

Uputstvo za upotrebu

VIVAX mini šporet MO-4201B

VIVAX



Tehnoteka je online destinacija za upoređivanje cena i karakteristika bele tehnike, potrošačke elektronike i IT uređaja kod trgovinskih lanaca i internet prodavnica u Srbiji. Naša stranica vam omogućava da istražite najnovije informacije, detaljne karakteristike i konkurentne cene proizvoda.

Posetite nas i uživajte u ekskluzivnom iskustvu pametne kupovine klikom na link:

<https://tehnoteka.rs/p/vivax-mini-sporet-mo-4201b-akcija-cena/>

VIVAX

Made for you

MO-4201 B
MO-4201 W

HR

Upute za uporabu

Jamstveni list / Servisna mjesta

BIH

Korisničko uputstvo

Garantni list / Servisna mjesta

SR

Korisničko uputstvo

Informacije potrošačima / Servisna mesta

MK

Упатство за употреба

Гарантен лист / Сервисни места

AL

Udhëzime për shfrytëzim

Fletë garancie / Serviset e autorizuar

O

b

Garancijska izjava/ Servisna mesta

EN

User manual

Garantni list / Servisna mjesta





MO-4201 B
MO-4201 W

HR BiH CG
Upute za uporabu



MINI PEĆNICA

Vrlo je važno da pročitate ove upute prije početka uporabe mini pećnice i preporučujemo da ih čuvate na sigurnom i znanom mjestu za buduću uporabu.

Ukoliko prodajete ili poklanjate ovaj uređaj, obavezno priložite i ove upute.

SADRŽAJ

SIGURNOSNA UPOZORENJA I SAVJETI.....	4
UPOZNAVANJE S UREĐAJEM	9
UPORABA GRIJAČIH PLOČA	10
UPORABA PEĆNICE	11
ČIŠĆENJE I ODRŽAVANJE	12
PREPORUČENA VREMENA PEĆENJA.....	13
UKOLIKO UREĐAJ NE RADI ISPRAVNO	13
SMJEŠTAJ I TRANSPORT	13
SPECIFIKACIJE	14
ODLAGANJE STAROG UREĐAJA	14
EU IZJAVA O SUKLADNOSTI	14

KARAKTERISTIKE

Vanjski dio pećnice obložen je bojom na temelju elektrostatičkog praška koji je podvrgnut visokoj temperaturi. Unutarnji dio pećnice je presvučen emaljiranim premazom.

Nemojte stavljati teške i zapaljive predmete na pećnicu.
Koristite mini pećnicu na mjestima koja nisu lako dostupna maloj djeci.

Kada je pećnica vruća, nemojte ju dodirivati mokrom krpom ili rukama.
Kada više ne koristite mini pećnicu, najprije odspojite napajanje i nemojte je premještati dok se pećnica potpuno ne ohladi.

DOBRODOŠLI!

Ovaj uređaj zadovoljava najviše standarde, inovativnu tehnologiju i visoku udobnost i učinkovitost korištenja.

Pažljivo pročitajte ove upute prije nego krenete koristiti vaš novi uređaj i sačuvajte ih i pohranite na znano mjesto u slučaju buduće potrebe.

Ukoliko se budete držali uputa, novi će vam uređaj vjerno služiti dugi niz godina.

PAŽLJIVO PROČITAJTE OVE UPUTE I ODLOŽITE IH NA ZNANO MJESTO ZA BUDUĆU POTREBU!

UKOLIKO PRODAJETE ILI POKLANJATE OVAJ UREĐAJ, OBAVEZNO UZ UREĐAJ PRILOŽITE I OVE UPUTE!

VAŽNA UPOZORENJA I SIGURNOSNE UPUTE



Munja sa simbolom strelice unutar jednakostraničnog trokuta upozorava korisnika na prisutnost opasnog i neizoliranog napona unutar proizvoda koji može biti dovoljno snažan da predstavlja opasnost od strujnog udara.



Uskličnik unutar jednakostraničnog trokuta upozorava korisnika na prisutnost važnih uputa za uporabu i održavanje u dokumentu priloženom uz proizvod.



OPREZ



OPASNOST OD STRUJNOG UDARA NE OTVARATI

Ne skidajte poklopac uređaja. Ni u kojem slučaju korisniku nije dozvoljeno da provodi bilo kakve radnje popravka ili prepravke uređaja. Prepustite taj posao kvalificiranom ovlaštenom serviseru. Kako bi se smanjio rizik od požara, električnog udara ili povreda kad upotrebljavate uređaj, uvijek se pridržavajte osnovnih mjera predostrožnosti, uključujući slijedeće:

SIGURNOSNA UPOZORENJA I SAVJETI

1. Uređaj nije namijenjen za uporabu od strane osoba (uključujući djecu) sa smanjenim fizičkim, osjetilnim ili mentalnim sposobnostima ili nedostatkom iskustva i znanja osim ukoliko nisu pod nadzorom ili su upućene u rad uređaja od strane osobe odgovorne za njihovu sigurnost.
2. Ovaj uređaj mogu koristiti djeca starija od 8 godina i osobe sa smanjenim fizičkim, osjetilnim ili mentalnim sposobnostima ili nedostatkom iskustva i znanja, jedino ako su pod nadzorom odgovorne osobe ili ako su im dane upute za sigurnu uporabu uređaja, te ako su svjesne potencijalnih opasnosti kojoj su izložene za vrijeme uporabe uređaja.
3. Djeca se ne smiju igrati uređajem.
4. Držite uređaj i njegov kabel napajanja izvan dohvata djece mlađe od 8 godina. Djeca uvijek moraju biti pod nadzorom kako bi se osiguralo da se ne igraju s uređajem.
5. Čišćenje i korisničko održavanje ne smiju obavljati djeca ukoliko nisu pod nadzorom.
6. Ako je kabel za napajanje oštećen, kako bi se izbjegle potencijalno opasne situacije nemojte koristiti uređaj. Kabel mora zamijeniti proizvođač ili serviser.
7. Nikada nemojte odspajati uređaj s napajanja povlačeći za kabel. Nemojte dodirivati kabel napajanja ili utikač mokrim rukama. Nikada nemojte pomicati uređaj povlačenjem za kabel i pazite da kabel ne bude zapetljan ili prignječen.
8. Uređaj uvijek smjestite na stabilnu i ravnu podlogu, kako bi se spriječilo prevrtanje ili pad uređaja.
9. Kada je uređaj uključen na napajanje i u radu, nikada nemojte ostavljati uređaj bez nadzora.

10. Uređaj upotrebljavajte samo u kućanstvu i samo u svrhu za koju je namijenjen.
11. Ovaj uređaj namijenjen je samo za uporabu u zatvorenim prostorima.
12. Kako bi spriječili rizik izlaganja električnom udaru, izbjegavajte prolijevanje bilo kakve tekućine po uređaju ili njegovim dijelovima i nikada nemojte uranjati kabel napajanja ili utikač u vodu ili bilo koju drugu tekućinu.
13. Uređaj nije namijenjen za rad pomoću vanjskog tajmera ili sustava na daljinsko upravljanje. Uređaj ne smije biti priključen na isti kabel napajanja ili osigurač sa drugim uređajima.
14. Koristite samo odgovarajući i ispravan priključak i kabel napajanja.
15. Nemojte koristiti uređaj u blizini vode, u vlažnom podrumu ili u blizini bazena. Nemojte izlagati uređaj direktnom sunčevom svjetlu, vlazi ili velikoj prašini.
16. Kabel napajanja ne smije doticati vruće površine na uređaju ili na uređajima u blizini. Nemojte dozvoliti da kabel napajanja visi preko ruba stola ili police.
17. Ovaj je uređaj namijenjen uporabi u kućanstvu i sličnim prostorima, kao što su:
 - kuhinje osoblja u trgovinama, uredima i drugim radnim okruženjima;
 - od strane gostiju u hotelima, motelima i drugim stambenim prostorima;
 - u seoskim kućama za iznajmljivanje;
 - u prostorima koji nude „noćenje s doručkom“.
18. Ako dugoročno ne održavate uređaj u čistom stanju, to može dovesti do oštećenja površine, što može imati negativan utjecaj na vijek trajanja uređaja i dovesti do opasnih situacija. Takva oštećenja ne ulaze u jamstvo

19. **UPOZORENJE:** Za vrijeme rada i neko vrijeme nakon prestanka rada, uređaj i dostupni dijelovi su vrući. Izbjegavajte dodirivanje površine uređaja.
20. Treba izbjegavati dodirivanje uređaja, dodirujte samo ručke i prekidače na uređaju. Dok koristite uređaj, držite ga samo za ručice. Temperatura stakla vrata i ostalih dijelova mogu biti vruće, nemojte dodirivati kućište i vrata za vrijeme rada uređaja.
21. Djeca mlađa od 8 godina moraju se držati podalje od uređaja u radu, osim ako nisu pod neprestanim nadzorom.
22. Za čišćenje nemojte koristiti parni čistač.
23. Ako se vaš uređaj neće koristiti dulje vrijeme, uređaj mora biti odspojen sa napajanja. Moraju se osigurati da se uređaj hladi. Pohranite uređaj na suho i tamno mjesto.
24. Uređaj mora biti odspojen sa napajanja za vrijeme premještanja, instalacije, održavanja, čišćenja ili popravka.
25. Nemojte smještati i upotrebljavati uređaj u blizini zapaljivih materijala, plamenika, plinova ili električne pećnice. Nemojte stavljati zapaljive ili topive predmetena ili u blizini pećnice, čak ni ako uređaj ne radi kako biste spriječili potencijalne rizike.



POZORENJE: Udaljenost uređaja i lako zapaljivih predmeta kao što su zavjese, drveni predmeti i drugi zapaljivi predmeti mora biti minimalno 1 metar.

UPOZORENJE: Opasnost od električnog udara! Nepravilna uporaba uzemljenja može dovesti do električnog udara.

Nemojte priključivati uređaj na neispravnu utičnicu ili na utičnicu koja nema izvedeno ispravno uzemljenje.

Ovaj uređaj mora biti uzemljen. U slučaju električnog kratkog spoja, uzemljenje smanjuje rizik od električnog udara odvođenjem struje prema zemlji putem vodiča uzemljenja.

Ovaj uređaj je opremljen kabelom napajanja koji ima žicu i utikač sa uzemljenjem. Utikač mora biti priključen na utičnicu koja je pravilno postavljena i uzemljena. Posavjetujte se s kvalificiranim električarom ili serviserom ako vam upute za uzemljenje nisu potpuno razumljive ili ako postoji sumnja da aparat nije pravilno uzemljen.

Prije priključenja novog uređaja na napajanje 220-240V, 50Hz, provjerite da li napon u vašem kućanstvu i tip utičnice odgovaraju naponu navedenoj na natpisnoj pločici. Ako imate bilo kakve sumnje, obratite se ovlaštenom električaru.

Nemojte ulijevati hladnu vodu na vrele posude ili u pećnicu dok je površina uređaja još vruća. Uređaj ili površina se može oštetiti uslijed brze promjene topline i dovesti do osobnih ozljeda.

Dodatna ventilacija može biti potrebna kao posljedica, na primjer, pojačane uporabe uređaja tijekom duljeg razdoblja. Otvorite prozor ili uključite ventilaciju ili uključite mehanički ventilacijski sustav ako postoji.

Prije prve uporabe

1. Uklonite sve pakiranje sa proizvoda.
2. Vodite računa da se ambalaža i vrećice moraju držati izvan doseg a male djece. Ne dopustite djeci da se igraju s ambalažom jer postoji rizik od gušenja i ozljeda.
3. Preporučamo da očistite kućište uređaja, gornji dio sa grijačim pločama i pećnicu, kao što je opisano u odjeljku "Čišćenje i održavanje".

Opaska: *Preporučamo da prije prve uporabe, uključite praznu pećnicu i otvorite vrata u trajanju od 10 minuta. Ispravanja i mirisi od boje i zaštitnih premaza koji su ostali od proizvodnje će ispariti i biti će uklonjeni iz pećnice. Na taj način neće se kontaminirati hrana koju ćete pripremati u pećnici prilikom prve uporabe.*

Električno spajanje

- Provjerite da je napajanje uređaja (vidi natpisnu pločicu na uređaju) jednako nazivnom naponu vaše mreže.
- Utikač napajanja treba priključiti na ispravnu i uzemljenu utičnicu 220-240 V ~ 50 Hz, 3000W.

Priključna snaga

Ukupna potrošnja i snaga ovog uređaja može iznositi do 2500W. Preporučuje se priključenje uređaja na odvojeno napajanje s mogućnošću odvajanja strujnog kruga prekidačem (osiguračem) od 16A.

OPREZ: PREOPTEREĆENJE:

- Ako koristite produžni kabel, takav kabel mora imati poprečni presjek vodiča od najmanje 1.5mm².
- Nemojte koristiti i priključivati ovaj uređaj na razdjelne kabele s više priključnica i dijeliti priključak sa drugim potrošačima jer ovaj uređaj ima veliku snagu.

UPOZNAVANJE S UREĐAJEM

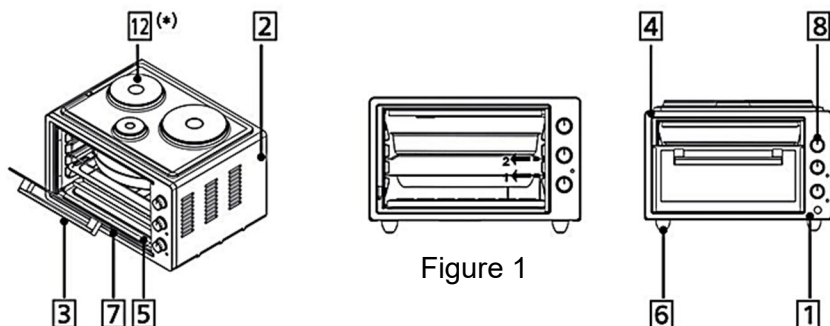

Figure 1

1. Kontrolna ploča
2. Kućište pećnice
3. Ručka vrata
4. prostor pećnice
5. Grijači
6. Nogica
7. Staklena vrata
8. Kontrolne tipke
9. Ovalna posuda *
10. Plitka posuda *
11. Rešetkasta polica *
12. Grijače ploče *

Accessories



* Opcija, nije raspoloživo na svim modelima.

Kontrolna ploča

	Gornji grijač		Donji i Gornji grijač
	Donji grijač		Grijače ploče
	Jogurt funkcija		Čišćenje pećnice parom

* Opcija, nije raspoloživo na svim modelima

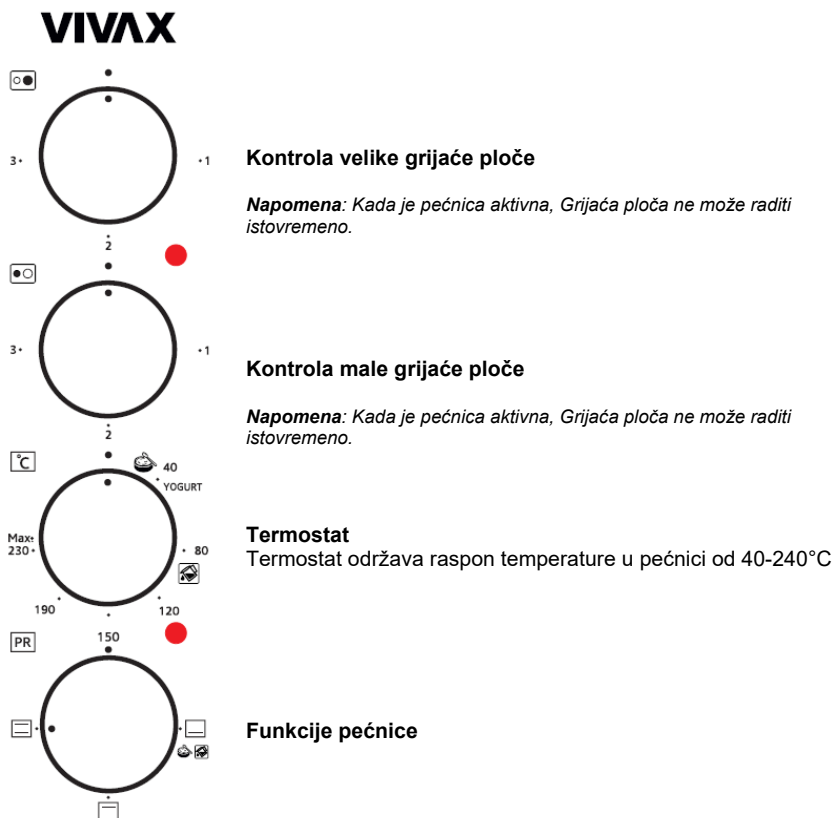

UPORABA GRIJAČIH PLOČA

UPOZORENJE!

Za vrijeme korištenja pećnice, moguće je koristiti samo **JEDNU** grijaču ploču.

Obje grijaće ploče i pećnica ne mogu raditi zajedno!

● (Off): Grijaće ploče su isključene



Lijeva grijaća ploča (snaga 1500W) je uključena



Desna grijaća ploča (snaga 1000W) je uključena

UPORABA PEĆNICE

1. Priključite kabel napajanja na uzemljenu utičnicu.
2. Ugodite temperaturu pečenja okretanjem tipke termostata. Možete postaviti temperaturu u rasponu od 50C – 240°C. Prije nego stavite namirnice u pećnicu, uključite i zagrijte pećnicu u trajanju od 10 minuta. Kako bi se pećnica uključila, morate odabrati temperaturu na termostatu i odabrati funkciju pećnice (gornji, donji ili oba grijača).
3. Odaberite funkciju pećnice okretanjem tipke na jednu od funkcija (donji, gornji ili oba grijača).

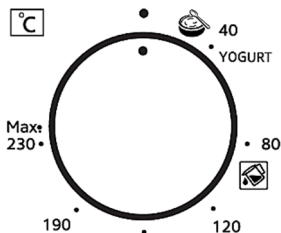



Ako koristite dvostruke posude, stavite namirnice u posude u pećnicu. Povremeno, promijenite mjesta gornje i donje posude u pećnici, kako bi se pečenje odvijalo ravnomjerno.

Nakon pečenja, ostavite pečenje otprilike 5 minuta da se malo ohladi i tada servirajte.

- Donji grijač je uključen
- Gornji grijač je uključen
- Donji i gornji grijači su uključeni





Funkcija za pripremu jogurta

Odaberite funkciju za pripremu jogurta  na kontroli termostata dok je pećnica prazna. Postavite funkciju pećnice na Donji grijač  ; u prethodno zagrijanu pećnicu. Sirovo mlijeko kratko zagrijte na 90°C, a zatim ga ohladite na 43-45°C (temperatura stvrdnjavanja). Dodajte kvasac u omjeru 1-3% i polako miješajte. Stavite mlijeko s dodanim kvascem na 1. policu zagrijane pećnice bez da zatvorite poklopac i zatvorite vrata pećnice.

Nakon 5 sati, izvadite posudu iz pećnice i ostavite je na sobnoj temperaturi 15-20 minuta. Jogurt (ne tresti posudu) odložite 1 dan na 4°C u hladnjaku. Nakon 1 dana jogurt je spreman za konzumiranje.

Funkcija parnog čišćenja

Ova funkcija omogućuje lakše čišćenje masnoće i prljavštine nataložene u prostoru pećnice koja se omekša parom bez uporabe kemikalija. Uklonite sve dodatke unutar prostora pećnice, stavite 2 čaše vode u plitku posudu i stavite posudu na donju policu.

Postavite termostat na funkciju čišćenja parom  i postavite okretnu kontrolu funkcije pećnice na donji grijaći element .

Nakon 30 minuta rada pećnice, otvorite vrata i obrišite unutarnju površinu vlažnom krpom.

ČIŠĆENJE I ODRŽAVANJE



Prije bilo kakvog čišćenja ili održavanja uređaja, uvijek prvo odspojite uređaj sa napajanja i pričekajte da se uređaj potpuno ohladi.

Prije prve uporabe, preporuča se temeljito čišćenje uređaja.

1. Očistite unutrašnjost u otopini deterdženta, toplom vodom i mekom krpom.
2. Vanjski dio mini pećnice treba očistiti blagom otopinom deterdženta i toplom vodom.
3. Osušite unutarnju i vanjsku stranu čistom mekom krpom.

Redovito čistite mini pećnicu nakon svake uporabe.

1. Prije početka čišćenja, odspojite uređaj sa napajanja.
2. Provjerite da je pećnica hladna.
3. Nemojte koristiti zapaljive i abrazivne tvari poput kiselina, razrjeđivača ili benzina za čišćenje.

Opaska: Nemojte koristiti abrazivne ili žičane krpe ili deterđent u prahu.

4. Obrišite unutarnje i vanjske površine i pribor u otopini deterdženta ili tekućim deterdžentom i mekanom i malo vlažnom krpom. Za čišćenje nemojte polijevati uređaj ili unutrašnjost pećnice vodom. Izbjegavajte kontakt vode i uređaja.
5. Dobro osušite unutarnju i vanjsku površinu čistom mekom krpom.

PREPORUČENA VREMENA PEČENJA

Namirnica	Vrijeme pečenja (Min.)	Stupnjevi C
Piletina	75-100	220 – MAX
Kremasti kolač	35-40	170 – 180
Pita od jabuka	40-50	180 – 200
Voćni kolač	20:30	170 – 180
Kolač	40 50	170 – 190
Piza i tjestenina	40-50	150 – 175
Biskvit	25-30	170 – 180
Meso	35-35	175 – 200
Riba	30-40	220 – MAX

UKOLIKO UREĐAJ NE RADI ISPRAVNO

Uređaj ne radi

- Provjerite kabel i priključak napajanja.
- Pećnica ne radi: provjerite da li su okretne kontrole ispravno postavljene
- Grijače ploče ne rade: Provjerite položaj okretnih kontrola. Kada radi pećnica, moguć je rad samo jedne grijače ploče.

SMJEŠTAJ I TRANSPORT

OPREZ: Obratite pozornost da je uređaj prilikom uporabe stabilan. Ako tijekom rada dođe do pada ili prevrtanja uređaja, najprije odspojite napajanje. Neki dijelovi mogu biti neispravni i uređaj može biti oštećen tijekom pada. U tom slučaju, nemojte koristiti uređaj prije nego što uređaj pregleda ovlašteni servis.

UPOZORENJE: Rukovanje i transport. Transportirajte uređaj u vlastitom originalnom pakiranju. Plastični dijelovi mogu se slomiti tijekom nepravilnog transporta i neprimjerene ambalaže. Isto tako, može doći do oštećenja električnih dijelova.

Ovaj uređaj mora biti uzemljen (priklučen na uzemljenu utičnicu).

Odspojite uređaj sa napajanja za vrijeme premještanja, održavanja ili popravka.

SPECIFIKACIJE

Model	MO-4001
Klasa	I
Napajanje	220-240V/50/60Hz
Maksimalna snaga	2500W
Klasa zaštite	IP20
Snaga grijaaćih ploča	1500W (180mm) + 1000W (145mm)
Snaga pećnice	1300W

ZBRINJAVANJE ELEKTRIČNE I ELEKTRONIČKE OPREME



Proizvodi označeni ovim simbolom označavaju da proizvod spada u grupu električne i elektroničke opreme (EE Proizvodi) te se ne smiju odlagati zajedno s kućnim ili glomaznim otpadom.

Ispravnim postupanjem, zbrinjavanjem i recikliranjem proizvoda, sprječavate potencijalne negativne posljedice na ljudsko zdravlje i okoliš, koji mogu nastati zbog neadekvatnoga zbrinjavanja ili bacanja ovog proizvoda.

Za više informacija o recikliranju i zbrinjavanju ovog proizvoda, molim kontaktirajte M SAN Grupu, vaš lokalni ured za zbrinjavanje opasnog otpada ili vašu trgovinu gdje ste kupili proizvod.

Više informacija možete pronaći na www.elektrootpad.com i info@elektrootpad.com ili pozivom na broj 062 606 062.

EU IZJAVA O SUKLADNOSTI

Ovaj uređaj proizveden je u skladu sa važećim Europskim normama i u skladu je sa svim važećim Direktivama i Regulativama.



EU Izjavu o sukladnosti možete preuzeti sa slijedećeg linka:

<http://doc.msan.hr/dokumentacijaartikala>



MO-4201 B
MO-4201 W

SRB BiH CG
Uputstva za upotrebu



MINI PEĆNICA

Vrlo je važno da pre upotrebe u potpunosti pročitate ova uputstva i sačuvate ih na sigurnom i znanom mestu za buduću upotrebu.

Ukoliko prodajete ili poklanjate ovaj uređaj, obavezno priložite i ova uputstva.

SADRŽAJ

SIGURNOSNA UPOZORENJA I SAVETI	3
UPOZNAVANJE SA UREĐAJEM.....	9
UPOTREBA RINGLI	10
UPOTREBA RERNE	11
ČIŠĆENJE I ODRŽAVANJE	12
PREPORUČENA VREMENA PEĆENJA.....	13
UKOLIKO UREĐAJ NE RADI ISPRAVNO	13
TRANSPORT.....	13
SPECIFIKACIJE	14
ODLAGANJE STAROG UREĐAJA	14
IZJAVA O USAGLAŠENOSTI	14

KARAKTERISTIKE

Spoljni deo mini elektrika obložen je bojom na temelju elektrostatičkog praha koji je podvrgnut visokoj temperaturi. Unutrašnji deo rerne je presvučen emajliranim premazom.

Nemojte da stavljajte teške i zapaljive predmete na mini elektrik.
Koristite mini elektrik na mestima koja nisu lako dostupna maloj deci.

Kada je rerna vruća, nemojte je dodirivati mokrom krpom ili rukama.
Kada više ne koristite mini rernu, najpre isključite napajanje i nemojte da premeštate mini elektrik dok se nije potpuno ohladio.

DOBRODOŠLI!

Ovaj uređaj zadovoljava najviše standarde, inovativnu tehnologiju i visoku udobnost i efikasnost korišćenja.

Pažljivo pročitajte ova uputstva pre nego što krenete da koristite Vaš novi uređaj i sačuvajte ih na znano mesto u slučaju buduće potrebe.

Ukoliko se budete držali uputstava, novi će uređaj verno da Vam služi dugi niz godina.

PAŽLJIVO PROČITAJTE OVA UPUTSTVA I ODLOŽITE IH NA ZNANO MESTO ZA BUDUĆU POTREBU!

UKOLIKO PRODAJETE ILI POKLANJATE OVAJ UREĐAJ, OBAVEZNO UZ UREĐAJ PRILOŽITE I OVA UPUTSTVA!

VAŽNA UPOZORENJA I SIGURNOSNA UPUTSTVA



Simbol - munja unutar jednakostraničnog trougla upozorava korisnika na prisustvo opasnog napona unutar proizvoda, koji može da bude dovoljno snažan da predstavlja opasnost od strujnog udara.



Uzvičnik unutar jednakostraničnog trougla upozorava korisnika da postoje važna uputstva za upotrebu i održavanje u (ovom) dokumentu, priloženom uz proizvod.



OPREZ



OPASNOST OD STRUJNOG UDARA! NE OTVARATI!

Ne skidajte poklopac uređaja. Ni u kom slučaju korisniku nije dozvoljeno da vrši bilo kakve popravke ili prepravke uređaja. Prepustite posao popravke uređaja kvalifikovanom ovlašćenom serviseru. Kako bi se smanjio rizik od požara, električnog udara ili povreda kad upotrebljavate uređaj, uvek sledite osnovne mere predostrožnosti, uključujući sledeće:

SIGURNOSNA UPOZORENJA I SAVETI

1. Uređaj nije namenjen za upotrebu od strane osoba (uključujući decu) sa smanjenim fizičkim, senzornim ili mentalnim sposobnostima ili nedostatkom iskustva i znanja osim ako nisu pod nadzorom ili su upućene u rad uređaja od strane osobe odgovorne za njihovu sigurnost.
2. Ovaj uređaj mogu da koriste deca starija od 8 godina kao i osobe sa smanjenim fizičkim, senzornim ili mentalnim sposobnostima ili nedostatkom iskustva i znanja, jedino ako su pod nadzorom ili ako su im data uputstva za upotrebu i svesne su potencijalnih opasnosti.
3. Deca ne smeju da se igraju uređajem
4. Držite uređaj i njegov kabl napajanja izvan dohvata dece mlađe od 8 godina. Deca uvek moraju da budu pod nadzorom da bi se obezbedilo da se ne igraju sa uređajem.
5. Čišćenje i korisničko održavanje ne smeju obavljati deca ukoliko nisu pod nadzorom.
6. Ako je kabl za napajanje oštećen, kako bi se izbegle potencijalno opasne situacije, kabl mora da zameni proizvođač, serviser ili druga kvalifikovana osoba.
7. Nikada nemojte da isključujete uređaj sa napajanja povlačeći za kabl. Nemojte da dodirujete kabl napajanja ili utikač mokrim rukama. Nikada nemojte pomerati uređaj povlačenjem za kabl i pazite da kabl ne bude zapetljan ili prignječen.
8. Uređaj uvek smestite na stabilnu i ravnu podlogu, kako bi se sprečilo prevrtanje ili pad uređaja.
9. Kada je uređaj uključen na napajanje i kada je u radu, nikada nemojte ostavljati uređaj bez nadzora.
10. Uređaj upotrebljavajte samo u domaćinstvu i samo u svrhu za koju je namenjen.

11. Uređaj je namenjen samo za upotrebu u zatvorenim prostorima.
12. Kako bi sprečili rizik izlaganja električnom udaru, izbegavajte prolivanje bilo kakve tečnosti po uređaju ili njegovim delovima i nikada nemojte potapati kabl za napajanje ili utikač u vodu ili bilo koju drugu tečnost.
13. Uređaj nije namenjen za rad pomoću spoljnog tajmera ili sistema na daljinsko upravljanje. Uređaj ne sme da bude priključen na isti kabl napajanja ili osigurač sa drugim uređajima.
14. Koristite samo odgovarajući i ispravan priključak i kabl napajanja.
15. Nemojte da koristite uređaj u blizini vode, u vlažnom podrumu ili u blizini bazena. Nemojte izlagati uređaj direktnom sunčevom svetlu, vlazi ili velikoj prašini.
16. Kabl napajanja ne sme da dotiče vruće površine na uređaju ili na uređajima u blizini. Nemojte dozvoliti da kabl napajanja visi preko ivice stola ili police.
17. Ovaj uređaj namenjen upotrebi u domaćinstvu i sličnim prostorima, kao što su:
 - kuhinje osoblja u prodavnicama, kancelarijama i drugim radnim okruženjima;
 - hoteli, moteli i drugi slični stambenim prostorima;
 - u kućama za iznajmljivanje;
 - u objektima koji nude „noćenje sa doručkom“.
18. Ako dugoročno ne održavate uređaj u čistom stanju, to može da dovede do oštećenja površine, što može imati negativan uticaj na vek trajanja uređaja i da dovede do opasnih situacija. Takva oštećenja ne ulaze u garanciju.
19. **UPOZORENJE:** Uređaj i njegovi dostupni delovi postaju vrući tokom upotrebe ili u kratkom vremenskom periodu nakon upotrebe. Pazite da ne dodirnete ugrijane elemente.



20. Temperatura stakla vrata i ostalih delova mogu biti vruće, nemojte da dodirujete kućište i vrata za vreme rada uređaja.
21. Deca mlađa od 8 godina moraju se držati podalje od uređaja u radu, osim ako nisu pod neprestanim nadzorom.
22. Za čišćenje nemojte da koristite parni čistač.
23. Ako se vaš uređaj neće koristiti duže vreme, uređaj mora biti isključen sa napajanja. Mora da se osigura da se uređaj ohladi. Čuvajte uređaj na suvom i tamnom mestu.
24. Uređaj mora da bude isključen sa napajanja za vreme premeštanja, instalacije, održavanja, čišćenja ili popravke.
25. Ne stavljajte u uređaj eksplozivne stvari kao što su aerosolne limenke sa zapaljivim gasom. Ne postavljajte ništa što može biti zapaljivo, zapaljivo ili deformisano od toplote, čak ni kada uređaj ne radi da biste sprečili potencijalne rizike.

UPOZORENJE: Udaljenost uređaja i lako zapaljivih predmeta kao što su zavese, drveni predmeti i drugi zapaljivi predmeti mora da bude minimalno 1 metar.

UPOZORENJE: Opasnost od električnog udara! Nepravilna upotreba uzemljenja može da dovede do električnog udara. Nemojte priključivati uređaj na neispravnu utičnicu ili na utičnicu koja nema izvedeno ispravno uzemljenje.

Ovaj uređaj mora da bude uzemljen. U slučaju električnog kratkog spoja, uzemljenje smanjuje rizik od električnog udara odvođenjem struje prema zemlji putem vodiča uzemljenja.

Ovaj uređaj je opremljen kablom napajanja koji ima vodič i utikač sa uzemljenjem. Utikač mora da bude priključen na utičnicu koja je pravilno postavljena i uzemljena.

Posavetujte se s kvalifikovanim električarom ili serviserom ako vam uputstva za uzemljenje nisu potpuno razumljiva ili ako postoji sumnja da aparat nije pravilno uzemljen.

Pre priključenja novog uređaja na napajanje 220-240V, 50Hz, proverite da li napon u vašem domaćinstvu i tip utičnice odgovara naponu navedenoj na natpisnoj pločici. Ako imate bilo kakve sumnje, obratite se ovlašćenom električaru.

Nemojte sipati hladnu vodu na pleh ili u rernu dok je površina uređaja još vruća.

Površina uređaja može se oštetiti usled brzih promena toplote i dovesti do povreda.

U slučajevima teške eksploatacije uređaja tokom dužeg perioda, može biti potrebna dodatna ventilacija, na primer otvaranje prozora ili efikasnija ventilacija ili povećanje mehaničkog ventilacionog sistema ako postoji.

Pre prve upotrebe

1. Uklonite svo pakovanje sa proizvoda.
2. Vodite računa da ambalaža i kese moraju da se drže izvan dosega male dece. Ne dopustite deci da se igraju sa ambalažom jer postoji rizik od gušenja i povreda.
3. Preporučujemo da očistite kućište uređaja, gornji deo sa grejnim pločama i rernu, kao što je opisano u odeljku Čišćenje.

Napomena: *Preporučujemo da pre prve upotrebe, uključite praznu rernu i otvorite vrata u trajanju od 10 minuta. Ispravanja i mirisi od boje i zaštitnih premaza koji su ostali od proizvodnje će da ispare i biće uklonjeni iz rerne. Na taj način neće da se kontaminira hrana koja će da se priprema u rerni prilikom prve upotrebe.*

Električno spajanje

- Proverite da je napajanje uređaja (vidi natpisnu pločicu na uređaju) jednako nazivnom naponu vaše mreže.
- Utikač napajanja treba da se priključi na ispravnu i uzemljenu utičnicu 220-240 V ~ 50 Hz, 3000W.

Priključna snaga

Ukupna potrošnja i snaga ovog uređaja može iznositi do 2500W. Preporučuje se priključenje uređaja na odvojeno napajanje sa mogućnošću odvajanja strujnog kruga prekidačem (osiguračem) od 16A.

OPREZ: PREOPTEREĆENJE:

- Ako koristite produžni kabl, takav kabl mora da ima poprečni presek vodiča od najmanje 1.5mm².
- Nemojte da koristite i priključujete ovaj uređaj na razdelne kablove sa više priključnica i da delite priključak sa drugim potrošačima jer ovaj uređaj ima veliku snagu.

UPOZNAVANJE SA UREĐAJEM

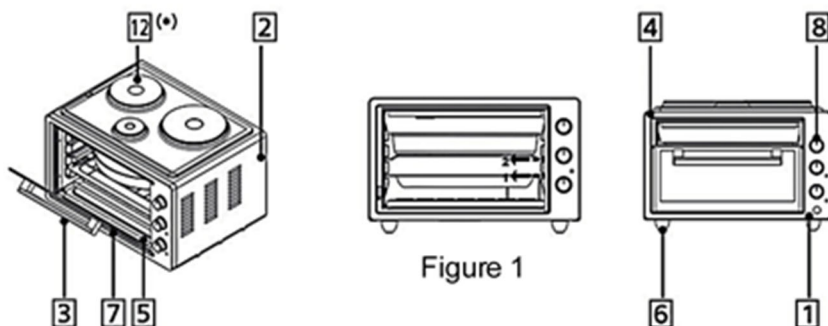

Figure 1

- | | |
|-----------------------|-------------------------|
| 1. Kontrolna ploča | 7. Staklena vrata rerne |
| 2. Kućište rerne | 8. Kontrolna dugmad |
| 3. Ručka vrata | 9. Okrugli pleh * |
| 4. Unutrašnjost rerne | 10. Četvrtasti pleh * |
| 5. Grejači | 11. Gril rešetka * |
| 6. Nogice | 12. Ringle* |

Dodatni pribor



* Opciono, nije dostupno kod svih modela

Kontrolna ploča

	Gornji grejač		Donji i Gornji grejač
	Donji grejač		Ringla
	Funkcija za jogurt		Čišćenje unutrašnjosti rerne parom

* Opciono, nije dostupno kod svih modela

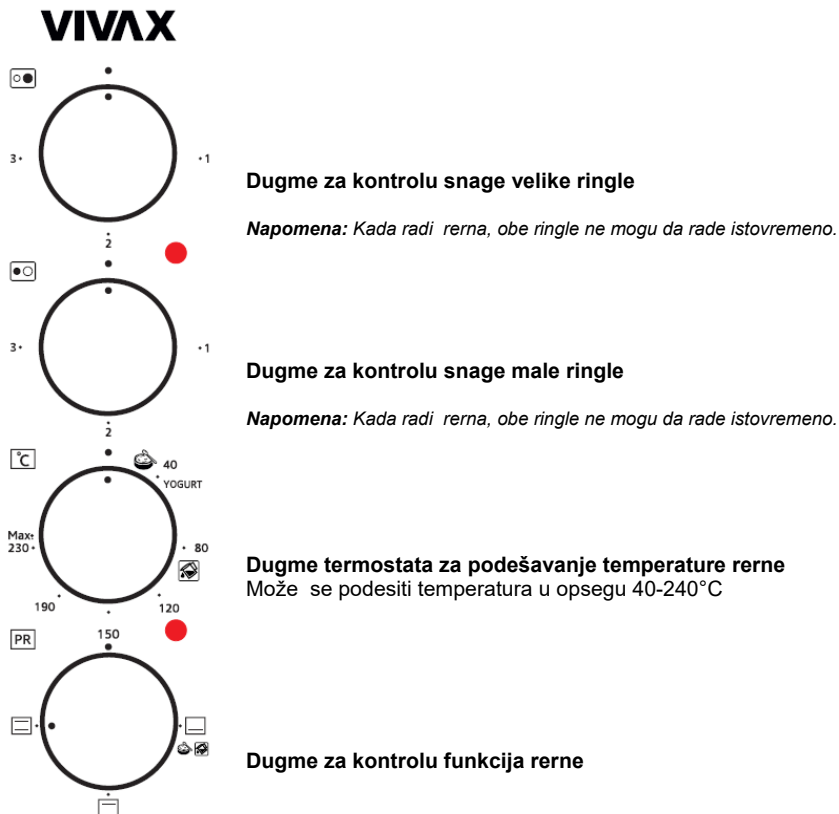

UPOTREBA RINGLI

UPOZORENJE!

Za vreme korišćenja rerne, moguće je koristiti samo JEDNU ringlu.

Obe ringle i rerne ne mogu da rade zajedno!

- (Off): Ringle su isključene



Leva ringla (snaga 1500W) je uključena





Desna ringla (snaga 1000W) je uključena

UPOTREBA RERNE

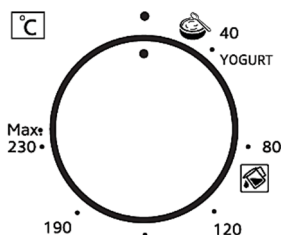
1. Priključite kabl napajanja na uzemljenu utičnicu.
2. Podesite temperaturu pečenja okretanjem dugmeta termostata. Možete podesiti temperaturu u rasponu od 50C - 240C. Pre nego što stavite namirnice u rernu, uključite i zagrejte rernu u trajanju od 10 minuta. Kako bi se rerna uključila, morate odabrati temperaturu na termostatu i odabrati funkciju rerne (gornji, donji ili oba grejača).
3. Odaberite funkciju rerne okretanjem dugmeta na jednu od funkcija (donji, gornji ili oba grejača).





Ako koristite dvostruke posude, stavite namirnice u posude u rernu. Povremeno, promenite mesta gornje i donje posude u rerni, da bi se pečenje odvijalo ravnomerno.

- Donji grejač je uključen 
- Gornji grejač je uključen 
- Donji i gornji grejači su uključeni 



Nakon pečenja, ostavite Hranu otprilike 5 minuta da se malo ohladi i tada servirajte.

Funkcija za jogurt

Dugme termostata podeste na  kada je rerna prazna, a dugme za kontrolu funkcija rerne na poziciju donjeg grejača , zagrejte rernu 10 minuta. Prethodno sveže mleko kuvajte na 90°C nekoliko minuta, a zatim ga ohladite na 43-45°C (temperatura očvršćavanja). Dodajte kvasac u razmeri 1-3% i polako mešajte. Stavite mleko u koje ste dodali kvasac na 1. policu zagrejane rerne bez zatvaranja poklopca i zatvorite vrata. Nakon 5 sati izvadite jogurt iz rerne i ostavite na sobnoj temperaturi 15-20 minuta. Ostavite jogurt da stoji 1 dan na 4°C u frižideru (ne tresite posudu). Posle 1 dana, jogurt je spreman za upotrebu.

Čišćenje parom

Ova funkcija omogućava čišćenje prljavštine koja se pojavila unutar rerne, koja je omekšana parom bez upotrebe hemikalija. Uklonite iz rerne sve dodatke, sipajte 2 čaše vode u četvrtasti pleh i postavite ga na donju policu.

Podesite Dugme termostata na funkciju Čišćenja parom  i podesite Dugme za kontrolu funkcija rerne na poziciju  Donji grejač.

Nakon 30 minuta rada rerne, otvorite vrata i obrišite unutrašnju površinu vlažnom krpom.

ČIŠĆENJE I ODRŽAVANJE



Pre bilo kakvog čišćenja ili održavanja uređaja, uvek prvo isključite uređaj sa napajanja i sačekajte da se uređaj potpuno ohladi.

Pre prve upotrebe, preporučuje se temeljno čišćenje uređaja.

1. Očistite unutrašnjost u rastvoru deterdženta, toplom vodom i mekom krpom.
2. Spoljni deo mini elektrika treba da očistite blagim rastvorom deterdženta i tople vode.
3. Osušite unutarašnju i spoljnu stranu čistom mekom krpom.

Redovno čistite mini elektrik nakon svake upotrebe.

1. Pre početka čišćenja, isključite uređaj sa napajanja.
2. Proverite da je rena hladna.
3. Nemojte da koristite zapaljiva i abrazivna sredstva poput kiselina, razređivača ili benzina za čišćenje.

Napomena: Nemojte da koristite abrazivne ili žičane krpe ili deterdžent u prahu.

4. Obrišite unutarašnje i spoljne površine i pribor u rastvoru deterdženta ili tečnim deterdžentom i mekanom i malo vlažnom krpom. Za čišćenje nemojte polivati uređaj ili unutrašnjost rene vodom. Izbegavajte kontakt vode i uređaja.
5. Dobro osušite unutrašnju i spoljnu površinu čistom mekom krpom.

PREPORUČENA VREMENA PEČENJA

Namirnica	Vreme pečenja (Min.)	Stepeni C
Piletina	75-100	220 – MAX
Kremasti kolač	35-40	170 – 180
Pita od jabuka	40-50	180 – 200
Voćni kolač	20:30	170 – 180
Kolač	40 50	170 – 190
Piza i testenina	40-50	150 – 175
Biskvit	25-30	170 – 180
Meso	35-35	175 – 200
Riba	30-40	220 – MAX

UKOLIKO UREĐAJ NE RADI ISPRAVNO

Uređaj ne radi

- Proverite kabl i priključak napajanja.
- Rerna ne radi: proverite da li su okretne kontrole ispravno podešene
- Ringle ne rade: Proverite položaj okretnih kontrola. Kada radi rerna, moguće je rad samo jedne ringle.

SMEŠTAJ I TRANSPORT

OPREZ: Obratite pažnju da je uređaj prilikom upotrebe stabilan. Ako tokom rada dođe do pada ili prevrtanja uređaja, najpre isključite napajanje. Neki delovi mogu da budu neispravni i uređaj može da se oštetiti tokom pada. U tom slučaju, nemojte koristiti uređaj pre nego što uređaj pregleda ovlašćeni servis.

UPOZORENJE: Rukovanje i transport. Transportujte uređaj u vlastitom originalnom pakovanju. Plastični delovi mogu da se slome tokom nepravilnog transporta i neprimerene ambalaže. Isto tako, može da dođe do oštećenja električnih delova.

Ovaj uređaj mora biti uzemljen (priključen na uzemljenu utičnicu).

Isključite uređaj sa napajanja za vreme premeštanja, održavanja ili popravke.

SPECIFIKACIJE

Model	MO-4201
Klasa	I
Napajanje	220-240V/50/60Hz
Maksimalna snaga	2500W
Klasa zaštite	IP20
Snaga grejača	1500W (180mm) + 1000W (145mm)
Snaga rerne	1300W

ODLAGANJE ELEKTRIČNE I ELEKTRONIČKE OPREME



Proizvodi označeni ovim simbolom spadaju u grupu električne i elektronske opreme (EE proizvodi) i ne smeju da se bacaju zajedno sa uobičajenim kućnim otpadom.

Pravilnim postupanjem, zbrinjavanjem i recikliranjem proizvoda, sprečavate potencijalno negativne posledice na ljudsko zdravlje i okolinu, koje mogu da nastanu kao posledica neadekvatnog zbrinjavanja ili bacanja ovog proizvoda.

Za više informacija o zbrinjavanju i recikliranju, obratite se prodavcu ili najbližem centru za prikupljanje i reciklažu EE otpada.

IZJAVA O USAGLAŠENOSTI

Ovaj uređaj proizveden je i usaglašen sa važećim Evropskim normama i sa svim važećim Direktivama i Regulativama

Za izjavu o usaglašenosti, kontaktujte KimTec d.o.o., Viline vode bb, Slobodna zona Beograd L12/4, 11000 Beograd.



Telefon: 011 20 70 600 ,

Fax: 011 2070 854 , 011 3313 596

E-mail: prodaja@kimtec.rs



MO-4201 B
MO-4201 W

MK

Упатства за употреба



МИНИ ПЕЧКА

Важно е пред да започнете со користење на уредот во целост да го прочитате ова упатство и да го сочвuate на сигурно место за во иднина.

СОДРЖИНА

СИГУРНОСНИ ПРЕДУПРЕДУВАЊА И СОВЕТИ	3
ЗАПОЗНАВАЊЕ СО УРЕДОТ	10
КОРИСТЕЊЕ НА ГРЕЈНИ ПЛОЧИ	11
КОРИСТЕЊЕ НА ПЕЧКАТА	12
ЧИСТЕЊЕ И ОДРЖУВАЊЕ	13
ПРЕПОРАЧЛИВИ ВРЕМИЊА НА ПЕЧЕЊЕ	14
ДОКОЛКУ УРЕДОТ НЕ РАБОТИ ПРАВИЛНО.....	14
СМЕШТАЈ И ТРАНСПОРТ	14
СПЕЦИФИКАЦИИ	15
ОДЛОЖУВАЊЕ НА СТАР УРЕД.....	15
ЕУ ИЗЈАВА ЗА СОГЛАСНОСТ	15

КАРАКТЕРИСТИКИ

Надворешниот дел од печката обложен е со боја на темел на електростатичен прашок кој е отпорен на високи температури. Внатрешниот дел на печката е обвиткат со емајлиран слој.

Немојте да ставате тешки и запаливи предмети на печката. Користите ја мини пелката на место кое не е достапно за мали деца.

Кога печката е топла, немојте да ја допирате со мокра крпа или раце. Кога не ја користите мини печката, најпрво исклучете ја од напојување и немојте да ја преместувате додека во целост не се олади.

ДОБРОДОЈДОВТЕ!

Овој уред ги задоволува највисоките стандарди и носи иновативна технологија и висока удобност на употреба.

Внимателно прочитајте го ова упатство пред да започнете со користење на вашата микробранова печка и чувајте го упатството на сигурно и познато место за во иднина.

Ако ги следите овие упатства и се придржувате до сите сигурносни предупредувања, вашиот нов уред ќе ве служи со години.

ЧУВАЈТЕ ГО ОВА УПАТСТВО И ДОКОЛКУ ГО ПРОДАДЕТЕ ИЛИ ПОКЛОНИТЕ УРЕДОТ НА ДРУГО ЛИЦЕ; ЗАДОЛЖИТЕЛНО ПРИЛОЖЕТЕ ГО И ОВОЈ ПРИРАЧНИК!

ВАЖНИ ПРЕДУПРЕДУВАЊА И СИГУРНОСНИ УПАТСТВА



Гром со симбол во триаголникот го предупредува корисникот на присутност на опасност и неизолиран напон во производот кој може да биде доволно силен да претставува опасност од струен удар.



Извичникот во триаголникот го предупредува корисникот на присутност на важно упатство за користење и одржување во документот приложен со производот.



ВНИМАНИЕ



**ОПАСНОСТ ОД СТРУЕН УДАР
НЕ ОТВАРАЈ**

Немојте да го вадите поклопецот од уредот. Во никој случај на корисникот му е дозволено да спроведува било какви поправки на уредот. Тоа треба да го изврши овластениот сервисер.

ВАЖНИ СИГУРНОСНИ МЕРКИ

1. Уредот не е наменет за користење од страна (вклучувајќи и деца) со намалени физички, сетилни или ментални способности или недостаток на искуство и знаење освен доколку не се под надзор или добиле упатство за работата на уредот од лицето одговорно за нивната сигурност.
2. Уредот смее да го користат деца од 8 години и постари и лица со намалени физички, сетилни или ментални способности или недостаток на искуство и знаење, ако се под надзор или ако одговорното лице за нивната сигурност ги упатила како сигурно да го користат апаратот и ако ги разбрале потенциалните опасности на кој се изложени за време на користење на уредот.
3. Децата не смеат да си играат со уредот.
4. Чувајте го уредот и неговиот кабел за напојување надвор од дофат на деца помали од 8 години. Деац помали од 8 години треба да ги држите подалеку од уредот, освен ако не се под надзор.
5. Чистење и одржување на уредот не смее да го извршува деца освен ако не се под надзор.
6. Ако кабелот за напојување е оштетен, за да се избегне потенциално опасна ситуација, кабелот мора да биде заменет кај производителот, сервисерот или друго квалификувано лице.
7. Секогаш внимавајте рацете да ви бидат суви при извлекување на кабелот за напојување од штекер. Никогаш немојте да го вадите кабелот со повлекување на истиот. Никогаш не го помрднувајте уредот со влечење на кабелот и бидете сигурни дека кабелот не е заплеткано или мелени.

8. За да избегнете несакани ситуации заради превртување или пад, уредот секогаш поставувајте го на рамна, цврста и стабилна површина.
9. Кога машината е вклучен моќта и кога во работењето, не оставајте го уредот без надзор.
10. Уредот е наменет за користење во домаќинството. Немојте да користите уреди за било која друга цел.
11. Немојте да го користите уредот на отворен простор.
12. За да се спречи ризикот од изложување на електричен шок, да се избегне истекување на течноста на уредот или неговите делови, и никогаш не го потопувајте струјниот кабел во вода или друга течност.
13. Овој уред не е наменет за употреба со надворешен тајмер или одвоен систем за далечинско управување.
14. Користете го само правилно и точно конекција и кабелот за напојување.
15. Немојте да го користите овој уред во близина на вода или во влажни простории или во близина на базен. Поставете го уредот подалеку од сончева светлина, висока влага, прашина или вибрации.
16. Кабелот за напојување не смее да виси преку рабови од стол, работни површини и не смее да биде во контакт со топли површини.
17. Овој уред е наменет исклучиво за користење во домаќинството и слични намени како што се:
 - Кујнски простори, фирми и други работни простори.
 - Угостителските објекти како што се собите во хотелите, мотелите и други места за смештај.
 - “Bed and breakfast” (појадок во кревет).
 - Кетеринг и слични не изнајмувачки услужни сервисни

18. Ако на долг рок не го држат уредот во чиста состојба, тоа може да доведе до оштетување на површината, што може да има негативно влијание врз животот на уредот и да доведе до опасни ситуации. Истите не се вклучени во гаранцијата.

19. **ПРЕДУПРЕДУВАЊЕ:** Апаратот и неговите делови се затоплуваат за време на употребата или кратко време по работењето. Треба да се внимава да избегнете допирање на грејните елементи.



20. Температурата на вратата и останатите делови можат да бидат топли, немојте да го допирате куќиштето и вратата за време на работа на уредот.

21. Деца помали од 8 години треба да ги држите подалеку од уредот, освен ако не се под надзор.

22. Немојте да користите парен чистач за чистење на уредот.

23. Ако уредот не се користи за долго време, уредот мора да биде исклучен од напојувањето. Тие мора да се осигура дека системот се лади. Фрлете го уредот на суво и темно место.

24. Немојте да го преместувате или поместувате уредот за време на користење.

25. Не чувајте експлозивни материи како што се аеросолни лименки со запаливо гориво во овој апарат. Не ставајте ништо што може да се запали, стопи или расипе од топлина, дури и ако уредот не работи, за да спречите потенцијални ризици.

ПРЕДУПРЕДУВАЊЕ: Одалеченост на уредот од лесно запаливи предмети како што е завесата, дрвените предмети мораат да бидат на минимално растојание од 1 метар.

ПРЕДУПРЕДУВАЊЕ: Опасност од електричен удар! Неправилно уземјување може да предизвика електричен удар.

Немојте да го приклучувате уредот на неправилен утикач или на утикач кој е неправилно уземјен.

Овој уред мора да биде уземјен. Во случај на електричен краток спој, уземјувањето го намалува ризикот од електричен удар.

Овој уред е опремен со кабел за напојување кој има жица и утикач за уземјување. Утикачот мора да биде приклучен во штекер кој е правилно поставен и уземјен. Посоветувајте се со квалифициран електричар или сервисер ако упатствата за уземјување не ви се доволно јасни или ако постои сомнеж дека апаратот не е правилно уземјен.

Пред приклучување на уред во напојување 220-240V, 50Hz, проверете го напонот во вашето домаќинство и типот на утикач дали одговараат со наведените спецификации на уредот. Ако имате било каков сомнеж, обратете се кај овластен електричар.

Не истурајте вода врз садот или во рерната додека површината на уредот е сè уште топла. Површината на уредот може да се оштети како резултат на брзи промени на топлината и да доведе до лични повреди

Може да биде потребна дополнителна вентилација како резултат на долго употребување на, на пр. отворање прозорец или поефикасна вентилација или зголемување на механичкиот систем за вентилација доколку постои.

Пред прво користење

1. Отстранете ги сите пакувања од уредот.
2. Водете сметка дека амбалажата и вреќата мораат да се чуваат подалеку од мали деца. Немојте да дозволите децата да си играат со амбалажата бидејќи постои ризик од гушење и повреда.
3. Препорачуваме да го исчистите куќиштето на уредот, горниот дел од грејната плоча и печката, како што е опишано во делот за “Чистење и одржување”.

Забелешка: Препорачуваме пред првото користење, вклучете ја печката празна и отворете ја вратата 10 минути. Испарувањата и мирисот на боја и заштитниот слој кој останале од производство ќе испарат и ќе бидат отстранети од печката. На тој начин нема да се контаминира храната во печката за време на првото користење.

Електрично поврзување

- Проверете дали напонот на уредот (види го натписот на уредот) е еднаков со напонот на вашата мрежа.
- Утикачот за напојување треба да го приклучите на исправен и уземјен штекер 220-240 V ~ 50 Hz, 3000W.

Приклучна моќ

Вкупната потрошувачка и моќ на овој уред може да изнесува до 2500W. Се препорачува приклучување на уредот на одвоено напојување со можност со посебно струјно коло и прекидач (осигурач) од 16A.

ВНИМАНИЕ: ПРОЕПТЕРЕТУВАЊЕ:

- Доколку користите продолжен кабел, кабелот мора да има попречен пресек од најмалку 1.5mm².

Немојте да го користите и приклучувате овој уред на продолжни уреди на кој се приклучени други уреди бидејќи овој уред има голема моќ.

ЗАПОЗНАВАЊЕ СО УРЕДОТ

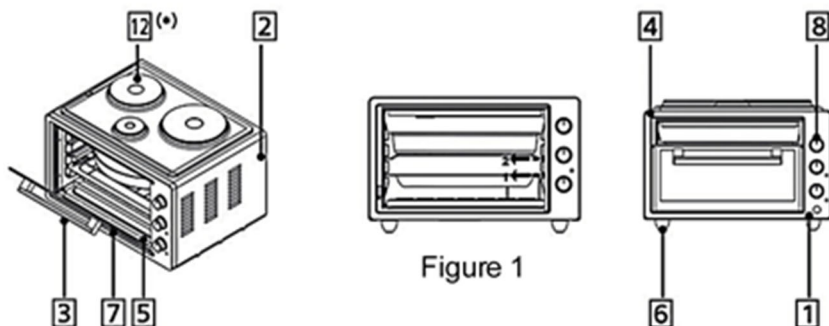

Figure 1

Контролна плоча

1. Контролна плоча
2. Рамка на рерната
3. Рачка
4. Отвор на рерната
5. Грејачи
6. Ногарки за рерната

Главни делови:

7. Сталнена врата на рерната
8. Контролни копчиња
9. Округла тава *
10. Квадратна тава *
11. Решетка за скара*
12. Грејни плочи *

Додатоци



* Опционално, не е достапна на сите модели

Контролен панел

	Горен грејач		Долен и горен грејач
	Долен грејач		Плоча за готвење
	Функција за јогурт		Чистење со пара Отвор на рерната

* Опционално, не е достапна на сите модели

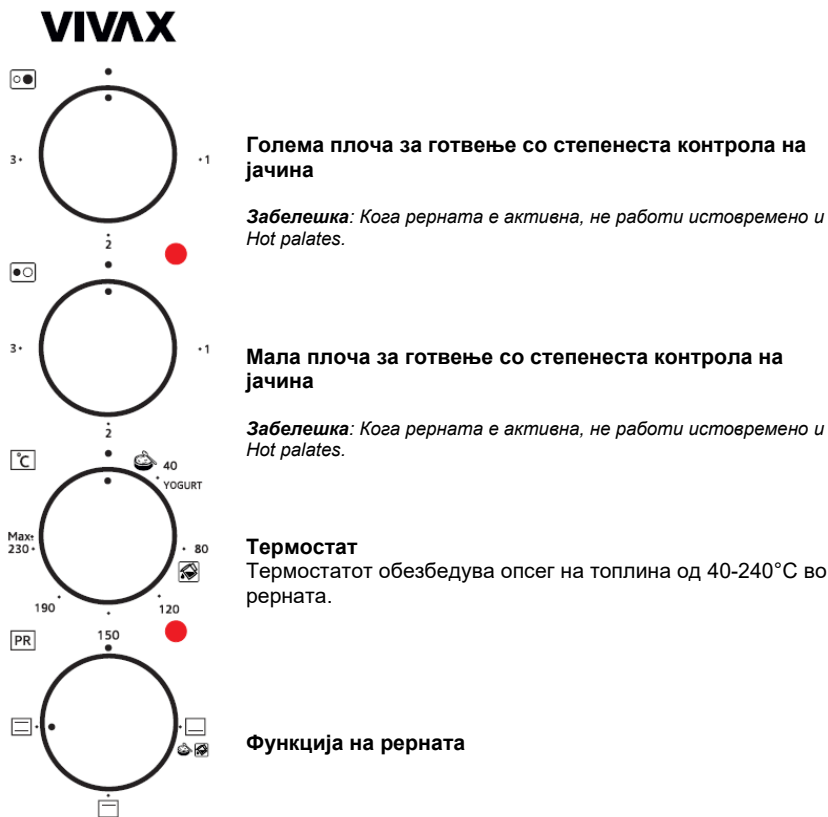

КОРИСТЕЊЕ НА ГРЕАЧИТЕ НА ПЛОЧА

ПРЕДУПРЕДУВАЊЕ!

За време на користење на печката, можно е користење само на ЕДНА грејна плоча.

Двете грејни плочи и печката не можат да работат заедно!

● (Off): Грејните пличи се исклучени

Лев греач на плочата (моќност 1500W) е вклучен

Десен греач на плочата (моќност 1000W) е вклучен

КОРИСТЕЊЕ НА ПЕЧКАТА

1. Приклучете го кабелто за напојување во штекер.
2. Прилагодете ја температурата на печката со вртење на термостатот. Можете да поставите температура во опсег од 50С - 240С. Пред да ги ставите намирниците во печка, вклучете ја и загрејте ја печката во времетраење од 10 минути. За печката да се вклучи морате да одберете температура на термостатот и да одберете функција (горен, долен или два греача).
3. Одберете функција на печката со вртење на копчињата и поставување на една од функциите (горен, долен или два греача)

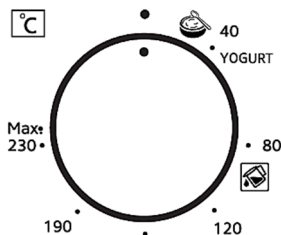

Доколку користите двострук сад. Ставете ги намирниците во садот во печката. Повремено поместете ги местата горните со долните за печењето да се одвива рамномерно.

По печење, оставете го печењето отприлика 5 минути малку да се олади и тогаш сервирајте.

- Долниот греач е вклучен
- Горниот греач е вклучен
- Долниот и горниот греач се вклучени





Функција за јогурт

Изберете  режим на функција Јогурт од копчето на термостат додека рерната е празна, поставете ја функцијата на рерната на Долен греач , загрејте ја рерната 10 минути. Варете го суровото млеко на 90°C неколку минути, а потоа изладете го на 43-45°C (температура на стврднување). Додадете квасец со сооднос 1-3% додадете полека и мешајте. Ставете го млекото додадено со квасецот на првата полица од загреаната рерна без да го затворите капакот и затворете ја вратата.

По 5 часа, исчистениот јогурт извадете го од рерната и чувајте го на собна температура 15-20 мин. Чувајте го јогуртот (не го тресете садот) 1 ден на 4°C во фрижидер. По 1 ден, јогуртот е готов за консумирање.

Чистење со пареа

Оваа функција овозможува чистење на нечистотијата што ја омекнува пареата што се појавила внатре во рерната без употреба на хемикалии.. Отстранете ги сите додатоци, ставете 2 чаши вода внатре во лопатката и ставете ја фиоката на долната полица.

Поставете го термостатот на функцијата за чистење со пареа  и прилагодете ја функцијата на рерната на долниот грејач .

Откако ќе ја работите рерната 30 минути, отворете ја вратата и избришете ја површината на внатрешната празнина со влажна крпа.

ЧИСТЕЊЕ И ОДРЖУВАЊЕ



Пред било какво чистење или одржување на уредот, секогаш исклучете го уредот од напојување и почекајте уредот во целост да се олади.

Пред првото користење се препорачува темелно чистење на уредот.

1. Исчистите ја внатрешноста со користење на детергент. Топла вода и мека крпа.
2. Надворешниот дел од мини печката треба да биде исчиститен со благ детергент и топла вода.
3. Исушете ја внатрешната и надворешната страна со чиста мека крпа.

Редовно чистите ја мини печката по секое користење.

1. Пред почеток со чистење, исклучете го уредот од напојување.
2. Проверете дали печката е ладна.
3. Немојте да користите запаливи и абразивни средства како што е киселината, разредувачот или бензинот за чистење.
Забелешка: Немојте да користите абразиви или жичани крпи или детергент во прав.
4. Избришете ја внатрешната и надворешната површина и приборот со детергент или течен детергент и мека малку влажна крпа. За чистење немојте да го полевате уредот или внатрешноста на печката со вода. Избегнувајте контакт на вода со уредот.
5. Добро исушете ја внатрешната и надворешната површина со чиста и мека крпа.

НЕМОЈТЕ ДА ГО УРОНУВАТЕ ВО ВОДА ИЛИ БИЛО КАКВА ТЕЧНОСТ

ПРЕПОРАЧАНИ ВРЕМИЊА ЗА ПЕЧЕЊЕ

Намирници	Време на печење (Мин.)	Степени С
Пилешко	75-100	220 – МАХ
Крем торта	35-40	170 – 180
Пита од јаболко	40-50	180 – 200
Овошен колач	20:30	170 – 180
Торта	40 50	170 – 190
Пица и тестенини	40-50	150 – 175
Бисквит	25-30	170 – 180
Месо	35-35	175 – 200
Риба	30-40	220 – МАХ

ДОКОЛКУ УРЕДОТ НЕ РАБОТИ ПРАВИЛНО

Уредот не работи

- Проверете го кабелот и приклучокот за напојување.
- Печката не работи, проверете дали сте ги поставиле контролите на правилни позиции.
- Греачот на плочата не работи: Проверете ја поставената позиција. Кога работи печката, возможно е да работи само еден греач на плоча.

СМЕШТАЈ И ТРАНСПОРТ

ВНИМАНИЕ: Имајте на ум дека уредот кога се користи стабилна. Ако во текот на работата има пад или превртување уредот, исклучете го напојувањето. Некои делови може да се неточни и уредот може да се оштети поради падот. Во овој случај, не користете го производот пред да го провери овластен сервис производ.

ПРЕДУПРЕДУВАЊЕ: Ракување и транспорт Транспорт на единица во оригинално пакување. Пластичните делови се прекинува во текот на несоодветна транспорт и несоодветна амбалажа. Исто така, тоа може да предизвика оштетување на електричните делови.

Овој уред мора да биде заземјен (поврзан со сиден втемелени моќ). Исклучете го уредот од власта додека пренесување, одржување или поправки.

СПЕЦИФИКАЦИИ

Модел	MO-4201
Класа	I
Напојување	220-240V/50/60Hz
Максимална моќ	2500W
Класа заштита	IP20
Моќ на греачот	1500W (180mm) + 1000W (145mm)
Моќ на печката	1300W

ПРИЈАТЕЛСКИ ОДНОС СПРЕМА ОКОЛИНАТА



Производите означени со овој симбол означуваат дека производот спаѓа во групата на електрични и електронска опрема (ЕЕ Производи) и не смее да се одложува заедно со домаќинскиот отпад.

Правилно постапување и рециклирање на производот, спречува потенциални негативни последици на човековото здравје и околината кои можат да настанат заради неадекватно згрижување или фрлање на ваков вид на отпад.

За повеќе информации за рециклирањето на овој производ ве молам контактирајте вашата локална фирма за ваков вид на отпад или маркетот во кој сте го купиле овој производ.

ИЗЈАВА ЗА СОГЛАНОСТ

Овој уред е произведен согласно со важечките Европски норми согласно со сите важечки Директиви и Регулативи.

ЕУ Изјавата за согласност можете да ја превземете од следниов линк: www.msan.hr/dokumentaci/aartiklala





MO-4201 B
MO-4201 W

AL

Udhëzime për shfrytëzim



MINI FURRË

Para përdorimit të kësaj pajisjeje lexoni me kujdes këtë udhëzues dhe ruajini udhëzimet për përdorim në të ardhme.

PËRMBAJTJE

PARALAJMËRIME DHE KËSHILLA SIGURIE	4
NJOHJE ME PAJISJEN.....	9
PËRDORIMI I PLLAKAVE TË NGROHJES.....	10
PËRDORIMI I FURRËS.....	11
PASTRIMI DHE MIRËMBAJTJA	12
KOHA E REKOMANDUAR E PJEKJES	13
NËSE PAJISJA NUK FUNKSIONON SI DUHET	13
VENDOSJA DHE BARTJA	13
SPECIFIKIME	14
QËNDRIM MIQËSOR NDAJ MJEDISIT JETËSOR.....	14
DEKLARATA E BE-SË PËR PËRPUTHSHMËRI.....	14

KARAKTERISTIKA

Pjesa e jashtme e pajisjes është lyer me ngjyrë në bazë të pluhurit elektrostatik i cili është nënshtruar në temperatura të larta. Pjesa e brendshme e furrës është lyer me shtresë me smalt.

Mos vëni sende të rënda dhe të ndezshme në furrë.
Përdorni mini furrën në vende ku fëmijët nuk kanë qasje.

Kur furra është e nxehtë, mos e prekni me leckë të njomur ose me dorë.
Kur nuk do të përdorni me furrën, së pari hiqni nga rryma dhe mos e lëvizni derisa të ftohet krejtësisht furra.

ME RËNDËSI: Ju lusim të ruani këtë manual që të mundeni edhe në të ardhmen të përdorni sipas nevojës. Ne besojmë që siguria e aparatit është prioritet i secilit prodhues gjatë përpilimit të produktit. Ju lusim që secilin aparat të përdorni me kujdes dhe sigurt, dhe të keni vëmendje udhëzimet dhe paralajmërimet e rëndësishme. **Udhëzime të rëndësishme të aparatit për lagështim të ajrit.**

LEXONI KËTO UDHËZIME ME KUJDES DHE RUAJTUR ATO NË NJË VEND ME REPUTACION PËR REFERENCË NË TË ARDHMEN!

NËSE JU TË TRANSFEROJË KËTË PAJISJE, JU LUTEM BASHKANGJITNI PAJISJEN DHE KËTO UDHËZIME!

PARALAJMËRIME TË RËNDËSISHME DHE UDHËZIME SIGURIE



Rrufeja me simbolin e shigjetës brenda trekëndëshit barabrinjës paralajmëron përdoruesin për prani të rrymës së rrezikshme dhe të jo-izoluar brenda prodhimit që mund të aq i fuqishëm sa të paraqesë rrezik nga goditja elektrike.



Pikëçuditja brenda trekëndëshit barabrinjës paralajmëron përdoruesin për prani të udhëzimeve të rëndësishme për përdorim dhe mirëmbajtje në dokumentin e dhënë me prodhimin.



KUJDES



RREZIK NGA GODITJA ELEKTRIKE MOS HAPNI

Mos e hiqni kapakun e pajisjes. Në asnjë rast përdoruesit nuk i lejohet të kryejë çfarëdo pune të riparimit apo rirregullimit të pajisjes. Lëreni këtë punë për riparuesin e kualifikuar me autorizim.

RREGULLAT E RENDËSISHME TË SIGURISË

1. Pajisja nuk është e paraparë për përdorim nga persona tjerë (përfshirë edhe fëmijë) me aftësi të zvogëluara fizike, shqisore ose mendore ose me mungesë të përvojës dhe njohurive, përveç nëse nuk janë nën mbikëqyrje ose nëse kanë marrë udhëzime për përdorim nga personi përgjegjës për sigurinë e tyre.
2. Këtë pajisje mund të përdorin fëmijë më të mëdhenj se 8 vjet dhe persona me aftësi të zvogëluara fizike, shqisore ose mendore ose me mangësi të përvojës dhe njohurisë, vetëm nëse janë nën mbikëqyrje ose u janë dhënë udhëzime për përdorim të sigurt të pajisjes.
3. Asnjëherë mos lejoni fëmijët të luajnë me pajisjen.
4. Mbani pajisjen dhe kabllon e saj larg duarve të fëmijëve më të vegjël se 8 vjet. Fëmijë duhet të jenë nën mbikëqyrje tërë kohën që të siguroheni që nuk luajnë me pajisjen
5. Pastrimi dhe mirëmbajtja nuk duhet të angazhohen fëmijët nëse nuk kontrollohen.
6. Asnjëherë mos u mundoni të hapni dhe riparoni pajisjen tuaj kur nuk punon. Mos e zëvendësoni kabllon ose prizën e dëmtuar, kontaktoni riparuesin e autorizuar.
7. Asnjëherë mos shkëputeni pajisjen nga rrjeti elektrik duke tërhequr në kordonin. Mos e prekni kordonin e rrymës ose plug me duar të lagura lëvizur pajisjen duke tërhequr në kordonin dhe sigurohuni kabllor nuk është tangled ose grimcuar.
8. Pajisja është gjithmonë në një sipërfaqe të qëndrueshme dhe të sheshtë për të parandaluar informimin mbi ose të bjerë.
9. Kur pajisja është e ndezur dhe fuqia për të punuar, nuk të lënë pajisjen pambikëqyrur.
10. Kjo pajisje është paraparë vetëm për përdorim shtëpiak. Mos e përdorni për qëllime komerciale ose industriale.

11. Pajisja është projektuar për përdorim të brendshëm.
12. Shmangni derdhjen e çfarëdo lëngu mbi pjesët lidhëse të pajisjes.
13. Pajisjet nuk janë të parapara për punë me kohëmatës të jashtëm ose sisteme me telekomandë. Pajisja nuk është e lidhur me të njëjtin palcës elektrike ose siguresë me mjete të tjera.
14. Përdorni vetëm lidhjen e saktë dhe kabllon të energjisë.
15. Mos e përdorni këtë pajisje në afërsi të ujit, në hapësira me lagështi ose në afërsi të pishinësuredaj. Mbrojeni pajisjen tuaj dhe kabllon e saj nga nxehtësia, drita direkte e diellit, lagështia, objekte të mprehta, etj.
16. Mbrojeni pajisjen tuaj dhe kabllon e saj nga nxehtësia, drita direkte e diellit, lagështia, objekte të mprehta, etj. Kablloja e gjatë duhet të vendoset në mënyrë që të mos varet nga rafti ose nga tavolina që të shmanget tërhiqja e kabllon nga fëmijët ose pengimi i rastësishëm
17. Kjo pajisje është paraparë për përdorim shtëpiak ose aplikime të ngjashme si në vijim:
 - Kuzhina të personelit në dyqane, zyra ose mjedise tjera të punës,
 - Ferma,
 - Hapësira të përdorura nga mysafirët në hotele, motele, hostele, hapësira të ngjashme të banimit,
 - Konviktet dhe zonat të mëngjesit.:
18. Nëse nuk e mbani pajisje në gjendje të pastër për periudhë më të gjatë, kjo mund të shkaktojë dëmtim të sipërfaqes, që mund të ketë efekt negativ në përdorueshmërinë e pajisjes dhe mund të çojë në situata të rrezikshme. Dëmtimet e tilla nuk hyjnë në garanci.
19. **KUJDES:** Kini kujdes me sipërfaqen e pajisjes pasi që është shumë e nrohtë pas përdorimit apo brenda një kohe të shkurtër pas përdorimit/ funksionimit.



20. Temperatura e qelqit të derës dhe pjesëve tjera mund të jetë e lartë, mos prekni shtëpizën dhe derën gjatë punës së pajisjes.
21. Ruani pajisjen dhe kabllon e saj në vend k nuk kanë qasje fëmijë më të vegjël se 8 vjet.
22. Mos përdorni pastrues me avull për pastrim të pajisjes.
23. Mos e lini pajisjen e kyçur. Shkyçeni kur nuk e përdorni dhe kur ka nevojë për riparim. Kur e shkyçni, përdorni kryen e prizës në vend të kabllës dhe lejoni që pajisja juaj të ftohet.
24. Pajisja duhet të jetë i shkëputur nga furnizimi me energji elektrike gjatë zhvendosjes, instalimin, mirëmbajtjen, pastrimin ose riparimin.
25. Mos e vendosni pajisjen tuaj mbi ose afër burimeve direkte të nxehtësisë si soba, stufa dhe furra. Mos lejoni që pajisja të vijë në kontakt me aparate tjera. Mos vendosni asgjë që mund të jetë e djegshme, e ndezshme, që shkrihet ose që prishet nga nxehtësia, edhe pse pajisja nuk funksionon për të parandaluar rreziqet e mundshme.

KUJDES:Largësia e pajisjes dhe objekteve lehtësisht të ndezshme të tilla si perde, objekte prej druri dhe objekte të tjera të ndezshme duhet të jetë të paktën 1 metër.

KUJDES: Rrezik nga goditja elektrike!Përdorimi i gabuar i tokëzimit mund të çojë në goditje elektrike.

Mos e kyçni pajisjen në prizë që nuk funksionon si duhet ose në prizë e cila nuk ka tokëzimin e duhur.

Kjo pajisje duhet të tokëzohet. Në rast të një qarku të shkurtër, tokëzimi zvogëlon rrezikun e goditjes elektrike, ku tokëzimi çon rrymën nëpërmjet drejtuesit të tokëzimit.

Kjo pajisje është e pajisur me një kabllo që ka një drejtues të tokëzimit dhe prizë me tokëzim. Priza duhet të kyçet në prizë muri që është instaluar siç duhet dhe të tokëzuar. Kontaktoni një elektrikist apo riparues të kualifikuar në qoftë

se udhëzimet për tokëzim nuk janë krejtësisht të qarta ose nëse dyshohet se pajisja nuk është e tokëzuar siç duhet.

Para kycjes së pajisjes së re në rrymë 220-240V, 50Hz, kontrolloni nëse tensioni në amvisërinë tuaj dhe lloji i prizës përshtaten me tensionin e dhënë në pllakën me shkrim. Nëse keni dyshime, kontaktoni një elektrikist të autorizuar.

Para përdorimit të parë

1. Para përdorimit të parë, doemos hiqni tërë ambalazhimin nga pajisja.
2. Kini kujdes që ambalazhimi dhe qeskat duhet të mbahen larg fëmijëve të vegjël. Mos lejoni që fëmijët të luajnë me ambalazhimin pasi që ekziston rrezik nga mbytja dhe lëndimi.
3. Ju rekomandojmë të pastroni shtëpizën e pajisjes, pjesën e lartme me pllakat e ngrohjes dhe furrën, si që është përshkruar në pjesën “Pastrimi dhe mirëmbajtja”.

Kujdes: *Ju rekomandojmë që para përdorimit të parë, të kycni furrën e zbrazët dhe të hapni derën me kohëzgjatje prej 10 minutash. Avullimet dhe erërat nga ngjyra dhe lyerjet mbrojtëse që kanë mbetur nga prodhimi do të avullohen dhe do të hiqen nga furra. Në këtë mënyrë nuk do të kontaminohet ushqimi që do të përgatitni në furrë gjatë përdorimit të parë.*

Lidhja elektrike

- Kontrolloni nëse rryma e pajisjes (shihni pllakën me shkrim në pajisje) është e barabartë me rrymën e rrjetit tuaj.
- Prizën e rrymës duhet ta kyçni në prizë të sigurt dhe të tokëzuar si duhet 220-240 V ~ 50 Hz, 3000W.

Fuqia kyçëse

Harxhimi dhe fuqia e plotë e kësaj pajisjeje mund të jetë deri më 2500W. Rekomandohet kyçja e pajisjes në furnizim të veçantë me rrymë me mundësi të ndarjes së qarkut elektrik me kyçëse (siguresë) prej 16A.

KUJDES: TEJNGARKIM:

- Nëse përdorni kablo zgjatëse, kabloja e tillë duhet të ketë prerje prej së paku 1.5mm².

Mos përdorni dhe kypni këtë pajisje në kablo ndarëse me më shumë kyçëse dhe të ndani kyçësen me harxhues të tjerë pasi që kjo pajisje ka fuqi të madhe.

NJOHJA ME PAJISJEN

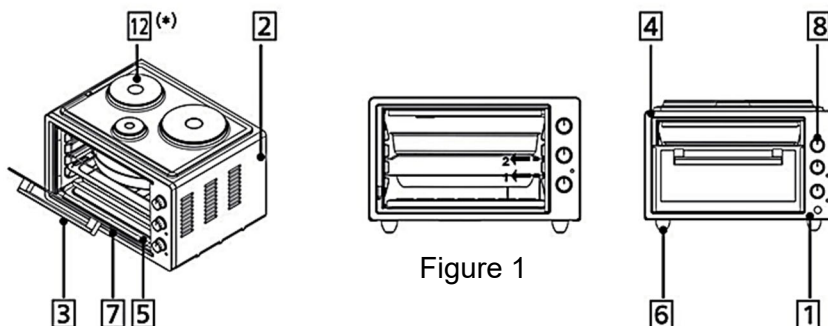
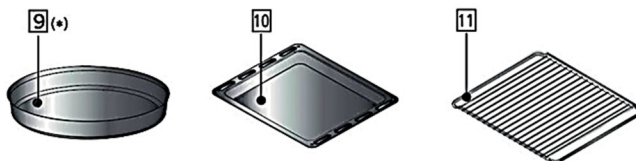

Figure 1

1. Paneli i kontrollit/Control panel
2. Korniza e furrës/ Oven frame
3. Doreza/ Handle
4. Zgavra e Furrës/ Oven Cavity
5. Ngrohësit/ Heaters
6. Këmbët e furrës/ Oven feet
7. Dera e furrës prej qelqi/ Glass oven door
8. Butonat e kontrollit/ Control buttons
9. Tabaku rrethor*/ Round tray *
10. Tabaku katror*/ Square tray *
11. Rafti i grillit*/ Rack grill *
12. Hotplates */ Pjatat e nxehta*

Aksesorët



* Opsionale/ Option, nuk është e mundshme në të gjitha modelet

Paneli i kontrollit/ Control panel

	Ngrohësi i sipërm/ Top Heater		Ngrohësi i poshtëm dhe i sipërm/ Bottom and Top Heater
	Ngrohësi i poshtëm/ Bottom Heater		Pllaka e nxehtë/ Hotplate
	Funksioni i jogurtit/ Yoghurt function		Pastrimi i zgavrës së furrës/ Steam cleaning Oven cavity

* Opsionale/ *Option, nuk është e çashme në të gjitha modelet.

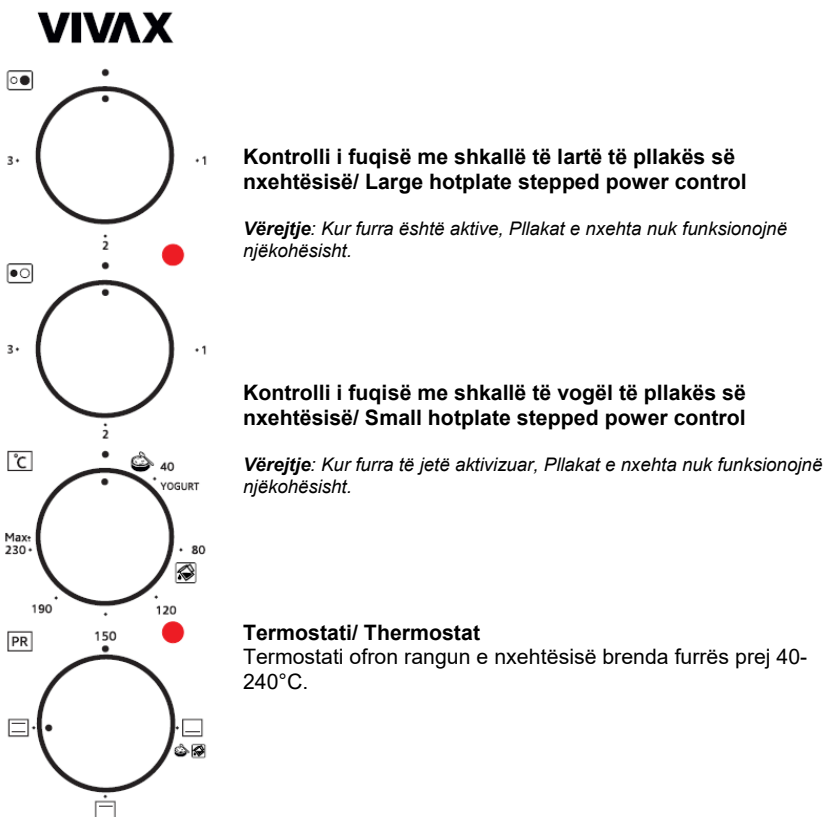

Funksioni i Furrës/ Oven Function

PËRDORIMI I PLLAKAVE NGROHJEJE

PARALAJMËRIM!

Gjatë kohës së përdorimit të furrës, mund të përdorni vetëm **NJË** pllakë ngrohjeje.

Të dy pllakat e ngrohjes dhe furra nuk mund të punojnë bashkë!

- **(Off):** Pllakat e ngrohjes janë shkyçur
- Pllaka e majtë e ngrohjes (fuqia 1500W) është kyçur
- Pllaka e djathtë e ngrohjes (fuqia 1000W) është kyçur

PËRDORIMI I FURRËS

1. Kyçni kabllon e rrymës në prize të tokëzuar.
2. Rregulloni temperaturën e pjekjes me rrotullim të butonit të termostatit. Mund të vendosni temperature në gamën prej 50C - 240C. Para se të vëni ushqime në furrë, kyçni dhe ngrohni furrën për 10 minuta. Që të kyçet furra, duhe të zgjidhni temperaturën në thermostat dhe të zgjidhni funksionin e furrës (ngrohësi lart, poshtë ose të dy).
3. Zgjidhni funksionin e furrës me rrotullim të butonit në njërën prej funksioneve (ngrohësi lart, poshtë ose të dy).

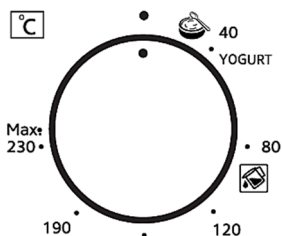

Nëse përdorni enë të dyfishta, vëni ushqimin në enën në furrë. Prej kohe në kohë, ndërroni vendet e enës lart dhe poshtë në furrë, që pjekje të kryhet në mënyrë të barabartë.

Pas pjekjes, lëni ushqimin rreth 5 minuta që të ftohet pak e pastaj shërbejeni.

- Nxehtësia më e ulët është i ndezur



- Nxehtë lart është i ndezur



- ulët dhe të lartë elementet e ngrohjes janë përfshirë





Funksioni i Jogurtit/ Yoghurt Function

Zgjedhë Modalitetin e funksionit të Jogurtit nga butoni i termostatit përdorisa furra është e zbratur, vendoseni butonin e funksionit të furrës tek elementi ngrohës i poshtëm, përcaktoni ,, pa [] jrohjen e furrës për 10 minuta/ pre-heat oven for 10minutes. Zieni qumështin e freskët në 90°C për ca minuta, pastaj ftohni atë në 43-45°C (temperaturë kuruese). Shtoni majanë/ yeast me raport 1-3% shtojeni dhe përzieri ngadalë. Vendoseni qumështin e shtuar me majanë në raftin e parë të furrës së parangrohur pa e mbyllur kapakun dhe mbyllni derën. Pas 5 orësh, hiqeni kosin e pjekur nga furra dhe mbajeni në temperaturën e dhomës për 15-20 minuta. Mbajeni jogurtin/ kosin (mos e tundni enën) për 1 ditë në 4°C në frigorifer. Pas 1 dite, jogurti/ kosi është gati për t'u konsumuar.

Pastrimi me avull/ Steam cleaning

Ky funksion lejon pastrimin e papastërtive që zbuten nga avulli i krijuar brenda furrës pa përdorur kimikate.

Hiqni të gjithë aksesorët, hidhni 2 gota ujë brenda kutisë dhe vendoseni tabakanë në raftin e poshtëm.

Vendoseni termostatin në funksionin e pastrimit me avull  dhe ndryshojeni funksionin e furrës në elementin e poshtëm ngrohës . Pas funksionimit të furrës për 30minuta, hapeni derën dhe pastroni sipërfaqen e brendshme të zgavrës me një leckë të lagësht.

PASTRIMI DHE MIRËMBAJTJA



Para çfarëdo pastrimi ose mirëmbajtjeje, gjithmonë së pari hiqni pajisjen nga rryma dhe pritni që pajisja të ftohet krejtësisht.

Para përdorimit të parë, rekomandohet që të pastroni mirë pajisjen.

1. Pastroni brendinë me tretje të detergjentit, me ujë të ngrohtë dhe me leckë të butë.
2. Pjesa e jashtme e mini furrës duhet të pastrohet me tretje të butë të detergjentit dhe me ujë të ngrohtë.
3. Thajeni brendinë dhe pjesën e jashtme me leckë të pastër e të butë.

Pastrojeni rregullisht mini furrën pas çdo përdorimi.

1. Para fillimit të pastrimit, hiqni pajisjen nga rryma.
2. Kontrolloni nëse furra është e ftohtë.
3. Mos përdorni mjete të ndezshme dhe gërryese si acis, tretës ose naftë për pastrim.

Kujdes: Mos përdorni lecka gërryese ose me tel ose detergjent pluhur.

4. Fshini sipërfaqet e brendshme dhe të jashtme në tretje të detergjentit ose me detergjent të lëngët dhe me leckë pak të njomur. Për pastrim mos derdhni ujë mbi pajisje ose në brendi të furrës. Shmangni kontakt të ujit dhe pajisjes.
5. Thajeni mirë sipërfaqen e brendshme dhe të jashtme me leckë të pastër e të butë.

KOHA E REKOMANDUAR E PJEKJES

Ushqimi	Koha e pjekjes(Min.)	Shkallë C
Pulë	75-100	220 – MAX
Kulaç me krem	35-40	170 – 180
Kulaç me molla	40-50	180 – 200
Kulaç me fruta	20:30	170 – 180
Kulaç	40 50	170 – 190
Pica dhe pasta	40-50	150 – 175
Biskotë	25-30	170 – 180
Mish	35-35	175 – 200
Peshk	30-40	220 – MAX

NËSE PAJISJA NUK PUNON SI DUHET

Pajisja nuk punon

- Kontrolloni kabllon dhe kyçjen në rrymë.
- Furra nuk punon: kontrolloni nëse kontrollet rrotulluese janë vënë si duhet
- Pllakat e ngrohjes nuk punojnë: Kontrolloni pozitën e kontrolleve rrotulluese. Kur punon furra, mund të punojë vetëm një pllakë ngrohjeje.

TRANSPORTI

KUJDES

Vini re se kur duke përdorur pajisjen qëndrueshme. Nëse gjatë operacionit ka një rënie ose pajisje përmbysur, shkëputni furnizimin me energji elektrike. Disa pjesë mund të jetë i pasaktë dhe pajisja mund të jetë dëmtuar gjatë një rënie. Në këtë rast, mos e përdorni pajisjen para pajisjes kontrolluar nga një qendër shërbimi të autorizuar.

KUJDES

Trajtimin dhe transporti. Transportuar pajisjen në paketimin e vet origjinal. Pjesë plastike mund të thyer gjatë transportit të pahijshme dhe paketimit të pahijshme. Gjithashtu, kjo mund të dëmtojë pjesët elektrike.

Kjo pajisje duhet tokëzuar (i lidhur me një prizë elektrike bazuar).

Shkëputeni pajisjen nga furnizimi me energji elektrike gjatë transferimit, mirëmbajtjen ose riparimin.

SPECIFIKIME

Modeli	MO-4201
Klasa	I
Fuqia	220-240V/50/60Hz
Fuqia maksimale	2500W
Klasa e mbrojtjes	IP20
Fuqia e ngrohësit	1500W (180mm) + 1000W (145mm)
Fuqia e furrës	1300W

QËNDRIM MIQËSOR NDAJ MJEDISIT JETËSOR



Prodhimet e shënuara me këtë simbol tregojnë se prodhimi i përket një grupi të pajisjeve elektrike dhe elektronike (prodhime EE), dhe nuk duhet të hidhen bashkë me mbeturina shtëpiake ose të rënda.

Trajtimi i saktë, asgjësimi dhe riciklimi i prodhimeve, parandalon efektet e mundshme negative në shëndetin e njeriut dhe mjedisin, të cilat mund të lindin për shkak të kujdesit të pamjaftueshëm ose hedhjen e këtij prodhimi.

Për më shumë informacione në lidhje me riciklimin dhe asgjësimin e këtij prodhimi, ju lutemi kontaktoni lokale për asgjësimin e mbetjeve të rrezikshme ose dyqanin tuaj, ku keni blerë prodhimin.

DEKLARATA E BE-SË PËR PËRPUTHSHMËRI

Kjo pajisje është prodhuar në përputhje me standardet e aplikueshme evropiane dhe në përputhje me të gjitha direktivat dhe rregulloret në fuqi.



Deklarata e BE-së për përputhshmërinë mund të shkarkohet nga linkun në vijim: <http://doc.msan.hr/dokumentacijaartikala>



MO-4201 B
MO-4201 W

SLO

Navodila za uporabo



MINI PEČICA

Zelo pomembno je, da pred uporabo mini pečice preberete ta navodila in priporočamo, da jih hranite na varnem in znanem mestu za nadaljnjo uporabo.

ČE PRODAJETE ALI DAJETE TO NAPRAVO, IZDELKU OBAVEZNO VKLJUČITE TA NAVODILA.

VSEBINA

VARNOSTNA OPOZORILA IN NASVETI	3
SPOZNAVANJE NAPRAVE	9
UPORABA GRELNIH PANEL	10
UPORABA PEČICE	11
ČIŠČENJE IN VZDRŽEVANJE	12
PRIPOROČENI ČASI PEČENJA.....	13
ČE NAPRAVA NE DELUJE PRAVILNO.....	13
NAMESTITEV IN PREVOZ	13
SPECIFIKACIJE	14
ODSTRANJEVANJE STARIH NAPRAV.....	14
IZJAVA EU O SKLADNOSTI	14

LASTNOSTI

Zunanji del pečice je premazan z barvo na osnovi elektrostaticnega prahu, ki je izpostavljena visokim temperaturam. Notranjost pečice je prekrita z emajliranim premazom.

Na pečico ne postavljajte težkih in vnetljivih predmetov.
Mini pečico uporabljajte samo izven dosega majhnih otrok.

Ko je pečica vroča, se je ne dotikajte z mokro krpo ali rokami. Ko mini pečice ne uporabljate več, najprej odklopite napajanje in jo premikajte, dokler se popolnoma ne ohladi.

DOBRODOŠLI!

Ta naprava izpolnjuje najvišje standarde, inovativno tehnologijo ter visoko udobje in učinkovitost uporabe.

Pred uporabo nove naprave natančno preberite ta navodila, jih shranite in jih shranite na znanem mestu za nadaljnjo uporabo.

Če boste upoštevali navodila, vam bo nova naprava zvesto služila dolga leta.

POZORNO PREBERITE TA NAVODILA IN IH SHRANI ZA POZNO UPORABO!

ČE PRODAJETE ALI DAJETE TO NAPRAVO, IZDELKU OBAVEZNO VKLJUČITE TA NAVODILA.

POMEMBNA OPOZORILA IN VARNOSTNA NAVODILA



Strelnica s puščico znotraj enakostraničnega trikotnika uporabnika opozori na prisotnost nevarne in neizolirane napetosti v izdelku, ki je lahko dovolj močna, da predstavlja nevarnost električnega udara.



Klicaj znotraj enakostraničnega trikotnika je namenjen opozarjanju uporabnika na prisotnost pomembnih navodil za uporabo in vzdrževanje (servisiranje) v literaturi, ki je priložena izdelku.



POZOR



NEVARNOST ELEKTRIČNEGA UDARA NE ODPRI

Ne odstranjajte pokrova naprave. Uporabnik v nobenem primeru ne sme popravljati ali spreminjati naprave. To delo prepustite usposobljenemu pooblaščenemu serviserju. Da zmanjšate nevarnost požara, električnega udara, poškodb ali poškodb naprave, vedno upoštevajte naslednje osnovne varnostne ukrepe, vključno z naslednjimi:

VARNOSTNA OPOZORILA IN NASVETI

1. Aparat ni namenjen za uporabo osebam (vključno z otroki) z zmanjšanimi fizičnimi, senzoričnimi ali duševnimi sposobnostmi ali s pomanjkanjem izkušenj in znanja, razen pod nadzorom ali če jim je za uporabo aparata naročila oseba, ki je odgovorna za njihovo varnost.
2. To napravo smejo uporabljati samo otroci, starejši od 8 let in osebe z zmanjšanimi telesnimi ali duševnimi sposobnostmi ali pomanjkanjem izkušenj in znanja le, če so pod nadzorom odgovornih oseb ali so poučene o varni uporabi aparata in so se zavedajo možnih nevarnosti, ki jih povzroča uporaba naprave.
3. Otroci se ne smejo igrati z napravo.
4. Napravo in njen napajalni kabel hranite izven dosega otrok, mlajših od 8 let. Otroke nadzorujte in zagotovite, da se s to napravo ne igrajo.
5. Čiščenja in vzdrževanja naprave ne smejo izvajati otroci, razen če so pod nadzorom.
6. Naprave ne uporabljajte, če je napajalni kabel poškodovan, da se izognete potencialno nevarnim situacijam. Kabel mora zamenjati proizvajalec ali serviser.
7. Naprave nikoli ne izključite iz električnega omrežja tako, da povlečete za kabel. Ne dotikajte se napajalnega kabla ali vtiča z mokrimi rokami. Aparata nikoli ne premikajte tako, da vlečete za kabel in se prepričajte, da se kabel ne zaplete ali stisne.
8. Napravo vedno postavite na stabilno, ravno površino, da preprečite, da bi se naprava prevrnila ali padla.
9. Naprave nikoli ne puščajte brez nadzora, ko je priključena na napajanje in deluje.

10. Aparat uporabljajte samo v gospodinjstvu in samo za namen, za katerega je namenjen.
11. Ta naprava je namenjena samo za uporabo v zaprtih prostorih.
12. Da zmanjšate tveganje izpostavljenosti električnemu udaru, ne polijte tekočine po napravi ali njenih delih in nikoli ne potaplajte napajalnega kabla ali vtiča v vodo ali katero koli drugo tekočino.
13. Naprava ni zasnovana za delovanje z zunanjim časovnikom ali daljinskim upravljalnikom. Naprave ne smete priključiti na isti napajalni kabel ali varovalko z drugimi napravami.
14. Uporabljajte samo pravilen in pravilen priključek in napajalni kabel.
15. Naprave ne uporabljajte v bližini vode, v vlažni kleti ali v bližini bazena. Naprave ne izpostavljajte neposredni sončni svetlobi, vlagi ali prekomernemu prahu.
16. Napajalni kabel se ne sme dotikati vroče površine naprave ali bližnjih naprav. Ne pustite, da napajalni kabel visi čez rob mize ali police.
17. Ta naprava je namenjena za uporabo v gospodinjstvu in podobno, kot so:
 - kuhinjaosebje v trgovinah, pisarnah in drugih delovnih okoljih;
 - za goste hoteli, moteli in drugi bivalni prostori;
 - vpodeželske hiše za najem
 - vprostore, ki ponujajo "nočitev z zajtrkom".
18. **OPOZORILO:** Naprava in njeni dostopni deli se med uporabo ali v kratkem času po delovanju segrejejo. Paziti je treba, da se ne dotikate grelnih elementov.

19. **OPOZORILO:** Aparat se med delovanjem segreje. Izogibajte se dotikanju površine naprave
20. Temperaturnasteklena vrata in drugi deli so lahko visoki, med delovanjem se ne dotikajte ohišja in vrat.
21. Otroci, mlajši od 8 let, morajo biti ločeni od naprave, razen če so pod stalnim nadzorom.
22. Ne uporabljajteparni čistilec za čiščenje naprave.
23. Če naprave dalj časa ne boste uporabljali, jo morate izključiti iz električnega omrežja. Poskrbeti moramo, da se naprava ohladi. Napravo hranite v suhem in temnem prostoru.
24. Naprava potrebuje medodklopite, vzdržujte, očistite ali popravite iz električnega omrežja.
25. V tej napravi ne shranjujte eksplozivnih snovi, kot so aerosolne pločevinke z vnetljivim pogonskim gorivom. Ne postavljajte ničesar, kar je lahko vnetljivo, vnetljivo, topljivo ali pokvarljivo zaradi vročine, tudi če naprava ne deluje, da preprečite morebitna tveganja.



OPOZORILO:Razdalja med napravo in lahko vnetljivimi predmeti, kot so zavese, leseni predmeti in drugi vnetljivi predmeti, mora biti najmanj 1 meter.

OPOZORILO:Nevarnost električnega udara! Nepravilna uporaba ozemljitve lahko povzroči električni udar.

Naprave ne priključujte na neprimerne vtičnice ali vtičnice, ki nimajo ustrezne ozemljitve.

Ta naprava mora biti ozemljena. V primeru električnega kratkega stika ozemljitev zmanjša nevarnost električnega udara, saj prek ozemljitvenih vodnikov odvaja elektriko v zemljo.

Ta naprava je opremljena z ožičenim napajalnim kablom in ozemljenim vtičem. Vtič mora biti priključen v pravilno nameščeno in ozemljeno vtičnico. Posvetujte se s kvalificiranim električarjem ali serviserjem, če ne razumete navodil za ozemljitev ali če obstaja dvom, ali je naprava pravilno ozemljena.

Preden nov aparat priključite na napajanje 220-240V, 50 Hz, se prepričajte, da napetost v vašem gospodinjstvu in vrsta vtičnice ustrežata napetosti, navedeni na imenski ploščici. Če ste v dvomih, se obrnite na električarja.

Ne polivajte vode na pladenj ali v pečico, dokler je površina naprave še vroča. Devica površina se lahko poškoduje zaradi hitrih sprememb toplote in povzroči telesne poškodbe

Dodatno prezračevanje bo morda potrebno zaradi daljše uporabe naprave, na primer; odpiranje okna ali učinkovitejšo prezračevanje ali povečanje mehanskega prezračevalnega sistema, če obstaja.

Pred prvo uporabo

1. Odstranite embalažo z izdelka.
2. Poskrbite, da bodo embalaža in vrečke izven dosega majhnih otrok. Otrokom ne dovolite, da se igrajo z embalažo, saj obstaja nevarnost zadušitve in poškodb.
3. Priporočamo, da očistite ohišje aparata, zgornji del s kuhlalnimi ploščami in pečico, kot je opisano v "Čiščenje in vzdrževanje".

Opomba: Priporočamo, da prvič uporabite prazno pečico in vrata odprete za 10 minut. Hlapi in vonjave barve in zaščitnih premazov, ki ostanejo pri izdelavi, bodo izhlapeli in jih odstranili iz pečice. Tako hrana, ki jo pripravite v pečici ob prvi uporabi, ne bo kontaminirana.

Električni priključek

- Prepričajte se, da napajanje naprave (glejte ploščico na napravi) ustreza nazivni omrežni napetosti.
- Vtič priključite v pravilno in ozemljeno vtičnico 220-240 V ~ 50 Hz.

Povezana obremenitev

Skupna poraba in moč te naprave je lahko do 2500W. Priporočljivo je, da napravo priključite na ločeno napajanje z možnostjo prekinitve tokokroga s stikalom (varovalka) 16A.

POZOR: PREOBREMENITEV:

- Če uporabljate podaljšek, mora imeti tak kabel prerez vodnika najmanj 1,5 mm².

Aparata ne uporabljajte in ne priključujte na razdelilnike z več vtičnicami in ga ne delite z drugimi potrošniki, saj ima ta naprava veliko moči.

SPOZNAVANJE S VAŠO NAPRAVO

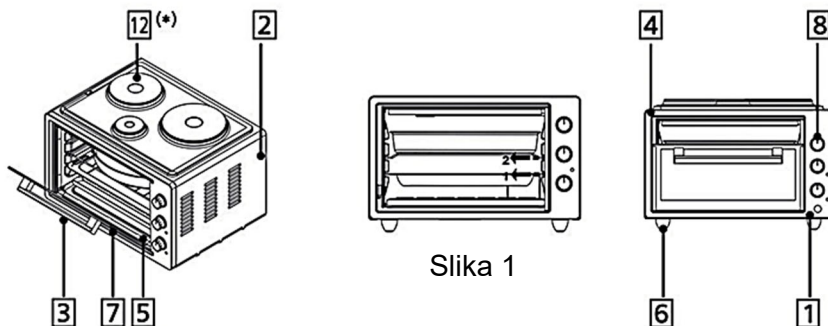

Slika 1

Nadzorna plošča

1. Nadzorna plošča
2. Okvir pečice
3. Ročaj
4. Votlina pečice
5. Grelniki
6. Noge pečice

Glavnideliti:

7. Steklena vrata pečice
8. Kontrolni gumbi
9. Okrogel pladenj *
10. Kvadrati pladenj *
11. Regal žar *
12. kuhalne plošče *

Dodatki



* Možnost, ni na voljo pri vseh modelih

Nadzorna plošča

	Zgornji grelec		Spodnji in zgornji grelec
	Spodnji grelec		Kuhalna plošča
	Funkcija jogurta		Čiščenje s paro Votlina pečice

* Možnost, ni na voljo pri vseh modelih

VIVAX

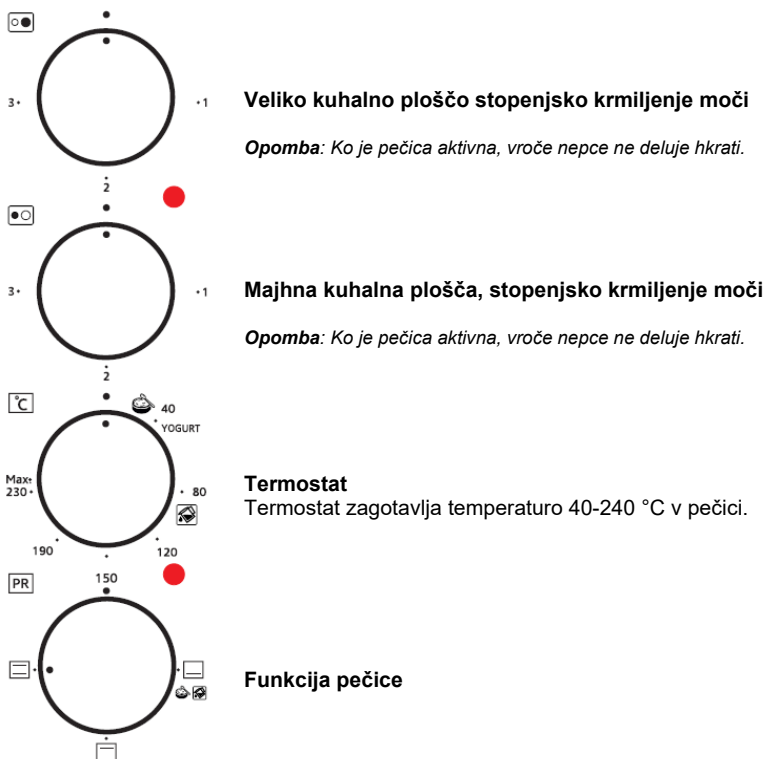

UPORABA GRELNIH PANEL

OPOZORILO!

Med uporabo pečice lahko uporabite samo ENO kuhhalno ploščo.

Kuhhalna ploščo in pečica ne delujeta skupaj!

0 (izklopljeno): Kuhhalne plošče so izklopljene

Leva kuhhalna ploščo (moč 1500 W) vklopljena

Desna kuhhalna ploščo (moč 1000 W) je vklopljena

UPORABA PEČICE

1. Priključite napajalni kabel v ozemljeno električno vtičnico.
2. Temperaturo peke nastavite z obračanjem gumba termostata. Temperaturo lahko nastavite v razponu od 50 °C do 240 °C. Pečico vklopite za 10 minut, preden postavite hrano v pečico. Za vklop pečice morate na termostatu nastaviti temperaturo in izbrati funkcijo pečice (zgornji, spodnji ali oba grelca).
3. Izberite funkcijo pečice tako, da obrnete gumb na eno od funkcij (spodnji, zgornji ali oba grelnika).

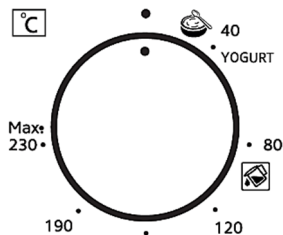



Če uporabljate dvojno posodo, postavite hrano v pekač in jo postavite v pečico. Občasno menjajte položaje zgornjega in spodnjega pekača v pečici, da bo pečenje enakomerno.

- Spodnji grelec je vklopljen
- Zgornji grelec je vklopljen
- Spodnji in zgornji grelec vključen



Po peki pustimo peko približno 5 minut, da se ohladi in nato postrežemo.

Funkcija jogurta



Izberite način  vanja jogurta na gumbu termostata, ko je pečica prazna, nastavite funkcijo pečice na Spodnji grelni element , predhodno segrevajte pečico 10 minut. Surovo mleko kuhajte pri 90 °C nekaj minut, nato ga ohladite na 43-45 °C (temperatura strjevanja). Dodamo kvas v razmerju 1-3% in počasi mešamo. Mleko, ki ste ga dodali s kvasom, dajte na 1. polico segrete pečice, ne da bi zaprli pokrov in zaprite vrata.

Po 5 urah osušen jogurt vzamemo iz pečice in pustimo pri sobni temperaturi 15-20 minut. Jogurt (posode ne stresajte) hranite 1 dan pri 4 °C v hladilniku. Po 1 dnevu je jogurt pripravljen za uživanje.

Čiščenje s paro

Ta funkcija omogoča čiščenje umazanije, ki jo zmehta para, ki je nastala v notranjosti pečice, brez uporabe kemikalij.

Odstranite vse dodatke, nalijte 2 kozarca vode v square poskusite in postavite pladenj na spodnjo polico.

Nastavite termostat na funkcijo Parno čiščenje in stavite funkcijo pečice na Spodnji grelni element. 

Po 30 minutah delovanja pečice odprite vrata in z vlažno krpo obrišite notranjo površino votline.

ČIŠČENJE IN VZDRŽEVANJE



Pred kakršnim koli čiščenjem ali vzdrževanjem aparata vedno izključite napravo iz električnega omrežja in počakajte, da se popolnoma ohladi.

Priporočljivo je, da napravo pred prvo uporabo temeljito očistite.

1. Pospravintotranjost z raztopino detergenta, toplo vodo in mehko krpo.
2. Zunanost pečice je treba očistiti z blago raztopino detergenta in toplo vodo.
3. Notranjost in zunanost očistite s suho krpo.

Mini pečico redno čistite po vsaki uporabi.

1. Pred čiščenjem izključite napajanje.
2. Prepričajte se, da je pečica hladna.
3. Ne uporabljajte vnetljivih in abrazivnih snovi, kot so kisline, razredčila ali bencin.

Opomba: Ne uporabljajte abrazivnih ali žičnih krp in detergentov.

4. Notranjo in zunanjo površino ter posodo obrišite v raztopini detergenta ali s tekočim detergentom in mehko, rahlo vlažno krpo. Napravo ali notranjost pečice zaradi čiščenja ne polivajte z vodo. Izogibajte se stiku naprave z vodo.
5. Notranjo in zunanjo površino temeljito očistite s čisto, mehko krpo.

PRIPOROČEN ČAS PEČENJA

Hrana	Čas peke (min,)	Stopnje C
Piščanec	75-100	220 - MAKS
Kremasto pecivo	35-40	170 - 180
jabolčna pita	40-50	180 - 200
Sadna torta	20.30	170 - 180
Spodbujanje	40 50	170 - 190
Pica in testenine	40-50	150 - 175
biskvit	25-30	170 - 180
Meso	35-35	175 - 200
Ribe	30-40	220 - MAKS

ČE NAPRAVA NE DELUJE PRAVILNO

Naprava ne deluje

- Preverite napajalni kabel in vtič.
- Pečica ne deluje: Preverite, ali so vrtljivi gumbi pravilno nameščeni
- Grelniki ne delujejo: preverite položaj vrtljivih gumbov. Ko pečica deluje, lahko uporabljate samo eno kuhalno ploščo.

NAMESTITEV IN PREVOZ

POZOR:Prepričajte se, da je naprava med uporabo stabilna. Če naprava med delovanjem pade ali se prevrne, izključite napajanje. Nekateri deli se lahko poškodujejo, vendar se naprava lahko poškoduje pri padcu. V tem primeru aparata ne uporabljajte, dokler ga ne pregleda pooblaščen servis.

OPOZORILO: Ravnanje in transport. Prenesite napravo v originalni embalaži. Plastični deli se lahko zlomijo pri nepravilnem transportu in v neprimerni embalaži. Poleg tega lahko pride do poškodb električnih delov.

Ta naprava mora biti ozemljena (priključena v ozemljeno vtičnico).

Za prenos, vzdrževanje ali popravilo napravo izključite iz električnega omrežja.

SPECIFIKACIJE

Model	MO-4201
razred	I
Napajanje	220-240V AC, 50/60Hz
Največja moč	2500 W
Zaščitni razred	IP20
Moč grelnika	1500 W (180 mm) + 1000 W (145 mm)
Moč pečice	1300 W

ODSTRANJEVANJE ELEKTRIČNE IN ELEKTRONSKE OPREME



Izdelki, označeni s tem simbolom, pomenijo, da izdelek spada v skupino električne in elektronske opreme (Izdelki EE) in ga ne smete odvreči med gospodinjske ali kosovne odpadke.

Pravilno ravnanje, odstranjevanje in recikliranje izdelkov preprečuje morebitne negativne učinke na zdravje ljudi in okolje, ki bi lahko nastali zaradi nepravilnega odlaganja ali odlaganja izdelka.

Za več informacij o recikliranju in odstranjevanju tega izdelka se obrnite na lokalno skupino M SAN Group urad za odstranjevanje nevarnih odpadkov ali trgovino, kjer ste izdelek kupili.

Več informacij je na voljo na www.elektrootpad.com in info@elektrootpad.com ter na številki: 062 606 062

IZJAVA O SKLADNOSTI

Ta naprava je izdelana v skladu z veljavnimi evropskimi standardi in v skladu z vsemi veljavnimi direktivami in predpisi.



Izjavo EU o skladnosti lahko prenesete na naslednji povezavi:
www.msan.hr/dokumentacijaartiklala



MO-4201 B
MO-4201 W

ENG
Instruction Manual



MINI OVEN

It is important that you read these instructions before using your mini oven and we strongly recommend that you keep them in a safe place for future reference.

If you sell or give this device as a gift, please attach to the product these instructions.

TABLE OF CONTENTS

IMPORTANT SAFETY INSTRUCTIONS.....	4
GETTING TO KNOW YOUR UNIT	9
HOT PLATE OPERATING.....	10
OVEN OPERATING	11
CLEANING AND MAINTAINING	12
RECOMMENDED HEAT AND COOKING PERIODS	13
TROUBLESHOOTING.....	13
TRANSPORT	13
SPECIFICATION	14
DISPOSAL, EU DECLARATION OF CONFORMITY	14

OVEN FEATURES

Exterior of oven is coated with electrostatic powder paint. Interior body is aluzing coating, trays are enamel coating.

Do not put heavy and flammable objects on your oven.

Always operate your oven in the places, where small children can not reach.

When your oven is hot, do not touch the oven with wet doth and by hand- When you finish your work with the oven, firstly unplug ii and do not move it before cooling

WELCOME!

This device meets the highest standards, innovative technology and high comfort use.

Read these instructions carefully before using your new unit, and keep it carefully.

If you follow the instructions, your new appliances will provide you with many years of good service.

READ CAREFULLY THIS MANUAL AND KEEP THEM FOR FUTURE REFERENCE!

IF YOU SELL OR TRANSFER DEVICE TO OTHER PEOPLE, BE SURE TO INCLUDE THESE INSTRUCTIONS!

IMPORTANT SAFETY INSTRUCTIONS WARNING

 The flash with the symbol of arrowhead, inside an equilateral triangle alerts the user about the presence of a dangerous tension not isolated inside the product which can be sufficiently powerful to constitute a risk of electrocution.

 The point of exclamation inside an equilateral triangle alerts the user about the presence of important operating instructions and maintenance in the document enclosed in the package.

 **CAUTION** 

**RISK OF ELECTRIC SHOCK
DO NOT OPEN**

Do not open the cover. In no case the user is allowed to operate inside the unit. Only a qualified technician from the manufacture is entitled to operate. By ignoring the safety instructions, the manufacturer cannot be hold responsible for the damage.

IMPORTANT SAFETY PRECAUTIONS

1. The appliance is not to be used by persons (including children) with reduced physical, sensory or mental capabilities, or lack of experience and knowledge, unless they have been given supervision or instruction.
2. This appliance can be used by children aged from 8 years and above and persons with reduced physical, sensory or mental capabilities or lack of experience and knowledge if they have been given supervision or instruction concerning use of the appliance in a safe way and understand the hazards involved.
3. Children shall not play with the appliance.
4. Keep the appliance and its cord out of reach of children less than 8 years. Children should be supervised to ensure that they do not play with the appliance
5. Cleaning and user maintenance shall not be made by children without supervision.
6. If the supply cord is damaged, it must be replaced by the manufacturer, its service agent or similarly qualified persons in order to avoid a hazard.
7. Never unplug the feed cable from the plug by tugging on the cable. Do not touch the feed cable with wet hands Never move the appliance by pulling the cord and make sure the cord cannot become entangled.
8. Cooking appliance should be positioned in a stable position to avoid turning the unit or spillage of the hot liquids.
9. The user must not leave the device unattended while it is connected to the supply.
10. This appliance is only to be used for household purposes and only for the purpose it is made for.
11. This appliance is intended for indoor use only
12. To protect yourself against an electric shock, do not immerse the cord, plug or appliance in the water or any other liquid.

13. The appliance is not intended to be operated by means of an external timer or a separate remote-control system. Your device must not be used connected to the same power cable or fuse with another device.
14. Only use the appropriate power plug and power socket for this device.
15. Do not use this appliance near water, in a wet basement or near a swimming pool. Do not expose the device to direct sunlight, humidity or excessive dust.
16. Power cord must not be left on the hot body of the device or near it. Do not let cord hang over edge of table or counter.
17. This appliance is intended to be used in household and similar applications such as:
 - staff kitchen areas in shops, offices and other working environments;
 - farm houses
 - by clients in hotels, motels and other residential type environments
 - bed and breakfast type environments
18. Failure to maintain the appliance in a clean condition could lead to damage of the surface that could adversely affect the life of the appliance and possibly result in a hazardous situation. Such damages are not included in the warranty.
19. **WARNING:** The appliance and its accessible parts become hot during use or in a short period of time after operated. Care should be taken to avoid touching heating elements.
20. The temperature of the door or the outer surface may be high when the appliance is operating
21. Children less than 8 years of age shall be kept away unless continuously supervised.
22. Steam cleaner is not to be used.
23. If your device will not be used for a long period of time,



the device must be unplugged. It must be ensured that the device has cooled down. Store your device in dry and enclosed locations.

24. Device must be unplugged from the mains during mounting and maintenance or repair works
25. Do not store explosive substances such as aerosol cans with flammable propellant in this appliance. Do not place anything that can be inflammable, ignitable, meltable or perishable by heat even the device is not operating to prevent potential risks.

WARNING: Min. 1 meter distance must be between the device and curtains, wood, cardboard fabric etc. Materials, living things and other devices.

WARNING: Electric Shock Hazard Improper use of the grounding can result in electric shock.

Do not plug into an outlet until appliance is properly installed and grounded.

This appliance must be grounded. In the event of an electrical short circuit, grounding reduces the risk of electric shock by providing an escape wire for the electric current.

This appliance is equipped with a cord having a grounding wire with a grounding plug. The plug must be plugged into an outlet that is properly installed and grounded. Consult a qualified electrician or serviceman if the grounding instructions are not completely understood or if doubt exists as to whether the appliance is properly grounded.

Before you connect your new device to the power supply 220-240V, 50Hz, make sure the voltage in your household and socket type correspond to the voltage indicated on the nameplate. If you have any doubt, consult with a licensed electrician.

Do not pour cold water on the tray or in the oven while the device surface is still hot. Device

surface may get damaged as a result of rapid heat changes and lead to personal injuries

An additional ventilation may be required as a result of heavy use of the device for an extended period, for example; opening a window or more effective ventilation or increasing the mechanic ventilation system if exist.

Before using for the first time

1. Remove the packaging.
2. Make sure that the packaging and the bags must be kept out of reach of small children. Do not allow children to play with packaging because there is a risk of suffocation and injury.
3. It is highly recommended to clean cabinet, top cover and hot plates and oven cavity as described in Cleaning section.

Note: *We recommend you to operate your oven as empty and with open glass for 10 minutes in the first operation. Thus, first steam and odor, which is constituted by paint and manufacturing oil wastes against the heat, will remove from the oven and it will not become permeated with your food.*

Electrical connection

- Make sure that the voltage (see name plate) and the line voltage match.
- The mains plug should only be inserted into a correctly installed 220-240 V ~ 50 Hz, 3000W socket with earthing contact.

Connected Wattage

The total power consumption of this device can be up to 2500W. With this connected load a separate supply line protected by a 16A household circuit breaker is recommended.

CAUTION: OVERLOAD:

- If you use extension leads, these should have a cable cross-section of at least 1.5mm².
- Do not use any multiple sockets, as this device is too powerful.

GETTING TO KNOW YOUR UNIT

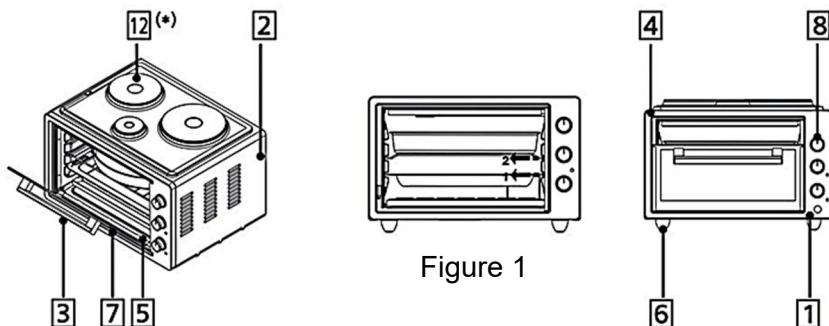

Figure 1

- 1. Control panel
- 2. Oven frame
- 3. Handle
- 4. Oven Cavity
- 5. Heaters
- 6. Oven feet
- 7. Glass oven door
- 8. Control buttons
- 9. Round tray *
- 10. Square tray *
- 11. Rack grill *
- 12. Hotplates *

Accessories



* Option, not available on all models

Control panel

	Top Heater		Bottom and Top Heater
	Bottom Heater		Hotplate
	Yoghurt function		Steam cleaning Oven cavity

* Option, not available on all models

VIVAX

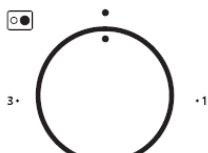

Large hotplate stepped power control

Note: When Oven is active, Hot palates does not work simultaneously.

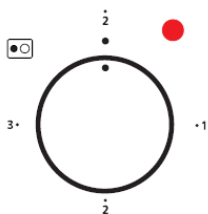

Small hotplate stepped power control

Note: When Oven is active, Hot palates does not work simultaneously.

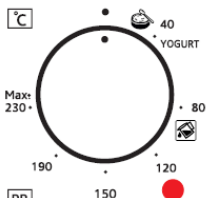

Thermostat

Thermostat provides 40-240°C heat range in the oven.

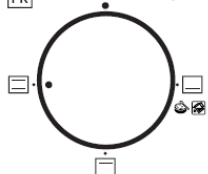

Oven Function

HOT PLATE OPERATING

WARNING!

You can operate your Oven and only one of the Hot Plates together.

Two plates and Oven could not operate together!

- (Off): All Hot plates are not working
- ◐◑ The Left Hot plate (1500W power) works
- ◑◐ The Right Hot plate (1000W power) works

OVEN OPERATING

1. Connect socket to the grounding plug.
2. Set your Oven cooking heat by using thermostat setting button. You can set thermostat button in to any temperature in the range of 50C - 240C. Heat the device for 10 minutes before start. Do not operate your oven before putting the thermostat into use.

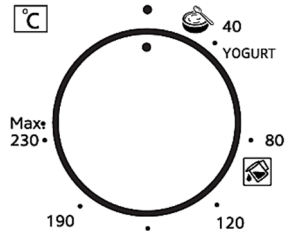

3. Choose Oven function by rotating Main Control switch (bottom, upper or bottom and upper heating element).



If you use double tray, place your meal into trays of your oven and push tray into oven cavity. When you consider that top part of meal in the top tray, cooks, change places of top tray with the bottom tray. When top of the tray, which you put from bottom to top, your meal is ready for dining table.

- Bottom heating element is working
- Top heating element is working
- Bottom and Top heating element are working



Take your cooked meal for rest inside your oven for 5 minutes and then serve it

Yoghurt Function



Select  Yoghurt function mode from thermostat button while oven is empty, set Oven function to Bottom heating element , pre-heat oven for 10minutes. Boil the raw milk at 90°C for minutes, then cool it down to 43-45°C (curing temperature). Add yeast with ratio of 1-3% add stir slowly. Pt the milk added with yeast to the 1st shelf of the preheated oven without closing it's lid and close the door.

After 5hours, remove the cured yoghurt from the oven and keep it at room temperature for 15-20min. Keep the yoghurt (do not shake bowl) for 1day at 4°C in the refrigerator. After 1 day, yoghurt is ready to be consumed.

Steam cleaning

This function allows cleaning of the dirt that is softened by the steam occurred inside the oven without using chemicals.

Remove all accessories, put 2 glasses of water inside the square tray and place the tray to the bottom shelf.

Set the thermostat to Steam cleaning function  and adjust Oven function to Bottom heating element .

After operating the oven 30min, open the door and wipe the inner cavity surface with damp cloth.

CLEANING AND MAINTAINING



Always pull out the plug from the mains socket before cleaning and wait until the unit has cooled down.

Before first using, it is strongly recommended to clean it thoroughly.

1. Clean the interior with diluted detergent, warm water and a soft cloth.
2. The outside of the Mini Oven should be cleaned regularly with a mild detergent solution and warm water.
3. Dry the interior and exterior with a clean soft cloth.

Clean your Mini Oven regularly and after each use.

1. Unplug your unit from mains supply.
2. Pay attention that your oven is not hot.
3. Do not use flammable and abrasive substances such as acid, thinner and gasoline for cleaning. Do not use powder detergent.

Note: Do not use abrasive detergents

4. Wipe interior and exterior surfaces and accessories with soapy or liquid detergent and soft and a bit damp cloth. While cleaning your oven, do not wash it in the tap. Avoid the water contact certainly.
5. Dry the interior and exterior with a clean soft cloth.

RECOMMENDED HEAT AND COOKING PERIODS

Food	Cooking periods (Min,)	Degree
Chicken	75-100	220 – MAX
Cream cake	35-40	170 – 180
Apple cake	40-50	180 – 200
Fruit cake	20:30	170 – 180
Cake	40 50	170 – 190
Pizza and Pastry	40-50	150 – 175
Biscuits	25-30	170 – 180
Mutton	35-35	175 – 200
Fish	30-40	220 – MAX

TROUBLESHOOTINGS

Device is not working

- Check the mains connection.
- Oven not working: Check the position of the oven thermostat and Oven Control button
- Hot plate is not working: Check position of the buttons.

TRANSPORT

CAUTION

Pay attention not to run down the device. If you run down the device during operation, firstly unplug it. Some parts may be broken and device may be damaged during falling, in this case, have device checked by authorized service before operation.

WARNING

Handling and transportation. It is required to perform transportation of device in its own original box. Plastic parts may be broken during incorrect packaging. Its electrical parts may be damaged. This device must be grounded. Unplug it while it is operating for repair purpose.

SPECIFICATION

Model	MO-4201
Protection class	I
Power supply	220-240V/50/60Hz
Max Power	2500W
Class	IP20
Hot plates power	1500W (180mm) + 1000W (145mm)
Oven power	1300W

DISPOSAL OF ELECTRICAL AND ELECTRONIC EQUIPMENT



To protect our environment and to recycle the raw materials used as completely as possible, the consumer is asked to return unserviceable equipment to the public collection system for electrical and electronic.

The symbol of the crossed indicates that this product must be returned to the collection point for electronic waste to feed it by recycling the best possible raw material recycling.

By ensuring this product you will prevent possible negative effects on the environment and human health, which could otherwise be caused due to improper disposal of that product. The recycling of materials from this product, you will help to preserve a healthy environment and natural resources.

For detailed information about the collection of EE products contact the dealer where you purchased the product.

EU DECLARATON OF CONFORMITY

This device is manufactured in accordance with the applicable European standards and in accordance with all applicable Directives and Regulations.



EU declaration of conformity can be downloaded from the following link:
<http://doc.msan.hr/dokumentacijaartikala>

POŠTOVANI!

Zahvaljujemo na kupnji Vivax uređaja i nadamo se da ćete biti zadovoljni odabirom. Ako u jamstvenom roku bude potreban popravak proizvoda, molimo savjetujte se sa ovlaštenim prodavačem koji Vam je proizvod prodao ili nas kontaktirajte na dolje navedene brojeve i adrese. MOLIMO VAS DA PRIJE UPORABE PROIZVODA PAŽLJIVO PROČITATE UPUTE PRILožENE UZ PROIZVOD!

JAMSTVENI LIST

VIVAX

HR

MODEL UREĐAJA

SERIJSKI BROJ

DATUM PRODAJE

BROJ RAČUNA PRODAVATELJA

POTPIS I PEČAT PRODAVATELJA

- Ovim jamstvom M SAN Grupa kao davatelj jamstva u Republici Hrvatskoj jamči besplatan popravak istog u skladu s važećim propisima i u skladu s uvjetima opisanim u ovom jamstvenom listu.
Ovim jamstvom jamčimo da će predmet ovog jamstva raditi bez pogreške uzrokovane eventualnom lošom izradom ili lošim materijalom izrade. Svi, eventualno nastali, kvarovi biti će besplatno otklonjeni u ovlaštenom servisu u jamstvenom roku.
- UVJETI JAMSTVA** Jamstveni rok počinje od dana kupnje proizvoda i traje 12 mjeseci, osim za Vivax Imago televizore za koje jamstvo traje 24 mjeseca.
- U slučaju kvara na proizvodu koji je predmet ovog jamstva, obvezujemo se da ćemo isti popraviti u najkraćem mogućem roku, a najkasnije u roku od 45 dana. Ako se proizvod ne može popraviti ili se ne popravi u roku od 45 dana, biti će zamijenjen novim. Jamstvo će biti produženo za vrijeme trajanja popravka.
- Jamstvo se priznaje samo uz račun o kupnji, te uz ovaj jamstveni list koji mora biti ispravno popunjen odnosno mora sadržavati datum prodaje, pečat i potpis prodavatelja.
- JAMSTVO NE OBUHVATA**
- Redovnu provjeru, održavanje uz zamjenu dijelova koji se troše normalnom upotrebom, prilagodavanje ili promjene za poboljšanje proizvoda za primjenu koji nisu opisane u tehničkim uputama za korištenje, osim ako je za te preinake predočena suglasnost M SAN GRUPA d.d.
- Jamstvo se ne priznaje u sljedećim slučajevima:**
Ako kupac ne predoči ispravan jamstveni list i račun o kupnji.
Ako se kupac nije pridržavao uputa o korištenju proizvoda.
Ako je proizvod otvaran, prepravljani ili popravljan od neovlaštene osobe.
Ako su kvarovi na proizvodu nastali djelovanjem više sile kao što su: udar groma, strujni udari u električnoj mreži elementarne nepogode i slično. Ako su kvarovi nastali oštećivanjem zbog nepropisane upotrebe ili nepravilnim transportiranjem. Ako je kvar nastao pogreškom u sustavu na koji je proizvod priključen.
Ovo jamstvo vrijedi samo za robu kupljenu u Republici Hrvatskoj i na teritoriji Rep. Hrvatske i ne mijenja zakonska potrošačka prava važeća u Republici Hrvatskoj u odnosu na ona koja propisuje proizvođač.
- Izjavu o sukladnosti i preliku izvorne sukladnosti (EU Declaration of Conformity) možete jednostavno preuzeti na našoj internetskoj stranici www.msan.hr/dokumentacija/artikala

Naziv tvrtke davatelja jamstva:

M SAN GRUPA d. . , Buzinski prilaz 10,10010 Zagreb-Buzin, tel: 01/3654-961

CENTRALNI SERVIS: MR servis d.o.o., Dugoselska cesta 5,10370 Rugvlca

Tel: +385 1 640 1111 Fax: +385 1 365 4982 E-mail za opće upite: info@mrsevis.hr,

E-mail za prodajne upite: prodaja@mrsevis.hr, Web: www.mrsevis.hr

DATUM PRIMITKA
UREĐAJA NA SERVIS

DATUM POPRAVKA

DATUM PRIMITKA
UREĐAJA NA SERVIS

DATUM POPRAVKA

DATUM PRIMITKA
UREĐAJA NA SERVIS

DATUM POPRAVKA

Grad	Servis	Adresa	Telefon
Bjelovar	ŠARIĆ, obrt za popravak	Matice hrvatske 14d	091 572 2441
Buje-Oprtalj	Elektro servis Šorgo	Šorgi 6	091 424 2958
Čazma	Vreš servis	Franje Vidović 35	043 771 924
Đakovo	Kvaldo	Biskupa Ant. Mandića 29	031 812 455
Daruvar	Tehnoservis Družin	Gundulićeva 11	043 331 003
Dubrovnik	Radan Elektronik centar	Obala Pape Iv. Pavla II 17	020 321 500
Dugo Selo	MR servis d.o.o.	Dugoselska cesta 5	01 6401 111
Karlovac	Servis kućanskih aparata	Šulekova 12	047 413 399
Knin	Elektro servis Vujević	Tvrtkova 1	098 818 991
Koprivnica	Kuhar	Ludbreški odvojak 14	048 644 818
Korčula	SAT electronic	Korčulanskih domob. 12	098 243 295
Krapina	Zvonček	Gajeva 28	049 370 990
Križevci	Elektro Babić	Zagorska 86	048 714 219
Kutina	SF Electro	Antuna Mihanovića 25	098 301 801
Lipik	Zandona servis	Tabor 53	098 953 48 71
Makarska	Borić	Ante Starčevića bb	021 611086
Našice	Elkon	Trg Izidora Kršnjavoga 1	031 615 090
Nova Gradiška	Frigo	Josipa J. Strossmayera 18	035 362 299
Novska	Senior i Junior	Ivana Meštrovića 11	044 601 601
Ogulin	Electrico	Podvrh III 10	047 525 777
Pleternica	Elektroservis Čirko	Mile Budaka 38	034 251 666
Požega	Servis Funduk	Osiječka 37	098 256 590
Rijeka	Biomatic	Pehlin 66	051 269 898
Rijeka	E.E.K.A servis	Baštijanova 36	051 228 401
Samobor	Servis HUSTA	Voćarska 2	095 906 0012
Šibenik	Tehno Jelčić d.o.o.	8 Udarne brigade 71	022 217 264
Sisak	ETC servis	22 lipnja 4	044 549 500
Sisak	Servis Kramarić	Ante Starčevića 27	044 549 119
Slavonski Brod	BKS d.o.o.	Josipa J. Strossmayera 29	035 203 101
Split	Andabaka d.o.o.	Gundulićeva 10	021 481 403
Trilj	Pešo d.o.o.	Dubrovačka 1	021 660 162
Trogir	ELGO d.o.o.	Pantan 1	021 881 280
Varaždin	MARKOVIĆ obrt za elektromehaničarske usluge	Krešimira Filića 9	042 210 588
Varaždin	Bi-el	Primorska 20	042 350 765
Vela Luka	Obrt Bage	Obala 3	020 813 564
Velika Gorica	Meštrović	Slavka Kolara 10	01 6226 706
Virovitica	FRUK d.o.o.	Dravska 20	033 553 068
Vukovar	Obrt JAGO	Radnička 63	091 560 0474
Zagreb	Pušić d.o.o.	Vodnjanska 26	01 3028 226
Zagreb-Rugvica	MR Servis d.o.o.	Dugoselska cesta 5	01 640 1111

POŠTOVANI!

Zahvaljujemo Vam na kupovini Vivax proizvoda i nadamo se da ćete biti zadovoljni izborom.

MOLIMO VAS DA PRE UPOTREBE PROIZVODA PAŽLIVO PROČITATE TEHNIČKU DOKUMENTACIJU I DA SE PRILIKOM UPOTREBE PRIDRŽAVATE PRILOŽENIH UPUTSTAVA

IZJAVA O SAOBRAZNOSTI

VIVAX

SR

OSNOVNI PODACI O PROIZVODU (Popunjava trgovac)

MODEL UREĐAJA

SERIJSKI BROJ

DATUM PRODAJE

BROJ RAČUNA / FISKALNOG ISEČKA

POTPIS I PEČAT TRGOVCA

PRAVA POTROŠAČA NA OSNOVU ZAKONA O ZAŠTITI POTROŠAČA I NESAOBRAZNOSTI PROIZVODA

U skladu sa članom 49 Zakona o zaštiti potrošača (Sl.glasnik 88/2021) roba je saobrazna ako:

- Odgovara opisu koji je dao prodavac i ako ima svojstva robe koju je prodavac pokazao potrošaču kao uzorak ili model,
- Ima svojstva potrebna za naročitu upotrebu za koju je potrošač nabavlja, a koja je bila poznata prodavcu ili mu je morala biti poznata u vreme zaključenja ugovora, te ako ima svojstva potrebna za redovnu upotrebu robe iste vrste,
- Po kvalitetu i funkcionisanju odgovara onome što je uobičajeno kod robe iste vrste i što potrošač može osnovano da očekuje s obzirom na prirodu robe i javna obećanja o posebnim svojstvima robe data od strane prodavca, proizvođača ili njihovim predstavnika, naročito ako je obećanje učinjeno putem oglasa ili na ambalaži robe.

Ako isporučena roba nije saobrazna ugovoru (član 51 Zakona o zaštiti potrošača), potrošač ima pravo da zahteva od prodavca da otkloni nesaobraznost, bez naknade, opravkom ili zamenom, odnosno da zahteva odgovarajuće umanjene cene ili da raskine ugovor u pogledu te robe.

Potrošač, na prvom mestu, može da bira između zahteva da se nesaobraznost otkloni opravkom ili zamenom.

Ako otklanjanje nesaobraznosti u skladu sa stavom 2. ovog člana, nije moguće ili ako predstavlja nesrazmerno opterećenje za trgovca, potrošač može da zahteva umanjene cene ili da izjavi da raskida ugovor.

Ne srazmerno opterećenje za trgovca u smislu stava 3. ovog člana, javlja se ako u poređenju sa umanjnjem cene i raskidom ugovora, stvara preterane troškove, uzimajući u obzir:

- 1) Vrednost robe koju bi imala da je saobrazna ugovoru;
- 2) Značaj saobraznosti u konkretnom slučaju;
- 3) Da li se saobraznost može otkloniti bez značajnijih neugodnosti za potrošača.

Potrošač ima pravo da zahteva zamenu, odgovarajuće umanjene cene ili da raskine ugovor zbog istog ili drugog nedostatka saobraznosti koji se posle prve opravke pojavi, a ponavna opravka je moguća samo uz izričitu saglasnost potrošača.

Svaka opravka ili zamena se mora izvršiti u primerenom roku i bez značajnijih neugodnosti za potrošača, uzimajući u obzir prirodu robe i svrhu zbog koje ju je potrošač nabavio.

Sve troškove koji su neophodni da bi se roba saobrazila ugovoru, a naročito troškovi rada, materijala, preuzimanja i isporuke, snosi trgovac.

Potrošač ima pravo da raskine ugovor, ako ne može da ostvari pravo na opravku ili zamenu, odnosno ako trgovac nije izvršio opravku ili zamenu u primerenom roku ili ako trgovac nije izvršio opravku ili zamenu bez značajnijih nepogodnosti za potrošača.

Ako se nesaobraznost pojavi u roku od šest meseci od dana prelaska rizika na potrošača, potrošač ima pravo da bira između zahteva da se nesaobraznost otkloni zamenom, odgovarajućim umanjnjem cene ili da izjavi da raskida ugovor.

Ako se nesaobraznost pojavi u roku od šest meseci od dana prelaska rizika na potrošača, otklanjanje nesaobraznosti moguće je opravkom uz izričitu saglasnost potrošača.

Potrošač ne može da raskine ugovor ako je nesaobraznost robe neznatna. Prava navedena u stavu 1. ovog člana, ne utiču na pravo potrošača da zahteva od trgovca naknadu štete koja potiče od nesaobraznosti, u skladu sa opštim pravilima o odgovornosti za štetu.

Prodavac je odgovoran za nesaobraznost robe ugovoru koja se pojavi u roku od dve godine od dana prelaska rizika na potrošača.

Ako nesaobraznost nastane u roku od šest meseci od dana prelaska rizika na potrošača, pretpostavlja se da je nesaobraznost postojala u trenutku prelaska rizika, osim ako je to u suprotnosti sa prirodom robe i prirodom određene nesaobraznosti.

Potrošač može da izjavi reklamaciju usmeno na prodajnom mestu gde je roba kupljena, odnosno drugom mestu koje je određeno za prijem reklamacija, telefonom, pisanim putem, elektronskim putem, odnosno na trajnom nosaču zapisa, uz dostavu računa na uvid ili drugog dokaza o kupovini (kopija računa, slip i sl.)

Prodavac je dužan da potrošaču izda pisanu potvrdu ili elektronskim putem potvrdi prijem reklamacije, odnosno saopšti broj pod koim je zavedena njegova reklamacija u evidenciji primljenih reklamacija.

Prodavac je dužan da bez odlaganja, a najkasnije u roku od osam dana od dana prijema reklamacije, pisanim ili elektronskim putem odgovori potrošaču na izjavljenu reklamaciju. Odgovor prodavca na reklamaciju potrošača mora da sadrži odluku da li prihvata reklamaciju, izjašnjenje o zahtevu potrošača i konkretan predlog i rok za rešavanje reklamacije. Rok ne može da bude duži od 15 dana, odnosno 30 dana za tehničku robu i nameštaj, od dana podnošenja reklamacije.

Prodavac je dužan da postupi u skladu sa odlukom, predlogom i rokom za rešavanje reklamacije, ukoliko je dobio prethodnu saglasnost potrošača.

Rok za rešavanje reklamacije prekida se kada potrošač primi odgovor prodavca iz stava 9. člana 55 Zakona o zaštiti potrošača i počinje da teče iznova kada prodavac primi izjašnjenje potrošača. Potrošač je dužan da se izjasni na odgovor prodavca najkasnije u roku od tri dana od dana prijema odgovora prodavca. Ukoliko se potrošač u propisanom roku ne izjasni, smatraće se da nije saglasan sa predlogom prodavca.

Ukoliko prodavac iz objektivnih razloga nije u mogućnosti da udovolji zahtevu potrošača u roku koji je dogovoren, dužan je da o produžavanju roka za rešavanje reklamacije obavesti potrošača i navede rok u kome će je rešiti, kao i da dobije njegovu saglasnost, što je u obavezi da evidentira u evidenciji primljenih reklamacija. Produžavanje roka za rešavanje reklamacija moguće je samo jednom.

Ukoliko prodavac odbije reklamaciju, dužan je da potrošača obavesti o mogućnosti rešavanja spora vansudskim putem i o nadležnim telima za vansudsko rešavanje potrošačkih sporova.

Nemogućnost potrošača da dostavi prodavcu ambalažu robe ne može biti uslov za rešavanje reklamacije niti razlog za odbijanje otklanjanja nesaobraznosti. Trgovac je dužan da Vam odmah, a najkasnije u roku od osam dana od prijema reklamacije odgovori na podneti zahtev i predloži rešavanje reklamacije u skladu sa važećim zakonom.

Ukoliko prodavac usmeno izjavljenu reklamaciju reši u skladu sa zahtevom potrošača prilikom njenog izjavljivanja, nije dužan da potrošaču dostavi potvrdu o primljenoj reklamaciji niti da dostavlja odgovor na reklamaciju.

Uvoznik i distributer: KIM-TEC d.o.o. Beograd, MB 17586491

Viline Vode bb, Slobodna zona Beograd L12/3, Beograd

OBAVEZE POTROŠAČA

1. Da se pridržava priloženog uputstva za upotrebu i pravilnika o upotrebi proizvoda.
2. Da se eksploatacija uređaja vrši u skladu sa uputstvima navedenim u pripadajućoj tehničkoj dokumentaciji.
3. Da obezbedi odgovarajuće uslove u kome će uređaj biti smešten:
 - Temperatura vazduha od 10°C do 40°C., Relativna vlažnost vazduha od 10 do 90%
 - Zaštita od direktnog sunčevog zračenja, Zaštita od prašine i kondenzacije
 - Zaštita od raznih vrsta elektromagnetnih zračenja
4. Da obezbedi stabilan izvor mrežnog napajanja (varijacije napona max. 10%, varijacije učestanosti max. 30%).
5. Da obezbedi uzemljenu elektroinstalaciju kako bi se izbegle razlike potencijala.
6. Da po mogućnosti sačuva i dostavi priloženu tehničku dokumentaciju u roku trajanja reklamacionog roka.
7. Da instalaciju / servis proveri isključivo ovlašćenim licima kao i da pazi da ne ošteti kontrolnu nalepnicu.

IZJAVA UVOZNIKA / DISTRIBUTERA

1. Proizvodi imaju propisane, odnosno deklarirane karakteristike kvaliteta.
2. Proizvod će ispravno funkcionisati ako se korisnik pridržava uputstva iz priložene tehničke dokumentacije.
3. Trgovac je dužan da vodi računa o ispravnom popunjavanju i overi osnovnih podataka o proizvodu iz ovog lista.
4. Proizvođači definišu kao potrošni materijal proizvode / delove proizvoda kao što su toneri, ketridži, glave ink jet štampača, valjci za povlačenje, mehanizam za transport papira, baterije, lampice i sve ostalo slično navedenom, a shodno izjavi proizvođača.

Centralni servis:

KIM-TEC d.o.o., Viline vode bb, Slob. zona Bg, Beograd

Tel: 011/33 13 568 , E-mail: servis@kimtec.rs

DATUM PRIJEMA UREĐAJA NA SERVIS		
DATUM POPRAVKE		
DATUM PRIJEMA UREĐAJA NA SERVIS		
DATUM POPRAVKE		
DATUM PRIJEMA UREĐAJA NA SERVIS		
DATUM POPRAVKA		

Centralni servis: **KIM-TEC d.o.o., Viline vode bb, Slob. zona Bg, Beograd**
Tel: 011/3313-568 , E-mail: servis@kimtec.rs

Mesto	Servis	Adresa	Telefon
Apatin	ZR Elektra	Juke Kolaka 53	063/8225-294
Bačka topola	Elektromont-BŽ	Košut Lajoša 59	024/716-320 060/3139-565
Bačka topola	K&K Elektro	Lenjinova 75	069-1070-411
Bečej	G2 servis	Holo Ferencza 70	021/6910-505 063/8363-776
Beograd	Elektrowelt Servis d.o.o.	Bulevar Oslobođenja 229	011/2650-590 063/1067-067
Bor	Elektron SC	Treći Oktobar 39b	030/427-031 061/7154-178
Gornji Milanovac	SZTR "Frigoservis"	Voj. Milana Obrenovića 35	032/711-524 064/1274-269
Jagodina	FM elektro	Kneza Lazara L1,lok.7	064/3612-816
Kikinda	SD Elektro Kikinda	Kralja Petra Prvog 88	063/8015-779
Kragujevac	Exclusive Jelena	Kneza Mihaila 89	034/360-630
Kragujevac	Fokus	Ljubiše Bogdanovića 14	034/314-400 065/3144-004
Kragujevac	Mega Frigo	Vladimira Rolovića 30	064/9756-126
Kragujevac	Sevis Cool	Kneza Mihajla 52/a	063/8136-351
Kragujevac	Sloboda-cherry	Kneza Mihaila 89	034/360-630 066/6360-630
Kraljevo	Servis Rade Končar	Radničkog bataljona 23	036/375-151 063/443-510
Kruševac	Frigo elektro Milenkovic	Kosovska 166	037/490-565 062/1643-266
Kruševac	SBT ELGOR	Kralja Petra prvog 105	037/456-160 037/456-149
Leskovac	GMS Frigoterm	Kopaonička 7	065/2812-620
Leskovac	Servis EL	Cara Lazara 27/17	016/250-778 064/1749-509
Loznica	S.Z.R. Univerzal	Vojvode putnika 7	015/873-692 9521-064/8568-206
Mionica	Servis bele tehnike SBT	Selo Dučić gornja Toplica	014/66-330 063/8649-810
Mladenovac	Servis bele tehnike NIP	Radomira Marića 25 Rajkovac	063/8016-378
Negotin	Servis bele tehnike P.N.	Stefanije Mihajlović br.19	019/549-645 064/0023-700
Niš	Ekran	Đerdapska 63	018/530-525
Niš	Frigomark	Subotička 12	018/575-090 064/2869-648

Niš	Frigomarket promet	Jovana Ristića 55	065/8967-347
Novi Kneževac	Elektroservis	Zmaj Jovina 67	0230/81-284 063/539-720
Novi sad	Frigo-Milan szr Milan Lužaić pr	Ljubena Karavelova 17	064/1143-903
Obrenovac	TV Servis Obrenovac	Kralja Milutina 23b	061/1446-442 069/2340-736
Odžaci	Mile begić PR Servis bele teh. I klima uređ. Elmir	Železnički red 25	064/4491-955
Pančevo	Servis Ratković	Semberijska 14	013/370-101 063/472-524
Pirot	Eko mraz	Dragoljuba Milenkovića 28	010/311-141 063/8220-748
Požarevac	Agatel d.o.o.	Nemanjina 11	012/541-175 060/6410-766
Prokuplje	Solon	Kruševačka 10	027/325-466 062/560-270
Smederevska Palanka	Marinko majstor	Srpskog ustanka 123/2	063/7747-441
Sombor	Servis Dale	Miladina i Nikole Kunca 7	025/302-339 063-554-082
Sombor	ZTKR Elektron-M	Nikole Vukičevića 5/2	025/450-397 063/7732-675
Srbobran	Elektroservis Peđa SZTR	Miladina Jocića 18	063/544-822
Sremska Mitrovica	Frigo i elektro servis Delta Plus	Fruškogorska 25	022/617-890 064/1237-670
Stara Pazova	Sistem plus	Zmaj Jovina 15	060/6606-891
Subotica	WM servis	Ruzmarina 2 ; PJ Frankopanska 36	024/523-765 063/519-505
Šabac	Central service d.o.o.	Prote Smiljanića 52	015/319-530 063/346-222
Šabac	ZTR Obradović	Kralja Milana 47a	015/344-997
Trstenik	Radan Pantelić PR Popravka električnih uređaja	Miodraga Lukovica 37	037/714-393 063/658-203
Valjevo	Frigo-elektro servis	Čegarska 11	014/226-964
Vršac	R.Z.P.K.A.I Trgovina Beoservis	Svetozara Miletića 84	013/2824-126 064/5403-280
Zaječar	Milenković servis Obod 2	Kursulina 20	019/463-047 063-485-875
Zrenjanin	RadivojGagić PR servis Gagić	Rade Trnića 31	064/2674-400
Zrenjanin	Zdravko Petrović PR Servis bele tehnike	Bačka 130	063/515-562

POŠTOVANI!

Zahvaljujemo na kupovini Vivax uređaja i nadamo se da ćete biti zadovoljni izborom. Ako u periodu u kojem imate pravo na reklamaciju bude potreban popravak proizvoda, molim savetujte se sa ovlašćenim prodavačem koji Vam je proizvod prodao i/ili nas kontaktirajte na dolje navedene brojeve i adrese.

MOLIMO VAS DA PRIJE UPOTREBE PROIZVODA PAZLJIVO PROCITATE TEHNIČKU DOKUMENTACIJU I UPUTSTVA KOJI SU PRILožENI UZ PROIZVOD!!

IZJAVA O SAOBRAZNOSTI**VIVAX CG****MODEL UREĐAJA****SERIJSKI BROJ****DATUM PRODAJE****BROJ RAČUNA PRODAVCA****POTPIS I PEČAT PRODAVCA**

1. Ovom izjavom o saobraznosti proizvođač proizvoda, preko KIM TEC CG d.o.o., kao uvoznika i davaoca prava u Crnoj Gori besplatan popravak istog u skladu s vazećim propisima i u skladu s uslovima opisanim u ovoj izjavi o saobraznosti. Ovom izjavom o saobraznosti ističemo da će predmet ovog prava raditi bez greške uzrokovane eventualnom lošom izradom i lošim materijalom izrade. Svi eventualno nastali kvarovi biće besplatno otklonjeni u ovlašćenom servisu u predviđenom roku za reklamaciju.

2. **USLOVI REKLAMACIJE:** Rok za reklamaciju počinje teći od dana kupovine proizvoda i traje 24 mjeseca.

3. U slučaju kvara na proizvodu koji je predmet reklamacije, obavezujemo se da ćemo isti popraviti u najkraćem mogućem roku, a najkasnije u roku od 15 dana. Ako se proizvod ne može popraviti ili se ne popravi u roku od 15 dana, biće zamijenjen novim.

4. Pravo na reklamaciju se priznaje uz fiskalni račun o kupovini, ili uz ovu izjavu o saobraznosti koji mora biti ispravno popunjen odnosno mora sadržati datum prodaje, pečat i potpis prodavca.

5. Davalac izjave o saobraznosti osigurava servis i rezervne dijelove 7 godina od datuma kupovine.

6. PRAVO NA REKLAMACIJU NE OBUHVATA

Redovnu provjeru, održavanje uz zamjenu dijelova koji se troše normalnom upotrebom. Prilagođavanje ili promjene za poboljšanje proizvoda za primjenu koje nijesu opisane u tehničkim uputstvima za korišćenje, osim ako je za te promjene predočena saglasnost KIM TEC CG d.o.o.

7. PRAVO NA REKLAMACIJU SE NE PRIZNAJE U SJJEDEĆIM SLUČAJEVIMA:

- Ako kupac ne priloži ispravan reklamni list ili račun o kupovini.
- Ako se kupac nije pridržavao uputstva o korišćenju proizvoda.
- Ako je proizvod otvaran, prepravljani ili popravljan od neovlaštene osobe.
- Ako su kvarovi na proizvodu nastali djelovanjem više sile kao što su: udar грома, strujni udaru u električnoj mreži elementarne nepogode i slično.
- Ako su kvarovi nastali oštećivanjem zbog nepropisane upotrebe ili nepravilnim transportovanjem.
- Ako je kvar nastao greškom u sistemu na koji je proizvod priključen.

Ova izjava o saobraznosti ne mijenja zakonska potrošačka prava važeća u Crnoj Gori u odnosu na ona koja propisuje proizvođač. **Naziv davaoca izjave o saobraznosti:** Kim Tec CG d.o.o., Čemovsko polje bb, 81000 Podgorica, Crna Gora

CENTRALNI SERVIS (CALLCENTER): Kim Tec CG d.o.o., Čemovsko Polje bb, 81000 Podgorica

Tel: 020/608-251, E-mail za opšte upite: servis@kimtec-cg.com

DATUM PRIJEMA UREĐAJA U SERVIS**DATUM POPRAVKE**

DATUM PRIJEMA UREĐAJA U SERVIS**DATUM POPRAVKE**

DATUM PRIJEMA UREĐAJA U SERVIS**DATUM POPRAVKE**

POŠTOVANI!

Zahvaljujemo na kupnji Vhrax uređaja i nadamo se da ćele biti zadovoljni odabirom. Ako u garantnom roku bude potreban!

GARANTNI LIST**VIVAX****BiH**

MODEL
SERIJSKI BROJ
DATUM PRODAJE
BROJ RAČUNA
PRODAVATELJ
POTPIS I PEČAT PRODAVATELJA

GARANCIJSKA IZJAVA

1. Ovom garancijom garantira proizvođač proizvoda, preko KIM TEC d.o.o., kao uvoznika i davatelja garancije u Republici Bosni i Hercegovini besplatan popravak istog u skladu s važećim propisima i u skladu s uvjetima opisanim u ovom garantnom listu. Ovom garancijom garantiramo da će predmet ove garancije raditi bez greške uzrokovane eventualnom lošom izradom i lošim materijalom izrade. Svi eventualno nastali kvarovi biti će besplatno otklonjeni u ovlaštenom servisu u garantnom roku.

UVJETI GARANCIJE:

Garantni rok počinje teći od dana kupnje proizvoda i traje 12 mjeseci, osim za Vivax Imago televizore (CRT, LCD, PDP) za koje jamstvo traje 24 mjeseca

2. U slučaju kvara na proizvodu koji je predmet ove garancije, obavezujemo se da ćemo isti popraviti u najkraćem mogućem roku, a najkasnije u roku od 45 dana. Ako se proizvod ne može popraviti ili se ne popravi u roku od 45 dana, biti će zamijenjen novim. Ako popravak proizvoda traje duže od 10 dana, garancija se produljuje za vrijeme trajanja popravka.
3. Garancija se priznaje samo uz račun o kupnji, te uz ovaj garantni list koji mora biti ispravno popunjen odnosno mora sadržavati datum prodaje, pečat i potpis prodavatelja.
4. Davalac garancije osigurava servis i rezervne dijelove 7 godina od datuma kupnje.

GARANCIJA NE OBUHVAĆA:

5. Redovnu provjeru, održavanje uz zamjenu dijelova koji se troše normalnom upotrebom. Prilagodavanje ili promjene za poboljšanje proizvoda za primjenu koji nisu opisane u tehničkim uputama za korištenje, osim ako je za te preinake predočena suglasnost KIM TEC d.o.o.
6. Garancija se ne priznaje u sljedećim slučajevima:
 - Ako kupac ne predoči ispravan garantni list i račun o kupnji. Ako se kupac nije pridržavao uputa o korištenju proizvoda. Ako je proizvod otvaran, prepravljan ili popravljan od neovlaštene osobe.
 - Ako su kvarovi na proizvodu nastali djelovanjem više sile kao što su: udar groma, strujni udar u eletoričnoj mreži, elementarne nepogode i slično. Ako su kvarovi nastali oštećivanjem zbog nepropisane upotrebe ili nepravilnim transportiranjem. Ako je kvar nastao greškom u sustavu na koji je proizvod priključen.
7. Ovaj garantni list ne mijenja zakonska potrošačka prava važeća u Bosni i Hercegovini u odnosu na ona koja propisuje proizvođač.

Naziv tvrtke davatelja jamstva : KIM TEC d.o.o. oij Posilovnl Centar 96-2, 72250 Vitez, tel: 030/718-800, fax: 030/718-897, e-mail: servis@klmtec.ba

EU Izjava o sukladnosti dostupna je na stranici: www.msan.hr/dokumentacija/artikala

DATUM SPREJEMA NAPRAVE V SERVIS
DATUM POPRAVILA
DATUM SPREJEMA NAPRAVE V SERVIS
DATUM POPRAVILA
DATUM SPREJEMA NAPRAVE V SERVIS
DATUM POPRAVILA

Centralni servis: **KIM TEC d.o.o., Poslovni centar 96-2, 72250 Vitez**
Tel: 063 690497, Fax: 030/718-897, E-mail: servis@kimtec.ba
Radno vrijeme: pon-pet: 8:30 – 17:00h

Grad	Servis	Adresa	Telefon
Banja Luka	SLOBODA SOD	Milice Stojadinović S.6	065/523-658 051/438-908
Banja Luka	Kod Ivice szr rtv servis	Voždovačka 7	051/301449
Bihać	Digital Durić d.o.o	Kovačevića H2/3	037/222-866 061/144-077
Bihać	Elektronik d.o.o.	Trg Slobode 8	037/222-626,
Doboj	ARIS-ELECTRONIC d.o.o.	Dobojske brigade 27	053/202-112 053/203-433
Gračanica	Dinnet d.o.o.	Kamenica bb	062/346-289
Gradiška	Perić szr s.p. Zdravko Perić	Gradiške brigade bb	051/816-238
Kiseljak	Plazma str	J.B. Jelačića b.b.	030/879-098
Mostar	Maj & Go Elektronik	Ante Starčevića 48A	036/348-281
Prijedor	Tehno-komerc trg.zan.rad.	Voj.Step.Step Br.17.	052/224-444 065/543-921
Tuzla	Spektar	Stupine B6	061/149-284

ПОЧИТУВАНИ!

Ви благодариме што купивте уред на VIVAX и се надеваме дека сте задоволни со изборот. Доколку во текот на гарантниот рок сејавишлреба од поправка на производот, побарајте совет од продавачот кој ви го продал производот или контактирајте со нас на долунаведените броеви и адреси. **ВЕ МОЛИМЕ ПРЕД УПОТРЕБА НА ПРОИЗВОДОТ ВНИМАТЕЛНО ДА ГИ ПРОЧИТАТЕ УПАТСТВАТА ПРИЛОЖЕНИКОН ПРОИЗВОДОТ!**

ГАРАНТЕН ЛИСТ

VIVAX MK

МОДЕЛ НА УРЕД

СЕРИСКИ БРОЈ

ДАТУМ НА ПРОДАЖБА

БРОЈ НА СМЕТКА

НАПРОДАВАЧОТ

ПОТПИС И ПЕЧАТ НА ПРОД.

- Со оваа гаранција производителот на производот, преку ПАКОМ КОМПАНИ д.о.о.е.л како увтаник и извршител на гаранцијата во Република Македонија, гарантира бесплатна шшравка согласно важечките прописи и условите наведени во овој гарантен лист. Со оваа гаранција Ви гарантираме дека предметот на гаранцијата ќе работи без грешки предизвикани од можно лоша изработка и употреба на лонш материјал и заизработка. Ситевакви дефекти ќеби дат бесплатно поправенво овластениот сервисво гарантниотрок.

ГАРАНТНИ УСЛОВИ:

- Гарантниот рок започнува да тече од денот на купувањето на производот и трае **12 месеци** освен за **телевизорите** за кои гаранцијата трае **24 месеци**
- Во случај на појава на дефект кај производот кој е предмет на оваа гаранција се обврзуваме дека ќе го поправиме во најкраток можен рок, а најдоцна во рок од 30 работни дена. Ако производот не може да се поправи или не биде поправен во рок од 30 работни дена ќе биде заменет со нов. Ако поправката на производот трае подолго од 10 дена, гаранцијата се продолжува за времетраење од 30 дена од денот на поправката.
- Гаранцијата се признава само со нриложување сметка за купување и со овој гарантен лист кој мора да биде иснравно пополнет од продавачот односно мора да ш содржи датумот на продажба, печат и нотпис на продавачот.
- Извршителот на гаранцијата обезбедува сервис и резервни делови 7 години од датумот на купување,

ГАРАНЦШАТА НЕ ОПФАКА:

- Редовни проверки, одржување и замена на нотрошни материјали. Прилагодувања или нромени за подобрување на производот за намени кои не се онишани во техничките упатства за употреба, освен ако за тие промени не се согласил увозникот ПАКОМ КОМПАНИ д.о.о.е.л

ГАРАНЦИЈАТА НЕ СЕ ПРИЗНАВА ВО СЛЕДНИВЕ СЛУЧАИ

- Ако купувачот не нриложи исправен гарантен лист и сметка.
- Ако купувачот не се придржувал до упатствата за употреба на производот.
- Ако производот бил отворан, преправан или поправан од неовластени лица.
- Ако дефектите кај прошводот биле предизвикани од виши сили, како удар од гром, струен удар во електричната мрежа, елементарни непогоди и сл.
- Ако дефектите настанале поради непрописна употреба или неправилен транспорт.
- Ако дефектот настанал поради грешка на системот кон кој бил приклучен производот.

Оваа гаранција не гн менува законските законските права кои што важат во Република Македонија во однос на правата што ги пропишува роизвод. **Изјава:** Потрошувачот ги има законските права кои произлегуваат од националното законодавство кое ја регулира продажбата на производите и дека овие рава не се заргрозени со гаранцијата.

Централен сервис:

ПАКОМ Сервис, ул Јадранска магистрала 12, 1000 Скопје

Тел.: 02/3202 842, 02/3202 841, 02/3202 840

Факс: 02 3202 892 www.pakom.com.mk, www.vivax.com

ДАТУМ НА ПРИЕМ НА
УРЕДОТ ВО СЕРВИС

ДАТУМ НА ПОПРАВАЊЕ

ДАТУМ НА ПРИЕМ НА
УРЕДОТ ВО СЕРВИС

ДАТУМ НА ПОПРАВАЊЕ

ДАТУМ НА ПРИЕМ НА
УРЕДОТ ВО СЕРВИС

ДАТУМ НА ПОПРАВАЊЕ

TË NDERUAR BLERËS!

Faleminderit për blerjen tuaj dhe shpresoj seju do të jenë të kënaqur me përzgjedhjen. Nëse periudha e garancionit është e nevojshme për të riparuar produktin, ju lutem konsultohuni me shitësin Apo me me përonin i cilijua shet produktin tone JU LUTEM LEXONI ME KUJDESPARAPËRDORIMITPRODUKTIT DOKUMENTET TEKNIKE DHE MANUALET CILAT JANË VENDOSUR NË KUTI!

FLETGARANCONI

VIVAX

KS

EMRI PRODUKTU
LLOJI DHE MODELI
PRODHUESI
EMËRTIMI APO EMRI I SHITËSIT
NUMRI SERIAL
VULA: NËNSHKRIMI I PËRSONIT

GARANCI DEKLARATA:

Kjo fletgarancion ju garanton që prodhuesi, nëpërmjet AskTec Ltd, si një importues dhe ofruer i sigurisë ne Republikën e Kosoves, një riparim të lirë të njejtë në përputhje me rregullat e zbatueshme në pajtim me kushtet e përshkruara në këtë fletgarancion

KUSHTET E GARANCONIT:

1. Kjo fletgarancion, negarantojmë se ju do të jetë subjekt i kësaj punegarancisë pagabime të mundshme të shkaktuara nga mjeshtëri e profesionalizuar dhe të materialit të dobët. Të gjitha gabimet mund të ndodhin ne do t korrigjohen pa pagesë në një shërbim garancion të autorizuar.
2. **PERIUDHA EGARANCONIT.** Garancioni fillon nga dita e blerjes dhe vazhdon deri 24 muaj.
3. Në rast prishjes produktit do të mbulohet nga ky garancion , zotohemi për të rregulluar njëjtin sa më shpejt të jetë e mundur, dhe jo më vonë se 45 ditë. Nëse produkti nuk mund të riparohet ose nuk riparohet brenda 45 ditëve, ajo do të zëvendësohet.
4. Nesë procedura riparimit zgjat më shumë se 10 ditë, garancioni do të shtvhet për kohëzgjatjen e riparimit.
5. Garancioni është e njohur vetëm me një faturë te shitjes, dhe me kartën e garancionit e cila duhet të plotësohet si duhet dhe duhet të përfshijë datën e shitjes, vula dhe nënshkrimi shitësit.
6. Prodhuesi ofron pjesë servisi në afat prej 7 vjetësh.

GARANCONI NUK MBULON

7. Inspektimit të rregullt, mirëmbajtjenndrrimi i pjesve hargjuese.
8. Rregullim ose ndryshim në përmirësimin e produktit për zbatimin që nuk janë përshkruar në udhëzimet teknike për përdorim, përvec modifikime paraqitura Me pëlqimi AskTec LLC

GARANCONI NUK PRANOHEK NE KËTO RASTE :

- Nëse një klienti nuk paraqet kartën e saktë garancionit dhe faturë blerse.
- Në qoftë se blerësi nuk përbush udhëzimet mbi përdorimin e produktit.
- Nëse produkti është i hapur, modifikuar ose riparuar nga personi i paautorizuar.
- Nëse dështimet produktit janë shkaktuar nga forcsë madhore, të tilla si rrufeja, electriciteti në fatkeqësitë e rrjetit elektrike.
- Nëse dështime shkaktuar dëme nga përdorimi i pavend ose transportit të pahijshme. Nëse defekt është një defekt në sistemin në të cilën produkti është i lidhur.

DATA PRANIMIT PAISJES SERVIS
DATA RIPARIMIT
DATA PRANIMIT PAISJES SERVIS
DATA RIPARIMIT
DATA PRANIMIT PAISJES SERVIS
DATA RIPARIMIT

VIVAX Audio-Video

Kosova Electronic Service Center

Idriz Gllilani Pn. (përballë shk.fill. Xhemail Mustafa) 10 000 Dardani Prishtinë Kosove

Tel: +381 /38/545 5757; +377 /44/545 575; +386/49/545 575

E-mail: nehat@kesc-ks.com

WEB: www.kesc-ks.com -VIVAX audio-video - centralni servis

VIVAX TV, LCD, Plasma

Kosova Electronic Service Center

Emin Duraku Nr.8 10.000 Prishtinë Kosove

Tel: +381 /38/518 408; +377/44/123 466; +386/49/123 466

E-mail: nehat@kesc-ks.com

WEB: www.kesc-ks.com

VIVAX Air Conditioners; White Goods and Small Home appliances

Air Conditioners; Pajisjet shtëpiake , Pajisje të vogla shtëpi

Valentini

Rr.Lidhja e Prizrenit 15/A Prishtinë Kosove

Tel: +381 /38/225 000; +377 /44/168 444; +377/44/238 440; +386/49/800 400

E-mail: valentini.service@hotmail.com

SPOŠTOVANI! Zahvaljujemo se vam za nakup naprave in upamo, da boste s svojo izbiro zadovoljni. Če bo v garancijskem obdobju potrebno popravilo izdelka, vas prosimo, da se posvetujete s pooblaščenim prodajalcem, ki vam je izdelek prodal, ali pa nas pokličite na spodaj navedeno številko oz. nas obiščite na navedenem naslovu. **PROSIMO VAS, DA PRED UPORABO IZDELKA NATANČNO PREBERETE TEHNIČNO DOKUMENTACIJO IN PRILOŽENA NAVODILA!**

GARANCIJSKI LIST

VIVAX

SLO

MODEL NAPRAVE
SERIJSKA ŠTEVILKA
DATUM IZROČITVE BLAGA
ŠTEVILKA PRODAJALČEVEGA RAČUNA
PRODAJNO MESTO
PODPIS IN ŽIG PRODAJALCA

GARANCIJSKA IZJAVA

1. S to garancijsko izjavo uvoznik jamči za kakovost izdelka oz. brezhibno delovanje v garancijskem roku, če ga boste uporabljali v skladu z njegovim namenom in priloženimdsgai navodili. Proizvajalec izdelka prek ekskluzivnega uvoznika oz. zastopnika ter dajalca garancije v Republiki Sloveniji jamči brezplačno popravilo izdelka v skladu z veljavnimi predpisi in pogoji, opisanimi v tem garancijskem listu. Vse morebitne okvare bodo v garancijskem roku brezplačno odpravljene pri pooblaščenem serviserju.
2. Garancijski rok začne teči z dnem nakupa izdelka in za **Vivax LED TV, Home velike gospodinjske aparate** (pralne stroje, pomivalne stroje, štedilnike in vgradno tehniko) **traja 24 mesecev**, za **Vivax Home manjše gospodinjske aparate** (vključno z mikrovalovnimi pečicami, grelci in radiatorji), **Audio i DVB-T prijanniki, Smart telefoni, Tablice pa 12 mesecev**.
3. V primeru okvare izdelka, ki je predmet te garancije, se zavezujemo, da bomo izdelek popravili v najkrajšem možnem času, najpozneje pa v 45 dneh. Če izdelka ni mogoče popraviti ali pa se ne popravi v 45 dneh, bo zamenjan z novim izdelkom. Garancija za izdelek se podaljša za tisti čas, ko je izdelek v popravilu.
4. Garancija se prizna le ob predložitvi računa nakupa ter tega garancijskega lista, ki mora biti pravilno izpolnjen oziroma mora vsebovati datum prodaje, žig in podpis prodajalca.
5. Čas, v katerem vam uvoznik zagotavlja servis, vzdrževanje, nadomestne dele in prikladne aparate, je vsaj 3 leta po preteku garancijskega roka.
6. Prodajalec ni usposobljen za tehnično presojo glede morebitnih okvar in tako tudi ne more odločiti o zamenjavi izdelka brez mnenja pooblaščenega servisa o okvari.
7. Garancija ne izključuje pravic potrošnika, ki izhajajo iz odgovornosti prodajalca za napake na blagu.
8. Garancija velja samo na območju Republike Slovenije.
9. V skladu s členom 16. ZVPot, garancija ne izključuje pravic potrošnikov iz naslova stvarne napake
10. **GARANCIA NE VKLJUČUJE:** Rednih pregledov, vzdrževanja z menjavo potrošnih delov ob normalni uporabi, prilagajanja ali spreminjanja izdelka z namenom izboljšanja ter uporabe, ki ni opisana v tehničnih navodilih za uporabo, razen, če je za te spremembe uvoznik predhodno dal soglasje.

GARANCIA NE VELJA V PRIMERIH:

11. Če kupec ne predloži pravilno potrjenega garancijskega lista in računa nakupa izdelka.
12. Če kupec ni upošteval navodil za uporabo izdelka.
13. Ob vsakem posegu nepooblaščene osebe ali kakršne koli druge predelave izdelka.
14. V primeru okvar zaradi višje sile: udar strele, električni udar v električnem omrežju, naravne nesreče itd.
15. V primeru okvare zaradi nepravilne uporabe ali nepravilnega transporta.
16. V primeru, ko je do okvare prišlo zaradi napake v omrežju, na katerega je naprava priključena.
17. Izjava EU o skladnosti je na voljo na spletni strani: www.msan.hr/dokumentacija/artikala

Izdelek na trgu EU postavlja:

M SAN GRUPA d. ., Buzinski prilaz 10, 10010 Zagreb-Buzin, Croatia

Tel: +385 1 3654-961, Fax: +385 1 365 4982

e-mail: info@mrservis.hr, prodaja@mrservis.hr, <http://www.vivax.com>

DATUM SPREJEMA NAPRAVE V SERVIS
DATUM POPRAVILA
DATUM SPREJEMA NAPRAVE V SERVIS
DATUM POPRAVILA
DATUM SPREJEMA NAPRAVE V SERVIS
DATUM POPRAVILA

- **LED TV**

- **Manjši gospodinjski aparati** (vključno z mikrovalovnimi pečicami, grelci in radiatorji)

NTT d.o.o.

Efenkova cesta 61, 3320 VELENJE

Servis: Tel.03 897 39 54, E-mail. servis@ntt.si

Ured: Tel.03 897 39 50, Fax.03 897 39 51, E-mail. info@ntt.si

Web: <http://www.ntt.si/>

SerVic d.o.o.

Brnčičeva ulica 5, 1231 LJUBLJANA – Črnuče

Servis: Tel. 01 601 01 50, Mob. 031 340 834

E-mail. info@servic.si

Web: <http://www.servic.si>

- **SMART TELEFONI, TABLICE**

NTT d.o.o.

Efenkova cesta 61, 3320 VELENJE

Servis: Tel.03 897 39 54, E-mail. servis@ntt.si

Ured: Tel.03 897 39 50, Fax.03 897 39 51, E-mail. info@ntt.si

Web: <http://www.ntt.si/>

- **Veliki gospodinjski aparati** (pralni stroji, pomivalni stroji, štedilniki in vgradna tehnika)

SerVic d.o.o.

Brnčičeva ulica 5, 1231 LJUBLJANA – Črnuče

Servis: Tel. 01 601 01 50, Mob. 031 340 834

E-mail. info@servic.si

Web: <http://www.servic.si>



VIVAX

www.VIVAX.com

Ovaj dokument je originalno proizveden i objavljen od strane proizvođača, brenda Vivax, i preuzet je sa njihove zvanične stranice. S obzirom na ovu činjenicu, Tehnoteka ističe da ne preuzima odgovornost za tačnost, celovitost ili pouzdanost informacija, podataka, mišljenja, saveta ili izjava sadržanih u ovom dokumentu.

Napominjemo da Tehnoteka nema ovlašćenje da izvrši bilo kakve izmene ili dopune na ovom dokumentu, stoga nismo odgovorni za eventualne greške, propuste ili netačnosti koje se mogu naći unutar njega. Tehnoteka ne odgovara za štetu nanесenu korisnicima pri upotrebi netačnih podataka. Ukoliko imate dodatna pitanja o proizvodu, ljubazno vas molimo da kontaktirate direktno proizvođača kako biste dobili sve detaljne informacije.

Za najnovije informacije o ceni, dostupnim akcijama i tehničkim karakteristikama proizvoda koji se pominje u ovom dokumentu, molimo posetite našu stranicu klikom na sledeći link:

<https://tehnoteka.rs/p/vivax-mini-sporet-mo-4201b-akcija-cena/>