

Uputstvo za upotrebu

VENTING klima VAC-24CHSA/XA21

VENTING



Tehnoteka je online destinacija za upoređivanje cena i karakteristika bele tehnike, potrošačke elektronike i IT uređaja kod trgovinskih lanaca i internet prodavnica u Srbiji. Naša stranica vam omogućava da istražite najnovije informacije, detaljne karakteristike i konkurentne cene proizvoda.

Posetite nas i uživajte u ekskluzivnom iskustvu pametne kupovine klikom na link:

<https://tehnoteka.rs/p/venting-klima-vac-24chsaxa21-akcija-cena/>

VENTING

SPLIT KLIMA UREĐAJ KORISNIČKO UPUTSTVO

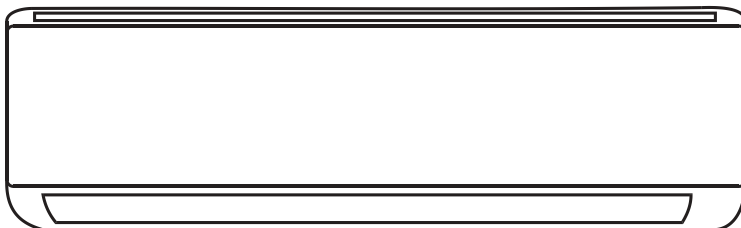

Hvala to se izabrali klima uređaj visokog kvaliteta. Kako bi ovaj uređaj funkcionisao na najbolji mogući način u narednim godinama, pročitajte pažljivo ovo Uputstvo pre korišćenja klima uređaja. Nakon čitanja čuvajte ga na sigurnom mestu. Pročitajte ovo Uputstvo ukoliko imate pitanja u vezi sa korišćenjem istog ili ukoliko dođe do bilo kakvih nepravilnosti u radu. Ovaj uređaj je namenjen za kućnu upotrebu.

SADRŽAJ

MERE BEZBEDNOSTI	3
NAZIVI DELOVA	6
EKRAN DELA UREĐAJA KOJI SE POSTAVLJA UNUTRA	7
BEZBEDNOSNE FUNKCIJE & FUNKCIJA ZA SAMORESTARTOVANJE	8
DALJINSKI UPRAVLJAČ	9
REŽIMI RADA	13
ZAŠTITA	16
ODRŽAVANJE	19
OTKLANJANJE PROBLEMA U RADU	20

U skladu sa politikom kompanije o neprestanom poboljšanju produktivnosti, estetske i dimenzionalne karakteristike, tehnicke informacije i dodaci ovog uređaja mogu se promeniti bez obavestenja.

MERE BEZBEDNOSTI I PREPORUKE ZA KORISNIKA

- ⚠ **P**ročitajte ovo Uputstvo pre nego što instalirate i počnete da koristite ovaj uređaj.
- ⚠ **T**okom instalacije dela uređaja koji se instalira unutra i spolja, radni prostor ne bi trebalo da bude dostupan deci. Može doći do nepredviđenih nesreća.
- ⚠ **U**verite se da je kućište dela uređaja koji se instalira spolja stabilno.
- ⚠ **S**prečite da vazduh dopre do sistema za hlađenje i proverite da ne dođe do izliva tečnosti iz sistema za hlađenje tokom premeštanja klima uređaja.
- ⚠ **I**sprobajte rad klima uređaja nakon instaliranja i snimite podatke o radu klima uređaja.
- ⚠ **S**naga osiguraca ugrađeni u klima uređaj je T 5A/250V.
- ⚠ **K**orisnik mora da zaštiti deo uređaja koji se instalira unutra osiguračem odgovarajuće jačine za maksimalan provod struje ili nekim drugim uređajem za zaštitu od visokog napona.
- ⚠ **P**roverite da voltaža struje odgovara onoj prikazanoj na ploči raspona. Održavajte prekidač i utikač čistim. Uključite utikač ispravno i čvrsto u struju, samim tim ćete izbeći rizik od električnog udara ili požara usled neispravnog povezivanja u struju.
- ⚠ **P**roverite da izlaz uređaja odgovara utikaču, inače promenite izlaz uređaja.
- ⚠ **U**ređaj mora biti opremljen sredstvom za isključenje sa mreže napajanja koje ima kontaktno razdvajanje na svim polovima koji omogućavaju potpuno isključivanje pod prenaponskim uslovima kategorije III, a ta sredstva moraju biti ugrađena u fiksno ožičenje u skladu sa pravilima ožičenja.
- ⚠ **J**edino obučeno i kvalifikovano osoblje bi trebalo da instalira klima uređaj.
- ⚠ **N**e instalirajte klima uređaj na razdaljini koja je manja od 50cm od zapaljivih supstanci (alkohol, itd.) ili od pakovanja koja su pod pritiskom (npr. raspršivači).
- ⚠ **U**koliko uređaj koristite u prostoriji bez ventilacije, morate preuzeti mere opreza kako bi sprečili izliv gasa iz sistema za hlađenje koji može ostati u prirodi i koji je opasan.
- ⚠ **M**aterijali od kojih je klima izrađena se mogu reciklirati i stoga ih treba ispravno odložiti. Odnosite svoj dotrajali klima uređaj u centar za reciklažu.
- ⚠ **K**oristite klima uređaj na način o kojem ste čitali u uputstvu. Ove instrukcije se ne mogu odnositi na sve moguće uslove rada i situacije. Kao i u slučaju bilo kog drugog aparata za kućnu upotrebu, zdrav razum i oprez su potrebni kad su u pitanju instalacije, rukovanje i održavanje.
- ⚠ **O**vaj uređaj se mora instalirati u skladu sa primenjivim lokalnim regulativama.
- ⚠ **P**re pristupanja terminalima sva strujna kola moraju biti isključena iz struje.
- ⚠ **O**vaj uređaj mora biti nistaliran u skladu sa nacionalnim propisima o električnim instalacijama
- ⚠ **O**vaj uređaj može biti korišćen od stane dece osam godina starosti pa naviše i osoba sa smanjenim fizičkim, senzornim ili mentalnim sposobnostima, kao i nedostatkom iskustva i znanja ako su oni nadgledali ili obučavani u vezi sa upotrebom uređaja na bezbedan način i sa razumevanjem od postojanja opasnosti. Deca ne bi trebala da se igraju sa uređajem. Čišćenje i održavanje uređaja ne bi trebalo da rade deca bez nadzora.

MERE BEZBEDNOSTI I PREPORUKE ZA KORISNIKA

- ⚠ Jedino obučeno i kvalifikovano osoblje bi trebalo da instalira klima uređaj.
- ⚠ Čišćenje i održavanje klima uređaja može da obavi kvalifikovano osoblje. Isključite klima uređaj iz struje pre čišćenja i održavanja.
- ⚠ Pobrinite se da voltaža struje odgovara onoj prikazanoj na nalepnici. Održavajte prekidač i utikač čistim. Uključite utikač ispravno i čvrsto u struju, samim tim ćete izbeći rizik od električnog udara ili požara usled neispravnog povezivanja u struju.
- ⚠ Ne isključujte klima uređaj direktno iz struje u toku rada s obzirom da ovo može da dovede do opasnosti od električnog udara i požara.
- ⚠ Ovaj uređaj je dizajniran za kućnu upotrebu i ne sme se koristiti u druge svrhe.
- ⚠ Materijali od kojih je klima izrađena se mogu reciklirati i stoga ih treba ispravno odložiti. Odnosite svoj dotrajali klima uređaj u centar za reciklažu.
- ⚠ Koristite ovaj uređaj uz filter za vazduh. Ukoliko koristite uređaj bez filtera za vazduh maza doći do kasnijih kvarova.
- ⚠ Korisnik je u obavezi da za instalaciju uređaja unajmi kvalifikovanog tehničara, koji mora da proveri da je klima uređaj uzemljen u skladu sa tekućim zakonom i da ugradi tenmodinamicki osigurač.
- ⚠ Baterije iz daljinskog upravljača moraju biti reciklirane ili sklonjene prema propisima. Odaganje starih baterija - Molimo Vas odložite baterije na mestima predviđenim za tu vrstu otpada.

- ⚠ Nikada se ne izlažite direktnom protoku hladnog vazduha na duže vreme. Direktna i duga izloženost hladnom vazduhu može biti opasna po Vaše zdravlje. Budite posebno oprezni u prostorijama gde ima dece, starijih osoba ili osoba slabijeg zdravlja.
- ⚠ Ukoliko iz uređaja izlazi dim ili ukoliko se oseća miris sagorevanja istog trenutka isključite klima uređaj iz struje i kontaktirajte Servis centar.
- ⚠ Ukoliko za duže vreme koristite klima uređaj u ovim okolnostima možete izazvati požar ili električni udar.
- ⚠ Popravke može obaviti jedino nadležni Servis centar. Neispravna popravka može izložiti korisnika opasnostima i riziku od neželjenih situacija.
- ⚠ Isključite uređaj iz struje ukoliko ga nećete koristiti za duže vreme.
- ⚠ Kako bi uređaj radio na što bolji način otvori na klima uređaju bi trebalo da budu postavljeni na dole kada je klima u režimu rada za grejanje i na gore kada je u režimu rada za hlađenje.
- ⚠ Pobrinite se da klima uređaj isključite iz struje ako ga nećete koristiti za duže vreme i pre nego počnete sa čišćenjem i održavanjem.
- ⚠ Izbor najpodesnije temperature može sprečiti kvar na uređaju.
- ⚠ Koristite klima uređaj na način o kojem ste čitali u uputstvu. Ove instrukcije se ne mogu odnositi na sve moguće uslove rada i situacije. Kao i u slučaju bilo kog drugog aparata za kućnu upotrebu, zdrav razum i oprez su potrebni kad su u pitanju instalacije, rukovanje i održavanje.

MERE OPREZA

- **N**e savijajte, ne vucite i ne pritiskajte kabal za dotok struje pošto tako možete oštetiti kabal i izazvati električni udar ili požar. Jedino obučeni tehničar bi trebalo da zameni oštećeni kabal za dotok struje.
- **N**e koristite produžne kablove ili modulare struje.
- **N**e dodirujte klima uređaj kada ste bos i mokri.
- **N**e sprečavajte protok vazduha kod dela koji se instalira unutra ili ispuštanje kod dela koji se instalira spolja. Na ovaj način smanjujete operativnost klima uređaja i samim tim dovodite do mogućih kvarova i oštećenja.
- **N**i u kom slučaju ne menjajte karakteristike klima uređaja.
- **N**e instalirajte klima uređaj na mestima gde vazduh sadrži u sebi gas, ulje ili sumpor, ili blizu izvora toplote.
- **U**ređaj nije namenjen za korišćenje od strane osoba (uključujući decu) sa smanjenim fizičkim, senzornim ili mentalnim sposobnostima kao i nedostatkom znanja i iskustva, osim ako su nadgledali ili podučeni u vezi sa upotrebom uređaja od strane osobe koja je odgovorna za njihovu bezbednost.
- **N**e penjite se na klima uređaj i ne postavljajte predmete na vrh klima uređaja.
- **N**e ostavljajte prozore i vrata otvorene na duže vreme kada klima uređaj radi.
- **N**e usmeravajte protok vazduha na biljke ili životinje. Duža izloženost hladnom vazduhu može imati negativna dejstva na biljke i životinje.
- **N**e stavljajte klima uređaj u vodu, na vlažne površine ili sredine.
- **N**e penjite se i ne postavljajte predmete na spoljašnju jedinicu.
- **N**e povežite klima uređaj sa stranim telima. To može izazvati povredu.
- **T**rebalo bi paziti na decu da se ne bi igrala sa uređajem. Ako se napojni kabl uništi mora biti zamenjen od strane kvalifikovane osobe kako bi opasnost bila izbegnuta.

NAZIVI DELOVA

DEO UREĐAJA KOJI SE INSTALIRA UNUTRA

Br.	Opis
1	Prednji deo kućista
2	Filter za vazduh
3	Izborni filter (ukoliko je instaliran)
4	LED ekran
5	Signal za prijem komandi daljinskog upravljača
6	Poklopac blok terminala
7	Jonizovani generator (ukoliko je instaliran)
8	Defektori vazduha
9	Taster za opasnost
10	Opseg rada dela koji se instalira unutra
11	Otvori za smer protoka vazduha
12	Daljinski upravljač

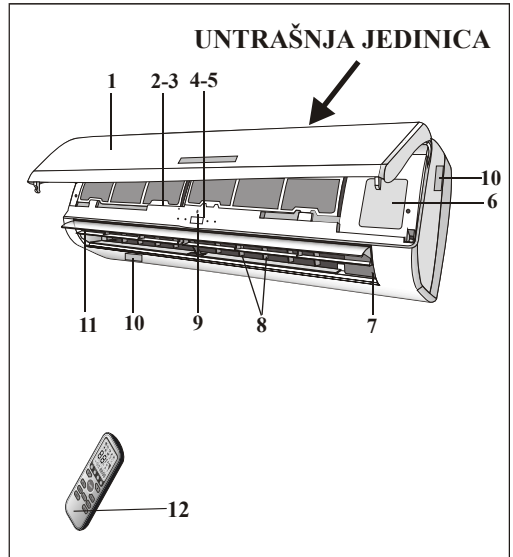

DEO UREĐAJA KOJI SE INSTALIRA SPOLJA

Br.	Opis
13	Mreža za oticanje vazduha
14	Opseg rada dela koji se instalira spolja
15	Poklopac električne kutije
16	Ventili za gas
17	Ventil za tečnost

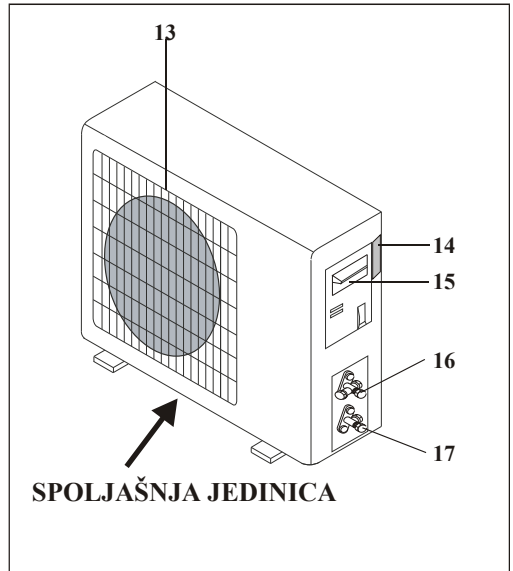

Pažnja: Gore navedene brojke služe kao jednostavan dijagram uređaja i mogu se razlikovati kod različitih modela koji se mogu kupiti.

EKRAN DELA UREĐAJA KOJI SE INSTALIRA UNUTRA

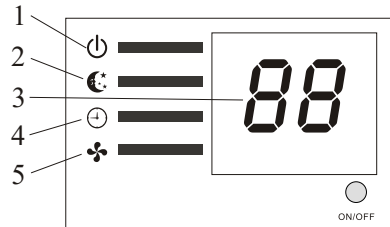
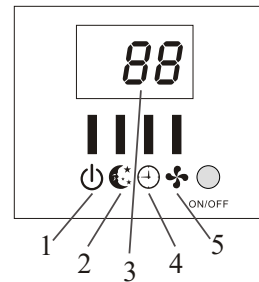
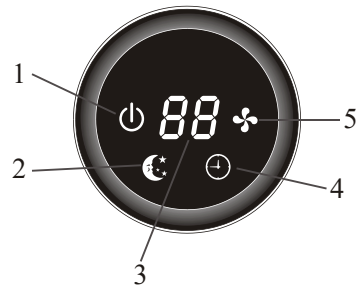
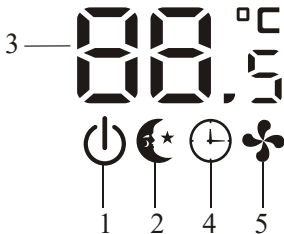
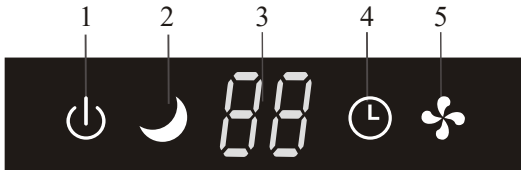
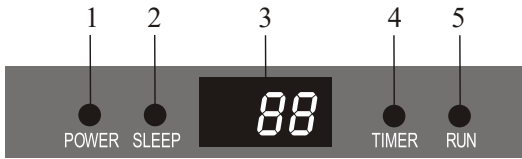

Br.	Led ekran		Funkcija
1	TASTER ZA UKLJUČIVANJE/ISKLJUČIVANJE		Pokazuje da je uređaj uključen u struju
2	Spavanje		Uključen je režim rada spavanje
3	Ekran koji pokazuje temperaturu (ukoliko se nalazi na uređaju) / Šifra greške		(1) Zasvetli tokom režaima rada tajmera kada je klima uređaj u radu (2)Prikazuje se šifra kvara kada se greška pojavi
4	TAJMER		Uključen je režim rada tajmera
5	TOK		Pokazuje da uređaj radi

Oblik i mesto prekidača i indikatora mogu se razlikovati od modela do modela klima uređaja, međutim njihova funkcija je ista.

FUNKCIJA ZA SAMORESTARTOVANJE

Ovaj uređaj je podešen da ima funkciju za samorestartovanje od strane proizvođača. Uz pomoć ove funkcije ovaj klima uređaj može da zapamti izabrana podešavanja nakon nestanka struje ili prilikom smanjenog napona struje.

Kako da deaktivirate funkciju za SAMORESTARTOVANJE:

1. Isključite klima uređaj ili ga isključite iz struje.
2. Pritisnite taster za opasnost dok isključujete klima uređaj iz struje ili dok palite ili gasite prekidač.
3. Nastavite da pritiskate taster za opasnost najmanje 10 sekundi sve dok uređaj ne emituje četiri kratka bip zvuka. Funkcija za SAMORESTARTOVANJE je deaktivirana.

- Da aktivirate funkciju za SAMORESTARTOVANJE sledite iste korake sve dok uređaj ne emituje tri kratka bip zvuka.

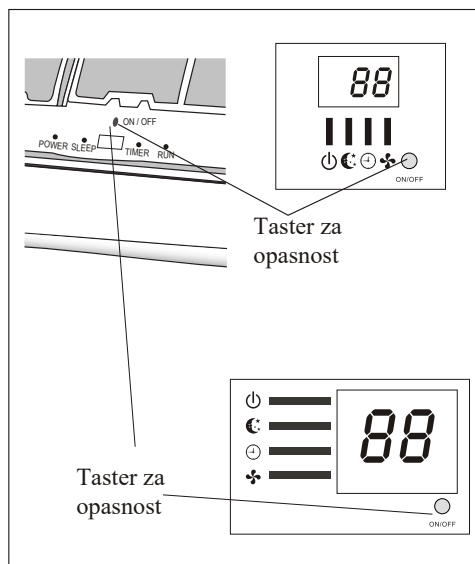

FUNKCIJA ZA OPASNOST

Ukoliko izgubite daljinski upravljač, sledite sledeće korake:

Podignite prednji deo kucišta uređaja kako bi ste došli do tastera za opasnost na klima uređaju.

1. Pritisnite taster jednom (čuje se jedan bip zvuk) i uređaj će raditi u iznuđenom režimu rada za hlađenje.
2. Pritisnite taster dva puta (čuje se dva puta bip zvuk) i uređaj će raditi u iznuđenom režimu rada za grejanje.
3. Da isključite uređaj pritisnite taster opet (čuje se jedan duži bip zvuk).
4. Nakon 30 minuta uređaj će se automatski prebaciti na režim rada OSEĆAJNO (FEEL).

*Režim rada OSEĆAJNO (FEEL) je opisan na strani 15.

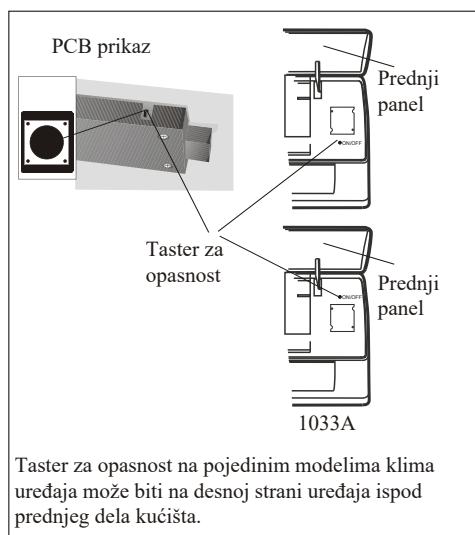

Taster za opasnost na pojedinim modelima klima uređaja može biti na desnoj strani uređaja ispod prednjeg dela kucišta.

⚠ Oblik i mesto tastera za opasnost može varirati od modela do modela, međutim njegova funkcija je ista.

Napomena: Spoljni statički pritisak toplnih pumpi je 0 Pa za sve modele.

DALJINSKI UPRAVLJAČ

Br.	Taster	Funkcija
1	▲ (TEMP GORE)	Povećava temperaturu ili vreme za jednu jedinicu.
2	▼ (TEMP DOLE)	Smanjuje temperaturu ii vreme za jednu jedinicu
3	UKLJUČENO/ ISKLUČENO	Taster za uključivanje ili isključivanje uređaja
4	VENTILATOR	Taster za biranje brzine ventilatora auto/spora/srednja/brza
5	TAJMER	Taster za biranje automatskog uključivanja ili isključivanja
6	REŽIM SPVANJA	Taster za aktiviranje funkcije SPAVANJE
7	ECO REŽIM	Pritiskom ovog tastera povećaćete podešenu temperaturu za 2°C Pritiskom ovog tastera tokom režima rada za grejanje smanjiće podešenu temperaturu za 2°C
8	REŽIM RADA	Biranje režima rada klima uređaja
9	SUPER ILI TURBO	Pritiskom na ovaj taster tokom režima rada za hlađenje postavíte minimalnu temperaturu za hlađenje od 16°C Pritiskom na ovaj taster tokom režima rada za grejanje postavíte maksimalnu temperaturu za grejanje od 31°C
10	SWING	Taster za aktivaciju ili deaktivaciju DEFLEKTORA za usmeravanje vazduha
11	EKRAN	Da uključíte/isključíte LED ekran (ukoliko je prisutan)
12	ZDRAV REŽIM RADA	Da uključíte/isključíte funkciju za ZDRAV REŽIM RADA. To je taster koji kontrolise jonizator ili plazma generator jedino za tipove uređaja koji ubacuju vazduh.

⚠ Izgled i pojedine funkcije daljinskog upravljača mogu se razlikovati ad modela do modela klima uređaja.

⚠ Oblik i mesto tastera i indikatora mogu se razlikovati ad modela do modela klima uređaja, međutim njihova funkcija je ista.

⚠ Uređaj potvrđuje uredan prijem odavanjem zvuka bip prilikom pritiska na taster

DALJINSKI UPRAVLJAČ

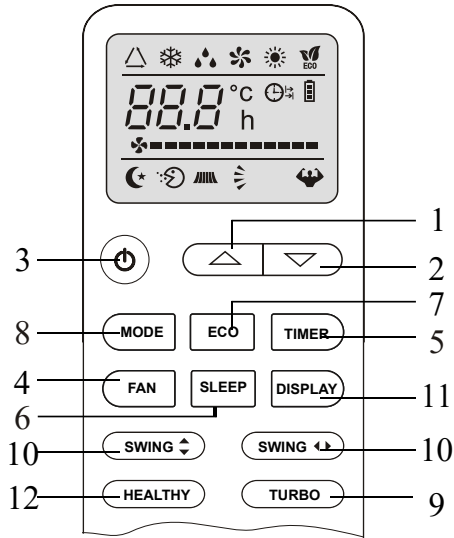



































⚠ Izgled i pojedine funkcije daljinskog upravljača mogu se razlikovati od modela do modela klima uređaja.

⚠ Oblik i mesto tastera i indikatora mogu se razlikovati od modela do modela klima uređaja, međutim njihova funkcija je ista.

DALJINSKI UPRAVLJAČ

EKRAN daljinskog upravljača Začenje simbola na LED ekranu

Br.	Simboli	Značenje
1	 ili 	Indikator za režim rada OSEĆAJNO
2		Indikator za režim rada HLAĐENJE
3	 ili 	Indikator za smanjenje nivoa VLAŽNOSTI
4		Indikator za FUNKCIJU RADA VENTILATORA
5		Indikator za režim rada GREJANJE
6	 ili 	Indikator za PRIMANJE SIGNALA
7	 ili OFF TIMER ili  ili  ili 	Indikator za TAJMER ISKLJUČEN
8	 ili ON TIMER ili  ili  ili 	Indikator za TAJMER UKLJUČEN
9	AUTO ili  ili  ili  ili  ili  ili  ili  ili  ili  ili  ili  ili  ili  ili  ili  ili  ili  ili  ili ili	

DALJINSKI UPRAVLJAČ

Kako da ubacite baterije

Uklonite poklopac sa dela na daljinskom upravljaču u kome stoje baterije blagim pomeranjem u pravcu koji pokazuje strelica.

Ubacite nove baterije vodeći računa da (+) i (-) postavite na pravo mesto.

Vratite poklopac da polako klizne u svoje mesto.

⚠ Koristite 2AAA baterije jačine 1.5V. Ne koristite baterije koje se mogu puniti. Uvek menjajte istrošene baterije novim baterijama istog tipa.

Baterije od daljinskog upravljača se moraju odložiti u skladu sa lokalnim pravima i regulativama.

⚠ Pogledajte sliku 1:

I. Kada ubacite baterije po prvi put u daljinski upravljač ili ukoliko ih menjate videćete DIP prekidač ispod poklopca na zadnjem delu.

Mesto DIP prekidača	Funkcija
°C	Ekran je podešen da pokaže temperature u Celzijusima
°F	Ekran je podešen da pokaže temperature u Farenhaitima
Hladno	Daljinski upravljač je podešen da radi u režimu Hlađenja
Toplo	Daljinski upravljač je podešen da radi u režimu Grejanja

II. PAŽNJA: Nakon podešavanja funkcije morate ukloniti baterije, ponoviti postupak dole opisan

⚠ Pogledajte sliku 2:

Kada stavljate baterije u daljinski upravljač po prvi put ili ukoliko ih menjate morale da programirate daljinski upravljač klima uređaja na režim rada za hlađenje ili na režim rada za pumpu za grejanje. Istog trenutka kada ubacite baterije simboli ❄ (HLADJENJE) i ☀ (GREJANJE) počinju da svetle na ekranu. Ukoliko pritisnete bilo koji taster dok je simbol ❄ (HLADJENJE) na ekranu daljinski upravljač će biti podešen na režim rada za hlađenje. Ukoliko pritisnete bilo koji taster dok je simbol ☀ (GREJANJE) na ekranu daljinski upravljač će biti podešen na režim rada za grejanje.

⚠ PAŽNJA: ukoliko podesite daljinski upravljač na režim rada za hlađenje nećete moći da aktivirate funkciju uređaja za grejanje uz pomoć pumpe za grejanje. Morale da izvadite baterije i da ponovite korake opisane dole.

⚠ 1. Usmerite daljinski upravljač ka klima uređaju

2. Proverite da nema predmeta koji bi smetali prijemu signala između daljinskog upravljača i prijemnika na klima uređaju.

3. Ne izlazite daljinski upravljač sunčevoj svetlosti

4. Držite daljinski upravljač na razdaljini bar od 1 metra od TV prijemnika ili nekih drugih električnih uređaja.

Preporuke kako da ostavljate i koristite daljinski upravljač (ukoliko je prisutan)

Daljinski upravljač može se čuvati na držaču koji se postavlja na zid

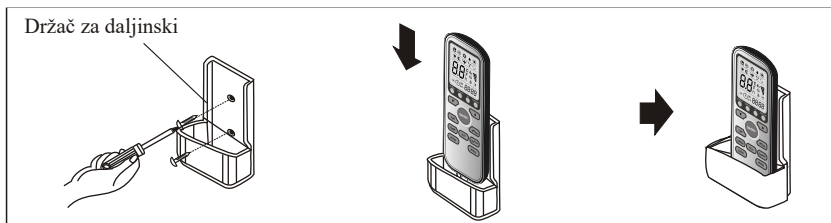
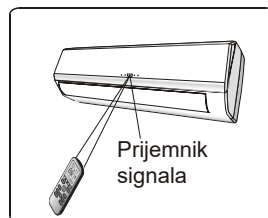
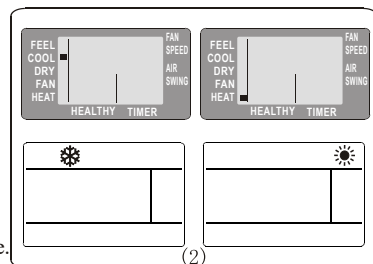
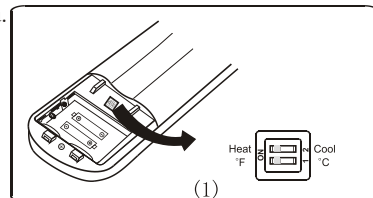
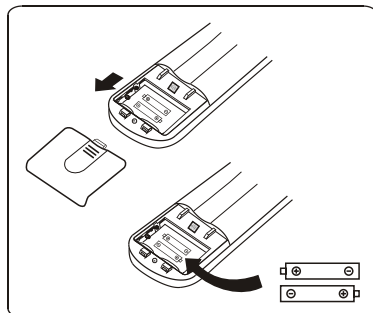

REŽIMI RADA

Ventilator usisava vazduh koji ulazi kroz prednju rešetku kućista I prolazi kroz filter.

Potom prolazi kroz namotaj za isparavanje vazduha gde se hladi I uklanja vlažnost vazduha ili se greje.

Smer ispusta vazduha regulišu poklopci otvora koji se mogu pokretati gore I dole ili se ručno mogu pomeriti levo ili desno vertikalnim deflektorima.

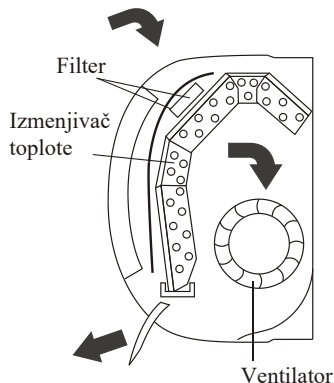

“SWING” Upravljanje smerom protoka vazduha



- Smer ispusta vazduha se podjednako raspoređuje u prostoriji.
- Moguće je podesiti smer ispusta vazduha da bi se podjednako raspoređivao po prostoriji.

Taster **SWING** ili **SWING** aktivira KŁAPNU/pomeranje poklopcia otvora I samim tim usmerava ispuat vazduha na gore I na dole naizmenično.

Da biste postigli ravnomerno raspoređivanje vazduha u prostoriji:

- U režimu rada hlađenja, podesite poklopac otvora u horizontalan položaj.
- U režimu rada grejanja, usmerite poklopac otvora na dole jer se topao vazduh uvek podize.

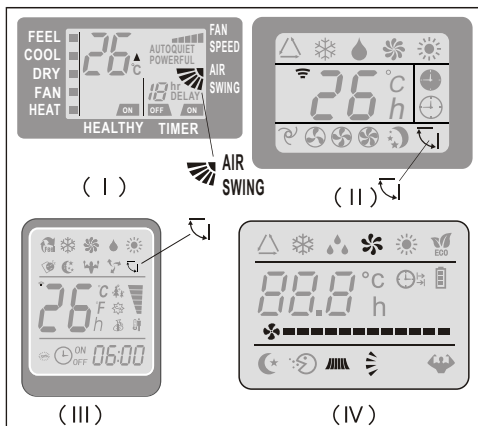

Deflektori se podešavaju ručno i oni se nalaze ispod poklopcia otvora. Oni omogućuju da usmerimo ispuat vazduha na levu ili na desnu stranu.

! *Ukoliko želite da podesite deflektore prvo isključite klima uređaj.*

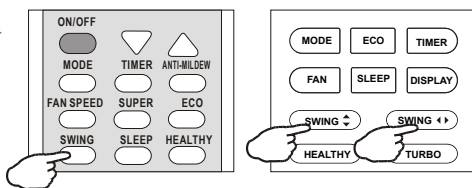

! Nemojte ručno podešavati poklopac otvora jer se tako može ozbiljno oštetiti nežan mehanizam koji pokreće poklopac.

! Nemojte stavljati ruke ili predmete u otvore uređaja. Ovaj uređaj u sebi sadrži ventilator koji radi velikom brzinom.

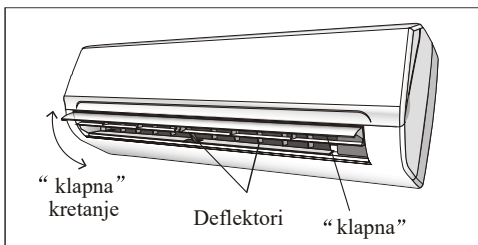

REŽIMI RADA

HLAĐENJE

COOL ■ Funkcija hlađenja omogućava hlađenje prostorije i u isto vreme smanjenje vlažnosti vazduha.

Da aktivirate funkciju hlađenja/COOL pritisnite taster MODE/režim rada dok se na ekranu ne pojavi simbol ❄️

Podlašavanje temperature u režimu rada hlađenja se postiže tasterima ▲ ili ▼ ukoliko želite da temperatura u prostoriji bude viša ili niža od sobne temperature.

Da režim rada hlađenja iskoristite u potpunosti na pravi način podesite temperaturu (1), brzinu (2) i smer ispusta vazduha (3) pomoću označenih tastera.

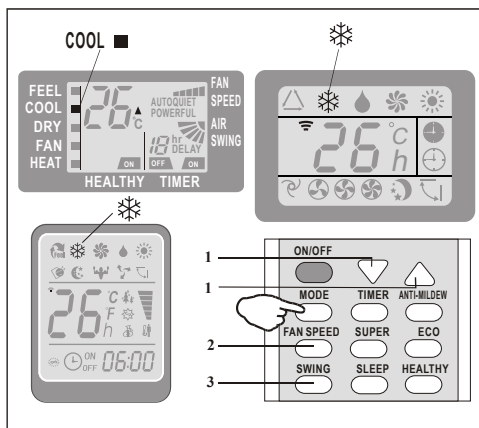

GREJANJE

HEAT ■ Funkcija grejanja omogućava proizvodnju toplog vazduha.

Da aktivirate funkciju grejanja (HEAT) pritisnite taster MODE/režim rada dok se na ekranu ne pojavi simbol ☀️

Tasterima ▲ ili ▼ se podešava temperatura u prostoriji. Da režim rada grejanja iskoristite u potpunosti na pravi način podesite temperaturu (1), brzinu (2) i smer ispusta vazduha (3) pomoću označenih tastera.

⚠️ Ovaj uređaj ima funkciju hot start koja omogućava opciju paljenja uređaja nakon nekoliko sekundi i tada uređaj odmah ispušta topao vazduh.

⚠️ U režimu rada grejanja, uređaj automatski aktivira proces odmrzavanja, koji je neophodan za otklanjanje naslaga leda iz kondenzatora. Ova operacija odmrzavanja obično traje od 2 do 10 minuta. Tokom tog procesa ventilator prestaje da radi. Kada se taj proces odmrzavanja završi, uređaj automatski prelazi na režim rada grejanja.

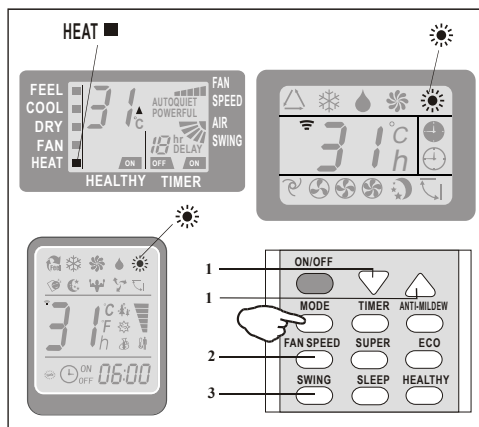

REŽIMI RADA

TAJMER AUTOMATSKOG UKLJUČIVANJA UREĐAJA



Uređaj treba da bude isključen prilikom podešavanja vremena automatskog uključivanja klima uređaja.

Pritisnite taster **TIMER**, podesite temperaturu tasterima ▲ i ▼. Još jednom pritisnite taster **TIMER** i podesite vreme tasterima ▲ i ▼. Pritiskajte tastere sve dok se na ekranu ne prikaže željeni vremenski period od programiranja do trenutka kada će uređaj automatski početi da radi.

VAŽNO !

Pre nego što počnete podešavanje za automatsko paljenje uređaja, podesite željeni režim rada putem tastera **MODE**, podesite brzinu ventilatora putem tastera **FAN** i isključite klima uređaj putem tastera **ON/OFF**.

Obaveštenje:

Da poništite odabranu funkciju pritisnite taster **TIMER** ponovo.

Obaveštenje:

U slučaju nestanka električne energije potrebno je ponovo odabrati opciju tajmer automatskog uključivanja uređaja .

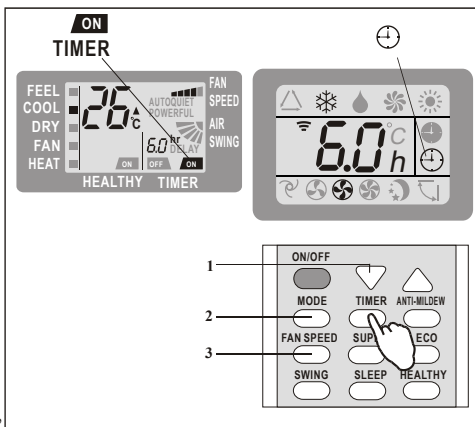

Ekran

TAJMER AUTOMATSKOG ISKLJUČIVANJA UREĐAJA



Podešavanje vremena automatskog isključivanja uređaja se vrši dok je klima uređaj u režimu rada.

Pritisnite taster **TIMER**, podesite vreme automatskog isključivanja putem tastera ▲ i ▼. Pritiskajte tastere sve dok se na ekranu ne prikaže željeni vremenski period od programiranja do trenutka kada će se uređaj automatski isključiti.

Obaveštenje:

Da poništite odabranu funkciju pritisnite taster **TIMER** ponovo.

Obaveštenje:

U slučaju nestanka električne energije potrebno je ponovo odabrati opciju tajmer automatskog isključivanja uređaja.

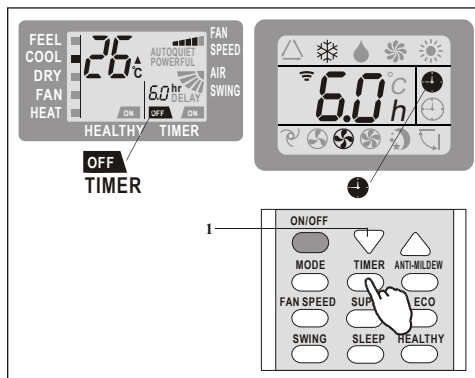

Ekran

⚠ OBAVEŠTENJE: Dok traje odabrano vreme, pomoću funkcije **TIMER** na daljinskom upravljaču (funkcija časovnika), vreme se može podesiti na period od pola sata.

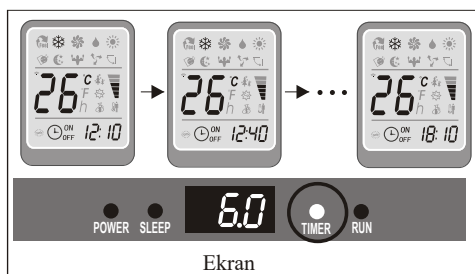

Ekran

REŽIMI RADA

REŽIM RADA VENTILATOR

FAN ■



Opcija koja omogućava da uređaj radi kao ventilator.

Da odaberete režim rada ventilator-FAN pritisnite taster MODE dok se simbol  (FAN •) ne prikaže na ekranu.

Pritiskom tastera FAN dok je uređaj u režimu rada ventilator, brzina se menja na sledeći način: SPORO, SREDNJE, BRZO, AUTOMATSKI.

Daljinski upravljač memorise brzinu koja je odabrana u prethodnom režimu rada.

U osecajnom režimu rada uređaj automatski odabira brzinu ispusta vazduha i režim rada (hlađenje ili grejanje).

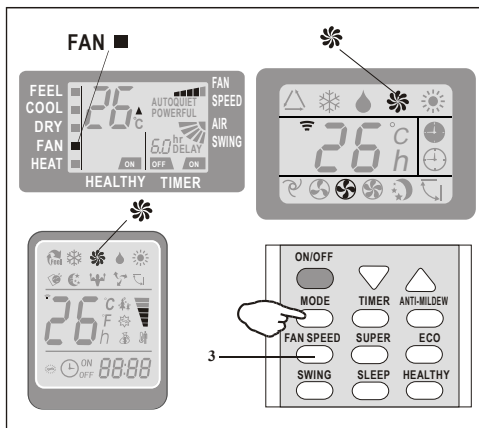

SUV REŽIM RADA

DRY ■



Opcija koja omogućava smanjenje vlažnosti vazduha u prostoriji zarad prijatnijeg osećaja.

Da odaberete suv režim rada pritisnite taster MODE dok se simbol  (DRY) ne prikaže na ekranu.

Funkcija naizmeničnih krugova hlađenja i ventilator se automatski uključuju.

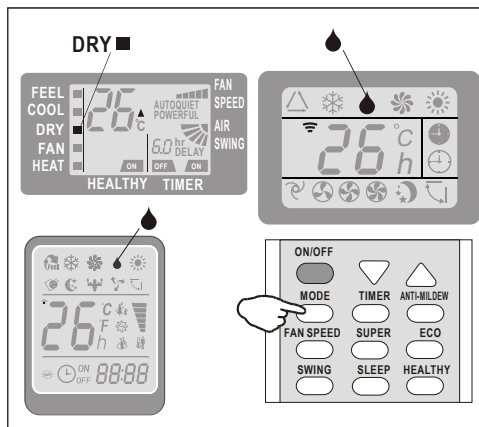

REŽIMI RADA

REŽIM RADA OSEĆAJNO



Automatski režim rada.

Da odaberete režim rada osećajno(automatski) pritisnite taster MODE na daljinskom upravljaču dok se na ekranu ne prikaže \triangle (FEEL■)

U režimu rada osećajno brzina rada ventilatora i temperatura se automatski podešavaju prema sobnoj temperaturi (koju određuje sonda koja se nalazi unutar klima uređaja) kako bi se obezbedio prijatan osećaj u prostoriji.

Sobna temp.	Režim rada	Auto temp.
< 20°C	GREJANJE (ZA TIP UREĐAJA SA TOPLOTNOM PUMPOM) VENTILATOR (ZA TIP UREĐAJA SA KOJI SAMO HLADE)	23°C
20°C~26°C	SUV	18°C
> 26°C	HLAĐENJE	23°C

Da prilagodite rad uređaja, podesite temperaturu (samo $\pm 2^{\circ}\text{C}$), brzinu i smer ispusta vazduha putem naznačenih tastera.

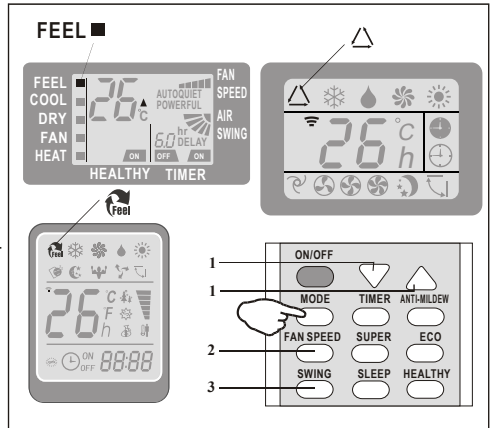

Režim rada spavanja

AUTO QUIET



Da aktivirate režim rada spavanja pritisnite taster SLEEP na daljinskom upravljaču dok se na ekranu ne prikaže simbol ☾ (AUTOQUIET).

Funkcija Spavanja automatski podešava temperaturu da prostoriju učini prijatnijom za spavanje. U režimu rada hlađenja i suvom režimu rada, podešena temperatura će se automatski povećavati za 1°C svakih 60 minuta dok ne dostigne ukupan porast temperature od 2°C za prva dva sata rada uređaja.

U režimu rada grejanja podesena temperatura se postepeno smanjuje za 2°C tokom prva dva sata rada uređaja.

Klima uređaj se automatski isključuje nakon 10 sati rada u režimu rada spavanja.

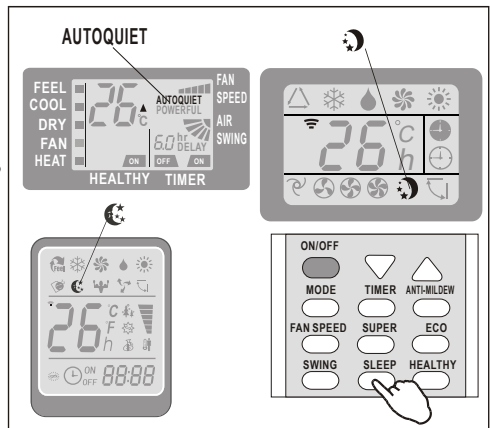

Indoor display

Ukoliko dođe do kvara zaštitnog uređaja klima uređaj će automatski biti isključen u sledećim slučajevima.

Modeli za T1 klimatske uslove:

Br.	Režim	Ambijentalna temperatura
1	Grejanje	Spoljašnja temperatura vazduha je viša od 24°C
		Spoljašnja temperatura vazduha je niža od -7°C
		Sobna temperatura je viša od 27°C
2	Hlađenje	Spoljašnja temperatura vazduha je viša od 43°C
		Sobna temperatura je niža od 21°C
3	Suv	Sobna temperatura je niža od 18°C

Modeli za tropske (T3) klimatske uslove:

Br.	Režim	Ambijentalna temperatura
1	Grejanje	Spoljašnja temperatura vazduha je viša od 24°C
		Spoljašnja temperatura vazduha je niža od -7°C
		Sobna temperatura je viša od 27°C
2	Hlađenje	Spoljašnja temperatura vazduha je viša od 52°C
		Sobna temperatura je niža od 21°C
3	Suv	Sobna temperatura je niža od 18°C

 Posle isključivanja i ponovnog uključivanja klima uređaja ili posle promene režima rada tokom rada klima uređaja, sistem se ne restartuje odmah. Sistem se restartuje posle 3 minuta (zbog zaštitne funkcije kompresora).

 Kapacitet i efikasnost su u skladu sa testom sprvedenim pod punim opterećenjem.

ODRŽAVANJE

Da bi klima uređaj radio najbolje sto može, neophodno ga je redovno održavati.

Pre nego što izvršite bilo kakavu operaciju održavanja isključite napajanje uređaja električnom energijom tako što će te pritisnuti OFF na instalacionom prekidaču.

UNUTRAŠNJA JEDINICA

FILTER PROTIV PRAŠINE

1. Otvorite prednji deo kućišta prateći smer strelice.
2. Jednom rukom podignite prednji deo kućišta a drugom rukom izvadite filter za vazduh.
3. Očistite filter sa vodom, ako je filter prekriven uljem možete ga očistiti toplom vodom (čija temperatura nije viša od 45°C) Ostavite filter da se osuši na hladnom i suvom mestu.
4. Jednom rukom podignite prednji deo kućišta a drugom rukom vratite filter za vazduh.
5. Zatvorite prednji deo kućišta.

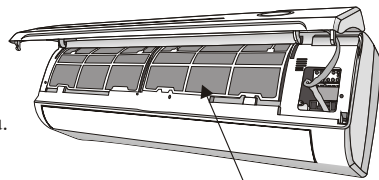
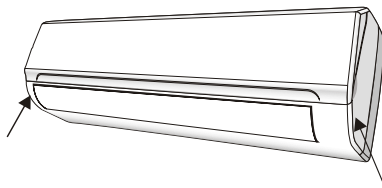

antidust filter

Elektrostaticki i filteri za miriše (ukoliko su instalirani u klima uređaj) se ne mogu čistiti već se moraju zameniti novim filterima svakih 6 meseci.

ČIŠĆENJE IZMENJIVAČA TOPLOTE

1. Otvorite prednju stranu kućišta i skinite je sa šarki da bi imali lakši pristup prilikom čišćenja.
2. Očistite sobni uređaj koristeći krpu, vodu (ne topliju od 40°C) i neutralni deterđent. Nemojte koristiti jake rastvore ili deterđente.
3. Ukoliko je kalem spoljašnjeg uređaja zapušten, uklonite ostatke i prašinu slabim izduvavanjem vazduha i operite vodom.

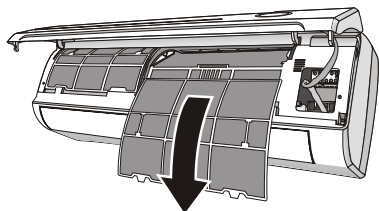

ODRŽAVANJE UREĐAJA NA KRAJU GODIŠNJEG DOBA

1. Isključite prekidač na za napajanje električnom energijom na uređaju ili isključite utikač iz utičnice.
2. Očistite i zamenite filtere.
3. Tokom sunčanog dana uključite klima uređaj i podesite ga da radi u režimu rada ventilator par sati kako bi se unutrašnjost uređaja potpuno osušila.

ZAMENA BATERIJA

KADA: Sobni uređaj ne daje zvučni signal za potvrdu.
LCD ekran je neaktivan.

KAKO: Skinite zadnji deo kućišta.
Zamenite baterije poštujući simbole + i -

PAŽNJA: Koristite isključivo nove baterije. Izvadite baterije iz daljinskog upravljača kada klima uređaj nije u režimu rada.

UPOZORENJE!

Pravilno odložite baterije.

OTKLANJANJE PROBLEMA U RADU

NEISPRAVNOST U RADU	MOGUĆI UZROCI	
UREĐAJ NE RADI	Utikač je izvađen iz utičnice, prekidač za napajanje električnom energijom je isključen, napajanje električnom energijom je prekinuto, osigurač je iskočio Motor ventilatora sobnog/spoljšajnog uređaja je oštećen Kompresor ne radi ispravno Neispravan zaštitni uređaj ili osigurač Olabavljeno povezivanje Zaštitni uređaj je zaustavio rad klima uređaja Napon električne energije je viši ili niži od obima dozvoljenog napona Aktivirana je funkcija automatskog uključivanja uređaja Elektronska kontrolna tabla je oštećena	
Čudan miris	Filter za vazduh je prljav	
Zvuk tekuće vode	Tečnost se vraća u rashladni ciklus	
Sitna izmaglica izlazi iz otvora za ispušt vazduha	To se događa kada je vazduh u prostoriji veoma hladan, na primer u režimima rada hlađenja, suvo ili smanjenja vlažnosti vazduha u prostoriji	
Pucketanje ili škripa	Ti zvuci nastaju usled širenja i skupljanja prednjeg dela kućišta usled razlika u temperaturi. Ova pojava ne predstavlja problem u radu.	
Nedovoljan ispušt vazduha, bilo toplog ili hladnog	Nepravilno podešena temperatura Zakrčen/postoji prepreka na mestu uzimanja ili ispušta vazduha Filter za vazduh ili kalem je prljav Brzina ventilatora je podešena na minimum U prostoriji postoje drugi izvori toplote Motor ventilatora je oštećen	
Uređaj ne reaguje na zadate komande	Daljinski upravljač nije dovoljno blizu sobnog uređaja Baterije u daljinskom upravljaču su slabe ili su potrošene Postoje prepreke između daljinskog upravljača i prijema signala na sobnom uređaju	
Ekran je isključen	Uključite funkciju LIGHT Nema napajanja električnom energijom	
U sledećim slučajevima odmah isključite klima uređaj i prekinite napajanje električnom energijom:	Uređaj ispušta čudne zvuke prilikom rada Elektronska kontrolna tabla je neispravna Osigurači ili prekidači su neispravni Unutar klima uređaja postoji prepreka koja ometa rad Kablovi ili utikači su pregrejani Uređaj ispušta jake mirise	
SIMBOLI GREŠKE PRIKAZANI NA EKRANU		
U slučaju greške, na ekranu sobnog uređaja su prikazani sledeći simboli:		
	Indikaciono svetlo za rad/RUN	Opis greške
<i>E1</i>	Zasvetli jednom	Neispravnost senzora za unutrašnju temperaturu
<i>E2</i>	Zasvetli dva puta	Neispravnost senzora za unutrašnju temperaturu kalema
<i>E6</i>	Zasvetli šest puta	Neispravnost motora unutrašnjeg ventilatora

Ovaj dokument je originalno proizveden i objavljen od strane proizvođača, brenda Venting, i preuzet je sa njihove zvanične stranice. S obzirom na ovu činjenicu, Tehnoteka ističe da ne preuzima odgovornost za tačnost, celovitost ili pouzdanost informacija, podataka, mišljenja, saveta ili izjava sadržanih u ovom dokumentu.

Napominjemo da Tehnoteka nema ovlašćenje da izvrši bilo kakve izmene ili dopune na ovom dokumentu, stoga nismo odgovorni za eventualne greške, propuste ili netačnosti koje se mogu naći unutar njega. Tehnoteka ne odgovara za štetu nanесenu korisnicima pri upotrebi netačnih podataka. Ukoliko imate dodatna pitanja o proizvodu, ljubazno vas molimo da kontaktirate direktno proizvođača kako biste dobili sve detaljne informacije.

Za najnovije informacije o ceni, dostupnim akcijama i tehničkim karakteristikama proizvoda koji se pominje u ovom dokumentu, molimo posetite našu stranicu klikom na sledeći link:

<https://tehnoteka.rs/p/venting-klima-vac-24chsaxa21-akcija-cena/>