

Uputstvo za upotrebu

TESLA indukcioni rešo IC300B

TESLA



Tehnoteka je online destinacija za upoređivanje cena i karakteristika bele tehnike, potrošačke elektronike i IT uređaja kod trgovinskih lanaca i internet prodavnica u Srbiji. Naša stranica vam omogućava da istražite najnovije informacije, detaljne karakteristike i konkurentne cene proizvoda.

Posetite nas i uživajte u ekskluzivnom iskustvu pametne kupovine klikom na link:

<https://tehnoteka.rs/p/tesla-indukcioni-reso-ic300b-akcija-cena/>

TESLA



IC300B

User Manual

ENG ALB BIH/CG BG GR MK RO SLO SRB

INDUCTION COOKER

Household Use only.
Read this instruction manual carefully before using.

SAFETY AND WARRANTY:

1. Do not place the unit near fire or gas or any hot environment in order to avoid damages or malfunction.
2. To reduce the risk and damage, the plug should be fit into an individual outlet and the rated electrical current should be not less than 16A.
3. Place the unit on a level and dry surface. Ensure there is a minimum free area of at least 10cm surrounding the unit on all sides.
4. Do not immerse the appliance or electric cord in water or any other liquid.
5. Do not allow any liquid to enter the unit's cabinet. This will damage the inner electrical parts.
6. Ensure the power code is removed from the power socket before cleaning.
7. Do not cover the air vent with anything during cooking.
8. Before Heating any tinned food please uncap its cover.
9. Do not place any metallic accessories like spoon,ladles etc on the cooktop while cooking in order to avoid heating.It is advisable to keep even non-metallic objects at least 10cm away from the unit while it is in use.
10. Do not cook with an empty pot.It may cause malfunction or pose danger.
11. If power cord gets damaged,please ensure you replace it only with a manufacturer recommended cord.
12. If the unit is not working for some reason even after basic trouble-shooting by you,please immediately contact with our service points.Do not attempt to open the unit by yourself as it may be dangerous.
13. Always clean the unit to avoid dirt going into the fan. This will affect its normal functioning.
14. Do not touch the plate while the unit is working,it may cause burns.
15. Users with cardiac pacemakers are advised to consult their doctors before using this product.
16. Do not place the unit on or near a gas stove.
17. Do not place any inflammable item like paper,cloth or other such articles under the unit.It may cause a fire hazard.
18. Do not place the unit on a cloth or carpet etc.This may block the air vent and be of danger to the unit and the user.
19. Avoid hitting the plate of the unit as it may crack or break the unit.In case you spot any cracks on the cooktop surface,turn off the unit and remove the cord from the electric outlet immediately and contact the service centers.
20. Do not touch the control panel with any sharp objects.

INDUCTION TECHNOLOGY

When the power connection is ON, the electric current will produce a magnetic field in the induction coil,which is embedded in the machine. As soon as the magnetic force lines in the magnetic field touch the alloy steel pot/boiler, it will produce a heating effect,which then heats the good in the saucepan or pot.

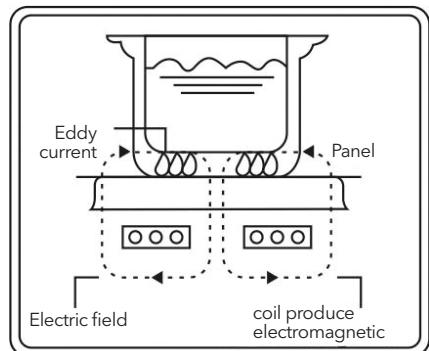

TECHNICAL SPECIFICATIONS

Model	IC300B
Power	1500W
Electrical	220-240V~, 50-60Hz
Temperature Range	80°C-240°C
Unit Size	280*350*47mm
N.W	2.0 kg

PARTS IDENTIFICATION:

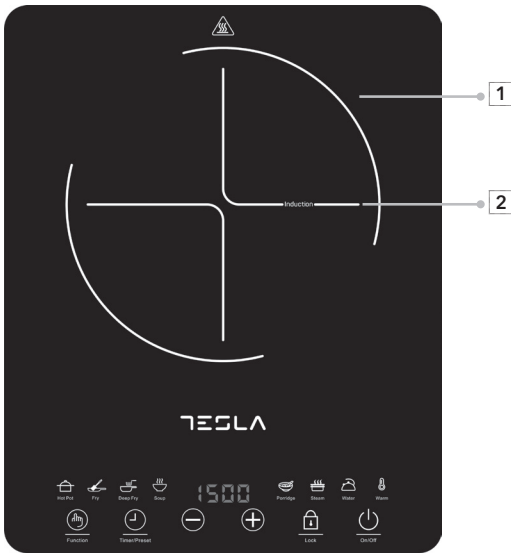

1. Black Crystal Plate
2. Heating Area
3. On/Off Button
4. Lock Button
5. Increase Button
6. LED Display Screen
7. Decrease Button
8. Timer/Preset Button
9. Function Button

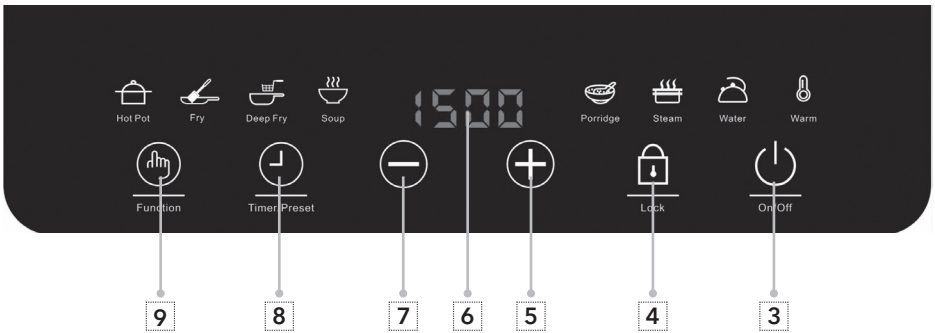

PRODUCT OPERATING INSTRUCTIONS:

Basic Operation

- Place induction compatible cooking utensils in the center of the cooktop plate.
- Insert the plug into AC 220-240V,50-60Hz Socket,the LED screen display“----”
- Press ON/OFF button to power the unit on,The LED screen display “ON”,then press “Function” key,The default Hot Pot 1300W will auto select,different Level,setting and adjustments
- To power off the unit,press the ON/OFF button again.
- Remove the plug from the socket if the unit is not going to be used for a long time.

Cooking Mode:

Hot Pot

- Press the Function key,the Hot Pot indicator will light up and display will show the default Power of 1300W.
- The Power can be adjusted by the [+] and [-] buttons through the range of 200W,500W, 800W,1000W,1200W,1300W,1400W and 1500W.
- Once cooking is finished, press the [ON/OFF] button to turn off the unit.
- The unit will turn off automatically after 2 hours if no other function button is pressed.
- Timer can be set for 4 hours in this mode.

Fry

- Press the Function key, the Fry indicator will light up and display will show the default temperature of 240°C.
- The Temperature can be adjusted by the [+] and [-] buttons through the range of 80°C,100°C,130°C, 160°C,180°C, 200°C, 220°C and 240°C
- Once cooking is finished, press the [ON/OFF] button to turn off the unit.
- The unit will turn off automatically after 2 hours if no other function button is pressed.
- Timer can be set for 4 hours in this mode.

Deep Fry

- Press the Function key,the Deep Fry indicator will light up and display will show the default temperature of 220°C.
- The Temperature can be adjusted by the [+] and [-] buttons through the range of 80°C,100°C,130°C, 160°C,180°C, 200°C, 220°C and 240°C
- Once cooking is finished, press the [ON/OFF] button to turn off the unit.
- The unit will turn off automatically after 2 hours if no other function button is pressed.
- Timer can be set for 4 hours in this mode.

Soup

- Press the [Function key], the Soup indicator will light up and display will show the default power of 1400W, After 15 minutes of heating, the power will reduce to 800W automatically.
- The power can't be adjusted.
- Once cooking is finished, press the [ON/OFF] button to turn off the unit.
- The unit will turn off automatically after 2 hours if no other function button is pressed.
- Preset time can be set for 24:00 hours in advance.

Porridge

- Press the [Function] key, the Porridge indicator will light up and display will show the default power of 1300W, After 15 minutes of heating, the power will reduce to 800W automatically.
- The power can't be adjusted.
- Once cooking is finished, press the [ON/OFF] button to turn off the unit.
- The unit will turn off automatically after 1 hours if no other function button is pressed.
- Preset time can be set for 24:00 hours in advance.

Steam

- Press the Function key, the Steam indicator will light up and display will show the default power of 1400W, After 15 minutes of heating, the power will reduce to 800W automatically.
- The power can't be adjusted.
- Once cooking is finished, press the [ON/OFF] button to turn off the unit.
- The unit will turn off automatically after 1 hours if no other function button is pressed.
- Preset time can be set for 24:00 hours in advance.

Water

- Press the Function key, the Water will light up and display will show the default power of 1500W
- The power can't be adjusted.
- Once cooking is finished, press the [ON/OFF] button to turn off the unit.
- The unit will turn off automatically after 20 minutes if no other function button is pressed.
- Preset time can be set for 24:00 hours in advance.

Warm

- Press the Function key, the Warm will light up and display will show the default temperature of 80°C
- The temperature can't be adjusted.
- Once cooking is finished, press the [ON/OFF] button to turn off the unit.
- The unit will turn off automatically after 30 minutes if no other function button is pressed.

Timer

- This function is only applicable to [Hot Pot], [Fry] and [Deep Fry] cooking modes.

- First select the desired cooking mode then press the [Timer/Preset] button. The LED display will flash [0:00].
- Press the [+] or [-] buttons to set the timer from [0:01] minute to [4:00] hours. Press and hold the [+] or [-] buttons for quick adjustment of time.
- Once the preferred time is set, do not press any buttons. The LED display will flash for times and the timer is now activated and will start to count down.
- Once the set timing is up, the unit will turn off automatically.
- Pressing [Function] button, [Timer/Preset] button or [ON/OFF] will exit the timer mode.

Pre-set

- This function is only applicable to [Soup], [Porridge], [Steam], [Water] and [Warm] cooking modes.
- First select the desired cooking mode then press the [Timer/Preset] button. The LED display will flash [0:00].

- Press the [+] or [-] buttons to set the pre-set timing from [0:01] minute to [24:00] hours. Press and hold the [+] or [-] buttons for quick adjustment of time.
- Once the preferred time is set, do not press any buttons. The LED display will flash for times and the timer is now activated and will start to count down.
- Once the pre-set timing is up, the selected cooking mode will be activated and the unit will start to heat up.
- Pressing [Function] button, [Timer/Preset] button or [ON/OFF] will exit the pre-set mode.

Lock

- Press and hold the [LOCK] button for 3 seconds to lock the unit. The display will show [LOCK].
- All buttons are deactivated during the lock mode.
- To exit the Lock mode, press and hold the [LOCK] button for 3 seconds.

SELECTION OF COOKWARE

1. Material required: Please use only induction compatible cookware made of steel, cast iron, enameled iron, stainless steel, flat-bottom pans/pots with diameter from 12 to 24cm.
2. Pans/Pots/Utensils should have a flat surface. Do not try to use any other kind of utensils or vessels (especially pressure sensor vessels).



3. While buying your cookware, look for an "Induction Compatible" sign or wording to ensure it will work with this cooktop.

MAINTENANCE AND DAILY CARE

1. Keep the unit clean at all times. Avoid dirt getting into the fan or other inner parts of the Unit.
2. Before starting to clean the Unit, ensure the Unit is powered off and remove the power plug from socket. Do not clean the Unit until the surface cools down.
3. Remove grease, dirt, stains etc by cleaning the Unit with a clean soft cloth and mild detergent.
4. The fan in the air vent of the Unit is bound to get dirt stuck on it. Please remove it regularly with a soft brush or cotton stick.
5. Do not immerse the Unit or power cord directly into water or any other liquid to clean it. It will damage the Unit. To protect the Unit from any kind of power surge, ensure the plug is fit properly into the socket.
6. Do not pull out the power cord directly during operation. To extend the appliance's life, press the "On/Off" button first, then unplug the power cord from the socket.
7. The fan will run to cool the heating plate even after the Unit is powered off. It is better to remove the plug after the fan stops working.
8. When not using the Unit for a long time, remove the plug from the socket.
9. Some models will have structural design to prevent cockroaches from entering inside the Unit. If needed, you can use mothball or equivalent cockroach repellent to protect the Unit.

TROUBLESHOOTING AND TREATMENT

During operations, If there is any error, please check the following table for common trouble-shooting options before calling for service. Below are common errors and the checks to perform.

ERROR SCENARIO	CHECK POINTS	REMEDY
Error codes occur E0	Without Cookware or Incompatible cookware used	Please check whether the cookware is induction compatible or not
Error codes occur E1	Low-Voltage	Please ensure Voltage >88V, 220-240V~ is perfect
Error codes occur E2	High-Voltage	Please ensure Voltage <280V, 220-240V~ is perfect
Error codes occur E3	Top plate Sensor Overheat or Short Circuit	Start again after the temperature cool down. If not, please return the cooker to the service center for checking and repairing.
Error codes occur E4	Top Plate Sensor Open Circuit or without connect	Please contact service center for checking and repairs
Error codes occur E5	IGBT Sensor Overheat or Short Circuit or Fan without connect	Please contact service center for checking and repairs
Error codes occur E6	IGBT Sensor Open Circuit	Please contact service center for checking and repairs

Ju lutemi lexoni me kujdes udhëzimet përpara përdorimit. Kujdesuni mirë për këtë manual për përdorim të mëvonshëm.

SIGURIA DHE GARANCIA:

- Mos e vendosni pajisjen pranë zjarrit ose gazit ose mjedisit të nxehtë për të shmangur dëmtimet ose keqfunksionim.
- Për të zvogëluar rrezikun dhe dëmtimin, spina duhet të futet në një prizë individuale dhe në prizën e vlerësuarrryma elektrike nuk duhet të jetë më e vogël se 16A.
- Vendoseni pajisjen në një sipërfaqe të sheshtë dhe të thatë. Sigurohuni që të ketë një sipërfaqe minimale të lirë prej të paktën 10 cm rreth njësisë nga të gjitha anët.
- Mos e zhytni pajisjen ose kordonin e rrymës në ujë ose në ndonjë lëng tjetër.
- Mos lejoni që lëngu të hyjë në njësi në kabinet. Kjo do të dëmtojë pjesët e brendshme elektrike.
- Sigurohuni që kordoni i rrymës të jetë hequr nga priza përpara pastrimit.
- Mos e mbuloni kanalën e ajrit me asgjë gjatë gatimit.
- Para se të ngrohni ushqimin e konservuar, ju lutemi hiqni kapakun.
- Mos vendosni aksesore metalikë si lugë, lugë çaji etj. në pianurë gjatë gatimit për të shmangur ngrohjen. Rekomandohet që edhe objektet jo metalike të mbahen të paktën 10 cm larg pajisjes gjatë kohës që është në përdorim.
- Mos gatvani me tenxhere bosh. Mund të shkaktojë një mosfunksionim ose të përbëjë rrezik.
- Nëse kordoni i rrymës është i dëmtuar, ju lutemi sigurohuni që ta zëvendësoni kordonin vetëm me prodhuesin rekomandohet.
- Nëse pajisja nuk funksionon për ndonjë arsye edhe pas zgjidhjes bazë të problemeve, ju lutemi kontaktoni menjëherë qendrat tona të shërbimit. Mos u mundoni ta hapni vetë pajisjen sepse mund të jetë e rrezikshme.
- Pastroni gjithmonë pajisjen për të shmangur papastërtinë që hyn në ventilator. Kjo do të ndikojë në funksionimin normal të tij.
- Mos e prekni pllakën ndërsa pajisja është duke punuar, mund të shkaktojë djegie.
- Përdoruesit me stimulues kardiak këshillohen të konsultohen me mjekët e tyre përpara përdorimit të këtij produkti.
- Mos e vendosni pajisjen mbi ose pranë një sobë me gaz.
- Mos vendosni objekte të ndezshme si letër, leckë ose objekte të tjera të tilla nën njësi. Mundetshkaktojnë rrezik zjarri.
- Mos e vendosni pajisjen mbi një leckë ose tapet, etj. Kjo mund të blloktojë hapjen e ajrit dhe të jetë e rrezikshme për pajisjen dhe përdoruesin.
- Shmangni goditjen e pllakës së njësisë pasi ajo mund të plasaritet ose thyhet. Në rast se vëreni ndonjëçarje në sipërfaqen e pllakës së gatimit, fikni pajisjen dhe hiqni menjëherë kabllo nga priza dhe kontaktoni qendrat e shërbimit.
- Mos e prekni panelin e kontrollit me objekte të mprehta.

TEKNOLOGJIA

Kur spina është e ndezur, rryma elektrike do të prodhojë një fushë magnetike në pllakën e induksionit, e cila është e integruar në makinë. Sapo linjat e forcës magnetike në fushën magnetike të prekin tenxheren/bojlerin e çelikut, ajo do të prodhojë një efekt ngrohës, i cili më pas ngroh përmbajtjen në tenxhere ose tenxhere.

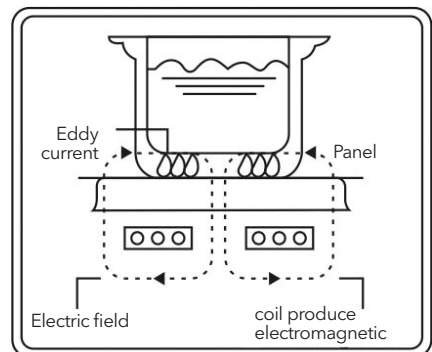

SPECIFIKIMET TEKNIKE

Model	IC300B
Fuqja	1500W
Energjia elektrike	220-240V~, 50-60Hz
Shkallë temperature	80°C-240°C
Madhësia e njësishë	280*350*47mm
VP	2.0 kg

PËRSHKRIMI I PJESËVE:

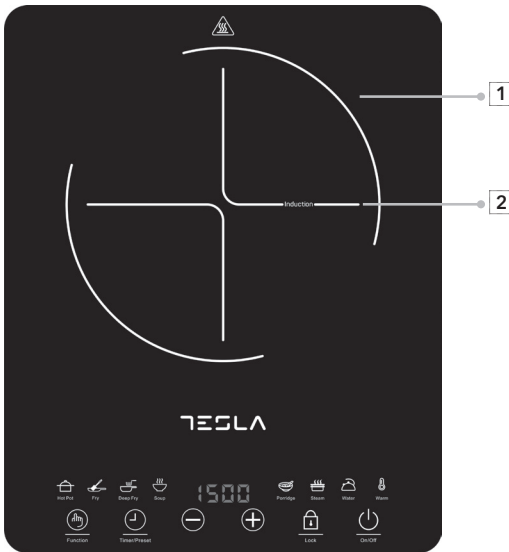

1. Pllakë e zezë kristali
2. Sipërfaqja ngrohëse
3. Butoni i energjisë
4. Butoni i kycjes
5. Butoni i zmadhimit
6. Ekran LED
7. Butoni i uljes
8. Butoni i kohëmatësit/Butoni i cilësimeve
9. Tasti i funksionit

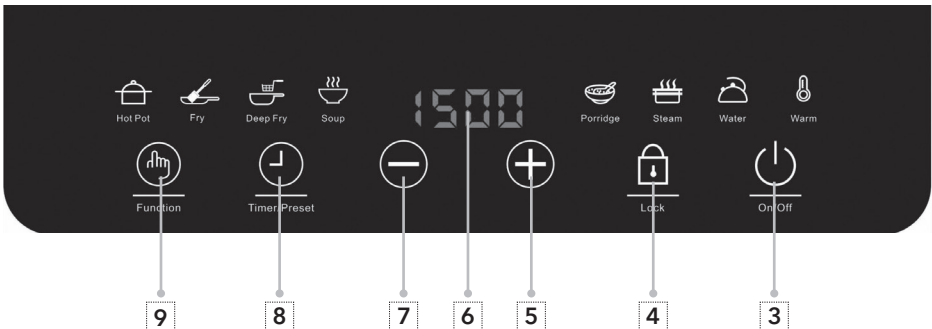

UDHËZIME PËR PËRDORIMIN E PRODUKTIT:

Operacioni bazë

- Vendosni enët e gatimit në qendër të pianurës.
- Fusni spinën në një prizë AC 220-240 V, 50-60 Hz, ekranin LED"----"
- Shtypni butonin ON/OFF për të ndezur pajisjen, ekranin LED"NA", më pas shtypni butonin "Funksioni", Hot Pot standard 1300W do të zgjedhë automatikisht, nivele të ndryshme, cilësime dhe rregullime
- Për të fikur pajisjen, shtypni sërish butonin ON/OFF.
- Hiqeni spinën nga priza nëse pajisja nuk do të përdoret për një kohë të gjatë.

Mënyra e gatimit:

Hot Pot

- Shtypni funksioninbutonin, treguesi Hot Pot do të ndizet dhe ekrani do të tregojë fuqinë e paracaktuar prej 1300W.
- Fuqia mund të rregullohet me butonat [+] dhe [-] përmes gamës së200W, 500W, 800W, 1000W, 1200W, 1300W, 1400W dhe 1500W.
- Pas përfundimit të gatimit, shtypni butonin [ON/OFF] për të fikur pajisjen.
- Pajisja do të fiket automatikisht pas 2 orësh nëse nuk shtypet asnjë tast tjetër funksioni.
- Kohëmatësi mund të vendoset për 4 orë në këtë modalitet.

Skuqja

- Shtypni butonin e funksionit, treguesi Fry do të ndizet dhe ekrani do të tregojë standardin temperaturë 240°C.
- Temperatura mund të rregullohet me butonat [+] dhe [-] në diapazonin e 80°C,100°C,130°C,160°C,180°C, 200°C, 220°C dhe 240°C
- Pas përfundimit të gatimit, shtypni butonin [ON/OFF] për të fikur pajisjen.
- Pajisja do të fiket automatikisht pas 2 orësh nëse nuk shtypet asnjë tast tjetër funksioni.
- Kohëmatësi mund të vendoset për 4 orë në këtë modalitet.

Deep Fry

- Shtypni butonin e funksionit, treguesi Deep Fry do të ndizet dhe do të shfaqet ekrani
- Temperatura standarde 220°C.
- Temperatura mund të rregullohet me butonat [+] dhe [-] në diapazonin e 80°C,100°C,130°C,160°C,180°C, 200°C, 220°C dhe 240°C
- Pas përfundimit të gatimit, shtypni butonin [ON/OFF] për të fikur pajisjen.
- Pajisja do të fiket automatikisht pas 2 orësh nëse nuk shtypet asnjë tast tjetër funksioni.
- Kohëmatësi mund të vendoset për 4 orë në këtë modalitet.

Supë

- Shtypni butonin e funksionit, treguesi Supa do të ndizet dhe ekrani do të tregojë standardin fuqia prej 1400 W, Pas 15 minutash ngrohje, fuqia do të ulet automatikisht në 800 W.
- Furnizimi me energji elektrike nuk mund të rregullohet.
- Pas përfundimit të gatimit, shtypni butonin [ON/OFF] për të fikur pajisjen.
- Pajisja do të fiket automatikisht pas 2 orësh nëse nuk shtypet asnjë tast tjetër funksioni.
- Koha e paracaktuar mund të caktohet 24:00 orë përpara.

Porridge

- Shtypni butonin e funksionit, treguesi i supës do të ndizet dhe do të shfaqet ekraniFuqia standarde prej 1300 W, Pas 15 minutash ngrohje, fuqia do të ulet

automatikisht në 800 W.

- Furnizimi me energji elektrike nuk mund të rregullohet.
- Pas përfundimit të gatimit, shtypni butonin [ON/OFF] për të fikur pajisjen.
- Pajisja do të fiket automatikisht pas 1 ore nëse nuk shtypet asnjë buton tjetër funksioni.
- Koha e paracaktuar mund të caktohet 24:00 orë përpara.

Avulli

- Shtypni butonin e funksionit, treguesi Steam do të ndizet dhe ekrani do të tregojë standardin fuqia në 1400 W, Pas 15 minutash ngrohje, fuqia do të ulet automatikisht në 800 W.
- Furnizimi me energji elektrike nuk mund të rregullohet.
- Pas përfundimit të gatimit, shtypni butonin [ON/OFF] për të fikur pajisjen.
- Pajisja do të fiket automatikisht pas 1 ore nëse nuk shtypet asnjë buton tjetër funksioni.
- Koha e paracaktuar mund të caktohet 24:00 orë përpara.

Uji

- Shtypni butonin e funksionit, uji do të ndizet dhe ekrani do të tregojë fuqinë e paracaktuar prej 1500 W Furnizimi me energji elektrike nuk mund të rregullohet.
- Pas përfundimit të gatimit, shtypni butonin [ON/OFF] për të fikur pajisjen.
- Pajisja do të fiket automatikisht pas 20 minutash nëse nuk ka buton tjetër funksioni e shtypur.
- Koha e paracaktuar mund të caktohet 24:00 orë përpara.

Qull

- Shtypni tastin Funksioni, ai do të ndizet dhe ekrani do të tregojë temperaturën e paracaktuar prej 80°C
- Temperatura nuk mund të rregullohet.
- Pas përfundimit të gatimit, shtypni butonin [ON/OFF] për të fikur pajisjen.
- Pajisja do të fiket automatikisht pas 30 minutash nëse nuk ka buton tjetër funksioni e shtypur.

Timer

- Ky funksion është i zbatueshëm vetëm për [Modalitetet e gatimit në tenxhere të nxehët], [FRY] dhe [ThellëFry].
- Fillimisht zgjidhni mënyrën e dëshiruar të gatimit, më pas shtypni butonin [Timer/Preset]. LED ekrani do të pulsojë [0:00].
- Shtypni butonin [+] ose [-] për të vendosur kohëmatësin nga [0:01] minutë në [4:00] orë. Shtypni

dhe mbani butonat [+] ose [-] për të rregulluar shpejt kohën.

- Pasi të jetë caktuar koha e preferuar, mos shtypni asnjë buton. Ekran LED do të pulsojë për herë dhe kohëmatësi tani është aktivizuar dhe do të fillojë të numërojë mbrapsht.
- Pas përfundimit të kohës së caktuar, pajisja do të fiket automatikisht.
- Duke shtypur tastin [Function], Butoni [Timer/Preset] ose [ON/OFF] do të dalë nga modaliteti i kohëmatësit.

Paracaktuar

- Ky funksion është i zbatueshëm vetëm për [Supë], [Qall], [Avull], [Ujë] dhe [Hot] mënyrat e gatimit.
- Fillimisht zgjidhni mënyrën e dëshiruar të gatimit, më pas shtypni butonin [Timer/Preset]. LED ekran do të pulsojë [0:00].
- Shtypni butonat [+] ose [-] për të vendosur kohën e paracaktuar nga [0:01] minutë në [24:00] orë. Shtypni

dhe mbani butonat [+] ose [-] për të rregulluar shpejt kohën.

- Pasi të jetë caktuar koha e preferuar, mos shtypni asnjë buton. Ekran LED do të pulsojë për herë dhe kohëmatësi tani është aktivizuar dhe do të fillojë të numërojë mbrapsht.
- Pas përfundimit të kohës së paracaktuar, modaliteti i zgjedhur i gatimit do të aktivizohet dhe pajisja do të aktivizohet do të fillojë të nxehet.
- Duke shtypur tastin [Function], Butoni [Timer/Preset] ose [ON/OFF] do të dalë nga paracaktimi Mod.

Mbyllja

- Shtypni dhe mbani butonin [LOCK] për 3 sekonda për të kyçur pajisjen. Ekran do të shfaqet [LOCK].
- Të gjithë butonat çaktivizohen gjatë modalitetit të kyçjes.
- Për të dalë nga modaliteti i kyçjes, shtypni dhe mbani butonin [LOCK] për 3 sekonda.

ZGJEDHJA E ENËVE TË GATIMIT

1. Materiali i kërkuar: Përdorni vetëm enë gatimi të pajtueshme me induksion, të bëra prej çeliku të derdhurhekur, hekur i emaluar, inox, tepsi/tenxhere me fund të sheshtë me diametër 12 deri në 24 cm.
2. Tavat/Tenxheret/Enët duhet të kenë një sipërfaqe të sheshtë. Mos u përipiqi të përdorni asnjë lloj vegje tjetër ose enët (veçanërisht enët me sensor presioni)



3. Ndërsa blini enë gatimi, shikoni përreth "I pajtueshëm me induksion" nënshkruajnë ose formulojnë për të siguruar qëdo të punojë me këtë pianurë.

MIRËMBAJTJA DHE KUJDESI I PËRDITSHËM

1. Mbajeni pajisjen të pastër gjatë gjithë kohës. Shmangni futjen e papastërtive në ventilator ose pjesë të tjera të brendshme të pajisjes.
2. Përpara se të filloni të pastroni pajisjen, sigurohuni që pajisja të jetë e fukur dhe hiqni spinën nga prizja. Mos e pastroni pajisjen derisa sipërfaqja të jetë ftohur.
3. Hiqni yndyrat, papastërtitë, njollat, etj. duke e pastruar pajisjen me një leckë të pastër të butë dhe një detergjent të butë.
4. Ventilatori në hapjen e ajrit të pajisjes është i detyruar të ngecë papastërti mbi të. Ju lutemi hiqeni rregullisht me një furçë të butë ose pambuk.
5. Mos e zhytni pajisjen ose kordonin e rrymës direkt në ujë ose në ndonjë lëng tjetër për ta pastruar/dëmtoni njësinë. Për të mbrojtur pajisjen nga çdo lloj rritje e energjisë, sigurohuni që spina të jetë futur siç duhet në prizë.
6. Mos e tërhiqni kordonin e rrymës direkt gjatë punës. Për të vazhduar pajisjen "jeta, shtype atë "Ndezur fukur" butonat së pari, pastaj shkëputni kordonin e rrymës nga prizja.
7. Ventilatori do të funksionojë për të ftohur pllakën e nxehetësisë edhe pasi pajisja të jetë fukur. Është më mirë të hiqni spinën pasi ventilatori të ndalojë së punuari.
8. Kur nuk e përdorni pajisjen për një kohë të gjatë, hiqni spinën nga prizja.
9. Disa modele do të kenë një dizajn strukturor për të parandaluar që buburecat të hyjnë në brendësi/Njësinë Nëse është e nevojshme, mund të përdorni një repelant ekuivalent për kacabu/insekte për të mbrojtur njësinë.

ZGJIDHJA E PROBLEMEVE DHE TRAJTIMI

Gjatë operacioneve, nëse ka një gabim, kontrolloni tabelën e mëposhtme për opsionet e zakonshme të zgjidhjes së problemeve përpara se të telefononi për shërbim. Më poshtë janë gabimet dhe kontrollet e zakonshme kryejnë

NDODHJE E GABIM	Kontrolluar	Zgjidhje
Shfaqen kodet e gabimit E0	Mos përdorni enë gatimi ose pjata të papajtueshme	Ju lutemi kontrolloni nëse enët e gatimit janë të pajtueshme me
Shfaqen kodet e gabimit E1	Tension i ulët	Te lutem mundeso Tensioni>88 V
Shfaqen kodet e gabimit E2	Tension të lartë	Ju lutemi kontrolloni tensionin <280V, 220-240V~
Shfaqen kodet e gabimit E3	Sensori i mbinxehjes ose i shkurtuar në pllakën e sipërme	Filloni përsëri pas Temperatura do të jetë e ulët. Nëse jo, ju lutemi kthejeni sobën në qendrën e shërbimit për inspektim dhe riparim
Shfaqen kodet e gabimit E4	Sensori i pllakës së sipërme Qarku i hapur ose pa lidhje tension	Ju lutemi kontaktoni qendrën e shërbimit për inspektim dhe
Shfaqen kodet e gabimit E5	Mbinxehja ose qarku i shkurtër ose ventilatori i sensorit IGBT	Ju lutemi kontaktoni qendrën e shërbimit për inspektim dhe
Shfaqen kodet e gabimit E6	Qarku i hapur i sensorit IGBT	Ju lutemi kontaktoni qendrën e shërbimit për inspektim dhe

Samo za domaćinstvo.

Prije upotrebe pažljivo pročitajte uputstvo za upotrebu.

SIGURNOST I GARANCIJA:

1. Ne postavljajte jedinicu blizu vatre ili plina ili bilo kakvog vrućeg okruženja kako biste izbjegli oštećenja ili kvar.
2. Da bi se smanjio rizik i oštećenje, utikač treba da bude postavljen u pojedinačnu utičnicu i nazivna električna struja ne bi trebalo da bude manja od 16A.
3. Postavite jedinicu na ravnu i suhu površinu. Uvjerite se da postoji minimalna slobodna površina od najmanje 10 cm koja okružuje jedinicu sa svih strana.
4. Ne uranjajte uređaj ili električni kabl u vodu ili bilo koju drugu tečnost.
5. Ne dozvolite da tečnost uđe u kućište jedinice. Ovo će oštetiti unutrašnje električne dijelove.
6. Uvjerite se da je kod za napajanje uklonjen iz utičnice prije čišćenja.
7. Ne pokrivajte otvor za vazduh ničim tokom kuhanja.
8. Prije zagrijavanja bilo koje konzervisane hrane, otvorite poklopac.
9. Ne stavljajte metalne dodatke kao što su kašike, kutlače itd. na ploču za kuhanje tokom kuhanja kako biste izbjegli zagrijavanje. Preporučljivo je da čak i nemetalne predmete držite najmanje 10 cm od uređaja dok je u upotrebi.
10. Ne kuhajte u praznom loncu. To može izazvati kvar ili predstavljati opasnost.
11. Ako se kabl za napajanje ošteti, molimo vas da ga zamijenite samo kablom koji preporučuje proizvođač.
12. Ako jedinica ne radi iz nekog razloga čak i nakon što ste riješili osnovne probleme, molimo vas da odmah kontaktirate naše servisne tačke. Ne pokušavajte sami da otvorite jedinicu jer može biti opasno.
13. Uvijek čistite jedinicu kako biste izbjegli da prljavština uđe u ventilator. Ovo će uticati na njeno normalno funkcionisanje.
14. Ne dodirujte ploču dok jedinica radi, može izazvati opekotine.
15. Korisnicima sa srčanim pejsmejerima se savjetuje da se konsultuju sa svojim ljekarima prije upotrebe ovog proizvoda.
16. Ne postavljajte jedinicu na ili blizu plinske peći.
17. Ne stavljajte nikakve zapaljive predmete poput papira, tkanine ili drugih sličnih predmeta ispod jedinice. To može izazvati opasnost od požara.
18. Ne postavljajte jedinicu na tkaninu ili tepih itd. Ovo može blokirati ventilacioni otvor i predstavljati opasnost za jedinicu i korisnika.
19. Izbjegavajte da udarite ploču jedinice jer to može da napukne ili slomi jedinicu. U slučaju da uočite bilo kakve pukotine na površini ploče za kuhanje, isključite jedinicu i odmah izvucite kabl iz električne utičnice i kontaktirajte servisne centre.
20. Ne dodirujte kontrolnu tablu oštrim predmetima.

INDUKCIONA TEHNOLOGIJA

Kada je priključak za napajanje UKLJUČEN, električna struja će proizvesti magnetno polje u indukcionom kalemu, koje je ugrađeno u mašinu. Čim linije magnetne sile u magnetnom polju dodirnu lonac/bojler od legiranog čelika, on će proizvesti efekat zagrijavanja, koji zatim zagrijava dobro u loncu.

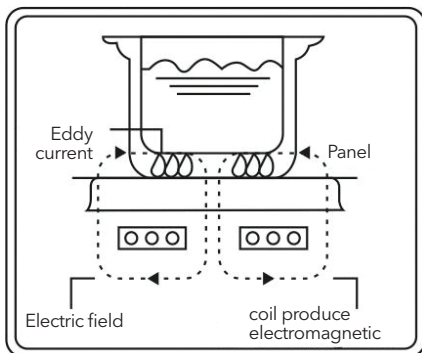

TEHNIČKE SPECIFIKACIJE

Model	IC300B
Snaga	1500W
Napon	220-240V~, 50-60Hz
Raspon temperature	80°C-240°C
Veličina jedinice	280*350*47mm
Neto težina	2.0 kg

IDENTIFIKACIJA DIJELOVA:

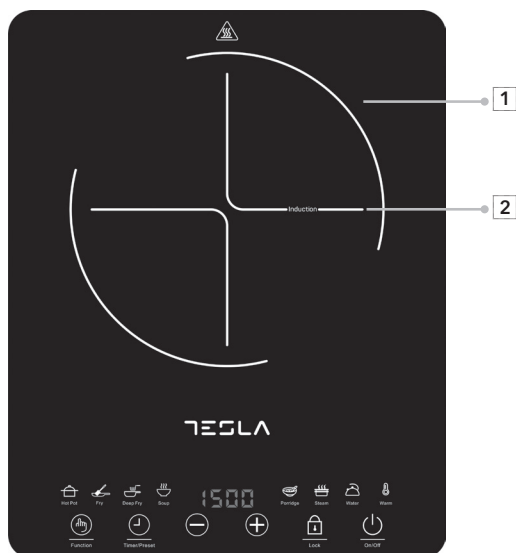

1. Crna kristalna ploča
2. Grejna površina
3. Taster za uključivanje/isključivanje
4. Dugme za zaključavanje
5. Dugme za povećanje
6. LED ekran
7. Dugme za smanjenje
8. Dugme za tajmer
9. Funkcijsko dugme

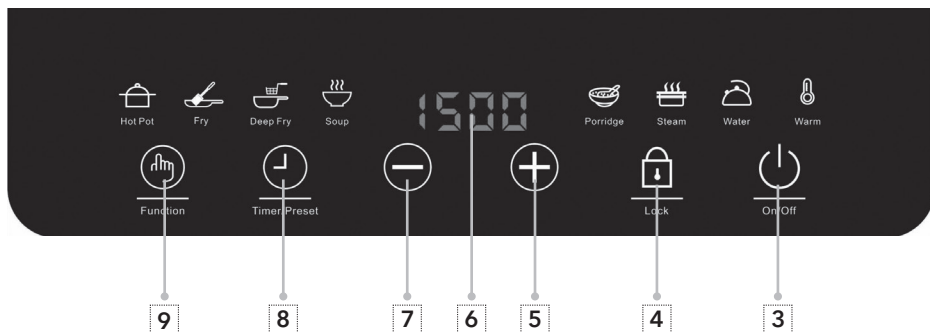

UPUTSTVO ZA UPOTREBU PROIZVODA:

Osnovno korišćenje

- Postavite pribor za kuhanje kompatibilan sa indukcijom u sredinu ploče za kuhanje.
- Umetnite utikač u AC 220-240V, 50-60Hz utičnicu, LED ekran prikazuje "----"
- Pritisnite dugme ON/OFF da biste uključili jedinicu, LED ekran prikazuje "ON", zatim pritisnite taster "Function", podrazumijevani Hot Pot 1300W automatski će izabrati, različite nivoe, podešavanja
- Da biste isključili jedinicu, ponovo pritisnite dugme ON/OFF
- Izvučite utikač iz utičnice ako se jedinica neće koristiti duže vreme.

Režim kuhanja

Kuhanje

- Pritisnite funkcijski taster, indikator Hot Pot će se upaliti i na ekranu će biti prikazana podrazumijevana vrijednost snaga 1300W.
- Snaga se može podesiti pomoću dugmadi [+] i [-] kroz opseg od 200W, 500W, 800W, 1000W, 1200W, 1300W, 1400W i 1500W.
- Kada se kuhanje završi, pritisnite dugme [ON/OFF] da biste isključili jedinicu.
- Jedinica će se automatski isključiti nakon 2 sata ako se ne pritisne nijedno drugo funkcijsko dugme.
- Tajmer se može podesiti na 4 sata u ovom režimu.

Prženje

- Pritisnite funkcijski taster, indikator prženja će se upaliti i na ekranu će biti prikazana podrazumijevana vrijednost temperatura od 240°C.
- Temperatura se može podesiti pomoću dugmadi [+] i [-] kroz opseg od 80°C, 100°C, 130°C, 160°C, 180°C, 200°C, 220°C i 240°C
- Kada se kuhanje završi, pritisnite dugme [ON/OFF] da biste isključili jedinicu.
- Jedinica će se automatski isključiti nakon 2 sata ako se ne pritisne nijedno drugo funkcijsko dugme.
- Tajmer se može podesiti na 4 sata u ovom režimu.

Duboko prženje

- Pritisnite funkcijski taster, indikator dubokog prženja će se upaliti i na displeju će se prikazati podrazumijevana temperatura od 220°C.
- Temperatura se može podesiti pomoću dugmadi [+] i [-] kroz opseg od 80°C, 100°C, 130°C, 160°C, 180°C, 200°C, 220°C i 240°C
- Kada se kuhanje završi, pritisnite dugme [ON/OFF] da biste isključili jedinicu.
- Jedinica će se automatski isključiti nakon 2 sata ako se ne pritisne nijedno drugo funkcijsko dugme.
- Tajmer se može podesiti na 4 sata u ovom režimu.

Supa

- Pritisnite funkcijski taster, indikator supa će se upaliti i na ekranu će se prikazati podrazumijevana vrijednost snaga od 1400W, nakon 15 minuta zagrijavanja, snaga će se automatski smanjiti na 800W.
- Snaga se ne može podesiti.
- Kada se kuhanje završi, pritisnite dugme [ON/OFF] da biste isključili jedinicu.
- Jedinica će se automatski isključiti nakon 2 sata ako se ne pritisne nijedno drugo funkcijsko dugme.
- Unaprijed podešeno vrijeme može se podesiti za 24:00 sata unapred.

Kaša

- Pritisnite funkcijski taster, indikator kaše će se upaliti i na displeju će se prikazati podrazumijevana snaga od 1300W, nakon 15 minuta grijanja, snaga će se automatski smanjiti na 800W.
- Snaga se ne može podesiti.
- Kada se kuhanje završi, pritisnite dugme [ON/OFF] da biste isključili jedinicu.
- Jedinica će se automatski isključiti nakon 1 sata ako se ne pritisne nijedno drugo funkcijsko dugme.
- Unaprijed podešeno vrijeme može se podesiti za 24:00 sata unapred.

Para

- Pritisnite funkcijski taster, indikator pare će se upaliti i na ekranu će se prikazati podrazumijevana vrijednost snaga od 1400W, nakon 15 minuta zagrijavanja, snaga će se automatski smanjiti na 800W.
- Snaga se ne može podesiti.
- Kada se kuhanje završi, pritisnite dugme [ON/OFF] da biste isključili jedinicu.
- Jedinica će se automatski isključiti nakon 1 sata ako se ne pritisne nijedno drugo funkcijsko dugme.
- Unaprijed podešeno vrijeme može se podesiti za 24:00 sata unaprijed.

Voda

- Pritisnite funkcijski taster, voda će zasvijetleti i na displeju će se prikazati podrazumijevana snaga 1500W.
- Snaga se ne može podesiti.
- Kada se kuhanje završi, pritisnite dugme [ON/OFF] da biste isključili jedinicu.
- Jedinica će se automatski isključiti nakon 20 minuta ako nema drugog funkcijskog dugmeta pritisnut.
- Unaprijed podešeno vrijeme može se podesiti za 24:00 sata unaprijed.

Toplina

- Pritisnite funkcijski taster, Toplo će se upaliti i na ekranu će se prikazati podrazumijevana vrijednost temperatura od 80°C
- Temperatura se ne može podesiti.
- Kada se kuhanje završi, pritisnite dugme [ON/OFF] da biste isključili jedinicu.
- Jedinica će se automatski isključiti nakon 30 minuta ako nema drugog funkcijskog dugmeta pritisnut.
- Unaprijed podešeno vrijeme može se podesiti za 24:00 sata unaprijed.

Tajmer

- Ova funkcija je primenljiva samo na režime kuhanja [Hot Pot], [Fry] i [Deep Fry].
- Prvo izaberite željeni režim kuhanja, a zatim pritisnite dugme [Timer/Preset].
- LED displej će treptati (00:00)
- Pritisnite dugme [+] ili [-] da podesite tajmer od [0:01] minuta do [4:00] sati. Pritisnite i držite dugmad [+] ili [-] za brzo podešavanje vremena.
- Kada je željeno vreme podešeno, nemojte pritisniti nijedno dugme. LED ekran će treptati i tajmer je sada aktiviran i počće da odbrojava.
- Kada istekne podešeno vrijeme, jedinica će se automatski isključiti.
- Pritiskom na dugme [Function], dugme [Timer/Preset] ili [ON/OFF] izlazite iz režima tajmera.

Unaprijed podešeno

- Ova funkcija je primenljiva samo na [supa], [kaša], [para], [voda] i [toplo] režimi kuhanja.
- Prvo izaberite željeni režim kuhanja, a zatim pritisnite dugme [Timer/Preset]. LED displej će treptati [0:00].

- Pritisnite dugme [+] ili [-] da podesite unaprijed podešeno vrijeme od [0:01] minuta do [24:00] sata.
- Pritisnite i držite dugmad [+] ili [-] za brzo podešavanje vremena.
- Kada je željeno vrijeme podešeno, nemojte pritisniti nijedno dugme. LED ekran će treptati i tajmer je sada aktiviran i počće da odbrojava.
- Kada se unaprijed podešeno vrijeme istekne, izabrani režim kuhanja će se aktivirati i jedinica će početi da se zagrijava.
- Pritiskom na dugme [Function], [Timer/Preset] dugme ili [ON/OFF] će izaći iz unaprijed podešenog režima.

Zaključavanje

- Pritisnite i držite dugme [LOCK] 3 sekunde da zaključate jedinicu. Na ekranu će se prikazati [LOCK].
- Sva dugmad su deaktivirana u režimu zaključavanja.
- Da biste izašli iz režima zaključavanja, pritisnite i držite dugme [LOCK] 3 sekunde.

IZBOR POSUĐA

1. Potreban materijal: Koristite samo posude za kuhanje koje je kompatibilno sa indukcijom od čelika, lijevenog gvožđa, emajliranog gvožđa, nehrđajućeg čelika, tiganja/lonca sa ravnim dnom prečnika od 12 do 24 cm
2. Tiganj/lonci/posude treba da imaju ravnu površinu. Ne pokušavajte da koristite bilo koju drugu vrstu pribora ili posuda (naročito posude sa senzorom pritiska)



3. Dok kupujete svoje posude, potražite znak ili natpis „Kompatibilno sa indukcijom“ kako biste bili sigurni da će raditi sa ovom pločom za kuvanje.

ODRŽAVANJE I SVAKODNEVNA NJEGA

1. Održavajte jedinicu uvijek čistom. Izbjegavajte da prljavština uđe u ventilator ili druge unutrašnje dijelove jedinice.
2. Prije nego što počnete da čistite jedinicu, uvjerite se da je jedinica isključena i izvucite utikač iz utičnice. Nemojte čistiti jedinicu dok se površina ne ohladi.
3. Uklonite masnoću, prljavštinu, mrlje itd. čišćenjem jedinice čistom mekom krpom i blagim deterdžentom.
4. Ventilator u ventilacionom otvoru jedinice će sigurno zaglaviti prljavštinu na njemu. Redovno ga uklanjajte mekom četkom ili vatom.
5. Nemojte uranjati jedinicu ili kabl za napajanje direktno u vodu ili bilo koju drugu tečnost da biste ih očistili. To će oštetiti jedinicu. Da biste zaštitili jedinicu od bilo koje vrste strujnog udara, uverite se da je utikač pravilno postavljen u utičnicu.
6. Nemojte izvlačiti kabl za napajanje direktno tokom rada. Da biste produžili vijek trajanja uređaja, prvo pritisnite dugme „Uključeno/isključeno“, a zatim izvucite kabl za napajanje iz utičnice.
7. Ventilator će raditi da ohladi grejnu ploču čak i nakon što je jedinica isključena. Bolje je ukloniti utikač nakon što ventilator prestane da radi.
8. Kada ne koristite jedinicu duže vreme, izvucite utikač iz utičnice.
9. Neki modeli će imati strukturalni dizajn da spriječi bubašvabe da uđu u jedinicu. Ako je potrebno, možete koristiti naftalin ili ekvivalentno sredstvo protiv bubašvaba da zaštitite jedinicu.

RJEŠAVANJE PROBLEMA I OPCIJE

Tokom rada, ako postoji bilo kakva greška, pogledajte sljedeću tabelu za uobičajene opcije za rješavanje problema prije nego što pozovete servis. Ispod su uobičajene greške i provjere koje treba izvršiti

SCENARIO GREŠKE	OPIS GREŠKE	MOGUĆE REŠENJE
Pojavljuju se kodovi grešaka E0	Bez posuda ili korišćeno nekompatibilno posude	Provjerite da li je posude kompatibilno sa indukcijom ili ne
Pojavljuju se kodovi grešaka E1	Low-Voltage	Uvjerite se da je napon >88V, 220-240V~ savršeno
Pojavljuju se kodovi grešaka E2	Visok napon	Provjerite napon <280V, 220-240V~ je savršeno
Pojavljuju se kodovi grešaka E3	Pregrijavanje ili kratak spoj senzora gornje ploče	Počnite ponovo nakon što se temperature smanji. Ako se nije smanjila, vratite šporet u servisni centar na provjeru i popravku
Pojavljuju se kodovi grešaka E4	Otvoreni krug senzora gornje ploče ili bez vez	Molimo kontaktirajte servisni centar radi provjere i popravke
Pojavljuju se kodovi grešaka E5	Pregrijavanje IGBT senzora ili kratak spoj ili ventilator bez connect	Molimo kontaktirajte servisni centar radi provjere i popravke
Pojavljuju se kodovi grešaka E6	Otvoreni krug IGBT senzora	Molimo kontaktirajte servisni centar radi provjere i popravke

Само за домашна употреба.

Прочетете внимателно тази инструкция за употреба, преди да използвате уреда.

БЕЗОПАСНОСТ И ГАРАНЦИЯ:

1. Не поставяйте уреда близо до огън или газ, или някаква гореща среда, за да избегнете повреди или недобро функциониране.
2. За намаляване на риска и повредите, щепселът следва да се поставя в отделен контакт и номиналният ток следва да не е под 16A.
3. Поставете уреда на равна и суха повърхност. Уверете се, че има минимална свободна площ от поне 10 cm около уреда от всички страни.
4. Не потапяйте уреда или кабела за ток във вода или друга течност.
5. Не позволявайте никаква течност да влезе в корпуса на уреда. Това ще повреди вътрешните електрически части.
6. Уверете се, че захранващият кабел е разкачен от контакта преди да почиствате уреда.
7. Не покривайте отвора за въздух с нищо по време на готвене.
8. Преди да затопляте храна в консервна кутия, моля, отворете нейния капак.
9. Не поставяйте никакви метални аксесоари от типа на лъжица, черпак и други върху плота по време на готвене, за да избегнете нагряване. Препоръчително е да държите неметални предмети поне на 15 cm от уреда, докато се ползва.
10. Не гответе с празна тенджерата. Това може да причини неправилно функциониране или да представлява опасност.
11. Ако захранващият кабел се повреди, моля, уверете се, че ще го замените само с препоръчан от производителя кабел.
12. Ако уредът поради някаква причина не работи дори след основно отстраняване на проблеми от Вас, моля, свържете се незабавно с наши сервизни обекти. Не се опитвайте да отворите уреда сами, тъй като това може да е опасно.
13. Винаги почиствайте уреда, за да избегнете навлизането на замърсяване във вентилатора. Това ще се отрази на негово нормално функциониране.
14. Не докосвайте плочата, докато уредът работи, това може да причини изгаряне.
15. Препоръчва се на потребители с пейсмейкър на сърцето да се консултират със своите лекари преди да ползват този продукт.
16. Не поставяйте уреда на или близо до газова печка.
17. Не поставяйте никакви запалими предмети като хартия, плат или други такива артикули под уреда. Това може да причини опасност от пожар.
18. Не поставяйте уреда върху плат или килим или подобни. Това може да запуши отвора за въздух и да създаде опасност за уреда и потребителя.
19. Избягвайте да удряте плочата на уреда, тъй като това може да напука или счули уреда. В случай, че забележите някакви пукнатини на повърхността на плота, изключете уреда и извадете кабела от контакта незабавно и се свържете със сервизните центрове.
20. Не докосвайте контролния панел с остри предмети.

ИНДУКЦИОННА ТЕХНОЛОГИЯ

Когато връзката на захранването е ВКЛ., токът ще създава магнитно поле в индукционната намотка, която е вградена в машината. Веднага щом магнитните силови линии в магнитното поле докоснат съда/котела от легирана стомана, това ще създаде ефект на нагряване, който след това нагрява продукта в тенджерата или тигана.

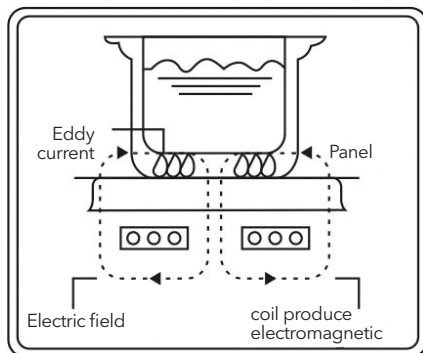

ТЕХНИЧЕСКА СПЕЦИФИКАЦИЯ

Модел	IC300B
Захранване	1500W
Електрическата	220-240V~, 50-60Hz
Температурен диапазон	80°C-240°C
Размер на уреда	280*350*47mm
Нето тегло	2.0 kg

ИДЕНТИФИКАЦИЯ НА ЧАСТИТЕ:

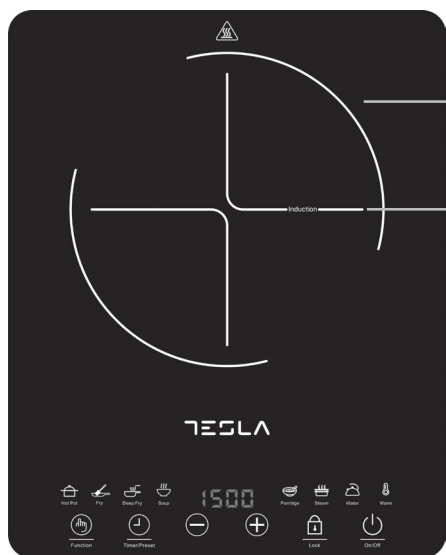

1. Плоча от черен кристал
2. Зона за нагряване
3. Бутон ВКЛ/ИЗКЛ.
4. Бутон за заключване
5. Бутон за увеличаване
6. LED екран на дисплей
7. Бутон за намаляване
8. Бутон за таймер/
предварително настройване
9. Бутон за функции

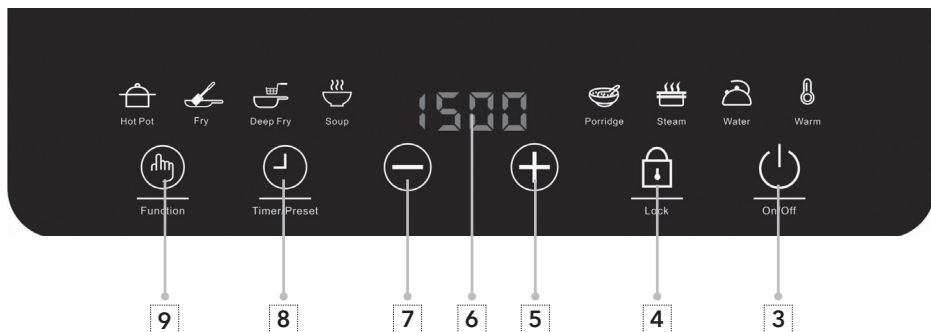

ИНСТРУКЦИИ ЗА ЕКСПЛОАТАЦИЯ НА ПРОДУКТА:

Основни операции

- Поставете подходящи за индукция съдове в центъра на котлона. - Включете щепсела в контакт AC 220-240V,50-60Hz, LED екранът показва“----”
- Натиснете бутона ВКЛ/ИЗКЛ., за да включите уреда, LED екранът показва “ON (ВКЛ.)”, след това натиснете бутона “Функция”, Автоматично ще се избере по подразбиране Котлон 1300W, различно ниво, настройки и корекции.
- За изключване на уреда, натиснете отново бутон ВКЛ/ИЗКЛ.
- Извадете щепсела от контакта, ако уредът няма да се ползва дълго време.

Режим на готвене:

Котлон

- Натиснете бутона Функция, индикаторът за котлон ще светне и дисплеят ще покаже по подразбиране мощност 1300 W.
- Мощността може да бъде настроена с бутоните [+] и [-] в диапазона 200W, 500W, 800W, 1000W, 1200W, 1300W, 1400W и 1500W.
- След завършване на готвенето, натиснете бутон ВКЛ/ИЗКЛ., за да изключите уреда.
- Уредът ще се изключи автоматично след 2 часа, ако не бъде натиснат бутон за операция.
- Таймерът може да бъде настроен за 4 часа в този режим.

Пържене

- Натиснете бутона Функция, индикаторът за пържене ще светне и дисплеят ще покаже по подразбиране температура от 240°C.
- Температурата може да бъде настроена с бутоните [+] и [-] в диапазона 80°C, 100°C, 130°C, 160°C, 180°C, 200°C, 220°C и 240°C
- След завършване на готвенето, натиснете бутон ВКЛ/ИЗКЛ., за да изключите уреда.
- Уредът ще се изключи автоматично след 2 часа, ако не бъде натиснат бутон за операция.
- Таймерът може да бъде настроен за 4 часа в този режим.

Дълбоко пържене

- Натиснете бутона Функция, индикаторът за дълбоко пържене ще светне и дисплеят ще покаже по подразбиране температура от 220°C.
- Температурата може да бъде настроена с бутоните [+] и [-] в диапазона 80°C, 100°C, 130°C, 160°C, 180°C, 200°C, 220°C и 240°C
- След завършване на готвенето, натиснете бутон ВКЛ/ИЗКЛ., за да изключите уреда.
- Уредът ще се изключи автоматично след 2 часа, ако не бъде натиснат бутон за операция.
- Таймерът може да бъде настроен за 4 часа в този режим.

Супа

- Натиснете бутона Функция, индикаторът за супа ще светне и дисплеят ще покаже по подразбиране мощност 1400W. След 15 минути нагряване, мощността ще бъде автоматично намалена на 800 W.
- Мощността не може да се настройва.
- След завършване на готвенето, натиснете бутон ВКЛ/ИЗКЛ., за да изключите уреда.
- Уредът ще се изключи автоматично след 2 часа, ако не бъде натиснат бутон за операция.
- Предварително зададеното време може да бъде настроено за 24:00 часа предварително.

Каша

- Натиснете бутона Функция, индикаторът за каша ще светне и дисплеят ще покаже по подразбиране мощност 1300W. След 15 минути нагряване, мощността ще бъде автоматично намалена на 800 W.
- Мощността не може да се настройва.
- След завършване на готвенето, натиснете бутон ВКЛ/ИЗКЛ., за да изключите уреда.
- Уредът ще се изключи автоматично след 1 часа, ако не бъде натиснат бутон за операция.
- Предварително зададеното време може да бъде настроено за 24:00 часа предварително.

Пара

- Натиснете бутона Функция, индикаторът за пара ще светне и дисплеят ще покаже по подразбиране мощност 1400W. След 15 минути нагряване, мощността ще бъде автоматично намалена на 800 W.
- Мощността не може да се настройва.
- След завършване на готвенето, натиснете бутон ВКЛ/ИЗКЛ., за да изключите уреда.
- Уредът ще се изключи автоматично след 1 часа, ако не бъде натиснат бутон за операция.
- Предварително зададеното време може да бъде настроено за 24:00 часа предварително.

Вода

- Натиснете бутона Функция, индикаторът за вода ще светне и дисплеят ще покаже по подразбиране мощност 1500W
- Мощността не може да се настройва.
- След завършване на готвенето, натиснете бутон ВКЛ/ИЗКЛ., за да изключите уреда.
- Уредът ще се изключи автоматично след 20 минути ако не бъде натиснат друг бутон.
- Предварително зададеното време може да бъде настроено за 24:00 часа предварително.

Затопляне

- Натиснете бутона Функция, индикаторът за затопляне ще светне и дисплеят ще покаже по подразбиране температура от 80°C.
- Температурата не може да се настройва.
- След завършване на готвенето, натиснете бутон ВКЛ/ИЗКЛ., за да изключите уреда.
- Уредът ще се изключи автоматично след 30 минути ако не бъде натиснат друг бутон.
- Предварително зададеното време може да бъде настроено за 24:00 часа предварително.

Таймер

- Този функция е приложима само за режими на готвене [Топла тенджер], [Пържене] и [Дълбоко пържене].

- Първо изберете желаните режим на готвене, след това натиснете бутона [Таймер/Предварително настройване] LED дисплеят ще свети [0:00].
- Натиснете бутоните [+] или [-], за да настроите таймера от [0:01] минути до [4:00] часа. Натиснете и задръжте бутоните [+] или [-] за бързо настройване на часа.
- След като бъде зададено предпочитаното време, не натискайте никакви бутони. LED дисплеят ще светне няколко пъти и таймерът вече е активиран и ще започне обратното броене.
- След като изчете зададеното време, уредът ще се изключи автоматично.
- С натискане на бутона [Функция] [Таймер/Предварително задаване] или [ВКЛ./ИЗКЛ.] се излиза от режим на таймер.

Предварително задаване

- Тази функция е приложима само за [Супа], [Каша], [Пара], [Вода] и [Затопляне] като режими на готвене.
- Първо изберете желаните режим на готвене, след това натиснете бутона [Таймер/Предварително настройване] LED дисплеят ще свети [0:00].
- Натиснете бутоните [+] или [-], за да зададете

предварително време от [0:01] минути до [24:00] часа.

- Натиснете и задръжте бутоните [+] или [-] за бързо настройване на часа.
- След като бъде зададено предпочитаното време, не натискайте никакви бутони. LED дисплеят ще светне няколко пъти и таймерът вече е активиран и ще започне обратното броене.
- След като изтече предварително зададеното време, избраният режим на готвене ще се активира и уредът ще започне да загрева.
- С натискане на бутона [Функция] [Таймер/Предварително задаване] или [ВКЛ./ИЗКЛ.] се излиза от предварително зададения режим.

Блокиране

- Натиснете и задръжте бутона [ЗАКЛЮЧВАНЕ] в продължение на 3 секунди, за да заключите уреда. Дисплеят ще покаже [ЗАКЛ.].
- Всички бутони се деактивират по време на режим на заключване.
- За отмяна на режим на заключване, просто натиснете и задръжте бутона [ЗАКЛ.] в продължение на 3 секунди.

ИЗБОР НА СЪДОВЕ ЗА ГОТВЕНЕ

1. Необходим материал: моля, ползвайте само подходящи за индукция съдове, направени от стомана, чугун, емайлирано желязо, неръждаема стомана, тенджери/тигани с плоско дъно с диаметър от 12 до 24 см.
2. Тигани/тенджери/съдове следва да имат плоска повърхност. Не се опитвайте да ползвате някакъв друг вид съдове или прибори (особено съдове със сензор за налягане).



3. Когато купувате Вашите съдове за готвене, търсете знака или думите "Подходящо за индукция", за да се уверите, че ще работят с този плот.

ПОДДРЪЖКА И ЕЖЕДНЕВНА ГРИЖА

1. Поддържайте уреда чист по всяко време. Избягвайте навлизане на замърсяване във вентилатора или други вътрешни части на уреда.
2. Преди да започнете да чистите уреда, уверете се, че той е изключен от тока и извадете щепсела от контакта. Не почиствайте уреда докато не се охлади повърхността.
3. Махайте замърсяване, мазнини, петна и други, като почиствате уреда с чист мек парцал и мек миеш препарат.
4. Вентилаторът на отвора за въздух на уреда може да се задръсти от замърсяване. Моля, премахвайте го редовно с мека четка или клечка с памук.
5. Не потапяйте уреда или захранващия кабел директно във вода или друга течност, за да го почиствате. Това ще повреди уреда. За защита на уреда от всякакъв вид токов удар, уверете се, че щепселът е включен директно в контакта.
6. Не вадете захранващия кабел директно по време на работа. За да се удължи живота на уреда, натиснете първо бутона "Вкл./Изкл.", като след това извадите щепсела от контакта.
7. Вентилаторът ще работи, за да охлажда нагревателната плоча дори след като уредът бъде изключен. По-добре е да извадите щепсела след като вентилаторът спре да работи.
8. Когато не ползвате уреда дълго време, вадете щепсела от контакта.
9. Някои модели ще имат структурен дизайн за предотвратяване на навлизане на хлебarki в уреда. При необходимост можете да ползвате нафталин или еквивалентен репелент за хлебarki, за да защитите уреда.

ОТСТРАНЯВАНЕ НА ПРОБЛЕМИ И ТРЕТИРАНЕ

По време на операции, ако има някаква грешка, моля, проверете следната таблица за често срещани варианти за отстраняване на проблеми преди да се обадите в сервиса. По-долу са представени често срещани грешки и проверки, които да бъдат правени.

СЦЕНАРИИ НА ГРЕШКА	ТОЧКИ ЗА ПРОВЕРКА	КОРЕКЦИЯ
Появява се код за грешка E0	Не се ползва съд за готвене или с неподходящ съд за готвене	Моля, проверете дали съдът е подходящ за индукция
Появява се код за грешка E1	Ниско напрежение	Моля, уверете се, че напрежението е >88V, 220-240V~ е идеално
Появява се код за грешка E2	Високо напрежение	Моля, уверете се, че напрежението е <280V, 220-240V~ е идеално
Появява се код за грешка E3	Прегряване на сензора на котлона или късо съединение	Пуснете отново след като спадне температурата. Ако не, моля, върнете готварската печка на сервисния център за проверка и ремонт
Появява се код за грешка E4	Сензорът на котлона с късо съединение или не е свързан	Моля, свържете се със сервисен център за проверка и ремонти
Появява се код за грешка E5	IGBT сензор е прегрял или с късо съединение, или вентилаторът не е свързан	Моля, свържете се със сервисен център за проверка и ремонти
Появява се код за грешка E6	IGBT сензор с късо съединение	Моля, свържете се със сервисен център за проверка и ремонти

Μόνο οικιακή χρήση.

Διαβάστε προσεκτικά αυτό το εγχειρίδιο οδηγιών πριν τη χρήση.

ΑΣΦΑΛΕΙΑ ΚΑΙ ΕΓΓΥΗΣΗ:

- Μην τοποθετείτε τη συσκευή κοντά σε φλόγα ή αέριο ή σε οποιοδήποτε ζεστό περιβάλλον προκειμένου να αποφύγετε την πρόκληση ζημιάς ή βλάβης.
- Για να μειώσετε τον κίνδυνο πρόκλησης ζημιάς, το φιν θα πρέπει να συνδεθεί σε ανεξάρτητη πρίζα και η ονομαστική ένταση ρεύματος δεν πρέπει να είναι μικρότερη από 16 Α.
- Τοποθετήστε τη συσκευή σε επίπεδη και στεγνή επιφάνεια. Βεβαιωθείτε ότι υπάρχει ελεύθερος χώρος σε απόσταση τουλάχιστον 10 cm περιμετρικά της συσκευής.
- Μη βυθίζετε τη συσκευή ή το καλώδιο ρεύματος σε νερό ή οποιοδήποτε άλλο υγρό.
- Μην επιτρέπετε την εισχώρηση νερού στο περίβλημα της συσκευής, διαφορετικά θα προκληθεί βλάβη στα εσωτερικά ηλεκτρικά μέρη.
- Βεβαιωθείτε ότι έχετε αποσυνδέσει το καλώδιο ρεύματος από την πρίζα πριν από τον καθαρισμό της συσκευής.
- Μην καλύπτετε την οπή εξαερισμού με κάποιο αντικείμενο κατά τη διάρκεια του μαγειρέματος.
- Πριν από το ζέσταμα οποιοδήποτε κονσερβοποιημένου τροφίμου, αφαιρέστε το καπάκι της κονσέρβας.
- Μην τοποθετείτε μεταλλικά αντικείμενα όπως κουτάλια, κουτάλες κ.λπ. πάνω στην εστία κατά τη διάρκεια του μαγειρέματος καθώς θα υπερθερμανθούν. Συνιστάται να τοποθετείτε ακόμα και τα μη μεταλλικά αντικείμενα τουλάχιστον 10 cm μακριά από τη συσκευή όταν αυτή χρησιμοποιείται.
- Μη μαγειρεύετε με άδεια κατσαρόλα. Μπορεί να προκληθεί βλάβη ή να δημιουργηθεί μια επικίνδυνη κατάσταση.
- Εάν το καλώδιο ρεύματος υποστεί ζημιά, φροντίστε να το αντικαταστήσετε μόνο με ένα καλώδιο που συνιστά ο κατασκευαστής.
- Εάν η συσκευή δεν λειτουργεί για κάποιον λόγο ακόμα και αφού εκτελέσετε τις βασικές ενέργειες αντιμετώπισης προβλημάτων, επικοινωνήστε αμέσως με το κέντρο σέρβις της εταιρείας μας. Μην επιχειρήσετε να ανοίξετε τη συσκευή μόνοι σας καθώς αυτό ενέχει κινδύνους.
- Φροντίστε η συσκευή να είναι πάντα καθαρή για να αποφευχθεί η εισχώρηση ακαθαρσιών στον ανεμιστήρα, διαφορετικά θα επηρεαστεί η φυσιολογική λειτουργία του ανεμιστήρα.
- Μην αγγίζετε την πλάκα ενώ η μονάδα λειτουργεί, καθώς μπορεί να πάθετε έγκαυμα.
- Οι χρήστες με καρδιακό βηματοδότη συνιστάται να συμβουλευθούν τον γιατρό τους προτού χρησιμοποιήσουν αυτό το προϊόν.
- Μην τοποθετείτε τη συσκευή πάνω ή κοντά σε εστία αερίου.
- Μην τοποθετείτε εύφλεκτα αντικείμενα όπως χαρτί, ύφασμα ή άλλα τέτοιου είδους αντικείμενα κάτω από τη μονάδα. Υπάρχει κίνδυνος εκδήλωσης πυρκαγιάς.
- Μην τοποθετείτε τη συσκευή πάνω σε κομμάτι ύφασμα ή χαλί κ.λπ. Μπορεί να παρεμποδίζεται η απρόσκοπτη ροή αέρα από την οπή εξαερισμού με αποτέλεσμα να υπάρξει κίνδυνος τόσο για τη συσκευή όσο και για τον χρήστη.
- Αποφύγετε την τοποθέτηση των σκευών με υπερβολική δύναμη ή την πρόσκρουση αντικειμένων πάνω στην πλάκα της συσκευής καθώς μπορεί να δημιουργηθούν ρωγμές ή η συσκευή να σπάσει. Σε περίπτωση που εντοπίσετε ρωγμές στην επιφάνεια της εστίας, απενεργοποιήστε τη μονάδα και αφαιρέστε το καλώδιο από την πρίζα ρεύματος αμέσως. Στη συνέχεια, επικοινωνήστε με το κέντρο σέρβις.
- Μην αγγίζετε τον πίνακα ελέγχου με αιχμηρά αντικείμενα.

ΤΕΧΝΟΛΟΓΙΑ ΕΠΑΓΩΓΗΣ

Όταν η συσκευή ενεργοποιείται, το ηλεκτρικό ρεύμα δημιουργεί ένα μαγνητικό πεδίο στο πηγίο επαγωγής που είναι ενσωματωμένο στη συσκευή. Μόλις οι μαγνητικές γραμμές του πεδίου έρθουν σε επαφή με το σκεύος από ειδικό χάλυβα, αυτό θερμαίνεται, θερμαίνοντας στη συνέχεια το περιεχόμενό του.

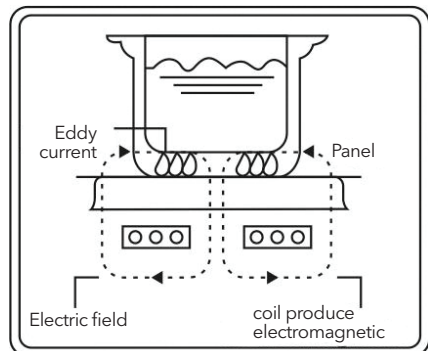

ΤΕΧΝΙΚΕΣ ΠΡΟΔΙΑΓΡΑΦΕΣ

Μοντέλο	IC300B
Ισχύς	1500W
Ηλεκτρολογικά	220-240V~, 50-60Hz
Εύρος θερμοκρασίας	80°C-240°C
Διαστάσεις συσκευής	280*350*47mm
Καθαρό βάρος	2.0 kg

ΠΕΡΙΓΡΑΦΗ ΜΕΡΩΝ:

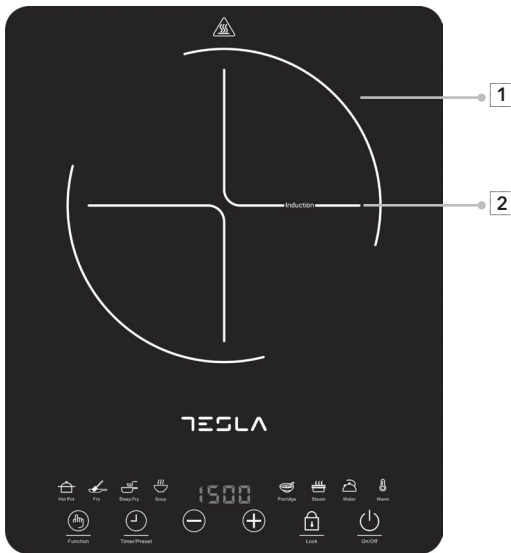

1. Μαύρη κρυστάλλινη πλάκα
2. Περιοχή θέρμανσης
3. Κουμπι ενεργοποίησης/ απενεργοποίησης
4. Κουμπι κλειδώματος
5. Κουμπι αύξησης
6. Οθόνη LED
7. Κουμπι μείωσης
8. Κουμπι χρονοδιακόπτη/ προκαθορισμένης
9. Κουμπι επιλογής λειτουργίας

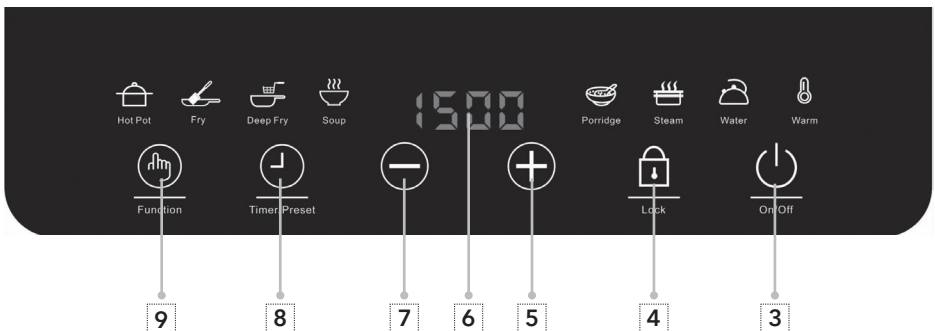

ΟΔΗΓΙΕΣ ΛΕΙΤΟΥΡΓΙΑΣ ΠΡΟΪΟΝΤΟΣ

Βασική λειτουργία

- Τοποθετήστε στο κέντρο της πλάκας μαγειρικά σκεύη που είναι κατάλληλα για επαγωγικές εστίες.
- Συνδέστε το φως σε μια πρίζα ρεύματος AC 220-240 V, 50/60 Hz. Στην οθόνη εμφανίζεται η ένδειξη «—»
- Πατήστε το κουμπί [ON/OFF] (Ενεργοποίηση/Απενεργοποίηση) για να ενεργοποιήσετε τη συσκευή. Στην οθόνη LED, εμφανίζεται η ένδειξη «ON». Έπειτα, πατήστε το κουμπί [Function] (Λειτουργία). Από προεπιλογή, επιλέγεται η αυτόματη λειτουργία HotPot 1300 W αλλά μπορείτε να επιλέξετε διαφορετικό επίπεδο ισχύος.
- Για να απενεργοποιήσετε τη συσκευή, πατήστε ξανά το κουμπί [ON/OFF] (Ενεργοποίηση/Απενεργοποίηση).
- Βγάλτε το φως από την πρίζα εάν η συσκευή δεν πρόκειται να χρησιμοποιηθεί για μεγάλο χρονικό διάστημα.

Τρόποι λειτουργίας μαγειρέματος:

Hot Pot (Καυτό σκεύος)

- Πατώντας το κουμπί [Function] (Λειτουργία), ανάβει η φωτεινή ένδειξη «Hot Pot» (Καυτό σκεύος). Στην οθόνη, εμφανίζεται η προεπιλεγμένη ισχύς των 1300 W.
- Η ισχύς μπορεί να ρυθμιστεί με τα κουμπιά [+] και [-] σε 200 W, 500 W, 800 W, 1000 W, 1200 W, 1300 W, 1400 W και 1500 W.
- Μόλις το μαγείρεμα ολοκληρωθεί, πατήστε το κουμπί [ON/OFF] (Ενεργοποίηση/Απενεργοποίηση) για να απενεργοποιήσετε τη συσκευή.
- Η συσκευή θα απενεργοποιηθεί αυτόματα μετά από 2 ώρες, εάν δεν πατηθεί κάποιο άλλο κουμπί λειτουργίας.
- Ο χρονοδιακόπτης μπορεί να ρυθμιστεί για 4 ώρες σε αυτήν τη λειτουργία.

Fry (Τηγάνισμα)

- Πατώντας το κουμπί [Function] (Λειτουργία), ανάβει η φωτεινή ένδειξη «Fry» (Τηγάνισμα). Στην οθόνη, εμφανίζεται η προεπιλεγμένη θερμοκρασία των 240 °C.
- Η θερμοκρασία μπορεί να ρυθμιστεί με τα κουμπιά [+] και [-] σε 80 °C, 100 °C, 130 °C, 160 °C, 180 °C, 200 °C, 220 °C, 240 °C.
- Μόλις το μαγείρεμα ολοκληρωθεί, πατήστε το κουμπί [ON/OFF] (Ενεργοποίηση/Απενεργοποίηση) για να απενεργοποιήσετε τη συσκευή.
- Η συσκευή θα απενεργοποιηθεί αυτόματα μετά από 2 ώρες, εάν δεν πατηθεί κάποιο άλλο κουμπί λειτουργίας.
- Ο χρονοδιακόπτης μπορεί να ρυθμιστεί για 4 ώρες σε αυτήν τη λειτουργία.

Deep Fry (Τηγάνισμα σε βάθος)

- Πατώντας το κουμπί [Function] (Λειτουργία), ανάβει η φωτεινή ένδειξη «Deep Fry» (Τηγάνισμα σε βάθος). Στην οθόνη, εμφανίζεται η προεπιλεγμένη θερμοκρασία των 220 °C.
- Η θερμοκρασία μπορεί να ρυθμιστεί με τα κουμπιά [+] και [-] σε 80 °C, 100 °C, 130 °C, 160 °C, 180 °C, 200 °C, 220 °C, 240 °C.
- Μόλις το μαγείρεμα ολοκληρωθεί, πατήστε το κουμπί [ON/OFF] (Ενεργοποίηση/Απενεργοποίηση) για να απενεργοποιήσετε τη συσκευή.
- Η συσκευή θα απενεργοποιηθεί αυτόματα μετά από 2 ώρες, εάν δεν πατηθεί κάποιο άλλο κουμπί λειτουργίας.
- Ο χρονοδιακόπτης μπορεί να ρυθμιστεί για 4 ώρες σε αυτήν τη λειτουργία.

Soup (Σούπα)

- Πατώντας το κουμπί [Function] (Λειτουργία), ανάβει η φωτεινή ένδειξη «Soup» (Σούπα). Στην οθόνη, εμφανίζεται η προεπιλεγμένη ισχύς των 1400 W. Μετά από 15 λεπτά θέρμανσης, η ισχύς μειώνεται αυτόματα στα 800 W.
- Δεν υπάρχει δυνατότητα ρύθμισης της ισχύος.
- Μόλις το μαγείρεμα ολοκληρωθεί, πατήστε το κουμπί [ON/OFF] (Ενεργοποίηση/Απενεργοποίηση) για να απενεργοποιήσετε τη συσκευή.
- Η συσκευή θα απενεργοποιηθεί αυτόματα μετά από 2 ώρες, εάν δεν πατηθεί κάποιο άλλο κουμπί λειτουργίας.
- Η προκαθορισμένη διάρκεια μπορεί να ρυθμιστεί έως 24:00 ώρες πριν από την έναρξη της διαδικασίας μαγειρέματος.

Porridge (Πόριτζ)

- Πατώντας το κουμπί [Function] (Λειτουργία), ανάβει η φωτεινή ένδειξη «Porridge» (Πόριτζ). Στην οθόνη, εμφανίζεται η προεπιλεγμένη ισχύς των 1300 W. Μετά από 15 λεπτά θέρμανσης, η ισχύς μειώνεται αυτόματα στα 800 W.
- Δεν υπάρχει δυνατότητα ρύθμισης της ισχύος.
- Μόλις το μαγείρεμα ολοκληρωθεί, πατήστε το κουμπί [ON/OFF] (Ενεργοποίηση/Απενεργοποίηση) για να απενεργοποιήσετε τη συσκευή.
- Η συσκευή απενεργοποιείται αυτόματα μετά από 1 ώρα, εάν δεν πατηθεί κάποιο άλλο κουμπί λειτουργίας.
- Η προκαθορισμένη διάρκεια μπορεί να ρυθμιστεί έως 24:00 ώρες πριν από την έναρξη της διαδικασίας μαγειρέματος.

Steam (Ατμός)

- Πατώντας το κουμπί [Function] (Λειτουργία), ανάβει η φωτεινή ένδειξη «Steam» (Ατμός). Στην οθόνη, εμφανίζεται η προεπιλεγμένη ισχύς των 1400 W. Μετά από 15 λεπτά θέρμανσης, η ισχύς μειώνεται αυτόματα στα 800 W.
- Δεν υπάρχει δυνατότητα ρύθμισης της ισχύος.
- Μόλις το μαγείρεμα ολοκληρωθεί, πατήστε το κουμπί [ON/OFF] (Ενεργοποίηση/Απενεργοποίηση) για να απενεργοποιήσετε τη συσκευή.
- Η συσκευή απενεργοποιείται αυτόματα μετά από 1 ώρα, εάν δεν πατηθεί κάποιο άλλο κουμπί λειτουργίας.
- Η προκαθορισμένη διάρκεια μπορεί να ρυθμιστεί έως 24:00 ώρες πριν από την έναρξη της διαδικασίας μαγειρέματος.

Water (Νερό)

- Πατώντας το κουμπί [Function] (Λειτουργία), ανάβει η φωτεινή ένδειξη «Water» (Νερό). Στην οθόνη, εμφανίζεται η προεπιλεγμένη ισχύς των 1500 W.
- Δεν υπάρχει δυνατότητα ρύθμισης της ισχύος.
- Μόλις το μαγείρεμα ολοκληρωθεί, πατήστε το κουμπί [ON/OFF] (Ενεργοποίηση/Απενεργοποίηση) για να απενεργοποιήσετε τη συσκευή.
- Η συσκευή απενεργοποιείται αυτόματα μετά από 20 λεπτά, εάν δεν πατηθεί κάποιο άλλο κουμπί λειτουργίας.
- Η προκαθορισμένη διάρκεια μπορεί να ρυθμιστεί έως 24:00 ώρες πριν από την έναρξη της διαδικασίας μαγειρέματος.

Warm (Ζέσταμα)

- Πατώντας το κουμπί [Function] (Λειτουργία), ανάβει η φωτεινή ένδειξη «Warm» (Ζέσταμα). Στην οθόνη, εμφανίζεται η προεπιλεγμένη θερμοκρασία των 80 °C.
- Δεν υπάρχει δυνατότητα ρύθμισης της θερμοκρασίας.
- Μόλις το μαγείρεμα ολοκληρωθεί, πατήστε το κουμπί [ON/OFF] (Ενεργοποίηση/Απενεργοποίηση) για να απενεργοποιήσετε τη συσκευή.
- Η συσκευή απενεργοποιείται αυτόματα μετά από 30 λεπτά, εάν δεν πατηθεί κάποιο άλλο κουμπί λειτουργίας.
- Η προκαθορισμένη διάρκεια μπορεί να ρυθμιστεί έως 24:00 ώρες πριν από την έναρξη της διαδικασίας μαγειρέματος.

Timer (Χρονοδιακόπτης)

- Η δυνατότητα αυτή υποστηρίζεται μόνο για τους τρόπους λειτουργίας μαγειρέματος [Hot Pot] (Καυτό σκεύος), [Fry]

(Τηγάνισμα) και [Deep Fry] (Τηγάνισμα σε βάθος).

- Πρώτα επιλέξτε την επιθυμητή λειτουργία μαγειρέματος και στη συνέχεια πατήστε το κουμπί [Timer/Preset] (Χρονοδιακόπτης/Προκαθορισμένη διάρκεια). Στην οθόνη LED αναβοσβήνει η ένδειξη [0:00].
- Πατήστε τα κουμιά [+] ή [-] για να ρυθμίσετε τον χρονοδιακόπτη από [0:01] λεπτό έως [4:00] ώρες. Πατήστε παρατεταμένα τα κουμιά [+] ή [-] για γρήγορη ρύθμιση της διάρκειας.
- Μόλις ρυθμίσετε την επιθυμητή διάρκεια μαγειρέματος, μην πατήσετε κανένα κουμπί. Η οθόνη LED θα αναβοσβήσει κάποιες φορές και ο χρονοδιακόπτης είναι τώρα ενεργοποιημένος και θα αρχίσει να μετράει αντίστροφα.
- Μόλις παρέλθει η καθορισμένη διάρκεια μαγειρέματος, η συσκευή απενεργοποιείται αυτόματα.
- Πατώντας το κουμπί [Function] (Λειτουργία), [Timer/Preset] (Χρονοδιακόπτης/Προκαθορισμένη διάρκεια) ή [ON/OFF] (Ενεργοποίηση/Απενεργοποίηση), η συσκευή εξέρχεται από τη λειτουργία χρονοδιακόπτη.

Pre-set (Προκαθορισμένη διάρκεια)

- Αυτή η λειτουργία ισχύει μόνο για τους τρόπους λειτουργίας μαγειρέματος [Soup] (Σούπα), [Porridge] (Πόριτζ), [Steam] (Ατμός), [Water] (Νερό) και [Warm] (Ζέσταμα).
- Πρώτα επιλέξτε την επιθυμητή λειτουργία μαγειρέματος και στη συνέχεια πατήστε το κουμπί [Timer/Preset]

(Χρονοδιακόπτης/Προκαθορισμένη διάρκεια). Στην οθόνη LED αναβοσβήνει η ένδειξη [0:00].

- Πατήστε τα κουμιά [+] ή [-] για να ορίσετε την προκαθορισμένη διάρκεια από [0:01] λεπτό έως [24:00] ώρες.
- Πατήστε παρατεταμένα τα κουμιά [+] ή [-] για γρήγορη ρύθμιση της διάρκειας.
- Μόλις ρυθμίσετε την επιθυμητή διάρκεια μαγειρέματος, μην πατήσετε κανένα κουμπί. Η οθόνη LED θα αναβοσβήσει κάποιες φορές και ο χρονοδιακόπτης είναι τώρα ενεργοποιημένος και θα αρχίσει να μετράει αντίστροφα.
- Μόλις παρέλθει η προκαθορισμένη διάρκεια, ενεργοποιείται ο επιλεγμένος τρόπος μαγειρέματος και η συσκευή αρχίζει να θερμαίνεται.
- Πατώντας το κουμπί [Function] (Λειτουργία), [Timer/Preset] (Χρονοδιακόπτης/Προκαθορισμένη διάρκεια) ή [ON/OFF] (Ενεργοποίηση/Απενεργοποίηση), η συσκευή εξέρχεται από τη λειτουργία προκαθορισμένης διάρκειας.

Lock (Κλειδώμα)

- Πατήστε παρατεταμένα το κουμπί [LOCK] (Κλειδώμα) για 3 δευτερόλεπτα για να κλειδώσετε τη συσκευή. Στην οθόνη, εμφανίζεται η ένδειξη «LOC» (Κλειδώμα).
- Όλα τα κουμιά απενεργοποιούνται με την ενεργοποίηση της λειτουργίας κλειδώματος.
- Για έξοδο από τη λειτουργία κλειδώματος, κρατήστε πατημένο το κουμπί [LOCK] (Κλειδώμα) για 3 δευτερόλεπτα.

ΕΠΙΛΟΓΗ ΜΑΓΕΙΡΙΚΩΝ ΣΚΕΥΩΝ

1. Απαιτούμενα υλικά:Χρησιμοποιείτε μόνο μαγειρικά σκεύη κατάλληλα για επαγγελματικές εστίες τα οποία είναι κατασκευασμένα από χάλυβα, χυτοσίδηρο, εμαγιέ, ανοξείδωτο χάλυβα, τηγάνια/κασαρόλες με επίπεδο πάτο και διάμετρο 12-24 cm.
2. Τα τηγάνια/οι κασαρόλες/τα σκεύη πρέπει να έχουν επίπεδη επιφάνεια.Μην προσπαθήσετε να χρησιμοποιήσετε οποιοδήποτε άλλο είδος σκευών ή δοχείων (ειδικά δοχεία με αισθητήρα πίεσης).



3. Κατά την αγορά ενός μαγειρικού σκεύους, αναζητήστε μια πινακίδα ή διατύπωση όπως «Συμβατό με επαγγελματικές εστίες», για να βεβαιωθείτε ότι είναι κατάλληλο για χρήση με αυτήν την εστία.

ΣΥΝΤΗΡΗΣΗ ΚΑΙ ΚΑΘΗΜΕΡΙΝΗ ΦΡΟΝΤΙΔΑ

1. Διατηρείτε τη συσκευή συνεχώς καθαρή.Αποφεύγετε την εισχώρηση ακαθαρσιών στον ανεμιστήρα ή σε άλλα εσωτερικά μέρη της συσκευής.
2. Προτού αρχίσετε να καθαρίζετε τη συσκευή, βεβαιωθείτε ότι είναι απενεργοποιημένη και ότι το φως έχει αφαιρεθεί από την πρίζα.Μην καθαρίζετε τη συσκευή εάν η επιφάνειά της δεν έχει κρυώσει.
3. Αφαιρέστε λίπη, ρύπους, λεκέδες κ.λπ. καθαρίζοντας τη συσκευή με ένα καθαρό μαλακό πανί και ήπιο καθαριστικό.
4. Στον ανεμιστήρα που βρίσκεται στην οπή εξαερισμού της συσκευής αναμένεται να προσκολληθούν ακαθαρσίες.Φροντίστε να τις αφαιρέτε τακτικά με μια μαλακή βούρτσα ή μπατονέτα.
5. Μην βυθίζετε τη συσκευή ή το καλώδιο ρεύματος απευθείας σε νερό ή οποιοδήποτε άλλο υγρό για να καθαρίσετε.Θα προκληθεί βλάβη στη συσκευή.Για να προστατεύσετε τη συσκευή από τυχόν υπέρταση, βεβαιωθείτε ότι το φως είναι σωστά συνδεδεμένο στην πρίζα.
6. Μην αφαιρέτε το καλώδιο ρεύματος από την πρίζα ενώ η συσκευή λειτουργεί.Για να παρατείνετε τη διάρκεια ζωής της συσκευής, πατήστε πρώτα το κουμπί [ON/OFF] (Ενεργοποίηση/απενεργοποίηση) και στη συνέχεια βγάλτε το καλώδιο ρεύματος από την πρίζα.
7. Ο ανεμιστήρας λειτουργεί προκειμένου να μειωθεί η θερμοκρασία της πλάκας θέρμανσης ακόμα και μετά την απενεργοποίηση της συσκευής.Συνιστάται να αφαιρέτε το φως από την πρίζα αφού σταματήσει να λειτουργεί ο ανεμιστήρας.
8. Όταν δεν πρόκειται να χρησιμοποιήσετε τη συσκευή για μεγάλο χρονικό διάστημα, αφαιρέστε το φως από την πρίζα.
9. Ορισμένα μοντέλα διαθέτουν κατάλληλο σχεδιασμό που αποτρέπει την είσοδο κατασβάρων στο εσωτερικό της συσκευής.Εάν είναι απαραίτητο, μπορείτε να χρησιμοποιήσετε ναφθαλίνη ή αντίστοιχο απωθητικό κατασβάρων για την προστασία της συσκευής.

ΕΝΤΟΠΙΣΜΟΣ ΚΑΙ ΑΝΤΙΜΕΤΩΠΙΣΗ ΠΡΟΒΛΗΜΑΤΩΝ

Εάν προκύψει κάποιο πρόβλημα κατά τη λειτουργία της συσκευής, δείτε τον παρακάτω πίνακα για συνήθεις επιλογές αντιμετώπισης προτού καλέσετε το σέρβις. Στη συνέχεια, παρατίθενται ορισμένα συνήθη σφάλματα και οι έλεγχοι που πρέπει να πραγματοποιηθούν.

ΣΦΑΛΜΑ	ΕΛΕΓΧΟΙ	ΑΝΤΙΜΕΤΩΠΙΣΗ
Κωδικός σφάλματος E0	Δεν έχουν τοποθετηθεί μαγειρικά σκεύη ή χρησιμοποιούνται μη συμβατά σκεύη	Ελέγξτε εάν τα μαγειρικά σκεύη είναι κατάλληλα για χρήση με επαγωγικές
Κωδικός σφάλματος E1	Χαμηλή τάση	Φροντίστε η τάση να είναι >88V. Η ιδανική τάση είναι 220-240V~.
Κωδικός σφάλματος E2	Υψηλή τάση	Φροντίστε η τάση να είναι <280V. Η ιδανική τάση είναι 220-240V~.
Κωδικός σφάλματος E3	Υπερθέρμανση ή βραχυκύκλωμα στον αισθητήρα της επάνω πλάκας	Θέστε τη συσκευή ξανά σε λειτουργία μόλις μειωθεί η θερμοκρασία. Εάν όχι, παραδώστε την επαγωγική εστία στο κέντρο σέρβις για έλεγχο και επισκευή.
Κωδικός σφάλματος E4	Ανοιχτό κύκλωμα στον αισθητήρα της επάνω πλάκας ή	Επικοινωνήστε με το κέντρο σέρβις για τη διενέργεια ελέγχου
Κωδικός σφάλματος E5	Υπερθέρμανση ή βραχυκύκλωμα στον	Επικοινωνήστε με το κέντρο σέρβις για τη διενέργεια ελέγχου
Κωδικός σφάλματος E6	Ανοιχτό κύκλωμα αισθητήρα IGBT	Επικοινωνήστε με το κέντρο σέρβις για τη διενέργεια ελέγχου

Само за домашна употреба.
Внимателно прочитајте ги упатствата за употреба пред употреба.

БЕЗБЕДНОСТ И ГАРАНЦИЈА:

1. Не го ставајте уредот во близина на оган или гас или жешка средина за да избегнете оштетувања или неисправност.
2. За да се намали ризикот и оштетувањето, приклучокот треба да се вклопи во поединечен штекер и во номиналниот штекерелектричната струја не треба да биде помала од 16А.
3. Ставете го уредот на рамна и сува површина. Погрижете се да има минимално слободна површина од најмалку 10 см околу единицата од сите страни.
4. Не го потопувајте апаратот или електричниот кабел во вода или друга течност.
5. Не дозволувајте течност да влезе во единицата 'на кабинетот. Ова ќе ги оштети внатрешните електрични делови.
6. Уверете се дека кодот за напојување е отстранет од штекерот пред да го чистите.
7. Не го покривајте отворот за воздух со ништо за време на готвењето.
8. Пред загревање на конзервирана храна, ве молиме тргнете го капакот.
9. Не ставајте метални додатоци како лажича, лажички итн. на плочата додека готвите за да се избегне загревање. Се препорачува дури и неметалните предмети да се чуваат на најмалку 10 cm оддалеченост од уредот додека е во употреба.
10. Не гответе со празно тенџере. Тоа може да предизвика дефект или да претставува опасност.
11. Ако кабелот за напојување се оштети, ве молиме погрижете се да го замените кабелот само кај производителот кој што е препорачан.
12. Ако уредот не работи поради некоја причина дури и по основното отстранување на проблеми, ве молиме веднаш контактирајте со нашите сервисни места. Не обидувајте се сами да го отворите уредот бидејќи може да биде опасно.
13. Секогаш чистете го уредот за да избегнете нечистотија да влезе во вентилаторот. Ова ќе влијае на неговото нормално функционирање.
14. Не допирајте ја плочата додека уредот работи, може да предизвика изгореници.
15. На корисниците со срцеви пејсмејкери им се препорачува да се консултираат со своите лекари пред да го користат овој производ.
16. Не ставајте го уредот на или во близина на шпорет на гас.
17. Не ставајте никакви запаливи предмети како хартија, ткаенина или други такви предмети под единицата. Тоа може да предизвика опасност од пожар.
18. Не ставајте го уредот на крпа или тепих итн. Тоа може да го блокира отворот за воздух и да биде опасен за уредот и за корисникот.
19. Избегнувајте да ја удирате плочата на единицата бидејќи може да пукне или да се скррши. Во случај да забележите некакви пукнатини на површината на плочата за готвење, исклучете го уредот и веднаш извадете го кабелот од штекерот и контактирајте со сервисните центри.
20. Не допирајте ја контролната табла со остри предмети.

ТЕХНОЛОГИЈА

Кога приклучокот за напојување е вклучен, електричната струја ќе произведе магнетно поле во индукциската плоча, која е вградена во машината. Штом линиите на магнетната сила во магнетното поле ќе го допрат тенџерето/бојлерот од челик, ќе произведе ефект на загревање, кој потоа ја загрева содржината во тенџерето или тенџерето.

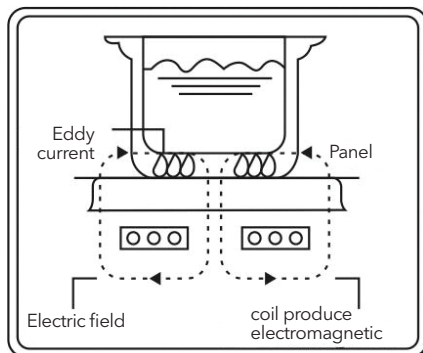

ТЕХНИЧКИ СПЕЦИФИКАЦИИ

Модел	IC300B
Моќ	1500W
Електрична енергија	220-240V~, 50-60Hz
Температурен опсег	80°C-240°C
Големина на единицата	280*350*47mm
С3	2.0 kg

ОПИС НА ДЕЛОВИТЕ

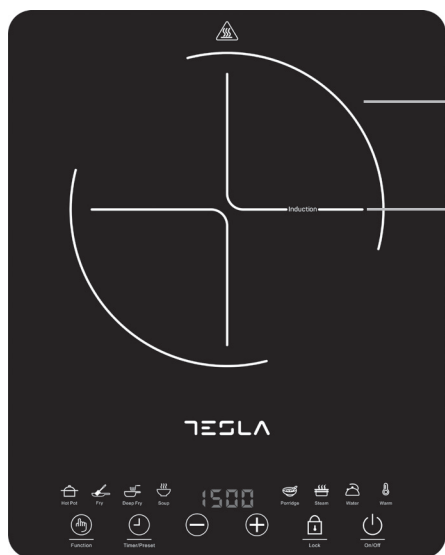

1. Црна кристална плоча
2. Грејна површина
3. Копче за вклучување/ исклучување
4. Копче за заклучување
5. Копче за зголемување
6. LED екран
7. Копче за намалување
8. Копче за тајмер/Копче за поставки
9. Функциско копче

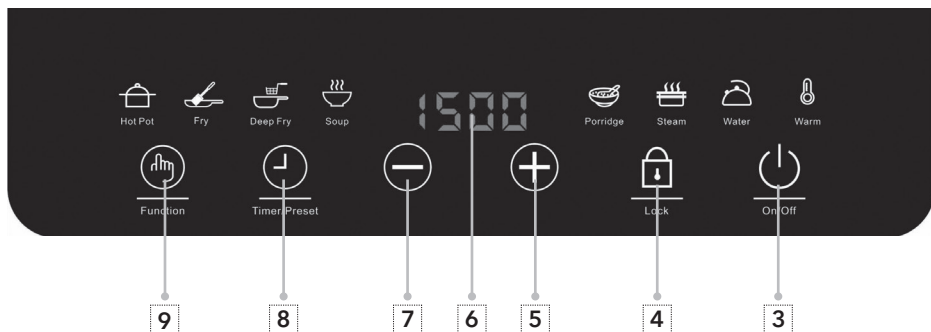

УПАТСТВО ЗА УПОТРЕБА НА ПРОИЗВОДОТ:

Основно работење

- Ставете го приборот за готвење во центарот на плочата за готвење. Вметнете го приклучокот во приклучокот за наизменична струја 220-240 V, 50-60 Hz, дисплејот на LED екранот“----”
- Притиснете го копчето ВКЛУЧУВАЊЕ/ИСКЛУЧЕНО за да го вклучите уредот, ЛЕД екранот“НА”, потоа притиснете“ Функција” копче,
- Стандардниот Hot Pot 1300W автоматски ќе избира, различно ниво, поставки и прилагодувања
- За да го исклучите уредот, повторно притиснете го копчето ON/OFF.
- Извадете го приклучокот од штекерот ако уредот нема да се користи долго време.

Режим на готвење:

Хот Пот

- Притиснете ја функцијата копче, индикаторот Hot Pot ќе светне и екранот ќе го прикаже стандардната моќност од 1300W.
- Напојувањето може да се прилагоди со копчињата [+] и [-] низ опсегот на 200W, 500W, 800W, 1000W, 1200W, 1300W, 1400W и 1500W.
- Откако ќе заврши готвењето, притиснете го копчето [ON/OFF] за да го исклучите уредот.
- Уредот автоматски ќе се исклучи по 2 часа ако не се притисне друго функциско копче.
- Тајмерот може да се постави за 4 часа во овој режим.

Пржење

- Притиснете го копчето за функција, индикаторот Fry ќе светне и екранот ќе го прикаже стандардното температура од 240°C.
- Температурата може да се прилагоди со копчињата [+] и [-] низ опсегот на 80°C, 100°C, 130°C, 160°C, 180°C, 200°C, 220°C и 240°C
- Откако ќе заврши готвењето, притиснете го копчето [ON/OFF] за да го исклучите уредот.
- Уредот автоматски ќе се исклучи по 2 часа ако не се притисне друго функциско копче.
- Тајмерот може да се постави за 4 часа во овој режим.
- Притиснете го копчето за функција, индикаторот Deep Fry ќе светне и на екранот ќе се прикаже стандардна температура од 220°C.
- Температурата може да се прилагоди со копчињата [+] и [-] низ опсегот на 80°C, 100°C, 130°C, 160°C, 180°C, 200°C, 220°C и 240°C
- Откако ќе заврши готвењето, притиснете го копчето [ON/OFF] за да го исклучите уредот.
- Уредот автоматски ќе се исклучи по 2 часа ако не се притисне друго функциско копче.
- Тајмерот може да се постави за 4 часа во овој режим.

Супа

- Притиснете го копчето за функција, индикаторот Супа ќе светне и екранот ќе го прикаже стандардното моќност од 1400 W, По 15 минути загревање, моќноста автоматски ќе се намали на 800 W.
- Напојувањето не може да се прилагоди.
- Откако ќе заврши готвењето, притиснете го копчето [ON/OFF] за да го исклучите уредот.
- Уредот автоматски ќе се исклучи по 2 часа ако не се притисне друго функциско копче.
- Претходно поставеното време може да се постави за 24:00 часа однапред.

Супа

- Притиснете го копчето за функција, индикаторот за супа ќе светне и на екранот ќе се прикаже стандардна моќност од 1300 W, По 15 минути загревање,

моќноста автоматски ќе се намали на 800 W.

- Напојувањето не може да се прилагоди.
- Откако ќе заврши готвењето, притиснете го копчето [ON/OFF] за да го исклучите уредот.
- Уредот автоматски ќе се исклучи по 1 часа ако не се притисне друго функциско копче.
- Претходно поставеното време може да се постави за 24:00 часа однапред.

Пареа

- Притиснете го копчето за функција, индикаторот Steam ќе светне и екранот ќе го прикаже стандардната моќност од 1400 W, По 15 минути загревање, моќноста автоматски ќе се намали на 800 W.
- Напојувањето не може да се прилагоди.
- Откако ќе заврши готвењето, притиснете го копчето [ON/OFF] за да го исклучите уредот.
- Уредот автоматски ќе се исклучи по 1 часа ако не се притисне друго функциско копче.
- Претходно поставеното време може да се постави за 24:00 часа однапред.

Вода

- Притиснете го копчето за функција, водата ќе светне и на екранот ќе се прикаже стандардната моќност на 1500 W
- Напојувањето не може да се прилагоди.
- Откако ќе заврши готвењето, притиснете го копчето [ON/OFF] за да го исклучите уредот.
- Уредот автоматски ќе се исклучи по 20 минути ако нема друго функциско копче притиснат.
- Претходно поставеното време може да се постави за 24:00 часа однапред.

Каша

- Притиснете го Функциското копче, ќе светне и екранот ќе ја прикаже стандардната температура од 80°C
- Температурата не може да се прилагоди.
- Откако ќе заврши готвењето, притиснете го копчето [ON/OFF] за да го исклучите уредот.
- Уредот автоматски ќе се исклучи по 30 минути ако нема друго функциско копче притиснат.
- Претходно поставеното време може да се постави за 24:00 часа однапред.

Тајмер

- Оваа функција е применлива само за [Hot PotРежимите за готвење], [CPJ] и [Длабоко Фрај].
- Прво изберете го саканиот режим на готвење, а потоа притиснете го копчето [Timer/Preset]. ЛЕД екранот ќе трепка [0:00].
- Притиснете ги копчињата [+] или [-] за да го поставите тајмерот од [0:01] минута до [4:00] часа.

Притиснете и држете ги копчињата [+] или [-] за брзо прилагодување на времето.

- Откако ќе се постави претпочитаното време, не притискајте ниту едно копче. LED дисплејот ќе трепка за пати и тајмерот сега е активиран и ќе почне да одбројува.
- Откако ќе заврши поставеното време, уредот автоматски ќе се исклучи.
- Притискање на копчето [Function], Копчето [Timer/ Preset] или [ON/OFF] ќе излезе од режимот на тајмер.

Претходно поставено

- Оваа функција е применлива само за [Супа], [Каша], [Пареа], [Вода] и [Топло] режими на готвење.
- Прво изберете го саканиот режим на готвење, а потоа притиснете го копчето [Timer/ Preset]. ЛЕД екранот ќе трепка [0:00].
- Притиснете ги копчињата [+] или [-] за да го поставите претходно поставеното време од [0:01] минута до [24:00] часа.

• Притиснете и задржете ги копчињата [+] или [-] за брзо прилагодување на времето.

- Откако ќе се постави претпочитаното време, не притискајте ниту едно копче. LED дисплејот ќе трепка за пати и тајмерот сега е активиран и ќе почне да одбројува.
- Откако ќе заврши претходно поставеното време, избраниот режим за готвење ќе се активира и уредот ќе почне да се загрева.
- Притискање на копчето [Function], Копчето [Timer/ Preset] или [ON/OFF] ќе излезе од претходно поставеното Мод.

Заклучување

- Притиснете и задржете го копчето [LOCK] 3 секунди за да го заклучите уредот. Екранот ќе се прикаже [LOCK].
- Сите копчиња се деактивираат за време на режимот за заклучување.
- За да излезете од режимот Заклучување, притиснете и задржете го копчето [LOCK] 3 секунди

ИЗБОР НА САДОВИ ЗА ГОТВЕЊЕ

1. Потребен материјал: Користете само индуциски компатибилен сад за готвење изработен од челик, лиенжелезо, емајлирано железо, нерѓосувачки челик, тави/тенџериња со рамно дно со дијаметар од 12 до 24cm
2. Тави/тенџериња/Прибор треба да имаат рамна површина. Не обидувајте се да користите друг вид на прибор или садови (особено садови со сензор за притисок)



3. Додека купувате садови за готвење, побарајте "Компатибилен со индукција" потпише или формулација за да се обезбеди тоа ќе работи со оваа плоча за готвење.

ОДРЖУВАЊЕ И СЕКОЈДНЕВНА НЕГА

1. Чувајте го уредот чист постојано. Избегнувајте да навлегува нечистотија во вентилаторот или други внатрешни делови на уредот.
2. Пред да започнете со чистење на уредот, проверете дали уредот е исклучен и извадете го приклучокот за напојување од штекерот. Не чистете го уредот додека површината не се излади.
3. Отстранете ги маснотиите, нечистотијата, дамките итн. со чистење на уредот со чиста мека крпа и благ детергент.
4. Вентилаторот во отворот за воздух на Уредот е обврзан да се заглави на него нечистотија. Ве молиме редовно отстранувајте го со мека четка или памук.
5. Не потопувајте го уредот или кабелот за напојување директно во вода или која било друга течност за да го исчистите оштетете ја единицата. За да го заштитите уредот од секаков вид наплив на струја, проверете дали приклучокот е правилно вклопен во штекерот.
6. Не вадете го кабелот за напојување директно за време на работата. За да го продолжите животниот век на апаратот, притиснете го "Вклучено/Исклучено" (прво копчето), а потоа исклучете го кабелот за напојување од штекерот.
7. Вентилаторот ќе работи за да ја лади грејната плоча дури и откако ќе се исклучи уредот. Подобро е да го извадите приклучокот откако вентилаторот ќе престане да работи.
8. Кога не го користите уредот долго време, извадете го приклучокот од штекерот.
9. Некои модели имаат друг структурен дизајн за да спречат лебарки да влезат во внатрешноста на единицата. Доколку е потребно, можете да користите еквивалентно средство против лебарки/бубачки за да ја заштитите единицата.

РЕШАВАЊЕ ПРОБЛЕМИ И ТРЕТМАН

За време на операциите, ако има некоја грешка, проверете ја следната табела за вообичаени опции за отстранување проблеми пред да повикате сервис. Подолу се вообичаените грешки, проверени точки и понудени решенија

ПОЈАВА НА ГРЕШКА	Проверено	Решение
Се појавуваат шифри за грешка E0	Без употреба на садови за готвење или некомпатибилни садови	Ве молиме проверете дали садот за готвење е компатибилен
Се појавуваат кодови за грешка E1	Ниска волтажа	Ве молиме обезбедете Напон > 88 V 220-240V~ е совршен
Се појавуваат шифри за грешка E2	Висок напон	Ве молиме проверете го напонот < 280V, 220-240V~ е совршен
Се појавуваат шифри за грешка E3	Прегревање или краток сензор на горната плоча	Започнете повторно откако Температурата ќе се олади. Ако не, ве молиме вратете го шпоретот во сервисниот центар за проверка и поправка.
Се појавуваат шифри за грешка E4	Сензор на горната плоча Отворено коло или без напон	Ве молиме контактирајте го сервисниот центар за проверка
Се појавуваат шифри за грешка E5	Прегревање или краток спој или вентилатор на IGBT	Ве молиме контактирајте го сервисниот центар за проверка
Се појавуваат шифри за грешка E6	Отворено коло на IGBT сензор	Ве молиме контактирајте го сервисниот центар за проверка

Numai pentru uz casnic.

Citiți cu atenție acest manual de instrucțiuni înainte de utilizare.

SIGURANȚĂ ȘI GARANȚIE:

1. Nu așezați unitatea lângă foc sau gaz sau orice mediu fierbinte pentru a evita deteriorarea sau funcționarea defectuoasă.
2. Pentru a reduce riscul și deteriorarea, ștecherul trebuie să fie introdus într-o priză individuală, iar curentul electric nominal nu trebuie să fie mai mic de 16A.
3. Așezați unitatea pe o suprafață plană și uscată. Asigurați-vă că există o zonă liberă de cel puțin 10 cm în jurul unității în jurul acesteia.
4. Nu scufundați aparatul sau cablul electric în apă sau în orice alt lichid.
5. Nu lăsați niciun lichid să pătrundă în dulapul unității. Acest lucru va deteriora părțile electrice interioare.
6. Asigurați-vă că cablul de alimentare este scos din priză înainte de curățare.
7. Nu acoperiți orificiul de ventilație cu nimic în timpul ce gătiți.
8. Înainte de a încălzi orice mâncare din conservă, vă rugăm să desfaceți capacul acesteia.
9. Nu așezați accesorii metalice precum lingură, oală etc. pe plită în timp ce gătiți, pentru a evita încălzirea. Este recomandat să păstrați chiar și obiectele nemetalice la cel puțin 10 cm distanță de unitate în timpul utilizării.
10. Nu gătiți cu oala goală. Poate cauza defecțiuni sau poate reprezenta un pericol.
11. Dacă cablul de alimentare este deteriorat, asigurați-vă că îl înlocuiți numai cu un cablu recomandat de producător.
12. Dacă unitatea nu funcționează dintr-un motiv oarecare chiar și după depanarea de bază de către dvs., vă rugăm să contactați imediat punctele noastre de service. Nu încercați să deschideți unitatea singur, deoarece poate fi periculos.
13. Curățați întotdeauna unitatea pentru a evita pătrunderea murdăriei în ventilator. Acest lucru îi va afecta funcționarea normală.
14. Nu atingeți plita în timp ce unitatea funcționează, poate provoca arsuri.
15. Utilizatorii cu stimulare cardiacă sunt sfătuiți să consulte medicul înainte de a utiliza acest produs.
16. Nu așezați unitatea pe sau lângă o sobă cu gaz.
17. Nu așezați niciun articol inflamabil, cum ar fi hârtie, pânză sau alte asemenea articole sub unitate. Poate cauza pericol de incendiu.
18. Nu așezați unitatea pe o cârpă sau covor etc. Acest lucru poate bloca orificiul de ventilație și poate fi un pericol pentru unitate și utilizator.
19. Evitați lovirea plitei unității, deoarece se poate crăpa sau sparge unitatea. În cazul în care observați crăpături pe suprafața plitei, opriți unitatea și scoateți imediat cablul de la priza electrică și contactați centrele de service.
20. Nu atingeți panoul de control cu obiecte ascuțite.

TEHNOLOGIA CU INDUCȚIE

Când conexiunea de alimentare este pornită, curentul electric va produce un câmp magnetic în bobina de inducție, care este încorporată în aparat. De îndată ce liniile de forță magnetică din câmpul magnetic ating oala/boilerul din oțel aliat, va produce un efect de încălzire, care apoi încălzește preparatele din crăiță sau oală.

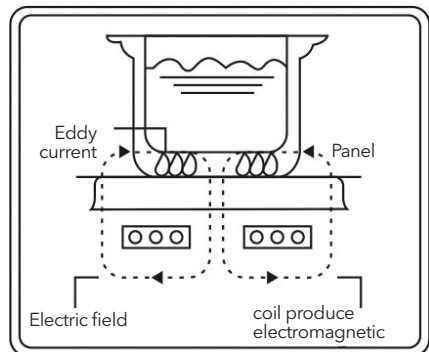

SPECIFICAȚII TEHNICE

Model	IC300B
Putere	1500W
Electric	220-240V~, 50-60Hz
Interval de temperatură	80°C-240°C
Dimensiune	280*350*47mm
Greutate netă	2.0 kg

IDENTIFICAREA COMPONENTELOR:

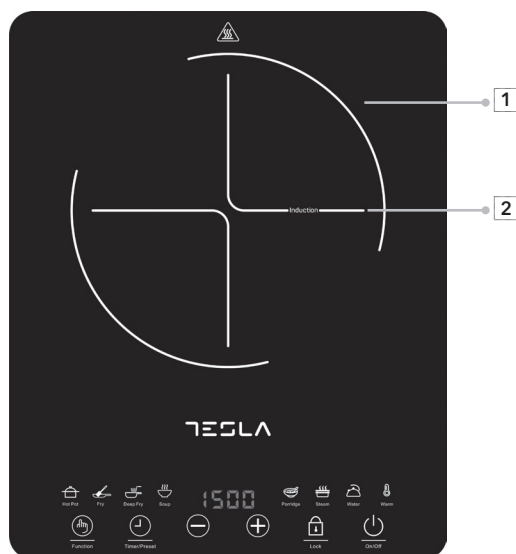

1. Placă cristal negru
2. Zonă încălzire
3. Buton pornire/oprire
4. Buton blocare
5. Buton creștere
6. Ecran afișare LED
7. Buton scădere
8. Timer/Buton setare
9. Buton funcții

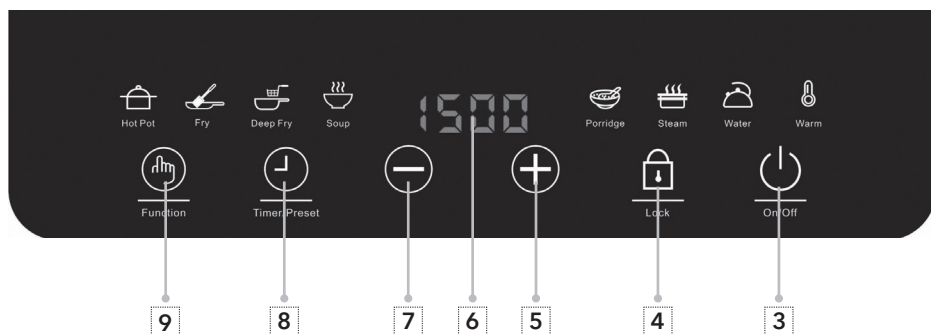

INSTRUCȚIUNI DE FUNCȚIONARE A PRODUSULUI

Funcționare de bază

- Așezați ustensilele de gătit compatibile cu inducția în centrul plitei de gătit.
- Introduceți ștecherul în priză AC 220-240V, 50-60Hz, ecranul cu LED „----”
- Apăsăți butonul ON/OFF pentru a porni unitatea, ecranul LED afișează „ON”, apoi apăsați tasta „Function”, Hot Pot 1300W implicat va selecta automat, diferite niveluri, setări și ajustări
- Pentru a opri unitatea, apăsați din nou butonul ON/OFF.
- Scoateți ștecherul din priză dacă unitatea nu va fi folosită o perioadă lungă de timp.

Mod de gătire:

Hot Pot

- Apăsăți tasta Function, indicatorul Hot Pot se va aprinde și afișajul va afișa valoarea implicită Putere de 1300W.
- Puterea poate fi reglată prin butoanele [+] și [-] în intervalul de 200W, 500W, 800W, 1000W, 1200W, 1300W, 1400W și 1500W.
- Odată ce terminați de gătit, apăsați butonul [ON/OFF] pentru a opri unitatea.
- Unitatea se va opri automat după 2 ore dacă nu este apăsat niciun alt buton de funcție.
- Cronometrul poate fi setat pentru 4 ore în acest mod.

Fry

- Apăsăți tasta Function, indicatorul Fry se va aprinde și afișajul va afișa valoarea implicită temperatura de 240°C.
- Temperatura poate fi ajustată prin butoanele [+] și [-] în intervalul de 80°C, 100°C, 130°C, 160°C, 180°C, 200°C, 220°C și 240°C.
- Odată ce terminați de gătit, apăsați butonul [ON/OFF] pentru a opri unitatea.
- Unitatea se va opri automat după 2 ore dacă nu este apăsat niciun alt buton de funcție.
- Cronometrul poate fi setat pentru 4 ore în acest mod.

Deep Fry

- Apăsăți tasta Function, indicatorul Deep Fry se va aprinde și afișajul va afișa valoarea implicită temperatura de 220°C.
- Temperatura poate fi ajustată prin butoanele [+] și [-] în intervalul de 80°C, 100°C, 130°C, 160°C, 180°C, 200°C, 220°C și 240°C.
- Odată ce terminați de gătit, apăsați butonul [ON/OFF] pentru a opri unitatea.
- Unitatea se va opri automat după 2 ore dacă nu este apăsat niciun alt buton de funcție.
- Cronometrul poate fi setat pentru 4 ore în acest mod.

Soup

- Apăsăți tasta Function, indicatorul Soup se va aprinde și afișajul va afișa valoarea implicită putere de 1400 W. După 15 minute de încălzire, puterea va scădea la 800 W în mod automat.
- Puterea nu poate fi ajustată.
- Odată ce terminați de gătit, apăsați butonul [ON/OFF] pentru a opri unitatea.
- Unitatea se va opri automat după 2 ore dacă nu este apăsat niciun alt buton de funcție.

- Cronometrul poate fi setat pentru 24 ore în avans.

Porridge

- Apăsăți tasta Function, indicatorul Porridge se va aprinde și afișajul va afișa valoarea implicită putere de 1300 W. După 15 minute de încălzire, puterea va scădea la 800 W în mod automat.
- Puterea nu poate fi ajustată.
- Odată ce terminați de gătit, apăsați butonul [ON/OFF] pentru a opri unitatea.
- Unitatea se va opri automat după 1 oră dacă nu este apăsat niciun alt buton de funcție.
- Cronometrul poate fi setat pentru 24 ore în avans.

Steam

- Apăsăți tasta Function, indicatorul Steam se va aprinde și afișajul va afișa valoarea implicită putere de 1400 W. După 15 minute de încălzire, puterea va scădea la 800 W în mod automat.
- Puterea nu poate fi ajustată.
- Odată ce terminați de gătit, apăsați butonul [ON/OFF] pentru a opri unitatea.
- Unitatea se va opri automat după 1 oră dacă nu este apăsat niciun alt buton de funcție.
- Cronometrul poate fi setat pentru 24 ore în avans.

Water

- Apăsăți tasta Function, indicatorul Water se va aprinde și afișajul va afișa valoarea implicită putere de 1500 W.
- Puterea nu poate fi ajustată.
- Odată ce terminați de gătit, apăsați butonul [ON/OFF] pentru a opri unitatea.
- Unitatea se va opri automat după 20 de minute dacă nu este apăsat niciun alt buton de funcție.
- Cronometrul poate fi setat pentru 24 ore în avans.

Warm

- Apăsăți tasta Function, indicatorul Warm se va aprinde și afișajul va afișa temperatura implicită de 80°C.
- Temperatura nu poate fi ajustată.
- Odată ce terminați de gătit, apăsați butonul [ON/OFF] pentru a opri unitatea.
- Unitatea se va opri automat după 30 de minute dacă nu este apăsat niciun alt buton de funcție.
- Cronometrul poate fi setat pentru 24 ore în avans.

Timer

- Această funcție este aplicabilă numai modurilor de gătit [Hot Pot], [Fry] și [Deep Fry].
- Selectați mai întâi modul de gătit dorit, apoi apăsați

butonul [Timer/Preset]. Afișajul LED va clipi [0:00].

- Apăsăți butoanele [+] sau [-] pentru a seta temporizatorul de la [0:01] minut la [4:00] ore. Apăsăți lung butoanele [+] sau [-] pentru o ajustare rapidă a timpului.
- Odată setată ora preferată, nu apăsați niciun buton. Afișajul LED va clipi de ori, iar cronometrul este acum activat și va începe numărătoarea inversă.
- Odată ce timpul setat este expirat, unitatea se va opri automat.
- Apăsând butonul [Function],[Timer/Preset] sau [ON/OFF] va ieși din modul cronometru.

Pre-set

- Această funcție este aplicabilă numai modurilor [Soup], [Porridge], [Steam], [Water] și [Warm].
- Selectați mai întâi modul de gătit dorit, apoi apăsați butonul [Timer/Preset]. Afișajul LED va clipi [0:00].
- Apăsăți butoanele [+] sau [-] pentru a seta timpul prestabilit de la [0:01] minut la [24:00] ore. Apăsăți

lung butoanele [+] sau [-] pentru o ajustare rapidă a timpului.

- Odată setată ora preferată, nu apăsați niciun buton. Afișajul LED va clipi de ori, iar cronometrul este acum activat și va începe numărătoarea inversă.
- Odată ce timpul prestabilit a expirat, modul de gătit selectat va fi activat și unitatea va începe să se încălzească.
- Apăsând butonul [Funcție], butonul [Timer/Preset] sau [ON/OFF] va ieși din modul presetat.

Lock

- Apăsăți și mențineți apăsat butonul [LOCK] timp de 3 secunde pentru a bloca unitatea. Afișajul va afișa [LOCK].
- Toate butoanele sunt dezactivate pe durata modului de blocare.
- Pentru a ieși din modul Lock, apăsați și mențineți apăsat butonul [LOCK] timp de 3 secunde.

ALEGEREA VASELOR DE GĂTIT

1. Material necesar: Vă rugăm să utilizați numai vase de gătit din oțel, fontă, fier emailat, oțel inoxidabil, tigăi/oale cu fund plat cu diametrul de la 12 la 24 cm 2, compatibile cu inducția.
2. Tigăile/Oalele/Ustensilele trebuie să aibă o suprafață plană. Nu încercați să utilizați orice alt fel de ustensile sau vase (în special vase cu senzori de presiune).



3. Când cumpărați vase de gătit, căutați un însemn sau o formulare „Compatibil cu inducția” pentru a vă asigura că va funcționa cu această plită.

ÎNTREȚINERE ȘI ÎNGRIJIRE ZILNICĂ

1. Păstrați unitatea curată în orice moment. Evitați pătrunderea murdăriei în ventilator sau în alte părți interioare ale unității.
2. Înainte de a începe să curățați unitatea, asigurați-vă că unitatea este oprită și scoateți ștecherul din priză. Nu curățați unitatea până când suprafața nu se răcește.
3. Îndepărtați grăsimea, murdăria, petele etc. curățând unitatea cu o cârpă moale și curată și detergent slab.
4. Ventilatorul din orificiul de aerisire al unității se va bloca dacă este murdar. Vă rugăm să îndepărtați în mod regulat murdăria cu o perie moale sau un bețșor de bumbac.
5. Nu scufundați unitatea sau cablul de alimentare în apă sau în orice alt lichid pentru a le curăța. Acesta va deteriora unitatea. Pentru a proteja unitatea de orice tip de supratensiune, asigurați-vă că ștecherul este încadrat corect în priză.
6. Nu trageți de cablul de alimentare în timpul funcționării. Pentru a prelungi durata de viață a aparatului, apăsați mai întâi butonul „Pornit/Oprit”, apoi deconectați cablul de alimentare de la priză.
7. Ventilatorul va funcționa pentru a răci placa de încălzire chiar și după ce unitatea este oprită. Este mai bine să scoateți ștecherul după ce ventilatorul nu mai funcționează.
8. Când nu utilizați unitatea pentru o perioadă lungă de timp, scoateți ștecherul din priză.
9. Unele modele vor avea un design structural care previne pătrunderea gândacilor în interiorul unității. Dacă este necesar, puteți utiliza naftalină sau o soluție echivalentă pentru gândaci pentru a proteja unitatea.

PROBLEME DE DEPANARE ȘI SOLUȚII

În timpul operațiunilor, dacă există vreo eroare, vă rugăm să verificați următorul tabel pentru opțiunile comune de depanare înainte de a apela la service. Mai jos sunt erorile comune și verificările de efectuat.

EROARE	PUNCTE DE VERIFICAT	SOLUȚIE
Cod eroare E0	Nu ați așezat vasul de gătit sau vasul de gătit nu este compatibil.	Vă rugăm să verificați dacă vasele de gătit sunt compatibile cu inducția.
Cod eroare E1	Voltaj scăzut	Vă rugăm să vă asigurați că voltajul >88V, 220-240V~ este perfect
Cod eroare E2	Voltaj crescut	Vă rugăm să vă asigurați că voltajul <280V, 220-240V~ este perfect.
Cod eroare E3	Supraîncălzire sau scurtcircuit senzor al plăcii superioare	Începeți din nou după ce temperatura a scăzut. Dacă nu, vă rugăm să returnați aparatul la centrul de service pentru verificare și reparare.
Cod eroare E4	Circuit deschis senzor al plăcii superioare sau fără conectare	Vă rugăm contactați centrul de service pentru verificare și reparare.
Cod eroare E5	Supraîncălzire senzor IGBT sau scurtcircuit fără ventilator	Vă rugăm contactați centrul de service pentru verificare și reparare.
Cod eroare E6	Circuit deschis senzor IGBT	Vă rugăm contactați centrul de service pentru verificare și reparare.

Samo za uporabo v gospodinjstvu.
Pred uporabo natančno preberite ta navodila.

VARNOST IN JAMSTVO:

- Da preprečite poškodbe ali okvare, enote ne postavljajte v bližino ognja ali plina ali v kakršno koli vroče okolje.
- Da zmanjšate tveganje in poškodbe, mora vtič ustrezati individualni vtičnici, nazivni električni tok pa ne sme biti manjši od 16 A.
- Postavite enoto na ravno in suho površino. Poskrbite, da bo okrog nje na vseh straneh vsaj 10 cm praznega prostora.
- Aparata ali električnega kabla ne smete potapljati v vodo ali katero koli drugo tekočino.
- Pazite, da v omarico enote ne bo prišla voda. Pri tem bi se notranji električni deli lahko poškodovali.
- Pred čiščenjem odklopite napajalni kabel iz vtičnice.
- Med kuhanjem z ničimer ne pokrivajte prezračevalne odprtine.
- Pred gretjem konzervirane hrane konzervo odprite.
- Da preprečite pregrevanje, med kuhanjem na kuhalno ploščo ne polagajte nobenega kovinskega pribora, kot so žlice, zajemalke itd. Medtem ko je enota v uporabi, je celo nekovinske predmete priporočljivo hraniti vsaj 10 cm stran od nje.
- S praznim loncem ne kuhajte. Lahko pride do okvare ali nevarnosti.
- Če se napajalni kabel poškoduje, poskrbite, da ga boste zamenjali izključno s kablom, ki ga priporoča proizvajalec.
- Če enota iz kakršnega koli razloga ne deluje niti potem, ko poskusite odpraviti osnovne težave, se takoj obrnite na naše servisne točke. Enote ne poskušajte odpreti sami, ker je to lahko nevarno.
- Enoto redno čistite, da v ventilator ne bo prišla umazanija. To bi vplivalo na njeno normalno delovanje.
- Med delovanjem enote se ne dotikajte plošče, ker bi se lahko opekli.
- Uporabniki s srčnim spodbujevalnikom se morajo pred uporabo tega izdelka posvetovati s svojim zdravnikom.
- Enote ne postavljajte na plinsko pečico ali v njeno bližino.
- Pod enoto ne postavljajte nobenih vnetljivih predmetov, kot je papir, blago ali podobni predmeti. Lahko pride do požara ali nevarnosti.
- Enote ne postavljajte na tkanino ali preprogo in podobno. Prezračevalna odprtina bi bila s tem blokirana, to pa bi predstavljalo nevarnost za enoto in uporabnika.
- Ne udarjajte po plošči enote, saj lahko razpoka ali se zlomi. Če na površini kuhalne plošče opazite razpoke, takoj izklopite enoto in odklopite napajalni kabel iz električne vtičnice ter stopite v stik s servisnim centrom.
- Nadzorne plošče se ne dotikajte z ostrimi predmeti.

TEHNOLOGIJA INDUKCIJE

Ko je napajanje VKLOPLJENO, električni tok v indukcijski tuljavi, ki je vgrajena v aparat, ustvari magnetno polje. Takoj ko se magnetne silnice magnetnega polja dotaknejo posode iz jeklene zlitine/grelnika, pride do segrevanja živil v kozici ali loncu.

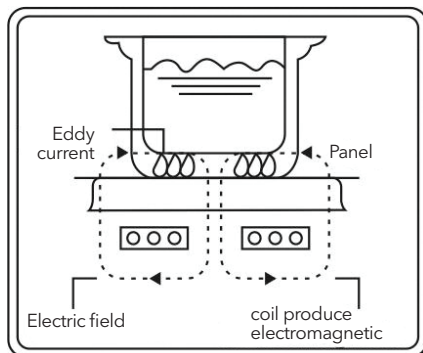

TEHNIČNE SPECIFIKACIJE

Model	IC300B
Moč	1500W
Priklon aparata na elektriko	220-240V~, 50-60Hz
Temperaturni razpon	80°C-240°C
Velikost enote	280*350*47mm
Neto teža	2.0 kg

PREDSTAVITEV DELOV:

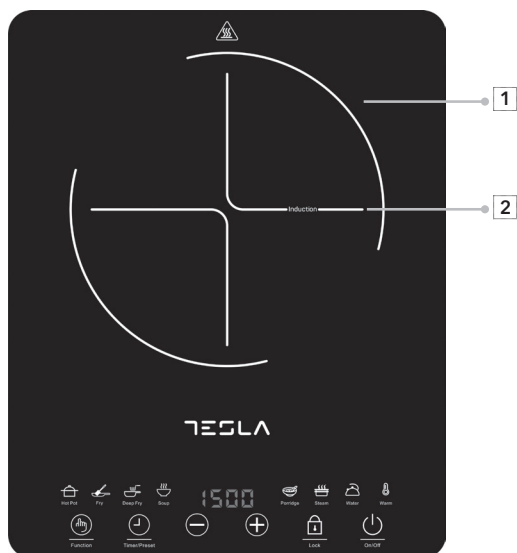

1. Črna kristalna plošča
2. Območje gretja
3. Gumb za vklop/izklop
4. Gumb za zaklep
5. Gumb za povečanje
6. Zaslona LED
7. Gumb za zmanjšanje
8. Gumb časovnika/prednastavitve
9. Funkcijski gumb

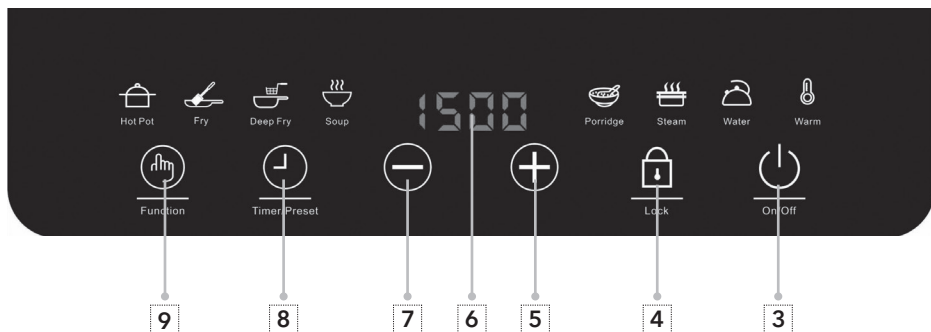

NAVODILA ZA UPRAVLJANJE IZDELKA

Osnovno delovanje

- Z indukcijo združljivo posodo namestite na sredino kuhalne plošče.
- Vstavite vtič v vtičnico za izmenično napetost 220-240 V,50-60 Hz; na zaslonu LED bo prikazano "----"
- Pritisnite gumb za VKLOP/IZKLOP, da vklopite enoto; na zaslonu LED bo prikazano ON (Vklop). Nato pritisnite gumb Function (Funkcija). S privzeto funkcijo Hot Pot (Vroča posoda) 1300 W bo samodejno izbrana raven, nastavev in prilagoditve.
- Za izklop enote znova pritisnite gumb za VKLOP/IZKLOP.
- Če enote dlje časa ne boste uporabljali, odklopite vtič iz vtičnice.

Način kuhanja:

Hot Pot (Vroča posoda)

- Pritisnite funkcijski gumb; zasvetil bo indikator Hot Pot (Vroča posoda) in prikazana bo privzeta vrednost moči 1300 W.
- Moč lahko prilagodite z gumboma (+) ali (-) v razponu možnosti 200 W,500W, 800 W, 1000 W, 1200 W, 1300 W, 1400 W in 1500 W.
- Ko je kuhanje končano, pritisnite gumb ON/OFF (VKLOP/IZKLOP), da izklopite enoto.
- Če ne pritisnete nobenega drugega funkcijskega gumba, se bo enota samodejno izklopila po 2 urah.
- V tem načinu je mogoče časovnik nastaviti na 4 ure.

Fry (Cvrenje)

- Pritisnite funkcijski gumb; zasvetil bo indikator Fry (Cvrenje) in prikazana bo privzeta vrednost temperature 240 °C.
- Temperaturo je mogoče nastaviti z gumboma (+) in(-) v razponu možnosti 80 °C, 100 °C, 130 °C, 160 °C, 180 °C, 200 °C, 220 °C in 240 °C.
- Ko je kuhanje končano, pritisnite gumb ON/OFF (VKLOP/IZKLOP), da izklopite enoto.
- Če ne pritisnete nobenega drugega funkcijskega gumba, se bo enota samodejno izklopila po 2 urah.
- V tem načinu je mogoče časovnik nastaviti na 4 ure.

Deep Fry (Globoko cvrenje)

- Pritisnite funkcijski gumb; zasvetil bo indikator Deep Fry (Globoko cvrenje) in prikazana bo vrednost privzete temperature 220 °C.
- Temperaturo je mogoče nastaviti z gumboma (+) in(-) v razponu možnosti 80 °C, 100 °C, 130 °C, 160 °C, 180 °C, 200 °C, 220 °C in 240 °C.
- Ko je kuhanje končano, pritisnite gumb ON/OFF (VKLOP/IZKLOP), da izklopite enoto.
- Če ne pritisnete nobenega drugega funkcijskega gumba, se bo enota samodejno izklopila po 2 urah.
- V tem načinu je mogoče časovnik nastaviti na 4 ure.

Soup (Juha)

- Pritisnite funkcijski gumb; zasvetil bo indikator Soup (Juha) in prikazana bo privzeta vrednost moči 1400 W. Po 15 minutah segrevanja se bo moč samodejno zmanjšala na 800 W.
- Moči ni mogoče prilagoditi.
- Ko je kuhanje končano, pritisnite gumb ON/OFF (VKLOP/IZKLOP), da izklopite enoto.
- Če ne pritisnete nobenega drugega funkcijskega gumba, se bo enota samodejno izklopila po 2 urah.
- Prednastavljeni čas je mogoče nastaviti 24:00 ur prej.

Porridge (Kuhanje kaše)

- Pritisnite funkcijski gumb; zasvetil bo indikator Porridge (Kuhanje kaše) in prikazana bo vrednost privzete moči 1300 W. Po 15 minutah segrevanja se bo moč samodejno zmanjšala na 800 W.
- Moči ni mogoče prilagoditi.
- Ko je kuhanje končano, pritisnite gumb ON/OFF (VKLOP/IZKLOP), da izklopite enoto.
- Če ne pritisnete nobenega drugega funkcijskega gumba, se bo enota samodejno izklopila po 1 urah.
- Prednastavljeni čas je mogoče nastaviti 24:00 ur prej.

Steam (Kuhanje na pari)

- Pritisnite funkcijski gumb; zasvetil bo indikator Steam (Kuhanje na pari) in prikazana bo privzeta vrednost moči 1400 W. Po 15 minutah segrevanja se bo moč samodejno zmanjšala na 800 W.
- Moči ni mogoče prilagoditi.
- Ko je kuhanje končano, pritisnite gumb ON/OFF (VKLOP/IZKLOP), da izklopite enoto.
- Če ne pritisnete nobenega drugega funkcijskega gumba, se bo enota samodejno izklopila po 1 urah.
- Prednastavljeni čas je mogoče nastaviti 24:00 ur prej.

Water (Voda)

- Pritisnite funkcijski gumb; zasvetil bo indikator Water (Voda) in prikazana bo privzeta vrednost moči 1500 W.
- Moči ni mogoče prilagoditi.
- Ko je kuhanje končano, pritisnite gumb ON/OFF (VKLOP/IZKLOP), da izklopite enoto.
- Če ne pritisnete nobenega drugega funkcijskega gumba, se bo enota samodejno izklopila po 20 minutah.
- Prednastavljeni čas je mogoče nastaviti 24:00 ur prej.

Warm (Ohranjanje toplote)

- Pritisnite funkcijski gumb; zasvetil bo indikator Warm (Ohranjanje toplote) in prikazana bo privzeta vrednost temperature 80 °C.
- Temperaturo ni mogoče prilagoditi.
- Ko je kuhanje končano, pritisnite gumb ON/OFF (VKLOP/IZKLOP), da izklopite enoto.
- Če ne pritisnete nobenega drugega funkcijskega gumba, se bo enota samodejno izklopila po 30 minutah.
- Prednastavljeni čas je mogoče nastaviti 24:00 ur prej.

Timer (Časovnik)

- To funkcijo je mogoče uporabiti le pri načinih kuhanja Hot Pot (Vroča posoda) in Deep Fry (Globoko cvrenje).
- Najprej izberite zeleni način kuhanja, nato pa pritisnite

- gumb Timer/Preset (Časovnik/Prednastavitev). Na zaslonu LED bo utripalo (0:00).
- Pritisnite gumb (+) ali (-), da nastavite časovnik od (0:01) minute do (4:00) ure. Pritisnite in pridržite gumb (+) ali (-) za hitro nastavitve časa.
 - Ko je želeni čas nastavljen, gumbov ne pritiskajte več. Na zaslonu LED bo utripal čas; časovnik je zdaj aktiviran in bo začel odštevati.
 - Ko nastavljeni čas poteče, se bo enota samodejno izklopila.
 - S pritiskom funkcijskega gumba Timer/Preset (Časovnik/Prednastavitev) ali ON/OFF (VKLOP/IZKLOP) dosežete izhod iz načina časovnika.

Pre-set (Prednastavitev)

- Ta funkcija deluje le pri načinih Soup (Juha), Porridge (Kuhanje kaše), Steam (Kuhanje na pari), Water (Voda) in Warm (Toplo).
- Najprej izberite želeni način kuhanja, nato pa pritisnite gumb Timer/Preset (Časovnik/Prednastavitev). Na

zaslonu LED bo utripalo (0:00).

- Pritisnite gumb (+) ali (-), da predhodno nastavite čas od (0:01) minute do (24:00) ur. Za hitro nastavitve časa pritisnite gumb [+] ali [-] in ga pridržite.
- Ko je želeni čas nastavljen, gumbov ne pritiskajte več. Na zaslonu LED bo utripal čas; časovnik je zdaj aktiviran in bo začel odštevati.
- Ko predhodno nastavljeni čas poteče, bo aktiviran izbrani način kuhanja in enota se bo začela segrevati.
- S pritiskom funkcijskega gumba Timer/Preset (Časovnik/Prednastavitev) ali ON/OFF (VKLOP/IZKLOP) dosežete izhod iz prednastavljenega načina.

Lock (Zaklep)

- Da zaklenete enoto, pritisnite gumb LOCK (Zaklep) in ga držite 3 sekunde. Na zaslonu bo prikazano LOCK (Zaklep).
- V načinu zaklepa so vsi gumbi deaktivirani.
- Za izhod iz načina zaklepa pritisnite gumb LOCK (Zaklep) in ga držite 3 sekunde.

IZBIRA POSODE ZA KUHANJE

1. Zahtevani material: uporabljajte le posodo za kuhanje, ki je primerna za indukcijo in izdelana iz jekla, litega in emajliranega železa ter nerjavnega železa, s ploskim dnom in premerom od 12 do 24cm.
2. Dno kozic/loncev/posode mora biti plosko. Ne uporabljajte nobene druge posode (še zlasti ne posod za kuhanje pod pritiskom).



3. Da bo kuhinjska posoda primerna za to kuhalno ploščo, ob nakupu iščite znak za združljivost z indukcijo ali besedno zvezo "Induction Compatible (Združljivo z indukcijo).

VZDRŽEVANJE IN VSAKODNEVNA NEGA

1. Enota naj bo vedno čista. Poskrbite, da umazanija ne bo prodrla do ventilatorja ali drugih notranjih delov enote.
2. Pred začetkom čiščenja enote se pripravite, da je napajanje izklopljeno, in odklopite vtič iz vtičnice. Enote ne čistite, dokler se površina ne ohladi.
3. Enoto čistite s čisto mehko krpo in blagim detergentom, da odstranite mast, umazanijo, madeže itd.
4. Na ventilatorju v prezračevalni odprtini enote se rada nabira umazanija. Redno jo odstranjujte z mehko krtačko ali vatirano paličico.
5. Enote ali napajalnega kabla pri čiščenju ne potaplajte neposredno v vodo ali katero koli drugo tekočino. S tem bi se enota poškodovala. Za zaščito enote pred kakršnim koli sunkom električnega napajanja poskrbite, da bo pravilno priključena v vtičnico.
6. Med delovanjem ne odklapljajte napajalnega kabla neposredno iz vtičnice. Da podaljšate življenjsko dobo aparata, najprej pritisnite gumb On/Off (Vklop/izklop) in šele nato odklopite napajalni kabel iz vtičnice.
7. Ventilator bo hladil grelno ploščo tudi po izklopu napajanja enote. Vtič je bolje odklopiti šele potem, ko ventilator neha delovati.
8. Če enote dolgo ne boste uporabljali, odklopite vtič iz vtičnice.
9. Nekateri modeli so strukturno zasnovani tako, da preprečujejo vstop žuželk v enoto. Po potrebi lahko za zaščito enote uporabite sredstvo za odganjanje moljev ali podobno sredstvo.

ODPRAVLJANJE IN REŠEVANJE TEŽAV

Če med delovanjem pride do kakršne koli napake, pred klicem na servis preverite možnosti odpravljanja običajnih težav v naslednji preglednici. Spodaj so navedene običajne napake in preverjanja, ki jih morate izvesti.

SCENARIJ NAPAK	TOČKE PREVERJANJA	REŠITEV
Pojavi se številka napake E0.	Ni posod za kuhanje ali pa so uporabljene nezdržljive posode za kuhanje.	Preverite, ali so posode za kuhanje združljive z indukcijo ali ne.
Pojavi se številka napake E1.	Nizka napetost	Prepričajte se, da napetost znaša > 88 V, 220-240 V~ je idealna vrednost.
Pojavi se številka napake E2.	Visoka napetost	Prepričajte se, da napetost znaša < 280 V, 220-240 V~ je idealna vrednost.
Pojavi se številka napake E3.	Pregrevanje ali kratek stik pri senzorju zgornje plošče.	Ko temperatura pade, začnite znova. Če ne pade, vrnite kuhalnik v servisni center, da ga preveri in popravi.
Pojavi se številka napake E4.	Odprt tokokrog senzorja zgornje plošče ali brez stika.	Za preverjanje in popravila se obrnite na servisni center.
Pojavi se številka napake E5.	Pregrevanje ali kratek stik pri senzorju IGBT ali pa ventilator	Za preverjanje in popravila se obrnite na servisni center.
Pojavi se številka napake E6.	Odprt tokokrog senzorja IGBT	Za preverjanje in popravila se obrnite na servisni center.

Samo za domaćinstvo.

Pre upotrebe pažljivo pročitajte uputstvo za upotrebu.

SIGURNOST I GARANCIJA:

1. Ne postavljajte jedinicu blizu vatre ili gasa ili bilo kakvog vrućeg okruženja kako biste izbegli oštećenja ili kvar.
2. Da bi se smanjio rizik i oštećenje, utikač treba da bude postavljen u pojedinačnu utičnicu i nazivna električna struja ne bi trebalo da bude manja od 16A.
3. Postavite jedinicu na ravnu i suhu površinu. Uverite se da postoji minimalna slobodna površina od najmanje 10 cm koja okružuje jedinicu sa svih strana.
4. Ne uranjajte uređaj ili električni kabl u vodu ili bilo koju drugu tečnost.
5. Ne dozvolite da tečnost uđe u kućište jedinice. Ovo će oštetiti unutrašnje električne delove.
6. Uverite se da je kod za napajanje uklonjen iz utičnice pre čišćenja.
7. Ne pokrivajte otvor za vazduh ničim tokom kuvanja.
8. Pre zagrevanja bilo koje konzervisane hrane, otvorite poklopac.
9. Ne stavljajte metalne dodatke kao što su kašike, kutlače itd. na ploču za kuvanje tokom kuvanja kako biste izbegli zagrevanje. Preporučljivo je da čak i nemetalne predmete držite najmanje 10 cm od uređaja dok je u upotrebi.
10. Ne kuvajte u praznom loncu. To može izazvati kvar ili predstavljati opasnost.
11. Ako se kabl za napajanje ošteti, molimo vas da ga zamenite samo kablom koji preporučuje proizvođač.
12. Ako jedinica ne radi iz nekog razloga čak i nakon što ste rešili osnovne probleme, molimo vas da odmah kontaktirate naše servisne tačke. Ne pokušavajte sami da otvorite jedinicu jer može biti opasno.
13. Uvek čistite jedinicu kako biste izbegli da prljavština uđe u ventilator. Ovo će uticati na njeno normalno funkcionisanje.
14. Ne dodirujte ploču dok jedinica radi, može izazvati opekotine.
15. Korisnicima sa srčanim pejsmejerima se savetuje da se konsultuju sa svojim lekarima pre upotrebe ovog proizvoda.
16. Ne postavljajte jedinicu na ili blizu plinske peći.
17. Ne stavljajte nikakve zapaljive predmete poput papira, tkanine ili drugih sličnih predmeta ispod jedinice. To može izazvati opasnost od požara.
18. Ne postavljajte jedinicu na tkaninu ili tepih itd. Ovo može blokirati ventilacioni otvor i predstavljati opasnost za jedinicu i korisnika.
19. Izbegavajte da udarite ploču jedinice jer to može da napukne ili slomi jedinicu. U slučaju da uočite bilo kakve pukotine na površini ploče za kuvanje, isključite jedinicu i odmah izvucite kabl iz električne utičnice i kontaktirajte servisne centre.
20. Ne dodirujte kontrolnu tablu oštrim predmetima.

INDUKCIONA TEHNOLOGIJA

Kada je priključak za napajanje UKLJUČEN, električna struja će proizvesti magnetno polje u indukcionom kalemu, koje je ugrađeno u mašinu. Čim linije magnetne sile u magnetnom polju dodirnu lonac/bojler od legiranog čelika, on će proizvesti efekat zagrevanja, koji zatim zagreva dobro u loncu ili loncu.

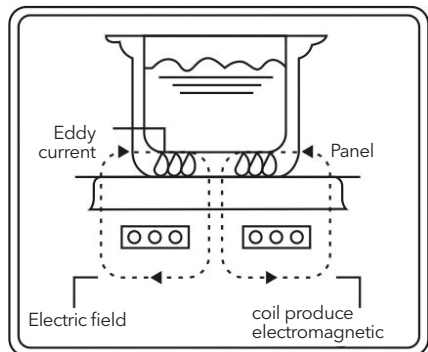

TEHNIČKE SPECIFIKACIJE

Model	IC300B
Snaga	1500W
Napon	220-240V~, 50-60Hz
Raspon temperature	80°C-240°C
Veličina jedinice	280*350*47mm
Neto težina	2.0 kg

IDENTIFIKACIJA DELOVA:

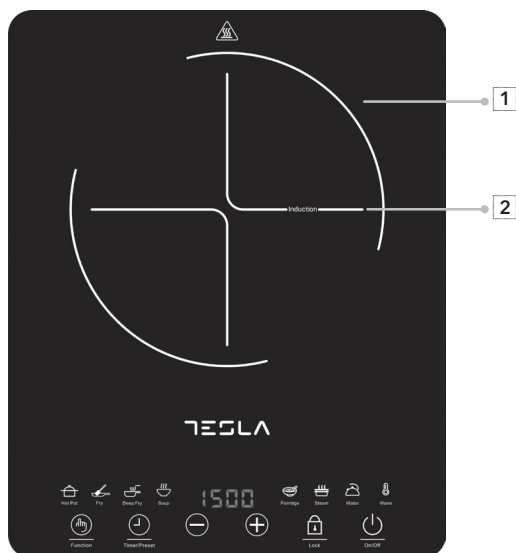

1. Crna kristalna ploča
2. Grejna površina
3. Taster za uključivanje/isključivanje
4. Dugme za zaključavanje
5. Dugme za povećanje
6. LED ekran
7. Decrease Button
8. Dugme za tajmer
9. Function Button

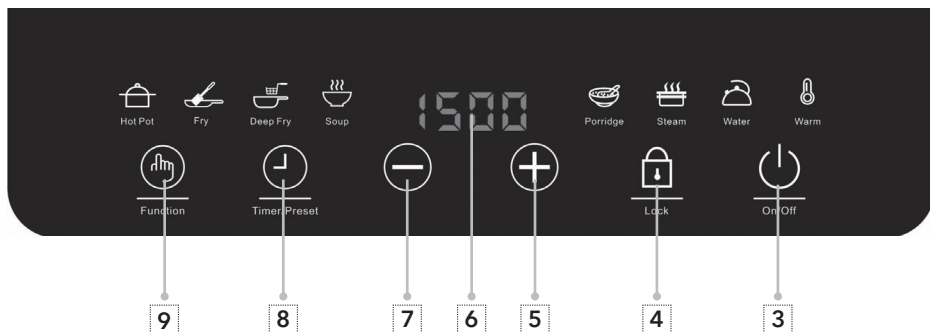

UPUTSTVO ZA UPOTREBU PROIZVODA:

Osnovno korišćenje

- Postavite pribor za kuvanje kompatibilan sa indukcijom u sredinu ploče za kuvanje.
- Umetnite utikač u AC 220-240V, 50-60Hz utičnicu, LED ekran prikazuje "----"
- Pritisnite dugme ON/OFF da biste uključili jedinicu, LED ekran prikazuje "ON", zatim pritisnite taster "Function", podrazumevani Hot Pot 1300W automatski će izabrati, različite nivoe, podešavanja i podešavanja
- Da biste isključili jedinicu, ponovo pritisnite dugme ON/OFF.
- Izvučite utikač iz utičnice ako se jedinica neće koristiti duže vreme.

Režim kuvanja:

Hot Pot

- Pritisnite funkcijski taster, indikator Hot Pot će se upaliti i na ekranu će biti prikazana podrazumevana vrednost snaga 1300W.
- Snaga se može podesiti pomoću dugmadi [+] i [-] kroz opseg od 200W, 500W, 800W, 1000W, 1200W, 1300W, 1400W i 1500W.
- Kada se kuvanje završi, pritisnite dugme [ON/OFF] da biste isključili jedinicu.
- Jedinica će se automatski isključiti nakon 2 sata ako se ne pritisne nijedno drugo funkcijsko dugme.
- Tajmer se može podesiti na 4 sata u ovom režimu.

Fry

- Pritisnite funkcijski taster, indikator prženja će se upaliti i na ekranu će biti prikazana podrazumevana vrednost temperatura od 240°C.
- Temperatura se može podesiti pomoću dugmadi [+] i [-] kroz opseg od 80°C, 100°C, 130°C, 160°C, 180°C, 200°C, 220°C i 240°C
- Kada se kuvanje završi, pritisnite dugme [ON/OFF] da biste isključili jedinicu.
- Jedinica će se automatski isključiti nakon 2 sata ako se ne pritisne nijedno drugo funkcijsko dugme.
- Tajmer se može podesiti na 4 sata u ovom režimu.

Deep Fry

- Pritisnite funkcijski taster, indikator dubokog prženja će se upaliti i na displeju će se prikazati podrazumevana temperatura od 220°C.
- Temperatura se može podesiti pomoću dugmadi [+] i [-] kroz opseg od 80°C, 100°C, 130°C, 160°C, 180°C, 200°C, 220°C i 240°C
- Kada se kuvanje završi, pritisnite dugme [ON/OFF] da biste isključili jedinicu.
- Jedinica će se automatski isključiti nakon 2 sata ako se ne pritisne nijedno drugo funkcijsko dugme.
- Tajmer se može podesiti na 4 sata u ovom režimu.

Soup

- Pritisnite funkcijski taster, indikator supе će se upaliti i na ekranu će se prikazati podrazumevana vrednost snaga od 1400W, nakon 15 minuta zagrevanja, snaga će se automatski smanjiti na 800W.
- Snaga se ne može podesiti.
- Kada se kuvanje završi, pritisnite dugme [ON/OFF] da biste isključili jedinicu.
- Jedinica će se automatski isključiti nakon 2 sata ako se ne pritisne nijedno drugo funkcijsko dugme.
- Unapred podešeno vreme može se podesiti za 24:00 sata unapred.

Porridge

- Pritisnite funkcijski taster, indikator kaše će se upaliti i na displeju će se prikazati podrazumevana snaga od 1300W, nakon 15 minuta grejanja, snaga će se automatski smanjiti na 800W.
- Snaga se ne može podesiti.
- Kada se kuvanje završi, pritisnite dugme [ON/OFF] da biste isključili jedinicu.
- Jedinica će se automatski isključiti nakon 1 sata ako se ne pritisne nijedno drugo funkcijsko dugme.
- Unapred podešeno vreme može se podesiti za 24:00 sata unapred.

Steam

- Pritisnite funkcijski taster, indikator pare će se upaliti i na ekranu će se prikazati podrazumevana vrednost snaga od 1400W, nakon 15 minuta zagrevanja, snaga će se automatski smanjiti na 800W.
- Snaga se ne može podesiti.
- Kada se kuvanje završi, pritisnite dugme [ON/OFF] da biste isključili jedinicu.
- Jedinica će se automatski isključiti nakon 1 sata ako se ne pritisne nijedno drugo funkcijsko dugme.
- Unapred podešeno vreme može se podesiti za 24:00 sata unapred.

Water

- Pritisnite funkcijski taster, voda će zasvetleti i na displeju će se prikazati podrazumevana snaga 1500W
- Snaga se ne može podesiti.
- Kada se kuvanje završi, pritisnite dugme [ON/OFF] da biste isključili jedinicu.
- Jedinica će se automatski isključiti nakon 20 minuta ako nema drugog funkcijskog dugmeta pritisnut.
- Unapred podešeno vreme može se podesiti za 24:00 sata unapred.

Warm

- Pritisnite funkcijski taster, Toplo će se upaliti i na ekranu će se prikazati podrazumevana vrednost temperatura od 80°C
- Temperatura se ne može podesiti.
- Kada se kuvanje završi, pritisnite dugme [ON/OFF] da biste isključili jedinicu.
- Jedinica će se automatski isključiti nakon 30 minuta ako nema drugog funkcijskog dugmeta pritisnut.
- Unapred podešeno vreme može se podesiti za 24:00 sata unapred.

Timer

- Ova funkcija je primenljiva samo na režime kuvanja

[Hot Pot], [Fry] i [Deep Fry].

- Prvo izaberite željeni režim kuvanja, a zatim pritisnite dugme [Timer/Preset].
- LED displej će treptati (00:00)
- Pritisnite dugme [+] ili [-] da podesite tajmer od [0:01] minuta do [4:00] sati. Pritisnite i držite dugmad [+] ili [-] za brzo podešavanje vremena.
- Kada je željeno vreme podešeno, nemojte pritisnati nijedno dugme. LED ekran će treptati za vremena i tajmer je sada aktiviran i počće da odbrojava.
- Kada istekne podešeno vreme, jedinica će se automatski isključiti.
- Pritiskom na dugme [Function], dugme [Timer/Preset] ili [ON/OFF] izlazite iz režima tajmera.

Unapred podešeno

- Ova funkcija je primenljiva samo na [supa], [kaša], [para], [voda] i [toplo] režimi kuvanja.
- Prvo izaberite željeni režim kuvanja, a zatim pritisnite dugme [Timer/Preset]. LED displej će treptati [0:00].

- Pritisnite dugme [+] ili [-] da podesite unapred podešeno vreme od [0:01] minuta do [24:00] sata. Pritisnite i držite dugmad [+] ili [-] za brzo podešavanje vremena.
- Kada je željeno vreme podešeno, nemojte pritisnati nijedno dugme. LED ekran će treptati za vremena i tajmer je sada aktiviran i počće da odbrojava.
- Kada se unapred podešeno vreme istekne, izabrani režim kuvanja će se aktivirati i jedinica će početi da se zagreva.
- Pritiskom na dugme [Function], [Timer/Preset] dugme ili [ON/OFF] će izaći iz unapred podešenog režim.

Lock

- Pritisnite i držite dugme [LOCK] 3 sekunde da zaključate jedinicu. Na ekranu će se prikazati [LOCK].
- Sva dugmad su deaktivirana u režimu zaključavanja.
- Da biste izašli iz režima zaključavanja, pritisnite i držite dugme [LOCK] 3 sekunde. Izbor posuđa

IZBOR POSUĐA

1. Potreban materijal: Koristite samo posude za kuvanje koje je kompatibilno sa indukcijom od čelika, livenog gvožđa, emaljiranog gvožđa, nerđajućeg čelika, tiganja/lonca sa ravnim dnom prečnika od 12 do 24 cm
2. Tiganje/lonci/posude treba da imaju ravnu površinu. Ne pokušavajte da koristite bilo koju drugu vrstu pribora ili posuda (naročito posude sa senzorom pritiska).



3. Dok kupujete svoje posude, potražite znak ili natpis „Kompatibilno sa indukcijom“ kako biste bili sigurni da će raditi sa ovom pločom za kuvanje.

ODRŽAVANJE I SVAKODNEVNA NJEGA

1. Održavajte jedinicu uvek čistom. Izbegavajte da prljavština uđe u ventilator ili druge unutrašnje delove jedinice.
2. Pre nego što počnete da čistite jedinicu, uverite se da je jedinica isključena i izvucite utikač iz utičnice. Nemojte čistiti jedinicu dok se površina ne ohladi.
3. Uklonite masnoću, prljavštinu, mrlje itd. čišćenjem jedinice čistom mekom krpom i blagim deterdžentom.
4. Ventilator u ventilacionom otvoru jedinice će sigurno zaglaviti prljavštinu na njemu. Redovno ga uklanjajte mekom četkom ili vatom.
5. Nemojte uranjati jedinicu ili kabl za napajanje direktno u vodu ili bilo koju drugu tečnost da biste ih očistili. To će oštetiti jedinicu. Da biste zaštitili jedinicu od bilo koje vrste strujnog udara, uverite se da je utikač pravilno postavljen u utičnicu.
6. Nemojte izvlačiti kabl za napajanje direktno tokom rada. Da biste produžili vek trajanja uređaja, prvo pritisnite dugme „Uključeno/isključeno“, a zatim izvucite kabl za napajanje iz utičnice.
7. Ventilator će raditi da ohladi grejnu ploču čak i nakon što je jedinica isključena. Bolje je ukloniti utikač nakon što ventilator prestane da radi.
8. Kada ne koristite jedinicu duže vreme, izvucite utikač iz utičnice.
9. Neki modeli će imati strukturalni dizajn da spreči bubašvabe da uđu u jedinicu. Ako je potrebno, možete koristiti naftalin ili ekvivalentno sredstvo protiv bubašvaba da zaštitite jedinicu.

REŠAVANJE PROBLEMA I OPCIJE

Tokom rada, ako postoji bilo kakva greška, pogledajte sledeću tabelu za uobičajene opcije za rešavanje problema pre nego što pozovete servis. Ispod su uobičajene greške i provere koje treba izvršiti

Scenario Greške	Opis greške	Moguće rešenje
Pojavljaju se kodovi grešaka E0	Bez posuda ili korišćeno nekompatibilno posude	Proverite da li je posude kompatibilno sa indukcijom ili ne
Pojavljaju se kodovi grešaka E1	Low-Voltage	Uverite se da je napon >88V, 220-240V~je savršeno
Pojavljaju se kodovi grešaka E2	Visok napon	Proverite napon <280V, 220-240V~je savršeno
Pojavljaju se kodovi grešaka E3	Pregrevanje ili kratak spoj senzora gornje ploče	Počnite ponovo nakon temperatura ohladiti. Ako nije, vratite šporet u servisni centar na proveru i popravku
Pojavljaju se kodovi grešaka E4	Otvoreni krug senzora gornje ploče ili bez vez	Molimo kontaktirajte servisni centar radi provere i popravke
Pojavljaju se kodovi grešaka E5	Pregrevanje IGBT senzora ili kratak spoj ili ventilator	Molimo kontaktirajte servisni centar radi provere i popravke
Pojavljaju se kodovi grešaka E6	Otvoreni krug IGBT senzora	Molimo kontaktirajte servisni centar radi provere i popravke

TESLA

tesla.info



Ovaj dokument je originalno proizveden i objavljen od strane proizvođača, brenda Tesla, i preuzet je sa njihove zvanične stranice. S obzirom na ovu činjenicu, Tehnoteka ističe da ne preuzima odgovornost za tačnost, celovitost ili pouzdanost informacija, podataka, mišljenja, saveta ili izjava sadržanih u ovom dokumentu.

Napominjemo da Tehnoteka nema ovlašćenje da izvrši bilo kakve izmene ili dopune na ovom dokumentu, stoga nismo odgovorni za eventualne greške, propuste ili netačnosti koje se mogu naći unutar njega. Tehnoteka ne odgovara za štetu nanесenu korisnicima pri upotrebi netačnih podataka. Ukoliko imate dodatna pitanja o proizvodu, ljubazno vas molimo da kontaktirate direktno proizvođača kako biste dobili sve detaljne informacije.

Za najnovije informacije o ceni, dostupnim akcijama i tehničkim karakteristikama proizvoda koji se pominje u ovom dokumentu, molimo posetite našu stranicu klikom na sledeći link:

<https://tehnoteka.rs/p/tesla-indukcioni-reso-ic300b-akcija-cena/>