

## Uputstvo za upotrebu (kratko)

DeLonghi aparat za kafu Rivelia EXAM440.55.G



Tehnoteka je online destinacija za upoređivanje cena i karakteristika bele tehnike, potrošačke elektronike i IT uređaja kod trgovinskih lanaca i internet prodavnica u Srbiji. Naša stranica vam omogućava da istražite najnovije informacije, detaljne karakteristike i konkurentne cene proizvoda.

Posetite nas i uživajte u ekskluzivnom iskustvu pametne kupovine klikom na link:

<https://tehnoteka.rs/p/delonghi-aparat-za-kafu-rivelia-exam44055g-akcija-cena/>

EXAM44X.5Y  
FEB4455

RIVELIA

- IT Guida rapida  
EN Quick start guide  
FR Guide de démarrage rapide  
DE Schnellstartanleitung  
NL Snelstartgids  
ES Guía de inicio rápido  
PT Guia rápido  
EL Οδηγός γρήγορης εκκίνησης  
RU Краткое руководство пользователя  
KZ Жылдам бастау нұсқаулығы  
UK Короткий посібник  
HU Gyors üzembe helyezési útmutató  
CS Rychlý návod  
SK Sprievodca rýchlym spustením  
PL Skrócona instrukcja obsługi  
NO Hurtigstartveiledning  
SV Snabbstartsguide  
DA Hurtig start guide  
FI Pikaopas  
HR Vodič za brzi početak  
SL Vodnik za hiter začetek  
BG Ръководство за бърз старт  
RO Ghid de inițiere rapidă  
SR Vodič za brzi početak  
MK Кратко упатство  
TR Hızlı başlangıç Kılavuzu  
ET Kiirülevaade  
LV Īsā rokasgrāmata  
LT Trumpasis vartotojo vadovas

عربي رسالاءدبلا ليد AR  
عيرس عورش يامنهار IR

**DeLonghi**

- IT** Prima di utilizzare l'apparecchio leggere sempre il fascicolo delle avvertenze di sicurezza. Per ulteriori indicazioni sul funzionamento, consultare online le istruzioni per l'uso.
- EN** Before using the appliance, be sure to read the accompanying safety notes. For further information on operation, refer to the user instructions available online.
- FR** Veuillez toujours lire le livret des consignes de sécurité avant d'utiliser l'appareil. Pour de plus amples informations sur le fonctionnement, veuillez consulter le manuel en ligne.
- DE** Lesen Sie vor dem Gebrauch des Gerätes immer das Heft mit den Sicherheitshinweisen. Für weitere Hinweise zum Betrieb konsultieren Sie bitte online die Bedienungsanleitung.
- NL** Lees altijd het document met de veiligheidsaanschuivingen voordat u het apparaat gebruikt. Raadpleeg de onlinehandleiding voor verdere aanwijzingen inzake de werking.
- ES** Antes de utilizar el aparato lea siempre el folleto de advertencias de seguridad. Para más información sobre el funcionamiento, consulte el manual en línea.
- PT** Antes de utilizar o aparelho, leia sempre o fascículo de advertências de segurança. Para obter outras indicações sobre o funcionamento, consulte o manual online.
- EL** Πριν από τη χρήση της συσκευής διαβάζετε πάντα το φυλλάδιο με τις προειδοποιήσεις ασφαλείας. Για περισσότερες οδηγίες σχετικά με τη λειτουργία, συμβουλευτείτε το εγχειρίδιο που υπάρχει στο διαδίκτυο.
- RU** Перед использованием устройства обязательно прочитайте руководство по безопасности. Для получения дополнительной информации касательно работы устройства обратитесь к руководству, доступно онлайн.
- KZ** Құрылғыны пайдаланбас бұрын әрқашан қауіпсіздік туралы ескертулерді оқыңыз. Пайдалану туралы қосымша ақпарат алу үшін онлайн нұсқаулықты қараңыз.
- UK** Завжди читайте попередження про безпеку перед використанням приладу. Для отримання додаткової інформації про функціонування дивіться онлайн-інструкцію.
- HU** A készülék használatá előtt mindig el kell olvasni a biztonsági figyelemztetéseket tartalmazó útmutatót. A működéssel kapcsolatos további útmutatásokért tanulmányozza az online kézikönyvet.
- CS** Před použitím spotřebiče si vždy přečtete příručku s bezpečnostními pokyny. Další pokyny k obsluze naleznete v návodu online.
- SK** Pred použitím spotrebiča si vždy prečítajte súbor bezpečnostných upozornení. Ďalšie informácie o prevádzke nájdete v online návode.
- PL** Przed rozpoczęciem użytkowania, uważnie przeczytać broszurę, w której wskazano ostrzeżenia dotyczące bezpieczeństwa. Więcej wskazówek na temat działania można znaleźć w instrukcji online.
- NO** Les alltid heftet med sikkerhetsadvarsler før apparatet tas i bruk. Les håndboken på nett for ytterligere sikkerhetsinformasjon.
- SV** Läs alltid säkerhetsanvisningarna innan maskinen används. Läs manualen online för ytterligare indikationer om funktionen.
- DA** Læs altid sikkerhedsadvarselne inden du bruger maskinen. Se online-manualen for yderligere oplysninger om betjening.
- FI** Ennen laitteen käyttöä lue aina turvallisuusvaroitusten vihkonen. Toiminnan lisäohjeita varten tutustu verkossa olevaan oppaaseen.
- HR** Prije uporabe uređaja uvijek pročitajte sigurnosna upozorenja. Za više informacija o radu, pogledajte online priručnik.
- SL** Pred uporabo aparata vedno preberite zvezek z varnostnimi opozorili. Dodatna navodila za uporabo so na voljo v spletnem priručniku.
- BG** Преди да използвате уреда, винаги прочитайте свитъка с предупрежденията за безопасност. За допълнителни инструкции за функционирането, консултирайте ръководството онлайн.
- RO** Citiți întotdeauna broșura cu avertizările de siguranță înainte de a utiliza aparatul. Pentru mai multe informații despre funcționare, consultați manualul online.
- SR** Pre upotrebe uređaja pročitajte datoteku o bezbednosnim upozorenjima. Za najnovije naznake o radu pogledajte priručnik na internetu.
- MK** Пред да го користите апаратот секогаш прочитајте ја датотеката за безбедносните предупредувања. За најнови инструкции за функционирањето, погледнете ги онлајн инструкциите за употреба.
- TR** Cihazı kullanmadan önce daima güvenlik uyarıları dosyasını okuyun. Çalışmasıyla ilgili diğer talimatlar için çevrimiçi kılavuzla başvurun.
- ET** Enne seadme kasutamist lugege läbi ohutusjuhend. Täiendavad kasutusjuhendid leiate veebisaidil asuvas kasutusjuhendist.
- LV** Pirms ierīces lietošanas vienmēr izlasiet drošības brīdinājumu bukletu. Papildinformāciju par darbību skatiet tiešsaistes lietošanas instrukcijās.
- LT** Prieš naudodami prietaisą, visada perskaitykite saugos įspėjimų dokumentą. Daugiau nurodymų apie veikimą žiūrėkite internete pateiktose naudojimo instrukcijose.
- AR** قبل استخدام الجهاز، اقرأ دائماً ملف تحذيرات السلامة. لمزيد من المعلومات تتعلق بالتنشغيل، راجع الدليل على الإنترنت.
- FA** همیشه قبل از استفاده از دستگاه، هشدارهای ایمنی را بخوانید. برای کسب اطلاعات بیشتر درباره راهاندازی، به دفترچه راهنمای آنلاین مراجعه کنید.

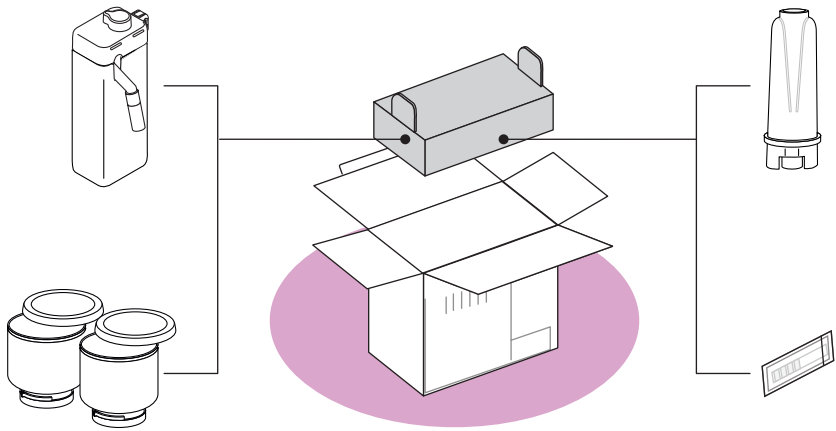

**DeLonghi**  
Welcome

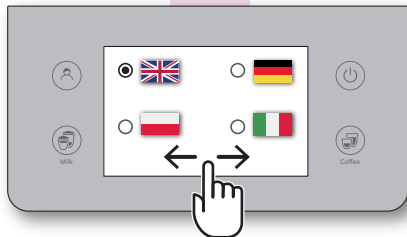
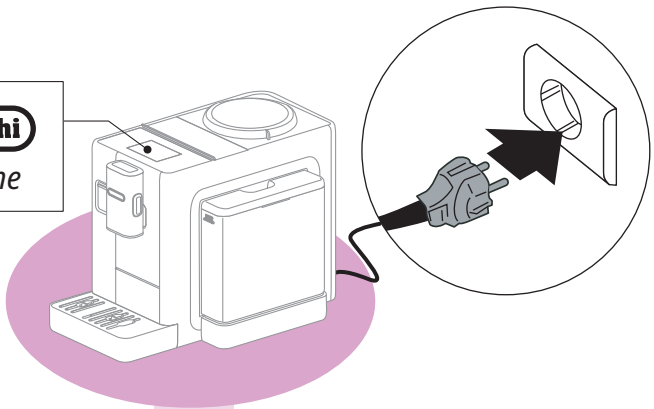

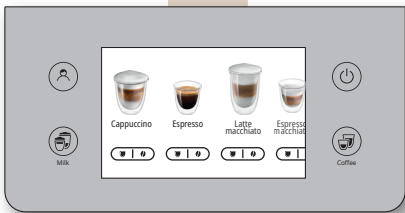
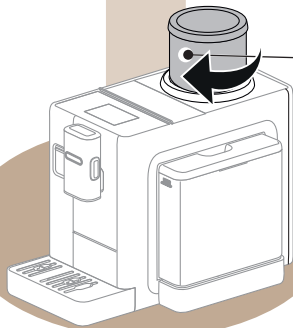
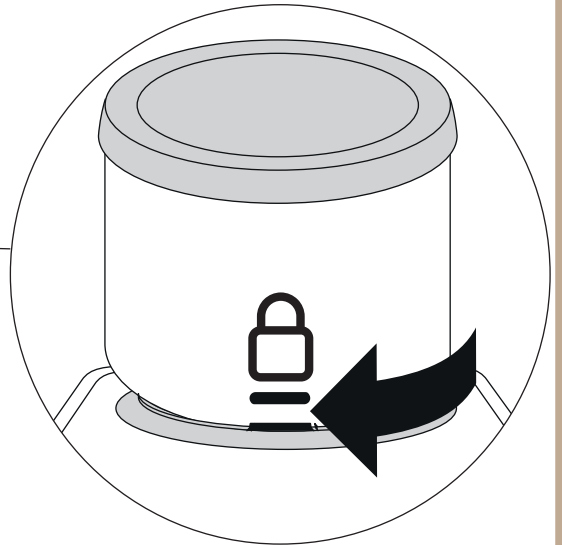
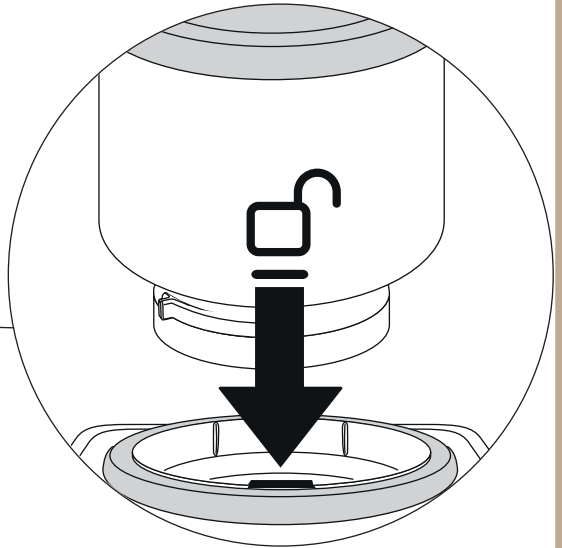
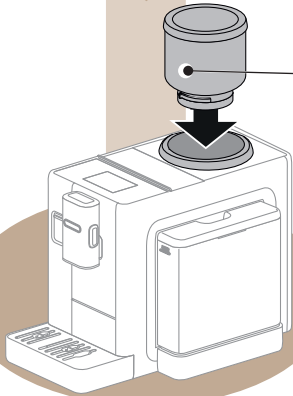
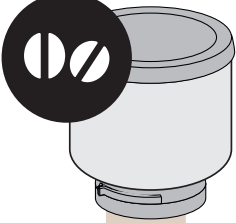

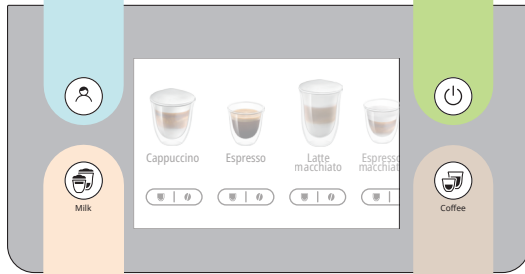
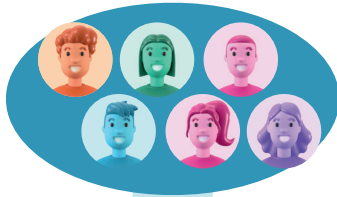

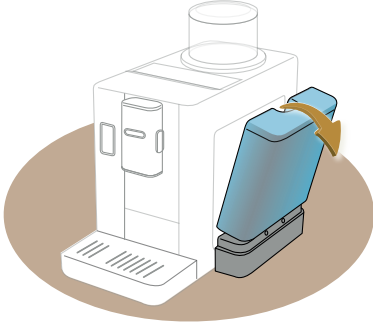

- EN** Tilt the tank to enable its removal  
**DE** Kippen Sie den Wassertank, um ihn zu entnehmen  
**IT** Inclinare il serbatoio acqua per estrarlo  
**FR** Inclinez le réservoir d'eau pour l'extraire  
**NL** Plaats het waterreservoir schuin om het uit te nemen  
**ES** Incline el depósito de agua para extraerlo  
**PT** Incline o tanque de água para extraí-lo  
**EL** Δώστε κλίση στο δοχείο νερού για να το αφαιρέσετε  
**NO** Sett tanken på skrå for å ta den ut  
**SV** Luta vattentanken för att dra ut den  
**DA** Vip vandbeholderen for at tage den ud.  
**FI** Kallista vesisäiliötä irrottaaksesi sen.  
**RU** Наклоните бачок для воды, чтобы извлечь его.  
**UK** Злегка нахилить контейнер для води, щоб вийняти його.  
**KZ** Су ыдысын шығарнып алу үшін оны кішкене көлбейтіңіз.  
**HU** Döntse meg a tartályt, hogy ki tudja venni.  
**CS** Nakloňte nádržku na vodu pro její vyjmutí.  
**SK** Ak chcete nádržku na vodu vytiahnuť, nakloňte ju.  
**PL** Nachylić zbiornik na wodę w celu wyjęcia.  
**HR** Nagnite spremnik za vodu kako biste ga uklonili.  
**SL** Rezervoar za vodo izvlecite tako, da ga nagnete.  
**SR** Nagnite rezervoar za vodu da biste ga izvadili.  
**BG** Наклонете резервоара за вода за да го измъкнете.  
**RO** Înclinați rezervorul de apă pentru a-l scoate.  
**MK** Навалете го резервоарот за да овозможите негово отстранување  
**TR** Çıkarmak için su haznesini yatırın.  
**ET** Kallutage paaki selle eemaldamiseks  
**LT** Pakreipkite baką, kad galėtumėte jį išimti  
**LV** Nolieciet tvertni, lai to varētu noņemt

AR قمر بإمالة خزان الماء قبل استخراجه.

FA برای بیرون آوردن مخزن آب، آن را کمی کج کنید.

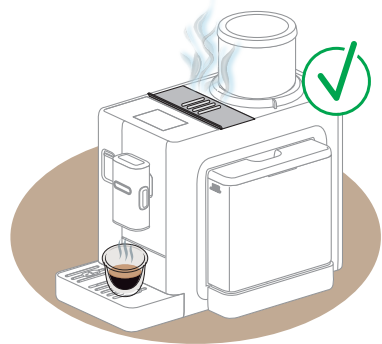

- EN** Please note: steam will come out after each drink  
**DE** Hinweis: Nach jedem Getränk tritt Dampf aus  
**IT** Nota bene: del vapore uscirà dopo ogni preparazione  
**FR** Nota bene : de la vapeur sortira après chaque préparation  
**NL** Opgelet: na elke bereiding wordt er stoom afgegeven  
**ES** Nota bene: saldrá vapor después de cada preparación  
**PT** Observação: sairá vapor após cada preparação  
**EL** Σημείωση: μετά από κάθε παρασκευή θα βγει ατμός  
**NO** NB: damp vil komme ut etter hver tilberedelse  
**SV** OBS: ånga kommer ut efter varje beredning  
**DA** Bemærk: Der vil komme damp ud efter hver tilberedning  
**FI** Huomaa: höyryä syntyy jokaisen valmistuksen jälkeen  
**RU** Примечание: после каждого приготовления выйдет немного пара.  
**UK** Будь ласка, зверніть увагу: пара виходить після кожного напою  
**KZ** Есіңізде болсын: әрбір сусын құйылған соң бу шығады  
**HU** Megj.: minden készítés után gőz fog távozni  
**CS** Upozornění: po každé přípravě bude vycházet pára  
**SK** Poznámka: po každej príprave sa vypustí trochu pary  
**PL** Uwaga: para będzie wychodzić po każdym przygotowaniu  
**HR** Imajte na umu: nakon svake pripreme izaći će malo pare  
**SL** Pazite: po vsaki pripravi bo izhajala para  
**SR** Napomena: para će izaći nakon svakog pića  
**BG** Забележка: ще се изпусне пара след всяко приготвяне  
**RO** Rețineți: va ieși abur după fiecare preparare  
**MK** Ве молиме имајте предвид: пара ќе излезе после секој пијалок  
**TR** Önemli not: Her hazırlıktan sonra buhar çıkacaktır  
**ET** Pange tähele: aur tuleb välja pärast iga jooki  
**LT** Atkreipkite dėmesį: po kiekvieno gėrimo išeis garai  
**LV** Lūdzu, ņemiet vērā: pēc katra dzēriena izdalīsies tvaiks

AR ملاحظة هامة: سوف يخرج البخار بعد كل تحضير

FA لطفاً توجه داشته باشید: پس از هر نوشیدنی، بخار از دستگاه خارج می‌شود

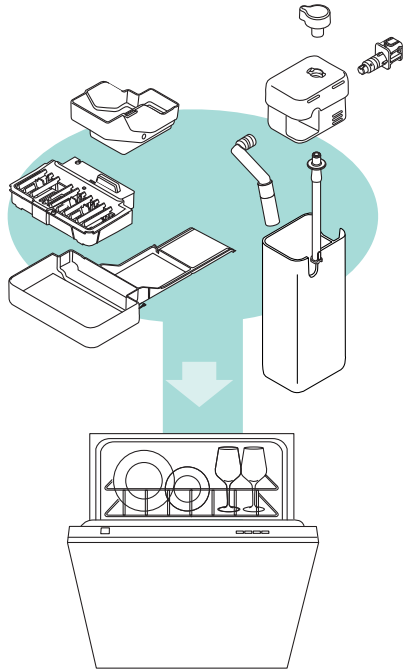
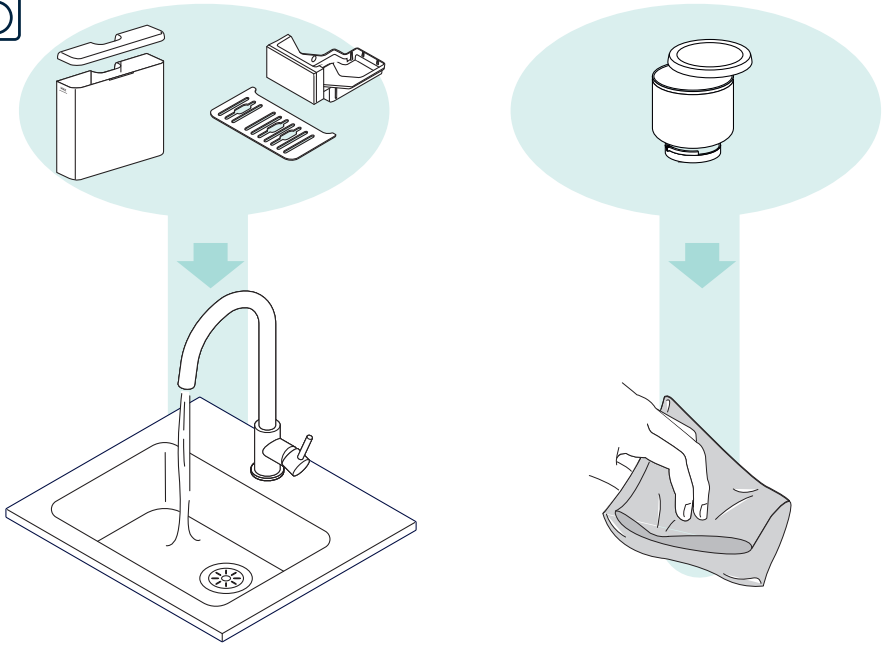



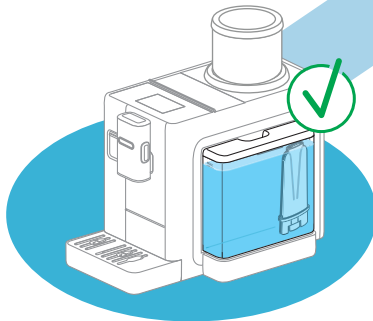
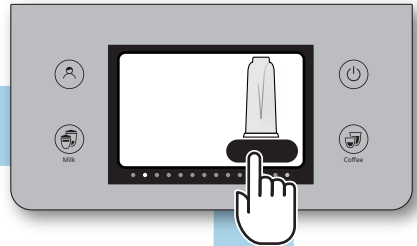
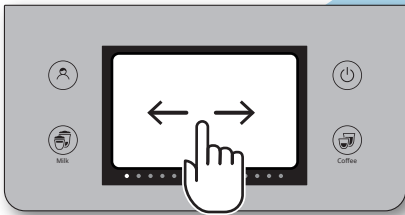
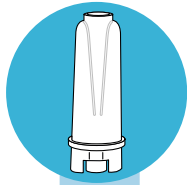

# ECODECALK

[www.delonghi.com](http://www.delonghi.com)

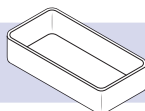

>1,5 L



~ 30 min

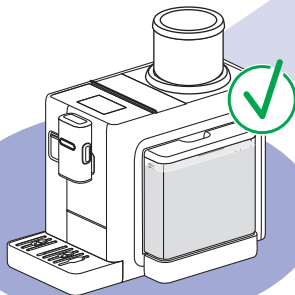
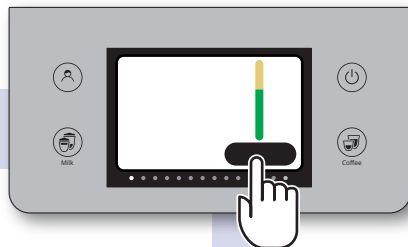
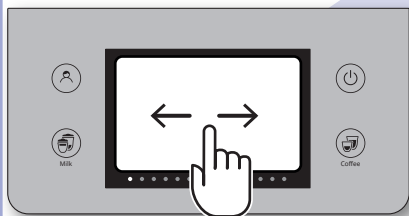
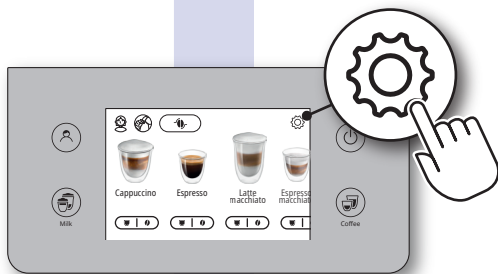

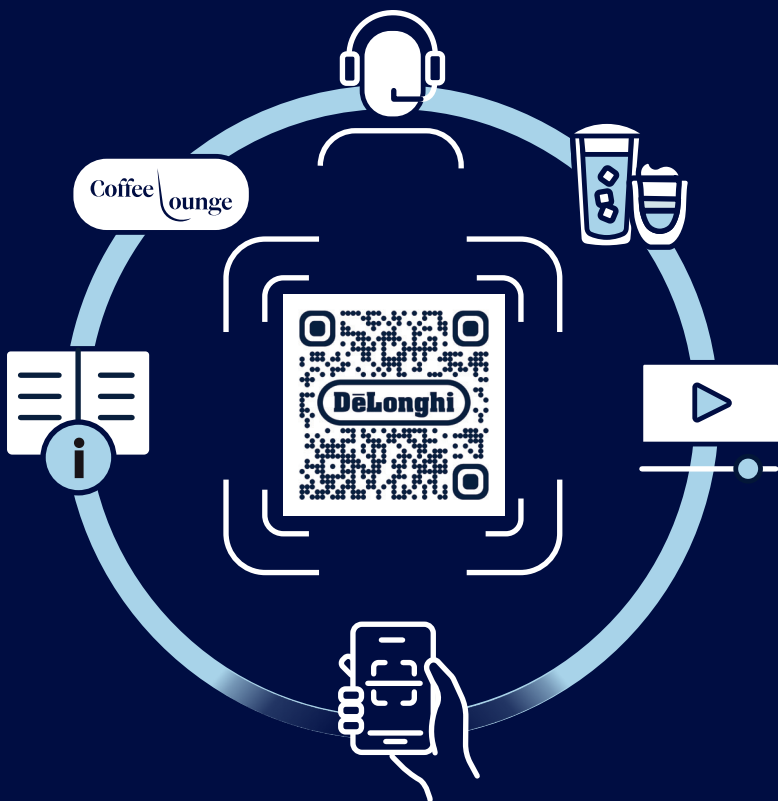

Ovaj dokument je originalno proizveden i objavljen od strane proizvođača, brenda DeLonghi, i preuzet je sa njihove zvanične stranice. S obzirom na ovu činjenicu, Tehnoteka ističe da ne preuzima odgovornost za tačnost, celovitost ili pouzdanost informacija, podataka, mišljenja, saveta ili izjava sadržanih u ovom dokumentu.

Napominjemo da Tehnoteka nema ovlašćenje da izvrši bilo kakve izmene ili dopune na ovom dokumentu, stoga nismo odgovorni za eventualne greške, propuste ili netačnosti koje se mogu naći unutar njega. Tehnoteka ne odgovara za štetu nanесenu korisnicima pri upotrebi netačnih podataka. Ukoliko imate dodatna pitanja o proizvodu, ljubazno vas molimo da kontaktirate direktno proizvođača kako biste dobili sve detaljne informacije.

Za najnovije informacije o ceni, dostupnim akcijama i tehničkim karakteristikama proizvoda koji se pominje u ovom dokumentu, molimo posetite našu stranicu klikom na sledeći link:

<https://tehnoteka.rs/p/delonghi-aparat-za-kafu-rivelia-exam44055g-akcija-cena/>