

Uputstvo za upotrebu

KARCHER usisivač za suvo i mokro usisavanje WD 3 S V-17/4/20

K'ARCHER



Tehnoteka je online destinacija za upoređivanje cena i karakteristika bele tehnike, potrošačke elektronike i IT uređaja kod trgovinskih lanaca i internet prodavnica u Srbiji. Naša stranica vam omogućava da istražite najnovije informacije, detaljne karakteristike i konkurentne cene proizvoda.

Posetite nas i uživajte u ekskluzivnom iskustvu pametne kupovine klikom na link:

<https://tehnoteka.rs/p/karcher-usisivac-za-suvo-i-mokro-usisavanje-wd-3-s-v-17420-akcija-cena/>

KÄRCHER

WD 2 Plus / WD 2 Plus S

WD 3 / WD 3 S / WD 3 P / WD 3 P S

KWD 2 / KWD 2 S

KWD 3 / KWD 3 S / KWD 3 P / KWD 3 P S

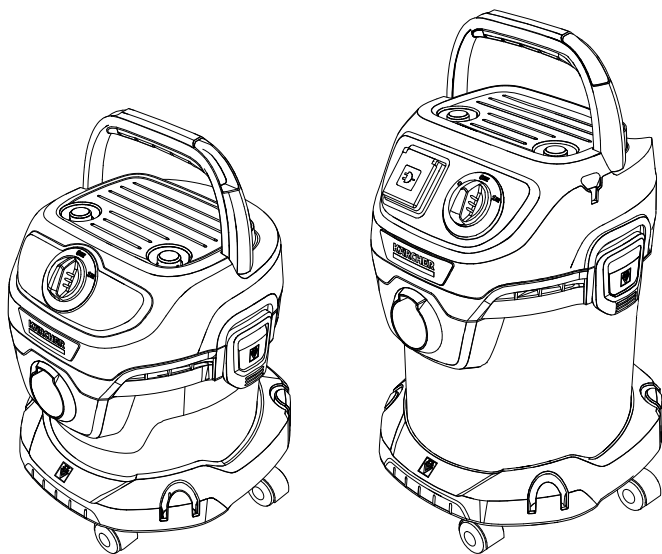

Deutsch	5
English	7
Français	10
Italiano	13
Nederlands	16
Español	18
Português	21
Dansk	24
Norsk	27
Svenska	29
Suomi	32
Ελληνικά	34
Türkçe	37
Русский	40
Magyar	44
Čeština	47
Slovenščina	49
Polski	52
Românește	55
Slovenčina	57
Hrvatski	60
Srpski	62
Български	65
Eesti	68
Latviešu	71
Lietuviškai	73
Українська	76
Қазақша	79



**Register
your product**

www.kärcher.com/welcome



59510210 (12/21)

A WD 2 Plus

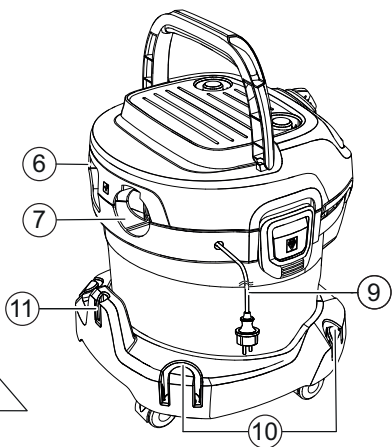
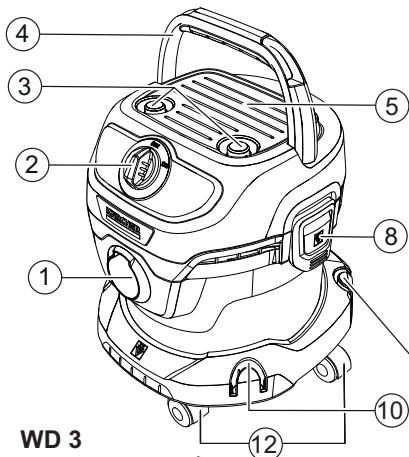

WD 3

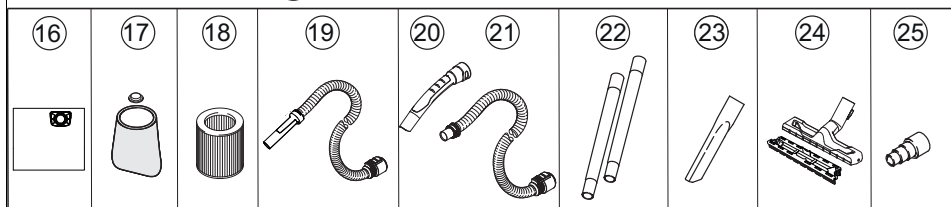
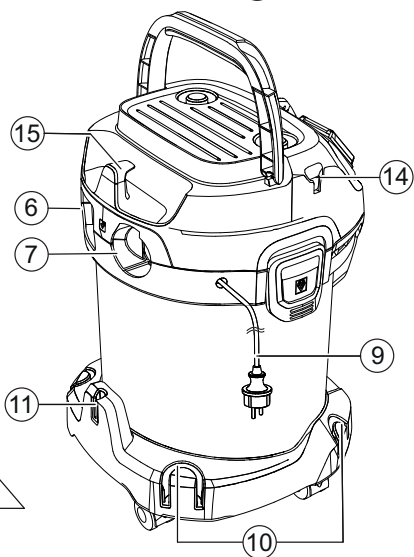
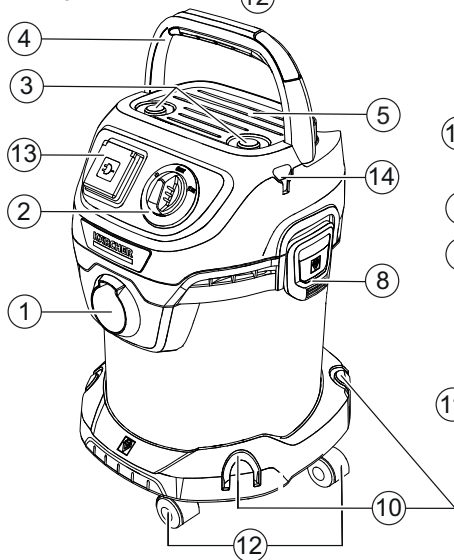

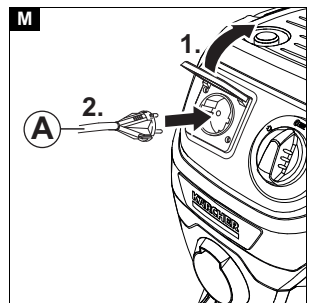
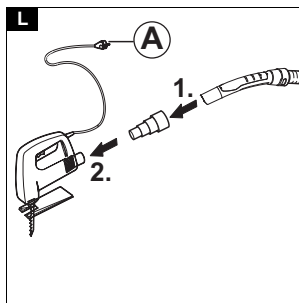
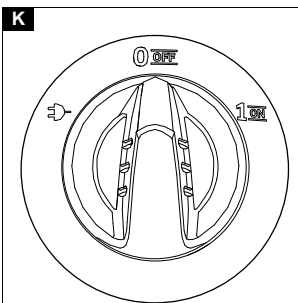
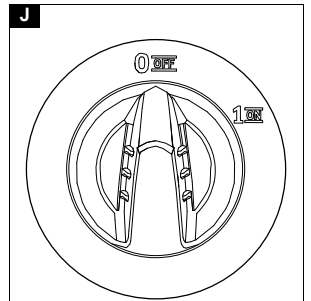
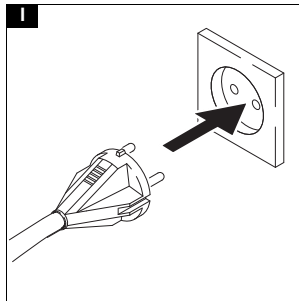
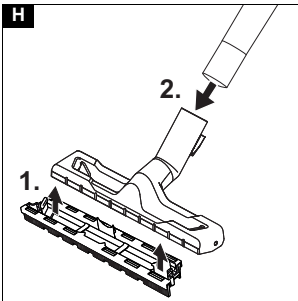
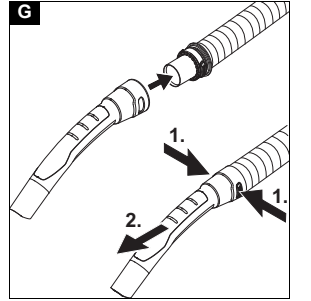
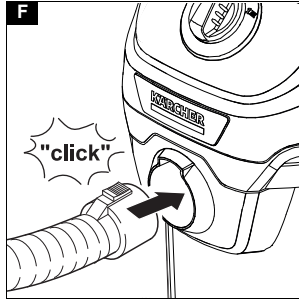
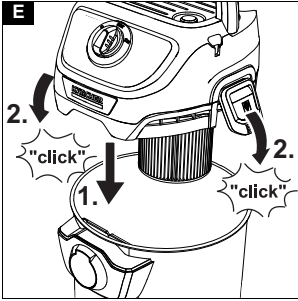
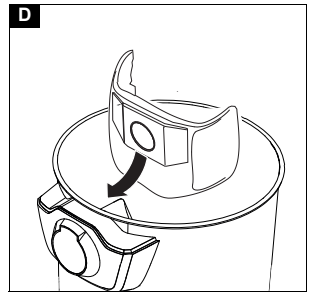
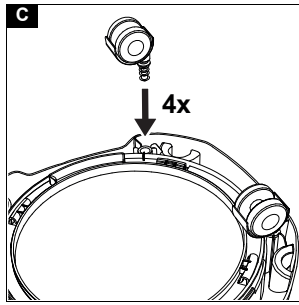
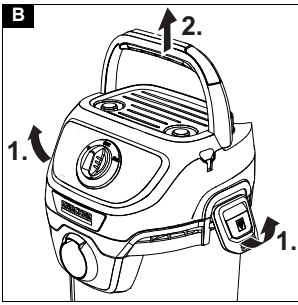

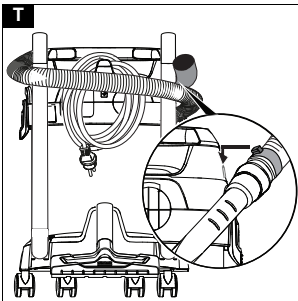
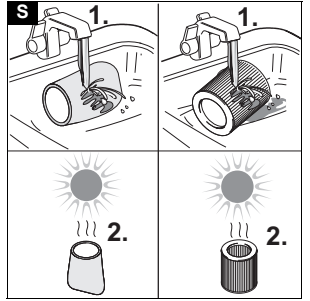
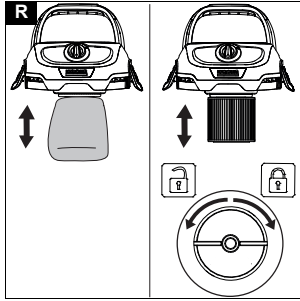
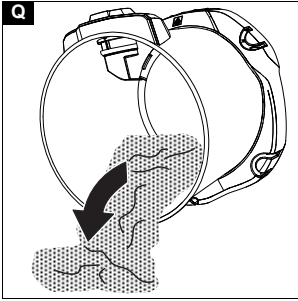
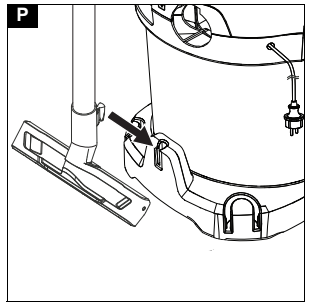
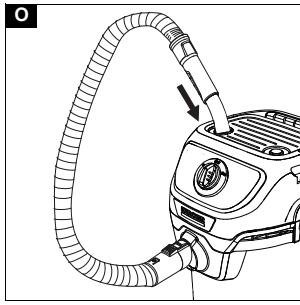
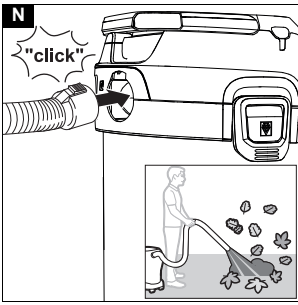

Allgemeine Hinweise



Lesen Sie vor der ersten Benutzung des Geräts diese Originalbetriebsanleitung und die beiliegenden Sicherheitshinweise. Handeln Sie danach. Bewahren Sie beide Hefte für späteren Gebrauch oder für Nachbesitzer auf.

Bestimmungsgemäße Verwendung

Benutzen Sie das Gerät ausschließlich für den Privathaushalt.

Das Gerät ist entsprechend der in dieser Betriebsanleitung gegebenen Beschreibungen und den Sicherheitshinweisen zur Verwendung als Nass- und Trockensauger bestimmt.

Kalte Asche darf nur mit geeignetem Zubehör gesaugt werden.

Das Gerät vor Regen schützen und nicht im Außenbereich lagern.

Hinweis

Der Hersteller haftet nicht für eventuelle Schäden, die durch nicht bestimmungsgemäßen Gebrauch oder falsche Bedienung verursacht werden.

Umweltschutz



Die Verpackungsmaterialien sind recyclebar. Bitte Verpackungen umweltgerecht entsorgen.



Elektrische und elektronische Geräte enthalten wertvolle recyclebare Materialien und oft Bestandteile wie Batterien, Akkus oder Öl, die bei falschem Umgang oder falscher Entsorgung eine potentielle Gefahr für die menschliche Gesundheit und die Umwelt darstellen können. Für den ordnungsgemäßen Betrieb des Geräts sind diese Bestandteile jedoch notwendig. Mit diesem Symbol gekennzeichnete Geräte dürfen nicht mit dem Hausmüll entsorgt werden.

Hinweise zu Inhaltsstoffen (REACH)

Aktuelle Informationen zu Inhaltsstoffen finden Sie unter: www.kaercher.de/REACH

Zubehör und Ersatzteile

Nur Original-Zubehör und Original-Ersatzteile verwenden, sie bieten die Gewähr für einen sicheren und störungsfreien Betrieb des Geräts.

Informationen über Zubehör und Ersatzteile finden Sie unter www.kaercher.com.

Lieferumfang

Der Lieferumfang des Geräts ist auf der Verpackung abgebildet. Prüfen Sie beim Auspacken den Inhalt auf Vollständigkeit. Bei fehlendem Zubehör oder bei Transportschäden benachrichtigen Sie bitte Ihren Händler.

Garantie

In jedem Land gelten die von unserer zuständigen Vertriebsgesellschaft herausgegebenen Garantiebedingungen. Etwaige Störungen an Ihrem Gerät beseitigen wir innerhalb der Garantiefrist kostenlos, sofern ein Material- oder Herstellungsfehler die Ursache sein sollte. Im Garantiefall wenden Sie sich bitte mit Kaufbeleg an Ihren Händler oder die nächste autorisierte Kundendienststelle.

(Adresse siehe Rückseite)

Gerätebeschreibung

Je nach gewähltem Modell gibt es Unterschiede in der Ausstattung. Die konkrete Ausstattung wird auf der Geräteverpackung beschrieben.

Abbildungen siehe Grafikkarte.

Abbildung A

- ① Saugschlauchanschluss
- ② Drehschalter
- ③ Parkposition Handgriff / Zubehöraufnahme
- ④ Klappbarer Tragegriff
- ⑤ Ablagefläche
- ⑥ Typenschild mit Technischen Daten (z. B. Behältergröße)
- ⑦ Blaufunktion
- ⑧ Behälterverschluss
- ⑨ Netzanschlussleitung mit Netzstecker
- ⑩ Zubehöraufnahme
- ⑪ Parkposition Bodendüse
- ⑫ Lenkrolle
- ⑬ Geräteresteckdose
- ⑭ Schlauchaufbewahrung, beidseitig (WD 3 / KWD 3)
- ⑮ Kabelhaken (WD 3 / KWD 3)
- ⑯ Filterbeutel
- ⑰ Schaumstofffilter
- ⑱ Patronenfilter
- ⑲ Saugschlauch (WD 2 Plus / KWD 2)
- ⑳ Abnehmbarer Handgriff (WD 3 / KWD 3)
- ㉑ Saugschlauch mit Verbindungsstück (WD 3 / KWD 3)
- ㉒ Saugrohre 2 x 0,5 m
- ㉓ Fugendüse
- ㉔ Bodendüse
- ㉕ Adapter für den Anschluss von Elektrowerkzeugen

Lenkrollen montieren

1. Vor erster Inbetriebnahme den Inhalt aus dem Behälter entnehmen.

Abbildung B

Abbildung C

Hinweis

Bei Geräten mit Edelstahlbehältern befindet sich das Zubehör nicht im Behälter, sondern außerhalb.

Inbetriebnahme

ACHTUNG

Saugen ohne Schaumstoff- bzw. Patronenfilter Geräteschaden

Arbeiten Sie immer mit eingesetztem Schaumstoff- bzw. Patronenfilter, sowohl beim Nass- als auch beim Trockensaugen.

Filterbeutel einsetzen

1. Den Filterbeutel vollständig auffalten.
2. Filterbeutel auf dem Geräteanschluss anbringen und fest andrücken.

Abbildung D

3. Den Gerätekopf aufsetzen und verriegeln.

Abbildung E

Hinweis

Zum Saugen von Feinstaub empfehlen wir, einen Filterbeutel zu verwenden.

Schlauch, Rohre, Bodendüse montieren

1. Den Saugschlauch anschließen.
Abbildung F
2. Den Saugschlauch mit dem Handgriff verbinden.
Abbildung G

Hinweis

Für bequemes Saugen auf engstem Raum kann der Handgriff abgenommen und das Zubehör direkt auf den Saugschlauch aufgesteckt werden.

Zum Lösen des Handgriffes müssen die grauen Flächen auf beiden Seiten des Handgriffes gedrückt und der Handgriff vom Schlauch gezogen werden.

3. Die Bodendüse montieren.
 - Den Einsatz in der Bodendüse montieren.
 - Die Bodendüse mit den Saugrohren verbinden.

Abbildung H

Gerät in Betrieb nehmen

1. Den Netzstecker in die Steckdose stecken.

Abbildung I

Geräte ohne Steckdose

2. Den Geräteschalter in die gewünschte Position stellen.

Abbildung J

- Stellung "1 ON": Die Saug- / Blaufunktion wird aktiviert.
- Stellung "0 OFF": Das Gerät wird ausgeschaltet.

Geräte mit Steckdose

3. Den Geräteschalter in die gewünschte Position stellen.

Abbildung K

- Stellung "1 ON": Die Saug- / Blaufunktion wird aktiviert.
- Stellung : Bei angeschlossenem Elektrowerkzeug wird die Absaugung automatisch aktiviert.
- Stellung "0 OFF": Das Gerät wird ausgeschaltet.

Hinweis

Solange das Gerät mit Strom versorgt ist, kann die Gerätesteckdose als Stromquelle verwendet werden.

Hinweis

Nur für die Schweiz gültig: Die Steckdose darf nur während des Betriebs in trockener Umgebung verwendet werden.

Betrieb

Hinweis

Achten Sie beim Kauf und Einbau von Filterbeutel und Patronenfilter auf die aktuellen Teilenummern.

Informationen über Zubehör und Ersatzteile finden Sie unter www.kaercher.com.

Trockensaugen

ACHTUNG

Saugen von kalter Asche

Geräteschaden

Saugen Sie kalte Asche nur mit einem Aschevorabscheider.

ACHTUNG

Defekter oder nasser Schaumstofffilter / Patronenfilter

Geräteschaden

Prüfen Sie vor Inbetriebnahme den Schaumstofffilter / Patronenfilter auf Beschädigungen und ersetzen Sie ihn ggf. Saugen Sie nur mit einem trockenen Schaumstofffilter / Patronenfilter.

Je nach Ausstattungsvariante ist ein Schaumstofffilter oder ein Patronenfilter enthalten.

- Bei Geräten mit Schaumstofffilter: Filterbeutel beim Trockensaugen immer zusätzlich zum Schaumstofffilter einsetzen.
- Bei Geräten mit Patronenfilter: Filterbeutel beim Saugen von Feinstaub, Sand usw. zusätzlich zum Patronenfilter einsetzen.

Hinweis

Den Filterbeutel rechtzeitig ersetzen, da ein zu voller Filterbeutel beschädigt werden könnte. Der Füllgrad des Filterbeutels ist abhängig vom aufgesaugten Schmutz. Bei Feinstaub, Sand usw. sollte der Filterbeutel häufiger ausgetauscht werden.

Nasssaugen

ACHTUNG

Nasssaugen mit Filterbeutel

Geräteschaden

Verwenden Sie beim Nasssaugen keinen Filterbeutel.

ACHTUNG

Betrieb mit vollem Behälter

Ist der Behälter voll, schließt ein Schwimmer die Saugöffnung und das Gerät läuft mit erhöhter Drehzahl.

Schalten Sie das Gerät sofort aus und leeren Sie den Behälter.

Hinweis

Fällt das Gerät um, kann der Schwimmer ebenfalls schließen. Um das Gerät wieder saugfähig zu machen, stellen Sie das Gerät auf, schalten es aus, warten 5 Sekunden und schalten es dann wieder ein.

Arbeiten mit Elektrowerkzeugen (nur für Geräte mit eingebaute Steckdose)

⚠ VORSICHT

Unbeabsichtigtes Anlaufen des Elektrowerkzeugs

Verletzungen oder Sachschaden

Beachten Sie, dass das Elektrowerkzeug betriebsbereit ist, sobald es an der Gerätesteckdose angeschlossen ist.

1. Den Saugschlauch anschließen.
Abbildung F
2. Den Adapter bei Bedarf mit einem geeigneten Werkzeug an den Anschlussdurchmesser des Elektrowerkzeugs anpassen.
3. Den Adapter auf den Handgriff des Saugschlauchs stecken.
4. Den Saugschlauch mit Adapter an das Elektrowerkzeug montieren.
Abbildung L
5. Den Netzstecker des Elektrowerkzeugs in die Gerätesteckdose stecken.
Abbildung M
6. Den Geräteschalter auf  stellen.
Abbildung K
Die Absaugung wird automatisch aktiviert.

Hinweis

Beachten Sie die maximale Anschlussleistung (siehe Angabe auf der Gerätesteckdose).

Hinweis

Sobald das Elektrowerkzeug eingeschaltet wird, läuft die Saugturbinen mit 0,5 Sekunden Verzögerung an. Wird das Elektrowerkzeug ausgeschaltet, läuft die Saugturbinen ca. 5 Sekunden nach, um den Restschmutz im Saugschlauch einzusaugen.

Blasfunktion

Mit der Blasfunktion lassen sich Stellen reinigen, die schwer erreichbar sind oder an denen das Saugen nicht möglich ist, z. B. Laub in einem Kiesbeet.

- Saugschlauch in den Blasanschluss einstecken. Blasfunktion ist damit aktiviert.

Abbildung N

Betrieb unterbrechen

1. Den Geräteschalter auf "0 OFF" stellen. Das Gerät wird ausgeschaltet.
2. Variante 1: Handgriff des Saugschlauchs auf die Zwischenparkposition stecken.

Abbildung O

Variante 2: Bodendüse in die Parkposition einhängen.

Abbildung P

Betrieb beenden

1. Den Geräteschalter auf "0 OFF" stellen. Das Gerät wird ausgeschaltet.
2. Den Netzstecker ziehen.
3. Den Gerätekopf entfernen.

Abbildung B

4. Den Behälter leeren.

Abbildung Q

5. Aufbewahrungsmöglichkeit:

Abbildung T

Hinweis

Der Saugschlauch kann um den Gerätekopf gewickelt und mit Hilfe der Schlauchmanschette am Gerätekopf befestigt werden.

6. Das Gerät in einem trockenen und frostsicheren Raum aufbewahren.

Pflege und Wartung

Allgemeine Pflegehinweise

- Das Gerät und die Zubehörteile aus Kunststoff mit einem handelsüblichen Kunststoffreiniger pflegen.
- Den Behälter und das Zubehör bei Bedarf mit Wasser ausspülen und vor der Wiederverwendung trocknen.

Schaumstofffilter / Patronenfilter reinigen



1. Der Schaumstofffilter / Patronenfilter kann bei Bedarf unter fließendem Wasser gereinigt werden. Dazu den Schaumstofffilter vom Filterkorb abziehen. Der Patronenfilter lässt sich durch Drehen in Richtung des Symbols  entriegeln und entnehmen.
2. Schaumstofffilter / Patronenfilter bei der Reinigung nicht abreiben oder abbürsten.
3. Vor Wiederverwendung Schaumstofffilter / Patronenfilter vollständig trocknen lassen.
4. Wiedereinsetzen des Filters je nach Anwendungsart:
 - Schaumstofffilter: Filter über den Filterkorb stülpen und auf richtige Fixierung achten.
 - Patronenfilter: Filter auf Filterkorb montieren und in Richtung des Symbols  drehen und auf richtige Fixierung achten.

Abbildung R

Abbildung S

Sonderzubehör

Hinweis

Bei Varianten mit Schaumstofffilter kann ein Patronenfilter als Sonderzubehör nachgekauft und an Stelle des Schaumstofffilters eingesetzt werden.

1. Vor dem Einsetzen des Patronenfilters die schwarze Abdeckkappe entnehmen und für spätere Verwendung mit dem Schaumstofffilter aufbewahren.
2. Patronenfilter aufsetzen und festdrehen.

Abbildung R

Hilfe bei Störungen

Störungen haben oft einfache Ursachen, die Sie mit Hilfe der folgenden Übersicht selbst beheben können. Im Zweifelsfall oder bei hier nicht genannten Störungen wenden Sie sich bitte an den autorisierten Kundendienst.

Nachlassende Saugleistung

Das Zubehör, der Saugschlauch oder die Saugrohre sind verstopft.

- Die Verstopfung mit einem geeigneten Hilfsmittel entfernen.

Der Filterbeutel ist voll.

- Filterbeutel ersetzen.

Der Schaumstofffilter / Patronenfilter ist verschmutzt.

- Schaumstofffilter / Patronenfilter reinigen (siehe Kapitel *Schaumstofffilter / Patronenfilter reinigen*).

Der Schaumstofffilter / Patronenfilter ist beschädigt.

- Schaumstofffilter / Patronenfilter ersetzen.

Technische Daten

Hinweis

Die Technischen Daten befinden sich auf dem Typenschild.

General notes



Read these original operating instructions and the enclosed safety instructions before using the device for the first time. Proceed accordingly.

Keep both books for future reference or for future owners.

Intended use

Only use the device in private households.

In accordance with the descriptions and the safety information in these operating instructions, the device is intended for use as a wet and dry vacuum cleaner.

Cold ashes may only be vacuumed with suitable accessories.

Protect the device from rain and do not store it outdoors.

Note

The manufacturer accepts no liability for possible damage caused by improper use or incorrect operation.

Environmental protection



The packing materials can be recycled. Please dispose of packaging in accordance with the environmental regulations.



Electrical and electronic appliances contain valuable, recyclable materials and often components such as batteries, rechargeable batteries or oil, which - if handled or disposed of incorrectly - can pose a potential threat to human health and the environment. However, these components are required for the correct operation of the appliance. Appliances marked

by this symbol are not allowed to be disposed of together with the household rubbish.

Notes on the content materials (REACH)

Current information on content materials can be found at: www.kaercher.com/REACH

Accessories and spare parts

Only use original accessories and original spare parts. They ensure that the appliance will run fault-free and safely.

Information on accessories and spare parts can be found at www.kaercher.com.

Scope of delivery

The scope of delivery for the appliance is shown on the packaging. Check the contents for completeness when unpacking. If any accessories are missing or in the event of any shipping damage, please notify your dealer.

Warranty

The warranty conditions issued by our relevant sales company apply in all countries. We shall remedy possible malfunctions on your appliance within the warranty period free of cost, provided that a material or manufacturing defect is the cause. In a warranty case, please contact your dealer (with the purchase receipt) or the next authorised customer service site. (See overleaf for the address)

Description of the unit

Depending on the model selected, there are differences in the equipment. The specific equipment is described on the device packaging.

For the illustrations, refer to the graphics page.

Illustration A

- ① Suction hose connection
- ② Rotary switch
- ③ Parking position handle / accessory holder
- ④ Foldable carrying handle
- ⑤ Storage area
- ⑥ Rating plate with technical data (e.g. container size)
- ⑦ Blower function
- ⑧ Container closure
- ⑨ Mains connection with mains plug
- ⑩ Accessory storage
- ⑪ Parking position for floor nozzle
- ⑫ Steering roller
- ⑬ Power socket
- ⑭ Hose storage, both sides (WD 3 / KWD 3)
- ⑮ Cable hook (WD 3 / KWD 3)
- ⑯ Filter bag
- ⑰ Foam filter
- ⑱ Cartridge filter
- ⑲ Suction hose (WD 2 Plus / KWD 2)
- ⑳ Removable handle (WD 3 / KWD 3)

- ㉑ Suction hose with connection piece (WD 3 / KWD 3)
- ㉒ Suction tubes 2 x 0.5 m
- ㉓ Crevice nozzle
- ㉔ Floor nozzle
- ㉕ Adapter for connecting power tools

Installing the steering rollers

1. Before initial startup, remove contents from the container.

Illustration B

Illustration C

Note

For devices with stainless steel containers, the accessories are not in the container, they are outside of it.

Initial startup

ATTENTION

Vacuuming without a foam or cartridge filter

Device damage

Always ensure that the foam or cartridge filter is inserted, for both wet vacuuming and dry vacuuming.

Inserting the filter bag

1. Fully unfold the filter bag.
2. Attach the filter bag to the device connection and press it on firmly.

Illustration D

3. Fit and lock the device head.

Illustration E

Note

We recommend using a filter bag to vacuum fine dust.

Installing the hose, pipes, floor nozzle

1. Connect the suction hose.
- ### Illustration F
2. Connect the suction hose to the handle.

Illustration G

Note

For convenient vacuuming in confined spaces, the handle can be removed, and the accessories plugged directly onto the suction hose.

To release the handle, the grey areas on both sides of the handle must be pressed, and the handle pulled from the hose.

3. Install the floor nozzle.
 - Install the insert in the floor nozzle.
 - Connect the floor nozzle to the suction pipes.

Illustration H

Starting up the device

1. Plug the mains plug into the socket.

Illustration I

Devices without a socket

2. Set the trigger into the desired position.

Illustration J

- Position "1 ON": The suction / blower function is activated.
- Position "0 OFF": The device is switched off.

Devices with a socket

3. Set the trigger into the desired position.

Illustration K

- Position "1 ON": The suction / blower function is activated.

- Position : When the power tool is connected, the suction is activated automatically.
- Position "0 OFF": The device is switched off.

Note

As long as the device is supplied with power, the device socket can be used as a power source.

Note

Limited for Switzerland only: The socket outlet shall only be used during operation in dry condition.

Operation

Note

Pay attention to the latest part numbers when purchasing and installing filter bags and cartridge filters. Information on accessories and spare parts can be found at www.kaercher.com.

Dry vacuuming

ATTENTION

Vacuuming cold ashes

Device damage

Only vacuum cold ash with an ash pre-separator.

ATTENTION

Defective or wet foam filter / cartridge filter

Device damage

Before starting up, check the foam filter / cartridge filter for damage, and replace it if necessary. Only vacuum with a dry foam filter / cartridge filter.

Depending on the equipment variant, a foam filter or a cartridge filter is included.

- For devices with a foam filter: Always use the filter bag in addition to the foam filter when dry vacuuming.
- For devices with a cartridge filter: Always use the filter bag in addition to the cartridge filter when vacuuming fine dust.

Note

Replace the filter bag in good time, as a filter bag that is too full could be damaged. The fill degree of the filter bag depends on the amount of dirt vacuumed. The filter bag should be replaced more frequently when vacuuming fine dust, sand, etc.

Wet vacuuming

ATTENTION

Wet vacuuming with a filter bag

Device damage

Do not use a filter bag when vacuuming wet.

ATTENTION

Operation with full container

When the container is full, a float switch closes the suction opening and the device runs at a higher speed.

Switch off the device immediately and empty the container.

Note

If the device falls over, the float can also close. To make the device capable of vacuuming again, set up the device, switch it off, wait 5 seconds and then switch it on again.

Working with power tools (only for devices with a built-in socket)

⚠ CAUTION

Unintentional starting of the power tool

Injury or property damage

Make sure that the power tool is ready for operation as soon as it is connected to the device socket.

1. Connect the suction hose.

Illustration F

2. If necessary, adjust the adapter to the connection diameter of the power tool using a suitable tool.
3. Put the adapter on the handle of the suction hose.
4. Mount the suction hose with the adapter on the power tool.

Illustration L

5. Plug the mains plug of the power tool into the device socket.

Illustration M

6. Set the trigger to .

Illustration K

The suction is activated automatically.

Note

Note the maximum connected load (see information on the device socket).

Note

As soon as the power tool is switched on, the suction turbine starts up with a 0.5 second delay. If the power tool is switched off, the suction turbine continues to run for approx. 5 seconds in order to suck in the residual dirt in the suction hose.

Blower function

The blower function can be used to clean areas that are difficult to reach or where vacuuming is not possible, e.g. leaves in a gravel bed.

- Insert the suction hose into the blower connection.

The blower function is now activated.

Illustration N

Interrupting operation

1. Set the trigger to "0 OFF". The device is switched off.
2. Variant 1: Place the handle of the suction hose in the intermediate parking position.

Illustration O

Variant 2: Attach the floor nozzle in the parking position.

Illustration P

Ending operation

1. Set the trigger to "0 OFF". The device is switched off.
2. Pull out the mains plug.
3. Remove the device head.

Illustration B

4. Empty the container.

Illustration Q

5. Storage possibility:

Illustration T

Note

The suction hose can be wrapped around the device head and attached to the device head with the help of the hose collar.

6. Store the device in a dry and frost-proof room.

Care and service

General care instructions

- Clean the device and plastic accessory parts with a commonly available plastic cleaner.
- Rinse the container and accessories with water, as necessary, and dry them before further use.

Clean the foam filter / cartridge filter

1. If necessary, the foam filter / cartridge filter can be cleaned under running water. To do this, remove the

foam filter from the filter basket. The cartridge filter can be unlocked and removed by turning it towards the symbol .

2. Do not rub or scrub the foam filter / cartridge filter when cleaning it.
3. Allow the foam filter / cartridge filter to dry completely before using it again.
4. Depending on the filter type, reinsert as follows:
 - Foam filter: Pull the filter over the filter basket and ensure that it is fixed correctly.
 - Cartridge filter: Install the filter on the filter basket, turn it towards the symbol  and ensure that it is fixed correctly.

Illustration R

Illustration S

Optional accessories

Note

For variants with a foam filter, a cartridge filter can be purchased later as a special accessory and used instead of the foam filter.

1. Before inserting the cartridge filter, remove the black cover cap and keep it with the foam filter for later use.
2. Put on the cartridge filter and screw it tight.

Illustration R

Troubleshooting guide

Malfunctions often have simple causes that you can remedy yourself using the following overview. When in doubt, or in the case of malfunctions not mentioned here, please contact your authorised Customer Service.

Declining suction performance

Accessories, the suction hose or the suction tubes are clogged.

- Remove the clog with a suitable aid.
- The filter bag is full.
- Replace the filter bag.
- The foam filter / cartridge filter is dirty.
- Clean the foam filter / cartridge filter (see chapter *Clean the foam filter / cartridge filter*).

The foam filter / cartridge filter is damaged.

- Replace the foam filter / cartridge filter.

Technical data

Note

The technical data can be found on the type plate.

Remarques générales



Veillez lire le présent le manuel d'instructions original et les consignes de sécurité jointes avant la première utilisation de l'appareil. Suivez ces instructions. Conservez les deux manuels pour une utilisation ultérieure ou pour le propriétaire suivant.

Utilisation conforme

Utiliser l'appareil uniquement pour un usage ménager privé.

L'appareil est destiné à être utilisé comme aspirateur d'humidité et de poussières conformément aux descriptions données dans le présent manuel d'utilisation et aux consignes de sécurité.

Les cendres froides ne peuvent être aspirées qu'avec des accessoires appropriés.

Protéger l'appareil de la pluie et ne pas le stocker à l'extérieur.

Remarque

Le fabricant décline toute responsabilité pour des dommages éventuels provoqués par une utilisation non-conforme ou une mauvaise commande.

Protection de l'environnement



Les matériaux d'emballage sont recyclables. Veuillez éliminer les emballages dans le respect de l'environnement.



Les appareils électriques et électroniques contiennent des matériaux précieux recyclables et souvent des composants tels que des piles, batteries ou de l'huile représentant un danger potentiel pour la santé humaine et l'environnement, s'ils ne sont pas manipulés ou éliminés correctement. Ces composants sont cependant nécessaires pour le fonctionnement correct de l'appareil. Les appareils marqués par ce symbole ne doivent pas être jetés dans les ordures ménagères.

Remarques concernant les matières composantes (REACH)

Les informations actuelles concernant les matières composantes sont disponibles sous : www.kaercher.com/REACH

Accessoires et pièces de rechange

Utiliser exclusivement des accessoires et pièces de rechange originaux. Ceux-ci garantissent le fonctionnement sûr et sans défaut de votre appareil.

Des informations sur les accessoires et pièces de rechange sont disponibles sur le site Internet www.kaercher.com.

Etendue de livraison

L'étendue de livraison de l'appareil est illustrée sur l'emballage. Lors du déballage, vérifiez que le contenu de la livraison est complet. Si un accessoire manque ou en cas de dommage dû au transport, veuillez informer votre distributeur.

Garantie

Les conditions de garantie publiées par notre société commerciale compétente s'appliquent dans chaque pays. Nous rémédiions gratuitement aux défauts possibles sur votre appareil dans la durée de garantie dans la mesure où la cause du défaut est un vice de matériau ou de fabrication. En cas de garantie, veuillez vous adresser à votre distributeur ou au point de service après-vente autorisé le plus proche avec la facture d'achat.

(Voir l'adresse au dos)

Description de l'appareil

Selon le modèle choisi, il existe des différences d'équipement. L'équipement spécifique est décrit sur l'emballage de l'appareil.

Pour les figures, voir la page des graphiques.

Illustration A

- ① Raccord de tuyau d'aspiration
- ② Commutateur rotatif
- ③ Poignée de position de stationnement/logement pour accessoires
- ④ Poignée de transport pliable
- ⑤ Surface de dépose

- ⑥ Plaque signalétique avec caractéristiques techniques (p. ex. taille du réservoir)
- ⑦ Fonction soufflage
- ⑧ Fermeture du réservoir
- ⑨ Câble d'alimentation électrique avec fiche secteur
- ⑩ Logement pour les accessoires
- ⑪ Buse pour sol en position de stationnement
- ⑫ Roue directionnelle
- ⑬ Fiche de l'appareil
- ⑭ Rangement pour flexible, des deux côtés (WD 3 / KWD 3)
- ⑮ Porte-câble (WD 3 / KWD 3)
- ⑯ Sacs filtrants
- ⑰ Filtre mousse
- ⑱ Cartouche filtrante
- ⑲ Tuyau d'aspiration (WD 2 Plus / KWD 2)
- ⑳ Poignée amovible (WD 3 / KWD 3)
- ㉑ Tuyau d'aspiration avec raccord (WD 3 / KWD 3)
- ㉒ Tube d'aspiration 2 x 0,5 m
- ㉓ Suceur fentes
- ㉔ Buse pour sol
- ㉕ Adaptateur pour le raccordement des outils électriques

Montage des roues directionnelles

1. Retirer le contenu du réservoir avant la première mise en service.

Illustration B
Illustration C

Remarque

Pour les appareils avec des réservoirs en acier inoxydable, les accessoires ne se trouvent pas dans le réservoir, mais à l'extérieur.

Mise en service

ATTENTION

Aspiration sans filtre mousse ou cartouche filtrante

Domages de l'appareil

Travaillez toujours avec le filtre mousse ou la cartouche filtrante inséré(e), qu'il s'agisse d'aspiration humide ou de poussières.

Insertion du sac filtrant

1. Déplier complètement le sac filtrant.
2. Placer le sac filtrant sur le raccord de l'appareil et appuyer fermement.

Illustration D

3. Poser et verrouiller la tête de l'appareil.

Illustration E

Remarque

Nous recommandons d'utiliser un sac filtrant pour aspirer la poussière fine.

Monter le flexible, les tubes, la buse pour sol

1. Raccorder le tuyau d'aspiration.

Illustration F

2. Relier le tuyau d'aspiration à la poignée.

Illustration G

Remarque

Pour faciliter l'aspiration dans les espaces très étroits, il est possible de retirer la poignée et de brancher les accessoires directement sur le tuyau d'aspiration.

Pour enlever la poignée, il faut appuyer sur les surfaces grises des deux côtés de la poignée et retirer la poignée du flexible.

3. Monter la buse pour sol.

- Monter l'insert dans la buse pour sol.
- Raccorder la buse pour sol aux tubes d'aspiration.

Illustration H

Mettre l'appareil en service

1. Brancher la fiche secteur dans la prise de courant.

Illustration I

Appareils sans prise

2. Placer l'interrupteur principal dans la position souhaitée.

Illustration J

- Position « 1 ON » : La fonction d'aspiration / soufflage est activée.
- Position « 0 OFF » : L'appareil est mis hors tension.

Appareils avec une prise

3. Placer l'interrupteur principal dans la position souhaitée.

Illustration K

- Position « 1 ON » : La fonction d'aspiration / soufflage est activée.
- Position  : Lorsque l'outil électrique est connecté, l'aspiration est activée automatiquement.
- Position « 0 OFF » : L'appareil est mis hors tension.

Remarque

Tant que l'appareil est alimenté, la fiche de l'appareil peut être utilisée comme source de courant.

Remarque

Uniquement valable pour la Suisse : La prise de courant ne peut être utilisée que lors du fonctionnement dans un environnement sec.

Utilisation

Remarque

Lors de l'achat et de l'installation de sacs filtrants et de cartouches filtrantes, faire attention aux références de pièce actuelles.

Des informations sur les accessoires et pièces de rechange sont disponibles sur le site www.kaercher.com.

Aspiration à sec

ATTENTION

Aspiration de cendres froides

Domages de l'appareil

Aspirez les cendres froides uniquement avec un pré-séparateur de cendres.

ATTENTION

Filtre mousse / cartouche filtrante défectueux ou humide

Domages de l'appareil

Avant la mise en service, vérifier si le filtre mousse / la cartouche filtrante n'est pas endommagé et remplacer le/la si nécessaire. Aspirer uniquement avec un filtre mousse sec / une cartouche filtrante sèche.

Selon la versions d'équipement, un filtre mousse ou une cartouche filtrante est inclus.

- Pour les appareils avec filtre mousse : Toujours utiliser un sac filtrant en plus du filtre mousse lors de l'utilisation de l'aspirateur de poussières.
- Pour les appareils avec cartouche filtrante : Toujours utiliser le sac filtrant en plus de la cartouche filtrante lorsque de l'aspiration de la poussière fine.

Remarque

Remplacer le sac filtrant en temps utile, car un sac filtrant trop plein pourrait être endommagé. Le degré de remplissage du sac filtrant dépend des salissures aspirées. Pour la poussière fine, le sable, etc., le sac filtrant doit être remplacé plus souvent.

Aspiration humide

ATTENTION

Aspiration humide avec sac filtrant

Dommages de l'appareil

N'utilisez pas de sac filtrant pour aspirer de l'eau.

ATTENTION

Fonctionnement avec réservoir plein

Dès que le réservoir est plein, le flotteur ferme l'ouverture d'aspiration et la vitesse de rotation de l'appareil augmente.

Éteindre immédiatement l'appareil et vider le réservoir.

Remarque

Si l'appareil tombe, le flotteur peut également se fermer. Pour que l'appareil puisse de nouveau aspirer, mettez en place l'appareil, éteignez-le, attendez 5 secondes puis rallumez-le.

Travaux avec des outils électriques (uniquement pour les appareils avec une prise intégrée)

⚠ PRÉCAUTION

Démarrage intempestif de l'outil électrique

Blessures ou dommages matériels

S'assurer que l'outil électrique est opérationnel dès qu'il est branché à la prise.

1. Raccorder le tuyau d'aspiration.

Illustration F

2. Si nécessaire, ajuster l'adaptateur au diamètre de raccordement de l'outil électrique à l'aide d'un outil adapté.

3. Placer l'adaptateur sur la poignée du tuyau d'aspiration.

4. Monter le tuyau d'aspiration avec l'adaptateur sur l'outil électrique.

Illustration L

5. Brancher la fiche secteur de l'outil électrique dans la prise de l'appareil.

Illustration M

6. Mettre l'interrupteur principal sur .

Illustration K

L'aspiration est activée automatiquement.

Remarque

Noter la puissance raccordée maximale (voir les informations sur la prise de l'appareil).

Remarque

Dès que l'outil électrique est mis en marche, la turbine d'aspiration démarre avec une temporisation de 0,5 seconde. Si l'outil électrique est éteint, la turbine d'aspiration continue de fonctionner pendant environ 5 secondes afin d'aspirer les salissures résiduelles dans le tuyau d'aspiration.

Fonction soufflage

La fonction soufflage peut être utilisée pour nettoyer des zones difficiles à atteindre ou où l'aspiration n'est pas possible, par ex. Feuilles dans un parterre de gravier.

- Insérer le tuyau d'aspiration dans le raccord de soufflage. La fonction soufflage est maintenant activée.

Illustration N

Interrompre l'utilisation

1. Mettre l'interrupteur principal en position « 0/OFF ». L'appareil est mis hors tension.

2. Variante 1 : Placer la poignée du tuyau d'aspiration en position de stationnement intermédiaire.

Illustration O

Variante 2 : Suspendre la buse pour sol en position d'arrêt.

Illustration P

Terminer l'utilisation

1. Mettre l'interrupteur principal en position « 0/OFF ». L'appareil est mis hors tension.

2. Débrancher la fiche secteur.

3. Retirer la tête de l'appareil.

Illustration B

4. Vider le réservoir.

Illustration Q

5. Possibilité de stockage :

Illustration T

Remarque

Le tuyau d'aspiration peut être enroulé autour de la tête de l'appareil et fixé à la tête de l'appareil à l'aide du manchon de flexible.

6. Stocker l'appareil dans un endroit sec et à l'abri du gel.

Entretien et maintenance

Consignes générales d'entretien

- Entretien l'appareil et les accessoires en matière synthétique à l'aide d'un détergent pour synthétique du commerce.
- Rincer si nécessaire le réservoir et les accessoires à l'eau et les sécher avant toute réutilisation.

Nettoyer le filtre mousse / la cartouche filtrante

1. Le filtre mousse / la cartouche filtrante peut être nettoyé à l'eau courante au besoin. Pour ce faire, retirer le filtre mousse du panier de filtrage. Il est possible de déverrouiller et de retirer la cartouche filtrante en la tournant dans le sens du symbole. 
2. Ne pas frotter ou brosser le filtre mousse / la cartouche filtrante lors du nettoyage.

3. Laisser sécher complètement le filtre mousse / la cartouche filtrante avant de le / la réutiliser.

4. Réinsertion du filtre en fonction du cas d'utilisation :
 - Filtre mousse : Placer le filtre sur le panier de filtrage et s'assurer de sa fixation correcte.
 - Cartouche filtrante : Monter le filtre sur le panier de filtrage, le tourner dans le sens du symbole  et s'assurer de sa fixation correcte.

Illustration R

Illustration S

Accessoires spéciaux

Remarque

Pour les variantes avec filtre mousse, il est possible d'acheter un accessoire spécial, à savoir une cartouche filtrante, et de l'utiliser à la place du filtre mousse.

1. Avant d'insérer la cartouche filtrante, retirer le capuchon noir et le ranger avec le filtre mousse pour une utilisation ultérieure.

2. Mettre la cartouche filtrante et la visser fermement.

Illustration R

Dépannage en cas de défaut

Les défauts ont souvent des causes simples que vous pouvez vous-même éliminer à l'aide de l'aperçu suivant. En cas de doute, ou en absence de mention des défauts, veuillez vous adresser au service après-vente autorisé.

Puissance d'aspiration diminuée

Les accessoires, le tuyau d'aspiration ou les tubes d'aspiration sont colmatés.

- Éliminer le colmatage avec un moyen auxiliaire adapté.

Le sac filtrant est plein.

- Remplacer le sac filtrant.

Le filtre mousse / la cartouche filtrante est encrassée.

- Nettoyer le filtre mousse / la cartouche filtrante (voir chapitre *Nettoyer le filtre mousse / la cartouche filtrante*).

Le filtre mousse / la cartouche filtrante est endommagé.

- Remplacer le filtre mousse / la cartouche filtrante.

Caractéristiques techniques

Remarque

Les caractéristiques techniques figurent sur la plaque signalétique.

Avvertenze generali



Prima di utilizzare l'apparecchio per la prima volta, leggere le presenti istruzioni per l'uso originali e le allegate avvertenze di sicurezza. Agire secondo quanto indicato nelle istruzioni.

conservare entrambi i libretti per un uso futuro o per un successivo proprietario.

Impiego conforme alla destinazione

Questo apparecchio è destinato esclusivamente all'uso domestico.

L'apparecchio è destinato a essere utilizzato come aspiraliquidi e aspiratore a secco conformemente alle descrizioni e alle avvertenze di sicurezza riportate nelle presenti istruzioni per l'uso.

La cenere fredda può essere aspirata solo con gli accessori adatti.

Proteggere l'apparecchio da pioggia e conservarlo soltanto in ambienti chiusi.

Nota

Il produttore non risponde di eventuali danni causati da un utilizzo non conforme alla destinazione d'uso o da uso errato.

Tutela dell'ambiente



I materiali d'imballaggio sono riciclabili. Smaltire gli imballaggi nel rispetto dell'ambiente.



Gli apparecchi elettrici ed elettronici contengono materiali riciclabili preziosi e spesso componenti come batterie, accumulatori oppure olio che, se

usati o smaltiti scorrettamente, possono costituire un potenziale pericolo per la salute umana e per l'ambiente. Questi componenti sono tuttavia necessari per un corretto funzionamento dell'apparecchio. Gli apparecchi contrassegnati con questo simbolo non devono essere smaltiti con i rifiuti domestici.

Avvertenze sulle componenti contenute (REACH)

Informazioni aggiornate sulle componenti contenute sono disponibili all'indirizzo: www.kaercher.com/REACH

Accessori e ricambi

Utilizzando solamente accessori e ricambi originali, si garantisce un funzionamento sicuro e privo di disturbi dell'apparecchio.

Si possono trovare informazioni riguardo ad accessori e ricambi su www.kaercher.com.

Volume di fornitura

Il volume di fornitura dell'apparecchio è riportato sulla confezione. Disimballare la confezione e controllare che il contenuto sia completo. In caso di accessori mancanti o danni dovuti al trasporto si prega di contattare il rivenditore.

Garanzia

Le condizioni di garanzia valgono nel rispettivo paese di pubblicazione da parte della nostra società di vendita competente. Entro il termine di garanzia eliminiamo gratuitamente eventuali guasti all'apparecchio, se causati da difetto di materiale o di produzione. Nei casi previsti dalla garanzia si prega di rivolgersi al proprio rivenditore, oppure al più vicino centro di assistenza autorizzato, esibendo lo scontrino di acquisto. (Indirizzo vedi retro)

Descrizione dell'apparecchio

A seconda del modello selezionato, la dotazione può variare. L'effettiva dotazione è descritta sulla confezione dell'apparecchio.

Per le figure vedi pagina dei grafici.

Figura A

- ① Attacco tubo flessibile di aspirazione
- ② Interruttore girevole
- ③ Posizione di parcheggio impugnatura / alloggiamento per accessori
- ④ Maniglia trasporto pieghevole
- ⑤ Scomparto
- ⑥ Targhetta con i dati tecnici (ad es. grandezza serbatoio)
- ⑦ Funzione di soffiatura
- ⑧ Chiusura del serbatoio
- ⑨ Cavo di collegamento alla rete con spina
- ⑩ Alloggiamento per accessori
- ⑪ Posizione di parcheggio bocchetta per pavimenti
- ⑫ Ruota pivotante
- ⑬ Presa dell'apparecchio
- ⑭ Custodia tubo flessibile, su entrambi i lati (WD 3 / KWD 3)
- ⑮ Gancio per cavo (WD 3 / KWD 3)

- ⑯ Sacchetto filtro
- ⑰ Filtro in materiale espanso
- ⑱ Filtro a cartuccia
- ⑲ Tubo flessibile di aspirazione (WD 2 Plus / KWD 2)
- ⑳ Impugnatura estraibile (WD 3 / KWD 3)
- ㉑ Tubo flessibile di aspirazione con raccordo (WD 3 / KWD 3)
- ㉒ Tubi di aspirazione 2 x 0,5 m
- ㉓ Bocchetta fessure
- ㉔ Bocchetta per pavimenti
- ㉕ Adattatore per il collegamento di utensili elettrici

Montaggio delle ruote orientabili

- Prima della prima messa in funzione, estrarre il contenuto dal serbatoio.

Figura B
Figura C

Nota

Per gli apparecchi con serbatoio in acciaio inossidabile, gli accessori non sono nel serbatoio, ma all'esterno.

Messa in funzione

ATTENZIONE

Aspirazione senza filtro in materiale espanso o filtro a cartuccia

Danni all'apparecchio

Lavorare sempre con filtro in materiale espanso o filtro a cartuccia inserito sia nell'aspirazione a umido che in quella a secco.

Inserimento del sacchetto filtro

- Aprire completamente il sacchetto filtro.
- Inserire il sacchetto filtro nell'attacco dell'apparecchio e spingerlo saldamente in posizione.

Figura D

- Applicare la testa dell'apparecchio e bloccare.

Figura E

Nota

Per l'aspirazione di polvere fine si consiglia di utilizzare un sacchetto filtro.

Montaggio tubo flessibile, tubi, bocchetta per pavimenti

- Collegare il tubo flessibile di aspirazione.
Figura F
- Collegare il tubo flessibile di aspirazione con l'impugnatura.
Figura G

Nota

Per un utilizzo confortevole in spazi ristretti, è possibile rimuovere l'impugnatura e collegare gli accessori direttamente al tubo flessibile di aspirazione.

Per estrarre l'impugnatura, premere le aree grigie su entrambi i lati dell'impugnatura ed estrarla dal tubo flessibile.

- Montare la bocchetta per pavimenti.
 - Montare l'insero nella bocchetta per pavimenti.
 - Collegare la bocchetta per pavimenti con i tubi di aspirazione.

Figura H

Mettere in funzione l'apparecchio.

- Inserire la spina di rete nella presa.

Figura I

Apparecchi senza presa

- Ruotare l'interruttore dell'apparecchio nella posizione desiderata.

Figura J

- Posizione "1 ON": La funzione di aspirazione / soffiatura si attiva.
- Posizione "0 OFF": L'apparecchio si spegne.

Apparecchi con presa

- Ruotare l'interruttore dell'apparecchio nella posizione desiderata.

Figura K

- Posizione "1 ON": La funzione di aspirazione / soffiatura si attiva.
- Posizione : In caso di utensile elettrico collegato, l'aspirazione viene attivata automaticamente.
- Posizione "0 OFF": L'apparecchio si spegne.

Nota

Finché l'apparecchio è alimentato, la presa dell'apparecchio può essere utilizzata come fonte di alimentazione.

Nota

Valido solo per la Svizzera: La presa deve essere usata solo durante il funzionamento in un ambiente asciutto.

Esercizio

Nota

Quando si acquistano e si installano i sacchetti filtro e i filtri a cartuccia, prestare attenzione ai numeri componenti.

Si possono trovare informazioni riguardo ad accessori e ricambi su www.kaercher.com.

Aspirapolvere

ATTENZIONE

Aspirazione di cenere fredda

Danni all'apparecchio

Aspirare la cenere fredda solo con un separatore di cenere.

ATTENZIONE

Filtro in materiale espanso / filtro a cartuccia difettoso o bagnato

Danni all'apparecchio

Prima della messa in funzione, controllare che il filtro in materiale espanso / filtro a cartuccia non sia danneggiato e sostituirlo se necessario. Aspirare solo con un filtro in materiale espanso / filtro a cartuccia asciutto.

A seconda della variante di configurazione, è incluso un filtro in materiale espanso o un filtro a cartuccia.

- Per gli apparecchi con filtro in materiale espanso: Utilizzare sempre i sacchetti filtro insieme al filtro in materiale espanso quando si utilizza l'aspirapolvere.
- Per gli apparecchi con filtro a cartuccia: Utilizzare sempre il sacchetto filtro insieme al filtro a cartuccia quando si aspira la polvere fine.

Nota

Sostituire per tempo il sacchetto filtro, in quanto un sacchetto filtro troppo pieno potrebbe danneggiarsi. Il grado di riempimento del sacchetto filtro dipende dallo sporco aspirato. In presenza di polvere fine, sabbia, ecc. il sacchetto filtro deve essere sostituito più spesso.

Aspiraliquidi

ATTENZIONE

Aspirazione liquidi con sacchetto filtro

Danni all'apparecchio

Non utilizzare alcun sacchetto filtro durante l'aspirazione liquidi.

ATTENZIONE

Esercizio con serbatoio pieno

Se il serbatoio è pieno, un serbatoio galleggiante chiude l'apertura di aspirazione e l'apparecchio funziona a regime elevato.

Spegnerne subito l'apparecchio e svuotare il serbatoio.

Nota

Se l'apparecchio dovesse ribaltarsi, anche il galleggiante potrebbe chiudersi. Perché l'apparecchio torni a funzionare, raddrizzare l'apparecchio, spegnerlo, attendere 5 secondi e quindi riaccenderlo.

Lavoro con utensili elettrici (solo per apparecchi con presa incorporata)

⚠ PRUDENZA

Avvio imprevisto dell'utensile elettrico

Lesioni o danni materiali

Assicurarsi che l'utensile elettrico sia pronto per l'uso quando viene collegato alla presa.

1. Collegare il tubo flessibile di aspirazione.

Figura F

2. Se necessario, adeguare l'adattatore al diametro di collegamento dell'utensile elettrico utilizzando uno strumento adatto.
3. Inserire l'adattatore sull'impugnatura del tubo flessibile di aspirazione.
4. Montare il tubo flessibile di aspirazione con l'adattatore dell'utensile elettrico.

Figura L

5. Inserire la spina dell'utensile elettrico nella presa dell'apparecchio.

Figura M

6. Impostare il dispositivo su .

Figura K

L'aspirazione si attiva automaticamente.

Nota

Rispettare la potenza assorbita dalla rete (vedere le informazioni sulla presa dell'apparecchio).

Nota

Non appena l'utensile elettrico viene acceso, la turbina di aspirazione si avvia con un ritardo di 0,5 secondi. Se l'utensile elettrico è spento, la turbina di aspirazione continua a funzionare per circa 5 secondi per aspirare lo sporco residuo nel tubo flessibile di aspirazione.

Funzione di soffiatura

La funzione di soffiatura può essere utilizzata per pulire aree difficili da raggiungere o dove l'aspirazione non è possibile, ad es. foglie sulla ghiaia.

- Inserire il tubo flessibile di aspirazione nel raccordo di soffiatura. La funzione di soffiatura viene così attivata.

Figura N

Interruzione del funzionamento

1. Portare l'interruttore dell'apparecchio su "0 OFF". L'apparecchio si spegne.

2. Variante 1: Posizionare l'impugnatura del tubo flessibile di aspirazione nella posizione di parcheggio intermedia.

Figura O

Variante 2: Agganciare la bocchetta per pavimenti in posizione di parcheggio.

Figura P

Termine del funzionamento

1. Portare l'interruttore dell'apparecchio su "0 OFF". L'apparecchio si spegne.
2. Estrarre la spina.
3. Rimuovere la testa dell'apparecchio.

Figura B

4. Svuotare il serbatoio.

Figura Q

5. Possibilità di conservazione:

Figura T

Nota

Il tubo flessibile di aspirazione può essere avvolto attorno alla testa dell'apparecchio e fissato con l'aiuto dell'anello di tenuta del tubo flessibile.

6. Conservare l'apparecchio in un luogo asciutto e protetto dal gelo.

Cura e manutenzione

Istruzioni generali per la cura

- Trattare l'apparecchio e gli accessori in plastica con un detergente per plastica disponibile in commercio.
- Sciacquare serbatoio e accessori all'occorrenza con acqua e asciugarlo prima del riutilizzo.

Pulire il filtro in materiale espanso / filtro a cartuccia



1. Se necessario, il filtro in materiale espanso / filtro a cartuccia può essere pulito sotto l'acqua corrente. A tale scopo, estrarre il filtro in materiale espanso dal cestello filtrante. Il filtro a cartuccia può essere sbloccato e rimosso ruotandolo nella direzione del simbolo .
2. Non strofinare o spazzolare il filtro in materiale espanso / filtro a cartuccia durante la pulizia.
3. Lasciare asciugare completamente il filtro in materiale espanso / filtro a cartuccia prima del riutilizzo.
4. Reinserire il filtro a seconda del tipo di applicazione:
 - Filtro in materiale espanso: Mettere il filtro sopra il cestello filtrante e assicurarsi che sia fissato correttamente.
 - Filtro a cartuccia: Montare il filtro sul cestello filtrante e ruotare verso il simbolo  assicurandosi che sia fissato correttamente.

Figura R

Figura S

Accessori speciali

Nota

In caso di varianti con filtro in materiale espanso si può acquistare in seguito un filtro a cartuccia come accessorio speciale e utilizzarlo al posto del filtro in materiale espanso.

1. Prima di inserire il filtro a cartuccia, rimuovere il tappo nero e conservarlo con il filtro in materiale espanso per un uso successivo.
2. Inserire il filtro a cartuccia e serrarlo.

Figura R

Guida alla risoluzione dei guasti

I guasti hanno spesso cause semplici che possono essere risolte con l'ausilio della panoramica seguente. In caso di dubbi o di guasti qui non menzionati si consiglia di rivolgersi al servizio assistenza autorizzato.

Diminuzione della potenza di aspirazione

Gli accessori, il tubo flessibile di aspirazione o i tubi di aspirazione sono intasati.

- Rimuovere l'ostruzione con un ausilio idoneo.

Il sacchetto filtro è pieno.

- Sostituire il sacchetto filtro.

Il filtro in materiale espanso / filtro a cartuccia è sporco.

- Pulire il filtro in materiale espanso / filtro a cartuccia (vedere il capitolo *Pulire il filtro in materiale espanso / filtro a cartuccia*).

Il filtro in materiale espanso / filtro a cartuccia è danneggiato.

- Sostituire il filtro in materiale espanso / filtro a cartuccia.

Dati tecnici

Nota

I dati tecnici sono riportati sulla targhetta.

Algemene instructies



Voordat u het apparaat voor het eerst gebruikt, dient u deze originele gebruiksaanwijzing en de meegeleverde veiligheidsinstructies door te lezen en deze in acht te nemen.

Bewaar beide documenten voor later gebruik of volgen de eigenaars.

Reglementair gebruik

Gebruik het apparaat uitsluitend voor de privé-huishouding.

Het apparaat is overeenkomstig de beschrijvingen en veiligheidsinstructies in deze gebruiksaanwijzing bestemd voor gebruik als veelzijdige natte en droge zuiger.

Koude as mag alleen worden opgezogen met hiervoor geschikte accessoires.

Bescherm het apparaat tegen regen en bewaar het niet buitenshuis.

Instructie

De fabrikant is niet aansprakelijk voor eventuele schade als gevolg van ondeskundig gebruik of verkeerde bediening.

Milieubescherming



Het verpakkingsmateriaal is recyclebaar. Gooi verpakkingen met het gescheiden afval weg.



Elektrische en elektronische apparaten bevatten waardevolle recyclebare materialen en vaak onderdelen zoals batterijen, accu's of olie, die bij onjuiste omgang of verkeerd weggooien een mogelijk gevaar voor de gezondheid en het milieu kunnen vormen. Voor een correct gebruik van het apparaat zijn deze onderdelen echter noodzakelijk. Apparaten met dit symbool mogen niet met het huisvuil worden weggegooid.

Instructies voor inhoudsstoffen (REACH)

Actuele informatie over inhoudsstoffen vindt u onder: www.kaercher.nl/REACH

Toebehoren en reserveonderdelen

Gebruik alleen origineel toebehoren en originele reserveonderdelen. Deze garanderen een veilige en storingsvrije werking van het apparaat.

Informatie over toebehoren en reserveonderdelen vindt u onder www.kaercher.com.

Leveringsomvang

De leveringsomvang van het apparaat is op de verpakking afgebeeld. Controleer de inhoud bij het uitpakken op volledigheid. Bij ontbrekend toebehoren of bij transportschade neemt u contact op met uw distributeur.

Garantie

In elk land gelden de garantievoorwaarden die door onze verantwoordelijke verkoopmaatschappij zijn uitgegeven. Mogelijke storingen aan uw apparaat verhelpen we binnen de garantieperiode gratis, voor zover een materiaal- of fabricagefout de oorzaak is. Als u gebruik wilt maken van de garantie, neemt u met uw aankoopbon contact op met uw distributeur of de dichtstbijzijnde geautoriseerde klantenservice.

(adres zie achterzijde)

Beschrijving apparaat

Afhankelijk van het gekozen model zijn er verschillen in de uitrusting. De specifieke apparatuur wordt beschreven op de verpakking van het desbetreffende apparaat. Afbeeldingen, zie pagina met grafieken.

Afbeelding A

- 1 Zuigslangaansluiting
- 2 Draaischakelaar
- 3 Parkeerpositie handgreep / accessoirehouder
- 4 Inklapbare handgreep
- 5 Aflégvlak
- 6 Typeplaatje met technische gegevens (bijv. containergrootte)
- 7 Blaasfunctie
- 8 Reservoirsluiting
- 9 Stroomleiding met netstekker
- 10 Opname toebehoren
- 11 Vloermondstuk parkeerstand
- 12 Zwenkwiel
- 13 Apparaatstopcontact
- 14 Slangopslag, beide kanten (WD 3 / KWD 3)
- 15 Kabelhaak (WD 3 / KWD 3)
- 16 Filterzak
- 17 Schuimstoffilter
- 18 Patronenfilter
- 19 Zuigslang (WD 2 Plus / KWD 2)
- 20 Afneembare handgreep (WD 3 / KWD 3)
- 21 Zuigslang met verbindingstuk (WD 3 / KWD 3)
- 22 Zuigbuis 2 x 0,5 m
- 23 Voegenmondstuk

- 24 Vloermondstuk
- 25 Adapter voor het aansluiten van elektrisch gereedschap

Zwenkwielen monteren

1. Verwijder de inhoud uit het reservoir voor het eerste gebruik.

Afbeelding B
Afbeelding C

Instructie

Bij apparaten met roestvrijstalen reservoirs zitten het toebehoren niet in het reservoir, maar eruiten.

Inbedrijfstelling

LET OP

Zuigen zonder schuimstoffilter of patronenfilter

Schade aan het apparaat

Werk steeds met een schuimstoffilter of patronenfilter, zowel bij nat- als bij droogzuigen.

Filterzak plaatsen

1. De filterzak volledig openvouwen.
2. De filterzak aan de apparaataansluiting bevestigen en stevig aandrukken.

Afbeelding D
Afbeelding E

Instructie

Voor het opzuigen van fijn stof adviseren wij een filterzak te gebruiken.

Slang, buizen, vloersproeier monteren

1. De zuigslang aansluiten.
Afbeelding F
2. De zuigslang met de handgreep verbinden.
Afbeelding G

Instructie

Voor gemakkelijk stofzuigen in kleine ruimtes kan de handgreep worden verwijderd en kunnen de accessoires direct op de zuigslang worden bevestigd.

Om de handgreep los te zetten, drukt u op de grijze vlakken aan beide zijden van de handgreep en trekt u de greep van de slang.

3. De vloersproeier monteren.
 - Monteer het inzetstuk in de vloersproeier.
 - De vloersproeier met de zuigbuizen verbinden.

Afbeelding H

Apparaat in bedrijf nemen

1. De netstekker in het stopcontact steken.

Afbeelding I

Apparaten zonder stopcontact

2. De apparaatschakelaar in de gewenste stand zetten.

Afbeelding J

- Stand "1 AAN": De zuig-/blaasfunctie is geactiveerd.
- Stand "0 UIT": Het apparaat wordt uitgeschakeld.

Apparaten met stopcontact

3. De apparaatschakelaar in de gewenste stand zetten.

Afbeelding K

- Stand "1 AAN": De zuig-/blaasfunctie is geactiveerd.
- Stand : Wanneer het elektrische gereedschap is aangesloten, wordt de afzuiging automatisch geactiveerd.

- Stand "0 UIT": Het apparaat wordt uitgeschakeld.

Instructie

Zolang het apparaat van stroom wordt voorzien, kan het apparaatstopcontact als stroombron worden gebruikt.

Werking

Instructie

Let bij het kopen en plaatsen van filterzakken en patronenfilters op de actuele onderdeelnummers.

Informatie over toebehoren en reserveonderdelen vindt u op www.kaercher.nl.

Droogzuigen

LET OP

Koude as opzuigen

Schade aan het apparaat

Zuig koude as alleen op met een asvoorscheider.

LET OP

Defect of nat schuimstoffilter/patronenfilter

Schade aan het apparaat

Controleer vóór de inbedrijfstelling het schuimstoffilter/patronenfilter op beschadigingen en vervang het eventueel Zuig alleen met een droog schuimstoffilter/patronenfilter.

Afhankelijk van de uitrustingsvariant wordt een schuimstoffilter of een patronenfilter meegeleverd.

- Bij apparaten met een schuimstoffilter: bij het droogzuigen altijd naast het schuimstoffilter ook een filterzak gebruiken.
- Bij apparaten met een patronenfilter: bij het opzuigen van fijnstof altijd naast het patronenfilter ook een filterzak gebruiken.

Instructie

Vervang de filterzak op tijd; een te volle filterzak kan beschadigd raken. De capaciteit van de filterzak hangt af van het opgezogen vuil. Bij fijnstof, zand etc. moet de filterzak vaker worden vervangen.

Natzuigen

LET OP

Nat zuigen met een filterzak

Schade aan het apparaat

Gebruik bij nat zuigen geen filterzak.

LET OP

Gebruik met volle container

Wanneer het reservoir vol is, sluit een vlotter de zuigopening en het apparaat draait met verhoogd toerental.

Schakel het apparaat meteen uit en leeg het reservoir.

Instructie

Als het apparaat omvalt, kan de vlotter ook sluiten. Om het apparaat weer te kunnen laten zuigen, zet u het apparaat neer, schakelt u het uit, en schakelt u het na 5 seconden weer in.

Werken met elektrisch gereedschap (alleen voor apparaten met ingebouwd stopcontact)

⚠ VOORZICHTIG

Onbedoeld starten van het elektrische gereedschap

Letsef of materiële schade

Zorg ervoor dat het elektrische gereedschap klaar is voor gebruik wanneer het op het apparaatstopcontact wordt aangesloten.

1. Sluit de zuigslang aan.

Afbeelding F

2. De adapter indien nodig met geschikt gereedschap aan de aansluitingsdiameter van het elektrische gereedschap aanpassen.

- De adapter op de handgreep van de zuigslang plaatsen.
- De zuigslang met adapter op het elektrische gereedschap monteren.
Afbeelding L
- De netstekker van het elektrische gereedschap in het apparaatstopcontact steken.
Afbeelding M
- De apparaatschakelaar op  zetten.
Afbeelding K
De afzuiging wordt automatisch geactiveerd.

Instructie

Let op het maximale aansluitvermogen (zie informatie op het apparaatstopcontact).

Instructie

Zodra het elektrische gereedschap wordt ingeschakeld, loopt de zuigturbine met een vertraging van 0,5 seconde. Als het elektrische gereedschap wordt uitgeschakeld, loopt de zuigturbine nog ca. 5 seconden door om het resterende vuil in de zuigslang op te zuigen.

Blaasfunctie

De blaasfunctie kan worden gebruikt om gebieden te reinigen die moeilijk te bereiken zijn of waar zuigen niet mogelijk is, bijv. bladeren in een grindbed.

- De zuigslang in de blaasaansluiting steken. De blaasfunctie is nu geactiveerd.

Afbeelding N

Werking onderbreken

- De apparaatschakelaar op "0/OFF" zetten. Het apparaat wordt uitgeschakeld.
- Variant 1: Steek de handgreep van de zuigslang op de tussenparkeerstand.

Afbeelding O

Variant 2: Vloermondstuk in de parkeerstand hangen.

Afbeelding P

Werking beëindigen

- De apparaatschakelaar op "0/OFF" zetten. Het apparaat wordt uitgeschakeld.
- Het netsnoer uittrekken.
- Verwijder de apparaatkop.

Afbeelding B

- Het reservoir legen.

Afbeelding Q

- Opslagmogelijkheid:

Afbeelding T

Instructie

De zuigslang kan om de apparaatkop worden gewikkeld en met behulp van de slangmanchet aan de apparaatkop worden bevestigd.

- Het apparaat op een droge en vorstvrije plaats opbergen.

Onderhoud

Algemene onderhoudsinstructies

- Apparaat en kunststof toebehoren met een gewone kunststofreiniger onderhouden.
- Container en toebehoren indien nodig met water uitspoelen en voor hergebruik drogen.

Het schuimstoffilter/patronenfilter reinigen

- Het schuimstoffilter/patronenfilter kan indien nodig onder stromend water worden gereinigd. Hiervoor het schuimstoffilter uit de filterkorf nemen. Het patro-

nenfilter kan worden ontgrendeld en verwijderd door deze in de richting van het symbool  te draaien.

- Het schuimstoffilter/patronenfilter niet tijdens het reinigen afwrijven of afborstelen.
- Het schuimstoffilter/patronenfilter volledig laten drogen voordat u het opnieuw gebruikt.
- Het filter opnieuw plaatsen al naargelang het soort toepassing:
 - Schuimstoffilter: Het filter over de filterkorf plaatsen en ervoor zorgen dat het correct is bevestigd.
 - Patronenfilter: Het filter op de filterkorf plaatsen en in de richting van het symbool  draaien en ervoor zorg ervoor dat het correct is bevestigd.

Afbeelding R

Afbeelding S

bijzonder toebehoren

Instructie

Bij varianten met een schuimstoffilter kan een patronenfilter als bijzonder toebehoren worden bijgekocht en in plaats van het schuimstoffilter worden gebruikt.

- Voordat u het patronenfilter plaatst, de zwarte afdekkap verwijderen en deze voor later gebruik met het schuimstoffilter bewaren.
- Het patronenfilter plaatsen en vastdraaien.

Afbeelding R

Hulp bij storingen

Storingen hebben vaak oorzaken die eenvoudig met behulp van het volgende overzicht kunnen worden verholpen. Neem bij twijfel of storingen die hier niet worden vermeld contact op met de erkende klantenservice.

Afnemende zuigkracht

De accessoires, de zuigslang of de zuigbuizen zijn verstopt.

- De verstopping met een geschikt hulpmiddel verwijderen.

De filterzak is vol.

- De filterzak vervangen.

Het schuimstoffilter/patronenfilter is vervuild.

- Het schuimstoffilter/patronenfilter reinigen (zie hoofdstuk *Het schuimstoffilter/patronenfilter reinigen*).

Het schuimstoffilter/patronenfilter is beschadigd.

- Het schuimstoffilter/patronenfilter vervangen.

Technische gegevens

Instructie

De technische gegevens staan op het typeplaatje.

Avisos generales



Antes de poner en marcha por primera vez el equipo, lea este manual de instrucciones y las instrucciones de seguridad adjuntas. Actúe conforme a estos documentos.

Conserve estos dos manuales para su uso posterior o para propietarios ulteriores.

Uso previsto

Utilice el dispositivo solo en hogares privados.

De acuerdo con las descripciones y la información de seguridad de estas instrucciones de funcionamiento, el dispositivo está diseñado para su uso como aspirador en seco y húmedo.

Las cenizas frías solo se pueden aspirar con los accesorios adecuados.

Proteja el dispositivo contra la lluvia y no lo guarde al aire libre.

Nota

El fabricante no se hace responsable por los posibles daños causados por un uso inadecuado o un funcionamiento incorrecto.

Protección del medioambiente



Los materiales del embalaje son reciclables. Elimine los embalajes de forma respetuosa con el medioambiente.



Los equipos eléctricos y electrónicos contienen materiales reciclables y, a menudo, componentes, como baterías, acumuladores o aceite, que suponen un riesgo potencial para la salud de las personas o el medioambiente en caso de manipularse o eliminarse de forma inadecuada. Sin embargo, dichos componentes son necesarios para un servicio adecuado del equipo. Los equipos identificados con este símbolo no pueden eliminarse con la basura doméstica.

Avisos sobre sustancias contenidas (REACH)

Encontrará información actual sobre las sustancias contenidas en: www.kaercher.com/REACH

Accesorios y recambios

Utilice únicamente accesorios y recambios originales, estos garantizan un servicio seguro y fiable del equipo. Encontrará información sobre los accesorios y recambios en www.kaercher.com.

Volumen de suministro

El volumen de suministro del equipo se muestra en el embalaje. Compruebe la integridad del volumen de suministro durante el desembalaje. Póngase en contacto con su distribuidor si faltan accesorios o en caso de daños de transporte.

Garantía

En cada país se aplican las condiciones de garantía indicadas por nuestra compañía distribuidora autorizada. Subsanamos cualquier fallo en su equipo de forma gratuita dentro del plazo de garantía siempre que la causa se deba a un fallo de fabricación o material. En caso de garantía, póngase en contacto con su distribuidor o con el servicio de postventa autorizado más próximo presentando la factura de compra. (Dirección en el reverso)

Descripción del equipo

Según el modelo seleccionado, existen diferencias en el equipamiento. El equipamiento específico se describe en el embalaje del equipo. Véanse las figuras en la página de gráficos.

Figura A

- ① Conexión para mangueras de aspiración
- ② Selector giratorio
- ③ Posición de estacionamiento del asa/alojamiento de accesorios
- ④ Asa de transporte plegable
- ⑤ Compartimentos
- ⑥ Placa de características con datos técnicos (por ejemplo, tamaño del recipiente)
- ⑦ Función de soplado
- ⑧ Cierre del recipiente

- ⑨ Cable de conexión de red con conector de red
- ⑩ Alojamiento de accesorios
- ⑪ Posición de estacionamiento para boquilla para suelos
- ⑫ Rodillo de dirección
- ⑬ Enchufe del equipo
- ⑭ Almacenamiento para mangueras, a ambos lados (WD 3/KWD 3)
- ⑮ Gancho para cables (WD 3/KWD 3)
- ⑯ Bolsa de filtro
- ⑰ Filtro para espumosa
- ⑱ Filtro de cartucho
- ⑲ Manguera de aspiración (WD 2 Plus/KWD 2)
- ⑳ Asa desmontable (WD 3/KWD 3)
- ㉑ Manguera de aspiración con conector (WD 3/KWD 3)
- ㉒ Tubos de aspiración 2 x 0,5 m
- ㉓ Boquilla para ranuras
- ㉔ Boquilla para suelos
- ㉕ Adaptador para conectar herramientas eléctricas

Montaje de los rodillos de dirección

1. Retirar el contenido del recipiente antes de la primera puesta en funcionamiento.

Figura B

Figura C

Nota

En los equipos con recipientes de acero inoxidable, los accesorios no están en el recipiente, sino fuera.

Puesta en funcionamiento

CUIDADO

Aspirar sin filtro para espumosa o filtro de cartucho
Daños en el equipo

Trabaje siempre con un filtro para espumosa o un filtro de cartucho insertado, tanto si va a aspirar en seco como si va a aspirar suciedad líquida.

Colocación de la bolsa de filtro

1. Desplegar la bolsa de filtro por completo.
2. Colocar la bolsa de filtro en la conexión del equipo y presionarla bien.
3. Colocar y bloquear el cabezal del filtro.

Figura E

Nota

Recomendamos utilizar una bolsa de filtro para aspirar el polvo fino.

Montaje de la manguera, los tubos y la boquilla para suelos

1. Conectar la manguera de aspiración.
2. Conectar la manguera de aspiración con el asa.

Figura G

Nota

Para aspirar cómodamente en espacios reducidos, el asa se puede quitar y los accesorios se pueden conectar directamente a la manguera de aspiración.

Para soltar el asa, presionar las superficies grises en ambos lados del asa y tirar del asa fuera de la manguera.

3. Montar la boquilla para suelos.
 - Montar el inserto en la boquilla para suelos.
 - Conectar la boquilla para suelos con los tubos de aspiración.

Figura H

Puesta en funcionamiento del equipo

1. Conectar el conector de red a un enchufe.

Figura I

Equipos sin enchufe

2. Colocar el interruptor del equipo en la posición deseada.

Figura J

- Posición "1 ON": Se activa la función de soplado/aspiración.
- Posición "0 OFF": El equipo se desconecta.

Equipos con enchufe

3. Colocar el interruptor del equipo en la posición deseada.

Figura K

- Posición "1 ON": Se activa la función de soplado/aspiración.
- Posición : Cuando la herramienta eléctrica está conectada, el sistema de aspiración se activa automáticamente.
- Posición "0 OFF": El equipo se desconecta.

Nota

Siempre que el equipo reciba alimentación, el conector del equipo se puede utilizar como fuente de corriente.

Funcionamiento

Nota

Al comprar e instalar bolsas de filtro y filtros de cartucho, preste atención a las referencias actuales. Encontrará información sobre los accesorios y los recambios en www.kaercher.com.

Aspiración en seco

CUIDADO

Aspiración de cenizas frías

Daño al dispositivo

Aspire únicamente las cenizas frías con un separador de cenizas.

CUIDADO

Filtro de cartucho/filtro para espumosa mojado o defectuoso

Daños en el equipo

Antes de la puesta en funcionamiento, compruebe si el filtro para espumosa/filtro de cartucho está dañado y reemplácelo si es necesario. Aspire únicamente con un filtro para espumosa/filtro de cartucho seco.

Dependiendo de la variante de equipamiento, se incluye un filtro para espumosa o un filtro de cartucho.

- Para equipos con filtro para espumosa: Al aspirar en seco, utilizar siempre una bolsa de filtro además del filtro para espumosa.
- Para equipos con filtro de cartucho: Al aspirar polvo fino, utilizar siempre la bolsa de filtro además del filtro de cartucho.

Nota

Cambiar la bolsa de filtro a su debido tiempo, ya que una bolsa de filtro demasiado llena podría dañarse. El nivel de llenado de la bolsa de filtro depende de la suciedad aspirada. En el caso de aspirar polvo fino, arena,

etc. la bolsa de filtro debería cambiarse con mayor frecuencia.

Aspiración de suciedad líquida

CUIDADO

Aspiración de suciedad líquida con una bolsa de filtro

Daño al dispositivo

No utilice una bolsa de filtro al aspirar suciedad líquida.

CUIDADO

Operación con el recipiente lleno

Cuando el recipiente está lleno, un interruptor de flotador cierra la boca de aspiración y el dispositivo funciona a mayor velocidad.

Apague el dispositivo de inmediato y vacíe el recipiente.

Nota

Si el dispositivo se cae, el flotador también puede cerrarse. Para que el dispositivo pueda aspirar nuevamente, colóquelo en posición vertical, apáguelo, espere 5 segundos y luego enciéndalo nuevamente.

Trabajos con herramientas eléctricas (solo para equipos con enchufe incorporado)

⚠ PRECAUCIÓN

Arranque involuntario de la herramienta eléctrica

Lesiones o daños materiales

Asegúrese de que la herramienta eléctrica esté lista para su uso tan pronto como se conecte al conector del equipo.

1. Conectar la manguera de aspiración.

Figura F

2. Si es necesario, adaptar el adaptador al diámetro de conexión de la herramienta eléctrica con una herramienta adecuada.
3. Colocar el adaptador en el asa de la manguera de aspiración.
4. Montar la manguera de aspiración con el adaptador en la herramienta eléctrica.

Figura L

5. Enchufar el conector de red de la herramienta eléctrica en el enchufe del equipo.

Figura M

6. Colocar el interruptor del equipo en .

Figura K

El sistema de aspiración se activa automáticamente.

Nota

Tenga en cuenta la potencia conectada máxima (véase la información en el conector del equipo).

Nota

En cuanto se enciende la herramienta eléctrica, la turbina de aspiración se pone en marcha con un retraso de 0,5 segundos. Si la herramienta eléctrica está apagada, la turbina de aspiración sigue funcionando durante unos 5 segundos para aspirar la suciedad restante de la manguera de aspiración.

Función de soplado

La función de soplado se puede utilizar para limpiar áreas de difícil acceso o donde no es posible aspirar, por ejemplo, hojas en un lecho de canto rodado.

- Inserte la manguera de aspiración en la conexión de soplado. La función de soplado ahora está activada.

Figura N

Interrupción del servicio

1. Colocar el interruptor del equipo en la posición "0 OFF".

El equipo se desconecta.

2. Variante 1: Colocar el asa de la manguera de aspiración en la posición intermedia de estacionamiento.

Figura O

Variante 2: Enganchar la boquilla para suelos en la posición de estacionamiento.

Figura P

Finalización del funcionamiento

1. Colocar el interruptor del equipo en la posición "0 OFF".

El equipo se desconecta.

2. Desenchufar el conector de red.
3. Retirar el cabezal del equipo.

Figura B

4. Vaciar el recipiente.

Figura Q

5. Posibilidad de almacenaje:

Figura T

Nota

La manguera de aspiración se puede enrollar alrededor del cabezal del equipo y fijarse al cabezal del equipo con la ayuda del manguito de la manguera.

6. Almacenar el equipo en una sala seca y protegida contra heladas.

Cuidado y mantenimiento

Instrucciones generales de cuidado

- Limpie el dispositivo y las piezas de plástico de los accesorios con un limpiador para plástico de uso común.
- Enjuague el recipiente y los accesorios con agua, según sea necesario, y séquelos antes de volver a usarlos.

Limpieza del filtro para espumosa/filtro de cartucho



1. El filtro para espumosa/filtro de cartucho se puede limpiar con agua corriente si es necesario. Para ello, retirar el filtro para espumosa del cesto del filtro. El filtro de cartucho se puede desbloquear y retirar girándolo en dirección al símbolo .
2. No frotar ni cepillar el filtro para espumosa/filtro de cartucho durante la limpieza.
3. Dejar que el filtro para espumosa/filtro de cartucho se seque completamente antes de volver a usarlo.
4. Reinsertar el filtro según el tipo de aplicación:
 - Filtro para espumosa: Colocar el filtro sobre el cesto del filtro y asegurarse de que esté correctamente fijado.
 - Filtro de cartucho: Montar el filtro en el cesto del filtro, girarlo en dirección al símbolo  y asegurarse de que esté fijado correctamente.

Figura R

Figura S

Accesorios especiales

Nota

En caso de variantes con filtro para espumosa, se puede comprar un filtro de cartucho posteriormente como accesorio especial y utilizar en lugar del filtro para espumosa.

1. Antes de insertar el filtro de cartucho, retirar la tapa de cubierta negra y guardarla con el filtro para espumosa para su uso posterior.
2. Colocar el filtro de cartucho y atornillarlo.

Figura R

Ayuda en caso de fallos

A menudo, las causas de los fallos son simples y pueden solucionarse con ayuda del siguiente resumen. En caso de duda o fallos no mencionados aquí, póngase en contacto con el servicio de posventa.

Potencia de aspiración decreciente

El accesorio, la manguera de aspiración y el tubo de aspiración están obstruidos.

- Eliminar la obstrucción con un elemento adecuado.

La bolsa de filtro está llena.

- Reemplazar la bolsa de filtro.

El filtro para espumosa/filtro de cartucho está sucio.

- Limpiar el filtro para espumosa/filtro de cartucho (véase el apartado *Limpieza del filtro para espumosa/filtro de cartucho*).

El filtro para espumosa/filtro de cartucho tiene daños.

- Sustituir el filtro para espumosa/filtro de cartucho.

Datos técnicos

Nota

Los datos técnicos se encuentran en la placa de características.

Indicações gerais



Antes da primeira utilização do aparelho leia o manual de instruções original e os avisos de segurança que o acompanham. Proceda em conformidade.

ConsERVE as duas folhas para referência ou utilização futura.

Utilização prevista

Utilize o aparelho exclusivamente na habitação privada. O aparelho destina-se à utilização como aspirador de líquidos e sólidos em conformidade com as descrições e os avisos de segurança contidos neste manual de instruções.

As cinzas frias só podem ser aspiradas com acessórios adequados.

Proteger o aparelho da chuva e não o guardar no exterior.

Aviso

O fabricante não se responsabiliza por eventuais danos resultantes da utilização para fins não previstos ou da operação incorrecta do aparelho.

Protecção do meio ambiente



Os materiais de empacotamento são recicláveis. Elimine as embalagens de acordo com os regulamentos ambientais.



Os aparelhos eléctricos e electrónicos contêm materiais recicláveis de valor e, com frequência, componentes como baterías, acumuladores ou óleo que, em caso de manipulação ou recolha errada, podem representar um potencial perigo para a saúde humana e para o ambiente. Estes componentes são necessários para o bom funcionamento do aparelho. Os aparelhos que apresentem este símbolo não devem ser recolhidos no lixo doméstico.

Avisos relativos a ingredientes (REACH)

Podem encontrar informações atualizadas acerca de ingredientes em: www.kaercher.com/REACH

Acessórios e peças sobressalentes

Ao utilizar apenas acessórios originais e peças sobressalentes originais, garante uma utilização segura e o bom funcionamento do aparelho.

Informações acerca de acessórios e peças sobressalentes disponíveis em www.kaercher.com.

Volume do fornecimento

O volume do fornecimento do aparelho está indicado na embalagem. Ao abrir a embalagem, confirme a integridade do conteúdo. Caso faltem acessórios ou em caso de danos de transporte informe o seu fornecedor.

Garantia

Em cada país são válidas as condições de garantia transmitidas pela nossa sociedade distribuidora responsável. Trataremos de possíveis avarias no seu aparelho no âmbito do prazo da garantia, sem custos, desde que estas tenham origem num erro de material ou de fabrico. Em caso de garantia, contacte o seu revendedor ou a assistência técnica autorizada mais próxima, apresentando o talão de compra. (endereço consultar o verso)

Descrição do aparelho

Dependendo do modelo seleccionado, existem diferenças no equipamento. O equipamento específico é descrito na embalagem do aparelho.

Figuras, ver página de gráficos.

Figura A

- ① Ligação da mangueira de aspiração
- ② Interruptor rotativo
- ③ Posição de estacionamento do punho/suporte do acessório
- ④ Pega de transporte dobrável
- ⑤ Base de apoio
- ⑥ Placa de características com dados técnicos (por exemplo, dimensão do depósito)
- ⑦ Função de sopra
- ⑧ Fecho do depósito
- ⑨ Cabo de ligação à rede com ficha de rede
- ⑩ Suporte do acessório
- ⑪ Posição de estacionamento do bocal para pavimentos
- ⑫ Roletos de direcção
- ⑬ Tomada do aparelho
- ⑭ Armazenamento da mangueira, ambos os lados (WD 3 / KWD 3)
- ⑮ Gancho do cabo (WD 3 / KWD 3)
- ⑯ Saco filtrante
- ⑰ Filtro em espuma
- ⑱ Filtro de cartucho
- ⑲ Mangueira de aspiração (WD 2 Plus / KWD 2)
- ⑳ Punho amovível (WD 3 / KWD 3)
- ㉑ Mangueira de aspiração com peça de ligação (WD 3 / KWD 3)
- ㉒ Tubos de aspiração 2 x 0,5 m
- ㉓ Bocal para juntas

- ㉔ Bocal para pavimentos
- ㉕ Adaptador para a ligação de ferramentas eléctricas

Montar os roletos de direcção

1. Remover o conteúdo do depósito antes do primeiro arranque.

Figura B

Figura C

Aviso

No caso de aparelhos com depósitos de aço inoxidável, os acessórios não se encontram no depósito, mas sim fora.

Arranque

ADVERTÊNCIA

Aspirar sem filtro em espuma ou de cartucho

Danos no aparelho

Trabalhe sempre com o filtro em espuma ou de cartucho inserido, tanto na aspiração de sólidos como de líquidos.

Colocar o saco filtrante

1. Desdobrar completamente o saco filtrante.
2. Colocar o saco filtrante na ligação do aparelho e pressionar bem.

Figura D

3. Colocar a cabeça do aparelho e bloquear.

Figura E

Aviso

Recomendamos a utilização de um saco filtrante para aspirar pó fino.

Montar a mangueira, tubos, bocal para pavimentos

1. Conectar a mangueira de aspiração.
Figura F
2. Unir a mangueira de aspiração ao punho.
Figura G

Aviso

Para uma limpeza confortável em espaços pequenos, o punho pode ser removido e o acessório montado directamente na mangueira de aspiração.

Para soltar o punho, as superfícies cinzentas dos dois lados do punho devem ser pressionadas e o punho retirado da mangueira.

3. Montar o bocal para pavimentos.
 - Montar a inserção no bocal para pavimentos.
 - Unir o bocal para pavimentos aos tubos de aspiração.

Figura H

Colocar o aparelho em funcionamento.

1. Ligar a ficha de rede à tomada.

Figura I

Aparelhos sem tomada

2. Colocar o interruptor do aparelho na posição pretendida.

Figura J

- Posição "1 ON": A função de aspiração/sopra é activada.
- Posição "0 OFF": O aparelho é desligado.

Aparelhos com tomada

3. Colocar o interruptor do aparelho na posição pretendida.

Figura K

- Posição "1 ON": A função de aspiração/sopra é activada.

- Posição : com a ferramenta eléctrica conectada, a aspiração é activada automaticamente.
- Posição "0 OFF": O aparelho é desligado.

Aviso

Enquanto o aparelho estiver alimentado com corrente, a tomada do aparelho pode ser utilizada como fonte de corrente.

Operação

Aviso

Ao comprar e instalar sacos filtrantes e filtros de cartucho, observar as referências actuais. Informações acerca de acessórios e peças sobressalentes disponíveis em www.kaercher.com.

Aspiração de sólidos

ADVERTÊNCIA

Aspiração de cinzas frias

Danos no aparelho

Aspire cinzas frias apenas com um separador prévio de cinzas.

ADVERTÊNCIA

Filtro em espuma/filtro de cartucho húmido ou defeituoso

Danos no aparelho

Antes do arranque, verifique se o filtro em espuma/filtro de cartucho está danificado e substitua-o, se necessário. Aspire somente com um filtro de cartucho/filtro em espuma seco.

Dependendo da variante do equipamento, está incluído um filtro em espuma ou um filtro de cartucho.

- Em aparelhos com filtro em espuma: ao aspirar sólidos, utilizar sempre o saco filtrante além do filtro em espuma.
- Em aparelhos com filtro de cartucho: ao aspirar pó fino, utilizar sempre o saco filtrante além do filtro de cartucho.

Aviso

Substituir atempadamente o saco filtrante, pois um saco filtrante muito cheio pode danificar-se. O grau de enchimento do saco filtrante depende da sujidade aspirada. Em caso de pó fino, areia, etc., o saco filtrante deve ser substituído frequentemente.

Aspiração de líquidos

ADVERTÊNCIA

Aspiração de líquidos com saco filtrante

Danos no aparelho

Não utilize nenhum saco filtrante para a aspiração de líquidos.

ADVERTÊNCIA

Operação com depósito cheio

Se o depósito estiver cheio, um flutuador fecha a abertura de aspiração e o aparelho funciona a rotações mais elevadas.

Desligue o aparelho imediatamente e esvazie o depósito.

Aviso

Se o aparelho cair, o flutuador também pode fechar. Para o aparelho voltar a tornar-se absorvente, instale-o, desligue-o, aguarde 5 segundos e volte a ligá-lo.

Trabalhos com ferramentas eléctricas (apenas para aparelhos com tomada integrada)

⚠ CUIDADO

Arranque inadvertido da ferramenta eléctrica

Ferimentos ou danos materiais

Certifique-se de que a ferramenta eléctrica está pronta a funcionar, assim que for conectada à tomada do aparelho.

1. Conectar a mangueira de aspiração.

Figura F

2. Se necessário, adaptar o adaptador ao diâmetro de conexão da ferramenta eléctrica, usando uma ferramenta adequada.

3. Colocar o adaptador no punho da mangueira de aspiração.

4. Montar a mangueira de aspiração com o adaptador na ferramenta eléctrica.

Figura L

5. Encaixar a ficha de rede da ferramenta eléctrica na tomada do aparelho.

Figura M

6. Colocar o interruptor do aparelho em .

Figura K

A aspiração é activada automaticamente.

Aviso

Observe a potência máxima da ligação (ver as indicações na tomada do aparelho).

Aviso

Assim que a ferramenta eléctrica é ligada, a turbina de aspiração arranca com um atraso de 0,5 segundos. Se a ferramenta eléctrica for desligada, a turbina de aspiração continua a funcionar durante aproximadamente 5 segundos, para aspirar a sujidade residual na mangueira de aspiração.

Função de sopro

A função de sopro pode ser usada para limpar áreas que são difíceis de alcançar ou onde a aspiração não é possível, por exemplo, folhagem numa área de pedras soltas.

- Colocar a mangueira de aspiração na ligação de sopro. Assim, a função de sopro é activada.

Figura N

Interromper a operação

1. Colocar o interruptor do aparelho em "0/OFF". O aparelho é desligado.
2. Variante 1: Colocar o punho da mangueira de aspiração na posição de estacionamento intermédia.

Figura O

Variante 2: Pendurar o bocal para pavimentos na posição de estacionamento.

Figura P

Terminar a operação

1. Colocar o interruptor do aparelho em "0/OFF". O aparelho é desligado.
2. Retirar a ficha de rede.
3. Retirar a cabeça do aparelho.

Figura B

4. Esvaziar o depósito.

Figura Q

5. Possibilidade de armazenamento:

Figura T

Aviso

A mangueira de aspiração pode ser enrolada em torno da cabeça do aparelho e fixada na cabeça do aparelho com a ajuda do colar da mangueira.

6. Guardar o aparelho num local seco e sem risco de congelamento.

Conservação e manutenção

Instruções gerais de manutenção

- Assegurar a conservação do aparelho e das peças de acessórios de plástico com um produto de limpeza para plástico comum.
- Se necessário, lavar o depósito e os acessórios com água e secar antes de reutilizar.

Limpar o filtro em espuma/filtro de cartucho

1. Se necessário, o filtro em espuma/filtro de cartucho pode ser limpo com água corrente. Para isso, retirar o filtro em espuma do cesto filtro. Rodando no sentido do símbolo, é possível desbloquear e retirar o filtro de cartucho.
2. Não esfregar ou escovar o filtro em espuma/filtro de cartucho durante a limpeza.
3. Antes da reutilização, deixar secar completamente o filtro em espuma/filtro de cartucho.
4. Recolocação do filtro conforme o tipo de utilização:
 - Filtro em espuma: colocar o filtro sobre o cesto filtro e garantir a fixação certa.
 - Filtro de cartucho: montar o filtro no cesto filtro e rodar no sentido do símbolo, garantindo a fixação certa.

Figura R

Figura S

Acessórios especiais

Aviso

Em variantes com filtro em espuma, pode comprar-se posteriormente um filtro de cartucho como acessório especial e utilizar-se em vez do filtro em espuma.

1. Antes de inserir o filtro de cartucho, retirar a tampa preta e guardar com o filtro em espuma para utilização posterior.
2. Colocar o filtro de cartucho e apertar bem.

Figura R

Ajuda em caso de avarias

As avarias têm, geralmente, causas simples que podem ser corrigidas por si com a ajuda do seguinte resumo. Em caso de dúvida ou no caso de se tratar de uma avaria não mencionada aqui, contacte o serviço de assistência técnica autorizado.

Perda de potência de aspiração

Os acessórios, a mangueira de aspiração ou os tubos de aspiração estão obstruídos.

- Desobstruir com um meio auxiliar adequado.
- Saco filtrante está cheio.
- Substituir o saco filtrante.
- Filtro em espuma/filtro de cartucho está sujo.
- Limpar o filtro em espuma/filtro de cartucho (ver capítulo *Limpar o filtro em espuma/filtro de cartucho*).
- Filtro em espuma/filtro de cartucho está danificado.
- Substituir o filtro em espuma/filtro de cartucho.

Dados técnicos

Aviso

Os dados técnicos encontram-se na placa de características.

Generelle henvisninger



Læs den originale driftsvejledning og de vedlagte sikkerhedshenvisninger inden

maskinen tages i brug første gang. Betjen maskinen i overensstemmelse hermed.

Opbevar begge hæfter til senere brug eller til kommende brugere.

Bestemmelsesmæssig anvendelse

Apparatet må kun anvendes i en privat husholdning. Maskinen er beregnet til brug som våd- og tørsuger i overensstemmelse med de beskrivelser og sikkerhedsanvisninger, der fremgår af denne driftsvejledning. Kold aske må kun opsuges med passende tilbehør.

Beskyt maskinen mod regn, og opbevar den ikke uden dørs.

Obs

Producenten hæfter ikke for eventuelle skader, der forårsages af ikke korrekt brug eller forkert betjening.

Miljøbeskyttelse



Emballagen kan genbruges. Sørg for at bortskaffe emballagen miljømæssigt korrekt.



Elektriske og elektroniske maskiner indeholder værdifulde materialer, der kan genbruges, og ofte dele, såsom batterier, akku-pakker eller olie, der ved forkert håndtering eller forkert bortskaffelse

kan udgøre en fare for menneskers sundhed og for miljøet. For en korrekt drift af maskinen er disse dele imidlertid nødvendige. Maskiner, der er kendetegnet med dette symbol, må ikke bortskaffes sammen med husholdningsaffaldet.

Henvisninger til indholdsstoffer (REACH)

Aktuelle oplysninger om indholdsstoffer findes på:

www.kaercher.com/REACH

Tilbehør og reservedele

Anvend kun originaltilbehør og -reservedele. De er en garanti for en sikker og fejlfri drift af maskinen. Informationer om tilbehør og reservedele findes på www.kaercher.com.

Leveringsomfang

Maskinens leveringsomfang er vist på emballagen. Kontrollér ved udpakningen, om indholdet er komplet. Kontakt venligst forhandleren, hvis der mangler tilbehør eller ved transportskader.

Garanti

I de enkelte lande gælder de af vore forhandlere fastlagte garantibetingelser. Eventuelle fejl på maskinen afhjælpes gratis inden for garantien, såfremt fejlen kan tilskrives en materiale- eller produktionsfejl. Hvis du ønsker at gøre garantien gældende, bedes du henvende dig til sin forhandler eller nærmeste kundeservice medbringende kvittering for købet. (Se adressen på bagsiden)

Beskrivelse af maskinen

Udstyret varierer afhængigt af den valgte model. Det konkrete udstyr er beskrevet på maskinens emballage. Figurer, se grafiksiden.

Figur A

- ① Sugelangetilslutning
- ② Drejekontakt
- ③ Parkeringshåndtag/holder til tilbehør
- ④ Sammenfoldeligt bæregreb

- ⑤ Opbevaringsflade
- ⑥ Typeskilt med tekniske data (f.eks. beholderstørrelse)
- ⑦ Blæsefunktion
- ⑧ Beholderlåg
- ⑨ Netttilslutningsledning med netstik
- ⑩ Holder til tilbehør
- ⑪ Parkeringsposition gulvmundstykke
- ⑫ Styrerulle
- ⑬ Maskinstik
- ⑭ Slangeopbevaring på begge sider (WD 3 / KWD 3)
- ⑮ Kabelholder (WD 3 / KWD 3)
- ⑯ Filterpose
- ⑰ Skumplastfilter
- ⑱ Patronfilter
- ⑲ Sugelang (WD 2 Plus / KWD 2)
- ⑳ Aftageligt håndgreb (WD 3 / KWD 3)
- ㉑ Sugelang med forbindelsesstykke (WD 3 / KWD 3)
- ㉒ Stænger 2 x 0,5 m
- ㉓ Fugedyse
- ㉔ Gulvmundstykke
- ㉕ Adapter til tilslutning af el-værktøj

Montering af styrehjul

1. Fjern indholdet fra beholderen, inden maskinen tages i brug.

Figur B
Figur C

Obs

Ved maskiner med beholdere af rustfrit stål, befinder tilbehøret sig ikke i beholderen, men udenpå.

Ibrugtagning

BEMÆRK

Sugning uden skumplast- eller patronfilter

Skader på maskinen

Sørg altid for, at skumplast- eller patronfilteret er indsat, når der arbejdes, både ved tør- og vådsugning.

Isætning af filterpose

1. Fold filterposen helt ud.
2. Fastgør filterposen til maskintilslutningen, og tryk den fast.

Figur D

3. Sæt maskinens overdel på, og lås den fast.

Figur E

Obs

Vi anbefaler at bruge en filterpose til støvsugning af fint støv.

Montering af slange, rør, gulvmundstykke

1. Tilslut sugeslangen.
Figur F
2. Forbind sugeslangen med håndgrebet.
Figur G

Obs

For praktisk støvsugning i trange rum kan håndgrebet fjernes, og tilbehøret fastgøres direkte på sugeslangen. For at løse håndgrebet skal du trykke på de grå områder på begge sider af håndgrebet og trække håndgrebet af slangen.

3. Monter gulvmundstykket.

- Monter indsatsen i gulvmundstykket.
- Forbind gulvmundstykket med stængerne.

Figur H

Ibrugtagning af maskinen

1. Sæt netstikket i stikkontakten.

Figur I

Maskiner uden stik

2. Drej kontakten på maskinen til den ønskede position.

Figur J

- Stilling "1 ON": Suge- / blæsefunktionen aktiveres.
- Stilling "0 OFF": Maskinen slukkes.

Maskiner med stik

3. Drej kontakten på maskinen til den ønskede position.

Figur K

- Stilling "1 ON": Suge- / blæsefunktionen aktiveres.
- Position : Når el-værktøjet tilsluttes, aktiveres opsugetingen automatisk.
- Stilling "0 OFF": Maskinen slukkes.

Obs

Så længe maskinen får strøm, kan maskinstikket anvendes som strømkilde.

Drift

Obs

Når du køber og monterer filterposer og patronfilter, skal du være opmærksom på de aktuelle delnumre.

Informationer om tilbehør og reservedele findes på www.kaercher.com.

Tørsugning

BEMÆRK

Opsugning af kold aske

Skader på maskinen

Opsug kun kold aske med en aske-forseparator.

BEMÆRK

Defekt eller vådt skumplastfilter / patronfilter

Skader på maskinen

Kontroller skumplastfilteret / patronfilteret for beskadigelse før ibrugtagning, og udskift dem om nødvendigt.

Sug kun med et tørt skumplastfilter / patronfilter.

Afhængigt af udstyrsvarianten medfølger et skumplastfilter eller et patronfilter.

- Ved maskiner med skumplastfilter: Brug altid en filterpose ud over skumplastfilteret ved tørsugning.
- Ved maskiner med patronfilter: Brug altid filterposen ud over patronfilteret ved opsugeting af finstøv.

Obs

Udskift filterposen i god tid, da en filterpose, der er for fuld, kan blive beskadiget. Filterposens fyldningsgrad afhænger af det opsugete smuds. Ved opsugeting af finstøv, sand etc. skal filterposen udskiftes hyppigere.

Vådsugning

BEMÆRK

Vådsugning med filterpose

Skader på maskinen

Brug ikke en filterpose, når den vådsuges.

BEMÆRK

Støvsugning med fuld beholder

Når beholderen er fuld, lukkes indsugningsåbningen af en svømmer, og maskinen kører med forhøjet omdrejningstal.

Sluk omgående maskinen, og tøm beholderen.

Obs

Hvis maskinen vælter, kan flyderen også lukke. Rejs maskinen op, sluk for den, vent i 5 sekunder og tænd for den igen for at fortsætte støvsugningen.

Arbejde med el-værktøj (kun til maskiner med indbygget stik)

⚠ FORSIGTIG

Utilsigtet start af el-værktøjet

Tilskadekomst eller materielle skader

Vær opmærksom på, at el-værktøj er driftsklart, så snart det er sluttet til maskinstikket.

1. Tilslut sugeslangen.

Figur F

2. Tilpas om nødvendigt adapteren til el-værktøjets tilslutningsdiameter ved hjælp af et passende værktøj.

3. Sæt adapteren på sugeslangens håndgreb.

4. Monter sugeslangen med adapteren på el-værktøjet.

Figur L

5. Sæt el-værktøjets netstik i maskinstikket.

Figur M

6. Indstil maskinkontakten til .

Figur K

Opsugningen aktiveres automatisk.

Obs

Vær opmærksom på den maksimale tilslutningseffekt (se angivelse på maskinstikket).

Obs

Så snart el-værktøjet er tændt, starter sugeturbinen med 0,5 sekunders forsinkelse. Når el-værktøjet slukkes, fortsætter sugeturbinen med at køre i ca. 5 sekunder for at opsuge restsnavset i sugeslangen.

Blæsefunktion

Blæsefunktionen kan bruges til rengøring af svært tilgængelige områder, eller hvor det ikke er muligt at suge, f.eks. blade på grus.

- Sæt sugeslangen ind i blæsetilslutningen. Blæsefunktionen aktiveres.

Figur N

Afbrydelse af driften

1. Indstil kontakten på maskinen på "0 OFF". Maskinen slukkes.
2. Variant 1: Anbring sugeslangens håndgreb i den midlertidige parkeringsposition.

Figur O

Variant 2: Anbring gulvmundstykket i parkeringsposition.

Figur P

Afslutning af driften

1. Indstil kontakten på maskinen på "0 OFF". Maskinen slukkes.

2. Træk netstikket ud.
3. Fjern overdelen på maskinen.

Figur B

4. Tøm beholderen.

Figur Q

5. Opbevaringsmulighed:

Figur T

Obs

Sugeslangen kan vikles rundt om maskinens overdel og fastgøres til maskinens overdel ved hjælp af slange-manchetter.



6. Opbevar maskinen i et tørt og frostfrit rum.

Pleje og vedligeholdelse

Generelle vedligeholdelsehenvisninger

- Maskinen og tilbehørsdelene af plast skal vedligeholdes med en almindelig plastrens.
- Beholderen og tilbehøret skylles med vand efter behov og tørres før videre anvendelse.

Rengøring af skumplastfilter / patronfilter

1. Skumplastfilteret / patronfilteret kan om nødvendigt rengøres under rindende vand. For at gøre dette skal du trække skumplastfilteret af filterkurven. Patronfilteret kan drejes i symbolets retning for at  frigøre og afmontere det.
2. Gnub ikke på, og børst ikke skumplastfilteret / patronfilteret under rengøring.
3. Lad skumplastfilteret / patronfilteret tørre helt, før det bruges igen.
4. Genindsættelse af filteret afhængigt af anvendelsesarten:
 - Skumplastfilter: Kræng filteret over filterkurven, og sørg for, at det er ordentligt fastgjort.
 - Patronfilter: Filteret monteres på filterkurven og drejes i symbolets retning, og  sørg for, at det er korrekt fastgjort.

Figur R

Figur S

Specialtilbehør

Obs

Ved varianter med skumplastfilter kan der efterfølgende købes et patronfilter som specialtilbehør, og det kan anvendes i stedet for skumplastfilteret.

1. Før patronfilteret sættes i, skal den sorte dækselhætte tages af og opbevares sammen med skumplastfilteret til senere brug.
2. Sæt patronfilteret på, og skru det fast.

Figur R

Hjælp ved fejl

Fejl skyldes ofte enkle årsager, som du selv kan afhjælpe ved hjælp af følgende oversigt. I tvivlstilfælde eller ved fejl, der ikke nævnes her, skal du kontakte den autoriserede kundeservice.

Reduceret sugekraft

Tilbehøret, sugeslangen eller stængerne er tilstoppede.

- Fjern tilstopningen med et egnet hjælpemiddel. Filterposen er fuld.

- Udskift filterposen.

Skumplastfilteret / patronfilteret er snavset.

- Rengør skumplastfilteret / patronfilteret (se kapitlet *Rengøring af skumplastfilter / patronfilter*).

Skumplastfilteret / patronfilteret er beskadiget.

- Udskift skumplastfilteret / patronfilteret.

Tekniske data

Obs

De tekniske data finnes på typeskiltet.

Generelle merknader



Les denne oversettelsen av den originale driftsveiledningen før apparatet tas i bruk første gang, og følg de vedlagte sikkerhetsanvisningene. Følg anvisningene.

Oppbevar begge heftene til senere bruk eller for annen eier.

Forskriftsmessig bruk

Apparatet skal kun brukes til private formål.

Dette apparatet skal brukes som våt- og tørrsuger i henhold til beskrivelsene og sikkerhetsinstruksene i denne bruksanvisningen.

Kald aske skal bare støvsuges med passende tilbehør. Beskytt apparatet mot regn, og ikke oppbevar det uten dørs.

Merknad

Produsenten er ikke ansvarlig for eventuelle skader forårsaket av ikke-forskriftsmessig eller feil bruk.

Miljøvern



Materialet i emballasjen kan resirkuleres. Kvitte deg med emballasjen på miljøvennlig måte.



Elektriske og elektroniske apparater inneholder verdifulle resirkulerbare materialer og ofte deler batterier, batteripakker eller olje. Disse kan utgjøre en potensiell fare for helse og miljø ved feil bruk eller feil avfallsbehandling. Disse delene er imidlertid nødvendige for korrekt drift av apparatet. Apparatet merket med dette symbolet skal ikke kastes i husholdningsavfallet.

Anvisninger om innhold (REACH)

Aktuelle informasjon om stoffene i innholdet finner du under: www.kaercher.com/REACH

Tilbehør og reservedeler

Bruk bare originalt tilbehør og originale reservedeler; de garanterer for en sikker og problemfri drift av apparatet. Informasjon om tilbehør og reservedeler finner du på www.kaercher.com.

Leveringsomfang

Apparatets leveringsomfang er vist på emballasjen. Kontroller at innholdet i pakken er komplett når du pakker ut. Manglende tilbehør eller transportskader skal meldes til forhandleren.

Garanti

Vår ansvarlige salgsorganisasjon for det enkelte land har utgitt garantibetingelsene som gjelder i det aktuelle landet. Eventuelle feil på apparatet repareres gratis i garantitiden dersom disse kan føres tilbake til material- eller produksjonsfeil. Ved behov for garanti-reparasjoner, vennligst henvend deg med kjøpskvitteringen til din forhandler eller nærmeste autoriserte kundeservice. (Se adresse på baksiden)

Beskrivelse av apparatet

Avhengig av hvilken modell som er valgt, er det forskjeller i utstyret. Det konkrete utstyret er beskrevet på apparatemballasjen.

Bilder, se grafikkside.

Figur A

- ① Sugelangetilkobling
- ② Dreiebryter
- ③ Parkeringsposisjon håndtak/tilbehørholder
- ④ Sammenleggbart håndtak
- ⑤ Fraleggingsplass
- ⑥ Typeskilt med tekniske data (f.eks. beholderstørrelse)
- ⑦ Blåsing
- ⑧ Beholderlås
- ⑨ Strømledning med strømstøpsel
- ⑩ Tilbehørholder
- ⑪ Parkeringsposisjon gulvmunnstykke
- ⑫ Styrehjul
- ⑬ Apparatstikkontakt
- ⑭ Slangelagring på begge sider (WD 3 / KWD 3)
- ⑮ Kabelkrok (WD 3 / KWD 3)
- ⑯ Filterpose
- ⑰ Skumgummifilter
- ⑱ Patronfilter
- ⑲ Sugelang (WD 2 Plus / KWD 2)
- ⑳ Avtakbart håndtak (WD 3 / KWD 3)
- ㉑ Sugelang med koblingsstykke (WD 3 / KWD 3)
- ㉒ Sugerør 2 x 0,5 m
- ㉓ Fugedyse
- ㉔ Gulvmunnstykke
- ㉕ Adapter for tilkobling av elektroverktøy

Montere styrehjul

1. Fjern innholdet fra beholderen før første gangs bruk.

Figur B

Figur C

Merknad

For apparater med beholdere i rustfritt stål er tilbehøret ikke i beholderen, men utenfor.

Igangsetting

OBS

Suging uten skumstoff- eller patronfilter

Skader på apparatet

Skumstoff- eller patronfilteret skal alltid være satt inn under arbeidet, både ved våt- og tørrsuging.

Sette inn filterposen

1. Brett filterposen helt ut.
2. Plasser filterposen på apparattilkoblingen og trykk den godt fast.

Figur D

3. Sett på apparatdekslet og lås det fast.

Figur E

Merknad

Vi anbefaler å bruke en filterpose for å støvsuge fint støv.

Montere slange, rør og gulvmunnstykke

1. Koble til sugeslangen.
Figur F
2. Fest sugeslangen på håndtaket.
Figur G

Merknad

For praktisk støvsuging i trange omgivelser kan håndtaket tas av og tilbehøret festes direkte på sugeslangen. Løse håndtaket ved å trykke inn de grå områdene på begge sider av håndtaket og trekke håndtaket av slangen.

3. Monter gulvmunnstykket.
 - Monter innsatsen i gulvmunnstykket.
 - Sett gulvmunnstykket i sugerørene.**Figur H**

Ta i bruk apparatet

1. Sett støpselet inn i stikkkontakten.

Figur I

Apparater uten stikkontakt

2. Still apparatbryteren på ønsket stilling.
Figur J
 - Stilling «1 ON»: Suge/blåse-funksjonen aktiveres.
 - Stilling «0 OFF»: Apparatet slås av.

Apparater med stikkontakt

3. Still apparatbryteren på ønsket stilling.
Figur K
 - Stilling «1 ON»: Suge/blåse-funksjonen aktiveres.
 - Stilling : Når elektroverktøyet er koblet til, aktiveres avsugt automatisk.
 - Stilling «0 OFF»: Apparatet slås av.

Merknad

Så lenge apparatet forsynes med strøm, kan stikkkontakten brukes som strømkilde.

Bruk

Merknad

Når du kjøper og monterer filterposer og patronfilter, må du benytte de aktuelle delenumrene. Informasjon om tilbehør og reservedeler finner du på www.kaeercher.com.

Tørrsuging

OBS

Støvsuge kald aske

Skader på apparatet

Støvsug kald aske kun med en askeseparator.

OBS

Defekt eller vått skumgummifilter/patronfilter

Skader på apparatet

Kontroller skumgummifilteret/patronfilteret for skader før idriftsetting, og skift det ut om nødvendig. Sug bare med tørt skumgummifilter/patronfilter.

Avhengig av utstysvarianten er et skumgummifilter eller et patronfilter inkludert.

- For apparater med skumgummifilter: Sett alltid inn en filterpose i tillegg til skumgummifilteret ved tørrsuging.
- For enheter med patronfilter: Sett alltid inn en filterpose i tillegg til patronfilteret når du suger fint støv.

Merknad

Skift ut filterposen i god tid, da en for full filterpose kan bli skadet. Fyllingsgraden på filterposen avhenger av hvor mye smuss som er sugd opp. Ved finstøv, sand, osv. bør filterposen skiftes ut oftere.

Våtsuging

OBS

Våtsuging med filterpose

Skader på apparatet

Ikke bruk filterpose ved våtsuging.

OBS

Drift med full beholder

Dersom beholderen er full, stenger flottøren segeåpningen og apparatet går med økt turtall.

Slå av apparatet omgående og tøm beholderen.

Merknad

Hvis apparatet velter, kan flottøren også lukke. For at apparatet skal kunne suge igjen, stiller du det opp, slår det av, venter i 5 sekunder og slår det så på igjen.

Arbeide med elektroverktøy (kun for apparater med innebygd stikkontakt)

⚠ FORSIKTIG

Utilisikert start av elektroverktøyet

Personskader eller materielle skader

Vær oppmerksom på at elektroverktøyet er driftsklart så snart det er koblet til stikkkontakten på apparat.

1. Koble til sugeslangen.
Figur F
2. Tilpass om nødvendig adapteren til tilkoblingsdiagrammet på elektroverktøyet ved hjelp av et passende verktøy.
3. Sett adapteren på håndtaket på sugeslangen.
4. Monter sugeslangen med adapteren på elektroverktøyet.

Figur L

5. Sett støpselet på elektroverktøyet inn i stikkkontakten på apparatet.

Figur M

6. Sett apparatbryteren på .

Figur K

Avsugt aktiveres automatisk.

Merknad

Overhold den maksimale tilkoblingseffekten (se informasjon på stikkkontakten på apparatet).

Merknad

Så snart elektroverktøyet slås på, starter sugeturbinen med 0,5 sekunders forsinkelse. Når elektroverktøyet slås av, fortsetter sugeturbinen å gå i ca. 5 sekunder for å suge inn det resterende smusset i sugeslangen.

Blåsing

Blåsefunksjonen kan brukes til å rengjøre områder som er vanskelige å nå eller der det ikke er mulig å suge, f.eks. blader på grus.

- Sett sugeslangen inn i viftetilkoblingen. Blåsefunksjonen er nå aktivert.

Figur N

Avbryte driften

1. Sett apparatbryteren på «0 OFF». Apparatet slås av.
2. Variant 1: Stikk håndtaket på sugeslangen i midtre parkeringsposisjon.

Figur O

Variant 2: Hekt gulvmunnstykket i parkeringsposisjon.

Figur P

Avslutte driften

1. Sett apparatbryteren på «0 OFF». Apparatet slås av.

2. Trekk ut strømstøpselet.
3. Ta av apparatdekslet.

Figur B

4. Tøm beholderen.

Figur Q

5. Oppbevaringsmulighet:

Figur T

Merknad

Sugeslangen kan vikles rundt apparatdekslet og festes til dette ved hjelp av slangemansjetten.

6. Oppbevar apparatet i et tørt og frostsikkert rom.

Stell og vedlikehold

Generelle pleieinstruksjoner

- Rengjør apparatet og tilbehørsdelene av plast med et vanlig rengjøringsmiddel til plast.
- Skyll beholderen og tilbehøret med vann ved behov, og la alt tørke før apparatet brukes på nytt.

Rengjør skumstoff-/patronfilteret

1. Skumstoff-/patronfilteret kan rengjøres under rennende vann ved behov. Trekk da skumstofffilteret av filterkurven. Patronfilteret kan låses opp og tas av ved å dreie i samme (A) retning som symbolet.
2. Ikke gni eller børst skumstoff-/patronfilteret når du rengjør det.
3. La skumstoff-/patronfilteret tørke helt før du bruker det igjen.
4. Sett inn filteret igjen avhengig av bruksmåte:
 - Skumstofffilter: Legg filteret over filterkurven og pass på at det festes på riktig måte.
 - Patronfilter: Monter filteret på filterkurven, dreid det i samme retning som symbolet (A) og pass på at det festes på riktig måte.

Figur R

Figur S

Spesialtilbehør

Merknad

For varianter med skumgummifilter kan et patronfilter anskaffes som spesialtilbehør og benyttes i stedet for skumgummifilteret.

1. Før du setter i patronfilteret, må du fjerne det svarte dekselet, som oppbevares sammen med skumgummifilteret for senere bruk.
2. Sett på patronfilteret og skru det fast.

Figur R

Bistand ved feil

Feil har oftest enkle årsaker som du selv kan utbedre ved hjelp av følgende oversikt. I tilstilfeller, eller ved driftsforstyrrelser som ikke er nevnt her, kan du kontakte vår autoriserte kundeservice.

Redusert sugekraft

Tilbehøret, sugeslangen eller sugerørene er tilstoppet.

- Fjern tilstopping forsiktig med et egnet hjelpemiddel. Filterposen er full.

- Bytt ut filterposen.

Skumgummifilteret/patronfilteret er tilsmusset.

- Rengjør skumgummifilteret/patronfilteret (se kapitlet *Rengjør skumstoff-/patronfilteret*).

Skumgummifilteret/patronfilteret er skadet.

- Bytt skumgummifilter/patronfilter.

Tekniske spesifikasjoner

Merknad

De tekniske dataene finner du på typeskiltet.

Allmän information



Läs igenom den här originalbruksanvisningen och medföljande säkerhetsinformation innan du använder din apparat första gången. Följ alla anvisningar.

Förvara båda häftena för framtida bruk eller för nästa ägare.

Avsedd användning

Denna maskin får endast användas i privata hushåll.

Maskinen är avsedd att användas som grovdammsugare enligt beskrivningarna och säkerhetsanvisningarna i denna bruksanvisning.

Kall aska får endast sugas med lämpliga tillbehör.

Skydda maskinen mot regn och förvara den inte utomhus.

Hänvisning

Tillverkaren ansvarar inte för skador som orsakas av annan användning än den avsedda eller genom felaktig manövrering.

Miljöskydd



Förpackningsmaterialen kan återvinnas. Avfallshandla förpackningar på ett miljövänligt sätt.



Elektriska och elektroniska maskiner innehåller ofta värdefulla återvinningsbara material och komponenter såsom engångsbatterier, oppladningsbara batterier och olja, som vid felaktig användning eller felaktig avfallshandtering kan utgöra en potentiell risk för människors hälsa och för miljön.

Dessa komponenter är dock nödvändiga för att maskinen ska kunna arbeta korrekt. Maskiner som märks med denna symbol får ikke kastas i hushållssoporna.

Information om ämnen (REACH)

Aktuell information om ämnen finns på: www.kaercher.com/REACH

Tillbehör och reservdelar

Använd endast originaltillbehör och originalreservdelar, så att en säker och störningsfri drift av maskinen är garanterad.

Information om tillbehör och reservdelar finns på www.kaercher.com.

Leveransens omfangtning

Maskinens leveransomfangtning är avbildad på förpackningen. Kontrollera att innehåellet i leveransen är fullständig. Kontakta din försäljare om något tillbehör saknas eller om det finns transportskador.

Garanti

I respektive land gäller de garantivillkor som publicerats av våra auktoriserade distributörer. Eventuelle fel på maskinen repareres utan kostnad inom garantifristen, under förutsättning att det orsakats av ett material- eller tillverkningsfel. I frågor som gjelder garantin ska du vända dig med kvitto till innkjøpsstallet eller nærmaste, auktoriserad kundtjænst.

(Se baksidan för adress)

Beskrivning av maskinen

Det finns skillnader i utrustningen beroende på den valda modellen. Den specifika utrustningen beskrivs på maskinens förpackning.

Bilder se grafiksida.

Bild A

- ① Sugslangsanslutning
- ② Vridomkopplare

- ③ Parkeringsposition handtag/tillbehörshållare
- ④ Fällbart bärhandtag
- ⑤ Förvaringsfack
- ⑥ Typskylt med tekniska data (t.ex. behållarstorlek)
- ⑦ Blåsfunktion
- ⑧ Behållarens föreggling
- ⑨ Nätkabel med nätkontakt
- ⑩ Tillbehörshållare
- ⑪ Parkeringsposition golvmunstycke
- ⑫ Styrvals
- ⑬ Eluttag på maskinen
- ⑭ Slangförvaring på båda sidor (WD 3/KWD 3)
- ⑮ Kabelkrok (WD 3/KWD 3)
- ⑯ Filterpåse
- ⑰ Skumfilter
- ⑱ Patronfilter
- ⑲ Sugslang (WD 2 Plus/KWD 2)
- ⑳ Avtagbart handtag (WD 3/KWD 3)
- ㉑ Sugslang med adapter (WD 3/KWD 3)
- ㉒ Sugrör 2 x 0,5 m
- ㉓ Fogmunstycke
- ㉔ Golvmunstycke
- ㉕ Adapter för anslutning av elverktyg

Montera styrhjulen

1. Ta bort innehåll från behållaren före första idrifttagningen.
Bild B
Bild C

Hänvisning

För maskiner med behållare av rostfritt stål finns tillbehören inte i behållaren utan utanför.

Idrifttagning

OBSERVERA

Dammsugning utan skumplast- resp. patronfilter

Skador på apparaten

Arbeta alltid med isatt skumplast- resp. patronfilter, både vid våt- och torrsugning.

Sätt i filterpåsen

1. Fäll ut filterpåsen helt.
2. Fäst filterpåsen på apparaten anslutning och tryck fast den ordentligt.

Bild D

3. Sätt på maskinhuvudet och läs.

Bild E

Hänvisning

Vi rekommenderar att en filterpåse används vid sugning av fint damm.

Montera slang, rör, golvmunstycke

1. Anslut sugslangen.

Bild F

2. Förbind sugslangen med handtaget.

Bild G

Hänvisning

För bekväm sugning i trånga utrymmen kan handtaget tas av och tillbehöret kan sättas direkt på sugslangen. För att frigöra handtaget trycker man på de grå områdena på båda sidor av handtaget och drar av handtaget från slangen.

3. Montera golvmunstycket.

- Montera insatsen i golvmunstycket.
- Anslut golvmunstycket till sugrören.

Bild H

Ta maskinen i drift

1. Sätt in strömkontakten i eluttaget.

Bild I

Maskiner utan eluttag

2. Vrid maskinens strömbrytare till önskat läge.

Bild J

- Läge "1 ON": Sug-/blåsfunktionen aktiveras.
- Läge "0 OFF": Maskinen stängs av.

Maskiner med eluttag

3. Vrid maskinens strömbrytare till önskat läge.

Bild K

- Läge "1 ON": Sug-/blåsfunktionen aktiveras.
- Läge : När ett elverktyg är anslutet aktiveras utsuget automatiskt.
- Läge "0 OFF": Maskinen stängs av.

Hänvisning

Så länge maskinen får ström kan dess eluttag användas som strömkälla.

Drift

Hänvisning

Ge akt på rätt artikelnummer när du köper och installerar filterpåsar och patronfilter.

Information om tillbehör och reservdelar finns på www.kaercher.com.

Torrsugning

OBSERVERA

Suga kall aska

Skador på apparaten

Kall aska ska endast sugas med en askavskiljare.

OBSERVERA

Defekt eller vått skumfilter/patronfilter

Skador på maskinen

Kontrollera om skumfiltret eller patronfiltret är skadat innan du startar maskinen. Byt skadade filter. Dammsugning får endast ske med torrt skumfilter/patronfilter. Beroende på utrustningsvariant ingår ett skumfilter eller ett patronfilter.

- På maskiner med skumfilter: Använd alltid en filterpåse förutom skumfiltret vid torrsugning.
- På maskiner med patronfilter: Använd alltid en filterpåse förutom patronfiltret när du dammsuger fint damm.

Hänvisning

Byt ut filterpåsen i god tid eftersom en filterpåse som är för full kan skadas. Filterpåsens uppsamlingsförmåga beror på smutsen som sugs upp. Vid fint damm, sand o.s.v. måste filterpåsen bytas oftare.

Våtsugning

OBSERVERA

Våtsugning med filterpåse

Skador på apparaten

Använd inte en filterpåse vid våtsugning.

OBSERVERA

Drift med full behållare

Om behållaren är full stängs sugöppningen av en flottör och sugturbinen går med högre varvtal.

Stäng genast av maskinen och töm behållaren.

Hänvisning

Om maskinen välter kan flottören också stängas. För att göra maskinen sugklar igen ställer du upp den, stänger av den, väntar 5 sekunder och startar den sedan igen.

Arbeta med elverktyg (endast på maskiner med inbyggt eluttag)

⚠ FÖRSIKTIGHET

Oavsiktlig start av elverktyget

Risk för personskador eller materiella skador

Observera att elverktyget kan startas när det är anslutet till eluttaget.

1. Anslut sugslangen.

Bild F

2. Anpassa adaptorn vid behov till elverktygets anslutningsdiameter med hjälp av ett lämpligt verktyg.
3. Anslut adaptorn till sugslangens handtag.
4. Montera sugslangen med adapter på elverktyget.

Bild L

5. Sätt in elverktygets stickkontakt i maskinens eluttag.

Bild M

6. Vrid maskinens strömbrytare till .

Bild K

Utsuget aktiveras automatiskt.

Hänvisning

Överskrid inte den maximala anslutningseffekten (se uppgift på maskinens eluttag).

Hänvisning

När elverktyget sätts på startar sugturbinen med 0,5 sekunders fördröjning. När elverktyget stängs av fortsätter sugturbinen att gå i cirka 5 sekunder för att suga in kvarvarande smuts i sugslangen.

Blåsfunktion

Med blåsfunktionen kan du rengöra områden som är svåra att nå eller där dammsugning inte är möjlig, t.ex. löv i en grusbädd.

- Sätt in sugslangen i blåsanslutningen. Blåsfunktionen är nu aktiverad.

Bild N

Avbryta driften

1. Ställ maskinens strömbrytare på "0 OFF". Maskinen stängs av.
2. Variant 1: Placera sugslangens handtag i mellanparkerings-positionen.

Bild O

Variant 2: Häng in golvmunstycket i parkeringspositionen.

Bild P

Avsluta driften

1. Ställ maskinens strömbrytare på "0 OFF". Maskinen stängs av.
2. Dra ut nätkontakten.
3. Ta bort maskinhuvudet.

Bild B

4. Töm behållaren.

Bild Q

5. Förvaringsmöjlighet:

Bild T

Hänvisning

Sugslangen kan lindas runt maskinhuvudet och fästas där med hjälp av slangmanschetten.

6. Förvara maskinen i ett torrt och frostsäkert rum.

Skötsel och underhåll

Allmänna skötselanvisningar

- Maskinen och tillbehören av plast kan rengöras med vanligt plastrengöringsmedel.
- Spola vid behov ur behållaren och tillbehören med vatten och torka dem innan de åter används.

Rengöra skumplastfiltret/patronfiltret



1. Skumplastfiltret/patronfiltret kan rengöras under rinnande vatten om det behövs. För att göra detta drar du bort skumplastfiltret från filterkorgen. Genom att vrida patronfiltret i symbolens riktning  kan du låsa upp och ta bort det.
2. Gnugga inte och borsta inte skumplastfiltret/patronfiltret när du rengör det.
3. Låt skumplast-/patronfiltret torka helt innan du använder det igen.
4. Sätt tillbaka filtret beroende på användningsfall:
 - Skumplastfilter: Lagg filtret över filterkorgen och se till att det är korrekt fixerat.
 - Patronfilter: Montera filtret på filterkorgen, vrid det i symbolens riktning  och se till att det är korrekt fixerat.

Bild R

Bild S

Specialtillbehör

Hänvisning

På varianter med skumfilter kan ett patronfilter köpas i efterhand som specialtillbehör och användas istället för skumfiltret.

1. Ta bort det svarta locket innan du sätter in patronfiltret. Spara locket före för senare användning med skumfiltret.
2. Sätt på patronfiltret och skruva fast det.

Bild R

Hjälp vid störningar

Störningar har ofta enkla orsaker, som du kan åtgärda på egen hand med hjälp av översikten nedan. I tveksamma fall eller vid störningar som inte anges här, kontakta auktoriserad kundtjänst.

Minskande sugkraft

Tillbehöret, sugslangen eller sugrören är blockerade.

- Avhjälp blockeringen med ett lämpligt hjälpmedel.

Filterpåsen är full.

- Byt filterpåse.

Skumfiltret/patronfiltret är smutsigt.

- Rengör skumfiltret/patronfiltret (se kapitel Rengöra skumplastfiltret/patronfiltret).

Skumfiltret/patronfiltret är skadat.

- Byt skumfilter/patronfilter.

Tekniska data

Hänvisning

Den tekniska datan finns på typskylten.

Yleisiä ohjeita



Lue ennen laitteen ensimmäistä käyttöä tämä alkuperäinen käyttöohje ja mukana toimitetut turvallisuusohjeet. Menetätele niiden mukaisesti.

Säilytä molemmat vihkokset myöhempiä käyttöä tai seuraavaa omistajaa varten.

Määräystenmukainen käyttö

Käytä laitetta vain yksityisissä kotitalouksissa.

Laitte on tässä käyttöohjeessa mainittujen kuvausten ja turvallisuusohjeiden mukaisesti tarkoitettu käytettäväksi märkä- ja kuivaimurina.

Kylmä tuhka voidaan imuroida vain sopivilla lisävarusteilla.

Suojaa laitetta sateelta, äläkä säilytä sitä ulkona.

Huomautus

Valmistaja ei vastaa mahdollisista vaurioista, jotka aiheutuvat ei-tarkoituksenmukaisen käytön tai virheellisen käytön seurauksena.

Ympäristönsuojelu



Pakkauksmateriaalit ovat kierrätettäviä. Hävitä pakkaukset ympäristöstävällisesti.



Sähkö- ja elektroniikkalaitteet sisältävät arvokkaita kierrätettäviä materiaaleja tai rakenneosia kuten paristoja, akkuja tai öljyjä, jotka väärin käsiteltyinä tai väärin hävitettyinä voivat aiheuttaa mahdollisia vaaroja ihmisten terveydelle ja ympäristölle. Nämä rakenneosat ovat kuitenkin välttämättömiä laitteen asianmukaista käyttöä varten. Tällä symbolilla merkityt laitteita ei saa hävittää tavallisena talousjätteenä.

Sisältöaineita koskevia ohjeita (REACH)

Päivitettyjä tietoja sisältöaineista löytyy osoitteesta: www.kaercher.com/REACH

Lisävarusteet ja varaosat

Käytä vain alkuperäisiä lisävarusteita ja alkuperäisiä varaosia, sillä ne varmistavat laitteen turvallisen ja häiriötömän käytön.

Tietoja lisävarusteista ja varaosista löytyy osoitteesta www.kaercher.com.

Toimituksen sisältö

Laitteen toimituksen sisältö on kuvattu pakkauksessa. Tarkasta laitetta pakkauksesta purkaessasi pakkauksen sisällön täydellisyys. Jos lisävarusteita puuttuu tai havaitset kuljetusvahinkoja, ilmoita tästä jälleenmyyjälle.

Takuu

Jokaisessa maassa ovat voimassa vastaavan myyntiyhtiön julkaisemat takuehdot. Korjaamme laitteessa mahdollisesti ilmenevät häiriöt takuuajan kuluessa maksutta, jos häiriöiden syynä ovat olleet materiaali- tai valmistusvirheet. Takuutapauksessa pyydämme ottamaan yhteyttä ostosoitteen kanssa jälleenmyyjään tai lähimpään valtuutettuun asiakaspalveluun. (Osoite, katso takasivu)

Laitokuvaus

Valitusta mallista riippuen laitteissa on eroja. Laitteet on kuvattu laitteen pakkauksessa.

Kuvat, katso kuvasivu.

Kuva A

① Imuletkuliitäntä

② Kiertokytkin

③ Kahvan pidike / lisävarusteiden kiinnitin

④ Taitettava kantokahva

⑤ Säilytysalusta

⑥ Tyypikkilpi ja tekniset tiedot (esim. säiliön koko)

⑦ Puhallustoiminto

⑧ Säiliölukko

⑨ Verkkoiliitäntäjohto ja verkkopistoke

⑩ Lisävarusteiden kiinnitin

⑪ Lattiasuuttimen pidike

⑫ Ohjauksella

⑬ Laitepistorasia

⑭ Letkun säilytyspaikka molemmin puolin (WD 3 / KWD 3)

⑮ Kaapelikoukku (WD 3 / KWD 3)

⑯ Suodatinpussi

⑰ Vaahtomuovisuodatin

⑱ Patruunasuodatin

⑲ Imuletku (WD 2 Plus / KWD 2)

⑳ Irrotettava kahva (WD 3 / KWD 3)

㉑ Imuletku liittimellä (WD 3 / KWD 3)

㉒ Imuputket 2 x 0,5 m

㉓ Saumasuutin

㉔ Lattiasuutin

㉕ Sovitin sähkötyökaluken liittämistä varten

Ohjauksellisten osien asennus

1. Poista sisältö säiliöstä ennen ensimmäistä käyttöönottoa.

Kuva B

Kuva C

Huomautus

Laitteille, joissa on ruostumattomasta teräksestä valmistetut säiliöt, lisävarusteet eivät ole säiliössä, vaan niiden ulkopuolella.

Käyttöönotto

HUOMIO

Imurointi ilman vaahtomuovi- tai patruunasuodatinta

Laitteita vaurioita

Työskentele aina vaahtomuovi- tai patruunasuodatin asetettuna paikalleen sekä märkä- että kuivaimuroinnissa.

Suodatinpussin paikalleenasettaminen

1. Avaa suodatinpussi kokonaan.

2. Kiinnitä suodatinpussi laiteiläntään ja paina se tiukasti kiinni.

Kuva D

3. Aseta laitepää paikalleen ja lukitse se.

Kuva E

Huomautus

Suosittellemme suodatinpussin käyttämistä hienopölyn imuroimiseen.

Letkun, putkien ja lattiasuuttimen asennus

1. Liitä imuletku.

Kuva F

2. Yhdistä imuletku kahvaan.

Kuva G

Huomautus

Jotta ahtaissa tiloissa olisi helppoa imuroida, kahva voidaan irrottaa ja lisävarusteet kiinnittää suoraan imuletkuun.

Vapauta kahva painamalla kahvan molemmilla puolilla olevia harmaita pintoja ja vetämällä kahva irti letkusta.

3. Asenna lattiasuutin.

- Asenna lisäosa lattiasuuttimeen.
- Yhdistä lattiasuutin imuputkiin.

Kuva H

Laitteen käyttöönotto

1. Yhdistä verkkopistoke pistorasiaan.

Kuva I

Laitteet ilman pistorasiaa

2. Käännä laitekytkin haluttuun asentoon.

Kuva J

- Asento "1 ON": Imu-/puhallustoiminto aktivoidaan.
- Asento "0 OFF": Laite kytkeytyy pois päältä.

Laitteet, joissa on pistorasia

3. Käännä laitekytkin haluttuun asentoon.

Kuva K

- Asento "1 ON": Imu-/puhallustoiminto aktivoidaan.
- Asento : Kun sähkötyökalu on liitetty, imutoiminto aktivoituu automaattisesti.
- Asento "0 OFF": Laite kytkeytyy pois päältä.

Huomautus

Niin kauan kuin laite saa virtaa, laitepistorasiaa voidaan käyttää virtalähteenä.

Käyttö

Huomautus

Kun ostat ja asennat suodatinpusseja ja patruunasuodattimia, kiinnitä huomiota nykyisiin osanumeroihin.

Tietoja lisävarusteista ja varaosista löytyy osoitteesta www.kaercher.com.

Kuivaimurointi

HUOMIO

Kylmän tuhkan imurointi

Laitevaurioita

Imuroi kylmä tuhka vain tuhkan esierottimella.

HUOMIO

Viallinen tai märkä vaahtomuovisuodatin/patruunasuodatin

Laitevaurioita

Tarkista ennen käyttöönottoa vaahtomuovisuodatin/patruunasuodatin vaurioiden varalta ja vaihda tarvittaessa. Imuroi vain kuivalla vaahtomuovisuodattimella/patruunasuodattimella.

Varustemuodosta riippuen mukana tulee vaahtomuovisuodatin tai patruunasuodatin.

- Laitteet, joissa on vaahtomuovisuodatin: Käytä aina vaahtomuovisuodattimen lisäksi suodatinpusssia, kun imuroit kuivana.
- Laitteet, joissa on patruunasuodatin: Käytä aina patruunasuodattimen lisäksi suodatinpusssia imuroitaessa hienoa pölyä.

Huomautus

Vaihda suodatinpussi hyvissä ajoin, koska liian täynnä oleva suodatinpussi voi vahingoittua. Suodatinpussin täyttömäärä on riippuvainen imuroitavasta liasta. Hie-

noa pölyä, hiekkaa yms. imuroitaessa suodatinpussi tulee vaihtaa useammin.

Märkäimurointi

HUOMIO

Märkäimurointi suodatinpusilla

Laitevaurioita

Älä käytä suodatinpusssia märkäimuroitaessa.

HUOMIO

Käyttö täydellä säiliöllä

Jos säiliö on täynnä, uimuri sulkee imuaukon ja laite käy korkeammalla kierrosnopeudella.

Kytke laite heti pois päältä ja tyhjennä säiliö.

Huomautus

Jos laite kaatuu, myös uimuri voi sulkeutua. Laitteen saa uudelleen imukykyiseksi nostamalla laitteen ylös, sammuttamalla sen, odottamalla 5 sekuntia ja kytkemällä sen sitten uudelleen päälle.

Työskentely sähkötyökalujen kanssa (vain laitteille, joissa on sisäänrakennettu pistorasia)

⚠ VARO

Sähkötyökalun tahaton käynnistyminen

Vammat tai omaisuusvahinkoja

Huomaa, että sähkötyökalu on käyttövalmis heti, kun se on kytketty laitepistorasiaan.

1. Liitä imuletku.

Kuva F

2. Sovita sovitin tarvittaessa sopivalla työkalulla sähkötyökalun liitäntähalkaisijaan.

3. Aseta sovitin imuletkun kahvaan.

4. Asenna imuletku sovittimella sähkötyökaluun.

Kuva L

5. Yhdistä sähkötyökalun verkkopistoke laitepistorasiaan.

Kuva M

6. Aseta laitekytkin asentoon .

Kuva K

Imu aktivoituu automaattisesti.

Huomautus

Huomioi suurin sallittu liitäntäteho (katso tieto laitepistorasiasta).

Huomautus

Heti kun sähkötyökalu kytketään päälle, imuturbiini käynnistyy 0,5 sekunnin viiveellä. Kun sähkötyökalu kytketään pois päältä, imuturbiini jatkaa toimintaansa noin 5 sekunnin ajan imuletkussa olevan jäännöslian imemiseksi sisään.

Puhallustoiminto

Puhallustoimintoa voidaan käyttää alueiden puhdistamiseen, joihin on vaikea päästä tai joissa imurointi ei ole mahdollista, esim. lehdet sora-alustalla.

- Kytke imuletku puhaltimen liitäntään. Puhallustoiminto on nyt aktivoitu.

Kuva N

Käytön keskeyttäminen

1. Käännä laitekytkin asentoon "0 OFF".

Laite kytkeytyy pois päältä.

2. Malli 1: Aseta imuletkun kahva välipidikkeeseen.

Kuva O

Malli 2: Ripusta lattiasuutin pidikkeeseen.

Kuva P

Käytön lopettaminen

1. Käännä laitekytkin asentoon "0 OFF".

- Laite kytkeytyy pois päältä.
2. Irrota verkkopistoke.
3. Irrota laitepää.

Kuva B

4. Tyhjennä säiliö.

Kuva Q

5. Säilytysmahdollisuus:

Kuva T

Huomautus

Imuletku voidaan kääriä laitepään ympärille ja kiinnittää laitepäähän letkun kauluksen avulla.



6. Säilytä laitetta kuivassa ja jäätymiseltä suojatussa paikassa.

Hoito ja huolto

Yleiset hoito-ohjeet

- Puhdista laite ja varusteosat tavallisella muovinpuhdistusaineella.
- Huuhtelee säiliö ja lisävarusteet tarvittaessa vedellä ja anna kuivua ennen uudelleenkäyttöä.

Vaahтомуovisuodattimen/ patruunasuodattimen puhdistus

1. Vaahтомуovisuodattimen/patruunasuodattimen voidaan tarvittaessa puhdistaa juoksevan veden alla. Vedä vaahтомуovisuodattimen pois suodatinkorista. Patruunasuodattimen lukitus voidaan avata ja suodatin irrottaa kääntämällä symbolin  suuntaan.
2. Älä hiero tai harjaa vaahтомуovisuodatinta/patruunasuodatinta puhdistuksen aikana.
3. Anna vaahтомуovisuodattimen/patruunasuodattimen kuivua kokonaan ennen uudelleenkäyttöä.
4. Suodattimen asettaminen takaisin käyttötavasta riippuen:
 - Vaahтомуovisuodattimen: Aseta suodatin suodatinkorin päälle ja varmista, että se on kunnolla kiinni.
 - Patruunasuodattimen: Aseta suodattimen suodatinkorin, kierrä sitä symbolin suuntaan  ja varmista, että se on kunnolla kiinni.

Kuva R

Kuva S

Erikoisvarusteet

Huomautus

Vaahтомуovisuodattimella varustettuihin versioihin on saatavissa erikoisvarusteena patruunasuodattimen, jonka voi asentaa vaahтомуovisuodattimen tilalle.

1. Ennen kuin asetat patruunasuodattimen paikalleen, poista musta peitekansi ja säilytä se vaahтомуovisuodattimen kanssa myöhempiä käyttöä varten.
2. Aseta patruunasuodattimen paikalleen ja kierrä se kiinni.

Kuva R

Ohjeet häiriötilanteissa

Häiriöillä on usein yksinkertaisia syitä, jotka voit itse poistaa seuraavan yleiskatsauksen avulla. Ota yhteys valtuutettuun asiakaspalveluun epäselvissä tapauksissa tai jos häiriöitä ei ole tässä mainittu.

Imutehon heikkeneminen

Lisävarusteet, imuletku tai imuputket ovat tukossa.

- Poista tukos soveltuvalla apuvälineellä.

Suodatinpussi on täynnä.

- Vaihda suodatinpussi.

Vaahтомуovisuodattimen/patruunasuodattimen on likaantunut.

- Puhdista vaahтомуovisuodattimen/patruunasuodattimen (katso luku *Vaahтомуovisuodattimen/patruunasuodattimen puhdistus*).

Vaahтомуovisuodattimen/patruunasuodattimen on vaurioitunut.

- Vaihda vaahтомуovisuodattimen/patruunasuodattimen.

Tekniset tiedot

Huomautus

Tekniset tiedot löytyvät tyyppikilvestä.

Γενικές υποδείξεις



Πριν από την πρώτη χρήση της συσκευής, διαβάστε αυτές τις γνήσιες οδηγίες χρήσης καθώς και τις συνοδευτικές υποδείξεις ασφαλείας. Εφαρμόζετε αυτές τις οδηγίες.

Φυλάξτε τα δύο βιβλιαράκια για μεταγενέστερη χρήση ή για τον επόμενο ιδιοκτήτη.

Προβλεπόμενη χρήση

Χρησιμοποιείτε τη συσκευή αποκλειστικά για την ιδιωτική σας κατοικία.

Η συσκευή προορίζεται για χρήση όπως περιγράφεται στις παρούσες οδηγίες χρήσης και τις υποδείξεις ασφαλείας ως ηλεκτρική σκούπα ξηρής και υγρής αναρρόφησης.

Οι στάχτες μπορούν να απορροφούνται μόνο με τα κατάλληλα εξαρτήματα.

Προσταξίστε τη συσκευή από βροχή και μην την αποθηκεύσετε σε εξωτερικούς χώρους.

Υπόδειξη

Ο κατασκευαστής δεν ευθύνεται για ενδεχόμενες ζημιές, που οφείλονται σε μη ενδειγμένη χρήση ή σε λάθος χειρισμό.

Προστασία του περιβάλλοντος



Τα υλικά συσκευασίας είναι ανακυκλώσιμα.

Απορρίψτε τις συσκευασίες με περιβαλλοντικά ορθό τρόπο.



Οι ηλεκτρικές και ηλεκτρονικές συσκευές περιέχουν πολύτιμα ανακυκλώσιμα υλικά και, συχνά, εξαρτήματα όπως μπαταρίες απλές, επαναφορτιζόμενες ή λάδια, τα οποία σε περίπτωση λανθασμένης χρήσης ή απόρριψης μπορούν να θέσουν σε κίνδυνο την ανθρώπινη υγεία και το περιβάλλον. Ωστόσο, αυτά τα συστατικά είναι απαραίτητα για τη σωστή λειτουργία της συσκευής. Οι συσκευές που φέρουν αυτό το σύμβολο δεν επιτρέπεται να απορρίπτονται μαζί με τα οικιακά απορρίμματα.

Υποδείξεις σχετικά με συστατικά (REACH)

Ενημερωμένες πληροφορίες σχετικά με τα συστατικά είναι διαθέσιμες στη διεύθυνση: www.kaercher.com/REACH

Παρελκόμενα και ανταλλακτικά

Χρησιμοποιείτε μόνο γνήσια παρελκόμενα και γνήσια ανταλλακτικά, καθώς αυτά εγγυώνται την ασφαλή και απρόσκοπτη λειτουργία της συσκευής.

Πληροφορίες σχετικά με τα παρελκόμενα και τα ανταλλακτικά θα βρείτε στη διεύθυνση

www.kaercher.com.

Παραδοτέος εξοπλισμός

Ο παραδοτέος εξοπλισμός της συσκευής απεικονίζεται επάνω στη συσκευασία. Κατά την αφαίρεση από τη συσκευασία ελέγξτε την πληρότητα των περιεχομένων.

Σε περίπτωση που λείπουν παρελκόμενα ή έχουν προκληθεί ζημιές κατά τη μεταφορά, ενημερώστε τον προμηθευτή σας.

Εγγύηση

Σε κάθε χώρα ισχύουν οι όροι εγγύησης οι οποίοι εκδίδονται από την αρμόδια εταιρεία διανομής μας. Τυχόν βλάβες στη συσκευή σας επιδιορθώνονται από εμάς χωρίς χρέωση εντός της προθεσμίας εγγύησης, εφόσον οφείλονται σε σφάλμα υλικού ή κατασκευής. Σε περίπτωση εγγύησης απευθυνθείτε στον προμηθευτή σας ή το πλησιέστερο εξουσιοδοτημένο τμήμα εξυπηρέτησης πελατών, προσκομίζοντας το παραστατικό της αγοράς.
(για διευθύνσεις βλέπε την πίσω σελίδα)

Περιγραφή συσκευής

Ανάλογα με το επιλεγμένο μοντέλο, υπάρχουν διαφορές στον εξοπλισμό. Ο ειδικός εξοπλισμός περιγράφεται στη συσκευασία της συσκευής.

Για εικόνες δείτε τη σελίδα διαγραμμάτων.

Εικόνα Α

- 1) Σύνδεση ελαστικού σωλήνα αναρρόφησης
- 2) Περιστροφικός διακόπτης
- 3) Λαβή θέσης στάθμευσης / υποδοχή αξεσουάρ
- 4) Πτυσσόμενη λαβή
- 5) Επιφάνεια απόθεσης
- 6) Πινακίδα τύπου με τεχνικά δεδομένα (π.χ. μέγεθος δοχείου)
- 7) Λειτουργία εκφύσησης
- 8) Καπάκι δοχείου
- 9) Αγωγός σύνδεσης δικτύου με βύσμα δικτύου
- 10) Υποδοχή εξαρτημάτων
- 11) Ακροφύσιο δαπέδου θέσης στάθμευσης
- 12) Οδηγός ιμάντα
- 13) Υποδοχή συσκευής
- 14) Αποθήκευση εύκαμπτου σωλήνα και στις δύο πλευρές (WD 3 / KWD 3)
- 15) Αγκιστρα καλωδίου (WD 3 / KWD 3)
- 16) Σακούλα φίλτρου
- 17) Φίλτρο αφρού
- 18) Κυλινδρικό φίλτρο
- 19) Σωλήνας αναρρόφησης (WD 2 Plus / KWD 2)
- 20) Αφαιρούμενη χειρολαβή (WD 3 / KWD 3)
- 21) Σωλήνας αναρρόφησης με συνδετικό μέρος (WD 3 / KWD 3)
- 22) Σωλήνες αναρρόφησης 2 x 0,5 m
- 23) Ακροφύσιο αρμών
- 24) Ακροφύσιο δαπέδου
- 25) Προσαρμογέας για σύνδεση ηλεκτρικών εργαλείων

Τοποθέτηση τροχαλιών καθοδήγησης

1. Αφαιρέστε τα περιεχόμενα από το δοχείο πριν από την πρώτη χρήση.

Εικόνα Β

Εικόνα C

Υπόδειξη

Για συσκευές με δοχεία από ανοξείδωτο χάλυβα, τα αξεσουάρ δεν βρισκονται στο δοχείο, αλλά έξω.

Έναρξη χρήσης

ΠΡΟΣΟΧΗ

Ηλεκτρική σκούπα χωρίς φίλτρο από αφρώδες υλικό ή φυσίγγιο φίλτρου

Ζημιές στη συσκευή

Να εργάζεστε πάντα το τοποθετημένο φίλτρο από αφρώδες υλικό ή φυσίγγιο φίλτρου τόσο κατά την υγρή όσο και κατά την ξηρή αναρρόφηση.

Τοποθέτηση σακούλας φίλτρου

1. Ξεδιπλώστε εντελώς τη σακούλα φίλτρου.
2. Τοποθετήστε τη σακούλα φίλτρου στη σύνδεση της συσκευής και πιέστε τη σταθερά.

Εικόνα D

3. Τοποθετήστε και ασφαλίστε την κεφαλή συσκευής.

Εικόνα E

Υπόδειξη

Σας συνιστούμε να χρησιμοποιήσετε μια σακούλα φίλτρου για να καθαρίσετε τη λεπτή σκόνη.

Συναρμολόγηση μπεκ εδάφους, σωλήνα, εύκαμπτου σωλήνα

1. Συνδέστε τον εύκαμπο σωλήνα αναρρόφησης.
2. Συνδέστε τον εύκαμπο σωλήνα αναρρόφησης με τη χειρολαβή.

Εικόνα G

Υπόδειξη

Για βολική αναρρόφηση σε περιορισμένους χώρους, η λαβή μπορεί να αφαιρεθεί και τα εξαρτήματα να συνδεθούν απευθείας στον σωλήνα αναρρόφησης. Για να απελευθερώσετε τη λαβή, πιέστε τις γκρι περιοχές και στις δύο πλευρές της λαβής και τραβήξτε τη λαβή από τον εύκαμπο σωλήνα.

3. Τοποθετήστε το ακροφύσιο δαπέδου.
 - Τοποθετήστε το ένθετο στο ακροφύσιο δαπέδου.
 - Συνδέστε το ακροφύσιο δαπέδου με τους σωλήνες αναρρόφησης.

Εικόνα H

Ενεργοποίηση της συσκευής

1. Συνδέστε το φως ρεύματος στην πρίζα.

Εικόνα I

Συσκευές χωρίς πρίζα

2. Ρυθμίστε τον διακόπτη συσκευής στην επιθυμητή θέση.

Εικόνα J

- Θέση "1 ON": Η λειτουργία αναρρόφησης / φυσήματος είναι ενεργοποιημένη.
- Θέση "0 OFF": Η συσκευή απενεργοποιείται.

Συσκευές με πρίζα

3. Ρυθμίστε τον διακόπτη συσκευής στην επιθυμητή θέση.

Εικόνα K

- Θέση "1 ON": Η λειτουργία αναρρόφησης / φυσήματος είναι ενεργοποιημένη.
- Θέση ON : Όταν το ηλεκτρικό εργαλείο είναι συνδεδεμένο, το σύστημα εξαγωγής ενεργοποιείται αυτόματα.

- Θέση "0 OFF": Η συσκευή απενεργοποιείται.

Υπόδειξη

Εφόσον η συσκευή τροφοδοτείται με ρεύμα, η πρίζα της συσκευής μπορεί να χρησιμοποιηθεί ως πηγή τροφοδοσίας.

Λειτουργία

Υπόδειξη

Κατά την αγορά και την εγκατάσταση σακουλών φίλτρου και φίλτρων φυσιγγίου, δώστε προσοχή στους τρέχοντες αριθμούς ανταλλακτικών.

Πληροφορίες σχετικά με τα παρελκόμενα και τα ανταλλακτικά θα βρείτε στην τοποθεσία www.kaercher.com.

Ξηρή αναρρόφηση

ΠΡΟΣΟΧΗ

Απορρόφηση σταχτών

Ζημιές στη συσκευή

Πραγματοποιήστε αναρρόφηση στάχτης μόνο με προδιαχωριστή τέφρας.

ΠΡΟΣΟΧΗ

Ελαττωματικό ή υγρό φίλτρο αφρού / φίλτρο φυσιγγίου

Ζημιές στη συσκευή

Πριν ξεκινήσετε, ελέγξτε το φίλτρο αφρού / φίλτρο φυσιγγίου για ζημιά και αντικαταστήστε το εάν είναι απαραίτητο.

Ανάλογα με την παραλλαγή εξοπλισμού, περιλαμβάνεται ένα φίλτρο αφρού ή ένα φίλτρο φυσιγγίου.

- Για συσκευές με φίλτρο αφρού: Χρησιμοποιείτε πάντα μια σακούλα φίλτρου πέρα από το φίλτρο αφρού κατά την ξηρή αναρρόφηση.
- Για συσκευές με φίλτρο φυσιγγίου: Χρησιμοποιείτε πάντα τη σακούλα φίλτρου πέρα από το φίλτρο φυσιγγίου κατά την αναρρόφηση λεπτής σκόνης.

Υπόδειξη

Αντικαταστήστε τον σάκο φίλτρου εγκαίρως, καθώς μπορεί να υποστεί ζημιά ο σάκος φίλτρου που είναι πολύ γεμάτος. Ο βαθμός πλήρωσης της σακούλας φίλτρου εξαρτάται από τους ρύπους που αναρροφώνται. Εάν πρόκειται για λεπτή σκόνη, άμμο κ.λπ. η σακούλα φίλτρου πρέπει να αντικαθίσταται συχνότερα.

Υγρή αναρρόφηση

ΠΡΟΣΟΧΗ

Υγρή αναρρόφηση με σάκο φίλτρου

Ζημιές στη συσκευή

Μην χρησιμοποιείτε σακούλα φίλτρου σε υγρή αναρρόφηση.

ΠΡΟΣΟΧΗ

Λειτουργία με πλήρες δοχείο

Εάν το δοχείο είναι γεμάτο, ο πλωτήρας κλείνει το άνοιγμα αναρρόφησης και η συσκευή λειτουργεί με αυξημένο αριθμό στροφών.

Απενεργοποιήστε αμέσως τη συσκευή και αδειάστε το δοχείο.

Υπόδειξη

Εάν η συσκευή πέσει πάνω, ο πλωτήρας μπορεί επίσης να κλείσει. Για να κάνετε ξανά τη συσκευή απορροφητική, ρυθμίστε τη συσκευή, απενεργοποιήστε τη, περιμένετε 5 δευτερόλεπτα και μετά ενεργοποιήστε την ξανά.

Εργασία με ηλεκτρικά εργαλεία (μόνο για συσκευές με ενσωματωμένη πρίζα)

▲ ΠΡΟΣΟΧΗ

Ακούσια εκκίνηση του ηλεκτρικού εργαλείου

Τραυματισμός ή υλική ζημία

Βεβαιωθείτε ότι το ηλεκτρικό εργαλείο είναι έτοιμο για χρήση μόλις είναι συνδεδεμένο στην πρίζα.

1. Συνδέστε τον εύκαμπτο σωλήνα αναρρόφησης.

Εικόνα F

2. Εάν είναι απαραίτητο, προσαρμόστε τον προσαρμογέα στη διάμετρο σύνδεσης του ηλεκτρικού εργαλείου χρησιμοποιώντας ένα κατάλληλο εργαλείο.
3. Τοποθετήστε τον εύκαμπτο σωλήνα λαβή του σωλήνα αναρρόφησης.
4. Τοποθετήστε τον εύκαμπτο σωλήνα αναρρόφησης με τον προσαρμογέα στο ηλεκτρικό εργαλείο.

Εικόνα L

5. Συνδέστε το φις του ηλεκτρικού εργαλείου στην πρίζα.

Εικόνα M

6. Τοποθετήστε τη συσκευή σε .

Εικόνα K

Η αναρρόφηση ενεργοποιείται αυτόματα.

Υπόδειξη

Σημειώστε το μέγιστο συνδεδεμένο φορτίο (δείτε πληροφορίες στην υποδοχή της συσκευής).

Υπόδειξη

Μόλις ενεργοποιηθεί το ηλεκτρικό εργαλείο, ο στρόβιλος αναρρόφησης ξεκινά με καθυστέρηση 0,5 δευτερολέπτου. Εάν το ηλεκτρικό εργαλείο είναι απενεργοποιημένο, ο στρόβιλος αναρρόφησης συνεχίζει να λειτουργεί για περίπου 5 δευτερόλεπτα για να απορροφήσει την υπολειπόμενη βρωμιά στον εύκαμπτο σωλήνα αναρρόφησης.

Λειτουργία εκφύσησης

Η λειτουργία εκφύσησης μπορεί να χρησιμοποιηθεί για τον καθαρισμό περιοχών που είναι δύσκολο να προσεγγιστούν ή όπου δεν είναι δυνατή η ηλεκτρική σκούπα, π.χ. φύλλα σε χαλίκι.

- Εισαγάγετε το σωλήνα αναρρόφησης στη σύνδεση του ανεμιστήρα. Η λειτουργία ανεμιστήρα είναι πλέον ενεργοποιημένη.

Εικόνα N

Διακοπή λειτουργίας

1. Ρυθμίστε τον διακόπτη συσκευής στο "0 OFF". Η συσκευή απενεργοποιείται.
2. Παραλλαγή 1: Τοποθετήστε τη λαβή του σωλήνα αναρρόφησης στην ενδιάμεση θέση στάθμευσης.
Εικόνα O
Παραλλαγή 2: Κρεμάστε το ακροφύσιο δαπέδου στη θέση στάθμευσης.
Εικόνα P

Τερματισμός λειτουργίας

1. Ρυθμίστε τον διακόπτη συσκευής στο "0 OFF". Η συσκευή απενεργοποιείται.
2. Αποσυνδέστε το ρευματολήπτη.
3. Αφαιρέστε την κεφαλή της συσκευής.
Εικόνα B
4. Αδειάστε το δοχείο.
Εικόνα Q
5. Επιλογή αποθήκευσης:
Εικόνα T

Υπόδειξη

Ο σωλήνας αναρρόφησης μπορεί να τυλιχτεί γύρω από την κεφαλή της συσκευής και να στερεωθεί στην κεφαλή της συσκευής με τη βοήθεια του κολάρου του σωλήνα.



- Φυλάξτε τη συσκευή σε ξηρό χώρο που προστατεύεται από τον παγετό.

Φροντίδα και συντήρηση

Οδηγίες γενικής φροντίδας

- Καθαρίστε τη συσκευή και τα βοηθητικά εξαρτήματα από συνθετικό υλικό με καθαριστικό για συνθετικά υλικά του εμπορίου.
- Εάν χρειαστεί, ξεπλύνετε το δοχείο και τα εξαρτήματα με νερό και στεγνώστε τα πριν τα χρησιμοποιήσετε ξανά.

Καθαρισμός του φίλτρου αφρού / φίλτρου φυσιγγίου

- Το φίλτρο αφρού / φυσιγγίου μπορεί να καθαριστεί κάτω από τρεχούμενο νερό, εάν είναι απαραίτητο. Για να το κάνετε αυτό, τραβήξτε το φίλτρο αφρού από το καλάθι φίλτρου. Το φίλτρο φυσιγγίου περιστρέφεται προς την κατεύθυνση του συμβόλου  ώστε να ξεκλειδώσει και να αφαιρεθεί.
- Μην τριβέτε ή βουρτσίζετε το φίλτρο αφρού / φίλτρο φυσιγγίου κατά τον καθαρισμό.
- Αφίστε το φίλτρο αφρού / φυσιγγίου να στεγνώσει εντελώς πριν το επαναχρησιμοποιήσετε.
- Επανατοποθέτηση του φίλτρου ανάλογα με τον τύπο της εφαρμογής:
 - Φίλτρο αφρού: Τοποθετήστε το φίλτρο πάνω από το καλάθι φίλτρου και βεβαιωθείτε ότι είναι σωστά στερεωμένο.
 - Κυλινδρικό φίλτρο: Τοποθετήστε το φίλτρο στο καλάθι φίλτρου και γυρίστε το προς το σύμβολο  και βεβαιωθείτε ότι είναι σωστά στερεωμένο.

Εικόνα R

Εικόνα S

Ειδικό εξάρτημα

Υπόδειξη

Σε παραλάβη με φίλτρα από αφρού μπορείτε να αγοράσετε ένα φίλτρο φυσιγγίου και να το χρησιμοποιήσετε στη θέση του φίλτρου αφρού.

- Πριν τοποθετήσετε το φίλτρο φυσιγγίου, αφαιρέστε το μαύρο κάλυμμα και φυλάξτε το με το φίλτρο αφρού για μελλοντική χρήση.
- Βάλτε το φίλτρο φυσιγγίου και σφίξτε το.

Εικόνα R

Αντιμετώπιση βλαβών

Οι βλάβες οφείλονται συχνά σε ασήμαντες αιτίες, τις οποίες μπορείτε να αντιμετωπίσετε μόνοι σας με τη βοήθεια του παρακάτω πίνακα. Σε περίπτωση αμφιβολίας ή σε περίπτωση βλάβης που δεν αναγράφεται εδώ μπορείτε να απευθύνεστε σε εξουσιοδοτημένο κατάστημα.

Μείωση ισχύος αναρρόφησης

Τα αξεσουάρ, ο εύκαμπτος σωλήνας αναρρόφησης ή οι σωλήνες αναρρόφησης έχουν μπλοκαριστεί.

- Με ένα κατάλληλο βοηθήμα αφαιρέστε τις ακαθαρσίες.

Η σακούλα φίλτρου είναι γεμάτη.

- Αντικαταστήστε τη σακούλα φίλτρου.

Το φίλτρο αφρού / φίλτρο φυσιγγίου είναι βρώμικο.

- Καθαρισμός του φίλτρου αφρού / φίλτρου φυσιγγίου (βλέπε κεφάλαιο Καθαρισμός του φίλτρου αφρού / φίλτρου φυσιγγίου).

Το φίλτρο αφρού / φυσιγγίου είναι κατεστραμμένο.

- Αντικαταστήστε το φίλτρο αφρού / φίλτρο φυσιγγίου.

Τεχνικά χαρακτηριστικά

Υπόδειξη

Τα τεχνικά δεδομένα βρίσκονται στην πινακίδα τύπου.

Genel uyarılar



Cihazı ilk defa kullanmadan önce orijinal işletim kılavuzunu ve ekli güvenlik bilgilerinizi okuyun. Bu bilgilere göre hareket

edin.

Her iki kılavuzu daha sonra kullanmak için ve sizden sonraki kullanıcı için saklayın.

Amaca uygun kullanım

Cihazı sadece evde kullanın.

Cihaz bu kullanma talimatında belirtilen açıklamalara ve güvenlik bilgilerine uygun olarak ıslak ve kuru elektrik süpürgeci olarak kullanılmak üzere tasarlanmıştır.

Soğuk kül, sadece uygun aksesuarlarla vakumlanabilir.

Cihazı yağmurdan koruyun ve dış ortamlarda depolamayın.

Not

Üretici, belirtilen ihtiyaca uygun olmayan veya yanlış kullanımı sonucu oluşan olası hasarlardan sorumlu değildir.

Çevre koruma



Ambalaj malzemeleri geri dönüştürülebilir. Lütfen ambalajları çevreye zarar vermeden tasfiye edin.



Elektrikli ve elektronik cihazlar, değerli ve geri dönüştürülebilir malzemelerin yanı sıra yanlış kullanılması veya yanlış imha edilmesi durumunda insan sağlığı ve çevre için potansiyel tehlike teşkil edebilecek piller, aküler veya yağlar içerebilir. Ancak cihazın usulüne uygun şekilde çalıştırılması için bu parçalar gereklidir. Bu sembol ile işaretlenen cihazlar evsel atık ile birlikte imha edilmemelidir.

İçindekiler hakkında uyarılar (REACH)

İçindekiler hakkında ayrıntılı bilgileri bulabileceğiniz adres: www.kaercher.com/REACH

Aksesuarlar ve yedek parçalar

Sadece orijinal aksesuarlar ve orijinal yedek parçalar kullanın. Bu parçalar cihazın güvenli ve arızasız çalışmasını sağlar.

Aksesuar ve yedek parçalara ilişkin bilgiler için adres: www.kaercher.com.

Teslimat kapsamı

Cihazınızın teslimat kapsamı ambalajı üzerinde gösterilmiştir. Ambalaj açıldığında içindeki parçalarda eksiklik olup olmadığını kontrol edin. Aksesuarların eksik olması durumunda ya da nakliye hasarlarında yetkili satıcınızı bilgilendirin.

Garanti

Her ülkede yetkili distribütörümüz tarafından verilmiş garanti şartları geçerlidir. Garanti süresi içinde cihazınızda oluşan muhtemel hasarları, arızanın kaynağı üretim veya malzeme hatası olduğu sürece ücretsiz olarak karşılıyoruz. Garanti durumunda satış fişi ile satıcıya veya yetkili servise başvurun.

(Adres için Bkz. Arka sayfa)

Cihaz açıklaması

Seçilen modele bağlı olarak donanım değişir. Spesifik donanım, cihaz ambalajında açıklanmıştır. Resimler için grafik sayfasına bakın.

Şekil A

- 1 Vakum hortumu bağlantısı
- 2 Çevirmeli şalter
- 3 Park konumu tutamağı / aksesuar yuvası
- 4 Katlanabilir taşıma kulpu
- 5 Kapasite
- 6 Teknik verileri içeren tip levhası (örn. hazne boyutu)
- 7 Üfleme fonksiyonu
- 8 Hazne kilidi
- 9 Şebeke fişli şebeke bağlantı hattı
- 10 Aksesuar girişi
- 11 Yer süpürme başlığı park konumu
- 12 Yürütme tekerlekleri
- 13 Cihaz soketi
- 14 Her iki tarafta hortum muhafaza etme yeri (WD 3 / KWD 3)
- 15 Kablo tutucu (WD 3 / KWD 3)
- 16 Filtre torbası
- 17 Köpük maddesi filtresi
- 18 Kartuş filtresi
- 19 Vakum hortumu (WD 2 Plus / KWD 2)
- 20 Çıkarılabilir tutamak (WD 3 / KWD 3)
- 21 Bağlantı parçalı vakum hortumu (WD 3 / KWD 3)
- 22 Vakum boruları 2 x 0,5 m
- 23 Derz süpürme başlığı
- 24 Zemin Başlığı
- 25 Elektrikli aletleri bağlamak için adaptör

Yönlendirme makaralarının takılması

1. İlk kullanımdan önce içeriği haznedan çıkarın.

Şekil B

Şekil C

Not

Paşlanmaz çelik hazneli cihazlar için aksesuarlar, hazne içinde değil dışarıdadır.

İşletime alma

DIKKAT

Köpük veya kartuş filtresiz vakumlama

Cihazda zarar

Islak ve kuru süpürme işleminde daima takılı köpük filtre veya kartuş filtresi ile çalışın.

Filtre torbasının yerleştirilmesi

1. Filtre torbasını tamamen açın.
2. Filtre torbasını cihaz bağlantısına takın ve sıkıca bastırın.

Şekil D

3. Cihaz başlığını yerleştirin ve kilitleyin.

Şekil E

Not

İnce toz emmek için filtre torbası kullanmanızı öneririz.

Hortumu, boruları, yer süpürme başlığını monte edin

1. Vakum hortumunu bağlayın.

Şekil F

2. Vakum hortumunu, tutamak ile bağlayın.

Şekil G

Not

Dar alanlarda rahat bir şekilde çalışmak için tutamak çıkarılabilir ve aksesuarlar direkt olarak vakum hortumuna takılabilir.

Tutamağı serbest bırakmak için sapın her iki yanındaki gri yüzeylere bastırın ve tutamağı hortumdan çekin.

3. Yer süpürme başlığını monte edin.

- Ek parçayı yer süpürme başlığına monte edin.
- Yer süpürme başlığını, vakum borusu ile bağlayın.

Şekil H

Cihazı çalıştırma

1. Şebeke fişini prize takın.

Şekil I

Soketsiz cihazlar

2. Cihaz şalterini istenen konuma çevirin.

Şekil J

- Konum "1 ON": Vakum / üfleme fonksiyonu etkinleştirilir.
- Konum "0 OFF": Cihaz kapatılır.

Soketli cihazlar

3. Cihaz şalterini istenen konuma çevirin.

Şekil K

- Konum "1 ON": Vakum / üfleme fonksiyonu etkinleştirilir.
- Konum : Elektrikli alet bağlantısında emiş sistemi otomatik olarak etkinleştirilir.
- Konum "0 OFF": Cihaz kapatılır.

Not

Cihaza elektrik beslendiği sürece cihaz soketi, bir güç kaynağı olarak kullanılabilir.

İşletim

Not

Filtre torbaları ve kartuş filtreleri satın alırken ve kurarken güncel parça numaralarına dikkat edin.

Aksesuarlar ve yedek parçalara ilişkin bilgiler için:

www.kaercher.com.

Kuru süpürme

DIKKAT

Soğuk küllerin vakumlanması

Cihazda zarar

Soğuk külü, sadece kül ön ayırıcısı ile vakumlayın.

DIKKAT

Arızalı veya ıslak köpük maddesi filtresi / kartuş filtresi

Cihazda zarar

Devreye almadan önce köpük maddesi filtresinde / kartuş filtrede hasar olup olmadığını kontrol edin ve bunları gerekirse değiştirin. Yalnızca kuru bir köpük maddesi filtresi / kartuş filtre ile vakum işlemi gerçekleştirin.

Donanım seçeneğine bağlı olarak, bir köpük maddesi filtresi veya bir kartuş filtre dahildir.

- Köpük maddesi filtresine sahip olan cihazlar için: Kuru süpürme sırasında köpük maddesi filtresine ek olarak daima bir filtre torbası kullanın.
- Kartuş filtreye sahip olan cihazlar için: İnce toz çekerken kartuş filtresine ek olarak daima bir filtre torbası kullanın.

Not

Çok dolduğunda zarar görebileceğinden filtre torbasını zamanında değiştirin. Filtre torbasının dolmuş derecesi süpürülen kir miktarından bağımsızdır. Kum gibi ince toz söz konusu olduğunda filtre torbası daha sık değiştirilmelidir.

Islak süpürme

DIKKAT

Filtre torbasıyla ıslak vakum

Cihazda zarar

Islak vakum işlemleri için filtre torbası kullanmayın.

DIKKAT

Dolu hazne ile işletim

Hazne dolduğunda flatör emme açıklığını kapatır ve cihaz yüksek hızda çalışır.

Cihazı hemen kapatın ve hazneyi boşaltın.

Not

Cihaz devrildiğinde şamandıra da kapanabilir. Cihazın vakum özelliğini tekrar kullanabilmek için cihazı kurun, kapatın, 5 saniye bekleyin ve tekrar açın.

Elektrikli aletlerle çalışma (yalnızca yerleşik soketi olan cihazlar için)

⚠ TEDBİR

Elektrikli aletin istem dışı çalışması

Yaralanma veya maddi hasar

Elektrikli aletin sokete bağlanıp bağlanmaz işleme hazırdır olduğunun unutmayın.

1. Vakum hortumunu bağlayın.

Şekil F

2. Gerekirse adaptörü uygun bir alet kullanarak elektrikli aletin bağlantı çapına uyarlayın.

3. Adaptörü vakum hortumunun tutamağına koyun.

4. Vakum hortumunu adaptörle elektrikli alete monte edin.

Şekil L

5. Elektrikli aletin şebeke fişini, cihaz soketine takın.

Şekil M

6. Cihaz şalterini açın  kademesine getirin.

Şekil K

Emiş otomatik olarak etkinleştirilir.

Not

Maksimum bağlantı gücüne dikkat edin (cihaz soketiyle ilgili bilgilere bakın).

Not

Elektrikli alet açılır açılmaz vakum türbini, 0,5 saniyelik bir gecikmeyle çalışmaya başlar. Elektrikli alet kapatılır sa vakum hortumundaki artık kiri emmek için vakum türbini yaklaşık 5 saniye daha çalışmaya devam eder.

Üfleme fonksiyonu

Üfleme fonksiyonu, ulaşılması zor veya vakumlanmanın mümkün olmadığı alanları temizlemek için kullanılabilir, örn. çakıl yatağında yapraklar.

- Vakum hortumunu üfleme bağlantısına yerleştirin. Üfleme fonksiyonu böylece etkinleştirilir.

Şekil N

İşletmeyi duraklatma

1. Cihaz şalterini "0 OFF" konumuna alın. Cihaz kapatılır.

2. Varyasyon 1: Vakum hortumunun tutamağını ara park konumuna getirin.

Şekil O

Varyasyon 2: Yer süpürme başlığını park konumuna asın.

Şekil P

İşletmenin tamamlanması

1. Cihaz şalterini "0 OFF" konumuna alın. Cihaz kapatılır.
2. Elektrik fişini çıkarın.
3. Cihaz başlığını çıkarın.

Şekil B

4. Hazneyi boşaltın.

Şekil Q

5. Depolama olanağı:

Şekil T

Not

Vakum hortumu, cihaz başlığının etrafına sarılarak hortum manşonu yardımıyla cihaz başlığına takılabilir.



6. Cihazı kuru ve donma tehlikesi bulunmayan bir yerde depolayın.

Bakım ve koruma

Bakım ile ilgili genel bilgiler

- Cihazı ve plastik aksesuar parçalarını, piyasada bulunan bir plastik temizleyici ile temizleyin.
- Hazneyi ve aksesuarları ihtiyaç duyulduğunda su ile durulayın ve tekrar kullanmadan önce kurulaayın.

Köpük maddesi filtresinin / kartuş filtresinin temizlenmesi

1. Köpük maddesi filtresi / kartuş filtre gerekirse akan su altında temizlenebilir. Bunun için köpük maddesi filtresini, filtre sepetinden çıkarın. Kartuş filtresi, sembol yönünde çevrilererek açılabilir  kilidini açın ve kaldırın.
2. Temizlik sırasında köpük maddesi filtresini / kartuş filtresi ovalamayın veya fırçalamayın.
3. Yeniden kullanmadan önce köpük maddesi filtresinin / kartuş filtresinin tamamen kurumasını bekleyin.
4. Uygulama durumuna bağlı olarak filtresinin tekrar takılması:
 - Köpük maddesi filtresi: Filtreyi, filtre sepetinin üzerine koyun ve filtresinin uygun şekilde sabitlendiğinden emin olun.
 - Kartuş filtresi: Filtreyi, filtre sepetine monte edin ve sembolünün yönünde  çevirin ve uygun şekilde sabitlendiğinden emin olun.

Şekil R

Şekil S

Özel aksesuar

Not

Köpük maddesi filtresine sahip olan varyasyonlarda özel aksesuar olarak bir kartuş filtre satın alınabilir ve köpük maddesi filtresi yerine kullanılabilir.

1. Kartuş filtresi takmadan önce siyah kapağı çıkarın ve daha sonra kullanmak üzere köpük maddesi filtresinin yanında saklayın.
2. Kartuş filtresini takın ve sıkın.

Şekil R

Arıza durumunda yardım

Arızaların sebepleri çoğu zaman aşağıdaki genel bakış yardımıyla kendiniz giderebilirsiniz kadar basittir. Kararsızlık durumunda veya burada adı geçmeyen arızalarda lütfen yetkili müşteri hizmetlerine başvurun.

Азалан вакум gücü

Aksesuarlar, vakum hortumu veya vakum boruları tıkalı.

- Tıkanıklığı, uygun bir yardımcı madde ile giderin. Filtre torbası dolu.

● Filtre torbasını değiştirin.

Köpük maddesi filtresi / kartuş filtre kirlenmiş.

- Köpük maddesi filtresini / kartuş filtresini temizleyin (bkz. Bölüm *Köpük maddesi filtresinin / kartuş filtresinin temizlenmesi*).

Köpük maddesi filtresi / kartuş filtre hasar görmüş.

- Köpük maddesi filtresini / kartuş filtresini değiştirin.

Teknik veriler

Not

Teknik veriler, tip levhasında bulunabilir.

Общие указания



Перед первым применением

устройства ознакомьтесь с данной оригинальной инструкцией по

эксплуатации и прилагаемыми указаниями по технике безопасности. Действовать в соответствии с ними.

Сохранять обе брошюры для дальнейшего пользования или для следующего владельца.

Использование по назначению

Устройство предназначено только для использования в домашнем хозяйстве.

Устройство предназначено для использования в соответствии с описаниями, приведенными в данном руководстве по эксплуатации, и указаниями по технике безопасности при работе с пылесосами для влажной и сухой уборки.

Собирать холодную золу можно только с помощью подходящих принадлежностей.

Защищать устройство от дождя и не хранить устройство под открытым небом.

Примечание

Производитель не несет ответственности за повреждения, полученные в результате использования не по назначению или неправильного обращения с устройством.

Защита окружающей среды



Упаковочные материалы поддаются вторичной переработке. Упаковку необходимо утилизировать без ущерба для окружающей среды.



Электрические и электронные устройства часто содержат ценные материалы, пригодные для вторичной переработки, и зачастую такие компоненты, как батареи,

аккумуляторы или масло, которые при неправильном обращении или ненадлежащей утилизации представляют потенциальную опасность для здоровья и экологии. Тем не менее, данные компоненты необходимы для правильной работы устройства. Устройства, обозначенные этим символом, запрещено утилизировать вместе с бытовыми отходами.

Указания по ингредиентам (REACH)

Для получения актуальной информации об ингредиентах см. www.kaercher.com/REACH

Принадлежности и запасные части

Использовать только оригинальные принадлежности и запасные части. Только они гарантируют безопасную и бесперебойную работу устройства.

Для получения информации о принадлежностях и запчастях см. www.kaercher.com.

Комплект поставки

Комплектация устройства указана на упаковке. При распаковке устройства проверить комплектацию. При обнаружении недостающих принадлежностей или повреждений, полученных во время транспортировки, следует уведомить торговую организацию, продавшую устройство.

Гарантия

В каждой стране действуют соответствующие гарантийные условия, установленные уполномоченной организацией по сбыту нашей продукции. Возможные неисправности устройства в течение гарантийного срока мы устраняем бесплатно, если причина заключается в дефектах материалов или производственных браке. В случае возникновения претензий в течение гарантийного срока просьба обращаться с чеком о покупке в торговую организацию, продавшую изделие или в ближайшую уполномоченную службу сервисного обслуживания.
(Адрес указан на обороте)

Дата выпуска отображается на заводской табличке в закодированном виде. При этом отдельные цифры имеют следующее значение::

Пример: 30190

- 3 год выпуска
- 0 столетие выпуска
- 1 десятилетие выпуска
- 9 вторая цифра месяца выпуска
- 0 первая цифра месяца выпуска

Таким образом, в данном примере код 30190 означает дату выпуска 09 / (2) 013.

Описание устройства

Оснащение отличается в зависимости от выбранной модели. Описание определенного оснащения приведено на упаковке устройства.

Рисунки см. на страницах с рисунками.

Рисунок А

- ① Патрубок для подключения всасывающего шланга
- ② Поворотный переключатель
- ③ Парковочное положение рукоятки/место хранения принадлежностей
- ④ Складная ручка для транспортировки
- ⑤ Зона для хранения
- ⑥ Заводская табличка с техническими данными (например, размер контейнера)
- ⑦ Функция выдувания

- ⑧ Крышка контейнера
- ⑨ Сетевой кабель со штепсельной вилкой
- ⑩ Место хранения принадлежностей
- ⑪ Парковочное положение насадки для пола
- ⑫ Направляющий ролик
- ⑬ Розетка устройства
- ⑭ Место хранения шлангов, с обеих сторон (WD 3 / KWD 3)
- ⑮ Крючок для кабеля (WD 3 / KWD 3)
- ⑯ Пылесборный мешок
- ⑰ Поролоновый фильтр
- ⑱ Патронный фильтр
- ⑲ Всасывающий шланг (WD 2 Plus / KWD 2)
- ⑳ Съёмная рукоятка (WD 3 / KWD 3)
- ㉑ Всасывающий шланг с соединителем (WD 3 / KWD 3)
- ㉒ Всасывающие трубки 2 x 0,5 м
- ㉓ Щелевая насадка
- ㉔ Насадка для пола
- ㉕ Адаптер для подключения электроинструментов

Установка направляющих роликов

1. Перед первым вводом в эксплуатацию извлечь содержимое из контейнера.

Рисунок В

Рисунок С

Примечание

Для устройств с контейнерами из нержавеющей стали принадлежности находятся не в контейнере, а снаружи.

Ввод в эксплуатацию

ВНИМАНИЕ

Эксплуатация пылесоса без поролонового или патронного фильтра

Повреждение устройства

Работать всегда следует только с

установленным поролоновым или патронным фильтром, как при влажной, так и при сухой уборке.

Установка пылесборного мешка

1. Полностью развернуть пылесборный мешок.
2. Установить пылесборный мешок на разъем устройства и сильно прижать.

Рисунок D

3. Установить и зафиксировать верхнюю часть устройства.

Рисунок E

Примечание

Мы рекомендуем использовать пылесборный мешок для сбора мелкой пыли.

Установка шланга, трубы, насадки для пола

1. Подсоединить всасывающий шланг.

Рисунок F

2. Подсоединить всасывающий шланг к рукоятке.

Рисунок G

Примечание

Для удобства сбора в ограниченном пространстве рукоятку можно снять, а принадлежности прикрепить непосредственно к всасывающему шлангу.

Для снятия рукоятки надавить на серые области по обеим сторонам рукоятки и отсоединить рукоятку от шланга.

3. Установить насадку для пола.

- Вставить вставку в насадку для пола.
- Подсоединить насадку для пола к всасывающим трубкам.

Рисунок H

Начало работы

1. Вставить штепсельную вилку в розетку.

Рисунок I

Устройства без розетки

2. Установить выключатель устройства в нужное положение.

Рисунок J

- Положение «1/ON»: Активируется функция всасывания / выдувания.
- Положение «0/OFF»: устройство выключается.

Устройства с розеткой

3. Установить выключатель устройства в нужное положение.

Рисунок K

- Положение «1/ON»: Активируется функция всасывания / выдувания.
- Положение : При подключении электроинструмента функция всасывания активируется автоматически.
- Положение «0/OFF»: устройство выключается.

Примечание

Если устройство получает питание от источника тока, в качестве такового может использоваться розетка устройства.

Эксплуатация

Примечание

При покупке и установке пылесборных мешков и патронных фильтров необходимо обращать внимание на действительность номеров деталей.

Для получения информации о принадлежностях и запчастях см. www.kaercher.com.

Сухая уборка

ВНИМАНИЕ

Сбор холодной золы

Повреждение устройства

Собирать холодную золу только с помощью предварительного отделителя золы.

ВНИМАНИЕ

Неисправный или влажный поролоновый фильтр / патронный фильтр

Повреждение устройства

Перед вводом в эксплуатацию проверить поролоновый фильтр / патронный фильтр на предмет повреждений и при необходимости заменить его. Пылесосить можно только с сухим поролоновым / патронным фильтром.

В зависимости от варианта оснащения в комплект входит поролоновый фильтр или патронный фильтр.

- Для устройств с поролоновым фильтром: при сухой уборке всегда следует в дополнение к поролоновому фильтру использовать пылесборный мешок.
- Для устройств с патронным фильтром: при уборке мелкой пыли в дополнение к патронному фильтру всегда следует использовать пылесборный мешок.

Примечание

Своевременно заменять пылесборный мешок, так как переполненный пылесборный мешок может быть поврежден. Степень заполнения пылесборного мешка зависит от всасываемой грязи. При мелкой пыли, песке и пр. пылесборный мешок необходимо менять чаще.

Влажная уборка

ВНИМАНИЕ

Влажная уборка с помощью пылесборного мешка

Повреждение устройства

Во время влажной уборки запрещается использовать пылесборный мешок.

ВНИМАНИЕ

Режим работы с полным контейнером

При полном контейнере входное отверстие закрывается поплавком, а прибор начинает работать с повышенным числом оборотов. Незамедлительно выключить устройство и опорожнить контейнер.

Примечание

Если устройство опрокинется, поплавок тоже может закрыться. Чтобы вернуть устройству функцию всасывания влаги, установить устройство, выключить его, подождать 5 секунд, а затем снова включить его.

Работа с электроинструментом (только для устройств со встроенной розеткой)

⚠ ОСТОРОЖНО

Непреднамеренное включение электроинструмента

Травмы или материальный ущерб

Сразу после подключения электроинструмента к розетке следует убедиться, что он готов к работе.

1. Подсоединить всасывающий шланг.

Рисунок F

2. При необходимости подогнать адаптер под диаметр разъема для подсоединения электроинструмента с помощью подходящего приспособления.
3. Установить адаптер на рукоятку всасывающего шланга.
4. Подсоединить всасывающий шланг с адаптером к электроинструменту.

Рисунок L

5. Вставить штепсельную вилку электроинструмента в розетку устройства.

Рисунок M

6. Установить выключатель устройства на .

Рисунок K

Пылесос активируется автоматически.

Примечание

Необходимо учитывать максимальную мощность подключаемых устройств (см. данные на розетке устройства).

Примечание

При включении электроинструмента всасывающая турбина запускается с задержкой 0,5 секунды. После отключения электроинструмента всасывающая турбина продолжает работать еще примерно 5 секунд, чтобы втянуть остатки грязи из всасывающего шланга.

Функция выдувания

Функцию выдувания можно использовать для очистки труднодоступных мест или мест, где уборка пылесосом невозможна, например при уборке листвы с гравийной посыпки.

- Вставить всасывающий шланг в патрубок нагнетателя. При этом активируется функция выдувания.

Рисунок N

Приостановка работы

1. Установить выключатель в положение «0 OFF». Устройство выключается.
2. Версия 1: вставить ручку всасывающего шланга в промежуточное парковочное положение.

Рисунок O

Версия 2: повесить насадку для пола в парковочное положение.

Рисунок P

Окончание работы

1. Установить выключатель в положение «0 OFF». Устройство выключается.
2. Извлечь штепсельную вилку из розетки.
3. Извлечь верхнюю часть устройства.

Рисунок B

4. Опорожнить резервуар.

Рисунок Q

5. Возможность хранения:

Рисунок T

Примечание

всасывающий шланг можно обернуть вокруг верхней части устройства и прикрепить к верхней части устройства с помощью манжеты для шланга.

6. Хранить устройство в сухом и защищенном от морозов помещении.

Уход и техническое обслуживание

Общие указания по уходу

- Устройства и пластмассовые принадлежности чистить обычными средствами для чистки пластмассы.
- При необходимости промыть водой контейнер и принадлежности, и просушить их перед дальнейшим применением.

Очистка поролонового / патронного фильтра

1. При необходимости поролоновый / патронный фильтр можно промыть под проточной водой. Для этого надо снять поролоновый фильтр с корпуса фильтра. Патронный фильтр можно



- разблокировать и снять, повернув его  в направлении символа.
- Во время чистки нельзя тереть поролоновый / патронный фильтр или скрести его щеткой.
 - Перед повторным использованием дать поролоновому / патронному фильтру полностью высохнуть.
 - Повторная установка фильтра в зависимости от способа применения:
 - Поролоновый фильтр: уложить фильтр на корпус фильтра и убедиться в правильности его фиксации.
 - Патронный фильтр: установить фильтр на корпус фильтра и повернуть в направлении символа,  после чего убедиться в правильности его закрепления.

Рисунок R
Рисунок S

Специальные принадлежности

Примечание

Для моделей с поролоновым фильтром можно дополнительно приобрести патронный фильтр как специальную принадлежность и использовать его вместо поролонового фильтра.

- Перед установкой патронного фильтра следует снять черную крышку и сохранить ее для дальнейшего использования с поролоновым фильтром.
- Установить патронный фильтр и затянуть до упора.

Рисунок R

Помощь при неисправностях

Зачастую неисправности имеют простые причины, поэтому с помощью следующего обзора их можно устранить самостоятельно. В случае сомнения или возникновения не описанных здесь неисправностей следует обращаться в авторизованную сервисную службу.

Ослабевающая мощность всасывания

Принадлежности, всасывающий шланг или всасывающие трубки засорены.

- Удалить засорение с помощью подходящего вспомогательного средства.
- Пылесборный мешок заполнен.
- Заменить пылесборный мешок.

Поролоновый / патронный фильтр загрязнен.

- Очистить поролоновый / патронный фильтр (см. раздел *Очистка поролонового / патронного фильтра*).

Поролоновый / патронный фильтр поврежден.

- Заменить поролоновый / патронный фильтр.

Технические характеристики

	WD 2 Plus, KWD 2	WD 2 Plus S, KWD 2 S	WD 3, KWD 3
Электрическое подключение			
Напряжение сети	В	220 - 240	
Частота сети	Гц	1~50 - 60	
Сетевой предохранитель (инертный)	А	10	
Номинальная мощность	Вт	1000	
Тип сетевого кабеля		H 05VV-F 2x0,75	
Длина шнура	м	* 4/6	
Рабочие характеристики устройства			
Объем бака	л	* 12/15/17/19	
Максимальный объем собранной воды с помощью рукоятки	л	* 6 - 12	
Максимальный объем собранной воды с помощью насадки для пола	л	* 2,5 - 9,5	
Размеры и вес			
Вес (без принадлежности)	кг	* 3,3 - 5,5	
Уровень звукового давления (EN 60704-2-1)	дБ(А)	77	77 75
		WD 3 S, KWD 3 S	WD 3 P, KWD 3 P
			WD3PS, KWD3PS
Электрическое подключение			
Напряжение сети	В	220 - 240	
Частота сети	Гц	1~50 - 60	
Сетевой предохранитель (инертный)	А	10	16 16
Номинальная мощность	Вт	1000	
Тип сетевого кабеля		H 05VV-F 2x0,75	H 05VV-F3G1,5 H 05VV-F3G1,5
Длина шнура	м	* 4/6	

		WD 3 S, KWD 3 S	WD 3 P, KWD 3 P	WD3PS, KWD3PS
Максимальная мощность прибора, включенного в розетку для электроинструмента	Вт		2100	2100

Рабочие характеристики устройства

Объем бака	л	* 15/17/19	* 12/15/17/19	* 15/17/19
------------	---	------------	---------------	------------

Максимальный объем собранной воды с помощью рукоятки	л	* 6 - 12		
--	---	----------	--	--

Максимальный объем собранной воды с помощью насадки для пола	л	* 2,5 - 9,5		
--	---	-------------	--	--

Размеры и вес				
---------------	--	--	--	--

Вес (без принадлежности ей)	кг	* 3,3 - 5,5		
-----------------------------	----	-------------	--	--

Уровень звукового давления (EN 60704-2-1)	дБ(А)	75		
---	-------	----	--	--

* Значения - в зависимости от типа устройства				
---	--	--	--	--

Сохраняется право на внесение технических изменений.

Általános utasítások



A készülék első használata előtt olvassa el az eredeti kezelési útmutatót és a mellékelt biztonsági tanácsokat. Ezeknek megfelelően járjon el.

Őrizze meg mindkét tájékoztatót későbbi használatra vagy a következő tulajdonos számára.

Rendeltetésszerű alkalmazás

Kizárólag magánháztartásban használja a készüléket. A készülék az ebben a használati utasításban foglalt leírásnak és biztonsági tanácsoknak megfelelően nedves és száraz szivásra alkalmas.

A hideg hamut csak a megfelelő tartozékkal lehet felszívni.

Övja a készüléket az esőtől, és nem tárolja a szabadban.

Megjegyzés

A gyártó nem vállal felelősséget a nem rendeltetésszerű használatból vagy hibás kezeléskből eredő esetleges károkért.

Környezetvédelem



A csomagolóanyag újrahasznosítható. Kérjük, környezetbarát módon semmisítse meg a csomagolást.



Az elektromos és elektronikus készülékek értékes, újrahasznosítható anyagokat, és gyakran olyan alkotóelemeket, például elemeket, akkumulátorokat vagy olajat is tartalmaznak, melyek nem megfelelő kezelése vagy helytelen megsemmisítése potenciális veszélyt jelenthet az emberek egészségre és a környezetre. Ezek az alkotóelemek azonban a készülék rendeltetésszerű üzemeléséhez szükségesek. Az ezzel a szimbólummal jelölt készülékeket nem szabad a háztartási hulladékkal együtt megsemmisíteni.

Összetevőkre vonatkozó utasítások (REACH)

Az összetevőkre vonatkozó aktuális információkat itt találja: www.kaercher.com/REACH

Tartozékok és pótalkatrészek

Csak eredeti tartozékot és eredeti pótalkatrészt alkalmazzon; ezek garantálják a készülék biztonságos és zavarmentes üzemelését.

A tartozékokra és pótalkatrészekre vonatkozóan információkat itt talál: www.kaercher.com.

Szállított tartozékok

A készülékkel szállított tartozékok fel vannak tüntetve a csomagoláson. Kicsomagolásánál ellenőrizze, hogy megvan-e minden tartozék. Hiányzó tartozékok vagy szállítási sérülések esetén kérjük, értesítse a kereskedőt.

Garancia

Minden országban az illetékes értékesítő társaságunk által megadott garanciális feltételek vannak érvényben. A készüléknél felmerülő esetleges zavarokat a garanciaidőn belül díjmentesen orvosoljuk, amennyiben anyag-, illetve gyártási hibáról van szó. Garanciális esetben kérjük, a számlával együtt forduljon kereskedőjéhez vagy a legközelebbi, arra jogosult ügyfélszolgálati irodához.

(A címet lásd a hátoldalon)

A készülék leírása

A felszereltség függ a kiválasztott típustól. A konkrét felszereltség leírását a készülék csomagolása tartalmazza.

Lásd az ábrákat tartalmazó oldalon.

Ábra A

- 1 Szívótömlőcsatlakozás
- 2 Forgókapcsoló
- 3 Kézi fogantyú/tartozéktartó parkoló pozíciója
- 4 Összecsukható fogó
- 5 Tartófelület
- 6 Névtábla műszaki adatokkal (pl. tartály mérete)
- 7 Fúvó funkció
- 8 Tartályzár
- 9 Hálózati csatlakozó vezeték hálózati dugással
- 10 Tartozékillesztés
- 11 Padlókefe parkoló pozíciója
- 12 Kormánygörgő
- 13 Készülék csatlakozó
- 14 Tömlőtartó mindkét oldalon (WD 3 / KWD 3)

- 15) Kábeltartó (WD 3 / KWD 3)
- 16) Porzsák
- 17) Habosított anyag szűrő
- 18) Patronsűrítő
- 19) Szívótömlő (WD 2 Plus / KWD 2)
- 20) Eltávolítható kézi fogantyú (WD 3 / KWD 3)
- 21) Szívótömlő összekötő darabbal (WD 3 / KWD 3)
- 22) Szívócső 2 x 0,5 m
- 23) Réstisztító fej
- 24) Padló tisztító fej
- 25) Adapter elektromos szerszámok csatlakoztatásához

A kormánygörgők telepítése

1. Az első üzembe helyezés előtt ürítse ki a tartályt.

Ábra B

Ábra C

Megjegyzés

Rozsdamentes acélból készült tartályokkal rendelkező készülékek esetében a tartozékok nem a tartályban, hanem azon kívül találhatók.

Üzembe helyezés

FIGYELEM

Porszívózás habosított anyag vagy patronsűrítő nélkül

Készülékkárosodás

Nedves vagy száraz porszívózáskor üzemeltesse a készüléket kizárólag telepített habosított anyag vagy patronsűrítővel.

A szűrőzsák telepítése

1. Nyissa szét teljesen a szűrőzsákot.
2. Csatlakoztassa a szűrőzsákot a készülék csatlakozójára és telepítse rányomással.

Ábra D

3. Telepítse és rögzítse a készülékfejet.

Ábra E

Megjegyzés

Javasoljuk, hogy a finom por elszívásához porzsákot használjon.

Telepítse a tömlőt, a csöveket, a padlófűvókát

1. Csatlakoztassa a szívótömlőt.
Ábra F
2. Csatlakoztassa a szívótömlőt a kézi fogantyúhoz.
Ábra G

Megjegyzés

A zárt térben történő kényelmes porszívózás érdekében a kézi fogantyút eltávolíthatjuk, és a tartozékokat közvetlenül a szívótömlőhöz rögzíthetjük.

A kézi fogantyú kioldásához nyomja meg a fogantyú mindkét oldalán lévő szürke területeket, és húzza le a fogantyút a tömlőről.

3. Telepítse a padlókefét.
 - Telepítse a betétet a padlókefére.
 - Csatlakoztassa a padlókefét a szívócsövekhez.

Ábra H

A készülék üzembe helyezése

1. Csatlakoztassa a hálózati dugaszcsatlakozót az aljzathoz.

Ábra I

Csatlakozóaljzat nélküli eszközök

2. Fordítsa el a készülék kapcsolóját a kívánt pozícióba.

Ábra J

- Az „1 BE” állás: A szívó / fúvó funkció aktiválódik.
- A „0 OFF” állás: A készülék kikapcsol.

Csatlakozóaljzattal rendelkező eszközök

3. Fordítsa el a készülék kapcsolóját a kívánt pozícióba.

Ábra K

- Az „1 BE” állás: A szívó / fúvó funkció aktiválódik.
- Állás : Az elektromos szerszám csatlakoztatása után az elszívórendszer automatikusan aktiválódik.
- A „0 OFF” állás: A készülék kikapcsol.

Megjegyzés

Amennyiben biztosított a készülék áramellátása, a készülék csatlakozója is használható mint áramforrás.

Üzemeltetés

Megjegyzés

Porzsákok és patronsűrítők vásárlásakor és telepítésekor figyeljen az aktuális cikkszámokra.

További információért a tartozékokról és a pótalkatrészekről lásd: www.kaercher.com.

Száraz szívás

FIGYELEM

Hideg hamu felszívása

Készülékkárosodás

Hideg hamu felszívásához mindig használjon hamuelőválasztót.

FIGYELEM

Hibás vagy nedves habosított anyag / patronsűrítő

Készülékkárosodás

Az üzembe helyezés előtt bizonyosodjon meg a habosított anyag szűrő/patronsűrítő épségéről és, amennyiben esedékes, cserélje ki a meghibásodott szűrőt, illetve használja a készüléket egy száraz habosított anyag szűrővel/patronsűrítővel.

Felszereltségi változat függvényében, a készülék habosított anyag szűrővel vagy patronsűrítővel rendelkezik.

- Habosított anyag szűrővel rendelkező készülékek esetén: Száraz porszívózáskor a habosított anyag szűrő mellett használjon porzsákot is.
- Patronsűrítővel rendelkező eszközök esetén: Finom porszívázáskor, a porzsák mellett használjon patronsűrítőt is.

Megjegyzés

Időben cserélje ki a porzsákot, mert a porzsák megsérülhet, ha nagyon tele van. A porzsák töltési foka függ a felszívott szennyeződéstől. Finom por, homok stb. esetén a porzsákot gyakrabban kell cserélni.

Nedves szívás

FIGYELEM

Nedves szívás porzsákkal

Készülékkárosodás

Nedves szíváshoz ne használjon porzsákot.

FIGYELEM

Működtetés tele tartállyal

Ha a tartály tele van, egy úszó elzárja a szívónyílást, és a készülék magasabb fordulatszámon működik. Azonnal kapcsolja ki a készüléket, és ürítse ki a tartályt. **Megjegyzés**

Ha a készülék felborul, az úszó is bezáródhat. Ahhoz, hogy a készülék ismét szívási üzemmódra kész legyen, állítsa fel a készüléket, kapcsolja ki, várjon 5 másodpercet, majd kapcsolja be újra.

Elektromos szerszámok használata (kizárólag beépített csatlakozójattal rendelkező készülékek esetében)

⚠ VIGYÁZAT

Az elektromos szerszám véletlenszerű beindítása

Sérülés vagy anyagi kár

Kérjük, vegye figyelembe, hogy a készülék csatlakozójához történő csatlakoztatás után az elektromos szerszám azonnal használható.

1. Csatlakoztassa a szívótömlőt.

Ábra F

2. Szükség esetén igazítsa az adaptert, megfelelő szerszámmal, az elektromos szerszám csatlakozási átmérőjéhez.
3. Helyezze az adaptert a szívótömlő kézi fogantyújára.
4. Telepítse a szívótömlőt az adapterrel az elektromos kéziszerszámba.

Ábra L

5. Csatlakoztassa az elektromos szerszám hálózati dugaszát a készülék csatlakozójába.

Ábra M

6. A készülék átkapcsol  fokozatra.

Ábra K

Az elszívás automatikusan aktiválódik.

Megjegyzés

Figyeljen a maximális csatlakozási teljesítményre (lásd a készülék csatlakozójának adatait).

Megjegyzés

Az elektromos szerszám bekapcsolását követően, 0,5 másodperces késéssel aktiválódik a szívóturbina is. Az elektromos szerszám kikapcsolását követően, a szívóturbina még 5 másodpercig működik, a szívótömlőben lévő maradék szenny eltávolításának céljából.

Fúvó funkció

A fúvási funkcióval nehezen elérhető területek is tisztíthatók, ill. az olyan helyek is, ahol a porszívózás nem lehetséges, pl. sóderágyban.

- Telepítse a szívótömlőt a fúvó csatlakozásába. A fúvó funkció aktív.

Ábra N

Az üzem megszakítása

1. A készülék kapcsolót állítsa „0 OFF” állásba. A készülék kikapcsol.
2. 1. változat: Helyezze a szívótömlő kézi fogantyúját a közbenső parkolási helyzetbe.

Ábra O

2. változat: A padlókeféet akassza a parkoló állásba.

Ábra P

Az üzem befejezése

1. A készülék kapcsolót állítsa „0 OFF” állásba. A készülék kikapcsol.
2. Húzza ki a hálózati csatlakozót.

3. Távolítsa el a készülék fejét.

Ábra B

4. Ürítse ki a tartályt.

Ábra Q

5. Tárolási lehetőség:

Ábra T

Megjegyzés

A szívótömlő a készülék feje köré csavarható, és a tömlő gallérja segítségével a készülék fejéhez rögzíthető.



6. Tárolja a készüléket száraz, fagymentes helyen.

Ápolás és karbantartás

Általános ápolási utasítások

- A készüléket és a műanyag tartozék alkatrészeket kereskedelmi forgalomban kapható műanyagtisztítóval ápolja.
- Szükség esetén a tartályt és a tartozékot öblítse ki vízzel, és szárítsa meg, mielőtt újra használná.

A habosított anyag szűrő / patronaszűrő tisztítása

1. Szükség esetén a habosított anyag szűrő / patronaszűrő folyó víz alatt tisztítható. Ehhez húzza le a habosított anyag szűrőt a szűrőkosárról. A patronaszűrőt fordítsa a szimbólum irányába, majd  oldja fel és távolítsa el.
2. Tisztítás közben ne dörzsölje és ne tisztítsa kefével a habosított anyag szűrőt/patronaszűrőt.
3. Az újrafelhasználás előtt hagyja a habosított anyag szűrőt/patronaszűrőt teljesen megszáradni.
4. A szűrő visszahelyezése, alkalmazás függvényében:
 - Habosított anyag szűrő: Helyezze a szűrőt a szűrőkosár fölé, és rögzítse megfelelően.
 - Patronaszűrő: Telepítse a szűrőt a szűrőkosárra és fordítsa a szimbólum irányába  és bizonyosodjon meg a megfelelő rögzítésről.

Ábra R

Ábra S

Külön tartozék

Megjegyzés

Habosított anyag szűrős változat esetén a patronaszűrő külön tartozékként vásárolható és a habosított anyag szűrő helyett alkalmazható.

1. A patronaszűrő telepítése előtt távolítsa el a fekete fedőlapot, és őrizze meg utólagos használatra a habosított anyag szűrővel.
2. Telepítse és rögzítse a patronaszűrőt.

Ábra R

Segítség üzemzavarok esetén

Az üzemzavarok gyakran egyszerű okokra vezethetők vissza, amelyeket az alábbi áttekintés segítségével a kezelő maga is könnyen elháríthat. Kétség esetén vagy az itt meg nem nevezett üzemzavarok esetén, kérjük, forduljon a hivatalos ügyfélszolgálatához.

Csökkenő szívótömlő teljesítmény

A tartozékok, a szívótömlő vagy a szívócsövek eldugultak.

- Távolítsa el a dugulást megfelelő segédeszközzel. A porzsák tele van.
- Cserélje ki a porzsákat.

A habosított anyag szűrő/patronaszűrő szennyezett.

- Tisztítsa meg a habosított anyag szűrőt / patronaszűrőt (lásd a(z) *A habosított anyag szűrő / patronaszűrő tisztítása* fejezetet).

A habosított anyag szűrő / patronaszűrő sérült.

- Cserélje ki a habosított anyag szűrőt / patronaszűrőt.

Múszaki adatok

Megjegyzés

A műszaki adatok a tipustáblán találhatók.

Obecné pokyny



Před prvním použitím přístroje si přečtete tento překlad originálního návodu k použití a přiložené

bezpečnostní pokyny. Řiďte se jimi.

Uschovejte obě příručky pro pozdější použití nebo pro dalšího vlastníka.

Použití v souladu s určením

Přístroj používejte výhradně pro soukromé domácí použití.

Tento přístroj je na základě popisů a bezpečnostních pokynů uvedených v tomto návodu k použití a bezpečnostních pokynech určen k použití jako vysavač pro vysávání mokřích nečistot a vysávání za sucha. Studený popel lze vysávat pouze pomocí vhodného příslušenství.

Chraňte přístroj před deštěm a neskladujte jej ve venkovních prostorách.

Upozornění

Výrobce neručí za případné škody, které jsou zapříčiněny nesprávným použitím nebo chybou obsluhou.

Ochrana životního prostředí



Obalové materiály jsou recyklovatelné. Obaly prosím likvidujte ekologickým způsobem.



Elektrické a elektronické přístroje obsahují hodnotné recyklovatelné materiály a často součástí, jako baterie, akumulátory nebo oleje, které mohou při chybném zacházení nebo likvidaci představovat potenciální nebezpečí pro lidské zdraví nebo pro životní prostředí. Pro řádný provoz přístroje jsou však tyto součásti nezbytné. Přístroje označené tímto symbolem se nesmí likvidovat s domovním odpadem.

Informace k obsaženým látkám (REACH)

Aktuální informace k obsaženým látkám naleznete na stránkách: www.kaercher.com/REACH

Příslušenství a náhradní díly

Používejte pouze originální příslušenství a náhradní díly, které Vám zaručují bezpečný a bezporuchový provoz přístroje.

Informace o příslušenství a náhradních dílech naleznete na stránkách www.kaercher.com.

Rozsah dodávky

Rozsah dodávky přístroje je vyobrazen na obalu. Při vybalení zkontrolujte úplnost obsahu. V případě chybějícího příslušenství nebo výskytu poškození při přepravě informujte prosím Vašeho prodejce.

Záruka

V každé zemi platí záruční podmínky vydané naší příslušnou odbytovou společností. Případné závady Vašeho přístroje odstraníme během záruční lhůty bezplatně, pokud jsou zavineny vadou materiálu nebo výrobní vadou. V záručním případě se prosím obraťte s dokladem o koupi na Vašeho prodejce nebo na nejbližší autorizované servisní středisko.

(Adresa viz zadní stranu)

Popis přístroje

V závislosti na vybraném modelu existují rozdíly ve vybavení. Konkrétní vybavení je popsáno na obalu přístroje.

Ilustrace viz strana s obrázky.

Ilustrace A

- 1 Přípojka sací hadice
- 2 Otočný spínač
- 3 Rukojeť parkovací polohy / uchycení příslušenství
- 4 Sklopné držadlo
- 5 Odkládací plocha
- 6 Typový štítek s technickými údaji (např. velikost nádrže)
- 7 Funkce odfukování
- 8 Uzávěr nádrže
- 9 Síťové přívodní vedení se síťovou zástrčkou
- 10 Uchycení příslušenství
- 11 Parkovací poloha podlahové hubice
- 12 Říditelné kolečko
- 13 Zásuvka přístroje
- 14 Ukládání hadice na obou stranách (WD 3 / KWD 3)
- 15 Držák kabelu (WD 3 / KWD 3)
- 16 Filtrační sáčky
- 17 Pěnový filtr
- 18 Patronový filtr
- 19 Sací hadice (WD 2 Plus / KWD 2)
- 20 Odnímatelná rukojeť (WD 3 / KWD 3)
- 21 Sací hadice se spojovacím kusem (WD 3 / KWD 3)
- 22 Sací hubice 2 x 0,5 m
- 23 Štěrbinová hubice
- 24 Podlahová hubice
- 25 Adaptér pro připojení elektrického nářadí

Montáž říditelných koleček

1. Před prvním uvedením do provozu vyjměte obsah z nádrže.

Ilustrace B

Ilustrace C

Upozornění

U přístrojů s nerezovými nádržemi není příslušenství v nádrži, ale venku.

Uvedení do provozu

POZOR

Vysávání bez pěnového nebo patronového filtru

Poškození přístroje

Při vysávání za sucha i za mokra pracujte s nasazeným pěnovým nebo patronovým filtrem.

Vložení filtračního sáčku

1. Filtrační sáček úplně rozložte.

- Umístěte filtrační sáček na přípojku přístroje a pevně jej přitlačte.

Ilustrace D

- Nasadte a zajistěte hlavu přístroje.

Ilustrace E

Upozornění

K vysávání jemného prachu doporučujeme použít filtrační sáček.

Namontujte hadici, trubku, podlahovou hubici

- Připojte sací hadici.

Ilustrace F

- Sací hadici spojte s rukojetí.

Ilustrace G

Upozornění

Pro pohodlné vysávání ve stísněných prostorech lze odejmout rukojeť a příslušenství připojit přímo k sací hadici.

Chcete-li rukojeť uvolnit, stiskněte šedé oblasti na obou stranách rukojeti a stáhněte rukojeť z hadice.

- Namontujte podlahovou hubici.

- Namontujte vložku do podlahové hubice.
- Podlahovou hubici spojte se sacími hubicemi.

Ilustrace H

Uvedení přístroje do provozu

- Zastrčte síťovou zástrčku do zásuvky.

Ilustrace I

Přístroje bez zásuvky

- Natočte hlavní spínač do požadované pozice.

Ilustrace J

- Poloha „1 ON“: Je aktivována funkce sání / ofukování.
- Poloha „0 OFF“: Přístroj se vypne.

Přístroje se zásuvkou

- Natočte hlavní spínač do požadované pozice.

Ilustrace K

- Poloha „1 ON“: Je aktivována funkce sání / ofukování.
- Poloha : Po připojení elektrického nářadí se automaticky aktivuje systém odsávání.
- Poloha „0 OFF“: Přístroj se vypne.

Upozornění

Dokud je přístroj napájen proudem, lze zásuvku přístroje použít jako zdroj el. proudu.

Provoz

Upozornění

Při nákupu a instalaci filtračních sáčků a patronového filtru dejte pozor na aktuální objednací číslo.

Informace o příslušenství a náhradních dílech naleznete na www.kaercher.com.

Vysávání za sucha

POZOR

Vysávání studeného popelu

Poškození přístroje

Studený popel vysávejte pouze předseparátorem popela.

POZOR

Vadný nebo mokrý pěnový filtr / patronový filtr

Poškození přístroje

Před uvedením do provozu zkontrolujte pěnový filtr / patronový filtr, zda není poškozen, a v případě potřeby jej vyměňte. Vysávejte pouze se suchým pěnovým filtrem / patronovým filtrem.

V závislosti na variantě vybavení je součástí pěnový filtr nebo patronový filtr.

- U přístrojů s pěnovým filtrem: Při vysávání za sucha vždy používejte kromě pěnového filtru také filtrační sáček.
- U přístrojů s patronovým filtrem: Při vysávání jemného prachu vždy používejte kromě patronového filtru i filtrační sáček.

Upozornění

Vyměňte filtrační sáček včas, protože by se plnilý filtrační sáček mohl poškodit. Stupeň naplnění filtračních sáčků závisí na typu vysávaných nečistot. Při vysávání jemného prachu, písku atd. musí být filtrační sáček měněn častěji.

Vysávání mokrých nečistot

POZOR

Vysávání mokrých nečistot pomocí filtračního sáčku

Poškození přístroje

Při vysávání mokrých nečistot nepoužívejte filtrační sáček.

POZOR

Provoz s plnou nádrží

Když je nádrž plná, plovák uzavře sací otvor a přístroj běží na vyšší otáčky.

Přístroj hned vypněte a nádrž vyprázdněte.

Upozornění

Pokud se přístroj překlápí, plovák se může také zavřít. Chcete-li, aby přístroj zase vysával, postavte přístroj, vypněte jej, počkejte 5 sekund a poté jej znovu zapněte.

Práce s elektrickým nářadím (pouze pro přístroje s vestavěnou zásuvkou)

⚠ UPOZORNĚNÍ

Neúmyslné rozběhnutí elektrického nářadí

Zranění nebo poškození na majetku

Vezměte na vědomí, že jakmile je elektrické nářadí připojeno do zásuvky přístroje, je připraveno k použití.

- Připojte sací hadici.

Ilustrace F

- Podle průměru připojení elektrického nářadí přizpůsobte v případě potřeby adaptér vhodnému nářadí.

- Nasadte adaptér na rukojeť sací hadice.

- Namontujte sací hadici s adaptérem na elektrické nářadí.

Ilustrace L

- Síťovou zástrčku elektrického nářadí zapojte do zásuvky přístroje.

Ilustrace M

- Nastavte hlavní spínač .

Ilustrace K

Odsávání se aktivuje automaticky.

Upozornění

Dodržujte maximální příkon (viz informace na zásuvce přístroje).

Upozornění

Jakmile je elektrické nářadí zapnuto, sací turbína běží se zpožděním 0,5 sekundy. Je-li elektrické nářadí vypnuté, sací turbína běží ještě asi 5 sekund, aby nasála zbytkové nečistoty v sací hadici.

Funkce ofukování

Funkci ofukování lze použít k čištění obtížně přístupných míst nebo míst, kde není možné sání, např. listů z oblázkových záhonů.

- Zasuňte sací hadici do ofukovací přípojky. Funkce ofukování je nyní aktivována.

Ilustrace N

Přerušení provozu

1. Hlavní spínač přepněte do polohy „0 OFF“. Přístroj se vypne.
2. Varianta 1: Rukojeť sací hadice zastrčte do meziparkovací pozice.

Ilustrace O

Varianta 2: Podlahovou hubici zavěste do parkovací polohy.

Ilustrace P

Ukončení provozu

1. Hlavní spínač přepněte do polohy „0 OFF“. Přístroj se vypne.
2. Odpojte síťovou zástrčku.
3. Sejměte hlavu přístroje.

Ilustrace B

4. Vyprázdněte nádrž.

Ilustrace Q

5. Možnost uložení:

Ilustrace T

Upozornění

Sací hadici lze omotat kolem hlavy přístroje a připevnit k hlavě přístroje pomocí objímky hadice.



6. Přístroj skladujte na suchém místě zabezpečeném proti mrazu.

Péče a údržba

Obecné pokyny pro péči

- Přístroj a díly příslušenství z plastu ošetřujte komerčně dostupným čističem na plasty.
- Nádrž a příslušenství v případě potřeby vypláchněte vodou a před opětovným použitím vysušte.

Čištění pěnového filtru / patronového filtru

1. Pěnový filtr / patronový filtr lze v případě potřeby vyčistit pod tekoucí vodou. Za tímto účelem vytáhněte pěnový filtr z filtračního koše. Patronový filtr lze otočením směrem k symbolu  uvolnit a odstranit.
2. Pěnový filtr / patronový filtr při čištění netřete ani nekartáčujte.
3. Před opětovným použitím nechte pěnový filtr / patronový filtr úplně vyschnout.
4. Opětovné vložení filtru v závislosti na případu aplikace:
 - Pěnový filtr: Vložte filtr přes filtrační koš a dbejte na správnou fixaci.
 - Patronový filtr: Namontujte filtr na filtrační koš a otočte směrem k symbolu  ujistěte se, že je správně fixován.

Ilustrace R

Ilustrace S

Zvláštní příslušenství

Upozornění

U variant s pěnovým filtrem lze dokoupit patronový filtr jako zvláštní příslušenství a použít jej namísto pěnového filtru.

1. Před vložení patronového filtru odstraňte černé ochranné krytky a uschovejte je s pěnovým filtrem pro pozdější použití.
2. Nasaďte patronový filtr a pevně jej zašroubujte.

Ilustrace R

Nápověda při poruchách

Poruchy mají často jednoduché příčiny, které můžete sami odstranit pomocí následujícího přehledu. V případě pochybností nebo při zde neuvedených poruchách se prosím obraťte na autorizovaný zákaznický servis.

Ubývající sací výkon

Příslušenství, sací hadice nebo sací trubky jsou ucpané.

- Odstraňte ucpání příslušným pomocným prostředkem.

Filtrační sáček je plný.

- Vyměňte filtrační sáček.

Pěnový filtr / patronový filtr je znečištěn.

- Vyčistěte pěnový filtr / patronový filtr (viz kapitola *Čištění pěnového filtru / patronového filtru*).

Pěnový filtr / patronový filtr je poškozený.

- Vyměňte pěnový filtr / patronový filtr.

Technické údaje

Upozornění

Technické údaje najdete na typovém štítku.

Splošna navodila



Před prvo uporabo naprave preberite ta originalna navodila za uporabo in priložena varnostna navodila ter jih upoštevajte.

Obe knjižici shranite za poznejšo uporabo ali za naslednjega uporabnika.

Namenska uporaba

Napravo uporabljajte izključno v zasebnem gospodinjstvu.

Naprava je primerna za uporabo v skladu z opisi, navedenimi v teh navodilih za uporabo, in varnostnimi navodili za uporabo sesalnika za suho in mokro sesanje. Hladen pepel lahko sesate samo z ustreznim priborom. Napravo zaščitite pred dežjem in je ne shranjujte na prostem.

Napotek

Proizvajalec ni odgovoren za morebitno škodo, ki nastane zaradi nenamenske uporabe ali napačnega upravljanja.

Varovanje okolja



Materiali embalaže se lahko reciklirajo. Embalažo odstranite na okolju varen način.



Električne in elektronske naprave vsebujejo dragocene materiale z možnostjo recikliranja, pogosto pa tudi sestavne dele, kot so baterije, akumulatorske baterije ali olja, ki lahko pri napačni uporabi ali napačnem odstranjevanju škodujejo zdravju ljudi in okolju. Navedeni sestavni deli so kljub temu potrebni za pravilno delovanje naprave. Naprave, označene s tem simbolom, ne smete odvreči med gospodinjinske odpadke.

Napotki o sestavinah (REACH)

Aktualne informacije najdete na spletnem naslovu: www.kaercher.com/REACH

Pribor in nadomestni deli

Uporabljajte samo originalni pribor in originalne nadomestne dele, ki zagotavljajo varno in nemoteno delovanje naprave.

Informacije o priboru in nadomestnih delih najdete na spletnem naslovu www.kaercher.com.

Obseg dobave

Obseg dobave je upodobljen na embalaži. Pri odstranjevanju embalaže preverite, ali je vsebina popolna. Če manjka pribor ali če so med transportom nastale poškodbe, obvestite prodajalca.

Garancija

V vsaki državi veljajo garancijski pogoji, ki jih je izdala naša pristojna prodajna družba. V garancijskem roku bodo morebitne motnje v delovanju naprave odpravljene brezplačno, če je njihov vzrok napaka v materialu ali napaka pri proizvodnji. Pri uveljavljanju garancije zagotovite dokazilo o nakupu in stopite v stik s prodajalcem ali z najbližjo servisno službo. Naslov najdete na hrbtni strani.

Opis naprave

Oprema se razlikuje glede na izbrani model. Konkretna oprema je opisana na embalaži naprave. Glejte slike na strani s slikami.

Slika A

- 1 Priključek za gibko sesalno cev
- 2 Vrtljivo stikalo
- 3 Parkirni položaj ročaj/nosilec za pribor
- 4 Zložljiv nosilni ročaj
- 5 Predal za odlaganje
- 6 Tipška ploščica s tehničnimi podatki (npr. velikost posode)
- 7 Funkcija pihanja
- 8 Zapiralo posode
- 9 Električni priključni kabel z električnim vtičem
- 10 Nosilec za pribor
- 11 Parkirni položaj talna šoba
- 12 Krmilno kolesce
- 13 Vtičnica naprave
- 14 Hramba gibke cevi, na obeh straneh (WD 3/KWD 3)
- 15 Kavelj za kabel (WD 3/KWD 3)
- 16 Filtrirna vrečka
- 17 Penasti filter
- 18 Patronske filter
- 19 Sesalna gibka cev (WD 2 Plus/KWD 2)
- 20 Odstranljiv ročaj (WD 3/KWD 3)
- 21 Sesalna gibka cev s povezovalnim kosom (WD 3/KWD 3)
- 22 Sesalna cev 2 x 0,5 m
- 23 Šoba za stike
- 24 Talna šoba
- 25 Adapter za priključitev električnega orodja

Namestitev krmilnih kolesc

1. Pred prvo uporabo odstranite vsebino iz posode.

Slika B
Slika C

Napotek

Pri napravah s posodami iz nerjavnega jekla pribor ni v posodi, temveč zunaj.

Zagon

POZOR

Sesanje brez penastega oziroma patronskega filtra Poškodbe naprave

Tako pri mokrem kot suhem sesanju mora biti zmeraj vstavljen penasti oziroma patronski filter.

Vstavljanje filtrirne vrečke

1. Filtrsko vrečko popolnoma razgrnite.
2. Na priključek naprave namestite filtrirno vrečko in jo močno pritisnite.

Slika D

3. Namestite glavo naprave in jo zapahnite.

Slika E

Napotek

Za sesanje finega prahu priporočamo uporabo filtrirne vrečke.

Namestite gibko cev, cevi, talno šobo

1. Priključite sesalno gibko cev.

Slika F

2. Sesalno gibko cev povežite z ročajem.

Slika G

Napotek

Za priročno sesanje v tesnih prostorih lahko ročaj odstranite in pribor pritrdite neposredno na sesalno gibko cev.

Če želite sprostiti ročaj, pritisnite sivi površini na obeh straneh ročaja in povlecite ročaj z gibke cevi.

3. Namestite talno šobo.

● Namestite vložek v talno šobo.

● Talno šobo povežite s sesalnimi cevmi.

Slika H

Vklup naprave

1. Priključite električni vtič v vtičnico.

Slika I

Naprave brez vtičnice

2. Stikalo naprave premaknite v zeleni položaj.

Slika J

● Položaj »1 ON«: Aktivirana je funkcija pihanja/sesanja.

● Položaj »0 OFF«: Naprava je izklopljena.

Naprave z vtičnico

3. Stikalo naprave premaknite v zeleni položaj.

Slika K

● Položaj »1 ON«: Aktivirana je funkcija pihanja/sesanja.

● Položaj : Sesanje se samodejno aktivira, ko je priključeno električno orodje.

● Položaj »0 OFF«: Naprava je izklopljena.

Napotek

Dokler je naprava napajana, lahko vtičnico naprave uporabljate kot vir energije.

Obrotovanje

Napotek

Pri nakupu in vgradnji filtrirnih vrečk in patronskega filtra bodite pozorni na trenutne številke delov.

Informacije o priboru in nadomestnih delih najdete na spletnem naslovu www.kaercher.com.

Suho sesanje

POZOR

Sesanje hladnega pepela

Poškodbe naprave

Hladen pepel sesajte samo s predfiltrom za pepel.

POZOR

Poškodovan ali moker penasti filter/patronski filter

Poškodbe naprave

Pred zagonom preverite, ali je penasti filter/patronski filter poškodovan in ga po potrebi zamenjajte. Sesajte samo s suhim penastim filtrom/patronskega filtra.

Glede na različico opreme je priložen penasti filter ali patronski filter.

- Pri napravah s penastim filtrom: Pri suhem sesanju ali penastem filtru vedno uporabite tudi filtrirno vrečko.
- Pri napravah s patronskim filtrom: Pri sesanju finega prahu ob penastem filtru vedno uporabite tudi filtrirno vrečko.

Napotek

Pravočasno zamenjajte filtrirno vrečko, saj se preveč polna filtrirna vrečka lahko poškoduje. Stopnja napolnjenosti filtrirne vrečke je odvisna od posesane umazanine. Pri sesanju finega prahu, peska ipd. je treba filtrirno vrečko pogosteje zamenjati.

Mokro sesanje

POZOR

Mokro sesanje s filtrirno vrečko

Poškodbe naprave

Med mokrim sesanjem ne uporabljajte filtrirne vrečke.

POZOR

Delovanje s polno posodo

Če je vrečka polna, plovec zapre sesalno odprtino in število vrtljajev v napravi je večje.

Nemudoma izklopite napravo in izpraznite posodo.

Napotek

Če se naprava prevrne, jo lahko plovec prav tako zapre. Če želite napravo ponovno usposobiti za sesanje, jo poravnajte, izklopite, počakajte 5 sekund in jo nato znova vklopite.

Delo z električnimi orodji (samo za naprave z vgrajeno vtičnico)

⚠ PREVIDNOST

Nenamerni zagon električnega orodja

Telesne poškodbe ali materialna škoda

Prepričajte se, da je električno orodje pripravljeno za obratovanje, takoj ko je priključeno v vtičnico naprave.

1. Priključite sesalno gibko cev.

Slika F

2. Po potrebi z ustreznim orodjem prilagodite adapter na premer priključka električnega orodja.

3. Vstavite adapter na ročaj sesalne gibke cevi.

4. Sesalno gibko cev z adapterjem namestite na električno orodje.

Slika L

5. Električni vtič električnega orodja vstavite v vtičnico naprave.

Slika M

6. Stikalo naprave premaknite na .

Slika K

Sesanje se aktivira samodejno.

Napotek

Upoštevajte največjo priključeno moč (glejte podatke na vtičnici naprave).

Napotek

Takoj ko se električno orodje vklopi, se sesalna turbina zažene z zakasnitvijo 0,5 sekunde. Če je električno orodje izklopljeno, sesalna turbina deluje še približno 5 sekund, da vsesa ostalo umazanijo v sesalni gibki cevi.

Funkcija pihanja

Funkcija pihanja omogoča čiščenje težko dostopnih mest ali kjer sesanje ni mogoče, npr. listje na gramozni površini.

- Vstavite sesalno gibko cev v pihalni priključek. S tem je aktivirana funkcija pihanja.

Slika N

Prekinitev obratovanja

1. Stikalo naprave preklopite v položaj »0 OFF«
Naprava je izklopljena.
2. Različica 1: Ročaj sesalne gibke cevi postavite v vmesni parkirni položaj.

Slika O

Različica 2: Talno šobo vpnite v parkirni položaj.

Slika P

Konec uporabe

1. Stikalo naprave preklopite v položaj »0 OFF«
Naprava je izklopljena.
2. Izvlecite omrežni vtič.
3. Odstranite glavo naprave.

Slika B

4. Izpraznite posodo.

Slika Q

5. Možnost hrambe:

Slika T

Napotek

Sesalno gibko cev lahko ovijete okoli glave naprave in jo pritrdite na glavo naprave s pomočjo manšete gibke cevi.



6. Napravo hranite v suhem prostoru, ki je zaščiten pred zmrzaljo.

Nega in vzdrževanje

Splošna navodila za nego

- Napravo in plastični pribor čistite z običajnim čistilom za plastiko.
- Posodo in pribor po potrebi izperite z vodo in posušite pred ponovno uporabo.

Čiščenje penastega filtra/patronskega filtra

1. Penasti filter/patronski filter lahko po potrebi očistite pod tekočo vodo. V tem primeru povlecite penasti filter s koša filtra. Patronskega filtra lahko sprostite tako, da ga zasukate v smeri simbola  in ga odstranite.
2. Penastega filtra/patronskega filtra med čiščenjem ne drgnite ali krtačite.
3. Pred ponovno uporabo pustite, da se penasti filter/patronskega filtra popolnoma posuši.
4. Ponovna namestitvev filtra, glede na način uporabe:
 - Penasti filter: Filter povlecite čez koš filtra in se prepričajte, da je pravilno pritrjen.
 - Patronskega filtra: Filter namestite na koš filtra in ga obrnite proti simbolu ter  se prepričajte, da je pravilno pritrjen.

Slika R

Slika S

Posebni pribor

Napotek

Pri različicah s penastim filtrom je mogoče naknadno kot posebni pribor kupiti patronski filter in ga uporabiti namesto penastega filtra.

1. Preden vstavite patronski filter, odstranite črni pokrovček in ga skupaj s penastim filtrom shranite za kasnejšo uporabo.

2. Namestite patronski filter in ga dobro privijte.

Slika R

Pomoč pri motnjah

Motnje imajo pogosto enostaven vzrok, ki ga lahko odpravite sami s pomočjo naslednjega seznama. V primeru dvoma ali pri motnjah, ki niso navedene tukaj, stopite v stik s pooblaščenim servisno službo.

Upadajoča zmogljivost sesanja

Pribor, sesalna gibka cev ali sesalna cev so zamašeni.

● Zamašitev odstranite z ustreznimi orodji.

Filtrirna vrečka je polna.

● Zamenjajte filtrirno vrečko.

Patronski filter je umazan.

● Očistite penasti filter/patronski filter (glejte poglavje

Čiščenje penastega filtra/patronskega filtra).

Penasti filter/patronski filter je poškodovan.

● Zamenjajte penasti filter/patronski filter.

Tehnični podatki

Napotek

Tehnične podatke najdete na tipski ploščici.

Wskazówki ogólne



Před rozpoczęciem użytkowania urządzenia należy przeczytać oryginalną instrukcję obsługi oraz załączone

wskazówki dotyczące bezpieczeństwa. Postępować zgodnie z podanymi instrukcjami.

Oba zeszyty przechować do późniejszego wykorzystania lub dla następnego użytkownika.

Zastosowanie zgodne z przeznaczeniem

Urządzenie jest przeznaczone wyłącznie do stosowania w gospodarstwach domowych.

Zgodnie z opisami podanymi w niniejszej instrukcji obsługi i zasadami bezpieczeństwa urządzenie jest przeznaczone do stosowania jako odkurzacz do pracy na mokro i na sucho.

Zimny popiół można odkurzać tylko przy użyciu odpowiednich akcesoriów.

Chronić urządzenie przed deszczem i nie przechowywać go na zewnątrz.

Wskazówka

Producent nie ponosi odpowiedzialności za ewentualne szkody powstałe w wyniku użytkowania niezgodnego z przeznaczeniem lub nieprawidłowej obsługi.

Ochrona środowiska



Materiały, z których wykonano opakowania, nadają się do recyklingu. Opakowania poddać utylizacji przyjaznej dla środowiska naturalnego.



Elektryczne i elektroniczne urządzenia zawierają cenne surowce wtórne, a często również takie części składowe jak baterie, akumulatory lub olej, które w razie niewłaściwej obsługi lub nieprawidłowej utylizacji mogą stanowić potencjalne zagrożenie dla zdrowia ludzkiego i środowiska naturalnego. Jednak

te części składowe są niezbędne do prawidłowej pracy urządzenia. Urządzeń oznaczonych tym symbolem nie można wyrzucać do odpadów z gospodarstw domowych.

Wskazówki dotyczące składników (REACH)

Aktualne informacje dotyczące składników można znaleźć na stronie: www.kaercher.com/REACH

Akcesoria i części zamienne

Należy stosować tylko oryginalne akcesoria i części zamienne, ponieważ gwarantują one bezpieczną i bezawaryjną pracę urządzenia.

Informacje dotyczące akcesoriów i części zamiennych można znaleźć na stronie www.kaercher.com.

Zakres dostawy

Zakres dostawy urządzenia jest przedstawiony na opakowaniu. Podczas rozpakowywania urządzenia należy sprawdzić, czy w opakowaniu znajdują się wszystkie elementy. W przypadku stwierdzenia braków w akcesoriach lub szkód powstałych w transporcie należy zwrócić się do dystrybutora.

Gwarancja

W każdym kraju obowiązują warunki gwarancji określone przez dystrybutora. Ewentualne usterki urządzenia usuwane są w okresie gwarancji bezpłatnie, o ile spowodowane są błędem materiałowym lub produkcyjnym. W sprawach napraw gwarancyjnych prosimy kierować się z dowodem zakupu do dystrybutora lub do autoryzowanego punktu serwisowego.

(Adres znajduje się na odwrocie)

Opis urządzenia

W zależności od wybranego modelu występują różnice w wyposażeniu. Specyficzne wyposażenie jest opisane na opakowaniu urządzenia.

Ilustracje patrz strona z grafikami.

Rysunek A

- 1 Przyłącze węża ssącego
- 2 Pokręto
- 3 Uchwyt pozycji stojącej / uchwyt na akcesoria
- 4 Składany uchwyt
- 5 Powierzchnia do odkładania
- 6 Tabliczka znamionowa z danymi technicznymi (np. wielkość kontenera)
- 7 Funkcja nadmuchu
- 8 Zamknięcie zbiornika
- 9 Przewód zasilający z wtyczką sieciową
- 10 Schowek na akcesoria
- 11 Dysza podłogowa w położeniu parkowania
- 12 Kółko skrętne
- 13 Gniazdo urządzenia
- 14 Schowek na wąż, z obu stron (WD 3 / KWD 3)
- 15 Uchwyt na kabel (WD 3 / KWD 3)
- 16 Worek filtracyjny
- 17 Filtr piankowy

- 18) Wkład filtracyjny
- 19) Wąż ssący (WD 2 Plus / KWD 2)
- 20) Zdejmowany uchwyt (WD 3 / KWD 3)
- 21) Wąż ssący ze złączką (WD 3 / KWD 3)
- 22) Rury ssące 2 x 0,5 m
- 23) Dysza do fug
- 24) Dysza podłogowa
- 25) Adapter do podłączenia elektronarzędzia

Montaż kólek skrętnych

- Przed pierwszym uruchomieniem wyjąć zawartość z pojemnika.

Rysunek B
Rysunek C

Wskazówka

W przypadku urządzeń z pojemnikami ze stali nierdzewnej akcesoria nie znajdują się w pojemniku, ale na zewnątrz.

Uruchamianie

UWAGA

Odkurzanie bez filtra piankowego lub wkładu filtracyjnego

Uszkodzenie urządzenia

Należy zawsze pracować z założonym filtrem piankowym wkładem filtracyjnym, zarówno podczas odkurzania na mokro, jak i na sucho.

Wkładanie worka filtracyjnego

- Całkowicie rozłożyć worek filtracyjny.
- Umieścić worek filtracyjny na złączu urządzenia i mocno docisnąć.

Rysunek D

- Założyć i zablokować głowicę urządzenia.

Rysunek E

Wskazówka

Do odkurzania drobnego pyłu zalecamy użycie worka filtracyjnego.

Zamontować wąż, rury, dyszę podłogową

- Podłączyć wąż ssący.
- Podłączyć wąż ssący z uchwytem.

Rysunek G

Wskazówka

W celu wygodnego odkurzania w ciasnych przestrzeniach uchwyt można zdjąć, a akcesoria przymocować bezpośrednio do węża ssącego.

Aby zwolnić uchwyt, nacisnąć szare obszary po obu stronach uchwytu i zdjąć uchwyt z węża.

- Zamontować dyszę podłogową.
 - Zamontować wkładkę w dyszy podłogowej.
 - Połączyć dyszę podłogową z rurami ssącymi.

Rysunek H

Uruchomić urządzenie.

- Włożyć wtyczkę sieciową do gniazdka.

Rysunek I

Urządzenia bez gniazda

- Ustawić wyłącznik urządzenia w żądanej pozycji.

Rysunek J

 - Położenie „1 ON”: Funkcja zasysania / nadmuchu jest aktywna.
 - Położenie „0 OFF”: Urządzenie jest wyłączone.

Urządzenia z gniazdem

- Ustawić wyłącznik urządzenia w żądanej pozycji.

Rysunek K

- Położenie „1 ON”: Funkcja zasysania / nadmuchu jest aktywna.
- Położenie : Po podłączeniu elektronarzędzia system odsysania włącza się automatycznie.
- Położenie „0 OFF”: Urządzenie jest wyłączone.

Wskazówka

Dopóki urządzenie jest zasilane prądem, gniazdo urządzenia może służyć jako źródło zasilania.

Eksplatacja

Wskazówka

Kupując i instalując worki filtracyjne i wkłady filtracyjne, należy zwrócić uwagę na aktualne numery części. Informacje dotyczące akcesoriów i części zamiennych można znaleźć na stronie internetowej www.kaercher.com.

Odkurzanie na sucho

UWAGA

Odkurzanie zimnego popiołu

Uszkodzenie urządzenia

Zimny popiół odkurzać wyłącznie z użyciem separatora wstępnego popiołu.

UWAGA

Wadliwy lub wilgotny filtr piankowy / wkład filtracyjny

Uszkodzenie urządzenia

Przed uruchomieniem należy sprawdzić, czy filtr piankowy / wkład filtracyjny nie jest uszkodzony, w razie potrzeby wymienić. Odkurzać tylko z użyciem suchego filtra piankowego / wkładu filtracyjnego.

W zależności od wariantu wyposażenia dołączony jest filtr piankowy lub wkład filtracyjny.

- W przypadku urządzeń z filtrem piankowym: Podczas odkurzania na sucho zawsze dodatkowo używać worka filtracyjnego oprócz filtra piankowego.
- W przypadku urządzeń z wkładem filtracyjnym: Podczas odkurzania drobnego pyłu zawsze dodatkowo używać worka filtracyjnego oprócz wkładu filtracyjnego.

Wskazówka

Worek filtracyjny wymienić w odpowiednim czasie, ponieważ przepełniony worek filtracyjny może ulec uszkodzeniu. Stopień napełnienia worka filtracyjnego zależy od rodzaju zasysanych zanieczyszczeń. W przypadku drobnego pyłu, piasku itp. worek filtracyjny należy wymieniać częściej.

Odkurzanie na mokro

UWAGA

Odkurzanie na mokro z użyciem worka filtracyjnego

Uszkodzenie urządzenia

Nie używać worka filtracyjnego podczas odkurzania na mokro.

UWAGA

Praca z pełnym zbiornikiem

Gdy zbiornik jest pełny, pływak zamyka otwór ssawny, a urządzenie pracuje na zwiększonych obrotach. Natychmiast wyłączyć urządzenie i wyjąć pusty zbiornik.

Wskazówka

Jeśli urządzenie przewróci się, pływak również może się zamknąć. Aby urządzenie znów nasiąkło, należy je ustawić, wyłączyć, odczekać 5 sekund i ponownie włączyć.

Praca z elektronarzędziami (tylko w przypadku urządzeń z wbudowanym gniazdem)

⚠ **OSTROŻNIE**

Niezamierzone uruchomienie elektronarzędzia

Obrazenia lub szkody materialne

Należy pamiętać, że elektronarzędzie jest gotowe do użycia, gdy tylko zostanie podłączone do gniazdka.

1. Podłączyć wąż ssący.

Rysunek F

2. W razie potrzeby dopasować adapter do średnicy przyłącza elektronarzędzia za pomocą odpowiedniego narzędzia.

3. Założyć adapter na uchwyt węża ssącego.

4. Zamontować wąż ssący z adapterem na elektronarzędziu.

Rysunek L

5. Włożyć wtyczkę sieciową elektronarzędzia do gniazdka.

Rysunek M

6. Przełącznik urządzenia ustawić na .

Rysunek K

Odsysanie włącza się automatycznie.

Wskazówka

Przestrzegać maksymalnej mocy przyłącza (patrz informacje w gnieździe urządzenia).

Wskazówka

Zaraz po włączeniu elektronarzędzia turbina ssąca uruchamia się z 0,5-sekundowym opóźnieniem. Gdy elektronarzędzie jest wyłączone, turbina ssąca pracuje jeszcze przez ok. 5 sekund, aby zassać resztki zanieczyszczeń z węża ssącego.

Funkcja nadmuchu

Funkcję nadmuchu można wykorzystać do czyszczenia trudno dostępnymi miejsc lub w których odkurzenie nie jest możliwe, np. liście na podłożu żwirowym.

● Włożyć wąż ssący do przyłącza nadmuchu. Funkcja nadmuchu jest teraz aktywna.

Rysunek N

Przerwanie pracy

1. Ustawić wyłącznik urządzenia w pozycji „0 OFF”.

Urządzenie jest wyłączone.

2. Wariant 1: Ustawić uchwyt węża ssącego w pośredniej pozycji parkowania.

Rysunek O

Wariant 2: Zawiesić dyszę podłogową w pozycji parkowania.

Rysunek P

Zakończenie pracy

1. Ustawić wyłącznik urządzenia w pozycji „0 OFF”.

Urządzenie jest wyłączone.

2. Wyciągnąć wtyczkę sieciową.

3. Zdjąć głowicę urządzenia.

Rysunek B

4. Opróżnić zbiornik.

Rysunek Q

5. Opcja przechowywania:

Rysunek T

Wskazówka

Wąż ssący można owinąć wokół głowicy urządzenia i przymocować do głowicy urządzenia za pomocą kołnierza węża.



6. Przechowywać urządzenie w suchym miejscu zabezpieczonym przed mrozem.

Czyszczenie i konserwacja

Ogólne instrukcje dotyczące pielęgnacji

- Urządzenie i akcesoria z tworzywa sztucznego czyścić środkami do czyszczenia tworzywa sztucznego, dostępnymi na rynku.
- W razie potrzeby wypłukać zbiornik i akcesoria wodą i osuszyć przed ponownym użyciem.

Czyszczenie filtra piankowego / wkładu filtracyjnego

1. W razie potrzeby filtr piankowy / wkład filtracyjny można w razie potrzeby czyścić pod bieżącą wodą. W tym celu wyciągnąć filtr piankowy z kosza filtracyjnego. Wkład filtracyjny można odblokować i wyjąć, obracając go w kierunku symbolu .
2. Nie trzeć ani nie używać szczotki podczas czyszczenia filtra piankowego / wkładu filtracyjnego.
3. Przed ponownym użyciem pozostawić filtr piankowy / wkład filtracyjny do całkowitego wyschnięcia.
4. Ponowne włożenie filtra w zależności od rodzaju zastosowania:
 - Filtr piankowy: Założyć filtr na kosz filtracyjny uważając na prawidłowe zamocowanie.
 - Wkład filtracyjny: Zamontować filtr na koszu filtracyjnym, obrócić w stronę symbolu  i upewnić się, że jest prawidłowo zamocowany.

Rysunek R

Rysunek S

Wyposażenie specjalne

Wskazówka

W przypadku wersji z filtrem piankowym jako wyposażenie specjalne można zakupić wkład filtracyjny i zastąpić go zamiast filtra piankowego.

1. Przed włożeniem wkładu filtracyjnego zdjąć czarną zaślepkę i zachować ją wraz z filtrem piankowym do późniejszego użycia.
2. Założyć wkład filtracyjny i mocno dokręć.

Rysunek R

Usuwanie usterek

Usterki mają często proste przyczyny, które można usunąć samodzielnie, korzystając z poniższego przeglądu. W razie wątpliwości lub wystąpienia usterek innych niż wymienione należy skontaktować się z autoryzowanym serwisem.

Zmniejszająca się moc ssania

Akcesoria, wąż ssący lub rury ssące są zatkane.

● Udrożnić przy pomocy odpowiedniego środka pomocniczego.

Worek filtracyjny jest pełny.

● Wymienić worek filtracyjny.

Filtr piankowy/wkład filtracyjny jest zanieczyszczony.

● Wyczyścić filtr piankowy/wkład filtracyjny (patrz rozdział *Czyszczenie filtra piankowego / wkładu filtracyjnego*).

Filtr piankowy / wkład filtracyjny jest uszkodzony.

● Wymienić filtr piankowy/wkład filtracyjny.

Dane techniczne

Wskazówka

Dane techniczne można znaleźć na tabliczce znamionowej.

Indicații generale



Înainte de prima utilizare a aparatului, citiți aceste instrucțiuni de utilizare originale și indicațiile de siguranță aferente.

Respectați aceste instrucțiuni.

Păstrați ambele manuale pentru utilizarea ulterioară sau pentru viitorul posesor.

Utilizarea conform destinației

Utilizați aparatul exclusiv pentru uzul casnic.

Aparatul este destinat utilizării ca aspirator umed și uscat, în conformitate cu descrierile și indicațiile privind siguranța referitoare la utilizare, din aceste instrucțiuni de funcționare.

Cenușa rece poate fi aspirată numai cu accesorii adecvate.

Protejați dispozitivul de ploaie și nu-l depozitați în aer liber.

Indicație

Producătorul nu își asumă răspunderea pentru eventualele pagube care au fost provocate din cauza utilizării neconforme sau incorecte.

Protecția mediului



Materialele de ambalare sunt reciclabile. Vă rugăm să eliminați ambalajele în mod ecologic.



Aparatele electrice și electronice conțin materiale reciclabile prețioase și, uneori, componente precum baterii, acumulatori sau uleiuri, care, în cazul utilizării incorecte sau al eliminării

necorespunzătoare, pot reprezenta un potențial pericol pentru sănătatea oamenilor și pentru mediul înconjurător. Pentru funcționarea corectă a aparatului, aceste componente sunt necesare. Aparatele marcate cu acest simbol nu trebuie aruncate la gunoierul menajer.

Observații referitoare la materialele conținute (REACH)

Informații actuale referitoare la materialele conținute puteți găsi la adresa: www.kaercher.com/REACH

Accesorii și piese de schimb

Utilizați numai accesoriile originale și piese de schimb originale; ele asigură funcționarea în siguranță și fără avarii a aparatului.

Informații despre accesoriile și piesele de schimb se găsesc la adresa www.kaercher.com.

Set de livrare

Setul de livrare a aparatului este ilustrat pe ambalaj. La despachetare, verificați dacă conținutul este complet. Informați imediat distribuitorul dacă lipsesc accesoriile sau dacă există deteriorări provocate în timpul transportului.

Garanție

În fiecare țară sunt valabile condițiile de garanție publicate de distribuitorul nostru din țara respectivă. Eventuale defecțiuni ale acestui aparat, care survin în perioada de garanție și care sunt rezultatul unor defecte de fabricație sau de material, vor fi remediate gratuit. Pentru a putea beneficia de garanție, prezentați-vă cu chitanța de cumpărare la magazin sau la cea mai apropiată unitate de service autorizată.

(Pentru adresă, consultați pagina din spate)

Descrierea aparatului

În funcție de modelul selectat, există diferențe în echipare. Echiparea specifică este descrisă pe ambalajul aparatului.

Pentru imagini, consultați pagina de grafice.

Figura A

- ① Racordul furtunului de aspirare
- ② Întrerupător rotativ
- ③ Mâner poziție parcare / suport accesoriu
- ④ Mâner pliabil
- ⑤ Suprafața de așezare
- ⑥ Plăcuță de tip cu date tehnice (de exemplu, dimensiunea recipientului)
- ⑦ Funcția de purjare
- ⑧ Capac de recipient
- ⑨ Cablu de alimentare cu fișă de rețea
- ⑩ Suport de accesorii
- ⑪ Poziție de parcare, duză pentru pardoseală
- ⑫ Rolă de ghidare
- ⑬ Priza aparatului
- ⑭ Depozitare furtun, pe ambele părți (WD 3 / KWD 3)
- ⑮ Cârlig de cablu (WD 3 / KWD 3)
- ⑯ Pungă de filtru
- ⑰ Filtru de materiale spumante
- ⑱ Filtru cartuș
- ⑲ Furtun de aspirare (WD 2 Plus / KWD 2)
- ⑳ Mâner detașabil (WD 3 / KWD 3)
- ㉑ Furtun de aspirare cu conector (WD 3 / KWD 3)
- ㉒ Țeavă de aspirat 2 x 0,5 m
- ㉓ Duze pentru crăpături
- ㉔ Duză pentru pardoseală
- ㉕ Adaptor pentru conectarea uneltelor electrice

Montarea rolor de ghidare

1. Scoateți conținutul din recipient înainte de prima punere în funcțiune.

Figura B

Figura C

Indicație

Pentru aparatele cu recipiente din oțel inoxidabil, accesoriile nu se află în recipient, ci în exterior.

Punerea în funcțiune

ATENȚIE

Aspirarea fără filtru de materiale spumante sau filtru cartuș

Deteriorarea aparatului

Lucrați întotdeauna cu filtrul cartuș montat, atât la aspirarea umedă, cât și la cea uscată.

Montarea pungii de filtru

1. Desfaceți complet pungă de filtru.

2. Atașați punga de filtru la conexiunea aparatului și apăsați-o ferm.

Figura D

3. Montați capul aparatului și blocați.

Figura E

Indicație

Vă recomandăm să folosiți o pungă de filtru pentru a aspira praful fin.

Montarea furtunului, țevilor, duzei pentru pardoseală

1. Racordați furtunul de aspirare.

Figura F

2. Conectați furtunul de aspirare la mâner.

Figura G

Indicație

Pentru aspirarea ușoară în spații închise, mânerul poate fi demontat și accesoriile pot fi cuplate direct la furtunul de aspirare.

Pentru a elibera mânerul, apăsați zonele gri de pe ambele părți ale mânerului și trageți mânerul de pe furtun.

3. Montați duza pentru pardoseală.

- Montați inserția în duza pentru pardoseală.
- Conectați duza pentru pardoseală la țevile de aspirat.

Figura H

Punerea în funcțiune a aparatului

1. Introduceți ștecărul de rețea în priză.

Figura I

Aparate fără priză

2. Setează comutatorul aparatului în poziția dorită.

Figura J

- Poziția "1 ON": Funcția de aspirație/purjare este activată.
- Poziția "0 OFF": Aparatul este oprit.

Aparate cu priză

3. Setează comutatorul aparatului în poziția dorită.

Figura K

- Poziția "1 ON": Funcția de aspirație/suflare este activată.
- Poziția : Când unealta electrică este conectată, aspirația este activată automat.
- Poziția "0 OFF": Aparatul este oprit.

Indicație

Atâta timp cât aparatul este alimentat, priza aparatului poate fi utilizată ca sursă de curent.

Funcționare

Indicație

Când achiziționați și instalați punge de filtru și filtre cartuș, acordați atenție numerelor actuale ale pieselor.

Informații despre accesorii și piesele de schimb se găsesc la adresa www.kaercher.com.

Aspirare uscată

ATENȚIE

Aspirarea cenușii reci

Deteriorarea dispozitivului

Aspirați cenușa rece doar cu un preseparator de cenușă.

ATENȚIE

Filtru de materiale spumante/filtru cartuș defect sau umed

Deteriorarea aparatului

Înainte de pornire, verificați dacă filtrul de materiale spumante/filtrul cartuș este deteriorat și înlocuiți-l, respec-

tiv, aspirați numai cu un filtru de materiale spumante/filtru cartuș uscat.

În funcție de varianta de echipare, este inclus un filtru de materiale spumante sau un filtru cartuș.

- Pentru aparatele cu filtru de materiale spumante: La aspirarea uscată, utilizați întotdeauna o pungă de filtru în plus față de filtrul de materiale spumate.
- Pentru aparate cu filtru cartuș: Utilizați întotdeauna punga de filtru pe lângă filtrul cartuș atunci când aspirați praful fin.

Indicație

Înlocuiți punga de filtru la timp, deoarece o pungă de filtru prea plină s-ar putea deteriora. Gradul de umplere al pungii de filtru depinde de murdăria aspirată. În cazul prafului fin, al nisipului etc. punga de filtru trebuie schimbată mai des.

Aspirare umedă

ATENȚIE

Aspirare umedă cu pungă de filtru

Deteriorarea dispozitivului

Nu utilizați punge de filtru la aspirarea umedă.

ATENȚIE

Funcționare cu recipient plin

Dacă recipientul este plin, un flotor închide orificiul de aspirație și aparatul funcționează cu turație mărită.

Opriiți imediat aparatul și golii recipientul.

Indicație

Dacă dispozitivul se răstoarnă, rezervorul flotorului se poate închide. Pentru a putea aspira din nou, așezați aparatul, deconectați-l, așteptați 5 secunde și apoi porniți-l din nou.

Lucrul cu unelte electrice (numai pentru aparatele cu priză încorporată)

⚠ PRECAUȚIE

Pornirea neintenționată a unei unelte electrice

Râni sau daune materiale

Asigurați-vă că unealta electrică este gata de utilizare imediat ce este conectată la priză.

1. Racordați furtunul de aspirare.

Figura F

2. Dacă este necesar, adaptați adaptorul la diametrul de conectare al uneltei electrice folosind o unealtă adecvată.

3. Puneți adaptorul pe mânerul furtunului de aspirare.

4. Montați furtunul de aspirare cu adaptorul pe unealta electrică.

Figura L

5. Introduceți ștecărul de rețea al uneltei electrice în priză.

Figura M

6. Comutatorul aparatului comută la .

Figura K

Aspirația este activată automat.

Indicație

Rețineți sarcina maximă conectată (consultați informațiile de pe priza aparatului).

Indicație

De îndată ce unealta electrică este pornită, turbina de aspirație pornește cu o întârziere de 0,5 secunde. Dacă unealta electrică este oprită, turbina de aspirație continuă să funcționeze timp de aproximativ 5 secunde pentru a aspira murdăria reziduală din furtunul de aspirare.

Funcția de purjare

Funcția de purjare poate fi utilizată pentru curățarea zonelor greu accesibile sau în care aspirarea nu este posibilă, de ex. B. frunze într-un pat de pietriș.

- Introduceți furtunul de aspirare în racordul sufantei. Funcția de purjare este acum activată.

Figura N

Înteruperea funcționării

1. Aduceți comutatorul aparatului în poziția „0 OFF”. Aparatul este oprit.
2. Varianta 1: Așezați mânerul furtunului de aspirare în poziția intermediară de parcare.

Figura O

Varianta 2: Agățați duza pentru pardoseală în poziția de parcare.

Figura P

Scoaterea din funcțiune

1. Aduceți comutatorul aparatului în poziția „0 OFF”. Aparatul este oprit.
2. Trageți fișa de rețea.
3. Scoateți capul aparatului.

Figura B

4. Golțiți recipientul.

Figura Q

5. Posibilitate de depozitare:

Figura T

Indicație

Furtunul de aspirare poate fi înfășurat în jurul capului aparatului și fixat de capul dispozitivului cu ajutorul manșetei furtunului.

6. Păstrați aparatul într-un spațiu uscat și ferit de îngheț.

Îngrijirea și întreținerea

Instrucțiuni generale de îngrijire

- Întrețineți aparatul și componentele accesoriei din material plastic cu o soluție obișnuită de curățare pentru material plastic.
- După caz, spălați recipientul și accesoriile cu apă și uscați-le înainte de reutilizare.

Curățarea filtrului de materiale spumante/filtrului cartuș



1. Filtrul de materiale spumante/filtrul cartuș poate fi curățat sub jet de apă curentă, dacă este necesar. Pentru a face acest lucru, scoateți filtrul de materiale spumante din coșul de filtrare. Filtrul cartuș poate fi deschis și scos prin rotire în direcția  simbolului.
2. Nu frecăți sau nu periați filtrul de materiale spumante/filtrul cartuș la curățare.
3. Lăsați filtrul de materiale spumante/filtrul cartuș să se usuce complet înainte de a fi refolosit.
4. Reintroducerea filtrului în funcție de tipul de utilizare:
 - Filtru de materiale spumante: Puneți filtrul peste coșul filtrului și asigurați-vă că este fixat corect.
 - Filtru cartuș: Montați filtrul pe coșul filtrului și rotiți în direcția simbolului  asigurându-vă că este fixat corect.

Figura R

Figura S

Accesorii special

Indicație

În cazul variantelor cu filtru de materiale spumante, poate fi cumpărat un filtru cartuș ca accesoriu special,

iar acesta poate fi montat în locul filtrului de materiale spumante.

1. Înainte de a înlocui filtrul cartuș, scoateți capacul negru și păstrați-l cu filtrul de materiale spumante pentru utilizare ulterioară.
2. Așezați filtrul cartuș și înșurubați-l strâns.

Figura R

Remediarea defecțiunilor

De cele mai multe ori, defecțiunile au cauze simple, pe care le puteți remedia cu ajutorul următoarelor liste de ansamblu. În caz de dubiu sau de defecțiuni nementionate, vă rugăm să vă adresați unității de service autorizate.

Scăderea puterii de aspirare

Accesoriile, furtunul de aspirare sau țevile de aspirat sunt blocate.

- Desfundați cu un mijloc auxiliar adecvat.

Punga filtru este prea plină.

- Înlocuiți punga de filtru.

Filtrul de materiale spumante/filtrul cartuș este murdar.

- Curățați filtrul de materiale spumante/filtrul cartuș (vezi capitolul *Curățarea filtrului de materiale spumante/filtrului cartuș*).

Filtrul de materiale spumante/filtrul cartuș este deteriorat.

- Înlocuiți filtrul de materiale spumante/filtrul cartuș.

Date tehnice

Indicație

Datele tehnice sunt indicate pe plăcuța de tip.

Všeobecné upozornenia



Pred prvým použitím prístroja si prečítajte tento originálny návod na obsluhu a priložené bezpečnostné pokyny. Riadte sa informáciami a pokynmi, ktoré sú v nich uvedené. Obidva dokumenty si uschovajte pre neskoršie použitie alebo pre nasledujúceho majiteľa.

Používání v súlade s účelom

Prístroj používajte výhradne v domácnostiach.

Prístroj je v súlade s opismi a bezpečnostnými pokynmi na používanie uvedenými v tomto návode na obsluhu určený ako suchý a mokrý vysávač.

Studený popol sa smie vysávať iba s vhodným prislúšenstvom.

Prístroj chráňte pred dažďom a neskladujte ho v exteriéri.

Upozornenie

Výrobca neručí za prípadné škody spôsobené používaním, ktoré je v rozpore s účelom použitia alebo spôsobené nesprávnou obsluhou.

Ochrana životného prostredia



Obalové materiály sú recyklovateľné. Obaly zlikvidujte ekologickým spôsobom.



Elektrické a elektronické zariadenia obsahujú cenné recyklovateľné materiály a často aj komponenty ako napr. batérie, akumulátory alebo olej, ktoré pri nesprávnej manipulácii alebo likvidácii môžu predstavovať potenciálne nebezpečenstvo pre ľudské zdravie a životné prostredie. Tieto komponenty sú však pre správnu prevádzku zariadenia nevyhnutné. Zariadenia označené týmto symbolom nesmú byť likvidované spolu s domovým odpadom.

Informácie o obsiahnutých látkach (REACH)

Aktuálne informácie o obsiahnutých látkach sú uvedené na internetovej stránke: www.kaercher.com/REACH

Príslušenstvo a náhradné diely

Používajte len originálne príslušenstvo a originálne náhradné diely, pretože takéto komponenty zaručujú bezpečnú a bezporuchovú prevádzku zariadenia. Informácie o príslušenstve a náhradných dieloch sa nachádzajú na stránke www.kaercher.com.

Rozsah dodávky

Rozsah dodávky zariadenia je znázornený na obale. Pri rozbaľovaní skontrolujte, či je obsah kompletný. V prípade chýbajúceho príslušenstva alebo pri výskyte poškodení spôsobených prepravou informujte Vášho predajcu.

Záruka

V každej krajine platia záručné podmienky vydané našou príslušnou distribučnou spoločnosťou. Prípadné poruchy Vášho zariadenia odstránime v rámci záručnej doby zadarmo, pokiaľ ich príčinou boli materiálové alebo výrobné chyby. Pri uplatňovaní záruky sa spolu s dokladom o kúpe obráťte na Vášho predajcu alebo na najbližšie autorizované servisné stredisko. (adresa je uvedená na zadnej strane)

Opis prístroja

V závislosti od zvoleného modelu sa vyskytujú rozdiely vo výbave. Konkrétne vybavenie je opísané na obale prístroja.

Obrázky sú uvedené na strane s grafikami.

Obrázok A

- ① Prípojka nasávacej hadice
- ② Otočný spínač
- ③ Parkovacia poloha rukoväte/upevnenie príslušenstva
- ④ Sklopné držadlo
- ⑤ Odkladacia plocha
- ⑥ Typový štítok s technickými údajmi (napr. veľkosť nádrže)
- ⑦ Funkcia fúkania
- ⑧ Uzáver nádrže
- ⑨ Sieťový pripojovací kábel so sieťovou zástrčkou
- ⑩ Upevnenie príslušenstva
- ⑪ Parkovacia poloha podlahovej hubice
- ⑫ Otočné koliesko
- ⑬ Zásuvka prístroja
- ⑭ Uloženie hadice na oboch stranách (WD 3/KWD 3)
- ⑮ Káblový hák (WD 3/KWD 3)
- ⑯ Filtračné vrecko
- ⑰ Penový filter
- ⑱ Patrónový filter
- ⑲ Nasávacia hadica (WD 2 Plus/KWD 2)
- ⑳ Odnímateľná rukoväť (WD 3/KWD 3)

- ㉑ Nasávacia hadica so spojkou (WD 3/KWD 3)
- ㉒ Nasávacie trubice 2 x 0,5 m
- ㉓ Štrbinová hubica
- ㉔ Podlahová hubica
- ㉕ Adaptér na pripojenie elektrického náradia

Montáž otočných koliesok

1. Pred uvedením do prevádzky vyberte obsah z nádrže.

Obrázok B

Obrázok C

Upozornenie

U prístrojov s nádržami z ušľachtilej ocele príslušenstvo nie je v nádrži, ale mimo nej.

Uvedenie do prevádzky

POZOR

Vysávanie bez penového alebo patrónového filtra

Poškodenie prístroja

Pri mokrom aj pri suchom vysávaní vždy pracujte s nasadeným penovým alebo patrónovým filtrom.

Vloženie filtračného vrecka

1. Filtračné vrecko celkom rozložte.
2. Filtračné vrecko nasadte na prípojku prístroja a pevne ho priláčajte.

Obrázok D

3. Nasadte a zablokujte hlavu prístroja.

Obrázok E

Upozornenie

Na vysávanie jemného prachu odporúčame použiť filtračné vrecko.

Montáž hadice, rúr, podlahovej hubice

1. Pripojte nasávaciu hadicu.
- ### Obrázok F
2. Nasávaciu hadicu spojte s rukoväťou.

Obrázok G

Upozornenie

Pre pohodlné vysávanie v stiesnených priestoroch je možné demontovať rukoväť a príslušenstvo pripevniť priamo k nasávacej hadici.

Ak chcete rukoväť uvoľniť, stlačte sivé plochy na oboch stranách rukoväte a rukoväť stiahnite z hadice.

3. Namontujte podlahovú hubicu.
 - Vložku namontujte do podlahovej hubice.
 - Podlahovú hubicu spojte s nasávacími trubicami.

Obrázok H

Uvedenie prístroja do prevádzky

1. Zasuňte sieťovú zástrčku do zásuvky.

Obrázok I

Prístroje bez zásuvky

2. Spínač prístroja nastavte do požadovanej polohy.

Obrázok J

- Poloha „1 ON“: Je aktivovaná funkcia vysávania/fúkania.
- Poloha „0 OFF“: Prístroj sa vypne.

Prístroje so zásuvkou

3. Spínač prístroja nastavte do požadovanej polohy.

Obrázok K

- Poloha „1 ON“: Je aktivovaná funkcia vysávania/fúkania.
- Poloha : Po pripojení elektrického náradia sa odsávanie automaticky aktivuje.

- Poloha „0 OFF“: Prístroj sa vypne.

Upozornenie

Pokiaľ je prístroj napájaný, ako zdroj prúdu možno použiť zásuvku prístroja.

Prevádzka

Upozornenie

Pri zakúpení a montáži filtračného vrečka a patrónového filtra venujte pozornosť aktuálnym číslam dielov. Informácie o príslušenstve a náhradných dieloch sú uvedené na stránke www.kaercher.com.

Suché vysávanie

POZOR

Vysávanie studeného popola

Poškodenie zariadenia

Studený popol vysávajú iba pomocou predradeného odľučovača popola.

POZOR

Poškodený alebo mokrý penový filter/patrónový filter

Poškodenie prístroja

Pred uvedením do prevádzky skontrolujte, či penový filter/patrónový filter nie je poškodený a prípadne ho vymeňte. Vysávajú iba so suchým penovým filtrom/patrónovým filtrom.

Podľa variantu výbavy je súčasťou penový filter alebo patrónový filter.

- Pre prístroje s penovým filtrom: Pri suchom vysávaní okrem penového filtra vždy používajte aj filtračné vrečko.
- Pre prístroje s patrónovým filtrom: Pri vysávaní jemného prachu okrem patrónového filtra vždy používajte aj filtračné vrečko.

Upozornenie

Filteračné vrečko vymeňte včas, pretože príliš plné filtračné vrečko by sa mohlo poškodiť. Stupeň naplnenia filtračného vrečka závisí od povysávaných nečistôt. V prípade jemného prachu, piesku atď. sa filtračné vrečko musí vymieňať častejšie.

Mokrú vysávanie

POZOR

Mokrú vysávanie s filtračným vrečkom

Poškodenie prístroja

Pri mokrom vysávaní nepoužívajte filtračné vrečko.

POZOR

Prevádzka s plnou nádržou

Ak je nádrž plná, plavák zatvorí nasávací otvor a prístroj beží so zvýšenými otáčkami.

Okamžite vypnite prístroj a vyprázdnite nádrž.

Upozornenie

Ak prístroj spadne, plavák sa môže tiež zatvoriť. Ak chcete, aby prístroj znovu dokázal vysávať, postavte ho, vypnite ho, počkajte 5 sekúnd a potom ho znova zapnite.

Práca s elektrickým náradím (iba pre prístroje so zabudovanou zásuvkou)

⚠ UPOZORNENIE

Neúmyselné spustenie elektrického náradia

Zranenie alebo poškodenie majetku

Uistite sa, že elektrické náradie je pripravené na použitie hneď, ako ho zapojíte do zásuvky.

1. Pripojte nasávaciu hadicu.

Obrázok F

2. V prípade potreby adaptér pomocou vhodného náradia prispôbte priemeru prípojky elektrického náradia.
3. Adaptér nasadíte na rukoväť nasávacej hadice.
4. Nasávaciu hadicu s adaptérom namontujte na elektrické náradie.

Obrázok L

5. Siet'ovú zástrčku elektrického náradia zasuňte do zásuvky prístroja.

Obrázok M

6. Spínač prístroja nastavte na .

Obrázok K

Odsávanie sa automaticky aktivuje.

Upozornenie

Dbajte na maximálny inštalovaný príkon (pozrite si údaje na zásuvke prístroja).

Upozornenie

Hneď po zapnutí elektrického náradia sa sacia turbína spustí s 0,5-sekundovým oneskorením. Ak je elektrické náradie vypnuté, sacia turbína pokračuje v činnosti asi 5 sekúnd, aby nasala zvyškové nečistoty v nasávacej hadici.

Funkcia fúkania

Funkciu fúkania je možné použiť na čistenie ťažko prístupných miest alebo miest, kde nie je možné vysávanie, napr. listov v štrkovom záhone.

- Nasávaciu hadicu vložte do prípojky fúkania. Funkcia fúkania je týmto aktivovaná.

Obrázok N

Prušenie prevádzky

1. Spínač prístroja nastavte na "0 OFF". Prístroj sa vypne.
2. Variant č. 1: Rukoväť nasávacej hadice umiestnite do medziparkovacej polohy.

Obrázok O

- Variant č. 2: Podlahovú hubicu zaveste do parkovacej polohy.

Obrázok P

Ukončenie prevádzky

1. Spínač prístroja nastavte na "0 OFF". Prístroj sa vypne.
2. Vytiahnite sieťovú zástrčku.
3. Odstráňte hlavu prístroja.

Obrázok B

4. Vyprázdnite nádrž.

Obrázok Q

5. Možnosť uschovania:

Obrázok T

Upozornenie

Nasávaciu hadicu je možné omotať okolo hlavy prístroja a pomocou objímky hadice pripevniť k hlave prístroja.

6. Prístroj skladujte na suchom mieste chránenom pred mrazom.

Ošetrovanie a údržba

Všeobecné pokyny pre ošetrovanie

- Prístroj a diely príslušenstva z plastu ošetrte bežným čistiacim prostriedkom na plasty.
- V prípade potreby nádrž a príslušenstvo vypláchnite vodou a vysušte pred ďalším použitím.

Čistenie penového/patrónového filtra

1. Penový filter/patrónový filter je možné v prípade potreby vyčistiť pod tečúcou vodou. Za týmto účelom vytiahnite penový filter z filtračného koša. Patrónový

filter je možne otočenim v smere symbolu  odblokovať a vybrať.

2. Pri čistení penový filter/patrónový filter nedrhnete ani nečistíte kefou.
3. Pred opätovným použitím nechajte penový filter/patrónový filter úplne vysušiť.
4. Opätovné vloženie filtra v závislosti od spôsobu použitia:
 - Penový filter: Filter natiahnite cez filtračný kôš a skontrolujte, či je správne upevnený.
 - Patrónový filter: Filter namontujte na filtračný kôš a v smere symbolu  ho otočte a uistite sa, že je správne upevnený.

Obrázok R
Obrázok S

Speciálne príslušenstvo

Upozornenie

Pri variantoch s penovým filtrom je možné dokúpiť patrónový filter ako špeciálne príslušenstvo a použiť namiesto penového filtra.

1. Pred vložení patrónového filtra odstráňte čierny krycí uzáver a uschovajte ho s penovým filtrom pre neskoršie použitie.
2. Nasadte patrónový filter a pevne ho zaskrutkujte.

Obrázok R

Pomoc pri poruchách

Poruchy majú často jednoduchú príčinu, ktorú dokážete odstrániť sami pomocou nasledujúceho prehľadu. V prípade pochybností alebo pri poruchách, ktoré tu nie sú uvedené, sa obráťte na autorizovaný zákaznicky servis.

Klesajúci sací výkon

Príslušenstvo, nasávací hadica alebo nasávacie trubicu sú zablokované.

- Upchatie odstráňte vhodnou pomôckou.

Filteračné vrecko je plné.

- Vymeňte filteračné vrecko.

Penový filter/patrónový filter je znečistený.

- Vyčistite penový filter/patrónový filter (pozrite si kapitolu *Čistenie penového/patrónového filtra*).

Penový filter/patrónový filter je poškodený.

- Vymeňte penový filter/patrónový filter.

Technické údaje

Upozornenie

Technické údaje sú uvedené na typovom štítku.

Opće napomene



Prije prve uporabe Vašeg uređaja pročítajte ove originalne upute za rad i priložene Sigurnosne naputke. Postupajte u skladu s njima.

Čuvajte obje knjižice za kasniju uporabu ili za sljedećeg vlasnika.

Pravilna uporaba

Uređaj upotrebljavajte isključivo za privatno kućanstvo. Uređaj je namijenjen za uporabu kao usisivač za mokro i suho usisavanje u skladu s opisima i sigurnosnim napucima navedenima u ovim uputama za uporabu.

Hladni pepeo smije se usisavati samo s prikladnim priborom.

Zaštítite uređaj od kiše i ne skladištite ga na otvorenom.

Napomena

Proizvođač ne jamči za eventualne štete prouzročene nepravilnom uporabom ili pogrešnim rukovanjem.

Zaštita okoliša



Ambalažni se materijali mogu reciklirati. Molimo odložite ambalažu na ekološki prihvatljiv način.



Električni i elektronički uređaji sadrže vrijedne reciklažne materijale, a često i sastavne dijelove poput baterija, punjivih baterija ili ulja koji kod neopisnog rukovanja ili nepravilnog odlaganja u otpad mogu predstavljati potencijalnu opasnost za ljudsko zdravlje i okoliš. Međutim, ti su sastavni dijelovi potrebni za pravilan rad uređaja. Uređaji koji su označeni ovim simbolom ne smiju se odlagati zajedno s kućnim otpadom.

Napomene o sastojcima (REACH)

Aktualne informacije o sastojcima pronađite na: www.kaercher.com/REACH

Pribor i zamjenski dijelovi

Koristite samo originalan pribor i originalne zamjenske dijelove jer oni jamče siguran i nesmetan rad uređaja. Informacije o priboru i zamjenskim dijelovima pronađite na www.kaercher.com.

Sadržaj isporuke

Sadržaj isporuke uređaja prikazan je na ambalaži. Kod raspakivanja provjerite je li sadržaj potpun. U slučaju nedostatka pribora ili štete nastale prilikom transporta obavijestite svog prodavača.

Jamstvo

U svakoj zemlji vrijede jamstveni uvjeti koje je izdala nadležna organizacija za distribuciju. Moguće kvarove na Vašem uređaju popravljamo besplatno unutar jamstvenog roka ako je uzrok materijalna pogreška ili pogreška u proizvodnji. U slučaju koji podliježe jamstvu obratite se s potvrdom o plaćanju Vašem prodavaču ili sljedećoj ovlaštenoj lokaciji servisne službe. (vidi adresu na poleđini)

Opis uređaja

Ovisno o odabranom modelu, postoje razlike u opremi. Specifična oprema opisana je na pakiranju uređaja. Vidi slike na stranici sa slikama.

Slika A

- ① Priključak usisnog crijeva
- ② Okretni prekidač
- ③ Položaj za odlaganje rukohvata / prihvatnik pribora
- ④ Sklopivi rukohvat
- ⑤ Površina za odlaganje
- ⑥ Natpisna pločica s tehničkim podacima (npr. veličina spremnika)
- ⑦ Funkcija puhanja
- ⑧ Bravica spremnika
- ⑨ Priključni strujni kabel sa strujnim utikačem
- ⑩ Prihvatnik pribora
- ⑪ Položaj za odlaganje podnog nastavka
- ⑫ Upravljački kotačić
- ⑬ Utičnica uređaja
- ⑭ Prihvatni držač crijeva, na objema stranama (WD 3 / KWD 3)

- 15) Kuka za kabel (WD 3 / KWD 3)
- 16) Filtarska vrećica
- 17) Pjenasti filtar
- 18) Uložni filtar
- 19) Usisno crijevo (WD 2 Plus / KWD 2)
- 20) Rukohvat koji se može skinuti (WD 3 / KWD 3)
- 21) Usisno crijevo sa spojnim elementom (WD 3 / KWD 3)
- 22) Usisne cijevi 2 x 0,5 m
- 23) Nastavak za fuge
- 24) Podni nastavak
- 25) Adapter za priključivanje električnih alata

Montaža upravljačkih kotačića

- Prije prvog puštanja u pogon izvadite sadržaj iz spremnika.

Slika B
Slika C

Napomena

Kod uređaja sa spremnicima od nehrđajućeg čelika, pribor se ne nalazi u spremniku, već izvana.

Puštanje u pogon

PAŽNJA

Usisavanje bez filtra od pjene odn. uložnog filtra
Oštećenje uređaja

Radite uvijek s umetnutim filtrom od pjene odn. uložnim filtrom, i kod mokrog i kod suhog usisavanja.

Umetanje filtarske vrećice

- U potpunosti rastvorite filtarsku vrećicu.
- Pričvrstite filtarsku vrećicu na priključak uređaja i čvrsto je pritisnite.

Slika D

- Postavite poklopac uređaja i blokirajte ga.

Slika E

Napomena

Za usisavanje fine prašine preporučujemo upotrebu filterarske vrećice.

Montaža crijeva, cijevi, podne mlaznice

- Priključite usisno crijevo.
- Spojite usisno crijevo s rukohvatom.

Slika G

Napomena

Za praktično usisavanje na uskom prostoru, rukohvat se može ukloniti i pribor se može nataknuti izravno na usisno crijevo.

Da biste oslobodili rukohvat, pritisnite sive površine s obje strane rukohvata i povucite rukohvat s crijeva.

- Montirajte podni nastavak.
 - Montirajte umetak u podni nastavak.
 - Spojite podni nastavak s usisnim crijevima.

Slika H

Puštanje uređaja u rad

- Utaknite strujni utikač u utičnicu.

Slika I

Uređaji bez utičnice

- Postavite sklopku uređaja u željeni položaj.

Slika J

- Položaj „1 ON” (UKLJ.): Aktivira se funkcija usisavanja/puhanja.
- Položaj „0 OFF” (ISKLJ.): Uređaj se isključuje.

Uređaji s utičnicom

- Postavite sklopku uređaja u željeni položaj.

Slika K

- Položaj „1 ON” (UKLJ.): Aktivira se funkcija usisavanja/puhanja.
- Položaj : Kad je priključen električni alat, usisavanje se automatski aktivira.
- Položaj „0 OFF” (ISKLJ.): Uređaj se isključuje.

Napomena

Dok god se uređaj napaja strujom, kao izvor struje može se upotrebljavati utičnica uređaja.

Rad

Napomena

Pri kupnji i ugradnji filtarskih vrećica i uložnih filtera obratite pažnju na aktualne kataloške brojeve dijelova. Informacije o priboru i pričuvnim dijelovima možete pronaći na www.kaercher.com.

Suho usisavanje

PAŽNJA

Usisavanje hladnog pepela

Oštećenje uređaja

Hladni pepeo usisavajte samo s predseparatorom pepela.

PAŽNJA

Neispravan ili moker pjenasti filtar / uložni filtar

Oštećenje uređaja

Prije puštanja u pogon provjerite ima li oštećenja na pjenastom filtru / uložnom filtru i po potrebi ga zamijenite. Usisavajte samo sa suhim pjenastim filtrom / uložnim filtrom.

Ovisno o varijanti opreme, uključen je pjenasti filtar ili uložni filtar.

- Na uređajima s pjenastim filtrom: Pri suhom usisavanju uvijek uz pjenasti filtar umetnite i filtarsku vrećicu.
- Na uređajima s uložnim filtrom: Pri usisavanju fine prašine uvijek uz uložni filtar umetnite i filtarsku vrećicu.

Napomena

Zamijenite filtarsku vrećicu na vrijeme, jer bi se prekomjerno napunjena vrećica mogla oštetiti. Stupanj napunjenosti filterarske vrećice ovisi o usisanoj prijavštini. Kod fine prašine, pijeska itd. filterarska vrećica treba se češće zamijeniti novom.

Mokro usisavanje

PAŽNJA

Mokro usisavanje s filterarskom vrećicom

Oštećenje uređaja

Prilikom mokrog usisavanja ne upotrebljavajte filterarsku vrećicu.

PAŽNJA

Rad s punim spremnikom

Kad je spremnik pun, plovak zatvara usisni otvor i uređaj radi s povećanim brojem okretaja.

Odmah isključite uređaj i ispraznite spremnik.

Napomena

Ako se uređaj prevrne, plovak se također može zatvoriti. Kako bi uređaj ponovno mogao usisavati, uspravite uređaj, isključite ga, pričekaite 5 sekundi, a zatim ga ponovno uključite.

Rad s električnim alatima (samo za uređaje s ugrađenom utičnicom)

⚠ OPREZ

Nenamjerno pokretanje električnog alata

Ozljede ili materijalna šteta

Imajte na umu da je električni alat spreman za rad čim ga priključite na utičnicu uređaja.

1. Priključite usisno crijevo.

Slika F

2. Ako je potrebno, odgovarajućim alatom prilagodite adapter promjeru priključka električnog alata.

3. Stavite adapter na rukohvat usisnog crijeva.

4. Montirajte usisno crijevo s adapterom na električni alat.

Slika L

5. Utaknite strujni utikač električnog alata u utičnicu uređaja.

Slika M

6. Uređaj prebacite na .

Slika K

Usisavanje se automatski aktivira.

Napomena

Pridržavajte se maksimalne priključne snage (pogledajte podatke na utičnici uređaja).

Napomena

Čim uključite električni alat, usisna se turbina pokreće uz zadržku od 0,5 sekundi. Ako isključite električni alat, usisna turbina nastavlja raditi oko 5 sekundi kako bi usisala preostalu prljavštinu u usisnom crijevu.

Funkcija puhanja

Uz funkciju puhanja moguće je očistiti teško dostupna mjesta ili mjesta na kojima usisavanje nije moguće, npr. lišće na šljunčanoj podlozi.

● Utaknite usisno crijevo u priključak za puhanje. Time se aktivira funkcija puhanja.

Slika N

Prekid rada

1. Sklopku uređaja stavite u položaj „0 OFF” (ISKLJ.). Uređaj se isključuje.

2. Varijanta 1: Utaknite rukohvat usisnog crijeva u međupoložaj za odlaganje.

Slika O

Varijanta 2: Podni nastavak objesite u položaj za odlaganje.

Slika P

Završetak rada

1. Sklopku uređaja stavite u položaj „0 OFF” (ISKLJ.). Uređaj se isključuje.

2. Izvucite strujni utikač iz utičnice.

3. Uklonite poklopac uređaja.

Slika B

4. Ispraznite spremnik.

Slika Q

5. Mogućnost odlaganja:

Slika T

Napomena

Usisno crijevo može se omotati oko poklopcu uređaja i pričvrstiti na poklopac uređaja pomoću obujmice crijeva.



6. Uređaj čuvajte u suhoj prostoriji zaštićen od smrzavanja.

Njega i održavanje

Opće upute za njegu

- Uređaj i dijelove pribora od umjetnog materijala nježite uobičajenim sredstvom za čišćenje umjetnog materijala.
- Ako je potrebno, spremnik i pribor isperite vodom i osušite prije ponovne uporabe.

Čišćenje pjenastog filtra / uložnog filtra

1. Pjenasti filter / uložni filter po potrebi se može očistiti pod mlazom vode. Da biste to učinili, skinite pjenasti filter s filterske košare. Uložni se filter može deblokirati i skinuti okretanjem u smjeru simbola .
2. Nemojte trljati ni četkati pjenasti filter / uložni filter tijekom čišćenja.
3. Prije ponovne uporabe ostavite pjenasti filter / uložni filter da se u potpunosti osuši.
4. Ponovno umetanje filtra ovisno o vrsti primjene:
 - Pjenasti filter: Stavite filter preko filterske košare i pazite da bude dobro učvršćen.
 - Uložni filter: Stavite filter na filtersku košaru i okrenite ga u smjeru simbola  te pritom pazite da bude pravilno učvršćen.

Slika R

Slika S

posebni pribor

Napomena

Na varijantama s pjenastim filtrom moguće je kao posebni pribor dodatno kupiti uložni filter i postaviti ga umjesto pjenastog filtra.

1. Prije umetanja uložnog filtra skinite crni poklopac i spremite ga zajedno s pjenastim filtrom za kasniju uporabu.
2. Postavite uložni filter i čvrsto ga zavrnite.

Slika R

Pomoć u slučaju smetnji

Smetnje često imaju jednostavne uzroke koje možete sami ukloniti uz pomoć pregleda u nastavku. Ako niste sigurni ili ako smetnje nisu ovdje navedene, obratite se ovlaštenoj servisnoj službi.

Smanjivanje snage usisavanja

Pribor, usisno crijevo ili usisne cijevi su začepljene.

● Uklonite začepljenje prikladnim pomoćnim sredstvom.

Filterska vrećica je puna.

● Zamijenite filtersku vrećicu.

Pjenasti filter / uložni filter je zaprljan.

● Očistite pjenasti filter / uložni filter (pogledajte poglavlje *Čišćenje pjenastog filtra / uložnog filtra*).

Pjenasti filter / uložni filter je oštećen.

● Zamijenite pjenasti filter / uložni filter.

Tehnički podaci

Napomena

Tehnički podaci navedeni su na natpisnoj pločici.

Opšte napomene



Prije prve upotrebe, pročitajte originalna uputstva za upotrebu i priložene bezbednosne instrukcije. Postupajte u skladu sa tim.

Sačuvajte obe knjžice za buduću upotrebu ili sledeće vlasnike.

Namenska upotreba

Uređaj koristite isključivo za privatno domaćinstvo. Uređaj je namenjen za korišćenje kao usisivač za suvo i mokro usisavanje u skladu sa opisima i sigurnosnim napomenama iz ovog uputstva za rad.

Hladni pepeo sme da se usisa samo odgovarajućim priborom.

Zaštitite uređaj od kiše i nemojte ga skladištiti na otvorenom.

Napomena

Proizvođač ne snosi odgovornost za eventualna oštećenja koja su izazvana nenamenskom upotrebom ili pogrešnim rukovanjem.

Zaštita životne sredine



Ambalaža može da se reciklira. Pakovanja odložite u otpad na ekološki način.



Električni i elektronski uređaji sadrže dragocene materijale koji se mogu reciklirati, a često i sastavne delove kao što su baterije, akumulatori ili ulje koji, u slučaju pogrešnog rukovanja ili

pogrešnog odlaganja u otpad mogu da predstavljaju potencijalnu opasnost za zdravlje ljudi i životnu sredinu. Međutim, ovi sastavni delovi su neophodni za pravilan rad uređaja. Uređaji označeni ovim simbolom ne smeju da se odlažu u kućni otpad.

Napomene o sastojcima (REACH)

Aktuelne informacije o sastojcima možete pronaći na: www.kaercher.com/REACH

Pribor i rezervni delovi

Koristite samo originalni pribor i originalne rezervne delove pošto oni garantuju bezbedan rad i rad bez smetnji na uređaju.

Informacije o priboru i rezervnim delovima možete pronaći na www.kaercher.com.

Obim isporuke

Obim isporuke uređaja je prikazan na pakovanju. Prilikom otpakivanja proverite da li je sadržaj potpun. Ukoliko nedostaje pribor ili u slučaju štete nastale prilikom transporta obavestite vašeg distributera.

Garancija

U svakoj zemlji važe uslovi garancije koje je izdala naša nadležna distributivna organizacija. Bilo kakve smetnje na uređaju otklanjamo besplatno u garantnom roku, ukoliko je uzrok smetnje greška u materijalu ili proizvodnji. U slučaju koji podleže garanciji obratite se sa računom vašem distributeru ili narednoj ovlašćenoj lokaciji servisne službe. (Adresu vidi na poleđini)

Opis uređaja

U zavisnosti od modela, postoje razlike u opremi. Specifična oprema je opisana na pakovanju uređaja. Slike vidi na stranici sa grafikama.

Slika A

- 1 Priključak usisnog creva
- 2 Obrtni prekidač
- 3 Ručka / prihvatnik opreme za parkirni položaj
- 4 Sklopiva drška
- 5 Odeljak za odlaganje

- 6 Natpisna pločica sa tehničkim podacima (npr. veličina posude)
- 7 Funkcija duvanja
- 8 Bravica posude
- 9 Strujni priključni kabl sa strujnim utikačem
- 10 Prihvatnik opreme
- 11 Parkirni položaj za podni nastavak
- 12 Upravljački točkić
- 13 Utičnica za uređaj
- 14 Skladište creva sa obe strane (WD 3 / KWD 3)
- 15 Kuka za kabl (WD 3 / KWD 3)
- 16 Filterska vrećica
- 17 Filter pene
- 18 Uložni filter
- 19 Usisno crevo (WD 2 Plus / KWD 2)
- 20 Uklonjiva ručka (WD 3 / KWD 3)
- 21 Usisno crevo sa priključkom (WD 3 / KWD 3)
- 22 Usisna creva 2 x 0,5 m
- 23 Nastavak za fuge
- 24 Podni nastavak
- 25 Adapter za povezivanje električnih alata

Montaža upravljačkih točkića

1. Pre prve upotrebe uklonite sadržaj iz rezervoara.

Slika B
Slika C

Napomena

Za uređaje sa posudama od nerđajućeg čelika oprema se ne nalazi u posudi, već izvan nje.

Puštanje u pogon

PAŽNJA

Usisavanje bez penastog filtera odnosno uložnog filtera

Oštećenje uređaja

Uvek radite sa umetnutim penastim filterom odnosno uložnog filtera, kako kod mokrog tako i kod suvog usisavanja.

Postavljanje filterske vrećice

1. U potpunosti rasklopite filtersku vrećicu.
2. Postavite filtersku vrećicu na priključak uređaja i čvrsto je pritisnite.

Slika D

3. Postavite glavu uređaja i zaključajte je.

Slika E

Napomena

Za usisavanje sitne prašine preporučujemo korišćenje filterske vrećice.

Montaža creva, cevi i podnog nastavka

1. Priključite usisno crevo.
Slika F
2. Spojite usisno crevo sa ručkom.
Slika G

Napomena

Za udobno usisavanje na vrlo skućenom prostoru može se skinuti ručka i dodatna oprema može da se postavi direktno na usisno crevo.

Za otpuštanje ručke morate pritisnuti sive površine sa obe strane i izvući ručku sa creva.

3. Montirajte podni nastavak.

- Postavite umetak u podni nastavak.
- Povežite podni nastavak sa usisnim crevima.

Slika H

Puštanje uređaja u pogon

1. Strujni utikač utaknite u utičnicu.

Slika I

Uređaji bez utičnice

2. Prekidač uređaja postavite u željeni položaj.

Slika J

- Položaj „1 ON“: Aktivirana je funkcija usisavanja / duvanja.

- Položaj „0 OFF“: Uređaj se isključuje.

Uređaji sa utičnicom

3. Prekidač uređaja postavite u željeni položaj.

Slika K

- Položaj „1 ON“: Aktivirana je funkcija usisavanja / duvanja.

- Položaj : Kada je električni alat povezan, usisavanje se automatski aktivira.

- Položaj „0 OFF“: Uređaj se isključuje.

Napomena

Sve dok se uređaj napaja strujom, utičnica uređaja može se koristiti kao izvor napajanja.

Rad

Napomena

Kada kupujete filterske vrećice i uložne filtere, obratite pažnju na aktuelne brojeve delova.

Informacije o priboru i rezervnim delovima možete pronaći na www.kaercher.com.

Suvo usisavanje

PAŽNJA

Usisavanje hladnog pepela

Oštećenje uređaja

Usisavajte hladni pepeo samo odvajanjem pepela.

PAŽNJA

Neispravan ili mokar penasti filter / uložni filter

Oštećenje uređaja

Pre puštanja u rad proverite da li penasti filter / uložni filter oštećen i po potrebi ga zamenite. Usisavajte samo sa suvim penastim filterom / uložnim filterom.

U zavisnosti od varijante opreme, uključen je penasti filter ili uložni filter.

- Kod uređaja sa penastim filterom: Uvek uz penasti filter koristite filtersku vrećicu pri suvom usisavanju.
- Kod uređaja sa uložnim filterom: Kada usisavate finu prašinu, uvek koristite filtersku vrećicu uz uložni filter.

Napomena

Blagovremeno zamenite filtersku vrećicu jer se može oštetiti prepunjena filterska vrećica. Stepen napunjenosti filterske vrećice zavisi od usisane prljavštine. Kod sitne prašine, peska, itd. filterska vrećica treba češće da se zamenjuje.

Mokro usisavanje

PAŽNJA

Mokro usisavanje sa filterskom vrećicom

Oštećenje uređaja

Nemojte koristiti filtersku vrećicu prilikom mokrog usisavanja.

PAŽNJA

Rad sa punim rezervoarom

Ako je rezervoar napunjen, plovak zatvara usisni otvor i uređaj radi sa povišenim brojem obrtaja.

Odmah isključite uređaj i ispraznite rezervoar.

Napomena

Ako se uređaj prevrne, plovak može takođe da se zatvori. Kako bi uređaj i dalje mogao da usisava, uspravite uređaj, isključite ga, sačekajte 5 sekundi i ponovo ga uključite.

Rad sa električnim alatima (samo za uređaje sa ugrađenom utičnicom)

⚠ OPREZ

Ne namerno pokretanje električnog alata

Povreda ili materijalna šteta

Uverite se da je električni alat spreman za upotrebu čim je priključen na utičnicu.

1. Priključite usisno crevo.

Slika F

2. Ako je potrebno, odgovarajućim alatom prilagodite adapter prečniku priključka električnog alata.

3. Adapter postavite na ručku usisnog creva.

4. Montirajte usisno crevo sa adapterom na električnom alatu.

Slika L

5. Strujni utikač električnog alata utaknite u utičnicu uređaja.

Slika M

6. Prekidač uređaja postavite na .

Slika K

Usisavanje se automatski aktivira.

Napomena

Zabeležite maksimalnu priključnu snagu (pogledajte podatke na utičnici uređaja).

Napomena

Čim se električni alat uključi, usisna turbina se pokreće sa kašnjenjem od 0,5 sekundi. Ako je električni alat isključen, usisna turbina nastavlja da radi približno 5 sekundi kako bi usisala zaostalu nečistoću u usisnom crevu.

Funkcija duvanja

Funkcijom duvanja mogu se očistiti mesta koja su teško dostupna ili mesta gde usisavanje nije moguće, npr. lišće iz pregrada sa šljunkom.

- Utaknite usisno crevo u priključak za duvanje. Funkcija duvanja je sada aktivirana.

Slika N

Prekid rada

1. Prekidač uređaja postavite na „0/OFF“.

Uređaj se isključuje.

2. Verzija 1: Postavite ručku usisnog creva u međuparkirni položaj.

Slika O

Verzija 2: Zakačite podni nastavak u parkirni položaj.

Slika P

Završetak rada

1. Прекидач уређаја postavite на „0/OFF“.
Уређај се искључује.
2. Извучи струјни утикач.
3. Уклоните главу уређаја.
Слика В
4. Испразните резервоар.
Слика Q
5. Опција складиштења:
Слика Т

Напомена

Усисно крево се може омотати око главе уређаја и причврстити на главу уређаја помоћу огрлице крева.



6. Уређај складиштајте на сувом месту заштићеном од мрза.

Nega i održavanje

Opšte napomene o nezi

- Уређај и делове прибора од пластике одржавати помоћу уобичајеног средстава за чишћење пластике.
- По потреби, резервоар и прибор исперите водом и осушите пре даље употребе.

Чишћење пенастог филтера / уложног филтера

1. По потреби, пенasti филтер / уложни филтер се могу очистити под млазом воде. Да бисте то урадили, скините пенasti филтер са корпе филтера. Уложни филтер можете отворити окретањем у смеру симбола  и извадити.
2. Не трљајте и не четкајте пенasti филтер / уложни филтер током чишћења.
3. Пре поновног коришћења, пустите да се пенasti филтер / уложни филтер потпуно осуши.
4. Поновно постављање филтера у зависности од врсте примене:
 - Пенasti филтер: Ставите филтер преко корпе филтера и уверите се да је правилно фиксиран.
 - Уложни филтер: Поставите филтер на корпу филтера и окрените у смеру симбола  водећи рачуна о правилном фиксирању.

Слика R

Слика S

Poseban pribor

Напомена

Код варијанти са пенастим филтером, уложни филтер може да се набави и касније као посебан додатни прибор и да се користи уместо пенастог филтера.

1. Пре него што убаците уложни филтер, уклоните црни поклопач и чувајте га заједно са пенастим филтером за каснију употребу.
2. Ставите уложни филтер и добро га затворите.
Слика R

Pomoć u slučaju smetnji

Сметње обично имају једноставне узроке које можете самостално да отклоните уз помоћ следећег прегледа. У случају да имате недомислице или сметње које нису ове наведене, обратите се овлашћеној сервисној служби.

Смањивање усисне снаге

Додатна опрема, усисно крево или усисне цеви су блокирани.

- Блокаду уклоните одговарајућим помоћним средством.

Filterska vrećica је пуна.

- Замените филтерску врећу.

Penasti филтер / уложни филтер је заплрљан.

- Очистите пенasti филтер / уложни филтер (погледајте поглавље *Чишћење пенастог филтера / уложног филтера*).
- Penasti филтер / уложни филтер је оштећен.
- Замените пенasti филтер / уложни филтер.

Tehnički podaci

Напомена

Технички подаци се налазе на натписној плочици.

Общи указания



Прећи првото използване на уреда прочетете това оригинално ръководство за експлоатация и посочените в настоящото ръководство за експлоатация указания за безопасност.

Приложете указанията за безопасност. Процедирайте съответно.

Запазете двете книжки за последващо използване или за следващия собственик.

Употреба по предназначение

Използвайте уреда само в частно домакинство.

Уредът е предназначен за употреба като прахосмукачка за мокро и сухо почистване съгласно посочените в настоящото ръководство за експлоатация описания и указания за безопасност. Студена пепел трябва да се изсмуква само с подходяща принадлежност.

Пазете уреда от дъжд и не го съхранявайте на открито.

Указание

Производителят не носи отговорност за евентуални щети, предизвикани от употреба не по предназначение или грешно обслужване.

Зашита на околната среда



Опаковъчните материали подлежат на рециклиране. Моля, изхвърляйте опаковките по съобразен с околната среда начин.



Електрическите и електронните уреди съдържат ценни материали, подлежащи на рециклиране, а често и съставни части, напр. батерии, акумулаторни батерии или масло,

които при неправилно боравене или изхвърляне могат да представляват потенциална опасност за човешкото здраве и за околната среда. За правилното функциониране на уреда все пак тези съставни части са необходими. Обозначените с този символ уреди не трябва да бъдат изхвърляни заедно с битовите отпадъци.

Указания за съставни вещества (REACH)

Актуална информация относно съставни вещества можете да намерите тук: www.kaercher.com/REACH

Акcesoари и резервни части

Използвайте само оригинални акcesoари и оригинални резервни части, по този начин осигурявате безопасната и безпроблемна експлоатация на уреда.

Информация относно акcesoари и резервни части ще намерите тук: www.kaercher.com.

Обхват на доставка

Обхватът на доставката на уреда е изобразен върху опаковката. При разопаковане проверете съдържането за цялост. При липсващи акcesoари или при транспортни щети, моля, обърнете се към Вашия дистрибутор.

Гаранция

Във всяка държава са валидни издадените от нашия оторизиран дистрибутор гаранционни условия. Евентуални повреди на Вашия уред ще отстраним в рамките на гаранционния срок безплатно, ако се касае за дефект в материалите или производствен дефект. В случай на предявяване на право на гаранция, се обърнете към Вашия дистрибутор или към най-близкия оторизиран сервиз, като представите касовата бележка. (Адрес, вж. задната страна)

Описание на уреда

Оборудването се различава в зависимост от избрания модел. Конкретното оборудване е описано върху опаковката на уреда. Вижете изображенията на страницата с графики.

Фигура А

- ① Извод за всмукателен маркуч
- ② Въртящ прекъсвач
- ③ Позиция за паркиране ръкохватка/място за съхранение на принадлежности
- ④ Сгъваема дръжка за носене
- ⑤ Повърхност на поставката
- ⑥ Типова табелка с технически данни (напр. размери на резервоара)
- ⑦ Функция за издухване
- ⑧ Затварящ механизъм на резервоара
- ⑨ Мрежов захранващ кабел с щепсел
- ⑩ Място за съхранение на принадлежности
- ⑪ Позиция за паркиране подова дюза
- ⑫ Водеща ролка
- ⑬ Контакт на уреда
- ⑭ Място за съхранение на маркуча, от двете страни (WD 3/KWD 3)
- ⑮ Кука за кабела (WD 3/KWD 3)
- ⑯ Филтърна торбичка
- ⑰ Филтър с пенопласт
- ⑱ Патронен филтър
- ⑲ Всмукателен маркуч (WD 2 Plus/KWD 2)
- ⑳ Сваляща се ръкохватка (WD 3/KWD 3)
- ㉑ Всмукателен маркуч със съединителен елемент (WD 3/KWD 3)
- ㉒ Всмукателни тръби 2 x 0,5 m
- ㉓ Дюза за почистване на fugи
- ㉔ Подова дюза
- ㉕ Адаптер за свързване на електрически инструменти

Монтиране на водещите колела

1. Преди първото пускане в експлоатация извадете съдържанието от резервоара.

Фигура В

Фигура С

Указание

При уреди с резервоари от неръждаема стомана принадлежностите не са в резервоара, а отвън.

Пускане в експлоатация

ВНИМАНИЕ

Изсмукване без филтър с пенопласт, респ. патронен филтър

Повреда на уреда

Работете винаги с поставен филтър с пенопласт, респ. патронен филтър, както при мокро, така и при сухо почистване.

Поставяне на филтърна торбичка

1. Разгънете филтърната торбичка изцяло.
2. Поставете филтърната торбичка на извода на уреда и я натиснете силно.

Фигура D

3. Поставете и блокирайте главината на уреда.

Фигура E

Указание

За изсмукване на фин прах препоръчваме да се използва филтърна торбичка.

Монтиране на маркуч, тръби, подова дюза

1. Свържете всмукателния маркуч.
2. Свържете всмукателния маркуч с ръкохватката.

Фигура G

Указание

За удобно изсмукване в максимално тясно пространство ръкохватката може да се сваля и принадлежността да се поставя директно на всмукателния маркуч.

За да се освободи ръкохватката, трябва да се натиснат сивите повърхности от двете страни на ръкохватката и тя да се изтегли от маркуча.

3. Монтирайте подовата дюза.
 - Монтирайте вложката в подовата дюза.
 - Свържете подовата дюза с всмукателните тръби.

Фигура H

Пускане на уреда в експлоатация

1. Включете мрежовия щепсел в контакта.

Фигура I

Уреди без контакт

2. Поставете прекъсвача на уреда на желаното положение.

Фигура J

● Положение "1 ON": функцията за засмукване/издухване се активира.

● Положение "0 OFF": уредът се изключва.

Уреди с контакт

3. Поставете прекъсвача на уреда на желаното положение.

Фигура K

● Положение "1 ON": функцията за засмукване/издухване се активира.

● Положение : при свързан електрически инструмент функцията за изсмукване се активира автоматично.

● Положение "0 OFF": уредът се изключва.

Указание

Когато уредът се захранва с ток, контактът на уреда може да се използва като източник на ток.

Експлоатация

Указание

При покупката и монтажа на филтърни торбички и патронни филтри следете за актуалните номера на части.

Информация за принадлежности и резервни части ще намерите на интернет страницата www.kaercher.com.

Сухо почистване

ВНИМАНИЕ

Изсмукване на студена пепел

Повреда на уреда

Изсмуквайте студената пепел само с предварителен сепаратор за пепел.

ВНИМАНИЕ

Дефектен или мокър филтър с пенопласт/патронен филтър

Повреда на уреда

Преди пускането в експлоатация проверете филтъра с пенопласт/патронния филтър за повреди и при необходимост го сменете.

Изсмуквайте само със сух филтър с пенопласт/патронен филтър.

В зависимост от варианта на оборудване е включен филтър с пенопласт или патронен филтър.

- При уреди с филтър с пенопласт: при сухо почистване винаги поставяйте филтърна торбичка в допълнение към филтъра с пенопласт.
- При уреди с патронен филтър: при изсмукване на фин прах винаги поставяйте филтърна торбичка в допълнение към патронния филтър.

Указание

Сменяйте филтърната торбичка своевременно, тъй като претъпнената филтърна торбичка може да се повреди. Степента на напъване на филтърната торбичка зависи от изсмуканата мръсотия. При фин прах, пясък и т. н. филтърната торбичка трябва да се сменя по-често.

Мокро почистване

ВНИМАНИЕ

Мокро изсмукване с филтърна торбичка

Повреда на уреда

При мокро изсмукване не използвайте филтърна торбичка.

ВНИМАНИЕ

Работа с пълен резервоар

Ако резервоарът е пълен, поплавък затваря всмукателния отвор и уредът работи с повишени обороти.

Незабавно изключете уреда и изпразнете резервоара.

Указание

Ако уредът падне, поплавъкът също може да се затвори. За да възстановите способността на уреда да изсмуква, изправете уреда, изключете го, изчакайте 5 секунди и след това го включете отново.

Работа с електрически инструменти (само за уреди с вграден контакт)

⚠ ПРЕДПАЗЛИВОСТ

Внезапно стартиране на електрическия инструмент

Наранявания или материални щети

Имайте предвид, че електрическият инструмент е в експлоатационна готовност, когато е свързан към контакта на уреда.

1. Свържете всмукателния маркуч.
Фигура F
2. При необходимост с подходящ инструмент нагласете адаптера към диаметъра на извода на електрическия инструмент.
3. Поставете адаптера на ръкохватката на всмукателния маркуч.
4. Монтирайте всмукателния маркуч с адаптера на електрическия инструмент.
Фигура L
5. Включете щепсела на електрическия инструмент в контакта на уреда.
Фигура M
6. Поставете прекъсвача на уреда на .
Фигура K
Функцията за изсмукване се активира автоматично.

Указание

Съблюдавайте максималната присъединителна мощност (вж. информацията, посочена върху контакта на уреда).

Указание

Щом електрическият инструмент се включи, всмукателната турбина стартира със закъснение от 0,5 секунди. След като електрическият инструмент се изключи, всмукателната турбина работи допълнително в продължение на прикл. 5 секунди, за да се всмука остатъчната мръсотия във всмукателния маркуч.

Функция за издухване

С функцията за издухване могат да се почистват места, които са труднодостъпни, или на които не е възможно изсмукване, напр. шума в алея с чакъл.

- Пъхнете всмукателния маркуч в отвора за издухване. С това функцията за издухване е активирана.

Фигура N

Прекъсване на работата

1. Поставете прекъсвача на уреда на "0 OFF". Уредът се изключва.
2. Вариант 1: поставете ръкохватката на всмукателния маркуч на междинната позиция за паркиране.
Фигура O
Вариант 2: закачете подовата дюза в позицията за паркиране.
Фигура P

Приключване на работата

1. Поставете прекъсвача на уреда на "0 OFF". Уредът се изключва.
2. Извадете щепсела.
3. Свалете глината на уреда.
Фигура B
4. Изпразнете резервоара.
Фигура Q

5. Вариант за съхранение:

Фигура Т

Указание

всмукателният маркуч може да се навие около главината на уреда и да се закрепи към нея с помощта на маншета за маркуча.



6. Съхранявайте уреда в сухо помещение без условия за замръзване.

Грижа и поддръжка

Общи указания за грижа

- Поддържайте уреда и пластмасовите принадлежности с конвенционален препарат за почистване на пластмаси.
- При необходимост изпразнете резервоара и принадлежностите с вода и ги подсушете, преди да ги използвате отново.

Почистване на филтъра с пенопласт/патронния филтър

1. При необходимост филтърът с пенопласт/патронният филтър може да се почиства под течаща вода. За тази цел извадете филтъра с пенопласт от филтърния патрон. Патронният филтър може да се деблокира и сваля чрез завъртане по посока на  символа.
2. При почистването не търкайте или изчетквайте филтъра с пенопласт/патронния филтър.
3. Оставете филтъра с пенопласт/патронния филтър да изсъхне напълно, преди да го използвате отново.
4. Повторно поставяне на филтъра в зависимост от вида на приложението:
 - Филтър с пенопласт: издърпайте филтъра над филтърния патрон и се уверете, че е фиксиран правилно.
 - Патронен филтър: монтирайте филтъра върху филтърния патрон, завъртете по посока на символа  и се уверете, че е фиксиран правилно.

Фигура R

Фигура S

Специални принадлежности

Указание

При варианти с филтър с пенопласт може да бъде закупен допълнително като специална принадлежност патронен филтър и да бъде поставен вместо филтъра с пенопласт.

1. Преди да поставите патронния филтър, свалете черното покриващо капаче и го запазете за употреба по-късно с филтъра с пенопласт.
2. Поставете патронния филтър и го завинтете здраво.

Фигура R

Помощ при повреди

Много често причините за повреда са елементарни и с помощта на следните указания може сами да ги отстраните. Ако не сте сигурни или повредите не са описани тук, обърнете се към оторизирания сервис.

Намаляваща смукателна мощност

Принадлежностите, всмукателният маркуч или всмукателните тръби са запушени.

- Отстранете запушването с подходящ инструмент.

Филтърната торбичка е пълна.

- Сменете филтърната торбичка.

Филтърът с пенопласт/патронният филтър е замърсен.

- Почистете филтъра с пенопласт/патронния филтър (вж. глава *Почистване на филтъра с пенопласт/патронния филтър*).

Филтърът с пенопласт/патронният филтър е повреден.

- Сменете филтъра с пенопласт/патронния филтър.

Технически данни

Указание

Техническите данни са посочени на типовата табелка.

Üldised juhised



Enne seadme esmast kasutamist lugege see originaalkasutusjuhend ja kaasaolevad ohutusjuhised läbi. Toimige neile vastavalt.

Hoidke mõlemad brošüürid hilisemaks kasutamiseks või järgmise omaniku tarbeks alles.

Nõuetekohane kasutamine

Kasutage seadet eranditult eramajapidamises.

Seade on vastavalt käesolevas kasutusjuhendis esitatud kirjeldustele ja ohutusjuhiste ette nähtud kasutamiseks märgpuhastuseks ja kuivimurina.

Külma tuhka võib imeda ainult sobivate tarvikute abil. Kaitske seadet vihma eest ja ärge hoidke seda väljas.

Märkus

Tootja ei vastuta võimalike kahjude eest, mis on põhjustatud mittesihotstarbelisest kasutamisest või valest käsitsemisest.

Keskkonnakaitse



Pakkematerjalid on taaskasutatavad. Utiliseerige pakendid keskkonnasäästlikult.



Elektrilised ja elektroonilised seadmed sisaldavad väärtuslikke taaskasutatavaid materjale ja sageli koostisosi nagu patareid, akud või õli, mis võivad vale ümberkäämise või vale utiliseerimise korral kujutada potentsiaalset ohtu inimeste tervisele ja keskkonnale. Seadme nõuetekohaseks käitamiseks on neid koostisosi siiski vaja. Selle sümboliga tähistatud seadmeid ei tohi utiliseerida koos olmeprügiga.

Juhised koostisainete kohta (REACH)

Aktuaalse info koostisainete kohta leiate aadressilt: www.kaercher.com/REACH

Lisavarustus ja varuosad

Kasutage ainult originaaltarvikuid ja originaalvaruosi, mis tagavad seadme ohutu ja tõrgeteta käituse.

Tarvikute ja varuosade kohta leiate teavet aadressilt www.kaercher.com.

Tarnekomplekt

Seadme tarnekomplekt on kujutatud pakendil. Lahtipakkimisel kontrollige, kas pakendi sisu on täielik. Puuduolevate tarvikute või transpordikahjustuste korral teavitage oma edasimüüjat.

Garantii

Igast riigis kehtivad meie volitatud müügiesindaja antud garantiitingimused. Seadmel esinevad mistahes rikked kõrvaldamise garantiiajal tasuta, kui põhjuseks on mater-

jali- või tootmisviga. Garantiijuhtumil pöörduge ostu tõendava dokumendiga oma edasimüüja või lähima volitatud klientideeninduse poole.
(Aadressi vt tagaküljelt)

Seadme kirjeldus

Sõltuvalt valitud mudelist on varustuses erinevusi. Konkreetne varustus on kirjeldatud seadme pakendil. Jooniseid vt graafika leheküljelt.

Joonis A

- ① Imivooliku ühendus
- ② Pöördlüli
- ③ Käepideme / tarvikute hoidja parkimisasend
- ④ Kokkupandav käepide
- ⑤ Hoistamispid
- ⑥ Tüübisilt tehniliste andmetega (nt mahuti suurus)
- ⑦ Puhumisfunktsioon
- ⑧ Mahutilukk
- ⑨ Võrgupistikuga võrguühendusjuhe
- ⑩ Tarvikute pesa
- ⑪ Põrandaotsiku parkimisasend
- ⑫ Juhtrull
- ⑬ Seadme pistikupesa
- ⑭ Voolikute hoidik mõlemal küljel (WD 3 / KWD 3)
- ⑮ Kaablikonks (WD 3 / KWD 3)
- ⑯ Filtrikott
- ⑰ Vahtfilter
- ⑱ Padrunfilter
- ⑲ Imivoolik (WD 2 Plus / KWD 2)
- ⑳ Eemaldatav käepide (WD 3 / KWD 3)
- ㉑ Imivoolik ühendusdetailiga (WD 3 / KWD 3)
- ㉒ Imitorud 2 x 0,5 m
- ㉓ Vuugidüüs
- ㉔ Põrandadüüs
- ㉕ Adapter elektritööriistade ühendamiseks

Juhtrullide paigaldamine

1. Enne esmakordset käikuvõtmist eemaldage mahutist sisu.

Joonis B
Joonis C

Märkus

Roostevabast terasest mahutitega seadmete korral ei ole tarvikud mahutis, vaid väljaspool.

Käikuvõtmine

TÄHELEPANU

Imemine ilma vaht- või padrunfiltrita
Seadmekahjustus

Töötage alati sissepandud vaht- või padrunfiltriga, nii märg- kui ka kuivpuhastusel.

Filtrikoti sisestamine

1. Voltige filtrikott täielikult lahti.

2. Paigaldage filtrikott seadmeühendusele ja vajutage see kindlalt kinni.

Joonis D

3. Pange seadmepea peale ja lukustage.

Joonis E

Märkus

Peene tolmu imemiseks soovime kasutada filtrikotti.

Monteerige voolik, torud, põrandadüüs

1. Ühendage imivoolik.
Joonis F
2. Ühendage imivoolik käepidemega.
Joonis G

Märkus

Mugavaks imemiseks piiratud ruumides saab käepideme eemaldada ja tarvikud kinnitada otse imivooliku külge.

Käepideme vabastamiseks vajutage käepideme mõlemal küljel halli ala ja tõmmake käepide voolikust lahti.

3. Paigaldage põrandadüüs
 - Paigaldage sisestus põrandadüüsi.
 - Ühendage põrandadüüs imitorudega.

Joonis H

Seadme käikuvõtmine

1. Pistke võrgupistik pistikupesasse.

Joonis I

Pistikupesata seadmed

2. Seadke seadme lüliti soovitud asendisse.

Joonis J

- Asend „1 ON“: Imemis- / puhumisfunktsioon aktiveeritakse.
- Asend „0 OFF“: Seade lülitatakse välja.

Pistikupesaga seadmed

3. Seadke seadme lüliti soovitud asendisse.

Joonis K

- Asend „1 ON“: Imemis- / puhumisfunktsioon aktiveeritakse.
- Asend ☐ : Kui elektritööriist on ühendatud, aktiveeritakse väljatõmbesüsteem automaatselt.
- Asend „0 OFF“: Seade lülitatakse välja.

Märkus

Niiikaua kui seade on vooluga varustatud, saab seadme pistikupesaga kasutada toiteallikana.

Käitamine

Märkus

Pidage filterkottide ja padrunfiltrite ostmisel ja paigaldamisel silmas aktuaalseid detailinumbreid.

Tarvikute ja varuosade kohta leiate informatsiooni aadressilt www.kaercher.com.

Kuivpuhastus

TÄHELEPANU

Külma tuha imemine

Seadmekahjustus

Imege tuhka ainult tuha eelseparaatoriga.

TÄHELEPANU

Defektne või märg vahtfilter / padrunfilter

Seadmekahjustus

Kontrollige enne käivitamist vahtfiltrit / padrunfiltrit kahjustuste suhtes ja vajadusel vahetage see välja. Imege ainult kuiva vahtfiltrit / padrunfiltriga.

Sõltuvalt varustuse variandist on kaasas vahtfilter või padrunfilter.

- Vahtfiltriga seadmete puhul: Kasutage kuivpuhastusel lisaks vahtfiltrile alati ka filterkotti.

- Padrunfiltriga seadmete puhul: Kasutage peentolmu imemiselt alati lisaks padrunfiltrile ka filterkotti.

Märkus

Vahetage filtrikott aegsasti välja, kuna liiga täis filtrikott võib viga saada. Filterkoti täituvusmäär sõltub sisseime-tavast mustusest. Peentolmu, liiva jne korral tuleks filtri-kotti sagedamini uuega asendada.

Märgpuhastus

TÄHELEPANU

Märgpuhastus filtrikotiga

Seadmekahjustus

Ärge kasutage märgpuhastusel filtrikotti.

TÄHELEPANU

Töötamine täis mahutiga

Kui mahuti on täis, sulgeb ujuk imemisava ja seade töötab suurema pööretarvuga.

Lülitage seade koheselt välja ja tühjendage mahuti.

Märkus

Kui seade kukub ümber, võib ka ujuk sulguda. Seadme uuesti imivõimeliseks muutmiseks pange seade üles, lülitage see välja, oodake 5 sekundit ja lülitage seejärel uuesti sisse.

Elektritööriistadega töötamine (ainult seadmetele, millel on sisseehitatud pistikupes)

⚠ ETTEVAATUS

Elektritööriista tahtmatu käivitamine

Vigastused või varakahjud

Veenduge, et elektritööriist on käitusvalmis kohe, kui see on ühendatud seadme pistikupesaga.

1. Ühendage imivoolik.

Joonis F

2. Vajadusel kohandage adapter sobiva tööriista abil elektritööriista ühenduslähimõõduga.
3. Pistke adapter imivooliku käepidemele.
4. Monteerige imivoolik koos adapteriga elektritööriista külge.

Joonis L

5. Pistke elektritööriista võrgupistik seadme pistiku-pessa.

Joonis M

6. Seadke seadmelüliti .

Joonis K

Väljaaimemine aktiveeritakse automaatselt.

Märkus

Pange tähele maksimaalset ühenduse võimsust (vt tea-ve seadme pistikupesalt).

Märkus

Niipea kui elektritööriist on sisse lülitatud, käivitub imi-turbiin 0,5 sekundilise viivitusega. Elektritööriista välja-lülitamisel järeltalitleb imiturbiin u 5 sekundit, et imivoolikus olev jääkmustus sisse imeda.

Puhumisfunktsioon

Puhumisfunktsiooniga saab puhastada kohti, mis on raskesti ligipääsetavad või millelt pole võimalik sisse imeda, nt lehed killustikupeenras.

- Pistke imivoolik puhumisühendusse. Puhumisfunktsioon on sellega aktiveeritud.

Joonis N

Käituse katkestamine

1. Seadke seadmelüliti „0 OFF“ peale. Seade lülitatakse välja.

2. Variant 1: Asetage imivooliku käepide vaheparki-misasendis.

Joonis O

Variant 2: Riputage pörandadüüs parkimisasendis-se.

Joonis P

Käituse lõpetamine

1. Seadke seadmelüliti „0 OFF“ peale. Seade lülitatakse välja.
2. Tõmmake võrgupistik välja.
3. Eemaldage seadmepea.

Joonis B

4. Tühjendage mahuti.

Joonis Q

5. Ladustamisvõimalus:

Joonis T

Märkus

Imivooliku saab keerata seadmepea ümber ja kinnitada voolikukrae abil seadmepea külge.



6. Ladustage seadet kuivas ja külmumiskindlas kohas.

Hooldus ja jooksevremont

Üldised hooldusjuhised

- Hooldage seadet ja plastist tarvikuid laiatarbe plas-tipuhastusvahendiga.
- Loputage mahuti ja tarvikuid vajaduse korral veega ning kuivatage enne edasikasutamist.

Vahfiltrit / padrunfiltrit puhastamine

1. Vahfiltrit / padrunfiltrit saab vajaduse korral puhas-tada voolava vee all. Selleks tõmmake vahfilter filt-rikorvilt maha. Padrunfiltrit saab lahti lukustada ja eemaldada, keerates seda sümboli suunas .
2. Ärge hõõruge ega harjake vahfiltrit / padrunfiltrit pu-hastamise ajal.
3. Laske vahfiltril / padrunfiltril enne taaskasutamist täielikult ära kuivada.
4. Filtri uuesti sisestamine sõltuvalt rakenduse tüübist:
 - Vahfilter: Pange filter filtrikorvi kohale ja veendu-ge, et see oleks korralikult fikseeritud.
 - Padrunfiltrit: Monteerige filter filtrikorville ja keera-ke sümboli suunas  ning veenduge, et see on õigesti fikseeritud.

Joonis R

Joonis S

Erivarustus

Märkus

Vahfiltriga variantide puhul võib padrunfiltrit, niisii eri-varustuse tagantjärele osta ja kasutada vahfiltrit ase-mel.

1. Enne padrunfiltrit sissepanekut eemaldage must kat-tekübar ja hoidke see vahfiltriga hilisemaks kasuta-miseks alles.
2. Pange padrunfilter peale ja keerake kinni. Joonis R

Abi rikete korral

Riketel on tihti lihtsad põhjused, mille saate ise järgneva ülevaate abil kõrvaldada. Kahtluse korral või siin nime-tamata rikete puhul pöörduge palun volitatud klienditee-ninduse poole.

Imivõimsus väheneb

Tarvikud, imivoolik või imitorud on ummistunud.

- Eemaldage ummistus sobiliku abivahendiga.

Filterkott on täis.

- Vahetage filterkott välja.

Vahfilter / padrunfilter on määrdunud.

- Puhastage vahfiltrit / padrunfiltrit (vt peatükki *Vahfiltritri / padrunfiltritri puhastamine*).

Vahfilter / padrunfilter on kahjustatud.

- Vahetage vahfilter / padrunfilter välja.

Tehnilised andmed

Märkus

Tehnilised andmed leiate tüübisildilt.

Vispärilgas norādes



Pirms uzsākt ierīces lietošanu, izlasiet šo oriģinālo lietošanas instrukciju un pievienotās drošības norādes. Rīkojieties saskaņā ar tām.

Saglabājiet abus bukletus turpmākai lietošanai vai nākamajam īpašniekam.

Noteikumiem atbilstoša lietošana

Izmantojiet ierīci tikai privātā māsājniecībā.

Ierīci, saskaņā ar šajā lietošanas instrukcijā sniegtajiem aprakstiem un drošības norādēm, ir paredzēts izmantot kā mītrās un sausās tīrīšanas putekļsūcēju.

Aukstus pelnus drīkst iesūkt tikai ar piemērotiem piederumiem.

Aizsargāt ierīci pret lietu un neuzglabāt to ārā.

Norādījums

Ražotājs neatbild par iespējamām zaudējumiem, kas radušies noteikumiem neatbilstošas lietošanas vai nepareizas apkalpošanas dēļ.

Vides aizsardzība



Iepakojuma materiālus ir iespējams pārstrādāt atkārtoti. Utilizējiet iepakojumus videi draudzīgā veidā.



Elektriskās un elektroniskās ierīces satur noderīgus pārstrādājumus materiālus un bieži vien tādas sastāvdaļas kā baterijas, akumulatorus un eļļu, kuras to nepareizas izmantošanas vai neatbilstošas utilizācijas gadījumā var radīt potenciālu apdraudējumu cilvēku veselībai un videi. Tomēr šīs sastāvdaļas ir nepieciešamas ierīces pareizai darbībai. Ierīces, kas apzīmētas ar šo simbolu, nedrīkst izmest kopā ar sadzīves atkritumiem.

Informācija par sastāvdaļām (REACH)

Aktuālo informāciju par sastāvdaļām atradīsiet:

www.kaercher.com/REACH

Piederumi un rezerves daļas

Izmantot tikai oriģinālos piederumus un oriģinālās rezerves daļas, jo tie garantē drošu un nevainojamu ierīces darbību.

Informāciju par piederumiem un rezerves daļām skatīt www.kaercher.com.

Piegādes komplekts

Ierīces piegādes komplekts ir attēlots uz iepakojuma. Izsaīnojot pārbaudiet, vai saturs ir pilnīgs. Ja trūkst piederumu vai transportēšanas laikā radušies bojājumi, lūdzu, informējiet tirgotāju.

Garantija

Katrā valstī ir spēkā mūsu uzņēmuma atbildīgās sabiedrības izdotie garantijas nosacījumi. Garantijas termiņa ietvaros iespējamos Jūsu iekārtas darbības traucējumus mēs novērsīsim bez maksas, ja to cēlonis ir materiāla vai ražošanas defekts. Garantijas remonta

nepieciešamības gadījumā ar pirkumu apliecināšu dokumentu griežieties pie tirgotāja vai tuvākajā pilnvarotajā klientu apkalpošanas dienestā.

(Adresi skatīt aizmugurē)

Ierīces apraksts

Aprīkojums atšķiras atkarībā no izvēlēta modeļa. Konkrētais aprīkojums ir aprakstīts uz ierīces iepakojuma. Attēlus skatiet grafika lappusē.

Attēls A

- ① Sūkšanas šļūtenes pieslēgums
- ② Grozāmais slēdzis
- ③ Roktura / piederumu turētāja novietošanas pozīcija
- ④ Saliekams nešanas rokturis
- ⑤ Novietošanas virsma
- ⑥ Tipa datu plāksnīte ar tehniskajiem datiem (piem., tvertnes izmērs)
- ⑦ Pūšanas funkcija
- ⑧ Tvertnes noslēgums
- ⑨ Tīkla pieslēguma vads ar tīkla spraudni
- ⑩ Piederumu ietvere
- ⑪ Grīdas sprauslas novietošanas pozīcija
- ⑫ Vadības ritenis
- ⑬ Ierīces kontaktligzda
- ⑭ Šļūtene novietne abās pusēs (WD 3 / KWD 3)
- ⑮ Kabeļa āķis (WD 3 / KWD 3)
- ⑯ Filtra maisiņš
- ⑰ Putu filtrs
- ⑱ Patronfiltrs
- ⑲ Sūkšanas šļūtene (WD 2 Plus / KWD 2)
- ⑳ Noņemams rokturis (WD 3 / KWD 3)
- ㉑ Sūkšanas šļūtene ar savienojuma posmu (WD 3 / KWD 3)
- ㉒ Iesūkšanas caurules 2 x 0,5 m
- ㉓ Šaurā sprausla
- ㉔ Grīdas sprausla
- ㉕ Elektroinstrumentu pieslēgšanas adaptors

Vadības ritenīšu uzstādīšana

1. Pirms pirmās ekspluatācijas uzsākšanas izņemiet saturu no trauka.

Attēls B

Attēls C

Norādījums

Ierīcēm ar nerūsējošā tērauda konteineriem piederumi nav konteinerā, bet ārpusē.

Eksploatācijas uzsākšana

IEVĒRĪBAI

Putekļsūcējs bez putuplasta vai patronfiltra iekārtas bojājumi

Vienmēr strādājiet ar ievietotu putu filtru vai patronfiltru – gan mitrās, gan sausās sūkšanas gadījumā.

Ievietot filtra maisiņu

1. Pilnībā atlocīt filtra maisiņu.
2. Pievienojiet filtra maisiņu ierīces savienojumam un stingri piespiediet to.

Attēls D

3. Uzlikt un nofiksēt ierīces galvu.

Attēls E

Norādījumi

Smalku putekļu sūkšanai, mēs iesakām izmantot filtra maisiņu.

Šļūtenes, cauruļu, grīdas sprauslu montāža

1. Pieslēgt iesūkšanas šļūteni.

Attēls F

2. Iesūkšanas šļūteni savienot ar rokturi.

Attēls G

Norādījumi

Ērtai sūkšanai šaurās vietās rokturi var noņemt un pieredumus piestiprināt tieši pie iesūkšanas šļūtenes.

Lai atvienotu rokturi, abās roktura pusēs jānospiež pielīkās zonas un rokturi jānovelk no šļūtenes.

3. Uzstādīt grīdas sprauslu.

- Grīdas sprauslā ievietot ieliktni.
- Grīdas sprauslu savienot ar iesūkšanas cauruliem.

Attēls H

Ierīces ekspluatācijas uzsākšana

1. Iespraudiet tīkla spraudni kontaktligzdā.

Attēls I

Ierīces bez kontaktligzdas

2. Ierīces slēdzi iestatīt vēlamajā pozīcijā.

Attēls J

- Pozīcija "1 ON": Tiek aktivizēta sūkšanas/pūšanas funkcija.
- Pozīcija "0 OFF": Ierīce tiek izslēgta.

Ierīces ar kontaktligzdu

3. Ierīces slēdzi iestatīt vēlamajā pozīcijā.

Attēls K

- Pozīcija "1 ON": Tiek aktivizēta sūkšanas/pūšanas funkcija.
- Pozīcija : Kad elektroinstrumenti ir pieslēgti, iesūkšana tiek aktivizēta automātiski.
- Pozīcija "0 OFF": Ierīce tiek izslēgta.

Norādījumi

Kamēr ierīce tiek apgādāta ar strāvu, ierīces kontaktligzdu var izmantot kā strāvas avotu.

Ekspluatācija

Norādījumi

Iegādājoties un uzstādot filtru maisiņus un patronfiltrus, pievērsiet uzmanību esošajiem daļu numuriem.

Informāciju par piederumiem un rezerves daļām skatīt www.kaercher.com.

Sausā sūkšana

IEVĒRĪBAI

Aukstu pelnu iesūkšana

Iekārtas bojājumi

Aukstos pelnus iesūkt tikai ar pelnu separatoru.

IEVĒRĪBAI

Bojāts vai mitrs putu filtrs / patronfiltrs

Iekārtas bojājumi

Pirms ekspluatācijas uzsākšanas pārbaudiet, vai putu filtrs / patronfiltrs nav bojāts, un nepieciešamības gadījumā nomainiet to. Sūciet tikai ar sausu putu filtru / patronfiltru.

Atkarībā no aprīkojuma varianta komplektācijā ir iekļauts putu filtrs vai patronfiltrs.

- Ierīcēm ar putu filtru: Veicot sauso sūkšanu, vienmēr papildus putu filtram izmantot arī filtra maisiņu.
- Ierīcēm ar patronfiltru: Sūcot smalkos putekļus, papildus patronfiltram vienmēr izmantot filtra maisiņu.

Norādījumi

Savlaicīgi nomainīt filtra maisiņu, jo pārāk pilns filtra maisiņš var tikt bojāts. Filtra maisiņa uzpildes pakāpe ir atkarīga no uzsūktajiem netīrumiem. Smalku putekļu, smilšu utt. gadījumā filtra maisiņu ir bieži jāmaina.

Mitrā sūkšana

IEVĒRĪBAI

Mitrā sūkšana ar filtra maisiņu

Iekārtas bojājumi

Mitrās sūkšanas laikā neizmantojiet filtra maisiņu.

IEVĒRĪBAI

Darbība ar pilnu tvertni

Ja tvertne ir pilna, pludiņš noslēdz sūkšanas atveri un ierīce darbojas ar paaugstinātu apgriezīgu skaitu.

Uzreiz izslēdziet ierīci un iztukšojiet tvertni.

Norādījumi

Ja ierīce apkrīt, pludiņš arī var noslēgt sūkšanas atveri. Lai ierīce atkal varētu sūkt, pieceliet to, izslēdziet to, uzgaidiet 5 sekundes un pēc tam atkal ieslēdziet.

Darbi ar elektroinstrumentiem (tikai ierīcēm ar iebūvētu kontaktligzdu)

⚠ UZMANĪBU

Netīša elektroinstrumenta ieslēgšanās

Traumas vai materiālie zaudējumi

Ievērojiet, ka elektroinstrumenti ir gatavi ekspluatācijai, tiklīdz tas ir pieslēgts kontaktligzdai.

1. Pieslēgt iesūkšanas šļūteni.

Attēls F

2. Nepieciešamības gadījumā, izmantojot piemērotu instrumentu, pielāgot adapteru elektroinstrumenta pieslēguma diametram.
3. Adapteru uzspraut uz sūkšanas šļūtenes roktura.
4. Sūkšanas šļūteni ar adapteru piemontēt pie elektroinstrumenta.

Attēls L

5. Elektroinstrumenta tīkla spraudni iespraust ierīces kontaktligzdā.

Attēls M

6. Ierīces slēdzi iestatīt uz  pakāpi.

Attēls K

Sūkšana tiek aktivizēta automātiski.

Norādījumi

Ievērojiet maksimālo pieslēguma slodzi (skatīt norādes uz ierīces kontaktligzdas).

Norādījumi

Tiklīdz elektroinstrumenti tiek ieslēgti, iesūkšanas turbīna uzsāk darbību ar 0,5 sekunžu aizturi. Ja elektroinstrumenti tiek izslēgti, iesūkšanas turbīna turpina darboties apmēram 5 sekundes, lai iesūktu atlikušos netīrumus sūkšanas šļūtenē.

Pūšanas funkcija

Pūšanas funkciju var izmantot, lai notīrītu vietas, kuras ir grūti sasniedzamas vai kuras nav iespējams sūkt, piem., lapas ar granti klātā dobē.

- Sūkšanas šļūteni ievietot pūšanas pieslēgumā. Tādējādi tiek aktivizēta pūšanas funkcija.

Attēls N

Ekspluatācijas pārtraukšana

1. Ierīces slēdzi iestatīt uz "0/OFF". Ierīce tiek izslēgta.
2. 1. variants: Iesūkšanas šļūtenes rokturi uzspausť vidējā novietošanas pozīcijā.

Attēls O

2. variants: Grīdas tīrīšanas sprauslu iekārt novietošanas pozīcijā.

Attēls P

Ekspluatācijas pabeigšana

1. Ierīces slēdzi iestatīt uz "0/OFF". Ierīce tiek izslēgta.
2. Izvilkt tīkla spraudni.
3. Noņemt ierīces galvu.

Attēls B

4. Iztukšojiet tvertni.

Attēls Q

5. Uzglabāšanas iespēja:

Attēls T

Norādījumi



- Iesūkšanas šļūteni var atpīt ap ierīces galvu un piestiprināt pie ierīces galvas ar šļūtenes atloka starpniecību.
6. Ierīci uzglabāt sausā un pret salu drošā telpā.

Kopšana un apkope

Vispārīgas kopšanas norādes

- Ierīces un piederumu plastmasas daļas kopt ar parastu plastmasas kopšanai paredzētu līdzekli.
- Vajadzības gadījumā izskaloť tvertni un piederumus ar ūdeni un ļaut nožūt pirms turpmākās lietošanas.

Putu filtra / patronfiltra tīrīšana

1. Putu filtra / patronfiltru nepieciešamības gadījumā iespējams notīrīt zem tekoša ūdens. Šim nolūkam putu filtru noņemt no filtra groza. Patronfiltru var atvērt, pagriežot simbola virzienā,  un izņemt.
2. Putu filtru / patronfiltru tīrot, neberzť ar suku.
3. Pirms atkārtotas lietošanas ļaut putu filtram / patronfiltram pilnībā nožūt.
4. Filtra atkārtota ievietošana atkarībā no lietojuma veida:
 - Putu filtrs: Filtru uzmaukt uz filtra groza un pārliecināties, ka tas ir pareizi nofiksēts.
 - Patronfiltrs: Filtru uzmontējiet uz filtra groza un pagrieziet simbola virzienā  un pārliecinieties, ka tas ir pareizi nofiksēts.

Attēls R

Attēls S

Speciālie piederumi

Norādījumi

Variantē ar putu filtru kā papildaprīkojumu var iegādāties patronfiltru un izmantot putu filtra vietā.

1. Pirms patronfiltra ievietošanas noņemt melno nosēgvāciņu un uzglabāt to kopā ar putu filtru vēlākai lietošanai.
2. Uzlikt un pievilkt patronfiltru.

Attēls R

Palīdzība traucējumu gadījumā

Traucējumu cēloņi bieži vien ir vienkārši un tos ar turpmākā pārskata palīdzību var novērst pašu spēkiem.

Šaubu vai nenorādītu traucējumu gadījumā, lūdzu, vērsieties autorizētā klientu servisā.

Sūkšanas jaudas samazināšanās

Piederumi, iesūkšanas šļūtene vai iesūkšanas caurules ir nosprostotas.

- Atbrīvojies no nosprostojuma, izmantojot piemērotu palīg līdzekli.

Filtra maisiņš ir pilns.

- Nomainīt filtra maisiņu.

Putu filtrs/ patronfiltrs ir netīrs.

- Putu filtra / patronfiltra tīrīšana (skatīt nodaļu *Putu filtra / patronfiltra tīrīšana*).

Putu filtrs / patronfiltrs ir bojāts.

- Nomainīt putu filtru / patronfiltru.

Tehniskie dati

Norādījumi

Tehniskie dati atrodas uz tipa datu plāksnītes.

Bendrosios norodos



Prieš pradēdami naudotis prietaisu, perskaitykite šią originalią naudojimo instrukciją ir pridėdamus saugos nurodymus. Laikykitės jų.

Īsšaugokite abi knygeles vēlesniam naudoĳimui arba kitam prietaiso savininkui.

Numatomasis naudojimas

Šĳ ĳrenginj naudokite tik privačioms reikmēm.

Remiantis šioje eksploatacijoje pateiktais aprašymais ir saugos nurodymais prietaisą galima naudoti kaip sausojo ir šlapijojo siurbimo siurbĳ.

Šaltus pelenus galima išsiurbti tik naudojant tinkamą priedą.

Saugokite prietaisą nuo lietaus ir nelaikykite jo lauke.

Pastaba

Gamintojas neatsako už galimą žalą, jeigu ji padaroma prietaisą naudojant netinkamai arba ne pagal paskirtį.

Aplinkos apsauga



Pakuotės medžiagos gali būtĳ perdirdamos. Pakuotės atliekas sutvarkykite tausodami aplinką.



Elektros ir elektroniniuose prietaisuose būna vertingų perdirdamų medžiagų ir dažnai tokių dalių, su kuriomis netinkamai elgiantis arba netinkamai jas pašalinus gali kilti pavojus žmonių sveikatai ir aplinkai. Tačiau norint tinkamai eksploatuoti ĳrenginj šios dalyס būtinos. Šiuo simboliu pažymėtus ĳrenginius draudžiama šalinti su buitinėmis atliekomis.

Pastabos dėl sudėtinų medžiagų (REACH)

Naujausią informaciją apie sudėtinės medžiagos rasite: www.kaercher.com/REACH

Priedai ir atsarginės dalys

Naudokite tik originalius priedus ir originalas atsargines dalis – taip užtikrinsite, kad ĳrenginys veiktų patikimai ir be trikĳių.

Informaciją apie priedus ir atsargines dalis rasite svetainėje www.kaercher.com.

Komplektacija

ĳrenginio tiekiamo komplekto sudėtis parodyta ant pakuotės. Īspakavę patikrinkite, ar yra visos ĳrenginio detalės. Jei trūksta priedų arba yra transportavimo pažeidimų, praneškite apie tai pardavėjui.

Garantija

Kiekvienoje šalyje galioja mūsų įgaliotų pardavėjų nustatytos garantijos sąlygos. Galimus įrenginio gedimus garantijos galiojimo laikotarpiu pašalinsime nemokamai, jei tokių gedimų priežastis buvo netinkamos medžiagos ar gamybos defektai. Dėl garantinių gedimų šalinimo kreipkitės į savo pardavėją arba artimiausią klientų aptarnavimo tarnybą pateikdami pirkimą patvirtinantį kasos kvitą.

(Adresą rasite kitoje pusėje)

Prietaiso aprašymas

Atsižvelgiant į pasirinktą modelį konstrukcija gali skirtis. Konkreti konstrukcija aprašyta ant prietaiso pakuotės. Paveikslai pateikti grafikų puslapyje.

Paveikslas A

- 1 Siurbimo žarnos jungtis
- 2 Sukamasis jungiklis
- 3 Statymo padėties rankena / priedų laikiklis
- 4 Sulankstoma rankena
- 5 Padėjimo paviršius
- 6 Identifikacinė plokštelė su techniniais duomenimis (pvz., talpyklos dydis)
- 7 Pūtimo funkcija
- 8 Talpyklos dangtis
- 9 Maitinimo tinklo laidas su tinklo kištuku
- 10 Priedų laikiklis
- 11 Stovėjimo padėties grindų valymo antgalis
- 12 Kreipiamasis ratukas
- 13 Prietaiso kištukinė dėžutė
- 14 Žarnų laikiklis iš abiejų pusių (WD 3 / KWD 3)
- 15 Kabelio kabliukas (WD 3 / KWD 3)
- 16 Filtru maišelis
- 17 Putplastinis filtras
- 18 Kasetinis filtras
- 19 Siurbimo žarna (WD 2 Plus / KWD 2)
- 20 Nuimama rankena (WD 3 / KWD 3)
- 21 Siurbimo žarna su jungtimi (WD 3 / KWD 3)
- 22 Siurbimo vamzdžiai 2 × 0,5 m
- 23 Siūlių valymo antgalis
- 24 Grindų valymo antgalis
- 25 Elektrinių įrankių prijungimo adapteris

Sumontuokite pasukamus ratukus

1. Prieš pirmą naudojimą turinį pašalinkite iš talpyklos.

Paveikslas B

Paveikslas C

Pastaba

Prietaisų su nerūdijančio plieno talpyklomis priedai yra ne talpykloje, o išorėje.

Atidavimas eksploatuoti

DĖMESIO

Siurbimas be putplasčio ar kasetinio filtro

Prietaiso pažeidimai

Dirbkite tik su įstatytu putplasčio ar kasetiniu filtru – pasirinkite ir sauso, ir šlapiojo siurbimo režimą.

Įdėkite filtro maišelį

1. Visiškai išskleiskite filtro maišelį.
2. Pritvirtinkite filtro maišelį prie prietaiso jungties ir tvirtai prispauskite.

Paveikslas D

3. Uždėkite ir užfiksukite siurbimo galvutę.

Paveikslas E

Pastaba

Siurbti smulkias dulkes rekomenduojame naudoti filtro maišelį.

Montuokite žarną, vamzdžius, grindų valymo antgalį

1. Prijunkite įsiurbimo žarną.
Paveikslas F
2. Siurbimo žarną sujunkite su rankena.
Paveikslas G

Pastaba

Patogiam siurbimui ankštosiose vietose rankeną galima nuimti, o priedus pritvirtinti tiesiai prie įsiurbimo žarnos. Norėdami atleisti rankeną, paspauskite pilkas zonas abiejose rankenos pusėse ir nuimkite rankeną nuo žarnos.

3. Sumontuokite grindų valymo antgalį.
 - Į grindų valymo antgalį įmontuokite įdėklą.
 - Grindų valymo antgalį sujunkite su siurbimo vamzdžiu.

Paveikslas H

Prietaiso naudojimas

1. Įkiškite tinklo kištuką į kištukinę dėžutę.

Paveikslas I

Prietaisai be kištukinės dėžutės

2. Prietaiso rankeną nustatykite į norimą padėtį.

Paveikslas J

- „1 J.“ padėtis: Aktyvinama siurbimo / pūtimo funkcija.
- „0 IŠJ.“ padėtis: Prietaisas bus išjungtas.

Prietaisai su kištukine dėžute

3. Prietaiso rankeną nustatykite į norimą padėtį.

Paveikslas K

- „1 J.“ padėtis: Aktyvinama siurbimo / pūtimo funkcija.
- Padėtis : Prijungus elektrinį įrankį, ištraukimo sistema įsijungia automatiškai.
- „0 IŠJ.“ padėtis: Prietaisas bus išjungtas.

Pastaba

Kol prietaisas maitinamas, prietaiso kištukinę dėžutę galima naudoti kaip srovės šaltinį.

Eksploatavimas

Pastaba

Pirkdami ir montuodami filtrų maišelius ir kasetinius filtras, atkreipkite dėmesį į esamus dalių numerius. Informaciją apie priedus ir atsargines dalis rasite svetainėje www.kaercher.com.

Sausasis siurbimas

DĖMESIO

Šaltų pelenų siurbimas

Prietaiso pažeidimai

Šaltus pelenus siurbkite tik su išankstiniu pelenų skirtu-
vu.

DĖMESIO

Sugedęs arba sušlapęs putplasčio / kasetinis filtras

Prietaiso pažeidimai

Prieš pradėdami eksploatuoti, patikrinkite putplasčio fil-
tro / kasetinio filtro pažeidimus ir, jei reikia, jį pakeiskite.
Siurbkite tik sausu putplasčio filtru / kasetiniu filtru.

Priklausomai nuo įrangos varianto, yra putplasčio filtras
arba kasetinis filtras.

- Jeigu prietaisai yra su putplasčio filtru: Siurbdami dulkes visada naudokite ne tik putplasčio filtrą, bet ir filtro maišelius.
- Prietaisai su kasetiniu filtru: Siurbdami smulkiadis-
persines dulkes visada naudokite filtro maišelį kartu
su kasetiniu filtru.

Pastaba

Tinkamu laiku pakeiskite filtro maišelį, nes pernelyg pri-
pildytas filtro maišelis gali būti pažeistas. Filtro maišelio
užpildymą lemia susiurbti nešvarumai. Siurbiant smul-
kias dulkes, smėlį ir pan., filtro maišelis keičiamas daž-
niau.

Šlapiasis siurbimas

DĖMESIO

Šlapiasis siurbimas su filtro maišeliu

Prietaiso pažeidimai

Naudodami šlapiąjį siurbimą nenaudokite filtro maišelio.

DĖMESIO

Eksploatavimas su pilna talpykla

Kai talpykla pilna, plūdė uždaro siurbimo angą ir prietai-
sas veikia padidintu sūkių dažniu.

Prietaisą iš karto išjunkite ir ištuštinkite talpyklą.

Pastaba

Jei prietaisas nuvirstų, plūdė taip pat gali uždaryti. Kad
prietaisas vėl būtų tinkamas siurbti, pastatykite jį, išjun-
kite, palaukite 5 sekundes ir vėl įjunkite.

Darbas su elektriniais įrankiais (tik prietaisams su įmontuota kištukine dėžute)

⚠ ATSARGIAI

Netyčinis elektrinio įrankio įjungimas

Sužeidimas arba turtinė žala

Įsitinkinkite, ar elektrinis įrankis yra paruoštas naudoti,
kai tik jis bus prijungtas prie kištukinės dėžutės.

1. Prijunkite įsiurbimo žarną.

Paveikslas F

2. Jei reikia, pritaikykite adapterį prie elektrinio įrankio
jungties skersmens, naudodami tinkamą įrankį.
3. Uždėkite adapterį ant įsiurbimo žarnos rankenos.
4. Ant elektrinio įrankio pritvirtinkite siurbimo žarną su
adapteriu.

Paveikslas L

5. Elektrinio įrankio tinklo kištuką įkiškite į prietaiso kiš-
tukinę dėžutę.

Paveikslas M

6. Prietaisas persijungia į  pakopa.

Paveikslas K

Siurbimas aktyvuojamas automatiškai.

Pastaba

Atkreipkite dėmesį į didžiausią prijungtą apkrovą (žr. ant
prietaiso kištukinės dėžutės pateiktą informaciją).

Pastaba

Vos tik įjungus elektrinį įrankį, siurbimo turbina palei-
džiama su 0,5 sekundės vėlavimu. Išjungus elektrinį
įrankį, siurbimo turbina veikia maždaug 5 sekundes,
kad įsiurbtų likusius nešvarumus įsiurbimo žarnoje.

Pūtimo funkcija

Pūtimo funkcija galima valyti sunkiai pasiekiamas vietas
arba vietas, kur negalima išsiurbti, pvz. B. lapai žvyro
sluoksnyje.

- Įkiškite įsiurbimo žarną į ventilatoriaus jungtį. Pūti-
mo funkcija dabar aktyvinta.

Paveikslas N

Eksploatavimo nutraukimas

1. Prietaiso jungiklį nustatykite į padėtį „0 / IŠJ“.
Prietaisas bus išjungtas.
2. 1 variantas: Siurbimo žarnos rankeną įstatykite į tar-
pinę statymo padėtį.

Paveikslas O

2 variantas: Grindų valymo antgalį pakabinkite laiky-
mo padėtyje.

Paveikslas P

Eksploatavimo užbaigimas

1. Prietaiso jungiklį nustatykite į padėtį „0 / IŠJ“.
Prietaisas bus išjungtas.
2. Ištraukite tinklo kištuką.
3. Nuimkite prietaiso galvutę.

Paveikslas B

4. Ištuštinkite talpyklą.

Paveikslas Q

5. Sandėliavimo galimybė:

Paveikslas T

Pastaba

Siurbimo žarną galima apvynioti aplink prietaiso galvutę
ir prie prietaiso galvutės pritvirtinti žarnos antkakliu.



6. Prietaisą sandėliuokite sausoje ir nuo šalčio apsau-
gotoje vietoje.

Techninė priežiūra ir eksploatacinės parengties užtikrinimas

Bendrosios priežiūros instrukcijos

- Prietaisą ir plastikinius priedus valykite įprastu plas-
tikui skirtu valikliu.
- Jeigu būtina, talpyklą ir priedus praplaukite vanden-
niu ir išdžiovinkite prieš tolesnį naudojimą.

Putplasčio filtro / kasetinio filtro valymas

1. Putplasčio filtrą / kasetinį filtrą prireikus galima valyti
tekančiu vandeniu. Norėdami tai padaryti, nuimkite
putplasčio filtrą nuo filtro krepšelio. Kasetinio filtro
blokavimą galima panaikinti ir jį išimti  pasukus jį
simbolio link.
2. Valydami putplasčio filtro / kasetinį filtro netrinkite ir
nevalykite šepetėliu.
3. Prieš pakartotinį naudojimą leiskite putplasčio filtrui
/ kasetiniam filtrui visiškai išdžiūti.
4. Vėl įdėkite filtrą, atsižvelgiant į taikymo tipą:
 - Putplasčio filtras: Uždėkite filtrą ant filtro krepšio
ir įsitinkinkite, ar jis tinkamai pritvirtintas.
 - Kasetinis filtras: Sumontuokite filtrą ant filtro
krepšelio, pasukite simbolio link  ir užtikrinkite,
kad jis būtų tinkamai įtvirtintas.

Paveikslas R

Paveikslas S

Спеціаліої ірґа

Раста

Надојант версія су путпласчіо філтру, папільдомай галіма ісґытй касетінй філтра (спеціалуйй пріеда) ір наудотй віе-тој путпласчіо філтро.

1. Пріеš ідедамй касетінй філтра, нуікмйте јуодą дангтелй ір лаікыкйте јі су путпласчіо філтру, кад галетумете наудотй вейлау.
2. Уздєкйте касетінй філтра ір прверзкйте.
Равеіксла R

Рагалба трікчіу атвеју

Гедімү пріеэастыс дазнай ґра папрастос, курыас несункыай паšалінсйте паінаудојє šа арзвалга. Кілуас абејо-нй арба атсірадус чя науроудүтү гедімү, крепкйтєš і јгалотą кліентү аптанавимо тамыба.

Маžєја сіурбимо галія

Пріедас, сіурбимо žарна ар сіурбимо вамздчяй ґра узš-кймšє.

- Камšај паšалінкйте наудодамй тінкамą пагалбінє пріемоңє.

Пілнас філтро майšеліс.

- Пакеіскйте філтро майšелй.

Путпласчіо філtras / касетініс філtras узтерšас.

- Іšвалыкйте путпласчіо філтра / касетінй філтра (žр. сґыкүй) *Путпласчіо філтро / касетініо філтро валымас*.

Путпласчіо філtras / касетініс філtras ґра паžeістас.

- Пакеіскйте путпласчіо філтра / касетінй філтра.

Технїнай дуоменыс

Раста

Технїнай дуоменыс патеікты ідентіфїкацінєје плкšтелє-је.

Загалньї вказівкы



Перед першым вкорыстанням прїстрою ознайомотысь з чєюю орыґїнальною інструкцією з

експлуататїй та вказівкыма з технїкы безпекы, що додаються. Дїятй відповідно до ных.

Зберігатй обидвй брошурй для подальшого вкорыстання або для наступного власнїка.

Вкорыстання за прїзначенням

Прїстрій слїд вкорыстовуватй вкљючно в домашньому господарствї.

Прїстрій прїзначенй для вкорыстання як пілосос для сухого та вологого прїбарання відповідно до опису та вказівок з технїкы безпекы, наведених у чїй інструкціі з експлуататїй.

Збератй холодноу золу можна лїше за допомоґою відповідного прїладдя.

Захїшатй прїстрій від дощу і не зберігатй прїстрій на відкритому повітрї.

Вказїека

Виробнїк не несе відповідальностї за будь-якї пошкодження, що винїклы внаслідок вкорыстання не за прїзначенням або непрапильноу експлуататїй.

Охорона довклля



Пакувальнй матерїалы прїдатнй до вторинноу переробкы. Упаковку неабхідно утылізуватй без шкоды для довклля.



Електрїчнй та електроннй прїстрої найчастїше містятй цїннй матерїалы, якї прїдатнй до вторинноу переробкы, та компоненты, такї як батареї, акумуляторы чй мастыло, якї у разї

непрапильного поводження з нымй або непрапильноу утылізаціі можуть створитй потенціну небезпеку для здоров'я лїудыны та довклля. Однак цї компоненты неабхіднй для належної експлуататїй прїстрою. Прїстрої, позначенй чым символом, забороңяеться утылізуватй разом із побутовым смїттям.

Вказїкы щодо компонентів (REACH)

Актуальнй відомостй про компоненты наведенй на сайтї: www.kaercher.com/REACH

Прїладдя та запаснй деталй

Слїд вкорыстовуватй лїше орыґїнальне прїладдя та орыґїнальнй запаснй частыны, тому що саме вони гарантуєш безпеку та безперебїйну експлуататїю прїстрою.

Інформація щодо прїладдя та запаснх частин містїться на сайтї www.kaercher.com.

Комплект поставкы

Комплектація прїстрою зазначена на упаковці. Під час розпакування прїстрою перевїрїтй комплектацію. У разї нестачї прїладдя або ушкодження, отриманих під час транспортування, слїд повідомитй про це торговельнй організації, яка продала прїстрій.

Гарантія

У кожнй країні дїють відповіднй гарантїйнй умовы, встановленй уповноваженоу організацією збуту нашой продукціі в чїй країні. Можлївй несправностї прїладдя прятюґам гарантїйного строку мы усуваємо безкоштовно, отриманих під час транспортування, слїд повідомитй претензію прятюґам гарантїйного строку проханя звертатися, маючй при собі чек про покупку, до торговельной організації, що продала продукт, або до найблїжчої уповноваженоу службй сервісного обслуговування. (Адресы див. на зворотї)

Опис прїстрою

Комплектація відрїзняеться в залежностї від обраной моделї. Опис певной комплектацій наведено на упаковці прїстрою.

Рисункы див. на сторїнці з зображеннямй.

Малюнок А

- 1 Патрубок для всмоктувального шланга
- 2 Поворотнй перемикач
- 3 Паркувальне положення ручки/відскй для прїладдя
- 4 Складна ручка для транспортування
- 5 Зона для зберїгання
- 6 Заводська табличка із технїчнмй характеристикамй (напрїклад, розмір контейнера)
- 7 Функція вїдування
- 8 Замок контейнера
- 9 Мережевий кабель зі штепсельною вїлкоу
- 10 Відскй для прїладдя
- 11 Паркувальне положення насадкы для підлоги

- ⑫ Напрямний ролик
- ⑬ Розетка пристрою
- ⑭ Місце для зберігання шланга, з обох боків (WD 3 / KWD 3)
- ⑮ Гачок для кабелю (WD 3 / KWD 3)
- ⑯ Фільтрувальний мішок
- ⑰ Поролоновий фільтр
- ⑱ Патронний фільтр
- ⑲ Всмоктувальний шланг (WD 2 Plus / KWD 2)
- ⑳ Знімна ручка (WD 3 / KWD 3)
- ㉑ Всмоктувальний шланг із з'єднувачем (WD 3 / KWD 3)
- ㉒ Всмоктувальні трубки 2 x 0,5 м
- ㉓ Щілинна насадка
- ㉔ Насадка для підлоги
- ㉕ Адаптер для підключення електроінструменту

Встановлення напрямних роликів

- Перед першим уведенням в експлуатацію витягти вміст з контейнера.

Малюнок В
Малюнок С

Вказівка

Для пристроїв з контейнерами з нержавіючої сталі приладдя знаходяться не в контейнері, а зовні.

Введення в експлуатацію

УВАГА

Експлуатація пилососа без поролонового або патронного фільтра

Пошкодження пристрою

Завжди працювати тільки із вставленим поролоновим або патронним фільтром, і під час вологого, й під час сухого прибирання.

Встановлення фільтрувального мішка

- Повністю розгорнути фільтрувальний мішок.
- Встановити фільтрувальний мішок на роз'єм пристрою та міцно придавити.

Малюнок D

- Встановити і заблокувати верхню частину пристрою.

Малюнок E

Вказівка

Ми рекомендуємо використовувати фільтрувальний мішок для збору дрібного пилю.

Встановлення шланга, трубки, насадки для підлоги

- Приєднати всмоктувальний шланг.
Малюнок F
- Приєднати всмоктувальний шланг до ручки.
Малюнок G

Вказівка

Для зручності збору в обмеженому просторі ручку можна зняти, а приладдя прикріпити безпосередньо до всмоктувального шланга.

Для зняття ручки натиснути на сірі ділянки з обох боків ручки і від'єднати ручку від шланга.

- Встановити насадку для підлоги.

- Вставити вставку в насадку для підлоги.
- З'єднати насадку для підлоги зі всмоктувальними трубками.

Малюнок H

Експлуатація

- Вставити штепсельну вилку в розетку.

Малюнок I

Пристрої без розетки

- Встановити вимикач пристрою в потрібне положення.

Малюнок J

- Положення «1 ON»: Активується функція всмоктування / видування.
- Положення «0 OFF»: пристрій вимикається.

Пристрої з розеткою

- Встановити вимикач пристрою в потрібне положення.

Малюнок K

- Положення «1 ON»: Активується функція всмоктування / видування.
- Положення : При підключенні електроінструменту функція всмоктування активується автоматично.
- Положення «0 OFF»: пристрій вимикається.

Вказівка

Якщо пристрій отримує живлення від джерела струму, в цій якості може застосовуватися розетка пристрою.

Експлуатація

Вказівка

При покупці та установленні фільтрувальних мішків і патронних фільтрів необхідно звертати увагу на актуальність номерів деталей.

Інформація щодо приладдя та запасних частин міститься на сайті www.kaercher.com.

Сухе прибирання

УВАГА

Збирання холодної золи

Пошкодження пристрою

Збирати холодну золу тільки за допомогою попереднього відділювача золи.

УВАГА

Несправний або вологий поролоновий / патронний фільтр

Пошкодження пристрою

Перед введенням в експлуатацію перевірити поролоновий / патронний фільтр на наявність пошкоджень і за потреби замінити його.

Пилососити можна лише з сухим поролоновим / патронним фільтром.

Залежно від варіанту обладнання до комплексу входить поролоновий або патронний фільтр.

- Для пристроїв з поролоновим фільтром: при сухому прибиранні завжди слід додатково до поролонового фільтра використовувати фільтрувальний мішок.

- Для пристроїв із патронним фільтром: під час прибирання дрібного пилю додатково до патронного фільтра завжди слід використовувати фільтрувальний мішок.

Вказівка

Своєчасно замінювати фільтрувальний мішок, так як переповнений фільтрувальний мішок може бути пошкоджений. Ступінь наповнення

фільтрувального мішка залежить від пилу, що всмоктується. Під час прибирання дрібного пилу, піску й подібних речовин фільтрувальний мішок треба міняти частіше.

Вологе прибирання

УВАГА

Вологе прибирання з фільтрувальним мішком
Пошкодження пристрою

Під час вологого прибирання забороняється використовувати фільтрувальний мішок.

УВАГА

Експлуатація з повним контейнером

Коли контейнер заповнюється, поплавець закриває всмоктувальний отвір, і пристрій починає працювати на збільшених обертах.

Негайно вимкніть пристрій і спорожніть контейнер.

Вказівка

Якщо пристрій перевернеться, поплавок також може закритися. Щоб повернути пристрою функцію всмоктування волого, встановити пристрій, вимкнути його, зачекати 5 секунд, а потім знову увімкнути його.

Робота з електроінструментом (лише для пристроїв із вбудованою розеткою)

⚠ ОБЕРЕЖНО

Ненависне вмикання електроінструменту

Травми або матеріальні збитки
Одразу після підключення електроінструмента до розетки слід переконатися, що він готовий до роботи.

1. Приєднати всмоктувальний шланг.

Малюнок F

2. За потреби підлаштувати адаптер під діаметр роз'єму для під'єднання електроінструмента за допомогою належного приладдя.

3. Установити адаптер на ручку всмоктувального шланга.

4. Під'єднати всмоктувальний шланг із адаптером до електроінструмента.

Малюнок L

5. Вставити штепсельну вилку електроінструмента в розетку.

Малюнок M

6. Установити вимикач пристрою на .

Малюнок K

Пилосос активується автоматично.

Вказівка

необхідно враховувати максимальну потужність пристроїв, які буде підключено (див. дані на розетці пристрою).

Вказівка

При ввімкненні електроінструмента всмоктувальна турбіна запускається з затримкою 0,5 секунди. Після вимкнення електроінструмента всмоктувальна турбіна продовжує працювати ще протягом приблизно 5 секунд, щоб всмоктати залишки бруду із всмоктувального шланга.

Функція видування

Функцію видування можна використовувати для очищення важкодоступних ділянок або місць, де прибирання пилососом неможливе, наприклад під час прибирання листя з гравійної посіпки.

- Вставити всмоктувальний шланг у патрубков нагнітача. При цьому активується функція видування.

Малюнок N

Переривання роботи

1. Встановити вимикач на «0 OFF». Пристрій вимикається.
2. Версія 1: вставити ручку всмоктувального шланга в проміжне паркувальне положення.

Малюнок O

Версія 2: встановити насадку для підлоги в паркувальне положення.

Малюнок P

Завершення роботи

1. Встановити вимикач на «0 OFF». Пристрій вимикається.
2. Витягти штепсельну вилку з розетки.
3. Зняти верхню частину пристрою.

Малюнок B

4. Випорожнити контейнер.

Малюнок Q

5. Можливість зберігання:

Малюнок T

Вказівка

всмоктувальний шланг можна обернути навколо верхньої частини пристрою і прикріпити до верхньої частини пристрою за допомогою манжети для шланга.



6. Зберігати пристрій у сухому місці, захищеному від морозу.

Догляд та технічне обслуговування

Загальні вказівки щодо догляду

- Очищувати пристрій та приладдя з пластмаси за допомогою стандартних засобів для чищення виробів з пластмаси.
- Якщо необхідно, промити контейнер та приладдя водою та просушити перед подальшим використанням.

Очищення поролонового / патронного фільтра

1. За потреби поролоновий / патронний фільтр можна промити під проточною водою. Для цього треба зняти поролоновий фільтр з корпусу фільтра. Патронний фільтр можна розблокувати й зняти, повернувши його  у напрямку символу.
2. Під час чищення не можна терти поролоновий / патронний фільтр або скребти його щіткою.
3. Перед повторним використанням дати поролоновому / патронному фільтру повністю висохнути.
4. Повторне встановлення фільтра залежно від способу застосування:
 - Поролоновий фільтр: розташувати фільтр на корпусі фільтра й переконатися в правильності його фіксації.
 - Патронний фільтр: установити фільтр на корпус фільтра й повернути в напрямку символу,  після чого переконатися в правильності його закріплення.

Малюнок R

Малюнок S

Специальне приладдя

Вказівка

Для моделей з поролоновим фільтром можна додатково придбати патронний фільтр як спеціальне приладдя й використовувати його замість поролонового фільтра.

1. Перед встановленням патронного фільтра слід зняти чорну кришку й зберегти її для подальшого використання з поролоновим фільтром.
2. Установити патронний фільтр та затягнути до упору.

Малюнок R

Допомога в разі несправностей

Несправності часто мають просту причину, яку можна усунути самостійно за допомогою інструкцій, наведених нижче. За наявності сумнівів або в разі неназваних несправностей слід звертатися до авторизованої сервісної служби.

Зниження потужності всмоктування

Приладдя, всмоктувальний шланг або всмоктувальні трубки засмічені.

- Видалити засмічення за допомогою придатного допоміжного засобу.

Фільтрувальний мішок повний.

- Замінити фільтрувальний мішок.
- Поролоновий / патронний фільтр забруднений.
- Очистити поролоновий / патронний фільтр (див *Очищення поролонового / патронного фільтра*).

Поролоновий / патронний фільтр пошкоджений.

- Замінити поролоновий / патронний фільтр.

Технічні характеристики

Вказівка

Технічні характеристики можна знайти на заводській таблиці.

Жалпы нұсқаулар



Құрылғыны алғаш рет қолданбас бұрын, осы пайдалану жөніндегі түпнұсқа нұсқаулық пен берілген қауіпсіздік жөніндегі нұсқауларды оқып шығыңыз. Оларға сай әрекет етіңіз.

Екі кітапшаны да әрі қарай пайдалану немесе келесі иесі үшін сақтап қойыңыз.

Мақсатына сәйкес қолдану

Құрал жеке үй шаруашылығында пайдалануға ғана арналған.

Құрылғы осы пайдалану нұсқаулығында келтірілген сипаттамаларға және қауіпсіздік техникасы нұсқауларына сәйкес ылғалды және құрғақ шаңсорғыш ретінде пайдалануға арналған.

Суық күлді тек қолайлы аксессуарлардың көмегімен соруға болады.

Құрылғыны жаңбырдан қорғаңыз және оны ашық жерде сақтамаңыз.

Нұсқау

Өндіруші дұрыс пайдаланбау немесе дұрыс жұмыс жасамау салдарынан болған зақым үшін жауапкершілік көтермейді.

Қоршаған ортаны қорғау



Орауыш материалдарын утилизациялауға болады. Орауыштарды қоршаған ортаға қауіпсіз түрде утилизациялаңыз.



Электрлік және электрондық бұйымдардың құрамында қате қолдану немесе утилизациялау нәтижесінде адам денсаулығына және қоршаған ортаға қауіп төндіруі ықтимал, құнды қайта өңделмелі материалдар және батареялар, аккумуляторлар немесе май сияқты бөлшектер жиі кездеседі. Алайда, аталмыш бөлшектер бұйымды тиісінше пайдалану үшін қажет болады. Осы таңбамен белгіленген бұйымдарды үй қоқыстарымен бірге тастауға болмайды.

Құрамдағы заттар бойынша нұсқаулар (REACH)

Бұйымның құрамындағы заттар туралы соңғы мәліметтер төмендегі мекенжай бойынша қолжетімді: www.kaercher.com/REACH

Керек-жарақ және қосалқы бөлшектер

Тек түпнұсқалы керек-жарақ немесе қосалқы бөлшектерді пайдаланыңыз, себебі ол құралдың қауіпсіз және апатсыз жұмыс істеуіне кепілдік болады.

Керек-жарақтар мен қосалқы бөлшектер туралы ақпарат www.kaercher.com веб-сайтында қолжетімді.

Жеткізілім жинағы

Бұйымның жеткізілім жинағы орауыштың үстінде көрсетілген. Бұйымды орауыштан шығарғанда жинақтың толықтығын тексеріп шығыңыз. Керек-жарақтар жетіспеген немесе тасымалдау кезінде зақымдар тиген жағдайда, дилеріңізге хабарласыңыз.

Кепілдік

Әр елде жергілікті дистрибьюторлар берген кепілдік шарттары қолданылады. Бұйымда материалдық немесе өндірістік ақаулар анықталған жағдайда, ықтимал ақауларды кепілдік мерзімі ішінде ақысыз жөндейміз. Кепілдік мерзіміне наразылықтарыңыз болса, бұйымды сатқан сауда мекемесіне немесе жақындағы өкілетті қызмет көрсету орнына түбіртеккі көрсетіп хабарласыңыз. (Мекенжайы артық жағында берілген)

Өндірілген күні көрсетілген түр кестесінде шифрланған.

Жеке сандардың мағынасы келесідей болады:

Мысалы: 30190

- 3 Өндірілген жылы
- 0 Өндірілген ғасыры
- 1 Өндірілген онжылдық
- 9 Өндірілген айының екінші саны
- 0 Өндірілген айының бірінші саны

Сонымен бұл мысалда 30190 коды 09 / (2)013 өндірілген күнін білдіреді.

Құрылғының сипаттамасы

Таңдалған модельге байланысты жабдықта айырмашылықтар бар. Құрылғының қаптамасында нақты жабдық сипатталған.

Суреттерді графикалық беттен қараңыз.

Сурет А

- ① Сору құбыршегі
- ② Айналмалы қосқыш

- ③ Тұрақ күйінің тұтқасы/аксессуарлар ұстағыш
- ④ Жиналмалы тасымалдау тұтқасы
- ⑤ Сақтауға арналған орын
- ⑥ Техникалық деректері бар зауыттық тақтайша (мысалы, контейнер өлшемі)
- ⑦ Үрлеу функциясы
- ⑧ Контейнерді жабу
- ⑨ Желілік істікшесі бар желілік байланыстырғыш кабель
- ⑩ Қосалқы құралдарды сақтау
- ⑪ Тұрақ күйіндегі еден саптамасы
- ⑫ Бағыттауыш шығыршық
- ⑬ Құрылғы жалғағышы
- ⑭ Шлангілерді екі жағынан сақтау (WD 3/KWD 3)
- ⑮ Кабельдік ілмек (WD 3/KWD 3)
- ⑯ Қол сүзгі
- ⑰ Поролон сүзгі
- ⑱ Сүзгілеу элементтері
- ⑲ Сору шлангісі (WD 2 Plus/KWD 2)
- ⑳ Алынбалы тұтқа (WD 3/KWD 3)
- ㉑ Қосқыш құралы бар сору шлангісі (WD 3/KWD 3)
- ㉒ Сорғыш құбырлар 2 x 0,5 м
- ㉓ Саңылаулы саптама
- ㉔ Еден саптамасы
- ㉕ Электр жабдықтарын қосуға арналған адаптер

Айналмалы роликтерді орнатыңыз

1. Алғаш рет қолданысқа енгізу алдында контейнер ішіндегісін шығарыңыз.

Сурет В
Сурет С

Нұсқау

Тот баспайтын болаттан жасалған контейнерлері бар құрылғыларда керек-жарақтар контейнер ішінде емес, сыртында орналасқан.

Пайдалануға енгізу

НАЗАР АУДАРЫҢЫЗ

Пенопласт немесе картридж сүзгісіңізді тазалау

Құрылғыны зақымдау қаупі ылғалды күйде де, құрғақ күйде де тазалаған кезде, әрдайым салынған пенопласт немесе картридж сүзгісімен жұмыс істеңіз.

Сүзгілеу қапшығын салыңыз

1. Сүзгілеу қапшығын толығымен ашыңыз.
2. Сүзгілеу қапшығын құрылғының келтеқосқышына бекітіп, оны мықтап басыңыз.

Сурет D

3. Құрылғының басын орнатып, оны бекітіңіз.

Сурет E

Нұсқау

Ұсақ шаңды кетіру үшін сүзгі қапшығын қолдануды ұсынамыз.

Шлангіні, құбырлар, еден саптамасын орнату

1. Сору шлангісін жалғаңыз.
Сурет F
2. Сору шлангісін тұтқаға жалғаңыз.
Сурет G

Нұсқау

Шектеулі кеңістікте шаңсорғышты ыңғайлы ету үшін тұтқаны алып тастауға болады, ал аксессуарлар сорғыш шланға тікелей бекітіледі. Тұтқаны босату үшін тұтқаның екі жағындағы сұр жерлерді басып, шлангтан тұтқаны алыңыз.

3. Еден саптамасын орнатыңыз.
 - Еден саптамасына кірістіруді орнатыңыз.
 - Еден саптамасын сорғыш құбырларға қосыңыз.

Сурет H

Құрылғыны іске қосыңыз

1. Ашаны розеткаға салыңыз.

Сурет I

Розеткасыз құрылғылар

2. Құрылғының қосқышын қажетті күйге қойыңыз.

Сурет J

- «1 ON» позициясы: Сору/үрлеу функциясы іске қосылған.
- «0 OFF» позициясы: Құрылғы өшіріледі.

Розеткасы бар құрылғылар

3. Құрылғының қосқышын қажетті күйге қойыңыз.

Сурет K

- «1 ON» позициясы: Сору/үрлеу функциясы іске қосылған.
- Позициясы : Электр жабдығы қосылған кезде сору жүйесі автоматты түрде қосылады.
- «0 OFF» позициясы: Құрылғы өшіріледі.

Нұсқау

Құрылғыға қуат беріліп жатқанда, құрылғының розеткасын қуат көзі ретінде пайдалануға болады.

Пайдалану

Нұсқау

Сүзгі қапшығы мен картридж сүзгілерін сатып алу және орнату кезінде бөлшектердің нақты нөмірлеріне назар аударыңыз.

Керек-жарақтар мен қосалқы бөлшектер туралы ақпарат www.kaercher.com веб-сайтында қолжетімді.

Құрғақ сору

НАЗАР АУДАРЫҢЫЗ

Суық күлді сору

Құрылғыны зақымдау қаупі

Суық күлді тек күлді алдын ала бөлігішпен сорыңыз.

НАЗАР АУДАРЫҢЫЗ

Поролон сүзгіде/картридж сүзгісінде ақау бар немесе ол дымқыл

Құрылғыны зақымдау қаупі

Іске қоспас бұрын, поролон сүзгі/картридж сүзгісін тексеріңіз және қажет болған жағдайда оны ауыстырыңыз. Тек құрғақ поролон сүзгімен/картридж сүзгісімен сорып алыңыз.

Жабдық нұсқасына байланысты жиынтыққа поролон сүзгі немесе картридж сүзгісі кіреді.

- Поролон сүзгісі бар құрылғылар үшін: құрғақ сору кезінде әрдайым поролон сүзгіден басқа сүзгі қапшығын пайдаланыңыз.
- Картридж сүзгісі бар құрылғылар үшін: ұсақ шанды сору кезінде әрдайым картридж сүзгісіне қосымша сүзгі қапшығын қолданыңыз.

Нұсқау

Сүзгі қабын уақтылы ауыстырыңыз, өйткені толып кеткен сүзгі қабы зақымдалуы мүмкін. Сүзгілеу қапшығының толу дәрежесі сорылатын кірге байланысты. Сүзгі қабын ұсақ шаң, құм және т.б. жағдайда жиі ауыстыру керек.

Ылғалды сору

НАЗАР АУДАРЫҢЫЗ

Сүзгі қабымен ылғалды сору

Құрылғыны зақымдау қаупі

Ылғалды сору кезінде сүзгі қапшығын пайдаланбаңыз.

НАЗАР АУДАРЫҢЫЗ

Толық контейнермен жұмыс істеу

Контейнер толтырылған кезде, қалқыма сорғыштың саңылауларын жабады және құрылғы жоғары жылдамдықта жұмыс істейді. Құрылғыны дереу сөндіріп, контейнерді босатыңыз.

Нұсқау

Егер құрылғы құлап кетсе, қалтқы да жабылуы мүмкін. Құрылғыны қайтадан сіңіргіш ету үшін оны орнатыңыз, өшіріңіз, 5 секунд күтіп, қайта қосыңыз.

Электр жабдықтарымен (розеткасы орнатылған құрылғылар үшін ғана) жұмыс

⚠ АБАЙЛАҢЫЗ

Электр жабдығы кездейсоқ іске қосылып кетуі мүмкін

Жарақат немесе мүліктік зиян
Электр жабдығы құрылғы розеткасына қосылғаннан кейін пайдалануға дайын екеніне көз жеткізіңіз.

1. Сорғыш шлангты жалғаңыз.
- Сурет F**
2. Қажет болса, тиісті құралдың көмегімен адаптерді электр жабдығының қосылу диаметріне бейімдеңіз.
 3. Адаптерді сору шлангісінің тұтқасына қойыңыз.
 4. Сору шлангісін электр жабдығына адаптермен орнатыңыз.
- Сурет L**
5. Электр жабдығының қуат ашасын құрылғы жалғағышына салыңыз.
- Сурет M**
6. Құрылғы қосқышын тік  қалпына қойыңыз.
- Сурет K**
- Сору автоматты түрде іске қосылады.

Нұсқау

Қосылып тұрған кезде максималды жүктемеден асырмаңыз (құрылғы жалғағышындағы ақпаратты қараңыз).

Нұсқау

Электр жабдығы қосыла салысымен сору турбинасы 0,5 секундтық кідіріспен іске қосылады. Егер электр жабдығы өшірілі болса, сору шлангісіндегі қалдық кірді сору үшін сору турбинасы шамамен 5 секунд жұмыс істейді.

Үрлеу функциясы

Қол сыймайтын немесе соруға келмейтін жердерді (мысалы, қиыршық тастардың үстіндегі жапырақтарды) үрлеу функциясымен тазартуға болады.

- Сору шлангісін үрлеу қосқышына салыңыз. Қазір үрлеу функциясы қосылды.

Сурет N

Жұмысты тоқтату

1. Құрылғының қосқышын «0 OFF» күйіне қойыңыз. Құрылғы өшіріледі.
 2. 1-нұсқа: Сорғыш шлангтың тұтқасын аралық тұрақ күйіне қойыңыз.
- Сурет O**
- 2-нұсқа: Еден саптамасын тұрақ күйіне қойыңыз.
- Сурет P**

Жұмыстың аяқталуы

1. Құрылғының қосқышын «0 OFF» күйіне қойыңыз. Құрылғы өшіріледі.
 2. Ашаны суырып алыңыз.
 3. Құрылғының басын алыңыз.
- Сурет B**
4. Контейнерді босатыңыз.
- Сурет Q**
5. Сақтау нұсқасы:
- Сурет T**

Нұсқау

Сорғыш шлангты құрылғының басына орап, шланг мойнының көмегімен құрылғының басына бекітуге болады.



6. Құрылғыны құрғақ және аяздан қорғалған бөлмеде сақтаңыз.

Күтім және техникалық қызмет көрсету

Күтім туралы жалпы нұсқаулар

- Құрылғы мен пластикалық аксессуарларға күтім жасау үшін сатылатын пластикалық тазартқышты қолданыңыз.
- Қажет болса, контейнер мен аксессуарларды сумен шайып, қайта қолданар алдында құрғатыңыз.

Поролон сүзгіні/картридж сүзгісін тазалаңыз

1. Қажет болса, поролон сүзгіні/картридж сүзгісін ағын сумен тазартуға болады. Ол үшін поролон сүзгіні себетінен тартып алыңыз. Картридж сүзгісін  белгісінің бағыты бойынша бұрап ашуға және шығаруға болады.
2. Тазалау кезінде поролон сүзгіні/картридж сүзгісін сүртпеңіз немесе шеткемен тазаламаңыз.
3. Қайта қолданар алдында поролон сүзгіні/картридж сүзгісін толық құрғатыңыз.
4. Пайдалану түріне байланысты сүзгіні қайта орнату:
 - Поролон сүзгі: сүзгіні себеттің үстіне қойып, оның дұрыс бекітілгеніне көз жеткізіңіз.
 - Картридж сүзгісі: сүзгіні себетке орнатыңыз және  белгісіне қарай бұраңыз және оның дұрыс бекітілгеніне көз жеткізіңіз.

Сурет R

Сурет S

Арнайы керек-жарақтар

Нұсқау

Поролон сүзгісі бар опциялар үшін картридж сүзгісін арнайы керек-жарақ ретінде сатып алуға болады және поролон сүзгінің орнына қолдануға болады.

1. Картридж сүзгісін орнатпас бұрын, қара бітеуішті алып тастаңыз және оны кейінірек пайдалану үшін поролон сүзгімен бірге сақтаңыз.
2. Картридж сүзгісін салып, оны бұрап бекітіңіз.

Сурет R

Ақаулар кезіндегі көмек

Ақаулардың себептері көп жағдайда келесі шолуды пайдалану арқылы өздігінен жоюға болатындай қарапайым болады. Күдіктер болса немесе осы жерде көрсетілмеген ақаулар болған кезде, ресми сервис орталығына хабарласыңыз.

Сору қуатын азайту

Аксессуарлар, сорғыш шланг немесе сорғыш түтіктер бұғатталған.

- Қоқымдарды сәйкес келетін қосалқы құралдармен алып тастаңыз.

Сүзгілеу қапшығы тым толы.

- Сүзгі қапшығын ауыстырыңыз.

Поролон сүзгі/картридж сүзгісі ластанған.

- Поролон сүзгіні/картридж сүзгісін тазалаңыз (Поролон сүзгіні/картридж сүзгісін тазалаңыз-тарауды қараңыз).

Поролон сүзгі/картридж сүзгісі зақымдалған.

- Поролон сүзгіні/картридж сүзгісін ауыстырыңыз.

Техникалық сипаттамалары

	WD 2 Plus, KWD 2	WD 2 Plus S, KWD 2 S	WD 3, KWD 3
Электр желісіне қосу			
Желілік кернеу	В	220 - 240	
Желі жиілігі	Гц	1~50 - 60	
Желіні шамадан тыс жүктелуден қорғау (инерциялық)	А	10	
Номиналды қуаты	Вт	1000	
Қуат сымның түрі		H 05VV-F 2x0,75	
Кабель ұзындығы	м	* 4/6	
Құрылғының техникалық сипаттамалары			
Ыдыс көлемі	л	* 12/15/17/19	
Тұтқамен су сіңіру	л	* 6 - 12	
Еден саптамасымен су сіңіру	л	* 2,5 - 9,5	

	WD 2 Plus, KWD 2	WD 2 Plus S, KWD 2 S	WD 3, KWD 3
Өлшемдері мен салмағы			
Салмағы (толымдаушыл арсыз)	кг	* 3,3 - 5,5	
Дыбыс қысымының деңгейі (EN 60704-2-1)	дБ(А)	77	75

	WD 3 S, KWD 3 S	WD 3 P, KWD 3 P	WD3PS, KWD3PS
Электр желісіне қосу			
Желілік кернеу	В	220 - 240	
Желі жиілігі	Гц	1~50 - 60	
Желіні шамадан тыс жүктелуден қорғау (инерциялық)	А	10	16
Номиналды қуаты	Вт	1000	
Қуат сымның түрі	H 05VV-F 2x0,75	H 05VV-F3G1,5	H 05VV-F3G1,5
Кабель ұзындығы	м	* 4/6	
Шаңсорғыштың қуат қосылымының мәні (макс.)	Вт	2100	2100

Құрылғының техникалық сипаттамалары				
Ыдыс көлемі	л	* 15/17/19	* 12/15/17/19	* 15/17/19
Тұтқамен су сіңіру	л	* 6 - 12		
Еден саптамасымен су сіңіру	л	* 2,5 - 9,5		

Өлшемдері мен салмағы			
Салмағы (толымдаушыл арсыз)	кг	* 3,3 - 5,5	
Дыбыс қысымының деңгейі (EN 60704-2-1)	дБ(А)	75	

* Мәндер - құрылғы түріне байланысты Техникалық өзгерістер енгізілуі мүмкін.



THANK YOU!
MERCI! DANKE! ¡GRACIAS!



Registrieren Sie Ihr Produkt und profitieren Sie von vielen Vorteilen.

Register your product and benefit from many advantages.

Enregistrez votre produit et bénéficiez de nombreux avantages.

Registre su producto y aproveche de muchas ventajas.

www.kaercher.com/welcome



Bewerten Sie Ihr Produkt und sagen Sie uns Ihre Meinung.

Rate your product and tell us your opinion.

Évaluer votre produit et dites-nous votre opinion.

Reseñe su producto y díganos su opinión.



www.kaercher.com/dealersearch

Alfred Kärcher SE & Co. KG
Alfred-Kärcher-Str. 28-40
71364 Winnenden (Germany)
Tel.: +49 7195 14-0
Fax: +49 7195 14-2212



Ovaj dokument je originalno proizveden i objavljen od strane proizvođača, brenda Karcher, i preuzet je sa njihove zvanične stranice. S obzirom na ovu činjenicu, Tehnoteka ističe da ne preuzima odgovornost za tačnost, celovitost ili pouzdanost informacija, podataka, mišljenja, saveta ili izjava sadržanih u ovom dokumentu.

Napominjemo da Tehnoteka nema ovlašćenje da izvrši bilo kakve izmene ili dopune na ovom dokumentu, stoga nismo odgovorni za eventualne greške, propuste ili netačnosti koje se mogu naći unutar njega. Tehnoteka ne odgovara za štetu nanесenu korisnicima pri upotrebi netačnih podataka. Ukoliko imate dodatna pitanja o proizvodu, ljubazno vas molimo da kontaktirate direktno proizvođača kako biste dobili sve detaljne informacije.

Za najnovije informacije o ceni, dostupnim akcijama i tehničkim karakteristikama proizvoda koji se pominje u ovom dokumentu, molimo posetite našu stranicu klikom na sledeći link:

<https://tehnoteka.rs/p/karcher-usionivac-za-suvo-i-mokro-usionavanje-wd-3-s-v-17420-akcija-cena/>