

Uputstvo za upotrebu

KARCHER čistač tvrdih podova FC 7 Cordless beli

K'ARCHER



Tehnoteka je online destinacija za upoređivanje cena i karakteristika bele tehnike, potrošačke elektronike i IT uređaja kod trgovinskih lanaca i internet prodavnica u Srbiji. Naša stranica vam omogućava da istražite najnovije informacije, detaljne karakteristike i konkurentne cene proizvoda.

Posetite nas i uživajte u ekskluzivnom iskustvu pametne kupovine klikom na link:

<https://tehnoteka.rs/p/karcher-cistac-tvrdih-podova-fc-7-cordless-beli-akcija-cena/>

FC 7 Cordless FC 7 Cordless Premium



Deutsch	6
English	14
Français	22
Italiano	31
Español	40
Português	49
Nederlands	57
Türkçe	66
Svenska	74
Suomi	82
Norsk	90
Dansk	98
Eesti	106
Latviešu	113
Lietuviškai	121
Polski	130
Magyar	139
Čeština	147
Slovenčina	155
Slovenščina	163
Românește	171
Hrvatski	180
Srpski	188
Ελληνικά	196
Русский	205
Українська	215
Български	224
Қазақша	234
العربية	244



Register
your product
www.kärcher.com/welcome



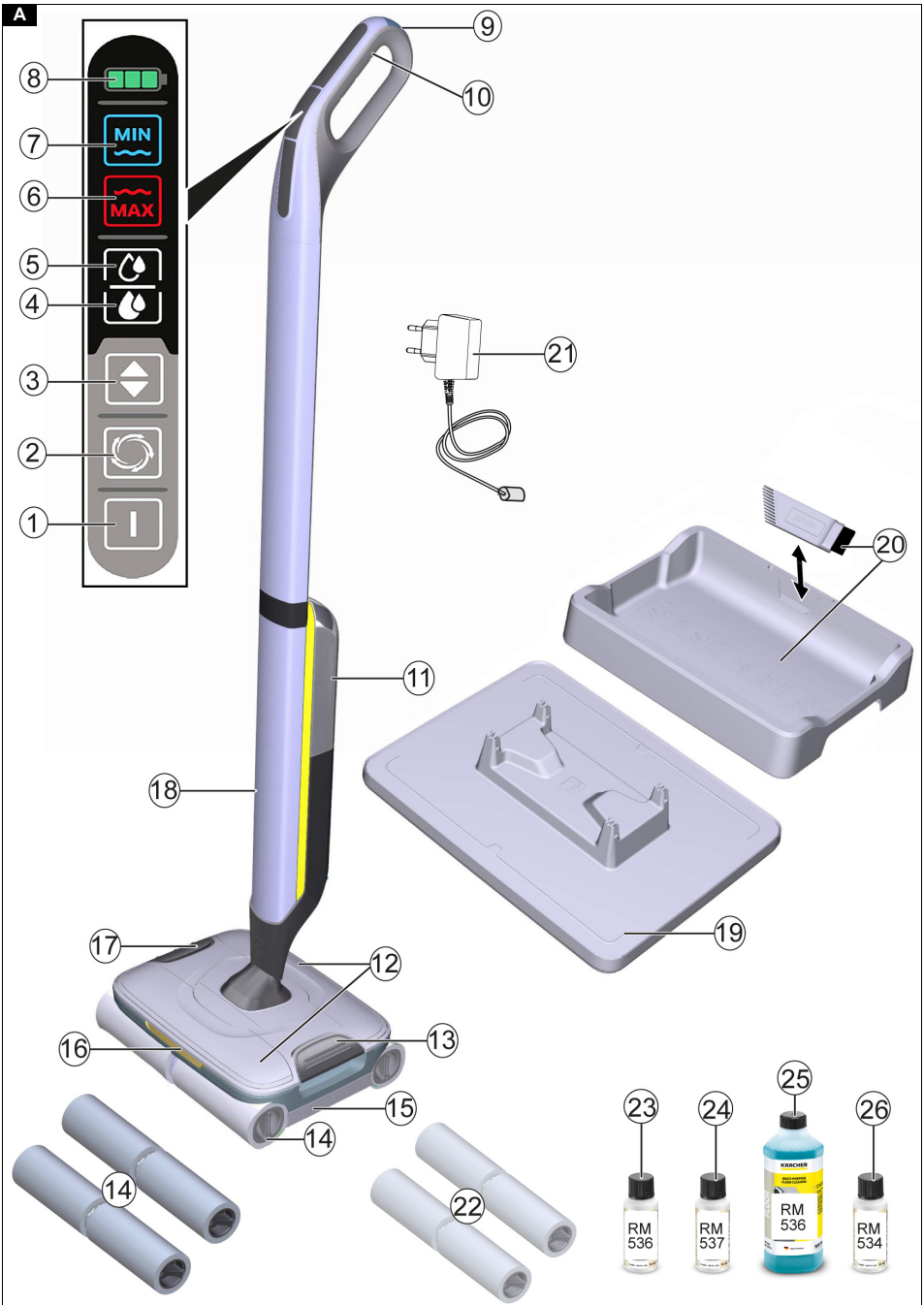

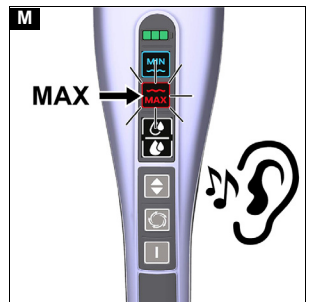
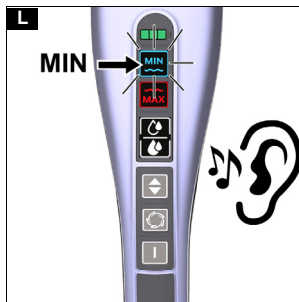
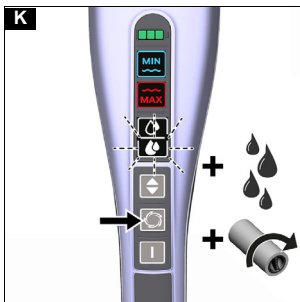
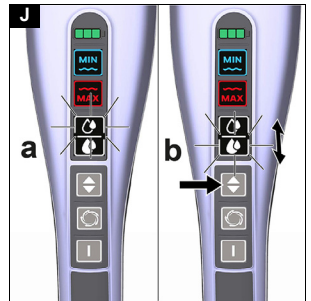
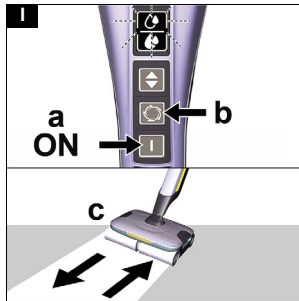
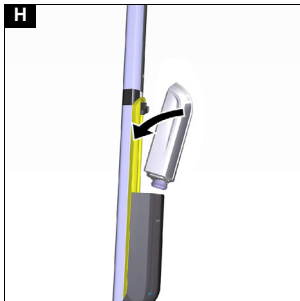
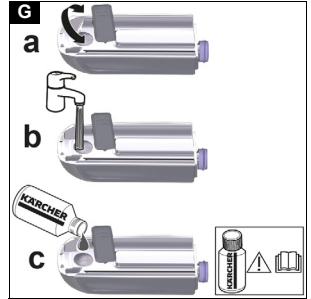
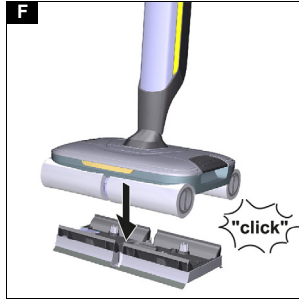
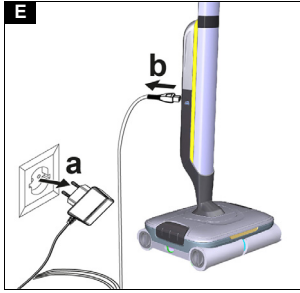
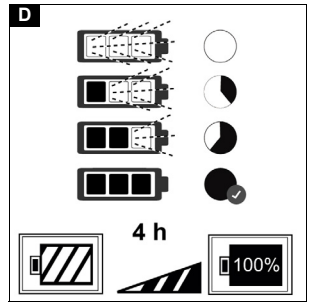
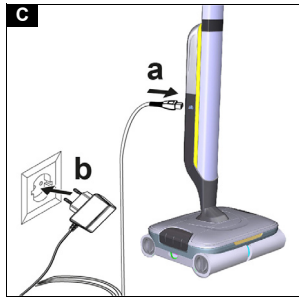
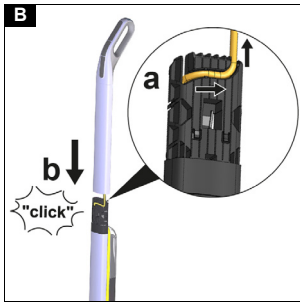

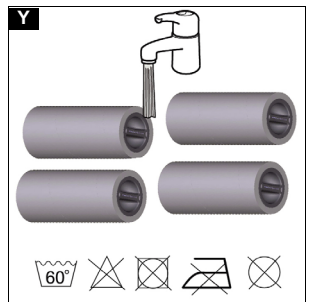
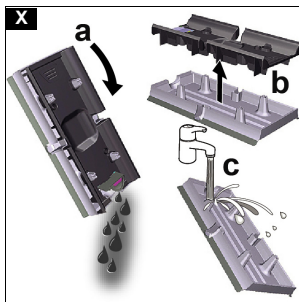
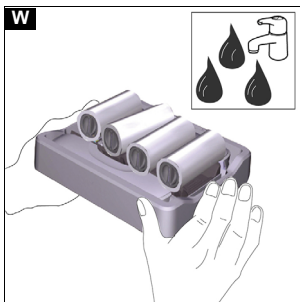
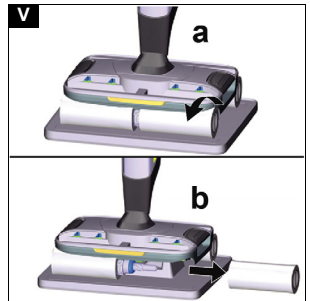
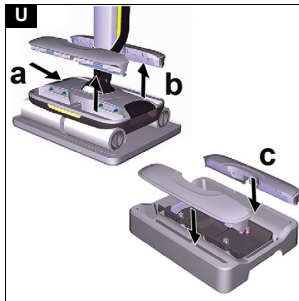
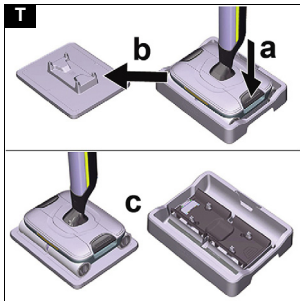
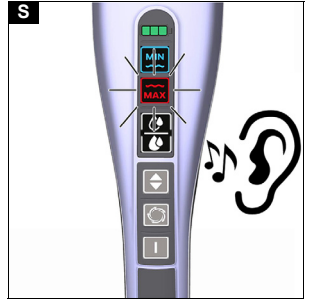
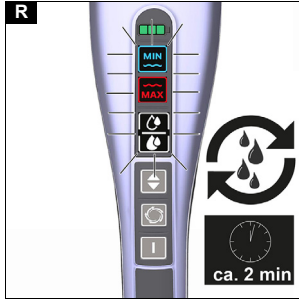
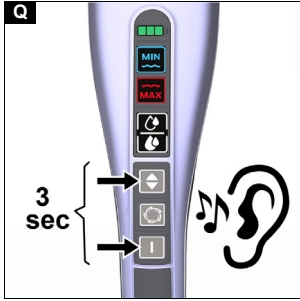
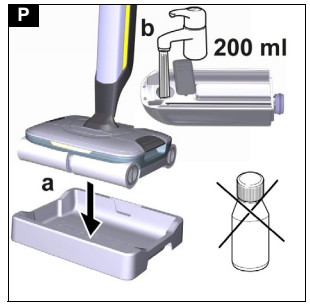
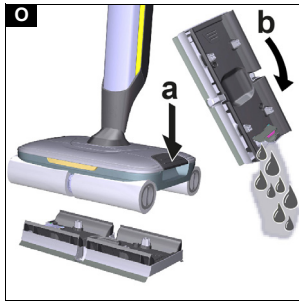
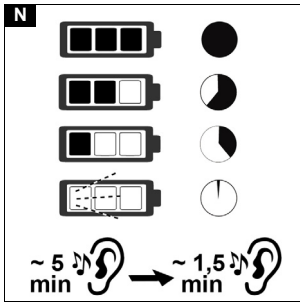

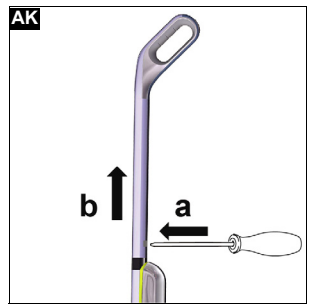
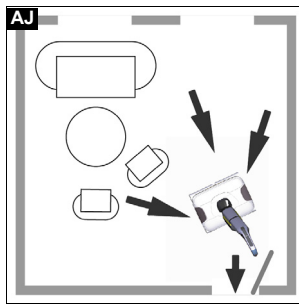
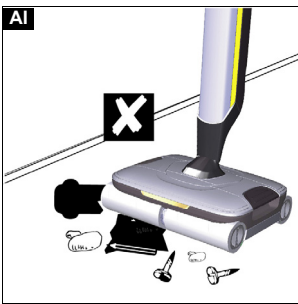
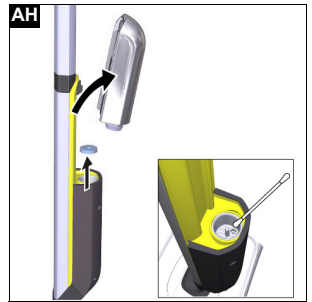
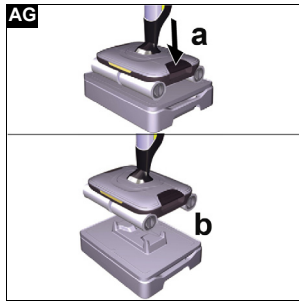
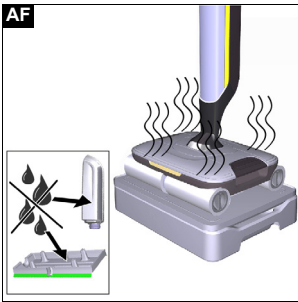
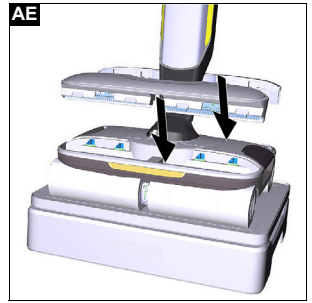
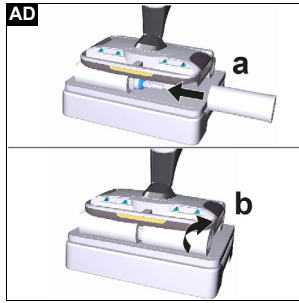
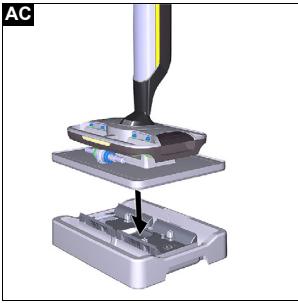
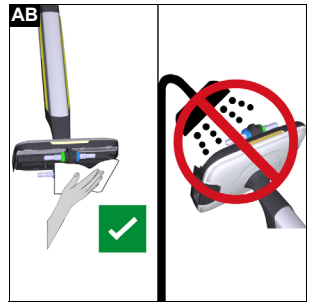
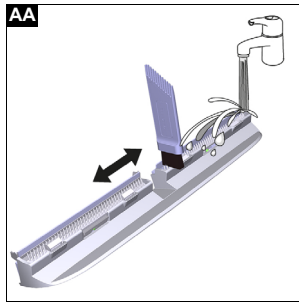
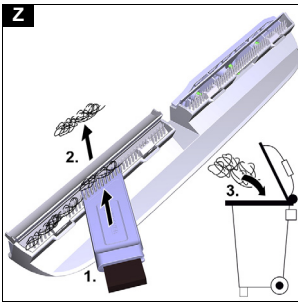

Inhalt

Bestimmungsgemäße Verwendung	6
Umweltschutz	6
Zubehör und Ersatzteile	6
Lieferumfang	6
Garantie	6
Sicherheitshinweise	6
Symbole auf dem Gerät	7
Gerätebeschreibung	8
Montage	8
Inbetriebnahme	8
Betrieb	9
Pflege und Wartung	10
Hilfe bei Störungen	12
Technische Daten	14

Bestimmungsgemäße Verwendung

Benutzen Sie den Bodenreiniger ausschließlich für die Hartbodenreinigung im Privathaushalt und nur auf wasserfesten Hartböden.

Keine wasserempfindlichen Beläge wie z. B. unbehandelte Korkböden reinigen, da Feuchtigkeit eindringen und den Boden beschädigen kann.

Das Gerät eignet sich zur Reinigung von PVC, Linoleum, Fliesen, Stein, geöltem und gewachstem Parkett, Laminat sowie allen wasserunempfindlichen Bodenbelägen.

Umweltschutz



Die Verpackungsmaterialien sind recyclebar. Bitte Verpackungen umweltgerecht entsorgen.



Elektrische und elektronische Geräte enthalten wertvolle recyclebare Materialien und oft Bestandteile wie Batterien, Akkus oder Öl, die bei falschem Umgang oder falscher Entsorgung eine potenzielle Gefahr für die menschliche Gesundheit und die Umwelt darstellen können. Für den ordnungsgemäßen Betrieb des Geräts sind diese Bestandteile jedoch notwendig. Mit diesem Symbol gekennzeichnete Geräte dürfen nicht mit dem Hausmüll entsorgt werden.

Hinweise zu Inhaltsstoffen (REACH)

Aktuelle Informationen zu Inhaltsstoffen finden Sie unter: www.kaercher.de/REACH

Zubehör und Ersatzteile

Nur Original-Zubehör und Original-Ersatzteile verwenden, sie bieten die Gewähr für einen sicheren und störungsfreien Betrieb des Geräts.

Informationen über Zubehör und Ersatzteile finden Sie unter www.kaercher.com.

Lieferumfang

Der Lieferumfang des Geräts ist auf der Verpackung abgebildet. Prüfen Sie beim Auspacken den Inhalt auf Vollständigkeit. Bei fehlendem Zubehör oder bei Transportschäden benachrichtigen Sie bitte Ihren Händler.

Garantie

In jedem Land gelten die von unserer zuständigen Vertriebsgesellschaft herausgegebenen Garantiebedingungen. Etwaige Störungen an Ihrem Gerät beseitigen wir innerhalb der Garantiefrist kostenlos, sofern ein Material- oder Herstellungsfehler die Ursache sein sollte. Im Garantiefall wenden Sie sich bitte mit Kaufbeleg an

Ihren Händler oder die nächste autorisierte Kundendienststelle.

(Adresse siehe Rückseite)

Sicherheitshinweise

Lesen Sie vor der ersten Benutzung des Geräts dieses Sicherheitskapitel und diese Originalbetriebsanleitung. Handeln Sie danach. Bewahren Sie die Originalbetriebsanleitung für den späteren Gebrauch oder für Nachbesitzer auf.

- Neben den Hinweisen in der Betriebsanleitung müssen Sie die allgemeinen Sicherheits- und Unfallverhütungsvorschriften des Gesetzgebers berücksichtigen.
- Am Gerät angebrachte Warn- und Hinweisschilder geben wichtige Hinweise für den gefahrlosen Betrieb.

Gefahrenstufen

⚠ GEFAHR

- Hinweis auf eine unmittelbar drohende Gefahr, die zu schweren Körperverletzungen oder zum Tod führt.

⚠ WARNUNG

- Hinweis auf eine möglicherweise gefährliche Situation, die zu schweren Körperverletzungen oder zum Tod führen kann.

⚠ VORSICHT

- Hinweis auf eine möglicherweise gefährliche Situation, die zu leichten Verletzungen führen kann.

ACHTUNG

- Hinweis auf eine möglicherweise gefährliche Situation, die zu Sachschäden führen kann.

Elektrische Komponenten

⚠ GEFAHR • Tauchen Sie das Gerät nicht ins Wasser. • Stecken Sie niemals leitende Gegenstände, z. B. Schraubendreher oder Ähnliches, in die Ladebuchse des Geräts. • Berühren Sie niemals Kontakte oder Leitungen. • Verletzen oder beschädigen Sie die Netzanschlussschleifung nicht durch Überfahren, Quetschen oder Ziehen über scharfe Kanten. • Schließen Sie das Gerät nur an Wechselstrom an. Die angegebene Spannung auf dem Typenschild muss mit der Spannung der Stromquelle übereinstimmen. • Betreiben Sie das Gerät nur über einen Fehlerstromschutzschalter (maximal 30 mA).

⚠ WARNUNG • Ersetzen Sie ein beschädigtes Ladekabel mit Ladekabel unverzüglich durch ein Originalteil. • Schalten Sie das Gerät vor allen Pflege- und Wartungsarbeiten aus und ziehen Sie den Netzstecker. • Das Gerät enthält elektrische Bauteile. Reinigen Sie weder das Gerät noch die Ober- oder Unterseite des Bodenkopfs unter fließendem Wasser oder unter einer Duschbrause, da sonst Wasser eindringen kann. • Schließen Sie das Gerät nur an einem elektrischen Anschluss an, der von einer Elektro-Fachkraft gemäß IEC 60364-1 ausgeführt wurde.

⚠ VORSICHT • Lassen Sie Reparaturarbeiten nur vom autorisierten Kundendienst durchführen. • Prüfen Sie das Gerät und das Zubehör, insbesondere Netzanschlussschleifung und Verlängerungskabel, vor jedem Betrieb auf ordnungsgemäßen Zustand und Betriebssicherheit. Ziehen Sie bei Beschädigung den Netzstecker und verwenden Sie das Gerät nicht.

Ladegerät

⚠ GEFAHR • Fassen Sie Netzstecker und Steckdose niemals mit feuchten Händen an. • Verwenden Sie das Ladegerät nicht in explosionsgefährdeter Umgebung.

⚠ WARNUNG • Schützen Sie das Netzkabel vor Hitze, scharfen Kanten, Öl und sich bewegenden Geräteteilen. • Decken Sie den Akkupack während des Ladevorgangs nicht ab und halten Sie die Lüftungsschlitze frei. • Öffnen Sie nicht das Ladegerät. Lassen Sie Reparaturen nur von Fachpersonal ausführen. • Laden Sie den Akkupack nur mit den zugelassenen Ladegeräten. • Ersetzen Sie ein beschädigtes Ladegerät mit Ladekabel unverzüglich durch ein Originalteil.

⚠ VORSICHT • Verwenden Sie das Ladegerät nicht in nassem oder verschmutztem Zustand. • Tragen Sie das Ladegerät nicht am Netzkabel. • Betreiben Sie das Gerät nicht zusammen mit anderen Geräten an Verlängerungskabeln mit Mehrfachsteckdosen. • Ziehen Sie den Netzstecker nicht am Netzkabel aus der Steckdose.

ACHTUNG • Verwenden und lagern Sie das Ladegerät nur in trockenen Räumen.

Akku

⚠ GEFAHR • Setzen Sie den Akku keiner starken Sonneneinstrahlung, Hitze sowie Feuer aus.

⚠ WARNUNG • Laden Sie das Gerät nur mit dem beiliegenden Originalladegerät oder einem von KÄRCHER zugelassenen Ladegerät. Verwenden Sie folgenden Adapter:



⚠ WARNUNG • Kurzschlussgefahr. Den Akku nicht öffnen. Zusätzlich können reizende Dämpfe oder ätzende Flüssigkeiten austreten.

ACHTUNG • Dieses Gerät enthält Akkus, die nicht austauschbar sind. Gilt nicht für Geräte mit austauschbarem Akkupack

Sicherer Umgang

⚠ GEFAHR • Erstickungsgefahr. Halten Sie Verpackungsfolien von Kindern fern.

⚠ WARNUNG • Verwenden Sie das Gerät nur bestimmungsgemäß. Berücksichtigen Sie die örtlichen Gegebenheiten und achten Sie beim Arbeiten mit dem Gerät auf Dritte, insbesondere Kinder. • Beachten Sie in Gefahrenbereichen (z. B. Tankstellen) die entsprechenden Sicherheitsvorschriften. Betreiben Sie das Gerät nie in explosionsgefährdeten Räumen. • Kinder und Personen, die mit dieser Anleitung nicht vertraut sind, dürfen dieses Gerät nicht betreiben. Lokale Bestimmungen können das Alter des Bedieners einschränken.

• Das Gerät ist nicht dafür bestimmt, durch Kinder oder Personen mit eingeschränkten physischen, sensorischen oder geistigen Fähigkeiten oder Personen, die mit diesen Anweisungen nicht vertraut sind, verwendet zu werden. • Personen mit verringerten physischen, sensorischen oder geistigen Fähigkeiten oder Mangel an Erfahrung und Wissen dürfen das Gerät nur benutzen, wenn sie korrekt beaufsichtigt werden oder wenn sie durch eine für ihre Sicherheit zuständige Person be-

züglich der sicheren Anwendung des Geräts unterwiesen wurden und wenn sie die daraus resultierenden Gefahren verstanden haben. • Kinder dürfen mit dem Gerät nicht spielen. • Beaufsichtigen Sie Kinder, um sicherzustellen, dass sie nicht mit dem Gerät spielen.

• Halten Sie das Gerät außerhalb der Reichweite von Kindern, wenn es an das Stromnetz angeschlossen ist oder wenn es abkühlt. • Kinder dürfen Reinigung und Anwenderwartung nur unter Aufsicht durchführen.

• Schützen Sie das Verbindungskabel vor Hitze, scharfen Kanten, Öl und sich bewegenden Geräteteilen.

• Halten Sie Körperteile (z. B. Finger, Haare) von den rotierenden Reinigungswalzen fern • Verletzungsgefahr durch spitze Gegenstände (z. B. Splitter). Schützen Sie Ihre Hände während der Reinigung des Bodenkopfs.

⚠ VORSICHT • Verwenden Sie das Gerät nicht, wenn es zuvor heruntergefallen, sichtbar beschädigt oder undicht ist. • Betreiben oder lagern Sie das Gerät nur entsprechend der Beschreibung bzw. Abbildung. • Unfälle oder Beschädigungen durch Umfallen des Geräts. Sie müssen vor allen Tätigkeiten mit oder am Gerät die Standsicherheit herstellen. • Lassen Sie das Gerät niemals unbeaufsichtigt, solange es in Betrieb ist.

ACHTUNG • Geräteschaden. Füllen Sie niemals Lösungsmittel, lösungsmittelhaltige Flüssigkeiten oder unverdünnte Säuren (z. B. Reinigungsmittel, Benzin, Farbvordüner und Aceton) in den Wassertank.

• Schalten Sie das Gerät nur ein, wenn Frischwassertank und Schmutzwassertank eingesetzt sind. • Nehmen Sie mit dem Gerät keine scharfen oder größeren Gegenstände auf, wie z. B. Scherben, Kieselsteine oder Spielzeugteile. • Füllen Sie keine Essigsäure, Entkalker, ätherische Öle oder ähnliche Stoffe in den Frischwasserbehälter. Achten Sie auch darauf, diese Stoffe nicht mit dem Gerät aufzunehmen. • Verwenden Sie das Gerät nur auf Hartböden mit wasserfester Beschichtung, wie z. B. lackiertes Parkett, emaillierte Fliesen oder Linoleum. • Verwenden Sie das Gerät nicht zur Reinigung von Teppichen oder Teppichböden.

• Führen Sie das Gerät nicht über das Bodengitter von Konvektor-Heizungen. Das Gerät kann das austretende Wasser nicht aufnehmen, wenn es über das Gitter geführt wird. • Schalten Sie das Gerät bei längeren Arbeitspausen und nach Gebrauch am Hauptschalter / Geräteschalter aus und ziehen Sie den Netzstecker des Ladegeräts. • Betreiben Sie das Gerät nicht bei Temperaturen unter 0 °C. • Schützen Sie das Gerät vor Regen. Lagern Sie das Gerät nicht im Außenbereich.

Symbole auf dem Gerät



- Warnhinweis für Bodenkopf nicht unter fließendem Wasser reinigen befindet sich:
 - auf der Unterseite des Bodenkopfes.

- Symbole für Gerätereinigungsmodus nach Beendigung der Arbeit befinden sich:
 - eingraviert in die Schale der Reinigungsstation,
 - als Aufkleber auf der Rückseite des Frischwassertanks.
- Symbole für Entriegelung des Schmutzwassertanks / Parkstation befinden sich:

- als Aufkleber auf der Entriegelungstaste für Schmutzwassertank / Parkstation.

Die Anwendung und Beschreibung der Symbole (siehe Kapitel *Bodenkopfreinigung durch Spülvorgang*).

Gerätebeschreibung

In dieser Betriebsanleitung wird die maximale Ausstattung beschrieben. Je nach Modell gibt es Unterschiede im Lieferumfang (siehe Verpackung).

Abbildungen siehe Grafikseite.

Abbildung A

- ① EIN- / AUS-Schalter
- ② Taster Boost-Funktion
Erhöht die Walzendrehzahl und Wassermenge für hartnäckige Verschmutzungen
- ③ Taster zum Einstellen des Reinigungslevels
Umschalten zwischen Reinigungslevel 1 und 2
- ④ Displayanzeige "Reinigungslevel 2"
Erhöhte Walzendrehzahl und Wassermenge
- ⑤ Displayanzeige "Reinigungslevel 1"
Normale Walzendrehzahl und Wassermenge
- ⑥ Displayanzeige "MAX" (rot)
Schmutzwassertank ist voll
- ⑦ Displayanzeige "MIN" (blau)
Frischwassertank ist leer
- ⑧ Displayanzeige "Akku" (grün)
Ladezustandsanzeige des Akkus
- ⑨ Wandrutschsicherung Handgriff
- ⑩ Handgriff
- ⑪ Frischwassertank
- ⑫ Entnehmbare Haarfilter
- ⑬ Entriegelungstaste für Schmutzwassertank und Parkstation
- ⑭ Reinigungswalzen (4 x)
- ⑮ Schmutzwassertank
- ⑯ * LED-Beleuchtung
- ⑰ Entriegelungstaste für Haarfilter
- ⑱ Ladebuchse
- ⑲ Parkstation
- ⑳ Reinigungsstation mit Reinigungsbürste
- ㉑ Ladegerät mit Ladekabel
- ㉒ * Reinigungswalzen für Steinböden (4 x)
- ㉓ Reinigungsmittel RM 536 (30 ml)
- ㉔ * Reinigungsmittel RM 537 (30 ml)
- ㉕ * Reinigungsmittel RM 536 (500 ml)
- ㉖ * Reinigungsmittel RM 534 (30 ml)

* optional

Montage

Handgriffeiste montieren

1. Das Grundgerät festhalten.
2. Das Kabel in die Führung des Kunststoffverbinders einlegen und fixieren.
3. Die Handgriffeiste bis zum Anschlag in das Grundgerät einsetzen, bis sie hörbar einrastet. Die Handgriffeiste muss fest im Gerät sitzen.

Abbildung B

Inbetriebnahme

Ladevorgang

⚠ **WARNUNG**

Brandgefahr durch defekten Netzstecker

Ein kontinuierlich angestecktes Ladegerät kann bei defektem Netzstecker überhitzen und zu Brand führen. Den Netzstecker des Ladegeräts nach maximal einem Tag ausstecken.

Hinweis

Den Netzstecker des Ladegeräts nach maximal einem Tag ausstecken, da ein angestecktes Ladegerät stetig Strom verbraucht.

1. Das Ladekabel des Ladegeräts in die Ladebuchse am Gerät stecken.

Abbildung C

2. Den Netzstecker des Ladegeräts in die Steckdose stecken.

Die LED-Kontrollleuchten zeigen den aktuellen Ladezustand des Akkus an.

Abbildung D

- Beim Laden des komplett leeren Akkus blinken alle 3 LED-Kontrollleuchten von unten nach oben nacheinander auf.
 - Bei 1/3 Akkuaufladung leuchtet die unterste LED dauerhaft, die beiden oberen LEDs blinken weiterhin.
 - Bei 2/3 Akkuaufladung leuchten die beiden unteren LEDs dauerhaft, die oberste LED blinkt weiterhin.
 - Nach 4 Stunden ist der Akku vollständig aufgeladen.
 - Nach der Akkuaufladung leuchten die 3 LED-Kontrollleuchten 60 Minuten konstant weiter. Nach dieser Zeit erlöschen die LED-Kontrollleuchten.
3. Nach der Aufladung den Netzstecker des Ladegeräts aus der Steckdose ziehen.

Abbildung E

4. Das Ladekabel aus dem Gerät ziehen.

Schmutzwassertank einsetzen

1. Das Gerät mittig auf den Schmutzwassertank setzen, so dass dieser zwischen den Walzen positioniert ist und anschließend hörbar einrastet. Die Lage des Tanks ist hierbei nicht wichtig, da er in beiden Längsrichtungen im Gerät eingesetzt werden kann.

Abbildung F

Der Schmutzwassertank muss fest im Gerät sitzen.

Frischwassertank füllen

1. Den Frischwassertank an den seitlichen Griffmulden greifen und aus dem Gerät entnehmen.
 2. Den Tankverschluss öffnen und zur Seite drehen.
- #### **Abbildung G**
3. Den Frischwassertank mit kaltem oder lauwarmen Leitungswasser füllen.
 4. Bei Bedarf KÄRCHER Reinigungs- bzw. Pflegemittel in den Frischwassertank geben.

ACHTUNG

Über- oder Unterdosierung der Reinigungs- bzw. Pflegemittel

Kann zu schlechten Reinigungsergebnissen führen. Achten Sie auf die Dosierungsempfehlung der Reinigungs- bzw. Pflegemittel.

- Den Tankverschluss schließen.
- Den Frischwassertank in das Gerät einsetzen.

Abbildung H

Der Frischwassertank muss fest im Gerät sitzen.

Betrieb

Allgemeine Hinweise zur Bedienung

ACHTUNG

Feuchtigkeit

Sachschaden an empfindlichen Böden
Überprüfen Sie vor dem Einsatz des Geräts den Boden an unauffälliger Stelle auf Wasserbeständigkeit. Reinigen Sie keine wasserempfindlichen Beläge wie z. B. unbehandelte Korkböden, da Feuchtigkeit eindringen und den Boden beschädigen kann.

ACHTUNG

Sachschaden

Sachschaden am Gerät durch spitze, große, sperrige Gegenstände.

Das Gerät darf nicht auf harten Grobschmutz und Gegenständen gelagert und verwendet werden, da sich die Teile unter dem Schmutzwassertank verklemmen und Kratzer auf Boden und Tank verursachen können. Entfernen Sie vor Arbeitsbeginn und Gerätelagerung Gegenstände, wie z. B. Scherben, Kieselsteine, Schrauben oder Spielzeugteile vom Boden.

Abbildung AI

Hinweis

- Um Streifenmuster zu vermeiden, testen Sie das Gerät vor der Verwendung auf empfindlichen Oberflächen, z. B. Holz oder Feinsteinzeug, an einer unauffälligen Stelle.
- Verharren Sie nicht auf einer Stelle, sondern bleiben Sie in Bewegung.
- Beachten Sie die Hinweise des Bodenbelagherstellers.

Hinweis

Arbeiten Sie rückwärts Richtung Tür, damit keine Fußabdrücke auf dem frisch gewischten Boden entstehen.

Abbildung AJ

- Bodenreinigung erfolgt durch Vor- und Zurückbewegung des Geräts in einer Geschwindigkeit wie beim Staubsaugen.
- Bei stärkeren Verschmutzungen die Boost-Funktion aktivieren. Dazu den Taster Boost-Funktion gedrückt halten. Bei aktivierter Boost-Funktion werden Walzendrehzahl und die Wassermenge erhöht. Die Boost-Funktion kann bei Reinigungslevel 1 und Reinigungslevel 2 zugeschaltet werden. Bei aktivierter Boost-Funktion blinkt die Displayanzeige des entsprechenden Reinigungslevels. Das Gerät langsam über den Boden gleiten lassen, ohne Druck auf das Gerät auszuüben.

Abbildung K

- Je nach Lieferumfang stehen unterschiedliche Walzen zur Verfügung. Die Farbe der Walzen zeigt an, für welche Anwendung sie speziell geeignet sind.
 - Graue / gelbe Universalwalzen: vielseitig einsetzbar

- Walzen mit schwarzen Streifen: Reinigung von unempfindlichen Hartböden (z. B. Stein, Keramik); nicht geeignet für empfindliche Natursteinböden (z. B. Marmor, Terrakotta)

Hinweis

Für ein optimales Reinigungsergebnis die Walzen vor dem ersten Gebrauch bei 60 °C in der Waschmaschine waschen.

ACHTUNG

Sachschaden durch lose Walzen

Waschmaschine kann beschädigt werden.

Legen Sie die Walzen in ein Wäschenetz und beladen Sie dabei die Waschmaschine mit zusätzlicher Wäsche.

Mit der Arbeit beginnen

ACHTUNG

Unkontrollierte Fortbewegung

Geräte- und Sachschaden

Sobald das Gerät eingeschaltet wird, beginnen sich die Reinigungswalzen zu drehen.

Halten Sie den Handgriff fest, damit sich das Gerät nicht von selbst fortbewegt.

ACHTUNG

Nicht eingesetzter Frisch- oder Schmutzwassertank

Sachschaden

Stellen Sie vor Beginn der Reinigungsarbeiten sicher, dass der Frischwassertank mit Wasser gefüllt und der Schmutzwassertank im Gerät eingesetzt ist.

- Den EIN- / AUS-Schalter drücken.

Abbildung I

Das Gerät schaltet ein.

Die Displayanzeige Reinigungslevel 1 für normale Walzendrehzahl und Wassermenge leuchtet.

- Die Walzen befeuchten.

a Den Taster Boost-Funktion gedrückt halten.

b Mit dem Gerät solange vor und zurück fahren, bis die Walzen ausreichend befeuchtet sind.

Hinweis

Falls die Walzen nach dem Einschalten sofort blockieren, die Walzen entnehmen, unter dem Wasserhahn befeuchten und wieder einsetzen.

- Bei Bedarf mit dem Taster zum Einstellen des Reinigungslevels auf Reinigungslevel 2 umschalten.

Abbildung J

Die Walzendrehzahl und die Wassermenge werden erhöht.

Die Displayanzeige Reinigungslevel 2 leuchtet.

Hinweis

Die Einstellung von Reinigungslevel 1 oder Reinigungslevel 2 richtet sich nach der zu reinigenden Oberfläche (z. B. Holz oder Steinboden).

Bei der Erstinbetriebnahme ist das Gerät auf Reinigungslevel 1 eingestellt.

Nach einer Arbeitsunterbrechung bzw. Wiederinbetriebnahme wird immer die letzte Reinigungslevel-Einstellung aktiviert.

- Bei Bedarf die Boost-Funktion zum Reinigen von hartnäckigen Verschmutzungen aktivieren (siehe auch Kapitel *Allgemeine Hinweise zur Bedienung*).

Abbildung K

Akkulaufzeit

Die Displayanzeige "Akku" zeigt die Akkulaufzeit an:

- 3 LEDs leuchten - 3/3 (volle) Akkulaufzeit
- 2 LEDs leuchten - 2/3 Akkulaufzeit
- 1 LED leuchtet - 1/3 Akkulaufzeit

Abbildung N

Akustische bzw. optische Signale warnen vor einem leeren Akku.

- Ca. 5 Minuten bevor der Akku leer ist, ertönt 2 Mal ein akustisches Signal und die unterste LED blinkt.
- Ca. 1,5 Minuten bevor der Akku leer ist, ertönt 2 Mal ein akustisches Signal und die unterste LED blinkt weiterhin.
- Nachdem der Akku leer ist und sich das Gerät abgeschaltet hat, blinkt die unterste LED 60 Sekunden lang schneller.

Schmutzwassertank leeren

- Ist der Schmutzwassertank voll, leuchtet die Displayanzeige "MAX" (rot) auf und es ertönt ein akustisches Signal.

Abbildung M

- Nach 60 Sekunden ertönt zum zweiten Mal ein akustisches Signal und das Gerät schaltet sich aus.
- Sobald das Gerät ausgeschaltet ist, blinkt die Displayanzeige "MAX" (rot) 10 Sekunden lang.
- Solange der Schmutzwassertank voll ist und die Displayanzeige "MAX" (rot) leuchtet, startet der Prozess von neuem und die beiden folgenden Schritte wiederholen sich:
 - a Das Gerät lässt sich wieder einschalten.
 - b Das Gerät läuft für weitere 60 Sekunden und schaltet sich dann wieder aus.

1. Den EIN- / AUS-Schalter drücken. Das Gerät schaltet aus.
2. Mit dem Fuß die Entriegelungstaste für den Schmutzwassertank drücken und das Gerät anheben.

Abbildung O

- Der Schmutzwassertank löst sich vom Gerät.
3. Zur Entleerung den Schmutzwassertank nicht am oberen Deckel, sondern mit beiden Händen waagrecht an den schmalen Seiten transportieren.
 4. Den Schmutzwassertank durch die Öffnung im Deckel leeren. Bei festsitzenden Verschmutzungen den Deckel des Schmutzwassertanks abnehmen und den Schmutzwassertank mit Leitungswasser ausspülen.
 5. Den Schmutzwassertank einsetzen (siehe Kapitel *Schmutzwassertank einsetzen*).

Reinigungsflüssigkeit nachfüllen

- Ist der Frischwassertank leer, leuchtet die Displayanzeige "MIN" (blau) und ein akustisches Signal ertönt.

Abbildung L

- Zur Erinnerung ertönt das akustische Signal einmal pro Minute.
1. Den Frischwassertank füllen (siehe Kapitel *Frischwassertank füllen*).

Betrieb unterbrechen

ACHTUNG

Feuchte Walzen

Feuchtigkeitsschäden an empfindlichen Böden
Stellen Sie bei längeren Arbeitspausen das Gerät auf die Parkstation, um Schäden an sensiblen Böden durch feuchte Walzen zu vermeiden.

1. Den EIN- / AUS-Schalter drücken. Das Gerät schaltet aus.
2. Das Gerät auf die Parkstation stellen.

Hinweis

Wenn das Gerät ohne Schmutzwassertank auf die Parkstation gestellt wird, muss zur Geräteabnahme die Entriegelungstaste gedrückt werden.

Abbildung AG

Betrieb beenden

1. Den EIN- / AUS-Schalter drücken. Das Gerät schaltet aus.
2. Das Gerät auf die Parkstation stellen.

Abbildung AC

ACHTUNG

Festsitzender Schmutz

Festsitzender Schmutz kann auf Dauer das Gerät beschädigen.

Es wird empfohlen, das Gerät nach jeder Anwendung vollständig zu reinigen.

3. Das Gerät reinigen (siehe Kapitel *Pflege und Wartung*).

Gerät aufbewahren

ACHTUNG

Flüssigkeiten / feuchter Schmutz

Wenn das Gerät bei Lagerung noch Flüssigkeiten / feuchten Schmutz enthält, kann das zu einer Geruchsentwicklung führen.

Leeren Sie bei Lagerung des Geräts Frischwasser- und Schmutzwassertank vollständig.

Entfernen Sie mit der Reinigungsbürste Haare und Schmutzpartikel aus dem Haarfilter der Bodenkopfabdeckung.

Lassen Sie die gereinigten Walzen an der Luft trocknen, z. B. am Gerät montiert auf der Parkstation. Die nassen Walzen zum Trocknen nicht in geschlossene Schränke stellen.

1. Den leeren Schmutzwassertank zum Trocknen in die Reinigungsstation geben.
 - a Das Gerät auf die Parkstation stellen und einrasen lassen.
 - b Danach das Gerät mit der Parkstation auf die Reinigungsstation stellen.

Abbildung AC

2. Die gereinigten Walzen zum Trocknen ans Gerät montieren.

Abbildung AD

3. Den Akku laden (siehe Kapitel *Ladevorgang*).
4. Das Gerät in trockenen Räumen aufbewahren.

Abbildung AF

Pflege und Wartung

Bodenkopfreinigung durch Spülvorgang

ACHTUNG

Schmutz- oder Reinigungsmittelrückstände

Damit sich kein Schmutz im Tank oder in den Haarfiltern festsetzt, müssen der Schmutzwassertank und die Haarfilter regelmäßig gereinigt werden. Wird das Gerät nach Beendigung des Betriebs nicht gereinigt, können Schmutzpartikel die Haarfilter und die Schlitzte verstopfen. Des Weiteren kann durch die Schmutz- und Bakterienansammlung ein unangenehmer Geruch im Gerät entstehen.

Stellen Sie nach Beendigung der Arbeit das Gerät in die Reinigungsstation und starten Sie den Spülvorgang. Reinigen Sie den Bodenkopf in der Reinigungsstation ausschließlich mit dem automatischen Spülvorgang und nicht durch separates Einfüllen von Wasser in die

Station. Achten Sie darauf, dass der Schmutzwassertank angebracht ist.

Reinigen Sie weder das Gerät noch die Ober- oder Unterseite des Bodenkopfs unter fließendem Wasser oder unter einer Duschbrause, da sonst Wasser eindringen kann.

Hinweis

Solange die Displayanzeige "MAX" (rot) leuchtet und der Schmutzwassertank nicht entleert wurde, kann der Spülvorgang nicht gestartet werden.

Hinweis

Die LED Beleuchtung am Bodenkopf ist während des Spülvorgangs ausgeschaltet.

1. Den EIN- / AUS-Schalter drücken.
Das Gerät schaltet aus.
2. Den Schmutzwassertank leeren und wieder einsetzen (siehe Kapitel *Schmutzwassertank leeren*).
3. Das Gerät mit leerem Schmutzwassertank in die Reinigungsstation stellen.
4. Den Frischwassertank mit 200 ml Frischwasser ohne Reinigungs- oder Pflegemittel füllen (siehe Kapitel *Frischwassertank füllen*).

Abbildung P

Hinweis

Eine Zugabe von Reinigungsmitteln ist beim Spülvorgang nicht erforderlich.

5. 3 Sekunden gleichzeitig den EIN- / AUS-Schalter sowie den Taster zum Einstellen des Reinigungslevels gedrückt halten.
Es ertönt ein Signalton.

Abbildung Q

6. Die Displayanzeigen leuchten wiederholt von oben nach unten auf.

Der Spülvorgang beginnt und dauert ca. 2 Minuten.

Abbildung R

Hinweis

Zu Beginn des Spülvorgangs läuft ca. 80 Sekunden das Wasser vom Frischwassertank auf die Walzen. Während dieser Zeit verhält sich das Gerät geräuschlos. Erst am Ende des Spülvorgangs beginnen sich die Walzen für ca. 30 Sekunden zu drehen.

7. Nach Beendigung des Spülvorgangs ertönt ein Signalton und die Displayanzeige "MAX" (rot) leuchtet.

Abbildung S

8. Die Entriegelungstaste für den Schmutzwassertank drücken und das Gerät auf die Parkstation stellen. Der Schmutzwassertank bleibt in der Reinigungsstation.

Hinweis

Beim Versuch, das Gerät bei vollem Schmutzwassertank wieder einzuschalten, blinkt die Displayanzeige "MAX" (rot) für 10 Sekunden.

Eine Fortsetzung der Reinigungsarbeiten ist nicht möglich.

9. Den Entriegelungstaster für die Haarfilter nach innen schieben.
Die Haarfilter lösen sich.

10. Die Haarfilter in die Reinigungsstation legen.

Abbildung U

11. Die Walzen entnehmen und in die Reinigungsstation legen.

Abbildung V

12. Die Reinigungsstation mit Schmutzwassertank, Haarfilter und Walzen, je nach Bedarf zu WC, Waschbecken oder Mülleimer transportieren.

Abbildung W

13. Den Schmutzwassertank reinigen (siehe Kapitel *Schmutzwassertank reinigen*).

14. Die Walzen reinigen (siehe Kapitel *Walzen reinigen*).

15. Die Haarfilter reinigen (siehe Kapitel *Haarfilter reinigen*).

16. Die Unterseite des Bodenkopfs und den Walzenantrieb mit einem feuchten Tuch reinigen.

Abbildung AB

Hinweis

Reinigen Sie weder das Gerät noch die Ober- oder Unterseite des Bodenkopfs unter fließendem Wasser oder unter einer Duschbrause, da sonst Wasser eindringen kann.

17. Die Reinigungsstation leeren und trocknen.

18. Falls sich noch Wasser im Frischwassertank befindet, den Frischwassertank herausnehmen und leeren.

Schmutzwassertank reinigen

ACHTUNG

Festsitzender Schmutz

Festsitzender Schmutz kann auf Dauer das Gerät beschädigen.

Reinigen Sie den Schmutzwassertank regelmäßig.

Informationen über die Displayanzeige des Schmutzwassertanks und die Vorgehensweise beim Schmutzwassertank reinigen, siehe Kapitel *Schmutzwassertank leeren*.

1. Den Deckel des Schmutzwassertanks abnehmen.

Abbildung X

2. Den Schmutzwassertank und den Deckel mit Leitungswasser reinigen.

3. Alternativ kann der Schmutzwassertank in der Spülmaschine gereinigt werden.

Hinweis

Die Gummierung der Schmutzwassertankklappe kann durch das Reinigen in der Spülmaschine klebrig werden. Die Dichtheit wird aber nicht beeinträchtigt.

Walzen reinigen

ACHTUNG

Reinigungsmittelrückstände in den Walzen

Schaumbildung

Waschen Sie die Walzen nach jedem Gebrauch unter fließendem Wasser oder reinigen Sie die Walzen in der Waschmaschine.

ACHTUNG

Schäden durch Reinigung der Walzen mit Weichspüler oder Verwendung eines Wäschetrockners

Beschädigung der Mikrofasern

Verwenden Sie bei der Reinigung in der Waschmaschine keinen Weichspüler.

Geben Sie die Walzen nicht in den Wäschetrockner.

ACHTUNG

Sachschaden durch lose Walzen

Waschmaschine kann beschädigt werden.

Legen Sie die Walzen in ein Wäschenetz und beladen Sie dabei die Waschmaschine mit zusätzlicher Wäsche.

1. Den EIN- / AUS-Schalter drücken.

Das Gerät schaltet aus.

2. Das Gerät auf die Parkstation stellen.

Abbildung AC

3. Die Reinigungswalzen an der Griffmulde herausdrehen.

Abbildung V

- Die Reinigungswalzen unter fließendem Wasser reinigen oder in der Waschmaschine bei max. 60 °C waschen.
Abbildung Y
- Die Reinigungswalzen bis zum Anschlag auf die Walzenhalterung drehen. Auf die farbliche Zuordnung von Walzeninnenseite und Walzenhalterung am Gerät achten (z. B. blau zu blau).
Abbildung AD
- Die Walzen am Gerät und auf der Parkstation trocknen lassen.
Abbildung AF

Haarfilter reinigen

ACHTUNG

Festsitzender Schmutz

Festsitzender Schmutz kann auf Dauer das Gerät beschädigen.

Es wird empfohlen, das Gerät nach jeder Anwendung vollständig zu reinigen.

ACHTUNG

Festsitzender Schmutz

Festsitzender Schmutz kann auf Dauer das Gerät beschädigen.

Reinigen Sie beide Haarfilter regelmäßig mit der Reinigungsbürste.

ACHTUNG

Schäden durch Reinigen der Haarfilter in der Spülmaschine

Durch den Spülvorgang kann sich die Abstreifkante verziehen und damit nicht mehr richtig auf die Walzen drücken. Dadurch verschlechtert sich das Reinigungsergebnis.

Reinigen Sie die Haarfilter nicht in der Spülmaschine, sondern unter fließendem Wasser.

- Den EIN- / AUS-Schalter drücken.
Das Gerät schaltet aus.
- Das Gerät auf die Parkstation stellen.
Abbildung AC

- Den Entriegelungstaster für die Haarfilter nach innen schieben.

Abbildung U

Die Haarfilter lösen sich und können entnommen werden.

- Beide Haarfilter unter fließendem Wasser reinigen.
- Festsitzenden Schmutz z. B. im Filterkamm mit der Reinigungsbürste entfernen.

Abbildung AA

Abbildung Z

- Die Haarfilter in den Bodenkopf einsetzen und einrasten lassen. Beide Haarfilter müssen fest im Gerät sitzen.

Abbildung AE

Reinigungs- und Pflegemittel

ACHTUNG

Verwendung ungeeigneter Reinigungs- und Pflegemittel

Die Verwendung ungeeigneter Reinigungs- und Pflegemittel kann das Gerät beschädigen und zum Abschluss von Garantieleistungen führen.

Verwenden Sie nur KÄRCHER Reinigungsmittel.

Achten Sie auf die richtige Dosierung.

Hinweis

Nach Bedarf zur Bodenreinigung KÄRCHER Reinigungs- oder Pflegemittel verwenden.

- Bei der Dosierung der Reinigungs- und Pflegemittel auf die Mengenangaben des Herstellers achten.
- Um Schaumbildung zu vermeiden, den Frischwasertank zuerst mit Wasser und dann mit Reinigungs- oder Pflegemittel füllen.
- Um ein Überlaufen zu vermeiden, bei der Wasserbefüllung noch Platz für die Reinigungs- oder Pflegemittel lassen.

Hilfe bei Störungen

Störungen haben oft einfache Ursachen, die Sie mit Hilfe der folgenden Übersicht selbst beheben können. Im Zweifelsfall oder bei hier nicht genannten Störungen wenden Sie sich bitte an den autorisierten Kundendienst.

Hinweis

Sobald ein Fehler auftritt, wird das Gerät für 3 Sekunden gesperrt.

Das Gerät kann erst nach der Fehlerbehebung wieder eingeschaltet werden.

Der Akku wird nicht geladen

Der Ladestecker / Netzstecker ist nicht korrekt angeschlossen.

- Den Ladestecker / Netzstecker korrekt anschließen.

Die LED-Fehleranzeige (Displayanzeige "Akku") blinkt beim Einschalten des Geräts und das Gerät läuft nicht an

Der Akku ist leer.

- Den Akku laden (siehe Kapitel *Ladevorgang*).
- Es wird ein falsches oder defektes Netzteil genutzt.
- Das Original Netzteil verwenden.
- Das defekte Netzteil ersetzen.

Das Gerät schaltet aus und die LED-Fehleranzeige (Displayanzeige "Akku") blinkt

Das Gerät überhitzt (z. B. bei hohen Umgebungstemperaturen, bei Anwendung mit trockenen Walzen oder bei Aufwendung auf Teppich).

- Das Gerät für ca. 2,5 Stunden abkühlen lassen.
Das Gerät lässt sich erst wieder einschalten, wenn es entsprechend abgekühlt ist. Während des Abkühlens darf das Gerät geladen werden.

Die Walzen drehen sich nicht und die Displayanzeige Reinigungslevel 1 und Reinigungslevel 2 blinken gleichzeitig

Das Gerät hat eine Motorblockade, z. B. auf Grund von zu starkem Druck auf die Walzen oder vom Fahren gegen eine Wand oder Ecke.

- Das Gerät aus- und einschalten.
Die Walzen werden blockiert.
- Die Walzen entnehmen und prüfen, ob sich ein Gegenstand in den Walzen verklemmt hat.
- Prüfen, ob die Walzen bis zum Anschlag auf die Walzenhalterung eingedreht sind.
- Prüfen, ob sich in den Haarfiltern im Bodenkopf Schmutz angesammelt hat und diesen entfernen.
- Prüfen, ob die Haarfilter richtig eingesetzt sind. Dazu die Haarfilter entnehmen und erneut einsetzen.
Die Haarfilter blockieren die Walzen. Die Walzen sind nicht ausreichend befeuchtet.
- Den EIN- / AUS-Schalter drücken.
Das Gerät schaltet aus.
- Den Entriegelungstaster für die Haarfilter nach innen schieben und die Haarfilter entnehmen.
- Den EIN- / AUS-Schalter drücken.
Das Gerät schaltet ein.
- Die Walzen befeuchten.
a Den Taster Boost-Funktion gedrückt halten.

- b Mit dem Gerät solange vor und zurück fahren, bis die Walzen ausreichend befeuchtet sind.

Hinweis

Falls die Walzen nicht ausreichend befeuchtet sind, die Walzen entnehmen, unter dem Wasserhahn befeuchten und wieder einsetzen.

- Die Haarfilter einsetzen.

Displayanzeige leuchtet wiederholt von oben nach unten

Das Gerät befindet sich im 2-minütigen Spülvorgang für die Bodenkopfreinigung

- Ca. 2 Minuten abwarten, danach ist der Spülvorgang beendet und die Displayanzeige leuchtet nicht mehr (siehe Kapitel *Bodenkopfreinigung durch Spülvorgang*).

Die Displayanzeige "Frischwassertank füllen" leuchtet, obwohl der Frischwassertank befüllt ist.

Der Sensor des Frischwassertankhalters ist verschmutzt.

- Den Frischwassertank entnehmen und den Sensor des Frischwassertankhalters z. B. mit einem Wattestäbchen reinigen.

Abbildung AH

Das eingefüllte Wasser ist zu weich.

- Kein destilliertes Wasser für die Reinigung verwenden.

Das Gerät lässt sich nicht einschalten

Der Akku ist leer.

- Den Akku laden.

Das Ladekabel steckt noch im Gerät.

- Das Ladekabel entfernen, da kein Betrieb bei eingestecktem Ladekabel möglich ist.

Das Gerät rattert beim Einschalten laut

Die Walzen sind nicht ausreichend befeuchtet.

- Die Walzen befeuchten.
 - a Den Taster Boost-Funktion gedrückt halten.
 - b Mit dem Gerät solange vor und zurück fahren, bis die Walzen ausreichend befeuchtet sind.

Hinweis

Falls die Walzen nicht ausreichend befeuchtet sind, die Walzen entnehmen, unter dem Wasserhahn befeuchten und wieder einsetzen.

Die Walzen haben sich verformt.

- Das Gerät ausschließlich auf der Parkstation und nicht auf dem Boden lagern, da sich die Walzen durch den Anpressdruck verformen können.

Das Gerät nimmt den Schmutz nicht auf

Im Frischwassertank befindet sich kein Wasser. Die Displayanzeige "MIN" (blau) leuchtet und es ertönt ein Signal.

- Wasser im Frischwassertank nachfüllen.
- Der Frischwassertank sitzt nicht richtig im Gerät.
 - Den Frischwassertank so einsetzen, dass er fest im Gerät sitzt.

Der Schmutzwassertank fehlt oder sitzt nicht richtig im Gerät.

- Den Schmutzwassertank so ins Gerät einsetzen, dass er hörbar einrastet.
- Kontrollieren, ob der Deckel des Schmutzwassertanks korrekt aufgesetzt ist (Ausfülllasche muss in die vorgesehene Aussparung gesetzt werden).

Die Haarfilter fehlen oder sitzen nicht richtig im Gerät.

- Die Haarfilter korrekt ins Gerät einsetzen.

Die Walzen fehlen oder sitzen nicht richtig im Gerät.

- Die Walzen einsetzen bzw. die Walzen bis zum Anschlag auf die Walzenhalterung drehen.

Die Walzen sind verschmutzt oder abgenutzt.

- Die Walzen reinigen oder ersetzen.

Die Walzen sind zu trocken

Die Walzen sind nicht ausreichend befeuchtet.

- Die Walzen befeuchten.
 - a Den Taster Boost-Funktion gedrückt halten.
 - b Mit dem Gerät solange vor und zurück fahren, bis die Walzen ausreichend befeuchtet sind.

Hinweis

Falls die Walzen nicht ausreichend befeuchtet sind, die Walzen entnehmen, unter dem Wasserhahn befeuchten und wieder einsetzen.

Der Frischwasserfilter ist verschmutzt.

- Den Frischwasserfilter reinigen.
 - a Frischwassertank entnehmen und Frischwasserfilter herausnehmen.

Abbildung AH

- b Frischwasserfilter unter fließendem Wasser reinigen.

- c Frischwasserfilter wieder einsetzen.

Kein gutes Reinigungsergebnis

Walzen wurden vor dem ersten Gebrauch nicht gewaschen.

- Walzen bei 60 °C in der Waschmaschine waschen. Die Walzen sind verschmutzt.

- Die Walzen reinigen.

Die Walzen sind nicht ausreichend befeuchtet.

- Die Walzen befeuchten.
 - a Den Taster Boost-Funktion gedrückt halten.
 - b Mit dem Gerät solange vor und zurück fahren, bis die Walzen ausreichend befeuchtet sind.

Ein falsches Reinigungsmittel oder eine falsche Dosierung verwendet.

- Nur KÄRCHER Reinigungsmittel verwenden und auf die richtige Dosierung achten.

Es befinden sich Rückstände von Fremdreinigungsmitteln auf dem Boden.

- Die Walzen gründlich mit Wasser von Reinigungsmittelrückständen befreien.
- Den Boden mehrmals mit dem Gerät und sauberen Walzen reinigen, ohne Reinigungsmittel zu verwenden.

Die Reinigungsmittelrückstände auf dem Boden werden entfernt.

Die Wasseraufnahme ist nicht optimal

Die Haarfilter sitzen nicht richtig im Gerät.

- Die Haarfilter korrekt ins Gerät einsetzen.

Die Walzen sind abgenutzt.

- Die Walzen ersetzen.

Das Gerät verliert Schmutzwasser

Der Schmutzwassertank ist voll.

- Den Schmutzwassertank sofort leeren.

Der Schmutzwassertank sitzt nicht richtig im Gerät.

- Den Schmutzwassertank so ins Gerät einsetzen, dass er hörbar einrastet. Der Schmutzwassertank muss fest im Gerät sitzen.

Die Haarfilter sitzen nicht richtig im Gerät.

- Überprüfen, ob die Haarfilter richtig eingesetzt sind. Der Schmutzwassertank ist beschädigt.
- An den autorisierten Kundendienst wenden.

Das Gerät schaltet sich ab

Sobald der Schmutzwassertank ein Volumen von 200 ml überschritten hat, wird die automatische Geräteabschaltung aktiviert.

Bei Verwendung von Reinigungsmitteln anderer Hersteller kann es zu einer starken Schaumbildung kommen und die Geräteabschaltung aktiviert sich vor Erreichung der 200 ml.

- Schmutzwassertank entleeren.

- Nur KÄRCHER Reinigungsmittel verwenden und auf die richtige Dosierung achten.

Das Gerät hakt bei der Anwendung in Fugen ein

Die Noppen an der Unterseite des Schmutzwassertanks sind beschädigt oder abgenutzt.

- An den autorisierten Kundendienst wenden.

Abnahme des Handgriffs

ACHTUNG

Häufige Abnahme des Handgriffs

Die Bauteile des Handgriffs können durch eine häufige Abnahme beschädigt werden.

Nehmen Sie den Handgriff nach dem Zusammenbau nicht mehr vom Grundgerät ab.

Die Abnahme des Handgriffs vom Grundgerät darf nur erfolgen, wenn das Gerät zu Servicezwecken versendet wird.

ACHTUNG

Unsachgemäßes Entfernen des Handgriffs

Geräteschaden

Achten Sie darauf, dass das Verbindungskabel zwischen Grundgerät und Handgriff nicht beschädigt wird.

- Den Schraubendreher im 90° Winkel in die kleine Öffnung an der Rückseite des Handgriffs stecken und den Handgriff abnehmen.

Abbildung AK

Technische Daten

		FC 7
Elektrischer Anschluss		
Spannung	V	100 - 240
Phase	~	1
Frequenz	Hz	50 - 60
Schutzart		IPX4
Schutzklasse Gerät		III
Schutzklasse Ladegerät		II
Nennleistung Gerät	W	80
Nennspannung Akku	V	25,20 - 25,55
Akkutyp		Li-Ion
Betriebszeit bei voller Akkuladung	min	45
Ladezeit bei leerem Akku	h	4
Ausgangsspannung Ladegerät	V	30
Ausgangsstrom Ladegerät	A	0,6
Leistungsdaten Gerät		
Walzenumdrehungen pro Minute	U/min	450
Reinigungslevel 1		
Walzenumdrehungen pro Minute	U/min	490
Reinigungslevel 2		
Walzenumdrehungen pro Minute	U/min	530
Boost-Funktion		
Füllmenge		
Volumen Frischwassertank	ml	400
Volumen Schmutzwassertank	ml	200
Maße und Gewichte		
Gewicht (ohne Zubehör und Reinigungsflüssigkeiten)	kg	4,3

FC 7

Länge	mm	310
Breite	mm	230
Höhe	mm	1210

Technische Änderungen vorbehalten.

Contents

Intended use	14
Environmental protection	14
Accessories and spare parts	14
Scope of delivery	14
Warranty	15
Safety instructions	15
Symbols on the device	16
Description of the device	16
Installation	16
Initial startup	17
Operation	17
Care and service	19
Troubleshooting guide	20
Technical data	22

Intended use

Use the floor cleaner exclusively for cleaning hard floors in your private household and only on waterproof hard floors.

Do not clean water-sensitive floor coverings such as e.g. untreated cork floors, since the moisture can penetrate and damage the floor.

The device is suitable for cleaning PVC, linoleum, tiled, stone, oiled and waxed parquet, laminate and all water-resistant floor coverings.

Environmental protection



The packing materials can be recycled. Please dispose of packaging in accordance with the environmental regulations.



Electrical and electronic devices contain valuable, recyclable materials and often components such as batteries, rechargeable batteries or oil, which - if handled or disposed of incorrectly - can pose a potential danger to human health and the environment. However, these components are required for the correct operation of the device. Devices marked by this symbol are not allowed to be disposed of together with the household rubbish.

Notes on the content materials (REACH)

Current information on content materials can be found at: www.kaercher.de/REACH

Accessories and spare parts

Only use original accessories and original spare parts. They ensure that the appliance will run fault-free and safely.

Information on accessories and spare parts can be found at www.kaercher.com.

Scope of delivery

The scope of delivery for the appliance is shown on the packaging. Check the contents for completeness when unpacking. If any accessories are missing or in the event of any shipping damage, please notify your dealer.

Warranty

The warranty conditions issued by our sales company responsible apply in all countries. We shall remedy possible malfunctions on your device within the warranty period free of cost, provided that a material or manufacturing defect is the cause. In a warranty case, please contact your dealer (with the purchase receipt) or the next authorised customer service site.
(See overleaf for the address)

Safety instructions

Read this safety chapter and these original instructions before using the device for the first time. Act in accordance with them. Keep the original instructions for future reference or for future owners.

- In addition to the notes in the operating instructions, you also need to take into consideration the general safety regulations and accident prevention guidelines applicable by law.
- Warnings and information notices attached to the device provide important information for hazard-free operation.

Hazard levels

⚠ DANGER

- Indication of an imminent threat of danger that will lead to severe injuries or even death.

⚠ WARNING

- Indication of a potentially dangerous situation that may lead to severe injuries or even death.

⚠ CAUTION

- Indication of a potentially dangerous situation that may lead to minor injuries.

ATTENTION

- Indication of a potentially dangerous situation that may lead to damage to property.

Electrical components

⚠ DANGER • Do not immerse the device in water. • Never insert conductive objects, e.g. screwdrivers or similar, into the charging socket on the appliance.

• Never touch contacts or lines. • Do not damage the mains connection cable by running it over, crushing it or pulling it across sharp edges. • Only connect the device to alternating current. The voltage indicated on the type plate must match the voltage of the power source. • Only operate the device via a fault current protection switch (maximum 30 mA).

⚠ WARNING • Immediately replace a damaged charger together with charging cable with an original part. • Switch off the device immediately and remove the mains plug before performing any care and service work. • The device contains electrical components. Do not clean the device or the top or bottom of the floor head under running water or under a shower spray, otherwise water may enter. • Only connect the device to an electrical connection which has been set up by a qualified electrician as per IEC 60364-1.

⚠ CAUTION • Have repair work carried out by the authorised customer service only. • Check the device and the accessories each time before operation, in particular the mains connection and extension cable, to make sure it is safe and working correctly. Pull out the mains plug in case of any damage and do not use the device.

Charger

⚠ DANGER • Never touch the mains plug and socket with wet hands. • Do not charge the battery pack in an explosion-hazard environment.

⚠ WARNING • Protect the power cable from heat, sharp edges, oil and moving parts. • Do not cover the battery pack during the charging process and ensure that the ventilation slits remain clear. • Do not open the charger. Repairs are only to be carried out by qualified personnel. • Only charge the battery pack with the approved chargers. • Immediately replace a damaged charger together with charging cable with an original part.

⚠ CAUTION • Do not use the battery pack when dirty or wet. • Do not carry the charger by the power cable. • Do not operate the device together with other devices on an extension cable with multiple power sockets. • Do not pull the mains plug out the socket using the power supply cable.

ATTENTION • Only use and store the charger in dry rooms.

Battery

⚠ DANGER • Do not expose the battery to strong sunlight, heat or fire.

⚠ WARNING • Only charge the appliance using the original charger enclosed or with a charger approved by KÄRCHER.

Use the following adapter:



WARNING • Short circuit hazard. Do not open the battery. Irritating vapours or corrosive liquids can also escape.

ATTENTION • This device contains non-replaceable batteries. Does not apply to appliances with a replaceable battery pack

Safe handling

⚠ DANGER • Risk of asphyxiation. Keep packaging film out of the reach of children.

⚠ WARNING • Only use the device for its proper use. Take into account the local conditions and beware of third parties, in particular children, when working with the device. • Adhere to the respective safety regulations in hazard zones (e.g. service stations). Never operate the device in explosive spaces. • Children and persons unfamiliar with these instructions are not allowed to operate the device. The age of the operator may be limited by local restrictions. • The device is not intended for use by children, persons with restricted physical, sensory or mental abilities or persons unfamiliar with these instructions. • Persons with reduced physical, sensory or mental capabilities and persons lacking experience and knowledge may only use the appliance if they are properly supervised, have been instructed on use of the appliance safely by a person responsible for their safety, and understand the resultant hazards involved. • Children must not play with the appliance. • Children must be supervised to prevent them from playing with the appliance. • Keep the device out of the reach of children when it is connected to the

mains or when it is cooling down. • Children may only perform cleaning work and user maintenance under supervision. • Protect the connection cable against heat, sharp edges, oil and moving unit parts. • Keep all parts your body (e.g. fingers, hair) away from the rotating cleaning rollers • Risk of injury from sharp objects (e.g. splinters). Protect your hands while cleaning the floor head.

⚠ CAUTION • Do not use the appliance if it has been dropped beforehand, is visibly damaged or if it is leaking. • Only operate or store the device in accordance with the description or figure. • Accidents or damage due to the device falling over. Before all actions with or on the device, you must make sure that it is stable. • Never leave the device unsupervised while it is in operation.

ATTENTION • Device damage. Never fill the water reservoir with solvents, liquids containing solvents or undiluted acids (e.g. detergents, petrol, paint thinners and acetone). • Only switch on the device when the fresh water tank and waste water tank are installed. • Do not pick up sharp or larger objects with the device, such as e.g. glass shards, gravel or toy parts. • Do not fill the fresh water container with vinegar, decalcification agents, essential oils or similar substances. Avoid taking up these substances with the device. • Use the device only on hard floors with a watertight coating, such as e.g. varnished parquet, enamelled tiles or linoleum. • Do not use the device for cleaning carpets or carpeted floors. • Do not guide the device over the floor grilles of convection heating systems. The device cannot vacuum up the escaping water when it is guided over a floor grille. • In case of longer breaks in operation and after use, switch off the device at the main switch / device switch and pull out the charged mains plug. • Do not operate the device at temperatures below 0 °C. • Protect the device from rain. Do not store the device outdoors.

Symbols on the device



- The warning for not cleaning the floor head under running water is located:
 - on the bottom of the floor head.

- Symbols for unit cleaning mode after finishing work are located:
 - engraved in the bowl of the cleaning station,
 - as a label on the back of the fresh water tank.
- Symbols for unlocking the waste water tank/parking station are located:
 - as a label on the unlocking button for the waste water tank/parking station.

The application and description of the symbols (see chapter *Floor head cleaning by means of rinsing process*).

Description of the device

The maximum amount of equipment is described in these operating instructions. Depending on the model used, there are differences in the scope of delivery (see packaging).

For the illustrations, refer to the graphics page.

Illustration A

- ① ON/OFF switch
- ② Boost function button
Increased roller speed and additional water quantity for stubborn dirt
- ③ Button for adjusting the cleaning level
Switching between cleaning level 1 and 2
- ④ "Cleaning level 2" indicator
Increased roller speed and water quantity
- ⑤ "Cleaning level 1" indicator
Normal roller speed and water quantity
- ⑥ "MAX" indicator (red)
The waste water tank is full
- ⑦ "MIN" indicator (blue)
The fresh water tank is empty
- ⑧ "Battery" indicator (green)
Indicates the charging state of the battery
- ⑨ Wall anti-slip handle
- ⑩ Handle
- ⑪ Fresh water tank
- ⑫ Removable hair filters
- ⑬ Unlocking button for the waste water tank and parking station
- ⑭ Cleaning rollers (4 x)
- ⑮ Waste water tank
- ⑯ * LED lighting
- ⑰ Unlocking button for hair filters
- ⑱ Charging socket
- ⑲ Parking station
- ⑳ Cleaning station with cleaning brush
- ㉑ Charger with charging cable
- ㉒ * Cleaning rollers for stone floors (4 x)
- ㉓ Detergent RM 536 (30 ml)
- ㉔ * Detergent RM 537 (30 ml)
- ㉕ * Detergent RM 536 (500 ml)
- ㉖ * Detergent RM 534 (30 ml)

* optional

Installation

Installing the handle bar

1. Hold the basic device firmly.
2. Place the cable in the guide of the plastic connector and fix it.
3. Fit the handle bar all the way to the end stop into the basic device until it audibly latches into place. The handle bar must sit tightly in the device.

Illustration B

Initial startup

Charging process

⚠ WARNING

Risk of fire due to defective mains plug

A continuously connected charger can overheat and cause a fire if the mains plug is defective. Unplug the charger from the mains after a maximum of one day.

Note

Unplug the charger from the mains after a maximum of one day, as a plugged-in charger continuously consumes power.

1. Plug the charging cable of the charger into the charging socket on the device.

Illustration C

2. Plug the mains plug of the charger into the socket. The LED indicator lights display the battery's current charging state.

Illustration D

- All 3 LED indicator lights flash from bottom to top when charging a completely empty battery.
 - The lowermost LED lights up continuously when the battery is 1/3 charged, the two upper LEDs continue to flash.
 - When the battery is 2/3 charged, the two lower LEDs light up continuously, the uppermost LED continues to flash.
 - The battery is fully charged after 4 hours.
 - After the battery has been charged, the 3 LED indicator lights remain on constantly for 60 minutes. After this time, the LED indicator lights go out.
3. Unplug the charger mains plug from the mains socket after charging.

Illustration E

4. Unplug the charging cable from the device.

Fitting the waste water tank

1. Place the fitting in the middle of the waste water tank so that it is positioned between the rollers and then audibly clicks into place. The position of the tank is not important because it can be inserted in both longitudinal directions in the device.

Illustration F

The waste water tank must sit tightly in the device.

Filling the fresh water tank

1. Grasp the fresh water tank by the recessed grips at the side and remove it from the device.
2. Open the tank cap and turn it to the side.

Illustration G

3. Fill the fresh water tank with cold or lukewarm tap water.
4. Add KÄRCHER detergent or care agent to the fresh water tank as required.

ATTENTION

Overdosing or underdosing of the detergent or care agent

Can result in poor cleaning results.

Follow the dosage recommendations for the detergent or care agent.

5. Close the tank cap.
6. Fit the fresh water tank into the device.

Illustration H

The fresh water tank must sit tightly in the device.

Operation

General notes on operation

ATTENTION

Moisture

Material damage to sensitive floors

Check the surface to be cleaned for water sensitivity at an inconspicuous location before using the device.

Do not clean water-sensitive floor coverings such as e.g. untreated cork floors, since the moisture can penetrate and damage the floor.

ATTENTION

Material damage

Damage to the device from pointed, large and/or bulky objects.

The device must not be stored and used on hard coarse dirt and objects, as the parts can get stuck under the waste water tank and cause scratches on the floor and tank.

Before starting work and storing the device, remove objects such as shards, pebbles, screws or toy parts from the floor.

Illustration AI

Note

- To avoid striped patterns, test the device on an inconspicuous area before using on sensitive surfaces, e.g. wood or fine stone.
- Do not allow it to remain in one area, but keep it in motion.
- Observe the instructions for the floor covering manufacturer.

Note

Work backwards towards the door so that no footprints are generated on the freshly washed floor.

Illustration AJ

- Floor cleaning is performed using a to and fro movement at the same speed as when vacuuming.
- Activate the Boost function for heavy soiling. Hold the Boost function button pressed for this. The roller speed and water volume are increased when the boost function is activated. The Boost function can be activated at cleaning level 1 and cleaning level 2. The indicator for the corresponding cleaning level flashes when the Boost function is activated. Allow the device to slide slowly over the floor without exerting any pressure on the device.

Illustration K

- Various different rollers are available, depending on the scope of delivery. The colour of the rollers indicates the respective special application for which they are suitable.
 - Grey / yellow universal rollers: versatile
 - Rollers with black stripes: For cleaning insensitive hard floors (e.g. stone, ceramic); not suitable for sensitive natural stone floors (e.g. marble, terracotta)

Note

For an optimum cleaning result, wash the rollers in the washing machine at 60° C before initial use.

ATTENTION

Material damage due to loose rollers

This may damage the washing machine.

Place the rollers in a laundry net and load the washing machine with extra laundry.

Starting work

ATTENTION

Uncontrolled motion

Damage to the device and material damage

The cleaning rollers start rotating as soon as the device is switched on.

Hold the handle tight to prevent the device from moving away independently.

ATTENTION

Fresh water tank or waste water tank not installed

Material damage

Before starting cleaning work, ensure that the fresh water tank is filled with water and the waste water tank is fitted in the device.

1. Press the ON/OFF switch.

Illustration I

The device switches on.

The cleaning level 1 indicator for normal roller speed and normal water quantity is lit.

2. Moisten the rollers.

- a Hold the Boost function button pressed.
- b Move the device back and forth until the rollers are sufficiently moistened.

Note

If the rollers block immediately after switching on, remove the rollers, moisten them under the tap and reinsert them.

3. If necessary, switch to cleaning level 2 using the button for adjusting the cleaning level.

Illustration J

This increases the roller speed and water volume. The Cleaning level 2 indicator lights up.

Note

Selection of cleaning level 1 or cleaning level 2 depends on the type of floor to be cleaned (e.g. wooden or stone floor).

The device is set to cleaning level 1 after initial start-up. The cleaning level setting last used always remains activated after interrupting and resuming work.

4. If necessary, activate the boost function for cleaning stubborn dirt (see also chapter *General notes on operation*).

Illustration K

Battery run time

The "Battery" indicator shows the remaining battery run time:

- 3 LEDs illuminated - 3/3 (full) battery run time
- 2 LEDs illuminated - 2/3 battery run time
- 1 LED illuminated - 1/3 battery run time

Illustration N

Acoustic or optical signals warn of a flat battery.

- An acoustic signal sounds 2 times and the lowest LED flashes approx. 5 minutes before the battery is empty.
- An acoustic signal sounds 2 times and the lowest LED continues to flash approx. 1.5 minutes before the battery is empty.
- The last LED flashes quicker for 60 seconds when the battery is empty and the device has switched off.

Emptying the waste water tank

- The "MAX" indicator (red) lights up and an acoustic signal sounds when the waste water tank is full.

Illustration M

- After 60 seconds, an acoustic signal sounds again and the device switches off.

- The "MAX" indicator (red) flashes for 10 seconds once the device is switched off.
- As long as the waste water tank is full and the (red) "MAX" display lights up, the process restarts and the following two steps are repeated:
 - a The device can be switched on again.
 - b The device runs for another 60 seconds and then switches off again.
- 1. Press the ON/OFF switch. The device switches off.
- 2. Press the unlocking button for the waste water tank with your foot and lift the device.

Illustration O

The waste water tank releases from the device.

3. For draining, do not transport the waste water tank by the top cover, but horizontally with both hands at the narrow sides.
4. Empty the waste water tank through the opening in the cap. In the case of adhering dirt deposits, remove the cover of the waste water tank and rinse the waste water tank with tap water.
5. Fit the waste water tank (see Chapter *Fitting the waste water tank*).

Refilling with detergent

- The "MIN" indicator (blue) lights up and an acoustic signal sounds when the fresh water tank is empty.

Illustration L

- The acoustic signal sounds once a minute as a reminder.

1. Fill the fresh water tank (see Chapter *Filling the fresh water tank*).

Interrupting operation

ATTENTION

Damp rollers

Moisture damage to sensitive floors

To prevent damage to sensitive floors through wet rollers, place the device in the parking station during longer work breaks.

1. Press the ON/OFF switch. The device switches off.
2. Place the device in the parking station.

Note

If the device is placed on the parking station without a waste water tank, the unlocking button must be pressed to remove the device.

Illustration AG

Ending operation

1. Press the ON/OFF switch. The device switches off.
2. Place the device in the parking station.

Illustration AC

ATTENTION

Adhering dirt deposits

Adhering dirt deposits can damage the device in the long term.

It is recommended to clean the device completely after each application.

3. Clean the device (see Chapter *Care and service*).

Storing the device

ATTENTION

Liquids/moist dirt

Unpleasant odours can develop if the device contains liquids/moist dirt when stored.

Completely empty the fresh water tank and waste water tank before storing the device.

Use the cleaning brush to remove hair and dirt particles from the hair filters in the floor head cover.

Allow the cleaned rollers to dry in the air, e.g. mounted in the device on the parking station. Do not place the wet rollers in an enclosed cupboard to dry.

- Put the empty waste water tank in the cleaning station to dry.
 - Place the device on the parking station and let it snap into place.
 - Then place the device with the parking station on the cleaning station.

Illustration AC

- Fit the cleaned rollers on the device for drying.

Illustration AD

- Charge the battery (see Chapter *Charging process*).

- Store the device in a dry room.

Illustration AF

Care and service

Floor head cleaning by means of rinsing process

ATTENTION

Dirt or detergent residues

The waste water tank and the hair filters must be cleaned regularly to ensure that dirt does not accumulate in the tank and hair filters. Dirt particles can clog the hair filters and slots if the device is not cleaned after use.

The accumulation of dirt and bacteria can also result in the development of unpleasant odours in the device.

On completion of work, place the device in the cleaning station and start the rinsing process.

Clean the floor head in the cleaning station only by using the automatic rinsing process and not by pouring water into the station separately. Make sure that the waste water tank is attached.

Do not clean the device or the top or bottom of the floor head under running water or under a shower spray, otherwise water may enter.

Note

The rinsing process cannot be started while the "MAX" indicator (red) is lit and the waste water tank has not been emptied.

Note

The LED lighting on the floor head remains switched off during the rinsing process.

- Press the ON/OFF switch.

The device switches off.
- Empty the waste water tank and reinsert it (see chapter *Emptying the waste water tank*).
- Place the device with an empty waste water tank in the parking station.
- Fill the fresh water tank with at least 200 ml of fresh water without a detergent or care agent (see chapter *Filling the fresh water tank*).

Illustration P

Note

It is not necessary to add detergent for the rinsing process.

- Hold the ON/OFF switch and the cleaning level adjustment button simultaneously pressed for 3 seconds.

An acoustic signal sounds.

Illustration Q

- The indicators light up repeatedly from top to bottom.

The rinsing process starts and takes approx. 2 minutes.

Illustration R

Note

At the start of the rinsing process, the water runs from the fresh water tank onto the rollers for approx. 80 seconds. During this time the device is silent. Only at the end of the rinsing process do the rollers start to turn for approx. 30 seconds.

- When the rinsing process is finished, a signal tone sounds and the (red) "MAX" display lights up.

Illustration S

- Press the unlocking button for the waste water tank and place the device on the parking station. The waste water tank remains in the cleaning station.

Note

The (red) "MAX" display flashes for 10 seconds if an attempt is made to switch the device on again with a full waste water tank.

Cleaning work cannot be continued.

- Press the unlocking button for the hair filters inwards.

The hair filters are released.

- Place the hair filters in the cleaning station.

Illustration U

- Remove the rollers and place them in the cleaning station.

Illustration V

- Transport the cleaning station with waste water tank, hair filters and rollers to the toilet, sink or waste container as required.

Illustration W

- Clean the waste water tank (see chapter *Cleaning the waste water tank*).
- Clean the rollers (see chapter *Cleaning the rollers*).
- Clean the hair filters (see chapter *Cleaning the hair filters*).
- Clean the underside of the floor head and the roller drive with a moist cloth.

Illustration AB

Note

Do not clean the device or the top or bottom of the floor head under running water or under a shower spray, otherwise water may enter.

- Empty and dry the cleaning station.
- If water is still present in the fresh water tank, remove and drain the fresh water tank.

Cleaning the waste water tank

ATTENTION

Adhering dirt deposits

Adhering dirt deposits can damage the device in the long term.

Clean the waste water tank regularly.

For information on the waste water tank indicator and the procedure for cleaning the waste water tank, see Chapter *Emptying the waste water tank*.

- Remove the waste water tank cap.

Illustration X

- Clean the waste water tank and cap with tap water.
- Alternatively, the waste water tank can be cleaned in a dishwasher.

Note

The rubber inlays of the waste water tank flap can become sticky when cleaned in a dishwasher. This does not affect their sealing ability.

Cleaning the rollers

ATTENTION

Detergent residue in the rollers

Foaming

Wash the rollers under running water or clean them in a washing machine each time after using the device.

ATTENTION

Damage due cleaning the rollers with fabric softener or using a clothes dryer

Damage to the microfibrres

Do not use fabric softener when cleaning in a washing machine.

Do not dry the rollers in a clothes dryer.

ATTENTION

Material damage due to loose rollers

This may damage the washing machine.

Place the rollers in a laundry net and load the washing machine with extra laundry.

1. Press the ON/OFF switch.

The device switches off.

2. Place the device in the parking station.

Illustration AC

3. Unscrew the cleaning rollers via the recessed grip.

Illustration V

4. Clean the cleaning rollers under running water on a washing machine at max. 60 °C.

Illustration Y

5. Twist the cleaning rollers as far as they will go onto the roller holder. Pay attention to the colour coding on the inner side of the roller and on the roller holder (e.g. blue to blue).

Illustration AD

6. Allow the rollers to dry on the device and on the parking station.

Illustration AF

Cleaning the hair filters

ATTENTION

Adhering dirt deposits

Adhering dirt deposits can damage the device in the long term.

It is recommended to clean the device completely after each application.

ATTENTION

Adhering dirt deposits

Adhering dirt deposits can damage the device in the long term.

Clean both hair filters regularly with the cleaning brush.

ATTENTION

Damage due to cleaning the hair filters in a dishwasher

The washing process can distort the scraper edge and it will no longer press on the rollers correctly. This worsens the cleaning result.

Do not clean the hair filters in a dishwasher but rather under running water.

1. Press the ON/OFF switch.

The device switches off.

2. Place the device in the parking station.

Illustration AC

3. Press the unlocking button for the hair filters inwards.

Illustration U

The hair filters are released and can be removed.

4. Clean both hair filters under running water.

5. Remove adhering dirt deposits, e.g. in the filter comb, using the cleaning brush.

Illustration AA

Illustration Z

6. Insert the hair filters into the floor head and allow them to latch into place. Both hair filters must sit tightly in the device.

Illustration AE

Cleaning and care agents

ATTENTION

Use of unsuitable detergents and care agents

The use of unsuitable detergents and care agents can damage the device and loss of eligibility for warranty claims.

Use only KÄRCHER detergents.

Take care to ensure the correct dosage.

Note

Use KÄRCHER detergent or care agents for floor cleaning as necessary.

- Observe the manufacturer's dosing quantity recommendations when dosing with detergent or care agents.
- To prevent foaming, fill the fresh water tank with water first and then add the detergent or care agent.
- To prevent the tank from overflowing, be sure to leave enough space for the detergent or care agent when filling with water.

Troubleshooting guide

Malfunctions often have simple causes that you can remedy yourself using the following overview. When in doubt, or in the case of malfunctions not mentioned here, please contact your authorised Customer Service.

Note

The device is disabled for 3 seconds when a fault occurs.

The device cannot be switched on again until the fault has been corrected.

The battery is not charging

The charging plug/mains plug is not connected correctly.

- Connect the charging plug/mains plug correctly.
- The error LED ("Battery" indicator) flashes when the device is switched on and the device does not start**

The battery is discharged.

- Charge the battery (see Chapter *Charging process*).

An incorrect or faulty charger was used.

- Use the original charger.
- Replace the faulty charger.

The device switches off and the LED fault display ("Battery" display) flashes.

The device overheats (e.g. at high ambient temperatures, when used with dry rollers or when used on carpet).

- Allow the device to cool down for approx. 2.5 hours. The device can only be switched on again once it has cooled down enough. The device may be charged while it is cooling down.

The cleaning level 1 and cleaning level 2 indicators flash simultaneously and the rollers do not rotate

The device has a motor blockage, e.g. due to excessive pressure on the rollers or through movement into a wall/corner.

- Switch the device off and back on again.

The rollers are blocked.

- Remove the rollers and check if an object has become stuck in the rollers.
- Check that the rollers are screwed in as far as they will go onto the roller holder.
- Check if dirt has accumulated in the hair filters in the floor head and remove any dirt present.
- Check that the hair filters are fitted correctly. For this, remove the hair filters and then fit them back in place.

The hair filters are blocking the rollers. The rollers are not being sufficiently moistened.

- Press the ON/OFF switch. The device switches off.
- Press the unlocking button for the hair filters inwards and remove the hair filters.
- Press the ON/OFF switch. The device switches on.
- Moisten the rollers.
 - a Hold the Boost function button pressed.
 - b Move the device back and forth until the rollers are sufficiently moistened.

Note

If the rollers are not sufficiently moistened, remove the rollers, moisten them under the tap and reinsert them.

- Fit the hair filters.

The display lights up repeatedly from top to bottom

The device is in the 2-minute rinsing process for cleaning the floor head

- Wait for about 2 minutes, then rinsing is finished and the display no longer lights up (see Chapter *Floor head cleaning by means of rinsing process*).

The display indicator "Fill fresh water tank" lights up although the fresh water tank is filled.

The sensor of the fresh water tank holder is dirty.

- Remove the fresh water tank and clean the sensor of the fresh water tank holder, e.g. with a cotton swab.

Illustration AH

The water in the tank is too soft.

- Do not use distilled water for cleaning.

The device cannot be switched on

The battery is discharged.

- Charge the battery.
- The charging cable is still plugged into the device.
- Unplug the charging cable, operation is not possible while the charging cable is plugged in.

The device rattles loudly when switched on

The rollers are not being sufficiently moistened.

- Moisten the rollers.
 - a Hold the Boost function button pressed.
 - b Move the device back and forth until the rollers are sufficiently moistened.

Note

If the rollers are not sufficiently moistened, remove the rollers, moisten them under the tap and reinsert them.

The rollers have deformed.

- Only store the device on the parking station and not on the floor, as the rollers may deform due to the contact pressure.

The device does not absorb dirt

There is no water in the fresh water tank. The "MIN" (blue) indicator lights up and an acoustic signal sounds.

- Refill the fresh water tank with water.
- The fresh water tank is not sitting properly in the device.
- Insert the fresh water tank so that it is firmly seated in the device.

The waste water tank is missing or not sitting properly in the device.

- Insert the waste water tank in the device so that it audibly latches into place.
- Check whether the lid of the waste water tank is correctly fitted (filler tab must be placed in the recess provided).

The hair filters are missing or are not sitting correctly in the device.

- Fit the hair filters correctly in the device.

The rollers are missing or not sitting properly in the device.

- Fit the rollers or twist the rollers as far as they will go onto the roller holder.

The rollers are dirty or worn out.

- Clean the rollers or replace if necessary.

The rollers are too dry

The rollers are not being sufficiently moistened.

- Moisten the rollers.
 - a Hold the Boost function button pressed.
 - b Move the device back and forth until the rollers are sufficiently moistened.

Note

If the rollers are not sufficiently moistened, remove the rollers, moisten them under the tap and reinsert them.

The fresh water filter is dirty.

- Clean the fresh water filter.

- a Remove the fresh water tank and take out the fresh water filter.

Illustration AH

- b Clean the fresh water filter under running water.

- c Reinsert the fresh water filter.

Poor cleaning result

Rollers were not washed before initial use.

- Wash the rollers in a washing machine at 60°C.

The rollers are dirty.

- Clean the rollers.

The rollers are not being sufficiently moistened.

- Moisten the rollers.
 - a Hold the Boost function button pressed.
 - b Move the device back and forth until the rollers are sufficiently moistened.

Incorrect detergent or incorrect dosage.

- Use only KÄRCHER detergent and be sure to use the correct dosage.

Foreign detergents are present on the floor.

- Thoroughly remove all detergent residues from the rollers using water.

- Clean the floor several times using the device and clean rollers, without using detergent.

This removes all detergent residues from the floor.

The water absorption is not optimal

The hair filters are not sitting correctly in the device.

- Fit the hair filters correctly in the device.

The rollers are worn out.

- Replace the rollers.

The device is losing waste water

The waste water tank is full.

- Empty the waste water tank immediately.

The waste water tank is not sitting properly in the device.

- Insert the waste water tank in the device so that it audibly latches into place. The waste water tank must sit tightly in the device.

The hair filters are not sitting correctly in the device.

- Check that the hair filters are fitted correctly.

The waste water tank is damaged.

- Contact the authorised Customer Service.

The device switches on

As soon as the waste water tank has exceeded a volume of 200 ml, automatic device shutdown is activated. If detergents from other manufacturers are used, excessive foaming can occur and the device shutdown is activated before the 200 ml level is reached.

- Empty the waste water tank.
- Use only KÄRCHER detergent and be sure to use the correct dosage.

The device engages in joints when used

The knobs on the underside of the waste water tank are damaged or worn.

- Contact the authorised Customer Service.

Removing the handle

ATTENTION

Frequent removal of the handle

The handle components can be damaged by repeated removal.

Do not remove the handle from the basic device after assembly.

The handle may only be removed from the basic device when the device is sent out for service purposes.

ATTENTION

Incorrect removal of the handle

Device damage

Take care to ensure that the connection cable between the basic unit and the handle is not damaged.

- Insert a screwdriver at a 90° angle in the small opening at the rear side of the handle and remove the handle.

Illustration AK

Technical data

		FC 7
Electrical connection		
Voltage	V	100 - 240
Phase	~	1
Frequency	Hz	50 - 60
Degree of protection		IPX4
Device protection class		III
Charger protection class		II
Nominal power of device	W	80
Nominal voltage of battery	V	25.20 - 25.55
Battery type		Li-Ion
Operating time when battery is fully charged	min	45
Charging time for an empty battery	h	4
Output voltage of charger	V	30
Output current of charger	A	0.6
Device performance data		
Roller rotations per minute at cleaning level 1	rpm	450
Roller rotations per minute at cleaning level 2	rpm	490
Roller rotations per minute with Boost function	rpm	530

FC 7

Filling quantity

Fresh water tank capacity	ml	400
Waste water tank capacity	ml	200

Dimensions and weights

Weight (without accessories and cleaning fluids)	kg	4.3
Length	mm	310
Width	mm	230
Height	mm	1210

Subject to technical modifications.

Contenu

Utilisation conforme.....	22
Protection de l'environnement.....	22
Accessoires et pièces de rechange.....	23
Etendue de livraison.....	23
Garantie.....	23
Consignes de sécurité.....	23
Symboles sur l'appareil.....	24
Description de l'appareil.....	24
Montage.....	25
Mise en service.....	25
Utilisation.....	25
Entretien et maintenance.....	27
Dépannage en cas de défaut.....	29
Caractéristiques techniques.....	31

Utilisation conforme

Utiliser le nettoyeur de sols exclusivement pour le nettoyage des sols durs dans les ménages et uniquement sur des sols durs résistant à l'eau.

Ne pas nettoyer de revêtements sensibles à l'eau, tels que p. ex. les sols en liège non traités, car de l'humidité peut pénétrer et endommager le sol.

L'appareil est adapté pour le nettoyage de PVC, de linoléum, de dallage, de pierre, de parquet huilé et ciré, de laminé ainsi que de tous les revêtements de sol stratifiés résistant à l'eau.

Protection de l'environnement



Les matériaux d'emballage sont recyclables. Veuillez éliminer les emballages dans le respect de l'environnement.



Les appareils électriques et électroniques contiennent des matériaux précieux recyclables et souvent des composants tels que des piles, batteries ou de l'huile représentant un danger potentiel pour la santé humaine et l'environnement, s'ils ne sont pas manipulés ou éliminés correctement. Ces composants sont cependant nécessaires pour le fonctionnement correct de l'appareil. Les appareils marqués par ce symbole ne doivent pas être jetés dans les ordures ménagères.

Remarques concernant les matières composantes (REACH)

Les informations actuelles concernant les matières composantes sont disponibles sous : www.kaercher.de/REACH

Accessoires et pièces de rechange

Utiliser exclusivement des accessoires et pièces de rechange originaux. Ceux-ci garantissent le fonctionnement sûr et sans défaut de votre appareil. Des informations sur les accessoires et pièces de rechange sont disponibles sur le site Internet www.kaercher.com.

Etendue de livraison

L'étendue de livraison de l'appareil est illustrée sur l'emballage. Lors du déballage, vérifiez que le contenu de la livraison est complet. Si un accessoire manque ou en cas de dommage dû au transport, veuillez informer votre distributeur.

Garantie

Les conditions de garantie publiées par notre société commerciale compétente s'appliquent dans chaque pays. Nous remédions gratuitement aux défauts possibles sur votre appareil dans la durée de garantie dans la mesure où la cause du défaut est un vice de matériau ou de fabrication. En cas de garantie, veuillez vous adresser à votre distributeur ou au point de service après-vente autorisé le plus proche avec la facture d'achat.

(Voir l'adresse au dos)

Consignes de sécurité

Veuillez lire ce chapitre relatif à la sécurité et la présente notice originale avant la première utilisation de l'appareil. Suivez ces instructions. Conservez la notice originale pour une utilisation ultérieure ou pour le propriétaire suivant.

- Outre les remarques dans ce manuel d'utilisation, vous devez prendre en compte les directives générales de sécurité et les directives pour la prévention des accidents du législateur.
- Les panneaux d'avertissement et d'instructions apposés sur l'appareil donnent des remarques importantes pour un fonctionnement sans risque.

Niveaux de danger

⚠ DANGER

- Indique un danger immédiat qui peut entraîner de graves blessures corporelles ou la mort.

⚠ AVERTISSEMENT

- Indique une situation potentiellement dangereuse qui peut entraîner de graves blessures corporelles ou la mort.

⚠ PRÉCAUTION

- Indique une situation potentiellement dangereuse qui peut entraîner des blessures légères.

ATTENTION

- Indique une situation potentiellement dangereuse qui peut entraîner des dommages matériels.

Composants électriques

⚠ DANGER • Ne plongez pas l'appareil dans l'eau. • N'introduisez jamais d'objets conducteurs, par ex. tournevis ou similaire, dans la prise du chargeur de l'appareil. • Ne touchez jamais aux contacts ou câbles. • Ne pas abîmer ni endommager le câble d'alimentation électrique en l'écrasant, en le serrant ou en le passant sur des arêtes vives. • Ne raccordez l'appareil qu'à un courant alternatif. La tension sur la plaque signalétique doit correspondre à la tension de la source de courant.

- N'utilisez l'appareil qu'avec un disjoncteur à courant de défaut (max. 30 mA).

⚠ AVERTISSEMENT • Remplacez immédiatement un chargeur endommagé avec son câble de charge par une pièce d'origine. • Couper l'appareil avant tous travaux d'entretien et maintenance puis débrancher la fiche secteur. • L'appareil contient des composants électriques. Ne pas nettoyer l'appareil ni la partie supérieure ou inférieure de la tête de fond sous l'eau courante ni sous un pommeau de douche, car de l'eau pourrait s'infiltrer. • Raccordez l'appareil uniquement à un raccordement électrique réalisé par un électricien qualifié selon IEC 60364-1.

⚠ PRÉCAUTION • Faites réaliser les travaux de réparation uniquement par le service après-vente autorisé. • Vérifiez le bon état et la sécurité du fonctionnement de l'appareil et des accessoires, en particulier du câble d'alimentation électrique, de la fermeture de sécurité et du flexible vapeur, avant chaque fonctionnement. En cas de dommage, débranchez la fiche secteur et n'utilisez pas l'appareil.

Chargeur

⚠ DANGER • Ne touchez jamais aux fiches secteur et prises de courant avec les mains mouillées. • Ne jamais utiliser le chargeur dans un environnement présentant des risques d'explosion.

⚠ AVERTISSEMENT • Protégez le câble d'alimentation contre la chaleur, les bords vifs, l'huile et les pièces mobiles de l'appareil. • Ne couvrez pas le bloc de batterie pendant le cycle de charge et dégagez les fentes d'aération. • Ne jamais ouvrir le chargeur. Faites exécuter les réparations uniquement par du personnel qualifié. • Chargez le bloc de batterie exclusivement avec les chargeurs autorisés. • Remplacez immédiatement un chargeur endommagé avec son câble de charge par une pièce d'origine.

⚠ PRÉCAUTION • Ne jamais utiliser le chargeur dans un état mouillé ou sale. • Ne portez jamais le chargeur par le câble secteur. • N'utilisez pas l'appareil conjointement avec d'autres appareils sur des câbles de rallonge équipés de prises multiples. • Ne pas débrancher la fiche secteur de la prise en tirant sur le câble d'alimentation.

ATTENTION • Utilisez et stockez le chargeur uniquement dans une pièce sèche.

Accumulateur

⚠ DANGER • N'exposez pas l'accu à un rayonnement intense du soleil, à la chaleur ou au feu.

⚠ AVERTISSEMENT • Chargez l'appareil uniquement avec le chargeur d'origine fourni ou avec un chargeur autorisé par KÄRCHER.

Utilisez l'adaptateur suivant :



AVERTISSEMENT • Risque de court-circuit. Ne pas ouvrir la batterie. De plus, des vapeurs irritantes ou des liquides caustiques peuvent s'échapper.

ATTENTION • Cet appareil contient des batteries qui ne peuvent pas être remplacées. Ne s'applique pas aux appareils avec un bloc de batteries remplaçable

Manipulation sûre

⚠ DANGER • Risque d'asphyxie. Ne laissez pas les matériaux d'emballage à la portée des enfants.

⚠ AVERTISSEMENT • Utilisez l'appareil uniquement conformément à l'usage prévu. Respectez les conditions locales et portez attention aux tiers, en particulier aux enfants, lors de travaux avec l'appareil. • Dans des zones dangereuses (p.ex. stations service), respectez les consignes de sécurité correspondantes. N'utilisez pas l'appareil dans des locaux à risque d'explosion. • Les enfants et les personnes qui n'ont pas pris connaissance de ces instructions ne peuvent pas utiliser cet appareil. Des dispositions locales peuvent limiter l'âge de l'utilisateur. • L'appareil ne doit pas être utilisé par des enfants ou personnes dont les capacités physiques, sensorielles ou mentales sont réduites ou qui ne disposent pas de l'expérience et/ou des connaissances nécessaires. • Les personnes dont les capacités physiques sensorielles ou mentales sont réduites ou qui manquent d'expérience ou de connaissance peuvent utiliser l'appareil, si elles sont correctement surveillées ou si elles ont été instruites sur l'utilisation sûre de l'appareil et comprennent les dangers qui en résultent. • Les enfants ne sont pas autorisés à jouer avec l'appareil. • Surveillez les enfants pour s'assurer qu'ils ne jouent pas avec l'appareil. • Ne laissez pas l'appareil à portée des enfants tant qu'il est alimenté ou en refroidissement. • Les enfants ne peuvent effectuer le nettoyage et l'entretien de l'appareil que sous surveillance. • Protéger le câble de liaison contre la chaleur, les bords vifs, l'huile et les pièces mobiles de l'appareil. • Éloignez les parties du corps (p. ex. les doigts, les cheveux) des rouleaux de nettoyage rotatifs • Risque de blessures dû à des objets pointus (p. ex. des éclats). Protégez vos mains pendant le nettoyage de la tête de lavage.

⚠ PRÉCAUTION • N'utilisez pas l'appareil s'il est tombé auparavant, s'il est visiblement endommagé ou non étanche. • Utilisez ou stockez l'appareil uniquement conformément à la description ou à la figure. • Risque d'accidents ou de dommages en cas de chute de l'appareil. Avant toute opération avec ou au niveau de l'appareil, vous devez veiller à une bonne stabilité. • Ne laissez jamais l'appareil sans surveillance lorsqu'il fonctionne.

ATTENTION • Dommages de l'appareil. Ne remplissez jamais de solvants, liquides contenant des solvants ou acides non dilués (détergent, essence, diluant pour peinture et acétone, p.ex.) dans le réservoir d'eau. • Ne mettez l'appareil sous tension que lorsque le réservoir d'eau propre et le bac d'eau sale sont installés. • N'aspirez pas d'objets acérés ou volumineux, tels que p. ex. des tessons, du gravier ou des pièces de jouets. • Ne remplissez pas d'acide acétique, de produit détartrant, d'huiles essentielles ou de produits analogues dans le réservoir d'eau propre. Veillez également à ne pas aspirer ces substances avec l'appareil. • Utilisez l'appareil uniquement sur des sols durs présentant un revêtement imperméable, tels que p. ex. un parquet laqué, des carreaux émaillés ou du linoléum. • N'utilisez pas l'appareil pour nettoyer des tapis ou des moquettes. • Ne faites pas passer l'appareil sur la grille de sol de chauffages convecteurs. L'appareil ne peut pas absorber l'eau qui s'échappe lorsqu'il passe sur la grille. • Désactivez l'appareil pendant les longues périodes de pause et après utilisation à l'aide de l'interrupteur princi-

pal/de l'appareil et débranchez la fiche secteur du chargeur. • N'utilisez pas l'appareil à des températures inférieures à 0 °C. • Protégez l'appareil contre la pluie. Ne stockez pas l'appareil à l'extérieur.

Symboles sur l'appareil



- L'avertissement pour ne pas garder la tête de fond sous l'eau courante se trouve:
 - sur le bas de la tête de lavage.

- Les symboles du mode de nettoyage de l'appareil après la fin du travail sont:
 - gravés dans le bol de la station de nettoyage,
 - comme autocollant au dos du réservoir d'eau propre.
 - Les symboles pour déverrouiller le bac d'eau sale / la station de stationnement se trouvent:
 - comme autocollant sur la touche de déverrouillage du bac d'eau sale / station de stationnement.
- L'utilisation et la description des symboles (voir le chapitre *Nettoyage de la tête de lavage par rinçage*).

Description de l'appareil

Le présent manuel d'utilisation décrit l'équipement complet. L'étendue de livraison varie selon les modèles (voir l'emballage).

Pour les figures, voir la page des graphiques.
Illustration A

- ① Interrupteur MARCHE/ARRÊT
- ② Touche de fonction Boost
Augmentation de la vitesse des rouleaux et de la quantité d'eau pour les encrassements tenaces
- ③ Touche de réglage du niveau de nettoyage
Commutation entre les niveaux de nettoyage 1 et 2
- ④ Affichage «niveau de nettoyage 2»
Augmentation de la vitesse des rouleaux et de la quantité d'eau
- ⑤ Affichage «niveau de nettoyage 1»
Vitesse normale des rouleaux et quantité d'eau
- ⑥ Affichage «MAX» (rouge)
Le bac d'eau sale est plein
- ⑦ Affichage «MIN» (bleu)
Le réservoir d'eau propre est vide
- ⑧ Affichage «batterie» (vert)
Indicateur de charge de la batterie
- ⑨ Poignée de sécurité anti-dérapiage
- ⑩ Poignée
- ⑪ Réservoir d'eau propre
- ⑫ Filtres à cheveux amovibles
- ⑬ Touche de déverrouillage pour bac d'eau sale et station de stationnement
- ⑭ Rouleaux de nettoyage (4 x)
- ⑮ Bac d'eau sale
- ⑯ * Éclairage DEL

- ⑰ Touche de déverrouillage pour filtre à cheveux
- ⑱ Prise du chargeur
- ⑲ Station de parking
- ⑳ Station de nettoyage avec brosse de nettoyage
- ㉑ Chargeur avec câble de charge
- ㉒ * Rouleaux de nettoyage pour sols en pierre (4 x)
- ㉓ Produit de nettoyage RM 536 (30 ml)
- ㉔ * Produit de nettoyage RM 537 (30 ml)
- ㉕ * Produit de nettoyage RM 536 (500 ml)
- ㉖ * Produit de nettoyage RM 534 (30 ml)

* en option

Montage

Monter la poignée

- Maintenir fermement l'appareil de base.
- Insérer et fixer le câble dans le guide du connecteur en plastique.
- Introduire la baguette de la poignée jusqu'en butée dans l'appareil de base jusqu'à ce qu'elle s'enclenche de manière audible. La baguette de la poignée doit être bien positionnée dans l'appareil.

Illustration B

Mise en service

Cycle de charge

⚠ **AVERTISSEMENT**

Risque d'incendie en raison d'une fiche secteur défectueuse

Un chargeur branché en continu peut surchauffer et provoquer un incendie si la fiche secteur est défectueuse.

Débrancher la fiche secteur du chargeur au bout d'un jour maximum.

Remarque

Débrancher la fiche secteur du chargeur au bout d'un jour maximum, car un chargeur branché consomme constamment de l'électricité.

- Brancher le câble de charge dans le chargeur, dans la prise du chargeur située sur l'appareil.

Illustration C

- Brancher la fiche secteur du chargeur dans la prise de courant.

Les témoins de contrôle LED indiquent l'état de chargement actuel de la batterie.

Illustration D

- Pendant le chargement de la batterie complètement déchargée, les 3 témoins de contrôle LED clignotent successivement de bas en haut.
- Pendant la recharge de la batterie au 1/3 déchargée, la LED inférieure reste allumée, les deux LED supérieures continuent de clignoter.
- Pendant la recharge de la batterie au 2/3 déchargée, les deux LED inférieures restent allumées, la LED supérieure continue de clignoter.
- La batterie est complètement chargée au bout de 4 heures.
- Une fois la batterie chargée, les 3 témoins lumineux LED restent allumés pendant 60 minutes. Au bout de ce délai, les témoins lumineux LED s'éteignent.

- Après la charge, débrancher la fiche du chargeur de la prise murale.

Illustration E

- Retirer le câble de charge de l'appareil.

Insertion du bac d'eau sale

- Placer l'appareil au milieu du bac d'eau sale de manière à ce qu'il soit positionné entre les rouleaux, puis s'enclenche de manière audible. La position du réservoir n'a pas d'importance, car il peut être utilisé dans les deux sens longitudinaux dans l'appareil.

Illustration F

Le bac d'eau sale doit être bien positionné dans l'appareil.

Remplir le réservoir d'eau propre

- Saisir le réservoir d'eau propre par les poignées encadrées latérales et le retirer de l'appareil.
- Ouvrir le verrouillage du réservoir et le tourner sur le côté.

Illustration G

- Remplir le réservoir d'eau propre avec de l'eau du robinet froide ou tiède.
- Si nécessaire, ajouter du produit de nettoyage et d'entretien KÄRCHER dans le réservoir d'eau propre.

ATTENTION

Surdosage ou sous-dosage de produits de nettoyage ou d'entretien

Peut entraîner de mauvais résultats de nettoyage.

Faire attention au dosage de produits de nettoyage ou d'entretien recommandés.

- Fermer le bouchon du réservoir.
- Insérer le réservoir d'eau propre dans l'appareil.

Illustration H

Le réservoir d'eau propre doit être bien positionné dans l'appareil.

Utilisation

Remarques générales sur le fonctionnement

ATTENTION

Humidité

Dommages matériels sur les sols délicats

Avant d'utiliser l'appareil, vérifier la résistance à l'eau du sol dans un endroit peu visible.

Ne pas nettoyer de revêtements sensibles à l'eau, tels que p. ex. les sols en liège non traités, car de l'humidité peut pénétrer et endommager le sol.

ATTENTION

Dommage matériel

Dommages matériels sur l'appareil dus à des objets pointus, volumineux, encombrants.

L'appareil ne doit pas être stocké et utilisé sur des déchets volumineux et des objets durs, car les pièces peuvent se coincer sous le bac d'eau sale et provoquer des rayures sur le sol et le réservoir.

Avant de commencer à travailler et ranger l'appareil, retirer les objets tels que p. ex. les tessons, les graviers, vis ou pièces de jouets sur le sol.

Illustration AI

Remarque

- Pour éviter les rayures, testez l'appareil sur un endroit peu visible avant toute utilisation sur des surfaces fragiles, p. ex. bois ou céramique.*
- Ne demeurez pas sur un endroit, mais restez en mouvement.*

- *Respectez les consignes du fabricant du revêtement de sol.*

Remarque

Reculer vers la porte pour qu'il n'y ait pas de traces de pas sur le sol fraîchement essuyé.

Illustration AJ

- Le nettoyage du sol se fait en déplaçant l'appareil d'avant en arrière à une vitesse similaire à l'aspirateur.
- Activer la fonction Boost en cas d'encrassement important. Pour ce faire, maintenir enfoncé le bouton de la fonction Boost. Lorsque la fonction Boost est activée, la vitesse des rouleaux et la quantité d'eau sont augmentées. La fonction Boost peut être activée au niveau de nettoyage 1 et au niveau de nettoyage 2. Lorsque la fonction Boost est activée, l'affichage du niveau de nettoyage correspondant clignote. Laisser l'appareil glisser lentement sur le sol sans exercer de pression sur celui-ci.

Illustration K

- Selon l'étendue de la livraison, différents rouleaux sont disponibles. La couleur des rouleaux indique l'application pour laquelle ils sont particulièrement adaptés.
 - Rouleaux universels gris/jaunes : polyvalents
 - Rouleaux à rayures noires : nettoyage des sols durs (p. ex. pierre, céramique) ; ne convient pas aux sols en pierre naturelle sensibles (p. ex. marbre, terre cuite)

Remarque

Pour un résultat de nettoyage optimal, laver les rouleaux en machine à laver à 60 °C avant la première utilisation.

ATTENTION

Dommmages matériels dus à des rouleaux non fixés

Le lave-linge risque d'être endommagé.

Placer les rouleaux dans un filet à linge et ajouter du linge à laver dans la machine.

Commencer le travail

ATTENTION

Avance incontrôlée

Dommmages sur l'appareil et matériels

Dès que l'appareil est activé, les rouleaux de nettoyage commencent à tourner.

Tenez fermement la poignée pour que l'appareil n'avance pas tout seul.

ATTENTION

Réservoir d'eau propre ou bac d'eau sale non en place

Dommmage matériel

Avant de commencer les travaux de nettoyage, assurez-vous que le réservoir d'eau propre est rempli d'eau et que le bac d'eau sale est inséré dans l'appareil.

1. Appuyer sur l'interrupteur MARCHE/ARRÊT.

Illustration I

L'appareil démarre.

L'affichage du niveau de nettoyage 1 pour la vitesse normale du rouleau et la quantité d'eau s'allume.

2. Humidifier les rouleaux.
 - a Appuyer sur le bouton de la fonction Boost et le maintenir enfoncé.
 - b Conduire l'appareil d'avant en arrière jusqu'à ce que les rouleaux soient suffisamment humides.

Remarque

Si les rouleaux se bloquent immédiatement après la mise en marche, retirer les rouleaux, les humidifier sous le robinet et les remettre en place.

3. Si nécessaire, passer au niveau de nettoyage 2 à l'aide du bouton de réglage du niveau de nettoyage.

Illustration J

La vitesse des rouleaux et la quantité d'eau sont augmentées.

L'affichage du niveau de nettoyage 2 s'allume.

Remarque

Le réglage du niveau de nettoyage 1 ou du niveau de nettoyage 2 dépend de la surface à nettoyer (p. ex. sol en bois ou en pierre).

Lors de la première mise en service, l'appareil est réglé sur le niveau de nettoyage 1.

Le dernier réglage du niveau de nettoyage est toujours activé après une interruption de travail ou une remise en service.

4. Si nécessaire, activer la fonction Boost pour nettoyer les encrassements tenaces (voir aussi le chapitre *Remarques générales sur le fonctionnement*).

Illustration K

Autonomie de la batterie

L'affichage « Batterie » indique l'autonomie de la batterie :

- 3 LED allumées - 3/3 d'autonomie de la batterie (marche maximum)
- 2 LED allumées - 2/3 d'autonomie de la batterie
- 1 LED allumée - 1/3 d'autonomie de la batterie

Illustration N

Des signaux acoustiques ou optiques indiquent une batterie déchargée.

- Un signal acoustique retentit 2 fois et la LED inférieure clignote environ 5 minute avant que la batterie ne soit déchargée.
- Un signal acoustique retentit 2 fois et la LED inférieure continue à clignoter environ 1,5 minute avant que la batterie ne soit déchargée.
- Une fois que la batterie est vide et que l'appareil s'est éteint, la dernière LED inférieure clignote plus vite pendant 60 secondes.

Vider le bac d'eau sale

- Quand le bac d'eau sale est plein, l'affichage « MAX » (rouge) s'allume et un signal acoustique retentit.

Illustration M

- Après 60 secondes, un signal acoustique retentit une seconde fois et l'appareil s'éteint.
- Dès que l'appareil est éteint, l'affichage « MAX » (rouge) clignote pendant 10 secondes.
- Tant que le bac d'eau sale est plein et que l'affichage « MAX » (rouge) est allumé, le processus recommence et les deux étapes suivantes sont répétées :
 - a Impossible de remettre l'appareil en marche.
 - b L'appareil fonctionne pendant 60 secondes supplémentaires, puis se désactive à nouveau.

1. Appuyer sur l'interrupteur MARCHE/ARRÊT. L'appareil s'éteint.

2. Appuyer avec le pied sur la touche de déverrouillage du bac d'eau sale et soulever l'appareil.

Illustration O

Le bac d'eau sale se détache de l'appareil.

3. Pour la vidange, ne pas transporter le bac d'eau sale par le couvercle supérieur, mais horizontalement par les côtés étroits des deux mains.

- Vider le bac d'eau sale par l'ouverture du couvercle. Si des encrassements demeurent, retirer le couvercle du bac d'eau sale et rincer le bac d'eau sale avec de l'eau du robinet.
- Vidage du bac d'eau sale (voir chapitre *Insertion du bac d'eau sale*).

Faire l'appoint de détergent

- Quand le réservoir d'eau propre est vide, l'affichage « MIN » (bleu) s'allume et un signal acoustique retentit.

Illustration L

- Pour rappel, le signal acoustique retentit une fois par minute.
- Remplissage le réservoir d'eau propre (voir chapitre *Remplir le réservoir d'eau propre*).

Interrompre le fonctionnement

ATTENTION

Rouleaux humides

Endommagements des sols sensibles dus à l'humidité
Lors d'arrêts de travail prolongés, il est conseillé de placer l'appareil dans la station de parking afin d'éviter que les rouleaux humides n'endommagent les sols sensibles.

- Appuyer sur l'interrupteur MARCHE/ARRÊT. L'appareil s'éteint.
- Placer l'appareil sur la station de parking.

Remarque

Quand l'appareil est placé sur la station de parking sans bac d'eau sale, la touche de déverrouillage doit être enfoncée pour retirer l'appareil.

Illustration AG

Terminer l'utilisation

- Appuyer sur l'interrupteur MARCHE/ARRÊT. L'appareil s'éteint.
- Placer l'appareil sur la station de parking.

Illustration AC

ATTENTION

Salissures incrustées

Les salissures incrustées peuvent endommager durablement l'appareil.

Il est recommandé de nettoyer complètement l'appareil après chaque utilisation.

- Nettoyer l'appareil (voir le chapitre *Entretien et maintenance*).

Rangement de l'appareil

ATTENTION

Liquides/salissures humides

Si l'appareil contient encore des liquides/salissures humides pendant le stockage, cela peut entraîner des odeurs.

Lors du stockage de l'appareil, videz complètement le réservoir d'eau propre et le bac d'eau sale.

Utilisez la brosse de nettoyage pour éliminer les cheveux et les particules de salissures du filtre à cheveux sur le couvercle de la tête de lavage.

Laissez les rouleaux nettoyés sécher à l'air, p. ex. montés sur l'appareil sur la station de parking. Ne pas laisser sécher les rouleaux humides dans des placards fermés.

- Placer le bac d'eau sale vide dans la station de nettoyage pour le faire sécher.
 - Placer l'appareil dans la station de parking et l'enclencher.
 - Placer ensuite l'appareil avec la station de parking sur la station de nettoyage.

Illustration AC

- Monter les rouleaux nettoyés sur l'appareil pour les faire sécher.

Illustration AD

- Chargement de la batterie (voir chapitre *Cycle de charge*).

- Conservier l'appareil dans un endroit sec.

Illustration AF

Entretien et maintenance

Nettoyage de la tête de lavage par rinçage

ATTENTION

Restes de salissures ou de détergent

Le bac d'eau sale et les filtres à cheveux doivent être nettoyés régulièrement afin qu'aucune salissure ne s'incruste dans le réservoir ou dans les filtres à cheveux. Si l'appareil n'est pas nettoyé à l'issue de l'opération, des particules de salissures peuvent obstruer les filtres à cheveux et les fentes. De plus, l'accumulation de salissures et de bactéries peut créer une odeur désagréable dans l'appareil.

Une fois le travail terminé, placer l'appareil dans la station de nettoyage et lancer le processus de rinçage.

Nettoyer la tête de fond dans la station de lavage uniquement avec le processus de rinçage automatique et non en versant de l'eau séparément dans la station.

Veiller à ce que le bac d'eau sale soit en place.

Ne pas nettoyer l'appareil ni la partie supérieure ou inférieure de la tête de fond sous l'eau courante ni sous un pommeau de douche, car de l'eau pourrait s'infiltrer.

Remarque

Tant que l'affichage « MAX » (rouge) est allumé et que le bac d'eau sale n'a pas été vidé, le processus de rinçage ne peut pas démarrer.

Remarque

L'éclairage LED sur la tête de lavage est éteint pendant le processus de rinçage.

- Appuyer sur l'interrupteur MARCHE/ARRÊT. L'appareil s'éteint.
- Vider le bac d'eau sale et le remettre en place (voir chapitre *Vider le bac d'eau sale*).
- Placer l'appareil dans la station de nettoyage avec un bac d'eau sale vide.
- Remplir le réservoir d'eau propre avec 200 ml d'eau du robinet sans produits de nettoyage ou d'entretien (voir chapitre *Remplir le réservoir d'eau propre*).

Illustration P

Remarque

Il n'est pas nécessaire d'ajouter de détergent pendant le processus de rinçage.

- Maintenir l'interrupteur ON/OFF et le bouton de réglage du niveau de nettoyage appuyés simultanément pendant 3 secondes. Un signal acoustique retentit.

Illustration Q

- Les affichages s'allument à plusieurs reprises de haut en bas. Le processus de rinçage commence et dure environ 2 minutes.

Illustration R

Remarque

Au début du processus de rinçage, l'eau s'écoule du réservoir d'eau propre sur les rouleaux pendant environ 80 secondes. Pendant ce temps, l'appareil est silencieux. Ce n'est qu'à la fin du processus de rinçage que les rouleaux commencent à tourner pendant environ 30 secondes.

- Une fois le rinçage terminé, un signal acoustique retentit et l'affichage « MAX » (rouge) s'allume.

Illustration S

- Appuyer sur le bouton de déverrouillage du bac d'eau sale et placer l'appareil dans la station de parking. Le bac d'eau sale reste dans la station de nettoyage.

Remarque

En cas de tentative de réactiver l'appareil lorsque le bac d'eau sale est plein, l'affichage " MAX " (rouge) clignote pendant 10 secondes.

Le travail de nettoyage ne peut pas être poursuivi.

- Pousser le bouton de déverrouillage des filtres à cheveux vers l'intérieur.

Les filtres à cheveux se détachent.

- Placer les filtres à cheveux dans la station de nettoyage.

Illustration U

- Retirer les rouleaux et les placer dans la station de nettoyage.

Illustration V

- Transporter si besoin la station de nettoyage avec le bac d'eau sale, les filtres à cheveux et les rouleaux aux toilettes, à l'évier ou à la poubelle.

Illustration W

- Nettoyer le bac d'eau sale (voir chapitre *Nettoyer le bac d'eau sale*).

- Nettoyage des rouleaux (voir chapitre *Nettoyer les rouleaux*).

- Nettoyage des filtres à cheveux (voir chapitre *Nettoyer les filtres à cheveux*).

- Nettoyer la face inférieure de la tête de fond et l'entraînement des rouleaux avec un chiffon humide.

Illustration AB

Remarque

Ne pas nettoyer l'appareil ni la partie supérieure ou inférieure de la tête de fond sous l'eau courante ni sous un pommeau de douche, car de l'eau pourrait s'infiltrer.

- Vider et sécher la station de nettoyage.

- S'il reste de l'eau dans le réservoir d'eau propre, le retirer et le vider.

Nettoyer le bac d'eau sale

ATTENTION

Salissures incrustées

Les salissures incrustées peuvent endommager durablement l'appareil.

Nettoyez régulièrement le bac d'eau sale.

Pour plus d'informations sur l'affichage du bac d'eau sale et la procédure de nettoyage du bac d'eau sale, voir le chapitre *Vider le bac d'eau sale*.

- Retirer le couvercle du bac d'eau sale.

Illustration X

- Nettoyer le bac d'eau sale et le couvercle avec de l'eau du robinet.

- Alternativement, le bac d'eau sale peut être nettoyé en lave-vaisselle.

Remarque

Le nettoyage en lave-vaisselle peut rendre collants les caoutchoucs des clapets du bac d'eau sale. L'étanchéité n'est cependant pas influencée.

Nettoyer les rouleaux

ATTENTION

Résidus de détergent dans les rouleaux

Formation de mousse

Lavez les rouleaux à l'eau courante après chaque utilisation ou nettoyez-les dans le lave-linge.

ATTENTION

Dommages dus au nettoyage des rouleaux avec de l'assouplissant ou à l'aide d'un sèche-linge

Endommagement des microfibras

N'utilisez pas d'assouplissant lors du nettoyage dans le lave-linge.

Ne placez pas les rouleaux dans le sèche-linge.

ATTENTION

Dommages matériels dus à des rouleaux non fixés

Le lave-linge risque d'être endommagé.

Placer les rouleaux dans un filet à linge et ajouter du linge à laver dans la machine.

- Appuyer sur l'interrupteur MARCHE/ARRÊT. L'appareil s'éteint.

- Placer l'appareil sur la station de parking.

Illustration AC

- Sortir les rouleaux de nettoyage par la poignée encastrée.

Illustration V

- Nettoyer les rouleaux de nettoyage sous l'eau courante ou les laver dans le lave-linge à max. 60 °C.

Illustration Y

- Tourner les rouleaux de nettoyage sur le porte-rouleau jusqu'en butée. Faire attention à l'attribution des couleurs de l'intérieur du rouleau et du support de rouleau sur l'appareil (p. ex. bleu avec bleu).

Illustration AD

- Laisser les rouleaux sécher sur la machine et sur la station de parking.

Illustration AF

Nettoyer les filtres à cheveux

ATTENTION

Salissures incrustées

Les salissures incrustées peuvent endommager durablement l'appareil.

Il est recommandé de nettoyer complètement l'appareil après chaque utilisation.

ATTENTION

Salissures incrustées

Les salissures incrustées peuvent endommager durablement l'appareil.

Nettoyez régulièrement les rouleaux de nettoyage avec une brosse de nettoyage.

ATTENTION

Dommages causés par le nettoyage des filtres à cheveux dans le lave-vaisselle

À la suite du processus de rinçage, le rebord racleur peut se déformer et donc ne plus appuyer correctement sur les rouleaux. Le résultat du nettoyage est ainsi amoindri.

Ne nettoyez pas les filtres à cheveux au lave-vaisselle, mais sous l'eau courante.

- Appuyer sur l'interrupteur MARCHE/ARRÊT. L'appareil s'éteint.

- Placer l'appareil sur la station de parking.

Illustration AC

- Pousser le bouton de déverrouillage des filtres à cheveux vers l'intérieur.

Illustration U

Les filtres à cheveux se détachent et peuvent être retirés.

- Nettoyer régulièrement les filtres à cheveux sous l'eau courante.

- Retirer les salissures incrustées, p. ex. dans le peigne des filtres, avec la brosse de nettoyage.
Illustration AA
Illustration Z
- Insérer les filtres à cheveux dans la tête de lavage et les enclencher. Les deux filtres à cheveux doivent être bien fixés dans l'appareil.
Illustration AE

Détergents et solvants

ATTENTION

Utilisation de produits de nettoyage et d'entretien inappropriés

L'utilisation de produits de nettoyage et d'entretien inappropriés peut endommager l'appareil et entraîner l'exclusion de la garantie.

Utilisez uniquement les détergents KÄRCHER. Faites attention au dosage correct.

Remarque

Utilisez des produits de nettoyage ou d'entretien KÄRCHER pour le nettoyage des sols si nécessaire.

- Lors du dosage des produits de nettoyage et d'entretien, faites attention aux informations de quantité du fabricant.
- Pour éviter la formation de mousse, remplir d'abord le réservoir d'eau propre avec de l'eau, puis avec des produits de nettoyage ou d'entretien.
- Pour éviter de déborder, laisser de l'espace pour les produits de nettoyage ou d'entretien lors du remplissage de l'eau.

Dépannage en cas de défaut

Les défauts ont souvent des causes simples que vous pouvez vous-même éliminer à l'aide de l'aperçu suivant. En cas de doute, ou en absence de mention des défauts, veuillez vous adresser au service après-vente autorisé.

Remarque

Dès qu'une erreur se produit, l'appareil est verrouillé pendant 3 secondes.

L'appareil ne peut être remis en marche qu'après avoir éliminé l'erreur.

La batterie n'est pas chargée

La prise du chargeur/la fiche secteur n'est pas raccordée correctement.

- Brancher correctement la prise du chargeur/la fiche secteur.

La LED de l'indicateur de défauts (affichage

« Batterie ») clignote lorsque l'appareil est activé, et il ne se met pas en marche.

La batterie est déchargée.

- Chargement de la batterie (voir chapitre *Cycle de charge*)

Un bloc d'alimentation incorrect ou défectueux est utilisé.

- Utiliser le bloc d'alimentation d'origine.
- Remplacer le bloc d'alimentation défectueux.

L'appareil s'éteint et l'affichage d'erreur LED (affichage « Batterie ») clignote.

L'appareil surchauffe (par exemple en cas de températures ambiantes élevées, d'utilisation avec des rouleaux secs ou d'application sur de la moquette)

- Laisser refroidir l'appareil pendant env. 2,5 heures. L'appareil ne peut être remis sous tension que lorsqu'il a suffisamment refroidi. Pendant le refroidissement, l'appareil peut être chargé.

Les rouleaux ne tournent pas et les affichages des niveaux de nettoyage 1 et 2 clignotent simultanément

Le moteur de l'appareil est bloqué, p. ex. en raison d'une trop forte pression sur les rouleaux ou d'une collision avec un mur ou un angle.

- Mettre l'appareil hors et sous tension. Les rouleaux sont bloqués.
- Retirer les rouleaux et s'assurer qu'aucun objet n'est coincé entre eux.
- Vérifier si les rouleaux sont insérés jusqu'en butée sur le support mural.
- Vérifier si des salissures se sont accumulées dans les filtres à cheveux de la tête de lavage et les retirer.
- Vérifier que les filtres à cheveux sont correctement insérés. Pour ce faire, retirer les filtres à cheveux et les remettre en place.

Les filtres à cheveux bloquent les rouleaux. Les rouleaux ne sont pas suffisamment humides.

- Appuyer sur l'interrupteur MARCHE/ARRÊT. L'appareil s'éteint.
- Pousser le bouton de déverrouillage des filtres à cheveux vers l'intérieur et retirer les filtres à cheveux.
- Appuyer sur l'interrupteur MARCHE/ARRÊT. L'appareil démarre.
- Humidifier les rouleaux.
 - Appuyer sur le bouton de la fonction Boost et le maintenir enfoncé.
 - Conduire l'appareil d'avant en arrière jusqu'à ce que les rouleaux soient suffisamment humides.

Remarque

Si les rouleaux ne sont pas suffisamment humidifiés, retirer les rouleaux, les humidifier sous le robinet et les remettre en place.

- Insérer les filtres à cheveux.

L'affichage s'allume à plusieurs reprises de haut en bas

L'appareil est en cours de rinçage de 2 minutes pour nettoyer la tête de lavage

- Attendre env. 2 minutes, le rinçage est alors terminé et l'affichage ne s'allume plus (voir chapitre *Nettoyage de la tête de lavage par rinçage*).

L'affichage à l'écran "Remplir le réservoir d'eau propre" est allumé, bien que le réservoir d'eau propre soit rempli.

Le capteur du support du réservoir d'eau propre est encrassé.

- Retirer le réservoir d'eau propre et nettoyer le capteur du support du réservoir d'eau propre, par exemple avec un coton-tige.

Illustration AH

L'eau remplie est trop douce.

- Ne pas utiliser d'eau distillée pour le nettoyage.

Impossible d'allumer l'appareil

La batterie est déchargée.

- Charger la batterie.

Le câble de charge est encore dans l'appareil.

- Retirer le câble de charge car l'appareil ne fonctionne pas s'il est branché.

L'appareil émet un cliquetis bruyant à la mise en marche

Les rouleaux ne sont pas suffisamment humides.

- Humidifier les rouleaux.
 - Appuyer sur le bouton de la fonction Boost et le maintenir enfoncé.

- b Conduire l'appareil d'avant en arrière jusqu'à ce que les rouleaux soient suffisamment humides.

Remarque

Si les rouleaux ne sont pas suffisamment humidifiés, retirer les rouleaux, les humidifier sous le robinet et les remettre en place.

Les rouleaux se sont déformés.

- Stocker l'appareil exclusivement sur la station de parking et non pas sur le sol, car les rouleaux peuvent se déformer sous l'effet de la pression d'appui.

L'appareil n'aspire pas les salissures

Il n'y a pas d'eau dans le réservoir d'eau propre. L'affichage « MIN » (bleu) s'allume et un signal retentit.

- Remplir dans le réservoir d'eau propre avec de l'eau.

Le réservoir d'eau propre n'est pas correctement logé dans l'appareil.

- Insérer le réservoir d'eau propre de sorte qu'il soit fermement logé dans l'appareil.

Le bac d'eau sale est manquant ou n'est pas fixé correctement dans l'appareil.

- Insérer le bac d'eau sale dans l'appareil de sorte qu'il s'enclenche de manière audible.
- Vérifier si le couvercle du bac d'eau sale est correctement installé (la languette de remplissage doit être placée dans le logement prévu).

Les filtres à cheveux sont manquants ou ne reposent pas correctement dans l'appareil.

- Insérer correctement les filtres à cheveux dans l'appareil.

Les rouleaux sont manquants ou ne reposent pas correctement dans l'appareil.

- Insérer les rouleaux ou les tourner sur le porte-rouleaux jusqu'en butée.

Les rouleaux sont sales ou usés.

- Nettoyer ou remplacer les rouleaux.

Les rouleaux sont trop secs.

Les rouleaux ne sont pas suffisamment humides.

- Humidifier les rouleaux.
 - a Appuyer sur le bouton de la fonction Boost et le maintenir enfoncé.
 - b Conduire l'appareil d'avant en arrière jusqu'à ce que les rouleaux soient suffisamment humides.

Remarque

Si les rouleaux ne sont pas suffisamment humidifiés, retirer les rouleaux, les humidifier sous le robinet et les remettre en place.

Le filtre d'alimentation d'eau propre est sale.

- Nettoyer le filtre d'alimentation d'eau propre.
 - a Retirer le réservoir d'eau propre et sortir le filtre d'eau propre.

Illustration AH

- b Nettoyer le filtre d'eau propre à l'eau claire.
- c Remettre en place le filtre d'eau propre.

Résultat de nettoyage insatisfaisant

Les rouleaux n'ont pas été lavés avant la première utilisation.

- Laver les rouleaux à 60 °C max. en machine à laver. Les rouleaux sont sales.

- Nettoyer les rouleaux.

Les rouleaux ne sont pas suffisamment humides.

- Humidifier les rouleaux.
 - a Appuyer sur le bouton de la fonction Boost et le maintenir enfoncé.
 - b Conduire l'appareil d'avant en arrière jusqu'à ce que les rouleaux soient suffisamment humides.

Un détergent ou un dosage incorrect est utilisé.

- Utiliser exclusivement un produit d'entretien KÄR-CHER et s'assurer que le dosage est correct.

Des résidus de produits d'entretien étrangers se trouvent sur le sol.

- Nettoyer soigneusement les rouleaux avec de l'eau pour retirer les résidus de détergent.
- Nettoyer plusieurs fois le sol avec l'appareil et des rouleaux propres sans utiliser de produit d'entretien. Les résidus de détergent sur le sol sont éliminés.

L'absorption d'eau n'est pas optimale

Les filtres à cheveux ne sont pas correctement installés dans l'appareil.

- Insérer correctement les filtres à cheveux dans l'appareil.

Les rouleaux sont usés.

- Remplacer les rouleaux.

L'appareil perd de l'eau sale.

Le bac d'eau sale est plein.

- Vider immédiatement le bac d'eau sale.

Le bac d'eau sale n'est pas correctement logé dans l'appareil.

- Insérer le bac d'eau sale dans l'appareil de sorte qu'il s'enclenche de manière audible. Le bac d'eau sale doit être bien positionné dans l'appareil.

Les filtres à cheveux ne sont pas correctement installés dans l'appareil.

- Vérifier si les filtres à cheveux sont correctement insérés.

Le bac d'eau sale est endommagé.

- Contacter le service après-vente autorisé.

L'appareil s'arrête.

Dès que le bac d'eau sale a dépassé un volume de 200 ml, l'appareil s'arrête automatiquement.

Si des détergents d'autres fabricants sont utilisés, une formation de mousse excessive peut se produire et l'arrêt de l'appareil est activé avant que le niveau de 200 ml soit atteint.

- Vider le bac d'eau sale.
- Utiliser exclusivement un produit d'entretien KÄR-CHER et s'assurer que le dosage est correct.

L'appareil se coince dans des fentes en cours d'utilisation

Les picots situés sous le bac d'eau sale sont endommagés ou usés.

- Contacter le service après-vente autorisé.

Retrait de la poignée

ATTENTION

Retrait fréquent de la poignée

Les pièces de la poignée peuvent être endommagées lorsque celle-ci est retirée fréquemment.

Une fois montée, ne retirez plus la poignée de l'appareil de base.

Le retrait de la poignée de l'appareil de base ne peut être effectué que lorsque l'appareil est expédié à des fins de maintenance.

ATTENTION

Retrait incorrect de la poignée

Dommages de l'appareil

S'assurer que le câble de liaison entre l'appareil de base et la poignée n'est pas endommagé.

- Insérer le tournevis dans un angle de 90° dans l'ouverture située à l'arrière de la poignée et retirer la poignée.

Illustration AK

Caratteristiche tecniche

FC 7		
Raccordement électrique		
Tension	V	100 - 240
Phase	~	1
Fréquence	Hz	50 - 60
Type de protection		IPX4
Classe de protection de l'appareil		III
Classe de protection du chargeur		II
Puissance nominale de l'appareil	W	80
Tension nominale de la batterie	V	25,20 - 25,55
Type de batterie		Li-Ion
Heures de service avec chargement complet de la batterie	min	45
Durée de la charge de la batterie vide	h	4
Tension de sortie du chargeur	V	30
Courant de sortie du chargeur	A	0,6
Caractéristiques de puissance de l'appareil		
Révolutions des rouleaux par minute, niveau de nettoyage 1	t/min	450
Révolutions des rouleaux par minute, niveau de nettoyage 2	t/min	490
Révolutions des rouleaux par minute Fonction Boost	t/min	530
Volume de remplissage		
Volume du réservoir d'eau propre	ml	400
Volume du bac d'eau sale	ml	200
Dimensions et poids		
Poids (sans accessoires et détergents)	kg	4,3
Longueur	mm	310
Largeur	mm	230
Hauteur	mm	1210

Sous réserve de modifications techniques.

Indice

Impiego conforme alla destinazione	31
Tutela dell'ambiente.....	31
Accessori e ricambi	31
Volume di fornitura	31
Garanzia	31
Avvertenze di sicurezza.....	31
Simboli riportati sull'apparecchio	33
Descrizione dell'apparecchio.....	33
Montaggio.....	33
Messa in funzione	33
Messa in funzione	34
Cura e manutenzione	36
Guida alla risoluzione dei guasti.....	37
Dati tecnici	39

Impiego conforme alla destinazione

Utilizzare il detergente per pavimenti solo per la pulizia di pavimenti duri in abitazioni private e solo su pavimenti duri impermeabili.

Non usare su rivestimenti sensibili all'acqua, come ad es. pavimenti in sughero non trattati, perché l'umidità può penetrare danneggiando il pavimento.

L'apparecchio è adatto per la pulizia di PVC, linoleum, piastrelle, pietra, parquet oliato e cerato, laminato e tutti i rivestimenti per pavimenti resistenti all'acqua.

Tutela dell'ambiente



I materiali di imballaggio sono riciclabili. Smaltire gli imballaggi nel rispetto dell'ambiente.



Gli apparecchi elettrici ed elettronici contengono materiali riciclabili preziosi e, spesso, componenti come batterie, accumulatori oppure olio che, se usati o smaltiti non correttamente, possono costituire un potenziale pericolo per la salute umana e per l'ambiente. Questi componenti sono tuttavia necessari per un corretto funzionamento dell'apparecchio. Gli apparecchi contrassegnati con questo simbolo non devono essere smaltiti con i rifiuti domestici.

Avvertenze sulle sostanze componenti (REACH)

Per informazioni aggiornate sulle sostanze componenti si veda: www.kaercher.de/REACH

Accessori e ricambi

Utilizzando solamente accessori e ricambi originali, si garantisce un funzionamento sicuro e privo di disturbi dell'apparecchio.

Si possono trovare informazioni riguardo ad accessori e ricambi su www.kaercher.com.

Volume di fornitura

Il volume di fornitura dell'apparecchio è riportato sulla confezione. Disimballare la confezione e controllare che il contenuto sia completo. In caso di accessori mancanti o danni dovuti al trasporto si prega di contattare il rivenditore.

Garanzia

In ogni Paese, valgono le condizioni di garanzia rilasciate dalla nostra società di vendita competente. Entro il termine di garanzia eliminiamo gratuitamente eventuali guasti all'apparecchio, se causati da difetto del materiale o di produzione. Nei casi previsti dalla garanzia si prega di rivolgersi al proprio rivenditore, oppure al più vicino centro di assistenza autorizzato, esibendo lo scontrino di acquisto.

(Indirizzo vedi retro)

Avvertenze di sicurezza

Prima di utilizzare l'apparecchio per la prima volta, leggere questo capitolo relativo alla sicurezza e queste istruzioni originali. Agire secondo quanto indicato nelle istruzioni. Conservare le Istruzioni originali per un uso futuro o per un successivo proprietario.

- Osservare sempre sia le indicazioni riportate nelle istruzioni, sia le norme generali vigenti in materia di sicurezza/antifortunistica.
- Le targhette di avvertimento e indicazione applicate sull'apparecchio forniscono informazioni importanti per un utilizzo in completa sicurezza.

Livelli di pericolo

⚠ PERICOLO

● Indica un pericolo imminente che determina lesioni gravi o la morte.

⚠ AVVERTIMENTO

● Indica una probabile situazione pericolosa che potrebbe determinare lesioni gravi o la morte.

⚠ PRUDENZA

● Indica una probabile situazione pericolosa che potrebbe causare lesioni leggere.

ATTENZIONE

● Indica una probabile situazione pericolosa che potrebbe determinare danni alle cose.

Componenti elettrici

⚠ **PERICOLO** ● Non immergere l'apparecchio in acqua. ● Non inserire mai oggetti conduttori, come cacciaviti o simili, nella presa di ricarica dell'apparecchio. ● Non toccare mai contatti o cavi. ● Non incidere o danneggiare il cavo di alimentazione passandovi sopra, schiacciandolo o tirandolo su bordi taglienti. ● Collegare l'apparecchio solo alla corrente alternata. La tensione indicata sulla targhetta deve coincidere con quella della fonte di alimentazione. ● Utilizzate l'apparecchio solo attraverso un differenziale (max. 30 mA).

⚠ **AVVERTIMENTO** ● Se il caricabatterie con relativo cavo è danneggiato, deve essere sostituito immediatamente con un componente originale. ● Prima di eseguire qualsiasi lavoro di cura e manutenzione spegnere l'apparecchio e staccare la spina. ● L'apparecchio contiene componenti elettrici. Non pulire l'apparecchio o la parte superiore o inferiore della testina pavimento sotto l'acqua corrente o sotto il getto della doccia, altrimenti l'acqua potrebbe penetrare. ● Allacciare l'apparecchio solo ad un collegamento elettrico installato da un installatore elettrico in conformità alla norma IEC 60364-1.

⚠ **PRUDENZA** ● Far eseguire i lavori di riparazione unicamente a un servizio clienti autorizzato. ● Prima di ogni utilizzo, controllare il corretto stato e la sicurezza dell'apparecchio e degli accessori, in particolare il cavo di collegamento alla rete e il cavo di prolunga. In caso di danni, estrarre la spina e non utilizzare l'apparecchio.

Caricabatterie

⚠ **PERICOLO** ● Mai toccare e afferrare la spina e la presa elettrica con mani bagnate. ● Non utilizzare il caricabatterie in ambienti soggetti al rischio di esplosioni.

⚠ **AVVERTIMENTO** ● Proteggere il cavo di collegamento da fonti di calore, spigoli vivi, olio e parti in movimento. ● Non coprire l'unità accumulatore durante la ricarica e mantenere libere le feritoie di ventilazione. ● Non aprire il caricabatterie. Far effettuare le riparazioni solo da personale specializzato. ● Caricare l'unità accumulatore solo con un caricabatterie autorizzato. ● Se il caricabatterie con relativo cavo è danneggiato, deve essere sostituito immediatamente con un componente originale.

⚠ **PRUDENZA** ● Non utilizzare il caricabatterie se presenta impurità o è bagnato. ● Non trasportare il caricabatterie dal cavo di collegamento. ● Non utilizzare l'apparecchio insieme ad altri apparecchi su cavi di pro-

lunga con prese multiple. ● Non staccare la spina del cavo di alimentazione dalla presa.

ATTENZIONE ● Usare e conservare il caricabatterie solo in ambienti asciutti.

Accumulatore

⚠ **PERICOLO** ● Non esporre l'accumulatore a forti raggi solari, calore o fuoco.

⚠ **AVVERTIMENTO** ● L'apparecchio può essere caricato solo con il caricabatterie originale in dotazione o con un caricabatterie autorizzato dalla KÄRCHER.

Utilizzare il seguente adattatore:



AVVERTIMENTO ● Pericolo di cortocircuito.

Non aprire la batteria. Possono fuoriuscire vapori irritanti o liquidi caustici.

ATTENZIONE ● Questo apparecchio contiene accumulatori non sostituibili. Vale solo per apparecchi con unità accumulatore sostituibile

Uso sicuro

⚠ **PERICOLO** ● Pericolo di soffocamento. Tenere le pellicole di imballaggio fuori dalla portata dei bambini.

⚠ **AVVERTIMENTO** ● Utilizzare l'apparecchio esclusivamente in modo conforme alle disposizioni. Rispettare le condizioni locali e, durante l'utilizzo dell'apparecchio, prestare attenzione a terzi, in modo particolare ai bambini. ● Rispettare le norme di sicurezza degli ambienti a rischio (per es. stazioni di servizio). Non utilizzare l'apparecchio in locali con rischio di esplosione. ● Bambini e persone che non conoscono queste istruzioni non possono utilizzare l'apparecchio. Le disposizioni locali possono limitare l'età degli operatori. ● L'apparecchio non è destinato all'utilizzo da parte di bambini o persone con capacità fisiche, sensoriali o mentali ridotte o che non hanno acquisito familiarità con queste istruzioni. ● Questo apparecchio può essere usato da persone con limitate capacità fisiche, sensoriali o mentali e da persone che abbiano poca esperienza e/o conoscenza dell'apparecchio, solo se queste vengono supervisionate oppure se hanno ricevuto istruzioni su come usare in sicurezza l'apparecchio e se hanno compreso i pericoli derivanti dall'uso. ● Ai bambini non è consentito giocare con l'apparecchio. ● Sorvegliare i bambini per assicurarsi che non giochino con l'apparecchio. ● Tenere l'apparecchio lontano dalla portata dei bambini quando è collegato alla rete elettrica o in fase di raffreddamento. ● I bambini possono eseguire la pulizia e la manutenzione dell'utente solo sotto supervisione. ● Tenere lontana il cavo di collegamento da fonti di calore, spigoli vivi, olio e parti in movimento. ● Tenere le parti del corpo (ad es. dita, capelli) lontano dai rulli di pulizia rotanti ● Rischio di lesioni a causa di oggetti appuntiti (ad es. schegge). Proteggere le mani durante la pulizia della testina pavimento.

⚠ **PRUDENZA** ● Non utilizzare l'apparecchio se dapprima è caduto a terra, è visibilmente danneggiato o non è ermetico. ● Utilizzare o conservare l'apparecchio attenendosi scrupolosamente alla descrizione o alle immagini. ● In caso di caduta dell'apparecchio, possono

verificarsi incidenti o danni. Prima di qualsiasi attività con o sull'apparecchio, assicurate la stabilità. ● Non lasciate mai l'apparecchio privo di sorveglianza, quando in funzione.

ATTENZIONE ● *Rischio di danneggiare l'apparecchio. Non versare mai solventi, liquidi contenenti solventi o acidi non diluiti (ad es. detersivi, benzina, diluenti per vernici e acetone) nel serbatoio dell'acqua.* ● *Accendere l'apparecchio solo quando sono installati il serbatoio dell'acqua pulita e il serbatoio dell'acqua sporca.* ● *Non utilizzare l'apparecchio per aspirare oggetti appuntiti o di grandi dimensioni, come cocci, ciottoli o pezzi di giocattoli.* ● *Non riempire il serbatoio dell'acqua pulita con aceto, decalcificanti, oli essenziali o altre sostanze simili.* Fare anche attenzione a non assorbire queste sostanze con l'apparecchio. ● *Utilizzare l'apparecchio solo su pavimenti duri con un rivestimento impermeabile, ad es. parquet laccato, piastrelle smaltate o linoleum.* ● *Non utilizzare l'apparecchio per la pulizia di tappeti o moquette.* ● *Non far passare l'apparecchio sopra la griglia a pavimento dei termoconvettori.* L'apparecchio non è in grado di assorbire l'acqua che fuoriesce se viene fatto passare sopra la griglia. ● *Spegnere l'apparecchio in caso di pause prolungate e dopo l'uso, attraverso l'interruttore principale / interruttore dell'apparecchio e staccando la spina di alimentazione del caricabatterie.* ● *Non utilizzate l'apparecchio con temperature inferiori a 0 °C.* ● *Proteggere l'apparecchio dalla pioggia. Conservare l'apparecchio soltanto in ambienti chiusi.*

Simboli riportati sull'apparecchio



- L'avvertenza che indica di non pulire la testina pavimento sotto l'acqua corrente si trova:
 - sulla parte inferiore della testina pavimento.

- Le icone per la modalità di pulizia del dispositivo dopo aver terminato il lavoro sono:
 - incise nel guscio della stazione di pulizia,
 - su adesivi sul retro del serbatoio dell'acqua pulita.
 - I simboli per lo sblocco del serbatoio dell'acqua sporca / della stazione di parcheggio sono:
 - su adesivo sul pulsante di rilascio del serbatoio dell'acqua sporca / della stazione di parcheggio.
- L'applicazione e la descrizione dei simboli (vedere il capitolo *Pulizia della testina pavimento mediante risciacquo*).

Descrizione dell'apparecchio

Nelle presenti istruzioni per l'uso viene descritta la dotazione massima. A seconda del modello possono variare gli elementi inclusi in dotazione (vedi imballaggio).

Per le figure vedi pagina dei grafici.

Figura A

- ① Interruttore ON/OFF
- ② Pulsante funzione Boost
Aumenta la velocità del rullo e la quantità di acqua per lo sporco ostinato
- ③ Pulsante per impostare il livello di pulizia
Commutazione tra i livelli di pulizia 1 e 2

- ④ Visualizzazione sul display di "livello di pulizia 2"
Velocità del rullo e quantità di acqua maggiori
- ⑤ Visualizzazione sul display di "livello di pulizia 1"
Velocità del rullo e quantità di acqua normali
- ⑥ Indicazione display "MAX" (rosso)
Il serbatoio dell'acqua sporca è pieno
- ⑦ Indicazione display "MIN" (blu)
Il serbatoio dell'acqua pulita è vuoto
- ⑧ Indicazione display "Batteria" (verde)
Indicatore di carica della batteria
- ⑨ Impugnatura antiscivolo
- ⑩ Impugnatura
- ⑪ Serbatoio acqua pulita
- ⑫ Filtri per capelli rimovibili
- ⑬ Pulsante di rilascio per serbatoio acqua sporca e stazione di parcheggio
- ⑭ Rulli di pulizia (4 x)
- ⑮ Serbatoio acqua sporca
- ⑯ * Illuminazione a LED
- ⑰ Pulsante di rilascio per filtro capelli
- ⑱ Presa di carica
- ⑲ Stazione di parcheggio
- ⑳ Stazione di pulizia con spazzola di pulizia
- ㉑ Caricabatterie con cavo di ricarica
- ㉒ * Rulli di pulizia per pavimenti in pietra (4 x)
- ㉓ Detersivo RM 536 (30 ml)
- ㉔ * Detersivo RM 537 (30 ml)
- ㉕ * Detersivo RM 536 (500 ml)
- ㉖ * Detersivo RM 534 (30 ml)

* opzionale

Montaggio

Montaggio dell'impugnatura

1. Tenere saldamente l'apparecchio base.
2. Posizionare il cavo nella guida del connettore di plastica e fissarlo.
3. Inserire l'impugnatura nell'apparecchio base fino alla battuta e fino a sentire l'aggancio. L'impugnatura deve essere fissata saldamente nell'apparecchio.

Figura B

Messa in funzione

Ricarica

⚠ AVVERTIMENTO

Pericolo di incendio in caso di spina di rete difettosa.

Un caricabatterie collegato continuamente può surriscaldarsi e provocare un incendio se la spina di rete è difettosa.

Scollegare il caricabatterie dalla rete elettrica dopo un massimo di un giorno.

Nota

Scollegare il caricabatterie dalla rete elettrica dopo un massimo di un giorno, poiché un caricabatterie collegato consuma costantemente energia.

1. Inserire il cavo di ricarica del caricabatterie nella presa di carica dell'apparecchio.

Figura C

2. Inserire la spina del caricabatterie nella presa. Le spie di controllo a LED indicano lo stato di carica attuale della batteria.

Figura D

- Durante la carica della batteria totalmente scarica, tutte e 3 le spie di controllo a LED lampeggiano in sequenza dal basso verso l'alto.
- Raggiunto 1/3 di carica della batteria, il LED più in basso rimane acceso fisso, mentre i due LED sovrastanti continuano a lampeggiare.
- Raggiunti 2/3 di carica della batteria, i due LED più in basso rimangono accesi fissi, mentre il LED superiore continua a lampeggiare.
- La batteria è completamente carica dopo 4 ore.
- Una volta caricata la batteria, le 3 spie LED rimangono accese per 60 minuti, poi si spengono.

3. Dopo la ricarica, scollegare il caricabatterie dalla presa a muro.

Figura E

4. Estrarre il cavo di ricarica dall'apparecchio.

Inserire il serbatoio dell'acqua sporca

1. Posizionare l'apparecchio al centro del serbatoio dell'acqua sporca in modo che quest'ultimo sia posizionato tra i rulli e scatti in modo udibile in posizione. La posizione del serbatoio non è importante perché può essere utilizzato in entrambe le direzioni longitudinali nell'apparecchio.

Figura F

Il serbatoio dell'acqua sporca deve essere fissato saldamente nell'apparecchio.

Riempimento del serbatoio dell'acqua pulita

1. Afferrare il serbatoio dell'acqua pulita dalle impugnature incassate laterali e rimuoverlo dall'apparecchio.

2. Aprire il tappo del serbatoio e ruotarlo di lato.

Figura G

3. Riempire il serbatoio dell'acqua pulita con acqua corrente fredda o tiepida.
4. Se necessario, aggiungere i prodotti di pulizia e manutenzione KÄRCHER nel serbatoio dell'acqua pulita.

ATTENZIONE

Sovradosaggio o sottodosaggio di prodotti per la pulizia o la manutenzione

Può comportare una pulizia non soddisfacente.

Prestare attenzione al dosaggio raccomandato per i prodotti per la pulizia o la manutenzione.

5. Chiudere il tappo del serbatoio.

6. Introdurre il serbatoio dell'acqua pulita nell'apparecchio,

Figura H

fissandolo saldamente.

Messa in funzione

Informazioni generali sul funzionamento

ATTENZIONE

Umidità

Danni materiali a pavimenti delicati

Prima di utilizzare l'apparecchio, controllare la resistenza all'acqua del pavimento in un punto poco visibile.

Non usare su rivestimenti sensibili all'acqua, come ad es. pavimenti in sughero non trattati, perché l'umidità può penetrare danneggiando il pavimento.

ATTENZIONE

Danni materiali

Danni materiali al dispositivo causati da oggetti appuntiti e voluminosi.

L'apparecchio non deve essere riposto e utilizzato su sporco grossolano e oggetti, poiché le parti potrebbero rimanere incastrate sotto il serbatoio dell'acqua sporca e graffiare il pavimento e il serbatoio.

Prima di iniziare a lavorare e di riporre l'apparecchio, rimuovere dal pavimento oggetti come ad es. cocci, ciottoli, viti o parti di giocattoli.

Figura A1

Nota

- Per evitare la formazione di strisce, testare l'apparecchio su superfici delicate, ad es. legno o gres porcellanato, su un punto non in vista.
- Non rimanere su un solo posto, ma continuare a muoversi.
- Osservare le indicazioni del produttore della pavimentazione.

Nota

Lavorare andando all'indietro in direzione della porta, in modo da non lasciare impronte sul pavimento appena pulito.

Figura AJ

- La pulizia del pavimento viene eseguita spostando l'apparecchio avanti e indietro alla stessa velocità che si utilizzerrebbe passando un aspirapolvere.
- In caso di sporco ostinato, attivare la funzione Boost. Per fare ciò, tenere premuto il pulsante funzione Boost. Quando la funzione Boost è attiva, la velocità del rullo e la quantità di acqua aumentano. La funzione Boost può essere attivata a livello di pulizia 1 e livello di pulizia 2. Quando la funzione Boost è attiva, lampeggia l'indicazione del display del livello di pulizia corrispondente. Lasciar scivolare lentamente l'apparecchio sul pavimento senza esercitare pressione.

Figura K

- A seconda della dotazione, sono disponibili diversi rulli. Il colore dei rulli indica per quale applicazione sono adatti.
 - Rulli universali grigi/gialli: versatili nell'utilizzo
 - Rulli a strisce nere: per la pulizia di pavimenti duri non delicati (ad es. pietra, ceramica); non adatti per pavimenti in pietra naturale delicati (ad es. marmo, terracotta).

Nota

Per un risultato di pulizia ottimale, lavare i rulli in lavatrice a 60°C prima del primo utilizzo.

ATTENZIONE

Danni materiali in caso di rulli allentati

Questo può danneggiare la lavatrice.

Posizionare i rulli in una retina per bucato e aggiungere al carico della lavatrice dei capi di bucato.

Iniziare a lavorare

ATTENZIONE

Movimento incontrollato

Danni all'apparecchio e agli oggetti

Non appena l'apparecchio viene acceso, i rulli di pulizia cominciano a girare.

Afferrare l'impugnatura in modo che l'apparecchio non si muova da solo.

ATTENZIONE

Serbatoio dell'acqua pulita o sporca non inserito

Danni materiali

Prima di iniziare i lavori di pulizia, assicurarsi che il serbatoio dell'acqua pulita sia pieno d'acqua e che il serbatoio dell'acqua sporca sia inserito nell'apparecchio.

1. Premere l'interruttore ON/OFF.

Figura I

L'apparecchio si accende.

Si accende l'indicazione del display del livello di pulizia 1, per la velocità dei rulli e la quantità di acqua normali.

2. Inumidire i rulli.

- a Premere e tenere premuto il tasto funzione Boost.
- b Guidare l'apparecchio avanti e indietro fino a quando i rulli non sono sufficientemente inumiditi.

Nota

Se i rulli si bloccano subito dopo l'accensione, rimuoverli, inumidirli sotto il rubinetto e reinserirli.

3. Se necessario, passare al livello di pulizia 2 utilizzando il tasto di regolazione.

Figura J

La velocità dei rulli e la quantità di acqua vengono aumentate.

L'indicazione del display del livello di pulizia 2 si illumina.

Nota

L'impostazione del livello di pulizia 1 o del livello di pulizia 2 dipende dalla superficie da pulire (ad es. pavimento in legno o pietra).

Alla prima messa in servizio, l'apparecchio è impostato sul livello di pulizia 1.

Dopo un'interruzione del lavoro o una nuova messa in funzione, si attiva sempre l'ultima impostazione del livello di pulizia.

4. Se necessario, attivare la funzione Boost per pulire lo sporco ostinato (vedere anche il capitolo *Informazioni generali sul funzionamento*).

Figura K

Durata della batteria

Il display "Batteria" mostra la durata della batteria:

- 3 LED accesi - 3/3 del tempo di funzionamento batteria (intera durata).
- 2 LED accesi - 2/3 del tempo di funzionamento batteria.
- 1 LED acceso - 1/3 del tempo di funzionamento batteria.

Figura N

Segnali acustici o ottici avvertono quando la batteria è scarica.

- Ca. 5 minuti prima che la batteria si scarichi, viene emesso un segnale acustico due volte e il LED inferiore lampeggia.
- Ca. 1,5 minuti prima che la batteria si scarichi, viene emesso un segnale acustico due volte e il LED inferiore continua a lampeggiare.
- Quando la batteria è completamente scarica e l'apparecchio si è spento, il LED più in basso lampeggia più velocemente per 60 secondi.

Svuotare il serbatoio dell'acqua sporca

- Se il serbatoio dell'acqua sporca è pieno, l'indicazione del display "MAX" (rosso) si illumina e viene emesso un segnale acustico.

Figura M

- Dopo 60 secondi viene emesso un segnale acustico per la seconda volta e l'apparecchio si spegne.
 - Non appena l'apparecchio viene spento, l'indicazione "MAX" (rosso) lampeggia per 10 secondi.
 - Finché il serbatoio dell'acqua sporca è pieno e l'indicazione "MAX" (rosso) è illuminata, il processo ricomincia e si ripetono i seguenti due passaggi:
 - a L'apparecchio si riaccende
 - b L'apparecchio funziona per altri 60 secondi, quindi si spegne di nuovo.
1. Premere l'interruttore ON/OFF. L'apparecchio si spegne.
 2. Premere il pulsante di rilascio del serbatoio dell'acqua sporca con il piede e sollevare l'apparecchio.

Figura O

- Il serbatoio dell'acqua sporca si stacca dall'apparecchio.
3. Per lo svuotamento, non trasportare il serbatoio dell'acqua sporca dal coperchio superiore, ma orizzontalmente con entrambe le mani sui lati stretti.
 4. Svuotare il serbatoio dell'acqua sporca attraverso l'apertura nel coperchio. In caso di sporco ostinato, rimuovere il coperchio del serbatoio dell'acqua sporca e sciacquare il serbatoio con acqua di rubinetto.
 5. Inserire il serbatoio dell'acqua sporca (vedere capitolo *Inserire il serbatoio dell'acqua sporca*).

Rabboccare il detergente

- Se il serbatoio dell'acqua pulita è vuoto, l'indicazione "MIN" (blu) si illumina e viene emesso un segnale acustico.

Figura L

- Come promemoria, il segnale acustico suona una volta al minuto.
1. Riempire il serbatoio dell'acqua pulita (vedi capitolo *Riempimento del serbatoio dell'acqua pulita*).

Interruzione del funzionamento

ATTENZIONE

Rulli umidi

Danni da umidità a pavimenti delicati

In caso di pause prolungate dal lavoro, si consiglia di riporre l'apparecchio nella stazione di parcheggio per evitare che i rulli bagnati possano danneggiare i pavimenti delicati.

1. Premere l'interruttore ON/OFF. L'apparecchio si spegne.
2. Posizionare l'apparecchio sulla stazione di parcheggio.

Nota

Se l'apparecchio viene posizionato sulla stazione di parcheggio senza il serbatoio per l'acqua sporca, è necessario premere il tasto di sblocco per rimuoverlo.

Figura AG

Termine del funzionamento

1. Premere l'interruttore ON/OFF. L'apparecchio si spegne.
2. Posizionare l'apparecchio sulla stazione di parcheggio.

Figura AC

ATTENZIONE

Sporco ostinato

Lo sporco ostinato può danneggiare l'apparecchio, a lungo termine.

Si consiglia di pulire completamente l'apparecchio dopo ogni utilizzo.

3. Pulire l'apparecchio (vedere capitolo *Cura e manutenzione*).

Conservazione dell'apparecchio

ATTENZIONE

Liquidi / sporco umido

Se l'apparecchio contiene ancora liquidi/sporco umido quando viene conservato, possono generarsi odori sgradevoli.

Quando si ripone l'apparecchio, svuotare completamente il serbatoio dell'acqua pulita e quello dell'acqua sporca.

Utilizzare la spazzola per la pulizia per rimuovere i capelli e le particelle di sporco dal filtro per capelli sul perchio della testina pavimento.

Lasciare asciugare all'aria i rulli puliti, ad es. montati sull'apparecchio sulla stazione di parcheggio. Non far asciugare i rulli bagnati in armadi chiusi.

1. Per farlo asciugare, posizionare il serbatoio dell'acqua sporca vuoto nella stazione di pulizia.
 - a Posizionare l'apparecchio sulla stazione di parcheggio e farlo scattare in posizione.
 - b Quindi posizionare l'apparecchio con la stazione di parcheggio sulla stazione di pulizia.

Figura AC

2. Per farli asciugare, montare i rulli puliti sull'apparecchio.

Figura AD

3. Caricare la batteria (vedere il capitolo *Ricarica*).

4. Custodire l'apparecchio in ambienti asciutti.

Figura AF

Cura e manutenzione

Pulizia della testina pavimento mediante risciacquo

ATTENZIONE

Residui di sporco o detergenti

Il serbatoio dell'acqua sporca e il filtro per capelli devono essere puliti regolarmente in modo che non vi rimanga sporco. Se l'apparecchio non viene pulito dopo la fine del funzionamento, le particelle di sporco possono ostruire i filtri per capelli e le fessure. Inoltre, l'accumulo di sporco e batteri può generare un odore sgradevole nell'apparecchio.

Dopo aver finito di lavorare, posizionare l'apparecchio nella stazione di pulizia e iniziare il processo di risciacquo.

Pulire la testina pavimento nella stazione di pulizia solo con il risciacquo automatico e non riempiendo d'acqua separatamente la stazione. Assicurarsi che il serbatoio dell'acqua sporca sia collegato.

Non pulire l'apparecchio o la parte superiore o inferiore della testina pavimento sotto l'acqua corrente o sotto il getto della doccia, altrimenti l'acqua potrebbe penetrare.

Nota

Finché l'indicazione "MAX" (rosso) è accesa e il serbatoio dell'acqua sporca non è stato svuotato, il processo di risciacquo non può cominciare.

Nota

L'illuminazione a LED sulla testina pavimento viene spenta durante il processo di risciacquo.

1. Premere l'interruttore ON/OFF.
L'apparecchio si spegne.
2. Svuotare il serbatoio dell'acqua sporca e reinserirlo (vedere il capitolo *Svuotare il serbatoio dell'acqua sporca*).

3. Collocare l'apparecchio nella stazione di pulizia con un serbatoio per l'acqua sporca vuoto.

4. Riempire il serbatoio dell'acqua pulita con 200 ml di acqua pulita senza prodotti per la pulizia o la manutenzione (vedere il capitolo *Riempimento del serbatoio dell'acqua pulita*).

Figura P

Nota

Non è necessario aggiungere detergenti durante il processo di risciacquo.

5. Tenere premuto l'interruttore ON / OFF e il pulsante per impostare il livello di pulizia contemporaneamente per 3 secondi.
Si sente un segnale acustico.

Figura Q

6. Le indicazioni del display si illuminano ripetutamente dall'alto verso il basso.

Il processo di risciacquo inizia e dura circa 2 minuti.

Figura R

Nota

All'inizio del processo di risciacquo, l'acqua scorre dal serbatoio dell'acqua pulita sui rulli per circa 80 secondi. Durante questo tempo l'apparecchio è silenzioso. Solo alla fine del processo di risciacquo i rulli iniziano a girare per circa 30 secondi.

7. Al termine del processo di risciacquo, viene emesso un segnale acustico e l'indicazione "MAX" (rosso) si illumina.

Figura S

8. Premere il pulsante di rilascio per il serbatoio dell'acqua sporca e posizionare l'apparecchio sulla stazione di parcheggio. Il serbatoio dell'acqua sporca rimane nella stazione di pulizia.

Nota

Se si tenta di riaccendere l'apparecchio quando il serbatoio dell'acqua sporca è pieno, il display "MAX" (rosso) lampeggia per 10 secondi.

La pulizia non può proseguire.

9. Spingere verso l'interno il pulsante di rilascio del filtro per capelli.

I filtri per capelli si staccano.

10. Posizionare i filtri per capelli nella stazione di pulizia.

Figura U

11. Rimuovere i rulli e posizzionarli nella stazione di pulizia.

Figura V

12. Trasportare la stazione di pulizia con serbatoio dell'acqua sporca, filtro per capelli e rulli sul WC, sul lavandino o sul secchio della pattumiera, se necessario.

Figura W

13. Pulire il serbatoio dell'acqua sporca (vedere capitolo *Pulire il serbatoio dell'acqua sporca*).

14. Pulire i rulli (vedere il capitolo *Pulizia dei rulli*).

15. Pulire il filtro per capelli (vedere il capitolo *Filtro per capelli pulito*).

16. Pulire la parte inferiore della testina pavimento e l'azionamento rulli con un panno umido.

Figura AB

Nota

Non pulire l'apparecchio o la parte superiore o inferiore della testina pavimento sotto l'acqua corrente o sotto il getto della doccia, altrimenti l'acqua potrebbe penetrare.

17. Svuotare e asciugare la stazione di pulizia.
18. Se è ancora presente acqua nel serbatoio dell'acqua pulita, rimuovere e svuotare il serbatoio.

Pulire il serbatoio dell'acqua sporca

ATTENZIONE

Sporco ostinato

Lo sporco ostinato può danneggiare l'apparecchio, a lungo termine.

Pulire regolarmente il serbatoio dell'acqua sporca.

Per informazioni sull'indicazione sul display del serbatoio dell'acqua sporca e sulla procedura di pulizia del serbatoio dell'acqua sporca, vedere il capitolo *Svuotare il serbatoio dell'acqua sporca*.

1. Aprire il coperchio del serbatoio dell'acqua sporca.

Figura X

2. Pulire il serbatoio dell'acqua sporca e il coperchio con acqua di rubinetto.

3. In alternativa, il serbatoio dell'acqua sporca può essere lavato in lavastoviglie.

Nota

La guarnizione dello sportello del serbatoio per l'acqua sporca può diventare appiccicosa a seguito del lavaggio in lavastoviglie, senza comunque pregiudicare la tenuta.

Pulizia dei rulli

ATTENZIONE

Residui di detergente nei rulli

Formazione di schiuma

Lavare i rulli sotto l'acqua corrente o in lavatrice dopo ogni utilizzo.

ATTENZIONE

Danni causati dalla pulizia dei rulli con ammorbidente o dall'asciugatrice

Danni alle microfibre

Non utilizzare l'ammorbidente per il lavaggio in lavatrice.

Non mettere i rulli nell'asciugatrice.

ATTENZIONE

Danni materiali in caso di rulli allentati

Questo può danneggiare la lavatrice.

Posizionare i rulli in una retina per bucato e aggiungere al carico della lavatrice dei capi di bucato.

1. Premere l'interruttore ON/OFF.

L'apparecchio si spegne.

2. Posizionare l'apparecchio sulla stazione di parcheggio.

Figura AC

3. Svitare i rulli di pulizia dall'impugnatura incassata.

Figura V

4. Lavare i rulli di pulizia sotto acqua corrente o in lavatrice a max a 60°C.

Figura Y

5. Ruotare fino in fondo i rulli di pulizia sull'apposito supporto. Prestare attenzione alla codifica cromatica sull'interno del rullo e sul supporto per rulli sull'apparecchio (ad es. blu con blu).

Figura AD

6. Lasciare asciugare i rulli sull'apparecchio e sulla stazione di parcheggio.

Figura AF

Filtro per capelli pulito

ATTENZIONE

Sporco ostinato

Lo sporco ostinato può danneggiare l'apparecchio, a lungo termine.

Si consiglia di pulire completamente l'apparecchio dopo ogni utilizzo.

ATTENZIONE

Sporco ostinato

Lo sporco ostinato può danneggiare l'apparecchio, a lungo termine.

Pulire regolarmente entrambi i filtri per capelli con la spazzola.

ATTENZIONE

Danni causati dalla pulizia del filtro per capelli in lavastoviglie

Come conseguenza del processo di risciacquo, il bordo di raschiatura può deformarsi e quindi non premere più correttamente sui rulli. Questo peggiora il risultato della pulizia.

Non lavare i filtri per capelli in lavastoviglie, ma sotto l'acqua corrente.

1. Premere l'interruttore ON/OFF.

L'apparecchio si spegne.

2. Posizionare l'apparecchio sulla stazione di parcheggio.

Figura AC

3. Spingere verso l'interno il pulsante di rilascio del filtro per capelli.

Figura U

I filtri per capelli si staccano e possono essere rimossi.

4. Pulire entrambi i filtri per capelli sotto acqua corrente.

5. Rimuovere lo sporco ostinato, ad es. nel pettine del filtro, con la spazzola per la pulizia.

Figura AA

Figura Z

6. Inserire il filtro per capelli nella testina pavimento e farlo scattare in posizione. Entrambi i filtri per capelli devono essere fissati saldamente nell'apparecchio.

Figura AE

Detergenti di pulizia e cura

ATTENZIONE

Uso di prodotti non idonei per la pulizia e la manutenzione

L'uso di prodotti non idonei per la pulizia e la manutenzione può danneggiare l'apparecchio e comportare la decadenza della garanzia.

Utilizzare solo i detergenti KÄRCHER.

Prestare attenzione al dosaggio corretto.

Nota

Ove necessario, utilizzare i prodotti per la pulizia o la manutenzione di KÄRCHER per la pulizia dei pavimenti.

- Quando si dosano i prodotti per la pulizia e la manutenzione, seguire le informazioni del produttore sulla quantità.
- Per evitare la formazione di schiuma, riempire il serbatoio dell'acqua pulita prima con acqua e poi con prodotti per la pulizia o la manutenzione.
- Per evitare traboccamenti, quando si introduce l'acqua lasciare uno spazio sufficiente per i prodotti per la pulizia o la manutenzione.

Guida alla risoluzione dei guasti

I guasti hanno spesso cause semplici che possono essere risolte con l'ausilio della panoramica seguente. In caso di dubbi o di guasti qui non menzionati si consiglia di rivolgersi al servizio assistenza autorizzato.

Nota

Non appena si verifica un errore, l'apparecchio si blocca per 3 secondi.

L'apparecchio può essere riaccessibile solo dopo la risoluzione dei problemi.

La batteria non viene caricata

La spina del caricabatterie/di rete non è collegata correttamente.

- Collegare la spina del caricabatterie/di rete.

Il LED di guasto (indicazione "Batteria") lampeggia quando si accende l'apparecchio e quest'ultimo non funziona.

La batteria è scarica.

- Caricare la batteria (vedere il capitolo *Ricarica*).

Si utilizza un alimentatore errato o difettoso.

- Utilizzare l'alimentatore originale.
- Sostituire l'alimentatore difettoso.

L'apparecchio si spegne e l'indicatore di errore a LED (indicatore del display "Batteria") lampeggia.

L'apparecchio si surriscalda (ad esempio, in presenza di temperature ambientali elevate, quando viene utilizzato con rulli asciutti o su moquette).

- Lasciare raffreddare l'apparecchio per ca. 2,5 ore. Accendere nuovamente l'apparecchio solo dopo che si è raffreddato. L'apparecchio può essere caricato durante il raffreddamento.

I rulli non ruotano e il livello di pulizia 1 e il livello di pulizia 2 lampeggiano contemporaneamente

L'apparecchio ha un blocco del motore (ad es. a causa di una pressione eccessiva sui rulli o per l'urto contro una parete/uno spigolo).

- Spegnerlo e riaccendere l'apparecchio.

I rulli sono bloccati.

- Rimuovere i rulli e controllare che non si sia incastrato un oggetto tra essi.
- Verificare se i rulli sono avvitati sull'apposito supporto fino all'arresto.
- Controllare se si è accumulato sporco nei filtri per capelli nella testina pavimento ed eventualmente rimuoverlo.
- Verificare che i filtri per capelli siano inseriti correttamente. A tal fine, rimuovere e riposizionare i filtri per capelli.

I filtri per capelli bloccano i rulli. I rulli non sono sufficientemente bagnati.

- Premere l'interruttore ON/OFF. L'apparecchio si spegne.
- Premere il pulsante di rilascio dei filtri per capelli verso l'interno e rimuovere il filtro per capelli.
- Premere l'interruttore ON/OFF. L'apparecchio si accende.
- Inumidire i rulli.
 - a Premere e tenere premuto il tasto funzione Boost.
 - b Guidare l'apparecchio avanti e indietro fino a quando i rulli non sono sufficientemente inumiditi.

Nota

Se i rulli non sono sufficientemente inumiditi, rimuoverli, inumidirli sotto il rubinetto e reinserirli.

- Inserire il filtro per capelli.

Il display si illumina ripetutamente dall'alto verso il basso

L'apparecchio è in fase di risciacquo da 2 minuti per la pulizia della testina pavimento

- Attendere ca. 2 minuti, il processo di risciacquo termina e l'indicazione sul display non è più illuminata (vedere il capitolo *Pulizia della testina pavimento mediante risciacquo*).

L'indicatore "Riempire il serbatoio dell'acqua pulita" si accende quando il serbatoio dell'acqua pulita è pieno.

Il sensore del supporto del serbatoio dell'acqua pulita è sporco.

- Rimuovere il serbatoio dell'acqua pulita e pulire il sensore del supporto del serbatoio dell'acqua pulita, ad esempio con un bastoncino di cotone.

Figura AH

L'acqua immessa è troppo morbida.

- Non utilizzare acqua distillata per la pulizia.

L'apparecchio non si accende

La batteria è scarica.

- Caricare l'accumulatore.

Il cavo del caricabatterie è ancora nel dispositivo.

- Staccare il cavo del caricabatterie perché l'apparecchio non può funzionare con il cavo del caricabatterie inserito.

L'apparecchio emette un forte rumore all'accensione

I rulli non sono sufficientemente bagnati.

- Inumidire i rulli.

- a Premere e tenere premuto il tasto funzione Boost.
- b Guidare l'apparecchio avanti e indietro fino a quando i rulli non sono sufficientemente inumiditi.

Nota

Se i rulli non sono sufficientemente inumiditi, rimuoverli, inumidirli sotto il rubinetto e reinserirli.

I rulli si sono deformati.

- Conservare l'apparecchio solo sulla stazione di parcheggio e non sul pavimento, poiché i rulli potrebbero deformarsi a causa della pressione di contatto.

L'apparecchio non raccoglie lo sporco

Non c'è acqua nel serbatoio dell'acqua pulita. L'indicazione "MIN" (blu) si illumina e viene emesso un segnale acustico.

- Rabboccare l'acqua nel serbatoio dell'acqua pulita. Il serbatoio dell'acqua pulita non è inserito correttamente nel dispositivo.

- Inserire il serbatoio dell'acqua pulita in modo che sia posizionato saldamente nell'apparecchio.

Il serbatoio dell'acqua sporca manca o non è posizionato correttamente nell'apparecchio.

- Inserire il serbatoio dell'acqua sporca nell'apparecchio in maniera tale da farlo scattare in posizione in modo udibile.
- Verificare che il coperchio del serbatoio dell'acqua sporca sia installato correttamente (la linguetta di riempimento deve essere posizionata nell'apposita cavità).

Filtri per capelli mancanti o non inseriti correttamente nell'apparecchio.

- Inserire correttamente il filtro per capelli nell'apparecchio.

Rulli mancanti o non inseriti correttamente nell'apparecchio.

- Inserire i rulli o ruotarli sull'apposito supporto, fino alla battuta.

I rulli sono sporchi o usurati.

- Pulire o sostituire i rulli.

I rulli sono troppo asciutti

I rulli non sono sufficientemente bagnati.

- Inumidire i rulli.
 - a Premere e tenere premuto il tasto funzione Boost.
 - b Guidare l'apparecchio avanti e indietro fino a quando i rulli non sono sufficientemente inumiditi.

Nota

Se i rulli non sono sufficientemente inumiditi, rimuoverli, inumidirli sotto il rubinetto e reinserirli.

Il filtro dell'acqua pulita è sporco.

- Pulire il filtro dell'acqua pulita.
 - a Rimuovere il serbatoio dell'acqua pulita ed estrarre il filtro acqua pulita.

Figura AH

- b Pulire il filtro acqua pulita sotto acqua corrente.
- c Riposizionare il filtro acqua pulita.

Risultato di pulizia insoddisfacente

I rulli non sono stati lavati prima del primo utilizzo.

- Lavare i rulli a max 60°C in lavatrice.
- I rulli sono sporchi.
- Pulire i rulli.
- I rulli non sono sufficientemente bagnati.
- Inumidire i rulli.
 - a Premere e tenere premuto il tasto funzione Bo-ost.
 - b Guidare l'apparecchio avanti e indietro fino a quando i rulli non sono sufficientemente inumiditi.

Viene utilizzato un detersivo o un dosaggio errato.

- Utilizzare solo detersivi KÄRCHER e prestare attenzione al corretto dosaggio.

Sono presenti residui di detersivo sul pavimento.

- Eliminare attentamente i residui di detersivo dai rulli, con acqua.
 - Pulire più volte il pavimento con l'apparecchio e rulli puliti, senza detersivi.
- I residui di detersivo sul pavimento vengono rimossi.

L'assorbimento d'acqua non è ottimale

I filtri per capelli non sono inseriti correttamente nell'apparecchio.

- Inserire correttamente il filtro per capelli nell'apparecchio.

I rulli sono consumati.

- Sostituire i rulli.

L'apparecchio perde acqua sporca

Il serbatoio dell'acqua sporca è pieno.

- Svuotare immediatamente il serbatoio dell'acqua sporca.

Il serbatoio dell'acqua sporca non è inserito correttamente nel dispositivo.

- Inserire il serbatoio dell'acqua sporca nell'apparecchio in maniera tale da farlo scattare in posizione in modo udibile. Il serbatoio dell'acqua sporca deve essere fissato saldamente nell'apparecchio.

I filtri per capelli non sono inseriti correttamente nell'apparecchio.

- Accertarsi che i filtri per capelli siano inseriti correttamente.

Il serbatoio dell'acqua sporca è danneggiato.

- Contattare l'assistenza clienti autorizzata.

L'apparecchio si spegne.

Non appena il serbatoio dell'acqua sporca ha superato un volume di 200 ml, viene attivato l'arresto automatico dell'apparecchio.

Se vengono utilizzati detersivi di altri produttori, può verificarsi un'eccessiva formazione di schiuma e l'arresto del dispositivo si attiva prima che venga raggiunto il livello di 200 ml.

- Svuotare il serbatoio dell'acqua sporca.
- Utilizzare solo detersivi KÄRCHER e prestare attenzione al corretto dosaggio.

L'apparecchio si incastra nelle fughe, durante l'utilizzo

I bottoni sul lato inferiore del serbatoio dell'acqua sporca sono danneggiati o usurati.

- Contattare l'assistenza clienti autorizzata.

Rimozione dell'impugnatura

ATTENZIONE

Rimozione frequente dell'impugnatura

I componenti dell'impugnatura possono danneggiarsi se rimossi spesso.

Dopo il montaggio, non togliere più l'impugnatura dall'apparecchio base.

La rimozione dell'impugnatura dall'apparecchio base deve avvenire solo quando l'apparecchio viene inviato al servizio assistenza.

ATTENZIONE

Rimozione impropria dell'impugnatura

Danni all'apparecchio

Fare attenzione a non danneggiare il cavo di collegamento tra l'apparecchio base e la maniglia.

- Inserire il cacciavite con un angolo di 90° nella piccola apertura sul retro dell'impugnatura e rimuovere quest'ultima.

Figura AK

Dati tecnici

		FC 7
Collegamento elettrico		
Tensione	V	100 - 240
Fase	~	1
Frequenza	Hz	50 - 60
Grado di protezione		IPX4
Classe di protezione dispositivo		III
Classe di protezione caricabatterie		II
Potenza nominale apparecchio	W	80
Tensione nominale accumulatore	V	25,20 - 25,55
Tipo di accumulatore		Ioni di litio
Tempo di funzionamento con batteria completamente carica	min	45
Tempo di ricarica con batteria scarica	h	4
Tensione di uscita caricabatterie	V	30
Corrente di uscita caricabatterie	A	0,6
Dati sulle prestazioni dell'apparecchio		
Giri del rullo al minuto livello di pulizia 1	U/min	450
Giri del rullo al minuto livello di pulizia 2	U/min	490
Giri del rullo al minuto funzione Boost	U/min	530
Quantità di riempimento		
Volume serbatoio acqua pulita	ml	400
Volume serbatoio acqua sporca	ml	200
Dimensioni e pesi		
Peso (senza accessori e liquidi di pulizia)	kg	4,3
Lunghezza	mm	310
Larghezza	mm	230

		FC 7
Altezza	mm	1210

Con reserva di modifiché tecniché.

Índice de contenidos

Uso previsto	40
Protección del medioambiente	40
Accesorios y recambios	40
Volumen de suministro	40
Garantía	40
Instrucciones de seguridad	40
Símbolos en el equipo	41
Descripción del equipo	42
Montaje	42
Puesta en funcionamiento	42
Servicio	43
Cuidado y mantenimiento	45
Ayuda en caso de fallos	46
Datos técnicos	48

Uso previsto

Utilice el limpiador de suelos únicamente para la limpieza de suelos resistentes en el hogar y solamente sobre suelos resistentes impermeables.

No limpie pavimentos sensibles al agua, como, por ejemplo, suelos de corcho sin tratar, ya que la humedad puede introducirse en el suelo y dañar el pavimento.

El equipo sirve para limpiar PVC, linóleo, azulejos, piedra, parké engrasado y encerado, laminado, así como todos los recubrimientos de suelo resistentes al agua.

Protección del medioambiente



Los materiales de embalaje son reciclables. Eliminar los embalajes de forma respetuosa con el medioambiente.



Los equipos eléctricos y electrónicos contienen materiales reciclables y, a menudo, componentes, como baterías, acumuladores o aceite, que suponen un peligro potencial para la salud de las personas o el medio ambiente en caso de manipularse o eliminarse de forma inadecuada. Sin embargo, dichos componentes son necesarios para un funcionamiento adecuado del equipo. Los equipos identificados con este símbolo no pueden eliminarse con la basura doméstica.

Avisos sobre sustancias contenidas (REACH)

Encontrará información actualizada sobre las sustancias contenidas en: www.kaercher.de/REACH

Accesorios y recambios

Utilice únicamente accesorios y recambios originales, estos garantizan un servicio seguro y fiable del equipo. Encontrará información sobre los accesorios y recambios en www.kaercher.com.

Volumen de suministro

El volumen de suministro del equipo se muestra en el embalaje. Compruebe la integridad del volumen de suministro durante el desembalaje. Póngase en contacto con su distribuidor si faltan accesorios o en caso de daños de transporte.

Garantía

En cada país se aplican las condiciones de garantía indicadas por nuestra compañía distribuidora autorizada. Subsanamos cualquier fallo en su equipo de forma gratuita dentro del plazo de garantía siempre que la causa se deba a un fallo de fabricación o material. En caso de garantía, póngase en contacto con su distribuidor o con el servicio de posventa autorizado más próximo presentando la factura de compra.
(Dirección en el reverso)

Instrucciones de seguridad

Antes de poner en marcha por primera vez el equipo, lea este capítulo de seguridad y este manual original. Actúe conforme a estos documentos. Conserve el manual original para su uso posterior o para propietarios ulteriores.

- Además de las instrucciones incluidas en el manual de instrucciones, debe respetar las normativas de seguridad y para la prevención de accidentes del legislador correspondiente.
- Las placas de advertencia e indicadoras colocadas en el equipo proporcionan indicaciones importantes para un funcionamiento seguro.

Niveles de peligro

⚠ PELIGRO

- Aviso de un peligro inminente que produce lesiones corporales graves o la muerte.

⚠ ADVERTENCIA

- Aviso de una posible situación peligrosa que puede producir lesiones corporales graves o la muerte.

⚠ PRECAUCIÓN

- Aviso de una posible situación peligrosa que puede producir lesiones corporales leves.

CUIDADO

- Aviso de una posible situación peligrosa que puede producir daños materiales.

Componentes eléctricos

- ⚠ **PELIGRO** • No sumerja el dispositivo en agua. • Nunca introduzca objetos conductores, como desatornilladores o similares, en la terminal de carga del equipo. • Nunca toque los contactos ni los cables.
- No dañe el cable de alimentación arrojándolo, aplastándolo o moviéndolo sobre bordes filosos. • Solo conecte el equipo a corriente alterna. La tensión indicada en la placa de características debe coincidir con la tensión de la fuente de corriente. • Maneje el equipo solo mediante un interruptor de corriente de defecto (máximo 30 mA).

- ⚠ **ADVERTENCIA** • Sustituya inmediatamente un cargador dañado con cable de carga por un componente original. • Apague el dispositivo de inmediato y desenchufe el cable de alimentación antes de realizar todo trabajo de servicio y mantenimiento. • El equipo contiene componentes eléctricos. No limpiar el equipo ni la parte superior o inferior del cabezal para limpieza de suelos bajo el chorro de agua corriente o el rociador de la ducha, ya que podría entrar agua. • Conecte el equipo únicamente a una conexión eléctrica instalada por un electricista formado conforme a la norma IEC 60364-1.

- ⚠ **PRECAUCIÓN** • Solo el servicio de atención al cliente autorizado puede realizar las tareas de

reparación. • Antes de cada uso, compruebe el buen estado y la seguridad operacional del equipo y sus accesorios, especialmente el cable de conexión de red y el cable de prolongación. Si el conector de red presenta daños, desenchúfelo y no utilice el equipo.

Cargador

⚠ PELIGRO • Nunca toque los conectores de red y enchufes con las manos húmedas. • No use el cargador en atmósferas potencialmente explosivas.

⚠ ADVERTENCIA • Proteja el cable de red del calor, bordes afilados, el aceite y componentes del equipo en movimiento. • No cubra la batería durante el proceso de carga y mantenga libre la rejilla de ventilación. • No abra el cargador. Las reparaciones solo las puede realizar el personal técnico. • Cargue la batería solo con cargadores autorizados. • Sustituya inmediatamente un cargador dañado con cable de carga por un componente original.

⚠ PRECAUCIÓN • No utilice el cargador si está mojado o sucio. • No sujete el cargador por el cable de red. • No conecte el equipo a un cable de prolongación de múltiples enchufes cuando otros equipos también estén conectados. • Extraiga el conector de red del enchufe sin tirar del cable de red.

⚠ CUIDADO • Utilice y almacene el cargador únicamente en entornos secos.

Batería

⚠ PELIGRO • No someta la batería a radiación solar, calor ni fuego.

⚠ ADVERTENCIA • Cargue la batería únicamente con el cargador original suministrado o con un cargador autorizado por KÄRCHER.

Use el siguiente adaptador:



⚠ ADVERTENCIA • Peligro de cortocircuito. No abra la batería. Además, pueden escapar vapores irritantes o líquidos cáusticos.

⚠ CUIDADO • Este equipo tiene baterías que no se pueden sustituir. No es válido para equipos con batería sustituable

Manipulación segura

⚠ PELIGRO • Riesgo de asfixia. Mantenga los embalajes fuera del alcance de los niños.

⚠ ADVERTENCIA • Utilice el equipo solo para su uso previsto. Al trabajar con el equipo, tenga en cuenta las condiciones locales y evite causar daños a terceras personas, sobre todo a niños. • En zonas de peligro (p. ej. gasolineras), tenga en cuenta las correspondientes reglamentaciones de seguridad. No use el equipo en espacios con peligro de explosión en ninguna circunstancia. • Este equipo no puede ser utilizado por niños ni por personas que no estén familiarizadas con estas instrucciones. Las condiciones locales pueden restringir la edad del usuario. • El equipo no ha sido concebido para un uso por parte de niños o personas con capacidades corporales, sensoriales o psíquicas limitadas, ni tampoco por parte de personas no familiarizadas con estas instrucciones de empleo. • Las

personas con capacidades físicas, sensoriales o psíquicas limitadas o que carezcan de experiencia y conocimientos sobre el equipo solo pueden utilizar el equipo bajo supervisión correcta o si han recibido formación sobre el uso seguro del equipo por parte de una persona responsable de su seguridad y han comprendido los peligros existentes. • Los niños no pueden jugar con el equipo. • Se debe supervisar a los niños para asegurarse de que no jueguen con el aparato. • Mantenga el equipo fuera del alcance de los niños cuando está conectado a la red eléctrica o mientras está refrigerando. • Los niños solo pueden realizar la limpieza y el mantenimiento bajo supervisión. • Proteja el cable de conexión del calor, bordes afilados, el aceite y componentes del equipo en movimiento. • Mantenga sus partes del cuerpo (p. ej., dedos, cabello) lejos de los rodillos de limpieza giratorios. • Riesgo de lesiones por objetos puntiagudos (por ejemplo, astillas). Proteja sus manos mientras limpia el cabezal para limpieza de suelos.

⚠ PRECAUCIÓN • No utilice el dispositivo si se ha caído anteriormente, está visiblemente dañado o tiene fugas. • Solo utilice o almacene el equipo conforme a la descripción o la figura. • La caída del equipo puede producir accidentes o daños. Antes de cualquier tarea, debe adoptar una postura equilibrada con el equipo. • Nunca deje el equipo sin supervisión durante el servicio.

⚠ CUIDADO • Daños del equipo. Nunca introduzca disolventes, líquidos que contengan disolventes ni ácidos sin diluir (p. ej. detergente, gasolina, disolvente y acetona) en el depósito de agua. • Encienda el equipo solo cuando el depósito de agua fresca y el depósito de agua sucia estén instalados. • No retire objetos afilados o grandes con el equipo, como vidrios rotos, guijarros o piezas de juguetes. • No introduzca en el depósito de agua limpia ácido acético, descalcificador, aceites esenciales ni sustancias similares. También tenga cuidado de que el equipo no absorba estas sustancias.

• Utilice el equipo solo en suelos resistentes con un recubrimiento impermeable, como parquet lacado, azulejos esmaltados o linóleo. • No utilice el equipo para limpiar alfombras o moquetas. • No pase el equipo sobre la rejilla del suelo de los calentadores convectores.

El equipo no puede absorber el agua que se escapa si se guía por encima de la rejilla. • Apague el equipo durante los descansos de trabajo más largos y después de usarlo en el interruptor principal/interruptor del equipo y extraiga el conector de red del cargador. • No utilice el equipo a temperaturas inferiores a 0 °C. • Proteja el equipo de la lluvia. No almacene el equipo en el exterior.

Símbolos en el equipo



- El aviso de advertencia para no limpiar el cabezal para limpieza de suelos con agua corriente está:
 - en la parte inferior del cabezal para limpieza de suelos.

- Los símbolos para el modo de limpieza de equipos después de terminar el trabajo se encuentran:
 - grabados en la bandeja de la zona de limpieza,
 - como una pegatina en la parte posterior del depósito de agua fresca.

- Los símbolos para desbloquear el depósito de agua sucia/la estación de parada se encuentran:

- como una pegatina en la tecla de desbloqueo del depósito de agua sucia/estación de parada.

Aplicación y descripción de los símbolos (véase el capítulo *Limpieza del cabezal para limpieza de suelos mediante enjuague*).

Descripción del equipo

En este manual de instrucciones se describe el equipamiento máximo. Existen diferencias en el alcance del suministro según el modelo (véase el embalaje).

Véanse las figuras en la página de gráficos.

Figura A

- ① Interruptor ON/OFF
- ② Botón de función de impulso
Aumenta la velocidad del rodillo y la cantidad de agua para la suciedad persistente
- ③ Botón para ajustar el nivel de limpieza
Cambiar entre los niveles de limpieza 1 y 2
- ④ Indicación en pantalla "nivel de limpieza 2"
Mayor velocidad del rodillo y cantidad de agua
- ⑤ Indicación en pantalla "nivel de limpieza 1"
Velocidad normal del rodillo y cantidad de agua
- ⑥ Indicación en pantalla "MAX" (rojo)
El depósito de agua sucia está lleno
- ⑦ Indicación en pantalla "MIN" (azul)
El depósito de agua fresca está vacío
- ⑧ Indicación en pantalla "Batería" (verde)
Indicador de carga de batería
- ⑨ Asa con protección antideslizante
- ⑩ Asa
- ⑪ Depósito de agua fresca
- ⑫ Filtro para cabello extraíble
- ⑬ Tecla de desbloqueo para el depósito de agua sucia y la estación de parada
- ⑭ Rodillos de limpieza (4 x)
- ⑮ Depósito de agua sucia
- ⑯ * Iluminación LED
- ⑰ Tecla de desbloqueo de filtro para cabello
- ⑱ Terminal de carga
- ⑲ Estación de parada
- ⑳ Estación de limpieza con cepillo de limpieza
- ㉑ Cargador con cable de carga
- ㉒ * Rodillos de limpieza para suelos de piedra (4 x)
- ㉓ Detergente RM 536 (30 ml)
- ㉔ * Detergente RM 537 (30 ml)
- ㉕ * Detergente RM 536 (500 ml)
- ㉖ * Detergente RM 534 (30 ml)

* opcional

Montaje

Montaje del listón del asa

1. Sujete el equipo básico.
2. Coloque el cable en la guía del conector de plástico y fíjelo.
3. Inserte el listón del asa en el equipo básico hasta el tope y hasta que escuche que encaja. El listón del asa debe quedar bien fijado en el equipo.

Figura B

Puesta en funcionamiento

Proceso de carga

⚠ ADVERTENCIA

Peligro de incendio debido a un conector de red defectuoso

Un cargador conectado de forma continua puede sobrecalentarse y provocar un incendio si el conector de red está defectuoso.

Desenchufar el cargador del conector de red al cabo de un día como máximo.

Nota

Desenchufar el cargador del conector de red al cabo de un día como máximo, ya que un cargador enchufado consume energía constantemente.

1. Enchufe el cable de carga del cargador al terminal de carga del equipo.

Figura C

2. Enchufar el conector de red del cargador en una caja de enchufe.

Los pilotos de control LED muestran el estado de carga actual de la batería.

Figura D

- Al cargar la batería completamente descargada, parpadean los 3 pilotos de control LED sucesivamente de abajo a arriba.
 - Cuando se alcanza 1/3 de la carga de la batería, el LED inferior permanece iluminado, y los dos LED superiores siguen parpadeando.
 - Cuando se alcanzan 2/3 de la carga de la batería, los dos LED inferiores permanecen iluminados, y el LED superior sigue parpadeando.
 - La batería está completamente cargada después de 4 horas.
 - Después de cargar la batería, los 3 pilotos de control LED permanecen encendidos durante 60 minutos. Pasado este tiempo, se apagan.
3. Después de la carga, desconecte el conector de red del cargador de la toma de corriente.

Figura E

4. Retire el cable de carga del equipo.

Introducción del depósito de agua sucia

1. Coloque el equipo en el medio del depósito de agua sucia de modo que quede colocado entre los rodillos y luego haga clic audiblemente al ponerse en su posición. La posición del depósito no es importante porque este puede usarse en ambas direcciones longitudinales en el equipo.

Figura F

El depósito de agua sucia debe quedar bien fijado en el equipo.

Llenar el depósito de agua fresca

1. Sujete el depósito de agua fresca por las empuñaduras laterales y retírelo del equipo.
 2. Abra el cierre del depósito y gírelo hacia un lado.
- Figura G**
3. Llene el depósito de agua fresca con agua fría o tibia del grifo.
 4. El depósito de agua fresca puede llenarse con productos de limpieza o detergentes KÄRCHER en caso necesario.

CUIDADO

Exceso o falta de dosis de productos de limpieza o detergentes

Esto puede provocar malos resultados de limpieza.

Suministre la dosis recomendada de productos de limpieza o detergentes.

5. Cierre el cierre del depósito.
6. Inserte el depósito de agua fresca en el equipo.

Figura H

El depósito de agua fresca debe quedar bien fijado en el equipo.

Servicio

Información general sobre el manejo

CUIDADO

Humedad

Daños materiales en suelos sensibles

Antes de usar el equipo, verifique la resistencia al agua del suelo en un lugar discreto.

No limpie pavimentos sensibles al agua, como por ejemplo, suelos de corcho sin tratar (la humedad puede introducirse en el suelo y dañar el pavimento).

CUIDADO

Daños materiales

Daños materiales en el equipo provocados por objetos puntiagudos, grandes y voluminosos.

El equipo no debe almacenarse ni utilizarse si hay objetos y suciedad gruesa y dura, ya que las piezas pueden quedar atrapadas debajo del depósito de agua sucia y causar rasguños en el suelo y el depósito.

Antes de comenzar a trabajar con el equipo o al almacenarlo, elimine objetos como vidrios rotos, guijarros o piezas de juguetes del suelo.

Figura A1

Nota

- Para evitar rayones, probar el equipo en superficies sensibles (por ejemplo, de madera o gres cerámico fino) en un lugar poco visible antes de utilizarlo.
- No se debe insistir en una zona concreta, sino mantener el equipo en movimiento.
- Respetar las indicaciones del fabricante del suelo.

Nota

Realice el recorrido inverso hacia la puerta para que no queden huellas en el suelo recién limpiado.

Figura AJ

- La limpieza del suelo se realiza moviendo el equipo hacia adelante y hacia atrás, a una velocidad similar a la que se usa una aspiradora.
- Activar la función Boost si hay mucha suciedad. Para hacer esto, presionar y mantener presionado el botón de función de impulso. Cuando se activa la función de impulso, aumentan la velocidad del rodillo y la cantidad de agua. La función de impulso se puede activar en el nivel de limpieza 1 y en el nivel de limpieza 2. Cuando se activa la función de impulso, la indicación en pantalla del nivel de limpieza co-

respondiente parpadea. Dejar que el equipo se deslice lentamente sobre el suelo sin ejercer presión sobre el mismo.

Figura K

- Dependiendo del alcance del suministro, habrá disponibles distintos rodillos. El color de los rodillos indica para qué aplicación son especialmente adecuados.
 - Rodillos universales grises/amarillos: versátiles
 - Rollos con rayas negras: para limpiar suelos duros y resistentes (p. ej. de piedra o cerámica); no apto para suelos delicados de piedra natural (p. ej. de mármol o terracota)

Nota

Para un resultado de limpieza óptimo, lavar los rodillos en la lavadora a 60 °C antes del primer uso.

CUIDADO

Daños materiales por rodillos sueltos

La lavadora puede dañarse.

Meter los rodillos en una malla y cargar la lavadora con más ropa.

Comienzo de los trabajos

CUIDADO

Movimiento incontrolado

Daños materiales y al equipo

Cuando se enciende el equipo, los rodillos de limpieza comienzan a girar.

Sujete el asa para que el equipo no se mueva solo.

CUIDADO

Depósito de agua fresca o sucia no utilizado

Daños materiales

Antes de comenzar el trabajo de limpieza, asegúrese de que el depósito de agua fresca esté lleno de agua y que el depósito de agua sucia esté insertado en el equipo.

1. Pulsar el interruptor ON/OFF.

Figura I

El equipo se conecta.

Se ilumina la indicación en pantalla del nivel de limpieza 1 para la velocidad normal del rodillo y la cantidad de agua.

2. Humedecer los rodillos.

- a Mantener presionado el botón de función de impulso.
- b Conducir el equipo hacia adelante y hacia atrás hasta que los rodillos estén suficientemente humedecidos.

Nota

Si los rodillos se bloquean inmediatamente después de la conexión, retirarlos, humedecerlos bajo el grifo de agua y volver a insertarlos.

3. Si es necesario, cambie al nivel de limpieza 2 usando el botón para configurar el nivel de limpieza.

Figura J

La velocidad del rodillo y la cantidad de agua aumentan.

La indicación en pantalla del nivel de limpieza 2 se ilumina.

Nota

El ajuste del nivel de limpieza 1 o del nivel de limpieza 2 depende de la superficie que se va a limpiar (por ejemplo, suelo de madera o piedra).

Cuando se pone en marcha por primera vez, el equipo se establece en el nivel de limpieza 1.

La última configuración del nivel de limpieza siempre se activa después de una interrupción del trabajo o una nueva puesta en marcha.

4. Si es necesario, activar la función de impulso para limpiar la suciedad persistente (véase también el capítulo *Información general sobre el manejo*).

Figura K

Capacidad de carga de los acumuladores

La indicación en pantalla "Batería" muestra la capacidad de carga de los acumuladores:

- 3 LED encendidos: 3/3 de la capacidad de carga de los acumuladores (completa)
- 2 LED encendidos: 2/3 de la capacidad de carga de los acumuladores
- 1 LED encendido: 1/3 de la capacidad de carga de los acumuladores

Figura N

Las señales acústicas u ópticas advierten de que la batería está agotada.

- Aproximadamente 5 minutos antes de que la batería esté vacía, suena una señal acústica dos veces y el LED inferior parpadea.
- Aproximadamente 1,5 minutos antes de que la batería esté vacía, suena una señal acústica dos veces y el LED inferior sigue parpadeando.
- Cuando la batería se descarga por completo y el equipo se apaga, el LED inferior parpadea más rápido durante 60 segundos.

Vaciar el depósito de agua sucia

- Si el depósito de agua sucia está lleno, la indicación en pantalla "MAX" (rojo) se ilumina y suena una señal acústica.

Figura M

- Después de 60 segundos, suena una señal acústica por segunda vez y el equipo se apaga.
- Cuando se apaga el equipo, la indicación en pantalla "MAX" (rojo) parpadea durante 10 segundos.
- Mientras el depósito de agua sucia esté lleno y la indicación en pantalla "MAX" (roja) se ilumine, el proceso comienza nuevamente y se repiten los siguientes dos pasos:
 - a El equipo se puede volver a encender.
 - b El equipo funciona durante otros 60 segundos y luego se apaga nuevamente.

1. Pulse el interruptor ON/OFF.
El equipo se desconecta.
2. Presione la tecla de desbloqueo del depósito de agua sucia con el pie y levante el equipo.

Figura O

3. El depósito de agua sucia se separa del equipo. Para el vaciado, no transporte el depósito de agua sucia por la cubierta superior, sino horizontalmente con ambas manos en los lados estrechos.
4. Vacíe el depósito de agua sucia a través de la abertura en la tapa. Si la suciedad está atascada, retire la tapa del depósito de agua sucia y enjuague el depósito de agua sucia con agua del grifo.
5. Vacíe el depósito de agua sucia (véase el capítulo *Introducción del depósito de agua sucia*).

Llenado de líquido de limpieza

- Si el depósito de agua fresca está vacío, la indicación en pantalla "MIN" (azul) se ilumina y suena una señal acústica.

Figura L

- Como recordatorio, la señal acústica suena una vez por minuto.

1. Llene el depósito de agua fresca (vea el capítulo *Llenar el depósito de agua fresca*).

Interrupción del servicio

CUIDADO

Rodillos húmedos

Daños por humedad en suelos sensibles

En caso de pausas prolongadas se recomienda colocar el equipo en la estación de parada con el fin de evitar daños en los suelos delicados por la humedad de los rodillos.

1. Pulse el interruptor ON/OFF.
El equipo se desconecta.
2. Coloque el equipo en la estación de parada.

Nota

Si el equipo se coloca en la estación de parada sin depósito de agua sucia, se debe presionar la tecla de desbloqueo para retirar el equipo.

Figura AG

Finalización del funcionamiento

1. Pulse el interruptor ON/OFF.
El equipo se desconecta.
2. Coloque el equipo en la estación de parada.

Figura AC

CUIDADO

Suciedad atascada

La suciedad atascada puede dañar permanentemente el equipo.

Se recomienda limpiar el equipo completamente después de cada uso.

3. Limpie el equipo (véase el capítulo *Cuidado y mantenimiento*).

Almacenaje del equipo

CUIDADO

Líquidos/suciedad húmeda

Si el equipo aún contiene líquidos/suciedad húmeda durante el almacenamiento, esto puede provocar olores.

Al guardar el equipo, vacíe completamente el depósito de agua fresca y sucia.

Use el cepillo de limpieza para eliminar pelo y partículas de suciedad del filtro para cabello en la cubierta del cabezal para limpieza de suelos.

Deje que los rodillos limpios se sequen al aire, p. ej. montados en el equipo en la estación de parada. No coloque los rodillos húmedos en armarios cerrados, ya que no se secarán.

1. Coloque el depósito de agua sucia vacío en la estación de limpieza para que se seque.
 - a Coloque el equipo en la estación de parada y encájelo en su lugar.
 - b Luego coloque el equipo con la estación de parada en la estación de limpieza.

Figura AC

2. Monte los rodillos limpios en el equipo para que se sequen.

Figura AD

3. Cargue la batería (vea el capítulo *Proceso de carga*).

4. Guarde el equipo en espacios secos.

Figura AF

Cuidado y mantenimiento

Limpieza del cabezal para limpieza de suelos mediante enjuague

CUIDADO

Suciedad o residuos de detergente

El depósito de agua sucia y el filtro para cabello deben limpiarse regularmente para que no quede suciedad atascada en el depósito o en los filtros. Si el equipo no se limpia tras finalizar la operación, las partículas de suciedad pueden obstruir los filtros para cabello y las ranuras. Además, la acumulación de suciedad y bacterias puede crear un olor desagradable en el equipo.

Una vez que haya terminado de trabajar, coloque el equipo en la estación de limpieza y comience el proceso de enjuague.

Solo debe limpiar el cabezal para limpieza de suelos en la estación de limpieza con el proceso de enjuague automático y no rellenar agua a la estación por separado. Asegúrese de que el depósito de agua sucia está conectado.

No limpiar el equipo ni la parte superior o inferior del cabezal para limpieza de suelos bajo el chorro de agua corriente o el rociador de la ducha, ya que podría entrar agua.

Nota

Mientras la indicación en pantalla "MAX" (roja) esté encendida y el depósito de agua sucia no se haya vaciado, el proceso de enjuague no podrá iniciarse.

Nota

La iluminación LED en el cabezal para limpieza de suelos se apaga durante el proceso de enjuague.

1. Pulsar el interruptor ON/OFF.
El equipo se desconecta.
2. Vaciar el depósito de agua sucia y volver a insertarlo (véase el capítulo *Vaciar el depósito de agua sucia*).
3. Coloque el equipo en la estación de limpieza con un depósito de agua sucia vacío.
4. Llenar el depósito de agua fresca con 200 ml de agua fresca sin productos de limpieza o detergentes (véase el capítulo *Llenar el depósito de agua fresca*).

Figura P

Nota

No es necesario agregar detergentes durante el proceso de enjuague.

5. Mantener presionado el interruptor ON/OFF y el botón para ajustar el nivel de limpieza simultáneamente durante 3 segundos.
Suena un tono de señal.

Figura Q

6. Las indicaciones en pantalla se iluminan repetidamente de arriba a abajo.
El proceso de enjuague comienza y dura aproximadamente 2 minutos.

Figura R

Nota

Al comienzo del proceso de enjuague, el agua circula desde el depósito de agua fresca hacia los rodillos durante aproximadamente 80 segundos. Durante este tiempo el equipo está en silencio. Solo al final del proceso de enjuague los rodillos comienzan a girar durante aproximadamente 30 segundos.

7. Cuando finaliza el proceso de enjuague, suena un tono de señal y se enciende la indicación en pantalla «MAX» (rojo).

Figura S

8. Presione la tecla de desbloqueo del depósito de agua sucia y coloque el equipo en la estación de parada. El depósito de agua sucia permanece en la estación de limpieza.

Nota

Si intenta volver a encender el equipo cuando el depósito de agua sucia está lleno, la indicación en pantalla "MAX" (rojo) parpadea durante 10 segundos.

El trabajo de limpieza no puede continuar.

9. Presione la tecla de desbloqueo del filtro para cabello hacia dentro.
Los filtros para cabello se sueltan.
10. Coloque el filtro para cabello en la estación de limpieza.

Figura U

11. Retire los rodillos y colóquelos en la estación de limpieza.

Figura V

12. Transporte la estación de limpieza con un depósito de agua sucia, un filtro para cabello y rodillos hasta el inodoro, el lavabo o el cubo de basura, según sea necesario.

Figura W

13. Limpie el depósito de agua sucia (consulte el capítulo *Limpieza del depósito de agua sucia*).
14. Limpiar los rodillos (véase el capítulo *Limpieza de los rodillos*).
15. Limpiar el filtro para cabello (véase el capítulo *Limpieza del filtro para el cabello*).
16. Limpiar la parte inferior del cabezal para limpieza de suelos y el accionamiento del rodillo con un paño húmedo.

Figura AB

Nota

No limpiar el equipo ni la parte superior o inferior del cabezal para limpieza de suelos bajo el chorro de agua corriente o el rociador de la ducha, ya que podría entrar agua.

17. Vacíe y seque la estación de limpieza.
18. Si todavía hay agua en el depósito de agua fresca, retírelo y vacíelo.

Limpieza del depósito de agua sucia

CUIDADO

Suciedad atascada

La suciedad atascada puede dañar permanentemente el equipo.

Limpie el depósito de agua sucia regularmente.

Para obtener información sobre la indicación en pantalla del depósito de agua sucia y el procedimiento para limpiarlo, consulte el capítulo *Vaciar el depósito de agua sucia*.

1. Retire la tapa del depósito de agua sucia.

Figura X

2. Limpie el depósito de agua sucia y la tapa con agua del grifo.
3. Alternativamente, el depósito de agua sucia se puede limpiar en el lavavajillas.

Nota

La goma de las chapaletas del depósito de agua sucia puede volverse viscosa al limpiarlas en el lavavajillas. Sin embargo, no afecta a la estanqueidad.

Limpieza de los rodillos

CUIDADO

Residuos de detergente en los rodillos

Formación de espuma

Lave los rodillos con agua corriente después de cada uso o limpie los rodillos en la lavadora.

CUIDADO

Daños por limpiar los rodillos con suavizante de telas o usar una secadora

Daño a las microfibras

No use suavizante de telas cuando lave en la lavadora. No coloque los rodillos en la secadora.

CUIDADO

Daños materiales por rodillos sueltos

La lavadora puede dañarse.

Meter los rodillos en una malla y cargar la lavadora con más ropa.

1. Pulsar el interruptor ON/OFF. El equipo se desconecta.
2. Colocar el equipo en la estación de parada.
Figura AC
3. Desenroscar los rodillos de limpieza en la empuñadura retráctil.
Figura V
4. Limpiar los rodillos de limpieza con agua corriente o en la lavadora a máx. 60 °C.
Figura Y
5. Girar los rodillos de limpieza sobre el soporte del rodillo hasta el tope. Prestar atención a la asignación de color del interior del rodillo y el soporte del rodillo en el equipo (por ejemplo, azul a azul).
Figura AD
6. Dejar que los rodillos se sequen en el equipo y en la estación de parada.

Figura AD

Figura AF

Limpieza del filtro para el cabello

CUIDADO

Suciedad atascada

La suciedad atascada puede dañar permanentemente el equipo.

Se recomienda limpiar el equipo completamente después de cada uso.

CUIDADO

Suciedad atascada

La suciedad atascada puede dañar permanentemente el equipo.

Limpie ambos filtros para cabello periódicamente con el cepillo de limpieza.

CUIDADO

Daños causados por la limpieza del filtro para cabello en el lavavajillas

Como resultado del proceso de enjuague, el borde del raspador puede deformarse y, por lo tanto, dejar de presionar adecuadamente los rodillos. Esto empeora el resultado de la limpieza.

No limpie los filtros para cabello en el lavavajillas, sino debajo del agua corriente.

1. Pulse el interruptor ON/OFF. El equipo se desconecta.
2. Coloque el equipo en la estación de parada.
Figura AC
3. Presione la tecla de desbloqueo del filtro para cabello hacia adentro.
Figura U

Los filtros para cabello se desprenden y se pueden quitar.

4. Limpiar ambos filtros para cabello con agua corriente.
5. Retire la suciedad incrustada, por ejemplo, en la cámara de filtrado con el cepillo de limpieza.

Figura AA

Figura Z

6. Inserte el filtro para cabello en el cabezal para limpieza de suelos y ajústelo en su lugar. Ambos filtros para cabello deben estar fijados al equipo.

Figura AE

Detergentes y productos de conservación

CUIDADO

Uso de productos de limpieza y detergentes inadecuados

El uso de productos de limpieza y detergentes inadecuados puede dañar el equipo y eximir de responsabilidad a la garantía.

Utilice únicamente detergentes de KÄRCHER.

Suministre solo la dosis correcta.

Nota

Use productos de limpieza o detergentes KÄRCHER para limpiar el suelo según sea necesario.

- Al dosificar los productos de limpieza y detergentes, preste atención a la información sobre la cantidad del fabricante.
- Para evitar la formación de espuma, llene el depósito de agua fresca primero con agua y luego con productos de limpieza o detergentes.
- Para evitar el desbordamiento, deje espacio para los productos de limpieza o detergentes al llenar el agua.

Ayuda en caso de fallos

A menudo, las causas de los fallos son simples y pueden solucionarse con ayuda del siguiente resumen. En caso de duda o fallos no mencionados aquí, póngase en contacto con el servicio de posventa.

Nota

Si se produce un error, el equipo se bloquea durante 3 segundos.

El equipo solo se puede volver a encender después de la resolución de problemas.

No se carga la batería

El conector de carga/conector de red no está conectado correctamente.

- Conectar correctamente el conector de carga/conector de red.

La indicación de fallos por LED (indicación en la pantalla "Batería") parpadea al conectar el equipo y este no funciona

La batería está agotada.

- Cargue la batería (vea el capítulo *Proceso de carga*).

Se está utilizando una fuente de alimentación incorrecta o defectuosa.

- Use la fuente de alimentación original.
- Reemplace la fuente de alimentación defectuosa.

El equipo se desconecta y el indicador de fallos

LED (indicación en pantalla "Batería") parpadea.

El equipo se sobrecalienta (por ejemplo, a temperaturas ambiente elevadas, cuando se usa con rodillos secos o cuando se utiliza sobre alfombra).

- Dejar enfriar el equipo durante aprox. 2,5 horas.

El equipo no se puede volver a conectar hasta que esté frío. El equipo puede cargarse mientras se enfría.

Los rodillos no giran y las indicaciones en pantalla de nivel de limpieza 1 y nivel de limpieza 2 parpadean simultáneamente

El equipo presenta un bloqueo del motor (p, ej., debido a una presión excesiva sobre los rodillos o debido a que se ha desplazado contra una pared/esquina).

- Desconectar y conectar el equipo.
- Los rodillos se bloquean.
- Retire los rodillos y compruebe si se ha atascado algún objeto entre estos.
 - Compruebe si los rodillos están girados hasta el tope en el soporte de rodillos.
 - Verifique si se ha acumulado suciedad en los filtros para cabello en el cabezal para limpieza de suelos y retírela.
 - Verificar que los filtros para cabello estén insertados correctamente. Para ello, retirarlos y volver a insertarlos.

Los filtros para cabello bloquean los rodillos. Los rodillos no están suficientemente húmedos.

- Pulsar el interruptor ON/OFF. El equipo se desconecta.
- Presione la tecla de desbloqueo del filtro para cabello hacia adentro y retire el filtro para cabello.
- Pulsar el interruptor ON/OFF. El equipo se conecta.
- Humedecer los rodillos.
 - a Mantener presionado el botón de función de impulso.
 - b Conducir el equipo hacia adelante y hacia atrás hasta que los rodillos estén suficientemente humedecidos.

Nota

Si los rodillos no están suficientemente humedecidos, retirarlos, humedecerlos bajo el grifo de agua y volver a insertarlos.

- Insertar el filtro para cabello.

La indicación en pantalla se ilumina repetidamente de arriba a abajo

El equipo está en el proceso de enjuague de 2 minutos para limpiar el cabezal para limpieza de suelos

- Espere 2 minutos aproximadamente, luego el proceso de enjuague habrá finalizado y la indicación en pantalla ya no se iluminará (consulte el capítulo *Limpieza del cabezal para limpieza de suelos mediante enjuague*).

La indicación en pantalla "Llenar el depósito de agua fresca" se enciende aunque el depósito de agua fresca esté lleno.

El sensor del soporte del depósito de agua fresca está sucio.

- Retirar el depósito de agua fresca y limpiar el sensor del soporte del depósito de agua fresca, por ejemplo, con un bastoncillo de algodón.

Figura AH

- El agua rellenada es demasiado blanda.
- No utilizar agua destilada para la limpieza.

El equipo no se puede encender

La batería está agotada.

- Cargue la batería.

El cable de carga todavía está en el equipo.

- Retire el cable de carga, ya que el funcionamiento no es posible con el cable de carga conectado.

El equipo hace ruido al encenderse

Los rodillos no están suficientemente húmedos.

- Humedecer los rodillos.
 - a Mantener presionado el botón de función de impulso.
 - b Conducir el equipo hacia adelante y hacia atrás hasta que los rodillos estén suficientemente humedecidos.

Nota

Si los rodillos no están suficientemente humedecidos, retirarlos, humedecerlos bajo el grifo de agua y volver a insertarlos.

Los rodillos se han deformado.

- Almacenar el equipo únicamente en la estación de parada y no en el suelo, ya que los rodillos podrían deformarse debido a la presión de empuje.

El equipo no recoge la suciedad

No hay agua en el depósito de agua fresca. La indicación en pantalla "MIN" (azul) se ilumina y suena una señal.

- Rellene el agua en el depósito de agua fresca. El depósito de agua fresca no se encuentra correctamente asentado en el equipo.
- Inserte el depósito de agua fresca para que quede firmemente asentado en el equipo.

Falta el depósito de agua sucia o no está asentado correctamente en el equipo.

- Inserte el depósito de agua sucia en el equipo para que haga clic audiblemente en su lugar.
- Compruebe si la tapa del depósito de agua sucia está correctamente ajustada (la pestaña de llenado debe colocarse en la ranura correspondiente).

Faltan los filtros para cabello o no están asentados correctamente en el equipo.

- Inserte el filtro para cabello correctamente en el equipo.

Faltan los rodillos o no se asientan correctamente en el equipo.

- Inserte los rodillos o gire los rodillos sobre el soporte del rodillo hasta el tope.

Los rodillos están sucios o desgastados.

- Limpie o reemplace los rodillos.

Los rodillos están demasiado secos

Los rodillos no están suficientemente húmedos.

- Humedecer los rodillos.
 - a Mantener presionado el botón de función de impulso.
 - b Conducir el equipo hacia adelante y hacia atrás hasta que los rodillos estén suficientemente humedecidos.

Nota

Si los rodillos no están suficientemente humedecidos, retirarlos, humedecerlos bajo el grifo de agua y volver a insertarlos.

El filtro de agua fresca está sucio.

- Limpiar el filtro de agua fresca.
 - a Retirar el depósito de agua fresca y extraer el filtro de agua fresca.**Figura AH**
 - b Limpiar el filtro de agua fresca con agua corriente.
 - c Colocar de nuevo el filtro de agua fresca.

Resultado de limpieza no aceptable

Los rodillos no se lavaron antes del primer uso.

- Lavar los rodillos a 60 °C en la lavadora.

Los rodillos están sucios.

- Limpie los rodillos.

Los rodillos no están suficientemente húmedos.

- Humedezca los rodillos.
 - Mantenga presionado el botón de función de impulso.
 - Conduzca el equipo hacia adelante y hacia atrás hasta que los rodillos estén suficientemente humedecidos.

Detergente o dosis incorrectos.

- Utilizar únicamente detergente KÄRCHER y respetar la dosis correcta.

Hay restos de detergente en el suelo.

- Limpie a fondo los rodillos con agua y elimine los residuos de detergente.
- Limpiar el suelo varias veces con el equipo y los rodillos limpios sin utilizar detergentes. Se eliminan los residuos de detergente en el suelo.

El consumo de agua no es óptimo

Los filtros para cabello no están colocados correctamente en el equipo.

- Inserte el filtro para cabello correctamente en el equipo.

Los rodillos están desgastados.

- Reemplace los rodillos.

El equipo pierde agua sucia

El depósito de agua sucia está lleno.

- Vacíe el depósito de agua sucia de inmediato.
- El depósito de agua sucia no se encuentra correctamente colocado en el equipo.
- Inserte el depósito de agua sucia en el equipo para que haga clic audiblemente en su lugar. El depósito de agua sucia debe quedar bien fijado en el equipo.

Los filtros para cabello no están colocados correctamente en el equipo.

- Compruebe si las chapaletas del depósito de agua sucia están cerradas correctamente.

El depósito de agua sucia está dañado.

- Póngase en contacto con el servicio de postventa autorizado.

El equipo se desconecta

Si el depósito de agua sucia ha excedido un volumen de 200 ml, se activa el apagado automático del equipo.

Si se utilizan detergentes de otros fabricantes, puede producirse un exceso de espuma y el equipo se apaga antes de alcanzar el nivel de 200 ml.

- Vaciado del depósito de agua sucia.
- Utilizar únicamente detergente KÄRCHER y respetar la dosis correcta.

El equipo se engancha en las juntas cuando se usa Las perillas en la parte inferior del depósito de agua sucia están dañadas o desgastadas.

- Póngase en contacto con el servicio de postventa autorizado.

Retirada del asa

CUIDADO

Extracción frecuente del asa

Los componentes del asa pueden sufrir daños si se montan y desmontan frecuentemente.

Una vez montada, no retire el asa del equipo básico.

Solo debe retirar el asa del equipo básico si va a enviar el equipo por motivos de servicio técnico.

CUIDADO

Retirada incorrecta del asa

Daños en el equipo

Preste atención a que no se produzcan daños en el cable de conexión entre el equipo básico y el asa.

- Introduzca el atornillador en un ángulo de 90° en la abertura pequeña de la parte trasera del asa y retírela.

Figura AK

Datos técnicos

		FC 7
Conexión eléctrica		
Tensión	V	100 - 240
Fase	~	1
Frecuencia	Hz	50 - 60
Tipo de protección		IPX4
Clase de protección del equipo		III
Clase de protección del cargador		II
Potencia nominal del equipo	W	80
Tensión nominal de la batería	V	25,20-25,55
Tipo de batería		Iones de litio
Tiempo de servicio con cargador de baterías cargado	min	45
Tiempo de carga con batería descargada	h	4
Tensión de salida del cargador	V	30
Corriente de salida del cargador	A	0,6
Datos de potencia del equipo		
Revoluciones por minuto de los rodillos nivel de limpieza 1	r. p. m.	450
Revoluciones por minuto de los rodillos nivel de limpieza 2	r. p. m.	490
Revoluciones por minuto de los rodillos en la función Boost	r. p. m.	530
Volumen de llenado		
Volumen del depósito de agua limpia	ml	400
Volumen del depósito de agua sucia	ml	200
Peso y dimensiones		
Peso (sin accesorios ni líquidos de limpieza)	kg	4,3
Longitud	mm	310
Anchura	mm	230
Altura	mm	1210

Reservado el derecho a realizar modificaciones.

Índice

Utilização prevista	49
Proteção do meio ambiente	49
Acessórios e peças sobressalentes	49
Volume do fornecimento	49
Garantia	49
Avisos de segurança	49
Símbolos no aparelho	50
Descrição do aparelho	51
Montagem	51
Colocação em funcionamento	51
Operação	52
Conservação e manutenção	53
Ajuda em caso de avarias	55
Dados técnicos	57

Utilização prevista

Use a lavadora de pavimentos apenas para a limpeza de pavimentos rígidos em habitações privadas e somente em pavimentos rígidos à prova de água.

Não limpe revestimentos sensíveis à água, como p. ex., pavimentos de cortiça sem tratamento, uma vez que a humidade pode penetrar e danificar o pavimento.

O aparelho é adequado para a limpeza de PVC, linóleo, ladrilhos, pedras, parquet oleado e encerado, chão lufuante e todos os pavimentos resistentes à água.

Proteção do meio ambiente



Os materiais de embalagem são recicláveis. Elimine as embalagens de acordo com os regulamentos ambientais.



Os aparelhos elétricos e eletrónicos contêm materiais recicláveis de valor e, com frequência, componentes como baterias, acumuladores ou óleo que, em caso de manipulação ou recolha errada, podem representar um potencial perigo para a saúde humana e para o ambiente. Estes componentes são necessários para o bom funcionamento do aparelho. Os aparelhos que apresentem este símbolo não devem ser recolhidos no lixo doméstico.

Avisos relativos a ingredientes (REACH)

Podem encontrar informações actualizadas acerca dos ingredientes em: www.kaercher.de/REACH

Acessórios e peças sobressalentes

Ao utilizar apenas acessórios originais e peças sobressalentes originais, garante uma utilização segura e o bom funcionamento do aparelho.

Informações acerca de acessórios e peças sobressalentes disponíveis em www.kaercher.com.

Volume do fornecimento

O volume do fornecimento do aparelho está indicado na embalagem. Ao abrir a embalagem, confirme a integridade do conteúdo. Caso faltem acessórios ou em caso de danos de transporte informe o seu fornecedor.

Garantia

Em cada país são válidas as condições de garantia transmitidas pela nossa sociedade distribuidora responsável. Trataremos de possíveis avarias no seu aparelho no âmbito do prazo da garantia, sem custos, desde que estas tenham origem num erro de material ou de fabrico. Em caso de garantia, contacte o seu re-

vendedor ou a assistência técnica autorizada mais próxima, apresentando o talão de compra.
(endereço consultar o verso)

Avisos de segurança

Antes da primeira utilização do aparelho, leia este capítulo sobre segurança e o manual original. Proceda em conformidade. Conserve o manual original para referência ou utilização futura.

- Além das indicações que constam do manual de instruções, é necessário observar as prescrições gerais de segurança e as prescrições para a prevenção de acidentes do legislador.
- Os sinais e as placas de aviso que se encontram no aparelho dão indicações importantes para um bom funcionamento do aparelho.

Níveis de perigo

⚠ **PERIGO**

- *Aviso de um perigo iminente, que pode provocar ferimentos graves ou morte.*

⚠ **ATENÇÃO**

- *Aviso de uma possível situação de perigo, que pode provocar ferimentos graves ou morte.*

⚠ **CUIDADO**

- *Aviso de uma possível situação de perigo, que pode provocar ferimentos ligeiros.*

ADVERTÊNCIA

- *Aviso de uma possível situação de perigo, que pode provocar danos materiais.*

Componentes eléctricos

- ⚠ **PERIGO** • Não mergulhe o dispositivo na água. • Nunca insira objectos condutores, p. ex., chaves de parafusos ou semelhantes, na ligação fêmea para carga do aparelho. • Nunca toque nos contactos ou linhas. • Não deixe o cabo ficar por baixo de objetos, não o deixe esmagado ou puxe por cantos afiados para que ele não seja danificado. • Ligue o aparelho apenas à corrente alterna. A tensão indicada na placa de características tem de coincidir com a tensão da fonte de corrente. • Opere o aparelho apenas através de um disjuntor de corrente parasita (máximo de 30mA).

- ⚠ **ATENÇÃO** • Substitua sempre um carregador danificado com cabo de carga por uma peça original. • Desligue imediatamente o dispositivo e retire da tomada antes de realizar qualquer trabalho de assistência e manutenção. • O aparelho contém componentes eléctricos. Não limpe o aparelho ou a parte superior ou inferior da cabeça de limpeza debaixo de água corrente ou debaixo de um chuveiro; caso contrário, pode entrar água. • Ligue o aparelho apenas a uma ligação eléctrica estabelecida por um técnico electricista, em conformidade com a IEC 60364-1.

- ⚠ **CUIDADO** • Os trabalhos de reparação devem apenas ser realizados por um serviço de assistência técnica autorizado. • Verifique o estado correcto e a segurança operacional do aparelho e dos acessórios, em particular do cabo de ligação à rede e do cabo de extensão, antes de cada operação. Em caso de danos, retire a ficha de rede e não utilize o aparelho.

Carregador

- ⚠ **PERIGO** • Nunca manuseie fichas de rede e tomadas com as mãos húmidas. • Não utilize o carregador em ambientes com risco de explosão.

⚠ ATENÇÃO • Proteja o cabo de alimentação de calor, arestas afiadas, óleo e peças móveis do aparelho. • Não cubra o conjunto da bateria durante o processo de carga e mantenha as fendas de ventilação desobstruídas. • Não abra o carregador. As reparações devem ser realizadas apenas por pessoal técnico.

• Carregue o conjunto da bateria apenas com os carregadores autorizados. • Substitua sempre um carregador danificado com cabo de carga por uma peça original.

⚠ CUIDADO • Não utilize o carregador se este estiver húmido ou sujo. • Não segure no carregador perto do cabo de alimentação. • Não opere o aparelho juntamente com outros aparelhos em cabos de extensão com tomadas múltiplas. • Retirar a ficha de rede da tomada sem puxar.

ADVERTÊNCIA • Utilizar e guardar o carregador apenas em divisões secas.

Bateria

⚠ PERIGO • Não exponha a bateria ao sol directo intenso, calor ou fogo.

⚠ ATENÇÃO • Carregar o aparelho apenas com o carregador original fornecido ou com um carregador autorizado pela KÄRCHER.

Utilize o seguinte adaptador:



ATENÇÃO • Perigo de curto-circuito. Não abra a bateria. Além disso, podem sair vapores irritantes ou líquidos cáusticos.

ADVERTÊNCIA • Este aparelho contém baterias que não são substituíveis. Não aplicável a aparelhos com conjunto da bateria substituível

Manuseamento seguro

⚠ PERIGO • Perigo de asfixia. Mantenha a película da embalagem afastada das crianças.

⚠ ATENÇÃO • Utilize o aparelho apenas para os fins a que se destina. Tenha em consideração as condições locais e verifique se existem outras pessoas ao redor, especialmente crianças, durante os trabalhos com o aparelho. • Em áreas de perigo (p. ex., estações de serviço), respeite as respectivas prescrições de segurança. Nunca guarde o aparelho em locais com perigo de explosão. • Este aparelho não pode ser operado por crianças e pessoas que não estejam familiarizadas com estas instruções. As normais locais podem impor limitações à idade do operador. • O aparelho não se destina a ser utilizado por crianças ou pessoas com capacidades físicas, sensoriais ou mentais limitadas ou que não estejam familiarizadas com estas instruções. • Pessoas com capacidade física, sensorial ou intelectual reduzida ou com experiência e conhecimentos insuficientes devem apenas utilizar o aparelho sob supervisão adequada, depois de instruídas por alguém responsável pela sua segurança acerca da utilização segura do aparelho e dos perigos daí resultantes. • As crianças não devem brincar com o aparelho. • Supervisione as crianças para garantir que não brincam com o aparelho. • Mantenha o aparelho fora do alcance das crianças enquanto este estiver ligado à corrente eléctrica ou enquanto arrefece. • As crianças deve apenas

realizar trabalhos de limpeza e manutenção sob supervisão. • Proteja o cabo de ligação de calor, arestas afiadas, óleo e peças móveis do aparelho. • Mantenha as partes do corpo (p. ex., dedos, cabelos) longe dos cilindros de limpeza rotativos • Risco de ferimentos por objectos pontiagudos (p. ex., lascas). Proteja as suas mãos enquanto limpa a cabeça de limpeza.

⚠ CUIDADO • Não utilize o aparelho se este tiver caído anteriormente, se estiver visivelmente danificado ou apresentar fugas. • Apenas opere ou armazene o aparelho de acordo com a descrição ou com a figura. • Perigo de acidentes ou danos devido à queda do aparelho. Deve assegurar a estabilidade do aparelho antes de realizar qualquer actividade com ou no aparelho. • Nunca deixe o aparelho sem supervisão, enquanto este estiver em operação.

ADVERTÊNCIA • Danos no aparelho. Nunca encha o depósito de água com diluentes, líquidos que contenham diluentes ou ácidos não diluídos (por ex., produtos de limpeza, gasolina, diluente de tinta e acetona). • Ligue o aparelho apenas quando o depósito de água limpa e o depósito de água suja estiverem instalados. • Não aspire objectos afiados ou de maiores dimensões, como p. ex. cacos, seixos ou peças de brinquedos. • Não coloque ácidos acéticos, descalcificantes, óleos essenciais ou outras substâncias semelhantes no depósito de água limpa. Certifique-se de que o aparelho não recolhe esse tipo de substâncias. • Utilize o aparelho somente em pavimentos rígidos com revestimento à prova de água, como p. ex., parquet lacado, ladrilhos esmaltados ou linóleo. • Não utilize o aparelho para limpar tapetes ou alcatifas. • Não passe o aparelho sobre a grelha do piso dos aquecedores de convector. O aparelho não pode absorver a água que sai se passar pela grelha. • Desligue o aparelho no interruptor principal/interruptor do aparelho durante pausas de trabalho mais longas e após a utilização, e desligue a ficha de rede do carregador. • Não operar o aparelho com temperaturas abaixo dos 0 °C. • Proteja o aparelho da chuva. Não guarde o aparelho no exterior.

Símbolos no aparelho



- O aviso de advertência para não lavar a cabeça de limpeza debaixo de água corrente encontra-se:
 - na parte inferior da cabeça de limpeza.

- Os símbolos do modo de limpeza de aparelhos após a conclusão do trabalho estão:
 - gravados na bacia da estação de limpeza,
 - num autocolante na parte de trás do depósito de água limpa.
- Os símbolos para desbloquear o depósito de água suja/a estação de parqueamento estão:
 - Num autocolante na tecla de desbloqueio do depósito de água suja/da estação de parqueamento.

A aplicação e descrição dos símbolos (ver capítulo *Limpeza da cabeça de limpeza através do processo de lavagem*).

Descrição do aparelho

Neste manual de instruções é descrito o equipamento máximo. Há diferenças no volume do fornecimento consoante o modelo (ver embalagem).

Figuras, ver página de gráficos.

Figura A

- ① Interruptor LIGAR/DESLIGAR
- ② Tecla de função Boost
Aumenta a velocidade dos cilindros e a quantidade de água para sujidade persistente
- ③ Tecla para ajustar o nível de limpeza
Alternar entre os níveis de limpeza 1 e 2
- ④ Indicação do display "Nível de limpeza 2"
Velocidade dos cilindros e quantidade de água mais elevadas
- ⑤ Indicação do display "Nível de limpeza 1"
Velocidade dos cilindros e quantidade de água normais
- ⑥ Indicação do display "MAX" (vermelho)
O depósito de água suja está cheio
- ⑦ Indicação do display "MIN" (azul)
O depósito de água limpa está vazio
- ⑧ Indicação do display "Bateria" (verde)
Indicador de estado de carregamento da bateria
- ⑨ Punho de segurança antideslizante de parede
- ⑩ Punho
- ⑪ Depósito de água limpa
- ⑫ Filtros de cabelo removíveis
- ⑬ Tecla de desbloqueio para depósito de água suja e estação de parqueamento
- ⑭ Cilindros de limpeza (4 x)
- ⑮ Depósito de água suja
- ⑯ * Iluminação LED
- ⑰ Tecla de desbloqueio para filtro de cabelo
- ⑱ Ligaçãõ fêmea para carga
- ⑲ Estação de parqueamento
- ⑳ Estação de limpeza com escova de limpeza
- ㉑ Carregador com cabo de carga
- ㉒ * Cilindros de limpeza para pavimentos em pedra (4 x)
- ㉓ Produto de limpeza RM 536 (30 ml)
- ㉔ * Produto de limpeza RM 537 (30 ml)
- ㉕ * Produto de limpeza RM 536 (500 ml)
- ㉖ * Produto de limpeza RM 534 (30 ml)

* opcional

Montagem

Montar a barra de punho

1. Segure o aparelho base.
2. Coloque o cabo na guia do conector de plástico e fixe-o.

3. Coloque a barra de punho até ao encosto, no aparelho base, até encaixar audivelmente. A barra de punho deve assentar bem no aparelho.

Figura B

Coloção em funcionamento

Processo de carga

⚠ ATENÇÃO

Perigo de incêndio devido a ficha de rede defeituosa

Um carregador ligado continuamente pode sobreaquecer e provocar um incêndio se a ficha de rede estiver defeituosa.

Desligue a ficha de rede do carregador após um período máximo de um dia.

Aviso

Desligue a ficha de rede do carregador da rede após um dia, no máximo, uma vez que um carregador ligado à corrente consome constantemente energia.

1. Insira o cabo de carga na ligação fêmea para carga do aparelho.

Figura C

2. Introduzir a ficha de rede do carregador na tomada. As luzes de controlo LED apresentam o estado de carga actual da bateria.

Figura D

- Ao carregar a bateria completamente vazia, as 3 luzes de controlo LED piscam sucessivamente, de baixo para cima.
 - Quando o carregamento da bateria está a 1/3, o LED inferior permanece aceso, enquanto os dois LED superiores piscam.
 - Quando o carregamento da bateria está a 2/3, os dois LED inferiores permanecem acesos, enquanto o LED superior pisca.
 - A bateria está totalmente carregada após 4 horas.
 - Após o carregamento da bateria, as 3 luzes indicadoras LED permanecem acesas durante 60 minutos. Decorrido este tempo, as luzes de controlo LED apagam-se.
3. Após o carregamento, retire a ficha de rede do carregador da tomada.

Figura E

4. Retire o cabo de carga do aparelho.

Inserir o depósito de água suja

1. Coloque o aparelho no meio do depósito de água suja, de forma que ele fique posicionado entre os cilindros e, em seguida, engate de forma audível. A posição do depósito não é importante porque ele pode ser usado nas duas direcções longitudinais do aparelho.

Figura F

O depósito de água suja tem de assentar bem no aparelho.

Encha o depósito de água limpa

1. Segure o depósito de água limpa pelos punhos laterais e remova-o do aparelho.
 2. Abra a tampa do depósito e rode para o lado.
- ### Figura G
3. Encha o depósito de água limpa com água da rede fria ou morna.
 4. Se necessário, adicione produtos de limpeza ou conservação KÄRCHER ao depósito de água limpa.

ADVERTÊNCIA

Sobredosagem ou subdosagem de produtos de limpeza ou conservação

Pode levar a maus resultados de limpeza.

Preste atenção à dosagem recomendada dos produtos de limpeza ou conservação.

5. Fechar a tampa do depósito.
6. Insira o depósito de água limpa no aparelho.

Figura H

O depósito de água limpa tem de assentar bem no aparelho.

Operação

Avisos gerais relativos à operação

ADVERTÊNCIA

Humidade

Danos materiais em pavimentos sensíveis

Antes de utilizar o aparelho, verifique o pavimento quanto à resistência à água num local discreto.

Não limpe revestimentos sensíveis à água, como p. ex., pavimentos de cortiça sem tratamento, uma vez que a humidade pode penetrar e danificar o pavimento.

ADVERTÊNCIA

Danos materiais

Danos materiais no aparelho causados por objectos pontiagudos, grandes e volumosos.

O aparelho não pode ser armazenado e usado em objectos e sujidade grossa duros, pois as peças podem ficar presas sob o depósito de água suja e causar arranhões no pavimento e no depósito.

Antes de iniciar o trabalho e armazenar o aparelho, remova objectos, como p. ex., estilhaços, seixos, parafusos ou peças de brinquedos do chão.

Figura AI

Aviso

- Para evitar marcas de riscas, teste o aparelho antes da utilização em superfícies sensíveis, por exemplo, madeira ou grés cerâmico, numa zona mais escondida.
- Não permaneça sempre no mesmo sítio, mantenha-se em movimento.
- Respeite os avisos do fabricante do pavimento.

Aviso

Trabalhe para trás em direcção à porta, para que não fiquem pegadas no pavimento recém-limpo.

Figura AJ

- A limpeza do pavimento é feita movendo o aparelho para frente e para trás a uma velocidade semelhante à aspiração.
- Ative a função Boost no caso de sujidade acentuada. Para isso, mantenha a tecla da função Boost pressionada. Com a função Boost activada, a velocidade dos cilindros e a quantidade de água aumentam. A função Boost pode ser activada no nível de limpeza 1 e no nível de limpeza 2. Com a função Boost activada, a indicação do display do nível de limpeza correspondente pisca. Deixe o aparelho deslizar lentamente pelo pavimento, sem exercer pressão sobre o aparelho.

Figura K

- Dependendo do volume de fornecimento, estão disponíveis diferentes cilindros. A cor dos cilindros indica para qual aplicação eles são particularmente adequados.
 - Cilindros universais cinzentos/amarelos: versáteis

- Cilindros com listras pretas: Limpeza de pavimentos rígidos resistentes (p. ex., pedra, cerâmica); não é adequado a pavimentos sensíveis de pedra natural (p. ex., mármore, terracota)

Aviso

Para um óptimo resultado de limpeza, lave os cilindros na máquina de lavar a 60 °C, antes da primeira utilização.

ADVERTÊNCIA

Danos materiais devido a cilindros soltos

A máquina de lavar pode ficar danificada.

Colocar os cilindros num saco de rede e carregar a máquina de lavar com roupa adicional.

Iniciar o trabalho

ADVERTÊNCIA

Locomoção descontrolada

Danos materiais e no aparelho

Assim que o aparelho é ligado, os cilindros de limpeza começam a girar.

Segure o punho para que o aparelho não se mova sozinho.

ADVERTÊNCIA

Depósito de água limpa ou suja não usado

Danos materiais

Antes de iniciar os trabalhos de limpeza, certifique-se de que o depósito de água limpa está cheio de água e o depósito de água suja está inserido no aparelho.

1. Prima o interruptor LIGAR/DESLIGAR.

Figura I

O aparelho é ligado.

A indicação do display do nível de limpeza 1 para velocidade dos cilindros e quantidade de água normais acende-se.

2. Humedeça os cilindros.

- a Mantenha a tecla da função Boost pressionada.
- b Mova o aparelho para frente e para trás, até os cilindros estarem suficientemente humedecidos.

Aviso

Se os cilindros bloquearem imediatamente após a ligação, retire os cilindros, molhe-os debaixo da torneira de água e volte a inseri-los.

3. Se necessário, mude para o nível de limpeza 2 usando a tecla para ajustar o nível de limpeza.

Figura J

A velocidade dos cilindros e a quantidade de água são aumentadas.

A indicação do display do nível de limpeza 2 acende-se.

Aviso

A configuração do nível de limpeza 1 ou do nível de limpeza 2 depende da superfície a ser limpa (p. ex., pavimento de madeira ou pedra).

No primeiro arranque, o aparelho está ajustado para o nível de limpeza 1.

A última configuração do nível de limpeza é sempre activada após uma interrupção do trabalho ou recolocação em funcionamento.

4. Se necessário, ative a função Boost para limpar sujidade persistente (ver também o capítulo Avisos gerais relativos à operação).

Figura K

Autonomia das baterias

A indicação do display "Bateria" mostra a autonomia das baterias:

- 3 LED acendem-se - 3/3 autonomia (total) das baterias
- 2 LED acendem-se - 2/3 autonomia das baterias
- 1 LED acende-se - 1/3 autonomia das baterias

Figura N

Sinais acústicos ou ópticos alertam para uma bateria vazia.

- Cerca de 5 minutos antes de a bateria ficar descarregada, soa 2 vezes um sinal acústico e o LED inferior pisca.
- Cerca de 1,5 minutos antes de a bateria ficar descarregada, soa 2 vezes um sinal acústico e o LED inferior continua a piscar.
- Depois de a bateria estar descarregada e de o aparelho se ter desligado, o LED inferior pisca de forma mais rápida durante 60 segundos.

Esvaziar o depósito de água suja

- Se o depósito de água suja estiver cheio, a indicação do display "MAX" (vermelho) acende-se e soa um sinal acústico.

Figura M

- Após 60 segundos, soa um sinal acústico pela segunda vez e o aparelho desliga-se.
- Assim que o aparelho é desligado, a indicação do display "MAX" (vermelho) pisca durante 10 segundos.
- Enquanto o depósito de água suja estiver cheio e a indicação do display "MAX" (vermelho) estiver acesa, o processo será reiniciado e as duas etapas a seguir serão repetidas:
 - a É possível voltar a ligar o aparelho.
 - b O dispositivo funciona por mais 60 segundos e depois volta a desligar-se.

1. Prima o interruptor LIGAR/DESLIGAR. O aparelho é desligado.
2. Pressione a tecla de desbloqueio do depósito de água suja com o pé e levante o aparelho.

Figura O

- O depósito de água suja solta-se do aparelho.
3. Para esvaziar, não transporte o depósito de água suja pela tampa superior, mas horizontalmente com as duas mãos nas laterais estreitas.
 4. Esvazie o depósito de água suja através da abertura na tampa. No caso de sujidade entranhada, remova a tampa do depósito de água suja e lave o respectivo depósito com água da rede.
 5. Insira o depósito de água suja (ver capítulo *Inserir o depósito de água suja*).

Adicionar líquido de limpeza

- Se o depósito de água limpa estiver vazio, a indicação do display "MIN" (azul) acende-se e soa um sinal acústico.

Figura L

- Como lembrete, o sinal acústico soa uma vez por minuto.
1. Encha o depósito de água limpa (ver capítulo *Encha o depósito de água limpa*).

Interromper a operação

ADVERTÊNCIA

Cilindros húmidos

Danos de humidade em pavimentos sensíveis
No caso de pausas de trabalho prolongadas, coloque o aparelho na estação de estacionamento, para evitar danos em pavimentos sensíveis devido aos cilindros húmidos.

1. Prima o interruptor LIGAR/DESLIGAR. O aparelho é desligado.
2. Coloque o aparelho na estação de estacionamento.

Aviso

Se o aparelho for colocado na estação de estacionamento sem depósito de água suja, a tecla de desbloqueio tem de ser pressionada para remover o aparelho.

Figura AG

Terminar a operação

1. Prima o interruptor LIGAR/DESLIGAR. O aparelho é desligado.
2. Coloque o aparelho na estação de estacionamento.

Figura AC

ADVERTÊNCIA

Sujidade entranhada

A sujidade entranhada pode danificar o aparelho a longo prazo.

É recomendável limpar completamente o aparelho após cada utilização.

3. Limpar o aparelho (consultar o capítulo *Conservação e manutenção*).

Armazenar o aparelho

ADVERTÊNCIA

Líquidos/sujidade húmida

Se o aparelho ainda contiver líquidos/sujidade húmida durante o armazenamento, isso poderá causar o desenvolvimento de odores.

Ao armazenar o aparelho, esvazie completamente os depósitos de água de rede e de água suja.

Use a escova de limpeza para remover os cabelos e as partículas de sujidade do filtro de cabelo da cobertura da cabeça de chão.

Deixe os cilindros limpos secar ao ar, p. ex., montados no aparelho na estação de estacionamento. Não coloque os cilindros húmidos em armários fechados para secar.

1. Coloque o depósito de água suja vazio na estação de limpeza para secar.
 - a Coloque o aparelho na estação de estacionamento e encaixe-o no lugar.
 - b Em seguida, coloque o aparelho com a estação de estacionamento na estação de limpeza.

Figura AC

2. Monte os cilindros limpos no aparelho para secar.

Figura AD

3. Carregue a bateria (ver capítulo *Processo de carga*).
4. Armazene o aparelho em espaços secos.

Figura AF

Conservação e manutenção

Limpeza da cabeça de limpeza através do processo de lavagem

ADVERTÊNCIA

Resíduos de sujidade ou de detergente

O depósito de água suja e os filtros de cabelo têm de ser limpos regularmente, para que nenhuma sujidade fique presa no depósito ou nos filtros de cabelo. Se o aparelho não for limpo após o final da operação, partículas de sujidade podem entupir os filtros de cabelo e as aberturas. Além disso, a sujidade e as bactérias acumuladas podem causar odores desagradáveis no aparelho.

Depois de terminar o trabalho, coloque o aparelho na estação de limpeza e inicie o processo de lavagem.

Limpe apenas a cabeça de limpeza na estação de limpeza através do processo automático de lavagem e não através do enchimento separado de água na estação. Certifique-se de que o depósito de água suja está colocado.

Não limpe o aparelho ou a parte superior ou inferior da cabeça de limpeza debaixo de água corrente ou debaixo de um chuveiro; caso contrário, pode entrar água.

Aviso

Enquanto a indicação do display "MAX" (vermelho) estiver acesa e depósito de água suja não tiver sido esvaziado, o processo de lavagem não poderá ser iniciado.

Aviso

A iluminação LED na cabeça de limpeza está desligada durante o processo de lavagem.

1. Prima o interruptor LIGAR/DESLIGAR.
O aparelho é desligado.
2. Esvazie o depósito de água suja e volte a colocá-lo (ver capítulo *Esvaziar o depósito de água suja*).
3. Coloque o aparelho na estação de limpeza com o depósito de água suja vazio.
4. Encha o depósito de água limpa com 200 ml de água limpa sem produtos de limpeza ou conservação (ver capítulo *Encha o depósito de água limpa*).

Figura P

Aviso

Não é necessário adicionar detergentes durante o processo de lavagem.

5. Mantenha a tecla LIGAR/DESLIGAR e a tecla para ajustar o nível de limpeza pressionados simultaneamente durante por 3 segundos.
Soa um sinal sonoro.

Figura Q

6. As indicações do display acendem-se repetidamente de cima para baixo.
O processo de lavagem começa e demora cerca de 2 minutos.

Figura R

Aviso

No início do processo de lavagem, a água corre do depósito de água limpa para os cilindros durante aprox. 80 segundos. Durante esse período, o aparelho mantém-se silencioso. Somente no final do processo de lavagem é que os cilindros começam a girar durante aprox. 30 segundos.

7. Quando o processo de lavagem termina, soa um sinal sonoro e a indicação do display "MAX" (vermelho) acende-se.

Figura S

8. Pressione a tecla de desbloqueio do depósito de água suja e coloque o aparelho na estação de estacionamento. O depósito de água suja permanece na estação de limpeza.

Aviso

Se tentar ligar novamente o aparelho com o depósito de água suja cheio, a indicação do display "MAX" (vermelho) pisca durante 10 segundos.

Não é possível continuar os trabalhos de limpeza.

9. Empurre a tecla de desbloqueio do filtro de cabelo para dentro.
Os filtros de cabelo soltam-se.

10. Coloque o filtro de cabelo na estação de limpeza.

Figura U

11. Remova os cilindros e coloque-os na estação de limpeza.

Figura V

12. Transporte a estação de limpeza com o depósito de água suja, o filtro de cabelo e os cilindros para a sa-

nita, o lavatório ou o balde do lixo, conforme necessário.

Figura W

13. Limpar o depósito de água suja (consultar o capítulo *Limpar o depósito de água suja*).
14. Limpar os cilindros (ver capítulo *Limpar os cilindros*).
15. Limpar o filtro de cabelo (ver capítulo *Limpar os filtros de cabelo*).
16. Limpar a parte de baixo da cabeça de limpeza e o acionamento dos cilindros com um pano húmido.

Figura AB

Aviso

Não limpe o aparelho ou a parte superior ou inferior da cabeça de limpeza debaixo de água corrente ou debaixo de um chuveiro; caso contrário, pode entrar água.

17. Esvazie e seque a estação de limpeza.
18. Se ainda houver água no depósito de água limpa, remova e esvazie o respectivo depósito.

Limpar o depósito de água suja

ADVERTÊNCIA

Sujidade entranhada

A sujidade entranhada pode danificar o aparelho a longo prazo.

Limpe regular o depósito de água suja.

Para obter informações sobre a indicação do display e o procedimento para limpar o depósito de água suja, consulte o capítulo *Esvaziar o depósito de água suja*.

1. Remova a tampa do depósito de água suja.

Figura X

2. Limpe o depósito de água suja e a tampa com água da rede.
3. Em alternativa, o depósito de água suja pode ser lavado na máquina de lavar louça.

Aviso

O revestimento de borracha da aba do depósito de água suja pode tornar-se pegajoso devido à lavagem na máquina de lavar louça. No entanto, a respectiva estanqueidade não é afectada.

Limpar os cilindros

ADVERTÊNCIA

Resíduos de detergente nos cilindros

Formação de espuma

Lave os cilindros com água corrente após cada utilização ou limpe-os na máquina de lavar.

ADVERTÊNCIA

Danos causados pela limpeza dos cilindros com amaciador ou pela utilização de uma máquina de secar

Danos nas microfibras

Não utilize amaciador durante a limpeza na máquina de lavar.

Não coloque os cilindros na máquina de secar.

ADVERTÊNCIA

Danos materiais devido a cilindros soltos

A máquina de lavar pode ficar danificada.

Colocar os cilindros num saco de rede e carregar a máquina de lavar com roupa adicional.

1. Prima o interruptor LIGAR/DESLIGAR.
O aparelho é desligado.
2. Coloque o aparelho na estação de estacionamento.

Figura AC

3. Desaparafuze os cilindros de limpeza no punho.

Figura V

4. Limpe os cilindros de limpeza com água corrente ou na máquina de lavar no máx. a 60 °C.

Figura Y

5. Rode os cilindros de limpeza para o suporte dos cilindros, até ao batente. Preste atenção à atribuição de cores do interior e do suporte dos cilindros no aparelho (p. ex., azul para azul).

Figura AD

6. Deixe os cilindros secarem no aparelho e na estação de parqueamento.

Figura AF

Limpar os filtros de cabelo

ADVERTÊNCIA

Sujidade entranhada

A sujidade entranhada pode danificar o aparelho a longo prazo.

É recomendável limpar completamente o aparelho após cada utilização.

ADVERTÊNCIA

Sujidade entranhada

A sujidade entranhada pode danificar o aparelho a longo prazo.

Limpe regularmente ambos filtros de cabelo com a escova de limpeza.

ADVERTÊNCIA

Danos causados pela limpeza dos filtros de cabelo na máquina de lavar louça

Como resultado do processo de lavagem, a aresta de limpeza pode ficar deformada, deixando de exercer a pressão correta sobre os cilindros. Isso piora o resultado da limpeza.

Não limpe os filtros de cabelo na máquina de lavar louça, mas sob água corrente.

1. Prima o interruptor LIGAR/DESLIGAR.
O aparelho é desligado.

2. Coloque o aparelho na estação de parqueamento.

Figura AC

3. Empurre a tecla de desbloqueio do filtro de cabelo para dentro.

Figura U

Os filtros de cabelo soltam-se e podem ser removidos.

4. Limpe ambos os filtros de cabelo sob água corrente.
5. Remova a sujidade entranhada, p. ex., no pente do filtro, com a escova de limpeza.

Figura AA

Figura Z

6. Insira os filtros de cabelo na cabeça de limpeza e encaixe-os no lugar. Ambos os filtros de cabelo têm de assentar bem no aparelho.

Figura AE

Produto de limpeza e produto de conservação

ADVERTÊNCIA

Utilização de produtos de limpeza e conservação inadequados

A utilização de produtos de limpeza e conservação inadequados pode danificar o aparelho e levar à exclusão da garantia.

Utilize apenas produtos de limpeza KÄRCHER.

Preste atenção à dosagem correta.

Aviso

Utilize produtos de limpeza ou conservação KÄRCHER para a limpeza do pavimento, conforme necessário.

- Na dosagem dos produtos de limpeza e conservação, preste atenção às informações de quantidades do fabricante.
- Para evitar a formação de espuma, encha primeiro o depósito de água limpa com água e depois com produtos de limpeza ou conservação.
- Para evitar transbordamentos, deixe ainda espaço para os produtos de limpeza ou conservação ao encher com água.

Ajuda em caso de avarias

As avarias têm, geralmente, causas simples que podem ser corrigidas por si com a ajuda do seguinte resumo. Em caso de dúvida ou no caso de se tratar de uma avaria não mencionada aqui, contacte o serviço de assistência técnica autorizado.

Aviso

Assim que ocorre um erro, o aparelho fica bloqueado durante 3 segundos.

O aparelho só pode ser ligado novamente após a eliminação do erro.

A bateria não é carregada

A ficha do carregador/ficha de rede não está conectada correctamente.

- Ligue correctamente a ficha do carregador/ficha de rede.

A indicação de erros LED (indicação do display "Bateria") pisca ao ligar o aparelho e este não aranca

A bateria está vazia.

- Carregue a bateria (ver capítulo *Processo de carga*).

Está a ser usada uma fonte de alimentação incorrecta ou com defeito.

- Utilize a fonte de alimentação original.
- Substitua a fonte de alimentação com defeito.

O aparelho desliga-se e o LED indicador de erro (indicador "Bateria") fica intermitente.

O aparelho sobreaquece (por exemplo, a temperaturas ambiente elevadas, quando utilizado com cilindros secos ou quando utilizado em alcatifa).

- Deixar o aparelho arrefecer durante aproximadamente 2,5 horas.

Só é possível voltar a ligar o aparelho depois de este ter arrefecido adequadamente. O aparelho pode ser carregado enquanto está a arrefecer.

Os cilindros não giram e as indicações do display do nível de limpeza 1 e do nível de limpeza 2 piscam simultaneamente

O aparelho tem um bloqueio do motor, p. ex., devido a pressão demasiado forte sobre os cilindros ou a estar a avançar contra uma parede ou esquina.

- Desligue e ligue o aparelho.
- Os cilindros são bloqueados.
- Retire os cilindros e verifique se existe um objecto encravado nos mesmos.
- Verificar se os cilindros estão enroscados no respectivo suporte até ao batente.
- Verifique se se acumulou sujidade nos filtros de cabelo na cabeça de limpeza e remova-a.
- Verifique se os filtros de cabelo estão inseridos correctamente. Para isso, retire os filtros de cabelo e volte a colocá-los.

Os filtros de cabelo bloqueiam os cilindros. Os cilindros não estão suficientemente humedecidos.

- Prima o interruptor LIGAR/DESLIGAR.
O aparelho é desligado.

- Empurre a tecla de desbloqueio dos filtros de cabelo para dentro e remova os filtros de cabelo.
- Prima o interruptor LIGAR/DESLIGAR. O aparelho é ligado.
- Humedeça os cilindros.
 - a Mantenha a tecla da função Boost pressionada.
 - b Mova o aparelho para frente e para trás, até os cilindros estarem suficientemente humedecidos.

Aviso

Se os cilindros estiverem suficientemente humedecidos, retire os cilindros, molhe-os debaixo da torneira e volte a inseri-los.

- Insira os filtros de cabelo.

A indicação do display acende-se repetidamente de cima para baixo

O aparelho encontra-se no processo de lavagem de 2 minutos para limpar a cabeça de limpeza

- Aguarde aprox. 2 minutos, até o processo de lavagem estar concluído e a indicação do display já não estar acesa (ver capítulo *Limpeza da cabeça de limpeza através do processo de lavagem*).

A indicação do display "Encher depósito de água limpa" acende-se embora o depósito de água limpa esteja cheio.

O sensor do depósito de água limpa está sujo.

- Remova o depósito de água limpa e limpe o sensor do depósito de água limpa, por exemplo, com um cotonete de algodão.

Figura AH

A água enchida é demasiado mole.

- Não utilizar água destilada para a limpeza.

É impossível ligar o aparelho

A bateria está vazia.

- Carregar a bateria.
- O cabo de carga ainda está inserido no aparelho.
- Retire o cabo de carga, pois a operação não é possível com o cabo de carga ligado.

O aparelho chocalha alto ao ligar

Os cilindros não estão suficientemente humedecidos.

- Humedeça os cilindros.
 - a Mantenha a tecla da função Boost pressionada.
 - b Mova o aparelho para frente e para trás, até os cilindros estarem suficientemente humedecidos.

Aviso

Se os cilindros estiverem suficientemente humedecidos, retire os cilindros, molhe-os debaixo da torneira e volte a inseri-los.

Os cilindros estão deformados.

- Guarde o aparelho apenas na estação de estacionamento e não no chão, pois os rolos podem deformar-se devido à pressão de contacto.

O aparelho não aspira a sujidade

Não há água no depósito de água limpa. A indicação do display "MIN" (azul) acende-se e soa um sinal.

- Adicione a água no depósito de água limpa. O depósito de água limpa não está encaixado correctamente no aparelho.
- Insira o depósito de água limpa de forma que ele fique devidamente fixado no aparelho.

O depósito de água suja falta ou não está encaixado correctamente no aparelho.

- Insira o depósito de água suja no aparelho de modo a engatar de forma audível.
- Verifique se a tampa do depósito de água suja está encaixada correctamente (a patilha de enclenchamento tem de ser colocada no entalhe previsto).

Os filtros de cabelo faltam ou não estão correctamente encaixados no aparelho.

- Insira os filtros de cabelo correctamente no aparelho.

Os cilindros faltam ou não correctamente encaixados no aparelho.

- Insira os cilindros ou rode-os para o suporte dos cilindros, até ao batente.

Os cilindros estão sujos ou gastos.

- Limpe ou substitua os cilindros.

Os cilindros estão demasiado secos

Os cilindros não estão suficientemente humedecidos.

- Humedeça os cilindros.
 - a Mantenha a tecla da função Boost pressionada.
 - b Mova o aparelho para frente e para trás, até os cilindros estarem suficientemente humedecidos.

Aviso

Se os cilindros estiverem suficientemente humedecidos, retire os cilindros, molhe-os debaixo da torneira e volte a inseri-los.

O filtro de água limpa está sujo.

- Limpe o filtro de água limpa.
 - a Retirar o depósito de água limpa e remover o filtro de água limpa.

Figura AH

- b Limpar o filtro de água limpa sob água corrente.

- c Voltar a colocar o filtro de água limpa.

Resultados de limpeza deficientes

Os cilindros não foram lavados antes da primeira utilização.

- Lave os cilindros na máquina de lavar a 60 °C.

Os cilindros estão sujos.

- Limpe os cilindros.

Os cilindros não estão suficientemente humedecidos.

- Humedeça os cilindros.
 - a Mantenha a tecla da função Boost pressionada.
 - b Mova o aparelho para frente e para trás, até os cilindros estarem suficientemente humedecidos.

Foi utilizado um produto de limpeza errado ou uma dosagem errada.

- Utilizar apenas produtos de limpeza KÄRCHER e observar a dosagem correcta.

Existem resíduos de produtos de limpeza estranhos no pavimento.

- Limpe os cilindros minuciosamente com água, para os libertar de resíduos de detergente.
- Limpe o chão repetidamente com o aparelho e cilindros limpos, sem utilizar produtos de limpeza. Os resíduos de detergente no chão são removidos.

O volume de água não é ideal

Os filtros de cabelo não estão encaixados correctamente no aparelho.

- Insira os filtros de cabelo correctamente no aparelho.

Os cilindros estão gastos.

- Substitua os cilindros.

O aparelho perde água suja

O depósito de água suja está cheio.

- Esvazie imediatamente o depósito de água suja. O depósito de água suja não está devidamente encaixado no aparelho.

- Insira o depósito de água suja no aparelho de modo a engatar de forma audível. O depósito de água suja tem de assentar bem no aparelho.

Os filtros de cabelo não estão encaixados correctamente no aparelho.

- Verifique se os filtros de cabelo estão inseridos correctamente.

O depósito de água suja está danificado.

- Contacte o serviço de assistência técnica autorizado.

O aparelho desliga-se

Assim que o depósito de água suja exceder um volume de 200 ml, o desligamento automático do aparelho é activado.

Se forem utilizados produtos de limpeza de outros fabricantes, pode ocorrer espuma excessiva e o desligamento do aparelho é activado antes que o nível de 200 ml seja atingido.

- Esvazie o depósito de água suja.
- Utilizar apenas produtos de limpeza KÄRCHER e observar a dosagem correcta.

O aparelho prende nas juntas quando usado

Os botões na parte inferior do depósito de água suja estão danificados ou gastos.

- Contacte o serviço de assistência técnica autorizado.

Remoção do punho

ADVERTÊNCIA

Remoção frequente do punho

Os componentes do punho podem ficar danificados devido a uma remoção frequente.

Após a montagem, já não retire o punho do aparelho base.

O punho deve apenas ser removido do aparelho base se o aparelho for enviado para assistência técnica.

ADVERTÊNCIA

Remoção inadequada do punho

Danos no aparelho

Certifique-se de que o cabo de ligação entre o aparelho base e o punho não fica danificado.

- Insira a chave de parafusos num ângulo de 90° na pequena abertura na parte posterior do punho e remova o punho.

Figura AK

Dados técnicos

FC 7		
Ligação eléctrica		
Tensão	V	100 - 240
Fase	~	1
Frequência	Hz	50 - 60
Tipo de protecção		IPX4
Classe de protecção do dispositivo		III
Classe de protecção do carregador		II
Potência nominal do aparelho	W	80
Tensão nominal da bateria	V	25,20 - 25,55
Tipo de bateria		lões de lítio
Tempo de serviço com carregamento da bateria completo	min	45
Tempo de carga de uma bateria descarregada	h	4
Tensão de saída do carregador	V	30
Corrente de saída do carregador	A	0,6

FC 7

Características do aparelho

rotações dos cilindros por minuto, nível de limpeza 1	rpm	450
rotações dos cilindros por minuto, nível de limpeza 2	rpm	490
rotações dos cilindros por minuto, função Boost	rpm	530

Quantidade de enchimento

Volume do depósito de água limpa	ml	400
Volume do depósito de água suja	ml	200

Medidas e pesos

Peso (sem acessórios e líquidos de limpeza)	kg	4,3
Comprimento	mm	310
Largura	mm	230
Altura	mm	1210

Reservados os direitos a alterações técnicas.

Inhoud

Reglementair gebruik	57
Milieubescherming	57
Toebehoren en reserveonderdelen	58
Leveringsomvang	58
Garantie	58
Veiligheidsinstructies	58
Symbolen op het apparaat	59
Beschrijving apparaat	59
Montage	60
Inbedrijfstelling	60
Werking	60
Onderhoud	62
Hulp bij storingen	64
Technische gegevens	65

Reglementair gebruik

Gebruik de vloerreiniger uitsluitend voor het reinigen van harde vloeren in particuliere huishoudens en alleen op waterdichte harde vloeren.

Geen oppervlakken reinigen die gevoelig zijn voor water, bijvoorbeeld onbehandelde kurkvloeren, omdat vocht kan binnendringen en zo de vloer kan beschadigen.

Het apparaat is geschikt voor het reinigen van PVC, li-noleum, tegels, steen, geolied en geboend parket, laminaat en alle waterbestendige vloerbedekkingen.

Milieubescherming



De verpakkingsmaterialen zijn herbruikbaar. Verwijder verpakkingen op een milieuvriendelijke manier.



Elektrische en elektronische apparaten bevatten waardevolle recyclebare materialen en vaak bestanddelen zoals batterijen, accu's of olie, die bij onjuiste omgang of verkeerd afvalverwijdering een potentieel gevaar voor de gezondheid van de mens en voor het milieu kunnen vormen. Voor een correcte werking van het apparaat zijn deze bestanddelen echter noodzakelijk. Voer apparaten met dit symbool niet samen met het huisvuil af.

Instructies betreffende ingrediënten (REACH)

Actuele informatie over ingrediënten vindt u op:
www.kaercher.de/REACH

Toebehoren en reserveonderdelen

Gebruik alleen origineel toebehoren en originele reserveonderdelen. Deze garanderen een veilige en storingsvrije werking van het apparaat.

Informatie over toebehoren en reserveonderdelen vindt u onder www.kaercher.com.

Leveringsomvang

De leveringsomvang van het apparaat is op de verpakking afgebeeld. Controleer de inhoud bij het uitpakken op volledigheid. Bij ontbrekend toebehoren of bij transportschade neemt u contact op met uw distributeur.

Garantie

In elk land gelden de garanti voorwaarden die door onze verantwoordelijke verkoopmaatschappij zijn uitgegeven. Mogelijke storingen aan uw apparaat verhelpen we binnen de garantieperiode gratis, zover een materiaal- of fabricagefout de oorzaak is. Als u gebruik wilt maken van de garantie, neemt u met uw aankoopbon contact op met uw distributeur of de dichtstbijzijnde geautoriseerde klantenservice.

(adres zie achterzijde)

Veiligheidsinstructies

Lees voor het eerste gebruik van het apparaat dit veiligheidshoofdstuk en deze oorspronkelijke gebruiksaanwijzing door Handel dienovereenkomstig. Bewaar de oorspronkelijke gebruiksaanwijzing voor later gebruik of voor de volgende eigenaar.

- Naast de instructies in de gebruiksaanwijzing moet u ook de algemene wettelijke veiligheidsvoorschriften en de voorschriften inzake ongevallenpreventie in acht nemen.
- De op het apparaat aangebrachte waarschuwingen en aanwijzingsborden geven belangrijke instructies voor de veilige werking.

Gevarenniveaus

⚠ GEVAAR

- Aanwijzing voor direct dreigend gevaar dat tot zware of dodelijke verwondingen leidt.

⚠ WAARSCHUWING

- Aanwijzing voor een mogelijk gevaarlijke situatie die tot zware of dodelijke verwondingen kan leiden.

⚠ VOORZICHTIG

- Aanwijzing voor een mogelijk gevaarlijke situatie die tot lichte verwondingen kan leiden.

LET OP

- Aanwijzing voor een mogelijk gevaarlijke situatie die tot materiële schade kan leiden.

Elektrische componenten

⚠ **GEVAAR** • Dompel het apparaat niet onder in water. • Steek nooit geleidende voorwerpen, zoals schroevendraaiers en dergelijke, in de laadbus van het apparaat. • Raak contacten of leidingen nooit aan.

• Beschadig het netsnoer niet door erover te rijden, het te knikken of het over scherpe randen te trekken. • Sluit het apparaat alleen op wisselstroom aan. De aangegeven spanning op het typeplaatje moet overeenkomen met de spanning van de stroombron. • Gebruik het ap-

paraat alleen via een aardlekschakelaar (maximaal 30 mA).

⚠ **WAARSCHUWING** • Vervang een beschadigd oplaadapparaat met laadkabel direct door een origineel onderdeel. • Schakel het apparaat voor alle onderhoudswerkzaamheden uit en trek de netstekker los. • Het apparaat bevat elektrische onderdelen. Reinig het apparaat of de boven- of onderkant van de vloerkop niet onder stromend water of onder een douchestraal, anders kan er water binnendringen. • Sluit het apparaat alleen aan op een elektrische aansluiting die door een elektricien conform IEC 60364-1 is uitgevoerd.

⚠ **VOORZICHTIG** • Laat reparatiewerkzaamheden alleen door de geautoriseerde klantenservice uitvoeren. • Controleer het apparaat en toebehoren, met name de stroomkabel en het verlengsnoer, vóór elk gebruik op correcte toestand en bedrijfsveiligheid. Trek bij beschadiging de stekker uit het stopcontact en gebruik het apparaat niet.

Oplaadapparaat

⚠ **GEVAAR** • Raak stekkers en stopcontacten nooit met vochtige handen aan. • Gebruik het oplaadapparaat niet in een explosieve omgeving.

⚠ **WAARSCHUWING** • Bescherm de netkabel tegen hitte, scherpe randen, olie en bewegende apparaatdelen. • Dek het accupack tijdens het laden niet af en houd de ventilatie-openingen vrij. • Open nooit het oplaadapparaat. Laat reparaties alleen door vakpersoneel uitvoeren. • Laad het accupack alleen met de toegestane oplaadapparaten. • Vervang een beschadigd oplaadapparaat met laadkabel direct door een origineel onderdeel.

⚠ **VOORZICHTIG** • Gebruik het oplaadapparaat niet in natte of verontreinigde toestand. • Draag het oplaadapparaat niet aan de voedingskabel. • Gebruik het apparaat niet met een verlengkabel die meerdere stopcontacten heeft waarop ook andere apparaten zijn aangesloten. • Trek de netstekker niet met de kabel uit het stopcontact.

LET OP • Gebruik en bewaar het oplaadapparaat alleen in droge ruimtes.

Accu

⚠ **GEVAAR** • Stel de accu niet bloot aan direct zonlicht, hitte en vuur.

⚠ **WAARSCHUWING** • Laad het apparaat alleen op met het meegeleverde originele oplaadapparaat of met een door KÄRCHER toegestaan oplaadapparaat.

Gebruik de volgende adapter:



WAARSCHUWING • Kortsluitingsgevaar. Open de accu niet. Bovendien kunnen irriterende dampen of bijtende vloeistoffen ontsnappen.

LET OP • Dit apparaat bevat accu's die niet kunnen worden vervangen. Geldt niet voor apparaten met een vervangbaar accupack.

Veilige hantering

⚠ GEVAAR • Verstikkingsgevaar. Houd verpakingsfolie buiten het bereik van kinderen.

⚠ WAARSCHUWING • Gebruik het apparaat alleen volgens de voorschriften. Houd rekening met de plaatselijke omstandigheden en let bij het uitvoeren van werkzaamheden met het apparaat op andere personen en met name kinderen. • Let in gevarenczones (bijv. tankstations) op de desbetreffende veiligheidsvoorschriften. Gebruik het apparaat nooit in explosieve ruimtes. • Personen die niet vertrouwd zijn met deze handleiding en kinderen mogen het apparaat niet gebruiken. Lokale voorschriften kunnen de minimale leeftijd van de bediener voorschrijven. • Dit apparaat mag niet worden gebruikt door kinderen of personen met een lichamelijke, sensorische of verstandelijke beperking noch door personen die met deze aanwijzingen niet vertrouwd zijn. • Personen met verminderde fysieke, sensorische of geestelijke capaciteiten of een gebrek aan ervaring en kennis mogen het apparaat alleen gebruiken onder correct toezicht of wanneer ze door een voor hun veiligheid verantwoordelijke persoon zijn getraind in het veilige gebruik van het apparaat en wanneer zij de hieruit voortvloeiende gevaren begrepen hebben.

• Kinderen mogen niet met het apparaat spelen. • Houd toezicht op kinderen om ervoor te zorgen dat ze niet met het apparaat spelen. • Houd het apparaat buiten bereik van kinderen als het op het stroomnet is aangesloten of wanneer het afkoelt. • Kinderen mogen reiniging en gebruikersonderhoud alleen onder toezicht uitvoeren. • Bescherm de verbindingkabel tegen hitte, scherpe randen, olie en bewegende apparaatdelen. • Houd lichaamsdelen (bijv. vingers, haar) uit de buurt van de roterende reinigungsrollen. • Gevaar voor letsel door puntige voorwerpen (bijv. splinters). Bescherm uw handen tijdens het reinigen van de vloerkop.

⚠ VOORZICHTIG • Gebruik het apparaat niet wanneer het lekt, gevallen of zichtbaar beschadigd is. • Gebruik of bewaar het apparaat alleen conform de beschrijving en afbeelding. • Ongevallen of beschadigingen door omvallen van het apparaat. U moet voor alle werkzaamheden met of aan het apparaat zorgen dat het stabiel staat. • Laat het apparaat nooit zonder toezicht zolang het in gebruik is.

LET OP • Schade aan het apparaat. Vul nooit oplosmiddel, oplosmiddelhoudende vloeistoffen of onverdunde zure (bijv. reinigingsmiddel, benzine, verfverdunder en aceton) in de watertank bij. • Schakel het apparaat alleen in, als het schoon- en het vuilwaterreservoir geplaatst zijn. • Zuig met het apparaat geen scherpe of grotere voorwerpen op, zoals scherven, stenen of delen van speelgoed. • Geen azijnzuur, ontkalkingsmiddel, etherische olie of gelijkaardige stoffen in het schoonwaterreservoir vullen. Neem deze stoffen niet met het apparaat op. • Gebruik het apparaat alleen op harde vloeren met een waterdichte coating, bijvoorbeeld gelakt parket, geëmailleerde tegels of linoleum. • Gebruik het apparaat niet voor de reiniging van tapijten of textiele vloerbedekking. • Beweeg het apparaat niet over vloerroosters van convectieverwarmingen. Het apparaat kan het ontsnappende water niet opnemen, als het over roosters wordt geleid. • Schakel het apparaat uit tijdens langere werkpauses en na gebruik met de hoofdschakelaar/apparaatschakelaar, en trek de stekker uit het stopcontact. • Gebruik het apparaat niet bij tempe-

raturen onder 0 °C. • Bescherm het apparaat tegen regen. Het apparaat mag niet buiten worden bewaard.

Symbolen op het apparaat



- Waarschuwing voor het niet reinigen van de vloerkop onder stromend water bevindt zich:
 - aan de onderzijde van de vloerkop.

- Pictogrammen voor de apparaatreinigingsmodus na beëindigen van het werk bevinden zich:
 - gegraveerd in de schaal van het reinigungsstation,
 - als sticker op de achterzijde van het schoonwaterreservoir.
- Pictogrammen voor ontgrendeling van het vuilwaterreservoir/parkeerstation bevinden zich:
 - als sticker op de ontgrendelknop voor vuilwaterreservoir/parkeerstation.

De toepassing en beschrijving van de symbolen (zie hoofdstuk *Reiniging van de vloerkop door middel van een spoelproces*).

Beschrijving apparaat

In deze gebruiksaanwijzing wordt de maximale uitrusting beschreven. Afhankelijk van het model zijn er verschillen in de leveringsomvang (zie verpakking).

Afbeeldingen, zie pagina met grafieken.

Afbeelding A

- ① AAN/UIT-knop
- ② Knop boost-functie
Verhoogt de rolsnelheid en waterhoeveelheid voor hardnekkige vervuiling
- ③ Knop voor het instellen van het reinigungsniveau
Schakelen tussen reinigungsniveau 1 en 2
- ④ Display "Reinigungsniveau 2"
Verhoogd walstoerental en verhoogde waterhoeveelheid
- ⑤ Display "Reinigungsniveau 1"
Normaal walstoerental en normale waterhoeveelheid
- ⑥ Display "MAX" (rood)
Vuilwaterreservoir is vol
- ⑦ Display "MIN" (blauw)
Schoonwaterreservoir is leeg
- ⑧ Display "Accu" (groen)
Weergave laadtoestand van de accu
- ⑨ Handgreep beveiliging tegen schuren tegen de wand
- ⑩ Handgreep
- ⑪ Schoonwaterreservoir
- ⑫ Verwijderbare haarfilters
- ⑬ Ontgrendelknop voor vuilwaterreservoir en parkeerstation
- ⑭ Reinigungsrollen (4 x)

- 15 Vuilwaterreservoir
- 16 * Led-verlichting
- 17 Ontgrendelknop voor haarfilter
- 18 Laadbus
- 19 Parkeerstation
- 20 Reinigingsstation met reinigingsborstel
- 21 Oplaadapparaat met laadkabel
- 22 * Reinigingsrollen voor stenen vloeren (4 x)
- 23 Reinigingsmiddel RM 536 (30 ml)
- 24 * Reinigingsmiddel RM 537 (30 ml)
- 25 * Reinigingsmiddel RM 536 (500 ml)
- 26 * Reinigingsmiddel RM 534 (30 ml)

* optioneel

Montage

Handgreeplijst monteren

1. Houd het basisapparaat vast.
2. Plaats de kabel in de geleider van de plastic connector en bevestig deze.
3. De handgreeplijst helemaal in het basisapparaat plaatsen tot deze hoorbaar vergrendelt. De handgreeplijst moet vast in het apparaat zitten.

Afbeelding B

Inbedrijfstelling

Laadproces

⚠ WAARSCHUWING

Brandgevaar door defecte netstekker

Een continu aangesloten oplader kan oververhit raken en brand veroorzaken als de netstekker defect is. Haal na maximaal één dag de netstekker uit het stopcontact.

Instructie

Haal de oplader na maximaal één dag uit het stopcontact, omdat een aangesloten oplader voortdurend stroom verbruikt.

1. Sluit de laadkabel van het oplaadapparaat op de laadbus van het apparaat aan.
Afbeelding C
2. De netstekker van de oplader in het stopcontact steken.
De led-controlelampjes geven de actuele laadtoestand van de accu aan.
Afbeelding D
 - Tijdens het laden van een volledig lege accu knippen alle 3 led-controlelampjes na elkaar van onder naar boven.
 - Wanneer de accu voor 1/3 is opgeladen, branden de onderste ledlampjes continu, de beide bovenste ledlampjes knipperen verder.
 - Wanneer de accu voor 2/3 is opgeladen, branden de beide onderste ledlampjes continu, de bovenste ledlampjes knipperen verder.
 - De accu is na 4 uur volledig opgeladen.
 - Nadat de accu is opgeladen, blijven de 3 led-indicatorlampjes 60 minuten constant branden. Daarna gaan de led-controlelampjes uit.

3. Trek na het opladen de netstekker van het oplaadapparaat uit het stopcontact.

Afbeelding E

4. De laadkabel uit het apparaat trekken.

Vuilwaterreservoir plaatsen

1. Plaats het apparaat in het midden op het vuilwaterreservoir zodat dit tussen de rollen is gepositioneerd en vervolgens hoorbaar vergrendelt. De positie van het reservoir is niet belangrijk omdat deze in beide lengterichtingen in het apparaat kan worden geplaatst.

Afbeelding F

Het vuilwaterreservoir moet vast in het apparaat zitten.

Schoonwaterreservoir vullen

1. Grijp het schoonwaterreservoir aan de zijdelingse greepuitsparingen en verwijder het uit het apparaat.
2. De tankafsluiting openen en opzij draaien.
Afbeelding G
3. Vul het schoonwaterreservoir met koud of lauw kraanwater.
4. Vul indien nodig KÄRCHER-reinigings- of verzorgingsmiddel in het schoonwaterreservoir.

LET OP

Overdosering of onderdosering van reinigings- of verzorgingsmiddel

Kan leiden tot slechte reinigingsresultaten.

Neem de doseeraanbevelingen van het reinigings- of verzorgingsmiddel in acht.

5. De tankafsluiting sluiten.
6. Het schoonwaterreservoir in het apparaat plaatsen.
Afbeelding H
Het schoonwaterreservoir moet vast in het apparaat zitten.

Werking

Algemene aanwijzingen over bediening

LET OP

Vocht

Materiële schade aan gevoelige vloeren

Controleer voordat u het apparaat gebruikt de vloer op een onopvallende plaats op waterbestendigheid.

Reinig geen oppervlakken die gevoelig zijn voor water zoals onbehandelde kurkvloeren omdat vocht kan binnendringen en zo de vloer kan beschadigen.

LET OP

Materiële schade

Materiële schade aan het apparaat door puntige, grote, omvangrijke voorwerpen.

Het apparaat mag niet worden bewaard en gebruikt op hard grof vuil en voorwerpen, omdat de onderdelen vast kunnen komen te zitten onder het vuilwaterreservoir en krassen op de vloer en het reservoir kunnen veroorzaken.

Verwijder vooraf objecten, bijvoorbeeld scherven, steentjes, schroeven of speelgoedonderdelen, van de vloer.

Afbeelding AI

Instructie

- Om strepen te vermijden probeert u het apparaat eerst op een onopvallende plek uit, voordat u het op gevoelige oppervlakken zoals hout of steengoed gebruikt.
- Blijf niet op een plek staan, maar blijf steeds in beweging.

- *Neem de instructies van de fabrikant van de vloerbedekking in acht.*

Instructie

Werk achteruit in de richting van de deur zodat geen voetafdrukken op de net afgeveegde vloer ontstaan.

Afbeelding AJ

- Reiniging van de vloer wordt uitgevoerd door het apparaat heen en weer te bewegen met een snelheid die vergelijkbaar is met stofzuigen.
- Activeer de boost-functie bij sterke vervuiling. Houd hiervoor de boost-functieknop ingedrukt. Als de boost-functie is geactiveerd, worden de rolsnelheid en de waterhoeveelheid verhoogd. De boost-functie kan worden geactiveerd bij reinigingsniveau 1 en reinigingsniveau 2. Als de boost-functie is geactiveerd, knippert de weergave van het desbetreffende reinigingsniveau. Laat het apparaat langzaam over de vloer glijden zonder druk op het apparaat uit te oefenen.

Afbeelding K

- Afhankelijk van de leveringsomvang zijn verschillende rollen beschikbaar. De kleur van de rollen geeft aan voor welke toepassing ze bijzonder geschikt zijn.
 - Grijs / gele universele rollen: veelzijdig toepasbaar
 - Rollen met zwarte strepen: reiniging van niet-gevoelige harde vloeren (bijv. steen, keramiek); niet geschikt voor gevoelige vloeren van natuursteen (bijv. marmer, terracotta)

Instructie

Voor een optimaal reinigingsresultaat, wast u de rollen voor het eerste gebruik in de wasmachine op 60 °C.

LET OP

Materiële schade door loszittende rollen

Wasmachine kan beschadigd raken.

Leg de rollen in een wasnet en vul de wasmachine met extra wasgoed.

Met de werkzaamheden beginnen

LET OP

Ongecontroleerde beweging

Apparaatschade en materiële schade

Zodra het apparaat wordt ingeschakeld, beginnen de reinigingsrollen te draaien.

Houd de handgreep vast zodat het apparaat niet zelfstandig beweegt.

LET OP

Niet-geplaatst schoon- of vuilwaterreservoir

Materiële schade

Controleer voor reinigingswerkzaamheden of het schoonwaterreservoir met water is gevuld en het vuilwaterreservoir in het apparaat is geplaatst.

1. De AAN/UIT-schakelaar indrukken.

Afbeelding I

Het apparaat wordt ingeschakeld.

De display-indicator voor reinigingsniveau 1 voor normaal walstoerental en waterhoeveelheid brandt.

2. Bevochtig de walsen.
 - a Houd de boost-functieknop ingedrukt.
 - b Beweeg het apparaat heen en weer tot de walsen voldoende zijn bevochtigd.

Instructie

Als de walsen onmiddellijk na het inschakelen vastlopen, verwijder dan de walsen, bevochtig ze onder de kraan en plaats ze opnieuw.

3. Indien nodig met de knop voor het instellen van het reinigingsniveau naar reinigingsniveau 2 schakelen.

Afbeelding J

Het walstoerental en de hoeveelheid water worden verhoogd.

Het display van reinigingsniveau 2 licht op.

Instructie

De instelling van reinigingsniveau 1 of reinigingsniveau 2 is afhankelijk van het te reinigen oppervlak (bijv. houten of stenen vloer).

Bij de eerste inbedrijfstelling staat het apparaat op reinigingsniveau 1.

Na een onderbreking van het werk of opnieuw in gebruik nemen wordt altijd laatste instelling van het reinigingsniveau weer geactiveerd.

4. Activeer indien nodig de boost-functie voor het reinigen van hardnekkig vuil (zie ook hoofdstuk *Algemene aanwijzingen over bediening*).

Afbeelding K

Levensduur accu

Het scherm "Accu" toont de laadtoestand van de accu:

- 3 leds branden - 3/3 (volledige) acculading
- 2 leds branden - 2/3 acculading
- 1 led brandt - 1/3 acculading

Afbeelding N

Akoestische of optische signalen waarschuwen voor een lege accu.

- Ongeveer 5 minuten voordat de accu leeg is, klinkt er 2 keer een akoestisch signaal en knippert de onderste led.
- Ongeveer 1,5 minuut voordat de accu leeg is, klinkt er 2 keer een akoestisch signaal en blijft de onderste led knipperen.
- Als de accu leeg is en het apparaat is uitgeschakeld, knippert de onderste led gedurende 60 seconden sneller.

Leeg het vuilwaterreservoir

- Als het vuilwaterreservoir vol is, licht het display "MAX" (rood) op en klinkt er een akoestisch signaal.

Afbeelding M

- Na 60 seconden klinkt er een tweede signaal en schakelt het apparaat uit.
- Zodra het apparaat is uitgeschakeld, knippert het display "MAX" (rood) gedurende 10 seconden.
- Zolang het vuilwaterreservoir vol is en het display "MAX" (rood) oplicht, begint het proces opnieuw en worden de volgende twee stappen herhaald:
 - a Het apparaat kan weer worden ingeschakeld.
 - b Het apparaat werkt nog 60 seconden en schakelt vervolgens weer uit.

1. De AAN/UIT-knop indrukken.

Het apparaat schakelt uit.

2. Druk met uw voet op de ontgrendelknop voor het vuilwaterreservoir en til het apparaat op.

Afbeelding O

Het vuilwaterreservoir wordt losgemaakt van het apparaat.

3. Om te legen het vuilwaterreservoir niet aan de ovendeksel maar met beide handen horizontaal aan de smalle zijden transporteren.
4. Leeg het vuilwaterreservoir door de opening in het deksel. Als het vuil vastzit, verwijder dan het deksel van het vuilwaterreservoir en spoel het vuilwaterreservoir met leidingwater.
5. Het vuilwaterreservoir plaatsen (zie hoofdstuk *Vuilwaterreservoir plaatsen*).

Reinigingsvloeistof bijvullen

- Als het schoonwaterreservoir leeg is, licht het display "MIN" (blauw) op en klinkt er een akoestisch signaal.
- Afbeelding L**
- Ter herinnering klinkt het akoestische signaal eenmaal per minuut.
1. Vul het schoonwaterreservoir (zie hoofdstuk *Schoonwaterreservoir vullen*).

Werking onderbreken

LET OP

Vochtige rollen

Vochtschade bij gevoelige vloeren

Bij langere pauzes het apparaat in het parkeerstation plaatsen om beschadiging van gevoelige vloeren door vochtige rollen te vermijden.

1. De AAN/UIT-schakelaar indrukken.
Het apparaat schakelt uit.
2. Het apparaat in het parkeerstation plaatsen.

Instructie

Als het apparaat zonder vuilwaterreservoir op het parkeerstation wordt geplaatst, moet de ontgrendelknop worden ingedrukt om het apparaat te verwijderen.

Afbeelding AG

Werking beëindigen

1. De AAN/UIT-knop indrukken.
Het apparaat schakelt uit.
2. Het apparaat in het parkeerstation plaatsen.

Afbeelding AC

LET OP

Vast vuil

Vast vuil kan op den duur het apparaat beschadigen. Het wordt aanbevolen om het apparaat na elk gebruik volledig schoon te maken.

3. Het apparaat reinigen (zie hoofdstuk *Onderhoud*).

Apparaat opbergen

LET OP

Vloeistoffen/nat vuil

Als het apparaat tijdens opslag nog vloeistoffen / vochtig vuil bevat, kan dit tot geurtjes leiden.

Leeg het schoon- en vuilwaterreservoir voor opslag volledig.

Gebruik de reinigingsborstel om haren en vuildeeltjes uit het haarfiter van de vloerkopafdekking te verwijderen.

Laad de gereinigde rollen aan de lucht drogen, bijv. op het apparaat gemonteerd op het parkeerstation. Plaats de natte rollen niet in gesloten kasten om te drogen.

1. Plaats het lege vuilwaterreservoir in het reinigingsstation om te drogen.
 - a. Plaats het apparaat op het parkeerstation en klik het vast.
 - b. Plaats vervolgens het apparaat met het parkeerstation op het reinigingsstation.

Afbeelding AC

2. Monteer de gereinigde rollen op het apparaat om te drogen.

Afbeelding AD

3. Laad de accu op (zie hoofdstuk *Laadproces*).
4. Het apparaat in droge ruimtes bewaren.

Afbeelding AF

Onderhoud

Reiniging van de vloerkop door middel van een speelproces

LET OP

Vuil of reinigingsmiddelresten

Om te voorkomen dat er vuil in het reservoir of haarfiter blijft steken, moeten het vuilwaterreservoir en het haarfiter regelmatig worden gereinigd. Als het apparaat na het einde van het bedrijf niet wordt gereinigd, kunnen vuildeeltjes de haarfilters en gleuven verstopen. Bovendien kan de ophoping van vuil en bacteriën een onaangename geur in het apparaat veroorzaken.

Nadat u klaar bent met werken, plaatst u het apparaat in het reinigingsstation en start u het speelproces.

Reinig de vloerkop in het reinigingsstation uitsluitend met het automatische speelproces en niet door water afzonderlijk in het station te gieten. Zorg ervoor dat het vuilwaterreservoir is geplaatst.

Reinig het apparaat of de boven- of onderkant van de vloerkop niet onder stromend water of onder een douche, anders kan er water binnendringen.

Instructie

Zolang het display "MAX" (rood) brandt en het vuilwaterreservoir niet is geleegd, kan het speelproces niet worden gestart.

Instructie

De ledverlichting op de vloerkop is tijdens het speelproces uitgeschakeld.

1. De AAN/UIT-schakelaar indrukken.
Het apparaat schakelt uit.
2. Het vuilwaterreservoir legen en opnieuw plaatsen (zie hoofdstuk *Leeg het vuilwaterreservoir*).
3. Het apparaat met leeg vuilwaterreservoir in het reinigingsstation plaatsen.
4. Het schoonwaterreservoir met 200 ml schoon water zonder reinigings- of onderhoudsmiddel vullen (zie hoofdstuk *Schoonwaterreservoir vullen*).

Afbeelding P

Instructie

Het is niet nodig om tijdens het speelproces reinigingsmiddelen toe te voegen.

5. Tegelijkertijd de AAN/UIT-schakelaar en de knop voor het instellen van het reinigingsniveau gedurende 3 seconden ingedrukt houden.

Er weerklinkt een akoestisch signaal.

Afbeelding Q

6. De display-indicatoren lichten herhaaldelijk op van boven naar beneden.
Het speelproces begint en duurt ongeveer 2 minuten.

Afbeelding R

Instructie

Aan het begin van het speelproces stroomt het water vanuit het schoonwaterreservoir ca. 80 seconden op de rollen. Gedurende deze tijd is het apparaat geruisloos. Pas aan het einde van het speelproces beginnen de rollen ongeveer 30 seconden te draaien.

7. Wanneer het speelproces is beëindigd, weerklinkt een akoestisch signaal en licht het display "MAX" (rood) op.

Afbeelding S

8. De ontgrendelingsknop voor het vuilwaterreservoir indrukken en het apparaat op het parkeerstation plaatsen. Het vuilwaterreservoir blijft in het reinigingsstation.

Instructie

Als u het apparaat opnieuw probeert in te schakelen wanneer het vuilwaterreservoir vol is, knippert het display "MAX" (rood) gedurende 10 seconden.

De reinigingswerkzaamheden kunnen niet worden voortgezet.

9. De ontgrendelingsknop voor de haarfilters indrukken.

De haarfilters komen los.

10. Het haarfilter in het reinigingsstation plaatsen.

Afbeelding U

11. De walsen verwijderen en in het reinigingsstation plaatsen.

Afbeelding V

12. Het reinigingsstation met vuilwaterreservoir, haarfilter en walsen indien nodig naar het toilet, de lavabo of de vuilnisbak vervoeren.

Afbeelding W

13. Het vuilwaterreservoir reinigen (zie hoofdstuk *Reinig het vuilwaterreservoir*).

14. De walsen reinigen (zie hoofdstuk *Walsen reinigen*).

15. Het haarfilter reinigen (zie hoofdstuk *Reinig haarfilters*).

16. Reinig de onderkant van de vloerkop en de wals-aandrijving met een vochtige doek.

Afbeelding AB

Instructie

Reinig het apparaat of de boven- of onderkant van de vloerkop niet onder stromend water of onder een douche, anders kan er water binnendringen.

17. Het reinigingsstation legen en drogen.

18. Als er nog water in het schoonwaterreservoir zit, moet u het schoonwaterreservoir eruit nemen en legen.

Reinig het vuilwaterreservoir

LET OP

Vast vuil

Vast vuil kan op den duur het apparaat beschadigen.

Reinig het vuilwaterreservoir regelmatig.

Voor informatie over de weergave van het vuilwaterreservoir en de procedure voor het reinigen van het vuilwaterreservoir, zie hoofdstuk *Leeg het vuilwaterreservoir*.

1. De deksel van het vuilwaterreservoir nemen.

Afbeelding X

2. Reinig het vuilwaterreservoir en het deksel met leidingwater.

3. Als alternatief kan het vuilwaterreservoir in de vaatwasser worden gereinigd.

Instructie

De rubberen onderdelen van de vuilwaterreservoirklep kunnen door de reiniging in de afwasmachine kleverig worden. Dit heeft echter geen effect op de dichtheid van de onderdelen.

Walsen reinigen

LET OP

Reinigingsmiddelresten in de rollen

Schuimvorming

Was de rollen onder stromend water na elk gebruik of reinig de rollen in de wasmachine.

LET OP

Schade door het reinigen van de rollen met wasverzachter of met behulp van een wasdroger

Beschadiging van de microvezels

Gebruik bij reiniging in de wasmachine geen wasverzachter.

Plaats de rollen niet in de wasdroger.

LET OP

Materiële schade door loszittende rollen

Wasmachine kan beschadigd raken.

Leg de rollen in een wasnet en vul de wasmachine met extra wasgoed.

1. De AAN/UIT-schakelaar indrukken.

Het apparaat schakelt uit.

2. Het apparaat in het parkeerstation plaatsen.

Afbeelding AC

3. Schroef de reinigingsrollen op de verzonken greep los.

Afbeelding V

4. Reinig de reinigingsrollen onder stromend water of in de wasmachine bij max. 60 °C.

Afbeelding Y

5. Draai de reinigingsrollen zo ver mogelijk op de rolhouder. Let op de kleurtuewijzing van rolbinnenzijde en rolhouder op het apparaat (bijv. blauw naar blauw).

Afbeelding AD

6. Laat de rollen op het apparaat en op het parkeerstation drogen.

Afbeelding AF

Reinig haarfilters

LET OP

Vast vuil

Vast vuil kan op den duur het apparaat beschadigen.

Het wordt aanbevolen om het apparaat na elk gebruik volledig schoon te maken.

LET OP

Vast vuil

Vast vuil kan op den duur het apparaat beschadigen.

Reinig de twee haarfilters regelmatig met de reinigingsborstel.

LET OP

Schade veroorzaakt door het reinigen van de haarfilters in de vaatwasser

Als gevolg van het spoelproces kan de schraaprand kr-
omtrekken en daardoor niet meer goed op de rollen
drukken. Dit verslechtert het reinigingsresultaat.

Reinig de haarfilters niet in de vaatwasser, maar onder
stromend water.

1. De AAN/UIT-knop indrukken.

Het apparaat schakelt uit.

2. Het apparaat in het parkeerstation plaatsen.

Afbeelding AC

3. Druk de ontgrendelknop voor het haarfilter naar binnen.

Afbeelding U

De haarfilters komen los en kunnen worden verwij-
derd.

4. Twee haarfilters onder stromend water reinigen.

5. Vuil vast bijv. in de filterkam met de reinigingsborstel
verwijderen.

Afbeelding AA

Afbeelding Z

6. Plaats de haarfilters in de onderste kop en klik het op zijn plaats. Twee haarfilters moeten vast in appa-
raat zitten.

Afbeelding AE

LET OP

Gebruik van ongeschikte reinigings- en verzorgingsmiddelen

Het gebruik van ongeschikte reinigings- en verzorgingsmiddelen kan het apparaat beschadigen en tot uitsluiting van garantie leiden.

Gebruik alleen KÄRCHER reinigingsmiddelen.

Let op de juiste dosering.

Instructie

Gebruik naar behoefte reinigings- of verzorgingsproducten van KÄRCHER voor vloerreiniging.

- Let bij het doseren van de reinigings- en verzorgingsproducten op de doseringsaanwijzingen van de fabrikant.
- Vul het schoonwaterreservoir eerst met water en vervolgens met reinigings- of verzorgingsmiddelen om schuimvorming te voorkomen.
- Laat tijdens het vullen van water ruimte over voor de reinigings- of verzorgingsproducten om overlopen te voorkomen.

Hulp bij storingen

Storingen hebben vaak oorzaken die eenvoudig met behulp van het volgende overzicht kunnen worden verholpen. Neem bij twijfel of storingen die hier niet worden vermeld contact op met de erkende klantenservice.

Instructie

Bij een fout wordt het apparaat gedurende 3 seconden vergrendeld.

Het apparaat kan pas weer worden ingeschakeld, als de problemen zijn opgelost.

De accu wordt niet geladen

De laadstekker/netstekker is niet correct aangesloten.

- De laadstekker/netstekker correct aansluiten.

De led-foutweergave (displayweergave 'Accu') knippert bij het inschakelen van het apparaat en het apparaat start niet

De accu is leeg.

- Laad de accu op (zie hoofdstuk *Laadproces*).

Er is een onjuiste of defecte voedingseenheid gebruikt.

- Gebruik de originele voedingseenheid.
- Vervang de defecte voedingseenheid.

Het apparaat schakelt uit en de led-foutweergave (indicatie "Batterij" op het display) knippert

Het apparaat raakt oververhit (bijv. bij hoge omgevingstemperaturen, bij gebruik met droge walsen of bij gebruik op tapijt).

- Het apparaat ongeveer 2,5 uur laten afkoelen. Het apparaat kan pas opnieuw worden ingeschakeld, nadat het voldoende is afgekoeld. Het apparaat mag worden opgeladen terwijl het afkoelt.

De rollen draaien niet en de displays van reinigingsniveau 1 en reinigingsniveau 2 knipperen tegelijkertijd

Het apparaat heeft een motorblokkering, bijv. door te sterke druk op de rollen of door rijden tegen een wand of hoek.

- Het apparaat uit- en inschakelen.

De rollen zijn geblokkeerd.

- De rollen verwijderen en controleren of een voorwerp in de rollen is vastgeklemd.
- Controleren of de rollen helemaal op de rolhouder zijn gedraaid.
- Controleer of zich vuil heeft opgehoopt in de haarfilters in de vloerkop en verwijder dit.

- Controleer of de haarfilters correct zijn geplaatst. Hiervoor de haarfilters verwijderen en opnieuw plaatsen.

De haarfilters blokkeren de rollen. De walsen zijn niet voldoende bevochtigd.

- De AAN/UIT-schakelaar indrukken. Het apparaat schakelt uit.
- Druk de ontgrendelknop voor de haarfilters naar binnen en verwijder de haarfilters.
- De AAN/UIT-schakelaar indrukken. Het apparaat wordt ingeschakeld.
- Bevochtig de walsen.
 - a Houd de boost-functieknop ingedrukt.
 - b Beweeg het apparaat heen en weer tot de walsen voldoende zijn bevochtigd.

Instructie

Als de walsen niet voldoende bevochtigd zijn, verwijder ze dan, bevochtig ze onder de kraan en plaats ze vervolgens opnieuw.

- Plaats de haarfilters.

De display-indicator licht herhaaldelijk op van boven naar beneden

Het apparaat bevindt zich in het spoelproces van 2 minuten om de vloerkop te reinigen

- Wacht ca. 2 minuten; dan is het spoelproces voltooid en licht het display niet meer op (zie hoofdstuk *Reiniging van de vloerkop door middel van een spoelproces*).

De display-indicator "Schoonwaterreservoir vullen" licht op, hoewel het schoonwaterreservoir gevuld is.

De sensor van de Schoonwaterreservoirtank is vuil.

- Verwijder het Schoonwaterreservoir en reinig de sensor van het schoonwaterreservoir, bijvoorbeeld met een wattenstaafje.

Afbeelding AH

Het gevulde water is te zacht.

- Geen gedistilleerd water gebruiken voor de reiniging.

Het apparaat kan niet worden ingeschakeld

De accu is leeg.

- De accu opladen.

De oplaadkabel zit nog in het apparaat.

- De laadkabel loskoppelen omdat bedrijf met aangesloten laadkabel niet mogelijk is.

Het apparaat rammelt luid bij het inschakelen

De walsen zijn niet voldoende bevochtigd.

- Bevochtig de walsen.
 - a Houd de boost-functieknop ingedrukt.
 - b Beweeg het apparaat heen en weer tot de walsen voldoende zijn bevochtigd.

Instructie

Als de walsen niet voldoende bevochtigd zijn, verwijder ze dan, bevochtig ze onder de kraan en plaats ze vervolgens opnieuw.

De walsen zijn vervormd.

- Bewaar het apparaat alleen op het parkeerstation en niet op de vloer, omdat de walsen door de contactdruk kunnen vervormen.

Het apparaat neemt geen vuil op

Er zit geen water in het schoonwaterreservoir. Het display "MIN" (blauw) licht op en er klinkt een signaal.

- Vul water bij in het schoonwaterreservoir.

Het schoonwaterreservoir is niet correct in het apparaat bevestigd.

- Het schoonwaterreservoir zodanig plaatsen dat het vast in het apparaat zit.

Het vuilwaterreservoir ontbreekt of zit niet goed in het apparaat.

- Plaats het vuilwaterreservoir in het apparaat zodat het hoorbaar vastklikt.
- Controleer of het deksel van het vuilwaterreservoir correct is aangebracht (vullip moet in de daarvoor bestemde uitsparing worden geplaatst).

De haarfilters ontbreken of zitten niet goed in het apparaat.

- Plaats de haarfilters correct in het apparaat.
- De rollen ontbreken of zitten niet goed in het apparaat.
- Plaats de rollen of draai de rollen zo ver mogelijk op de rolhouder.

De rollen zijn vuil of versleten.

- Reinig of vervang de rollen.

De rollen zijn te droog

De walsen zijn niet voldoende bevochtigd.

- Bevochtig de walsen.
 - a Houd de boost-functieknop ingedrukt.
 - b Beweeg het apparaat heen en weer tot de walsen voldoende zijn bevochtigd.

Instructie

Als de walsen niet voldoende bevochtigd zijn, verwijder ze dan, bevochtig ze onder de kraan en plaats ze vervolgens opnieuw.

Het schoonwaterfilter is vuil.

- Reinig het schoonwaterfilter.
 - a Schoonwaterreservoir verwijderen en schoonwaterfilter eruit halen.

Afbeelding AH

- b Schoonwaterfilter onder stromend water reinigen.
- c Schoonwaterfilter er weer in plaatsen.

Geen goed reinigingsresultaat

Rollen werden niet gewassen voor het eerste gebruik.

- Rollen bij 60 °C in de wasmachine wassen.

De rollen zijn vuil.

- Reinig de rollen.

De rollen zijn niet voldoende bevochtigd.

- Bevochtig de rollen.
 - a Houd de boost-functieknop ingedrukt.
 - b Beweeg het apparaat heen en weer tot de rollen voldoende zijn bevochtigd.

Er werd een verkeerd reinigingsmiddel of een verkeerde dosering gebruikt.

- Gebruik alleen reinigingsmiddel van KÄRCHER en let op de juiste dosering.

Er zijn resten van ongeschikte reinigingsmiddelen op de bodem.

- Reinig de rollen grondig met water om de reinigingsmiddelresten te verwijderen.
- Reinig de vloer meerdere keren met het apparaat en schone rollen zonder reinigingsmiddel te gebruiken. De wasmiddelresten op de vloer worden verwijderd.

De wateropname is niet optimaal

De haarfilters zitten niet correct in het apparaat.

- Plaats de haarfilters correct in het apparaat.

De rollen zijn versleten.

- Vervang de rollen.

Het apparaat verliest vuil water

Het vuilwaterreservoir is vol.

- Leeg het vuilwaterreservoir onmiddellijk.

Het vuilwaterreservoir is niet correct in het apparaat bevestigd.

- Plaats het vuilwaterreservoir in het apparaat zodat het hoorbaar vastklikt. Het vuilwaterreservoir moet vast in het apparaat zitten.

De haarfilters zitten niet correct in het apparaat.

- Controleer of de haarfilters correct zijn bevestigd.

Het vuilwaterreservoir is beschadigd.

- Contact opnemen met de geautoriseerde klantenservice.

Het apparaat wordt uitgeschakeld

Zodra het vuilwaterreservoir een volume van 200 ml heeft overschreden, wordt de automatische uitschakeling van het apparaat geactiveerd.

Als reinigingsmiddelen van andere fabrikanten worden gebruikt, kan er overmatig schuimen en wordt de uitschakeling van het apparaat geactiveerd voordat het niveau van 200 ml is bereikt.

- Leeg het vuilwaterreservoir.
- Gebruik alleen reinigingsmiddel van KÄRCHER en let op de juiste dosering.

Het apparaat blijft hangen in voegen

De knoppen aan de onderzijde van het vuilwaterreservoir zijn beschadigd of versleten.

- Contact opnemen met de geautoriseerde klantenservice.

Verwijderen van de handgreep.

LET OP

Regelmatische verwijdering van de handgreep

De bouwdelen van de handgreep kunnen worden beschadigd, als ze te vaak worden verwijderd.

Verwijder de handgreep na de montage niet meer van het basisapparaat.

De handgreep mag alleen van het basisapparaat worden verwijderd wanneer het apparaat voor servicedoel-einden wordt verzonden.

LET OP

Onjuist verwijderen van de handgreep

Schade aan het apparaat

Let erop dat de verbindingkabel tussen basisapparaat en handgreep niet wordt beschadigd.

- Steek de schroevendraaier in een hoek van 90° in de kleine opening aan de achterzijde van de handgreep en verwijder de handgreep.

Afbeelding AK

Technische gegevens

	FC 7	
Elektrische aansluiting		
Spanning	V	100 - 240
Fase	~	1
Frequentie	Hz	50 - 60
Beschermingsgraad		IPX4
Beschermingsklasse apparaat		III
Beschermingsklasse oplaadapparaat		II
Nominaal vermogen apparaat	W	80
Nominale spanning accu	V	25,20 - 25,55
Accutype		Li-ion
Bedrijfstijd bij volledig opgeladen accu	min	45
Oplaadtijd bij lege accu	h	4
Uitgangsspanning oplaadapparaat	V	30

		FC 7
Uitgangsstroom oplaadapparaat	A	0,6
Gegevens capaciteit apparaat		
Aantal omwentelingen van de rol per minuut reinigingsniveau 1	U/min	450
Aantal omwentelingen van de rol per minuut reinigingsniveau 2	U/min	490
Aantal omwentelingen per minuut boost-functie	U/min	530
Inhoud		
Volume verswaterreservoir	ml	400
Volume vuilwaterreservoir	ml	200
Afmetingen en gewichten		
Gewicht (zonder toebehoren en reinigingsvloeistof)	kg	4,3
Lengte	mm	310
Breedte	mm	230
Hoogte	mm	1210

Technische wijzigingen voorbehouden.

İçindekiler

Amaca uygun kullanım	66
Çevre koruma	66
Aksesuarlar ve yedek parçalar	66
Teslimat kapsamı	66
Garanti	66
Güvenlik bilgileri	66
Cihazdaki simgeler	67
Cihaz açıklaması	68
Montaj	68
İşletime alma	68
İşletme	69
Bakım ve koruma	70
Arıza durumunda yardım	72
Teknik bilgiler	73

Amaca uygun kullanım

Zemin temizleyiciyi yalnızca evlerde sert zemin temizliğinde ve su geçirmez sert zeminlerde kullanın. Nem, zemine nüfuz edebileceğinden ve zemine zarar verebileceğinden, işlem görmemiş mantar gelişimi gibi suya karşı hassas kaplamaları temizlemeyin. Cihaz PVC, linolyum, fayanslar, taş, yağlı ve cilalı parke, laminat ve tüm su geçirmez zemin kaplamalarını temizlemek için uygundur.

Çevre koruma



Paketleme malzemeleri geri dönüştürülebilir. Lütfen ambalajları çevreye zarar vermeden bertaraf edin.



Elektrikli ve elektronik cihazlar, değerli ve geri dönüştürülebilir malzemelerin yanı sıra yanlış kullanılması veya yanlış bertaraf edilmesi durumunda insan sağlığı ve çevre için potansiyel tehlike teşkil edebilecek piller, aküler veya yağlar içerebilir. Ancak cihazın usulüne uygun şekilde çalıştırılması için bu parçaların gereklidir. Bu simge ile işaretlenen cihazlar evsel çöp ile birlikte bertaraf edilmemelidir.

İçerik maddelerine yönelik uyarılar (REACH)

İçerik maddelerine yönelik güncel bilgiler için bkz.: www.kaercher.de/REACH

Aksesuarlar ve yedek parçalar

Sadece orijinal aksesuarlar ve orijinal yedek parçalar kullanın. Bu parçalar cihazın güvenli ve arızasız çalışmasını sağlar.

Aksesuar ve yedek parçalara ilişkin bilgiler için adres: www.kaercher.com.

Teslimat kapsamı

Cihazınızın teslimat kapsamı ambalajı üzerinde gösterilmiştir. Ambalaj açıldığında içindeki parçalarda eksiklik olup olmadığını kontrol edin. Aksesuarların eksik olması durumunda ya da nakliye hasarlarında yetkili satıcınızı bilgilendirin.

Garanti

Her ülkede yetkili distribütörümüz tarafından verilmiş garanti şartları geçerlidir. Garanti süresi içerisinde cihazınızda oluşabilecek hasarları, üretim veya malzeme hatasından kaynaklanıyorsa ücretsiz olarak giderilir. Garanti durumunda satış fişi ile satıcınıza veya size en yakın yetkili servise başvurun. (Adres için Bkz. Arka sayfa)

Güvenlik bilgileri

Cihazı ilk defa kullanmadan önce bu güvenlik bölümünü ve orijinal kullanım kılavuzunu okuyun. Bu bilgilere göre hareket edin. Orijinal kullanım kılavuzunu daha sonra tekrar kullanmak ya da cihazın sonraki kullanıcılarına iletmek üzere saklayın.

- İşletim kılavuzundaki uyarıların yanında yasa koyucunun belirlediği güvenlik ve kaza önleme yönetmeliğini dikkate almalısınız.
- Cihaza takılı olan uyarı ve bilgi levhaları, tehlikesiz bir işletim için önemli bilgiler verir.

Tehlike kademeleri

⚠ TEHLİKE

- Ağır bedensel yaralanmalar ya da ölüme neden olan direkt bir tehlikeye yönelik uyarı.

⚠ UYARI

- Ağır bedensel yaralanmalar ya da ölüme neden olabilecek olası tehlikeli bir duruma yönelik uyarı.

⚠ TEDBİR

- Hafif yaralanmalara neden olabilecek olası tehlikeli bir duruma yönelik uyarı.

DIKKAT

- Maddi hasarlara neden olabilecek olası tehlikeli bir duruma yönelik uyarı.

Elektrikli bileşenler

- **TEHLİKE** • Cihazı suya batırmayın. • Cihazın şarj prizine kesinlikle tomavida gibi iletken cisimler sokmayın. • Kontaklara veya kablolara kesinlikle dokunmayın. • Keskin kenarlara ezerek, sıkıştırarak veya çekerek ana güç kablosunu zedelemeyin veya hasar vermeyin. • Cihazı sadece alternatif akıma bağlayın. Tip levhasındaki gerilim bilgilerinin akım kaynağı gerilimiyle uyuşup uyuşmadığını kontrol edin. • Cihazı sadece hatalı akım koruma şalteri (maks. 30 mA) ile işletin.

- **UYARI** • Hasarlı bir kablolu şarj cihazını, en kısa sürede bir orijinali ile değiştirin. • Tüm temizlik ve bakım çalışmalarından önce cihazı kapatın ve elektrik

fişini çekin. • Cihaz elektrikli bileşenler içerir. Cihazı veya zemin başlığının üstünü veya altını akan su veya duş başlığı altında temizlemeyin, aksi takdirde içerisine su girebilir. • Cihazı sadece bir elektrik uzmanı tarafından IEC 60364-1 uyarınca düzenlenmiş olan bir prize takın.

⚠ TEDBİR • Onarım çalışmalarını sadece yetkili müşteri hizmetlerine yaptırın. • Cihazı ve aksesuarı, özellikle şebeke bağlantı hattını ve uzatma kablosunu her işletmeden önce kusursuz durumda ve işletim için güvenli olduklarına dair kontrol edin. Hasar söz konusu ise, şebeke fişini prizden çekin ve cihazı kullanmayın.

Şarj aleti

⚠ TEHLİKE • Elleriniz ıslak veya nemliyen fişi ve prizi kesinlikle tutmayın. • Şarj cihazını patlayıcı ortamlarda kullanmayın.

⚠ UYARI • Şebeke kablosunu sıcaktan, keskin kenarlardan, yağdan ve hareketli parçalardan uzak tutun. • Akü paketini şarj işlemi sırasında kapatmayın ve havalandırma deliklerini açık tutun. • Şarj cihazını açmayın. Onarım işlemleri sadece yetkili personel tarafından yapılmalıdır. • Akü paketini sadece onaylı şarj cihazları ile kullanın. • Hasarlı bir kablolu şarj cihazını, en kısa sürede bir orijinali ile değiştirin.

⚠ TEDBİR • Şarj cihazını ıslak veya kirli koşullarda kullanmayın. • Şarj aletini güç kablosu üzerinde taşımayın. • Cihazı, çoklu prizli uzatma kablolarında başka cihazlarla birlikte çalıştırmayın. • Elektrik fişini kablodan tutarak prizden çekmeyin.

⚠ DİKKAT • Şarj cihazını sadece kuru mekanlarda kullanın ve depolayın.

Akü

⚠ TEHLİKE • Aküyü güçlü güneş ışını, ısı ve ateşe maruz bırakmayın.

⚠ UYARI • Aküyü sadece birlikte teslim edilen orijinal şarj cihazı veya KÄRCHER tarafından onaylanmış şarj cihazıyla şarj edin.

Aşağıdaki adaptörü kullanın:



⚠ UYARI • Kısa devre tehlikesi. Aküyü açmayın. Buna ek olarak, tahriş edici buharlar veya aşındırıcı sıvılar dışarı sızabilir.

⚠ DİKKAT • Bu cihaz, değiştirilemeyen aküler içerir. Değiştirilebilen akü paketine sahip cihazlar için geçerli değildir.

Güvenli kullanım

⚠ TEHLİKE • Boğulma tehlikesi. Ambalaj folyolarını çocuklardan uzak tutunuz.

⚠ UYARI • Cihazı sadece amacına uygun bir şekilde kullanın. Yerel koşulları dikkate alın ve cihazla çalışmalar esnasında üçüncü şahıslara ve özellikle çocuklara dikkat edin. • Cihazın tehlike bölgelerinde (örn. benzin istasyonları) kullanımında ilgili güvenlik kurallarını dikkate alın. Cihazı patlama riski bulunan ortamlarda asla çalıştırmayın. • Çocuklar veya bu talimatlara aşina olmayan kişiler bu cihazı kullanmamalıdır. Yerel yönetmelikler cihazı kullanan kişinin yaşını sınırlayabilir. • Bu cihaz, çocuklar veya fiziksel, duymasal veya zihni sınırlamalara sahip veya bu talimatlara itibar etmeyen kişiler tarafından kullanılamaz. • Fiziksel,

duyusal veya zihinsel kabiliyetleri azalmış veya deneyim ve bilgi eksikliği olan kişiler, yalnızca düzgün şekilde gözetim altında tutulmaları ya da güvenlik konusunda eğitilmiş bir kişi tarafından cihazın güvenli kullanımı ile ilgili talimat almaları ve ortaya çıkan tehlikeleri anlamaları durumunda cihazı kullanabilirler. • Bu cihazla çocukların oynaması yasaktır. • Cihazla oynamamalarını sağlamak için çocuklar gözetim altında tutulmalıdır.

• Cihazı, elektrik şebekesine takılı olduğunda veya söğümakta olduğunda çocukların erişemeyeceği bir yerde tutun. • Çocuklar, temizliği ve bakımı sadece gözetim altında yapabilir. • Bağlantı kablosunu sıcaktan, keskin kenarlardan, yağdan ve hareketli parçalardan uzak tutun. • Uzuvarlı (örn. parmaklar, saç) dönen temizleme silindirlerinden uzak tutun • Sivri uçlu nesnelere (örn. kıymıklar) nedeniyle yaralanma tehlikesi. Zemin başlığını temizlerken ellerinizi koruyun.

⚠ TEDBİR • Daha önceden yere düşmüşse, gördüğünüz şekilde hasarlıysa veya sızdırıyorsa cihazı kullanmayın. • Cihazı sadece tanıma ve resme uygun olarak çalıştırın veya depolamayın. • Cihazın devrilmesi sonucu kaza veya hasar oluşumu. Cihaz ile veya cihaz üzerinde yapılan her faaliyetten önce duruş emniyetini sağlayın. • Cihaz çalışır durumdayken asla gözetimsiz bırakmayın.

⚠ DİKKAT • Cihaz hasarı. Su deposuna asla çözücü madde, çözücü madde içeren sıvılar veya seyreltilmiş asit (örn. temizleme maddesi, benzin, boyacı ve aseton) dökmeyin. • Cihazı yalnızca temiz su deposu ve kirli su deposu takılı ise açın. • Cihazta kırık cam, çakıl veya oyuncak parçaları gibi keskin veya büyük nesnelere çektirmeyin. • Temiz su deposuna asetik asit, kireç çözücü maddeler, uçucu yağlar veya benzeri maddeleri koymayın. Ayrıca cihazı kullanırken bu maddeleri solunmaya dikkat edin. • Cihazı yalnızca lake parke, emaye fayans veya linolyum gibi su geçirmez kaplamalı sert zeminlerde kullanın. • Cihazı halıları veya halı kaplı zeminleri temizlemek için kullanmayın. • Cihazı konvektör ısıtıcılarının zemin izgarasının üzerinden geçirmeyin. Cihaz, izgara üzerinden geçirilirken çıkan suyu çekemez. • Daha uzun çalışma aralıklarında ve kullanımdan sonra, ana şalteri / cihaz şalterini kullanarak cihazı kapatın ve şarj aletinin şebeke fişini çekin. • Cihazı 0 °C'nin altındaki sıcaklıklarda çalıştırmayın. • Cihazı yağmura karşı koruyun. Cihazı dış alanda depolamayın.

Cihazdaki simgeler



- 'Zemin başlığını akan su altında temizlemeyin' uyarı notu burada bulunur:
 - Zemin başlığının alt tarafında.

- 'Çalışmadan sonra cihaz temizliği modu' simgeleri burada bulunur:
 - Temizleme istasyonunun kabuğuna kazanınız,
 - Temiz su deposunun arkasında bir çıkartma olarak.
 - Atık su deposunun / park istasyonunun kilidinin açılmasına ilişkin simgeler şu konulardadır:
 - Atık deposu / park istasyonu için kilit açma düğmesinin üzerinde bir çıkartma olarak.
- Sembollerin kullanımı ve açıklaması (bkz. Bölüm Durulama işlemi ile zemin kafası temizliği).

Cihaz açıklaması

Bu kullanım kılavuzunda maksimum donanım açıklanmaktadır. Modele bağlı olarak teslimat kapsamında farklılıklar bulunur (bkz. ambalaj).

Resimler için grafik sayfasına bakın.

Şekil A

- ① AÇMA / KAPAMA şalteri
- ② Boost işlevi tuşu
İnatçı kirler için silindir hızını ve su miktarını artırır
- ③ Temizleme seviyesini ayarlama tuşu
1. ve 2. temizlik seviyeleri arasında geçiş
- ④ "Temizlik seviyesi 2" ekranı
Artırılmış silindir hızı ve su miktarı
- ⑤ "Temizlik seviyesi 1" ekranı
Normal silindir hızı ve su miktarı
- ⑥ "MAX" (kırmızı) ekranı
Kirliliği su deposu dolu
- ⑦ "MIN" (mavi) ekranı
Temiz su deposu boş
- ⑧ "Akü" (yeşil) ekranı
Akü şarj seviyesi göstergesi
- ⑨ Tutamak duvar kayma emniyeti
- ⑩ Tutamak
- ⑪ Temiz su deposu
- ⑫ Çıkarılabilir saç filtreleri
- ⑬ Kirliliği su deposu ve park istasyonu için kilit açma tuşu
- ⑭ Temizleme silindirleri (4 x)
- ⑮ Kirliliği su deposu
- ⑯ * LED aydınlatması
- ⑰ Saç filtresi için kilit açma tuşu
- ⑱ Şarj prizi
- ⑲ Park istasyonu
- ⑳ Temizleme fırçalı temizleme istasyonu
- ㉑ Şarj kablolu şarj aleti
- ㉒ * Taş zeminler için temizleme silindirleri (4 x)
- ㉓ Temizleme maddesi RM 536 (30 ml)
- ㉔ * Temizleme maddesi RM 537 (30 ml)
- ㉕ * Temizleme maddesi RM 536 (500 ml)
- ㉖ * Temizleme maddesi RM 534 (30 ml)

* isteğe bağlı

Montaj

Tutamağın monte edilmesi

1. Ana cihazı tutun.
2. Kabloyu plastik bağlantı elemanının kılavuzuna yerleştirin ve sabitleyin.
3. Tutamağı, duvar kayma emniyeti yerine oturacak şekilde sonuna kadar ana cihaza yerleştirin. Tutamak cihazın içine sıkıca oturmalıdır.

Şekil B

İşletime alma

Şarj işlemi

⚠ UYARI

Arızalı elektrik fişi nedeniyle yangın tehlikesi

Prize takılı bırakılan bir şarj cihazı, elektrik fişi arızalıysa aşırı ısınabilir ve yangına neden olabilir.

Bir gün veya daha kısa bir süre sonra şarj cihazını prizden çekin.

Not

Bir gün veya daha kısa bir süre sonra şarj cihazını prizden çekin, çünkü prize takılı bir şarj cihazı sürekli olarak elektrik tüketir.

1. Şarj aletinin şarj kablosunu cihazdaki şarj yuvasına takın.

Şekil C

2. Şarj cihazının şebeke fişini prize takın. LED kontrol lambaları akünün güncel şarj durumunu gösterir.

Şekil D

- Komple boşalan akünün şarj edilmesinde 3 adet LED kontrol lambaları aşağıdan yukarıya doğru ardı ardına yanıp söner.
 - 1/3 akü şarjında en alttaki LED sürekli yanar, üstteki iki LED yanıp sönmeye devam eder.
 - 2/3 akü şarjında en alttaki iki LED sürekli yanar, en üstteki LED yanıp sönmeye devam eder.
 - Akü 4 saat sonra tamamen şarj olur.
 - Akü şarj edildikten sonra 3 LED kontrol lambası 60 dakika boyunca yanık kalır. Bu süre sonunda LED kontrol lambaları söner.
3. Şarj işlemini sonlandırdıktan sonra cihazın şebeke fişini prizden çekin.

Şekil E

4. Şarj kablosunu cihazdan çekerek çıkartın.

Kirli su deposunu yerleştirme

1. Cihazı, kirliliği su deposunun ortasına, silindirler arasında yerleştirilecek ve ardından duyulur şekilde yerine oturacak biçimde yerleştirin. Cihazda her iki uzunlamasına yönde de kullanılabilir olduğundan, burada deponun konumu önemli değildir.

Şekil F

Kirli su deposu cihazın içine sıkıca oturtulmalıdır.

Temiz su deposunu doldurma

1. Temiz su deposunu yan girintili kulplardan tutun ve cihazdan çıkarın.
2. Depo kapağını açın ve yana çevirin.

Şekil G

3. Temiz su deposuna soğuk veya ılık şebeke suyu doldurun.
4. Gerekirse temiz su deposuna KÄRCHER temizlik ve bakım ürünleri ekleyin.

DIKKAT

Temizlik veya bakım ürünlerinin aşırı veya yetersiz dozda eklenmesi

Kötü temizleme sonuçlarına yol açabilir.

Temizlik veya bakım ürünlerine ilişkin dozaj önerilerini dikkate alın.

5. Depo kapağını kapatın.

6. Temiz su deposunu cihaz içine yerleştirin.

Şekil H

Temiz su deposu cihazın içine sıkıca oturtulmalıdır.

DIKKAT**Nem**

Hassas zeminlerde maddi hasar

Cihazı kullanmadan önce, zemini görülmeyecek bir yerinde suya karşı dayanıklılık açısından kontrol edin.

Nem, zemine nüfuz edebileceğinden ve zemine zarar verebileceğinden, işlem görmemiş mantar zeminler gibi suya karşı hassas kaplamaları temizlemeyin.

DIKKAT**Maddi hasar**

Sivri uçlu, büyük, ağır cisimler nedeniyle cihazda maddi hasar oluşabilir.

Parçalar kirlili su deposunun altına sıkışabileceği ve zemin ile depoda çiziklere neden olabileceği için cihaz, sert kaba kirler ve nesnelere üzerine koyulmamalı ve buralarda kullanılmamalıdır.

İşe başlamadan ve cihazı bir yere koymadan önce cam parçaları, çakıl taşları, vidalar veya oyuncak parçaları gibi nesnelere yerden kaldırın.

Şekil AI**Not**

- Çizgili desenlerden kaçınmak için cihazı ahşap veya porselen taş gibi hassas yüzeylerde kullanmadan önce göze çarpmayan bir alanda test edin.
- Tek bir yerde kalmayın, hareket etmeye devam edin.
- Zemin üreticisinin talimatlarını dikkate alın.

Not

Yeni silinmiş zeminde ayak izi kalmaması için kapı yönünde geriye doğru çalışın.

Şekil AJ

- Zemin temizliği, cihazı vakumlama işlemi ile aynı hızda ileri geri hareket ettirerek yapılır.
- Daha ağır kirlenmelerde Boost (takviye) fonksiyonunu etkinleştirin. Bunu yapmak için, Boost fonksiyonu düğmesini basılı tutun. Boost fonksiyonu etkinleştirildiğinde silindir devir sayısı ve su miktarı artar. Boost fonksiyonu, temizlik seviyesi 1 ve temizlik seviyesi 2'de etkinleştirilebilir. Boost fonksiyonu etkinleştirildiğinde ilgili temizlik seviyesinin ekranı yanıp söner. Cihaza basınç uygulamadan cihazın zeminde yavaşça kaymasına izin verin.

Şekil K

- Teslimat kapsamına bağlı olarak farklı silindirler mevcuttur. Silindirlerin rengi, özellikle hangi uygulama için uygun olduklarını gösterir.
 - Gri / sarı evrensel silindirler: çok yönlü olarak kullanılabilir
 - Siyah çizgili silindirler: Hassas olmayan sert zeminlerin temizliği (örn. taş, seramik); hassas doğal taş zeminlerin temizlenmesi için uygun değildir (örn. mermer, terakotta)

Not

En iyi temizlik sonuçları için silindirleri ilk kullanımdan önce 60 °C'de çamaşır makinesinde yıkayın.

DIKKAT**Gevşek silindirler nedeniyle maddi hasar**

Çamaşır makinesi zarar görebilir.

Silindirleri bir çamaşır filesine yerleştirin ve çamaşır makinesine ek çamaşır atın.

DIKKAT**Kontrolsüz hareket**

Cihaz hasarı ve maddi hasar

Cihaz çalışmaya başladığında, temizleme silindirleri dönmeye başlar.

Tutamağı kendi kendine hareket etmeyecek şekilde tutun.

DIKKAT**Temiz veya kirlili su deposu kullanılmıyor**

Maddi hasar

Temizleme işine başlamadan önce, temiz su deposunun suyla dolu olduğundan ve kirlili su deposunun cihaza yerleştirildiğinden emin olun.

1. AÇMA / KAPATMA şalterine basın.

Şekil I

Cihaz açılır.

Normal silindir hızı ve su miktarı için temizleme seviyesi 1 gösterge ekranı yanar.

2. Silindirleri nemiendirin.

a Boost fonksiyonu düğmesini basılı tutun.

b Silindirler yeterince nemlenene kadar cihazı ileri geri sürün.

Not

Silindirler, etkinleştirme işleminden hemen sonra sıkışır- sa silindirleri çıkarın, musluğun altında ıslatın ve tekrar takın.

3. Gerekirse temizleme seviyesini ayarlama tuşunu temizlik seviyesi 2'ye getirin.

Şekil J

Silindir hızı ve su miktarı artırılır.

Temizlik seviyesi 2 gösterge ekranı yanar.

Not

Temizleme seviyesi 1 veya temizleme seviyesi 2 ayarı, temizlenecek yüzeye (örn. ahşap veya taş zemin) bağlıdır.

İlk kez işleme alırken, cihaz temizlik seviyesi 1'e ayarlıdır.

Son temizleme seviyesi ayarı, daima bir iş arası veya yeniden işleme alma işleminden sonra etkinleştirilir.

4. Gerekirse inatçı kirleri temizlemek için takviye işlevini etkinleştirin (ayrıca bkz. Bölüm İşletimde ilgili genel uyarılar bölümüne bakın).

Şekil K**Akü çalışma süresi**

"Akü" ekranı, akü çalışma süresini gösterir:

- 3 LED lambası yanıyorsa - 3/3 (tam) akü çalışma süresi
- 2 LED lambası yanıyorsa - 2/3 akü çalışma süresi
- 1 LED lambası yanıyorsa - 1/3 akü çalışma süresi

Şekil N

Akustik ve optik sinyaller ile, boş aküye karşı uyarı verilir.

- Akü boşalmadan yakl. 5 dakika önce 2 kez akustik sinyal çalar ve en alttaki LED yanıp söner.
- Akü boşalmadan yakl. 1,5 dakika önce 2 kez akustik sinyal çalar ve en alttaki LED yanıp sönmeye devam eder.
- Akü bitip cihaz kapandıktan sonra en alttaki LED lambası 60 saniye boyunca hızlıca yanıp söner.

Kirli su deposunu boşaltma

- Kirli su deposu doluyrsa "MAX" (kırmızı) göstergesi yanar ve akustik bir sinyal duyulur.
- Şekil M**
- 60 saniye sonra ikinci kez sesli bir sinyal duyulur ve cihaz kapanır.
 - Cihaz kapatılır kapatılmaz "MAX" (kırmızı) göstergesi 10 saniye boyunca yanıp söner.
 - Kirli su deposu dolu olduğu ve "MAX" (kırmızı) göstergesi yandığı sürece işlem yeniden başlar ve aşağıdaki iki adım tekrarlanır:
 - a Cihaz tekrar açılabilir.
 - b Cihaz 60 saniye daha çalışır ve sonra tekrar kapanır.
1. AÇMA / KAPATMA şalterine basın. Cihaz kapanır.
 2. Kirli su deposu için kilit açma düğmesine ayağınızla basın ve cihazı kaldırın.

Şekil O

- Kirli su deposu cihazdan ayrılır.
3. Kirli su deposunu boşaltmak için üst kapağı kullanmayın, bunun yerine iki elinizle dar kenarlardan yatay olarak taşıyın.
 4. Kirli su deposunu kapaktaki delikten boşaltın. Yapışmış kirler varsa kirli su deposunun kapağını çıkarın ve kirli su deposunu şebeke suyuyla durulayın.
 5. Kirli su deposunu yerleştirin (bkz. bölüm *Kirli su deposunu yerleştirme*).

Temizleme sıvısını yeniden doldurma

- Temiz su deposu boş ise "MIN" (mavi) göstergesi yanar ve akustik bir sinyal duyulur.
- Şekil L**
- Akustik sinyal hatırlatma amacıyla dakikada bir kez çalar.
1. Temiz su deposunu doldurun (bkz. bölüm *Temiz su deposunu doldurma*).

İşletmeyi iptal etme

DIKKAT

Nemli silindirler

Hassas zeminlerde nem hasarı

Nemli silindirlerin hassas zeminlere zarar vermesini önlemek için cihazı, uzun çalışma aralarında park istasyonuna yerleştirin.

1. AÇMA / KAPATMA şalterine basın. Cihaz kapanır.
2. Cihazı park istasyonuna yerleştirin.

Not

Cihaz, park istasyonuna kirli su deposu olmadan koyulacaksa cihazı çıkarmak için kilit açma tuşuna basılmazdır.

Şekil AG

İşletmenin tamamlanması

1. AÇMA / KAPATMA şalterine basın. Cihaz kapanır.
2. Cihazı park istasyonuna yerleştirin.

Şekil AC

DIKKAT

Yapışmış kir

Yapışmış kirler cihaza kalıcı olarak zarar verebilir.

Her kullanımdan sonra cihazın tamamen temizlenmesi tavsiye edilir.

3. Cihazı temizleyin (bkz. Bölüm *Bakım ve koruma*).

Cihazın muhafaza edilmesi

DIKKAT

Sıvılar / nemli kir

Cihaz depolama sırasında hala sıvı / nemli kir içeriyorsa bu, koku oluşumuna neden olabilir.

Cihazı depolarken temiz su ve kirli su deposunu tamamen boşaltın.

Zemin başlığı kapağının saç filtresindeki saç ve kir parçacıklarını temizlemek için temizleme fırçasını kullanın. Temizlenen silindirlerin kurumasını bekleyin; örn. park istasyonundaki cihaza monte ederek. Islak silindirleri kuruması için kapalı dolaplara koymayın.

1. Boş kirli su deposunu, kuruması için temizleme istasyonuna yerleştirin.
 - a Cihazı park istasyonuna yerleştirin ve yerine oturun.
 - b Ardından cihazı park istasyonuyla birlikte temizlik istasyonuna yerleştirin.

Şekil AC

2. Temizlenmiş silindirleri kuruması için cihaza monte edin.

Şekil AD

3. Aküyü şarj edin (bkz. Bölüm *Şarj işlemi*).

4. Cihazı kuru yerlerde saklayın.

Şekil AF

Bakım ve koruma

Durulama işlemi ile zemin kafası temizliği

DIKKAT

Kir veya temizlik maddesi artıkları

Kirli su deposu ve saç filtreleri, depoda veya saç filtrelerinde kir birikmemesi için düzenli olarak temizlenmelidir. Cihaz kullanıldıktan sonra temizlenmezse, kir partikülleri saç filtrelerini ve yuvaları tıkayabilir. Ayrıca, kir ve bakteri birikmesi cihaza hoş olmayan bir koku yaratabilir. Çalışma bittikten sonra cihazı temizleme istasyonuna yerleştirin ve durulama işlemini başlatın.

Zemin kafasını, temizleme istasyonunda sadece otomatik durulama işlemi ile temizleyin; istasyona ayrıca su doldurmayın. Kirli su deposunun takılı olduğundan emin olun.

Cihazı veya zemin başlığının üstünü veya altını akan su veya duş başlığı altında temizlemeyin, aksi takdirde içerevise su girebilir.

Not

"MAX" (kırmızı) göstergesi yandığı ve kirli su deposu boşaltılmadığı sürece durulama işlemi başlatılamaz.

Not

Durulama işlemi esnasında zemin başlığındaki LED aydınlatma söner.

1. AÇMA / KAPATMA şalterine basın. Cihaz kapanır.
2. Kirli su deposunu boşaltın ve tekrar yerleştirin (bkz. Bölüm *Kirli su deposunu boşaltma*).
3. Cihazı, kirli su deposu boşken temizleme istasyonuna yerleştirin.
4. Temiz su deposunu temizlik veya bakım ürünleri kullanmadan 200 ml temiz su ile doldurun (bkz. Bölüm *Temiz su deposunu doldurma*).

Şekil P

Not

Durulama işlemi sırasında temizleme maddelerinin ilavesi edilmesi gereklidir.

5. AÇMA / KAPAMA düğmesini ve temizleme seviyesinin ayarlandığı düğmeyi aynı anda 3 saniye basılı tutun.
Bir sinyal sesi duyulur.
Şekil Q
6. Ekran göstergeleri yukarıdan aşağıya doğru sürekli yanar.
Durulama işlemi başlar ve yaklaşık 2 dakika sürer.
Şekil R

Not

Durulama işleminin başlaması için temiz su deposundan silindirlere yaklaşık 80 saniye boyunca su akar. Bu süre esnasında cihaz sessizdir. Durulama işleminin sonunda silindirlere yaklaşık 30 saniye boyunca dönmeye başlar.

7. Durulama işlemi sona erdiğinde bir sinyal sesi duyulur ve "MAX" (kırmızı) ekran göstergesi yanar.

Şekil S

8. Kirli su deposunun kilit açma tuşuna basın ve cihazı park istasyonuna yerleştirin. Kirli su deposu, temizleme istasyonunda kalır.

Not

Kirli su deposu dolduğunda cihazı yeniden açmayı denerseniz "MAX" (kırmızı) göstergesi 10 saniye boyunca yanıp söner.

Temizleme çalışmalarına devam edilmesi mümkün değildir.

9. Saç filtrelerinin kilit açma tuşunu içeri doğru itin.
Saç filtreleri çıkar.

10. Saç filtrelerini temizleme istasyonuna yerleştirin.
Şekil U

11. Silindirleri çıkarın ve temizleme istasyonuna yerleştirin.
Şekil V

12. Temizleme istasyonunu, kirli su deposu, saç filtreleri ve silindirler ile gerekirse bir tuvalete, lavaboya veya çöp kovasına taşıyın.
Şekil W

13. Kirli su deposunu temizleyin (bakınız Bölüm *Kirli su deposunu temizleme*).

14. Silindirleri temizleyin (bkz. Bölüm *Silindirleri temizleme*).

15. Saç filtrelerini temizleyin (bkz. Bölüm *Saç filtresini temizleme*).

16. Zemin başlığının alt tarafını ve silindir tahrikini nemli bir bezle temizleyin.
Şekil AB

Not

Cihazı veya zemin başlığının üstünü veya altını akan su veya duş başlığı altında temizlemeyin, aksi takdirde içerisine su girebilir.

17. Temizleme istasyonunu boşaltın ve kurulayın.
18. Temiz su deposunda hala su varsa, temiz su deposunu çıkarın ve boşaltın.

Kirli su deposunu temizleme

DIKKAT

Yapışmış kir

Yapışmış kirler cihaza kalıcı olarak zarar verebilir.

Kirli su deposunu düzenli olarak temizleyin.

Kirli su deposu göstergesi ve kirli su deposunun temizlenmesine ait prosedür hakkında bilgiler, bkz. bölüm *Kirli su deposunu boşaltma*.

1. Kirli su deposunun kapağını sökün.

Şekil X

2. Kirli su deposunu ve kapağı şebeke suyuyla temizleyin.

3. Alternatif olarak kirli su deposu bulaşık makinesinde temizlenebilir.

Not

Kirli su deposu kapaklarının lastikleri bulaşık makinesinde yıkama nedeniyle yapışkan hale gelebilir. Ancak sızdırmazlık bundan etkilenmez.

Silindirleri temizleme

DIKKAT

Silindirlerde temizleme maddesi kalıntıları

Köpük oluşumu

Her kullanımdan sonra silindirleri akan su altında yıkayın veya silindirleri çamaşır makinesinde temizleyin.

DIKKAT

Silindirlerin yumuşatıcı ile temizlenmesi veya çamaşır kurutma makinesi kullanılması nedeniyle hasar oluşumu

Mikro elyaflarda hasar

Çamaşır makinesinde temizlerken yumuşatıcı kullanmayın.

Silindirleri çamaşır kurutma makinesine koymayın.

DIKKAT

Gevşek silindirler nedeniyle maddi hasar

Çamaşır makinesi zarar görebilir.

Silindirleri bir çamaşır filesine yerleştirin ve çamaşır makinesine ek çamaşır atın.

1. AÇMA / KAPATMA şalterine basın.

Cihaz kapanır.

2. Cihazı park istasyonuna yerleştirin.

Şekil AC

3. Tutamak yuvası üzerindeki temizleme silindirlerini sökün.
Şekil V

4. Temizleme silindirlerini akan su altında temizleyin veya çamaşır makinesinde maksimum 60 °C'de yıkayın.
Şekil Y

5. Temizleme silindirlerini son noktaya kadar silindir tutcu üzerinde döndürün. Silindirin iç kısmının ve cihazdaki silindir tutucunun renk atamasına dikkat edin (örn. mavi, maviye).

Şekil AD

6. Cihazdaki ve park istasyonundaki silindirlerin kurumasını bekleyin.

Şekil AF

Saç filtresini temizleme

DIKKAT

Yapışmış kir

Yapışmış kirler cihaza kalıcı olarak zarar verebilir.

Her kullanımdan sonra cihazın tamamen temizlenmesi tavsiye edilir.

DIKKAT

Yapışmış kir

Yapışmış kirler cihaza kalıcı olarak zarar verebilir.

Her iki saç filtresini temizleme fırçasıyla düzenli olarak temizleyin.

DIKKAT

Saç filtresinin bulaşık makinesinde temizlenmesinden kaynaklanan hasar

Durulama işlemi nedeniyle sıyrıcı kenar eğilebilir ve bunun sonucunda artık silindirlere düzgün şekilde baskı uygulayamaz. Bu temizleme sonucunu olumsuz yönde etkiler.

Saç filtrelerini bulaşık makinesi yerine, akan suyun altında yıkayın.

1. AÇMA / KAPATMA şalterine basın. Cihaz kapanır.
 2. Cihazı park istasyonuna yerleştirin.
 3. Saç filtresinin kilit açma düğmesini içeri doğru itin.
- Şekil AC**
- Şekil U**
- Saç filtreleri gevşer ve çıkabilir.
4. Her iki saç filtresini de akan su altında yıkayın.
 5. Örneğin filtre bölmesindeki yapışmış kirleri, temizleme fırçasıyla temizleyin.
- Şekil AA**
- Şekil Z**
6. Saç filtresini zemin başlığına takın ve yerine oturtun. Her iki saç filtresi de cihazın içine sıkıca oturtulmalıdır.
- Şekil AE**

Temizlik ve bakım ürünleri

DIKKAT

Uygun olmayan temizlik ve bakım ürünlerinin kullanılması

Uygun olmayan temizlik ve bakım ürünlerinin kullanılması cihaza zarar verebilir ve garanti kapsamının dışında kalmasına neden olabilir.

Yalnızca KÄRCHER temizleme maddeleri kullanın.

Doğru dozaja dikkat edin.

Not

Gerektiği üzere zemin temizliği için KÄRCHER temizlik veya bakım ürünlerini kullanın.

- Temizlik ve bakım ürünlerinin dozajını ayarlarken üreticinin miktar bilgilerini dikkate alın.
- Köpük oluşumunu önlemek için temiz su deposunu önce suyla, ardından temizlik veya bakım ürünleriyle doldurun.
- Taşmayı önlemek için suyu doldururken temizlik veya bakım ürünleri için alan bırakın.

Arıza durumunda yardım

Arızaların sebepleri çoğu zaman aşağıdaki genel bakış yardımıyla kendiniz giderebileceğiniz kadar basittir. Kararsızlık durumunda veya burada adı geçmeyen arızalarda lütfen yetkili müşteri hizmetlerine başvurun.

Not

Bir arıza meydana geldiği anda cihaz 3 saniye içerisinde kapanır.

Cihaz ancak arıza giderme işleminden sonra yeniden açılabilir.

Akü şarj edilmiyor

Şarj soketi / şebeke fişi doğru şekilde takılmamış.

- Şarj soketi / şebeke fişini doğru şekilde takın.

Cihaz açıldığında LED hata göstergesi ("Akü" göstergesi) yanıp sönüyor ve cihaz çalışmıyor

Akü boş.

- Aküyü şarj edin (bkz. Bölüm *Şarj işlemi*).

Yanlış veya arızalı bir güç kaynağı kullanılıyor.

- Orijinal güç kaynağını kullanın.
- Arızalı güç kaynağını değiştirin.

Cihaz kapanıyor ve LED hata göstergesi ("Akü" göstergesi) yanıp sönüyor

Cihaz aşırı ısınıyor (örn. yüksek ortam sıcaklıklarında, kuru silindirlerle kullanıldığında veya haliya uygulandığında).

- Cihazı yakl. 2,5 saat soğumaya bırakın. Cihaz ancak uygun şekilde soğuduğunda tekrar açılabilir. Cihaz soğurken şarj edilebilir.

Silindirler dönmüyor ve temizleme kademesi 1 ile temizleme kademesi 2 aynı anda yanıp sönüyor

Cihazda örn. silindirler üzerine çok güçlü basınç veya bir duvara veya köşeye karşı hareket etme nedeniyle motor blokajı var.

- Cihazı kapatın ve açın.

Silindirler bloke.

- Silindirleri çıkarın ve silindirlere bir cismin sıkışmış olup olmadığını kontrol edin.
- Silindirlerin silindir tutucusuna dayanağa kadar vidalanmış olup olmadığını kontrol edin.
- Zemin başlığındaki saç filtrelerinde kir birikip birikmediğini kontrol edin ve kiri giderin.
- Saç filtrelerinin doğru bir şekilde takılıp takılmadığını kontrol edin. Bunun için saç filtresini çıkarın ve yeniden takın.

Saç filtreleri silindirleri tıkar. Silindirler yeterince ıslak değil.

- AÇMA / KAPATMA şalterine basın. Cihaz kapanır.
- Saç filtrelerinin kilit açma düğmesini içeri doğru itin ve saç filtrelerini çıkarın.
- AÇMA / KAPATMA şalterine basın. Cihaz açılır.
- Silindirleri nemlendirin.
 - a Boost fonksiyonu düğmesini basılı tutun.
 - b Silindirler yeterince nemlenene kadar cihazı ileri geri sürün.

Not

Silindirler yeterince nemlendirilmemişse silindirleri çıkarın, musluğun altında ıslatın ve tekrar takın.

- Saç filtrelerini takın.

Gösterge yukarıdan aşağıya doğru tekrarlı şekilde yanıyor

Cihaz, zemin başlığının temizlenmesi için 2 dakikalık durulama işlemindedir

- Yaklaşık 2 dakika bekleyin, bunun ardından durulama işlemi sona erer ve gösterge artık yanmaz (bkz. bölüm *Durulama işlemi ile zemin kafası temizliği*).

Temiz su deposu dolu olmasına rağmen "Temiz su deposunu doldurun" ekran göstergesi yanıyor.

Temiz su deposu tutucusunun sensörü kirlidir.

- Temiz su deposunu çıkarın ve temiz su deposu tutucusunun sensörünü örn. pamuklu bir bezle temizleyin.

Şekil AH

Doldurulan su çok yumuşak.

- Temizlik için damıtılmış su kullanmayın.

Cihaz açılmıyor

Akü boş.

- Aküyü şarj edin.

Şarj aleti hala cihaza takılı.

- Şarj aleti takılıyken işletim mümkün olmadığından şarj kablосunu çıkarın.

Cihaz açıldığında yüksek sesle sallanıyor

Silindirler yeterince ıslak değil.

- Silindirleri nemlendirin.
 - a Boost fonksiyonu düğmesini basılı tutun.
 - b Silindirler yeterince nemlenene kadar cihazı ileri geri sürün.

Not

Silindirler yeterince nemlendirilmemişse silindirleri çıkarın, musluğun altında ıslatın ve tekrar takın.

Silindirler deforme olmuştur.

- Silindirler temas basıncı nedeniyle deforme olabileceğinden cihazı yalnızca park istasyonunda depolayın, zemin üzerinde değil.

Cihaz kirleri toplamıyor

Temiz su deposunda su yok. Göstergede "MIN" (mavi) yanar ve bir sinyal duyulur.

- Temiz su deposunu su ile doldurun. Temiz su deposu cihaza düzgün şekilde oturtulmamış.
- Temiz su deposunu cihaza sıkıca oturacak şekilde yerleştirin.

Kirli su deposu hasarlı veya cihaza düzgün şekilde oturtulmamış.

- Kirli su deposunu duyulur şekilde oturana kadar cihazın içine yerleştirin.
- Kirli su deposunun kapağının doğru şekilde takılıp takılmadığını kontrol edin (doldurma kanadı girmesi gereken girintiye yerleştirilmelidir).

Saç filtreleri eksik veya cihaza düzgün şekilde oturtulmamış.

- Saç filtresini cihaz içine düzgün şekilde yerleştirin. Silindirler eksik veya cihaza düzgün şekilde oturtulmamış.

- Silindirleri yerleştirin veya silindirleri silindir tutucusunun sonuna kadar çevirin.

Silindirler kirli veya aşınmış.

- Silindirleri temizleyin veya değiştirin.

Silindirler çok kuru

Silindirler yeterince ıslak değil.

- Silindirleri nemlendirin.
 - a Boost fonksiyonu düğmesini basılı tutun.
 - b Silindirler yeterince nemlenene kadar cihazı ileri geri sürün.

Not

Silindirler yeterince nemlendirilmemişse silindirleri çıkarın, muşluğun altında ıslatın ve tekrar takın.

Temiz su filtresi kirli.

- Temiz su filtresini temizleyin.
 - a Temiz su deposunu çıkartın ve temiz su filtresini çıkartın.
- **Şekil AH**
- b Temiz su filtresini akan su altında temizleyin.
- c Temiz su filtresini tekrar takın.

Kötü temizleme sonucu

Silindirler ilk kullanımdan önce yıkanmadı.

- Silindirleri çamaşır makinesinde 60°C sıcaklıkla yıkayın.

Silindirler kirli.

- Silindirleri temizleyin.

Silindirler yeterince ıslak değil.

- Silindirleri ıslatın.
 - a Boost fonksiyonu düğmesini basılı tutun.
 - b Silindirler yeterince ıslanıncaya kadar cihazı ileri ve geri doğru sürün.

Yanlış bir temizleme maddesi veya yanlış bir dozaj kullanılıyor.

- Sadece KÄRCHER temizleme maddeleri kullanın ve doğru dozaja dikkat edin.

Zeminde yabancı temizleme maddesi kalıntıları var.

- Silindirdeki temizleme maddesi kalıntılarını suyla iyice temizleyin.
- Zemini temizleme maddesi olmadan cihaz ve temiz silindirler ile birkaç kez temizleyin.
- Zemindeki temizleme maddesi kalıntıları çıkarılır.

Su emilimi en uygun durumda değil

Saç filtreleri cihaza düzgün şekilde oturtulmamış.

- Saç filtresini cihaz içine düzgün şekilde yerleştirin. Silindirler aşınmış.

- Silindirleri değiştirin.

Cihaz kirli su damlatıyor

Kirli su deposu dolu.

- Kirli su deposunu derhal boşaltın.
- Kirli su deposu cihaza düzgün şekilde oturtulmamış.

- Kirli su deposunu duyulur şekilde oturana kadar cihazın içine yerleştirin. Kirli su deposu cihazın içine sıkıca oturtulmalıdır.

Saç filtreleri cihaza düzgün şekilde oturtulmamış.

- Saç filtrelerinin doğru şekilde takılıp takılmadığını kontrol edin.

Kirli su deposu hasarlı.

- Yetkili müşteri hizmetlerine başvurun.

Cihaz kapanıyor

Kirli su deposu 200 ml'lik bir hacmi aştığında, otomatik cihaz kapatma etkinleştirilir.

Başka üreticilerin temizlik maddelerinin kullanılması halinde, aşırı köpük oluşumu meydana gelebilir ve 200 ml seviyesine ulaşılmadan önce cihazın kapatılması etkinleştirilir.

- Kirli su deposunu boşaltın.
- Sadece KÄRCHER temizleme maddeleri kullanın ve doğru dozaja dikkat edin.

Cihaz, kullanım sırasında bağlantılara takılır

Kirli su deposunun alt kısmındaki düğmeler hasar görmüş veya aşınmış.

- Yetkili müşteri hizmetlerine başvurun.

Tutamağın çıkarılması

DIKKAT

Tutamağın sıkça çıkarılması

Tutamağın parçaları sıkça çıkarılırsa hasar görebilir.

Montajdan sonra tutamağı artık ana cihazdan çıkarmayın.

Tutamak ana cihazdan sadece cihazı servise göndermek amacıyla sökülebilir.

DIKKAT

Tutamağın usulüne uygun olmayan şekilde çıkarılması

Cihazda zarar

Ana cihaz ile tutamak arasındaki bağlantı kablosunun zarar görmemesine dikkat edin.

- Tornavidayı 90° açıyla tutamağın arka tarafındaki küçük deliğe sokun ve tutamağı sökün.

Şekil AK

Teknik bilgiler

	FC 7	
Elektrik bağlantısı		
Gerilim	V	100 - 240
Faz	~	1
Frekans	Hz	50 - 60
Koruma türü		IPX4
Cihaz koruma sınıfı		III
Şarj aleti koruma sınıfı		II
Cihazın nominal gücü	W	80
Akünün nominal voltajı	V	25,20 - 25,55
Akü tipi		Li-Ion
Akü doluyken işletim süresi	min	45
Akü boşken şarj süresi	h	4
Şarj aletinin çıkış gerilimi	V	30
Şarj aleti çıkış akımı	A	0,6
Cihaz performans verileri		

		FC 7
Dakika başına silindir devirleri Te- U/dk mizleme seviyesi 1		450
Dakika başına silindir devirleri Te- U/dk mizleme seviyesi 2		490
Dakika başına silindir devirleri Bo- U/dk ost fonksiyonu		530
Dolom miktari		
Temiz su deposu hacmi	ml	400
Kirli su deposu hacmi	ml	200
Boyutlar ve ağırlıklar		
Ağırılık (aksesuarlar ve temizleme sıvısı olmadan)	kg	4,3
Uzunluk	mm	310
Genişlik	mm	230
Yükseklik	mm	1210

Teknik değişiklik hakkı saklıdır.

Innehåll

Avsedd användning	74
Miljöskydd	74
Tillbehör och reservdelar	74
Leveransens omfattning	74
Garanti	74
Säkerhetsinformation	74
Symboler på maskinen	75
Beskrivning av maskinen	76
Montering	76
Idrifttagning	76
Drift	77
Skötsel och underhåll	78
Hjälp vid störningar	80
Tekniska data	81

Avsedd användning

Använd endast golvtvätten för rengöring av hårda golv i privathushåll och på vattenbeständiga hårda golv. Rengör aldrig vattenkänsliga golvbeläggningar som t.ex. obehandlade korkgolv (fukt kan tränga in och skada golvet).

Apparaten är lämplig för rengöring av PVC, linoleum, klinker, sten, oljad och vaxad parkett, laminat och alla vattenbeständiga golvbeläggningar.

Miljöskydd



Förpackningsmaterialen kan återvinnas. Avfallshandera förpackningar på ett miljövänligt sätt.



Elektriska och elektroniska maskiner innehåller värdefulla återvinningsbara material och ofta komponenter såsom engångsbatterier, uppladdningsbara batterier och olja som vid felaktig användning eller felaktig avfallshandtering kan utgöra en potentiell fara för människors hälsa och för miljön. Dessa komponenter är dock nödvändiga för korrekt drift av maskinen. Maskiner som märkts med denna symbol får inte kastas i hushållsoporna.

Information om ämnen (REACH)

Aktuell information om innehållet finns på: www.kaercher.de/REACH

Tillbehör och reservdelar

Använd endast originaltillbehör och originalreservdelar, så att en säker och störningsfri drift av maskinen är garanterad.

Information om tillbehör och reservdelar finns på www.kaercher.com.

Leveransens omfattning

Maskinens leveransomfattning är avbildad på förpackningen. Kontrollera att innehållet i leveransen är fullständigt. Kontakta din försäljare om något tillbehör saknas eller om det finns transportskador.

Garanti

I respektive land gäller de garantivillkor som publicerats av våra auktoriserade distributörer. Eventuella fel på maskinen repareras utan kostnad inom garantitiden, under förutsättning att de orsakats av ett material- eller tillverkningsfel. Vid frågor som gäller garantin ska du vända dig med kvitto till inköpsstället eller närmaste, auktoriserad kundtjänst.

(Se baksidan för adress)

Säkerhetsinformation

Läs igenom den här säkerhetsinformationen och den här bruksanvisningen i original innan du använder maskinen för första gången. Följ anvisningarna. Spara bruksanvisningen i original för senare bruk eller för nästa ägare.

- Förutom anvisningarna i bruksanvisningen ska lagstiftarens allmänna säkerhets- och skyddsföreskrifter följas.
- Varnings- och informationsskyltar på maskinen innehåller viktig information för en riskfri drift.

Riskenivåer

⚠ FARA

- Varnar om en omedelbart överhängande fara som kan leda till svåra personskador eller dödsfall.

⚠ VARNING

- Varnar om en möjlig farlig situation som kan leda till svåra personskador eller dödsfall.

⚠ FÖRSIKTIGHET

- Varnar om en möjlig farlig situation som kan leda till lättare personskador.

OBSERVERA

- Varnar om en möjlig farlig situation som kan leda till materiella skador.

Elektriska komponenter

- ⚠ FARA** • Sänk inte ner maskinen i vattnet. • Anslut aldrig ledande föremål, t.ex. skruvdragare eller liknande, i maskinens laddningsuttag. • Rör aldrig vid kontakter eller ledningar. • Skada inte nätkabeln genom att köra över, klämma eller dra den över vassa kanter. • Maskinen får endast anslutas till växelström. Den spaning som anges på typskylten måste stämma överens med strömkällans spanning. • Maskinen får endast användas via en jordfelsbrytare (max. 30 mA).

- ⚠ VARNING** • Om laddaren är skadad måste den bytas ut tillsammans med laddkabeln mot en ny originaldel. • Stäng av enheten före alla rengörings- och underhållsarbeten och dra ur nätkontakten. • Maskinen innehåller elektriska komponenter. Rengör varken maskinen eller toppen eller botten av golvhuvudet under rinnande vatten eller under ett duschhuvud, annars kan

vatten tränga in. • Anslut bara enheten till ett eluttag som installerats av en elektriker enligt IEC 60364-1.

⚠ FÖRSIKTIGHET • Maskinen får bara repareras av en auktoriserad kundservice. • Kontrollera om enheten och tillbehören, framför allt strömkabeln och förlängningskabeln, är i felfritt skick och säkra att använda före varje användningstillfälle. Vid skador, dra ut nätkontakten och använd inte enheten.

Laddare

⚠ FARA • Ta aldrig tag i nätkontakten eller eluttaget med fuktiga händer. • Använd inte laddaren i explosiva miljöer.

⚠ VARNING • Skydda nätkabeln mot värme, vassa kanter, olja och rörliga komponenter. • Täck inte över batteripaketet under laddningen och se till att ventilation öppningar är fria. • Öppna inte laddaren. Låt endast yrkespersonal utföra reparationer. • Ladda batteripaketet endast med tillåtna laddare. • Om laddaren är skadad måste den bytas ut tillsammans med laddkabeln mot en ny originaldel.

⚠ FÖRSIKTIGHET • Använd inte laddaren om den är våt eller smutsig. • Bär inte laddaren i nätkabeln. • Använd inte enheten tillsammans med andra enheter i förlängningskablar med grenuttag. • Dra inte ut nätkontakten ur vägguttaget med kabeln.

OBSERVERA • Laddaren får endast användas och förvaras i torra utrymmen.

Batteri

⚠ FARA • Utsätt inte det uppladdningsbara batteriet för starkt solsken, värme eller eld.

⚠ VARNING • Maskinen får endast laddas med medföljande originalladdare eller en laddare som godkänts av KÄRCHER.

Använd följande adapter:



VARNING • Kortslutningsrisk. Öppna inte batteriet. Dessutom kan irriterande ångor eller frätande vätskor läcka ut.

OBSERVERA • Denna enhet innehåller batterier som inte går att byta ut. Gäller inte för enheter med utbytbar batteripack

Säker hantering

⚠ FARA • Kvävningsrisk. Håll förpackningsfolier utom räckhåll för barn.

⚠ VARNING • Använd endast maskinen enligt bestämmelserna. Ta hänsyn till lokala förhållanden när du arbetar med maskinen och var försiktig när folk befinner sig i närheten, framför allt barn. • Följ de tillämpliga säkerhetsföreskrifterna inom farliga områden (t.ex. på bensinstationer). Använd aldrig maskinen i utrymmen där det föreligger explosionsrisk. • Barn och personer som inte kan innehålla i denna bruksanvisning får inte använda maskinen. Det kan finnas lokala föreskrifter som höjer den lägsta tillåtna åldern för användaren. • Apparaten får inte användas av barn eller personer med nedsatt fysisk, sensorisk eller mental förmåga, eller personer som inte har kunskap om dessa anvisningar. • Personer med nedsatta fysiska, sensoriska eller

mentala förmågor eller med bristande erfarenhet och kunskap får endast använda maskinen om de befinner sig under kompetent uppsikt, eller har instruerats av en person som ansvarar för deras säkerhet om hur maskinen används på ett säkert sätt, och om de har förstått de risker som är förknippade med användningen av maskinen. • Barn får inte leka med den här maskinen. • Håll uppsikt över barn för att vara säkra på att de inte leker med maskinen. • Håll apparaten utom räckhåll för barn när den är ansluten till elnätet eller när den svalnar. • Barn får rengöra och underhålla maskinen om de hålls under uppsikt. • Skydda anslutningskabeln mot värme, vassa kanter, olja och rörliga komponenter. • Håll kroppsdelar (t.ex. fingrar, hår) borta från de roterande rengöringsrullarna • Risk för personskador på grund av spetsiga föremål (t.ex. stickor). Skydda händerna när du rengör golvhuvudet.

⚠ FÖRSIKTIGHET • Använd inte maskinen om den just har fallit ned, har synliga skador eller är otät. • Använd och förvara bara maskinen enligt beskrivningen och bilderna. • Olyckor eller skador om maskinen tippas. Kontrollera att maskinen står stadigt innan du påbörjar arbeten med eller vid maskinen. • Lämna aldrig maskinen obevakad medan den är i drift.

OBSERVERA • Risk för maskinskador! Håll aldrig lösningsmedel, vätskor som innehåller lösningsmedel eller utspädda syror (t.ex. rengöringsmedel, bensin, förtunning och acetone) i vattentanken. • Slå endast på apparaten när färskvattentanken och smutsvattentanken är installerade. • Plocka inte upp några vassa eller stora föremål, t.ex. skärvor, stenar eller delar av leksaker. • Fyll inte på ättiksyra, avkalkningsmedel, eteriska oljor eller liknande i färskvattentanken. Var också försiktig så att apparaten suger upp sådan ämnen. • Använd endast apparaten på hårda golv med en vattenfast beläggning, t.ex. lackerad parkett, emaljerade klinker eller linoleum. • Använd inte apparaten för rengöring av mattor eller heltäckningsmattor. • Kör inte apparaten över golvgallret på konvektorelement. Apparaten kan inte suga upp vatten när den står över gallret. • Stäng av apparaten vid längre pauser och efter användning med huvudströmbrytaren/apparatens strömbrytare och dra ut laddarens nätkontakt. • Maskinen får inte användas vid temperaturer under 0 °C. • Skydda maskinen mot regn. Förvara inte maskinen utomhus.

Symboler på maskinen



- Varningsanvisning om att golvhuvudet inte ska rengöras under rinnande vatten finns:
 - på undersidan av golvhuvudet.

- Symboler för maskinrengöringsläge efter avslutat arbete finns:
 - graverade i skålen på rengöringsstationen,
 - som dekaler på baksidan av färskvattentanken.
 - Symboler för att låsa upp smutsvattentanken / parkeringsstationen finns:
 - som dekaler på upplåsningsknappen för smutsvattentanken / parkeringsstationen.
- Tillämpning och beskrivning av symbolerna (se kapitel Rengör Rengör golvhuvudet genom sköjning).

Beskrivning av maskinen

I den här bruksanvisningen beskrivs den maximala utrustningen. Leveransens omfattning varierar beroende på modell (se förpackning).

Bilder se grafiksida.

Bild A

- ① Strömbrytare
- ② Knapp Boostfunktion
Ökar rullvarvtalet och vattenmängden för envis smuts
- ③ Knapp för inställning av rengöringsnivå
Omkoppling mellan rengöringsnivå 1 och 2
- ④ Displayindikering "Rengöringsnivå 2"
Ökat rullvarvtal och ökad vattenmängd
- ⑤ Displayindikering "Rengöringsnivå 1"
Normalt rullvarvtal och normal vattenmängd
- ⑥ Displayindikering "MAX" (röd)
Smutsvattentank är full
- ⑦ Displayindikering "MIN" (blå)
Färskvattentank är tom
- ⑧ Displayindikering "Batteri" (grön)
Laddningsindikering för batteriet
- ⑨ Vägghalksäkring handtag
- ⑩ Handtag
- ⑪ Färskvattentank
- ⑫ Avtagbart hårfilter
- ⑬ Upplåsningsknapp för smutsvattentank och parkeringsstation
- ⑭ Rengöringsrullar (4 x)
- ⑮ Smutsvattentank
- ⑯ * LED-belysning
- ⑰ Upplåsningsknapp för hårfilter
- ⑱ Laddningsuttag
- ⑲ Parkeringsstation
- ⑳ Rengöringsstation med rengöringsborste
- ㉑ Laddare med laddkabel
- ㉒ * Rengöringsrullar för stengolv (4 x)
- ㉓ Rengöringsmedel RM 536 (30 ml)
- ㉔ * Rengöringsmedel RM 537 (30 ml)
- ㉕ * Rengöringsmedel RM 536 (500 ml)
- ㉖ * Rengöringsmedel RM 534 (30 ml)

* Tillval

Montering

Montera handtagsskenan

1. Håll i basenheten.
2. Placera kabeln i styrningen på plastkopplingen och fixera den.

3. För in handtagsskenan till stoppet i basenheten tills det hörs att den hakar fast. Handtagsskenan måste sitta fast i apparaten.

Bild B

Idrifttagning

Laddning

⚠ **VARNING**

Brandrisk på grund av defekt nätkontakt

En kontinuerligt ansluten laddare kan överhettas och orsaka brand om nätkontakten är defekt.

Dra ut laddarens nätkontakt efter högst en dag.

Hänvisning

Dra ut laddarens nätkontakt efter högst en dag eftersom en ansluten laddare ständigt förbrukar ström.

1. Anslut laddarens laddkabel till maskinens laddningsuttag.
Bild C
2. Sätt in laddarens nätkontakt i eluttaget.
LED-kontrolllamporna visar batteriets aktuella laddningstillstånd.

Bild D

- När det hela tomma batteriet laddas blinkar alla 3 LED-kontrolllampor efter varandra, nedifrån och upp.
 - Vid 1/3 batteriladdning lyser den nedersta LED:en konstant, men de övre LED:erna fortsätter att blinka.
 - Vid 2/3 batteriladdning lyser de båda nedre LED:erna konstant, men den översta LED:en fortsätter att blinka.
 - Efter 4 timmar är batteriet fulladdat.
 - Efter laddning av batteriet fortsätter de 3 LED-kontrolllamporna att lysa konstant i 60 minuter. Efter den här tiden slöcknar LED-kontrolllamporna.
3. Efter laddningen, dra ut laddarens nätkontakt ur eluttaget.

Bild E

4. Dra ut laddkabeln ur maskinen.

Sätt in smutsvattentanken

1. Placera apparaten i mitten på smutsvattentanken så att den är placerad mellan rullarna och sedan hakas fast hörbart på plats. Tankens position är inte viktig eftersom den kan användas i båda längsriktningar i apparaten.

Bild F

Smutsvattentanken måste sitta fast i apparaten.

Fyll färskvattentanken

1. Håll i färskvattentanken i greppen på sidorna och ta ut den ur apparaten.
2. Öppna tanklocket och vrid det åt sidan.

Bild G

3. Fyll färskvattentanken med kallt eller ljummet kranvatten.
4. Fyll vid behov på med KÄRCHER rengöringsmedel och vårdprodukter i färskvattentanken.

OBSERVERA

Över- eller underdosering av rengöringsmedel eller vårdprodukter

Kan leda till dåligt rengöringsresultat.

Var uppmärksam på den rekommenderade doseringen för rengöringsmedel och vårdprodukter.

5. Stäng tanklocket.
6. Sätt i färskvattentanken i apparaten.

Bild H

Färskvattentanken måste sitta fast i apparaten.

OBSERVERA**Fukt**

Skador på känsliga golv

Kontrollera på ett dolt ställe att golvet är vattenbeständigt innan du använder apparaten.

Rengör aldrig vattenkänsliga golvbeläggningar som t.ex. obehandlade korkgolv (fukt kan tränga in och skada golvet).

OBSERVERA**Materiella skador**

Skador på apparaten på grund av spetsiga, stora, skrymmande föremål.

Apparaten får inte förvaras och användas på kraftigt grovsmuts och föremål, eftersom delarna kan fastna under smutsvattentanken och orsaka repor på golvet och tanken.

Ta bort föremål som t.ex. skärivor, stenar, skruvar eller delar av leksaker från golvet innan arbetet ska påbörjas och före förvaring av apparaten.

Bild A1**Hänvisning**

- För att undvika strimmor, testa först maskinen på känsliga ytor, t.ex. trä eller stengods, på ett ställe som inte syns så väl.
- Stanna inte på en plats, utan var alltid i rörelse under rengöringen.
- Observera instruktionerna från golvbeläggningens tillverkare.

Hänvisning

Arbeta bakåt i riktning mot dörren så att fotspår inte uppstår på det nytorkade golvet.

Bild AJ

- Golvrengöring utförs genom att flytta maskinen fram och tillbaka med en hastighet som liknar den för dammsugning.
- Vid kraftigare nedsmutsning, aktivera boost-funktionen. För att göra detta, håll knappen för boost-funktionen intryckt. När boost-funktionen aktiveras ökas valshastigheten och vattenmängden. Boost-funktionen kan aktiveras på rengöringsnivå 1 och rengöringsnivå 2. När boost-funktionen aktiveras blinkar visningen av motsvarande rengöringsnivå. Låt maskinen glida långsamt över golvet utan att applicera något tryck på maskinen.

Bild K

- Beroende på leveransens omfattning finns olika valsar tillgängliga. Färgen på valsarna indikerar vilken tillämpning de är särskilt lämpliga för.
 - Grå / gula universalvalsar: mångsidiga
 - Rullar med svarta ränder: Rengöring av okänsliga, hårda golv (t.ex. sten, keramik); inte lämplig för känsliga naturstensgolv (t.ex. marmor, terrakotta)

Hänvisning

För ett optimalt rengöringsresultat, tvätta rullarna i tvättmaskinen med 60 °C före första användningen.

OBSERVERA

Skador på egendom på grund av lösa valsar

Tvättmaskinen kan skadas.

Lägg rullarna i ett tvättnät och fyll även tvättmaskinen med extra tvätt.

OBSERVERA**Okontrollerade rörelser**

Skador på apparaten och andra föremål

När enheten är påslagen roterar rengöringsrullarna.

Håll i handtaget så att apparaten inte rör sig av sig själv.

OBSERVERA

Apparaten används utan färsk- eller smutsvattentank

Materiella skador

Kontrollera att färskvattentanken är fylld med vatten och att smutsvattentanken är monterad i apparaten innan rengöringsarbetet påbörjas.

1. Tryck på strömbrytaren.

Bild I

Maskinen slås på.

Displayindikeringen rengöringsnivå 1 för normalt rullvarvtal och vattenmängd tänds.

2. Fukta valsarna.

a Håll knappen för boost-funktionen intryckt.

b Kör maskinen fram och tillbaka tills valsarna är tillräckligt fuktade.

Hänvisning

Om valsarna blockeras omedelbart efter start, ta bort valsarna, fukta dem under vattenkranen och sätt in dem igen.

3. Växla vid behov till rengöringsnivå 2 med hjälp av knappen som används för att ställa in rengöringsnivån.

Bild J

Rullvarvtalet stiger och vattenmängden ökas.

Displayindikeringen för rengöringsnivå 2 tänds.

Hänvisning

Inställningen av rengöringsnivå 1 eller rengöringsnivå 2 beror på ytan som ska rengöras (t.ex. trä- eller stengolv).

Vid första idrifttagning är apparaten inställd på rengöringsnivå 1.

Efter ett avbrott i arbetet resp. omstart aktiveras alltid den senaste rengöringsnivån.

4. Aktivera vid behov boost-funktionen för att rengöra envis smuts (se även kapitel *Allmän information om användning*).

Bild K**Batteritid**

Displayindikeringen "Batteri" visar batteritiden:

- 3 LED-lampor lyser – 3/3 (full) batteritid
- 2 LED-lampor lyser – 2/3 batteritid
- 1 LED-lampa lyser – 1/3 batteritid

Bild N

Akustiska eller optiska signaler varnar för att batteriet är slut.

- Ca 5 minuter innan batteriet är slut ljuder en akustisk signal två gånger och den nedre LED-lampan blinkar.
- Ca 1,5 minuter innan batteriet är slut ljuder en akustisk signal två gånger och den nedre LED-lampan fortsätter att blinka.
- När batteriet är tomt och maskinen har stängts av blinkar den nedersta LED:en snabbare i 60 sekunder.

Töm smutsvattentanken

- När smutsvattentanken är full, lyser displayindikeringen "MAX" (röd) och en akustisk signal ljuder.
- Bild M**
- Efter 60 sekunder ljuder en andra akustisk signal och apparaten stängs av.
 - När apparaten är avstängd blinkar displayindikeringen "MAX" (röd) i 10 sekunder.
 - Så länge som smutsvattentanken är full och displayindikeringen "MAX" (röd) lyser, startar förloppet om och de båda följande stegen upprepas:
 - a Apparaten kan slås på igen.
 - b Apparaten går i ytterligare 60 sekunder och stängs sedan av igen.
1. Tryck på strömbrytaren. Maskinen stängs av.
 2. Tryck på upplåsningsknappen för smutsvattentanken med foten och lyft apparaten.

Bild O

- Smutsvattentanken lossnar från apparaten.
3. Transportera smutsvattentanken med båda händer vågrätt på de smala sidorna. Håll inte i det övre locket.
 4. Töm smutsvattentanken genom öppningen i locket. Ta av locket och spola ur smutsvattentanken med kranvatten om smuts har fastnat.
 5. Sätt in smutsvattentanken (se kapitel *Sätt i smutsvattentanken*).

Fyll på rengöringsmedel

- Om färskvattentanken är tom, lyser displayindikeringen "MIN" (blå) och en akustisk signal ljuder.
- Bild L**
- Som påminnelse ljuder den akustiska signalen en gång per minut.
1. Fyll färskvattentanken (se kapitel *Fyll färskvattentanken*).

Stoppa driften

OBSERVERA

Fuktiga rullar

Fuktskador på känsliga golv

Placera apparaten i parkeringsstationen vid längre arbetsuppehåll för att undvika skador på känsliga golv på grund av fuktiga rullar.

1. Tryck på strömbrytaren. Maskinen stängs av.
2. Ställ maskinen på parkeringsstationen.

Hänvisning

Om maskinen ställs på parkeringsstationen utan smutsvattentank måste man trycka på upplåsningsknappen för att ta bort maskinen.

Bild AG

Avsluta driften

1. Tryck på strömbrytaren. Maskinen stängs av.
2. Placera apparaten i parkeringsstationen.

Bild AC

OBSERVERA

Fastsittande smuts

Fastsittande smuts kan skada apparaten på sikt.

- Vi rekommenderar att apparaten rengörs fullständigt efter varje användning.
3. Rengör maskinen (se kapitel *Skötsel och underhåll*).

Förvara maskinen

OBSERVERA

Vätskor/fuktig smuts

Om apparaten innehåller vätskor/fuktig smuts under förvaring kan den börja luktas.

Töm alltid apparatens färskvatten- och smutsvattentank helt inför förvaring.

Använd rengöringsborsten och ta bort hår och smutspartiklar från härfiltret på skyddet för golvhuvudet.

Låt rullarna lufttorka när de har rengjorts, t.ex. med apparaten i parkeringsstationen. Förvara inte våta rullar i stängda skåp för att torka.

1. Placera den tomma smutsvattentanken i rengöringsstationen för att torka.
 - a Placera apparaten i parkeringsstationen så att den hakar fast.
 - b Placera sedan apparaten med parkeringsstationen i rengöringsstationen.

Bild AC

2. Montera de rengjorda rullarna på apparaten för att torka.

Bild AD

3. Ladda batteriet (se kapitel *Laddning*).

4. Förvara apparaten i ett torrt utrymme.

Bild AF

Skötsel och underhåll

Rengör golvhuvudet genom sköljning

OBSERVERA

Smuts eller rengöringsmedelsrester

För att förhindra att smuts fastnar i tanken eller i härfiltren måste smutsvattentanken och härfiltren rengöras regelbundet. Om maskinen inte rengörs efter avslutad användning kan smutspartiklar täppa till härfiltren och slitsarna. Dessutom kan ansamling av smuts och bakterier orsaka dålig lukt i maskinen.

Efter avslutad arbete: Ställ maskinen på rengöringsstationen och starta sköljprocessen.

Rengör golvhuvudet i rengöringsstationen endast med den automatiska sköljprocessen och inte genom att fylla stationen med vatten. Kontrollera att smutsvattentanken är monterad.

Rengör varken maskinen eller toppen eller botten av golvhuvudet under rinnande vatten eller under ett duschhuvud, annars kan vatten tränga in.

Hänvisning

När displayindikeringen "MAX" (röd) är tänd och smutsvattentanken inte har tömts, kan spolningsförloppet inte startas.

Hänvisning

LED-belysningen på golvhuvudet är avstängd under spolningsförloppet.

1. Tryck på strömbrytaren. Maskinen stängs av.
2. Töm och sätt tillbaka smutsvattentanken (se kapitel *Töm smutsvattentanken*).
3. Ställ maskinen på rengöringsstationen med tom smutsvattentank.
4. Fyll färskvattentanken med 200 ml färskvatten utan rengörings- eller skötselmedel (se kapitel *Fyll färskvattentanken*).

Bild P

Hänvisning

Rengöringsmedel behöver inte tillsättas i spolningsförloppet.

- Tryck och håll ner På-/Av-knappen och knappen för inställning av rengöringsnivån i 3 sekunder samtidigt.

En signal hörs.

Bild Q

- Displayindikeringarna tänds upprepade gånger uppifrån och ner.

Sköljprocessen startar och varar ca 2 minuter.

Bild R

Hänvisning

I början av spolningsförloppet sköljs rullarna under cirka 80 sekunder med vatten från färskvattentanken. Under denna tid är enheten tyst. Först i slutet av spolningsförloppet börjar rullarna rotera i cirka 30 sekunder.

- I slutet av sköljprocessen hörs en signalton och displayindikeringen "MAX" (röd) lyser.

Bild S

- Tryck på upplåsningsknappen för smutsvattentanken och ställ maskinen på parkeringsstationen.

Smutsvattentanken stannar i rengöringsstationen.

Hänvisning

Om du försöker slå på apparaten när smutsvattentanken är full, blinkar displayindikeringen "MAX" (röd) i 10 sekunder.

Rengöringsarbetet kan inte fortsättas.

- Skjut in upplåsningsknappen för härfiltren.

Härfiltren lossnar.

- Lägg härfiltren i rengöringsstationen.

Bild U

- Ta bort valsarna och lägg dem i rengöringsstationen.

Bild V

- Transportera rengöringsstationen med smutsvattentank, härfilter och valsar till toaletten, diskbänken eller sophinken efter behov.

Bild W

- Rengör smutsvattentanken (se kapitel *Rengör smutsvattentanken*).

- Rengör valsarna (se kapitel *Rengör valsarna*).

- Rengör härfiltren (se kapitel *Rengör härfilter*).

- Rengör undersidan av golvhuvudet och valsdrivningen med en fuktig trasa.

Bild AB

Hänvisning

Rengör varken maskinen eller toppen eller botten av golvhuvudet under rinnande vatten eller under ett duschhuvud, annars kan vatten tränga in.

- Töm och torka rengöringsstationen.

- Om det fortfarande finns vatten i färskvattentanken, ta ut färskvattentanken och töm den.

Rengör smutsvattentanken

OBSERVERA

Fastsittande smuts

Fastsittande smuts kan skada apparaten på sikt.

Rengör smutsvattentanken regelbundet.

För information om displayindikeringarna på smutsvattentanken och tillvägagångssätt vid rengöring av smutsvattentanken, se kapitel *Töm smutsvattentanken*.

- Ta av locket på smutsvattentanken.

Bild X

- Rengör smutsvattentanken och locket med kranvatten.
- Alternativt kan smutsvattentanken rengöras i diskmaskin.

Hänvisning

Gummit på smutsvattentankens lock kan bli klabbigt efter rengöring i diskmaskin. Detta påverkar dock inte tåtheten.

Rengör valsarna

OBSERVERA

Rester av rengöringsmedel på rullarna

Skumbildning

Tvätta rullarna under rinnande vatten efter varje användning eller rengör rullarna i tvättmaskin.

OBSERVERA

Skador på grund av rengöring av rullarna med sköljmedel eller torktumlare

Skador på mikrofibrerna

Använd inte sköljmedel vid rengöring i tvättmaskin.

Lägg inte rullarna i torktumlare.

OBSERVERA

Skador på egendom på grund av lösa valsar

Tvättmaskinen kan skadas.

Lägg rullarna i ett tvättnät och fyll även tvättmaskinen med extra tvätt.

- Tryck på strömbrytaren. Maskinen stängs av.
- Ställ maskinen på parkeringsstationen.

Bild AC

- Skruva ur rengöringsvalsarna i handtagsfördjupningen.

Bild V

- Rengör rengöringsrullarna under rinnande vatten eller tvätta dem i tvättmaskinen i max 60 °C.

Bild Y

- Vrid rengöringsrullarna på rullhållaren tills de stannar. Var uppmärksam på färgtilldelningen på valsens insida och på valshållaren på maskinen (t.ex. blå till blå).

Bild AD

- Låt rullarna torka på maskinen och på parkeringsstationen.

Bild AF

Rengör härfilter

OBSERVERA

Fastsittande smuts

Fastsittande smuts kan skada apparaten på sikt.

Vi rekommenderar att apparaten rengörs fullständigt efter varje användning.

OBSERVERA

Fastsittande smuts

Fastsittande smuts kan skada apparaten på sikt.

Rengör de båda härfiltren regelbundet med rengöringsborsten.

OBSERVERA

Skador orsakade på grund av rengöring av härfiltren i diskmaskin

Vid spolningen kan skrapkanten förskjutas och därför inte längre trycka ordentligt mot rullarna. Detta försämrar rengöringsresultatet.

Rengör inte härfiltren i diskmaskin utan endast under rinnande vatten.

- Tryck på strömbrytaren. Maskinen stängs av.
- Placera apparaten i parkeringsstationen.

Bild AC

- Tryck in upplåsningsknappen för härfiltret.

Bild U

- Hårfiltren lossnar och kan tas bort.
4. Rengör de båda hårfiltren under rinnande vatten.
 5. Ta bort fastsittande smuts i t.ex. filterkammen med rengöringsborsten.
- Bild AA**
Bild Z
6. Sätt i hårfiltren i golvhuvudet och låt de haka fast. Båda hårfiltren måste sitta korrekt i apparaten.
- Bild AE**

Rengörings- och bilvårdsprodukter

OBSERVERA

Användning av olämpliga rengöringsmedel och vårdprodukter

Användning av olämpliga rengöringsmedel och vårdprodukter kan skada apparaten. Garantin omfattar inte sådan användning.

Använd endast KÄRCHER rengöringsmedel.

Följ alltid korrekt dosering.

Hänvisning

Använd KÄRCHER rengöringsmedel eller vårdprodukter efter behov.

- Beakta tillverkarens uppgifter om mängder vid dosering av rengöringsmedel och vårdprodukter.
- Fyll först färskvattentanken med vatten och sedan med rengöringsmedel eller vårdprodukter för att undvika skumbildning.
- Lämna alltid plats för rengöringsmedel eller vårdprodukter vid påfyllning av vatten för att undvika spill.

Hjälp vid störningar

Störningar har ofta enkla orsaker, som du kan åtgärda på egen hand med hjälp av översikten nedan. I tveksamma fall eller vid störningar som inte anges här, kontakta auktoriserad kundtjänst.

Hänvisning

När ett fel inträffar, spärras apparaten i 3 sekunder. Apparaten kan slås på igen först efter att felet har åtgärdats.

Batteriet laddas inte

Laddningskontakten/nätkontakten är inte korrekt ansluten.

- Anslut laddningskontakten/nätkontakten korrekt.

LED-felindikering (displayindikering "Batteri") blinkar när apparaten slagits på och apparaten inte fungerar

Batteriet är urladdat.

- Ladda batteriet (se kapitel *Laddning*).

En felaktig eller defekt nätadapter används.

- Använd originalnätadaptern.
- Byt den defekta nätadaptern.

Maskinen stängs av och LED-felmeddelandet (displayindikering "Batteri") blinkar

Maskinen överhettas (t.ex. vid höga omgivningstemperaturer, när den används med torra valsar eller när den används på mattor).

- Låt maskinen svalna i ca 2,5 timmar. Maskinen går inte att tillkoppla förrän den har fått svalna. Maskinen får laddas medan den svalnar.

Valsarna roterar inte och displayindikeringarna Rengöringsnivå 1 och Rengöringsnivå 2 blinkar samtidigt

Maskinen har en motorblockering, t.ex. på grund av för starkt tryck mot valsarna eller på grund av körning mot en vägg eller ett hörn.

- Stäng av och sätt på maskinen. Valsarna är blockerade.

- Ta bort valsarna och kontrollera om det har fastnat något föremål i dem.
- Kontrollera om valsarna är inskruvade till anslag på valshällaren.
- Kontrollera om smuts har ansamlats i hårfiltren i golvhuvudet och avlägsna den.
- Kontrollera att hårfiltren är korrekt isatta. Ta av hårfiltren och sätt in dem igen.

Hårfiltren blockerar valsarna. Valsarna är inte tillräckligt fuktade.

- Tryck på strömbrytaren. Maskinen stängs av.
- Skjut in uppläsningssknappen för hårfiltren inåt och ta bort hårfiltren.
- Tryck på strömbrytaren. Maskinen slås på.
- Fukta valsarna.
 - a Håll knappen för boost-funktionen intryckt.
 - b Kör maskinen fram och tillbaka tills valsarna är tillräckligt fuktade.

Hänvisning

Om valsarna inte är tillräckligt fuktiga, ta bort valsarna, fukta dem under vattenkranen och sätt in dem igen.

- Sätt i hårfiltren.

Displayindikeringen tänds upprepade gånger uppträn och ned

Apparaten är i ett spolningsförlopp för rengöring av golvhuvudet (2 minuter)

- Vänta cirka 2 minuter tills spolningsförloppet slutförts och displayindikeringen slocknar (se kapitel *Rengör golvhuvudet genom sköljning*).

Displayindikeringen "Fyll färskvattentanken" tänds trots att färskvattentanken är fylld.

Färskvattentankhällarens sensor är smutsig.

- Ta bort färskvattentanken och rengör färskvattentankhällarens sensor med t.ex. en bomullspinne.

Bild AH

Det påfyllda vattnet är för mjukt.

- Använd inte destillerat vatten för rengöring.

Det går inte att starta apparaten

Batteriet är urladdat.

- Ladda batteriet.

Laddningskabeln är fortfarande ansluten till apparaten.

- Dra ut laddningskabeln eftersom apparaten inte kan användas med ansluten laddningskabel.

Maskinen skakar högljutt vid start

Valsarna är inte tillräckligt fuktade.

- Fukta valsarna.
 - a Håll knappen för boost-funktionen intryckt.
 - b Kör maskinen fram och tillbaka tills valsarna är tillräckligt fuktade.

Hänvisning

Om valsarna inte är tillräckligt fuktiga, ta bort valsarna, fukta dem under vattenkranen och sätt in dem igen. Valsarna har deformerats.

- Förvara endast maskinen på parkeringsplatsen och inte på marken, eftersom valsarna kan deformeras på grund av kontaktrycket.

Apparaten tar inte upp smuts

Inget vatten i färskvattentanken. Displayindikeringen "MIN" (blå) tänds och en signal ljuder.

- Fyll på vatten i färskvattentanken. Färskvattentanken sitter inte korrekt i apparaten.
 - Sätt i färskvattentanken så att den sitter korrekt i apparaten.
- Smutsvattentanken saknas eller sitter inte korrekt i apparaten.

- Sätt i smutsvattentanken i apparaten så att den hörbart hakas fast.
- Kontrollera om smutsvattentankens lock är korrekt monterat (påfyllningsfliken måste sitta i urtaget). Hårfiltren saknas eller sitter inte korrekt i apparaten.
- Sätt in hårfiltren korrekt i apparaten.
- Rullarna saknas eller sitter inte korrekt i apparaten.
- Sätt i rullarna eller vrid rullarna till ändläget på rullhållaren.

Rullarna är smutsiga eller slitna.

- Rengör eller byt rullarna.

Valsarna är för torra

Valsarna är inte tillräckligt fuktade.

- Fukta valsarna.
 - a Håll knappen för boost-funktionen intryckt.
 - b Kör maskinen fram och tillbaka tills valsarna är tillräckligt fuktade.

Hänvisning

Om valsarna inte är tillräckligt fuktiga, ta bort valsarna, fukta dem under vattenkranen och sätt in dem igen.

Färskvattenfiltret är smutsigt.

- Rengör färskvattenfiltret.
 - a Ta ut färskvattentanken och ta loss färskvattenfiltret.
 - Bild AH**
 - b Rengör färskvattenfiltret under rinnande vatten.
 - c Sätt tillbaka färskvattenfiltret.

Ej tillfredsställande rengöringsresultat

Rullarna har inte tvättats före första användningen.

- Tvätta rullarna i tvättmaskin vid max 60 °C.

Rullarna är smutsiga.

- Rengör rullarna.

Rullarna är inte tillräckligt fuktiga.

- Fukta rullarna.
 - a Håll in knappen för boostfunktion.
 - b Kör apparaten fram och tillbaka tills rullarna är tillräckligt fuktiga.

Fel rengöringsmedel eller fel dosering.

- Använd endast rengöringsmedel från KÄRCHER och dosera i rätt mängd.

Det finns rester av andra rengöringsmedel på golvet.

- Tvätta rullarna noga med vatten och ta bort rester av rengöringsmedel.
 - Rengör golvet flera gånger med apparaten och rena rullar, utan rengöringsmedel.
- Resterna av rengöringsmedel på golvet tas bort.

Vattenabsorptionen är inte optimal

Hårfiltren sitter inte korrekt i apparaten.

- Sätt in hårfiltren korrekt i apparaten.

Rullarna är slitna.

- Byt ut rullarna.

Apparaten läcker smutsvatten

Smutsvattentanken är full.

- Töm smutsvattentanken omedelbart.
- Smutsvattentanken sitter inte korrekt i apparaten.
- Sätt i smutsvattentanken i apparaten så att den hörbart hakas fast. Smutsvattentanken måste sitta fast i apparaten.

Hårfiltren sitter inte korrekt i apparaten.

- Kontrollera att hårfiltren är korrekt isatta.

Smutsvattentanken är skadad.

- Kontakta auktoriserad kundtjänst.

Apparaten stängs av

När smutsvattentanken överskrider en volym på 200 ml, aktiveras den automatiska avstängningen av apparaten.

Vid användning av rengöringsmedel från andra tillverkaren kan kraftig skumbildning uppstå och den automa-

tiska avstängningen av apparaten aktiveras redan innan 200 ml-nivån.

- Töm smutsvattentanken.
- Använd endast rengöringsmedel från KÄRCHER och dosera i rätt mängd.

Apparaten fastnar i fogar

Nopporna på undersidan av smutsvattentanken är skadade eller slitna.

- Kontakta auktoriserad kundtjänst.

Borttagning av handtaget

OBSERVERA

Frekvent borttagning av handtaget

Handtagets delar kan skadas om de tas bort frekvent. Ta inte av handtaget från basenheten efter monteringen.

Handtaget får endast tas bort från basenheten om apparaten ska skickas på service.

OBSERVERA

Felaktig borttagning av handtaget

Skador på apparaten

Kontrollera att anslutningskabeln mellan basenheten och handtaget inte skadas.

- Stick in en skruvmejsel med 90 graders vinkel i det lilla hålet på baksidan av handtaget och ta av det.

Bild AK

Tekniska data

		FC 7
Elanslutning		
Spänning	V	100 - 240
Fas	~	1
Frekvens	Hz	50 - 60
Kapslingsklass		IPX4
Skyddsklass apparat		III
Skyddsklass laddare		II
Märkeffekt maskin	W	80
Märkspänning batteri	V	25,20 - 25,55
Batterityp		Li-Ion
Drifttid med full batteriladdning	min	45
Laddtid vid tomt batteri	h	4
Utgångsspänning laddare	V	30
Utgångsström laddare	A	0,6
Effektdata maskin		
Rullvarvtal per minut rengöringsnivå 1	r/min	450
Rullvarvtal per minut rengöringsnivå 2	r/min	490
Rullvarvtal per minut boostfunktion	r/min	530
Påfyllningsmängd		
Volym färskvattentank	ml	400
Volym smutsvattentank	ml	200
Mått och vikter		
Vikt (utan tillbehör och rengöringsvätskor)	kg	4,3

		FC 7
Längd	mm	310
Bredd	mm	230
Höjd	mm	1210

Med förbehåll för tekniska ändringar.

Sisältö

Määräystenmukainen käyttö	82
Ympäristönsuojelu	82
Lisävarusteet ja varaosat	82
Toimituksen sisältö	82
Takuu	82
Turvallisuusohjeet	82
Laitteessa olevat symbolit	83
Laitekuvaus	83
Asennus	84
Käyttöönotto	84
Käyttö	84
Hoito ja huolto	86
Ohjeet häiriötilanteissa	88
Tekniset tiedot	89

Määräystenmukainen käyttö

Käytä lattiapuhdistinta vain koviin lattioiden puhdistukseen kotitalouksissa ja vain vedenkestävillä kovilla lattioilla.

Älä puhdistaa vettä kestävämpiä pinnoitteita, kuten esim. käsittelemättömiä korkkialatiloita, koska kosteus voi tunkeutua sisään ja vaurioittaa lattiaa.

Laitte sopii PVC:n, linoleumin, laattojen, kiven, öljytyn ja vahatun parketin, laminaatin sekä kaikkien vedenkestävien lattiapäälysteiden puhdistamiseen.

Ympäristönsuojelu



Pakkausmateriaalit ovat kierrätettäviä. Hävitä pakkaukset ympäristöä säästään.



Sähkö- ja elektroniikkalaitteet sisältävät arvokkaita kierrätettäviä materiaaleja tai rakenneosia kuten paristoja, akkuja tai öljyjä, jotka väärin käsiteltyinä tai väärin hävitettyinä voivat aiheuttaa mahdollisia vaaroja ihmisten terveydelle ja ympäristölle. Nämä rakenneosat ovat kuitenkin välttämättömiä laitteen asianmukaisen toiminnan vuoksi. Tällä symbolilla merkityt laitteita ei saa hävittää kotitalousjätteenä.

Sisältöaineita koskevia ohjeita (REACH)

Päivitettyjä tietoja ainesosista löytyy osoitteesta:

www.kaercher.de/REACH

Lisävarusteet ja varaosat

Käytä vain alkuperäisiä lisävarusteita ja alkuperäisiä varaosia, sillä ne varmistavat laitteen turvallisen ja häiriötömän käytön.

Tietoja lisävarusteista ja varaosista löytyy osoitteesta www.kaercher.com.

Toimituksen sisältö

Laitteen toimituksen sisältö on kuvattu pakkauksessa. Tarkasta laitetta pakkauksesta purkaessasi pakkauksen sisällön täydellisyys. Jos lisävarusteita puuttuu tai haitvaiset kuljetusvahinkoja, ilmoita tästä jälleenmyyjälle.

Takuu

Jokaisessa maassa ovat voimassa vastaavan myyntiyhtiön julkaisemat takuehdot. Korjaamme laitteessa mahdollisesti ilmenevät häiriöt takuuajan kuluessa maksutta, jos häiriöiden syytä ovat olleet materiaali- tai valmistusvirheet. Takuutapauksessa pyydämme ottamaan yhteyttä ostotositteen kanssa jälleenmyyjään tai lähimpään valtuutettuun asiakaspalveluun.
(Osoite, katso takasivu)

Turvallisuusohjeet

Lue ennen laitteen ensimmäistä käyttöä tämä turvallisuusohje luku ja nämä alkuperäiset ohjeet. Menettele niiden mukaisesti. Säilytä alkuperäiset ohjeet myöhemmä käyttöä tai laitteen seuraavaa omistajaa varten.

- Käyttöohjeen ohjeiden lisäksi sinun on noudatettava lakimääräisiä yleisiä turvallisuus- ja tapaturmantorjuntamääräyksiä.
- Laitteeseen kiinnitetyt varoitus- ja ohjekilvet sisältävät tärkeitä ohjeita vaaratonta käyttöä varten.

Vaarallisuusasteet

⚠ VAARA

- *Huomautus välittömästi uhkaavasta vaarasta, joka voi aiheuttaa vakavan ruumiinvamman tai johtaa kuolemaan.*

⚠ VAROITUS

- *Huomautus mahdollisesta vaarallisesta tilanteesta, joka voi aiheuttaa vakavan ruumiinvamman tai voi johtaa kuolemaan.*

⚠ VARO

- *Huomautus mahdollisesta vaarallisesta tilanteesta, joka voi aiheuttaa vähäisiä vammoja.*

HUOMIO

- *Huomautus mahdollisesta vaarallisesta tilanteesta, joka voi aiheuttaa aineellisia vahinkoja.*

Sähkökomponentit

⚠ **VAARA** • Älä upota laitetta veteen. • Älä koskaan työnnä laitteen latausliitäntään virtaa johtavia esineitä kuten esim. ruuvimeisseliä tai vastaavaa. • Älä koskaan kosketa koskettimia tai johtoja. • Älä vahingoita tai vaurioita virtajohtoa ajamalla yli, puristamalla tai vetämällä terävien reunojen yli. • Yhdistä laite vain vaihtovirtaan. Tyypypikivissä ilmoitetun jännitteen täytyy vastata virtalähteen jännitettä. • Käytä laitetta vain vikavirtasuojajytkimen kanssa (enintään 30 mA).

⚠ **VAROITUS** • Vaihda vaurioitunut laturi ja latauskaapeli välittömästi uuteen alkuperäisosaan. • Kytke laite pois päältä ennen kaikkia hoito- ja huoltotoimia ja irrota verkkopistoke. • Laite sisältää sähkökomponentteja. Laitetta ja sen lattiapään ylä- tai alapuolta ei saa puhdistaa juoksevalla vedellä tai vesisuihkulla, sillä vettä voi päästä laitteen sisään. • Yhdistä laite vain sellaiseen sähköliitäntään, jonka on suorittanut sähköalan ammattilainen normin IEC 60364-1 mukaan.

⚠ **VARO** • Anna korjaustyöt vain valtuutetun asiakaspalvelun suorittaviksi. • Tarkasta ennen jokaista käyttöä, että laite ja lisävarusteet, erityisesti verkkoliitäntäjohto ja jatkojohto, ovat asianmukaisessa kunnossa ja turvallisia käyttää. Jos havaitset vaurion, irrota verkkopistoke pistorasiasta äläkä käytä laitetta.

Laturi

VAARA • Älä koskaan tartu märin käsin verkkopistokkeeseen ja pistorasiaan. • Älä käytä laturia räjähdysvaarallisessa ympäristössä.

VAROITUS • Suojaa verkkojohto kuumuudelta, teräviltä reunoilta, öljyltä ja liikkuvilta laiteosilta. • Älä peitä akkupakettia latauksen aikana ja pidä tuuletusraot vapaina. • Älä avaa laturia. Vain ammattilaiset saavat tehdä korjauksia. • Lataa akkupaketti vain hyväksytyihin latauslaitteiden kanssa. • Vaihda vaurioitunut laturi ja latauskaapeli välittömästi uuteen alkuperäisosaan.

VARO • Älä käytä laturia, kun se on kostea tai likainen. • Älä kannaa laturia virtajohdosta kannatteleamalla. • Älä käytä laitetta muiden laitteiden kanssa jatkajohdoissa, joissa on useita pistorasioita. • Älä vedä verkkopistoketta verkkokaapeliin tartuen pois pistorasiasta.

HUOMIO • Käytä laturia ja säilytä sitä vain kuivissa tiloissa.

Akku

VAARA • Älä altista akkua voimakkaalle auringsäteilylle, kuumuudelle tai tulelle.

VAROITUS • Lataa laite vain mukana toimitetulla alkuperäisellä laturilla tai jollakin KÄRCHERin hyväksymällä laturilla.

Käytä seuraavaa sovitinta:



VAROITUS • Oikosulun vaara. Älä avaa akkua. Lisäksi voi vapautua ärsyttäviä höyryjä tai syövyttäviä nesteitä.

HUOMIO • Tämä laite sisältää akkuja, joita ei voi vaihtaa. Ei koske laitteita, joissa on vaihdettava akkupaketti

Turvallinen käsittely

VAARA • Tukehtumisvaara. Pidä pakkauskalvot pois lasten ulottuvilta.

VAROITUS • Käytä laitetta vain määräysten mukaisesti. Ota huomioon paikalliset olosuhteet ja varo laitteella työskennellessäsi muita ihmisiä, erityisesti lapsia. • Ota vaara-alueilla (esim. bensiinasemat) huomioon asiaankuuluvat turvallisuusmääräykset. Älä koskaan käytä laitetta räjähdysalttiissa tiloissa. • Lapset tai henkilöt, jotka eivät ole tutustuneet tähän ohjeeseen, eivät saa käyttää tätä laitetta. Paikallisissa määräyksissä saatetaan rajoittaa käyttäjän ikää. • Tätä laitetta eivät saa käyttää henkilöt, joiden ruumiilliset, aistimelliset tai henkiset kyvyt ovat rajoittuneita, eivätkä henkilöt, jotka eivät ole perehtyneet näihin ohjeisiin.

• Henkilöt, joilla on vajavaiset ruumiilliset, aistilliset tai henkiset ominaisuudet tai puutteita kokemuksessa ja tietämyksessä, saavat käyttää tätä laitetta vain siinä tapauksessa, että he ovat oikein valvonnan alaisia tai ovat saaneet opastuksen heidän turvallisuudestaan vastaavan henkilön toimesta laitteen turvalliseen käyttämiseen ja ovat ymmärtäneet sen käyttöön liittyvät vaarat.

• Lapset eivät saa leikkiä laitteella. • Valvo lapsia sen varmistamiseksi, että he eivät leiki laitteella. • Pidä laite pois lasten ulottuvilta, kun se on liitetty sähköverkkoon tai kun se jäähtyy. • Lapset saavat suorittaa puhdistusta ja käyttäjähuoltoa vain valvonnan alaisina.

• Suojaa yhdysjohto kuumuudelta, teräviltä reunoilta, öljyltä ja liikkuvilta laiteosilta. • Pidä kehon osat (esim. sormet, hiukset) etäällä pyörivistä puhdistusteloista

• Terävien esineiden (esim. sirpaleiden) aiheuttama loukkaantumisriski. Suojaa kätesi puhdistaussasi lattiatapäätä.

VARO • Älä käytä laitetta, jos se on aikaisemmin pudonnut, näkyvästi vaurioitunut tai epätiivis.

• Käytä tai säilytä laitetta vain kuvauksen tai kuvan mukaisesti. • Laitteen kaatuminen aiheuttaa onnettomuuksia tai vaurioita. Seisontavakavuus on varmistettava ennen kaikkia töitä laitteessa ja sen ympärillä. • Älä jätä laitetta koskaan käytön aikana ilman valvontaa.

HUOMIO • Laitevaurioita. Älä koskaan täytä liuotainaineita, liuottimia sisältäviä nesteitä tai laimentamattomia happoja (esim. puhdistusaineet, bensiini, maaliohenteet tai asetonit) vesisäiliöön. • Kytke laite päälle vain, kun puhdasvesisäiliö ja likavesisäiliö on asennettu. • Älä poimi laitteella teräviä tai suuria esineitä, kuten sirpaleita, kiviä tai lelunosia. • Älä laita puhdasvesisäiliöön etikkahappoa, kalkinpoistoaainetta, eteerisiä öljyjä tai vastaavia aineita. Huolehdi myös, ettei ime laitteella näitä aineita. • Käytä laitetta vain kovi- lattiolla, joilla on vedenkestävä pinnote, esimerkiksi lakatulla parketilla, emaloituilla laatoilla tai linoleumilla. • Älä käytä laitetta mattojen tai lattiamattojen puhdistukseen. • Älä aja laitetta konvektorilämmittimien lattiaritilän yli. Laite ei voi imeä poistuvaa vettä, kun se johdetaan ritilän yli. • Sammuta laite pidempien työtaukojen ajaksi ja käytön jälkeen pääkytkimellä/laitekytkimellä ja vedä laturin verkkopistoke irti. • Älä käytä laitetta alle 0 °C lämpötiloissa. • Suojaa laite sateelta. Älä säilytä laitetta ulkoalueella.

Laitteessa olevat symbolit



• Älä puhdista lattiatapäätä juoksevalle vedelle -varoitusta sijaitsee: — lattiatpään alapinnalla.

• Työn lopettamisen jälkeen laitteen puhdistustilaa koskevat symbolit sijaitsevat:

— kaiverrettuina puhdistusaseman syvennykseen, — tarrana puhdasvesisäiliön takaosassa.

• Likavesisäiliön/pysäköintiaseman likautuksen avaimista koskevat symbolit sijaitsevat: — tarrana likavesisäiliön/pysäköintiaseman vapautuspainikkeessa.

Symbolien käyttö ja kuvaus (ks. luku *Lattiatpään puhdistus huuhtelulla*).

Laittekuvaus

Tässä käyttöohjeessa kuvataan maksimaalinen varustus. Mallista riippuen toimituksen sisällössä on eroja (katso pakkaus).

Kuvat, katso kuvasivu.

Kuva A

① PÄÄLLE-/POIS-kytkin

② Boost-toiminnon painike

Lisää telon nopeutta ja vesimäärää vaikeasti irtoavalle lialle

- ③ Puhdistustason asettamispainike
Vaihtaminen puhdistustasojen 1 ja 2 välillä
- ④ Näyttö "Puhdistustaso 2"
Lisätty telanopeus ja vesimäärä
- ⑤ Näyttö "Puhdistustaso 1"
Normaali telan nopeus ja vesimäärä
- ⑥ Näyttö "MAX" (punainen)
Likavesitankki on täynnä
- ⑦ Näyttö "MIN" (sininen)
Puhdasvesitankki on tyhjä
- ⑧ Näyttö "Akku" (vihreä)
Akun varaustason ilmaisin
- ⑨ Liukueste, kahva
- ⑩ Kahva
- ⑪ Puhdasvesitankki
- ⑫ Irrotettava hiussuodatin
- ⑬ Likavesitankin ja pysäköintiaseman vapautuspainike
- ⑭ Puhdistustelat (4 x)
- ⑮ Likavesitankki
- ⑯ * LED-valot
- ⑰ Hiussuodattimen vapautuspainike
- ⑱ Latausliitin
- ⑲ Pysäköintiasema
- ⑳ Puhdistusasema ja puhdistusharja
- ㉑ Laturi ja latausjohto
- ㉒ * Puhdistustelat kivilatioille (4 x)
- ㉓ Pesuaine RM 536 (30 ml)
- ㉔ * Pesuaine RM 537 (30 ml)
- ㉕ * Pesuaine RM 536 (500 ml)
- ㉖ * Pesuaine RM 534 (30 ml)

* valinnainen

Asennus

Kahvalistan asennus

1. Pidä peruslaitteesta kiinni.
2. Aseta kaapeli muoviliittimen ohjaimeen ja kiinnitä se.
3. Työnnä kahvalista vasteeseen asti peruslaitteeseen, kunnes se lukittuu kuuluvasti. Kahvalistan on oltava laitteessa tiukasti.

Kuva B

Käyttöönotto

Lataaminen

⚠ VAROITUS

Palovaara viallisen verkkopistokkeen johdosta
Jatkuvasti yhdistettyinä oleva laturi voi ylikuumentua ja aiheuttaa tulipalon, jos verkkopistoke on viallinen.
Irrota laturin verkkopistoke enintään yhden päivän kulu-
tuttua.

Huomautus

**Irrota laturi sähköverkosta enintään yhden päivän kulut-
tua, sillä yhdistetty laturi kuluttaa jatkuvasti virtaa.**

1. Yhdistä laturin latauskaapeli laitteen latausliitti-
meen.

Kuva C

2. Yhdistä laturin verkkopistoke pistorasiaan.
LED-merkkivalot näyttävät akun senhetkisen la-
taustilan.

Kuva D

- Kun ladataan täysin tyhjää akkua, kaikki kolme
LED-merkkivaloa vilkkuvat alhaalta ylös peräkkäin.
 - Kun akussa on latausta 1/3, palaa alin LED koko
ajan ja ylemmät LED-valot vilkkuvat edelleen.
 - Kun akussa on latausta 2/3, palavat alimmat LED-
valot koko ajan ja ylin LED-valo vilkkuu edelleen.
 - Akku on ladattu täyteen 4 tunnin kuluessa.
 - Akun lataamisen jälkeen 3 LED-merkkivaloa palavat
jatkuvasti 60 minuutin ajan. Sen jälkeen LED-merk-
kivalot sammuvat.
3. Voit lopettaa lataamisen irrottamalla laturin verkko-
pistokkeen pistorasiasta.

Kuva E

4. Irrota latauskaapeli laitteesta.

Aseta likavesisäiliö

1. Aseta laite likavesisäiliön päälle keskelle siten, että
se sijoittuu telojen väliin ja napsahtaa sitten kuulu-
vasti paikalleen. Säiliön asento ei ole tässä merkit-
sevä, koska sen voi asettaa laitteeseen
pituussuunnissa molemmin päin.

Kuva F

Likavesisäiliön on oltava laitteessa tiukasti.

Puhdasvesisäiliön täyttö

1. Tartu puhdasvesisäiliöön sivusuunnien kohdalta
ja poista se laitteesta.
 2. Avaa säiliön tulppa ja käännä se sivuun.
- Kuva G**
3. Täytä puhdasvesisäiliö kylmällä tai haalealla vesi-
johtovedellä.
 4. Lisää puhdasvesisäiliöön tarvittaessa KÄRCHERin
puhdistus- ja hoitoaineita.

HUOMIO

Puhdistus- ja hoitoaineiden yli- tai aliannostelu

voi johtaa huonoihin puhdistustuloksiin.

Huomioi puhdistus- ja hoitoaineiden annossuosituksen.

5. Sulje säiliön kansi.
6. Aseta puhdasvesisäiliö laitteeseen.

Kuva H

Puhdasvesisäiliön on oltava laitteessa tiukasti.

Käyttö

Yleisiä ohjeita käyttöä varten

HUOMIO

Kosteus

Omaisuuksivahinko herkille lattioille

*Tarkista lattian vedenkestävyys ennen laitteen käyttöä
huomaamattomassa paikassa.*

*Älä puhdista vettä kestäättömiä pinnoitteita, kuten
esim. käsittelemättömiä korkkilatioita, koska kosteus
voi tunkeutua sisään ja vaurioittaa lattiaa.*

HUOMIO

Omaisuuksivahinkoja

*Terävien ja kookkaiden esineiden aiheuttamat omai-
suusvahingot laitteelle.*

Laitetta ei saa varastoida tai käyttää kovien ja karkeiden likapintojen tai esineiden päällä, koska likavesisäiliön alle juuttuvat osat voivat aiheuttaa naarmuja lattiaan ja säiliöön.

Poista sirpaleiden, kivien, ruuvien tai lelunosien kaltaiset esineet lattialta ennen työn aloittamista ja laitteen varastointia.

Kuva A1

Huomautus

- Välttääksesi raitakuviota testaa laitetta ensin huomaamattomaan kohtaan, ennen kuin käytät sitä herkkien pintojen kuten puun tai hienojen kivilajien puhdistamiseen.
- Älä pysähdy yhteen kohtaan vaan pysy liikkeessä.
- Noudata lattiapinnoitteen valmistajan ohjeita.

Huomautus

Työskentele taaksepäin ovea kohti niin, ettei juuri puhdistetulle lattialle muodostu jalanjälkiä.

Kuva A2

- Lattian puhdistus tapahtuu liikuttamalla laitetta edestakaisin samanlaisella nopeudella kuin imurointi.
- Aktiivoi tehostustoiminto voimakkaampaa likaantumista varten. Pidä Boost-toimintopainiketta painetuna. Kun tehostustoiminto on aktivoitu, telan nopeus ja veden määrä lisääntyvät. Tehostustoiminto voidaan kytkeä päälle puhdistustasolla 1 ja puhdistustasolla 2. Kun tehostustoiminto on aktivoitu, vastaavan puhdistustason näyttö vilkkuu. Liu'uta laitetta hitaasti lattian poikki painamatta laitetta.

Kuva K

- Saatavana on erilaisia teloja toimituslaajuuden mukaan. Telojen väri osoittaa, mihin käyttötarkoitukseen ne erityisesti soveltuvat.
 - Harmaat/keltaiset yleistelät: monipuolinen käyttö
 - Telat mustilla raidoilla: Kestävien kovien lattioiden (esim. kivi, keramiikka) puhdistamiseen; ei sovellu herkille luonnonkivilattiaille (esim. marmori, terrakotta)

Huomautus

Pese optimaalisen puhdistustuloksen saavuttamiseksi telat ennen ensimmäistä käyttöä pesukoneessa lämpötilassa 60 °C ja kostuta niitä tarvittaessa ennen puhdistusta.

HUOMIO

Irrallisten telojen aiheuttamat esinevahingot

Pesukone voi vaurioitua.

Aseta rullat pyykkipussiin ja lisää pesukoneeseen ylimääräistä pyykinä.

Työskentelyn aloittaminen

HUOMIO

Hallitsematon liike eteenpäin

Laitte- ja omaisuusvahingot

Kun laite kytketään päälle, puhdistustelat alkavat pyöriä.

Pidä kahvasta, jottei laite liiku itsestään eteenpäin.

HUOMIO

Puhdas- tai likavesisäiliön asettamatta jättäminen

Omaisuusvahinkoja

Varmista ennen puhdistustyön aloittamista, että puhdasvesisäiliö on täytetty vedellä ja likavesisäiliö on asetettu laitteeseen.

1. Paina PÄÄLLE-/POIS-kytkintä.

Kuva I

Laitte kytkeytyy päälle.

Normaalin telanopeuden ja vesimäärän ilmaiseva näytön Puhdistustaso 1 -merkkivalo syttyy.

2. Kostuta telat.

a Pidä Boost-toimintopainiketta painettuna.

b Siirrä laitetta edestakaisin niin kauan, kunnes telat ovat kostuneet riittävästi.

Huomautus

Jos telat juuttuvat heti käynnistyksen jälkeen, irrota telat, kostuta ne vesihanalla ja aseta ne takaisin paikalleen.

3. Kytke tarvittaessa puhdistustasolle 2 puhdistustason asettamispainikkeella.

Kuva J

Telanopeutta ja veden määrää lisätään.

Näytön Puhdistustaso 2 -merkkivalo syttyy.

Huomautus

Puhdistustason 1 tai puhdistustason 2 asetus riippuu puhdistettavasta pinnasta (esim. puu- tai kivilattia).

Ensimmäisellä käyttöönottokerralla laite on asetettu puhdistustasolle 1.

Työn keskeyttämisen tai uudelleenkäyttöönoton jälkeen aktivoitu aina viimeisin puhdistustason asetus.

4. Aktiivoi tarvittaessa Boost-toiminto sitkeän liian puhdistamiseksi (katso myös luku *Yleisiä ohjeita käyttöä varten*).

Kuva K

Akun toiminta-aika

Akkunäyttö näyttää akun toiminta-ajan:

- 3 LEDiä palaa – 3/3 akun toiminta-ajasta (täysi toiminta-aika)
- 2 LEDiä palaa – 2/3 akun toiminta-ajasta
- 1 LED palaa – 1/3 akun toiminta-ajasta

Kuva N

Akustiset tai optiset signaalit varoittavat lähes tyhjistä akusta.

- Akustinen signaali kuuluu kahdesti ja alin LED-valo vilkkuu noin 5 minuuttia ennen kuin akku on tyhjä.
- Akustinen signaali kuuluu kahdesti ja alin LED-valo vilkkuu edelleen noin 1,5 minuuttia ennen kuin akku on tyhjä.
- Kun akku on tyhjä ja laite on kytkeytynyt pois päältä, alin LED vilkkuu nopeammin 60 sekuntia.

Tyhjennä likavesisäiliö

- Jos likavesisäiliö on täynnä, "MAX"-näyttö (punainen) syttyy ja kuuluu äänimerkki.

Kuva M

- 60 sekunnin kuluttua kuuluu äänimerkki toisen kerran ja laite sammuu.
- Kun laite on sammunut, "MAX"-näyttö (punainen) vilkkuu 10 sekunnin ajan.
- Niin kauan kuin likavesisäiliö on täynnä ja "MAX"-näyttö (punainen) palaa, prosessi käynnistyy uudelleen ja seuraavat kaksi vaihetta toistuvat:
 - a Laitteen voi käynnistää uudestaan.
 - b Laite toimii vielä 60 sekuntia ja sammuu sitten uudelleen.

1. Paina PÄÄLLE-/POIS-kytkintä.

Laitte kytkeytyy pois päältä.

2. Paina likavesisäiliön vapautuspainiketta jalalla ja nosta laitetta.

Kuva O

Likavesisäiliö irtoaa laitteesta.

3. Älä kanna likavesisäiliötä tyhjennettäväksi yläkannesta pitäen, vaan kädet vaakasuorassa kapeilla sivuilla.

4. Tyhjennä likavesisäiliö kannen aukon kautta. Jos likaa on pinttynyt, poista likavesisäiliön kansi ja huuhtelee likavesisäiliö vesijohtovedellä.
5. Aseta likavesisäiliö paikalleen (katso luku *Aseta likavesisäiliö*).

Lisää puhdistusnestettä

- Jos puhdasvesisäiliö on tyhjä, "MIN"-näyttö (sininen) palaa ja kuuluu merkkiääniä.
- Kuva L**
- Merkkiääni kuuluu muistutuksena kerran minuutissa.
1. Täytä puhdasvesisäiliö (katso luku *Puhdasvesisäiliön täyttö*).

Käytön keskeyttäminen

HUOMIO

Kosteat telat

Herkkien lattioiden kosteusvauriot Aseta laite pitkien työtaukojen ajaksi pysäköintiasemalle, jotta märät telat eivät vaurioita herkkiä lattiaita.

1. Paina PÄÄLLE-/POIS-kytkintä. Laite kytkeytyy pois päältä.

2. Aseta laite pysäköintiasemaan.

Huomautus

Jos laite asetetaan pysäköintiasemaan ilman likavesisäiliötä, vapautuspainiketta on painettava, kun laite halutaan irrottaa.

Kuva AG

Käytön lopettaminen

1. Paina PÄÄLLE-/POIS-kytkintä. Laite kytkeytyy pois päältä.
2. Aseta laite pysäköintiasemalle.

Kuva AC

HUOMIO

Pinttynyt lika

Pinttynyt lika voi pitkällä tähtäimellä vahingoittaa laitetta.

On suositeltavaa puhdistaa laite kokonaan jokaisen käytön jälkeen.

3. Puhdista laite (katso luku *Hoito ja huolto*).

Laitteen säilytys

HUOMIO

Nesteet / kostea lika

Jos laitteessa on varastoinnin aikana edelleen nesteitä / kosteaa likaa, siitä voi aiheutua hajua.

Kun varastoit laitetta, tyhjennä puhdasvesisäiliö ja likavesisäiliö kokonaan.

Poista hiukset ja likahiukkaset lattiapään kannen hiussuodattimesta puhdistusharjalla.

Anna puhdistettujen telojen kuivua ilmassa, esimerkiksi pysäköintiasemalle asennetun laitteen päällä. Älä aseta märkiä teloja kuivumaan suljettuihin kaappeihin.

1. Aseta tyhjä likavesisäiliö puhdistusasemaan kuivumaan.
 - a Aseta laite pysäköintiasemalle ja napsauta se paikalleen.
 - b Aseta sitten laite pysäköintiaseman kanssa puhdistusasemalle.

Kuva AC

2. Asenna puhdistetut telat laitteeseen kuivumaan.

Kuva AD

3. Lataa akku (katso luku *Lataaminen*).
4. Säilytä laitetta kuivissa tiloissa.

Kuva AF

Hoito ja huolto

Lattiapään puhdistus huuhtelemalla

HUOMIO

Lika- tai puhdistusainejäämät

Likavesisäiliö ja hiussuodattimet on puhdistettava säännöllisesti, jotta likaa ei kerääntyisi säiliöön tai hiussuodattimiin. Jos laitetta ei puhdisteta käytön päätyttyä, likahiukkaset voivat tukkia hiussuodattimet ja aukot. Lisäksi lian ja bakteerien kertyminen voi aiheuttaa laitteeseen epämiellyttävän hajun.

Aseta laite työn päätyttyä puhdistusasemaan ja käynnistä huuhtelu.

Puhdista lattiapäätä puhdistusasemassa ainoastaan automaattisella huuhtelulla, ei lisäämällä erikseen vettä asemaan. Varmista, että likavesisäiliö on kiinnitetty. Laitetta ja sen lattiapään ylä- tai alapuolta ei saa puhdistaa juoksevalla vedellä tai vesisuihkulla, sillä vettä voi päästä laitteen sisään.

Huomautus

Niin kauan kuin "MAX"-näyttö (punainen) palaa eikä likavesisäiliötä ole tyhjennetty, huuhtelua ei voida aloittaa.

Huomautus

Lattiapään LED-valaistus on huuhtelun aikana pois päältä.

1. Paina PÄÄLLE-/POIS-kytkintä. Laite kytkeytyy pois päältä.
2. Tyhjennä likavesisäiliö ja aseta se takaisin paikalleen (katso luku *Tyhjennä likavesisäiliö*).
3. Aseta laite likavesisäiliö tyhjänä puhdistusasemaan.
4. Täytä puhdasvesisäiliö 200 ml:lla puhdasta vettä ilman puhdistus- tai hoitotuotteita (katso luku *Puhdasvesisäiliön täyttö*).

Kuva P

Huomautus

Huuhtelun yhteydessä ei tarvitse lisätä puhdistusainetta.

5. Pidä PÄÄLLE-/POIS-kytkintä ja puhdistustason asettamispainiketta painettuina samanaikaisesti 3 sekunnin ajan. Äänimerkki kuuluu.

Kuva Q

6. Näytön ilmaisimet syttyvät toistuvasti ylhäältä alaspäin. Huuhteluprosessi käynnistyy ja kestää noin 2 minuuttia.

Kuva R

Huomautus

Huuhteluprosessin alussa vesi juoksee puhdasvesisäiliöstä teloille noin 80 sekunnin ajan. Tänä aikana laite on hiljainen. Vasta huuhtelun lopussa telat alkavat pyöriä noin 30 sekunnin ajan.

7. Kun huuhtelu on päättynyt, kuuluu merkkiääni ja näytön MAX-merkkivalo (punainen) syttyy.

Kuva S

8. Paina likavesisäiliön vapautuspainiketta ja aseta laite pysäköintiasemaan. Likavesisäiliö jää puhdistusasemaan.

Huomautus

Jos yrität kytkeä laitteen uudelleen päälle likavesisäiliön ollessa täynnä, näyttö "MAX"-näyttö (punainen) vilkkuu 10 sekunnin ajan.

Puhdistustöitä ei voida jatkaa.

9. Työnnä hiussuodattimien vapautuspainiketta sisäänpäin. Hiussuodattimet irtoavat.

- Aseta hiussuodattimet puhdistusasemaan.
Kuva U
- Poista telat ja aseta ne puhdistusasemaan.
Kuva V
- Kuljeta puhdistusasema likavesisäiliön, hiussuodattimien ja telojen kanssa WC:hen, pesualtaaseen tai jäteastiaan tarpeen mukaan.
Kuva W
- Puhdista likavesisäiliö (ks. luku *Puhdista likavesisäiliö*).
- Puhdista telat (ks. luku *Telojen puhdistaminen*).
- Puhdista hiussuodattimet (ks. luku *Puhdista hiussuodattimet*).
- Puhdista lattiapään ja telakäytön alapuoli kostealla liinalla.
Kuva AB

Huomautus

Laitetta ja sen lattiapään ylä- tai alapuolta ei saa puhdistaa juoksevilla vedellä tai vesisuihkulla, sillä vettä voi päästä laitteen sisään.

- Tyhjennä ja kuivaa puhdistusasema.
- Jos puhdasvesisäiliössä on vielä vettä, poista ja tyhjennä puhdasvesisäiliö.

Puhdista likavesisäiliö

HUOMIO

Pinttynyt lika

Pinttynyt lika voi pitkällä tähtäimellä vahingoittaa laitetta.

Puhdista likavesisäiliö säännöllisesti.

Tietoja likavesisäiliön näytöstä ja likavesisäiliön puhdistamisesta, katso luku *Tyhjennä likavesisäiliö*.

- Irrota likavesisäiliön kansi.

Kuva X

- Puhdista likavesisäiliö ja kansi vesijohtovedellä.
- Likavesisäiliön voi puhdistaa vaihtoehtoisesti astianpesukoneessa.

Huomautus

Likavesisäiliön läpän kumipinta voi tahmeutua astianpesukoneessa puhdistettaessa. Tämä ei kuitenkaan vaikuta tiiviyyteen.

Telojen puhdistaminen

HUOMIO

Puhdistusainejäämät teloissa

Vaahoaminen

Pese telat juoksevan veden alla jokaisen käytön jälkeen tai puhdista ne pesukoneessa.

HUOMIO

Telojen huuhteluaineella puhdistamisesta tai kuivausrummun käytöstä johtuvat vauriot

Mikrokuittujen vaurioituminen

Älä käytä pesukoneessa puhdistaessasi huuhteluainetta.

Älä laita teloja kuivausrumpuun.

HUOMIO

Irrallisten telojen aiheuttamat esinevahingot

Pesukone voi vaurioitua.

Aseta rullat pyykkipussiin ja lisää pesukoneeseen ylimääräistä pyykkää.

- Paina PÄÄLLE-/POIS-kytkintä. Laitte kytkeytyy pois päältä.
- Aseta laite pysäköintiasemaan.

Kuva AC

- Kierrä puhdistustelat irti upotetusta kahvasta.

Kuva V

- Puhdista puhdistustelat juoksevan veden alla tai pese ne pesukoneessa enintään 60 °C:ssa.

Kuva Y

- Kierrä puhdistustelat telapidikkeen vasteeseen saakka. Huomioi telan sisäpuolen ja telapidikkeen väriohjausmerkinnät (esim. sininen siniseen).

Kuva AD

- Anna laitteen ja pysäköintiaseman telojen kuivua.

Kuva AF

Puhdista hiussuodattimet

HUOMIO

Pinttynyt lika

Pinttynyt lika voi pitkällä tähtäimellä vahingoittaa laitetta.

On suositeltavaa puhdistaa laite kokonaan jokaisen käytön jälkeen.

HUOMIO

Pinttynyt lika

Pinttynyt lika voi pitkällä tähtäimellä vahingoittaa laitetta.

Puhdista molemmat hiussuodattimet säännöllisesti puhdistusharjalla.

HUOMIO

Hiussuodatinten astianpesukoneessa puhdistamisesta aiheutuvat vauriot

Huuhtelu voi vääntää kaavinsärmää, jolloin se ei enää painaudu kunnolla teloja vasten. Tämä huonontaa puhdistustulosta.

Älä puhdista hiussuodattimia astianpesukoneessa vaan juoksevan veden alla.

- Paina PÄÄLLE-/POIS-kytkintä.

Laitte kytkeytyy pois päältä.

- Aseta laite pysäköintiasemalle.

Kuva AC

- Työnnä hiussuodatinten vapautuspainiketta sisäänpäin.

Kuva U

Hiussuodattimet irtoavat ja ne voidaan poistaa.

- Puhdista molemmat hiussuodattimet juoksevilla vedellä.

- Poista esimerkiksi suodatinkampaan pinttynyt lika puhdistusharjalla.

Kuva AA

Kuva Z

- Aseta hiussuodattimet lattiapähän ja napsauta ne paikoilleen. Kummankin hiussuodatinten on oltava laitteessa tiukasti.

Kuva AE

Puhdistus- ja hoitoinneet

HUOMIO

Sopimattomien puhdistus- ja hoitoinneiden käyttö

Sopimattomien puhdistus- ja hoitoinneiden käyttö voi vahingoittaa laitetta ja raukaista takuun.

Käytä vain KÄRCHERin puhdistusaineita.

Huomioi oikea annos.

Huomautus

Käytä lattian puhdistukseen KÄRCHERin puhdistus- tai hoitoinneita tarpeen mukaan.

- Huomioi puhdistus- ja hoitoinneiden annostuksessa valmistajan ilmoittamat määrät.
- Lisää puhdasvesisäiliöön vaahoamisen välttämiseksi ensin vettä ja vasta sitten puhdistus- tai hoitoinneita.
- Jätä veden lisäämisen yhteydessä tilaa puhdistus- tai hoitoinneille ylivuodon välttämiseksi.

Ohjeet häiriötilanteissa

Häiriöillä on usein yksinkertaisia syitä, jotka voit itse poistaa seuraavan yleiskatsauksen avulla. Ota yhteyttä valtuutettuun asiakaspalveluun epäselvissä tapauksissa tai jos häiriöitä ei ole tässä mainittu.

Huomautus

Kun tapahtuu virhe, laite lukitaan 3 sekunniksi.

Laite voidaan kytkeä uudelleen päälle vasta virheen korjauksen jälkeen.

Akku ei lataudu

Latauspistoke/virtapistoketta ei ole liitetty oikein.

- Liitä latauspistoke/virtapistoke oikein.

LED-virhenäyttö (akkunäyttö) vilkkuu, kun laite käynnistetään, eikä laite käynnisty

Akku on tyhjä.

- Lataa akku (katso luku *Lataaminen*).

Käytössä on vääriä tai viallinen virtälähde.

- Käytä alkuperäistä virtälähdettä.
- Vaihda viallinen virtälähde.

Laite kytkeytyy pois päältä ja LED-virheilmaisoin (näytön merkivalo "Akku") vilkkuu

Laite ylikuumentuu (esim. korkeissa ympäristön lämpötiloissa), käytettäessä kuivilla teloilla tai käytettäessä matalolla).

- Anna laitteen jäähtyä 2,5 tuntia. Kytke laite päälle vasta sen jälkeen, kun se on riittävästi jäähtynyt. Laitetta voidaan ladata sen jäähtyessä.

Telat eivät pyöri ja näytön merkivalot

Puhdistustaso 1 ja Puhdistustaso 2 vilkkuvat samanaikaisesti

Laitteen moottori on juuttunut, esim. telojen liian voimakkaan painamisen johdosta tai kun on ajettu seinää tai nurkkaa vasten.

- Kytke laite pois päältä ja takaisin päälle.

Telat juuttuvat.

- Irrota telat ja tarkista, onko teloihin tarttunut jokin esine.
- Tarkasta, onko telat kierretty sisään telanpidikkeen vasteseen asti.
- Tarkasta, onko lattiapään hiussuodattimiin kertynyt likaa ja poista se.
- Tarkasta, onko hiussuodattimet asetettu oikein. Irrota tätä varten hiussuodattimet ja asenna ne takaisin.

Hiussuodattimet jumittavat telat. Teloja ei ole kostutettu riittävästi.

- Paina PÄÄLLE-/POIS-kytkintä. Laite kytkeytyy pois päältä.
- Työnnä hiussuodattimien vapautuspainiketta sisäänpäin ja poista hiussuodattimet.
- Paina PÄÄLLE-/POIS-kytkintä. Laite kytkeytyy päälle.
- Kostuta telat.
 - a Pidä Boost-toimintopainiketta painettuna.
 - b Siirrä laitetta edestakaisin niin kauan, kunnes telat ovat kostuneet riittävästi.

Huomautus

Jos teloja ei ole kostutettu tarpeeksi, irrota telat, kostuta ne vesihanalla ja aseta ne takaisin paikoilleen.

- Aseta hiussuodattimet paikoilleen.

Näytössä palaa toistuva ylhäältä alas kulkeva merkivalo

Laitteelle suoritetaan 2 minuutin huuhtelua lattiapään puhdistamiseksi

- Odota noin 2 minuuttia, kunnes huuhtelu on valmis eikä näyttö enää palaa (katso luku *Lattiapään puhdistus huuhtelemalla*).

Näytön merkivalo "Täytä puhdasvesisäiliö" palaa, vaikka puhdasvesisäiliö on täynnä.

Puhdasvesisäiliön pidikkeen anturi on likainen.

- Irrota puhdasvesisäiliö ja puhdista puhdasvesisäiliön pidikkeen anturi esim. vanupuikolla.

Kuva AH

Täytetty vesi on liian pehmeää.

- Älä käytä tislattua vettä puhdistukseen.

Laite ei käynnisty

Akku on tyhjä.

- Lataa akku.

Latausjohto on edelleen laitteessa.

- Irrota latausjohto, sillä laitetta ei voi kytkeä, kun latauskaapeli on liitettynä.

Laite kolisee äänekkäästi, kun se kytketään päälle

Teloja ei ole kostutettu riittävästi.

- Kostuta telat.
 - a Pidä Boost-toimintopainiketta painettuna.
 - b Siirrä laitetta edestakaisin niin kauan, kunnes telat ovat kostuneet riittävästi.

Huomautus

Jos teloja ei ole kostutettu tarpeeksi, irrota telat, kostuta ne vesihanalla ja aseta ne takaisin paikoilleen.

Telat ovat vääntyneet.

- Laitetta saa säilyttää vain pysäköintiasemassa, ei lattialla, koska rullat voivat vääntyä puristuspaineen vuoksi.

Laite ei irrota likaa

Puhdasvesisäiliössä ei ole vettä. "MIN"-näyttö (sininen) palaa ja kuuluu merkkiäänä.

- Lisää vettä puhdasvesisäiliöön.

Puhdasvesisäiliö ei ole kunnolla paikallaan laitteessa.

- Aseta puhdasvesisäiliö siten, että se asettuu tiukasti laitteeseen.

Likavesisäiliö puuttuu tai ei ole kunnolla paikallaan laitteessa.

- Aseta likavesisäiliö laitteeseen siten, että se napshaata kuuluvasti paikalleen.
- Tarkista, onko likavesisäiliön kansi oikein asetettu (täyttölappä on asetettava sille varattuun syvennykseen).

Hiussuodattimet puuttuvat tai eivät ole kunnolla paikallaan laitteessa.

- Aseta hiussuodattimet laitteeseen oikein.

Telat puuttuvat tai eivät ole kunnolla paikoillaan laitteessa.

- Aseta telat tai kierrä telat telapidikkeelle vasteseen asti.

Telat ovat likaiset tai kuluneet.

- Puhdista tai vaihda telat.

Telat ovat liian kuivat

Teloja ei ole kostutettu riittävästi.

- Kostuta telat.
 - a Pidä Boost-toimintopainiketta painettuna.
 - b Siirrä laitetta edestakaisin niin kauan, kunnes telat ovat kostuneet riittävästi.

Huomautus

Jos teloja ei ole kostutettu tarpeeksi, irrota telat, kostuta ne vesihanalla ja aseta ne takaisin paikoilleen.

Puhdasvesisuodatin on likaantunut.

- Puhdista käyttövesisuodatin.

a Irrota puhdasvesisäiliö ja poista puhdasvesisuodatin.

Kuva AH

b Puhdista puhdasvesisuodatin juoksevalta vedellä.

c Aseta puhdasvesisäiliö takaisin.

Huono puhdistustulos

Teloja ei ole pesty ennen ensimmäistä käyttöä.

- Pese telat pesukoneessa 60 °C:ssa.

Telat ovat likaiset.

- Puhdista telat.

Teloja ei ole kostutettu riittävästi.

- Kostuta telat.
 - a Pidä tehostuksen toimintopainiketta painettuna.
 - b Aja konetta edestakaisin, kunnes rullat ovat riittävästi kostutettuja.

Käytössä on väärä puhdistusaine tai väärä annos.

- Käytä vain KÄRCHER-puhdistusainetta ja varmista oikea annostelu.

Lattiassa on muiden puhdistusaineiden jäämiä.

- Poista puhdistusainejäämät teloista huolellisesti vedellä.
- Puhdista lattia laitteella ja puhtaila teloilla monta kertaa ilman puhdistusainetta.

Lattialla olevat puhdistusainejäämät poistuvat.

Veden imeytyminen ei ole optimaalista

Hiussuodattimet eivät ole kunnolla paikoillaan laitteessa.

- Aseta hiussuodattimet laitteeseen oikein.

Telat ovat kuluneet.

- Vaihda telat.

Laitteesta vuotaa likavettä

Likavesisäiliö on täynnä.

- Tyhjennä likavesisäiliö heti.

Likavesisäiliö ei ole kunnolla paikallaan laitteessa.

- Aseta likavesisäiliö laitteeseen siten, että se napauttaa kuuluvasti paikalleen. Likavesisäiliön on oltava laitteessa tiukasti.

Hiussuodattimet eivät ole kunnolla paikoillaan laitteessa.

- Tarkista, että hiussuodattimet on asetettu oikein.

Likavesisäiliö on vaurioitunut.

- Ota yhteyttä valtuutettuun asiakaspalveluun.

Laitte sammuu

Kun likavesisäiliö on ylittänyt 200 ml:n täyttötason, laitteen automaattinen sammutus aktivoituu.

Jos käytetään muiden valmistajien puhdistusaineita, seurauksena voi olla voimakasta vaahtoamista, jolloin laitteen sammutus aktivoituu ennen kuin 200 ml:n täyttötaso saavutetaan.

- Tyhjennä likavesisäiliö.
- Käytä vain KÄRCHER-puhdistusainetta ja varmista oikea annostelu.

Laitte tökkää saumoihin käytettäessä

Likavesisäiliön alapuolen näppylät ovat vaurioituneet tai kuluneet.

- Ota yhteyttä valtuutettuun asiakaspalveluun.

Kahvan irrottaminen

HUOMIO

Kahvan toistuva irrottaminen

Kahvan rakenneosat voivat vaurioitua toistuvan irrottamisen myötä.

Älä irrota kahvaa peruslaitteesta kokoamisen jälkeen.

Kahvan saa irrottaa peruslaitteesta vain, jos laite lähetetään huoltoon.

HUOMIO

Kahvan epäasianmukainen poisto

Laitte vaurioita

Huolehdi, ettei peruslaitteen ja kahvan välinen liitosjohdot vaurioituu.

- Aseta ruuvitaltta 90 asteen kulmassa kahvan takapuolella olevaan pieneen aukkoon ja irrota kahva.

Kuva AK

Tekniset tiedot

	FC 7	
Sähköliitäntä		
Jännite	V	100 - 240
Vaihe	~	1
Taajuus	Hz	50 - 60
Kotelointiluokka		IPX4
Laitteen suojausluokka		III
Laturin suojausluokka		II
Laitteen nimellisteho	W	80
Akun nimellisjännite	V	25,20–25,55
Akun tyyppi		Li-Ion
Käyttöaika täydellä akkulatauksella	min	45
Latausaika akun ollessa tyhjä	h	4
Latauslaitteen lähtöjännite	V	30
Laturin lähtövirta	A	0,6
Laitteen tehotiedot		
Telan kierrokset minuutissa puhdistustasolla 1	kierr./min	450
Telan kierrokset minuutissa puhdistustasolla 2	kierr./min	490
Telan kierrokset minuutissa tehostustoiminnolla	kierr./min	530
Täyttömäärä		
Puhdasvesisäiliön tilavuus	ml	400
Likavesisäiliön tilavuus	ml	200
Mitat ja painot		
Paino (ilman varusteita ja puhdistusnesteitä)	kg	4,3
Pituus	mm	310
Leveys	mm	230
Korkeus	mm	1210

Oikeus teknisiin muutoksiin pidätetään.

Indhold

Forskriftsmessig bruk	90
Miljøvern	90
Tilbehør og reservedeler	90
Leveringsomfang	90
Garanti	90
Sikkerhetsanvisninger	90
Symboler på apparatet	91
Apparatbeskrivelse	91
Montering	92
Igangsetting	92
Drift	92
Stell og vedlikehold	94
Bistand ved feil	96
Tekniske data	97

Forskriftsmessig bruk

Bruk gulvrens bare til rengjøring av harde gulv i private husholdninger og bare på vannrette harde gulv. Ikke rengjør belegg som er ømtålige for vann, som f.eks. korkgulv, da fuktighet kan trenge inn og skade gulvet.

Enheten er egnet for rengjøring av PVC, linoleum, fliser, stein, oljet og vokset parkett, laminat og alt vannrett gulvbelegg.

Miljøvern



Materialet i emballasjen kan resirkuleres. Kvitt deg med emballasjen på en miljøvennlig måte.



Elektriske og elektroniske apparater inneholder verdifulle resirkulerbare materialer og ofte deler som batterier, batteripakker eller olje. Disse kan utgjøre en potensiell fare for helse og miljø ved feil bruk eller feil avfallsbehandling. Disse delene er imidlertid nødvendige for korrekt drift av apparatet. Apparater merket med dette symbolet skal ikke kastes i husholdningsavfallet.

Anvisninger om innhold (REACH)

Aktuelle informasjon om innholdsstoffene finner du på: www.kaercher.de/REACH

Tilbehør og reservedeler

Bruk bare originalt tilbehør og originale reservedeler; de garanterer for en sikker og problemfri drift av apparatet. Informasjon om tilbehør og reservedeler finner du på www.kaercher.com.

Leveringsomfang

Apparatets leveringsomfang er vist på emballasjen. Kontroller at innholdet i pakken er komplett når du pakker ut. Manglende tilbehør eller transportskader skal meldes til forhandleren.

Garanti

Vår ansvarlige salgsorganisasjon for de enkelte land har utgitt garantibetingelsene som gjelder i det aktuelle landet. Eventuelle feil på apparatet repareres gratis i garanti tiden dersom disse kan føres tilbake til material- eller produksjonsfeil. Ved behov for garanti-reparasjoner bes du henvende deg til din forhandler eller nærmeste autoriserte kundeservice og fremvise kjøpskvitteringen. (Se adresse på baksiden)

Sikkerhetsanvisninger

Les dette sikkerhetskapitlet og oversettelsen av den originale driftsveiledningen før første gangs bruk. Følg anvisningene. Oppbevar den originale driftsveiledningen til senere bruk eller for annen eier.

- I tillegg til instruksene i denne bruksanvisningen må du ta hensyn til de generelle forskrifter vedrørende sikkerhet og forebygging av ulykker.
- Varsels- og henvisningsskilt som er plassert på apparatet, gir viktige henvisninger om sikker drift.

Risikonivå

△ FARE

- Anvisning om en umiddelbar truende fare som kan føre til store personskader eller til død.

△ ADVARSEL

- Anvisning om en mulig farlig situasjon som kan føre til store personskader eller til død.

△ FORSIKTIG

- Anvisning om en mulig farlig situasjon som kan føre til mindre personskader.

OB

- Anvisning om en mulig farlig situasjon som kan føre til materielle skader.

Elektriske komponenter

△ **FARE** • Ikke senk apparatet ned i vann. • Stikk aldri ledende gjenstander som f.eks. skrutrekkere eller lignende inn i ladekontakten på apparatet. • Ta aldri på kontakter eller ledninger. • Ikke skader eller skade strømledningen ved å løpe over, klemme eller trekke over skarpe kanter. • Apparatet må kun kobles til vekselstrøm. Spenningen som er angitt på typeskiltet må stemme overens med strømkildens spenning. • Apparatet skal kun drives med jordfeilbryter (maksimalt 30 mA).

△ **ADVARSEL** • En skadet lader med ladekabel skal omgående skiftes ut med en original del. • Slå apparatet av før alt stell og vedlikeholdsarbeid og trekk ut støpselet. • Apparatet inneholder elektriske komponenter. Ikke rengjør apparatet eller over- eller undersiden av gulvstykket under rennende vann eller under et dusjhode, ellers kan vann trenge inn. • Anlegget må kun kobles til stramuttak som er installert av en elektromontør, i henhold til IEC 60364-1.

△ **FORSIKTIG** • Reparasjonsarbeid skal kun utføres av autorisert kundeservice. • Kontroller at apparatet og tilbehøret, spesielt strømledningen og skjøteledningen, er i forskriftsmessig stand og driftssikre før de tas i bruk. I tilfelle skade, trekk ut støpselet og ikke bruk apparatet.

Lader

△ **FARE** • Ta aldri i støpselet eller stikkkontakten med våte hender. • Bruk ikke laderen i eksplosjonsfarlige omgivelser.

△ **ADVARSEL** • Beskytt nettkabelen mot sterk varme, skarpe kanter, olje og bevegelige apparatdelar. • Sørg for at batteripakken ikke tildekkes under lading og hold ventilasjonsåpningene fri. • Laderen må ikke åpnes. La alle reparasjoner utføres av fagfolk. • Batteripakken skal kun lades med godkjente ladere. • En skadet lader med ladekabel skal omgående skiftes ut med en original del.

⚠ FORSIKTIG • Ikke bruk laderen hvis den er våt eller skitten. • Bær ikke laderen etter ledningen. • Ikke bruk apparatet i sammen med andre apparater med skjæleledninger i flerveis stikkontakter. • Ikke trekk støpselet ut av stikkontakten etter strømledningen.

OBS • Batteriladeren skal brukes og oppbevares kun i tørre rom.

Oppladbart batteri

⚠ FARE • Det oppladbare batteriet skal ikke utsettes for sterk sol, varme eller åpen ild.

⚠ ADVARSEL • Apparatet skal kun lades med vedlagte originallader eller en annen lader godkjent av KÄRCHER.

Bruk følgende adapter:



ADVARSEL • Fare for kortslutning. Ikke åpne batteriet. I tillegg kan irriterende damper eller kaustiske væsker slippe ut.

OBS • Apparatet inneholder batterier som ikke kan byttes. Gjelder ikke for apparater med utbyttbar batteripakke

Sikker håndtering

⚠ FARE • Fare for kvelning. Hold innpakningsfolien vekke fra barn.

⚠ ADVARSEL • Bruk apparatet slik det er tiltenkt. Ta hensyn til lokale omstendigheter og vær obs. på tredjeperson, særlig barn når du arbeider med apparatet. • Vær oppmerksom på sikkerhetsforskriftene i farlige områder (f.eks. bensinstasjoner). Maskinen skal aldri brukes i eksplosjonsfarlige rom. • Barn og personer som ikke har lest denne anvisningen, skal ikke bruke apparatet. Lokale bestemmelser kan sette begrensninger med hensyn til brukerens alder. • Apparatet skal ikke brukes av barn eller personer med innskrenkede fysiske, sensoriske eller intellektuelle evner eller personer som ikke er fortrolige med disse anvisningene. • Personer med reduserte fysiske, sensoriske eller mentale evner, eller med mangel på erfaring og kunnskap, kan bare bruke apparatet under korrekt tilsyn av eller med instruksjon fra en sikkerhetsansvarlig person og dermed forstår farene ved apparatet. • Barn skal ikke leke med apparatet. • Barn skal holdes under tilsyn for å sikre at de ikke leker med apparatet. • Hold apparatet utenfor barns rekkevidde når det er koblet til strømnettet eller hvis det kjøler ned. • Barn må alltid være under tilsyn når de rengjør med eller vedlikeholder apparatet. • Beskytt tilkoblingskabelen mot varme, skarpe kanter, olje og bevegelige apparatdeler. • Hold kroppsdelene (f.eks. fingre, hår) vekke fra de roterende rengjøringsvalsene • Risiko for personskade fra spisse gjenstander (f.eks. splinter). Beskytt hendene mens du rengjør gulvet.

⚠ FORSIKTIG • Ikke bruk apparatet dersom det har falt ned, har synlige skader eller er utett. • Bruk eller oppbevar apparatet kun i henhold til beskrivelsen eller bildene. • Ulykker og skade pga. at apparatet velter. Stå stødig ved alt arbeid med eller på apparatet. • Apparatet må ikke være uten tilsyn når det er i drift.

OBS • Skader på apparatet. Ikke fyll løsningsmidler, væske som inneholder løsningsmidler eller uførtynnet

syre (f.eks. rengjøringsmidler, bensin, malingsfortynner eller acetone) på vanntanken. • Slå bare på enheten når ferskvannstanken og spillvannstanken er installert.

• Ikke plukk opp skarpe eller store gjenstander, for eksempel B. skjær, småstein eller leketøysdeler. • Ikke fyll eddiksyre, avkalkingsmiddel, eteriske oljer eller lignende stoffer i ferskvannstanken. Vær også forsiktig så du ikke absorberer disse stoffene med enheten. • Bruk enheten bare på harde gulv med vanntett beleg, som. B. lackert parkett, emaljerte fliser eller linoleum. • Ikke bruk apparatet til rengjøring av tepper eller teppegulv. • Ikke kjør enheten over gulvgitteret til konvektorovner. Enheten kan ikke absorbere vannet som strømmer ut det føres over gitteret. • Slå av apparatet med hovedbryteren / apparatbryteren, og trekk ut støpselet på laderen ved lengre avbrudd i arbeidet og etter bruk. • Apparatet skal ikke drives ved temperaturen under 0 °C. • Beskytt apparatet mot regn. Ikke lagre apparatet utendørs.

Symboler på apparatet



- Advarsel om at gulvstykket ikke må rengjøres under rennende vann befinner seg:
 - på undersiden av gulvstykket.

- Symboler for apparatrenngjøringsmodus når arbeidet er avsluttet, befinner seg:
 - inngravert i skålen på rengjøringsstasjonen,
- Symboler for opplåsing av spillvannstanken/parkeringsstasjonen befinner seg:
 - som klistremerke på utløserknappen for den spillvannstanken/parkeringsstasjonen.

Anvendelse og beskrivelse av symbolene (se kapittel Rengjøre Rengjøre gulvstykket ved skylling).

Apparatbeskrivelse

I denne bruksanvisningen beskrives maksimalt utstyr. Alt etter modell kan det være ulike leveringsomfang (se emballasjen).

Bilder, se grafikkside.

Figur A

- ① PÅ/AV-bryter
- ② Knapp boost-funksjon
Øker rullehastigheten og vannmengden ved hardnakkert smuss
- ③ Knapp for innstilling av rengjøringsnivået
Skifte mellom rengjøringsnivå 1 og 2
- ④ Displayvisning «Rengjøringsnivå 2»
Økt rullehastighet og vannmengde
- ⑤ Displayvisning «Rengjøringsnivå 1»
Normal rullehastighet og vannmengde
- ⑥ Displayvisning «MAX» (rød)
Spillvannstanken er full
- ⑦ Displayvisning «MIN» (blå)
Ferskvannstanken er tom
- ⑧ Displayvisning «Batteri» (grønn)

Ladenivåindikator for batteriet

- ⑨ Sklisikring for vegg, håndtak
- ⑩ Håndtak
- ⑪ Ferskvannstank
- ⑫ Avtakbart hårfilter
- ⑬ Frigjøringsknapp for spillvannstank og parkeringsstasjon
- ⑭ Rengjøringsruller (4 x)
- ⑮ Spillvannstank
- ⑯ *LED-lampe
- ⑰ Frigjøringsknapp for hårfilter
- ⑱ Ladekontakt
- ⑲ Parkeringsstasjon
- ⑳ Rengjøringsstasjon med rengjøringsbørste
- ㉑ Lader med ladekabel
- ㉒ *Rengjøringsruller for steingulv (4 x)
- ㉓ Rengjøringsmiddel RM 536 (30 ml)
- ㉔ *Rengjøringsmiddel RM 537 (30 ml)
- ㉕ *Rengjøringsmiddel RM 536 (500 ml)
- ㉖ *Rengjøringsmiddel RM 534 (30 ml)

*ekstraustyrt

Montering

Montere håndtakslist

1. Hold i grunnenheten.
2. Plasser kabelen i føringen på plastkontakten og fest den.
3. Sett håndtakslisten inn i basisapparatet til den stoppes og smekker hørbart på plass. Håndtakslisten må sitte godt fast i apparatet.

Figur B

Igangsetting

Lading

⚠ ADVARSEL

Defekt nettplugg utgjør brannfare

En kontinuerlig tilkoblet lader kan overopphetes og forårsake brann hvis nettpluggen er defekt.

Trekk ut laderens nettplugg etter maksimalt én dag.

Merknad

Trekk ut laderens nettplugg etter maksimalt én dag, ettersom en tilkoblet lader bruker strøm hele tiden.

1. Stikk laderens ladekabel inn i ladekontakten på apparatet.

Figur C

2. Sett støpselet til laderen inn i stikkkontakten. LED-kontrolllampene viser batteriets aktuelle ladenivå.

Figur D

- Ved lading av et helt utladet batteri blinker alle de 3 LED-kontrolllampene etter hverandre, nedefra og opp.
- Når batteriet er 1/3 fullt, lyser den nederste LED-lampen kontinuerlig mens de to øverste blinker videre.

- Når batteriet er 2/3 fullt, lyser de to nederste LED-lampene kontinuerlig mens den øverste blinker videre.
 - Etter 4 timer er batteriet fulladet.
 - Etter at batteriet er ladet, fortsetter de 3 LED-kontrolllampene å lyse konstant i 60 minutter. Etter denne tiden slukkes LED-kontrolllampene.
3. Trekk laderens nettplugg ut av stikkkontakten når ladingen er avsluttet.

Figur E

4. Trekk ladekabelen ut av apparatet.

Sett inn spillvannstanken

1. Plasser enheten midt på spillvannstanken slik at den er plassert mellom valsene og man kan høre at den faller på plass. Plassering av tanken er ikke viktig fordi den kan brukes i begge lengderetninger i enheten.

Figur F

Spillvannstanken må sitte godt fast i apparatet.

Fyll ferskvannstanken

1. Ta tak i ferskvannstanken ved gropene på siden og fjern den fra enheten.
2. Åpne tanklåsen og dreii den til siden.

Figur G

3. Fyll ferskvannstanken med kaldt eller lunkent tappevann.
4. Legg eventuelt til KÄRCHER rengjørings- og pleieprodukter i ferskvannstanken.

OBS

Overdosering eller underdosering av rengjørings- eller pleieprodukter

Kan føre til dårlige rengjøringsresultater.

Vær oppmerksom på anbefalt dosering av rengjørings- eller pleieprodukter.

5. Lukk tanklåsen.
6. Sett ferskvannsbeholderen inn i maskinen.

Figur H

Ferskvannsbeholderen må sitte godt fast i apparatet.

Drift

Generelle anvisninger for bruk

OBS

Fuktighet

Materielle skader på sensitive gulv

Før du bruker enheten, må du sjekke om gulvet er motstandsdyktig på et upåfallende sted.

Ikke rengjør belegg som er ømtålige for vann, som f.eks. Korkgulv, da fuktighet kan trenge inn og skade gulvet.

OBS

Materielle skader

Materiell skade på enheten fra spisse, store, klumpete gjenstander.

Enheten må ikke lagres og brukes på storknet grov smuss og gjenstander, da delene kan sette seg fast under smusset vanntanken og forårsake riper i gulvet og tanken.

Før du starter arbeidet og lagrer enheten, må du fjerne gjenstander som skår, småstein, skruer eller leketøysdeler fra gulvet.

Figur A1

Merknad

- For å unngå striper bør apparatet testes på et lite synlig sted før bruk på ømfintlige overflater, f.eks. tre eller fint steintøy.
- Ikke bli værende på ett sted, men vær i bevegelse.
- Følg instruksene fra produsenten av gulvbelegget.

Merknad

Arbeid bakover mot døren, slik at det ikke er noen fotavtrykk på det nyvaskede gulvet.

Figur AJ

- Gulv rengjøres ved at du skyver apparatet frem og tilbake med samme hastighet som ved støvsuging.
- Aktiver boost-funksjonen hvis det er svært skittent. Det gjør du ved å holde boost-funksjonsknappen trykket. Når boost-funksjonen er aktivert, økes rullehastigheten og vannmengden. Boost-funksjonen kan aktiveres i rengjøringsnivå 1 og rengjøringsnivå 2. Når boost-funksjonen er aktivert, blinker visningen av det tilsvarende rengjøringsnivå-et. La apparatet gli sakte over gulvet uten å utøve press.

Figur K

- Ulike ruller er tilgjengelige avhengig av leveringsomfang. Fargen på rullene viser hvilken bruk de egner seg spesielt til.
 - Grå/gule universalluller: allsidig
 - Ruller med svarte striper: for rengjøring av slitesterke, harde gulv (f.eks. stein, keramikk). Ikke egnet for ømfintlige gulv i naturstein (f.eks. marmor, terrakotta)

Merknad

For optimalt rengjøringsresultat må rullene vaskes i vaskemaskinen på 60 °C før første gangs bruk.

OBS

Løse ruller kan forårsake materielle skader

Vaskemaskinen kan skades.

Plasser rullene i et vaskenett og legg ekstra tøy i maskinen.

Starte arbeidet

OBS

Ukontrollert bevegelse

Skader på utstyr og eiendom

Så snart enheten er slått på, begynner rengjøringsrulle-
ne å rotere.

Hold i håndtaket slik at enheten ikke beveger seg på egen hånd.

OBS

Førskt eller skittent vanntank ikke brukt

Materielle skader

Før rengjøringsarbeidet, må du forsikre deg om at ferskvannstanken er fylt med vann og at spillvannstanken er satt inn i enheten.

1. Trykk på AV/PÅ-knappen.

Figur I

Apparatet slås på.

Displayvisningen Rengjøringsnivå 1 for normal valsehastighet og vannmengde lyser.

2. Fukt valsene.
 - a Hold knappen for forsterkerfunksjonen inne.
 - b Kjør apparatet frem og tilbake til valsene er tilstrekkelig fuktet.

Merknad

Hvis valsene blokkeres umiddelbart etter at apparatet er slått på, fjerner du valsene, fukter dem under kranen og setter dem inn igjen.

3. Ved behov kan du koble om til rengjøringsnivå 2 med knappen for omstilling av rengjøringsnivået.

Figur J

Valsehastigheten og vannmengden økes.

Displayvisningen for rengjøringsnivå 2 lyser.

Merknad

Innstillingen av rengjøringsnivå 1 eller rengjøringsnivå 2 avhenger av overflaten som skal rengjøres (f.eks. tre- eller steingulv).

Når enheten tas i bruk første gang, er enheten satt til rengjøringsnivå 1.

Den siste innstillingen for rengjøringsnivå blir alltid aktivert etter avbrudd i arbeidet eller på nytt.

4. Ved behov kan du aktivere forsterkerfunksjonen for rengjøring av hardnakket smuss (se også kapittel *Generelle anvisninger for bruk*).

Figur K

Batteritid

Displayvisningen "Batteri" viser batteritiden:

- 3 LED-er lyser - 3/3 (full batteritid)
- 2 LED-er lyser - 2/3 batteritid
- 1 LED lyser - 1/3 batteritid

Figur N

Akustiske eller optiske signaler advarer om tomt batteri.

- Ca. 5 minutter før batteriet er tomt, høres et lydsignal 2 ganger, og den nederste LED-en blinker.
- Ca. 1,5 minutter før batteriet er tomt, høres et lydsignal 2 ganger, og den nederste LED-en fortsetter å blinke.
- Når batteriet er tomt og apparatet har koblet seg ut, blinker den nederste LED-lampen raskt i 60 sekunder.

Tøm spillvannstanken

- Hvis spillvannstanken er full, lyser displayindikatoren "MAX" (rødt) og et akustisk signal høres.

Figur M

- Etter 60 sekunder høres et akustisk signal for andre gang, og enheten slås av.
- Så snart enheten er slått av, blinker displayet "MAX" (rødt) i 10 sekunder.
- Så lenge spillvannstanken er full og displayet "MAX" (rødt) lyser, starter prosessen igjen og følgende to trinn gjentas:
 - a Apparatet kan slås på igjen.
 - b Enheten går i ytterligere 60 sekunder og slås deretter av igjen.

1. Trykk på PÅ/AV-spaken. Apparatet slås av.
2. Trykk på utløserknappen for spillvannstanken med foten, og løft enheten.

Figur O

spillvannstanken løsner fra enheten.

3. For ikke å tømme må du ikke transportere spillvannstanken ved toppdekslet, men horisontalt med begge hender på de smale sidene.
4. Tøm spillvannstanken gjennom åpningen i lokket. Hvis smusset sitter fast, fjerner du lokket på spillvannstanken og skylt spillvannstanken med tappevann.
5. Sett inn batteripakken, (se kapittel *Sett inn spillvannstanken*).

Fyll på rengjøringsvæske

- Hvis ferskvannstanken er tom, lyser displayet "MIN" (blått) og et akustisk signal høres.

Figur L

- Som en påminnelse høres det akustiske signalet en gang i minuttet.
1. Fyll ferskvannstanken (se kapittel *Fylle ferskvannstanken*).

Avbryte driften

OBS

Fuktige ruller

Skader på fuktighet fra følsomme gulv. Ved lengre arbeidspauser anbefales det å plassere apparatet i parkeringsstasjonen for å unngå skader på ømfintlige gulv, forårsaket av fuktige valser.

1. Trykk på PÅ/AV-bryteren. Apparatet slås av.
2. Sett apparatet i parkeringsstasjonen.

Merknad

Hvis apparatet er plassert i parkeringsstasjonen uten beholderen for skittent vann, må du trykke på utløserknappen for å fjerne apparatet.

Figur AG

Avslutte driften

1. Trykk på PÅ/AV-spaken. Apparatet slås av.
2. Sett apparatet i parkeringsstasjonen.

Figur AC

OBS

Størknet smuss

Størknet smuss kan skade enheten permanent. Det anbefales å rengjøre enheten helt etter hver bruk.

3. Rengjør apparatet (se kapittel *Stell og vedlikehold*).

Oppbevare apparatet

OBS

Væsker / fuktig smuss

Hvis enheten fremdeles inneholder væsker / fuktig smuss under lagring, kan dette føre til lukt. Når du oppbevarer enheten, må du tømme ferskvann og spillvannstank helt.

Bruk rengjøringsbørsten for å fjerne hår og smusspartikler fra hårfiltret på bunnhodedekslat.

La de rensede rullene lufttørke, f.eks. B monteret på enheten på parkeringsstasjonen. Ikke sett de våte rullene i lukkede skap for å tørke.

1. Plasser den tomme spillvannstanken i rengjøringsstasjonen for å tørke.
 - a Plasser enheten på parkeringsstasjonen og klikk den på plass.
 - b Plasser deretter enheten med parkeringsstasjonen på rengjøringsstasjonen.

Figur AC

2. Monter de rensede rullene på enheten for å tørke.

Figur AD

3. Lad batteriet (se kapittel *Lading*).
4. Oppbevar apparatet i et tørt rom.

Figur AF

Stell og vedlikehold

Rengjøre gulvstykket ved skylling

OBS

Rester av smuss- eller rengjøringsmiddel

For å hindre at smuss setter seg fast i tanken eller i hårfiltrene må avløpsvannstanken og hårfiltrene rengjøres regelmessig. Hvis apparatet ikke rengjøres etter endt drift, kan smusspartikler tette hårfiltrene og sporene. Videre kan opphopning av smuss og bakterier forårsake ubehagelig lukt i apparatet.

Når arbeidet er ferdig, setter du apparatet på rengjøringsstasjonen og starter skyllingen.

Rengjør gulvstykket på rengjøringsstasjonen kun med automatisk skylling, ikke ved å fylle vann på stasjonen. Pass på at spillvannstanken er satt på plass.

Ikke rengjør apparatet eller over- eller undersiden av gulvstykket under rennende vann eller under et dusjhode, ellers kan vann trenge inn.

Merknad

Så lenge skjermbildet "MAX" (rødt) lyser og avløpsvannstanken ikke er tømt, kan ikke skylleprosessen startes.

Merknad

LED-belysningen på bunnhodet slås av under skylleprosessen.

1. Trykk på AV/PÅ-knappen. Apparatet slås av.
2. Tøm spillvannstanken og sett den inn igjen (se kapittel *Tøm spillvannstanken*).
3. Sett apparatet med tom spillvannstank på rengjøringsstasjonen.
4. Fyll rentvannstanken med 200 ml rentvann uten rengjørings- eller pleieprodukter (se kapittel *Fylle ferskvannstanken*).

Figur P

Merknad

Det er ikke nødvendig å tilsette vaskemidler under skylleprosessen.

5. Trykk inn AV/PÅ-knappen og tasten for innstilling av rengjøringsnivå i 3 sekunder. Et signal lyder.

Figur Q

6. Displayvisningene lyser gjentatte ganger ovenfra og ned. Skyllingen starter og varer totalt ca. 2 minutter.

Figur R

Merknad

Ved begynnelsen av skylleprosessen renner vannet fra ferskvannstanken inn på rullene i ca. 80 sekunder. I løpet av denne tiden er enheten lydløs. Først på slutten av skylleprosessen begynner rullene å rotere i omtrent 30 sekunder.

7. På slutten av skylleprosessen høres et signal og «MAX» lyser (rødt) på displayet.

Figur S

8. Trykk på opplåsningsknappen for spillvannstanken og sett apparatet på parkeringsstasjonen. Spillvannstanken forblir på rengjøringsstasjonen.

Merknad

Hvis du prøver å slå på enheten igjen når spillvannstanken er full, blinker displayet "MAX" (rødt) i 10 sekunder. Rengjøringsarbeidet kan ikke fortsettes.

9. Trykk opplåsningsknappen for hårfiltrene innover. Hårfiltrene løsner.
10. Legg hårfiltrene i rengjøringsstasjonen.

Figur U

11. Ta ut valsene og plasser dem i rengjøringsstasjonen.
Figur V
12. Transporter rengjøringsstasjonen med spillvannstank, hårfiltre og valser til toalett, vask eller søppelkasse etter behov.
Figur W
13. Rengjør spillvannstanken (se kapittel *Rengjør spillvannstanken*).
14. Rengjør valsene (se kapittel *Rengjøre valser*).
15. Rengjør hårfiltrene (se kapittel *Rengjør hårfilteret*).
16. Rengjør undersiden av gulvstykket og valsedeivet med en fuktig klut.

Figur AB

Merknad

Ikke rengjør apparatet eller over- eller undersiden av gulvstykket under rennende vann eller under et dusjhode, ellers kan vann trenge inn.

17. Tøm rengjøringsstasjonen og tørk av den.
18. Hvis det fortsatt er vann i rentvannstanken, tar du ut rentvannstanken og tømmer den.

Rengjør spillvannstanken

OBS

Størknet smuss

Størknet smuss kan skade enheten permanent.

Rengjør spillvannstanken regelmessig.

For informasjon om visning av spillvannstanken og prosedyren for rengjøring av spillvannstanken, se kapittel *Tøm spillvannstanken*.

1. Ta av lokket på spillvannsbeholderen.
Figur X
2. Rengjør spillvannstanken og lokket med tappevann.
3. Alternativt kan spillvannstanken rengjøres i oppvaskmaskinen.

Merknad

Gummibelegget på spillvannstankklaffene kan bli klebrig av å vaskes i oppvaskmaskinen. Tettheten blir imidlertid ikke påvirket av dette.

Rengjøre valser

OBS

Vaskemiddelrester i rullene

Skumdannelse

Vask rullene under rennende vann etter hver bruk, eller rengjør rullene i vaskemaskinen.

OBS

Skade pga. at rullene rengjøres med tøymykner eller bruk av tørketrommel

Skader på mikrofibrene

Ikke bruk tøymykner når du rengjør i vaskemaskinen.

Ikke legg rullene i tørketrommelen.

OBS

Løse ruller kan forårsake materielle skader

Vaskemaskinen kan skades.

Plasser rullene i et vaskenett og legg ekstra tøy i maskinen.

1. Trykk på PÅ/AV-bryteren.
Apparatet slås av.
2. Sett apparatet i parkeringsstasjonen.
Figur AC
3. Skru av rengjøringsvalsene ved håndtaksfordypningen.
Figur V
4. Rengjør rengjøringsvalsene under rennende vann eller vask dem i vaskemaskin ved maks. 60 °C.
Figur Y

5. Skru rengjøringsvalsene på valseholderen til de stopper. Vær oppmerksom på fargetilordningen på innsiden av valsene og valseholderen på apparatet (f.eks. blå til blå).
Figur AD
6. La valsene tørke på apparatet og på parkeringsstasjonen.
Figur AF

Rengjør hårfilteret

OBS

Størknet smuss

Størknet smuss kan skade enheten permanent.

Det anbefales å rengjøre enheten helt etter hver bruk.

OBS

Størknet smuss

Størknet smuss kan skade enheten permanent.

Rengjør begge hårfiltrene regelmessig med rengjøringsbørsten.

OBS

Skader forårsaket av rengjøring av hårfilteret i oppvaskmaskinen

Som et resultat av skylleprosessen kan skrapekanten forvrenses og derfor ikke lenger trykke skikkelig på rullene. Dette forverrer rengjøringsresultatet.

Ikke rengjør hårfiltrene i oppvaskmaskinen, men under rennende vann.

1. Trykk på PÅ/AV-spaken.
Apparatet slås av.
2. Sett apparatet i parkeringsstasjonen.

Figur AC

3. Trykk utløserknappen for hårfilteret innover.

Figur U

Hårfiltrene løsnes og kan fjernes.

4. Rengjør hårfilteret regelmessig under rennende vann.
5. Størknet smuss f.eks. i filterkammen fjernes med rengjøringsbørsten.
Figur AA
- Figur Z**
6. Sett inn hårfilteret i bunnhodet og klikk det på plass.
Hårfiltret må sitte godt fast i apparatet.
Figur AE

Rengjørings- og pleiemiddel

OBS

Bruk av uegnede rengjørings- og pleieprodukter

Bruk av uegnede rengjørings- og pleieprodukter kan skade enheten og føre til frafall fra garanti.

Bruk kun KÄRCHER rengjøringsmidler.

Vær oppmerksom på riktig dosering.

Merknad

Bruk rengjørings- eller pleieprodukter KÄRCHER til rengjøring av gulv etter behov.

- Når du doserer rengjørings- og pleieprodukter, må du være oppmerksom på produsentens mengdeinformasjon.
- For å unngå skumming, fyll først ferskvannstanken med vann og deretter med rengjørings- eller pleieprodukter.
- For å unngå at det renner over, la det være plass til rengjørings- eller pleieprodukter når du fyller vannet.

Bistand ved feil

Feil har oftest enkle årsaker som du selv kan utbedre ved hjelp av følgende oversikt. I tilstilfeller, eller ved driftsforstyrrelser som ikke er nevnt her, kan du kontakte vår autoriserte kundeservice.

Merknad

Så snart det oppstår en feil, er enheten låst i 3 sekunder. Enheten kan bare slås på igjen etter feilsøking.

Batteriet lades ikke

Ladepluggen / støpselet er ikke riktig tilkoblet.

- Sett ladeplugg / nettplugg riktig inn.

LED-feilvisning (skjerm bilde «Batteri») blinker når apparatet slås på, og apparatet starter ikke.

Batteriet er tomt.

- Lad batteriet (se kapittel *Lading*).

Det brukes feil eller defekt plugg.

- Bruk den originale pluggen.
- Skift ut den defekte pluggen.

Apparatet slås av og LED-feilindikatoren («Batteri»-indikatoren på displayet) blinker

Apparatet overopphetes (f.eks. ved høye omgivelsestemperaturer, når det brukes med tørre ruller eller ved bruk på tepper).

- La apparatet avkjøles i ca. 2,5 timer. Apparatet kan først kobles inn igjen når det er tilstrekkelig avkjølt. Apparatet kan lades mens det avkjøles.

Valsene roterer ikke og displayvisningene Rengjøringsnivå 1 og Rengjøringsnivå 2 blinker samtidig

Apparatets motor er blokkert, f.eks. på grunn av for stort trykk på valsene eller fordi apparatet har kjørt på en vegg eller et hjørne.

- Slå av apparatet av og slå det på igjen.

Valsene blokkeres.

- Ta av valsene og sjekk om det sitter en inneklemt gjenstand der.
- Kontroller om valsene er skrudd helt inn i valseholderen.
- Kontroller om det har samlet seg smuss i hårfiltrene i gulvstykket, fjern ev. smuss.
- Kontroller om hårfiltrene er satt inn riktig. Ta ut hårfiltrene og sett dem inn igjen.

Hårfiltrene blokkerer valsene. Valsene er ikke godt nok fuktet.

- Trykk på AV/PA-knappen. Apparatet slås av.
- Skyv opplåsingstasten for hårfiltrene innover og ta ut hårfiltrene.
- Trykk på AV/PA-knappen. Apparatet slås på.
- Fukt valsene.
 - a Hold tasten for forsterkerfunksjonen inne.
 - b Kjør apparatet frem og tilbake til valsene er tilstrekkelig fuktet.

Merknad

Hvis valsene ikke er tilstrekkelig fuktet, tar du dem ut, fukter dem under vannkranen og sett dem inn igjen.

- Sett inn hårfiltrene.

Skjerm bildet lyser gjentatte ganger fra topp til bunn
Enheden er i en 2-minutters skylleprosess for rengjøring av bunnhodet

- Vent ca. 2 minutter, så er skylleprosessen ferdig og displayet lyser ikke lenger (se kapittel *Rengjøre gulvstykket ved skylling*).

Displayvisningen «Fyll rentvannstank» lyser selv om rentvannstanken er fylt.

Sensoren på rentvannstankholderen er skitten.

- Fjern rentvannstanken og rengjør sensoren på rentvannstanken f.eks. med en bomullspinne.

Figur AH

Det fylte vannet er for mykt.

- Ikke bruk destillert vann til rengjøring.

Apparatet kan ikke slås på

Batteriet er tomt.

- Lad batteriet.

Ladekabelen er fremdeles i enheten.

- Trekk ut ladekabelen. Apparatet vil ikke starte dersom ladekabelen står i.

Apparatet skrangler når det slås på

Valsene er ikke godt nok fuktet.

- Fukt valsene.
 - a Hold tasten for forsterkerfunksjonen inne.
 - b Kjør apparatet frem og tilbake til valsene er tilstrekkelig fuktet.

Merknad

Hvis valsene ikke er tilstrekkelig fuktet, tar du dem ut, fukter dem under vannkranen og sett dem inn igjen.

Valsene er deformert.

- Oppbevar apparatet utelukkende på parkeringsstasjonen og ikke på gulvet, da kontaktrykket kan føre til at valsene deformeres.

Enheden tar ikke opp smuss

Det er ikke vann i ferskvannstanken. Displayet "MIN" (blått) lyser og et signal høres.

- Påfyll vann i ferskvannstanken.

Ferskvannstanken sitter ikke korrekt i apparatet.

- Sett inn ferskvannstanken slik at den sitter ordentlig i enheten.

Den skitne vannstanken mangler eller sitter ikke ordentlig i enheten.

- Sett spillvannstanken inn i enheten slik at den hørbart klikker på plass.
- Sjekk om lokket til avløpsvannstanken er riktig montert (påfyllingstappen må plasseres i firdypningen som følger med).

Hårfiltrene mangler eller sitter ikke ordentlig i enheten.

- Sett hårfiltret riktig inn i enheten.
- Rullene mangler eller sitter ikke ordentlig i enheten.
- Sett inn valsene eller vri rullene på rulleholderen så langt de kommer.

Rullene er skitne eller slitte.

- Rengjør eller skift valsene.

Valsene er for tørre

Valsene er ikke godt nok fuktet.

- Fukt valsene.
 - a Hold tasten for forsterkerfunksjonen inne.
 - b Kjør apparatet frem og tilbake til valsene er tilstrekkelig fuktet.

Merknad

Hvis valsene ikke er tilstrekkelig fuktet, tar du dem ut, fukter dem under vannkranen og sett dem inn igjen.

Rentvannsfiltret er skittent.

- Rengjør rentvannsfiltret.
 - a Ta av rentvannstanken og ta ut rentvannsfiltret.
- ### **Figur AH**
- b Rengjør rentvannsfiltret under rennende vann.
 - c Sett inn rentvannsfiltret igjen.

Dårlig rengjøringsresultat

Rullene ble ikke vasket før første gangs bruk.

- Rullen må vaskes på maks. 60 °C i vaskemaskinen.
- Rullene er skitne.
- Rengjør rullene.
- Valsene er ikke tilstrekkelig fuktet.
- Fukt rullene.

- a Trykk og hold nede Boost-funksjonsknappen.
- b Kjør maskinen frem og tilbake til rullene er tilstrekkelig fuktet.

Feil vaskemiddel eller dosering brukes.

- Bruk kun rengjøringsmiddel fra KÄRCHER, og overhold riktig dosering.

Det er rester av andre rengjøringsmidler på gulvet.

- Skyll rullene grundig med vann for å få bort rester av rengjøringsmiddel.
- Rengjør gulvet flere ganger med apparatet, uten rengjøringsmiddel og med rene ruller. Vaskemiddelrestene på gulvet fjernes.

Vannabsorpsjonen er ikke optimal

Hårfiltrene sitter ikke ordentlig i enheten.

- Sett hårfilteret riktig inn i enheten.

Rullene er utslitte.

- Bytt valsene.

Enheten mister skittent vann

Spillvannstanken er full.

- Tøm spillvannstanken umiddelbart.

Rentvannstanken sitter ikke korrekt i apparatet.

- Sett spillvannstanken inn i enheten slik at den hørbart klikker på plass. Spillvannstanken må sitte godt fast i apparatet.

Hårfiltrene sitter ikke ordentlig i enheten.

- Kontroller om hårfilteret er plassert riktig.

Spillvannstanken er skadet.

- Kontakt autorisert kundeservice.

Apparatet slår seg av

Så snart spillvannstanken har overskredet et volum på 200 ml, aktiveres den automatiske avstengningen av enheten.

Hvis det brukes vaskemidler fra andre produsenter, kan overdreven skumdannelse oppstå og avstengning av enheten aktiveres før 200 ml-nivået er nådd.

- Tøm spillvannstanken.
- Bruk kun rengjøringsmiddel fra KÄRCHER, og overhold riktig dosering.

Enheten hekter seg fast i skjøtene når den brukes

Knottene på undersiden av spillvannstanken er skadet eller slitt.

- Kontakt autorisert kundeservice.

Ta av håndtaket

OBS

Hyppig fjerning av håndtaket

Håndtakets komponenter kan skades dersom det stadig tas av.

Etter montering må ikke håndtaket tas av fra basisapparatet.

Håndtaket må bare tas av fra basisapparatet når apparatet sendes til service.

OBS

Feilaktig fjerning av håndtaket

Skader på apparatet

Pass på at forbindelseskabelen mellom basisapparatet og håndtaket ikke skades.

- Sett skrutrekkeren inn i den lille åpningen på baksiden av håndtaket i 90° vinkel, og ta av håndtaket.

Figur AK

Tekniske data

FC 7

Elektrisk tilkobling

Spenning	V	100 - 240
Fase	~	1
Frekvens	Hz	50 - 60
Beskyttelsesgrad		IPX4
Kapslingsgrad enhet		III
Kapslingsgrad lader		II
Nominell effekt apparat	W	80
Nominell spenning batteri	V	25,20 - 25,55

Batteritype		Li-ion
Driftstid ved fullt ladet batteri	min	45
Ladetid ved tomt batteri	h	4
Utgangsspenning lader	V	30
Utgangsstrøm lader	A	0,6

Effektspesifikasjoner apparat

Rulledreininger per minutt rengjøringsnivå 1	o/min	450
Rulledreininger per minutt rengjøringsnivå 2	o/min	490
Rulledreininger per minutt boost-funksjon	o/min	530

Påfyllingsmengde

Volum rentvannstank	ml	400
Volum bruktvannstank	ml	200

Mål og vekt

Vekt (uten tilbehør og rengjøringsvæsker)	kg	4,3
Lengde	mm	310
Bredde	mm	230
Høyde	mm	1210

Med forbehold om tekniske endringer.

Indhold

Bestemmelsesmæssig anvendelse.....	98
Miljøbeskyttelse	98
Tilbehør og reservedele.....	98
Leveringsomfang	98
Garanti.....	98
Sikkerhedsanvisninger	98
Symboler på maskinen.....	99
Maskinbeskrivelse	99
Montering	100
Ibrugtagning	100
Drift.....	100
Pleje og vedligeholdelse	102
Hjælp ved fejl.....	104
Tekniske data	105

Bestemmelsesmæssig anvendelse

Brug kun gulvaskeren til rengøring af hårde gulve i private husholdninger og kun på vandbestandige, hårde gulve.

Rengør ikke vandfølsomme belægninger såsom ubehandlede korkgulve, da der kan trænge fugt ind, så gulvet beskadiges.

Maskinen er velegnet til rengøring af PVC, linoleum, fliser, sten, olieret og vokset parket, laminat og alle vandafvisende gulvbelægninger.

Miljøbeskyttelse



Emballagematerialerne kan genbruges. Sørg for at bortskaffe emballage miljømæssigt korrekt.



Elektriske og elektroniske maskiner indeholder værdifulde materialer, der kan genbruges, og ofte dele, såsom batterier, genopladelige batterier eller olie, der ved forkert håndtering eller forkert

bortskaffelse kan udgøre en fare for menneskers sundhed og for miljøet. Disse dele er imidlertid nødvendige for at sikre en korrekt drift af maskinen. Maskiner, der er mærket med dette symbol, må ikke bortskaffes sammen med husholdningsaffaldet.

Henvvisninger til indholdsstoffer (REACH)

Aktuelle oplysninger om indholdsstoffer findes på: www.kaercher.de/REACH

Tilbehør og reservedele

Anvend kun originaltilbehør og -reservedele. De er en garanti for en sikker og fejlfri drift af maskinen. Informationer om tilbehør og reservedele findes på www.kaercher.com.

Leveringsomfang

Maskinens leveringsomfang er vist på emballagen. Kontroller ved udpakningen, om indholdet er komplet. Kontakt venligst forhandleren, hvis der mangler tilbehør eller ved transportskader.

Garanti

I det enkelte lande gælder de garantibetingelser, der er fastsat af vore salgsselskab. Eventuelle fejl ved maskinen udbedres gratis inden for garantien, såfremt fejlen kan tilskrives en materiale- eller produktionsfejl. Hvis du ønsker at gøre garantien gældende, bedes du henvende dig til din forhandler eller nærmeste kundeservicecenter medbringende kvittering for købet. (Se adressen på bagsiden)

Sikkerhedsanvisninger

Læs dette sikkerhedskapitel og den originale brugsanvisning, inden maskinen tages i brug første gang. Betjen maskinen i henhold til disse. Opbevar den originale brugsanvisning til senere brug eller til efterfølgende ejere.

- Ud over henvisningerne i driftsvejledningen skal lovens generelle sikkerheds- og ulykkesforebyggelsesforskrifter overholdes.
- Advarsels- og henvisningsskilte på maskinen giver vigtige henvisninger for en ufarlig drift.

Faregrader

⚠ FARE

- *Henviser til en umiddelbar fare, der medfører alvorlige kvæstelser eller død.*

⚠ ADVARSEL

- *Henviser til en mulig farlig situation, der kan medføre alvorlige kvæstelser eller død.*

⚠ FORSIGTIG

- *Henviser til en mulig farlig situation, der kan medføre lettere kvæstelser.*

BEMÆRK

- *Henviser til en mulig farlig situation, der kan medføre materielle skader.*

Elektriske komponenter

⚠ **FARE** • Maskinen må ikke sænkes i vand. • Stik aldrig ledende genstande, f.eks. skruetrækkere eller lignende, ind i ladestikket på maskinen. • Berør aldrig stikket eller ledninger. • Undgå at beskadige strømkablet ved at køre over det, klemme det eller trække det over skarpe kanter. • Tilslut kun maskinen ved vekselstrøm. Spændingsangivelsen på typeskiltet skal stemme overens med strømkildens spænding. • Anvend kun apparatet via et HFI-relæ/FI-relæ (maks. 30 mA).

⚠ **ADVARSEL** • Udskift omgående en beskadiget oplader inkl. ladekabel med originale dele. • Sluk maskinen inden alt pleje- og vedligeholdelsesarbejde, og træk netstikket ud. • Maskinen indeholder elektriske komponenter. Hverken maskinen eller over- og undersiden af gulvhovedet må rengøres under rindende vand eller et brusehoved, da der ellers kan trænge vand ind. • Maskinen må kun kobles til strømforbindelser, der er udført af en faguddannet elinstallatør i overensstemmelse med IEC 60364-1.

⚠ **FORSIGTIG** • Reparationsarbejde skal kun udføres af den autoriserede kundeservice. • Inden brug skal du altid kontrollere, om såvel maskine som tilbehør, herunder i særdeleshed strømforbindelser og forlængerledninger, er i god og driftssikker stand. Opdager du en skade, skal du trække strømtikket ud og under ingen omstændigheder anvende maskinen.

Oplader

⚠ **FARE** • Rør aldrig ved netstik og stikkontakt med fugtige hænder. • Anvend ladeaggregatet i områder med eksplosionsfare.

⚠ **ADVARSEL** • Beskyt netkablet mod varme, skarpe kanter, olie og bevægelige dele på apparatet. • Tildæk ikke batteripakken under opladning og hold ventilationsåbningerne fri. • Åbn ikke ladeaggregatet. Reparationer må kun udføres af fagfolk. • Oplad kun batteripakken med de godkendte opladere. • Udskift

omgående en beskadiget oplader inkl. ladekabel med originale dele.

⚠ FORSIGTIG • Anvend ikke ladeaggregatet i våd eller snavset tilstand. • Bær ikke ladeaggregatet i netledningen. • Maskinen må ikke anvendes sammen med andre maskiner ved hjælp af forlængerledninger og stikkåser med flere stik. • Træk ikke netstikket ud af stikkontakten i netkablet.

BEMÆRK • Anvend og opbevar kun opladeren i tørre rum.

Genopladeligt batteri

⚠ FARE • Udsæt ikke batteriet for direkte sollys, varme eller ild.

⚠ ADVARSEL • Maskinen må kun oplades med vedlagte originale oplader eller opladere, der er godkendt af KÄRCHER.

Brug følgende adapter:



⚠ ADVARSEL • Fare for kortslutning. Åbn ikke batteriet. Derudover kan der opstå irriterende dampe eller kaustiske væsker.

BEMÆRK • Dette apparat indeholder batterier, der ikke kan skiftes ud. Gælder ikke for apparater med udskiftelig batteripakke

Sikker brug

⚠ FARE • Kvælningsfare. Emballagefolie skal holdes uden for børns rækkevidde.

⚠ ADVARSEL • Anvend kun apparatet bestemmelsesmæssigt. Tag hensyn til de lokale forhold, og vær ved arbejde med apparatet opmærksom på uvedkommende, specielt børn. • Vær opmærksom på de pågældende sikkerhedsforskrifter ved anvendelse i farezoner (f.eks. tankstationer). Anvend aldrig apparatet i eksplosionsfarlige rum. • Børn og personer, der ikke er fortrolige med denne vejledning, må ikke anvende denne maskine. Lokale bestemmelser kan begrænse brugerens alder. • Denne maskine er ikke beregnet til at skulle anvendes af børn eller personer med begrænset fysiske, sensoriske eller mentale evner, eller personer, der ikke er fortrolige med anvisningerne.

• Maskinen må kun anvendes af personer, hvis fysiske, sensoriske eller åndelige evner er indskrænket eller af personer med manglende erfaring og/eller kendskab, hvis de er under korrekt opsyn, eller hvis de er blevet oplært af en person, som er ansvarlig for deres sikkerhed i forbindelse med anvendelse af maskinen, og hvis de har forstået de deraf resulterende farer. • Børn må ikke lege med apparatet. • Børn skal være under opsyn for at sikre, at de ikke leger med maskinen. • Sørg for at holde maskinen uden for børns rækkevidde, når det er tilsluttet strømnettet, eller når den køler af. • Børn må kun udføre rengøring og brugervedligeholdelse under opsyn. • Beskyt forbindelseskablet mod varme, skarpe kanter, olie og bevægende maskindele. • Hold kropsdelen (f.eks. fingre, hår) væk fra de roterende rengøringsvalser. • Risiko for personskade pga. spidse genstande (f.eks. splinter). Beskyt dine hænder, når du rengør gulvhovedet.

⚠ FORSIGTIG • Maskinen må ikke bruges, hvis den forinden er faldet ned, har synlige beskadigelser el-

ler er utæt. • Betjening og oplagring af apparatet skal udelukkende ske i henhold til beskrivelsen og fig.

• Ulykker eller beskadigelser på grund af at apparatet vælter. Sørg for, at apparatet står stabilt inden alle aktiviteter. • Lad aldrig apparatet være uden opsyn, så længe det er i drift.

BEMÆRK • Maskinskader. Fyld aldrig opløsningsmiddel, væsker, der indeholder opløsningsmiddel, eller ufortyndede syrer (f.eks. rengøringsmiddel, benzin, farvefortynder og acetone) i vandtanken. • Tænd kun for maskinen, når rentvandstanken og spildevandstanken er monteret. • Opsaml ikke skarpe eller større genstande med maskinen, som f.eks. skår, ral eller legetøjsdele. • Fyld ikke eddikesyre, afkalkningsmiddel, æteriske olier eller lignende stoffer i rentvandsbeholderen. Undgå også at sug disse stoffer op med maskinen. • Brug kun maskinen på hårde gulve med en vandtæt belægning, f.eks. lakeret parket, emaljerede fliser eller linoleum. • Anvend ikke maskinen til rengøring af tæpper eller gulvtæpper. • Kør ikke maskinen over gulvgitteret på konvektorvarmere. Maskinen kan ikke absorbere det udstrømmende vand, hvis det ledes over gitteret. • Sluk for maskinen på hovedafbryderen / maskinens kontakt ved længere arbejdspauser og efter brug, og tag netstikket ud af opladeren. • Anvend ikke apparatet ved temperaturer under 0 °C. • Beskyt apparatet mod regn. Opbevar ikke apparatet i udeområdet.

Symboler på maskinen



- Advarsel om ikke at rengøre gulvhovedet under rindende vand finder du:
 - på undersiden af gulvhovedet.

- Symboler for funktion til rengøring af maskinen efter afsluttet arbejde finder du:
 - indgraveret i skålen på rengøringsstationen,
 - som en mærkat på bagsiden af rentvandstanken.
- Symboler for frigørelse af spildevandstank / parkeringsstation finder du:
 - som en mærkat på udløserknappen til spildevandstank / parkeringsstation.

Anvendelse og beskrivelse af symbolerne (se kapitlet *Rengøring af gulvhovedet ved skylning*).

Maskinbeskrivelse

I denne driftsvejledning beskrives det maksimale udstyr. Afhængigt af modellen er der forskel på leveringsomfanget (se emballage).

Figurer, se grafiksider.

Figur A

- ① TÆND-/SLUK-kontakt
- ② Boost-funktionsknap
Øger valsehastigheden og vandmængden ved genstridigt snavs
- ③ Knap til indstilling af rengøringsniveauet
Skift mellem rengøringsniveauer 1 og 2
- ④ Displayindikator "Rengøringsniveau 2"
Øget valsehastighed og vandmængde
- ⑤ Displayindikator "Rengøringsniveau 1"
Normal valsehastighed og vandmængde

- ⑥ Displayindikator "MAX" (rød)
Spildevandstanken er fuld
- ⑦ Displayindikator "MIN" (blå)
Ferskvandstanken er tom
- ⑧ Displayindikator "Batteri" (grøn)
Batteriopladningsindikator
- ⑨ Vægskridningssikring håndtag
- ⑩ Håndgreb
- ⑪ Rentvandstank
- ⑫ Aftagelige hårfiltre
- ⑬ Udløserknap til spildevandstank og parkeringsstation
- ⑭ Rengøringsvalser (4 x)
- ⑮ Spildevandstank
- ⑯ * LED-belysning
- ⑰ Udløserknap til hårfiltre
- ⑱ Opladningsbøsning
- ⑲ Parkeringsstation
- ⑳ Rengøringsstation med rengøringsbørste
- ㉑ Oplader med ladekabel
- ㉒ * Rengøringsvalser til stengulve (4 x)
- ㉓ Rengøringsmiddel RM 536 (30 ml)
- ㉔ * Rengøringsmiddel RM 537 (30 ml)
- ㉕ * Rengøringsmiddel RM 536 (500 ml)
- ㉖ * Rengøringsmiddel RM 534 (30 ml)

* option

Montering

Montering af håndtagsliste

- Hold fast i grundmaskinen.
- Placer kablet i styret på plastforbindelsesstykket, og fastgør det.
- Sæt håndtagslisten i grundmaskinen til anslag, til den går hørbart i indgreb. Håndtagslisten skal sidde fast i maskinen.

Figur B

Ibrugtagning

Opladning

⚠ ADVARSEL

Brandfare på grund af defekt stik

En kontinuerligt tilsluttet oplader kan overophede, hvis stikket er defekt, og forårsage brand.

Tag opladerens stik ud efter maksimalt én dag.

Obs

Tag opladerens stik ud efter maksimalt én dag, da en tilsluttet oplader konstant forbruger strøm.

- Sæt opladerens ladekabel i opladningsbøsningen på maskinen.

Figur C

- Sæt netstikket til ladeaggregatet i stikkontakten. LED-kontrollamperne viser batteriets aktuelle ladetilstand.

Figur D

- Ved opladning af det helt tomme batteri blinker alle 3 LED-kontrollamper nedefra og op.
 - Ved 1/3 batteriopladning lyser den nederste LED konstant, de to øverste LED'er blinker fortsat.
 - Ved 2/3 batteriopladning lyser de to nederste LED'er konstant, den øverste LED blinker fortsat.
 - Batteriet er fuldt opladet efter 4 timer.
 - Efter at batteriet er opladet, lyser de 3 LED-indikatorlamper i 60 minutter. Derefter slukkes LED-kontrollamperne.
- Tag opladerens stik ud af stikkontakten efter opladning.

Figur E

- Træk ladekablet ud af maskinen.

Isætning af spildevandstank

- Placer maskinen midt på spildevandstanken, så den er placeret mellem valserne og derefter hørbart går i indgreb. Tankens placering er ikke vigtig, fordi den kan bruges i begge længderetninger i maskinen.

Figur F

Spildevandstanken skal sidde fast i maskinen.

Fyldning af rentvandstanken

- Tag fat i rentvandstanken i grebene på siden, og tag den ud af maskinen.
- Åbn tankdækslet, og drej det til siden.

Figur G

- Fyld rentvandstanken med koldt eller lunkent vand fra vandhanen.
- Tilføj om nødvendigt KÄRCHER rengørings- eller plejeprodukter til rentvandstanken.

BEMÆRK

Overdosering eller underdosering af rengørings- eller plejeprodukter

Kan medføre dårlige rengøringsresultater.

Vær opmærksom på den anbefalede dosering af rengørings- eller plejeprodukter.

- Luk tankdækslet.
- Sæt rentvandstanken i maskinen.

Figur H

Ferskvandstanken skal sidde fast i maskinen.

Drift

Generelle oplysninger om betjening

BEMÆRK

Fugt

Materielle skader på følsomme gulve

Før du bruger maskinen, skal du på et ikke iøjnefaldende sted kontrollere, at gulvet er vandbestandigt.

Rengør ikke vandfølsomme belægninger såsom ubehandlede korkgulve, da der kan trænge fugt ned i gulvet, så det beskadiges.

BEMÆRK

Materielle skader

Materiel skade på maskine pga. spidse, store, voluminøse genstande.

Maskinen må ikke opbevares på hårdt, groft snavs og genstande, da delene kan sætte sig fast under spildevandstanken og forårsage ridser i gulvet og tanken.

Fjern genstande som f.eks. skår, ral, skruer eller legetøjsdele fra gulvet, før arbejdet påbegyndes, og før apparatet opbevares.

Figur A1

Obs

- For at undgå at lave striber skal maskinen testes på et diskret sted, før den anvendes på sarte overflader såsom træ eller fint stentøj.
- Undgå at forblive på samme sted i længere tid, men forsæt bevægelsen.
- Følg anvisningerne fra gulvbelægningsproducenten.

Obs

Arbejd baglæns mod døren, så der ikke sættes fodspor på det nyvaskede gulv.

Figur AJ

- Gulvet gøres rent ved at køre maskinen frem og tilbage med samme hastighed som ved støvsugning.
- Aktivér boost-funktionen i tilfælde af kraftig tilsmudsning. Det gøres ved at trykke på og holde Boost-funktionsknappen nede. Når boost-funktionen er aktiveret, øges valsehastigheden og vandmængden. Boost-funktionen kan aktiveres på rengøringsniveau 1 og rengøringsniveau 2. Når boost-funktionen er aktiveret, blinker displayindikatoren for det pågældende rengøringsniveau. Lad maskinen glide langsomt over gulvet uden at lægge pres på maskinen.

Figur K

- Afhængig af leveringsomfanget er forskellige valser tilgængelige. Valsemes farve angiver det formål, de er særligt egnede til.
 - Grå / gule universalsvalser: alsidig anvendelse
 - Valser med sorte striber: Rengøring af robuste, hårde gulve (f.eks. sten, keramik); ikke egnet til følsomme naturstengulve (f.eks. marmor, terrakotta)

Obs

Vask valserne i vaskemaskinen ved 60°C før første brug for at opnå et optimalt rengøringsresultat.

BEMÆRK

Materielle skader på grund af løse valser

Vaskemaskinen kan blive beskadiget.

Læg valserne i et tøjnet, og fyld maskinen med ekstra vasketøj.

Start af arbejdet

BEMÆRK

Ukontrolleret fremdrift

Skader på maskine og materielle skader

Så snart maskinen tændes, begynder rengøringsvalserne at dreje.

Hold i håndtaget, så maskinen ikke kører af sig selv.

BEMÆRK

Ikke isat fersk- eller spildevandstank

Materielle skader

Før rengøringsarbejdet påbegyndes, skal det kontrolleres, at rentvandstanken er fyldt med vand, og at spildevandstanken er sat i maskinen.

1. Tryk på TÆND-/SLUK-kontakten.

Figur I

Maskinen tændes.

Displayindikatoren Rengøringsniveau 1 for normal valsehastighed og vandmængde lyser.

2. Fugt valserne.

a Tryk på og hold boost-funktionsknappen nede.

b Kør maskinen frem og tilbage, til valserne er tilstrækkeligt fugtige.

Obs

Hvis valserne blokerer med det samme, efter maskinen tændes, skal du tage valserne af, fugte dem ved at holde

de dem under vandhanen og derefter sætte dem på igen.

3. Skift om nødvendigt til rengøringsniveau 2 ved hjælp af knappen til indstilling af rengøringsniveau.

Figur J

Valsehastigheden og vandmængden øges.

Displayindikatoren Rengøringsniveau 2 lyser.

Obs

Indstillingen af rengøringsniveau 1 eller rengøringsniveau 2 afhænger af den overflade, der skal rengøres (f.eks. træ- eller stengulv).

Ved første ibrugtagning er maskinen indstillet til rengøringsniveau 1.

Den seneste indstilling af rengøringsniveau aktiveres altid efter afbrydelse af arbejde eller ved genoptagelse.

4. Aktivér om nødvendigt boost-funktionen til rengøring af genstridigt snavs (se også kapitlet *Generelle oplysninger om betjening*).

Figur K

Batteriets levetid

Displayindikatoren "Batteri" viser batteriets levetid:

- 3 LED'er lyser - 3/3 (fuld) batteridriftstid
- 2 LED'er lyser - 2/3 batteridriftstid
- 1 LED lyser - 1/3 batteridriftstid

Figur N

Akustiske eller optiske signaler advarer om et tomt batteri.

- Der lyder et akustisk signal to gange, og den nederste LED blinker ca. 5 minutter, før batteriet er tomt.
- Ca. 1,5 minutter før batteriet er tomt, lyder et akustisk signal 2 gange, og den nederste LED blinker fortsat.
- Når batteriet er tomt, og maskinen er frakoblet, blinker den nederste LED hurtigere i 60 sekunder.

Tømning af spildevandstanken

- Hvis spildevandstanken er fuld, lyser displayindikatoren "MAX" (rød), og der lyder et akustisk signal.

Figur M

- Efter 60 sekunder lyder et akustisk signal for anden gang, og maskinen slukkes.
 - Så snart maskinen er slukket, blinker displayindikatoren "MAX" (rød) i 10 sekunder.
 - Så længe spildevandstanken er fuld, og displayindikatoren "MAX" (rød) lyser, starter processen igen, og de følgende to trin gentages:
 - a Maskinen kan startes igen.
 - b Maskinen kører i yderligere 60 sekunder og slukkes derefter igen.
1. Tryk på TÆND-/SLUK-kontakten. Maskinen slukker.
 2. Tryk med foden på udløserknappen til spildevandstanken, og løft maskinen.

Figur O

Spildevandstanken løsnes fra maskinen.

3. Tag ikke fat i det øverste dæksel for at tømme spildevandstanken, men transporter den vandret med begge hænder i de smalle sider.
4. Tøm spildevandstanken gennem åbningen i dækslet. Ved fastsiddende snavs tages spildevandstankens dæksel af, og spildevandstanken skylles med vand fra vandhanen.
5. Sæt spildevandstanken i (se kapitlet *Isætning af spildevandstank*).

Påfyldning af rengøringsvæske

- Hvis rentvandstanken er tom, lyser displayindikatoren "MIN" (blå), og der lyder et akustisk signal.

Figur L

- Som en påmindelse lyder det akustiske signal en gang i minuttet.
1. Fyld rentvandstanken (se kapitlet *Fyldning af rentvandstanken*).

Afbrydelse af driften

BEMÆRK

Fugtige valser

Fugtskader på følsomme gulve

Ved længere arbejdspauser sættes maskinen på parkeringsstationen for at undgå skader på skrøbelige gulve på grund af fugtige valser.

1. Tryk på TÆND-/SLUK-kontakten.

Maskinen slukker.

2. Stil maskinen på parkeringsstationen.

Obs

Hvis maskinen uden spildevandstank stilles på parkeringsstationen, skal der trykkes på udløserknappen for at tage maskinen af.

Figur AG

Afslutning af driften

1. Tryk på TÆND-/SLUK-kontakten.

Maskinen slukker.

2. Stil maskinen på parkeringsstationen.

Figur AC

BEMÆRK

Fastsiddende snavs

Fastsiddende snavs kan beskadige maskinen i det lange løb.

Det anbefales at rengøre maskinen helt efter hver brug.

3. Rengør maskinen (se kapitlet *Pleje og vedligeholdelse*).

Opbevaring af maskinen

BEMÆRK

Væsker / fugtigt snavs

Hvis maskinen stadig indeholder væsker / fugtig snavs ved opbevaring, kan dette medføre lugt.

Tøm fersk- og spildevandstanken helt, når maskinen skal opbevares.

Fjern hår og snavspartikler fra hårfilteret på gulvhovedet afafdækningen.

Lad de rensede valser lufttørre, f.eks. monteret på maskinen på parkeringsstationen. Anbring ikke de våde valser i lukkede skabe til tørring.

1. Sæt den tomme spildevandstank i rengøringsstationen for at tørre.
 - a Sæt maskinen på parkeringsstationen, så den går i indgreb.
 - b Sæt derefter maskinen med parkeringsstationen på rengøringsstationen.

Figur AC

2. Monter de rensede valser på maskinen for at tørre.

Figur AD

3. Oplad batteriet (se kapitlet *Opladning*).
4. Opbevar maskinen på et tørt sted.

Figur AF

Pleje og vedligeholdelse

Rengøring af gulvhovedet ved skylling

BEMÆRK

Rester af snavs eller rengøringsmiddel

Spildevandstanken og hårfiltrene skal rengøres regelmæssigt, så snavs ikke sætter sig fast i tanken eller i hårfiltrene. Hvis maskinen ikke rengøres efter brug, kan snavspartikler tilstoppe håriltrene og spalterne. Endvidere kan ophobning af snavs og bakterier skabe en ubehagelig lugt i maskinen.

Når du er færdig med arbejdet, skal du placere maskinen i rengøringsstationen og starte skylleprocessen. Rengør kun gulvhovedet i rengøringsstationen ved at gennemføre den automatiske skylleproces og ikke ved at hælde vand i stationen separat. Sørg for, at spildevandstanken er monteret.

Hverken maskinen eller over- og undersiden af gulvhovedet må rengøres under rindende vand eller et brusehoved, da der ellers kan trænge vand ind.

Obs

Skylleprocessen kan ikke startes, så længe displayindikatoren "MAX" (rød) lyser, og spildevandstanken ikke er tømt.

Obs

LED-belysningen på gulvhovedet er slukket under skylleprocessen.

1. Tryk på TÆND-/SLUK-kontakten. Maskinen slukker.
2. Tøm spildevandstanken, og sæt den igen (se kapitlet *Tømning af spildevandstanken*).
3. Sæt maskinen i rengøringsstationen med tom spildevandstank.
4. Fyld rentvandstanken med 200 ml rent vand uden rengørings- eller plejemidler (se kapitlet *Fyldning af rentvandstanken*).

Figur P

Obs

Det er ikke nødvendigt at tilsætte rengøringsmidler ved skylleprocessen.

5. Hold TÆND-/SLUK-kontakten og knappen til indstilling af rengøringsniveauet nede samtidigt i 3 sekunder.

Der lyder en signaltone.

Figur Q

6. Displayindikatorerne lyser gentagne gange fra top til bund.

Skylleprocessen begynder og tager ca. 2 minutter.

Figur R

Obs

I begyndelsen af skylleprocessen løber vandet fra rentvandstanken ind på valserne i ca. 80 sekunder. Der høres ingen lyd fra maskinen i dette tidsrum. Først ved afslutningen af skylleprocessen begynder valserne at dreje i cirka 30 sekunder.

7. Når skylleprocessen er afsluttet, lyder en signaltone, og displayindikatoren "MAX" (rød) lyser.

Figur S

8. Tryk på udløserknappen til spildevandstanken, og sæt maskinen på parkeringsstationen. Spildevandstanken forbliver i rengøringsstationen.

Obs

Hvis du prøver at tænde maskinen igen, når spildevandstanken er fuld, blinker displayindikatoren "MAX" (rød) i 10 sekunder.

Det er ikke muligt at fortsætte rengøringsarbejdet.

9. Tryk udløserknappen for håriltrene ind.

Hårfiltrene frigøres.

10. Læg hårfiltrene i rengøringsstationen.
Figur U
11. Tag valserne af, og læg dem i rengøringsstationen.
Figur V
12. Transportér rengøringsstationen med spildevandstank, hårfiltre og valser til toilet, vask eller skraldespand efter behov.
Figur W
13. Rengør spildevandstanken (se kapitlet *Rengøring af spildevandstanken*).
14. Rengør valserne (se kapitlet *Rengøring af valserne*).
15. Rengør hårfiltrene (se kapitlet *Rengøring af hårfiltre*).
16. Rengør undersiden af gulvhovedet og valse-drevet med en fugtig klud.
Figur AB

Obs

Hverken maskinen eller over- og undersiden af gulvhovedet må rengøres under rindende vand eller et brusehoved, da der ellers kan trænge vand ind.

17. Tøm og tør rengøringsstationen.
18. Hvis der stadig er vand i rentvandstanken, skal du fjerne rentvandstanken og tømme den.

Rengøring af spildevandstanken

BEMÆRK

Fastsiddende snavs

Fastsiddende snavs kan beskadige maskinen i det lange løb.

Rengør spildevandstanken regelmæssigt.

Du finder oplysninger om displayindikatoren for spildevandstanken og proceduren for rengøring af spildevandstanken i kapitlet *Tømning af spildevandstanken*.

1. Tag spildevandstankens dæksel af.
Figur X
2. Rengør spildevandstanken og dækslet med vand fra vandhanen.
3. Alternativt kan spildevandstanken rengøres i opvaskemaskinen.

Obs

Gummieringen på klappen på spildevandstanken kan blive klæbrig ved rengøring i opvaskemaskinen. Tætthedens påvirkelse dog ikke.

Rengøring af valserne

BEMÆRK

Rester af rengøringsmiddel i valserne

Skumdannelse

Vask valser under rindende vand efter hver brug, eller rengør valser i vaskemaskinen.

BEMÆRK

Skader forårsaget af rengøring af valserne med skyllemiddel eller brug af tørretumbler

Beskadigelse af mikrofibrene

Brug ikke skyllemiddel ved rengøring i vaskemaskinen. Læg ikke valserne i tørretumbleren.

BEMÆRK

Materielle skader på grund af løse valser

Vaskemaskinen kan blive beskadiget.

Læg valserne i et tøjnet, og fyld maskinen med ekstra vasketøj.

1. Tryk på TÆND-/SLUK-kontakten. Maskinen slukker.
2. Stil maskinen på parkeringsstationen.
Figur AC

3. Skru rengøringsvalserne ud på det forsænkede greb.
Figur V
4. Rengør rengøringsvalserne under rindende vand, eller vask dem i vaskemaskinen ved maks. 60°C.
Figur Y
5. Drej rengøringsvalserne på valseholderen så langt de går. Vær opmærksom på farvekodningen på valseundersiden og valseholderen på maskinen (f.eks. blå til blå).
Figur AD
6. Lad valserne tørre på maskinen og på parkeringsstationen.
Figur AF

Rengøring af hårfiltre

BEMÆRK

Fastsiddende snavs

Fastsiddende snavs kan beskadige maskinen i det lange løb.

Det anbefales at rengøre maskinen helt efter hver brug.

BEMÆRK

Fastsiddende snavs

Fastsiddende snavs kan beskadige maskinen i det lange løb.

Rengør begge hårfiltre regelmæssigt med rengøringsbørsten.

BEMÆRK

Skader forårsaget af rengøring af hårfiltrene i opvaskemaskinen

Under skylleprocessen kan afstrygerkanten blive fordrejet, så den ikke længere kan trykkes rigtigt på valserne. Dette forringer rengøringsresultatet.

Rengør ikke hårfiltrene i opvaskemaskinen, men under rindende vand.

1. Tryk på TÆND-/SLUK-kontakten. Maskinen slukker.
2. Stil maskinen på parkeringsstationen.
Figur AC
3. Tryk udløserknappen for hårfiltrene ind.
Figur U
4. Hårfiltrene frigøres og kan tages af.
5. Rengør begge hårfiltre under rindende vand.
6. Fjern fastsiddende snavs i f.eks. filterkammen med rengøringsbørsten.
Figur AA
Figur Z
7. Sæt hårfiltrene ind i gulvhovedet, så det går i indgreb. Begge hårfiltre skal sidde fast i maskinen.
Figur AE

Rengørings- og plejemidler

BEMÆRK

Brug af uegnede rengørings- og plejeprodukter

Brug af uegnede rengørings- og plejeprodukter kan beskadige maskinen og medføre, at garantien bortfalder. Anvend kun KÄRCHER rengøringsmidler.

Vær opmærksom på korrekt dosering.

Obs

Brug KÄRCHER rengørings- eller plejeprodukter til rengøring af gulv efter behov.

- Følg producentens mængdeangivelser ved dosering af rengørings- og plejemidler.
- For at undgå skumdannelse skal du først fylde rentvandstanken med vand og derefter med rengørings- eller plejeprodukter.

- For at undgå overløb skal du sørge for, at der er plads til rengørings- eller plejeprodukter, når du fylder vandet på.

Hjælp ved fejl

Fejl skyldes ofte enkle årsager, som du selv kan afhjælpe ved hjælp af følgende oversigt. I tvivlstilfælde eller ved fejl, der ikke nævnes her, skal du kontakte den autoriserede kundeservice.

Obs

Maskinen låses i 3 minutter, når der opstår en fejl. Maskinen kan først tændes igen efter afhjælpning af fejlen.

Batteriet oplades ikke

Ladestikket / netstikket er ikke tilsluttet korrekt.

- Tilslut ladestikket / netstikket korrekt.

LED-fejlindikatoren (displayindikator "Batteri") blinker, når maskinen tændes, og den ikke starter

Batteriet er tomt.

- Oplad batteriet (se kapitlet *Opladning*).

Der bruges en forkert eller defekt netdel.

- Brug den originale netdel.
- Udskift den defekte netdel.

Maskinen frakobles, og LED-fejlvisningen (displayvisning "Batteri") blinker

Maskinen overophedes (f.eks. ved høje omgivelsestemperaturer, når den anvendes med tørre valser eller på tæpper).

- Lad maskinen køle af i 2,5 timer.

Maskinen kan først startes igen, når den er tilstrækkeligt afkølet. Under afkøling kan maskinen oplades.

Valserne roterer ikke, og displayindikatorerne for rengøringsniveau 1 og rengøringsniveau 2 blinker samtidigt

Maskinens motor er blokeret, f.eks. på grund af for kraftigt tryk på valserne eller på grund af kørsel mod en væg eller et hjørne.

- Sluk og tænd maskinen.

Rullerne er blokeret.

- Tag valserne af, og kontrollér, om der sidder en genstand i klemme i valserne.
- Kontrollér, om valserne er drejet helt ind på valseholderen.
- Kontrollér, om der er ophobet snavs i hårfiltrene i gulvhovedet, og fjern det.
- Kontrollér, at hårfiltrene er sat korrekt i. Det gøres ved at tage hårfiltrene ud og sætte dem i igen.

Hårfiltrene blokerer valserne. Valserne er ikke tilstrækkeligt fugtede.

- Tryk på TÆND-/SLUK-kontakten. Maskinen slukker.
- Tryk udløserknappen for hårfiltrene ind, og fjern hårfiltrene.
- Tryk på TÆND-/SLUK-kontakten. Maskinen tændes.
- Fugt valserne.
 - a Tryk på og hold boost-funktionsknappen nede.
 - b Kørsel maskinen frem og tilbage, til valserne er tilstrækkeligt fugtige.

Obs

Hvis valserne ikke er tilstrækkeligt fugtede, skal du tage valserne af, fugte dem ved at holde dem under vandhånen og derefter sætte dem på igen.

- Sæt hårfiltrene i.

Displayindikatoren lyser gentagne gange fra top til bund

Maskinen befinder sig i en 2 minutters skylleproces til rengøring af gulvhovedet

- Vent ca. 2 minutter, så er skylleprocessen afsluttet, og displayindikatoren lyser ikke længere (se kapitlet *Rengøring af gulvhovedet ved skylning*).

Displayindikatoren "Påfyldning af rentvandstank" lyser, selvom rentvandstanken er fyldt.

Sensoren på rentvandstankholderen er snavset.

- Tag rentvandstanken af, og rengør sensoren på rentvandstankholderen med f.eks. en vatpind.

Figur AH

Det påfyldte vand er for blødt.

- Brug ikke destilleret vand til rengøringen.

Maskinen kan ikke startes

Batteriet er tomt.

- Oplad batteriet.

Ladekablet sidder stadig i maskinen.

- Fjern ladekablet, da drift ikke er mulig med ladekablet sat i.

Maskinen støjer kraftigt, når den tændes

Valserne er ikke tilstrækkeligt fugtede.

- Fugt valserne.

- a Tryk på og hold boost-funktionsknappen nede.
- b Kørsel maskinen frem og tilbage, til valserne er tilstrækkeligt fugtige.

Obs

Hvis valserne ikke er tilstrækkeligt fugtede, skal du tage valserne af, fugte dem ved at holde dem under vandhånen og derefter sætte dem på igen.

Valserne er blevet deformet.

- Maskinen må kun opbevares på parkeringsstationen og ikke på jorden, da valserne kan deformeres på grund af modtrykket.

Maskinen optager ikke snavset

Der er ikke vand i rentvandstanken. Displayindikatoren "MIN" (blå) lyser, og der lyder et signal.

- Fyld vand i rentvandstanken.
- Ferskvandstanken sidder ikke korrekt i maskinen.
- Sæt rentvandstanken i, så den sidder fast i maskinen.

Spildevandstanken mangler eller sidder ikke ordentligt i maskinen.

- Sæt spildevandstanken i maskinen, så den går hørbart i indgreb.
- Kontrollér, om spildevandstankens dæksel er korrekt monteret (udfyldningslaske skal placeres i den dertil beregnede udsparring).

Hårfiltrene mangler eller sidder ikke ordentligt i maskinen.

- Sæt hårfiltrene korrekt i maskinen.
- Valserne mangler eller sidder ikke ordentligt i maskinen.
- Sæt valserne i, eller drej valserne til anslag på valseholderen.

Valserne er snavsede eller slidte.

- Rengør eller udskift valserne.

Valserne er for tørre

Valserne er ikke tilstrækkeligt fugtede.

- Fugt valserne.
 - a Tryk på og hold boost-funktionsknappen nede.
 - b Kørsel maskinen frem og tilbage, til valserne er tilstrækkeligt fugtige.

Obs

Hvis valserne ikke er tilstrækkeligt fugtede, skal du tage valserne af, fugte dem ved at holde dem under vandhånen og derefter sætte dem på igen.

Ferskvandsfilteret er snavset.

- Rengør rentvandsfilteret.
 - a Tag rentvandstanken af, og tag rentvandsfilteret ud.
- **Figur AH**
- b Rengør rentvandsfilteret under rindende vand.
- c Isæt rentvandsfilteret igen.

Ikke noget godt rengøringsresultat

Ruller blev ikke vasket før første brug.

- Vask valserne ved 60°C i vaskemaskinen.

Valserne er snavsede.

- Rengør valserne.

Valserne er ikke tilstrækkeligt fugtede.

- Fugt valserne.
 - a Tryk på og hold boost-funktionsknappen nede.
 - b Kør maskinen frem og tilbage, til valserne er tilstrækkeligt fugtige.

Forkert vaskemiddel eller dosering.

- Brug kun KÄRCHER-rengøringsmiddel, og vær opmærksom på korrekt dosering.

Der er rester af andre rengøringsmidler på gulvet.

- Fjern omhyggeligt rester af rengøringsmiddel fra valserne med vand.
 - Rengør gulvet flere gange med maskinen og rene valser uden brug af rengøringsmiddel.
- Resterne af rengøringsmiddel på gulvet fjernes.

Vandabsorptionen er ikke optimal

Hårfiltrene sidder ikke korrekt i maskinen.

- Sæt hårfiltrene korrekt i maskinen.

Valserne er slidte.

- Udskift valserne.

Maskinen taber snavset vand

Spildevandstanken er fuld.

- Tøm straks spildevandstanken.

Spildevandstanken sidder ikke korrekt i maskinen.

- Sæt spildevandstanken i maskinen, så den går hørbart i indgreb. Spildevandstanken skal sidde fast i maskinen.

Hårfiltrene sidder ikke korrekt i maskinen.

- Kontrollér, om hårfiltrene er sat korrekt i.

Spildevandstanken er beskadiget.

- Kontakt en autoriseret kundeservice.

Maskinen slukkes

Så snart spildevandstanken har overskredet en volumen på 200 ml, aktiveres den automatiske slukning af maskinen.

Ved brug af rengøringsmidler fra andre producenter kan der forekomme kraftig skumdannelse, og slukning af maskinen aktiveres, før 200 ml nås.

- Tøm spildevandstanken.
- Brug kun KÄRCHER-rengøringsmiddel, og vær opmærksom på korrekt dosering.

Maskinen sætter sig fast i fuger under brug

Knopperne på undersiden af spildevandstanken er beskadigede eller slidte.

- Kontakt en autoriseret kundeservice.

Afmontering af håndtaget

BEMÆRK

Hyppig afmontering af håndtaget

Håndtagets komponenter kan tage skade ved hyppig afmontering.

Tag ikke håndtaget af igen, når først det er monteret på grundmaskinen.

Håndtaget på grundmaskinen må kun afmonteres, hvis maskinen sendes til service.

BEMÆRK

Forkert fjernelse af håndtaget

Skader på maskinen

Pas på, at forbindelseskablet mellem grundmaskinen og håndtaget ikke beskadiges.

- Sæt skruetrækkeren i en vinkel på 90° i den lille åbning på bagsiden af håndtaget, og tag håndtaget af.

Figur AK

Tekniske data

FC 7		
Elektrisk tilslutning		
Spænding	V	100 - 240
Fase	~	1
Frekvens	Hz	50 - 60
Kapslingsklasse		IPX4
Beskyttelsesklasse maskine		III
Beskyttelsesklasse oplader		II
Nominal effekt maskine	W	80
Nominal spænding batteri	V	25,20 - 25,55
Batteritype		Li-Ion
Driftstid ved fuldt opladet batteri	min	45
Opladningstid ved tomt batteri	h	4
Opladerens udgangsspænding	V	30
Udgangsstrøm, oplader	A	0,6
Effektdata maskine		
Rulleomdrejninger pr. minut rengøringsniveau 1	U/min	450
Rulleomdrejninger pr. minut rengøringsniveau 2	U/min	490
Rulleomdrejninger pr. minut boost-funktion	U/min	530
Påfyldningsmængde		
Volumen rentvandstank	ml	400
Volumen spildevandstank	ml	200
Mål og vægt		
Vægt (uden tilbehør og rengøringsvæsker)	kg	4,3
Længde	mm	310
Bredde	mm	230
Højde	mm	1210

Der tages forbehold for tekniske ændringer.

Sisukord

Nõuetekohane kasutamine.....	106
Keskonnakaitse	106
Lisavarustus ja varuosad.....	106
Tarnekomplekt	106
Garantii.....	106
Ohutusjuhised	106
Seadmel olevad sümbolid	107
Seadme kirjeldus.....	107
Montaaž.....	108
Käikuvõtmine	108
Käitus	108
Hooldus ja jooksevremont	110
Abi rikete korral	111
Tehnilised andmed	113

Nõuetekohane kasutamine

Kasutage pörandapuhastajat ainult kõva pöranda puhastamiseks kodumajapidamistes ja ainult veekindlatel kõvadel pörandatel.

Ärge puhastage vee suhtes tundlikke katteid nagu nt töötlemata korkpörandaid, sest niiskus võib sisse tungida ja pörandat kahjustada.

Seade sobib PVC, linoleumi, plaatide, kivi, õlitatud ja vahatatud parketi, laminaadi ja kõigi veekindlate pörandakatete puhastamiseks.

Keskonnakaitse



Pakkematerjalid on taaskasutatavad. Palun utiliseerige pakendid keskkonnasäästlikult.



Elektrilised ja elektroonilised seadmed sisaldavad väärtuslikke taaskasutatavaid materjale ja sageli koostisosi nagu patareid, akud või õli, mis võivad vale ümberkääimise või vale utiliseerimise korral kujutada potentsiaalset ohtu inimeste tervisele ja keskkonnale.

Seadme nõuetekohaseks käitamiseks on neid koostisosi siiski vaja. Selle sümboliga tähistatud seadmeid ei tohi utiliseerida koos olmeprügiga.

Juhised koostisainete kohta (REACH)

Kehtiva teabe koostisainete kohta leiate aadressilt: www.kaercher.de/REACH

Lisavarustus ja varuosad

Kasutage ainult originaalvarukuid ja originaalvaruosi, mis tagavad seadme ohutu ja tõrgeteta käituse.

Tarvikute ja varuosade kohta leiate teavet aadressilt www.kaercher.com.

Tarnekomplekt

Seadme tarnekomplekt on kujutatud pakendil. Lahtipakkimisel kontrollige, kas pakendi sisu on täielik. Puuduolevate tarvikute või transpordikahjustuste korral teavitage oma edasimüüjat.

Garantii

Igas riigis kehtivad meie volitatud müügiesindaja antud garantiitingimused. Seadmel esinevad mistahes rikked kõrvaldame garantiiajal tasuta, kui põhjuseks on materjali- või tootmisvigad. Garantiijuhtumil pöörduge ostu tõendava dokumendiga oma edasimüüja või lähima volitatud klientideeninduse poole.

(Aadressi vt tagaküljelt)

Ohutusjuhised

Enne seadme esmast kasutamist lugege see ohutusalaane peatükk ja antud algupärane kasutusjuhend läbi. Toimige neile vastavalt. Hoidke algupärane kasutusjuhend hilisemaks kasutamiseks või järgmise omaniku tarbeks alles.

- Lisaks kasutusjuhendis esitatud juhiste tuleb Teil arvesse võtta ka seadusandja üldised ohutusalaaneid ja õnetuse ennetamise eeskirju.
- Seadmele paigaldatud hoiatussildid ja osutavad sildid annavad olulisi juhiseid ohutuks käituseks.

Ohuastmed

⚠ OHT

- Viide vahetult ähvardavale ohule, mis võib põhjustada raskeid kehavigastusi või lõppeda surmaga.

⚠ HOIATUS

- Viide võimalikule ohtlikule olukorrale, mis võib põhjustada raskeid kehavigastusi või lõppeda surmaga.

⚠ ETTEVAATUS

- Viide võimalikule ohtlikule olukorrale, mis võib põhjustada kergeid vigastusi.

TÄHELEPANU

- Viide võimalikule ohtlikule olukorrale, mis võib põhjustada varakahjusid.

Elektrilised komponendid

⚠ **OHT** • Ärge kastke seadet kunagi vette. • Ärge kunagi pistke elektrit juhtivaid esemeid, nt kruvikeerajat või muud seadest, seadme laadimispuksi. • Ärge kunagi puudutage kontakte või juhtmeid. • Ärge vigastage ega kahjustage toitekaablit üle selle sõites, seda pigistades või üle teravate servade tõmmates. • Ühendage seade ainult vahelduvvoolu külge. Tüübisildil esitatud pingepaab olema kooskõlas vooluallika pingega. • Käitage seadet ainult rikkevoolu kaitselüliti kaudu (maksimaalselt 30mA).

⚠ **HOIATUS** • Asendage kahjustatud laadija koos laadimiskaabliga viivitamatult originaalosaaga. • Lülitage seade enne kõigi hooldustööde tegemist välja ja tõmmake võrgupistik välja. • Seade sisaldab elektrilisi komponente. Ärge puhastage seadet ega pörandepäe üla- või alakülge voolava vee või dušitsiiku all, sest muidu võib vesi sisse tungida. • Ühendage seade ainult elektrilise ühenduse külge, mis on teostatud elektrispetsialisti poolt IEC 60364-1 kohaselt.

⚠ **ETTEVAATUS** • Laske remonditööd läbi viia ainult volitatud klientideenindusel. • Kontrollige seadet ja tarvikuid, eelkõige võrguühendusjuhte ja pikendusjuhtmeid nõuetekohast seisundit ja töökindlust enne iga käitamist. Kahjustuste korral tõmmake pistik välja ja ärge seda seadet kasutage.

Laadija

⚠ **OHT** • Ärge kunagi puudutage võrgupistikut ja pistikupespa märgade kättega. • Ärge kasutage laadijat plahvatusohtlikus ümbruses.

⚠ **HOIATUS** • Kaitske võrgukaablit kuumuse, teravate servade, õli ja liikuvate seadmesadade eest. • Ärge katke akupakki laadimisprotsessi ajal ja hoidke õhuavad vabad. • Ärge avage laadijat. Laske remonditööd teostada ainult erialapersonalil. • Laadige akupakki ainult selleks lubatud laadimisseadmega. • Asendage kahjustatud laadija koos laadimiskaabliga viivitamatult originaalosaaga.

△ ETTEVAATUS • Ärge kasutage laadijat niiskes või märdunud seisukorras. • Ärge kandke laadijat ühenduskaablit pidi. • Ärge käitage seadet koos teiste seadmetega voolujagajaga pikendusjuhtme abil. • Ärge tõmmake võrgupistikut võrgukaablit pidi pistikupesast välja.

TÄHELEPANU • Kasutage ja hoidke laadijat ainult kuivades ruumides.

Aku

△ OHT • Ärge asetage akut tugeva päikesekiirguse, kuumuse ega tule kätte.

△ HOIATUS • Laadige seadet ainult kaasasoleva originaallaadija või KÄRCHERI poolt heakskiidetud laadijaga.

Kasutage järgmist adapterit:



HOIATUS • Lühiseoht. Ärge avage akut. Lisaks võivad pääseda välja ärritavad aaurid või sööbivad vedelikud.

TÄHELEPANU • Antud seade sisaldab akusid, mis ei ole vahetatavad. Ei kehti vahetatava akupakiga seadmetele

Ohutu ümberkäimine

△ OHT • Lämmisoht. Hoidke pakendikiled lastest eemal.

△ HOIATUS • Kasutage seadet ainult sihtotstarbelselt. Võtke arvesse kohalikke asjaolusid ning pidage seadmega töötamisel silmas kolmandaid isikuid, eelkõige lapsi. • Järgige ohupiirkondades (nt tanklates) vastavaid ohutuseeskirju. Ärge kunagi käitage seadet plahvatusohtlikes ruumides. • Antud seadet ei tohi käsitada lapsed ega inimesed, kes pole käesoleva juhendiga tutunud. Kohalikud sätted võivad piirata operaatori vanust. • Seade ei ole mõeldud kasutamiseks lastele või piiratud füüsiliste, sensoorsete või vaimsete võimetega isikutele või antud korraldusi mittetundvatele isikutele. • Vähenenud füüsiliste, sensoorsete või vaimsete võimetega või puuduvate kogemuste ja teadmistega isikud tohivad seadet kasutada ainult korrektses järelevalve all või kui nende ohutuse eest vastutav isik on neid seadme ohutu kasutamise osas juhendanud ning nad on aru saanud sellest tulenevatest ohtudest. • Lapsed ei tohi seadmega mängida. • Teostage laste üle järelevalvet kindlustamaks, et nad seadmega ei mängi.

• Hoidke seadet väljaspool laste ulatuskauget, kui seade on vooluvõrku ühendatud või kui see maha jahutub. • Lapsed tohivad puhastust ja kasutaja hooldust läbi viia ainult järelevalve all. • Kaitske ühenduskaablit kuumuse, teravate servade, õli ja liikuvate seadmeosade eest. • Hoidke kehaosad (nt sõrmed, juuksed) pöörlevatest puhastusvaltsidest eemal. • Vigastuse oht teravate esemete (nt killud) tõttu. Põrandapea puhastamise ajal kaitske oma käsi.

△ ETTEVAATUS • Ärge kasutage seadet, kui see on eelnevalt alla kukkunud, nähtavalt kahjustatud või lekitab. • Käitage või ladustage seadet ainult vastavalt kirjeldusele või joonisele. • Õnnetusjuhtumid või kahjustused seadme ümberkukkumise tõttu. Te peate enne kõiki tegevusi seadmega või seadmel looma seisusta-

biilsuse. • Ärge jätke seadet kunagi järelevalveta, kui see on käitusel.

TÄHELEPANU • Seadme kahjustus. Ärge kunagi lisage veepaaki lahusteid, lahustisisaldusega vedelikke või lahjendamata happeid (nt puhastusvahendeid, bensini, värvivedeldit ja atsetooni). • Lülitage seade sisse ainult siis, kui puhtaveepaak ja mustaveepaak on paigaldatud. • Ärge image seadmega teravaid või suu-remaid esemeid, nagu nt killud, kruus, või mänguasjade osad. • Ärge valage puhtaveemahutisse äädikhapet, katlakivieemaldit, eeterlikke õlisid või sarnaseid aineid. Pidage ka silmis, et te ei tõmbaks neid aineid seadmesse. • Kasutage seadet ainult kõvatel põrandatel, näiteks veekindla kattega lakitud parkett, emailitud plaadid või linoleum. • Ärge kasutage seadet vaipade või vaipkatete puhastamiseks. • Ärge juhtige seadet üle konvektorküttekehade põrandavõre. Seade ei suuda väljuvat vett imada, kui see juhitakse üle võre. • Lülitage seade pikemate tööpauside ajal ja pärast kasutamist pea-/seadmelülitiist välja ning tõmmake laadija pistik pistikupesast. • Ärge käitage seadet temperatuuridel alla 0 °C. • Kaitske seadet vihma eest. Ladustage seadet ainult väliiirkonnas.

Seadmel olevad sümbolid



- Hoiatusjuhisis „Ärge puhastage põrandapead voolava vee all“ asub:
 - põrandapea alumisel küljel.

- Seadme puhastusrežiimi ikoonid pärast töö lõpetamist on:
 - graveeritud puhastusjaama korpusesse,
 - kleebisena värskeveepaagi tagaküljel.
- Reoveepaagi/parkimisjaama avamise sümbolid on:
 - kleebisena heliveepaagi/parkimisjaama lahtilukustusnupul.

Sümbolite kasutamine ja kirjeldus (vt peatükki *Põrandapea puhastamine loputamise teel*).

Seadme kirjeldus

Selles kasutusjuhendis kirjeldatakse maksimaalset varustust. Olenevalt mudelist on tarnekomplektis erinevusi (vt pakendit).

Jooniseid vt graafika leheküljelt.

Joonis A

- ① SISSE-/VÄLJA-lüliti
- ② Boost-funktsiooni nupp
Suurendab kangekaelse mustuse jaoks valtsi pöörlemiskiirust ja vee kogust
- ③ Puhastustaseme seadistamise nupp
1. ja 2. puhastustasandi vahel vahetamine
- ④ Kuva „puhastustase 2“
Suurem valtsi pöörlemiskiirus ja veekogus
- ⑤ Kuva „puhastustase 1“
Tavaline valtsi pöörlemiskiirus ja veekogus
- ⑥ Kuva „MAX“ (punane)
Mustaveepaak on täis
- ⑦ Kuva „MIN“ (sinine)
Puhtaveepaak on tühi

- ⑧ Aku kuva (roheline)
Aku laadimise näidik
- ⑨ Seinalibisemiskaitsme käepide
- ⑩ Käepide
- ⑪ Puhtaveepaak
- ⑫ Eemaldatavad juuksefiltrid
- ⑬ Mustaveepaagi ja parkimisjaama lahtilukustusnupp
- ⑭ Puhastusvaltsid (4 x)
- ⑮ Mustaveepaak
- ⑯ * LED-valgustus
- ⑰ Juuksefiltri lahtilukustusnupp
- ⑱ Laadimispesa
- ⑲ Parkimisjaam
- ⑳ Puhastusjaam puhastusharjaga
- ㉑ Laadija koos laadimiskaablaga
- ㉒ * Kivipõrandate puhastusvaltsid (4 x)
- ㉓ Puhastusvahend RM 536 (30 ml)
- ㉔ * Puhastusvahend RM 537 (30 ml)
- ㉕ * Puhastusvahend RM 536 (500 ml)
- ㉖ * Puhastusvahend RM 534 (30 ml)

* Valikul

Montaaž

Käepidemeliistu monteerimine

1. Hoidke põhiseadet.
2. Asetage kaabel plastikust pistiku juhikusse ja kinnitage see.
3. Pange käepidemeliist piirajani põhiseadmesse, kuni see kuuldavalt fikseerub. Käepidemeliist peab asetsema seadmes kindlalt.

Joonis B

Käikuvõtmine

Laadimisprotsess

⚠ HOIATUS

Tuleoht defektse võrgupistiku tõttu

Pidevalt ühendatud laadija võib defektse võrgupistiku korral üle kuumeneda ja põhjustada tulekahju.

Tõmmake laadija võrgupistik maksimaalselt ühe päeva pärast välja.

Märkus

Tõmmake laadija võrgupistik maksimaalselt ühe päeva pärast välja, sest ühendatud laadija tarbib pidevalt voolu.

1. Pistke laadija laadimiskaabel seadmel asuvasse laadimispuksi.
- Joonis C**
2. Pistke laadija võrgupistik pistikupessa. LED kontroll-lambid näitavad aku aktuaalsel laadimiseisundit.
- Joonis D**
- Täiesti tühja aku laadimisel hakkavad kõik 3 LED kontroll-lampi üksteise järel alt üles vilkuma.
 - 1/3 aku laetuse korral põleb kõige alumine LED püsivalt, mõlemad ülemised LED-id vilguvad jätkuvalt.

- 2/3 aku laetuse korral põlevad mõlemad alumised LED-id püsivalt, kõige ülemine LED vilgub jätkuvalt.
 - Aku on 4 tunni pärast täielikult laetud.
 - Pärast aku laadimist jäävad 3 LED-märgutuld põlema 60 minutiks. Selle aja möödudes LED kontroll-lambid kustuvad.
3. Pärast laadimist eemaldage laadija seinakontaktist.
- Joonis E**
4. Tõmmake laadimiskaabel seadmest välja.

Sisestage mustaveemahuti

1. Asetage seade mustaveepaagile keskele nii, et see asetseks valtside vahel ja klõpsaks kuuldavalt oma kohale. Paagi asend pole seejuures oluline, kuna seda saab seadmes kasutada mõlemas pikisuunas.

Joonis F

Mustaveepaak peab asetsema seadmes kindlalt.

Puhtaveepaagi täitmine

1. Haarake puhtaveepaagist külgmiste süvendite kohal ja eemaldage see seadmest.
 2. Avage paagikork ja keerake küljele.
- Joonis G**
3. Täitke puhtaveepaak külma või leige kraaniveega.
 4. Vajadusel lisage puhtaveepaaki KÄRCHERI puhastus- ja hooldusvahendeid.

TÄHELEPANU

Puhastus- või hooldusvahendite üle- või aladoseerimine

Võib põhjustada halbu puhastustulemusi.

Pöörake tähelepanu puhastus- või hooldusvahendite soovitatud annustele.

5. Sulgege paagikork.
6. Pange puhtaveepaak seadmesse.

Joonis H

Puhtaveepaak peab asetsema seadmes kindlalt.

Käitus

Üldised juhised käsitemiseks

TÄHELEPANU

Niiskus

Varaline kahju tundlikele põrandatele

Enne seadme kasutamist kontrollige põranda silmatorikamatust kohas veekindlust.

Ärge puhastage vee suhtes tundlikke katteid nagu nt töötlemata korkpõrandaid, sest niiskus võib sisse tungida ja põrandat kahjustada.

TÄHELEPANU

Varakahju

Seadme varaline kahjustamine teravate, suurte, mahukate esemete poolt.

Seadet ei tohi ladustada ega kasutada kõva jämedal mustusel ega muudel esemetel, kuna osad võivad mustaveepaagi alla takerduda ning põhjustada põranda ja paagi kriimustusi.

Enne töö alustamist ja seadme hoiustamist eemaldage sellised objektid nagu nt killud, veeris, kruvid või mänguasjaosad põrandalt.

Joonis AI

Märkus

- Triibulise mustri vältimiseks testige seadet enne kasutamist silmatorikamatust kohas tundlikel pindadel, nt puit või portselan.
- Ärge olge ühes kohas, vaid jääge liikuvaks.
- Järgige põrandakatte tootja juhiseid.

Märkus

Töötage ukse poole tagasi, nii et värskelt pühitud pörandal ei oleks jälgi.

Joonis AJ

- Pöranda puhastamiseks liigutatakse seadet edasi-tagasi kiirusega, mis sarnaneb tolmuimejaga.
- Tugeva määrdumise korral aktiveerige boost-funktsioon. Selleks vajutage ja hoidke all boost-funktsiooni nuppu. Kui boost-funktsioon on aktiveeritud, suureneb valtsi kiirus ja veekogus. Boost-funktsiooni saab aktiveerida 1. ja 2. puhastustasemel. Kui boost-funktsioon on aktiveeritud, vilgub vastava puhastustaseme ekraan. Laske seadmel libiseda aeglaselt üle pöranda, ilma et sellele survet avaldaks.

Joonis K

- Sõltuvalt tarnekomplektist on saadaval erinevad valtsid. valtside värv näitab, milliseks rakenduseks need sobivad.
 - Hallid/kollased universaalvaltsid: mitmekülgne rakendus
 - Mustade triipudega valtsid: vastupidavate kõvade pörandate (nt kivi, keraamika) puhastamiseks; ei sobi tundlike looduskiivist pörandate jaoks (nt marmor, terrakota).

Märkus

Optimaalse puhastustulemuse saamiseks peske enne esimest kasutamist valitse pesumasinas 60 °C juures.

TÄHELEPANU

Varakahju lahtiste valtside tõttu

Pesumasin võib kahjustuda.

Asetage rullid pesuvõrku ja laadige seejuures pesumasinasse täiendavat pesu.

Tööga alustamine

TÄHELEPANU

Kontrollimatu edasilükkumine

Seadmete ja vara kahjustamine

Niipea kui seade sisse lülitatakse, hakkavad puhastusvaltsid pöörlema.

Hoidke käepidet nii, et seade ei liiguks iseseisvalt.

TÄHELEPANU

Sisestamata puhta- või mustaveepaak

Varakahju

Enne puhastustööde alustamist veenduge, et puhta-veepaak oleks veega täidetud ja mustaveepaak oleks seadmesse sisestatud.

1. Vajutage SISSE-/VÄLJA-lülitit.

Joonis I

Seade lülitub sisse.

Süttib puhastustaseme 1 ekraanikuva normaalse valtside kiiruse ja veekoguse korral.

2. Niisutage valtsi.
 - a Vajutage ja hoidke all boost-funktsiooni nuppu.
 - b Sõitke masinaga edasi-tagasi, kuni valtsid on piisavalt niisutatud.

Märkus

Kui rullid blokeeruvad kohe pärast sisselülitamist, võtke rullid välja, niisutage neid kraani all ja pange uuesti sisse.

3. Vajaduse korral lülitage sisse puhastustase 2, kasutades puhastustaseme nuppu.

Joonis J

valtsise pöörlemiskiirus ja veekogus suurenevad.
2. puhastustaseme kuva süttib.

Märkus

1. või 2. puhastustaseme seadistamine sõltub puhastavast pinnast (nt puit- või kivipörand).

Esmakordsel kasutuselevõtul on seade seatud puhastustasemele 1.

Pärast töö katkestamist või uuesti kasutuselevõtmist aktiveeritakse alati viimane puhastustaseme seadistus.

4. Vajaduse korral aktiveerige raskesti eemaldatava mustuse puhastamiseks boost-funktsioon (vt ka peatükki Üldised juhised käsitsemiseks).

Joonis K

Aku tööaeg

Ekraanikuva "Aku" näitab aku tööaega.

- 3 LED-i põlevad – 3/3 aku tööaega (täielik tööaeg).
- 2 LED-i põlevad- 2/3 aku tööaega.
- 1 LED põleb - 1/3 aku tööaega.

Joonis N

Hel- või optilised signaalid hoiatavad tühja aku eest.

- Umbes 5 minutit enne aku tühjenemist kostub 2 korda helisignaali ja alumine LED vilgub.
- Umbes 1,5 minutit enne aku tühjenemist kostub 2 korda helisignaali ja alumine LED vilgub edasi.
- Pärast seda, kui aku on tühi ja seade on välja lülitunud, vilgub kõige alumine LED 60 sekundi vältel kiiremini.

Mustaveepaagi tühjendamine

- Kui mustaveepaak on täis, süttib ekraanikuva "MAX" (punane) ja kostub helisignaali.

Joonis M

- 60 sekundi pärast kõlab teist korda helisignaali ja seade lülitub välja.
- Niipea kui seade on välja lülitatud, vilgub ekraanikuva "MAX" (punane) 10 sekundit.
- Kuni mustaveepaak on täis ja ekraanil süttib ekraanikuva "MAX" (punane), alustatakse protsessi uuesti ja korraldage kahte järgmist sammuga.
 - a Seadet laseb end jälle sisse lülitada.
 - b Seade töötab veel 60 sekundit ja lülitub seejärel uuesti välja.

1. Vajutage SISSE-/VÄLJA-lülitit.

Seade lülitub välja.

2. Vajutage jalaga mustaveemahuti lahtilukustusnuppu ja tõstke seade üles.

Joonis O

Mustaveemahuti eraldub seadmest.

3. Tühjendamiseks ärge kandke mustaveepaaki üle- mist katet pidi, vaid horisontaalselt mõlema käega kitsastel külgedel.
4. Tühjendage mustaveepaak kaane ava kaudu. Kui mustus on kinni jäänud, eemaldage mustaveepaagi kaas ja loputage mustaveepaaki kraaniveega.
5. Paigaldage mustaveepaak, vt peatükki Sisestage mustaveemahuti).

Puhastusvedeliku lisamine

- Kui puhta-veepaak on tühi, süttib ekraanikuva "MIN" (sinine) ja kostub helisignaali.

Joonis L

- Meeldetuletuseks kõlab helisignaali kord minutis.

1. Täitke puhta-veepaak (vt peatükk Puhata-veepaagi täitmine).

Käituse katkestamine

TÄHELEPANU

Niisked valtsid

Tundlike pörandate niiskuskahjustus

Pikematel tööpausidel on soovitatav panna seade parkimisjaama, et vältida niisketest valtsidest tingitud kahjustusi tundlikele pörandatele.

1. Vajutage SISSE-/VÄLJA-lülitit. Seade lülitub välja.

2. Pange seade parkimisjaama.

Märkus

Kui seade asetatakse parkimisjaama ilma mustaveemahutita, tuleb seadme eemaldamiseks vajutada lahtilukustusnuppu.

Joonis AG

Käituse lõpetamine

1. Vajutage SISSE-/VÄLJA-lülitit. Seade lülitub välja.

2. Pange seade parkimisjaama.

Joonis AC

TÄHELEPANU

Kinnijäänud mustus

Kinnijäänud mustus võib seadet jäädavalt kahjustada. Pärast iga kasutamist on soovitatav seade täielikult puhastada.

3. Puhastage seade (vt peatükki *Hooldus ja jooksevremont*).

Seadme hoidmine

TÄHELEPANU

Vedelikud / niiske mustus

Kui seade sisaldab ladustamise ajal endiselt vedelikke / niisket mustust, võib see põhjustada lõhna.

Seadme ladustamisel tühjendage puhta- ja mustaveepaak täielikult.

Kasutage juuste ja mustuseosakeste eemaldamiseks põrandapeakatte juuksefiltrist puhastusharja.

Laske puhastatud valtsidel õhus kuivada, nt parkimisjaama paigaldatud seadmel. Ärge pange niiskeid valtsse kuivamiseks suletud kapidesse.

1. Pange tühi mustaveepaak puhastusjaama kuivama.
 - a Asetage seade parkimisjaamale ja kinnitage see oma kohale.
 - b Seejärel asetage seade koos parkimisjaamaga puhastusjaamale.

Joonis AC

2. Paigaldage puhastatud valtsid seadme külge kuivamiseks.

Joonis AD

3. Laadige aku (vt ptk *Laadimisprotsess*).
4. Hoidke seadet kuivades ruumides.

Joonis AF

Hooldus ja jooksevremont

Põrandapea puhastamine loputamise teel

TÄHELEPANU

Mustuse või puhastusvahendi jäägid

Mustaveepaaki ja juuksefiltrit tuleb regulaarselt puhastada, et mahutisse ega juuksefiltritesse ei jääks mustust. Kui seadet pärast töö lõppu ei puhastata, võivad mustuseosakesed ummistada juuksefiltrid ja pilud. Lisaks võib mustuse ja bakterite kogunemine tekitada seadmesse ebameeldivat lõhna.

Kui olete töö lõpetanud, asetage seade puhastusjaama ja alustage loputamisprotsessi.

Puhastage põrandapead puhastusjaamas ainult automaatse loputamise abil, mitte valades jaama vett eraldi. Veenduge, et musta vee paak on paigaldatud.

Ärge puhastage seadet ega põrandapea üla- või alakülge voolava vee või dušiotiku all, sest muidu võib vesi sisse tungida.

Märkus

Kuni ekraanikuva "MAX" (punane) põleb ja heitveepaaki pole tühjendatud, ei saa loputamisprotsessi alustada.

Märkus

Põrandapea LED-valgustus on loputamise ajal välja lülitatud.

1. Vajutage SISSE-/VÄLJA-lülitit.

Seade lülitub välja.

2. Tühjendage mustaveepaak ja pange see uuesti sisse (vt peatükki *Mustaveepaagi tühjendamine*).

3. Pange seade tühja mustaveepaagiga puhastusjaama.

4. Täitke puhtaveepaak 200 ml puhta veega ilma puhastus- ja hooldusvahenditeta (vt peatükki *Puhtaveepaagi täitmine*).

Joonis P

Märkus

Loputusprotsessi ajal ei ole vaja pesuaineid lisada.

5. Puhastustaseme seadistamiseks hoidke SISSE-/VÄLJA-lülitit ja nuppu samaaegselt 3 sekundit vajutatult.

Kostub signaalheli.

Joonis Q

6. Displeinäidud süttivad korduvalt ülalt alla.

Loputusprotsess algab ja kestab umbes 2 minutit.

Joonis R

Märkus

Loputusprotsessi alguses jookseb umbes 80 sekundi jooksul vesi puhtaveepaagist valtsidele. Selle aja jooksul on seade vaigistatud. Alles loputusprotsessi lõpus hakkavad valtsid umbes 30 sekundiks põrlema.

7. Kui loputusprotsess on lõppenud, kostub signaalheli ja põleb displeinäit "MAX" (punane).

Joonis S

8. Vajutage mustaveepaagi vabastusklahvi ja asetage seade parkimisjaama. Mustaveepaak jääb puhastusjaama.

Märkus

Kui proovite seadet uuesti sisse lülitada, kui mustaveepaak on täis, hakkab "MAX" (punane) vilkuma 10 sekundiks.

Puhastustoid ei saa jätkata.

9. Lükake juuksefiltrit vabastusklahvi sissepoole.

Juuksefiltrid vabanevad.

10. Pange juuksefiltrid puhastusjaama.

Joonis U

11. Eemaldage rullid ja asetage need puhastusjaama.

Joonis V

12. Transportige puhastusjaam mustaveepaagi, juuksefiltrite ja rullidega vastavalt vajadusele tualeti, kraanikausi või prügikasti juurde.

Joonis W

13. Puhastage mustaveepaak (vt peatükki *Mustaveepaagi puhastamine*).

14. Puhastage rullid (vt peatükki *Valtside puhastamine*).

15. Puhastage juuksefiltrid (vt peatükki *Juuksefiltrit puhastamine*).

16. Puhastage põrandapea alakülge ja valtsiajam niiske lapiga.

Joonis AB

Märkus

Ärge puhastage seadet ega põrandapea üla- või alakülge voolava vee või dušiotiku all, sest muidu võib vesi sisse tungida.

17. Tühjendage ja kuivatage puhastusjaam.

18. Kui puhtaveepaagis on veel vett, võtke puhtaveepaak välja ja tühjendage see.

Mustaveepaagi puhastamine

TÄHELEPANU

Kinnijäänud mustus

Kinnijäänud mustus võib seadet jäädavalt kahjustada. Puhastage regulaarselt mustaveepaaki.

Teavet mustaveepaagi ekraanikuva ja mustaveepaagi puhastamise kohta leiate peatükist *Mustaveepaagi tühendamise*.

1. Võtke mustaveepaagi kaas maha.

Joonis X

2. Puhastage mustaveepaak ja kaas kraaniveega.
3. Teise võimalusena saab mustaveepaaki nõudepesumasinas puhastada.

Märkus

Mustaveepaagi klapi kummikate võib nõudepesumasinas puhastamise tõttu kleepuvaks muutuda. Tihedus aga ei saa kahjustada.

Valtside puhastamine

TÄHELEPANU

Puhastusaine jäägid valtsides

Vahu tekkimine

Pärast iga kasutamist peske valtsse jooksva vee all või puhastage valtsid pesumasinas.

TÄHELEPANU

Kahjustused valtside puhastamisel riidepehmendajaga või pesukuivati kasutamisel

Mikrokiudude kahjustus

Ärge kasutage pesumasinas puhastamisel riidepehmendajat.

Ärge pange valtsse pesukuivatisse.

TÄHELEPANU

Varakahju lahtiste valtside tõttu

Pesumasin võib kahjustuda.

Asetage rullid pesuvõrku ja laadige seejuures pesumasinasse täiendavat pesu.

1. Vajutage SISSE-/VÄLJA-lülitit. Seade lülitub välja.
2. Pange seade parkimisjaama.
Joonis AC
3. Keerake puhastusvaltsid käepideme süvisest lahti.
Joonis V
4. Puhastage puhastusvaltsse jooksva vee all või pesumasinas max temperatuuril 60 °C.
Joonis Y
5. Keerake puhastusvaltsid valtsihoidjale nii kaugele kui võimalik. Pöörake tähelepanu valtsi sisekülje ja valtsihoidja värvi järjekorrale (nt sinine sinisega).
Joonis AD
6. Laske valtsidel kuivada masinal ja parkimisjaamas.
Joonis AF

Juuksefiltrit puhastamine

TÄHELEPANU

Kinnijäänud mustus

Kinnijäänud mustus võib seadet jäädavalt kahjustada. Pärast iga kasutamist on soovitatav seade täielikult puhastada.

TÄHELEPANU

Kinnijäänud mustus

Kinnijäänud mustus võib seadet jäädavalt kahjustada. Puhastage juuksefiltrit regulaarselt harjaga.

TÄHELEPANU

Nõudepesumasinas juuksefiltrit puhastamisel tekkinud kahju

Loputusprotsessi tulemusel võib kaabitsa serv väänduda ja seetõttu ei vajuta see enam valtsidele korralikult. See halvendab puhastustulemust.

Ärge puhastage juuksefiltrit nõudepesumasinas, vaid voolava vee all.

1. Vajutage SISSE-/VÄLJA-lülitit. Seade lülitub välja.
2. Pange seade parkimisjaama.
Joonis AC
3. Vajutage juuksefiltrit lahtilukustusnuppu sissepoole.
Joonis U
Juuksefiltrit tulevad lahti ja neid saab eemaldada.
4. Puhastage juuksefiltrit regulaarselt voolava vee all.
5. Kinni jäänud mustus nt filtrikammis eemaldage puhastusharjaga.
Joonis AA
Joonis Z
6. Pange juuksefilter pörandapeasse ja kinnitage see oma kohale. Mõlemad juuksefiltrid peavad asetsema seadmes kindlalt.
Joonis AE

Puhastus- ja hooldusvahend

TÄHELEPANU

Ebasobivate puhastus- ja hooldusvahendite kasutamine

Ebasobivate puhastus- ja hooldusvahendite kasutamine võib seadet kahjustada ning garantii välistada.

Kasutage ainult KÄRCHERi puhastusvahendeid.

Pöörake tähelepanu õigele doosile.

Märkus

Kasutage pöranda puhastamiseks vajadusel KÄRCHERi puhastus- või hooldusvahendeid.

- Puhastus- ja hooldusvahendite doosierimisel pöörake tähelepanu tootja koguseandmetele.
- Vahu tekke vältimiseks täitke värseveepaak kõigepealt veega ja seejärel puhastus- või hooldusvahenditega.
- Ülevoolu vältimiseks jätke vee täitmisel ruumi puhastus- või hooldustoodetele.

Abi rikete korral

Riketel on tihti lihtsad põhjused, mille saate ise järgneva ülevaate abil kõrvaldada. Kahtluse korral või siin nime tamata rikete puhul pöörduge palun volitatud klienditeeninduse poole.

Märkus

Niipea, kui ilmneb tõrge, lukustatakse seade 3 sekundiks.

Seadme saab uuesti sisse lülitada alles pärast tõrkeotsingut.

Akut ei laeta

Laadimis-/võrgupistik pole korralikult ühendatud.

● Ühendage laadimis-/võrgupistik korrektselt.

Alumine LED (ekraanikuva „Aku“) vilgub seadme sisselülitamisel ja seade ei käivitu

Aku on tühi.

● Laadige aku (vt ptk *Laadimisprotsess*).

Kasutatakse vale või defektset toiteallikat.

● Kasutage originaaltoiteallikat.

● Asendage vigane toiteallikas.

Seade lülitub välja ja LED-veanäidik (displeinäidik „Aku“) vilgub

Seade kuumeneb üle (nt kõrge ümbrustemperatuuride korral, kuivade valtsidega kasutamisel või vaibal kasutamisel).

- Laske seadmel u 2,5 tundi maha jahtuda. Seadme saab uuesti sisse lülitada alles siis, kui see on piisavalt maha jahtunud. Seadet võib laadida jahtumise ajal.

valtsid ei pöörle ning puhastustaseme 1 ja puhastustaseme 2 ekraanikuvad vilguvad samaaegselt
Seadmel on mootori blokaad (nt liiga tugeva surve tõttu valtsidele või seina/nurga vastu sõitmise tõttu).

- Lülitage seade välja ja sisse. valtsid on blokeeritud.
- Võtke valtsid välja ja kontrollige, ega mõni ese pole valtsidesse kinni kiilunud.
- Kontrollige, kas valtsid on lõpuni valtsihoidikule sisse keeratud.
- Kontrollige, kas põhja peas olevatesse juuksefiltritesse on kogunenud mustust, ja eemaldage see.
- Kontrollige, kas juuksefiltrid on õigesti sisestatud. Selleks võtke juuksefilter välja ja pange uuesti sisse. Juuksefiltrid blokeerivad valtsid. Valtsid ei ole piisavalt niisutatud.

- Vajutage SISSE-/VÄLJA-lülitit. Seade lülitub välja.
- Vajutage juuksefilteri lahtlulukustusnupu sissepoole ja eemaldage juuksefilter.
- Vajutage SISSE-/VÄLJA-lülitit. Seade lülitub sisse.
- Niisutage valtse.
 - a Vajutage ja hoidke all boost-funktsiooni nuppu.
 - b Sõitke masinaga edasi-tagasi, kuni valtsid on piisavalt niisutatud.

Märkus

Kui rullid ei ole piisavalt niisutatud, võtke rullid välja, niisutage neid kraani all ja asetage uuesti sisse.

- Sisestage juuksefilter.

Ekraanikuva süttib korduvalt ülalt alla

Seadmel käib põrandapea puhastamiseks 2-minutilise loputusprotsess

- Oodake umbes 2 minutit, seejärel on loputusprotsess lõppenud ja ekraanikuva enam ei sütti (vt peatükk *Põrandapea puhastamine loputamise teel*).

Displeinäidik „Puhstaveepaagi täitmine“ põleb, kuigi puhtaveepaak on täidetud.

Puhtaveepaagi sensor on määratud.

- Võtke puhtaveepaak välja ja puhastage puhtaveepaagi hoidiku sensor nt vatipulgaga.

Joonis AH

Lisatud vesi on liiga pehme.

- Ärge kasutage puhastamiseks destilleeritud vett.

Seadet ei saa sisse lülitada.

Aku on tühi.

- Laadige akut.

Laadimiskaabel on endiselt seadmes.

- Eemaldage laadimiskaabel, sest sissepistetud laadimiskaabliga ei ole käitamine võimalik.

Seade koliseb sisselülitamisel valjult

Valtsid ei ole piisavalt niisutatud.

- Niisutage valtse.
 - a Vajutage ja hoidke all boost-funktsiooni nuppu.
 - b Sõitke masinaga edasi-tagasi, kuni valtsid on piisavalt niisutatud.

Märkus

Kui rullid ei ole piisavalt niisutatud, võtke rullid välja, niisutage neid kraani all ja asetage uuesti sisse.

Rullid on deformeerunud.

- Hoidke seadet ainult parkimisjaamas ja mitte põrandal, sest rullid võivad kontaktrõhu tõttu deformeeruda.

Seade ei kogu mustust

Puhtaveepaagis pole vett. Ekraanil süttib teade MIN (si-nine) ja kõlab signaal.

- Täitke puhtaveepaak veega. Puhtaveepaak ei istu seadmes õigesti.

- Sisestage puhtaveepaak nii, et see oleks kindlalt seadmesse kinnitatud.

Mustaveepaak puudub või ei istu seadmes korralikult.

- Pange mustaveepaak seadmesse nii, et see klõpsaks kuuldavalt oma kohale.
- Kontrollige, kas mustaveepaak kaas on õigesti paigaldatud (täiteava tuleb asetada kaasasolevasse süvendisse).

Juuksefiltrid puuduvad või ei istu seadmes korralikult.

- Sisestage juuksefilter seadmesse õigesti. Valtsid puuduvad või ei istu seadmes korralikult.
- Sisestage valtsid või keerake valtsid valtside hoidjale nii kaugelt kui võimalik.

Valtsid on määratud või kulunud.

- Puhastage või vahetage valtsid välja.

Valtsid on liiga kuivad

Valtsid ei ole piisavalt niisutatud.

- Niisutage valtse.
 - a Vajutage ja hoidke all boost-funktsiooni nuppu.
 - b Sõitke masinaga edasi-tagasi, kuni valtsid on piisavalt niisutatud.

Märkus

Kui rullid ei ole piisavalt niisutatud, võtke rullid välja, niisutage neid kraani all ja asetage uuesti sisse.

Puhtaveefilter on määratud.

- Puhastage puhtaveefilter.
 - a Võtke puhtaveepaak välja ja eemaldage puhtaveefilter.

Joonis AH

- b Puhastage puhtaveefiltrit voolava vee all.

- c Pange puhtaveefilter uuesti sisse.

Halb puhastamise tulemus

Enne esimest kasutamist valtse ei pestud.

- Peske valtse maksimaalselt 60 °C juures pesumasinaga.

Valtsid on määratud.

- Puhastage valtsid.
- Valtsid ei ole piisavalt niisutatud.
- Niisutage valtse.
 - a Vajutage ja hoidke all boost-funktsiooni nuppu.
 - b Sõitke masinaga edasi-tagasi, kuni valtsid on piisavalt niisutatud.

Kasutatatakse vale pesuainet või doseeringut.

- Kasutage ainult KÄRCHERi puhastusvahendit ja pidage silmas õiget doseeringut.

Põrandal on vööpuhastusvahendite jäägid.

- Puhastage valtsid hoolikalt veega puhastusvahendi jääkidest.
- Puhastage põrand mitu korda seadme ja puhaste valtsidega puhastusvahendit kasutamata. Põrandal olevad puhastusvahendi jäägid eemaldatakse.

Veeimavus ei ole optimaalne

Juuksefiltrid pole seadmesse korralikult paigutatud.

- Sisestage juuksefilter seadmesse õigesti.

Valtsid on kulunud.

- Asendage valtsid.

Seade kaotab mustavett

Mustaveepaak on täis.

- Tühjendage mustaveepaak kohe.

Mustaveepaak ei istu seadmes õigesti.

- Pange mustaveepaak seadmesse nii, et see klõpsaks kuuldavalt oma kohale. Mustaveepaak peab asetsema seadmes kindlalt.

Juuksefilter pole seadmesse korralikult paigutatud.

- Kontrollige, kas juuksefilter on õigesti paigutatud. Mustaveepaak on kahjustatud.

- Pöörduge volitatud klienditeeninduse poole.

Seade lülitub sisse.

Niipea, kui mustaveepaak on ületanud 200 ml mahu, aktiveeritakse seadme automaatne väljalülitus.

Teiste tootjate puhastusvahendite kasutamisel võib tekkida liigne vahutamine ja seadme väljalülitamine aktiveeritakse enne 200 ml taseme saavutamist.

- Tühjendage mustaveepaak.
- Kasutage ainult KÄRCHERi puhastusvahendit ja pidage silmas õiget doseeringut.

Seade haakub kasutamise ajal liigeste külge

Mustaveepaagi alumisel küljel olevad nupud on kahjustatud või kulunud.

- Pöörduge volitatud klienditeeninduse poole.

Käepideme äravõtmine

TÄHELEPANU

Käepideme sage eemaldamine

Käepideme detailid võivad sagedase äravõtmise tõttu kahjustada saada.

Ärge võtke käepidet pärast montaaži enam põhiseadmelt ära.

Käepidet tohib põhiseadmelt ära võtta ainult juhul, kui seadet saadetakse teeninduse otstarbel.

TÄHELEPANU

Käepideme ebaõige eemaldamine

Seadmekahjustus

Pöörake tähelepanu sellele, et põhiseadme ja käepideme vaheline ühenduskaabel ei saaks kahjustada.

- Pistke kruvikeeraja 90-kraadise nurga all väikesesse avasse käepideme tagaküljel ja võtke käepide ära.

Joonis AK

Tehnilised andmed

		FC 7
Elektriühendus		
Pinge	V	100 - 240
Faas	~	1
Sagedus	Hz	50 - 60
Kaitseliik		IPX4
Seadme kaitseklass		III
Laadija kaitseklass		II
Seadme nimivõimsus	W	80
Aku nimipinge	V	25,20 - 25,55
Aku tüüp		Li-ion
Tööaeg täis aku korral	min	45
Laadimisaeg tühja aku korral	h	4
Laadija väljundpinge	V	30
Laadija väljundvool	A	0,6
Seadme võimsusandmed		

FC 7

Puhastustaseme 1 valtside pöörded minutis	p/min	450
Puhastustaseme 2 valtside pöörded minutis	p/min	490
Boost-funktsiooni valtside pöörded minutis	p/min	530
Täitekogus		
Puhtaveepaagi maht	ml	400
Mustaveepaagi maht	ml	200
Mõõtmised ja kaalud		
Kaal (ilma tarvikuteta ja puhastusvedeliketa)	kg	4,3
Pikkus	mm	310
Laius	mm	230
Kõrgus	mm	1210

Õigus tehnilisteks muudatusteks.

Saturs

Noteikumiem atbilstoša lietošana.....	113
Apkārtējās vides aizsardzība	113
Piederumi un rezerves daļas.....	114
Piegādes komplekts	114
Garantija.....	114
Drošības norādes	114
Simboli uz ierīces	115
Ierīces apraksts	115
Montāža	116
Ekspluatācijas uzsākšana	116
Darbība	116
Kopšana un apkope	118
Palīdzība traucējumu gadījumā.....	119
Tehniskie dati	121

Noteikumiem atbilstoša lietošana

Grīdas tīrītāju izmantojiet tikai cietu grīdu tīrīšanai privātās mājāsaimniecībās un tikai uz ūdensnoturīgām cietām grīdām.

Netīriet pārklājumus, kas nav noturīgi pret mitrumu, piemēram, neapstrādātas korķa grīdas, jo tajās var iekļūt mitrums un sabojāt grīdu.

Ierīce ir piemērota PVC, linoleja, flīžu, akmens, eļļota un vaskota parketa, lamināta, kā arī visu ūdensnoturīgo grīdu pārklājumu tīrīšanai.

Apkārtējās vides aizsardzība



Iepakojuma materiāli ir atkārtoti pārstrādājami. Lūdzu, atbrīvojieties no iepakojuma videi draudzīgā veidā.



Elektriskās un elektroniskās ierīces satur vērtīgus pārstrādājamus materiālus un bieži vien tādas sastāvdaļas kā baterijas, akumulatorus vai eļļu, kuri neatbilstošas apstrādes vai nepareizas utilizācijas rezultātā var radīt potenciālu apdraudējumu cilvēku veselībai un apkārtējai videi. Tomēr šīs sastāvdaļas ir nepieciešamas ierīces pareizai darbībai. Ar šo simbolu marķētās ierīces nedrīkst izmest kopā ar sadzīves atkritumiem.

Informācija par sastāvdaļām (REACH)

Pašreizējo informāciju par sastāvdaļām atradīsiet:
www.kaercher.de/REACH

Piederumi un rezerves daļas

Izmantot tikai oriģinālos piederumus un oriģinālās rezerves daļas, jo tie garantē drošu un nevainojamu ierīces darbību.

Informāciju par piederumiem un rezerves daļām skatīt www.kaercher.com.

Piegādes komplekts

Ierīces piegādes komplekts ir attēlots uz iepakojuma. Izšaiņojot pārbaudiet, vai saturs ir pilnīgs. Ja trūkst piederumi vai transportēšanas laikā radušies bojājumi, lūdz, informējiet tirgotāju.

Garantija

Katrā valstī ir spēkā mūsu uzņēmuma atbildīgās sabiedrības izdotie garantijas nosacījumi. Garantijas termiņā Jūsu ierīces iespējamos darbības traucējumus mēs novērsim bez maksas, ja to cēlonis būs materiāla vai ražošanas kļūda. Garantijas gadījumā ar pirkumu apliecināšanu dokumentu vērsieties pie tirgotāja vai tuvākajā pilnvarotajā klientu apkalpošanas dienestā. (Adresi skatīt aizmugurē)

Drošības norādes

Uzsākot ierīces ekspluatāciju, izlasiet šo drošībai veltīto nodaļu un instrukcijas oriģinālvalodā. Rīkojieties saskaņā ar tām. Saglabājiet instrukcijas oriģinālvalodā vēlākai izmantošanai vai nodošanai nākamajam īpašniekam.

- Kopā ar lietošanas instrukcijā ietvertajiem norādījumiem ņemiet vērā likumdevēja vispārīgos drošības tehnikas noteikumus un nelaimes gadījumā novērošanas noteikumus.
- Pie ierīces piestiprinātās brīdinājuma un informatīvās uzlīmes sniedz norādes par to, kā droši un pareizi ekspluatēt šo ierīci.

Riska pakāpes

⚠ BĪSTAMI

- Norāde par tieši draudošām briesmām, kuras izraisa smagas traumas vai nāvi.

⚠ BRĪDINĀJUMS

- Norāde par iespējami draudošām briesmām, kuras var izraisīt smagas traumas vai nāvi.

⚠ UZMANĪBU

- Norāde uz iespējami bīstamu situāciju, kura var radīt vieglus ievainojumus.

IEVĒRĪBAI

- Norāde par iespējami bīstamu situāciju, kura var radīt materiālos zaudējumus.

Elektriskie komponenti

- ⚠ **BĪSTAMI** • Neiegremdējiet ierīci ūdenī. • Nekad nespraudiet lādētāja kontaktligzdā elektrību vadotus priekšmetus, piemēram, skrūvņgriežus vai tml.
- Nekad nepieskarieties vadiem vai kontaktiem. • Nesaraujiet vai nesabojājiet tīkla pieslēguma vadu, to pārbraucot, saspiežot vai velkot pāri asām malām. • Ierīci pievienojiet tikai maīnstrāvai. Sprieguma norādei uz datu plāksnītes jāatbilst strāvas avota spriegumam. • Ierīci lietojiet tikai ar noplūdes strāvas aizsargslēdzi (maksimāli 30 mA).

- ⚠ **BRĪDINĀJUMS** • Nekavējoties nomainiet lādētāju ar bojātu lādēšanas kabeli pret oriģinālu detaļu.
- Pirms visu kopšanas un apkopes darbu veikšanas izslēdziet ierīci un atvienojiet tīkla spraudni. • Ierīce satur elektriskos komponentus. Neīriet ierīci vai grīdas tīrīšanas galvas augšējo vai apakšējo daļu zem tekoša ūdens vai dušas strūkļas, citādi var iekļūt ūdens. • Ierīci pievienojiet tikai sertificēta elektrotehniķa sagatavotam, IEC 60364-1 atbilstošam strāvas pieslēgumam.

- ⚠ **UZMANĪBU** • Remontdarbus veiciet tikai apstiprinātā klientu servisā. • Pirms katras ekspluatācijas pārbaudiet ierīces un piederumu, jo īpaši tīkla pieslēguma vada un pagarinājuma kabeļa stāvokli un darba drošību. Bojājuma gadījumā atvienojiet tīkla spraudni un nelietojiet ierīci.

Uzlādes ierīce

- ⚠ **BĪSTAMI** • Nekad nepieskarieties kontaktakšai un kontaktligzdai ar mitrām rokām. • Neizmantojiet uzlādes ierīci sprādzienbīstamā vidē.

- ⚠ **BRĪDINĀJUMS** • Sargiet tīkla kabeli no karstuma, asām malām, eļļas un kustīgām ierīces daļām. • Uzlādes procesa laikā neapklājiet akumulatora bloku un turiet vēdināšanas spraugas atvērtas. • Neatveriet uzlādes ierīci. Remontdarbus drīkst veikt tikai kvalificēts speciālists. • Akumulatoru pakas uzlādei izmantojiet tikai atbilstošu lādētāju. • Nekavējoties nomainiet lādētāju ar bojātu lādēšanas kabeli pret oriģinālu detaļu.

- ⚠ **UZMANĪBU** • Neizmantojiet uzlādes ierīci, ja tā ir slapja vai netīra. • Nenesiet uzlādes ierīci aiz tīkla kabeļa. • Nelietojiet ierīci kopā ar citām ierīcēm, izmantojot pagarinātājus un vairākām kontaktligzdām. • Nevelciet tīkla spraudni no rozetes aiz tīkla kabeļa.

IEVĒRĪBAI • Lietojiet un glabājiet lādētāju tikai sausās telpās.

Akumulators

- ⚠ **BĪSTAMI** • Nepakļaujiet akumulatoru spēcīgiem saules stariem, karstumam un uguns liesmām.

- ⚠ **BRĪDINĀJUMS** • Lādējiet ierīci tikai ar komplektā iekļauto oriģinālo lādētāju vai ar KÄRCHER apstiprinātu lādētāju. Izmantojiet šādu adapteri:



- ⚠ **BRĪDINĀJUMS** • Īssavienojuma bīstamība. Neatveriet akumulatoru. Turklāt var izdalīties kairinoši tvaiki vai kodīgi šķidrumi.

IEVĒRĪBAI • Štīrīce ir aprīkota ar akumulatoriem, kurus nav iespējams nomainīt. Neattiecas uz ierīcēm ar maīnāmu akumulatoru paku

Droša lietošana

- ⚠ **BĪSTAMI** • Nosmakšanas draudi. Iepakojuma plēves uzglabājiet bērniem nepieejamā vietā.
- ⚠ **BRĪDINĀJUMS** • Ierīci lietojiet tikai atbilstoši paredzētajam mērķim. Ņemiet vērā apkārtējos apstākļus un darba laikā uzmanieties no trešām personām, jo īpaši bērniem. • Apraudzējuma zonās (piem., degvielas uzpildes stacijās) ievērojiet attiecīgos drošības noteikumus. Nekad neizmantojiet ierīci sprādzienbīstamās telpās. • Bērni un personas, kuras nav iepazinušas

ar šo instrukciju, nedrīkst šo ierīci izmantot. Vietējie noteikumi var ierobežot lietotāja vecumu. • Ierīce nav paredzēta lietošanai bērniem vai personām ar ierobežotām fiziskajām, sensorajām, prāta spējām vai personām, kuras nav iepazīnušās ar šīm instrukcijām.

• Personas ar ierobežotām fiziskām, sensoriskām un garīgām spējām vai personas, kurām nav pieredzes un/ vai zināšanu, drīkst lietot ierīci tikai atbilstoši uzraudzībā vai tad, ja par viņu drošību atbildīgā persona dod norādes par ierīces drošu lietošanu un lietotājs ir izpratis iespējamās briesmas. • Ar ierīci nedrīkst spēlēties bērni. • Uzraugiet bērnus, lai pārliecinātos, ka tie nespēlējās ar ierīci. • Turiet ierīci bērniem nepieejamā vietā, ja tā ir pieslēgta pie strāvas tīkla vai atdzīest. • Bērni drīkst veikt tīrīšanu vai lietotāja veicamo apkopi tikai uzraudzībā. • Sargiet savienojuma kabeli no karstuma, asām malām, eļļas un kustīgām ierīces daļām. • Kermēņa daļas (piemēram, pirkstus, matus) turiet atstatos no rotējošajiem tīrīšanas rullīšiem • Savainošanās risks ar asiem priekšmetiem (piemēram, atlūzām). Tīrot grīdas tīrīšanas galvu, sargājiet rokas.

⚠ UZMANĪBU • Neizmantojiet ierīci, ja tā pirms tam ir nokritusi, ir redzami bojāta vai nav hermētiska. • Lietojiet un uzglabājiet ierīci tikai atbilstoši aprakstam vai attēlam. • Nelaiemes gadījumi vai bojājumi, ko var radīt ierīces apgašanās. Pirms darbu veikšanas vienmēr nodrošiniet ierīces stabilitāti. • Neatstājiet ierīci ekspluatācijas laikā bez uzraudzības.

IEVĒRĪBAI • Ierīces bojājumi. Neiepildiet ūdens tvertne šķīdinātājus, šķīdinātājus saturošus šķidrums vai neatšķaidītas skābes (piem., tīrīšanas līdzekļus, benzīnu, krāsas atšķaidītājus un acetonu). • Ieslēdziet ierīci tikai tad, kad tīrā ūdens tvertne un netīrā ūdens tvertne ir ievietotas. • Neuzņemiet ar ierīci nekādus asus vai lielus priekšmetus kā, piem., lauskas, oļus vai rotaļlietu detaļas. • Tīrā ūdens tvertne neļieiet etiķskābi, atkalķotāju, ēteriskas eļļas vai citus tamlīdzīgus līdzekļus. Tāpat uzmaniet, lai šādas vielas ar ierīci netiek uzņemtas no grīdas. • Izmantojiet ierīci tikai uz cietām grīdām ar ūdensnoturīgu pārklājumu, piemēram, lakots parkets, emaljētas flīzes vai linoļejs. • Neizmantojiet ierīci paklāju vai mīksto grīdas segumu tīrīšanai. • Nevirziet ierīci pār grīda iebūvēto apkures konvektoru restēm. Ierīci vadot pār restēm, tā nevar uzņemt izplūstošo ūdeni. • Ilgāku darba pārtraukumu laikā un pēc lietošanas izslēdziet ierīces galveno slēdzi / ierīces slēdzi un atvienojiet uzlādes ierīces tīkla spraudni. • Nelietojiet ierīci, ja apkārtējās vides temperatūra ir zemāka par 0 °C. • Sargājiet ierīci no lietus. Neuzglabājiet ierīci ārpus telpām.

Simboli uz ierīces



- Brīdinājums par grīdas tīrīšanas galvas netīrīšanu zem tekoša ūdens atrodas:
 - grīdas tīrīšanas galvas apakšpusē.

- Simboli ierīces tīrīšanas režīmam pēc darba pabeigšanas atrodas:

— iegravēti tīrīšanas paliktņa traukā,

— kā uzlīme tīrā ūdens tvertnes aizmugurē.

- Simboli netīrā ūdens tvertnes / stāvēšanas paliktņa atbloķēšanai atrodas:

— kā uzlīme uz netīrā ūdens tvertnes / stāvēšanas paliktņa atbloķēšanas pogas.

Simbolu pielietojums un apraksts (skatīt nodaļu *Grīdas tīrīšanas galvas iztīrīšana ar skalošanu*).

Ierīces apraksts

Šajā lietošanas instrukcijā ir aprakstīti maksimālais aprīkojums. Atkarībā no modeļa iespējamas piegādes komplekta atšķirības (skatiet iepakojumu).

Attēlus skatiet grafika lappusē.

Attēls A

- 1 IESL./IZSL. slēdzis
- 2 Boost funkcijas poga
Palielina rullīšu apgriezumu skaitu un ūdens daudzumu pie grūti iztīrāmiem netīrumiem
- 3 Poga tīrīšanas līmeņa iestatīšanai
Pārslēgšanās starp 1. un 2. tīrīšanas līmeni
- 4 Displeja indikācija "2. tīrīšanas līmenis"
Palielināts rullīšu apgriezumu skaits un ūdens daudzums
- 5 Displeja indikācija "1. tīrīšanas līmenis"
Normāls rullīšu ātrums un ūdens daudzums
- 6 Displeja indikācija "MAX" (sarkana)
Netīrā ūdens tvertne ir pilna
- 7 Displeja indikācija "MIN" (zila)
Tīrā ūdens tvertne ir tukša
- 8 Displeja indikācija "Akkū" (zaļa)
Akumulatora uzlādes līmeņa indikācija
- 9 Sienas pretslīdes nodrošināšanas rokturis
- 10 Rokturis
- 11 Svaigā ūdens tvertne
- 12 Izņemami matu filtri
- 13 Netīrā ūdens tvertnes un stāvēšanas paliktņa atbloķēšanas poga
- 14 Tīrīšanas rullīši (4 x)
- 15 Netīrā ūdens tvertne
- 16 * Gaismas diožu apgaismojums
- 17 Matu filtru atbloķēšanas poga
- 18 Lādētāja kontaktligzda
- 19 Stāvēšanas novietne
- 20 Tīrīšanas paliktņi ar tīrīšanas suku
- 21 Uzlādes ierīce ar uzlādes kabeli
- 22 * Akmens grīdu tīrīšanas rullīši (4 x)
- 23 Tīrīšanas līdzeklis RM 536 (30 ml)
- 24 * Tīrīšanas līdzeklis RM 537 (30 ml)
- 25 * Tīrīšanas līdzeklis RM 536 (500 ml)
- 26 * Tīrīšanas līdzeklis RM 534 (30 ml)

* izvēles iespēja

Montāža

Roktura kāta montāža

1. Stingri turiet pamatierīci.
2. Ievietojiet kabeli plastmasas savienotāja vadotnē un nofiksējiet to.
3. Roktura kātu līdz atdurei ievietojiet pamatierīcē, līdz tas dzirdami nofiksējas. Roktura kātam ierīcē jāturas stingri.

Attēls B

Ekspluatācijas uzsākšana

Uzlādes process

⚠ **BRĪDINĀJUMS**

Bojāta tīkla spraudņa radīta ugunsbīstamība
Bojāta tīkla spraudņa gadījumā pastāvīgi pieslēgta uzlādes ierīce var pārkarst un izraisīt aizdegšanos.

Atvienojiet uzlādes ierīces tīkla spraudni no elektrotīkla ne vēlāk kā pēc dienas.

Norādījumi

Atvienojiet uzlādes ierīces tīkla spraudni no elektrotīkla ne vēlāk kā pēc dienas, jo pieslēgta uzlādes ierīce pastāvīgi patērē enerģiju.

1. Uzlādes ierīces kabeli iespraudiet ierīces uzlādes kontaktligzdā.

Attēls C

2. Uzlādes ierīces tīkla spraudni iespraust kontaktligzdā.

Gaismas diožu kontrollampīņas attēlo akumulatora faktisko uzlādes stāvokli.

Attēls D

- Lādējot pilnībā izlādējušos akumulatoru, visas 3 gaismas diožu kontrollampīņas secīgi mirgo virzienā no apakšas uz augšu.
 - Kad sasniegta 1/3 akumulatora uzlādes, zemākā gaismas diode deg pastāvīgi, bet abas augšējās gaismas diodes turpina mirgot.
 - Kad sasniegta 2/3 akumulatora uzlādes, abas zemākās gaismas diodes deg pastāvīgi, bet augšējā gaismas diode turpina mirgot.
 - Pēc 4 stundām akumulators ir pilnībā uzlādēts.
 - Pēc akumulatora uzlādēšanas 3 gaismas diožu kontrollampīņas turpina degt 60 minūtes. Pēc tam gaismas diožu kontrollampīņas nodziest.
3. Pēc uzlādēšanas atvienojiet uzlādes ierīces tīkla kabeli no kontaktligzdas.

Attēls E

4. Izņemiet uzlādes kabeli no ierīces.

Netīrā ūdens tvertnes ievietošana

1. Centrējot uzlieciet ierīci uz netīrā ūdens tvertnes tā, lai tā tiktu novietota starp rullīšiem un pēc tam dzirdami nofiksētos savā vietā. Tvertnes novietojums šeit nav svarīgs, jo to ierīcē var ievietot abos garenvirzienos.

Attēls F

Netīrā ūdens tvertnei jābūt stingri nofiksētai ierīcē.

Tīrā ūdens tvertnes uzpilde

1. Satveriet tīrā ūdens tvertni aiz sānu padziļinājumiem un izņemiet to no ierīces.
2. Atveriet tvertnes aizvaru un pagrieziet to uz sāniem.

Attēls G

3. Piepildiet tīrā ūdens tvertni ar aukstu vai remdenu krāna ūdeni.
4. Ja nepieciešams, tīrā ūdens tvertnē pievienojiet KÄRCHER tīrīšanas vai kopšanas līdzekli.

IEVĒRĪBAI

Pārāk liela vai nepietiekama tīrīšanas vai kopšanas līdzekļu deva

Var radīt sliktus tīrīšanas rezultātus.

Pievērsiet uzmanību tīrīšanas vai kopšanas līdzekļu ieteicamajam devām.

5. Aizvērt tvertnes vāciņu.

6. Ievietojiet tīrā ūdens tvertni ierīcē.

Attēls H

Tīrā ūdens tvertnei jābūt stingri nofiksētai ierīcē.

Darbība

Vispārīgas ekspluatācijas norādes

IEVĒRĪBAI

Mitrumi

Materiālie zaudējumi, apstrādājot jutīgas grīdas

Pirms sākat lietot ierīci, neuzkrītoša vietā pārbaudiet grīdas mitrumizturību.

Netīriet ūdensnenoturīgus grīdas segumus, kā, piemēram, neapstrādātas koka grīdas, jo tajās var iekļūt mitrumi un grīdu sabojāt.

IEVĒRĪBAI

Mantisks kaitējums

Materiālais kaitējums, ko ierīcei varētu radīt smaili, lieli, apjomīgi priekšmeti.

Ierīci nedrīkst uzglabāt un lietot uz cietiem rupjiem netīrumiem un priekšmetiem, jo to daļas var iesprūst zem netīrā ūdens tvertnes, tādējādi radot skrāpējumus uz grīdas un tvertnes.

Pirms darba sākšanas vai ierīces novietošanas uzglabāšanai noņemiet no grīdas tādus priekšmetus kā, piemēram, atlūzas, oļus, skrūves vai rotālietu detaļas.

Attēls A1

Norādījumi

- Lai novērstu svītrina raksta parādīšanos, pirms lietošanas uz jutīgām virsmām, piemēram, no koka vai porcelāna keramikas, ir nepieciešams pārbaudīt ierīci neuzkrītošā vietā.

- Neapstājieties vienā vietā, bet turpiniet kustību.

- Ievērojiet grīdas seguma ražotāja norādījumus.

Norādījumi

Lai uz svaigi noslaucītās grīdas nerastos pēdas, strādājiet atpakaļgaitā virzienā uz durvīm.

Attēls A2

- Grīdas tīrīšanu veic, kustinot ierīci uz priekšu un atpakaļ ar tādu ātrumu kā strādājot ar putekšsūcēju.

- Ļoti lielu netīrumu gadījumā aktivizējiet Boost funkciju. Lai to veiktu, turiet nospiestu Boost funkcijas pogu. Kad ir aktivizēta Boost funkcija, palielinās rullīšu ātrums un ūdens daudzums. Boost funkciju iespējams pieslēgt 1. un 2. tīrīšanas līmenī. Kad ir aktivizēta Boost funkcija, mirgo atbilstošā tīrīšanas līmeņa displeja indikācija. Ļaujiet ierīcei lēnām slīdēt pa grīdu, neizdarot spiedienu uz ierīci.

Attēls K

- Atkarībā no piegādes komplektācijas ir pieejami dažādi rullīši. Rullīšu krāsa norāda, kādiem pielietojumiem tie ir īpaši piemēroti.

— Pelēki / dzelteni universālie rullīši: dažādas pielietojšanas iespējas

— Rullīši ar melnām svītrām: noturīgu cieto grīdas segumu (piem., akmens, keramikas) tīrīšanai; nav piemēroti jutīgiem dabīgā akmens grīdas segumiem (piem., marmoram, terakotai)

Norādījumi

Lai iegūtu optimālu tīrīšanas rezultātu, pirms pirmās lietošanas reizes izmazgājiet rullīšus veļas mašīnā 60 °C temperatūrā.

IEVĒRĪBAI

Materiālie bojājumi vaļīgu veltnu dēļ

Veļas mazgājamā mašīna var tikt bojāta.

Ievietojiet veltnus veļas tīkliņā un ievietojiet veļas mašīnā papildu veļu.

Darba uzsākšana

IEVĒRĪBAI

Nekontrolēta pārvietošanās uz priekšu

Ierīces bojājumi un mantiskais kaitējums

Tīklīdž ierīce ir ieslēgta, tīrīšanas rullīši sāk griezties.

Stingri turiet rokturi, lai ierīce nevarētu nepārvieties pati no sevis.

IEVĒRĪBAI

Neievietota tīrā vai netīrā ūdens tvertne

Mantisks kaitējums

Pirms tīrīšanas darbu sākšanas pārliecinieties, ka tīrā ūdens tvertne ir piepildīta ar ūdeni un netīrā ūdens tvertne ir ievietota ierīcē.

1. Nospiediet IESL./IZSL. slēdzi.

Attēls I

Ierīce izslēdzas.

Deg displeja indikācija 1. tīrīšanas līmenim ar normāliem rullīšu apgriezieniem un ūdens daudzumu.

2. Samitriniet rullīšus.

a Turiet nospiestu Boost funkcijas pogu.

b Ar ierīci vairākkārt brauciet uz priekšu un atpakaļ, līdz rullīši ir pietiekami samitrināti.

Norādījumi

Ja uzreiz pēc ieslēgšanas rullīši nobloķējas, izņemiet rullīšus, samitriniet tos zem ūdens krāna un ievietojiet atkal atpakaļ.

3. Ja nepieciešams, pārslēdziet uz 2. tīrīšanas līmeni, izmantojot tīrīšanas līmeņa iestatīšanas pogu.

Attēls J

Tiek palielināts rullīšu apgriezību skaits un ūdens daudzums.

Deg 2. tīrīšanas līmeņa displeja indikācija.

Norādījumi

1. vai 2. tīrīšanas līmeņa iestatīšana ir atkarīga no tīrāmas virsmas (piemēram, koka vai akmens grīdas).

Pirmoreiz uzsākot ekspluatāciju, ierīce ir iestatīta uz 1. tīrīšanas līmeni.

Pēc darba pārtraukšanas vai, atkārtoti uzsākot ekspluatāciju, vienmēr tiek aktivizēts pēdējais tīrīšanas līmeņa iestatījums.

4. Ja nepieciešams, aktivizējiet Boost funkciju, lai tīrītu grūti notīrāmus netīrumus (skatīt arī nodaļu *Vispārīgās ekspluatācijas norādes*).

Attēls K

Akumulatora darbības laiks

Displeja indikācija "Akku" uzrāda akumulatora darbības laiku:

• Deg 3 gaismas diodes - 3/3 akumulatora darbības laika (pilns)

• Deg 2 gaismas diodes - 2/3 akumulatora darbības laika

• Deg 1 gaismas diode - 1/3 akumulatora darbības laika

Attēls N

Akustiski vai optiski signāli brīdina par tukšu akumulatoru.

• Aptuveni 5 minūtes pirms akumulatora pilnīgas izlādes divreiz atskan skaņas signāls un mirgo apakšējā gaismas diode.

• Aptuveni 1,5 minūtes pirms akumulatora pilnīgas izlādes divreiz atskan skaņas signāls un turpina mirgot apakšējā gaismas diode.

• Pēc tam, kad akumulators ir izlādējies un ierīce – izslēgusies, zemākā gaismas diode 60 sekundes mirgo atkārt.

Netīrā ūdens tvertnes iztukšošana

• Ja netīrā ūdens tvertne ir pilna, iedegas displeja indikācija "MAX" (sarkana) un atskan skaņas signāls.

Attēls M

• Pēc 60 sekundēm skaņas signāls atskan otro reizi, un ierīce izslēdzas.

• Tiklīdz ierīce ir izslēgta, displeja indikācija "MAX" (sarkana) mirgo 10 sekundes.

• Kamēr netīrā ūdens tvertne ir pilna un deg displeja indikācija "MAX" (sarkana), process sākas no jauna, un tiek atkārtotas šādas divas darbības:

a Ierīci ir iespējams atkal ieslēgt.

b Ierīce turpina darboties vēl 60 sekundes un pēc tam atkal izslēdzas.

1. Nospiediet IESL./IZSL. slēdzi.

Ierīce izslēdzas.

2. Ar kāju nospiediet netīrā ūdens tvertnes atbloķēšanas pogu un paceliet ierīci.

Attēls O

Netīrā ūdens tvertne atdalās no ierīces.

3. Ja vēlaties iztukšot netīrā ūdens tvertni, to nenesiet, turot aiz augšējā vāka, bet gan horizontāli, saņemot ar abām rokām aiz šaurajām malām.

4. Iztukšojiet netīrā ūdens tvertni caur vāka atveri. Ja sakrājušies netīrumi, noņemiet netīrā ūdens tvertnes vāku un izskalojiet netīrā ūdens tvertni ar krāna ūdeni.

5. Ievietojiet netīrā ūdens tvertni (skatiet nodaļu *Netīrā ūdens tvertnes ievietošana*).

Tīrīšanas šķidrums uzpildīšana

• Ja tīrā ūdens tvertne ir tukša, iedegas displeja indikācija "MIN" (zila) un atskan skaņas signāls.

Attēls L

• Kā atgādinājums skaņas signāls atskan reizi minūtē.

1. Piepildiet tīrā ūdens tvertni (skatiet nodaļu *Tīrā ūdens tvertnes uzpilde*).

Ekspluatācijas pārtraukšana

IEVĒRĪBAI

Mitrī rullīši

Mitruma izraisīti bojājumi un jutīgām grīdām

Ilgāku ekspluatācijas pārtraukumu laikā novietojiet ierīci uz stāvēšanas paliktņa, lai nesabojātu jutīgās grīdas ar mitrajiem rullīšiem.

1. Nospiediet IESL./IZSL. slēdzi.

Ierīce izslēdzas.

2. Novietojiet ierīci uz stāvēšanas paliktņa.

Norādījumi

Kad ierīce bez netīrā ūdens tvertnes tiek novietota uz stāvēšanas paliktņa, ierīces noņemšanai ir jānospiež atbloķēšanas pogu.

Attēls AG

Ekspluatācijas pabeigšana

1. Nospiediet IESL./IZSL. slēdzi. Ierīce izslēdzas.
2. Novietojiet ierīci uz stāvēšanas paliktņa.

Attēls AC

IEVĒRĪBA!

Sakrājušies netīrumi

Ilgstoši sakrājušies netīrumi var sabojāt ierīci.

Pēc katras lietošanas reizes ieteicams ierīci pilnībā iztīrīt.

3. Iztīrīt ierīci (skatīt nodaļu *Kopšana un apkope*).

Ierīces uzglabāšana

IEVĒRĪBA!

Šķidrums / mitri netīrumi

Ja ierīce uzglabāšanas laikā joprojām atrodas šķidrums / mitri netīrumi, tas var radīt smaku veidošanos.

Uzglabājot ierīci, pilnībā iztukšojiet tīrā ūdens un netīrā ūdens tvertni.

Izmantojot tīrīšanas suku, izņemiet matus un netīrumu daļiņas no grīdas tīrīšanas galvas pārsegā esošā matu filtra.

Ļaujiet izmazgātajiem rullīšiem nožūt, piemēram, uzstādītā stāvoklī uz stāvēšanas paliktņa novietotās ierīces. Nelieciet mitros rullīšus slēgtos skapjos, lai tos izžāvētu.

1. Tūkšo netīrā ūdens tvertni ievietojiet tīrīšanas paliktņā, lai tā izžūtu.
 - a. Novietojiet ierīci uz stāvēšanas paliktņa un nofiksējiet to vietā.
 - b. Pēc tam ierīci kopā ar stāvēšanas paliktņi novietojiet uz tīrīšanas paliktņa.

Attēls AC

2. Izmazgātos rullīšus žāvēšanas nolūkā piemontējiet ierīcei.

Attēls AD

3. Uziādējiet akumulatoru (skatiet nodaļu *Uzlādes process*).

4. Uzglabājiet ierīci sausās telpās.

Attēls AF

Kopšana un apkope

Grīdas tīrīšanas galvas iztīrīšana ar skalošanu

IEVĒRĪBA!

Netīrumu vai tīrīšanas līdzekļu atlikumi

Netīrā ūdens tvertne un matu filtri regulāri jāiztīra, lai tvertne vai matu filtros nesastātos netīrumi. Ja ierīce pēc darba pabeigšanas netiek iztīrīta, netīrumu daļiņas var nosprostot matu filtrus un spraugas. Turklāt netīrumu un baktēriju uzkrāšanās var radīt nepatīkamu smaku ierīcē.

Pēc darba pabeigšanas ievietojiet ierīci tīrīšanas paliktņā un sāciet skalošanas procesu.

Grīdas tīrīšanas galvas iztīrīšanu paliktņā veiciet tikai, izmantojot automātisko skalošanas procesu, nevis ielejot ūdeni stacijā atsevišķi. Pārliecinieties, ka netīrā ūdens tvertne ir pievienota.

Netīrīiet ierīci vai grīdas tīrīšanas galvas augšējo vai apakšējo daļu zem tekoša ūdens vai dušas strūkļas, citādi var iekļūt ūdens.

Norādījums

Kamēr deg displeja indikācija "MAX" (sarkana) un netīrā ūdens tvertne nav iztukšota, skalošanas procesu nevar uzsākt.

Norādījums

Skalošanas procesa laikā grīdas tīrīšanas galvas gaismas diožu apgaismojums ir izslēgts.

1. Nospiediet IESL./IZSL. slēdzi. Ierīce izslēdzas.
2. Iztukšojiet netīrā ūdens tvertni un ievietojiet to atkal atpakaļ (skatīt nodaļu *Netīrā ūdens tvertnes iztukšošana*).
3. Ierīci ar tukšu netīrā ūdens tvertni novietojiet tīrīšanas paliktņā.
4. Piepildiet tīrā ūdens tvertni ar 200 ml tīrā ūdens, nepievienojot tīrīšanas vai kopšanas līdzekli (skatīt nodaļu *Tīrā ūdens tvertnes uzpilde*).

Attēls P

Norādījums

Skalošanas procesā nav nepieciešams pievienot tīrīšanas līdzekļus.

5. 3 sekundes vienlaicīgi turiet nospiestu IESL./IZSL. slēdzi un tīrīšanas līmeņa iestatīšanas pogu. Atskan skaņas signāls.

Attēls Q

6. Displeja indikatori atkārtoti iedegas no augšas uz leju. Sākas skalošanas process un tas ilgst apmēram 2 minūtes.

Attēls R

Norādījums

Skalošanas procesa sākumā apmēram 80 sekundes ūdens no tīrā ūdens tvertnes tek uz rullīšiem. Šajā laikā ierīce ir klusa. Tikai skalošanas procesa beigās rullīši apmēram uz 30 sekundēm sāk griezties.

7. Kad skalošanas process ir beidzies, atskan skaņas signāls un iedegas displeja indikācija "MAX" (sarkana).

Attēls S

8. Nospiediet netīrā ūdens tvertnes atbloķēšanas pogu un novietojiet ierīci uz stāvēšanas paliktņa. Netīrā ūdens tvertne paliek tīrīšanas paliktņā.

Norādījums

Ja ar pilnu netīrā ūdens tvertni mēģināt atkal ieslēgt ierīci, 10 sekundes mirgo displeja indikācija "MAX" (sarkana).

Tīrīšanas darbus nav iespējams turpināt.

9. Iebīdīet matu filtru atbloķēšanas pogu uz iekšu. Matu filtri tiek atbrīvoti.
10. Ielieciet matu filtrus tīrīšanas paliktņā.

Attēls U

11. Noņemiet rullīšus un ievietojiet tos tīrīšanas paliktņā.

Attēls V

12. Ja nepieciešams, aiznesiet tīrīšanas paliktņi ar netīrā ūdens tvertni, matu filtriem un rullīšiem uz tualeti, izlietni vai atkritumu tvertni.

Attēls W

13. Iztīrīiet netīrā ūdens tvertni (skatīt nodaļu *Netīrā ūdens tvertnes tīrīšana*).
14. Iztīrīiet rullīšus (skatīt nodaļu *Veltnu tīrīšana*).
15. Iztīrīiet matu filtrus (skatīt nodaļu *Matu filtru tīrīšana*).
16. Ar mitru drānu noīrīiet grīdas tīrīšanas galvas apakšējo daļu un rullīšu piedziņu.

Attēls AB

Norādījums

Netīrīiet ierīci vai grīdas tīrīšanas galvas augšējo vai apakšējo daļu zem tekoša ūdens vai dušas strūkļas, citādi var iekļūt ūdens.

17. Iztukšojiet un izžāvējiet tīrīšanas paliktņi.
18. Ja tīrā ūdens tvertne joprojām ir ūdens, izņemiet un iztukšojiet tīrā ūdens tvertni.

Netīrā ūdens tvertnes tīrīšana

IEVĒRĪBAI

Sakrājušies netīrumi

Ilgstoši sakrājušies netīrumi var sabojāt ierīci.

Regulāri iztīriet netīrā ūdens tvertni.

Informāciju par netīrā ūdens tvertnes displeja indikāciju un netīrā ūdens tvertnes tīrīšanas kārtību skatiet nodaļā *Netīrā ūdens tvertnes iztukšošana*.

1. Noņemiet netīrā ūdens tvertnes vāku.

Attēls X

2. Tīriet netīrā ūdens tvertni un vāku ar krāna ūdeni.
3. Netīrā ūdens tvertni alternatīvi iespējams mazgāt arī trauku mazgājamajā mašīnā.

Norādījumi

Mazgājot trauku mazgājamajā mašīnā, netīrā ūdens tvertnes aizdares gumijas pārklājums var kļūt lipīgs. Šis process tomēr neietekmē blīvumu.

Veltņu tīrīšana

IEVĒRĪBAI

Tīrīšanas līdzekļu atlikumi rullīšos

Putu veidošanās

Pēc katras lietošanas reizes mazgājiet rullīšus zem tekoša ūdens vai izmazgājiet rullīšus veļas mašīnā.

IEVĒRĪBAI

Veļas mikstinātāja vai veļas žāvētāja izmantošanas dēļ radīti rullīšu bojājumi

Mikrošķiedru bojājumi

Mazgājot veļas mašīnā, nelietojiet veļas mikstinātāju.

Nelieciet rullīšus veļas žāvētājā.

IEVĒRĪBAI

Materiālie bojājumi vaļīgu veltņu dēļ

Veļas mazgājamā mašīna var tikt bojāta.

Ievietojiet veltņus veļas tīklīnā un ievietojiet veļas mašīnā papildu veļu.

1. Nospiediet IESL./IZSL. slēdzi.

Ierīce izslēdzas.

2. Novietojiet ierīci uz stāvēšanas paliktņa.

Attēls AC

3. Izņemiet tīrīšanas rullīšus no padziļinājuma.

Attēls V

4. Izmazgājiet tīrīšanas rullīšus zem tekoša ūdens vai veļas mašīnā maksimāli 60°C temperatūrā.

Attēls Y

5. Iegrieziet tīrīšanas rullīšus līdz galam rullīšu turētājā. Pievērsiet uzmanību rullīša iekšpuses un ierīces rullīšu turētāja krāsu saskaņai (piemēram, zils ar zilu).

Attēls AD

6. Ļaujiet rullīšiem nožūt pie ierīces, atrodoties stāvēšanas paliktņi.

Attēls AF

Matu filtru tīrīšana

IEVĒRĪBAI

Sakrājušies netīrumi

Ilgstoši sakrājušies netīrumi var sabojāt ierīci.

Pēc katras lietošanas reizes ieteicams ierīci pilnībā iztīrīt.

IEVĒRĪBAI

Sakrājušies netīrumi

Ilgstoši sakrājušies netīrumi var sabojāt ierīci.

Ar tīrīšanas suku regulāri iztīriet abus matu filtrus.

IEVĒRĪBAI

Bojājumi, mazgājot matu filtrus trauku mazgājamajā mašīnā

Mazgāšanas procesa laikā skrāpja mala var izlocīties un tādējādi vairs pietiekami labi nepiespīsties rullīšiem. Tas pasliktina tīrīšanas rezultātu.

Nemazgājiet matu filtrus trauku mazgājamajā mašīnā, bet zem tekoša ūdens.

1. Nospiediet IESL./IZSL. slēdzi.

Ierīce izslēdzas.

2. Novietojiet ierīci uz stāvēšanas paliktņa.

Attēls AC

3. Iebīdīet matu filtru atbloķēšanas pogu uz iekšu.

Attēls U

Matu filtri tiek atbrīvoti, un tos var izņemt.

4. Regulāri iztīriet abus matu filtrus zem tekoša ūdens.

5. Sastājušos netīrumus, piem., no filtra ķemmes izņemiet ar tīrīšanas suku palīdzību.

Attēls AA

Attēls Z

6. Ievietojiet matu filtrus grīdas tīrīšanas galvā un nofiksējiet tos vietā. Abiem matu filtriem jābūt stingri nofiksētiem ierīcē.

Attēls AE

Tīrīšanas un kopšanas līdzekļi

IEVĒRĪBAI

Nepiemērotu tīrīšanas un kopšanas līdzekļu lietošana

Nepiemērotu tīrīšanas un kopšanas līdzekļu lietošana var sabojāt ierīci un izslēgt garantijas pakalpojumu sniegšanu.

Izmantojiet tikai KÄRCHER tīrīšanas līdzekļus.

Pievērsiet uzmanību pareizajai devai.

Norādījumi

Pēc vajadzības grīdas tīrīšanai izmantojiet KÄRCHER tīrīšanas vai kopšanas līdzekļus.

- Dozējot tīrīšanas un kopšanas līdzekļus, ņemiet vērā ražotāja norādīto informāciju attiecībā uz daudzumu.

- Lai izvairītos no putu veidošanās, tīrā ūdens tvertni vispirms piepildiet ar ūdeni un pēc tam pievienojiet tīrīšanas vai kopšanas līdzekli.

- Lai izvairītos no pārplūšanas, iepildot ūdeni, atstājiet pietiekamu vietu tīrīšanas vai kopšanas līdzeklim.

Palīdzība traucējumu gadījumā

Traucējumu cēloņi bieži vien ir vienkārši un tos ar turpmākā pārskata palīdzību var novērst pašu spēkiem. Šaubu vai nenorādītu traucējumu gadījumā, lūdzu, vērsieties autorizētā klientu servisā.

Norādījumi

Tiklīdz rodas kļūda, ierīce uz 3 sekundēm tiek bloķēta. Ierīci iespējams atkal ieslēgt tikai pēc problēmas novēršanas.

Akumulators netiek uzlādēts

Uzlādes spraudnis / tīkla spraudnis nav pareizi pievienots.

- Pievienojiet uzlādes spraudni / tīkla spraudni pareizi.

ieslēdzot ierīci, mirgo kļūdu indikācijas gaismas diode (displeja indikācija "Akku") un ierīce nedarbojas

Akumulators ir tukšs.

- Uzlādējiet akumulatoru (skatiet nodaļu *Uzlādes process*).

Tiek izmantots nepareizs vai bojāts barošanas bloks.

- Izmantojiet oriģinālo barošanas bloku.
- Nomainiet bojāto barošanas bloku.

Ierīce izslēdzas un mirgo LED kļūdu indikators (displeja indikators "Akumulators")

Ierīce pārkarst (piemēram, pie augstas apkārtējās vides temperatūras, to lietojot ar sausiem veltņiem vai izmantojot uz pakļāji).

- Ļaujiet ierīcei apt. 2,5 stundas atdzist.

Kad ierīce būs pietiekami atdzisusi, to atkal varēs ieslēgt. Atdzišanas laikā ierīci drīkst uzklāvēt.

Rullīši negriežas, un vienlaicīgi mirgo 1. un 2. tīrīšanas līmeņa displeja indikācija

Ierīces motors ir bloķēts, piemēram, pārāk stipra spiediena dēļ uz rullīšiem vai, tos spiežot pret sienu vai stūri.

- Izslēdziet un ieslēdziet ierīci.

Rullīši ir bloķēti.

- Noņemiet rullīšus un pārbaudiet, vai rullīšos nav iesprūdis kāds priekšmets.
- Pārbaudiet, vai veltņi ir ieskrūvēti veltņu ietvarā līdz atdurei.
- Pārbaudiet, vai grīdas tīrīšanas galvā esošajos matu filtrus nav sakrājušies netīrumi un izņemiet tos.
- Pārbaudiet, vai matu filtri ir ievietoti pareizi. Šai nolūkā izņemiet matu filtrus un ielieciet atpakaļ.

Matu filtri bloķē rullīšus. Rullīši nav pietiekami samitrināti.

- Nospiediet IESL./IZSL. slēdzi. Ierīce izslēdzas.
- Iebīdīd matu filtru atbloķēšanas pogu uz iekšu un izņemiet matu filtrus.
- Nospiediet IESL./IZSL. slēdzi. Ierīce ieslēdzas.
- Samitriniet rullīšus.
 - a Turiet nospiestu Boost funkcijas pogu.
 - b Ar ierīci vairākkārt brauciet uz priekšu un atpakaļ, līdz rullīši ir pietiekami samitrināti.

Norādījumi

Ja rullīši nav pietiekami samitrināti, izņemiet rullīšus, samitriniet tos zem ūdens krāna un ievietojiet tos atpakaļ.

- Ievietojiet matu filtrus.

Displeja indikācija atkārtoti iedegas no augšas uz leju

Ierīce atrodas 2 minūšu skalošanas procesā grīdas tīrīšanas galvas iztīrīšanai

- Pagaidiet aptuveni 2 minūtes, pēc tam skalošanas process ir pabeigts un displeja indikācija vairs nedeg (skatīt nodaļu *Grīdas tīrīšanas galvas iztīrīšana ar skalošanu*).

Iedegas displeja indikācija "Uzpildiet tīrā ūdens tvertni", lai gan tīrā ūdens tvertne ir piepildīta.

Tīrā ūdens tvertnes turētāja sensors ir netīrs.

- Izņemiet tīrā ūdens tvertni un notīriet tīrā ūdens tvertnes turētāja sensoru, piemēram, ar vates kociņu.

Attēls AH

Iepildītais ūdens ir pārāk mīksts.

- Tīrīšanai neizmantojiet destilētu ūdeni.

Ierīci nav iespējams ieslēgt

Akumulators ir tukšs.

- Uzklāvēt akumulatoru.

Uzlādes kabelis joprojām atrodas ierīcē.

- Atvienojiet uzlādes kabeli, jo nav iespējama darbība ar pievienotu kabeli.

Ierīce ieslēgšanas brīdī skaļi grab

Rullīši nav pietiekami samitrināti.

- Samitriniet rullīšus.
 - a Turiet nospiestu Boost funkcijas pogu.

- b Ar ierīci vairākkārt brauciet uz priekšu un atpakaļ, līdz rullīši ir pietiekami samitrināti.

Norādījumi

Ja rullīši nav pietiekami samitrināti, izņemiet rullīšus, samitriniet tos zem ūdens krāna un ievietojiet tos atpakaļ. Rullīši ir deformējušies.

- Ierīci uzglabājiet tikai uz stāvēšanas paliktņa, nevis uz grīdas, jo saskares spiediena rezultātā rullīši var deformēties.

Ierīce neuzņem netīrumus

Tīrā ūdens tvertne nav ūdens. Deg displeja indikācija "MIN" (zila) un atskan signāls.

- Uzpildiet ūdeni tīrā ūdens tvertnē.
- Tīrā ūdens tvertne ierīcē nav ievietota pareizi.
- Ievietojiet tīrā ūdens tvertni tā, lai tā stingri atrastos ierīcē.

Trūkst netīrā ūdens tvertnes vai tā ierīcē ir ievietota nepareizi.

- Ievietojiet netīrā ūdens tvertni ierīcē tā, lai tā dzirdami nokļūst savā vietā.
- Pārbaudiet, vai netīrā ūdens tvertnes vāks ir uzlikts pareizi (iztukšošanas mēlīte jāievieto tai paredzētajā padziļinājumā).

Trūkst matu filtru vai tie ierīcē ir ievietoti nepareizi.

- Matu filtrus ievietojiet ierīcē pareizi.
- Trūkst rullīšu vai tie ierīcē ir ievietoti nepareizi.
- Ievietojiet rullīšus vai pagrieziet rullīšus turētājā līdz galam.

Rullīši ir netīri vai nodiluši.

- Izmazgājiet vai nomainiet rullīšus.

Rullīši ir pārāk sausi

Rullīši nav pietiekami samitrināti.

- Samitriniet rullīšus.
 - a Turiet nospiestu Boost funkcijas pogu.
 - b Ar ierīci vairākkārt brauciet uz priekšu un atpakaļ, līdz rullīši ir pietiekami samitrināti.

Norādījumi

Ja rullīši nav pietiekami samitrināti, izņemiet rullīšus, samitriniet tos zem ūdens krāna un ievietojiet tos atpakaļ. Netīrā ūdens filtrs ir netīrs.

- Izlīriet netīrā ūdens filtru.

- a Noņemiet tīrā ūdens tvertni un izņemiet tīrā ūdens filtru.

Attēls AH

- b Tīrā ūdens filtru noskatot zem tekoša ūdens.

- c Tīrā ūdens filtru ievietot atpakaļ.

Tīrīšanas rezultāts nav labs

Rullīši pirms pirmās lietošanas reizes netika izmazgāti.

- Izmazgājiet rullīšus veļasmašīnā, nepārsniedzot 60 °C temperatūru.

Rullīši ir netīri.

- Izmazgājiet rullīšus.

Rullīši nav pietiekami samitrināti.

- Samitriniet rullīšus.

- a Turiet nospiestu Boost funkcijas pogu.
- b Ar ierīci vairākkārt brauciet uz priekšu un atpakaļ, līdz rullīši ir pietiekami samitrināti.

Tiek izmantots nepareizs tīrīšanas līdzeklis vai deva.

- Izmantojiet tikai KÄRCHER tīrīšanas līdzekli un pārļiecinieties, ka tā daudzums ir pareizs.

Uz grīdas krājas citu tīrīšanas līdzekļu atlikumi.

- Izmantojot ūdeni, pilnībā nomazgājiet rullīšus no tīrīšanas līdzekļa atlikumiem.
- Vairākkārt notīriet grīdu ar ierīci, izmantojot tīrus rullīšus un nelietojot tīrīšanas līdzekli.
- Tīrīšanas līdzekļa atlikumi no grīdas tiek noņemti.

Ūdens uzslaucīšana nav optimāla

Matu filtri ierīcē nav pareizi ievietoti.

- Matu filtrus ievietojiet ierīcē pareizi. Rullīši ir nolietojušies.

- Nomainiet rullīšus.

No ierīces izplūst netīrais ūdens

Netīrā ūdens tvertne ir pilna.

- Nekavējoties iztukšojiet netīrā ūdens tvertni. Netīrā ūdens tvertne ierīcē nav ievietota pareizi.
- Ievietojiet netīrā ūdens tvertni ierīcē tā, lai tā dzirdami nokļūst savā vietā. Netīrā ūdens tvertnei jābūt stingri nokļūstai ierīcē.

Matu filtri ierīcē nav pareizi ievietoti.

- Pārbaudiet, vai matu filtri ierīcē atrodas pareizi. Netīrā ūdens tvertne ir bojāta.
- Sazinieties ar pilnvaroto klientu servisu.

Ierīce izslēdzas

Tīklīdz netīrā ūdens tvertne ir pārsniegusi 200 ml tilpumu, tiek aktivizēta automātiskā ierīces izslēgšana.

Ja tiek izmantoti citu ražotāju tīrīšanas līdzekļi, var pārmerīgi veidoties putas, un ierīces izslēgšana tiek aktivizēta pirms tiek sasniegts 200 ml līmenis.

- Iztukšojiet netīrā ūdens tvertni.
- Izmantojiet tikai KÄRCHER tīrīšanas līdzekli un pārļiecinieties, ka tā daudzums ir pareizs.

Lietojot ierīci, tā aizķeras salaidumu vietās

Netīrā ūdens tvertnes apakšpusē esošie izvirdījumi ir bojāti vai nodiluši.

- Sazinieties ar pilnvaroto klientu servisu.

Roktura noņemšana

IEVĒRĪBAI

Bieža roktura noņemšana

Bieži noņemot rokturi, iespējams sabojāt tā detaļas.

Pēc uzstādīšanas rokturi vairs nenovēliet no pamatierīces.

Rokturi no pamatierīces drīkst noņemt tikai tad, ja ierīce tiek sūtīta tai nepieciešamās apkopes nolūkā.

IEVĒRĪBAI

Nepareiza roktura noņemšana

Iekārtas bojājumi

Pievērsiet uzmanību tam, lai netiek bojāts savienojuma kabelis starp pamatierīci un rokturi.

- Skrūvgriezi 90° grādu leņķī ievietojiet mazajā atverē roktura aizmugurē un noņemiet rokturi.

Attēls AK

Tehniskie dati

		FC 7
Strāvas pieslēgums		
Spriegums	V	100 - 240
Fāze	~	1
Frekvence	Hz	50 - 60
Drošinātāja veids		IPX4
Ierīces aizsardzības klase		III
Uzlādes ierīces aizsardzības klase		II
Ierīces nominālā jauda	W	80
Akumulatora nominālais spriegums	V	25,20 - 25,55
Akumulatora tips		Li-Ion
Darbības laiks ar pilnībā uzlādētu akumulatoru	min	45

		FC 7
Tukša akumulatora uzlādes ilgums	h	4
Uzlādes ierīces izejas spriegums	V	30
Uzlādes ierīces izejas strāva	A	0,6

Ierīces veiktspējas dati

Rullīšu apgriezieni minūtē, 1. tīrīšanas līmenis	U/min	450
Rullīšu apgriezieni minūtē, 2. tīrīšanas līmenis	U/min	490
Rullīšu apgriezieni minūtē, Boost funkcija	U/min	530

Uzpildes līmenis

Svaigā ūdens tvertnes tilpums	ml	400
Netīrā ūdens tvertnes tilpums	ml	200

Izmēri un svars

Svars (bez piederumiem un tīrīšanas šķīdriem)	kg	4.3
Garums	mm	310
Platums	mm	230
Augstums	mm	1210

Paturētas tiesības veikt tehniskas izmaiņas.

Turinys

Numatytasis naudojimas	121
Aplinkos apsauga	121
Priedai ir atsarginės dalys	122
Komplektacija	122
Garantija	122
Saugos nurodymai	122
Simboliai ant prietaiso	123
Įrenginio aprašymas	123
Montavimas	124
Eksplotavimo pradžia	124
Naudojimas	124
Techninė priežiūra ir eksploatacinės parengties užtikrinimas	126
Pagalba nustačius triktį	127
Techniniai duomenys	129

Numatytasis naudojimas

Grindų valiklį naudokite tik privačių namų kietoms grindų dangoms valyti ir tik kietoms grindims su vandeniu atsparia danga.

Nevalykite drėgmei jautrių dangų, pvz., neapdorotų kamštinų grindų, nes drėgmė gali įsigerti ir pažeisti grindis.

Prietaisą galima naudoti PVC, linoleumui, plytelėms, akmeniui, alyvuotam ir vaškuotam parketui, laminatui bei visoms drėgmei jautrioms grindų dangoms valyti.

Aplinkos apsauga



Pakuotės medžiagos gali būti perdirbamos. Pakuotės atliekas prašome šalinti laikantis aplinkos apsaugos teisės aktų reikalavimų.



Elektros ir elektroniuose prietaisuose būna vertingų perdirbamųjų medžiagų ir dažnai, pvz., galvaninių elementų, akumuliatorių sudedamųjų dalių, arba alyvos, kurias netinkamai naudojant

arba jas šalinant ne pagal reikalavimus gali kilti pavojus žmonių sveikatai ir aplinkai. Tačiau norint tinkamai eksploatuoti prietaisą šios sudedamosios dalys yra būtinos. Šiuo simboliu pažymėtus prietaisus draudžiama šalinti su buitiniemis atliekomis.

Nuorodos dėl sudedamųjų medžiagų (REACH)

Naujausią informaciją apie sudedamąsias medžiagas rasite: www.kaercher.de/REACH

Priedai ir atsarginės dalys

Naudokite tik originalius priedus ir originalas atsargines dalis – taip užtikrinsite, kad įrenginys veiktų patikimai ir be triukščių.

Informaciją apie priedus ir atsargines dalis rasite svetainėje www.kaercher.com.

Komplektacija

Įrenginio tiekiamo komplekto sudėtis parodyta ant pakuotės. Išpakavę patikrinkite, ar yra visos įrenginio detalės. Jei trūksta priedų arba yra transportavimo pažeidimų, praneškite apie tai pardavėjui.

Garantija

Kiekvienoje šalyje galioja mūsų įgaliotų pardavėjų nustatytos garantijos sąlygos. Galimus prietaiso gedimus garantijos galiojimo laikotarpiu pašalinsime nemokamai, jei tokių gedimų priežastis buvo netinkamos medžiagos ar gamybos klaidos. Dėl garantinių gedimų šalinimo kreipkitės į savo pardavėją arba artimiausią klientų aptarnavimo tarnybą pateikdami pirkimą patvirtinančių kasos kvitą.

(Adresą rasite kitoje pusėje)

Saugos nurodymai

Prieš pradėdami naudoti įsigytą įrenginį, perskaitykite šį skyrį dėl saugos ir originalią instrukciją. Laikykitės jų. Išsaugokite originalią instrukciją, kad galėtumėte vėliau ją pasinaudoti arba perduoti kitam savininkui.

- Be naudojimo instrukcijoje pateikiamų nurodymų taip pat reikia laikytis bendrųjų įstatymus leidžiančiųjų institucijų nurodymų dėl nelaimingų atsitikimų prevencijos ir saugos.
- Prie įrenginio pritvirtintuose įspėjamuosiuose ir informaciniuose apspaudžiamuosiuose lipdukuose pateiktos svarbios nuorodos apie saugų eksploatavimą.

Rizikos lygiai

⚠ PAVOJUS

- Nuoroda dėl tiesioginio pavojaus, galinčio sukelti sunkius kūno sužalojimus ar mirtį.

⚠ ĮSPĖJIMAS

- Nuoroda dėl galimo pavojaus, galinčio sukelti sunkius kūno sužalojimus ar mirtį.

⚠ ATSARGIAI

- Nurodo galimą pavojų, galintį sukelti lengvus sužalojimus.

DĖMESIO

- Nuoroda dėl galimo pavojaus, galinčio sukelti materialinius nuostolius.

Elektriniai komponentai

⚠ **PAVOJUS** • Prietaiso jokiū būdu napanardinkite į vandenį. • Niekada į įrenginio įkroviklio lizdą nekiškite elektrai laidžių daiktų, tokių kaip atsuktuvai ar panašiai. • Niekada nelieskite kontaktų arba laidų.

- **Negalima pažeisti maitinimo laido ant jo užvažiuodami, suspausdami ar traukdami per aštrius kraštus.**
- **Prietaisąjunkite tik su kintamosios srovės maitinimo tinklu.** Įtampa, nurodyta prietaiso modelio lentelėje, turi sutapti su elektros srovės šaltinio įtampa. • **Prietaisą eksploatuokite tik naudodami jungtuvą su liekamosios srovės apsaugu (didž. 30 mA).**

⚠ **ĮSPĖJIMAS** • Pažeistą įkroviklį su įkrovimo kabeliu nedelsdami pakeiskite nauju. • Kiekvieną kartą prieš valydami prietaisą arba atlikdami techninės priežiūros darbus išjunkite prietaisą ir ištraukite tinklo kištuką. • **Prietaise yra elektrinių komponentų.** Nevalykite prietaiso arba grindų valdymo galvutės apatinės arba viršutinės dalies naudodami tekančią vandenį arba pu dušo srove, antraip gali patekti vandens. • **Aparatą sujunkite tik su elektros lizdu, įrengtu pagal standarto IEC 60364-1 reikalavimus.**

⚠ **ATSARGIAI** • Pasirūpinkite, kad remonto darbus atliktų tik įgaliota klientų aptarnavimo tarnyba.

- Kiekvieną kartą prieš naudodami patikrinkite aparatą ir jo priedus, pvz., maitinimo tinklo jungtį, ilginamąjį kabelį, ar jų būklę ir eksploataavimo saugumas atitinka reikalavimus. Jeigu aptinkamas pažeidimas, ištraukite maitinimo tinklo kištuką ir nenaudokite aparato.

Įkroviklis

⚠ **PAVOJUS** • Niekada nelieskite tinklo kištuko arba maitinimo lizdo drėgnomis rankomis. • **Neįkraukite įkroviklio sprogioje aplinkoje.**

⚠ **ĮSPĖJIMAS** • Saugokite tinklo kabelį nuo karščio, aštrių kampų, tepalo ir judančių įrenginio dalių.

- Įkraudami akumuliatoriaus bloką jo neuždenkite ir neužstatykite ventiliacinių grotelių. • Neatidarykite įkroviklio. Taisyso darbus atlikti gali tik kvalifikuoti darbuotojai. • Akumuliatoriaus bloką įkraukite tik su patvirtintais įkrovikliais. • Pažeistą įkroviklį su įkrovimo kabeliu nedelsdami pakeiskite nauju.

⚠ **ATSARGIAI** • Nenaudokite šlapio arba purvino įkroviklio. • Neneškite įkroviklio už tinklo kabelio.

- Nejunkite prietaiso kartu su kitais prietaisais prie daugializdžio ilgtuvo. • Netraukite tinklo kištuko iš lizdo už maitinimo laido.

DĖMESIO • Įkroviklį naudokite ir laikykite tik sausoje patalpoje.

Baterija

⚠ **PAVOJUS** • Saugokite bateriją nuo stiprių saulės spindulių, karščio ir ugnies.

⚠ **ĮSPĖJIMAS** • Įkrauti įrenginį leidžiama tik kartu patiekto originaliu arba KÄRCHER aprobuotu įkrovikliu.

Naudokite šį adapterį:



⚠ **ĮSPĖJIMAS** • Trumpojo jungimo pavojus. Neatidarykite akumuliatoriaus. Be to, gali patekti dirginantys garai ar esdinantys skysčiai.

DĖMESIO • Šiame prietaise yra akumuliatorių, kurie yra nekeičiami. Netaikoma prietaisams su keičiamomis baterijomis.

Saugos naudojimas

⚠ PAVOJUS • Uždusimo pavojus Pakuotės plėvelę saugokite nuo vaikų.

⚠ ĮSPĖJIMAS • Įrenginį naudokite tik pagal paskirtį. Atsižvelkite į konkrečios vietos sąlygas ir dirbdami su prietaisu atsižvelkite į pašalinus, pirmiausia į vaikus.

• Pavojuje aplinkoje (pvz., degalinėse) vykdykite atitinkamus saugos nurodymus. Niekada nenaudokite įrenginio patalpose, kuriose gresia sprogimo pavojus.

• Vaikams ir asmenims, kurie su šiuo vadovu nėra susipažinę, šį įrenginį naudoti draudžiama. Nacionaliniuose teisės aktuose gali būti nustatytas operatoriaus amžiaus apribojimas. • Šis prietaisas nėra pritaikytas, kad juo galėtų naudotis vaikai arba asmenys su ribotais fiziniais, sensoriniais arba protiniais gebėjimais arba nepakankama patirtimi ir (arba) nepakankamomis žiniomis.

• Fizinę, sensorinę ar dvasinę negalią bei nepakankamai patirties ar žinių įgiję asmenys šį įrenginį gali naudoti tik tinkamai prižiūrimi kitų kompetentingų asmenų arba išmokyti, kaip saugiai naudoti įrenginį ir supratę iš to kylančius pavojus. • Vaikams neturi būti leidžiama žaisti su įrenginiu. • Prižiūrėkite vaikus ir užtikrinkite, kad jie nežaistų su įrenginiu. • Laikykite prietaisą vaikams nepasiekiamoje vietoje, kai jis prijungtas prie elektros tinklo arba vėsta. • vaikams valyti ir atlikti techninės priežiūros darbus tik prižiūrimi. • Saugokite jungiamąjį kabelį nuo karščio, aštrių kampų, tepalo ir judančių įrenginio dalių. • Kūno dalis (pvz., pirštus, plaukus) laikykite toliau nuo besisukančių valymo velenų

• Sužalojimų dėl smalių daiktų (pvz., atplaišų) pavojus. Valydami grindų galvutę saugokite rankas.

⚠ ATSARGIAI • Nenaudokite įrenginio, jei jis prieš tai buvo nukritęs, yra pastebimai pažeistas arba nesandarus. • Aparatą eksploatuokite ar sandėliuokite pagal atitinkamą aprašymą ar paveikslą. • Prietaisui apvirtus kyla pavojus susižeisti arba sugadinti prietaisą. Prieš imdamiesi bet kokios veiklos su prietaisu ar jo tvarkymo veiksmų turite užtikrinti stovumą. • Jokiū būdu nepalikite veikiančio prietaiso be priežiūros.

DĖMESIO • Aparato pažeidimai. Į vandens talpyklą nepilkite tirpiklio, skysčių, kurių sudėtyje yra tirpiklių ar neskiestos rūgšties (pvz., valiklio, benzino, dažų skiediklio ar acetono). • Įrenginį įjunkite tik tada, kai yra sumontuotas švaraus vandens rezervuaras ir nešvaraus vandens rezervuaras. • Su prietaisu negalima siurbti aštrių ar didesnių daiktų, pvz., šukių, akmenų ar žaislų dalių. • Į švaraus vandens rezervuarą nepilkite acto rūgšties, kalkių šalinimo priemonės, eterinių aliejų ar panašių medžiagų. Taip pat būkite atsargūs, kad nesusiurbtumėte šių medžiagų įrenginiu. • Naudokite įrenginį tik ant kietų grindų, turinčių vandeniu atsparią dangą, pvz., lakuoto parketo, emaliuotų plytelių arba linoleumo. • Nenaudokite prietaiso kilimams ar kilimėnams dangoms valyti. • Negalima naudoti įrenginio ant konvektorių šildytuvų grindų grotelių. Įrenginys negali susiurbti ištekušio vandens, jei jis praleidžiamas per tinklę. • Išjunkite įrenginį ilgėsnį darbo pertraukų metu ir po darbo pagrindiniu jungikliu / įrenginio jungikliu ir ištraukite įkroviklio maitinimo kištuką. • Neeksplloatuokite prietaiso žemesnėje temperatūroje kaip 0 °C. • Saugokite aparatą nuo lietaus. Nesandėliuokite aparatą lauke.

Simboliai ant prietaiso



- Įspėjamasis pranešimas „Nevalykite grindų valymo galvutės naudodami tekančių vandenį“ pateiktas: — apatinėje galvutės dalyje.

• Prietaiso valymo režimo simboliai baigus darbą pateikti šiomis formomis:

— išgraviuoti valymo stoties dubenyje,

— kaip lipdukas ant švaraus vandens talpyklos užpakalinės dalies.

• Nešvaraus vandens talpyklos / statymo stoties blokvimo panaikinimo simboliai pateikiami taip:

— kaip lipdukas ant nešvaraus vandens talpyklos / statymo stoties blokvimo panaikinimo mygtuko.

Simbolių taikymas ir aprašymas (žr. skyrių *Grindų valymo galvutės valymas skalaujant*).

Įrenginio aprašymas

Šioje naudojimo instrukcijoje aprašoma maksimali galima komplektacija. Atsižvelgiant į modelį, kiekvienoje komplektacijoje yra skirtingų (žr. pakuotę).

Paveikslai pateikti grafikų puslapyje.

Paveikslas A

- 1 ĮJUNGIMO / IŠJUNGIMO jungiklis
- 2 „Boost“ funkcijos mygtukas
Padidėja veleno sukimosi greitis ir vandens kiekis, skirtas sunkiai pašalinamiems nešvarumams
- 3 Valymo lygio nustatymo mygtukas
Perjunkite valymo lygį tarp 1 ir 2
- 4 Ekranu rodomas „2 valymo lygis“
Padidėjęs velenėlių sūkių dažnis ir vandens kiekis
- 5 Ekranu rodomas „1 valymo lygis“
Įprastas velenėlių sūkių dažnis ir vandens kiekis
- 6 Ekranu rodomas „MAX“ (raudonas)
Nešvaraus vandens talpykla pilna
- 7 Ekranu rodomas „MIN“ (mėlynas)
Švaraus vandens talpykla tuščia
- 8 Ekranu rodomas „Akumulatorius“ (žalios spalvos)
Akumulatoriaus įkrovos rodomas
- 9 Apsaugos nuo sienos slydimu rankena
- 10 Rankena
- 11 Švaraus vandens talpykla
- 12 Nuimami plaukų surinkimo filtrai
- 13 Nešvaraus vandens rezervuaro ir stovėjimo vietos atblokvimo mygtukas
- 14 Valymo velenai (4 vnt.)
- 15 Nešvaraus vandens talpykla
- 16 * Šviesos diodų apšvietimas
- 17 Plaukų surinkimo filtro blokvimo panaikinimo mygtukas
- 18 Įkrovimo lizdas
- 19 Statymo stotis

⑳ Valymo stotis su valymo šepčiu

㉑ Įkroviklis su įkrovimo laidu

㉒ * Akmens grindų valymo velenai (4 vnt.)

㉓ Valiklis RM 536 (30 ml)

㉔ * Valiklis RM 537 (30 ml)

㉕ * Valiklis RM 536 (500 ml)

㉖ * Valiklis RM 534 (30 ml)

* pasirenkamoji įranga

Montavimas

Išilginės rankenos montavimas

1. Laikykite pagrindinį įrenginį.
2. Įdėkite laidą į plastikinės jungties kreiptuvą ir pritvirtinkite.
3. Išilginę rankeną įstatykite į pagrindinį prietaisą, kad pasigirstų, kaip ji užsifiksuoja. Išilginė rankena turi tvirtai laikytis įrenginyje.

Paveikslas B

Eksplotavimo pradžia

Įkrovimo procesas

⚠ ISPĖJIMAS

Tinklo defektinio kištuko keliamas gaisro pavojus
Nuolat įkištas įkroviklis gali perkaisti ir sukelti gaisrą, jei gu elektros tinklo kištukas yra sugedęs.

Įkroviklio tinklo kištuką ištraukite ne vėliau kaip po vienos dienos.

Pastaba

Įkroviklio tinklo kištuką ištraukite ne vėliau kaip po vienos dienos, nes įkištas įkroviklis nuolat naudoja srovę.

1. Įkiškite įkroviklio įkrovimo laidą į įkrovimo lizdą.

Paveikslas C

2. Įkroviklio tinklo kištuką įkiškite į lizdą. Šviesos diodų kontrolinės lemputės rodo faktinę akumuliatoriaus įkrovimo būseną.

Paveikslas D

- Įkraunant visiškai išsikrovusius akumuliatorius mirksi visos 3 šviesos diodų kontrolinės lemputės, iš apačios į viršų, viena po kitos.
- Įkrovus iki 1/3 apatinis šviesos diodas ima šviesti nenutrūkstamai, abu viršutiniai šviesos diodai mirksi toliau.
- Įkrovus iki 2/3 abu apatiniai šviesos diodai ima šviesti nenutrūkstamai, o viršutinis šviesos diodas mirksi toliau.
- Akumuliatorius visiškai įkraunamas po 4 valandų.
- Įkrovus akumuliatorių, 3 šviesos diodų rodiniai šviečia 60 minučių. Praėjus šiam laikui šviesos diodų kontrolinės lemputės užgesa.

3. Įkrovę ištraukite įkroviklio tinklo kištuką iš lizdo.

Paveikslas E

4. Ištraukite įkroviklio laidą iš prietaiso.

Įdėkite nešvaraus vandens rezervuarą

1. Padėkite įrenginį ant nešvaraus vandens rezervuaro per vidurį taip, kad jis būtų tarp dviejų velenų ir girdimai užsifiksuotų. Rezervuaro vieta nėra svarbi, nes jis gali būti naudojamas abiem išilginėmis prietaiso kryptimis.

Paveikslas F

Nešvaraus vandens rezervuaras įrenginyje turi laikytis tvirtai.

Švaraus vandens talpyklos pripildymas

1. Suimkite švaraus vandens rezervuarą už šoninių išpjovų ir išimkite jį iš įrenginio.
 2. Atidarykite rezervuaro užraktą ir nusukite į šoną.
- Paveikslas G**
3. Užpildykite švaraus vandens rezervuarą šaltu arba drungnu vandentiekio vandeniu.
 4. Pagal poreikį į švaraus vandens talpyklą įpilkite KÄRCHER valymo arba priežiūros priemonių.

DĖMESIO

Per didelį arba per mažą valymo ar priežiūros priemonių dozavimą

Galimi blogi valymo rezultatai.

Laikykites valymo arba priežiūros priemonių dozavimo rekomendacijų.

5. Uždarykite kuro bako dangtelį.

6. Įdėkite į prietaisą švaraus vandens rezervuaras.

Paveikslas H

Švaraus vandens rezervuaras turi tvirtai laikytis prietaise.

Naudojimas

Bendrieji nurodymai dėl valdymo

DĖMESIO

Drėgmė

Jautrių grindų pažeidimai

Prieš naudodamiesi įrenginiu, nepastebimoje vietoje patikrinkite grindų atsparumą vandeniui.

Nevalykite drėgmei jautrios dangos, pvz., neapdorotų kamštinių grindų, nes drėgmė gali įsigirti ir pažeisti grindis.

DĖMESIO

Materialinė žala

Įrenginio pažeidimai dėl smalių, didelių, stambių daiktų. Įrenginio negalima laikyti ir naudoti ant kietų stambių nešvarumų ir daiktų, nes dalyje gali įstrigti po nešvaraus vandens rezervuaru ir subraižyti grindis ir rezervuarą. Prieš pradėdami darbą į laikydami įrenginį, pašalinkite nuo grindų tokius daiktus kaip šukės, akmenukai, varžtai ar žaislų dalys.

Paveikslas AI

Pastaba

- Kad išvengtumėte juostų susidarymo, prieš valydami neatsparius paviršius (pvz., medžio), prietaisą išbandykite mažiau pastebimoje vietoje.
- Jo nelaikykite vienoje vietoje, o nuolat judinkite.
- Laikykites grindų dangos gamintojo pateiktų valymo nurodymų.

Pastaba

Važiukite atbulai link durų, kad ant šviežiai nušluostytų grindų neliktų pėdsakų.

Paveikslas AJ

- Grindų valymas atliekamas judinant įrenginį pirmyn ir atgal tokiu pat greičiu, kaip siurbiant.
 - Esant dideliame užterštumui, naudokite „Boost“ funkciją. Tam paspauskite ir palaikykite „Boost“ funkcijos mygtuką. Įjungus „Boost“ funkciją, padidėja veleno greitis ir vandens kiekis. „Boost“ funkcija galiama suaktyvinti 1 ir 2 valymo lygiu. Kai suaktyvinta „Boost“ funkcija, mirksi atitinkamo valymo lygio ekrano rodynys. Leiskite įrenginiui lėtai slysti per grindis, nespausdami jo.
- Paveikslas K**
- Priklausomai nuo pristatymo apimties, yra įvairių velenų. Velenų spalva parodo, kuriems tikslams jie skirti.

- Pilki / geltoni universalūs velenai: universalaus naudojimo
- Velenai su juodomis juostelėmis: skirti valyti atsparioms grindims (pvz., akmeninėms, keramikinėms); netinka valyti neatsparioms gamtinio akmens grindims (pvz., marmuras, terakota)

Pastaba

Norėdami gauti optimalų valymo rezultatą, prieš pirmą naudojimą velenus išskalbkite skalbimo mašinoje 60 °C temperatūroje.

DĖMESIO

Materialinė žala, jeigu velenėliai atsilaisvintų

Skalbimo mašina gali būti pažeista.

Jdėkite velenus į skalbinių tinklėlę ir į skalbimo mašiną įdėkite papildomų skalbinių.

Pradedant darbą

DĖMESIO

Nekontroliuojamas judėjimas pirmyn

Įrangos ir turto žala

Kai tik įrenginys įjungiamas, valymo velenai pradeda sukstis.

Laikykite rankeną taip, kad įrenginys nejudėtų pats.

DĖMESIO

Nenaudotas švaras ar nešvaraus vandens rezervuaras

Materialinė žala

Prieš pradėdami valymo darbus įsitikinkite, kad švaraus vandens rezervuaras yra pripildytas vandens ir nešvaraus vandens bakas yra įdėtas į įrenginį.

1. Paspauskite ĮJUNGIMO / IŠJUNGIMO mygtuką.

Paveikslas I

Prietaisas išsijungia.

Užsidega 1 valymo lygio rodytuvo rodmuo įprastam velenų sūkių dažniui ir vandens kiekiui.

2. Sudrėkinkite velenus.

- a Paspauskite ir palaikykite „Boost“ funkcijos mygtuką.
- b Pavažiukite prietaisu pirmyn ir atgal, kol velenai bus pakankamai sudrėkinti.

Pastaba

Jeigu iškart po įjungimo velenai užsiblokuoja, išimkite juos, sudrėkinkite po čiaupu ir vėl įdėkite.

3. Jeigu reikia, perjunkite į 2 valymo lygį naudodami valymo lygio nustatymo mygtuką.

Paveikslas J

Padidėja velenų sūkių dažnis ir vandens kiekis.

Ima šviesti 2 valymo lygio rodmuo.

Pastaba

1 arba 2 valymo lygio nustatymas priklauso nuo valomo paviršiaus (pvz., medinių ar akmenų grindų).

Pirmą kartą paleidžiant eksploatuoti, įrenginys nustatomas 1 valymo lygiu.

Paskutinis valymo lygio nustatymas visada suaktyvina-mas nutraukus darbą ar vėl paleidus.

4. Jeigu reikia, suaktyvinkite padidinimo funkciją, jei norite išvalyti sunkiau pašalinamus nešvarumus (taip pat žr. skyrių *Bendrieji nurodymai dėl valdymo*).

Paveikslas K

Akumuliatoriaus naudojimo trukmė

Ekrano rodmoneyje „Akumuliatorius“ pateikiama akumuliatoriaus veikimo trukmė:

- Šviečia 3 šviesos diodai – 3/3 akumuliatoriaus veikimo trukmė (visa veikimo trukmė)

- Šviečia 2 šviesos diodai – 2/3 akumuliatoriaus veikimo trukmės

- Šviečia 1 šviesos diodas – 1/3 akumuliatoriaus veikimo trukmės

Paveikslas N

Garsiniai ar optiniai signalais įspėjama apie išsikrovusį akumuliatorių.

- Likus maždaug 5 minutės iki išsikraunant akumuliatoriui, 2 kartus suskamba garsinis signalas ir ima mirksėti apatinis šviesos diodas.
- Likus maždaug 1,5 minutės iki išsikraunant akumuliatoriui, 2 kartus suskamba garsinis signalas ir ima mirksėti apatinis šviesos diodas.
- Kai akumuliatorius išsikrauna ir įrenginys išsijungia, apatinis šviesos diodas 60 sekundžių mirksi didesniu dažniu.

Nešvaraus vandens rezervuaro ištuštinimas

- Jei nešvaraus vandens rezervuaras yra pilnas, ekrano rodinys „MAX“ (raudonas) užsidega ir suskamba garsinis signalas.

Paveikslas M

- Po 60 sekundžių antrą kartą skamba garsinis signalas ir įrenginys išsijungia.
- Kai tik įrenginys yra išjungtas, ekrano rodinys „MAX“ (raudonas) mirksi 10 sekundžių.
- Kol nešvaraus vandens rezervuaras yra pilnas ir užsidega ekrano rodinys „MAX“ (raudonas), procesas prasideda iš naujo ir kartojami šie du veiksmai:
 - a Įrenginį vėl galima įjungti.
 - b Įrenginys veikia dar 60 sekundžių, tada vėl išsijungia.

1. Paspauskite ĮJUNGIMO / IŠJUNGIMO mygtuką. Prietaisas išsijungia.

2. Koja paspauskite nešvaraus vandens rezervuaro atblokavimo mygtuką ir pakelkite jį iš įrenginio.

Paveikslas O

Nešvaraus vandens rezervuaras atsiskiria nuo įrenginio.

3. Norėdami ištuštinti, nešvaraus vandens rezervuaro neneškite už viršutinio dangčio, bet horizontaliai abiem rankomis laikydami už siaurų pusių.
4. Ištuštinkite nešvaraus vandens rezervuarą per dangčio angą. Jei nešvarumai įstrigo, nuimkite nešvaraus vandens rezervuaro dangtį ir praskalaukite nešvaraus vandens rezervuarą vandentiekio vandeniui.
5. Nešvaraus vandens rezervuaro naudojimas (žr. skyrių *Įdėkite nešvaraus vandens rezervuarą*).

Įplikite valymo priemonės skysčio

- Jei gėlo švaraus vandens rezervuaras tuščias, užsidega ekrano rodinys „MIN“ (mėlynas) ir pasigirsta garsinis signalas.

Paveikslas L

Priminimui kartą per minutę suskamba garsinis signalas.

1. Užpildykite švaraus vandens rezervuarą (žr. skyrių *Švaraus vandens talpyklos pripildymas*).

Ekspluatavimo nutraukimas

DĖMESIO

Drėgni velenai

Jautrių grindų pažeidimai dėl drėgmės

Darant ilgesnes darbo pertraukas rekomenduojame įrenginį pastatyti į stovėjimo stotelę, kad būtų išvengta jautrių grindų dangų pažeidimų dėl drėgnų velenų.

1. Paspauskite ĮJUNGIMO / IŠJUNGIMO mygtuką. Prietaisas išsijungia.

2. Pastatykite prietaisą į laikymo vietą.

Pastaba

Jeigu įrenginys statomas į laikymo vietą be nešvaraus vandens talpyklos, norint paimti įrenginį būtina nuspausti blokavimo naikinimo mygtuką.

Paveikslas AG

Darbo užbaigimas

1. Paspauskite ĮJUNGIMO / IŠJUNGIMO mygtuką. Prietaisas išsijungia.

2. Pastatykite prietaisą į stovėjimo stotelę.

Paveikslas AC

DĖMESIO

Įstrigę nešvarumai

Įstrigę nešvarumai gali visam laikui sugadinti įrenginį. Po kiekvieno naudojimo rekomenduojama išvalyti visą įrenginį.

3. Prietaiso valymas (žr. skyrių *Techninė priežiūra ir eksploatacinės parengties užtikrinimas*).

Įrenginio saugojimas

DĖMESIO

Skysčiai / šlapiasis purvas

Jei laikymo metu įrenginyje vis dar yra skysčių / drėgnų nešvarumų, tai gali sukelti nemalonų kvapą.

Laikydami įrenginį, visiškai ištuštinkite švaraus ir nešvaraus vandens rezervuarus.

Valymo šepčiu pašalinkite plaukus ir nešvarumus nuo plaukų filtro, esančio ant apatinės galvutės.

Leiskite išvalytiems velenams išdžiūti ore, pvz., sumontavus ant įrenginio, stovėjimo stotelėje. Nedėkite šlapių velenų į uždarus spinteles, kad jie išdžiūtu.

1. Tuščią nešvaraus vandens rezervuarą pastatykite į valymo stotelę, kad išdžiūtu.

a. Padėkite įrenginį ant stovėjimo stotelės ir užfiksuokite.

b. Tada padėkite įrenginį su stovėjimo aikštele ant valymo stotelės.

Paveikslas AC

2. Sumontuokite išvalytus velenus ant įrenginio, kad jie išdžiūtu.

Paveikslas AD

3. Įkraukite akumuliatorių (žr. skyrių *Įkrovimo procesas*).

4. Įrenginį laikykite sausose patalpose.

Paveikslas AF

Techninė priežiūra ir eksploatacinės parengties užtikrinimas

Grindų valymo galvutės valymas skalaujant

DĖMESIO

Nešvarumų ar valiklio likučiai

Kad talpykloje arba plaukų surinkimo filtruose nesikaupytų nešvarumai, nešvaraus vandens talpykla ir plaukų šalinimo filtras turi būti reguliariai valomi. Jeigu prietaisas nebus išvalytas užbaigus darbą, nešvarumų dalelės gali užkimšti plaukų šalinimo filtrus ir išpjovas. Be to, susikaupus nešvarumams ir bakterijoms prietaisas gali pradėti skleisti nemalonų kvapą.

Baigę darbą įstatykite prietaisą į valymo stotį ir pradėkite skalavimo procesą.

Grindų valymo galvutę valymo stotyje valykite tik naudodami automatinį skalavimo procesą, o ne atskirai pil-

dami vandenį į stotį. Patikrinkite, ar nešvaraus vandens talpykla yra pritvirtinta.

Nevalykite prietaiso arba grindų valymo galvutės apatinės arba viršutinės dalies naudodami tekančią vandenį arba po dušo srove, antrai gali patekti vandens.

Pastaba

Kol šviečia ekrano rodinys „MAX“ (raudonas) ir neištuštintas nešvaraus vandens rezervuaras, plovimo proceso negalima pradėti.

Pastaba

Plovimo proceso metu apatinėje galvutėje esantis šviestos diodų apšvietimas yra išjungtas.

1. Paspauskite ĮJUNGIMO / IŠJUNGIMO mygtuką. Prietaisas išsijungia.

2. Ištuštinkite nešvaraus vandens talpyklą ir vėl ją pritvirtinkite (žr. skyrių *Nešvaraus vandens rezervuaro ištuštinimas*).

3. Ištuštinę nešvaraus vandens talpyklą prietaisą įstatykite į valymo stotį.

4. Į švaraus vandens talpyklą įpilkite 200 ml švaraus vandens be valymo ir priežiūros priemonių (žr. skyrių *Švaraus vandens talpyklos pripildymas*).

Paveikslas P

Pastaba

Plovimo proceso metu nebūtina pilti ploviklių.

5. 3 sekundes vienu metu nuspaudę laikykite ĮJUNGIMO / IŠJUNGIMO jungiklį ir valymo lygio nustatymo mygtuką.

Pasigirsta garsinis signalas.

Paveikslas Q

6. Rodytuve pateikti rodmensys kelis kartus sumirksi iš viršaus apačios link.

Skalavimo procesas pradedamas ir trunka apie 2 minutes.

Paveikslas R

Pastaba

Plovimo proceso metu vanduo iš švaraus vandens rezervuaro teka ant velenų maždaug 80 sekundžių. Per tą laiką įrenginys neskleidžia garų. Tik pasibaigus plovimui, velenai pradeda sukisti maždaug 30 sekundžių.

7. Kai skalavimo procesas užsibaigia, pasigirsta garsinis signalas ir ima šviesti rodytuvo rodmuo „MAX“ (raudonos spalvos).

Paveikslas S

8. Nuspauskite nešvaraus vandens talpyklos blokavimo panaikinimo mygtuką ir įstatykite prietaisą į jo statymo stotį. Nešvaraus vandens talpykla lieka valymo stotyje.

Pastaba

Jei bandysite vėl įjungti įrenginį, kai nešvaraus vandens rezervuaras yra pilnas, ekrano rodinys „MAX“ (raudonas) mirksi 10 sekundžių.

Valymo darbų tęsti negalima.

9. Įspauskite plaukų šalinimo filtrų blokavimo panaikinimo mygtuką į vidų.

Plaukų šalinimo filtras atsilaisvina.

10. Plaukų šalinimo filtrus įdėkite į valymo stotį.

Paveikslas U

11. Nuimkite velenus ir įdėkite juos į valymo stotį.

Paveikslas V

12. Valymo stotį su nešvaraus vandens talpykla, plaukų šalinimo filtrais ir velenais, jeigu būtina, gabenkite į tualetą, prie kriauklės ar šukšladiadėžės.

Paveikslas W

13. Nešvaraus vandens talpyklos valymas (žr. skyrių *Išvalykite nešvaraus vandens rezervuarą*).

14. Velenų valymas (žr. skyrių *Velenų valymas*).

15. Plaukų šalinimo filtrų valymas (žr. skyrių *Išvalykite plaukų filtrą*).

16. Drėgna šluoste nuvalykite grindų valymo galvutės apačią ir velenų pavara.

Paveikslas AB

Pastaba

Nevalykite prietaiso arba grindų valdymo galvutės apatinės arba viršutinės dalies naudodami tekančią vandenį arba po dušo srove, antraip gali patekti vandens.

17. Išvalykite ir nusauskite valymo stotį.

18. Jeigu švaraus vandens talpykloje vis dar yra vandens, švaraus vandens talpyklą išimkite ir ištuštinkite.

Išvalykite nešvaraus vandens rezervuarą

DĖMESIO

Istrigę nešvarumai

Istrigę nešvarumai gali visam laikui sugadinti įrenginį.

Reguliariai valykite nešvaraus vandens rezervuarą.

Informacija apie nešvaraus vandens rezervuaro ekrano rodinius ir nešvaraus vandens rezervuaro valymo tvarką pateikta skyriuje *Nešvaraus vandens rezervuaro ištuštinimas*.

1. Nuimkite nešvaraus vandens rezervuaro dangtį.

Paveikslas X

2. Nešvaraus vandens rezervuarą ir dangtį išplaukite vandeniu iš čiaupo.

3. Arba nešvaraus vandens rezervuarą galima išvalyti indaplovėje.

Pastaba

Nešvaraus vandens talpyklos dangtelių gumos dėl indaplovės plovimo priemonės gali pasidaryti lipnios. Tačiau sandarumas nenukentės.

Velenų valymas

DĖMESIO

Valymo priemonės likučiai ant velenų

Putų susidarymas

Po kiekvieno naudojimo nuplaukite velenus po tekančiu vandeniu arba išskalbkite juos skalbimo mašinoje.

DĖMESIO

Žala plauçant velenus minkštkiliu arba skalbinių džiovyklėje

Mikroplošto pažeidimas

Skalbdami skalbimo mašinoje nenaudokite minkštkilio.

Nedėkite velenų į džiovintuvą.

DĖMESIO

Materialinė žala, jeigu velenėliai atsilaisvintų

Skalbimo mašina gali būti pažeista.

Įdėkite velenus į skalbinių tinklę ir į skalbimo mašiną įdėkite papildomų skalbinių.

1. Paspauskite ĮJUNGIMO / IŠJUNGIMO mygtuką.

Prietaisas išsijungia.

2. Statykite prietaisą į statymo stotį.

Paveikslas AC

3. Išsukite valymo velenus iš įleistinės rankenos.

Paveikslas V

4. Valymo velenus valykite tekančiu vandeniu arba skalbimo mašinoje ne didesnėje kaip 60 °C temperatūroje.

Paveikslas Y

5. Pasukite valymo velenus ant velenų laikiklio. Atkreipkite dėmesį į velenų ir velenų laikiklio spalvinių priskyrimą ant prietaiso (pvz., mėlynas prie mėlyno).

Paveikslas AD

6. Palaukite, kol velenai išdžius prietaise ir statymo stotyje.

Paveikslas AF

Išvalykite plaukų filtrą

DĖMESIO

Istrigę nešvarumai

Istrigę nešvarumai gali visam laikui sugadinti įrenginį.

Po kiekvieno naudojimo rekomenduojama išvalyti visą įrenginį.

DĖMESIO

Istrigę nešvarumai

Istrigę nešvarumai gali visam laikui sugadinti įrenginį.

Reguliariai šepėčiu reguliariai valykite plaukų filtrus.

DĖMESIO

Žala, padaryta plovus plaukų filtrą indaplovėje

Plovimo metu gali būti pažeistas nubraukimo kraštas ir jo nebepavyks tinkamai užspausti ant veleno. Tai pablogina valymo rezultatus.

Neplaukite plaukų filtrų indaplovėje, bet po tekančiu vandeniu.

1. Paspauskite ĮJUNGIMO / IŠJUNGIMO mygtuką.

Prietaisas išsijungia.

2. Pastatykite prietaisą į stovėjimo stotelę.

Paveikslas AC

3. Pastumkite plaukų filtro atblokovimo mygtuką į vidų.

Paveikslas U

Plaukų filtrai atsilaisvina ir juos galima išimti.

4. Abu filtrus valykite po tekančiu vandeniu.

5. Įstrigusį purvą, pvz., filtro šukose šalinkite valymo šepetėliu.

Paveikslas AA

Paveikslas Z

6. Įstatykite plaukų filtrą į apatinę galvutę ir užfiksokite. Abu plaukų filtrai įrenginyje turi laikytis tvirtai.

Paveikslas AE

Valikliai ir priežiūros priemonės

DĖMESIO

Netinkamų valymo ir priežiūros priemonių naudojimas

Naudojant netinkamus valymo ir priežiūros produktus, įrenginys gali būti sugadintas ir garantija gali būti netaikoma.

Naudokite tik KÄRCHER rekomenduojamas valymo priemones.

Atkreipkite dėmesį į teisingą dozavimą.

Pastaba

Pririnkus, grindų valymui naudokite KÄRCHER valymo ar priežiūros priemones.

● Dozuodami valymo ir priežiūros priemones atkreipkite dėmesį į gamintojo nurodytą kiekį.

● Norėdami išvengti putų susidarymo, pirmiausia užpildykite švaraus vandens rezervuarą vandeniu, o paskui valymo ar priežiūros priemonėmis.

● Norėdami išvengti perpildymo, pildami vandenį pildykite vietos valymo ar priežiūros priemonėmis.

Pagalba nustačius triktį

Triktį priežastys dažnai būna paprastos, kurias nesunkiai pašalinsite pasinaudoję šia apžvalga. Kilus abejonių arba atsiradus čia nenurodytų triktį, kreipkitės į įgaliotąjį klientų aptarnavimo tarnybą.

Pastaba

Kai tik įvyksta triktis, prietaisas užblokuojamas 3 sekundėms.

Įrenginį įtaisą vėl galima įjungti tik pašalinus triktis.

Akumulatorius nekraunamas

Įkroviklio kištukas / tinklo kištukas netinkamai prijungtas.

● Teisingai prijunkite įkroviklio kištuką / tinklo kištuką. **Įjungus įrenginį mirksi apatinis šviesos diodo trikties rodinys (ekrano rodinys „Akumulatorius“) ir įrenginys nepasileidžia**

Akumulatorius išsikrovęs.

● Įkraukite akumuliatorių (žr. skyrių *Įkrovimo procesas*).

Naudojamas netinkamas arba sugedęs maitinimo blokas.

● Naudokite originalų maitinimo bloką.

● Pakeiskite sugedusį maitinimo bloką.

Prietaisas išsijungia ir mirksi LED klaidos indikatorius (ekrano indikatorius „Akumulatorius“)

Prietaisas perkaista (pvz., jeigu aplinkos temperatūra didelė, naudojant su sausais voleliais arba ant kilimo).

● Palaukite 2,5 valandos, kol prietaisas atauš.

● Prietaisą vėl įjungti galima, kai jis bus pakankamai ataušęs. Prietaisą galima įkrauti, kol jis aušinamas.

Velenai nesisuka, o 1 ir 2 valymo lygio rodmenys mirksi tuo pačiu metu

Prietaiso variklis užsiblokavęs, pvz., dėl per stipraus spaudimo į velenus arba įvažiaus į sieną / kampa.

● Išjunkite ir įjunkite prietaisą.

Velenai užblokuojami.

● Išimkite ir patikrinkite velenus, ar juose neužstrigo koks nors daiktas.

● Patikrinkite, ar velenai į velenų laikiklius įsukti iki galo.

● Patikrinkite, ar nešvarumai nesusikaupė grindų valdymo galvutės plaukų šalinimo filtruose ir pašalinkite juos.

● Patikrinkite, ar tinkamai įdėti plaukų šalinimo filtrai. Šiuo tikslu plaukų šalinimo filtrus nuimkite ir uždėkite iš naujo.

Plaukų šalinimo filtrai blokuoja velenus. Velenai nepakankamai sudrėkinti.

● Paspauskite JJUNGIMO / IŠJUNGIMO mygtuką.

Prietaisas išsijungia.

● Paspauskite plaukų šalinimo filtrų blokavimo panaikinimo mygtuką į vidų ir nuimkite plaukų šalinimo filtrus.

● Paspauskite JJUNGIMO / IŠJUNGIMO mygtuką.

Prietaisas įsijungia.

● Sudrėkinkite velenus.

a Paspauskite ir palaikykite „Boost“ funkcijos mygtuką.

b Pavažiukite prietaisu pirmyn ir atgal, kol velenai bus pakankamai sudrėkinti.

Pastaba

Jeigu velenai nepakankamai sudrėkinti, išimkite juos, sudrėkinkite čiaupo vandeniu ir vėl įdėkite.

● Įdėkite plaukų šalinimo filtrus.

Ekranas indikatorius kelis kartus įsiviečia iš viršaus į apačią

Įrenginys per 2 minutes skalauja apatinę galvutę

● Palaukite apie 2 minutes, tada skalavimo procesas bus baigtas ir ekranas nebešvies (žr. skyrių *Grindų valymo galvutės valymas skalaujant*).

Rodytuvo rodmuo „Švaraus vandens talpyklos pripildymas“ šviečia, nors švaraus vandens talpykla jau yra pripildyta.

Švaraus vandens talpyklos laikiklio jutiklis yra nešvarus.

● Išimkite švaraus vandens talpyklą ir nuvalykite švaraus vandens talpyklos laikiklio jutiklį, pvz., vatos tamponu.

Paveikslas AH

Pripiltas vanduo yra per minkštas.

● Valydami nenaudokite distiliuoto vandens.

Prietaiso nepavyksta įjungti

Akumulatorius išsikrovęs.

● Įkraukite bateriją.

Įkrovimo kabelis vis dar yra įrenginyje.

● Ištraukite įkrovimo kabelį, nes prietaisas neveikia, kai įkrovimo laidas įkištas.

Įjungtas prietaisas garsiai tarška

Velenai nepakankamai sudrėkinti.

● Sudrėkinkite velenus.

a Paspauskite ir palaikykite „Boost“ funkcijos mygtuką.

b Pavažiukite prietaisu pirmyn ir atgal, kol velenai bus pakankamai sudrėkinti.

Pastaba

Jeigu velenai nepakankamai sudrėkinti, išimkite juos, sudrėkinkite čiaupo vandeniu ir vėl įdėkite.

Velenai deformuoti.

● Prietaisą laikykite statymo stotyje, o ne ant grindų, nes spaudimas gali deformuoti velenus.

Įrenginys nerenka nešvarumų

Švaraus vandens rezervuare nėra vandens. Užsidega ekranas rodinys „MIN“ (mėlynas) ir pasigirsta signalas.

● Įpilkite vandens į švaraus vandens rezervuarą.

Nešvaraus vandens rezervuaras netinkamai įtvirtintas įrenginyje.

● Įdėkite švaraus vandens rezervuarą taip, kad jis tvirtai laikytųsi įrenginyje.

Nešvaraus vandens rezervuaro nėra arba jis netinkamai įtvirtintas įrenginyje.

● Įdėkite nešvaraus vandens rezervuarą į įrenginį taip, kad jis garsiai užsifikuotų.

● Patikrinkite, ar tinkamai uždėtas nešvaraus vandens rezervuaro dangtis (užpildymo ašelė turi būti įdėta į tam skirtą angą).

Plaukų filtrų nėra arba jie netinkamai įtaisyti įrenginyje.

● Teisingai įstatykite plaukų filtrą į įrenginį.

Velenų nėra arba jie netinkamai įtaisyti įrenginyje.

● Įdėkite velenus arba pasukite velenus ant velenų laikiklio, kad jie pasisuktų.

Velenai yra nešvarūs ar susidėvėję.

● Nuvalykite arba pakeiskite velenus.

Velenai yra per sausi

Velenai nepakankamai sudrėkinti.

● Sudrėkinkite velenus.

a Paspauskite ir palaikykite „Boost“ funkcijos mygtuką.

b Pavažiukite prietaisu pirmyn ir atgal, kol velenai bus pakankamai sudrėkinti.

Pastaba

Jeigu velenai nepakankamai sudrėkinti, išimkite juos, sudrėkinkite čiaupo vandeniu ir vėl įdėkite.

Švaraus vandens filtras yra užterštas.

● Išvalykite švaraus vandens filtrą.

a Nuimkite švaraus vandens talpyklą ir išimkite švaraus vandens filtrą.

Paveikslas AH

Švaraus vandens filtrą nuplaukite tekančiu vandeniu.

c Švaraus vandens filtrą vėl įstatykite.

Prasti valymo rezultatai

Velenai prieš pirmą naudojimą nebuvo išplauti.

- Velenus skalbimo mašinoje skalbkite ne aukštesnėje kaip 60 °C temperatūroje.

Velenai yra nešvarūs.

- Išvalykite velenus.
- Velenai nepakankamai sudrėkinti.

- Sudrėkinkite velenus.

- a Paspauskite ir palaikykite „Boost“ funkcijos mygtuką.
- b Pavažiokite įrenginiu pirmyn ir atgal, kol velenai bus pakankamai sudrėkinti.

Naudojamas netinkama valymo priemonė ar jos dozė.

- Naudokite tik KÄRCHER valymo priemones ir tinkamai jas dozuokite.

Ant grindų yra kitų valymo priemonių likučių.

- Velenus kruopščiai išplaukite vandeniu, kad neliktų valymo priemonių likučių.
 - Keletą kartų išvalykite grindis prietaisu ir švariais velenais be valymo priemonės.
- Nuo grindų pašalinami valymo priemonės likučiai.

Vandens suvartojimas nėra optimalus

Plaukų filtrai nėra tinkamai įtaisyti įrenginyje.

- Teisingai įstatykite plaukų filtrą į įrenginį.

Velenai yra susidėvėję.

- Pakeiskite velenus.

Įrenginys praranda nešvarų vandenį

Nešvaraus vandens rezervuaras yra pilnas.

- Nedelsdami ištuštinkite nešvaraus vandens rezervuarą.

Nešvaraus vandens rezervuaras netinkamai įtvirtintas įrenginyje.

- Įdėkite nešvaraus vandens rezervuarą į įrenginį taip, kad jis garsiai užsifiksuotų. Nešvaraus vandens rezervuaras įrenginyje turi laikytis tvirtai.

Plaukų filtrai nėra tinkamai įtaisyti įrenginyje.

- Patikrinkite, ar tinkamai įdėti plaukų filtrai.

Nešvaraus vandens rezervuaras yra pažeistas.

- Kreipkitės į įgaliotą klientų aptarnavimo tarnybą.

Įrenginys išsijungia

Kai tik nešvaraus vandens rezervuaras viršija 200 ml tūrio, suaktyvinamas automatinis įrenginio išjungimas. Jei naudojamos kitų gamintojų valymo priemonės, gali susidaryti daug putų ir įrenginys gali būti išjungtas dar nepasiekus 200 ml.

- Ištuštinkite nešvaraus vandens rezervuarą.
- Naudokite tik KÄRCHER valymo priemones ir tinkamai jas dozuokite.

Naudojant įrenginį, jis įsivertina į siūles

Nešvaraus vandens rezervuaro apatinėje dalyje esantys guburėliai yra pažeisti ar susidėvėję.

- Kreipkitės į įgaliotą klientų aptarnavimo tarnybą.

Rankenos nuėmimas

DĖMESIO

Dažnas rankenos nuėmimas

Nuolat nuimant rankeną, gali būti pažeistos jos sudedamosios dalys.

Sumontavę grindų antgalį, jo nebenuimkite nuo pagrindinio įrenginio.

Nuimti rankeną nuo pagrindinio prietaiso galima tik jei prietaisas išsiunčiamas priežiūros darbams atlikti.

DĖMESIO

Netinkamas rankenos nuėmimas

Prietaiso pažeidimai

Pasirūpinkite, kad nebūtų pažeistas pagrindinio prietaiso ir rankenos sujungimo kabelis.

- Įkiškite atsuktuvą 90° kampū į mažąją kiaurymę užpakalinėje rankenos pusėje ir nuimkite rankeną.

Paveikslas AK

Techniniai duomenys

		FC 7
Elektros jungtis		
Įtampa	V	100 - 240
Fazė	~	1
Dažnis	Hz	50 - 60
Saugiklio rūšis		IPX4
Įrenginio apsaugos klasė		III
Įkroviklio apsaugos klasė		II
Įrenginio nominalioji galia	W	80
Baterijos vardinė įtampa	V	25,20 - 25,55
Akumuliatoriaus baterijos tipas		Ličio jonai
Darbo trukmė su visiškai įkrauta baterija	min	45
Visiškai išsikrovusios baterijos įkrovimo laikas	h	4
Įkroviklio išėjimo įtampa	V	30
Įkroviklio išėjimo srovė	A	0,6
Įrenginio galios duomenys		
1 valymo lygio velenų apsisukimai per minutę	Sūk./min.	450
2 valymo lygio velenų apsisukimai per minutę	Sūk./min.	490
Velenų sūkių skaičiaus per minutę „Boost“ funkcija	Sūk./min.	530
Užpildymo kiekis		
Švaraus vandens bako talpa	ml	400
Nešvaraus vandens bako talpa	ml	200
Matmenys ir svoriai		
Svoris (be priedų ir valymo skyčių)	kg	4,3
Ilgis	mm	310
Plotis	mm	230
Aukštis	mm	1210

Gamintojas pasilieka teisę atlikti techninius pakeitimus.

Spis treści

Zastosowanie zgodne z przeznaczeniem	130
Ochrona środowiska	130
Akcesoria i części zamienne	130
Zakres dostawy	130
Gwarancja	130
Wskazówki dotyczące bezpieczeństwa	130
Symbolne na urządzeniu	132
Opis urządzenia	132
Montaż	132
Uruchamianie	132
Działanie	133
Czyszczenie i konserwacja	135
Usuwanie usterek	136
Dane techniczne	138

Zastosowanie zgodne z przeznaczeniem

Używać środka do czyszczenia podłóg wyłącznie do czyszczenia twardych podłóg w gospodarstwach domowych i tylko na wodoodpornych podłogach twardych. Nie czyścić podłóg z materiałów wrażliwych na działanie wody, np. niepowlekanych podłóg korkowych, ponieważ wilgoć może przeniknąć do podłogi i uszkodzić ją.

Urządzenie nadaje się do czyszczenia PCW, linoleum, płytek, kamienia, olejowanego i woskowanego parkietu, laminatu i wszystkich wodoodpornych wykładzin podłogowych.

Ochrona środowiska



Materiały, z których wykonano opakowania, nadają się do recyklingu. Opakowania poddać utylizacji przyjaznej dla środowiska naturalnego.



Elektryczne i elektroniczne urządzenia zawierają cenne surowce wtórne, a często również takie części składowe jak baterie, akumulatory lub oleje, które w razie niewłaściwej obsługi lub nieprawidłowej utylizacji mogą stanowić potencjalne zagrożenie dla zdrowia ludzkiego i środowiska naturalnego. Jednak te części składowe są niezbędne do prawidłowej pracy urządzenia. Urządzeń oznaczonych tym symbolem nie można wyrzucać do odpadów z gospodarstw domowych.

Wskazówki dotyczące składników (REACH)

Aktualne informacje dotyczące składników można znaleźć na stronie: www.kaercher.de/REACH

Akcesoria i części zamienne

Należy stosować tylko oryginalne akcesoria i części zamienne, ponieważ gwarantują one bezpieczną i bezawaryjną pracę urządzenia.

Informacje dotyczące akcesoriów i części zamiennych można znaleźć na stronie www.kaercher.com.

Zakres dostawy

Zakres dostawy urządzenia jest przedstawiany na opakowaniu. Podczas rozpakowywania urządzenia należy sprawdzić, czy w opakowaniu znajdują się wszystkie elementy. W przypadku stwierdzenia braków w akcesoriach lub szkód powstałych w transporcie należy zwrócić się do dystrybutora.

Gwarancja

W każdym kraju obowiązują warunki gwarancji określone przez dystrybutora. Ewentualne usterek urządzenia usuwane są w okresie gwarancji bezpłatnie, o ile spowodowane są błędem materiałowym lub produkcyjnym. W sprawach napraw gwarancyjnych prosimy kierować się z dowodem zakupu do dystrybutora lub do autoryzowanego punktu serwisowego.
(Adres znajduje się na odwrocie)

Wskazówki dotyczące bezpieczeństwa

Przed rozpoczęciem użytkowania urządzenia należy przeczytać niniejszy rozdział dotyczący bezpieczeństwa oraz niniejszą oryginalną instrukcję. Postępować zgodnie z podanymi instrukcjami. Oryginalną instrukcję przechować do późniejszego wykorzystania lub dla kolejnego właściciela.

- Należy przestrzegać wskazówek zawartych w tej instrukcji obsługi oraz obowiązujących ogólnych przepisów prawnych dotyczących bezpieczeństwa i zapobiegania wypadkom.
- Umieszczone na urządzeniu tablice ostrzegawcze i informacyjne zawierają ważne zasady dotyczące bezpiecznej eksploatacji.

Stopnie zagrożenia

⚠ NIEBEZPIECZEŃSTWO

- *Wskazówka dot. bezpośredniego zagrożenia, prowadzącego do ciężkich obrażeń ciała lub do śmierci.*

⚠ OSTRZEŻENIE

- *Wskazówka dot. możliwie niebezpiecznej sytuacji, mogącej prowadzić do ciężkich obrażeń ciała lub śmierci.*

⚠ OSTROŻNIE

- *Wskazówka dot. możliwie niebezpiecznej sytuacji, która może prowadzić do lekkich zranień.*

UWAGA

- *Wskazówka dot. możliwie niebezpiecznej sytuacji, która może prowadzić do szkód materialnych.*

Komponenty elektryczne

⚠ NIEBEZPIECZEŃSTWO

- Nie zanurzać urządzenia w wodzie. • Nigdy nie wkładać przedmiotów przewodzących prąd (np. śrubokrętów itp.) do gniazdka do ładowania urządzenia. • Nigdy nie dotykać styków ani przewodów. • Nie należy naruszać ani uszkadzać przewodu podłączeniowego do sieci poprzez przejechanie, zmiżdżenie lub ciągnięcie po ostrych krawędziach. • Urządzenie podłączać tylko do prądu zmiennego. Napięcie podane na tabliczce znamionowej musi się zgadzać z napięciem źródła prądu. • Używać urządzenia tylko przy użyciu wyłącznika ochronnego prądowego (maks. 30 mA).

⚠ OSTRZEŻENIE

- Niezwłocznie wymienić uszkodzoną ładowarkę z kablem na oryginalną część zamienną. • Przed rozpoczęciem jakichkolwiek prac serwisowych lub konserwacyjnych należy wyłączyć urządzenie i wyjąć wtyczkę sieciową. • Urządzenie jest wyposażone w podzespoły elektryczne. Nie należy czyścić urządzenia ani górnej lub dolnej części głowicy czyszczącej pod bieżącą wodą ani pod prysznicem, w przeciwnym razie woda może dostać się do środka. • Urządzenie można podłączyć jedynie do przyłącza

elektrycznego wykonanego przez elektryka zgodnie z normą IEC 60364.1.

⚠ OSTROŻNIE. Prace naprawcze można zlecać tylko autoryzowanemu serwisowi. • Przed każdym uruchomieniem sprawdzić stan techniczny urządzenia i akcesoriów, a zwłaszcza elektrycznego przewodu zasilającego i przedłużaczy. W przypadku uszkodzenia wyciągnąć wtyczkę z gniazdka i nie używać urządzenia.

Ładowarka

⚠ NIEBEZPIECZEŃSTWO. Nigdy nie dotykać wtyczki sieciowej ani gniazdka wilgotnymi rękoma. • Nie używać ładowarki w otoczeniu zagrożonym wybuchem.

⚠ OSTRZEŻENIE. Chronić przewód zasilający przed wysoką temperaturą, ostrymi krawędziami, olejem i ruchomymi częściami urządzenia. • Nie przykrywać zestawu akumulatorów podczas procesu ładowania i nie zakrywać szczelin wentylacyjnych. • Nie otwierać ładowarki. Naprawy może przeprowadzać jedynie wykwalifikowany personel. • Zestaw akumulatorów można ładować tylko za pomocą dopuszczonych ładowarek. • Niezwłocznie wymienić uszkodzoną ładowarkę z kablem na oryginalną część zamienną.

⚠ OSTROŻNIE. Nie używać ładowarki, gdy jest ona mokra lub zabrudzona. • Nie przenosić ładowarki za kabel sieciowy. • Nie korzystać z urządzenia razem z innymi urządzeniami przy użyciu przedłużaczy z gniazdami wtykowymi wielokrotnymi. • Wyjmując wtyczkę z gniazda sieciowego nie ciągnąć za kabel.

UWAGA. Ładowarkę należy stosować i przechowywać tylko w suchych pomieszczeniach.

Akumulator

⚠ NIEBEZPIECZEŃSTWO. Nie poddawać akumulatora silnemu promieniowaniu słonecznemu ani działaniu ciepła i ognia.

⚠ OSTRZEŻENIE. Urządzenie należy ładować tylko za pomocą dołączonej oryginalnej ładowarki lub ładowarki dopuszczonej przez firmę KÄRCHER. Używać następującego adaptera:



OSTRZEŻENIE. Niebezpieczeństwo zwarcia. Nie otwierać akumulatora. Dodatkowo mogą wydostawać się drażniące opary lub płyny żrące.

UWAGA. To urządzenie zawiera akumulatory, których nie można wymienić. Nie dotyczy urządzeń z wymiennym zestawem akumulatorów.

Bezpieczna obsługa

⚠ NIEBEZPIECZEŃSTWO. Niebezpieczeństwo uduszenia. Opakowania foliowe należy przechowywać z dala od dzieci.

⚠ OSTRZEŻENIE. Urządzenie należy użytkować wyłącznie zgodnie z przeznaczeniem. Podczas eksploatacji urządzenia uwzględniać miejscowe warunki i zwrócić uwagę na inne osoby, zwłaszcza dzieci. • W obszarach niebezpiecznych (np. na stacjach benzynowych) należy przestrzegać właściwych przepisów bezpieczeństwa. Urządzenia nie użytkować nigdy w pomieszczeniach zagrożonych wybuchem. • Dzieci

oraz osoby, które nie zapoznały się z niniejszą instrukcją, nie mogą użytkować tego urządzenia. Lokalne przepisy mogą ograniczyć dopuszczalny wiek użytkownika. • Niniejsze urządzenie nie jest przewidziane do użytkowania przez dzieci lub osoby o ograniczonych możliwościach fizycznych, sensorycznych lub mentalnych albo takie, które nie zapoznały się z niniejszymi instrukcjami. • Urządzenie może być obsługiwane przez osoby o ograniczonych możliwościach fizycznych, sensorycznych lub mentalnych albo takie, którym brakuje doświadczenia i wiedzy na temat jego używania, tylko jeżeli są one odpowiednio nadzorowane lub otrzymały wskazówki na temat bezpiecznego użytkowania urządzenia od osoby odpowiedzialnej za ich bezpieczeństwo i zrozumiały wynikające z tego zagrożenia.

• Dzieci nie mogą bawić się urządzeniem. • Należy pilnować dzieci, aby upewnić się, iż nie bawią się one urządzeniem. • Urządzenie należy trzymać w miejscu niedostępnym dla dzieci, jeśli jest podłączone do prądu lub nie ostygło. • Dzieci mogą przeprowadzać czyszczenie i konserwację tylko pod nadzorem osoby dorosłej. • Chronić przewód łączący przed wysoką temperaturą, ostrymi krawędziami, olejem i ruchomymi częściami urządzenia. • Części ciała (np. palce, włosy) trzymać z dala od obracających się wałków czyszczących • Ryzyko obrażeń przez ostro zakończone przedmioty (np. odłamki). Chronić ręce podczas czyszczenia głowicy podłogowej.

⚠ OSTROŻNIE. Nie używać urządzenia, jeżeli przedtem spadło, zostało uszkodzone lub jest nieszczelne. • Obsługiwać lub przechowywać urządzenie tylko zgodnie z opisem lub rysunkiem. • Wypadki i uszkodzenia spowodowane przewróceniem się urządzenia. Przed wykonaniem jakiegokolwiek czynności za pomocą urządzenia lub przy nim należy zapewnić jego stateczność. • Działającego urządzenia nigdy nie pozostawiać bez nadzoru.

UWAGA. Uszkodzenie urządzenia. Nigdy nie wlewać do zbiornika wody rozpuszczalników, cieczy zawierających rozpuszczalniki ani stężonych kwasów (np. środków czyszczących, benzyny, rozpuszczalników do farb i acetonu). • Włączać urządzenie tylko wtedy, gdy założony jest zbiornik czystej wody i zbiornik brudnej wody. • Nie zbierać urządzeniem żadnych ostrych ani dużych przedmiotów, np. słuczek, kamyczków lub części zabawek. • Do zbiornika czystej wody nie wlewać kwasu octowego, odkamieniacza, olejków eterycznych ani podobnych substancji. Zwracać również uwagę, aby nie zbierać tych substancji urządzeniem. • Używać urządzenia tylko na twardych podłogach z wodoodporną powłoką, np. na lakierowanym parkiecie, emaliowanych płytkach lub linoleum. • Nie używać urządzenia do czyszczenia dywanów czy podłóg dywanowych. • Nie przesuwając urządzenia po kratkach podłogowych grzejników konwektorowych. Urządzenie nie może wchłoniąć wydostającej się wody, gdy jest przesuwane po kratce. • Przy dłuższych przerwach w pracy i po użyciu wyłączyć urządzenie za pomocą wyłącznika głównego / wyłącznika urządzenia oraz wyciągnąć wtyczkę sieciową ładowarki. • Nie używać urządzenia przy temperaturach poniżej 0°C. • Chronić urządzenie przed deszczem. Nie przechowywać urządzenia na zewnątrz.

Symbole na urządzeniu



- Wskazówka ostrzegawcza dotycząca braku możliwości czyszczenia głowicy czyszczącej pod bieżącą wodą znajduje się:
 - na spodzie głowicy czyszczącej.

- Symbole trybu czyszczenia urządzenia po zakończeniu pracy znajdują się:
 - wygrawerowane w misce stacji czyszczącej,
 - w postaci naklejki z tyłu zbiornika świeżej wody.
- Symbole do odblokowania zbiornika brudnej wody / stacji dokującej znajdują się:
 - w postaci naklejki na przycisku odblokowującym zbiornik brudnej wody / stację dokującą.

Zastosowanie i opis symboli (patrz rozdział *Czyszczenie głowicy czyszczącej przez płukanie*).

Opis urządzenia

W niniejszej instrukcji obsługi opisany jest maksymalny zakres wyposażenia. W zależności od modelu występują różnice w zakresie dostawy (patrz opakowanie).

Ilustracje patrz strona z grafikami.

Rysunek A

- 1 Włącznik/wyłącznik
- 2 Przycisk funkcji Boost
Zwiększa prędkość wałków i ilość wody w przypadku uporczywych zabrudzeń
- 3 Przycisk do ustawiania mocy czyszczenia
Przełączanie między mocą czyszczenia 1 i 2
- 4 Wskazanie „Moc czyszczenia 2”
Zwiększona prędkość wałków i ilość wody
- 5 Wskazanie „Moc czyszczenia 1”
Normalna prędkość wałków i ilość wody
- 6 Wskazanie na wyświetlaczu „MAX” (czerwone)
Zbiornik brudnej wody jest pełny
- 7 Wskazanie na wyświetlaczu „MIN” (niebieski)
Zbiornik świeżej wody jest pusty
- 8 Wskazanie na wyświetlaczu „Bateria” (zielony)
Wskaźnik poziomu naładowania baterii
- 9 Zabezpieczenie uchwytu przed zsunięciem się
- 10 Uchwyt
- 11 Zbiornik czystej wody
- 12 Wyjmowany filtr włosów
- 13 Przycisk zwalniający zbiornik brudnej wody i stację dokującą
- 14 Wałki czyszczące (4 x)
- 15 Zbiornik brudnej wody
- 16 * Oświetlenie LED
- 17 Przycisk zwalniający filtr włosów
- 18 Gniazdo ładowania
- 19 Stacja dokująca
- 20 Stacja czyszcząca ze szczotką czyszcząca

- 21 Ładowarka z kablem do ładowania
- 22 * Wałki czyszczące do podłóg kamiennych (4 x)
- 23 Środek czyszczący RM 536 C (30 ml)
- 24 * Środek czyszczący RM 537 C (30 ml)
- 25 * Środek czyszczący RM 536 C (500 ml)
- 26 * Środek czyszczący RM 534 C (30 ml)

* opcjonalnie

Montaż

Montaż drążka uchwytu

1. Przytrzymać urządzenie podstawowe.
2. Umieścić kabel w przewodnicy złącza wykonanego z tworzywa sztucznego i zamocować go.
3. Wsunąć drążek uchwytu do oporu do urządzenia podstawowego, aż do słyszalnego zablokowania. Drążek uchwytu musi być prawidłowo zamocowany w urządzeniu.

Rysunek B

Uruchamianie

Proces ładowania

⚠ OSTRZEŻENIE

Niebezpieczeństwo wybuchu pożaru z powodu uszkodzonej wtyczki sieciowej

Ciągle podłączona ładowarka może się przegrzać i spowodować pożar, jeśli wtyczka sieciowa będzie uszkodzona.

Wtyczkę sieciową ładowarki należy odłączać po maksymalnie jednym dniu.

Wskazówka

Wtyczkę sieciową ładowarki należy odłączać po maksymalnie jednym dniu, ponieważ podłączona ładowarka stale zużywa prąd.

1. Podłączyć kabel ładowarki do gniazda ładowania na urządzeniu.

Rysunek C

2. Włożyć wtyczkę sieciową ładowarki do gniazdka. Diody LED pokazują aktualny poziom naładowania akumulatora.

Rysunek D

- Podczas ładowania całkowicie rozładowanego akumulatora wszystkie 3 diody LED migają kolejno od dołu do góry.
 - Jeśli akumulator jest naładowany w 1/3, dioda LED na samym dole świeci się ciągle, a dwie górne diody LED migają.
 - Jeśli akumulator jest naładowany w 2/3, dwie dolne diody LED świecą się ciągle, a górna dioda LED migają.
 - Po 4 godzinach akumulator jest w pełni naładowany.
 - Po naładowaniu akumulatora 3 diody LED świecą się przez kolejne 60 minut. Po upływie tego czasu diody LED gasną.
3. Po naładowaniu należy wyciągnąć wtyczkę ładowarki z gniazdka.

Rysunek E

4. Wyciągnąć kabel do ładowania z urządzenia.

Wkładanie zbiornika brudnej wody

1. Ustawić urządzenie na środku zbiornika brudnej wody, tak aby znajdowało się pomiędzy wałkami, a następnie styszalnie się zablokowało. Pozycja zbiornika nie jest ważna, ponieważ można go stosować w urządzeniu w obu kierunkach wzdlużnych.

Rysunek F

Zbiornik brudnej wody musi być prawidłowo zamocowany w urządzeniu.

Napełnianie zbiornika świeżej wody

1. Chwycić zbiornik czystej wody za boczne wgłębienia i wyjąć go z urządzenia.
2. Otworzyć zamknięcie zbiornika i obrócić na bok.

Rysunek G

3. Napełnić zbiornik czystej wody zimną lub letnią wodą z kranu.
4. W razie potrzeby do zbiornika czystej wody dodać środek czyszczący lub pielęgnujący KÄRCHER.

UWAGA

Przedawkowanie lub zastosowanie zbyt małej dawki środka czyszczącego lub pielęgnującego

Może prowadzić do złych rezultatów czyszczenia.

Zwracać uwagę na zalecane dawki i stosowanie środków czyszczących lub pielęgnujących.

5. Zamknąć zamknięcie zbiornika.
6. Włożyć zbiornik czystej wody do urządzenia.

Rysunek H

Zbiornik czystej wody musi być prawidłowo zamocowany w urządzeniu.

Działanie

Ogólne informacje dotyczące obsługi

UWAGA

Wilgoć

Uszkodzenie wrażliwych podłóg

Przed użyciem urządzenia należy sprawdzić podłogę pod kątem wodoodporności w miejscu nierzucającym się w oczy.

Nie czyścić podłóg z materiałów wrażliwych na działanie wody, np. niepowlekanych podłóg korkowych, ponieważ wilgoć może przeniknąć do podłogi i uszkodzić ją.

UWAGA

Szkody materialne

Uszkodzenie urządzenia przez spiczaste, duże, nieporęczne przedmioty.

Urządzenia nie wolno przechowywać i użytkować na twardych, dużych zabrudzeniach i przedmiotach, ponieważ części mogą utknąć pod zbiornikiem brudnej wody oraz spowodować zadrapania na podłodze i zbiorniku. Przed rozpoczęciem pracy i przechowywaniem urządzenia usunąć z podłogi przedmioty takie jak np. słuczki, kamyki, śruby lub części zabawek.

Rysunek AI

Wskazówka

- Aby uniknąć zarysowań, przed użyciem należy sprawdzić urządzenie na delikatnych powierzchniach, np. na drewnie lub posadzce kamiennej, w niewidocznym miejscu.
- Nie zatrzymywać się w jednym miejscu, ale pozostawać w ruchu.
- Przestrzegać wskazówek od producenta pokrycia podłogi.

Wskazówka

Przesuwać się do tyłu w kierunku drzwi, aby na świeżo przetrartej podłodze nie powstały ślady stóp.

Rysunek AJ

- Podłogę czyści się, przesuwając urządzenie do przodu i do tyłu z taką samą prędkością, jak podczas odkurzania.
- W przypadku silnych zabrudzeń aktywować funkcję Boost. W tym celu nacisnąć i przytrzymać przycisk funkcji Boost. Gdy funkcja Boost jest aktywna, zwiększa się prędkość wałków i ilość wody. Funkcja Boost może być włączona na poziomie czyszczenia 1 i poziomie czyszczenia 2. Gdy funkcja Boost jest aktywna, na wyświetlaczu miga wskaźnik odpowiedniego poziomu czyszczenia. Pozwolił urządzeniu przesunąć się powoli po podłodze bez wywierania nacisku.

Rysunek K

- W zależności od zakresu dostawy dostępne są różne wałki. Kolor wałków wskazuje, do jakich zastosowań są one przeznaczone.
 - Szare / żółte wałki uniwersalne: wszechstronne zastosowanie
 - Wałki z czarnymi paskami: Do czyszczenia odpornych podłóg twardych (np. kamień, płytki ceramiczne); nie nadaje się do delikatnych podłóg z kamienia naturalnego (np. marmur, terakota)

Wskazówka

Aby uzyskać optymalne wyniki czyszczenia, przed pierwszym użyciem wyprać wałki w pralce w temperaturze 60°C.

UWAGA

Szkody materialne spowodowane przez niezamocowane wałki

Pralka może ulec uszkodzeniu.

Umieścić wałki w worku do prania i załadować pralkę dodatkowym praniem.

Rozpoczęcie pracy

UWAGA

Niekontrolowane poruszanie się

Uszkodzenie urządzenia i szkody materialne

Zaraz po włączeniu urządzenia wałki czyszczące zaczynają się obracać.

Przytrzymać uchwyt, aby urządzenie nie poruszało się samoczynnie.

UWAGA

Niewłożony zbiornik czystej lub brudnej wody

Szkody materialne

Przed rozpoczęciem czyszczenia upewnić się, że zbiornik czystej wody jest napełniony wodą, a zbiornik brudnej wody jest włożony do urządzenia.

1. Nacisnąć włącznik/wyłącznik.

Rysunek I

Urządzenie włącza się.

Świeci się wskazanie „Moc czyszczenia 1” dla normalnej prędkości wałków i ilości wody.

2. Zwiliżyć wałki.

a Nacisnąć i przytrzymać przycisk funkcji Boost.

b Przesunąć urządzenie w przód i w tył, aż wałki będą dostatecznie nawilżone.

Wskazówka

Jeśli wałki blokują się natychmiast po włączeniu, wyjąć wałki, zmoczyć je pod bieżącą wodą i włożyć ponownie.

3. W razie potrzeby za pomocą przycisku do ustawiania mocy czyszczenia wybrać moc czyszczenia 2.

Rysunek J

Zwiększa się prędkość obrotowa wałków i ilość wody.

Świeci się wskazanie „Moc czyszczenia 2”.

Wskazówka

Ustawienie poziomu czyszczenia 1 lub 2 zależy od czyszczonej powierzchni (np. podłogi drewnianej lub kamiennej).

Przy pierwszym uruchomieniu urządzenie jest ustawione na poziom czyszczenia 1.

Po przerwie w pracy lub ponownym uruchomieniu zawsze aktywowane jest ostatnie ustawienie poziomu czyszczenia.

4. W razie potrzeby aktywować funkcję boost do czyszczenia uporczywych zabrudzeń (patrz również rozdział *Ogólne informacje dotyczące obsługi*).

Rysunek K

Czas pracy akumulatora

Wyświetlacz „Akumulator” pokazuje czas pracy akumulatora:

- 3 diody LED świecą się - 3/3 poziomu naładowania akumulatora (maksymalny poziom naładowania).
- 2 diody LED świecą się - 2/3 poziomu naładowania akumulatora.
- 1 dioda LED świeci się - 1/3 poziomu naładowania akumulatora.

Rysunek N

Sygnaly dźwiękowe lub optyczne ostrzegają przed rozładowaniem akumulatora.

- Ok. 5 minut przed rozładowaniem akumulatora rozlegnie się dwukrotnie sygnał dźwiękowy i miga najniższa dioda LED.
- Ok. 1,5 minuty przed rozładowaniem akumulatora rozlega się dwukrotnie sygnał dźwiękowy i najniższa dioda LED nadal miga.
- Po rozładowaniu akumulatora i wyłączeniu się urządzenia dolna dioda LED miga szybciej przez 60 sekund.

Opróżnianie zbiornika brudnej wody

- Jeśli zbiornik brudnej wody jest pełny, wskazanie na wyświetlaczu „MAX” (czerwone) zapala się i rozbrzmiewa sygnał akustyczny.

Rysunek M

- Po 60 sekundach po raz drugi rozbrzmiewa sygnał akustyczny i urządzenie wyłącza się.
- Gdy tylko urządzenie zostanie wyłączone, wskazanie na wyświetlaczu „MAX” (czerwone) miga przez 10 sekund.
- Dopóki zbiornik brudnej wody jest pełny, a wskazanie na wyświetlaczu „MAX” (czerwone) świeci się, proces rozpoczyna się od nowa i powtarzane są oba następujące kroki:
 - a Można ponownie włączyć urządzenie.
 - b Urządzenie działa przez kolejne 60 sekund, a następnie wyłącza się ponownie.

1. Nacisnąć włącznik/wyłącznik.

Urządzenie wyłącza się.

2. Stopą nacisnąć przycisk odblokowania zbiornika brudnej wody i podnieść urządzenie.

Rysunek O

Zbiornik brudnej wody odłącza się od urządzenia.

3. W celu opróżnienia nie należy transportować zbiornika brudnej wody za górną pokrywę, ale poziomo oburącz za wąskie boki.

4. Opróżnić zbiornik brudnej wody przez otwór w pokrywie. W przypadku uporczywych zabrudzeń zdjąć

pokrywę zbiornika brudnej wody i przepłukać zbiornik wodą z kranu.

5. Włożyć zbiornik brudnej wody (patrz rozdział *Wkładanie zbiornika brudnej wody*).

Uzupełnianie płynu do czyszczenia

- Jeśli zbiornik czystej wody jest pusty, świeci się wskazanie na wyświetlaczu „MIN” (niebieskie) i rozbrzmiewa sygnał akustyczny.

Rysunek L

- W celu przypomnienia sygnał akustyczny rozbrzmiewa raz na minutę.

1. Napełnić zbiornik czystej wody (patrz rozdział *Napełnianie zbiornika świeżej wody*).

Przerwanie pracy

UWAGA

Wilgotne wałki

Uszkodzenia wrażliwych podłóg spowodowane wilgocią

W przypadku dłuższych przerw w pracy odstawić urządzenie do stacji dokującej w celu uniknięcia uszkodzeń delikatnych podłóg przez mokre wałki.

1. Nacisnąć włącznik/wyłącznik.

Urządzenie wyłącza się.

2. Wstawić urządzenie do stacji dokującej.

Wskazówka

Jeśli urządzenie zostanie umieszczone na stacji parkowania bez zbiornika na brudną wodę, należy nacisnąć przycisk zwalniający, aby wyjąć urządzenie.

Rysunek AG

Zakończenie pracy

1. Nacisnąć włącznik/wyłącznik.

Urządzenie wyłącza się.

2. Odstawić urządzenie do stacji dokującej.

Rysunek AC

UWAGA

Uporczywe zabrudzenia

Uporczywe zabrudzenia mogą trwale uszkodzić urządzenie.

Zaleca się całkowite wyczyszczenie urządzenia po każdym użyciu.

3. Oczyszczyć urządzenie (patrz rozdział *Czyszczenie i konserwacja*).

Przechowywanie urządzenia

UWAGA

Ciecze / wilgotne zanieczyszczenia

Jeśli podczas przechowywania urządzenie nadal zawiera płyny / wilgotne zanieczyszczenia, może to prowadzić do powstania nieprzyjemnego zapachu.

Podczas przechowywania urządzenia należy całkowicie opróżnić zbiornik czystej i brudnej wody.

Za pomocą szczotki czyszczącej usunąć włosy i cząsteczki brudu z filtra włosów na osłonie głowicy podłogowej.

Pozostawić oczyszczone wałki na powietrzu do wyschnięcia, np. zamontowane na urządzeniu na stacji dokującej. Mokrych wałków nie wkładać do zamkniętych szafek w celu wysuszenia.

1. W celu wysuszenia pustego zbiornika brudnej wody odstawić do stacji dokującej.

a Umieścić urządzenie na stacji dokującej i zablokować.

b Następnie urządzenie ze stacją dokującą ustawić na stacji czyszczącej.

Rysunek AC

2. W celu wysuszenia zamontować oczyszczone wałki do urządzenia.
- Rysunek AD**
3. Naładować akumulator (patrz rozdział *Proces ładowania*).
4. Przechowywać urządzenie w suchym pomieszczeniu.

Rysunek AF

Czyszczenie i konserwacja

Czyszczenie głowicy czyszczącej przez płukanie

UWAGA

Zanieczyszczenia lub pozostałości środków czyszczących

Abi w zbiorniku ani w filtrach włosów nie osadzały się zanieczyszczenia, należy regularnie czyścić zbiornik brudnej wody i filtr włosów. Jeśli urządzenie nie zostanie wyczyszczone po zakończeniu pracy, cząsteczki brudu mogą zatkać filtry włosów i szczeliny. Ponadto gromadzenie się brudu i bakterii może powodować nieprzyjemny zapach w urządzeniu.

Po zakończeniu pracy umieścić urządzenie w stacji czyszczącej i rozpocząć proces płukania.

Głowicę czyszczącą należy czyścić wyłącznie w stacji czyszczącej, stosując automatyczny proces płukania, a nie nalewając oddzielnie wodę do stacji. Upewnić się, że zbiornik brudnej wody jest na miejscu.

Nie należy czyścić urządzenia ani górnej lub dolnej części głowicy czyszczącej pod bieżącą wodą ani pod prysznicem, w przeciwnym razie woda może dostać się do środka.

Wskazówka

Dopóki wskazanie na wyświetlaczu „MAX” (czerwone) świeci się, a zbiornik brudnej wody nie został opróżniony, nie można rozpocząć płukania.

Wskazówka

Oświetlenie LED na głowicy podłogowej jest wyłączone podczas płukania.

1. Nacisnąć włącznik/wyłącznik. Urządzenie wyłącza się.
2. Opróżnić zbiornik brudnej wody i ponownie go włożyć (patrz rozdział *Opróżnianie zbiornika brudnej wody*).
3. Umieścić urządzenie w stacji czyszczącej z pustym zbiornikiem brudnej wody.
4. Do zbiornika wlać 200 ml świeżej wody bez dodatku środków czyszczących lub pielęgnacyjnych (patrz rozdział *Napełnianie zbiornika świeżej wody*).

Rysunek P

Wskazówka

Podczas płukania nie jest konieczne dodawanie środków czyszczących.

5. Nacisnąć i przytrzymać przez 3 sekundy włącznik / wyłącznik oraz przycisk do ustawiania poziomu czyszczenia. Rozlega się sygnał dźwiękowy.

Rysunek Q

6. Wskaźniki na wyświetlaczu zapalają się wielokrotnie z góry na dół. Rozpoczyna się proces płukania, który trwa około 2 minut.

Rysunek R

Wskazówka

Na początku płukania przez ok. 80 sekund woda spływa ze zbiornika czystej wody na wałki. W tym czasie urządzenie nie generuje żadnych odgłosów. Dopiero pod

koniec płukania wałki zaczynają się obracać przez ok. 30 sekund.

7. Po zakończeniu procesu płukania rozlega się sygnał dźwiękowy i świeci się wskaźnik „MAX” (czerwony).

Rysunek S

8. Nacisnąć przycisk zwalniający zbiornik brudnej wody i umieścić urządzenie w stacji dokującej. Zbiornik brudnej wody pozostaje w stacji czyszczącej.

Wskazówka

W przypadku próby ponownego włączenia urządzenia z pełnym zbiornikiem brudnej wody wskazanie na wyświetlaczu „MAX” (czerwone) miga przez 10 sekund. Prace czyszczące nie mogą być kontynuowane.

9. Przesunąć przycisk zwalniający filtry włosów do wewnątrz.

Filtry włosów odpinają się.

10. Umieścić filtry włosów w stacji czyszczącej.

Rysunek U

11. Wyjąć walce i umieścić je w stacji czyszczącej.

Rysunek V

12. Przetransportować stację czyszczącą razem ze zbiornikiem brudnej wody, filtrami włosów i walcami do toalety, zlewu lub kosza na śmieci, zależnie od potrzeb.

Rysunek W

13. Oczyszczyć zbiornik brudnej wody (patrz rozdział *Czyszczenie zbiornika brudnej wody*).
14. Czyszczenie wałków (patrz rozdział *Mycie wałków*).
15. Czyszczenie filtrów włosów (patrz rozdział *Czyszczenie filtra włosów*).
16. Wyczyścić spód głowicy czyszczącej i napęd wałków wilgotną szmatką.

Rysunek AB

Wskazówka

Nie należy czyścić urządzenia ani górnej lub dolnej części głowicy czyszczącej pod bieżącą wodą ani pod prysznicem, w przeciwnym razie woda może dostać się do środka.

17. Opróżnić i osuszyć stację czyszczącą.
18. Jeśli w zbiorniku świeżej wody jest jeszcze woda, wyjąć i opróżnić zbiornik świeżej wody.

Czyszczenie zbiornika brudnej wody

UWAGA

Uporczywe zabrudzenia

Uporczywe zabrudzenia mogą trwale uszkodzić urządzenie.

Regularnie czyścić zbiornik brudnej wody.

Informacje na temat wskazania na wyświetlaczu dotyczącego zbiornika brudnej wody i procedury czyszczenia zbiornika brudnej wody, patrz rozdział *Opróżnianie zbiornika brudnej wody*.

1. Zdjąć pokrywę zbiornika brudnej wody.

Rysunek X

2. Oczyszczyć zbiornik brudnej wody i pokrywę wodą z kranu.
3. Alternatywnie zbiornik brudnej wody można wyczyścić w zmywarce.

Wskazówka

Wskutek mycia w zmywarce gumowana część klapki zbiornika brudnej wody może stać się klejąca. Nie ma to negatywnego wpływu na szczelność.

Mycie wałków

UWAGA

Pozostałość środka czyszczącego w wałkach

Spienienie

Po każdym użyciu umyć wałki pod bieżącą wodą lub uprać je w pralce.

UWAGA

Uszkodzenie spowodowane czyszczeniem wałków z użyciem środka zmiękczającego lub suszarki
Uszkodzenie mikrowłókien

W przypadku prania w pralce nie stosować środków zmiękczających.

Nie wkładać wałków do suszarki.

UWAGA

Szkody materialne spowodowane przez niezamocowane wałki

Pralka może ulec uszkodzeniu.

Umieścić wałki w worku do prania i załadować pralkę dodatkowym praniem.

1. Nacisnąć włącznik/wyłącznik.
Urządzenie wyłącza się.
2. Wstawić urządzenie do stacji dokującej.
Rysunek AC
3. Wykręcić wałki czyszczące z uchwyty.
Rysunek V
4. Wyczyścić wałki czyszczące pod bieżącą wodą lub wyprać je w pralce w temperaturze maks. 60°C.
Rysunek Y
5. Obrócić wałki czyszczące do oporu na mocowanie wałków. Zwrócić uwagę na kolor wnętrza wałka i uchwyty wałka na urządzeniu (np. niebieski do niebieskiego).
Rysunek AD
6. Pozostawić wałki na urządzeniu i na stacji dokującej do wyschnięcia.
Rysunek AF

Czyszczenie filtra włosów

UWAGA

Uporczywe zabrudzenia

Uporczywe zabrudzenia mogą trwale uszkodzić urządzenie.

Zaleca się całkowite wyczyszczenie urządzenia po każdym dniu użyciu.

UWAGA

Uporczywe zabrudzenia

Uporczywe zabrudzenia mogą trwale uszkodzić urządzenie.

Oba filtry włosów należy regularnie czyścić z pomocą szczotki czyszczącej.

UWAGA

Uszkodzenia spowodowane czyszczeniem filtrów włosów w zmywarce

Wskutek płukania krawędź zgarniająca może się wykrzywić, a w konsekwencji nie uciskać prawidłowo wałków. Pogarsza to rezultat czyszczenia.

Nie czyścić filtrów włosów w zmywarce, ale pod bieżącą wodą.

1. Nacisnąć włącznik/wyłącznik.
Urządzenie wyłącza się.
2. Odstawić urządzenie do stacji dokującej.
Rysunek AC
3. Przesunąć przycisk odblokowania filtra włosów do wewnątrz.
Rysunek U
Filtry włosów odłączają się i można je wyjąć.

4. Wyczyścić oba filtry włosów pod bieżącą wodą.
5. Usunąć uporczywy brud np. w grzebieniu filtra za pomocą szczotki czyszczącej.
Rysunek AA
Rysunek Z
6. Włożyć filtry włosów do głowicy podłogowej i zablokować. Oba filtry włosów muszą być prawidłowo zamocowane w urządzeniu.
Rysunek AE

Środki czyszczące i pielęgnujące

UWAGA

Stosowanie nieodpowiednich środków czyszczących i pielęgnujących

Stosowanie nieodpowiednich środków czyszczących i pielęgnujących może uszkodzić urządzenie i doprowadzić do wyłączenia świadczeń gwarancyjnych. Stosować tylko środki czyszczące KÄRCHER. Zwrócić uwagę na prawidłowe dozowanie.

Wskazówka

W razie potrzeby do czyszczenia podłóg używać środków czyszczących lub pielęgnujących KÄRCHER.

- Podczas dozowania środków czyszczących i pielęgnujących należy zwrócić uwagę na informację o ilości podane przez producenta.
- Aby uniknąć pianienia, zbiornik czystej wody napełnić najpierw wodą, a następnie środkami czyszczącymi lub pielęgnującymi.
- Aby uniknąć przelewania, podczas napełniania wodą pozostawić jeszcze miejsce na środki czyszczące lub pielęgnujące.

Usuwanie usterek

Usterki mają często proste przyczyny, które można usunąć samodzielnie, korzystając z poniższego przeglądu. W razie wątpliwości lub wystąpienia usterek innych niż wymienione należy skontaktować się z autoryzowanym serwisem.

Wskazówka

Gdy tylko wystąpi błąd, urządzenie jest blokowane na 3 sekundy.

Urządzenie można włączyć ponownie dopiero po usunięciu błędu.

Akumulator nie jest ładowany

Wtyczka do ładowania / wtyczka sieciowa nie jest prawidłowo podłączona.

- Prawidłowo podłączyć wtyczkę do ładowania / wtyczkę sieciową.

Wskazanie błędu LED (wskazanie na wyświetlaczu „Akumulator”) miga przy włączeniu urządzenia i urządzenie nie włącza się

Akumulator jest rozładowany.

- Naładować akumulator (patrz rozdział *Proces ładowania*).

Używany jest niewłaściwy lub uszkodzony zasilacz.

- Używać oryginalnego zasilacza.
- Wymienić uszkodzony zasilacz.

Urządzenie wyłącza się i miga wskaźnik usterek

LED (wskazanie „Akumulator” na wyświetlaczu)

Urządzenie przegrzewa się (np. w wysokich temperaturach otoczenia, gdy jest używane z suchymi wałkami lub na dywanie).

- Poczekać ok. 2,5 godziny, aż urządzenie ostygnie. Urządzenie daje się włączyć ponownie dopiero wtedy, gdy odpowiednio ostygnie. W tym czasie nie wolno ładować urządzenia.

Wałki nie obracają się, a wskazania na wyświetlaczu „Moc czyszczenia 1” i „Moc czyszczenia 2” migają jednocześnie

Urządzenie ma zablokowany silnik np. z powodu zbyt mocnego nacisku na wałki lub z powodu dojechania do ściany lub narożnika.

- Wyłączyć urządzenie, a następnie ponownie włączyć.

Wałki są blokowane.

- Zdjąć wałki i sprawdzić, czy nie zakleszczył się w nich jakiś przedmiot.
- Sprawdzić, czy wałki są do oporu wkręcone na uchwyt wałków.
- Sprawdzić, czy w filtrach włosów w głowicy czyszczącej nie nagromadził się brud, w razie potrzeby usunąć go.
- Sprawdzić, czy filtry włosów są prawidłowo założone. W tym celu zdjąć i ponownie założyć filtry włosów.

Filtry włosów blokują wałki. Wałki nie są dostatecznie nawilżone.

- Nacisnąć włącznik/wyłącznik. Urządzenie wyłącza się.
- Przesunąć przycisk odblokowujący filtry włosów do wewnątrz i wyjąć filtry.
- Nacisnąć włącznik/wyłącznik. Urządzenie włącza się.
- Zwilżyć wałki.
 - a Nacisnąć i przytrzymać przycisk funkcji Boost.
 - b Przesuwać urządzenie w przód i w tył, aż wałki będą dostatecznie nawilżone.

Wskazówka

Jeśli wałki nie są wystarczająco nawilżone, wyjąć je, zwilżyć wodą z kranu i ponownie włożyć.

- Włożyć filtry włosów.

Wskazanie na wyświetlaczu świeci wielokrotnie od góry do dołu

Urządzenie jest w trakcie 2-minutowego płukania w celu oczyszczenia głowicy podłogowej

- Odczekać ok. 2 minuty, następnie płukanie jest zakończone, a wskazanie na wyświetlaczu przestaje się świecić (patrz rozdział *Czyszczenie głowicy czyszczącej przez płukanie*).

Wskaźnik wyświetlacza "Napełnianie zbiornika świeżej wody" świeci się, mimo że zbiornik świeżej wody jest napełniony.

Czujnik uchwytu zbiornika świeżej wody jest zanieczyszczony.

- Wyjąć zbiornik świeżej wody i oczyścić czujnik uchwytu zbiornika świeżej wody, np. za pomocą patyczka kosmetycznego.

Rysunek AH

Włana woda jest zbyt miękka.

- Do czyszczenia nie należy używać wody destylowanej.

Nie można włączyć urządzenia

Akumulator jest rozładowany.

- Naładować akumulator.

Kabel do ładowania jest nadal w urządzeniu.

- Odłączyć kabel do ładowania, ponieważ gdy jest on podłączony, nie jest możliwe korzystanie z urządzenia.

Urządzenie głośno terkocze przy włączaniu

Wałki nie są dostatecznie nawilżone.

- Zwilżyć wałki.
 - a Nacisnąć i przytrzymać przycisk funkcji Boost.
 - b Przesuwać urządzenie w przód i w tył, aż wałki będą dostatecznie nawilżone.

Wskazówka

Jeśli wałki nie są wystarczająco nawilżone, wyjąć je, zwilżyć wodą z kranu i ponownie włożyć.

Wałki uległy deformacji.

- Urządzenie należy przechowywać wyłącznie w stacji dokującej, a nie na podłodze, ponieważ wałki mogą się odkształcić na skutek siły nacisku.

Urządzenie nie zbiera brudu

W zbiorniku czystej wody nie ma wody. Wskazanie na wyświetlaczu „MIN” (niebieskie) świeci się i rozbrzmiewa sygnał.

- Uzupelnić wodę w zbiorniku czystej wody.

Zbiornik czystej wody nie jest prawidłowo osadzony w urządzeniu.

- Włożyć zbiornik czystej wody w taki sposób, aby był mocno osadzony w urządzeniu.

Brakuje zbiornika brudnej wody lub nie jest on prawidłowo osadzony w urządzeniu.

- Włożyć zbiornik brudnej wody do urządzenia w taki sposób, aby słyszalnie się zablokował.
- Sprawdzić, czy pokrywa zbiornika brudnej wody jest prawidłowo założona (języczek wypełnienia musi być umieszczony w przewidzianym wgłębieniu).

Brakuje filtrów włosów lub nie są one prawidłowo osadzone w urządzeniu.

- Filtry włosów włożyć prawidłowo do urządzenia. Brakuje wałków lub nie są one prawidłowo osadzone w urządzeniu.
- Włożyć wałki lub obrócić wałki na uchwyt wałków do oporu.

Wałki są zabrudzone lub zużyte.

- Wyczyścić lub wymienić wałki.

Wałki są zbyt suche

Wałki nie są dostatecznie nawilżone.

- Zwilżyć wałki.
 - a Nacisnąć i przytrzymać przycisk funkcji Boost.
 - b Przesuwać urządzenie w przód i w tył, aż wałki będą dostatecznie nawilżone.

Wskazówka

Jeśli wałki nie są wystarczająco nawilżone, wyjąć je, zwilżyć wodą z kranu i ponownie włożyć.

Filtr czystej wody jest zabrudzony.

- Oczyszczyć filtr świeżej wody.
 - a Wyjąć zbiornik świeżej wody i wyjąć filtr świeżej wody.
 - b Wyczyścić filtr świeżej wody pod bieżącą wodą.
 - c Włożyć z powrotem filtr świeżej wody.

Niezadowolający efekt mycia podłogi

Wałki nie zostały umyte przed pierwszym użyciem.

- Wałki uprać w pralce w temperaturze 60°C.

Wałki są zabrudzone.

- Wyczyścić wałki.

Wałki nie są dostatecznie zwilżone.

- Zwilżyć wałki.
 - a Nacisnąć i przytrzymać przycisk funkcji Boost.
- Przesuwać urządzenie tam i z powrotem, aż wałki będą dostatecznie zwilżone.

Użyto niewłaściwego środka czyszczącego lub niewłaściwej dawki.

- Stosować tylko środek czyszczący KÄRCHER i zwrócić uwagę na prawidłowe dozowanie.

Na podłodze znajdują się pozostałości innych środków czyszczących.

- Dokładnie umyć wałki wodą z pozostałości środków czyszczących.
- Kilkakrotnie umyć podłogę urządzeniem z czystymi wałkami bez środka czyszczącego.

Pozostałości środka czyszczącego na podłodze są usuwane.

Wchłanianie wody nie jest optymalne

Filtry włosów nie są prawidłowo osadzone w urządzeniu.

- Filtry włosów włożyć prawidłowo do urządzenia. Wałki są zużyte.
- Wymienić wałki.

Urządzenie traci brudną wodę

Zbiornik brudnej wody jest pełny.

- Natychmiast opróżnić zbiornik brudnej wody.

Zbiornik brudnej wody nie jest prawidłowo osadzony w urządzeniu.

- Włożyć zbiornik brudnej wody do urządzenia w taki sposób, aby słyszalnie się zablokował. Zbiornik brudnej wody musi być prawidłowo zamocowany w urządzeniu.

Filtry włosów nie są prawidłowo osadzone w urządzeniu.

- Sprawdzić, czy filtry włosów są prawidłowo założone.

Zbiornik brudnej wody jest uszkodzony.

- Skontaktować się z autoryzowanym serwisem.

Urządzenie wyłącza się

Gdy tylko napełnienie zbiornika brudnej wody przekroczy 200 ml, następuje automatyczne wyłączenie urządzenia.

W przypadku użycia środków czyszczących innych producentów może wystąpić silne pienienie i wyłączenie urządzenia zostanie aktywowane przed osiągnięciem poziomu 200 ml.

- Opróżnić zbiornik brudnej wody.
- Stosować tylko środek czyszczący KÄRCHER i zwrócić uwagę na prawidłowe dozowanie.

Podczas używania urządzenie zaczeplia się w szczelinach

Wypustki na spodzie zbiornika brudnej wody są uszkodzone lub zużyte.

- Skontaktować się z autoryzowanym serwisem.

Zdejmowanie uchwytu

UWAGA

Częste zdejmowanie uchwytu

Częste zdejmowanie może spowodować uszkodzenie elementów uchwytu.

Po zmontowaniu nie zdejmować uchwytu z urządzenia podstawowego.

Uchwyt można zdjąć z urządzenia podstawowego tylko wtedy, gdy urządzenie jest wysyłane do serwisu.

UWAGA

Nieprawidłowe usuwanie uchwytu

Uszkodzenie urządzenia

Zwracać uwagę na to, aby przewód łączący znajdujący się między urządzeniem podstawowym a uchwytem nie został uszkodzony.

- Włożyć śrubokręt pod kątem 90 stopni do małego otworu z tyłu uchwytu i zdjąć uchwyt.

Rysunek AK

Dane techniczne

FC 7

Przyłącze elektryczne

Napięcie	V	100 - 240
Faza	~	1
Częstotliwość	Hz	50 - 60
Stopień ochrony		IPX4
Klasa ochrony urządzenia		III
Klasa ochrony ładowarki		II
Moc znamionowa urządzenia	W	80
Napięcie znamionowe akumulatora	V	25,20 - 25,55
Typ akumulatora		Litowo-jonowy

Czas pracy przy w pełni naładowanym akumulatorze	min	45
--	-----	----

Czas ładowania wyładowanego akumulatora	h	4
---	---	---

Napięcie wyjściowe ładowarki	V	30
------------------------------	---	----

Prąd wyjściowy ładowarki	A	0,6
--------------------------	---	-----

Wydajność urządzenia

Liczba obrotów wałka na minutę, poziom czyszczenia 1	obr./min	450
--	----------	-----

Liczba obrotów wałka na minutę, poziom czyszczenia 2	obr./min	490
--	----------	-----

Liczba obrotów wałka na minutę, funkcja Boost	obr./min	530
---	----------	-----

Ilość napełnienia

Pojemność zbiornika czystej wody	ml	400
----------------------------------	----	-----

Pojemność zbiornika brudnej wody	ml	200
----------------------------------	----	-----

Wymiary i masa

Ciężar (bez akcesoriów i cieczy używanych do czyszczenia)	kg	4,3
---	----	-----

Długość	mm	310
---------	----	-----

Szerokość	mm	230
-----------	----	-----

Wysokość	mm	1210
----------	----	------

Zmiany techniczne zastrzeżone.

Tartalom

Rendeltetésszerű alkalmazás	139
Környezetvédelem	139
Tartozékok és pótalkatrészek	139
Szállított tartozékok	139
Garancia	139
Biztonsági tanácsok	139
A készülék szimbólumai	140
A készülék leírása	141
Szerelés	141
Üzembe helyezés	141
Üzemeltetés	142
Ápolás és karbantartás	143
Segítség üzemzavarok esetén	145
Műszaki adatok	147

Rendeltetésszerű alkalmazás

A padlótisztítót csak magánháztartások vizálló kemény padlójának tisztításához használja.

Ne tisztítson vízre érzékeny felületeket, például kezeletlen parafa padlót (a nedvesség bejuthat, és károsíthatja a padlót).

A készülék alkalmas PVC, linóleum, csempe, kő, olajozott és viaszos parketta, laminált padló és minden vizálló padlóburkolat tisztítására.

Környezetvédelem



A csomagolóanyag újrahasznosítható. Kérjük, környezetbarát módon semmisítse meg a csomagolást.



Az elektromos és elektronikus készülékek értékes újrahasznosítható anyagokat és gyakran olyan alkatrészeket tartalmaznak, mint az elemek, akkumulátorok vagy olaj, amelyek helytelen kezelés vagy ártalmatlanítás esetén veszélyeztethetik az egészséget és a környezetet. Ezek az alkotóelemek azonban a készülék rendeltetésszerű üzemeléséhez szükségesek. Az ezzel a szimbólummal jelölt készülékeket nem szabad a háztartási hulladékkal együtt megsemmisíteni.

Összetevőkre vonatkozó utasítások (REACH)

Az összetevőkre vonatkozó aktuális információkat itt találja: www.kaercher.de/REACH

Tartozékok és pótalkatrészek

Csak eredeti tartozékokat és eredeti pótalkatrészt alkalmazzon; ezek garantálják a készülék biztonságos és zavarmentes üzemelését.

A tartozékokra és pótalkatrészekre vonatkozóan információkat itt talál: www.kaercher.com.

Szállított tartozékok

A készülékkel szállított tartozékok fel vannak tüntetve a csomagoláson. Kicsomagolásnál ellenőrizze, hogy megvan-e minden tartozék. Hiányzó tartozékok vagy szállítási sérülések esetén kérjük, értesítse a kereskedőt.

Garancia

Minden országban az illetékes értékesítőnk által biztosított garanciális feltételek érvényesek. Amennyiben a garanciaidőn belül a készüléknél hibák merülnek fel, azokat díjmentesen orvosoljuk, ha az adott hibák anyag-, illetve gyártási hibák. Garanciális esetben kér-

jük, a számlával együtt forduljon forgalmazójához vagy a legközelebbi, arra jogosult ügyfélszolgálati irodához. (A cím a hátoldalon található)

Biztonsági tanácsok

Készüléke első használata előtt olvassa el ezt az eredeti használati utasítást. Ezeknek megfelelően járjon el. Őrizze meg az eredeti használati utasítást későbbi használatra vagy a következő tulajdonos számára.

- A használati utasításban található útmutatások mellett figyelembe kell venni a törvényhozók általános biztonsági és balesetmegelőzési előírásait is.
- A készüléken található figyelmeztető és információs táblák fontos tudnivalókat tartalmaznak a veszélytelen üzemeltetéssel kapcsolatban.

Veszélyfokozat

⚠ VESZÉLY

- Olyan, közvetlenül fenyegető veszély jelzése, amely súlyos sérülésekhez vagy halálhoz vezet.

⚠ FIGYELMEZTETÉS

- Olyan, esetlegesen veszélyes helyzet jelzése, amely súlyos sérülésekhez vagy halálhoz vezethet.

⚠ VIGYÁZAT

- Olyan, esetlegesen veszélyes helyzet jelzése, amely könnyebb sérülésekhez vezethet.

FIGYELEM

- Olyan, esetlegesen veszélyes helyzet jelzése, amely anyagi károkhoz vezethet.

Elektromos alkatrészek

⚠ VESZÉLY

- A készüléket ne merítse vízbe.
- Soha ne dugjon áramot vezető tárgyakat, pl. csavarhúzókat vagy hasonló tárgyakat a készülék töltőaljzatába.
- Soha ne érintse meg az érintkezőket vagy a vezetékeket. • Figyeljen arra, hogy a hálózati csatlakozó vezeték ne sérüljön meg. Kerülje a vezetékeken való áthaladást, a vezeték összenyomását vagy éles széleken történő áthúzását. • Csak váltóáramra csatlakoztassa a készüléket! A tipustáblán szereplő feszültségnek meg kell egyeznie az áramforrás feszültségével. • Csak hibaáram-védőkapcsolóval (maximum 30 mA áramerősségen) üzemeltesse a készüléket.

- ⚠ FIGYELMEZTETÉS • A károsodott töltőkészüléket a töltőkábellel haladéktanul cserélje ki eredeti alkatrészre. • Minden ápolási és karbantartási munka megkezdése előtt kapcsolja ki a készüléket, és húzza ki a hálózati dugaszt. • A készülék elektromos alkatrészekkel rendelkezik. A készülék vagy a padlófény felső- illetve alsó részének tisztítása folyó víz vagy zuhanyósugár alatt tilos, ellenkező esetben víz kerülhet a készülékbe. • Csak olyan elektromos csatlakozóra csatlakoztassa a készüléket, amelyet villamos szakember alakított ki IEC 60364-1 szabványnak megfelelően.

- ⚠ VIGYÁZAT • Kizárólag az arra jogosult ügyfélszolgálattal végeztesse el a javítási munkákat. • Minden használat előtt ellenőrizze, hogy a készülék és annak tartozékai, különösen a hálózati csatlakozó vezeték és a hosszabbító kábel állapota és üzembiztonsága megfelelő-e. Sérülés esetén húzza ki a hálózati csatlakozót, és ne használja a készüléket.

Töltőkészülék

⚠ VESZÉLY • Soha ne fogja meg a hálózati dugót vagy az aljzatot nedves kézzel. • A töltőkészüléket ne használja robbanásveszélyes környezetben.

⚠ FIGYELMEZTETÉS • Védje a hálózati kábelt a hőtől, hegyes élektől, olajtól és mozgó alkatrészekről. • A töltési eljárás során ne takarja le az akkuegységet és a szellőzőnyílást tartsa szabadon. • Ne nyissa ki a töltőkészüléket. A javításokat csak szakszemlyettel végeztesse. • Az akkuegységet csak az engedélyezett töltőeszközökkel töltsse. • A károsodott töltőkészüléket a töltőkábelrel haladéktanul cseréje ki eredeti alkatrészre.

⚠ VIGYÁZAT • A töltőkészüléket ne használja nedves vagy szennyezett állapotban. • Ne hordozza a töltőgépet a hálózati kábelnél fogva. • Ne üzemeltesse a készüléket elosztóhoz csatlakoztatott hosszabbítással működő egyéb készülékkel. • A hálózati dugaszt ne a hálózati kábelnél fogva húzza ki a dugaljból.

FIGYELEM • A töltőkészüléket csak száraz helyiségben alkalmazza és tárolja.

Akkumulátor

⚠ VESZÉLY • Ne tegye ki az akkumulátort erős napfénynek, hőnek, illetve tűznek.

⚠ FIGYELMEZTETÉS • A készüléket csak a mellékelt eredeti töltőkészülékkel vagy a KÄRCHER által engedélyezett töltőkészülékkel töltsse. Használja a következő adaptert:



FIGYELMEZTETÉS • Rövidzárlatveszély. Ne nyissa fel az akkumulátort. Ezenkívül irritáló gőzök vagy maró folyadékok szívároghatnak ki.

FIGYELEM • Ez a készülék nem cserélhető akkumulátorokat tartalmaz. Cserélhető akkuegységgel rendelkező készülékekre nem vonatkozik.

Biztonságos kezelés

⚠ VESZÉLY • Fulladásveszély! Tartsa távol a gyerekektől a csomagolást!

⚠ FIGYELMEZTETÉS • Csak rendeltetészerűen használja a készüléket. Vegye figyelembe a helyi adottságokat, és a készülékkel való munkavégzés során ügyeljen a harmadik személyek, különösen a gyerekek biztonságára. • Veszélyes területeken (pl. töltőállomásokon) tartsa be a megfelelő biztonsági előírásokat. Soha ne üzemeltesse a készüléket robbanásveszélyes helyiségekben. • Gyermeknek, és a jelen utasítást nem ismerő személyek nem üzemeltethetik ezt a készüléket. Helyi rendeletek korlátozhatják a kezelő életkorát. • Ezt a készüléket gyerekek vagy csökkent fizikai, érzékszervi vagy szellemi képességű személyek, illetve az utasításokat nem ismerő személyek nem használhatják. • A csökkent szellemi, fizikai és érzékelő képességgel rendelkező személyek, illetve tapasztalattal és ismeretekkel nem rendelkező személyek csak megfelelő felügyelet mellett használhatják a készüléket, illetve amennyiben egy, a biztonságukért felelős személy ismertette velük a készülék biztonságos használatát és tudatában vannak a használatból eredő veszélyeknek. • A gyerekek ne játszanak a készülék-

kel! • Felügyelje a gyerekeket, és biztosítsa, hogy ne játszhassanak a készülékkel. • Tartsa távol a készüléket a gyerekektől, ha az csatlakoztatva van a villamos hálózathoz vagy ha éppen hűl. • Gyermeknek csak felügyelet mellett végezhetnek tisztítást, illetve végezhetik el a használó általi karbantartást. • Védje az összekötő kábelt a hőtől, hegyes élektől, olajtól és mozgó alkatrészekről. • Tartsa a testrészeit (például ujjait, haját) távol a forgó tisztítóhengerektől. • Sérülésveszély hegyes tárgyak (például szilánkok) miatt. Védje a kezét a padlófejtisztítószárazítás közben.

⚠ VIGYÁZAT • Ne használja a készüléket, ha korábban leesett, láthatóan károsodott vagy az egyes elemek kilazultak. • A készüléket mindig a leírásnak ill. ábrának megfelelően üzemeltesse és tárolja. • A készülék leesése balesetet vagy sérülést okozhat. Minden, a készülékkel vagy a készüléken végzett tevékenység előtt stabil helyzetbe kell állni. • Soha ne hagyja felügyelet nélkül a készüléket, ha az használatban van.

FIGYELEM • Készülékkárosodás. Soha ne töltsön oldószer, oldószermentes folyadékot vagy higítatlan savat (pl. tisztítószert, benzint, festék hígítót és acetont) a víztartályba. • Csak akkor kapcsolja be a készüléket, ha az friss víz tartály és a szennyvíztartály be van helyezve. • Ne szívjon fel a készülékkel éles vagy nagy tárgyakat, például szilánkok, kavicsok vagy játékalkatrészek. • A friss víz tartályba ne töltsön ecetsavat, vízkömentesítőt, illóolajokat vagy hasonló anyagokat. Ügyeljen arra is, hogy ne szívja fel ezeket az anyagokat a készülékkel. • A készüléket csak vízálló bevonatú kemény padlókon használja, például lakkozott parkettán, zománcozott csempén vagy linóleumon. • Ne használja a készüléket szőnyegek vagy padlószőnyegek tisztítására. • Ne használja a készüléket a konvektorfűtő rendszer padlóra. A készülék nem képes elnyelni a kiszabaduló vizet, ha azt átvezetik a rácson. • Kapcsolja ki a készüléket a főkapcsolóval/készülékkapcsolóval, ha hosszabb ideig nem használja, illetve a használatot követően, és húzza ki a töltőgép hálózati dugaszát. • 0 °C alatt ne üzemeltesse a készüléket. • Óvja a készüléket az esőtől. Ne tárolja a készüléket külső térben.

A készülék szimbólumai



- A padlófejtartály alatti tisztításra vonatkozó figyelmeztetések helye:
 - a padlófejtartály alsó oldala.

- A munka befejezése utáni készüléktisztítás-üzem-mód szimbólumainak helye:
 - a tisztítóállomás tálába gravírozva,
 - címkeként a friss víz tartály hátulján.
- A szennyvíztartály / parkolóállás reteszfeloldásának szimbólumainak helye:
 - matricaként a szennyvíztartály / parkolóállás retesz feloldó billentyűjén.

A szimbólumok alkalmazása és leírása (lásd A padlófejtisztítás ábrájával).

A készülék leírása

A használati utasításban a maximális felszereltséget ismertetjük. Modelltől függően a szállított tartozékoknál különbségek figyelhetők meg (lásd a csomagolást).
Lásd az ábrákat tartalmazó oldalon.

Ábra A

- ① BE-/KI-kapcsoló
- ② Boost funkció gomb
Növeli a henger fordulatszámát és a víz mennyiségét a makacs szennyeződések eltávolításához
- ③ Billentyű a tisztítási szint beállításához
Átkapcsolás az 1. és a 2. tisztítási szint között
- ④ Kijelző: „2. tisztítási szint”
Megnövekedett hengerfordulatszám és vízmennyiség
- ⑤ Kijelző: „1. tisztítási szint”
Normál hengerfordulatszám és vízmennyiség
- ⑥ Kijelzés: „MAX” (piros)
A szennyvíztartály megtelt
- ⑦ Kijelzés: „MIN” (kék)
A friss víz tartály üres
- ⑧ Kijelzés: „Akkumulátor” (zöld)
Az akkumulátor töltöttségi szintjének jelzése
- ⑨ Fali siklást akadályozó markolat
- ⑩ Kézi fogantyú
- ⑪ Frissvíz-tartály
- ⑫ Kivehető hajszűrő
- ⑬ A szennyvíztartály és a parkolóállás reteszelés feloldó billentyűje
- ⑭ Tisztítóhengerek (4 x)
- ⑮ Szennyvíztartály
- ⑯ * LED megvilágítás
- ⑰ Hajszűrő reteszelés feloldó billentyűje
- ⑱ Töltőcsatlakozó
- ⑲ Parkolóállomás
- ⑳ Tisztítóállomás tisztító kefével
- ㉑ Töltőgép töltőkábelrel
- ㉒ * Tisztítóhengerek kópadlókhoz (4 x)
- ㉓ Tisztítószer RM 536 (30 ml)
- ㉔ * Tisztítószer RM 537 (30 ml)
- ㉕ * Tisztítószer RM 536 (500 ml)
- ㉖ * RM 534 (30 ml) tisztítószer

* opcionális

Szerelés

A fogantyú felszerelése

1. Tartsa szilárdan az alapkészüléket.
2. Helyezze a kábelt a műanyag csatlakozóvezetőbe és rögzítse.

3. Tolja a fogantyút kattanásig az alapkészülékbe. A fogantyúnak szilárdan kell az eszközben lennie.

Ábra B

Üzembe helyezés

Töltés

⚠ FIGYELMEZTETÉS

Tűzveszély a hibás hálózati csatlakozódugó miatt
A tartósan csatlakoztatott töltőkészülék hibás hálózati csatlakozódugó esetén túlmelegedhet és tüzet okozhat.
Legfeljebb egy nap után húzza ki a töltőkészülék hálózati csatlakozódugóját.

Megjegyzés

Legfeljebb egy nap után húzza ki a töltőkészülék hálózati csatlakozódugóját, mivel a bedugott töltőkészülék folyamatosan fogyasztja az energiát.

1. Dugja a töltőgép töltőkábelét a készülék töltő aljzatába.

Ábra C

2. Dugja be a töltőkészülék hálózati csatlakozódugóját a csatlakozóaljzatba.
A LED ellenőrzőlámpák az akkumulátor aktuális töltöttségi szintjét jelzik.

Ábra D

- A teljesen lemerült akkumulátor töltése során a 3 LED ellenőrzőlámpa lentől felfelé, egymás után felvillog.
 - 1/3 akkumulátor töltöttségi szintnél a legalsó LED tartósan világít, a két felső LED továbbra is villog.
 - 2/3 akkumulátor töltöttségi szintnél a két alsó LED tartósan világít, a legfelső LED továbbra is villog.
 - Az akkumulátor 4 óra elteltével teljesen fel van töltve.
 - Az akkumulátor töltése után a 3 LED jelzőfény 60 percig folyamatosan világít. Ezt követően a LED ellenőrzőlámpák kialszanak.
3. Töltés után húzza ki a töltőgép hálózati dugaszát a fali aljzataból.

Ábra E

4. Húzza ki a készülékből a töltőkábelt.

Helyezze be a szennyvíztartályt

1. Helyezze a készüléket a szennyvíztartály közepére úgy, hogy az a hengerek között legyen, majd hallhatóan a helyére kattanjon. A tartály helyzete nem fontos, mivel mindkét hosszirányban használható a készüléken.

Ábra F

A szennyvíztartálynak szilárdan kell az eszközben lennie.

Töltse fel a friss víz tartályt

1. Fogja meg a friss víz tartályt az oldalsó fogantyú vállnyúknál, és vegye ki a készülékből.
2. Nyissa ki és fordítsa el oldalra a tartályzárat.

Ábra G

3. Töltse fel a friss víz tartályt hideg vagy langyos vezetékes vízzel.
4. Ha szükséges, tegyen KÄRCHER tisztító- és ápolószereket a friss víz tartályba.

FIGYELEM

Tisztító- vagy ápolószerek túladagolása vagy aluladagolása

Rossz tisztítási eredményekhez vezethet.

Vegye figyelembe a tisztító- vagy ápolási termékek ajánlott adagolását.

5. Zárja le a tank zárósapkáját.

6. Helyezze be a friss víz tartályt a készülékbe.

Ábra H

A friss víz tartálynak szilárdan kell az eszközben lennie.

Üzemeltetés

Általános kezelés útmutató

FIGYELEM

Nedvesség

Az érzékeny padlók anyagának károsodása

A készülék használata előtt ellenőrizze a padló vízállóságát egy kevésbé feltűnő helyen.

Ne tisztítson vízre érzékeny felületeket, például kezeletlen parafa padlót (a nedvesség bejuthat, és károsíthatja a padlót).

FIGYELEM

Anyagi károk

A készülék anyagának károsodása hegyes, nagy méretű, terjedelmes tárgyak miatt.

A készüléket tilos durva szennyeződésekkel és tárgyakon tárolni és használni, mivel az alkatrészek beragadhatnak a szennyvíztartály alá, és karcolásokat okozhatnak a padlón és a tartályon.

A munka megkezdése és a készülék tárolása előtt távolítsa el a padlóról az olyan tárgyakat, mint pl. szilánkok, kavicsok, csavarok vagy játékdarabok.

Ábra AI

Megjegyzés

- Mielőtt a készüléket olyan érzékeny felületeken használja, mint a felfületek vagy a finom körfelületek, próbálja ki a készüléket egy észrevehetetlen felületen, az esetleges csíkok kialakulásának elkerülése céljából.
- Ne maradjon tartósan egy helyen, inkább folyamatosan mozogjon.
- Figyeljen a padlóburkolat gyártójának használati útmutatójára is.

Megjegyzés

Az ajtó irányában, hátramenetben dolgozzon, hogy ne maradjon lábnyom a frissen megtisztított padlón.

Ábra AJ

- A padló tisztítását úgy végezze, hogy a készüléket oda-vissza mozgatja a porszívózáshoz hasonló sebességgel.
- Erős szennyeződés esetén aktiválja a boost-funkciót. Ehhez tartsa lenyomva a Boost funkcióbillentyűt. Amikor a boost-funkció be van kapcsolva, a henger fordulatszáma és a vízmennyiség megnövekszik. A boost-funkció az 1. és a 2. tisztítási szinten aktiválható. Amikor a boost-funkció be van kapcsolva, a megfelelő tisztítási szint kijelzője villog. Hagyja, hogy a készülék lassan csússzon a padlón, anélkül, hogy nyomást gyakorolna a készülékre.

Ábra K

- A szállított tartozékoktól függően különböző hengerek kaphatók. A hengerek színe megmutatja, hogy különösen melyik alkalmazásra alkalmas.
 - Szürke / sárga univerzális hengerek: sokoldalúan használhatók
 - Fekete csíkos hengerek: Nem érzékeny kemény-padlók (pl. kő, kerámia) tisztítása; nem alkalmas érzékeny természetes kőpadlókhoz (pl. márvány, terrakotta)

Megjegyzés

Az optimális tisztítási eredmény elérése érdekében az első használat előtt 60 ° C-on mossa ki a hengereket mosógépben.

FIGYELEM

Anyagi károk laza hengerek miatt

A mosógép megsérülhet.

Helyezze a görgőket egy mosóhálóba és helyezzen továbbí ruhákat a mosógépbe.

Kezdje meg a munkát.

FIGYELEM

Nem ellenőrzött mozgás

Készülék- és anyagi károk

Amint a készüléket bekapcsolják, a tisztítóhengerek elkezdnek forogni.

Tartsa a kézi fogantyút úgy, hogy a készülék önmagától ne tudjon elmozdulni.

FIGYELEM

Nem használt friss vagy szennyvíztartály

Anyagi károk

A tisztítási munkák megkezdése előtt ellenőrizze, hogy a friss víz tartály tele van-e vízzel és hogy a szennyvíztartály be van-e helyezve a készülékbe.

1. Nyomja meg a BE/KI kapcsolót.

Ábra I

A készülék bekapcsol.

Normál hengerfordulatszám és a vízmennyiség mellett világít az 1. tisztítási szint kijelző.

2. Nedvesítse meg a hengereket.

a Tartsa lenyomva a Boost-funkció billentyűt.

b Mozgassa a készüléket oda-vissza, amíg a hengerek megfelelően nedvesek nem lesznek.

Megjegyzés

Ha a hengerek a bekapcsolás után azonnal blokkolnak, távolítsa el a hengereket, nedvesítse meg azokat víz-csapra alatt és telepítse vissza.

3. Ha szükséges, a tisztítási szint-beállító billentyűvel kapcsoljon át a 2. tisztítási szintre.

Ábra J

A henger fordulatszáma és a víz mennyisége növekszik.

A 2. tisztítási szintű kijelző kigyullad.

Megjegyzés

Az 1. vagy 2. tisztítási szint beállítása a tisztítandó felülettől (pl. fa vagy kőpadló) függ.

Az első üzembe helyezéskor a készülék az 1. tisztítási szintre van állítva.

A munka megszakítása, illetve a készülék újraüzembe-helyezése után mindig a legutóljára használt tisztítási szint-beállítás aktiválódik.

4. Amennyiben szükséges, aktiválja a Boost funkciót, mely támogatja a durva szennyeződések eltávolítását (lásd a(z) *Általános kezelés útmutató* fejezetet is).

Ábra K

Az akkumulátor működési ideje

Az „Akkumulátor” kijelző mutatja az akkumulátor működési idejét:

- 3 LED világít - akkumulátor 3/3 (teljes) működési idő
- 2 LED világít - 2/3 akkumulátor működési idő
- 1 LED világít - 1/3 akkumulátor működési idő

Ábra N

A hang- vagy optikai jelek figyelmeztetnek az üres akkumulátorra.

- Körülbelül 5 perccel az akkumulátor lemerülése előtt kétszer egy hangjelzés hallható, és az alsó LED villog.
- Körülbelül 1,5 perccel az akkumulátor lemerülése előtt kétszer egy hangjelzés hallható, és az alsó LED tovább villog.
- Miután az akkumulátor lemerült, és a készülék kikapcsolt, a legalsó LED 60 másodpercig gyorsabban villog.

Ürítse ki a szennyvíztartályt

- Ha a szennyvíztartály megtelt, akkor a „MAX” (piros) kijelző kigyullad, és egy hangjelzés hallható.
- Ábra M**
- 60 másodperc múlva másodszor is hangjelzés hallható, és a készülék kikapcsol.
 - Amint a készüléket kikapcsolják, a „MAX” (piros) kijelzés még 10 másodpercig villog.
 - Amíg a szennyvíztartály megtelt és a „MAX” (piros) kijelző világít, a folyamat újraindul, és a következő két lépés ismét lezajlik:
 - a A készüléket újra be lehet kapcsolni.
 - b A készülék további 60 másodpercig működik, majd ismét kikapcsol.
1. Nyomja meg a BE-/KI-kapcsoló gombot. A készülék kikapcsol.
 2. Lábával nyomja meg a szennyvíztartály reteszelés feloldó billentyűjét, és emelje fel a készüléket.

Ábra O

A szennyvíztartály leválik a készülékről.

3. Az ürítéshez a szennyvíztartályt ne a felső fedelénél, hanem két kézzel, a keskeny oldalainál fogva, vízszintesen szállítsa.
4. Ürítse ki a szennyvíztartályt a fedél nyílásán keresztül. Ha a szennyződés beragadt, vegye le a szennyvíztartály fedelét és öblítse ki a szennyvíztartályt vezetékes vízzel.
5. Helyezze be a szennyvíztartályt (lásd a következő fejezetet: *Helyezze be a szennyvíztartályfejezetben*).

Töltés után tisztító folyadékot

- Ha a friss víz tartály üres, a „MIN” (kék) kijelző kigyullad, és egy hangjelzés hallható.
- Ábra L**
- A hangjelzés emlékeztetőül percenként megismétlődik.
1. Töltse fel a friss víz tartályt (lásd a következő fejezetben: *Töltés fel a friss víz tartályfejezetben*).

Az üzem megszakítása

FIGYELEM

Nedves hengerek

Az érzékeny padlók nedvesség miatti károsodása javasoljuk, hogy az érzékeny padlófelületek nedves hengerek miatti károsodásának megelőzése érdekében helyezze a készüléket parkolóállásba, ha hosszabb ideig nem használja.

1. Nyomja meg a BE/KI kapcsolót. A készülék kikapcsol.
2. Helyezze a készüléket a parkolóállásra.

Megjegyzés

Ha a készüléket szennyvíztartály nélkül a parkolóállásra helyezi, akkor a reteszelés feloldó billentyűt meg kell nyomni, hogy a készülék eltávolítható legyen.

Ábra AG

Az üzem befejezése

1. Nyomja meg a BE-/KI-kapcsoló gombot. A készülék kikapcsol.
2. Helyezze a készüléket a parkolóállásra.

Ábra AC

FIGYELEM

Beragadt szennyződés

A beragadt szennyződés hosszabb távon károsíthatja a készüléket.

A készüléket minden használat után javasolt teljesen kiktisztítani.

3. Tisztítsa meg a készüléket (lásd a *Ápolás és karbantartás* fejezetben).

A készülék tárolása

FIGYELEM

Folyadék / nedves szennyződés

Ha a készülékben tárolás közben folyadék / nedves szennyződés marad, akkor kellemetlen szagok keletkezhetnek.

A készülék tárolásakor ürítse ki teljesen a frissvíz- és a szennyvíztartályt.

A tisztító kefével távolítsa el a haját és a szennyrészcskéket a padlófejtető hajszűrőjéből.

Hagyja, hogy a tisztított hengerek a levegőn megszáradjanak, pl. a parkolóállásban a készülékre rögzítve. A nedves hengereket ne szárítsa zárt szekrényben.

1. Az üres szennyvíztartályt a tisztítóálláson szárítsa.
 - a Állítsa a készüléket a parkolóállásba, és pattintsa a helyére.
 - b Ezután helyezze a készüléket a parkolóállással együtt a tisztítóállásra.

Ábra AC

2. A megtisztított hengereket a készülékre szerelve szárítsa.

Ábra AD

3. Töltse fel az akkumulátort (lásd a következő fejezetet: *Töltés*).

4. A készüléket száraz helyiségben tárolja.

Ábra AF

Ápolás és karbantartás

A padlófej tisztítása öblítéssel

FIGYELEM

Szennyződés vagy tisztítószer maradványok

A szennyvíztartályt és a hajszűrőt rendszeresen tisztítani kell, hogy a tartályban vagy a hajszűrőkben ne gyűljön össze szennyződés. Ha a készüléket nem tisztítják meg használat után, a szennyrészcskéket eltávolíthatják a hajszűrőket és a réseket. Ezenkívül a szennyződés és a baktériumok felhalmozódása kellemetlen szagokat okozhat a készülékben.

A munka befejezése után helyezze a készüléket a tisztítóállásra, és indítsa el az öblítési folyamatot.

A padlófejet a tisztítóálláson kizárólag az automatikus öblítési eljárás alkalmazásával tisztítsa, és ne öntsön külön vizet az állomásba. Ügyeljen arra, hogy a szennyvíztartály fel legyen szerelve.

A készülék vagy a padlófej felső- illetve alsó részének tisztítása folyó víz vagy zuhanyzószög alatt tilos, ellenkező esetben víz kerülhet a készülékbe.

Megjegyzés

Amíg a „MAX” kijelző (piros) világít, és a szennyvíztartályt nem ürítették ki, az öblítési folyamat nem indítható el.

Megjegyzés

A padlófej LED-es megvilágítása az öblítési folyamat során kikapcsol.

1. Nyomja meg a BE/KI kapcsolót.
A készülék kikapcsol.
2. Ürítse és telepítse ismét a szennyvíztartályt (lásd a(z) *Ürítse ki a szennyvíztartályt* fejezetet).
3. Helyezze a készüléket egy üres szennyvíztartállyal a tisztítóállásra.
4. Töltsse fel a frissvíztartályt 200 ml frissvízzel - tisztítószert vagy ápolószert nélkül (lásd a *Töltsse fel a friss víz tartályt*).

Ábra P

Megjegyzés

Az öblítési folyamat során tisztítószert hozzáadása nem szükséges.

5. 3 másodpercig tartsa lenyomva egyidejűleg a BE/KI kapcsolót és a tisztítási szint beállítására szolgáló billentyűt.
Egy hangjelzés hallható.

Ábra Q

6. A kijelző jelzőfényei felülől lefelé haladva ismét kigyulladnak.
Megkezdődik az öblítési folyamat és kb. 2 percet vesz igénybe.

Ábra R

Megjegyzés

Az öblítési folyamat kezdetén a víz kb. 80 másodpercig folyik az friss víz tartályból a hengerekre. Ez idő alatt a készülék csendes. Csak az öblítési folyamat végén kezdenek a hengerek kb. 30 másodpercig forogni.

7. Az öblítési folyamat befejezésekor egy hangjelzés hallható, és a „MAX” (piros) kijelző kigyullad.

Ábra S

8. Nyomja meg a szennyvíztartály reteszelés feloldó billentyűjét, és helyezze a készüléket a parkolóállásra. A szennyvíztartály a tisztítóálláson marad.

Megjegyzés

Ha megpróbálja újra bekapcsolni a készüléket, amikor a szennyvíztartály megtelt, a "MAX" (piros) kijelző 10 másodpercig villog.

A tisztítási munkát nem lehet folytatni.

9. Nyomja befelé a hajszűrő reteszelés feloldó billentyűjét.
A hajszűrők lekapcsolódnak.
10. Helyezze a hajszűrőt a tisztítóállásra.

Ábra U

11. Távolítsa el a hengereket és helyezze őket a tisztítóállásra.

Ábra V

12. Szükség szerint helyezze a tisztítóállást a szennyvíztartállyal, hajszűrővel és hengerekkel együtt a WC-be, a mosdókagylóba vagy a szemégyűjtőbe.

Ábra W

13. Tisztítsa meg a szennyvíztartályt (lásd a(z) *Tisztítsa meg a szennyvíztartályt* fejezetet).
14. Tisztítsa meg a hengereket (lásd a(z) *A hengerek tisztítása* fejezetet).
15. Tisztítsa meg a hajszűrőt (lásd a(z) *Tisztítsa meg a hajszűrőt* fejezetet).
16. Használjon egy nedves ruhadarabot és tisztítsa meg a padlófej alsó részét és a hengerek hajtóművét.

Ábra AB

Megjegyzés

A készülék vagy a padlófej felső- illetve alsó részének tisztítása folyó víz vagy zuhanyzószög alatt tilos, ellenkező esetben víz kerülhet a készülékbe.

17. Ürítse ki és szárítsa meg a tisztítóállást.
18. Ha még mindig van víz a friss víz tartályban, vegye ki és ürítse ki a friss víz tartályt.

Tisztítsa meg a szennyvíztartályt

FIGYELEM

Beragadt szennyeződés

A beragadt szennyeződés hosszabb távon károsíthatja a készüléket.

Rendszeresen tisztítsa meg a szennyvíztartályt.

A szennyvíztartály kijelzőjével és a szennyvíztartály tisztításával kapcsolatos információkat lásd a következő fejezetben: *Ürítse ki a szennyvíztartályt*.

1. Vegye le a szennyvíztartály fedelét.

Ábra X

2. Tisztítsa meg a szennyvíztartályt és a fedelet vezetőkesz vízzel.
3. Alternatív megoldásként a szennyvíztartály mosogatógépben is tisztítható.

Megjegyzés

A szennyvíztartály-csapanttyúk gumirozása a mosogatógéppel való tisztítás hatására ragadóssá válhat. A tömítettségét azonban ez nem befolyásolja.

A hengerek tisztítása

FIGYELEM

tisztítószert maradványok a hengerekben

Habképződés

Minden használat után mossa le a hengereket folyó víz alatt, vagy tisztítsa meg őket mosógépben.

FIGYELEM

A hengerek öblítőszertel vagy szárítógéppel történő tisztítása által okozott károk

A mikroszálak károsodása

A mosógépben történő tisztításhoz ne használjon öblítőszert.

Ne tegye a hengereket a szárítóba.

FIGYELEM

Anyagi károk laza hengerek miatt

A mosógép megsérülhet.

Helyezze a görgőket egy mosóhálóba és helyezzen további ruhákat a mosógépbe.

1. Nyomja meg a BE/KI kapcsolót.

A készülék kikapcsol.

2. Helyezze a készüléket a parkolóállásra.

Ábra AC

3. Csavarja le a sülyesztett markolat tisztítóhengereit.

Ábra V

4. Tisztítsa meg a tisztítóhengereket folyó víz alatt vagy mosógépben mossa ki max. 60 °C-on.

Ábra Y

5. Fordítsa a tisztítóhengereket ütközésig a hengertartóra. Bizonyosodjon meg arról, hogy a henger belső részének és a készülék hengertartójának színei egymáshoz illeszkednek (pl. kék a kékhez).

Ábra AD

6. Hagyja a készülék és a parkolóállomás hengereit megszáradni.

Ábra AF

Tisztítsa meg a hajszűrőt

FIGYELEM

Beragadt szennyeződés

A beragadt szennyeződés hosszabb távon károsíthatja a készüléket.

A készüléket minden használat után javasolt teljesen tisztítani.

FIGYELEM

Beragadt szennyeződés

A beragadt szennyeződés hosszabb távon károsíthatja a készüléket.

A tisztító kefe segítségével rendszeresen tisztítsa meg a két hajszűrőt.

FIGYELEM

A hajszűrők mosogatógépben történő tisztításával okozott kár

Az öblítési folyamat eredményeként a kaparó éle meghúzódhat, így már nem nyomódik megfelelően a hengerekre. Ez rontja a tisztítási eredményt.

A hajszűrőket ne mosogatógépben, hanem folyó víz alatt tisztítsa.

1. Nyomja meg a BE-/KI-kapcsoló gombot.

A készülék kikapcsol.

2. Helyezze a készüléket a parkolóállásra.

Ábra AC

3. Nyomja befelé a hajszűrő reteszelés feloldó billentyűjét.

Ábra U

A hajszűrők lekapcsolódnak és eltávolíthatók.

4. Rendszeresen tisztítsa meg a hajszűrőket folyó víz alatt.

5. Távolítsa el a tisztító kefével pl. a szűrőfésűbe beragadt szennyeződést.

Ábra AA

Ábra Z

6. Helyezze be a hajszűrőt a padlófejbe, és pattintsa a helyére. A két hajszűrőnek szilárdan kell a készülékben lennie.

Ábra AE

Tisztító- és ápolószerek

FIGYELEM

Nem megfelelő tisztító- és ápolószerek használata

Nem megfelelő tisztító- és ápolószerek használata károsíthatja a készüléket, és a garancia kizárásához vezethet.

Csak KÄRCHER tisztítószereket használjon.

Ügyeljen a helyes adagolásra.

Megjegyzés

A padló tisztításához igény szerint használjon KÄRCHER tisztító- vagy ápolási termékeket.

- A tisztító- és ápolószerek adagolásakor ügyeljen a gyártó mennyiségadataira.
- A habképződés elkerülése érdekében a friss víz tartályt először vízzel, majd tisztító- vagy ápolószerekkel töltsen fel.
- A túlcordulás elkerülése érdekében hagyjon helyet a tisztító- vagy ápolási termékek számára a víz feltöltésekor.

Segítség üzemzavarok esetén

Az üzemzavarok gyakran egyszerű okokra vezethetők vissza, amelyeket az alábbi áttekintés segítségével a kezelő maga is könnyen elháríthat. Kétség esetén vagy az itt meg nem nevezett üzemzavarok esetén, kérjük, forduljon a hivatalos ügyfélszolgálatához.

Megjegyzés

Amint hiba lép fel, a készülék 3 másodpercre záródik.

A készüléket csak a hiba elhárítása után lehet újra bekapcsolni.

Az akkumulátor nem töltődik

A töltő dugós csatlakozó / hálózati dugasz, nincs megfelelően csatlakoztatva.

- Csatlakoztassa megfelelően a töltő dugós csatlakozót / hálózati dugaszt.

A készülék bekapcsolásakor a LED-hibakijelzés („AKKU” kijelzés) villog, és a készülék nem indul el. Az akkumulátor lemerült.

- Töltsen fel az akkumulátort (lásd a következő fejezetet: *Töltés*).

Nem megfelelő vagy hibás hálózati adapter van használatban.

- Használja az eredeti hálózati adaptert.
- Cserélje ki a hibás hálózati adaptert.

A készülék kikapcsol, és a LED hibakijelző („Akkumulátor” kijelző) villog

A készülék túlmelegszik (pl. magas környezeti hőmérsékleten, száraz hengerekkel vagy szőnyegen történő használat esetén).

- A készüléket hagyja kihűlni 2,5 órán keresztül.

A készülék kizárólag a megfelelő kihűlés után kapcsolható vissza. Kihűlés közben a készülék tölthető.

A hengerek nem forognak, és az 1. és 2. tisztítási szint kijelzője egyszerre villog

A készülék motorja blokkolva van (pl. a hengerekre gyakorolt túl erős nyomás vagy falnak/saroknak ütközés hatására).

- Kapcsolja ki a készüléket, majd kapcsolja be ismét. A hengerek blokkolva vannak.
- Vegye ki a hengereket, és ellenőrizze, nem szorult-e idegen tárgy a hengerekbe.
- Ellenőrizze, hogy a hengerek ütközésig be vannak-e csavarva a hengertartón.
- Ellenőrizze, hogy nem gyűlt-e össze szennyeződés a padlófej hajszűrőiben, és távolítsa el a szennyeződést.
- Ellenőrizze, hogy a hajszűrők megfelelően vannak-e behelyezve. Ehhez vegye ki és ismét helyezze be a hajszűrőt.

A hajszűrők blokkolják a hengereket. A hengerek nincsenek elegendő mértékben benedvesítve.

- Nyomja meg a BE/KI kapcsolót. A készülék kikapcsol.
- Nyomja befelé a hajszűrő reteszelés feloldó billentyűjét, és vegye ki a hajszűrőt.
- Nyomja meg a BE/KI kapcsolót. A készülék bekapcsol.
- Nedvesítse meg a hengereket.
 - a Tartsa lenyomva a Boost-funkció billentyűt.
 - b Mozgassa a készüléket oda-vissza, amíg a hengerek megfelelően nedvesek nem lesznek.

Megjegyzés

Ha a hengerek nedvesítése nem megfelelő, távolítsa el a hengereket, nedvesítse meg csapvízzel, majd telepítse vissza.

- Helyezze be a hajszűrőt.

A kijelző jelzőfénye fentről lefelé haladva ismét világít

A készülék a padlófej tisztításához 2 perces öblítési folyamatban van

- Várjon körülbelül 2 percet, azután az öblítési folyamat befejeződik, és a kijelző már nem világít (lásd a következő fejezetet: *A padlófej tisztítása öblítés-sel*).

A készülék kijelzi a „Frissvítartály felöltése” üzenetet, de a frissvítartály fel van töltve.

A frissvítartály érzékelője szennyezett.

- Távolítsa el a frissvítartályt és tisztítsa meg annak érzékelőjét, pl. vattakoronggal.

Ábra AH

Az adagolt víz túl lágy.

- Desztillált víz használata tisztításhoz tilos.

A készüléket nem lehet bekapcsolni

Az akkumulátor lemerült.

- Töltse fel az akkumulátort.

A töltőkábel még mindig a készüléken van.

- Húzza ki a töltőkábelt, mivel a készüléket bedugott töltőkábellel nem lehet üzemeltetni.

Bekapcsoláskor a készülék hangosan rezeg

A hengerek nincsenek elegendő mértékben benedvesítve.

- Nedvesítse meg a hengereket.
 - a Tartsa lenyomva a Boost-funkció billentyűt.
 - b Mozgassa a készüléket oda-vissza, amíg a hengerek megfelelően nedvesek nem lesznek.

Megjegyzés

Ha a hengerek nedvesítése nem megfelelő, távolítsa el a hengereket, nedvesítse meg csapvízzel, majd telepítse vissza.

A hengerek deformálódtak.

- A készüléket kizárólag a parkolóállomáson és ne a padlón tárolja, mert a hengerek az érintkezési nyomás miatt deformálódhatnak.

A készülék nem szívja fel a szennyeződést

A friss víz tartályban nincs víz. A „MIN” (kék) kijelző kiugrad, és egy hangjelzés hallható.

- Töltse fel a vizet a friss víz tartályban.

A friss víz tartály nincs megfelelően behelyezve a készülékbe.

- Helyezze be a friss víz tartályt úgy, hogy az szilárdan illeszkedjen a készülékbe.

Hiányzik a szennyvíztartály, vagy nem megfelelően helyezkedik el a készülékben.

- Helyezze a szennyvíztartályt a készülékbe úgy, hogy hallhatóan a helyére kattanjon.
- Ellenőrizze, hogy a szennyvíztartály fedele megfelelően van-e felszerelve (a töltőfület a kialakított mélyedésbe kell helyezni).

Hiányoznak a hajszűrők, vagy nem megfelelően helyezkednek el a készülékben.

- Helyezze be a hajszűrőt megfelelően a készülékbe.
- A hengerek hiányoznak, vagy nem megfelelően helyezkednek el a készülékben.
- Helyezze be, illetve fordítsa útközésig a hengertartóra a hengereket.

A hengerek szennyezettek vagy kopottak.

- Tisztítsa meg vagy cserélje ki a hengereket.

A hengerek túl szárazak

A hengerek nincsenek elegendő mértékben benedvesítve.

- Nedvesítse meg a hengereket.
 - a Tartsa lenyomva a Boost-funkció billentyűt.
 - b Mozgassa a készüléket oda-vissza, amíg a hengerek megfelelően nedvesek nem lesznek.

Megjegyzés

Ha a hengerek nedvesítése nem megfelelő, távolítsa el a hengereket, nedvesítse meg csapvízzel, majd telepítse vissza.

A friss víz szűrő szennyezett.

- Tisztítsa meg a friss víz szűrőt.
 - a Távolítsa el a frissvíz-tartályt, és vegye ki a frissvíz-szűrőt.
Ábra AH
 - b Tisztítsa meg a frissvíz-szűrőt folyó víz alatt.
 - c Ismét helyezze be a frissvíz-szűrőt.

Nincs jó tisztítási eredmény

A hengerek az első használat előtt nem lettek kimosva.

- A hengereket 60 °C-on mossa ki mosógépben.

A hengerek szennyezettek.

- Tisztítsa meg a hengereket.

A hengerek nincsenek elegendő mértékben benedvesítve.

- Nedvesítse meg a hengereket.
 - a Tartsa lenyomva a Boost-funkció billentyűt.
 - b Mozgassa a készüléket oda-vissza, amíg a hengerek megfelelően nedvesek nem lesznek.

Rossz tisztítószeret használt vagy hibás volt az adagolás.

- Kizárólag KÄRCHER tisztítószeret használjon, és ügyeljen a helyes adagolásra.
- Idegen tisztítószerek maradvékai vannak a padlón.
- Alaposan mossa le a vízzel a hengerekről a tisztítószert maradványokat.
 - Többször tisztítsa meg a padlót a készülékkel és tiszta hengerekkel, tisztítószert nélkül.
- A padlón lévő tisztítószert maradványok eltűnnek.

A vízfelvétel nem optimális

A hajszűrők nincsenek megfelelően elhelyezve a készülékben.

- Megfelelően helyezze be a hajszűrőt a készülékbe.
- A hengerek elhasználódtak.
- Cserélje ki a hengereket.

A készülékből szivárog a szennyvíz.

A szennyvíztartály megtelt.

- Azonnal ürítse ki a szennyvíztartályt.

A szennyvíztartály nincs megfelelően behelyezve a készülékbe.

- Helyezze a szennyvíztartályt a készülékbe úgy, hogy hallhatóan a helyére kattanjon. A szennyvíztartálynak szilárdan kell az eszközben lennie.

A hajszűrők nincsenek megfelelően elhelyezve a készülékben.

- Ellenőrizze, hogy a hajszűrők megfelelően vannak-e behelyezve.

A szennyvíztartály megsérült.

- Értesítse a hivatalos ügyfélszolgálatot.

A készülék kikapcsol.

Amint a szennyvíztartályban 200 ml-nél több víz van, a készülék automatikusan kikapcsol.

Más gyártóktól származó tisztítószerek használata esetén túlzott habképződés léphet fel, és a készülék a 200 ml szennyvízmennyiség elérése előtt kikapcsol.

- Ürítse ki a szennyvíztartályt.
- Kizárólag KÄRCHER tisztítószeret használjon, és ügyeljen a helyes adagolásra.

Használat közben a készülék beakad a résekbe.

A szennyvíztartály alján lévő gombok sérültek vagy kopottak.

- Értesítse a hivatalos ügyfélszolgálatot.

Fogantyú eltávolítása

FIGYELEM

A fogantyú gyakori eltávolítása

A fogantyú alkatrészei a gyakori eltávolítás miatt károsodhatnak.

Az összeszerelés után ne távolítsa el a fogantyút az alapkészülékről.

A fogantyút csak akkor szabad levenni az alapkészülékről, ha a készüléket szervizbe kell küldeni.

FIGYELEM

A fogantyú nem megfelelő eltávolítása

Készülékkárosodás

Figyeljen arra, hogy az alapkészülék és a fogantyú közötti összekötő kábel ne károsodjon.

- Helyezze a csavarhúzó 90 fokos a fogantyú hátulján lévő kis nyílásba, és távolítsa el a fogantyút.
Ábra AK

Műszaki adatok

		FC 7
Elektromos csatlakozás		
Feszültség	V	100 - 240
Fázis	~	1
Frekvencia	Hz	50 - 60
Védettség		IPX4
A készülék védelmi osztálya		III
A töltőgép védeltségi osztálya		II
Készülék névleges teljesítmény	W	80
Akku névleges feszültség	V	25,20 - 25,55
Akkutípus		Li-ion
Üzemidő teljes akkumulátortöltés mellett	min	45
Töltési idő üres akkumulátornál	h	4
Töltőgép kimeneti feszültség	V	30
A töltőgép kimenő árama	A	0,6
A készülék teljesítményre vonatkozó adatai		
Hengerek fordulatszámá percenként, 1. tisztítási szint	U/min	450
Hengerek fordulatszámá percenként, 2. tisztítási szint	U/min	490
Hengerek fordulatszámá percenként, boost-funkció	U/min	530
Töltési mennyiség		
Frissvíz-tartály úrtartalma	ml	400
Szennyvíztartály-térfogat	ml	200
Méreték és súlyok		
Súly (tartozékok és tisztító folyadékok nélkül)	kg	4,3
Hosszúság	mm	310
Szélesség	mm	230
Magasság	mm	1210
A műszaki változtatások jogát fenntartjuk.		

Obsah

Použití v souladu s určením	147
Ochrana životního prostředí	147
Příslušenství a náhradní díly	147
Rozsah dodávky	147
Záruka	147
Bezpečnostní pokyny	147
Symboly na přístroji	149
Popis přístroje	149
Montáž	149
Uvedení do provozu	149
Provoz	150
Péče a údržba	151
Návodů při poruchách	153
Technické údaje	155

Použití v souladu s určením

Čistič podlahy používejte pouze k čištění tvrdých podlah v domácnostech a pouze na tvrdých podlahách odolných vůči vodě.

Nečistěte povrchy choulostivé na vodu, jako jsou neopracované korkové podlahy, vlhkost může proniknout dovnitř a podlahu poškodit.

Zařízení je vhodné pro čištění PVC, linolea, obkladů, kamene, naelejovaných a voskovaných parket, laminátu a všech podlahových krytin odolných proti vodě.

Ochrana životního prostředí



Obalové materiály jsou recyklovatelné. Obalu prosím likvidujte ekologickým způsobem.



Elektrické a elektronické přístroje obsahují hodnotné recyklovatelné materiály a často součástí, jako baterie, akumulátory nebo olej, které mohou při chybném zacházení nebo likvidaci představovat potenciální nebezpečí pro lidské zdraví nebo pro životní prostředí. Pro řádný provoz přístroje jsou však tyto součásti nezbytné. Přístroje označené tímto symbolem se nesmí likvidovat s domovním odpadem.

Upozornění k obsaženým látkám (REACH)

Aktuální informace k obsaženým látkám naleznete na stránkách: www.kaercher.de/REACH

Příslušenství a náhradní díly

Používejte pouze originální příslušenství a náhradní díly, které Vám zaručí bezpečný a bezporuchový provoz přístroje.

Informace o příslušenství a náhradních dílech naleznete na stránkách www.kaercher.com.

Rozsah dodávky

Rozsah dodávky přístroje je vyobrazen na obalu. Při vybalení zkontrolujte úplnost obsahu. V případě chybějícího příslušenství nebo výskytu poškození při přepravě informujte prosím Vašeho prodejce.

Záruka

V každé zemi platí záruční podmínky vydané naší příslušnou distribuční společností. Případné závady vašeho přístroje odstraníme bezplatně během záruční lhůty, pokud jsou zaviněny vadou materiálu nebo výrobní vadou. V případě uplatnění nároků ze záruky se prosím obraťte s dokladem o koupi na svého prodejce nebo na nejbližší autorizované pracoviště zákaznického servisu.

(Adresa viz zadní stranu)

Bezpečnostní pokyny

Před prvním použitím přístroje si přečtete tuto kapitolu o bezpečnosti a původní návod k používání. Řiďte se jimi. Uschovejte původní návod k používání pro pozdější použití nebo dalšího vlastníka.

- Kromě pokynů v návodu k použití musíte dodržovat všeobecné zákonné bezpečnostní předpisy a předpisy pro prevenci úrazů.
- Výstražná a informační štítky umístěné na přístroji poskytují důležité pokyny pro bezpečný provoz.

Stupně nebezpečí

⚠ NEBEZPEČÍ

- *Upozornění na bezprostředně hrozící nebezpečí, které vede k těžkým úrazům nebo usmrcení.*

⚠ VAROVÁNÍ

- Upozornění na možnou nebezpečnou situaci, která může vést k těžkým úrazům nebo usmrcení.

⚠ UPOZORNĚNÍ

- Upozornění na možnou nebezpečnou situaci, která může vést k lehkým úrazům.

POZOR

- Upozornění na možnou nebezpečnou situaci, která může vést ke vzniku věcných škod.

Elektrické komponenty

⚠ NEBEZPEČÍ

- Neponořujte přístroj do vody.
- Nikdy nestrkejte vodivé předměty, např. šroubováky apod. do nabíječky zdičky přístroje.
- Nikdy se nedotýkejte kontaktů nebo vedení.
- Nepoškozujte nebo nepoškozujte síťové přírodní vedení překlopením, stlačením nebo přetažením přes ostré hrany.

- Připojujte přístroj pouze ke střídavému proudu. Údaj o napětí na typovém štítku se musí shodovat s napětím zdroje el. proudu.
- Přístroj provozujte pouze s proudovým chráničem (maximálně 30 mA).

⚠ VAROVÁNÍ

- Neprodleně vyměňte poškozenou nabíječku s nabíjecím kabelem za originální díl.
- Před ošetřováním a údržbou přístroj vypněte a vytáhněte síťovou zástrčku.
- Přístroj obsahuje elektrické součástky. Nečistěte přístroj ani horní nebo spodní část podlahové hlavice pod tekoucí vodou nebo pod sprchovou hlavici, jinak by mohla proniknout voda.
- Přístroj připojujte pouze k elektrické přípojce, kterou nainstaloval kvalifikovaný elektrikář v souladu s normou IEC 60364-1.

⚠ UPOZORNĚNÍ

- Opravy nechávejte provádět výhradně v autorizovaném servisu.
- Před každým spuštěním provozu zkontrolujte přístroj a příslušenství, zejména síťový a prodlužovací kabel, zda jsou v řádném stavu a provozně bezpečné.
- V případě poškození vytáhněte síťovou zástrčku a přístroj nepoužívejte.

Nabíječka

⚠ NEBEZPEČÍ

- Nikdy se nedotýkejte síťové zástrčky a zásuvky mokřými rukama.
- Nepoužívejte nabíječku v prostředí s nebezpečným výbuchem.

⚠ VAROVÁNÍ

- Chraňte síťový kabel před horkem, ostrými hranami, olejem a pohyblivými částmi přístroje.
- Během nabíjení nezakrývejte akumulátor a ventilační štěrbinu udržujte průchozí.
- Neotevírejte nabíječku. Opravy svěřte pouze odbornému personálu.
- Akupack nabíjejte pouze se schválenými nabíječkami.
- Neprodleně vyměňte poškozenou nabíječku s nabíjecím kabelem za originální díl.

⚠ UPOZORNĚNÍ

- Nepoužívejte nabíječku v mokřem nebo znečištěném stavu.
- Nepřenášejte nabíječku za spojovací kabel.
- Neprovodíte přístroj spolu s jinými přístroji napojenými na prodlužovací kabel s více zásuvkami.
- Síťovou zástrčku nevytahujte ze zásuvky za kabel.

- POZOR** • Nabíječku používejte a skladujte pouze v suchých prostorách.

Akumulátor

⚠ NEBEZPEČÍ

- Nevystavujte akumulátor silnému slunečnímu záření, teplu nebo ohni.

⚠ VAROVÁNÍ

- Přístroj nabíjejte pouze přiloženou originální nabíječkou nebo nabíječkou schválenou firmou KÄRCHER.

Použijte následující adaptér:



VAROVÁNÍ

- Nebezpečí zkratu. Neotevírejte akumulátor. Kromě toho mohou unikat dráždivé páry nebo žíravé kapaliny.

POZOR

- Tento přístroj obsahuje akumulátory, které nelze vyměnit. Neplatí pro přístroje s vyměnitelným akumulátorem.

Bezpečné zacházení

⚠ NEBEZPEČÍ

- Nebezpečí udušení. Obalové fólie udržujte mimo dosah dětí.

⚠ VAROVÁNÍ

- Přístroj skladujte výhradně v souladu s určením. Berte v úvahu místní okolnosti a při práci s přístrojem dbejte na třetí osoby, zejména děti.

- V nebezpečných oblastech (např. na čerpacích stanicích) dodržujte příslušné bezpečnostní předpisy. Nikdy stroj neprovodíte v prostorách s nebezpečím výbuchu.
- Děti a osoby, které nejsou seznámeny s tímto návodem, nesmí tento přístroj provozovat. Místní předpisy mohou omezovat věk obsluhy přístroje.

- Přístroj není určen k tomu, aby jej používaly děti nebo osoby s omezenými tělesnými, smyslovými či duševními schopnostmi nebo osoby, jenž nejsou seznámeny s těmito pokyny.
- Osoby se sníženými fyzickými, smyslovými nebo duševními schopnostmi nebo s nedostatečnými zkušenostmi a znalostmi smí používat přístroj pouze tehdy, když jsou pod odborným dohledem nebo pokud byly poučeny osobou zodpovědnou za jejich bezpečnost o bezpečném používání přístroje a rozumí rizikům, které z toho vyplývají.
- S přístrojem si nesmějí hrát děti.
- Dohlížejte na děti a zajistěte, aby si s přístrojem nehrály.
- Udržujte přístroj z dosahu dětí, pokud je připojen do sítě nebo pokud se ochlazuje.
- Děti smí provádět čištění a uživatelskou údržbu pouze pod dohledem.
- Ochraňte spojovací kabel před horkem, ostrými hranami, olejem a pohyblivými částmi přístroje.

- Části těla (např. prsty, vlasy) udržujte mimo dosah rotujících čistících válečků
- Nebezpečí poranění špičatými předměty (např. třískami). Chraňte ruce při čištění podlahové hlavice.

⚠ UPOZORNĚNÍ

- Nepoužívejte přístroj, pokud před tím spadl z výšky, je viditelně poškozený nebo netěsní.
- Provozujte a skladujte přístroj pouze v souladu s popisem, resp. vyobrazením.
- Nehody nebo poškození v důsledku převržení přístroje. Před prováděním veškerých činností s přístrojem nebo na něm musíte zajistit stabilitu.
- Nikdy přístroj nenechávejte bez dozoru, dokud je v provozu.

POZOR

- Poškození přístroje. Do nádrže na vodu nikdy nelijte rozpouštědla, kapaliny s obsahem rozpouštědel nebo neředěné kyseliny (např. čistící prostředky, benzín, ředidla do barev a aceton).
- Zapněte zařízení, pouze pokud je nainstalována nádrž na čistou vodu a nádrž na špinavou vodu.
- Nevysávejte přístrojem žádné ostré nebo větší předměty, jako jsou například střepy, kameny, nebo dílky hraček.
- Nádrž na čistou vodu neplňte kyselinou

octovou, odstraňovačem vodního kamene nebo nádrž na čistou vodu. Dávejte také pozor, aby tyto látky nebyly absorbovány zařízením. ● Zařízení používejte pouze na tvrdých podlahách s vodotěsným nátěrem, například lakované parkety, smaltované dlaždice nebo linoleum. ● Nepoužívejte přístroj k čištění koberců a kobercových podlah. ● Nepoužívejte zařízení nad podlahovou mřížkou konvektorů. Zařízení nemůže absorbovat unikající vodu, pokud prochází přes mřížku. ● Vypněte zařízení při delších pracovních přestávkách a po použití na hlavním spínači / spínači zařízení a vytáhněte síťovou zástrčku nabíječky. ● Nikdy neprovozuje přístroj při teplotách nižších než 0 °C. ● Přístroj chraňte před deštěm. Neskladujte přístroj venku.

Symbyly na přístroji



- Výstražný pokyn, že se podlahová hlavice nemá čistit pod tekoucí vodou, se nachází:
 - na spodní straně spodní hlavy.

- Symbyly pro režim čištění zařízení po dokončení práce jsou:
 - vyryté v misce čisticí stanice,
 - jako nálepka na zadní straně nádrže na čerstvou vodu.
- Symbyly pro odemčení nádrže na odpadní vodu / parkovací stanice jsou:
 - jako nálepka na uvolňovací tlačítko pro nádrž na odpadní vodu / parkovací stanici.

Použití a popis symbolů (viz kapitola *Čištění podlahové hlavice oplachováním*).

Popis přístroje

Tento návod k použití obsahuje popis maximálního vybavení. V závislosti na daném modelu existují rozdíly v rozsahu dodávky (viz obal).

Ilustrace viz strana s obrázky.

Ilustrace A

- 1 Spínač ZAP/VYP
- 2 Klávesa pro zvýšení funkce
Zvyšuje rychlost válce a množství vody pro odolné znečištění
- 3 Klávesa pro nastavení úrovně čištění
Přepínání mezi úrovněmi čištění 1 a 2
- 4 Ukazatel na displeji „úroveň čištění 2“
Zvýšená rychlost válce a množství vody
- 5 Ukazatel na displeji „úroveň čištění 1“
Normální rychlost válce a množství vody
- 6 Displej „MAX“ (červený)
Nádrž na odpadní vodu je plná
- 7 Displej „MIN“ (modrý)
Nádrž na čerstvou vodu je prázdná
- 8 Ukazatel na displeji „Akumulátor“ (zelený)
Indikátor nabití akumulátoru
- 9 Protiskluzová pojistka rukojeti
- 10 Rukojeť
- 11 Nádrž na čerstvou vodu

- 12 Odnímatelné vlasové filtry
- 13 Uvolňovací tlačítko pro nádrž na odpadní vodu a parkovací stanici
- 14 Čisticí válce (4 x)
- 15 Nádrž na odpadní vodu
- 16 * Osvětlení LED
- 17 Tlačítko na odjištění pro vlasový filtr
- 18 Nabíjecí zdířka
- 19 Parkovací stanice
- 20 Čisticí stanice s čisticím kartáčem
- 21 Nabíječka s nabíjecím kabelem
- 22 * Čisticí válečky na kamenné podlahy (4 x)
- 23 Čisticí prostředek RM 536 (30 ml)
- 24 * Čisticí prostředek RM 537 (30 ml)
- 25 * Čisticí prostředek RM 536 (500 ml)
- 26 * Čisticí prostředek RM 534 (30 ml)

* volitelné příslušenství

Montáž

Montáž lišty rukojeti

1. Držte základní zařízení.
 2. Kabel vložte do vedení plastového konektoru a upevněte jej.
 3. Lištu rukojeti zasuňte do základního zařízení až na doraz, dokud slyšitelně nezaklapne. Lišta rukojeti musí být v přístroji pevně usazena.
- Ilustrace B**

Uvedení do provozu

Nabíjení

⚠ VAROVÁNÍ

Nebezpečí požáru v důsledku vadné síťové zástrčky

Nepřetržitě připojená nabíječka se může v případě vadné síťové zástrčky přehřát a způsobit požár. Odpojte síťovou zástrčku nabíječky po jednom dni nebo méně.

Upozornění

Odpojte síťovou zástrčku nabíječky po jednom dni nebo méně, protože zapojená nabíječka neustále spotřebovává elektřinu.

1. Nabíjecí kabel nabíječky zasuňte do nabíjecí zdířky na přístroji.

Ilustrace C

2. Síťovou zástrčku nabíječky zapojte do zásuvky. LED kontrolky signalizují aktuální stav nabití akumulátoru.

Ilustrace D

- Při dobíjení úplně prázdného akumulátoru se všechny 3 LED kontrolky zdola nahoru jedna po druhé rozblíkají.
- Při 1/3 nabíjení akumulátoru svítí nejnižší LED kontrolka trvale, obě horní LED kontrolky dále blikají.
- Při 2/3 nabíjení akumulátoru svítí obě spodní LED kontrolky trvale, nejvyšší LED kontrolka dále bliká.
- Akumulátor je plně nabitý po 4 hodinách.

- Po nabití akumulátoru zůstanou 3 kontrolky LED svítit po dobu 60 minut. Po uplynutí této doby LED kontrolky zhasnou.
 - 3. Po nabíjení odpojte nabíječku ze síťové zástrčky.
- Ilustrace E**
4. Vytáhněte bezpečnostní klíč z přístroje.

Vložte nádrž na špinavou vodu

1. Umístěte zařízení doprostřed nádrže na špinavou vodu tak, aby bylo umístěno mezi válečky a poté slyšitelně zacvaklo na místo. Poloha nádrže není důležitá, protože může být v zařízení použita v obou podélných směrech.

Ilustrace F

Nádrž na špinavou vodu musí být v přístroji pevně usazena.

Naplňte nádrž na čerstvou vodu

1. Uchopte nádrž na čistou vodu za boční vybrání a vyjměte ji ze zařízení.
 2. Otevřete uzávěr nádrže a pootočte jí stranou.
- Ilustrace G**
3. Naplňte nádrž na čistou vodu studenou nebo vlažnou vodou z vodovodu.
 4. V případě potřeby přidejte do nádrže na čistou vodu čisticí a ošetřovací prostředky KÄRCHER.

POZOR

Předávkování nebo nedostatečné dávkování čisticích nebo ošetřovacích prostředků

Může vést ke špatným výsledkům čištění.

Dávejte pozor na doporučené dávkování čisticích nebo ošetřovacích prostředků.

5. Zavřete uzávěr nádrže.
6. Nasaďte nádrž na čistou vodu do přístroje.

Ilustrace H

Nádrž na čistou vodu musí být v přístroji pevně usazena.

Provoz

Obecné informace o provozu

POZOR

Vlhkost

Poškození majetku citlivých podlah

Před použitím zařízení zkontrolujte podlahu na odolnost proti vodě na nenápadném místě.

Nečistěte povrchy choulostivé na vodu, jako jsou neopracované korkové podlahy (vlhkost může proniknout dovnitř a podlahu poškodit).

POZOR

Věcné škody

Poškození majetku způsobené špičatými, velkými, objemnými předměty.

Zařízení nesmí být skladováno a používáno na tvrdých hrubých nečistotách a předmětech, protože části se mohou zachytit pod nádrž na špinavou vodu a způsobit škrábance na podlaze a nádrži.

Před zahájením práce a uskladněním zařízení odstraňte předměty, jako např. střepy, oblázky, šrouby nebo části hraček z podlahy.

Ilustrace AI

Upozornění

- Chcete-li se vyhnout pruhům na podlaze, přístroj před použitím na citlivém povrchu (např. dřevo nebo jemná kamenina) nejprve otestujte na nenápadném místě.
- Nesetrávejte na jednom místě, přístroj musí být stále v pohybu.

- *Dodržujte upozornění a pokyny výrobce podlahové krytiny.*

Upozornění

Pracujte dozadu směrem ke dveřím, aby na čerstvě utřené podlaze nezůstávaly stopy.

Ilustrace AJ

- Čištění podlah se provádí pohybem zařízení tam a zpět rychlostí podobnou vysávání.
- V případě silného znečištění aktivujte funkci zesílení. Chcete-li to provést, stiskněte a podržte funkční tlačítko Boost. Když je aktivována funkce posilování, zvyšuje se rychlost válce a množství vody. Funkci zesílení lze aktivovat na úrovni čištění 1 a úrovni čištění 2. Když je aktivována funkce zesílení, bliká zobrazení odpovídající úrovni čištění. Nechte zařízení klouzat pomalu po podlaze, aniž by na něj vyvíjelo tlak.

Ilustrace K

- V závislosti na objemu dodávky jsou k dispozici různé válečky. Barva válečků označuje, pro které použití jsou zvláště vhodné.
 - Sedé / Žluté univerzální válce: univerzální použití
 - Válce s černými pruhy: K čištění odolných tvrdých podlah (např. kámen, keramika); není vhodný pro citlivé podlahy z přírodního kamene (např. mramor, terakota).

Upozornění

Chcete-li dosáhnout optimálního výsledku čištění, umyte válce v pračce při 60° C před prvním použitím.

POZOR

Věcné škody v důsledku uvolněných válců

Pračka se může poškodit.

Umístěte válce do sítky na prádlo a zároveň naplňte pračku dalším prádlem.

Zahájení práce

POZOR

Nekontrovaný pohyb dopředu

Poškození zařízení a majetku

Jakmile je zařízení zapnuto, čisticí válce se začnou otáčet.

Držte držadlo tak, aby se zařízení samo nepohybovalo.

POZOR

Nepoužívá se nádrž na čerstvou nebo špinavou vodu

Věcné škody

Před zahájením čištění se ujistěte, že je nádrž na čerstvou vodu naplněna vodou a že je do zařízení vložena nádrž na špinavou vodu.

1. Stiskněte spínač ZAP/VYP.

Ilustrace I

Přístroj se zapne.

Ukazatel na displeji úrovně čištění 1 pro normální rychlost válce a množství vody se rozsvítí.

2. Válce navlhčete.
 - a Stiskněte a podržte funkční tlačítko Boost.
 - b Posuňte přístrojem tam a zpět, dokud nejsou válce dostatečně navlhčeny.

Upozornění

Pokud se válce zaseknou ihned po zapnutí, vyjměte válce, navlhčete je pod vodovodním kohoutkem a znovu je nasaďte.

3. V případě potřeby přepněte na úroveň čištění 2 pomocí tlačítka pro nastavení úrovně čištění.

Ilustrace J

Rychlost válce a množství vody se zvýší.

Rozsvítí se ukazatel na displeji úrovně čištění 2.

Upozornění

Nastavení úrovně čištění 1 nebo úrovně čištění 2 závisí na povrchu, který má být čištěn (např. na dřevěné nebo kamenné podlaze).

Při prvním uvedení do provozu je zařízení nastaveno na čisticí úroveň 1.

Poslední nastavení úrovně čištění se aktivuje vždy po přerušení práce nebo opětovném uvedení do provozu.

4. V případě potřeby aktivujte funkci Boost pro odstraňování silných nečistot (viz také kapitola *Obecné informace o provozu*).

Ilustrace K

Doba chodu akumulátoru

Na displeji „Akumulátor“ se zobrazuje doba chodu akumulátoru:

- 3 LED kontrolky svítí – 3/3 (plné) doby chodu akumulátoru (plně nabití).
- 2 LED kontrolky svítí – 2/3 doba chodu akumulátoru.
- 1 LED kontrolka svítí – 1/3 doby chodu akumulátoru.

Ilustrace N

Akustické nebo optické signály varují před vybitím akumulátorem.

- Přibližně 5 minuty před vybitím akumulátoru dvakrát zazní zvukový signál a dolní LED bliká.
- Přibližně 1,5 minuty před vybitím akumulátoru dvakrát zazní zvukový signál a dolní LED nadále bliká.
- Po vybití akumulátoru a vypnutí přístroje bliká nejvyšší LED kontrolka po dobu 60 sekund rychleji.

Vyprázdněte nádrž na odpadní vodu

- Pokud je nádrž na špinavou vodu plná, na displeji se rozsvítí indikátor „MAX“ (červený) a zazní zvukový signál.

Ilustrace M

- Po 60 sekundách zazní zvukový signál podruhé a zařízení se vypne.
- Jakmile je zařízení vypnuto, na displeji bude na 10 sekund blikat displej „MAX“ (červený).
- Dokud je nádrž na špinavou vodu plná a rozsvítí se indikace „MAX“ (červená), proces se znovu spustí a opakují se následující dva kroky:
 - a Přístroj se nedá zapnout
 - b Zařízení běží dalších 60 sekund a poté se znovu vypne.

1. Stiskněte spínač ZAP/VYP. Přístroj se vypne.
2. Stiskněte nohu uvolňovací tlačítko pro nádrž na odpadní vodu a zvedněte zařízení.

Ilustrace O

3. Nádoba na odpadní vodu se od zařízení odpojí.
3. Při vyprázdnění nepřenašejte nádrž na špinavou vodu za horní kryt, ale vodorovně oběma rukama na úzkých stranách.
4. Vyprázdněte nádrž na špinavou vodu otvorem ve víku. Pokud se nečistota zasekla, odstraňte víko nádrže na špinavou vodu a vypláchněte nádržku na odpadní vodu vodovodní vodou.
5. Vsaďte nádrž na špinavou vodu, viz kapitola *Vložte nádrž na špinavou vodu*.

Doplňte čisticí kapalinu

- Pokud je nádrž na čistou vodu prázdná, rozsvítí se displej „MIN“ (modrý) a zazní zvukový signál.

Ilustrace L

- Připomínáme, že zvukový signál zazní jednou za minutu.

1. Naplňte nádrž na čerstvou vodu (viz kapitola *Naplňte nádrž na čerstvou vodu*).

Přerušení provozu

POZOR

Vlhké válce

Poškození vlhkostí citlivými podlahami

V případě delší pracovních přestávek doporučujeme postavit přístroj do parkovací stanice, aby tak bylo zabráněno poškozením citlivých podlah mokrymi válci.

1. Stiskněte spínač ZAP/VYP.

Přístroj se vypne.

2. Přístroj postavte do parkovací stanice.

Upozornění

Pokud je zařízení umístěno na parkovací stanici bez nádrže na špinavou vodu, musíte pro vyjmutí zařízení stisknout tlačítko na odjštění.

Ilustrace AG

Ukončení provozu

1. Stiskněte spínač ZAP/VYP.

Přístroj se vypne.

2. Přístroj postavte do parkovací stanice.

Ilustrace AC

POZOR

Usazené nečistoty

Usazené nečistoty mohou zařízení trvale poškodit.

Po každém použití se doporučuje zařízení kompletně vyčistit.

3. Vyčistěte přístroj (viz kapitolu *Péče a údržba*).

Uložení přístroje

POZOR

Kapaliny / vlhké nečistoty

Pokud zařízení během skladování stále obsahuje kapaliny nebo vlhké nečistoty, může to vést k zápachu. Při skladování zařízení zcela vyprázdněte nádrž na čerstvou vodu a odpadní vodu.

Pomocí čisticího kartáče odstraňte částice vlasů a nečistot z vlasového filtru na spodním krytu hlavy. Vyčištěné válce nechte uschnout na vzduchu, např. namontované na zařízení na parkovací stanici. Neumisťujte mokré válce do uzavřených skříní.

1. Prázdnou nádrž na špinavou vodu vložte do čisticí stanice, aby uschla.
 - a Umístěte zařízení na parkovací stanici a zaklapněte na místo.
 - b Poté umístěte zařízení s parkovací stanici na čisticí stanici.

Ilustrace AC

2. Namontujte vyčištěné válce na zařízení, aby vyschly.

Ilustrace AD

3. Nabijte akumulátor (viz kapitola *Nabíjení*).
4. Přístroj uložte do suchých prostor.

Ilustrace AF

Péče a údržba

Čištění podlahové hlavice oplachováním

POZOR

Zbytky nečistot nebo čisticích prostředků

Nádrž na nečistou vodu a vlasový filtr musí být

pravidelně čištěny, aby se v nádrži ani ve vlasových filtrech nehromadily žádné nečistoty. Pokud není

zařízení po ukončení provozu vyčištěno, mohou částice nečistot ucpat filtry na vlasy a štěrbiny. Kromě toho může hromadění nečistot a bakterií v zařízení vytvářet nepříjemný zápach.

Po dokončení práce vložte zařízení do čisticí stanice a spusťte proces oplachování.

Čistěte podlahovou hlavici v čisticí stanici pouze s automatickým oplachovacím programem a ne samostatným naléváním vody do stanice. Dbejte na to, aby byla připojena nádrž na odpadní vodu.

Nečistěte přístroj ani horní nebo spodní část podlahové hlavice pod tekoucí vodou nebo pod sprchovou hlavici, jinak by mohla proniknout voda.

Upozornění

Dokud svítí displej „MAX“ (červený) a nádrž na odpadní vodu nebyla vyprázdněna, nelze oplachovací proces zahájit.

Upozornění

Během oplachování se LED dioda na podlahové hlavici vypne.

1. Stiskněte spínač ZAP/VYP.
Přístroj se vypne.
2. Vyprázdněte nádrž na špinavou vodu a znovu ji vložte (viz kapitola *Vyprázdněte nádrž na odpadní vodu*).
3. Umístěte zařízení do čisticí stanice s prázdnou nádrží na špinavou vodu.
4. Naplňte nádrž na čerstvou vodu 200 ml čerstvé vody bez čisticích a ošetřovacích prostředků (viz kapitola *Naplňte nádrž na čerstvou vodu*).

Ilustrace P

Upozornění

Během oplachování není nutné přidávat čisticí prostředky.

5. Podržte spínač ZAP / VYP a tlačítko pro nastavení úrovně čištění současně po dobu 3 sekund.
Zazní signální tón.

Ilustrace Q

6. Ukazatelé na displeji se opakovaně rozsvítí shora dolů.

Oplachovací proces začíná a trvá asi 2 minuty.

Ilustrace R

Upozornění

Na začátku oplachování voda vytéká z nádrže na čistou vodu na válečky po dobu přibližně 80 sekund. Po tuto dobu nevydává zařízení žádný zvukový signál. Až na konci procesu oplachování se válce začnou otáčet přibližně 30 sekund.

7. Po ukončení procesu MACHÁNI zazní signální tón a rozsvítí se displej „MAX“ (červený).

Ilustrace S

8. Stiskněte uvolňovací tlačítko pro nádrž na špinavou vodu a umístěte zařízení na parkovací stanici.

Nádrž na špinavou vodu zůstává v čisticí stanici.

Upozornění

Pokud se pokusíte zařízení znovu zapnout, když je nádrž na špinavou vodu plná, na 10 sekund bliká displej „MAX“ (červený).

Čištění nelze pokračovat.

9. Posuňte tlačítko na odjištění pro vlasový filtr dovnitř. Vlasové filtry se uvolní.

10. Vložte vlasový filtr do čisticí stanice.

Ilustrace U

11. Vyjměte válečky a umístěte je do čisticí stanice.

Ilustrace V

12. Převravněte čisticí stanici pomocí nádrže na špinavou vodu, filtru na vlasy a válečků na toaletu, umyvadlo nebo popelnici.

Ilustrace W

13. Vyčistěte nádrž na odpadní vodu (viz kapitola *Vyčistěte nádrž na špinavou vodu*).
14. Vyčistěte válce (viz kapitola *Čištění válců*).
15. Vyčistěte vlasový filtr (viz kapitola *Vyčistěte vlasový filtr*).
16. Očistěte spodní stranu podlahové hlavice a válcový pohon vlhkým hadříkem.

Ilustrace AB

Upozornění

Nečistěte přístroj ani horní nebo spodní část podlahové hlavice pod tekoucí vodou nebo pod sprchovou hlavici, jinak by mohla proniknout voda.

17. Vyprázdněte a vysušte čisticí stanici.
18. Pokud je v nádrži na čerstvou vodu stále voda, vylijte ji a vyprázdněte ji.

Vyčistěte nádrž na špinavou vodu

POZOR

Usazené nečistoty

Usazené nečistoty mohou zařízení trvale poškodit. Pravidelně čistěte nádrž na odpadní vodu.

Informace o zobrazení nádrže na odpadní vodu a postupu čištění nádrže na odpadní vodu viz kapitola *Vyprázdněte nádrž na odpadní vodu*.

1. Sejměte víko nádrže na špinavou vodu.

Ilustrace X

2. Vyčistěte nádrž na špinavou vodu a víko vodou z vodovodního řádu.
3. Alternativně lze nádrž na špinavou vodu vyčistit v myčce na nádobí.

Upozornění

Pogumování klapky nádrže na špinavou vodu může být po čištění v myčce na nádobí lepkavé. Těsnost tím ale není nijak ovlivněna.

Čištění válců

POZOR

Zbytky čisticího prostředku ve válcích

Pěnění

Po každém použití válečky umyjte pod tekoucí vodou nebo je vyčistěte v pračce.

POZOR

Poškození při čištění válců změkčovačem tkanin nebo použitím bubnové sušičky

Poškození mikrovláken

Při čištění v pračce nepoužívejte aviváž.

Ne vkládejte válce do sušičky.

POZOR

Věcné škody v důsledku uvolněných válců

Pračka se může poškodit.

Umístěte válce do sítky na prádlo a zároveň naplňte pračku dalším prádlem.

1. Stiskněte spínač ZAP/VYP.
Přístroj se vypne.
 2. Přístroj postavte do parkovací stanice.
- #### **Ilustrace AC**
3. Odšroubujte čisticí válce na zapuštěné rukojeti.
- #### **Ilustrace V**
4. Vyčistěte čisticí válečky pod tekoucí vodou nebo v pračce při max. praní při 60 ° C
- #### **Ilustrace Y**

5. Otočte čistící válce na držák válců až na doraz. Věnujte pozornost přiřazení barev uvnitř válce a držáku válce na zařízení (např. modrá k modré).
- Ilustrace AD**
6. Nechte válce vyschnout na stroji a na parkovací stanici.

Ilustrace AF

Vyčistěte vlasový filtr

POZOR

Usazené nečistoty

Usazené nečistoty mohou zařízení trvale poškodit. Po každém použití se doporučuje zařízení kompletně vyčistit.

POZOR

Usazené nečistoty

Usazené nečistoty mohou zařízení trvale poškodit. Pravidelně čistěte válce pomocí čistícího kartáče.

POZOR

Poškození způsobené čištěním vlasového filtru v myčce na nádobi

V důsledku procesu oplachování se může stírací hrana deformovat, a proto již na válceky rádně netlačí. Tím se zhoršuje výsledek čištění.

Nečistěte vlasové filtry v myčce, ale pod tekoucí vodou.

1. Stiskněte spínač ZAP/VYP. Přístroj se vypne.
2. Přístroj postavte do parkovací stanice.

Ilustrace AC

3. Posuňte tlačítko na odjištění pro vlasový filtr dovnitř.

Ilustrace U

Vlasové filtry se uvolní a lze je odstranit.

4. Očistěte filtr čistou vodou pod tekoucí vodou.
5. Usazená špína ve filtračním hřebenu s čistícím kartáčem.

Ilustrace AA

Ilustrace Z

6. Vložte vlasový filtr do podlahové hlavice a zaklapněte na místo. Oba vlasové filtry musí být v přístroji pevně usazený.

Ilustrace AE

Čistící a ošetřovací prostředky

POZOR

Používání nevhodných čistících a ošetřovacích prostředků

Použití nevhodných čistících a ošetřovacích prostředků může poškodit zařízení a vést k vyloučení záruky. Používejte jen doporučené čistící prostředky. Dávejte pozor na správné dávkování.

Upozornění

K čištění podlah používejte podle potřeby čistící a ošetřovací prostředky KÄRCHER.

- Při dávkování čistících a ošetřovacích prostředků věnujte pozornost údajům o množství od výrobce.
- Aby nedocházelo k pěnění, naplňte nejprve nádrž na čerstvou vodu vodou a poté čistícími nebo ošetřovacími prostředky.
- Aby nedocházelo k přetékání, nechte při plnění vody ponechat prostor pro čistící nebo ošetřovací prostředky.

Nápověda při poruchách

Poruchy mají často jednoduché příčiny, které můžete sami odstranit pomocí následujícího přehledu. V případě pochybností nebo při zde neuvedených

poruchách se prosím obraťte na autorizovaný zákaznický servis.

Upozornění

Jakmile dojde k chybě, zařízení se na 3 sekundy zablokuje.

Zařízení lze znovu zapnout až po odstranění problému.

Akumulátor se nenabíjí!

Nabíjecí zástrčka / síťová zástrčka není správně připojena.

- Proveďte správné připojení nabíjecí zástrčky/síťové zástrčky.

Nejnižší LED kontrolka indikace poruchy (ukazatel na displeji „Akumulátor“) bliká při zapnutí přístroje a přístroj se nerozběhne.

Akumulátor je vybitý.

- Nabijte akumulátor (viz kapitola *Nabíjení*). Je používán nesprávný nebo vadný zdroj napájení.
- Použijte původní zdroj napájení.
- Vyměňte vadné napájení.

Přístroj se vypne a bliká LED dioda pro chybové hlášení (na displeji nápis „Aku“)

Přístroj se přehřívá (např. při vysokých okolních teplotách, při použití se suchými válci nebo při použití na koberci).

- Nechte přístroj vychladnout po dobu přibližně 2,5 hodiny.

Přístroj lze znovu zapnout teprve tehdy, až dostatečně vychladne. Přístroj se může během ochlazování nabíjet.

Válceky se neotáčí a současně se zobrazí úroveň čištění 1 a úroveň čištění 2

U přístroje je zablokovaný motor (např. z důvodu příliš silného tlaku na válce nebo v důsledku jízdy proti stěně/rohu).

- Přístroj vypněte a opět jej zapněte. Válceky jsou blokovány.
- Odejměte válce a zkontrolujte, zda ve válcích neuvázl předmět.
- Zkontrolujte, zda jsou válce na doraz našroubovány na úchyt válců.
- Zkontrolujte, zda se do vlasových filtrů ve spodní hlavě nahromadily nečistoty, a odstraňte je.
- Zkontrolujte, zda jsou vlasové filtry vloženy správně. K tomuto účelu odejměte kryt a znovu jej nasadte.

Vlasové filtry blokuji válceky. Válce nejsou dostatečně navlhčeny.

- Stiskněte spínač ZAP/VYP. Přístroj se vypne.
- Stiskněte uvolňovací tlačítko pro vlasový filtr dovnitř a vyjměte vlasový filtr.
- Stiskněte spínač ZAP/VYP. Přístroj se zapne.
- Válce navlhčete.
 - a Stiskněte a podržte funkční tlačítko Boost.
 - b Posuňte přístrojem tam a zpět, dokud nejsou válce dostatečně navlhčeny.

Upozornění

Pokud nejsou válce dostatečně navlhčeny, vyjměte je, navlhčete je pod vodovodním kohoutkem a vložte je zpět na místo.

- Vložte vlasový filtr.

Indikátor displeje se opakovaně rozsvítí shora dolů Zařízení je ve dvouminutovém proplachovacím procesu pro čištění spodní hlavy

- Počkejte asi 2 minuty, potom je proces oplachování ukončen a displej se již nerozsvítí (viz kapitola *Čištění podlahové hlavice oplachováním*).

Ukazatel na displeji „Plnění nádrže na čerstvou vodu“ se rozsvítí, i když je nádrž na čerstvou vodu plná.

Čidlo držáku nádrže na čerstvou vodu je znečištěné.

- Vyjměte nádrž na čerstvou vodu a čidlo držáku nádrže na čerstvou vodu očistěte např. vatovou tyčinkou.

Ilustrace AH

Naplněná voda je příliš měkká.

- K čištění nepoužívejte destilovanou vodu.

Přístroj se nedá zapnout

Akumulátor je vybitý.

- Nabijte akumulátor.
- Nabíjecí kabel je stále v zařízení.
- Odpojte nabíjecí kabel, jelikož při připojeném nabíjecím kabelu není provoz možný.

Přístroj po zapnutí hlasitě chrastí

Válce nejsou dostatečně navlhčeny.

- Válce navlhčete.
 - a Stiskněte a podržte funkční tlačítko Boost.
 - b Posuňte přístrojem tam a zpět, dokud nejsou válce dostatečně navlhčeny.

Upozornění

Pokud nejsou válce dostatečně navlhčeny, vyjměte je, navlhčete je pod vodovodním kohoutkem a vložte je zpět na místo.

Válce se zdeformovaly.

- Přístroj skladujte pouze na parkovací stanici a ne na zemi, protože válce se mohou deformovat v důsledku přtlaku.

Zařízení nečistoty nezachytí

V nádrži na čistou vodu chybí voda. Displej „MIN“ (modrý) se rozsvítí a zazní signál.

- Doplněte vodu do nádrže na čerstvou vodu.
- Nádrž na čistou vodu není v zařízení správně usazena.
- Vložte nádrž na čistou vodu tak, aby byla pevně usazena v zařízení.

Nádrž na špinavou vodu chybí nebo není v zařízení správně usazena.

- Vložte nádrž na špinavou vodu do zařízení tak, aby slyšitelně zaklapla na místo.
- Zkontrolujte, zda je víko nádrže na odpadní vodu správně nasazeno (výplň musí být umístěna v příslušném vybrání).

Vlasové filtry chybí nebo v zařízení správně nesedí.

- Vložte vlasový filtr správně do zařízení.
- Válečky chybí nebo v zařízení správně nesedí.
- Vložte válce nebo je otočte na držák válečků až na doraz.

Válce jsou špinavé nebo opotřebované.

- Vyčistěte nebo vyměňte válečky.

Válce jsou příliš suché

Válce nejsou dostatečně navlhčeny.

- Válce navlhčete.
 - a Stiskněte a podržte funkční tlačítko Boost.
 - b Posuňte přístrojem tam a zpět, dokud nejsou válce dostatečně navlhčeny.

Upozornění

Pokud nejsou válce dostatečně navlhčeny, vyjměte je, navlhčete je pod vodovodním kohoutkem a vložte je zpět na místo.

Filtr na čerstvou vodu je špinavý.

- Vyčistěte filtr čerstvé vody.
 - a Odeberte nádrž na čistou vodu a vyjměte filtr čerstvé vody.

Ilustrace AH

- b Vyčistěte filtr čerstvé vody pod tekoucí vodou.
- c Filtr čerstvé vody znovu vsadte.

Nespokojivý výsledek čištění

Válce nebyly před prvním použitím omyty.

- Válce lze prát v pračce maximálně na 60 °C.

Válce jsou špinavé.

- Vyčistěte válce.

Válce nejsou dostatečně navlhčeny.

- Válce navlhčete.
 - a Stiskněte a podržte funkční tlačítko Boost.
 - b Posuňte strojem tam a zpět, dokud nejsou válce dostatečně navlhčeny.

Používá se nesprávný prací prostředek nebo dávka.

- Používejte výhradně čisticí prostředky značky KÄRCHER a dbejte na správné dávkování.

Na podlaze se nacházejí zbytky cizích čisticích prostředků.

- Válce důkladně vodou očistěte od zbytků čisticích prostředků.
- Podlahu několikrát očistěte přístrojem a čistými válci, a to bez použití čisticích prostředků. Zbytky čisticích prostředků na podlaze jsou odstraněny.

Nasákavost není optimální

Vlasové filtry nejsou v zařízení správně usazeny.

- Vložte vlasový filtr správně do zařízení.

Válce jsou opotřebované.

- Vyměňte válce.

V zařízení se ztrácí znečištěná voda

Nádrž na špinavou vodu je plná.

- Okamžitě vyprázdněte nádrž na špinavou vodu.

Nádoba na špinavou vodu není v zařízení správně usazena.

- Vložte nádrž na špinavou vodu do zařízení tak, aby slyšitelně zaklapla na místo. Nádrž na špinavou vodu musí být v přístroji pevně usazena.

Vlasové filtry nejsou v zařízení správně usazeny.

- Zkontrolujte, zda jsou klapky nádrže na špinavou vodu správně uzavřeny.

Znečištěná nádrž na špinavou vodu.

- Kontaktujte autorizovaný zákaznický servis.

Přístroj se zapne

Jakmile nádrž na odpadní vodu překročí objem 200 ml, aktivuje se automatické vypnutí zařízení.

Pokud se použijí čisticí prostředky od jiných výrobců, může dojít k nadměrnému pění a vypnutí zařízení se aktivuje před dosažením hladiny 200 ml.

- Vyprázdněte nádrž na odpadní vodu.
- Používejte výhradně čisticí prostředky značky KÄRCHER a dbejte na správné dávkování.

Při použití se zařízení zavěsí do kloubů

Knoflíky na spodní straně nádrže na odpadní vodu jsou poškozené nebo opotřebované.

- Kontaktujte autorizovaný zákaznický servis.

Sejmutí rukojeti

POZOR

Časté odstranění rukojeti

Součástí rukojeti se mohou často opakovaným snímáním poškodit.

Po montáži podlahovou hubici už ze základního zařízení nesnímejte.

Rukojeť se smí ze základního zařízení snímat pouze při odeslání přístroje do servisu.

POZOR

Nesprávné odstranění rukojeti

Poškození přístroje

Dbejte na to, aby se nepoškodil spojovací kabel mezi základním zařízením a rukojetí.

- Zasuňte šroubovák v úhlu 90 stupňů do malého otvoru na zadní straně rukojeti a sejměte rukojet.

Ilustrace AK

Technické údaje

		FC 7
Elektrické připojení		
Napětí	V	100 - 240
Fáze	~	1
Kmitočet	Hz	50 - 60
Krytí		IPX4
Zařízení s třídou krytí		III
Nabíječka s třídou krytí		II
Jmenovitý výkon přístroje	W	80
Jmenovité napětí akumulátoru	V	25,20 - 25,55
Typ akumulátoru		Li-Ion
Provozní čas s plně nabitým akumulátorem	min	45
Doba nabíjení vybitého akumulátoru	h	4
Výstupní napětí nabíječky	V	30
Výstupní proud nabíječky	A	0,6
Výkonnostní údaje přístroje		
Otáčky válců za minutu, úroveň čištění 1	ot/min	450
Otáčky válců za minutu, úroveň čištění 2	ot/min	490
Funkce zvýšení otáček za minutu	ot/min	530
Množství náplně		
Objem nádrže na čistou vodu	ml	400
Objem nádrže na špinavou vodu	ml	200
Rozměry a hmotnosti		
Hmotnost (bez příslušenství a čistících kapalin)	kg	4,3
Délka	mm	310
Šířka	mm	230
Výška	mm	1210

Technické změny vyhrazeny.

Obsah

Používání v súlade s účelom	155
Ochrana životného prostredia	155
Príslušenstvo a náhradné diely	155
Rozsah dodávky	155
Záruka	155
Bezpečnostné pokyny	155
Symboly na prístroji	157
Popis prístroja	157
Montáž	157
Uvedenie do prevádzky	157
Prevádzka	158
Ošetrovanie a údržba	160
Pomoc pri poruchách	161
Technické údaje	163

Používání v súlade s účelom

Podlahový čistíč používajte výlučne na čistenie tvrdých podláh v domácnostiach a iba na tvrdých podlahách odolných voči vode.

Pomocou tohto prístroja nečistite žiadne povrchy, ktoré sú citlivé na vodu (napr. neošetrené korkové podlahy), pretože môže dôjsť k vniknutiu vlhkosti a poškodeniu podlahy.

Prístroj je vhodný na čistenie PVC, linolea, dlaždíc, kameňa, naolejovaných a voskovaných parkiet, laminátu a všetkých podlahových krytín odolných voči vode.

Ochrana životného prostredia



Obalové materiály sú recyklovateľné. Obaly zlikvidujte ekologickým spôsobom.



Elektrické a elektronické prístroje obsahujú cenné recyklovateľné materiály a často aj komponenty, akými sú napr. batérie, akumulátory alebo olej, ktoré môžu pri nesprávnej manipulácii alebo likvidácii predstavovať potenciálne nebezpečenstvo pre ľudské zdravie a životné prostredie. Tieto komponenty sú však potrebné pre správnu prevádzku prístroja. Prístroje označené týmto symbolom nesmú byť likvidované spolu s domovým odpadom.

Informácie o obsiahnutých látkach (REACH)

Aktuálne informácie o obsiahnutých látkach sú uvedené na: www.kaercher.de/REACH

Príslušenstvo a náhradné diely

Používajte len originálne príslušenstvo a originálne náhradné diely, pretože takéto komponenty zaručujú bezpečnú a bezporuchovú prevádzku zariadenia.

Informácie o príslušenstve a náhradných dieloch sa nachádzajú na stránke www.kaercher.com.

Rozsah dodávky

Rozsah dodávky zariadenia je znázornený na obale. Pri rozbaľovaní skontrolujte, či je obsah kompletný. V prípade chýbajúceho príslušenstva alebo pri výskyte poškodení spôsobených prepravou informujte Vášho predajcu.

Záruka

V každej krajine platia záručné podmienky vydané našou príslušnou distribučnou spoločnosťou. Prípadné poruchy vášho prístroja odstránime v rámci záručnej doby zadarmo, pokiaľ ich príčinou boli materiálové alebo výrobné chyby. Pri uplatňovaní záruky sa spolu s dokladom o kúpe obráťte na svojho predajcu alebo na najbližšie autorizované servisné stredisko. (adresa je uvedená na zadnej strane)

Bezpečnostné pokyny

Pred prvým použitím prístroja si prečítajte túto kapitolu s bezpečnostnými pokynmi a tento pôvodný návod na použitie. Riadte sa informáciami a pokynmi, ktoré sú v nich uvedené. Pôvodný návod na použitie si uschovajte pre neskoršie použitie alebo pre nasledujúceho majiteľa.

- Okrem pokynov uvedených v návode na prevádzku je nutné zohľadňovať aj príslušne platné všeobecné bezpečnostné predpisy a predpisy týkajúce sa prevencie vzniku nehôd.
- Výstražné a upozorňovacie štítky umiestnené na prístroji obsahujú pokyny pre bezpečnú prevádzku.

Stupne nebezpečenstva

⚠ NEBEZPEČENSTVO

- Upozornenie na bezprostredne hroziace nebezpečenstvo, ktoré vedie k ťažkým fyzickým poraneniam alebo k smrti.

⚠ VÝSTRAHA

- Upozornenie na možnú nebezpečnú situáciu, ktorá môže viesť k ťažkým fyzickým poraneniam alebo k smrti.

⚠ UPOZORNENIE

- Upozornenie na možnú nebezpečnú situáciu, ktorá môže viesť k ľahkým fyzickým poraneniam.

POZOR

- Upozornenie na možnú nebezpečnú situáciu, ktorá môže viesť k vecným škodám.

Elektrické komponenty

- ⚠ **NEBEZPEČENSTVO** • Prístroj neponárajte do vody. • Vodivé predmety, akými sú napr. skrutkovače alebo podobné náradie, nikdy nestrkajte do nabíjacej zásuvky zariadenia. • Nikdy sa nedotýkajte kontaktov alebo vedení. • Sieťový pripojovací kábel nepoškodte prejazdom, stláčaním alebo ťahaním cez ostré hrany. • Prístroj pripojte len k striedavému prúdu. Napätie uvedené na typovom štítku sa musí zhodovať s napätím zdroja prúdu. • Prístroj používajte len s ochranným vypínačom proti chybnému prúdu (maximálne 30 mA).

- ⚠ **VÝSTRAHA** • Poškodenú nabíjačku s nabíjacím káblom bezodkladne nahraďte originálnym dielom. • Pred každým ošetrovaním a údržbou vypnite prístroj a vytiahnite sieťovú zástrčku. • Prístroj obsahuje elektrické komponenty. Prístroj a ani hornú alebo dolnú stranu podlahovej hlavice nečistíte pod tečúcou vodou alebo pod sprchovou hlavickou, pretože inak môže dôjsť k vniknutiu vody. • Prístroj pripojte len na elektrický prípojku, ktorú inštaloval odborný elektrikár v zmysle IEC 60364-1.

- ⚠ **UPOZORNENIE** • Opravy nechajte vykonávať autorizovaným zákazníckym servisom. • Zariadenie a príslušenstvo, hlavne sieťový pripojovací kábel a predlžovací kábel skontrolujte z hľadiska riadneho stavu a prevádzkovej bezpečnosti. V prípade poškodenia vytiahnite sieťovú zástrčku a nepoužívajte zariadenie.

Nabíjačka

- ⚠ **NEBEZPEČENSTVO** • Sieťové zástrčky a sieťové zásuvky sa nikdy nedotýkajte vlhkými rukami. • Nabíjačku nepoužívajte v prostredí ohrozenom explóziou.

- ⚠ **VÝSTRAHA** • Sieťový kábel chráňte pred vysokými teplotami, ostrými hranami, olejom a pohyblivými súčasťami prístroja. • Počas nabíjania nezakrývajte súpravu akumulátorov a vetracie štrbiny musia zostať voľné. • Neotvárajte nabíjačku. Opravy smie vykonávať iba odborný personál. • Súpravu akumulátorov nabíjajte len s nabíjačkami s príslušným povolením. • Poškodenú nabíjačku s nabíjacím káblom bezodkladne nahraďte originálnym dielom.

- ⚠ **UPOZORNENIE** • Nabíjačku nepoužívajte vo vlhkom alebo znečistenom stave. • Nabíjačku pri prenášaní nedržte za sieťový kábel. • Prístroj nepoužívajte spolu s ďalšími zariadeniami cez predlžovacie

káble s viacerými zásuvkami. • Sieťovú zástrčku neťahajte zo zásuvky za sieťový kábel.

POZOR • Nabíjačku používajte a skladujte len v suchých priestoroch.

Akumulátor

- ⚠ **NEBEZPEČENSTVO** • Akumulátor nevystavujte intenzívnemu sieničnému žiareniu, nadmernému teplu ani ohňu.

- ⚠ **VÝSTRAHA** • Zariadenie nabíjajte len pomocou priloženej originálnej nabíjačky alebo pomocou nabíjačky schválenej spoločnosťou KÄRCHER. Použite nasledujúci adaptér:



- ⚠ **VÝSTRAHA** • Nebezpečenstvo skratu. Akumulátor neatvárajte. Okrem toho môžu uniknúť dráždivé výpary alebo leptavé kvapaliny.

- POZOR** • V tomto prístroji sú akumulátory, ktoré nie sú vymeniteľné. Neplatí pre prístroje s vymeniteľnou súpravou akumulátorov

Bezpečná manipulácia

- ⚠ **NEBEZPEČENSTVO** • Nebezpečenstvo zadusenía. Obalové fólie uchovávajú mimo dosahu detí.

- ⚠ **VÝSTRAHA** • Prístroj používajte len v súlade s účelom. Zohľadnite miestne danosti a pri práci s prístrojom dávajte pozor na tretie osoby, obzvlášť na deti. • V nebezpečných oblastiach (napr. na čerpacích staniaciach pohonných hmôt) dodržiavajte príslušné bezpečnostné predpisy. Prístroj neprevádzkujte v priestoroch ohrozených explóziou. • Deti a osoby, ktoré nie sú oboznámené s týmto návodom, nesmú používať tento prístroj. Miestne predpisy môžu určovať vek osôb, ktoré môžu vykonávať obsluhu prístroja. • Tento prístroj nesmú používať deti a osoby s obmedzenými telesnými, zmyslovými alebo duševnými schopnosťami alebo osoby, ktoré nie sú oboznámené s týmito pokynmi. • Osoby s obmedzenými fyzickými, zmyslovými alebo duševnými schopnosťami resp. osoby s nedostatkom skúsenosti alebo vedomostí smú zariadenie používať len vtedy, keď sú pod správnym dozorom resp. keď ich osoba kompetentná z hľadiska bezpečnosti počula o bezpečnom používaní zariadenia a rozumieju príslušným nebezpečenstvám. • Deti sa s prístrojom nesmú hrať. • Dozerajte na deti, aby sa nemohli hrať so zariadením. • Prístroj musí byť mimo dosahu detí, keď je zapojený do siete alebo počas vychladnutia. • Deti smú čistenie a užívateľskú údržbu vykonávať len pod dozorom. • Spojovací kábel chráňte pred vysokými teplotami, ostrými hranami, olejom a pohyblivými súčasťami prístroja. • Časť tela (napr. prsty, vlasy) držte ďalej od rotujúcich čistiacich valcov. • Riziko poranenia špicatými predmetmi (napr. trieskami). Pri čistení hlavice na podlahu si chráňte ruky.

- ⚠ **UPOZORNENIE** • Nepoužívajte zariadenie, ak predtým došlo k jeho pádu alebo ak je viditeľne poškodené resp. netesné. • Prístroj používajte a skladujte len v zmysle popisu resp. obrázka. • Nehody alebo poškodenia spôsobené pádom prístroja. Pred každou činnosťou s alebo na prístroji musíte zabezpečiť

stabilitu. • Prístroj počas prevádzky nikdy nenechávajte bez dozoru.

POZOR • Poškodenie prístroja. Do nádrže na vodu nikdy nedávajte rozpúšťadlá, tekutiny s obsahom rozpúšťadiel alebo nezriedené kyseliny (napr. čistiace prostriedky, benzín, riedidlo na farbu a acetón). • Prístroj zapnite len vtedy, keď je nainštalovaná nádrž na čistú vodu a nádrž na znečistenú vodu. • Nevysávajte prístrojom ostré alebo väčšie predmety, ako sú napr. črepy, kameňky alebo časti hračiek. • Do nádrže na čistú vodu nedávajte kyselinu octovú, odvápnovač, éterické oleje alebo podobné látky. Dbajte tiež na to, aby tieto látky prístroj neabsorboval. • Prístroj používajte iba na tvrdých podlahách s vodotesným náterom, ako sú napr. lakované parkety, smaltované dlaždice alebo linoleum. • Prístroj nepoužívajte na čistenie kobercov alebo kobercových podláh. • Prístroj netahajte cez podlahovú mriežku konvektorových vykurovacích telies. Prístroj nemôže absorbovať unikajúcu vodu, ak prechádza cez mriežku. • Pri dlhších prestávkach v práci a po ukončení práce prístroj vypnite hlavným vypínačom/spínačom prístroja a vytiahnite sieťovú zástrčku nabíjačky. • Prístroj nepoužívajte pri teplotách pod 0°C. • Prístroj chráňte pred dažďom. Prístroj neskladujte vonku.

Symbole na prístroji



- Varovné upozornenie na to, aby ste podlahovú hlavicu nečistili pod tečúcou vodou, sa nachádza:
 - na dolnej strane podlahovej hlavice.

- Symbole pre režim čistenia prístroja po ukončení práce sa nachádzajú:
 - vyryté v miske čistiacej stanice,
 - ako nálepka na zadnej strane nádrže na čistú vodu.
- Symbole na odblokovanie nádrže na znečistenú vodu/parkovacej stanice sa nachádzajú:
 - ako nálepka na tlačidle na odblokovanie nádrže na znečistenú vodu/parkovacej stanice.

Použitie a popis symbolov (pozrite si kapitolu *Čistenie podlahovej hlavice pomocou procesu preplachovania*).

Popis prístroja

V tomto návode na obsluhu je popísané maximálne vybavenie. V závislosti od modelu existujú rozdiely v rozsahu dodávky (pozrite si obal).

Obrázky sú uvedené na strane s grafikami.

Obrázok A

- ① Zapínač/vypínač
- ② Tlačidlo funkcie Boost
Zvyšuje otáčky valcov a množstvo vody na tvrdé nečistoty
- ③ Tlačidlo na nastavenie úrovne čistenia
Prepínanie medzi úrovňami čistenia 1 a 2
- ④ Indikátor na displeji „Úroveň čistenia 2“
Zvýšené otáčky valcov a množstvo vody
- ⑤ Indikátor na displeji „Úroveň čistenia 1“
Normálna otáčky valcov a množstvo vody

- ⑥ Indikátor displeja „MAX“ (červený)
Nádrž na znečistenú vodu je plná
- ⑦ Indikátor displeja „MIN“ (modrý)
Nádrž na čistú vodu je prázdna
- ⑧ Indikátor na displeji „Akumulátor“ (zelená farba)
Indikátor stavu nabitia akumulátora
- ⑨ Protisklzová poistka, rukoväť
- ⑩ Rukoväť
- ⑪ Nádrž na čistú vodu
- ⑫ Odnímateľné vlasové filtre
- ⑬ Tlačidlo na odblokovanie nádrže na znečistenú vodu a parkovacej stanice
- ⑭ Čistiace valce (4x)
- ⑮ Nádrž na znečistenú vodu
- ⑯ * LED osvetlenie
- ⑰ Odisťovacie tlačidlo pre vlasové filtre
- ⑱ Nabíjacia zásuvka
- ⑲ Parkovacia stanica
- ⑳ Čistiaca stanica s čistiacou kefou
- ㉑ Nabíjačka s nabíjacím káblom
- ㉒ * Čistiace valce na kamennú podlahu (4x)
- ㉓ Čistiaci prostriedok RM 536 (30 ml)
- ㉔ * Čistiaci prostriedok RM 537 (30 ml)
- ㉕ * Čistiaci prostriedok RM 536 (500 ml)
- ㉖ * Čistiaci prostriedok RM 534 (30 ml)

* voliteľné

Montáž

Montáž lišty s rukoväťou

1. Pevne podržte základný prístroj.
2. Kábel vložte do vedenia plastovej spojky a upevnite ho.
3. Lišta s rukoväťou vložte až na doraz do základného prístroja tak, aby počutelte zapadla. Lišta s rukoväťou musí byť v prístroji pevne upevnená.

Obrázok B

Uvedenie do prevádzky

Nabíjanie

⚠ VÝSTRAHA

Nebezpečenstvo požiaru v dôsledku chybného sieťovej zástrčky

Nepretržite zapojená nabíjačka sa môže prehriať a v prípade chybného sieťovej zástrčky spôsobí požiar. Nabíjačku odpojte maximálne po jednom dni.

Upozornenie

Sieťovú zástrčku nabíjačky vytiahnite maximálne po jednom dni, pretože zapojená nabíjačka neustále spotrebúva prúd.

1. Nabíjací kábel nabíjačky zastrčte do nabíjacej zásuvky na prístroj.

Obrázok C

2. Zasuňte sieťovú zástrčku nabíjačky do zásuvky.

LED kontrolky zobrazujú aktuálny stav nabitia akumulátora.

Obrázok D

- Pri nabíjaní celkom vybitého akumulátora sa všetky 3 LED kontrolky zdola nahor jedna po druhej rozblíkajú.
- Pri nabití akumulátora na 1/3 dolná LED kontrolka trvalo svieti, obidve horné LED kontrolky naďalej blíkajú.
- Pri nabití akumulátora na 2/3 obidve dolné LED kontrolky trvalo svietia, horná LED kontrolka naďalej blíkajú.
- Akumulátor je kompletne nabitý po 4 hodinách.
- Po nabití akumulátora 3 LED kontrolky konštantne svietia 60 minút. Po uplynutí tejto doby LED kontrolky zhasnú.

3. Po nabití vyťahnite sieťovú zástrčku zo zásuvky.

Obrázok E

4. Nabíjaci kábel vyťahnite z prístroja.

Vloženie nádrže na znečistenú vodu

1. Prístroj umiestnite do stredu nádrže na znečistenú vodu tak, aby bol umiestnený medzi valcami a potom počuteľne zapadol. Poloha nádrže pritom nie je dôležitá, pretože môže byť do prístroja vložená v oboch pozdĺžnych smeroch.

Obrázok F

Nádrž na znečistenú vodu musí byť v prístroji dobre upevnená.

Naplnenie nádrže na čistú vodu

1. Nádrž na čistú vodu uchopte za bočné priehlbiny rukoväte a vyberte ju z prístroja.
2. Otvorte uzáver nádrže a otočte na stranu.

Obrázok G

3. Nádrž na čistú vodu naplňte studenou alebo vlažnou vodou z vodovodu.
4. V prípade potreby do nádrže na čistú vodu pridajte čistiace alebo ošetrovacie prostriedky KÄRCHER.

POZOR

Predávkovanie alebo nedostatočné dávkovanie čistiacich alebo ošetrovacích prostriedkov
Môže to viesť k zlým výsledkom čistenia.

Dbajte na odporúčané dávkovanie čistiacich alebo ošetrovacích prostriedkov.

5. Zatvorte uzáver nádrže.
6. Nádrž na čistú vodu vložte do prístroja.

Obrázok H

Nádrž na čistú vodu musí byť v prístroji pevne upevnená.

Prevádzka

Všeobecné upozornenia týkajúce sa obsluhy

POZOR

Vlhkosť

Vecné škody na citlivých podlahách

Pred použitím prístroja na nenápadnom mieste skontrolujte, či podlaha je vodotesná.

Pomocou tohto prístroja nečistíte žiadne podlahové krytiny, ktoré sú citlivé na vodu (napr. neošetrované korkové podlahy), pretože môže dôjsť k vniknutiu vlhkosti a poškodeniu podlahy.

POZOR

Vecné škody

Poškodenie prístroja špicatými, veľkými, objemnými predmetmi.

Prístroj sa nesmie skladovať a používať na tvrdých hruých nečistotách a predmetoch, pretože časti sa môžu zachytiť pod nádržou na znečistenú vodu a spôsobiť škrabance na podlahe a nádrži.

Pred začatím prác a uskladnením prístroja z podlahy odstráňte predmety, ako sú napr. črepy, kamienky, skrutky alebo časti hračiek.

Obrázok AI

Upozornenie

- *Pred použitím na nenápadnom mieste prístroj otestujte na citlivých povrchoch, ako sú napr. drevo alebo jemná kamenina.*
- *Nezdržiaujte sa na jednom mieste, ale zostaňte v pohybe.*
- *Dodržiavajte pokyny výrobcu podlahovej krytiny.*

Upozornenie

Pri práci postupujte dozadu smerom k dverám, aby na čerstvo umytej podlahe nezostali žiadne otlaky nôh.

Obrázok AJ

- Čistenie podláh sa vykonáva pohybom prístroja tam a späť rýchlostou podobnou vysávaniu.
- V prípade silného znečistenia aktivujte funkciu Boost. Pritom stlačte a podržte tlačidlo funkcie Boost. Ak je aktivovaná funkcia Boost, zvýšia sa otáčky valcov a množstvo vody. Funkcia Boost sa dá aktivovať na úrovni čistenia 1 a 2. Keď je aktivovaná funkcia Boost, bliká indikátor displeja príslušnej úrovne čistenia. Prístroj nechajte pomaly klzať po podlahe bez toho, aby ste naň vyvíjali tlak.

Obrázok K

- V závislosti od rozsahu dodávky sú k dispozícii rôzne valce. Farba valcov označuje, na ktoré použitie sú špeciálne vhodné.
 - Sivé/žlté univerzálne valce: univerzálne použitie
 - Valce s čiernymi pruhmi: Na čistenie odolných tvrdých podláh (napr. kameň, keramika); nevhodné na citlivé podlahy z prírodného kameňa (napr. mramor, terakota).

Upozornenie

Aby ste dosiahli optimálny výsledok čistenia, pred prvým použitím umyte valce v práčke pri 60 °C.

POZOR

Vecné škody spôsobené uvoľnenými valcami.

Práčka sa môže poškodiť.

Umiestnite valce do pracioho vrecúška a do práčky vložte ďalšiu bielizeň.

Zahájenie práce

POZOR

Nekontrolované pohyby

Poškodenie prístroja a vecné škody

Hneď ako je prístroj zapnutý, čistiace valce sa začnú otáčať.

Držte rukoväť tak, aby sa prístroj nepohyboval samostatne.

POZOR

Nádrž na čistú alebo znečistenú vodu nie je nasadená

Vecné škody

Pred začatím čistiacich prác sa ubezpečte, či je nádrž na čistú vodu naplnená vodou a či je do prístroja vložená nádrž na znečistenú vodu.

1. Stlačte zapínač/vypínač.

Obrázok I

Prístroj sa zapne.

Na displeji svieti indikátor "Úroveň čistenia 1" pre normálny počet otáčok valcov a množstvo vody.

2. Navlhčite valce.
 - a Stlačte a podržte tlačidlo funkcie Boost.
 - b Prístroj posúvajte dopredu a späť, kým nie sú valce dostatočne navlhčené.

Upozornenie

Ak sa valce po zapnutí okamžite zablokujú, tak ich vyberte, navlhčite ich pod vodovodným kohútikom a znova ich vložte na pôvodné miesto.

3. V prípade potreby tlačidlom na nastavenie úrovne čistenia prepnite na úroveň čistenia 2.

Obrázok J

Otáčky valcov a množstvo vody sa zvýšia.

Svieti indikátor "Úroveň čistenia 2" na displeji.

Upozornenie

Nastavenie úrovne čistenia 1 alebo úrovne čistenia 2 závisí od povrchu, ktorý sa má vyčistiť (napr. drevená alebo kamenná podlaha).

Pri prvom uvedení do prevádzky je prístroj nastavený na úroveň čistenia 1.

Posledné nastavenie úrovne čistenia sa aktivuje vždy po prerušení práce alebo opätovnom uvedení do prevádzky.

4. V prípade potreby aktivujte funkciu Boost na čistenie odolných nečistôt (pozrite si aj kapitolu *Všeobecné upozornenia týkajúce sa obsluhy*).

Obrázok K

Výdrž akumulátora

Na indikátore displeja „Akumulátor“ sa zobrazuje výdrž akumulátora:

- Svetia 3 LED diódy - 3/3 nabitie akumulátora (plné nabitie)
- Svetia 2 LED diódy - 2/3 nabitie akumulátora
- Sveti 1 LED dióda - 1/3 nabitie akumulátora

Obrázok N

Zvukové alebo optické signály varujú pred vybitým akumulátorom.

- Približne 5 minút pred vybitím akumulátora dvakrát zaznie zvukový signál a najnižšie umiestnená LED dióda bude blikať.
- Približne 1,5 minúty pred vybitím akumulátora dvakrát zaznie zvukový signál a najnižšie umiestnená LED dióda bude naďalej blikať.
- Po vybití akumulátora a vypnutí prístroja bliká najnižšie umiestnená LED dióda po dobu 60 sekúnd rýchlejšie.

Vyprázdnenie nádrže na znečistenú vodu

- Ak je nádrž na znečistenú vodu plná, rozsvieti sa indikátor displeja „MAX“ (červený) a zaznie zvukový signál.

Obrázok M

- Po 60 sekundách zaznie druhýkrát zvukový signál a prístroj sa vypne.
- Hneď ako sa prístroj vypne, na 10 sekúnd bliká indikátor displeja „MAX“ (červený).
- Pokiaľ je nádrž na znečistenú vodu plná a rozsvieti sa indikátor displeja „MAX“ (červený), proces sa začne znova a opakujú sa tieto dva kroky:
 - a Prístroj sa nedá znova zapnúť.
 - b Prístroj je v prevádzke ďalších 60 sekúnd a potom sa znova vypne.

1. Stlačte zapínač/vypínač.

Prístroj sa vypne.

2. Nohou stlačte tlačidlo na odblokovanie nádrže na znečistenú vodu a nadvihnite prístroj.

Obrázok O

Nádrž na znečistenú vodu sa uvoľní z prístroja.

3. Ak chcete vyprázdniť nádrž na znečistenú vodu, neprenášajte ju za horný kryt, ale vodorovne oboma rukami na úzkych stranách.
4. Nádrž na znečistenú vodu vyprázdnite cez otvor na veko. V prípade zaschnutých nečistôt v nádrži odstráňte veko nádrže na znečistenú vodu a nádrž na znečistenú vodu vypláchnite vodou z vodovodu.
5. Vložte nádrž na znečistenú vodu, (pozrite si kapitolu *Vloženie nádrže na znečistenú vodu*).

Doplnenie čistiacej kvapaliny

- Ak je nádrž na čistú vodu prázdna, rozsvieti sa indikátor displeja „MIN“ (modrý) a zaznie zvukový signál.

Obrázok L

- Na pripomenku raz za minútu zaznie zvukový signál.

1. Naplňte nádrž na čistú vodu (pozrite si kapitolu *Naplnenie nádrže na čistú vodu*).

Prerušenie prevádzky

POZOR

Vlhké valce

Poškodenie citlivých podláh vlhkosťou

Pri dlhších pracovných prestávkach prístroj postavte na parkovaciu stanicu, čím zabránite poškodeniu citlivých povrchov vlhkými valcami.

1. Stlačte zapínač/vypínač.

Prístroj sa vypne.

2. Prístroj umiestnite na parkovaciu stanicu.

Upozornenie

Ak je prístroj bez nádrže na znečistenú vodu umiestnený na parkovacej stanici, tak pri jeho vyberaní je nutné stlačiť odistovacie tlačidlo.

Obrázok AG

Ukončenie prevádzky

1. Stlačte zapínač/vypínač.

Prístroj sa vypne.

2. Prístroj postavte na parkovaciu stanicu.

Obrázok AC

POZOR

Zaschnuté nečistoty

Zaschnuté nečistoty môžu prístroj trvalo poškodiť.

Po každom použití odporúčame prístroj kompletne vyčistiť.

3. Vyčistite prístroj (pozrite si kapitolu *Ošetrovanie a údržba*).

Uschovanie prístroja

POZOR

Kvapaliny/vlhké nečistoty

Ak sú v prístroji počas skladovania stále stále kvapaliny alebo vlhké nečistoty, môže to viesť k zápachu.

Pri skladovaní prístroja celkom vyprázdnite nádrž na čistú a znečistenú vodu.

Použite čistiacu kefu na odstránenie častíc vlasov a nečistôt z vlasového filtra na spodnom kryte hlavice na podlahu.

Vyčistené valce nechajte uschnúť na vzduchu, napr. namontované na prístroji a uložené na parkovacej stanici. Nevkladajte mokré valce do uzavretých skriniek, aby zaschli.

1. Prázdnu nádrž na znečistenú vodu vložte do čistiacej stanice, aby sa vysušila.

- a Prístroj postavte na parkovaciu stanicu a zacvaknite ho na miesto.

- b Potom umiestnite prístroj s parkovacou stanicou na čistiacu stanicu.
- Obrázok AC**
- Vyčistené valce namontujte na prístroj, aby vyschli.
 - Obrázok AD**
 - Nabite akumulátor (pozrite si kapitolu *Nabíjanie*).
 - Prístroj skladujte v suchých miestnostiach.
- Obrázok AF**

Ošetrovanie a údržba

Čistenie podlahovej hlavice pomocou procesu preplachovania

POZOR

Zvyšky nečistôt alebo čistiacich prostriedkov

Nádrž na znečistenú vodu a vlasové filtre sa musia pravidelne čistiť, aby v nádrži alebo vo vlasových filtroch nezostali žiadne nečistoty. Ak sa prístroj po ukončení prevádzky nevyčistí, čistočky nečistôt môžu upchať vlasové filtre a štrbiny. Nahromadenie nečistôt a baktérií môže v prístroji tiež spôsobiť nepríjemný zápach.

Po ukončení prác prístroj umiestnite do čistiacej stanice a spustíte proces preplachovania.

Podlahovú hlavicu v čistiacej stanici čistíte výlučne automatickým procesom preplachovania a nie separátnym nalievaním vody do stanice. Dbajte na to, aby bola pripojená nádrž na znečistenú vodu.

Prístroj a ani hornú alebo dolnú stranu podlahovej hlavice nečistíte pod tečúcou vodou alebo pod sprchovou hlavickou, pretože inak môže dôjsť k vniknutiu vody.

Upozornenie

Pokiaľ svieti indikátor displeja „MAX“ (červený) a nádrž na znečistenú vodu nebola vyprázdnená, nie je možné spustiť oplachovanie.

Upozornenie

Počas oplachovania sa vypne osvetlenie LED na hlavici na podlahe.

- Stlačte zapínač/vypínač. Prístroj sa vypne.
- V prípade potreby aktivujte funkciu Boost na čistenie odolných nečistôt (pozrite si aj kapitolu *Vyprázdnenie nádrže na znečistenú vodu*).
- Prístroj s prázdnu nádržou na znečistenú vodu umiestnite do čistiacej stanice.
- Do nádrže na čistú vodu nalejte 200 ml čistej vody bez čistiacich a ošetrovacích prostriedkov (pozrite si kapitolu *Naplnenie nádrže na čistú vodu*).

Obrázok P

Upozornenie

Počas oplachovania nie je potrebné pridávať čistiace prostriedky.

- Na 3 sekundy súčasne stlačte a podržte zapínač/vypínač a tlačidlo na nastavenie úrovne čistenia. Zaznie signálny tón.

Obrázok Q

- Indikátory na displeji sa opakovane rozsvietia zhora nadol.

Začne proces preplachovania, ktorý trvá asi 2 minúty.

Obrázok R

Upozornenie

Na začiatku oplachovania voda tečie z nádrže na čistú vodu na valce približne 80 sekúnd. Počas tejto doby je prístroj nehlukný. Až na konci oplachovania sa valce začnú približne 30 sekúnd otáčať.

- Po ukončení procesu preplachovania zaznie signálny tón a na displeji sa rozsvieti indikátor „MAX“ (červený).

Obrázok S

8. Stlačte tlačidlo na odblokovanie nádrže na znečistenú vodu a umiestnite prístroj na parkovaciu stanicu. Nádrž na znečistenú vodu zostáva v čistiacej stanici.

Upozornenie

Ak sa pokúšate prístroj znova zapnúť, keď je nádrž na znečistenú vodu plná, na 10 sekúnd bliká indikátor displeja „MAX“ (červený).

Čistiace práce nemôžu pokračovať.

9. Tlačidlo na odblokovanie pre vlasové filtre potlačte dovnútra.

Vlasové filtre sa uvoľňujú.

10. Vložte vlasové filtre do čistiacej stanice.

Obrázok U

11. Vyberte valce a položte ich do čistiacej stanice.

Obrázok V

12. Čistiacu stanicu s nádržou na znečistenú vodu, vlasovými filterami a valcami podľa potreby premiestnite na toaletu, k umyvadlu alebo odpadkovému košu.

Obrázok W

13. Vyčistite nádrž na znečistenú vodu (pozrite si kapitolu *Čistenie nádrže na znečistenú vodu*).

14. Vyčistite valce (pozrite si kapitolu *Čistenie valcov*).

15. Vyčistite vlasové filtre (pozrite si kapitolu *Čistenie vlasových filtrov*).

16. Dolnú stranu podlahovej hlavice a pohon valcov očistite vlhkou utierkou.

Obrázok AB

Upozornenie

Prístroj a ani hornú alebo dolnú stranu podlahovej hlavice nečistíte pod tečúcou vodou alebo pod sprchovou hlavickou, pretože inak môže dôjsť k vniknutiu vody.

17. Vyprázdnite a vysušte čistiacu stanicu.
18. Ak je v nádrži na čistú vodu stále voda, vyberte a vyprázdňte nádrž.

Čistenie nádrže na znečistenú vodu

POZOR

Zaschnuté nečistoty

Zaschnuté nečistoty môžu prístroj trvalo poškodiť.

Nádrž na znečistenú vodu pravidelne čistite.

Informácie o indikátore displeja nádrže na znečistenú vodu a postup čistenia nádrže na znečistenú vodu sú uvedené v kapitole *Vyprázdnenie nádrže na znečistenú vodu*.

1. Odoberte veko nádrže na znečistenú vodu.

Obrázok X

2. Vyčistite nádrž na znečistenú vodu a veko vodou z vodovodu.
3. Alternatívne je možné nádrž na znečistenú vodu vyčistiť v umývačke riadu.

Upozornenie

Pogumovanie klapky nádrže na znečistenú vodu môže byť po čistení v umývačke riadu lepkavé. Tesnosť to však neovplyvní.

Čistenie valcov

POZOR

Zvyšky čistiaceho prostriedku vo valcoch

Tvorba peny

Valce po každom použití umyte pod tečúcou vodou alebo ich vyčistite v prčke.

POZOR

Poškodenie čistením valcov avivážou alebo bubnovou sušičkou

Poškodenie mikrovláskien

Pri čistení v práčke nepoužívajte aviváž.

Valce nekladajte do sušičky.

POZOR

Vecné škody spôsobené uvoľnenými valcami.

Práčka sa môže poškodiť.

Umiestnite valce do pracovnej vrecúška a do práčky vložte ďalšiu bielizeň.

1. Stlačte zapínač/vypínač.

Prístroj sa vypne.

2. Prístroj umiestnite na parkovaciu stanicu.

Obrázok AC

3. Odskrutkujte čistiace valce z priehlbiny rukoväte.

Obrázok V

4. Čistiace valce čistite pod tečúcou vodou alebo v práčke pri maximálnej teplote 60 °C.

Obrázok Y

5. Čistiace valce otočte k držiaku valca až na doraz. Venujte pozornosť priradeniu farieb vo vnútri valca a držiaku valca na prístroj (napr. modrá k modrej).

Obrázok AD

6. Valce nechajte zaschnúť na prístroji a na parkovacej stanici.

Obrázok AF

Čistenie vlasových filtrov

POZOR

Zaschnuté nečistoty

Zaschnuté nečistoty môžu prístroj trvalo poškodiť.

Po každom použití odporúčame prístroj kompletne vyčistiť.

POZOR

Zaschnuté nečistoty

Zaschnuté nečistoty môžu prístroj trvalo poškodiť.

Obidva vlasové filtre pravidelne čistite pomocou čistiackej kefy.

POZOR

Poškodenie spôsobené čistením vlasových filtrov v umývačke riadu

V dôsledku oplachovania sa môže hrana stierača deformovať, a preto už ďalej na valce správne netlačí.

Týmto sa zhoršuje výsledok čistenia.

Vlasové filtre nečistíte v umývačke riadu, ale pod tečúcou vodou.

1. Stlačte zapínač/vypínač.

Prístroj sa vypne.

2. Prístroj postavte na parkovaciu stanicu.

Obrázok AC

3. Tlačidlo na odblokovanie pre vlasové filtre potlačte dovnútra.

Obrázok U

Vlasové filtre sa uvoľnia a dajú sa odstrániť.

4. Obidva vlasové filtre očistíte pod tečúcou vodou.

5. Zaschnuté nečistoty napr. po filtračnom hrebeni odstráňte čistiacou kefou.

Obrázok AA

Obrázok Z

6. Vlasové filtre vložte do hlavice na podlahu a nechajte zaklapnúť. Obidva vlasové filtre musia byť v prístroji pevne upevnené.

Obrázok AE

Čistiace a ošetrovacie prostriedky

POZOR

Používanie nevhodných čistiacich a ošetrovacích prostriedkov

Používanie nevhodných čistiacich a ošetrovacích prostriedkov môže prístroj poškodiť a viesť k vylúčeniu záruky.

Používajte len čistiace prostriedky KÄRCHER.

Dbajte na správne dávkovanie.

Upozornenie

Na čistenie podláh podľa potreby používajte čistiace prostriedky KÄRCHER.

- Pri dávkovaní čistiacich a ošetrovacích prostriedkov venujte pozornosť informáciám o množstve od výrobcu.
- Naplňte nádrž na čistú vodu najskôr vodou a potom čistiacimi alebo ošetrovacími prostriedkami, aby nedošlo k tvorbe peny.
- Aby ste predišli pretečeniu, pri plnení vody nechajte priestor pre čistiace alebo ošetrovacie prostriedky.

Pomoc pri poruchách

Poruchy majú často jednoduchú príčinu, ktorú dokážete odstrániť sami pomocou nasledujúceho prehľadu. V prípade pochybností alebo pri poruchách, ktoré tu nie sú uvedené, sa obráťte na autorizovaný zákaznícky servis.

Upozornenie

Hneď ako sa vyskytne chyba, prístroj sa na 3 sekundy zablokuje.

Prístroj je možné znova zapnúť až po odstránení chyby.

Akumulátor sa nenabíja

Zástrčka nabíjačky/sieťová zástrčka nie je správne pripojená.

- Zástrčku nabíjačky/sieťovú zástrčku pripojte správne.

LED indikátor chyby (indikátor displeja „Akumulátor“) pri zapnutí prístroja bliká a prístroj nenabehne.

Akumulátor je vybitý.

- Nabite akumulátor (pozrite si kapitolu *Nabíjanie*).

Používa sa nesprávny alebo chybný sieťový diel.

- Použite originálny sieťový diel.

- Vymeňte chybný sieťový diel.

Prístroj sa vypne a bliká LED indikácia chyby (indikácia na displeji „Akumulátor“)

Prístroj sa prehrieva (napr. pri vysokých teplotách okolia, pri použití so suchými valcami alebo pri použití na koberci).

- Prístroj nechajte na cca 2,5 hodiny vychladnúť. Prístroj sa môže zapnúť až vtedy, keď primerane vychladne. Počas chladnutia sa prístroj môže nabíjať.

Valce sa neatáčajú a indikatory "Úroveň čistenia 1" a "Úroveň čistenia 2" na displeji súčasne blikajú

Prístroj má zablokovaný motor (napr. z dôvodu príliš silného tlaku na valce alebo z dôvodu narazenia na stenu/do kúta).

- Vypnite a zapnite prístroj.

Valce sú zablokované.

- Vyberte valce a skontrolujte, či sa v nich nezasekol nejaký predmet.

- Skontrolujte, či sú valce zatočené do držiaka valcov až po doraz.

- Skontrolujte, či sa vo vlasových filtroch v podlahovej hlavici nenachádzajú nahromadené nečistoty, a odstráňte ich.

- Skontrolujte, či sú vlasové filtre vložené správne. Pritom vyberte vlasové filtre a znovu ich vložte.

Vlasové filtre blokujú valce. Valce nie sú dostatočne vlhké.

- Stlačte zapínač/vypínač. Prístroj sa vypne.
- Tlačidlo na odblokovanie pre vlasové filtre vtačte dovnútra a vyberte vlasové filtre.
- Stlačte zapínač/vypínač. Prístroj sa zapne.
- Navlhčite valce.
 - a Stlačte a podržte tlačidlo funkcie Boost.
 - b Prístroj posúvajte dopredu a späť, kým nie sú valce dostatočne navlhčené.

Upozornenie

Ak valce nie sú dostatočne navlhčené, tak ich vyberte, navlhčite ich pod vodovodným kohútikom a znovu ich vložte na pôvodné miesto.

- Vložte vlasové filtre.

Indikátor displeja opakovane svieti zhora nadol

Prístroj sa nachádza v 2 minútovom oplachovaní na čistenie hlavice na podlahu

- Počkajte približne 2 minúty, potom je proces oplachovania ukončený a indikátor displeja prestane svietiť (pozrite si kapitolu *Čistenie podlahovej hlavice pomocou procesu preplachovania*).

Na displeji svieti indikátor „Naplníte nádrž na čistú vodu“, hoci nádrž na čistú vodu je naplnená.

Snímač držiaka nádrže na čistú vodu je znečistený.

- Vyberte nádrž na čistú vodu a napríklad pomocou vatovej tyčinky vyčistite snímač držiaka nádrže na čistú vodu.

Obrázok AH

Doplňaná voda je príliš mákka.

- Na čistenie nepoužívajte destilovanú vodu.

Prístroj sa nedá zapnúť

Akumulátor je vybitý.

- Nabite akumulátor.
- Nabíjací kábel je stále v prístroji.
- Odstráňte nabíjací kábel, pretože pri zastrčenom nabíjacom kábli nie je možná prevádzka.

Prístroj pri zapnutí hlasno rachotí

Valce nie sú dostatočne vlhké.

- Navlhčite valce.
 - a Stlačte a podržte tlačidlo funkcie Boost.
 - b Prístroj posúvajte dopredu a späť, kým nie sú valce dostatočne navlhčené.

Upozornenie

Ak valce nie sú dostatočne navlhčené, tak ich vyberte, navlhčite ich pod vodovodným kohútikom a znovu ich vložte na pôvodné miesto.

Valce sa zdeformovali.

- Prístroj skladujte výlučne na parkovacej stanici a nie na podlahe, pretože valce sa vplyvom prítlaku môžu deformovať.

Prístroj neabsorbuje nečistoty

V nádrži na čistú vodu nie je voda. Indikátor displeja „MIN“ (modrý) svieti a zaznie signál.

- Doplňte vodu do nádrže na čistú vodu.
- Nádrž na čistú vodu nie je v prístroji správne upevnená.
- Nádrž na čistú vodu vložte tak, aby bola dobre upevnená v prístroji.

Nádrž na znečistenú vodu chýba alebo nie je správne upevnená v prístroji.

- Nádrž na znečistenú vodu vložte do prístroja tak, aby počuteľne zapadla.
- Skontrolujte, či je veko nádrže na znečistenú vodu správne nasadené (plniaca styčnica sa musí umiestniť do výrezu).

Vlasové filtre chýbajú alebo nie sú správne umiestnené v prístroji.

- Vložte vlasové filtre správne do prístroja.
- Valce chýbajú alebo nie sú správne umiestnené v prístroji.
- Vložte valce alebo ich otočte k držiaku valcov až na doraz.

Valce sú znečistené alebo opotrebované.

- Vyčistite alebo vymeňte valce.

Valce sú príliš suché

Valce nie sú dostatočne vlhké.

- Navlhčite valce.
 - a Stlačte a podržte tlačidlo funkcie Boost.
 - b Prístroj posúvajte dopredu a späť, kým nie sú valce dostatočne navlhčené.

Upozornenie

Ak valce nie sú dostatočne navlhčené, tak ich vyberte, navlhčite ich pod vodovodným kohútikom a znovu ich vložte na pôvodné miesto.

Filter čerstvej vody je znečistený.

- Vyčistite filter čerstvej vody.
 - a Vytiahnite nádrž na čistú vodu a vyberte filter čistej vody.

Obrázok AH

- b Filter čistej vody vyčistite pod tečúcou vodou.
- c Filter čistej vody znovu vložte.

Zlý výsledok čistenia

Valce neboli pred prvým použitím umyté.

- Valce umyte v práčke pri teplote maximálne 60 °C. Valce sú znečistené.
- Vyčistite valce.

Valce nie sú dostatočne vlhké.

- Navlhčite valce.
 - a Stlačte a podržte tlačidlo funkcie Boost.
 - b Prístroj posúvajte dopredu a späť, kým nie sú valce dostatočne navlhčené.

Používa sa nesprávny čistiaci prostriedok alebo dávkovanie je nesprávne.

- Používajte len čistiace prostriedky KÄRCHER a dbajte na správne dávkovanie.

Na podlahe sú zvyšky cudzích čistiacich prostriedkov.

- Valce dôkladne očistite vodou od zvyškov čistiacich prostriedkov.
 - Podlahu viackrát očistite prístrojom a čistými valcami bez použitia čistiacich prostriedkov.
- Zvyšky čistiaceho prostriedku na podlahe sú odstránené.

Nasiakavosť nie je optimálna

Vlasové filtre nie sú v prístroji správne upevnené.

- Vložte vlasové filtre správne do prístroja.
- Valce sú opotrebované.
- Vymeňte valce.

Z prístroja vyteká znečistená voda

Nádrž na znečistenú vodu je plná.

- Ihneď vyprázdnite nádrž na znečistenú vodu.
- Nádrž na znečistenú vodu nie je v prístroji správne upevnená.

- Nádrž na znečistenú vodu vložte do prístroja tak, aby počuteľne zapadla. Nádrž na znečistenú vodu musí byť v prístroji dobre upevnená.

Vlasové filtre nie sú v prístroji správne upevnené.

- Skontrolujte, či sú vlasové filtre správne vložené.
- Nádrž na znečistenú vodu je poškodená.
- Skontaktujte sa s autorizovaným zákaznickým servisom.

Prístroj sa zapne

Len čo nádrž na znečistenú vodu prekročí objem 200 ml, aktivuje sa automatické vypnutie prístroja.

Ak sa používajú čistiace prostriedky od iných výrobcov, môže dôjsť k nadmernému peneniu a vypnutie prístroja sa aktivuje pred dosiahnutím úrovne 200 ml.

- Vyprázdňte nádrž na znečistenú vodu.
- Používajte len čistiace prostriedky KÄRCHER a dbajte na správne dávkovanie.

Prístroj sa počas používania zasekne do škrár

Nopky na spodnej strane nádrže na znečistenú vodu sú poškodené alebo opotrebované.

- Skontaktujte sa s autorizovaným zákaznickým servisom.

Odobratie rukoväte

POZOR

Časté odoberanie rukoväte

Častým odoberaním môže dôjsť k poškodeniu konštrukčných dielov rukoväte.

Rukoväť po jej namontovaní už neodoberajte zo základného prístroja.

Rukoväť sa zo základného prístroja smie odobrať len vtedy, keď sa prístroj odosiela do servisu.

POZOR

Nesprávne odstránenie rukoväte

Poškodenie prístroja

Dávajte pozor, aby nedošlo k poškodeniu spojovacieho kábla medzi základným prístrojom a rukoväťou.

- Skrútkovač v 90 stupňovom uhle vsuňte do malého otvoru na zadnej strane rukoväte a odoberte rukoväť.

Obrázok AK

Technické údaje

FC 7		
Elektrická prípojka		
Napätie	V	100 - 240
Fáza	~	1
Frekvencia	Hz	50 - 60
Stupeň ochrany		IPX4
Trieda ochrany prístroja		III
Trieda ochrany nabíjačky		II
Menovitý výkon prístroja	W	80
Menovité napätie akumulátora	V	25,20 - 25,55
Typ akumulátora		Li-Ion
Prevádzková doba pri plnom nabití akumulátora	min	45
Doba nabíjania pri vybitom akumulátore	h	4
Výstupné napätie nabíjačky	V	30
Výstupný prúd nabíjačky	A	0,6
Výkonové údaje prístroja		
Otáčky valcov za minútu, úroveň čistenia 1	ot./min	450
Otáčky valcov za minútu, úroveň čistenia 2	ot./min	490
Otáčky valcov za minútu, funkcia Boost	ot./min	530
Objem náplne		

FC 7

Objem nádrže na čistú vodu	ml	400
Objem nádrže na znečistenú vodu	ml	200
Rozmery a hmotnosti		
Hmotnosť (bez príslušenstva a čistiacich kvapalín)	kg	4,3
Dĺžka	mm	310
Šírka	mm	230
Výška	mm	1210

Technické zmeny vyhradené.

Kazalo

Predvídaná uporaba	163
Zaščitá okolja	163
Príbor in nadomestní deli	163
Obseg dobave	164
Garancia	164
Varnostna navodila	164
Simboli na napravi	165
Opis naprave	165
Montáža	165
Zagon	166
Obratovanie	166
Nega in vzdžerovanie	168
Pomoč pri motňah	169
Tehnični podatki	171

Predvídaná uporaba

Čistilo za tla uporabljajte izklučno za čiščenje trdih tal v zasebnih gospodinjstvih in samo na vodotesnih trdih tleh.

Ne čistite oblog, kot so na primer neobdelana tla iz plute, saj lahko vanje prodre vlaga in poškoduje tla. Naprava je primerna za čiščenje PVC-ja, linoleja, ploščic, kamna, naoljenega in povoskanega parketa, laminata in vseh talnih oblog, ki niso občutljiva na vodo.

Zaščitá okolja



Pakirni materiál je mogoče reciklirati. Embalažo odstranite na okolju varen način.



Električne in elektronske naprave vsebujejo dragocene materiale z možnostjo recikliranja, pogosto pa tudi sestavne dele, kot so baterije, akumulatorske baterije ali olja, ki lahko pri napačni uporabi ali napačnem odstranjevanju škodujejo zdravju ljudi in okolju. Navedeni sestavni deli so kljub temu potrebni za pravilno delovanje naprave. Naprav, označenih s tem simbolom, ne smete odvreči med gospodinjnske odpadke.

Napotki o sestavinah (REACH)

Aktualne informacije najdete na spletnem naslovu: www.kaercher.de/REACH

Príbor in nadomestní deli

Uporabljajte samo originalni príbor in originalne nadomestne dele, ki zagotavljajo varno in nemoteno delovanje naprave.

Informacije o príboru in nadomestnih delih najdete na spletnem naslovu www.kaercher.com.

Obseg dobave

Obseg dobave je upodobljen na embalaži. Pri odstranjevanju embalaže preverite, ali je vsebina popolna. Če manjka pribor ali če so med transportom nastale poškodbe, obvestite prodajalca.

Garancija

V vsaki državi veljajo garancijski pogoji, ki jih je izdala naša pristojna prodajna družba. V garancijskem roku bodo morebitne motnje v delovanju naprave odpravljene brezplačno, če je njihov vzrok napaka v materialu ali napaka v izdelavi. Pri uveljavljanju garancije zagotovite dokazilo o nakupu in stopite v stik s prodajalcem ali najbližjim servisom.

Naslov najdete na hrbtni strani.

Varnostna navodila

Pred prvo uporabo naprave preberite to varnostno poglavje in ta izvorna navodila, ter jih upoštevajte. Izvorna navodila shranite za kasnejšo uporabo ali za naslednjega uporabnika.

- Poleg napotkov v navodilih za uporabo upoštevajte tudi splošne zakonske predpise o varnosti in preprečevanju nesreč.
- Opozorila in napotki na napravi vsebujejo pomembne informacije za varno obratovanje.

Stopnje nevarnosti

NEVARNOST

- Označuje neposredno nevarnost, ki lahko povzroči težke telesne poškodbe ali smrt.

OPOZORILO

- Označuje potencialno nevarno situacijo, ki lahko povzroči težke telesne poškodbe ali smrt.

PREVIDNOST

- Označuje potencialno nevarno situacijo, ki lahko povzroči lahke telesne poškodbe.

POZOR

- Označuje potencialno nevarno situacijo, ki lahko povzroči materialno škodo.

Električne komponente

NEVARNOST • Naprave ne potaplajte v vodo. • V polnilno vtičnico naprave nikoli ne vstavljajte predmetov, ki prevajajo električno energijo, npr. izvijačev ali podobnih predmetov. • Nikoli se ne dotikajte stikov ali vodnikov. • Ne popraskajte in ne poškodujte električnega napajalnega kabla tako, da čez njega zapeljete z vozilom, ga stisnete ali vlečete čez ostre robove. • Napravo priključite samo na izmenični tok.

Navedena napetost na tipski ploščici mora biti skladna z napetostjo vira električnega toka. • Med delovanjem mora biti naprava povezana z zaščitnim stikalom na okvarni tok (največ 30 mA).

OPOZORILO • Poškodovan polnilnik s polnilnim kablom nemudoma zamenjajte z originalnim delom. • Pred vsemi vzdrževalnimi deli in nego izklopite napravo in izvlecite električni vtič. • Naprava vsebuje električne komponente. Naprave ali zgornjega ali spodnjega dela talne glave ne čistite pod tekočo vodo ali pod prho, saj lahko pride do vdora vode. • Napravo povežite samo z električnim priključkom, ki ga je v skladu s standardom IEC 60364-1 izdelal strokovnjak za elektriko.

PREVIDNOST • Popravila sme izvajati samo pooblaščen servisna služba. • Pred vsako uporabo preverite brezhibnost in obratovalno varnost naprave ter pribora, zlasti električnega priključnega kabla in kabelskega podaljška. V primeru poškodbe izvlecite električni vtič in ne uporabljajte naprave.

Polnilnik

NEVARNOST • Omrežnega vtiča in vtičnice nikoli ne prijemajte z vlažnimi rokami. • Polnilnika ne uporabljajte v potencialno eksplozivnem okolju.

OPOZORILO • Omrežni kabel zaščitite pred vročino, ostrimi robovi, oljem in premikajočimi se deli naprave. • Paketa akumulatorskih baterij med polnjenjem ne pokrivajte in poskrbite, da bodo prezračevalne reže proste. • Polnilnika ne odpirajte. Popravila naj izvajajo samo strokovnjaki. • Paket akumulatorskih baterij polnite samo z odobrenimi polnilniki. • Poškodovan polnilnik s polnilnim kablom nemudoma zamenjajte z originalnim delom.

PREVIDNOST • Ne uporabljajte mokrega ali umazanega polnilnika. • Polnilnika ne prenašajte tako, da ga držite za napajalni kabel. • Naprave ne priključite na podaljševalni kabel z več vtičnicami skupaj z drugimi napravami. • Električnega vtiča iz vtičnice ne vlecite za električni kabel.

POZOR • Polnilnik uporabljajte in hranite samo v suhih prostorih.

Akumulatorska baterija

NEVARNOST • Akumulatorske baterije ne izpostavljajte močni sončni svetlobi, vročini in ognju.

OPOZORILO • Napravo polnite samo s priloženim originalnim polnilnikom ali polnilnikom, ki ga je odobrilo podjetje KÄRCHER.

Uporabite naslednji adapter:



OPOZORILO • Nevarnost kratkega stika. Ne odpirajte akumulatorske baterije. Poleg tega lahko uhajajo dražilni hlapi ali jedke tekočine.

POZOR • Ta naprava vsebuje akumulatorje, ki niso zamenljivi. Ne velja za naprave z zamenljivimi paketi akumulatorskih baterij

Varna uporaba

NEVARNOST • Nevarnost zadušitve. Otrokom preprečite stik z embalažno folijo.

OPOZORILO • Napravo uporabljajte samo v skladu z namenom uporabe. Upoštevajte krajevne določitve in pri delu z napravo pazite na tretje osebe, zlasti na otroke. • V območjih nevarnosti (npr. na bencinskih postajah) upoštevajte ustrezne varnostne predpise. Naprave nikoli ne uporabljajte v potencialno eksplozivnih prostorih. • Otroci in osebe, ki niso seznanjeni s temi navodili, ne smejo upravljati te naprave. Lokalni predpisi lahko omejujejo starost upravljavca. • Osebe ali otroci z zmanjšanimi telesnimi, čutilnimi ali duševnimi sposobnostmi oziroma osebe, ki niso seznanjene s temi navodili, ne smejo uporabljati naprave. • Osebe z zmanjšanimi telesnimi, čutilnimi ali duševnimi sposobnostmi oziroma s pomanjkljivimi izkušnjami in znanjem

smejo uporabljati napravo samo pod ustreznim nadzorom ali če so jih osebe, pristojne za njihovo varnost, poučile o varni uporabi naprave in če razumejo potencialne nevarnosti. ● Otroci se ne smejo igrati z napravo. ● Otrokom prepričajte igrati z napravo. ● Če se naprava napaja ali se hladi, jo hranite izven dosega otrok. ● Otrokom je čiščenje z napravo in vzdrževanje naprave dovoljeno samo pod nadzorom. ● Povezovalni kabel zaščitite pred vročino, ostrimi robovi, oljem in premikajočimi se deli naprave. ● Delov telesa (npr. prsti, lasje) ne približujte vrtljivim čistilnim valjem ● Nevarnost telesnih poškodb zaradi koničastih predmetov (npr. trsk). Med čiščenjem talne glave zaščitite svoje roke.

⚠ PREVIDNOST ● Naprave ne uporabljajte po padcu, ob vidnih poškodbah ali netesnosti. ● Napravo uporabljajte in skladiščite samo v skladu z opisom oz. sliko. ● Prevrnitev naprave lahko povzroči nesrečo ali poškodbe. Pred vsemi dejavnostmi z ali na napravi zagotovite, da je naprava stabilna. ● Naprave med delovanjem nikoli ne pustite brez nadzora.

POZOR ● Poškodbe naprave. V posodo za vodo nikoli ne nalivajte razredčil, tekočin z vsebnostjo razredčil ali nerazredčenih kislin (npr. čistil, bencina, razredčil za barve in acetona). ● Napravo vklopite le, ko sta nameščena rezervoar za svežo vodo in rezervoar za umazano vodo. ● Z napravo ne čistite na področjih, kjer so ostri ali večji predmeti, kot so npr. črepinje, kamenčki ali deli igrač. ● V rezervoar za svežo vodo ne vlivajte očetne kisline, sredstev za odstranjevanje apnenca, eteričnih olj ali podobnih snovi. Pazite tudi, da teh snovi ne pobereite z napravo. ● Napravo uporabljajte samo na trdih tleh z voodpornim premazom, kot so npr. lakiran parket, emajlirane ploščice ali linolej. ● Naprave ne uporabljajte za čiščenje preprog ali tapetiranih tal. ● Naprave ne vodite preko talne rešetke konvektorskih grelcev. Naprava ne more pobrati izhajajoče vode, če jo vodite preko rešetke. ● Pri daljših prekinitvah dela in po uporabi na glavnem stikalu/stikalu naprave izklopite napravo in izvlecite električni vtič polnilnika. ● Naprave ne uporabljajte pri temperaturi pod 0 °C. ● Napravo zaščitite pred dežjem. Naprave ne skladiščite v odprtih prostorih.

Simboli na napravi



- Opozorilo, da talne glave ni dovoljeno držati pod vodo se nahaja:
 - na dnu talne glave.

- Simboli za način čiščenja naprave po končanem delu so:
 - vgravirani v ohišje čistilne postaje,
 - kot nalepka na zadnji strani rezervoarja za svežo vodo.
- Simboli za odklepanje rezervoarja za umazano vodo/parkirne postaje so:
 - na nalepki na tipki za odpahnitev za rezervoar za umazano vodo/parkirno postajo.

Uporaba in opis simbolov (glejte poglavje *Čiščenje talne glave s splakovanjem*).

Opis naprave

V teh navodilih za uporabo je opisana vsa možna oprema. Odvisno od modela se obsegi dobave razlikujejo (glejte pakiranje).

Glejte slike na strani s slikami.

Slika A

- ① Stikalo za VKLOP/IZKLOP
- ② Gumb za funkcijo povečanja
Poveča število vrtljajev valja in količino vode za trdovratno umazanijo
- ③ Gumb za nastavitev stopnje čiščenja
Preklop med stopnjo čiščenja 1 in 2
- ④ Prikaz zaslona »Stopnja čiščenja 2«
Povečano število vrtljajev valja in količina vode
- ⑤ Prikaz zaslona »Stopnja čiščenja 1«
Normalno število vrtljajev valja in količina vode
- ⑥ Prikaz zaslona »MAKS« (rdeče barve)
Rezervoar za umazano vodo je poln
- ⑦ Prikaz zaslona »MIN« (modre barve)
Rezervoar za svežo vodo je prazen
- ⑧ Prikaz zaslona »Akumulatorska baterija« (zeleno barve)
Indikator napoljenosti akumulatorske baterije
- ⑨ Varovalo pred zdrsom ročaja s stene
- ⑩ Ročaj
- ⑪ Rezervoar za svežo vodo
- ⑫ Odstranljiva filtra za lase
- ⑬ Tipka za odpahnitev rezervoarja za umazano vodo in parkirne postaje
- ⑭ Čistilni valji (4 x)
- ⑮ Rezervoar za umazano vodo
- ⑯ * LED-osvetlitev
- ⑰ Tipka za odpahnitev filtrov za lase
- ⑱ Polnilna puša
- ⑲ Parkirna postaja
- ⑳ Čistilna postaja s čistilno krtačo
- ㉑ Polnilnik s polnilnim kablom
- ㉒ * Čistilni valji za kamnita tla (4 x)
- ㉓ Čistilno sredstvo RM 536 (30 ml)
- ㉔ * Čistilno sredstvo RM 537 (30 ml)
- ㉕ * Čistilno sredstvo RM 536 (500 ml)
- ㉖ * Čistilno sredstvo RM 534 (30 ml)

* opsijsko

Montaža

Montaža ročaja

1. Trdno držite osnovno napravo.
2. Kabel položite v vodilo plastičnega priključka in ga pritrdite.
3. Ročaj do konca potisnite v osnovno napravo, da se slišno zaskoči. Ročaj mora biti trdno nameščen v napravi.

Slika B

⚠ OPOZORILO

Nevarna požara zaradi okvarjenega električnega vtiča

Trajno priključen polnilnik se lahko pregreje in povzroči požar, če je električni vtič pokvarjen.

Električni vtič polnilnika odklopite po največ enem dnevu.

Napotek

Električni vtič polnilnika odklopite po največ enem dnevu, saj priključeni polnilnik stalno porablja energijo.

1. Priključite polnilni kabel polnilnika v polnilno pušo na napravi.

Slika C

2. Električni vtič polnilnika priključite v vtičnico.

Kontrolne lučke LED kažejo dejansko napolnjenost akumulatorske baterije.

Slika D

• Pri polnjenju povsem prazne akumulatorske baterije zaporedoma od spodaj navzgor utripajo vse 3 kontrolne lučke LED.

• Pri 1/3 napolnjenosti baterije spodnja lučka LED sveti, ostali lučki LED še naprej utripata.

• Pri 2/3 napolnjenosti baterije spodnja in sredinska lučka LED svetita, zgornja lučka LED še naprej utripa.

• Po 4 urah se akumulatorska baterija popolnoma napolni.

• Potem ko se akumulatorska baterija napolni, 3 kontrolne lučke LED svetijo še 60 minut. Po poteku tega časa se kontrolne lučke LED ugasnejo.

3. Po polnjenju odklopite električni vtič polnilnika iz vtičnice.

Slika E

4. Polnilni kabel izvlecite iz naprave.

Vstavite rezervoar za umazano vodo

1. Napravo postavite na sredino rezervoarja za umazano vodo tako, da je nameščena med valje in se nato slišno zaskoči. Položaj rezervoarja ob tem ni pomemben, saj ga je možno v napravo vstaviti v obeh vzdolžnih smereh.

Slika F

Rezervoar za umazano vodo mora biti trdno nameščen v napravi.

Polnjenje rezervoarja za svežo vodo

1. Primate rezervoar za svežo vodo za stranske vdolbine in ga odstranite iz naprave.

2. Odprite pokrov rezervoarja in ga obrnite na stran.

Slika G

3. Rezervoar za svežo vodo napolnite s hladno ali mlačno vodo iz vodovoda.

4. Po potrebi v rezervoar za svežo vodo dolijte sredstvo za čiščenje oziroma nego KÄRCHER.

POZOR

Preveliko ali premajhno odmerjanje sredstva za čiščenje oziroma nego

Lahko povzroči slabe rezultate čiščenja.

Bodite pozorni na priporočeno odmerjanje sredstev za čiščenje oziroma nego.

5. Zaprite pokrov rezervoarja.

6. Rezervoar za svežo vodo vstavite v napravo.

Slika H

Rezervoar za svežo vodo mora biti trdno nameščen v napravi.

POZOR**Vlaga**

Materialna škoda na občutljivih tleh

Pred uporabo naprave preverite vodoodpornost tal na neopaznem mestu.

Z napravo ne čistite oblog, občutljivih na vodo, kot so talne obloge iz neobdelane plute, saj lahko vlaga prodre vanje in poškoduje tla.

POZOR**Materialna škoda**

Materialna škoda na napravi zaradi ostrih, velikih predmetov, ki lahko napravo zablokirajo.

Naprave ne smete shranjevati in uporabljati na trdi grobi umazaniji in predmetih, saj se lahko deli lahko zataknejo pod rezervoarjem za umazano vodo in povzročijo prasko na tleh in rezervoarju.

Pred začetkom dela in shranjevanja naprave odstranite predmete, kot so npr. črepinje, kamenčki ali deli igrač.

Slika AI**Napotek**

• Da se izognete črtam, pred čiščenjem občutljivih površin, npr. lesa ali fine kamenine, napravo preizkusite na neopaznem mestu.

• Naprave ne zadržujte na enem mestu, temveč jo premikajte.

• Upoštevajte navodila za čiščenje, ki jih je sestavil proizvajalec talne obloge.

Napotek

Delajte tako, da hodite vzvratno v smeri vrat, da na očiščenih tleh ne bo odtisov nog.

Slika AJ

• Čiščenje tal se izvaja s premikanjem naprave naprej in nazaj s hitrostjo, ki je podobna hitrosti pri sesanju.

• V primeru močne umazanije aktivirajte funkcijo povečanja. V ta namen držite gumb za funkcijo povečanja. Ko je aktivirana funkcija povečanja, se povečata število vrtljajev valja in količina vode.

Funkcijo povečanja je možno aktivirati na stopnji čiščenja 1 in stopnji čiščenja 2. Ko je aktivirana funkcija povečanja, utripa prikaz zaslona ustrezne stopnje čiščenja. Z napravo počasi drsite po tleh, ne da bi pritiskali na napravo.

Slika K

• Glede na obseg dobave so na voljo različni valji. Barva valjev kaže na to, za katero uporabo so posebej primerni.

— Sivi/rumeni univerzalni valji: vsestransko uporabni

— Valji s črnimi črtami: Za čiščenje neobčutljivih trdnih tal (npr. iz kamna, keramike); ni primeren za občutljiva tla iz naravnega kamna (npr. marmorja, terakote)

Napotek

Za optimalen rezultat čiščenja pred prvo uporabo valje operite v pralnem stroju pri 60 °C.

POZOR

Materialna škoda zaradi ohlapnih valjev

Pralni stroj se lahko poškoduje.

Položite valj v mrežo za perilo, ob tem pa pralni stroj napolnite z dodatnim perilom.

Začetek dela

POZOR

Nenadzorovano gibanje naprej

Materialna škoda in škoda na napravi

Takoj, ko vklopite napravo, se čistilni valji začnejo obračati.

Držite ročaj, da se naprava ne more sama premakniti naprej.

POZOR

Rezervoar za svežo ali umazano vodo ni vstavljen

Materialna škoda

Pred začetkom čiščenja preverite, ali je rezervoar za svežo vodo napolnjen z vodo in ali je rezervoar za umazano vodo vstavljen v napravo.

1. Pritisnite stikalo za vklop/izklop.

Slika I

Naprava se vklopi.

Prikaže se prikaz zaslona stopnje čiščenja 1 za normalno število vrtljajev valja in količino vode.

2. Navlažite valje.

a Držite gumb za funkcijo povečanja.

b Napravo premikajte naprej in nazaj, dokler valji niso dovolj navlaženi.

Napotek

Če se valji takoj po vklopu blokirajo, jih odstranite, zmočite pod pipo in ponovno vstavite.

3. Po potrebi z gumbom za nastavitev stopnje čiščenja preklopite na stopnjo čiščenja 2.

Slika J

Število vrtljajev valja in količina vode se povečata.

Prikaz zaslon stopnje čiščenja 2 zasveti.

Napotek

Nastavitev stopnje čiščenja 1 ali stopnje čiščenja 2 je odvisna od površine, ki jo je treba očistiti (npr. tla iz lesa ali kamna).

Pri prvem zagonu je naprava nastavljena na stopnjo čiščenja 1.

Po prekinitvi dela ali ponovnem zagonu se vedno aktivira nazadnje nastavljena stopnja čiščenja.

4. Za čiščenje trdovratne umazanije po potrebi vklopite funkcijo povečanja (glejte tudi poglavje *Splošne informacije o upravljanju*).

Slika K

Čas delovanja akumulatorske baterije

Prikaz zaslona »Akumulatorska baterija« prikazuje čas delovanja akumulatorske baterije:

- svetiljo 3 LED-diode – 3/3 (poln) čas delovanja akumulatorske baterije
- svetila 2 LED-diodi – 2/3 čas delovanja akumulatorske baterije
- sveti 1 LED-dioda – 1/3 čas delovanja akumulatorske baterije

Slika N

Zvočni ali optični signali opozarjajo na prazno akumulatorsko baterijo.

- Približno 5 minute, preden se akumulatorska baterija izprazni, se 2-krat zasliši zvočni signal in spodnja LED-dioda utripa.
- Približno 1,5 minute, preden se akumulatorska baterija izprazni, se 2-krat zasliši zvočni signal in spodnja LED-dioda še vedno utripa.
- Ko se akumulatorska baterija izprazni in se naprava izklopi, spodnja LED-dioda 60 sekund utripa hitreje.

Praznjenje rezervoar za umazano vodo

- Če je rezervoar za umazano vodo poln, sveti prikaz zaslona »MAKS« (rdeče barve) in zasliši se zvočni signal.

Slika M

- Po 60 sekundah se še drugič zasliši zvočni signal in naprava se izklopi.
- Takoj, ko se naprava izklopi, prikaz zaslona »MAKS« (rdeče barve) utripa 10 sekund.
- Dokler je rezervoar za umazano vodo poln in sveti prikaz zaslona »MAKS« (rdeče barve), se postopek začne znova in ponovita se naslednja dva koraka:
 - a Naprave ni mogoče ponovno vklopiti.
 - b Naprava deluje še 60 sekund in se nato ponovno izklopi.

1. Pritisnite stikalo za VKLOP/IZKLOP.

Naprava se izklopi.

2. Z nogo pritisnite tipko za odpahnitev rezervoarja za umazano vodo in dvignite napravo.

Slika O

Rezervoar za umazano vodo se sprosti z naprave.

3. Pri praznjenju in prenašanju rezervoarja za umazano vodo ne držite za zgornji pokrov, temveč rezervoar držite vodoravno z obema rokama na ozkih straneh.
4. Rezervoar za umazano vodo izpraznite skozi odprtino v pokrovu. Pri trdovratni umazaniji, odstranite pokrov rezervoarja za umazano vodo in sperite rezervoar za umazano vodo z vodo iz vodovoda.
5. Vstavljanje rezervoarja za umazano vodo (glejte poglavje *Vstavite rezervoar za umazano vodo*).

Dolivanje čistilne tekočine

- Če je rezervoar za svežo vodo prazen, sveti prikaz zaslona »MIN« (modre barve) in zasliši se zvočni signal.

Slika L

- Kot opomnik se zvočni signal oglasi enkrat na minuto.

1. Polnjenje rezervoar za svežo vodo (glejte poglavje *Polnjenje rezervoarja za svežo vodo*).

Prekinitev obratovanja

POZOR

Vlažni valji

Poškodba občutljivih tal zaradi vlage

Napravo med daljšimi prekinitvami dela postavite v parkirno postajo, da preprečite poškodbe občutljivih tal zaradi vlažnih valjev.

1. Pritisnite stikalo za vklop/izklop.

Naprava se izklopi.

2. Napravo postavite na parkirno postajo.

Napotek

Če je naprava na parkirno postajo nameščena brez rezervoarja za umazano vodo, je treba za odstranitev naprave pritisniti tipko za odpahnitev.

Slika AG

Konec uporabe

1. Pritisnite stikalo za VKLOP/IZKLOP.

Naprava se izklopi.

2. Napravo postavite na parkirno postajo.

Slika AC

POZOR

Trdovratna umazanija

Trdovratna umazanija lahko trajno poškoduje napravo.

Priporočljivo je, da napravo po vsaki uporabi v celoti očistite.

- Očistite napravo (glejte poglavje *Nega in vzdrževanje*).

Shranjevanje naprave

POZOR

Tekočine/mokra umazanja

Če naprava med shranjevanjem še vedno vsebuje tekočine/vlažno umazanje, lahko to povzroči neprijetne vonjave.

Pri shranjevanju naprave v celoti izpraznite rezervoarja za svežo in umazano vodo.

S čistilno krtačo odstranite lase in delce umazanije s filtra za lase na pokrovu talne glave.

Očiščeni valji se naj posušijo na zraku, npr. nameščeni v napravi na parkirni postaji. Vlažnih valjev ne dajajte v zaprte omare dokler se ne posušijo.

- Prazen rezervoar za umazano vodo postavite v čistilno postajo, da se posuši.
 - Napravo postavite na parkirno postajo in pustite, da se zaskoči.
 - Nato napravo skupaj s parkirno postajo postavite na čistilno postajo.

Slika AC

- Očiščene valje namestite na napravo, da se posušijo.

Slika AD

- Polnjenje akumulatorske baterije (glejte poglavje *Postopek polnjenja*).
- Napravo hranite v suhih prostorih.

Slika AF

Nega in vzdrževanje

Čiščenje talne glave s splakovanjem

POZOR

Ostanki umazanije ali čistilnega sredstva

Rezervoar za umazano vodo in filter za lase je treba redno čistiti, da se v rezervoarju ali filtru ne nabira umazanja. Če naprave po koncu delovanja ne očistite, lahko delci umazanije zamašijo filter za lase in reže. Poleg tega lahko kopičenje umazanije in bakterij v napravi ustvari neprijeten vonj.

Ko končate delo, napravo postavite v čistilno postajo in začnite splakovati.

Talno glavo v čistilni postaji čistite samo s postopkom samodejnega splakovanja, ne pa tako, da bi vodo v postajo nalivali ločeno. Prepričajte se, da je pritrjen rezervoar za umazano vodo.

Naprave ali zgornjega ali spodnjega dela talne glave ne čistite pod tekočo vodo ali pod prho, saj lahko pride do vdora vode.

Napotek

Dokler prikaz zaslona »MAKS« (rdeče barve) sveti in rezervoar za umazano vodo ni izprazen, postopka izpiranja ni mogoče začeti.

Napotek

Med postopkom izpiranja je LED-osvetlitev na talni glavi izklopljena.

- Pritisnite stikalo za vklop/izklop. Naprava se izklopi.
- Izpraznite rezervoar za umazano vodo in ga znova vstavite (glej poglavje *Praznjenje rezervoar za umazano vodo*).
- Napravo s praznim rezervoarjem za odpadno vodo postavite v čistilno postajo.

- Rezervoar za svežo vodo napolnite z 200 ml sveže vode brez čistil ali sredstev za nego (glejte poglavje *Polnjenje rezervoarja za svežo vodo*).

Slika P

Napotek

Med postopkom izpiranja ni potrebno dodati čistilnih sredstev.

- Hkrati pritisnite stikalo za vklop/izklop in tipko za nastavljanje nivoja čiščenja ter ju držite 3 sekunde. Sliši se signalni ton.

Slika Q

- Prikazi na zaslonu večkrat zasvetijo od zgoraj navzdol. Začne se postopek splakovanja in traja pribl. 2 minuti.

Slika R

Napotek

Na začetku postopka izpiranja voda teče iz rezervoarja za svežo vodo na valje približno 80 sekund. V tem času naprava ne oddaja zvokov. Šele na koncu postopka izpiranja se valji začnejo vrteti za približno 30 sekund.

- Ko se postopek splakovanja konča, se oglasi signalni ton in zasveti prikaz na zaslonu "MAX" (rdeče).

Slika S

- Pritisnite tipko za odpahnitev za rezervoar za umazano vodo in napravo postavite na parkirno mesto. Rezervoar za umazano vodo ostane v čistilni postaji.

Napotek

Če poskušate napravo ponovno vklopiti, ko je rezervoar za umazano vodo poln, prikaz zaslona »MAKS« (rdeče barve) utripa 10 sekund.

Nadaljevanje čiščenja ni možno.

- Tipko za odpahnitev filtra za lase potisnite navznoter. Filtri za lase se sprostijo.

- Filter za lase namestite v čistilno postajo.

Slika U

- Odstranite valje in jih položite v čistilno postajo.

Slika V

- Čistilno postajo z rezervoarjem za umazano vodo, filtrom za lase in valji po potrebi transportirajte do stranišča, umivalnika ali smeti.

Slika W

- Očistite rezervoar za umazano vodo (glejte poglavje *Čiščenje rezervoarja za umazano vodo*).

- Očistite valje (glejte poglavje *Čiščenje valjev*).

- Očistite filter za lase (glejte poglavje *Čiščenje filtrov za lase*).

- Z vlažno krpo očistite spodnjo stran talne glave in pogona valjev.

Slika AB

Napotek

Naprave ali zgornjega ali spodnjega dela talne glave ne čistite pod tekočo vodo ali pod prho, saj lahko pride do vdora vode.

- Izpraznite in osušite čistilno postajo.

- Če je v rezervoarju za svežo vodo še vedno voda, ga odstranite in izpraznite.

Čiščenje rezervoarja za umazano vodo

POZOR

Trdovratna umazanja

Trdovratna umazanja lahko trajno poškoduje napravo. Rezervoar za umazano vodo čistite redno.

Za informacije o prikazu zaslona rezervoarja za umazano vodo in postopku čiščenja rezervoarja za umazano

vodo si oglejte poglavje *Praznjenje rezervoar za umazano vodo*.

1. Odstranite pokrov rezervoarja za umazano vodo.
Slika X
2. Rezervoar za umazano vodo in pokrov očistite z vodo iz vodovoda.
3. Alternativno lahko rezervoar za umazano vodo očistite v pomivalnem stroju.

Napotek

Gumijasto tesnilo lopute rezervoarja za umazano vodo lahko zaradi pranja v pomivalnem stroju postane lepljivo. To ne vpliva na tesnost.

Čiščenje valjev

POZOR

Ostanki čistila v valjih

Penjenje

Po vsaki uporabi operite valje pod tekočo vodo ali pa jih očistite v pralnem stroju.

POZOR

Škoda zaradi čiščenja valjev z mehčalcem ali zaradi uporabe sušilnika

Poškodbe mikrovlakn

Pri čiščenju v pralnem stroju ne uporabljajte mehčalca. Valjev ne sušite v sušilniku.

POZOR

Materialna škoda zaradi ohlapnih valjev

Pralni stroj se lahko poškoduje.

Položite valj v mrežo za perilo, ob tem pa pralni stroj napolnite z dodatnim perilom.

1. Pritisnite stikalo za vklop/izklop.
Naprava se izklopi.

2. Napravo postavite na parkirno postajo.

Slika AC

3. Odvijte čistilne valje tako, da jih držite za prijemne vdolbine.

Slika V

4. Čistilne valje očistite pod tekočo vodo ali pa jih operite v pralnem stroju pri največ 60 °C.

Slika Y

5. Čistilne valje privijte do konca na držalo valjev. Bodite pozorni na barvno dodelitev notranjosti valjev in držala valja na napravi (npr. modra barva na modro barvo).

Slika AD

6. Valje namestite na napravo in na parkirno postajo ter pustite, da se tam posušijo.

Slika AF

Čiščenje filtrov za lase

POZOR

Trdovratna umazanija

Trdovratna umazanija lahko trajno poškoduje napravo. Priporočljivo je, da napravo po vsaki uporabi v celoti očistite.

POZOR

Trdovratna umazanija

Trdovratna umazanija lahko trajno poškoduje napravo. Oba filtra za lase redno čistite s čistilno krtačo.

POZOR

Škoda zaradi čiščenja filtrov za lase v pomivalnem stroju

Zaradi postopka izpiranja se lahko rob razvleče in zato ne pritiska več pravilno na valje. To poslabša rezultat čiščenja.

Filtrov za lase ne čistite v pomivalnem stroju, ampak pod tekočo vodo.

1. Pritisnite stikalo za VKLOP/IZKLOP.

Naprava se izklopi.

2. Napravo postavite na parkirno postajo.

Slika AC

3. Gumb za odklepanje filtrov za lase pritisnite navznoter.

Slika U

Filtra za lase se sprostita in ju je mogoče odstraniti.

4. Oba filtra za lase čistite pod tekočo vodo.

5. Trdovratno umazanijo, npr. v glavničku filtra, odstranite s čistilno krtačo.

Slika AA

Slika Z

6. Filtra za lase vstavite v talno glavo in pustite, da se zaskočita. Oba filtra za lase morata biti trdno nameščena v napravi.

Slika AE

Čistilna in negovalna sredstva

POZOR

Uporaba neprimernih čistilnih in negovalnih sredstev

Uporaba neprimernih čistilnih in negovalnih sredstev lahko napravo poškoduje in na koncu privede tudi do izključitve garancijskih storitev.

Uporabljajte samo priporočena čistilna sredstva

KÄRCHER.

Bodite pozorni na pravilno odmerjanje.

Napotek

Za čiščenje tal po potrebi uporabite čistilna ali negovalna sredstva KÄRCHER.

- Pri odmerjanju čistilnih in negovalnih sredstev bodite pozorni na proizvajalčeve podatke o količini.
- Da se izognete penjenju, napolnite rezervoar za svežo vodo najprej z vodo in nato s čistilnimi ali negovalnimi sredstvi.
- Da se izognete prelivanju, pri dolivanju vode pustite dovolj prostora za čistilna ali negovalna sredstva.

Pomoč pri motnjah

Motnje imajo pogosto enostaven vzrok, ki ga lahko odpravite sami s pomočjo naslednjega seznama. V primeru dvoma ali pri motnjah, ki niso navedene tukaj, stopite v stik s pooblaščenim servisno službo.

Napotek

Takoj ko pride do napake, se naprava zaklene za 3 sekunde.

Napravo lahko ponovno vklopite šele po tem, ko odpravite težavo.

Akumulatorska baterija se ne polni

Polnilni vtič/električni vtič ni pravilno priključen.

- Pravilno priključite polnilni/električni vtič.

LED-prikaz napake (prikaz zaslon »Akumulatorska baterija«) pri vklopu naprave utripa in naprava se ne zažene

Akumulatorska baterija je prazna.

- Polnjenje akumulatorske baterije (glejte poglavje *Postopek polnjenja*).

Uporabljajte napačen ali okvarjen omrežni del.

- Uporabite originalen omrežni del.
- Zamenjajte okvarjen omrežni del.

Naprava se izklopi, LED prikaz napake (prikaz zaslon »Baterija“) pa utripa

Naprava se pregreva (npr. pri visokih temperaturah okolja, pri uporabi s suhimi valji ali pri uporabi na preprogi).

- Pustite, da se naprava ohlaja približno 2,5 uri.

Napravo lahko ponovno vklopite šele, ko se ustrezno ohladi. Naprava se med ohlajanjem lahko polni.

Valji se ne vrtijo na zaslonu prikaza pa istočasno utripata stopnja čiščenja 1 in stopnja čiščenja 2

Motor naprave je blokiran, npr. zaradi premočnega pritiska na valje ali potiska naprave ob steno ali vogal.

● Napravo izklopite in ponovno vklopite.

Valji so blokirani.

- Odstranite valja in preverite, ali je v valjih zataknjen predmet.
- Preverite, ali sta valja do konca nataktnjena na nosilec.
- Preverite, ali se je v filtrih za lase na talni glavi nabrala umazanija in jo odstranite.
- Preverite, ali sta filtra za lase pravilno vstavljeni. V ta namen odstranite filtra za lase in ju ponovno vstavite.

Filtra za lase blokirata valje. Valji niso ustrezno navlaženi.

- Pritisnite stikalo za vklop/izklop. Naprava se izklopi.
- Pritisnite gumb za odklepanje filtrov za lase navznoter in odstranite filtra za lase.
- Pritisnite stikalo za vklop/izklop. Naprava se vklopi.
- Navlažite valje.
 - a Držite gumb za funkcijo povečanja.
 - b Napravo premikajte naprej in nazaj, dokler valji niso dovolj navlaženi.

Napotek

Če valji niso dovolj navlaženi, jih odstranite, navlažite pod pipo in ponovno vstavite.

- Vstavite filtra za lase.

Prikaz zaslona večkrat zasveti od zgoraj navzdol

Naprava je v 2-minutnem postopku izpiranja za čiščenje talne glave

- Počakajte približno 2 minuti, nato se postopek izpiranja konča in prikaz zaslona ne sveti več (glejte poglavje *Čiščenje talne glave s splakovanjem*).

Na zaslonu prikaza sveti »Napolnite rezervoar za svežo vodo«, čeprav je rezervoar za svežo vodo napolnjen.

Senzor držala rezervoarja za svežo vodo je umazan.

- Odstranite rezervoar za svežo vodo in očistite senzor držala rezervoarja za svežo vodo, npr. z vatirano palčko.

Slika AH

Napolnjena voda je premeška.

- Za čiščenje ne uporabljajte destilirane vode.

Naprave ni mogoče vklopiti.

Akumulatorska baterija je prazna.

- Napolnite akumulatorsko baterijo.
- Polnilni kabel je še vedno priključen na napravo.
- Izvlecite polnilni kabel, saj naprava ne more delovati, če je nanjo priključen polnilni kabel.

Naprava ob vklopu glasno ropota

Valji niso ustrezno navlaženi.

- Navlažite valje.
 - a Držite gumb za funkcijo povečanja.
 - b Napravo premikajte naprej in nazaj, dokler valji niso dovolj navlaženi.

Napotek

Če valji niso dovolj navlaženi, jih odstranite, navlažite pod pipo in ponovno vstavite.

Valji so se deformirali.

- Napravo shranjujte izključno na parkirni postaji in ne na tleh, saj se lahko valji zaradi pritisknega tlaka deformirajo.

Naprava ne pobira umazanije

V rezervoarju za svežo vodo ni vode. Prikaz zaslona »MIN« (modre barve) zasveti in oglasi se signal.

- V rezervoar za svežo vodo dolijte vodo.

Rezervoar za svežo vodo ni pravilno nameščen v napravi.

- Rezervoar za svežo vodo namestite tako, da je trdno vstavljen v napravo.

Rezervoar za umazano vodo manjka ali ni pravilno nameščen na napravi.

- Rezervoar za umazano vodo na napravo namestite tako, da se slišno zaskoči.
- Preverite, ali je pokrov rezervoarja za umazano vodo pravilno nameščen (jeziček za praznjenje mora biti nameščen v za to predvideni odprtini).

Filtra za lase manjkata ali nista pravilno nameščena v napravi.

- Filtra za lase pravilno vstavite v napravo.

Valji manjkajo ali niso pravilno nameščeni v napravi.

- Vstavite valje oziroma jih privijte do konca v držalo valjev.

Valji so umazani ali obrabljeni.

- Očistite ali zamenjajte valje.

Valji so preveč suhi

Valji niso ustrezno navlaženi.

- Navlažite valje.
 - a Držite gumb za funkcijo povečanja.
 - b Napravo premikajte naprej in nazaj, dokler valji niso dovolj navlaženi.

Napotek

Če valji niso dovolj navlaženi, jih odstranite, navlažite pod pipo in ponovno vstavite.

Filter za svežo vodo je umazan.

- Očistite filter za svežo vodo.
 - a Odstranite rezervoar za svežo vodo in odstranite filter za svežo vodo.
- Slika AH**
- b Filter za svežo vodo očistite pod tekočo vodo.
 - c Filter za svežo vodo vstavite nazaj.

Slab rezultat čiščenja

Valji pred prvo uporabo niso bili oprani.

- Valje perite v pralnem stroju pri temperaturi 60 °C. Valji so umazani.
- Očistite valje.

Valji niso ustrezno navlaženi.

- Navlažite valje.
 - a Držite gumb za funkcijo povečanja.
 - b Napravo premikajte naprej in nazaj, dokler valji niso dovolj navlaženi.

Uporabljeno je napačno čistilno sredstvo ali napačno odmerjanje.

- Uporabljajte samo čistilo podjetja KÄRCHER in pazite na ustrezne odmerke.

Na tleh so ostanki drugih čistil.

- Valje temeljito očistite z vodo, da odstranite ostanke čistilnih sredstev.
- Tla večkrat očistite z napravo in čistimi valji, brez da uporabite čistilno sredstvo.
- Ostanki čistila na tleh se odstranijo.

Sprejem vode ni optimalen

Filtra za lase nista pravilno nameščeni v napravi.

- Filtra za lase pravilno vstavite v napravo.
- Valji so obrabljeni.
- Zamenjajte valje.

Naprava izgublja umazano vodo

Rezervoar za umazano vodo je poln.

- Takoj izpraznite rezervoar za umazano vodo.

Rezervoar za umazano vodo ni pravilno nameščen na napravi.

- Rezervoar za umazano vodo na napravo namestite tako, da se slišno zaskoči. Rezervoar za umazano vodo mora biti trdno nameščen v napravi.

Filtra za lase nista pravilno nameščeni v napravi.

- Preverite, ali sta filtra za lase pravilno nameščena. Rezervoar za umazano vodo je poškodovan.
- Obrnite se na pooblaščen servisno službo.

Naprava se izklopi

Takoj, ko rezervoar za umazano vodo preseže prostornino 200 ml, se aktivira samodejni izklop naprave.

Če uporabljate čistilna sredstva drugih proizvajalcev, lahko pride do prekomernega penjenja in naprava se izklopi preden doseže prostornino 200 ml.

- Izpraznite rezervoar za umazano vodo.
- Uporabljajte samo čistilo podjetja KÄRCHER in pazite na ustrezne odmerke.

Naprava se pri uporabi zatika v fuge

Izboklinice na spodnji strani rezervoarja za umazano vodo so poškodovane ali obrabljene.

- Obrnite se na pooblaščen servisno službo.

Odstranjevanje ročaja

POZOR

Pogosto odstranjevanje ročaja

Pri pogostem odstranjevanju se lahko poškodujejo sestavni deli ročaja.

Po namestitvi ročaja več ne odstranjujte z osnovne naprave.

Ročaj odstranite z osnovne naprave samo takrat, ko morate napravo poslati na servis.

POZOR

Nepravilno odstranjevanje ročaja

Poškodbe naprave

Pazite na to, da povezovalni kabel med osnovno napravo in ročajem ne poškoduje.

- Vstavite izvijač pod kotom 90° v majhno odprtino na hrbtni strani ročaja in snemite ročaj.

Slika AK

Tehnični podatki

FC 7		
Električni priključek		
Napetost	V	100 - 240
Število faz	~	1
Frekvenca	Hz	50 - 60
Stopnja zaščite		IPX4
Naprava razreda zaščite		III
Polnilnik razreda zaščite		II
Nazivna moč naprave	W	80
Nazivna napetost akumulatorja	V	25,20 - 25,55
Tip akumulatorske baterije		Li-Ion
Čas delovanja pri polni akumulatorski bateriji	min	45
Čas polnjenja pri praznem akumulatorju	h	4
Izhodna napetost polnilnika	V	30
Izhodni tok polnilnika	A	0,6

FC 7

Podatki o zmogljivosti naprave

Vrtljaji valja na minuto za stopnjo čiščenja 1	vrt/min	450
Vrtljaji valja na minuto za stopnjo čiščenja 2	vrt/min	490
Vrtljaji valja na minuto za funkcijo povečanja	vrt/min	530

Količina polnjenja

Prostornina rezervoarja za svežo vodo	ml	400
Prostornina rezervoarja za umazano vodo	ml	200

Mere in mase

Masa (brez pribora in tekočin za čiščenje)	kg	4,3
Dolžina	mm	310
Širina	mm	230
Višina	mm	1210

Pridrujemo si pravico do tehničnih sprememb.

Cuprins

Utilizarea conform destinației	171
Protecția mediului	171
Accesorii și piese de schimb	172
Set de livrare	172
Garanție	172
Indicații privind siguranța	172
Simbolurile aparatului	173
Descrierea aparatului	173
Montare	174
Punerea în funcțiune	174
Regim	174
Îngrijirea și întreținerea	176
Remedierea defecțiunilor	178
Date tehnice	179

Utilizarea conform destinației

Folosii dispozitivul de curățare a pardoselii numai pentru curățarea podelei în gospodăriile private și numai pe podelele dure impermeabile.

Nu curățați suprafețe sensibile la apă, ca de exemplu pardoseli din plută netratate, deoarece umiditatea poate pătrunde și poate deteriora pardoseala.

Dispozitivul este potrivit pentru curățarea PVC, linoleum, gresie, piatră, parchet cu ulei și ceară, laminat și toate pardoselile rezistente la apă.

Protecția mediului



Materialele de ambalare sunt reciclabile. Asigurați-vă de eliminarea ecologică a ambalajului.



Aparatele electrice și electronice conțin materiale reciclabile prețioase și, uneori, componente precum baterii, acumulatori sau uleiuri, care, în cazul utilizării incorecte sau a eliminării

necorespunzătoare, pot periclită sănătatea și mediul înconjurător. Pentru funcționarea corectă a aparatului, aceste componente sunt necesare. Este interzisă eliminarea cu deșeurile menajere a aparatelor marcate cu acest simbol.

Observații referitoare la materialele conținute (RE-ACH)

Informații actuale referitoare la materialele conținute sunt disponibile la adresa: www.kaercher.de/REACH

Accesorii și piese de schimb

Utilizați numai accesorii originale și piese de schimb originale; ele asigură funcționarea în siguranță și fără avarii a aparatului.

Informații despre accesorii și piesele de schimb se găsesc la adresa www.kaercher.com.

Set de livrare

Setul de livrare a aparatului este ilustrat pe ambalaj. La despachetare, verificați dacă conținutul este complet. Informații imediat distribuitorul dacă lipsesc accesorii sau dacă există deteriorări provocate în timpul transportului.

Garanție

În fiecare țară sunt valabile condițiile de garanție acordate de distribuitorul nostru din țara respectivă. Eventuale defecțiuni survenite la aparat în perioada de garanție vor fi remediate gratuit, în limita în care sunt defecțiuni de fabricație sau de material. Pentru a beneficia de garanție, prezentați-vă cu chitanța de cumpărare la comerciantul dvs. sau la cea mai apropiată unitate de service autorizată.

(Pentru adresă, consultați pagina din spate)

Indicații privind siguranța

Înainte de prima utilizare a dispozitivului, citiți acest capitlu referitor la siguranță, cât și instrucțiunile originale. Respectați aceste instrucțiuni. Păstrați instrucțiunile originale pentru viitoarele utilizări sau pentru viitorul posesor.

- În afară de indicațiile din instrucțiunile de utilizare, este necesar să fie luate în considerare și prevederile generale privind protecția muncii și prevenirea accidentelor de muncă, emise de organele legislative.
- Plăcuțele de avertizare și plăcuțele informative montate pe dispozitiv furnizează indicații importante pentru funcționarea în condiții de siguranță.

Trepte de pericol

⚠ PERICOL

- Indicație referitoare la un pericol iminent, care duce la vătămări corporale grave sau moarte.

⚠ AVERTIZARE

- Indicație referitoare la o posibilă situație periculoasă, care ar putea duce la vătămări corporale grave sau moarte.

⚠ PRECAUȚIE

- Indică o posibilă situație periculoasă, care ar putea duce la vătămări corporale ușoare.

ATENȚIE

- Indicație referitoare la o posibilă situație periculoasă, care ar putea duce la pagube materiale.

Componente electrice

⚠ PERICOL

- Nu scufundați aparatul în apă.
- Nu introduceți niciodată obiecte conductoare, de ex. șurubelnițe sau obiecte similare, în bucașa de încărcare a aparatului.
- Nu atingeți niciodată contactele sau cablurile.
- Nu deteriorați și nu distrugeți cablul de alimen-

tare prin călcare, strivire sau tragere peste margini ascuțite. • Conectați aparatul doar la curent alternativ. Tensiunea indicată pe plăcuța cu caracteristici trebuie să coincidă cu tensiunea sursei de curent. • Utilizați aparatul doar împreună cu un întrerupător de protecție împotriva curentului vagabond (maximum 30 mA).

⚠ **AVERTIZARE** • Înlocuiți imediat un încărcător deteriorat și cablul de încărcare cu o piesă originală.

• Opriti aparatul înainte de a efectua orice operațiune de îngrijire sau de întreținere și deconectați fișa de rețea. • Aparatul conține componente electrice. Curățarea aparatului sau a părții superioare și inferioare a capului de podea sub cu jet de apă sau cu jet de duș este interzisă, din cauza riscului de pătrundere de apă în aparat. • Conectați aparatul doar la un racord electric realizat în conformitate cu IEC 60364-1 de un electrician autorizat.

⚠ **PRECAUȚIE** • Dispuneți realizarea lucrărilor de reparații doar de către personalul autorizat de service. • Verificați aparatul și accesorii, cum ar fi cablul de racordare la rețea și cablul prelungitor, în ceea ce privește starea corectă și siguranța funcționării. În caz de deteriorare, scoateți fișa de rețea și nu folosiți aparatul.

Încărcător

⚠ **PERICOL** • Nu apucați niciodată fișa de rețea și priza cu mâinile ude. • Nu utilizați încărcătorul în spații cu pericol de explozie.

⚠ **AVERTIZARE** • Feriți cablul de alimentare de la rețea, de căldură, muchii ascuțite, ulei sau părți componente în mișcare. • Nu acoperiți acumulatorul în timpul încărcării și păstrați orificiile de ventilare libere.

• Nu deschideți încărcătorul. Reparațiilor pot fi efectuate doar de către personal specializat. • Utilizați setul de acumulatori doar cu încărcătoarele autorizate. • Înlocuiți imediat un încărcător deteriorat și cablul de încărcare cu o piesă originală.

⚠ **PRECAUȚIE** • Nu utilizați încărcătorul în stare udă sau murdară. • Nu trageți încărcătorul de cablul de rețea. • Nu utilizați aparatul împreună cu alte aparate la cablurile prelungitoare cu prize multiple. • Nu trageți de cablul de rețea al fișei de rețea pentru a o scoate din priză.

ATENȚIE • Utilizați și depozitați încărcătorul doar în spații uscate.

Acumulator

⚠ **PERICOL** • Nu expuneți acumulatorul la o radiație solară puternică, căldură sau foc.

⚠ **AVERTIZARE** • Încărcați acumulatorul doar cu încărcătorul original livrat sau cu un încărcător autorizat de KÄRCHER.

Folosiți următorul adaptor:



AVERTIZARE • Pericol de scurtcircuitare. Nu deschideți acumulatorul. De asemenea, pot exista scăpări de vapori iritanți sau lichide caustice.

ATENȚIE • Acest aparat conține acumulatori care nu sunt înlocuibile. Nu este valabil pentru aparatele cu set de acumulatori înlocuibil

Manipulare în siguranță

⚠ PERICOL • Pericol de asfixiere. Nu țineți foliile de ambalaj la îndemâna copiilor.

⚠ AVERTIZARE • Folosiți aparatul doar conform destinației. Luați în considerare condițiile locale și aveți grijă în timpul lucrului cu aparatul la terțe persoane, în special la copii. • Acordați atenție în zonele periculoase (de ex. benzinării) prescripțiilor de securitate corespunzătoare. Nu utilizați aparatul în încăperi cu pericol de explozie. • Copiii și persoanele care nu sunt familiarizate cu aceste instrucțiuni nu au voie să utilizeze acest aparat. Dispozițiile locale pot limita vârsta utilizatorului. • Aparatul nu este destinat pentru utilizarea de către copii sau persoane cu abilități fizice, senzoriale ori mentale reduse, sau persoane care nu cunosc aceste instrucțiuni. • Persoanele cu capacități psihice, senzoriale sau mentale limitate sau care nu dispun de experiența sau cunoștințele necesare pot folosi aparatul doar dacă sunt supravegheate corespunzător, dacă sunt instruite de o persoană responsabilă de siguranța lor cu privire la utilizarea în siguranță a aparatului și înțeleg pericolele care rezultă din aceasta. • Copiii nu trebuie lăsați să se joace cu aparatul. • Nu lăsați copiii nesupravegheați, pentru a vă asigura că nu se joacă cu aparatul. • Nu țineți aparatul la îndemâna copiilor, dacă acesta este conectat la rețeaua electrică sau atunci când se răcește. • Copiii au voie să efectueze lucrări de curățare sau de întreținere doar sub supraveghere. • Feriți cablul de legătură de căldură, muchii ascuțite, ulei sau părți componente în mișcare. • Țineți departe părțile corpului (de exemplu, degetele, părul) de rolele de curățare • Pericol de rănire din cauza obiectelor ascuțite (de exemplu, cioburi). Protejați-vă mâinile în timpul curățării capului de podea.

⚠ PRECAUȚIE • Nu utilizați aparatul dacă acesta a căzut în prealabil, prezintă deteriorări vizibile sau este neetanș. • Operați sau depozitați aparatul doar conform descrierii, respectiv conform figurii. • Accidente sau deteriorări cauzate de răsturnarea aparatului. Înainte de orice activitate cu aparatul sau la acesta, trebuie să fi asigurați stabilitatea. • Nu lăsați niciodată aparatul nesupravegheat cât timp este în funcțiune.

ATENȚIE • Deteriorarea aparatului. Nu umpleți niciodată rezervorul de apă cu solvenți, fluide cu conținut de solvenți sau acizi nediluți (de ex. soluție de curățat, benzină, diluant pentru vopsele și acetonă). • Porniți dispozitivul numai atunci când sunt instalate rezervorul de apă proaspătă și rezervorul de apă reziduală. • Nu absorbiți obiecte ascuțite sau mari, cum ar fi cioburi, pietre sau piese de jucărie. • Nu umpleți rezervorul de apă proaspătă cu acid acetic, agenți de decalciere, uleiuri esențiale sau substanțe asemănătoare. De asemenea, aveți grijă să nu absorbiți aceste substanțe cu dispozitivul. • Utilizați dispozitivul numai pe podele dure cu strat impermeabil, cum ar fi parchet lăcuit, plăci emailate sau linoleum. • Nu utilizați dispozitivul pentru curățarea covorelor sau a mochetelor. • Nu trageți dispozitivul peste grila de podea a încălzitoarelor tip convector. Dacă este tras peste grilaj, dispozitivul nu poate absorbi apa ce trece prin grilaj. • După utilizare și la pauze mai lungi de lucru, de la comutatorul principal / comutatorul dispozitivului opriți dispozitivul și trageți afară ștecărul de alimentare a încărcătorului. • Nu utilizați aparatul la temperaturi sub 0° C. • Protejați aparatul împotriva ploii. Nu depozitați aparatul în exterior.

Simbolurile aparatului



- Interdicțiile de curățare a capului de podea cu jet de apă:
 - pe partea inferioară a capului de podea.

- Pictogramele pentru modul de curățare a aparatului după terminarea lucrului se găsesc:
 - gravate în vasul stației de curățare,
 - ca autocolant pe spatele rezervorului de apă proaspătă.
 - Simbolurile pentru deblocarea rezervorului de apă uzată / stației de parcare se găsesc:
 - ca autocolant pe butonul de deblocare pentru rezervorul de apă uzată / stația de parcare.
- Aplicarea și descrierea simbolurilor (consultați capitolul *Curățarea capului de podea prin clătire*).

Descrierea aparatului

În aceste instrucțiuni de utilizare se prezintă echiparea maximă. În funcție de model, există diferențe în pachetul de livrare (consultați ambalajul).

Pentru imagini, consultați pagina de grafice.

Figura A

- ① Comutator PORNIRE/OPRIRE
- ② Buton funcție Boost
Crește turația rolei și cantitatea de apă pentru murdăria persistentă
- ③ Buton pentru setarea nivelului de curățare
Comutați între nivelurile de curățare 1 și 2
- ④ Afișaj „Nivel de curățare 2”
Turație crescută a rolei și cantitate de apă crescută
- ⑤ Afișaj „Nivel de curățare 1”
Turație normală a rolei și cantitate de apă normală
- ⑥ Afișaj „MAX” (roșu)
Rezervorul de apă reziduală este plin
- ⑦ Afișaj „MIN” (albastru)
Rezervorul de apă proaspătă este gol
- ⑧ Afișaj „Acumulator” (verde)
Indicator de încărcare a acumulatorului
- ⑨ Mâner siguranță împotriva alunecării de pe perete
- ⑩ Mâner
- ⑪ Rezervor de apă proaspătă
- ⑫ Filtru de păr detașabil
- ⑬ Buton de deblocare pentru rezervorul de apă reziduală și stația de parcare
- ⑭ Role de curățare (4 x)
- ⑮ Rezervor de apă reziduală
- ⑯ * Iluminare cu LED
- ⑰ Buton de deblocare pentru filtrul de păr
- ⑱ Bucșă de încărcare
- ⑲ Stație de parcare

- ⑳ Stație de curățare cu perie de curățare
- ㉑ Încărcător cu cablu de încărcare
- ㉒ * Role de curățare pentru podele din piatră (4 x)
- ㉓ Agent de curățare RM 536 (30 ml)
- ㉔ * Agent de curățare RM 537 (30 ml)
- ㉕ * Agent de curățare RM 536 (500 ml)
- ㉖ * Agent de curățare RM 534 (30 ml)

* opțional

Montare

Montarea glisorului de mâner

- Țineți bine dispozitivul de bază.
- Introduceți cablul în ghidajul conectorului de plastic și fixați-l.
- Introduceți glisorul mânerului în unitatea de bază până la opritor, până se aude zgomotul înclichetării. Glisorul mânerului trebuie să fie fixat bine în dispozitiv (aparatură).

Figura B

Punerea în funcțiune

Încărcarea

⚠ AVERTIZARE

Pericol de incendiu din cauza fișei de rețea defecte
 Dacă fișa de rețea este defectă, încărcătorul conectat permanent la sursa de alimentare se poate încălzi și astfel constituie pericol de incendiu.

După maxim o zi decuplați încărcătorul de la sursa de alimentare.

Indicație

După maxim o zi decuplați încărcătorul de la sursa de alimentare, deoarece încărcătorul conectat permanent consumă curent electric.

- Introduceți cablul de încărcare al încărcătorului în bușca de încărcare de pe aparat.

Figura C

- Introduceți fișa de rețea al încărcătorului în priză. Becurile-martor LED indică nivelul de încărcare actual al acumulatorului.

Figura D

- În cazul încărcării acumulatorului complet descărcat toate cele 3 becuri martor cu LED clipeșc succesiv de jos în sus.
 - În caz de încărcare a 1/3 a acumulatorului becul LED inferior luminează continuu și ambele becuri LED superioare clipeșc în continuare.
 - În caz de încărcare de 2/3 a acumulatorului, ambele becuri LED inferioare luminează continuu și becul LED superior clipește în continuare.
 - Acumulatorul este încărcat complet după 4 ore.
 - După finalizarea încărcării acumulatorului, cele 3 becuri-martor LED rămân aprinse timp de 60 de minute. Becurile martor LED se sting după expirarea intervalului menționat.
- După finalizarea încărcării decuplați fișa de rețea al încărcătorului de la priză.

Figura E

- Decuplați cablul de la aparat.

Introducerea rezervorului de apă reziduală

- Așezați dispozitivul în mijlocul rezervorului de apă reziduală, astfel încât acesta să fie poziționat între

role și apoi să se fixeze cu un clic. Poziția rezervorului nu este importantă, deoarece acesta poate fi montat la dispozitiv în ambele direcții longitudinale.

Figura F

Rezervorul de apă reziduală trebuie să fie fixat bine în dispozitiv.

Umplerea rezervorului de apă proaspătă

- Prindeți rezervorul de apă proaspătă de mânerle laterale și scoateți-l de pe dispozitiv.
- Deschideți capacul rezervorului și rotiți-l spre lateral.

Figura G

- Umpleți rezervorul de apă proaspătă cu apă rece sau caldă de la robinet.
- Dacă este necesar, în rezervorul de apă proaspătă adăugați produse de curățare și îngrijire KÄRCHER.

ATENȚIE

Supradozare sau subdozare a produselor de curățare sau de îngrijire

Poate duce la rezultate slabe de curățare.

Atenție la doza recomandată al produselor de curățare sau de îngrijire.

- Închideți capacul de rezervor.
- Introduceți rezervorul de apă proaspătă în dispozitiv.

Figura H

Rezervorul de apă proaspătă trebuie să fie bine fixat în dispozitiv.

Regim

Informații generale privind operarea

ATENȚIE

Umiditate

Pardoselele sensibile se pot deteriora

Înainte de a utiliza dispozitivul, verificați rezistența la apă a pardoselii într-un loc discret.

Nu curățați suprafețe sensibile la apă, ca de exemplu pardosele din plută netratate, deoarece umiditatea poate pătrunde și poate deteriora pardoseala.

ATENȚIE

Pagube materiale

Dispozitivul se poate deteriora din cauza obiectelor ascuțite, mari sau voluminoase.

Dispozitivul nu trebuie depozitat și utilizat pe murdărie grosieră și obiecte, deoarece ele se pot bloca sub rezervorul de apă reziduală și pot zgâria podeaua și rezervorul.

Înainte de a începe lucrul și înainte de a depozita dispozitivul, îndepărtați obiecte cum ar fi cioburile, pietricelele, șuruburile sau piesele de jucărie de pe podea.

Figura AI

Indicație

- Înainte de utilizarea pe suprafețe sensibile, testați dispozitivul, de ex. pe lemn sau gresie, într-un loc care nu atrage atenția.
- Nu insistați într-un singur loc, ci rămâneți în mișcare.
- Respectați indicațiile producătorului de pardosele.

Indicație

Lucrați înapoi spre ușă, astfel încât să nu existe amenințări pe podeaua proaspăt ștersă.

Figura AJ

- Curățarea podelei se face prin deplasarea dispozitivului înainte și înapoi, cu viteza folosirii aspiratorului.
- Dacă murdăria persistă, activați funcția Boost. Pentru asta, apăsați și mențineți apăsat butonul funcției

Boost. Când funcția Boost este activată, cresc turația rolei și cantitatea de apă. Funcția Boost poate fi activată la nivelul de curățare 1 și la nivelul de curățare 2. Când funcția Boost este activată, pâlpâie afișajul nivelului de curățare corespunzător. Lăsați dispozitivul să alunece încet pe podea, fără a exercita presiune asupra dispozitivului.

Figura K

- În funcție de pachetul livrat, sunt disponibile diferite role. Culoarea rolor indică pentru ce aplicație sunt potrivite în mod special.
 - Role universale gri/galbene: pot fi folosite pentru scopuri diverse
 - Role cu dungi negre: Pentru curățarea podelelor rezistente (de exemplu, piatră, ceramică); nu sunt adecvate pentru podele sensibile din piatră naturală (de exemplu, marmură, teracotă).

Indicație

Pentru un rezultat optim de curățare, înainte de prima utilizare spălați rola în mașina de spălat la 60 °C.

ATENȚIE

Deteriorări materiale din cauza rolor slăbite

Mașina de spălat poate fi deteriorată.

Așezați rola într-o plasă de rufe în timp ce încărcăți mașina de spălat cu rufe suplimentare.

Începerea lucrului.

ATENȚIE

Avansare necontrolată

Dispozitivul se poate deteriora și se pot produce pagube materiale

De îndată ce dispozitivul este pornit, rola de curățare încep să se rotească.

Țineți mânerul tare, pentru ca dispozitivul să nu se deplaseze în față singur.

ATENȚIE

Rezervorul de apă proaspătă sau reziduală nu este utilizat

Pagube materiale

Înainte de a începe lucrările de curățare, asigurați-vă că rezervorul de apă proaspătă este umplut cu apă și că rezervorul de apă reziduală este introdus în dispozitiv.

1. Apăsăți comutatorul PORNIRE/OPRIRE.

Figura I

Aparatul pornește.

- Se aprinde afișajul pentru nivelul de curățare 1, dacă turația rolei este normală și cantitatea de apă este normală.

2. Umeziți rola.

- a Apăsăți și mențineți apăsat butonul funcției Boost.
- b Deplasați aparatul înainte și înapoi, până când rola este umezită suficient.

Indicație

În cazul blocării rolor imediat după pornire, îndepărtați rola, umeziți-le sub jet de apă și montați-le înapoi.

3. Dacă este necesar, cu butonul de setare nivel de curățare comutați pe nivelul de curățare 2.

Figura J

Cresc turația rolei și cantitatea de apă.

Afișajul nivelului de curățare 2 este aprins.

Indicație

Reglarea nivelului de curățare 1 sau a nivelului de curățare 2 are loc în funcție de suprafața de curățat (de exemplu, podea din lemn sau piatră).

La pornirea dispozitivului pentru prima dată, el este setat la nivelul de curățare 1.

După întreruperea lucrului, sau după repunerea în funcțiune, se activează întotdeauna setarea pentru ultimul nivel de curățare.

4. Dacă este cazul, activați funcția Boost în scopul eliminării depunerilor de impurități dure (consultați capitolul *Informații generale privind operarea*).

Figura K

Durata de funcționare a acumulatorului

Afișajul „Acumulator” arată durata de funcționare a acumulatorului:

- 3 LED-uri sunt aprinse - 3/3 (plină), durată de funcționare maximă
- 2 LED-uri sunt aprinse - durată de funcționare 2/3
- 1 LED este aprins - durată de funcționare 1/3

Figura N

Semnalele acustice sau optice avertizează asupra unui acumulator gol.

- Cu cca 5 minute înaintea descărcării acumulatorului se declanșează de 2 ori un semnal acustic și LED-ul de jos pâlpâie.
- Cu cca 1,5 minute înaintea descărcării acumulatorului se declanșează de 2 ori un semnal acustic și LED-ul de jos pâlpâie.
- După ce acumulatorul s-a descărcat și dispozitivul s-a oprit, ultimul LED de jos pâlpâie mai des timp de 60 secunde.

Golirea rezervorului de apă reziduală

- Dacă rezervorul de apă reziduală este plin, afișajul „MAX” (roșu) se aprinde și se aude un semnal acustic.

Figura M

- După 60 de secunde se declanșează un semnal acustic pentru a doua oară și dispozitivul se oprește.
- Imediat după oprirea dispozitivului, afișajul „MAX” (roșu) pâlpâie timp de 10 secunde.
- Atât timp cât rezervorul de apă reziduală este plin și afișajul „MAX” (roșu) se aprinde, procesul începe din nou și se repetă următorii doi pași:
 - a Dispozitivul poate fi pornit din nou.
 - b Dispozitivul funcționează încă 60 de secunde și apoi se oprește din nou.

1. Pentru asta, apăsați comutatorul PORNIRE/OPRIRE.

Dispozitivul se oprește

2. Apăsăți cu piciorul butonul de deblocare pentru rezervorul de apă reziduală și ridicați dispozitivul.

Figura O

Rezervorul de apă reziduală se detașează de dispozitiv.

3. Pentru golire, nu transportați rezervorul de apă reziduală de capacul superior, ci orizontal cu ambele mâini pe părțile înguste.
4. Goliiți rezervorul de apă reziduală prin orificiul din capac. Dacă murdăria este blocată, scoateți capacul rezervorului de apă reziduală și clătiți rezervorul de apă reziduală cu apă de la robinet.
5. Introducerea rezervorului de apă reziduală (vezi capitolul *Introducerea rezervorului de apă reziduală*).

Alimentarea cu lichid de curățare

- Dacă rezervorul de apă proaspătă este gol, afișajul „MIN” (albastru) se aprinde și se aude un semnal acustic.

Figura L

- Pentru a vă reaminti că rezervorul este gol, semnalul acustic se declanșează în fiecare minut.

1. Umpleți rezervorul de apă proaspătă (vezi cap. *Umplerea rezervorul de apă proaspătă*).

Înteruperea funcționării

ATENȚIE

Role umede

Parosellele sensibile se pot deteriora din cauza umezezii

La pauze de lucru mai lungi așezați dispozitivul pe stația de parcare, pentru a preveni deteriorarea podelelor sensibile din cauza roleuror umeze.

1. Apăsăți comutatorul PORNIRE/OPRIRE. Dispozitivul se oprește
2. Așezați dispozitivul pe stația de parcare.

Indicație

Dacă dispozitivul este așezat pe stația de parcare fără rezervor de apă reziduală, trebuie să apăsați tasta de deblocare pentru a scoate dispozitivul.

Figura AG

Finalizarea funcționării

1. Pentru asta, apăsați comutatorul PORNIRE/OPRIRE. Dispozitivul se oprește
2. Așezați dispozitivul pe stația de parcare.

Figura AC

ATENȚIE

Murdărie persistentă

Murdăria persistentă poate deteriora definitiv dispozitivul.

Se recomandă curățarea completă a dispozitivului după fiecare utilizare.

3. Curățarea dispozitivului (vezi capitolul *Îngrijirea și întreținerea*).

Păstrarea dispozitivului

ATENȚIE

Lichide / murdărie umedă

Dacă la depozitare dispozitivul mai conține lichide / murdărie umedă, asta poate duce la mirosuri neplăcute.

Când depozitați dispozitivul, goliți complet rezervorul de apă proaspătă și rezervorul de apă reziduală.

Folosiți peria de curățare pentru a îndepărta particulele de păr și murdăria din filtrul de păr din capacul capului de podea.

Lăsați rolele curățate să se usuce la aer, de ex. montate pe dispozitivul de pe stația de parcare. Nu așezați rolele umede pentru uscare în dulapurile închise.

1. Puneți rezervorul de apă reziduală goală în stația de curățare, pentru a se usca.
 - a. Puneți dispozitivul pe stația de parcare și fixați-l.
 - b. Apoi așezați dispozitivul cu stația de parcare pe stația de curățare.

Figura AC

2. Pentru uscare, montați rolele curățate pe dispozitiv.

Figura AD

3. Încărcați acumulatorul (vezi capitolul *Încărcarea*).
4. Păstrați dispozitivul în spații uscate.

Figura AF

Îngrijirea și întreținerea

Curățarea capului de podea prin clătire

ATENȚIE

Murdărie sau reziduuri de la agentul de curățare Rezervorul de apă uzată și filtrele de păr se vor curăța regulat, pentru ca murdăria să nu se întărească în re-

zervor sau în filtrele de păr. Dacă după folosire aparatul nu este curățat, particulele de murdărie pot infunda filtrele de păr și fantele. De asemenea, acumularea de murdărie și de bacterii poate cauza apariția de miros neplăcut în aparat.

După terminarea lucrului, așezați aparatul în stația de curățare și începeți procesul de clătire.

Curățați capul de podea în stația de curățare doar folosind procesul de clătire automată și nu prin turnare separată de apă în stație. Asigurați-vă că rezervorul de apă uzată este atașat.

Curățarea aparatului sau a părții superioare și inferioare a capului de podea sub cu jet de apă sau cu jet de duș este interzisă, din cauza riscului de pătrundere de apă în aparat.

Indicație

Atât timp cât afișajul „MAX” (roșu) este aprins și rezervorul de apă reziduală nu a fost golit, procesul de clătire nu poate fi pornit.

Indicație

Iluminarea cu LED-uri de pe capul de podea este oprită în timpul procesului de clătire.

1. Apăsăți comutatorul PORNIRE/OPRIRE. Aparatul se oprește
2. Goliți și montați înapoi rezervorul de apă uzată (consultați capitolul *Golirea rezervorul de apă reziduală*).
3. Puneți aparatul cu rezervorul de apă uzată golit în stația de curățare.
4. Umpleți rezervorul de apă proaspătă cu 200 ml de apă proaspătă, fără să utilizați agenți de curățare sau de îngrijire (consultați capitolul *Umplerea rezervorul de apă proaspătă*).

Figura P

Indicație

Nu este necesar să adăugați detergenți în timpul procesului de clătire.

5. Timp de 3 secunde țineți apăsat simultan comutatorul PORNIRE/OPRIRE și butonul pentru reglarea nivelului de curățare. Se declanșează un sunet de semnalizare.

Figura Q

6. Afișajele se aprind în mod repetat de sus în jos. Începe procesul de clătire și durează aproximativ 2 minute.

Figura R

Indicație

La începutul procesului de clătire, din rezervorul de apă proaspătă apa curge pe role pentru aproximativ 80 de secunde. În acest timp, dispozitivul este silențios. Rolele încep să se rotească timp de aprox. 30 de secunde doar după terminarea procesului de clătire.

7. După încheierea procesului de clătire se declanșează un sunet de semnalizare și se aprinde afișajul „MAX” (roșu).

Figura S

8. Apăsăți butonul de deblocare pentru rezervorul de apă uzată și așezați aparatul pe stația de parcare. Rezervorul de apă uzată rămâne în stația de curățare.

Indicație

Dacă încercați să reporniți dispozitivul atunci când rezervorul de apă reziduală este plin, afișajul „MAX” (roșu) pâlpâie timp de 10 secunde.

Lucrările de curățare nu pot fi continuate.

9. Împingeți butonul de deblocare a filtrului de păr către interior.

Filtrele de păr se desprind.

- Așezați filtrul de păr în stația de curățare.
Figura U
- Scoateți rolele și așezați-le în stația de curățare.
Figura V
- Transportați stația de curățare cu rezervorul de apă uzată, filtrul de păr și role la toaletă, chiuvetă sau coșul de gunoi, după cum este necesar.
Figura W
- Curățați rezervorul de apă uzată (consultați capitolul *Curățarea rezervorului de apă reziduală*).
- Curățați rolele (consultați capitolul *Curățarea rolelor*).
- Curățați filtrele de păr (consultați capitolul *Curățarea filtrelor de păr*).
- Curățați partea inferioară a capului de podea și mecanismul de acționare cu o lavetă umedă.
Figura AB

Indicație

Curățarea aparatului sau a părții superioare și inferioare a capului de podea sub cu jet de apă sau cu jet de duș este interzisă, din cauza riscului de pătrundere de apă în aparat.

- Goliți și uscați stația de curățare.
- Dacă există încă apă în rezervorul de apă proaspătă, îndepărtați și goliți rezervorul de apă proaspătă.

Curățarea rezervorului de apă reziduală

ATENȚIE

Murdărie persistentă

Murdăria persistentă poate deteriora definitiv dispozitivul.

Curățați regulat rezervorul de apă reziduală.

Pentru informații despre afișajul rezervorului de apă reziduală și procedura de curățare a rezervorului de apă reziduală, vezi cap. *Golirea rezervorului de apă reziduală*.

- Scoateți capacul rezervorului de apă reziduală.
Figura X
- Curățați rezervorul de apă reziduală și capacul cu apă de la robinet.
- În mod alternativ, rezervorul de apă reziduală poate fi curățat în mașina de spălat vase.

Indicație

Învelișul de cauciuc al clapetelor rezervorului de apă reziduală poate deveni lipicios din cauza curățării în mașina de spălat vase. Etanșeitatea nu este afectată din această cauză.

Curățarea rolelor

ATENȚIE

Reziduuri de detergent în role

Spumare

După fiecare utilizare, spălați rolele sub apă curgătoare, sau curățați rolele în mașina de spălat.

ATENȚIE

Există pericol de deteriorare din cauza curățării rolelor cu un lichid de înmuiere sau în urma folosirii unui uscător de rufe

Deteriorarea microfibrilor

Dacă spălarea are loc în mașina de spălat, nu folosiți lichid de înmuiere.

Nu puneți rolele în uscător.

ATENȚIE

Deteriorări materiale din cauza rolelor slăbite

Mașina de spălat poate fi deteriorată.

Așezați rolele într-o plasă de rufe în timp ce încărcăți mașina de spălat cu rufe suplimentare.

- Apăsăți comutatorul PORNIRE/OPRIRE.
Aparatul se oprește
- Așezați aparatul pe stația de parcare.
Figura AC
- Deșurubați rolele de curățare de pe mâner.
Figura V
- Curățați rolele de curățare sub apă curgătoare sau în mașina de spălat la max. 60 ° C.
Figura Y
- Rotiți rolele de curățare până la opritorul de pe suportul de role. Aveți grijă, colorile de pe interiorul rotelor și cele de pe suportul de role de la aparat să se potrivească (de exemplu, albastru la albastru).
Figura AD
- Lăsați rolele să se usuce la aparat și pe stația de parcare.
Figura AF

Curățarea filtrelor de păr

ATENȚIE

Murdărie persistentă

Murdăria persistentă poate deteriora definitiv dispozitivul.

Se recomandă curățarea completă a dispozitivului după fiecare utilizare.

ATENȚIE

Murdărie persistentă

Murdăria persistentă poate deteriora definitiv dispozitivul.

Cu peria de curățat curățați cu regularitate ambele filtre de păr.

ATENȚIE

Filtrele de păr se pot deteriora dacă ele sunt spălate în mașina de spălat vase

În urma procesului de clătire marginea raclotei se poate deforma și, prin urmare, nu mai apasă corect pe role.

Astfel, rezultatul curățării este afectat negativ. Nu curățați filtrele de păr în mașina de spălat vase, ci sub apă curgătoare.

- Apăsăți comutatorul PORNIRE/OPRIRE.
Dispozitivul se oprește
- Așezați dispozitivul pe stația de parcare.
Figura AC
- Împingeți butonul de deblocare a filtrului de păr către interior.
Figura U

Filtrele de păr se desprind și pot fi îndepărtate.

- Curățați ambele filtre de păr sub apă curgătoare.
- Murdăria persistentă precum cea din pieptenele de filtru poate fi îndepărtată cu peria de curățare.

Figura AA

Figura Z

- Introduceți filtrul de păr în capul de podea și fixați-l la loc. Ambele filtre de păr trebuie să fie fixate în dispozitiv.

Figura AE

Produse de curățare și îngrijire

ATENȚIE

Folosirea de produse de curățare și îngrijire necorespunzătoare

În urma folosirii produselor de curățare și îngrijire necorespunzătoare dispozitivul se poate deteriora și asta poate duce la anularea garanției.

Folosiți doar substanțe de curățare KÄRCHER.

Atenție la dozarea corectă.

Indicație

Pentru curățarea podelelor folosiți produse de curățare sau de îngrijire KÄRCHER, după nevoi.

- La dozarea produselor de curățare și îngrijire acordați atenție informațiilor despre cantitate.
- Pentru a evita spumarea, umpleți mai întâi rezervorul de apă proaspătă cu apă și apoi cu produse de curățare sau de îngrijire.
- Pentru a evita revărsarea, la alimentarea cu apă lăsați loc pentru produsele de curățare sau de îngrijire.

Remediarea defecțiunilor

De cele mai multe ori, defecțiunile au cauze simple, pe care le puteți remedia cu ajutorul următoarei liste de asamblu. În caz de dubiu sau de defecțiuni nemenționate, vă rugăm să vă adresați unității de service autorizate.

Indicație

Imediat ce apare o eroare, dispozitivul se blochează timp de 3 secunde.

Dispozitivul poate fi pornit din nou numai după depănare.

Acumulatorul nu se încarcă

Ștecărul de încărcare / ștecărul de alimentare nu este conectat corect.

- Conectați corespunzător ștecărul de încărcare/ștecărul de rețea.

Afișajul de eroare cu LED (afișajul "Acumulator") pălpăie la pornirea dispozitivului și dispozitivul nu pornește

Acumulatorul s-a descărcat.

- Încărcați acumulatorul (vezi capitolul *Încărcarea*). Se folosește o sursă de alimentare necorespunzătoare sau defectă.

- Folosiți sursa de alimentare originală.

- Înlocuiți sursa de alimentare defectă.

Aparatul se oprește și indicatorul de erori LED (afișajul „Acumulatorul”) clipește

Aparatul se supraîncălzește (de ex. în caz de temperaturi ambiante ridicate, în cazul utilizării cu valțuri uscate sau în cazul utilizării pe covor).

- Lăsați aparatul să se răcească timp de 2,5 ore.

Aparatul poate fi repornit doar după răcire corespunzătoare. Pe durata răcirii aparatul poate fi încărcat.

Rolele nu se rotesc, iar afișajele pentru nivelul de curățare 1 și nivelul de curățare 2 pălpăie simultan

Motorul aparatului s-a blocat, de ex. din cauza unei presiuni prea puternice pe role sau din cauza lovirii de un perete/colț.

- Opriti și porniți aparatul.

Rolele sunt blocate.

- Scoateți rolele și verificați dacă s-a prins vreun obiect în role.
- Verificați dacă valțurile sunt înșurubate până la opritor, pe suportul rolor.
- Verificați dacă s-a acumulat murdăria în filtrele de păr din capul de podea și îndepărtați murdăria.
- Verificați dacă filtrele de păr sunt introduse corect. Pentru asta, scoateți filtrele de păr și montați-le din nou.

Filtrele de păr blochează rolele. Rolele nu sunt suficient umezite.

- Apăsăți comutatorul PORNIRE/OPRIRE.

Aparatul se oprește

- Împingeți butonul de deblocare a filtrului de păr către interior și scoateți filtrul de păr.

- Apăsăți comutatorul PORNIRE/OPRIRE.

Aparatul pornește.

- Umeziți rolele.

a Apăsăți și mențineți apăsat butonul funcției Boost.

b Deplasați aparatul înainte și înapoi, până când rolele sunt umezite suficient.

Indicație

În cazul umezirii necorespunzătoare a rolor îndepărtați rolele, umeziți-le sub jet de apă și montați-le înapoi.

- Introduceți filtrul de păr.

Afișajul se aprinde în mod repetat de sus în jos

Dispozitivul se află în procesul de clătire de 2 minute pentru curățarea capului de podea

- Așteptați aproximativ 2 minute, după care procesul de clătire se termină și afișajul nu se mai aprinde (vezi capitolul *Curățarea capului de podea prin clătire*).

Afișajul „Umplerea rezervorului de apă proaspătă” luminează, deși rezervorul de apă proaspătă este plin.

Senzorul suportului rezervorului de apă proaspătă este murdar.

- Scoateți rezervorul de apă proaspătă și curățați senzorul suportului rezervorului de apă proaspătă, de ex. cu un tampon de vată.

Figura AH

Apa adăugată este prea moale.

- Utilizarea de apă distilată pentru curățare este interzisă.

Dispozitivul nu se poate conecta

Acumulatorul s-a descărcat.

- Încărcați acumulatorul.

Cablul de încărcare este încă băgat în dispozitiv.

- Deconectați cablul de încărcare, întrucât funcționarea este imposibilă cu cablul de încărcare conectat.

Aparatul zornăie puternic când este pornit

Rolele nu sunt suficient umezite.

- Umeziți rolele.

a Apăsăți și mențineți apăsat butonul funcției Boost.

b Deplasați aparatul înainte și înapoi, până când rolele sunt umezite suficient.

Indicație

În cazul umezirii necorespunzătoare a rolor îndepărtați rolele, umeziți-le sub jet de apă și montați-le înapoi.

Rolele sunt deformate.

- Depozitați aparatul doar pe stația de parcare și nu pe podea, deoarece presiunea de contact poate cauza deteriorarea rolor.

Dispozitivul nu ridică murdăria

În rezervorul de apă proaspătă nu există apă. Se aprinde afișajul „MIN” (albastru) și se aude un semnal.

- Alimentați cu apă în rezervorul de apă proaspătă.

Rezervorul de apă proaspătă nu este așezat corespunzător în dispozitiv.

- Introduceți rezervorul de apă proaspătă în așa fel, încât să fie bine așezat în dispozitiv.

Rezervorul de apă reziduală lipsește sau nu este fixat corespunzător în dispozitiv.

- Introduceți rezervorul de apă reziduală în așa fel în dispozitiv, astfel încât acesta să se blocheze cu un clic.

- Verificați dacă capacul rezervorului de apă reziduală este așezat corespunzător (limba de umplere trebuie să fie așezată în locașul prevăzut).

Filtrele de păr lipsesc sau nu stau corect în dispozitiv.

- Introduceți corect filtrele de păr în dispozitiv.

Rolele lipsesc sau nu stau corect în dispozitiv.

- Introduceți rolele sau rotiți rolele până la opritorul de pe suportul de role.

Rolele sunt murdare sau uzate.

- Curățați sau înlocuiți rolele.

Rolele sunt prea uscate

Rolele nu sunt suficient umezite.

- Umeziți rolele.
 - a Apăsăți și mențineți apăsat butonul funcției Boost.
 - b Deplasați aparatul înainte și înapoi, până când rolele sunt umezite suficient.

Indicație

În cazul umezirii necorespunzătoare a rolor îndepărtați rolele, umeziți-le sub jet de apă și montați-le înapoi.

Filtrul de apă proaspătă este murdar.

- Curățați filtrul de apă proaspătă.
 - a Îndepărtați rezervorul de apă proaspătă și scoateți filtrul de apă proaspătă.

Figura AH

- b Curățați filtrul de apă proaspătă sub jet de apă curgătoare.
- c Reintroduceți filtrul de apă proaspătă.

Nu există un rezultat bun de curățare

Rolele nu au fost spălate înainte de prima utilizare.

- Spălați rolele în mașina de spălat la maximum 60 °C.

Rolele sunt murdare.

- Curățați rolele.

Rolele nu sunt suficient umezite.

- Umeziți rolele.
 - a Apăsăți și mențineți apăsat butonul funcției Boost.
 - b Deplasați dispozitivul înainte și înapoi, până când rolele sunt umezite suficient.

Se folosește detergent nepotrivit, sau dozarea este necorespunzătoare.

- Utilizați numai agenți de curățare KÄRCHER și respectați dozarea corectă.

Pe podea există reziduuri lăsate de agenții externi de curățare.

- Curățați bine rolele de reziduurile de agenți de curățare, folosind apă în acest scop.
- Curățați de mai multe ori podeaua cu dispozitivul având role curate, fără a folosi agenți de curățare. Reziduurile de agenți de curățare sunt îndepărtate de pe podea.

Absorbția apei nu este optimă

Filtrele de păr nu sunt așezate corespunzător în dispozitiv.

- Introduceți corect filtrele de păr în dispozitiv.

Rolele sunt uzate.

- Înlocuiți rolele.

Dispozitivul pierde apă reziduală

Rezervorul de apă reziduală este plin.

- Goliți imediat rezervorul de apă reziduală.
- Rezervorul de apă reziduală nu este așezat corespunzător în dispozitiv.

- Introduceți rezervorul de apă reziduală în așa fel în dispozitiv, astfel încât acesta să se blocheze cu un clic. Rezervorul de apă reziduală trebuie să fie fixat bine în dispozitiv.

Filtrele de păr nu sunt așezate corespunzător în dispozitiv.

- Verificați dacă filtrele de păr sunt introduse corespunzător.

Rezervorul de apă reziduală este deteriorat.

- Contactați serviciul autorizat de asistență clienți.

Dispozitivul se oprește

Imediat ce în rezervor apa reziduală a depășit un volum de 200 ml, se activează oprirea automată a dispozitivului.

Dacă se utilizează agenți de curățare de la alți producători, se poate produce spumare excesivă și este activată oprirea dispozitivului înainte de atingerea nivelului de 200 ml.

- Goliți rezervorul de apă reziduală.
- Utilizați numai agenți de curățare KÄRCHER și respectați dozarea corectă.

În timpul utilizării dispozitivul se agață de rosturi

Butoanele de pe partea inferioară a rezervorului de apă reziduală sunt deteriorate sau uzate.

- Contactați serviciul autorizat de asistență clienți.

Îndepărtarea mânerului

ATENȚIE

Îndepărtarea frecventă a mânerului

Componentele mânerului se pot deteriora dacă mânerul este îndepărtat foarte des.

După montare, nu mai îndepărtați mânerul de pe dispozitivul de bază.

Mânerul de la dispozitivul de bază poate fi îndepărtat numai dacă dispozitivul este expediat pentru service.

ATENȚIE

Îndepărtarea necorespunzătoare a mânerului

Deteriorarea dispozitivului

Atenție, cablul de conectare dintre dispozitivul de bază și mâner să nu fie deteriorat.

- Introduceți șurubelnița cu un unghi de 90 ° în orificiul mic de pe spatele mânerului și scoateți mânerul.

Figura AK

Date tehnice

		FC 7
Conexiune electrică		
Tensiune	V	100 - 240
Fază	~	1
Frecvență	Hz	50 - 60
Grad de protecție		IPX4
Clasă de protecție dispozitiv		III
Clasă de protecție încărcător		II
Putere nominală aparat	W	80
Tensiune nominală acumulator	V	25,20 - 25,55
Tip acumulator		Li-Ion
Timp de utilizare cu acumulator complet încărcat	min	45
Durata de încărcare a acumulatorului gol	h	4
Tensiune de ieșire încărcător	V	30
Curent de ieșire încărcător	A	0,6
Date privind puterea aparatului		
rotații role pe minut la nivel de curățare 1	U/min	450
rotații role pe minut la nivel de curățare 2	U/min	490

		FC 7
Rotatii role pe minut cu funcția Bo-ost	U/min	530
Cantitate de umplere		
Volum rezervor apă proaspătă	ml	400
Volum rezervor de apă reziduală	ml	200
Dimensiuni și greutateți		
Greutate (fără accesorii și soluții de curățat)	kg	4,3
Lungime	mm	310
Lățime	mm	230
Înălțime	mm	1210

Sub rezerva modificărilor tehnice.

Sadržaj

Namjenska uporaba	180
Zaštita okoliša	180
Pribor i zamjenski dijelovi	180
Sadržaj isporuke	180
Jamstvo	180
Sigurnosni napuci	180
Simboli na uređaju	181
Opis uređaja	182
Montaža	182
Puštanje u pogon	182
Rad	183
Njega i održavanje	184
Pomoć u slučaju smetnji	186
Tehnički podaci	187

Namjenska uporaba

Koristite čistač poda samo za čišćenje tvrdih podova u privatnim kućanstvima i samo na vodonepropusnim tvrdim podovima.

Nemojte čistiti obloge osjetljive na vodu kao što su, npr. netretirani podovi od pluta budući da može prodirjeti vlaga i oštetiti pod.

Uređaj je prikladan za čišćenje PVC-a, linoleuma, pločica, kamena, uljanog i voštanog parketa, laminata i svih podnih obloga koji nisu osjetljivi na vodu.

Zaštita okoliša



Ambalažni se materijali mogu reciklirati. Molimo odložite ambalažu na ekološki prihvatljiv način.



Električni i elektronički uređaji sadrže vrijedne reciklažne materijale, a često i sastavne dijelove poput baterija, punjivih baterija ili ulja koji kod nepropisnog rukovanja ili nepravilnog zbrinjavanja mogu predstavljati potencijalnu opasnost za ljudsko zdravlje i okoliš. Međutim, ti su sastavni dijelovi potrebni za pravilan rad uređaja. Uređaji koji su označeni ovim simbolom ne smiju se odlagati zajedno s kućnim otpadom.

Napomene o sastojcima (REACH)
Aktualne informacije o sastojcima možete pronaći na: www.kaercher.de/REACH

Pribor i zamjenski dijelovi

Koristite samo originalan pribor i originalne zamjenske dijelove jer oni jamče siguran i nesmetan rad uređaja.

Informacije o priboru i zamjenskim dijelovima pronađite na www.kaercher.com.

Sadržaj isporuke

Sadržaj isporuke uređaja prikazan je na ambalaži. Kod raspakiranja provjerite je li sadržaj potpun. U slučaju nedostatka pribora ili štete nastale prilikom transporta obavijestite svog prodavača.

Jamstvo

U svakoj zemlji vrijede jamstveni uvjeti koje je izdala nadležna organizacija za distribuciju. Moguće kvarove na Vašem uređaju popravljamo besplatno unutar jamstvenog roka ako je uzrok materijalna pogreška ili pogreška u proizvodnji. U slučaju koji podliježe jamstvu obratite se s potvrdom o plaćanju Vašem prodavaču ili najbližjoj ovlaštenoj servisnoj službi. (vidi adresu na poleđini)

Sigurnosni napuci

Prije prve uporabe uređaja pročitajte ovo poglavlje o sigurnosti i ove originalne upute za rad. Postupajte u skladu s njima. Čuvajte originalne upute za rad za kasniju uporabu ili za sljedećeg vlasnika.

- Osim naputaka u uputama za rad, morate uzeti u obzir i opće propise o sigurnosti i sprječavanju nezgoda koje je donio zakonodavac.
- Natpisi s upozorenjima i napomenama daju važne naputke za siguran rad.

Sigurnosne razine

⚠ OPASNOST

- Uputa na neposredno prijetuću opasnosti koja bi mogla dovesti do teške ozljede ili smrti.

⚠ UPOZORENJE

- Uputa na moguću opasnu situaciju koja bi mogla dovesti do teške ozljede ili smrti.

⚠ OPREZ

- Uputa na moguću opasnu situaciju koja bi mogla dovesti do lakših ozljeda.

PAŽNJA

- Uputa na moguću opasnu situaciju koja bi mogla dovesti do oštećenja imovine.

Električne komponente

⚠ OPASNOST • Uređaj ne uranjajte u vodu.

• Nikada ne stavljajte provodljive predmete, npr. odvijače ili slično, u utor za punjenje uređaja. • Nikada ne dirajte kontakte ili vodove. • Nemojte oštetiti kabel napajanja gaženjem preko njega, prignječanjem ili povlačenjem preko oštih rubova. • Uređaj priključujte samo na izmjeničnu struju. Navedeni napon na natpisnoj pločici mora odgovarati naponu izvora struje. • Uređajem upravljajte samo preko zaštitne nadstrujne sklopke (maksimalno 30 mA).

⚠ UPOZORENJE • Odmah zamijenite oštećeni punjač s kabelom za punjenje s originalnim dijelom.

• Prije svih radova njege i održavanja isključite uređaj i izvucite strujni utikač. • Uređaj sadrži električne komponente. Nemojte čistiti uređaj ili gornji ili donji dio podne konzole pod tekućom vodom ili pod tušem jer inače voda može prodirjeti. • Priključite uređaj samo na električni priključak koji je izveo stručni električar u skladu s IEC 60364-1.

⚠ OPREZ • Radove popravka prepustite samo ovlaštenoj servisnoj službi. • Prije svakog rada provjeri-

te propisno stanje i sigurnost uređaja i pribora, osobito priključnog strujnog kabela i produžnog kabela. U slučaju oštećenja izvucite mrežni utikač i ne upotrebljavajte uređaj.

Punjač

⚠ OPASNOST • Nikada ne dirajte strujne utikače i utičnice vlažnim rukama. • Nemojte koristiti punjač u prostoru u kojem postoji opasnost od eksplozije.

⚠ UPOZORENJE • Zaštite mrežni kabel od vrućine, oštrih rubova, ulja i pokretnih dijelova uređaja. • Tijekom postupka punjenja komplet baterija ne smije biti pokriven te ventilacijski otvori moraju biti slobodni. • Nemojte otvarati punjač. Popravke smije izvoditi samo stručno osoblje. • Komplet baterija punite samo s pomoću odobrenih punjača. • Odmah zamijenite oštećeni punjač s kabelom za punjenje s originalnim dijelom.

⚠ OPREZ • Nemojte koristiti vlažan ili prljav punjač. • Nemojte nositi punjač držeći ga za mrežni kabel. • Uređaj nemojte koristiti zajedno s ostalim uređajima priključenim na produžni kabel s više utičnica. • Strujni utikač e vucite iz utičnice za strujni kabel.

PAŽNJA • Punjač koristite i čuvajte samo u suhim prostorima.

Baterija

⚠ OPASNOST • Nemojte izlagati punjivu bateriju jakoj sunčevoj svjetlosti ili toplini poput vatre.

⚠ UPOZORENJE • Uređaj punite samo s priloženim originalnim punjačem ili punjačem koji je odobrio KÄRCHER.

Koristite sljedeći adapter:



UPOZORENJE • Opasnost od kratkog spoja. Ne otvarajte punjivu bateriju. Usto mogu izaći nadražujuće pare ili nagrizajuće tekućine.

PAŽNJA • Ovaj uređaj sadrži punjive baterije koje se ne mogu zamijeniti. Ne vrijedi za uređaje s kompletom baterija koji se može zamijeniti

Sigurno rukovanje

⚠ OPASNOST • Opasnost od gušenja. Držite ambalažnu foliju dalje od djece.

⚠ UPOZORENJE • Uređaj upotrebljavajte samo u skladu s njegovom namjenom. Uzmite u obzir lokalne okolnosti i pri radu s uređajem obratite pozornost na druge osobe, osobito na djecu. • U područjima opasnosti (npr. benzinske crpke) pridržavajte se odgovarajućih sigurnosnih propisa. Nikad ne radite s uređajem u prostorijama u kojima prijeti opasnost od eksplozije.

• Djeca i osobe koji nisu upoznati s ovim uputama ne smiju upravljati ovim uređajem. Lokalne odredbe mogu ograničiti dob rukovatelja. • Uređaj nije namijenjen za to da ga koriste djeca ili osobe s ograničenim tjelesnim, osjetnim ili mentalnim sposobnostima ili osobe koje nisu upoznate s ovim uputama. • Osobe s ograničenim fizičkim, osjetilnim ili mentalnim sposobnostima ili nedostatkom iskustva i znanja smiju koristiti uređaj samo uz pravilan nadzor ili ako ih je osoba zadužena za njihovu sigurnost uputila u sigurnu uporabu uređaja te ako razu-

miju opasnosti koje mogu nastati iz toga. • Djeca se ne smiju igrati uređajem. • Djeca trebaju biti pod nadzorom kako bi se osiguralo da se ne igraju s uređajem. • Držite uređaj izvan doseg djece kad je priključen na strujnu mrežu ili kad se hladi. • Djeca smiju obavljati čišćenje i održavanje samo pod nadzorom. • Zaštite spojni kabel od vrućine, oštrih rubova, ulja i pokretnih dijelova uređaja. • Dijelove tijela (npr. prste, kosu) držite podalje od rotirajućih valjaka za čišćenje • Opasnost od ozljeda uslijed oštrih predmeta (npr. krhotine). Zaštite ruke prilikom čišćenja podne gline.

⚠ OPREZ • Ne koristite uređaj ako je prethodno pao, ako je vidljivo oštećen ili propušta. • Uređaj koristite i skladištite samo u skladu s opisom odn. slikom. • Nezgode ili oštećenja zbog pada uređaja. Prije svih aktivnosti sa ili na uređaju morate osigurati stabilnost. • Uređaj tako dugo dok radi ne ostavljajte bez nadzora.

PAŽNJA • Oštećenje uređaja. U spremnik za vodu nikad ne punite otapala, tekućine koje sadrže otapala ili nerazrijeđene kiseline (npr. sredstva za pranje, benzin, razrjeđivač boje i aceton). • Uređaj uključite samo kada su umetnuti spremnik za svježu vodu i spremnik prljave vode. • Nemojte usisavati uređajem oštre ili veće predmete kao npr. krhotine stakla, šljunak ili dijelove igračka. • U spremnik svježe vode nemojte ulijevati octenu kiselinu, sredstvo za uklanjanje kamenca, eterična ulja niti slične tvari. Također pazite da ove tvari ne usisavate uređajem. • Uređaj koristite samo na tvrdim podovima koji imaju vodooporni premaz, kao npr. lakirani parket, emajlirane pločice ili linoleum. • Ne koristite uređaj za čišćenje tepiha ili tapisona. • Ne vodite uređaj preko podne rešetke konvektorskih grijanja. Uređaj ne može apsorbirati vodu koja istječe kada se vodi preko rešetke. • Pri duljim prekidima rada isključite uređaj te nakon uporabe izvucite glavni prekidač/ prekidač uređaja i izvucite strujni utikač punjača. • Uređaj ne koristite na temperaturama nižim od 0 °C. • Zaštite uređaj od kiše. Uređaj ne čuvajte na otvorenom prostoru.

Simboli na uređaju



- Upozorenje za podnu konzolu da je nemojte čistiti pod tekućom vodom nalazi se:
 - na donjoj strani podne konzole.

- Simboli za način rada čišćenja uređaja nakon rada nalaze se:
 - ugravirano u oklopu stanice za čišćenje,
 - kao naljepnica na stražnjoj strani spremnika svježe vode.
 - Simboli za otključavanje spremnika prljave vode / stanice za parkiranje nalaze se:
 - kao naljepnica na tipki za deblokiranje spremnika prljave vode / stanice za parkiranje.
- Upotreba i opis simbola (vidi poglavlje Čišćenje podne gline ispiranjem).

Opis uređaja

U ovim uputama za rad opisuje se maksimalna oprema. Ovisno o modelu postoje razlike u sadržaju isporuke (vidi pakiranje).

Vidi slike na stranici sa slikama.

Slika A

- ① Sklopka za uključivanje/isključivanje
- ② Tipka za funkciju Boost
Povećava broj okretaja valjka i količinu vode za tvrdokornu prljavštinu
- ③ Tipka za podešavanje razine čišćenja
Prebacivanje između razine čišćenja 1 i 2
- ④ Zaslon za prikaz "Razina čišćenja 2"
Povećani broj okretaja valjka i količina vode
- ⑤ Zaslon za prikaz "Razina čišćenja 1"
Normalni broj okretaja valjka i količina vode
- ⑥ Zaslon za prikaz "MAX" (crveno)
Spremnik prljave vode je pun
- ⑦ Zaslon za prikaz "MIN" (plavo)
Spremnik svježe vode je prazan
- ⑧ Zaslon za prikaz "baterija" (zeleno)
Indikator napunjenosti baterije
- ⑨ Zidna zaštita protiv klizanja, ručka
- ⑩ Ručka
- ⑪ Spremnik svježe vode
- ⑫ Uklonjivi filtri za dlake
- ⑬ Tipka za deblokiranje spremnika prljave vode i stanice za parkiranje
- ⑭ Valjci za čišćenje (4 x)
- ⑮ Spremnik prljave vode
- ⑯ * LED osvjetljenje
- ⑰ Tipka za deblokiranje filtra za dlake
- ⑱ Utičnica za punjenje
- ⑲ Stanica za parkiranje
- ⑳ Stanica za čišćenje s četkom za čišćenje
- ㉑ Punjač s kablom za punjenje
- ㉒ * Valjci za čišćenje kamenih podova (4 x)
- ㉓ Sredstvo za čišćenje RM 536 (30 ml)
- ㉔ * Sredstvo za čišćenje RM 537 (30 ml)
- ㉕ * Sredstvo za čišćenje RM 536 (500 ml)
- ㉖ * Sredstvo za čišćenje RM 534 (30 ml)

* opcionalno

Montaža

Montaža letvice s ručkom

1. Čvrsto držite osnovni uređaj.
2. Kabel stavite u vodilicu plastičnog konektora i fiksirajte ga.

3. Letvicu s ručkom umetnite u osnovni uređaj do graničnika tako da se čujno uglavi. Letvica s ručkom mora biti čvrsto uglavljena u uređaju.

Slika B

Puštanje u pogon

Postupak punjenja

⚠ UPOZORENJE

Opasnost od požara zbog neispravnog strujnog utikača

Stalno priključeni punjač može se pregrijati i uzrokovati požar ako je strujni utikač neispravan.

Isključite strujni utikač punjača iz struje nakon najviše jednog dana.

Napomena

Isključite strujni utikač punjača iz struje nakon najviše jednog dana, budući da uključeni punjač konstantno troši električnu energiju.

1. Kabel za punjenje punjača utaknite u utičnicu za punjenje na uređaju.

Slika C

2. Utaknite strujni utikač punjača u utičnicu. LED indikatori prikazuju aktualno stanje napunjenoosti punjive baterije.

Slika D

- Pri punjenju potpuno prazne punjive baterije sva 3 LED indikatora trepere redom odozdo prema gore.
 - Kada je punjiva baterija napunjena 1/3, najniži LED indikator svijetli trajno, a gornja dva LED indikatora i dalje trepere.
 - Kada je punjiva baterija napunjena 2/3, dva donja LED indikatora svijetle trajno, a najviši LED indikator i dalje treperi.
 - Punjiva baterija je potpuno napunjena nakon 4 sata.
 - Nakon što se punjiva baterija napuni, 3 LED indikatora svijetle konstantno 60 minuta. Nakon tog vremena LED indikatori se isključuju.
3. Nakon završetka postupka punjenja, izvucite strujni utikač punjača iz utičnice.

Slika E

4. Izvucite kabel za punjenje iz uređaja.

Umetanje spremnika prljave voda

1. Uređaj postavite u sredinu spremnika prljave vode tako da je smješten između valjaka te da zatim čvrsto sjedi na svom mjestu. Pritom položaj spremnika nije važan, jer se može umetnuti u oba uzdužna smjera u uređaj.

Slika F

Spremnik prljave vode mora biti čvrsto uglavljen u uređaju.

Punjenje spremnika svježe vode

1. Primite spremnik svježe vode za bočna udubljenja i izvadite ga iz uređaja.
 2. Otvorite zapor spremnika i okrenite ga u stranu.
- Slika G
3. Spremnik svježe vode napunite hladnom ili mlakom vodom iz slavine.
 4. Ako je potrebno, u spremnik za svježu vodu dodajte KÄRCHER sredstvo za čišćenje odn. njegu.

PAŽNJA

Prekomjerno ili nedovoljno doziranje sredstava za čišćenje odn. njegu
može dovesti do loših rezultata čišćenja.

Obratite pažnju na preporučenu dozu proizvođača za čišćenje odn. njegu.

- Zatvorite zatvarač spremnika.
- Spremnik svježe vode umetnite u uređaj.

Slika H

Spremnik svježe vode mora biti čvrsto uglaavljen u uređaju.

Rad

Opće napomene o rukovanju

PAŽNJA

Vlaga

Materijalne štete na osjetljivim podovima

Prije upotrebe uređaja, provjerite na neupadljivom mjestu vodootpornost poda.

Nemojte čistiti obloge osjetljive na vodu kao što su, npr. netretirani podovi od pluta budući da može prodrjeti vlaga i oštetiti pod.

PAŽNJA

Materijalne štete

Materijalna šteta uređaja uslijed zašiljenih, velikih, glomaznih predmeta.

Uređaj se ne smije skladištiti i koristiti na gruboj prijavštini i predmetima, jer dijelovi istih mogu zaglaviti pod spremnikom prijava vode i uzrokovati ogrebotine na podu i spremniku.

Prije početka rada i spremanja uređaja uklonite predmete poput npr. krhotina, šljunka, vijaka ili dijelova igračka s poda.

Slika AI

Napomena

- Kako biste izbjegli nastanak pruga, prije uporabe na osjetljivim površinama, poput drva ili keramičkih pločica s jakom malom apsorpcijom vode, testirajte uređaj na neupadljivom mjestu.
- Nemojte ostati na jednom mjestu, već se krećite.
- Pridržavajte se uputa proizvođača podne obloge.

Napomena

Radite unatrag u smjeru vrata tako da ne ostanu tragovi na svježe obrisanom podu.

Slika AJ

- Čišćenje podova vrši se pomicanjem uređaja naprijed-nazad istom brzinom kao i prilikom usisavanja.
- U slučaju jačih prijavština aktivirajte funkciju Boost. Za to držite tipkalo za funkciju Boost pritisnutom. Dok je funkcija Boost aktivirana, broj okretaja valjaka i količina vode se povećavaju. Funkcija Boost može se uključiti na razini čišćenja 1 i razini čišćenja 2. Kada je aktivirana funkcija Boost, treperi zaslon odgovarajuće razine čišćenja. Pustite da uređaj polako klizi po podu bez pritiska na uređaj.

Slika K

- Ovisno o opsegu isporuke, dostupni su različiti valjci. Boja valjaka pokazuje za koju primjenu su posebno prikladni.
 - Sivi / žuti univerzalni valjci: svestrano upotreblijivi
 - Valjci s crnim prugama: za čišćenje neosjetljivih tvrdih podova (npr. kamen, keramika); nisu prikladni za osjetljive podove od prirodnog kamena (npr. mramor, terakota)

Napomena

Za optimalan rezultat čišćenja prije prve uporabe operite valjke u perilici rublja na 60 °C.

PAŽNJA

Materijalna šteta uslijed labavih valjaka

Perilica rublja se može oštetiti.

Stavite valjke u mrežu za rublje i napunite perilicu rublja dodatnim rubljem.

Početak rada

PAŽNJA

Nekontrolirano kretanje

Oštećenje uređaja i materijalne štete

Čim se uređaj uključi, valjci za čišćenje počinju se okretati.

Držite ručicu kako se uređaj ne bi kretao samostalno.

PAŽNJA

Spremnik za svježu ili prljavu vodu nije umenut

Materijalne štete

Prije početka čišćenja provjerite je li spremnik svježe vode napunjen i je li spremnik prljave vode umetnut u uređaj.

- Pritisnite sklopku za uključivanje/isključivanje.

Slika I

Uređaj se uključuje.

Zaslon za prikaz razine čišćenja 1 za normalni broj okretaja valjka i količinu vode svijetli.

- Navlažite valjke.

a Držite tipku za funkciju Boost pritisnutom.

b Pomicite uređaj naprijed-natrag dok valjci ne budu dovoljno navlaženi.

Napomena

Ako valjci blokiraju odmah nakon uključivanja, izvadite valjke, namočite ih vodom iz slavine i ponovno umetnite.

- Po potrebi pomoću tipke za namještanje razine čišćenja prebacite na razinu čišćenja 2.

Slika J

Povećava se broj okretaja valjka i količina vode.

Zaslon za prikaz razine čišćenja 2 svijetli.

Napomena

Odabir razine čišćenja 1 ili razine čišćenja 2 ovisi o površini koju treba očistiti (npr. drveni ili kameni pod).

Prilikom prvog puštanja u rad uređaj je postavljen na razinu čišćenja 1.

Nakon prekida rada odn. ponovnog puštanja u pogon uvijek se aktivira posljednja namještena razina čišćenja.

- Ako je potrebno, aktivirajte funkciju pojačanja za čišćenje tvrdokorne prijavštine (vidi i poglavlje *Opće napomene o rukovanju*).

Slika K

Vrijeme rada baterije

Zaslon "Baterija" prikazuje vrijeme rada baterije:

- 3 LED-a svijetle - 3/3 (punog) vremena rada baterije
- 2 LED-a svijetle - 2/3 vremena rada baterije
- 1 LED svijetli - 1/3 vremena rada baterije

Slika N

Akustički ili optički signali upozoravaju na praznu bateriju.

- Cca. 5 minuta prije nego se baterija isprazni, zvučni signal će se oglasiti dvaput i donji LED trepće.
- Cca. 1,5 minuta prije nego što se baterija isprazni, zvučni signal se oglasi dva puta, a donja LED dioda i dalje trepće.
- Nakon što je punjiva baterija ispražnjena i uređaj se isključio, najniži LED treperi brže u trajanju od 60 sekundi.

Pražnjenje spremnika prljave vode

- Ako je spremnik prljave vode pun, svijetli prikaz "MAX" (crveno) i oglašava se zvučni signal.

Slika M

- Nakon 60 sekundi, drugi put se oglašava zvučni signal i uređaj se isključuje.

- Čim se uređaj isključuje, prikaz "MAX" (crveno) treperi 10 sekundi.
- Sve dok je spremnik prljave vode pun te zaslon "MAX" (crveno) svijetli, postupak započinje iznova i sljedeća se dva koraka ponavljaju:
 - a Uređaj se može ponovno uključiti.
 - b Uređaj radi daljnjih 60 sekundi, a zatim se ponovno isključuje.
- 1. Pritisnite sklopku za uključivanje/isključivanje. Uređaj se isključuje.
- 2. Pritisnite tipku za deblokiranje spremnika prljave vode i podignite uređaj.

Slika O

Spremnik prljave vode odvaja se od uređaja.

3. Za pražnjenje, spremnik prljave vode nemojte prenositi držeći ga za gornji poklopca, već ga držite vodoravno s obje ruke na uskim stranama.
4. Ispraznite spremnik prljave vode kroz otvor u poklopcu. Ako je došlo do nakupljanja prljavštine, skinite poklopac spremnika prljave vode i isperite spremnik prljave vode vodom iz slavine.
5. Umetanje spremnika prljave vode (vidi poglavlje *Umetanje spremnika prljave voda*).

Dolijevanje tekućine za čišćenje

- Ako je spremnik svježe vodu prazan, svijetli prikaz "MIN" (plavo) i čuje se zvučni signal.

Slika L

- Kao podsjetnik, zvučni signal se čuje jednom u minuti.
1. Punjenje spremnika svježe vode (vidi poglavlje *Punjenje spremnika svježe vode*).

Prekid rada

PAŽNJA

Vlažni valjci

Šteta od vlage na osjetljivim podovima

Tijekom duljih stanki u radu stavite uređaj u stanicu za parkiranje kako biste izbjegli oštećenja osjetljivih podova zbog vlažnih valjaka.

1. Pritisnite sklopku za uključivanje/isključivanje. Uređaj se isključuje.
2. Uređaj stavite u stanicu za parkiranje.

Napomena

Ako je uređaj postavljen na stanicu za parkiranje bez spremnika prljave vode, za uklanjanje uređaja mora se pritisnuti tipka za deblokiranje.

Slika AG

Završetak rada

1. Pritisnite sklopku za uključivanje/isključivanje. Uređaj se isključuje.
2. Uređaj stavite u stanicu za parkiranje.

Slika AC

PAŽNJA

Čvrsto prijanjuća prljavština

Čvrsto prijanjuća prljavština s vremenom može oštetiti uređaj.

Preporučuje se da se uređaj u potpunosti očisti nakon svake uporabe.

3. Čišćenje uređaja (vidi poglavlje *Njega i održavanje*).

Čuvanje uređaja

PAŽNJA

Tekućine / mokra prljavština

Ako uređaj prilikom skladištenja i dalje sadrži tekućine / vlagu, to može dovesti do nastanka neugodnih mirisa.

Prilikom skladištenja uređaja u potpunosti ispraznite spremnik svježe i prljave vode.

Pomoću četke za čišćenje uklonite dlake i čestice prljavštine s filtra za dlake na poklopcu podne glave.

Očišćene valjke ostavite da se osuše na zraku, npr. na uređaju montiranom na stanicu za parkiranje. Ne stavljajte vlažne valjke u zatvorene ormare da se osuše.

1. Postavite prazan spremnik prljave vode u postaju za čišćenje da se osuši.
 - a Postavite uređaj na stanicu za parkiranje i uglatite ga.
 - b Stavite zatim uređaj sa stanicom za parkiranje na stanicu za čišćenje.

Slika AC

2. Montirajte očišćene valjke na uređaj da se osuše.

Slika AD

3. Punjenje punjive baterije (vidi poglavlje *Postupak punjenja*).

4. Uređaj čuvajte u suhim prostorijama.

Slika AF

Njega i održavanje

Čišćenje podne glave ispiranjem

PAŽNJA

Ostaci prljavštine ili sredstva za čišćenje

Kako biste spriječili taloženje prljavštine u spremniku ili u filtrima za dlake, spremnik prljave vode i filtre za dlake morate redovito čistiti. Ako se uređaj ne očisti nakon uporabe, čestice prljavštine mogu začepiti filtre za dlake i proreze. Nadalje, nakupljanje prljavštine i bakterija može uzrokovati neugodan miris u uređaju.

Nakon završetka rada postavite uređaj u stanicu za čišćenje i pokrenite postupak ispiranja.

Podnu konzolu u stanicu za čišćenje čistite isključivo postupkom automatskog ispiranja, a ne zasebnim punjenjem vode u stanicu. Provjerite je li spremnik prljave vode pričvršćen.

Nemojte čistiti uređaj ili gornji ili donji dio podne konzole pod tekućom vodom ili pod tušem jer inače voda može prodrijeti.

Napomena

Sve dok prikaz "MAX" (crveno) svijetli te spremnik otpadne vode nije ispražnjen ne može započeti proces ispiranja.

Napomena

LED rasvjeta na podnoj glavi isključuje se tijekom postupka ispiranja.

1. Pritisnite sklopku za uključivanje/isključivanje. Uređaj se isključuje.
2. Ispraznite i ponovno umetnite spremnik prljave vode (vidi poglavlje *Pražnjenje spremnika prljave vode*).
3. Postavite uređaj s praznim spremnikom prljave vode na stanicu za čišćenje.
4. Napunite spremnik svježe vode s 200 ml svježe vode bez sredstava za čišćenje ili njegu (vidi poglavlje *Punjenje spremnika svježe vode*).

Slika P

Napomena

Tijekom postupka ispiranja nije potrebno dodavanje deterdženta.

5. Istovremeno pritisnite i držite sklopku za uključivanje / isključivanje i tipku za podešavanje razine čišćenja 3 sekunde.

Čuje se zvučni signal.

Slika Q

6. Zasloni za prikaz svijetle više puta odozgo prema dolje.

Počinite postupak ispiranja koji traje ukupno oko 2 minute.

Slika R

Napomena

Na početku postupka ispiranja voda otprilike 80 sekundi istječe iz spremnika svježe vode na valjke. Za to vrijeme uređaj ne ispušta nikakve zvukove. Tek na kraju postupka ispiranja, valjci se počinju okretati na otprilike 30 sekundi.

7. Kada je postupak ispiranja završen, oglašava se signalni ton i svijetli prikaz "MAX" (crveno) na zaslonu.

Slika S

8. Pritisnite tipku za deblokiranje spremnika prljave vode i postavite jedinicu na stanicu za parkiranje.

Spremnik prljave vodu ostaje u stanici za čišćenje.

Napomena

Ako pokušate ponovo uključiti uređaj dok je spremnik prljave vod pun, zaslon "MAX" (crveno) treperi na 10 sekundi.

Radovi na čišćenju ne mogu se nastaviti.

9. Gurnite tipku za deblokiranje filtera za dlake prema unutra.

Filteri za dlake se oslobađaju.

10. Stavite filtre za kosu u stanicu za čišćenje.

Slika U

11. Izvadite valjke i stavite ih u stanicu za čišćenje.

Slika V

12. Odnosite stanicu za čišćenje sa spremnikom prljave vode, filterima za dlake i valjcima po potrebi do WC-a, umivaonika ili kante za otpad.

Slika W

13. Očistite spremnik prljave vode (vidi poglavlje *Čišćenje spremnika prljave vode*).

14. Očistite valjke (vidi poglavlje *Čišćenje valjaka*).

15. Očistite filtre za dlake (vidi poglavlje *Čišćenje filtera za dlake*).

16. Očistite donju stranu podne konzole i pogon valjka vlažnom krpom.

Slika AB

Napomena

Nemojte čistiti uređaj ili gornji ili donji dio podne konzole pod tekućom vodom ili pod tušem jer inače voda može prodrjeti.

17. Ispraznite i osušite stanicu za čišćenje.

18. Ako u spremniku svježe vode još ima vode, izvadite i ispraznite spremnik svježe vode.

Čišćenje spremnika prljave vode

PAŽNJA

Čvrsto prijanjajuća prljavština

Čvrsto prijanjajuća prljavština s vremenom može oštetiti uređaj.

Redovito čistite spremnik prljave vode.

Informacije o prikazu spremnika prljave vode i postupku čišćenja spremnika prljave vode, vidi poglavlje *Pražnjenje spremnika prljave vode*.

1. Skinite poklopac spremnika prljave vode.

Slika X

2. Očistite spremnik prljave vode i poklopac vodom iz slavine.

3. Alternativno, spremnik za prljavu vodu može se očistiti u perilici posuđa.

Napomena

Guma na zaklopci spremnika prljave vode uslijed pranja u perilici posuđa može postati ljepljiva. No to ne utječe na nepropusnost.

Čišćenje valjaka

PAŽNJA

Ostaci deterđenta u valjcima

Nastanak pjene

Nakon svake uporabe operite valjke pod tekućom vodom ili očistite valjke u perilici rublja.

PAŽNJA

Štete uslijed čišćenja valjka omekšivačem ili optrebe sušilice rublja

Oštećenja mikrovlakana

Ne koristite omekšivač tijekom čišćenja u perilici rublja.

Ne stavljajte valjke u sušilicu rublja.

PAŽNJA

Materijalna šteta uslijed labavih valjaka

Perilica rublja se može oštetiti.

Stavite valjke u mrežu za rublje i napunite perilicu rublja dodatnim rubljem.

1. Pritisnite sklopku za uključivanje/isključivanje.

Uređaj se isključuje.

2. Uređaj stavite u stanicu za parkiranje.

Slika AC

3. Odmrinite valjke za čišćenje na udubljenim ručkama.

Slika V

4. Očistite valjke za čišćenje pod mlazom vode ili ih operite u perilici rublja na maks. 60 °C.

Slika Y

5. Okrenite valjke za čišćenje do graničnika na nosač valjka. Obratite pažnju na raspored boja unutarnje strane valjka i držača valjka na uređaju (npr. plava s plavom).

Slika AD

6. Pustite da se valjci osuše na uređaju i na parkirnoj stanici.

Slika AF

Čišćenje filtera za dlake

PAŽNJA

Čvrsto prijanjajuća prljavština

Čvrsto prijanjajuća prljavština s vremenom može oštetiti uređaj.

Preporučuje se da se uređaj u potpunosti očisti nakon svake uporabe.

PAŽNJA

Čvrsto prijanjajuća prljavština

Čvrsto prijanjajuća prljavština s vremenom može oštetiti uređaj.

Očistite oba filtera za dlake redovito četkom za čišćenje.

PAŽNJA

Oštećenja nastala čišćenjem filtera za dlaku u perilici posuđa

Uslijed postupka pranja u perilici posuđa može doći do izvijanja ruba za struganje te stoga više ne prijanja ispravno na valjke. Zbog toga se pogoršava rezultat čišćenja.

Filtere za dlake nemojte ne čistite u perilici posuđa, već pod tekućom vodom.

1. Pritisnite sklopku za uključivanje/isključivanje.

Uređaj se isključuje.

2. Uređaj stavite u stanicu za parkiranje.

Slika AC

3. Gurnite tipku za deblokiranje filtera za dlake prema unutra.

Slika U

Filteri za dlake se oslobađaju i mogu se izvaditi.

4. Očistite oba filtera pod tekućom vodom.

- Čvrsto pritanjajući prljavština npr. u češlju za filtriranje uklonite četkom za čišćenje.
Slika AA
Slika Z
- Umetnite filter za dlake u podnu glavu i uglavite ga. Oba filtra za dlake moraju biti čvrsto uglavljena u uređaju.
Slika AE

Sredstvo za pranje i njegu

PAŽNJA

Upotreba neprikladnih sredstava za čišćenje i njegu korištenje neprikladnih sredstava za čišćenje i njegu može dovesti do oštećenja uređaja i isključenja jamstva.

Koristite samo KÄRCHER sredstva za čišćenje.

Obratite pažnju na ispravno doziranje.

Napomena

Po potrebi, za čišćenje poda koristite KÄRCHER proizvode za čišćenje ili njegu.

- Prilikom doziranja sredstava za čišćenje i njegu obratite pozornost na proizvođačeve podatke o količini.
- Kako bi se izbjeglo pjenjenje, spremnik svježe vode prvo napunite vodom, a zatim sredstvima za čišćenje ili njegu.
- Kako biste izbjegli prelijevanje, prilikom punjenja vode ostavite mjesta za sredstva za čišćenje ili njegu.

Pomoć u slučaju smetnji

Smetnje često imaju jednostavne uzroke koje možete sami ukloniti uz pomoć pregleda u nastavku. Ako niste sigurni ili ako smetnje nisu ovdje navedene, obratite se ovlaštenoj servisnoj službi.

Napomena

Čim dođe do pogreške, uređaj se blokira na 3 sekunde. Uređaj se može ponovno uključiti tek nakon uklanjanja problema.

Punjiva baterija se ne puni

Utikač punjača / strujni utikač nije ispravno priključen.

- Ispravno priključite utikač punjača / strujni utikač.

LED indikator pogreške (prikaz „Punjiva baterija“) treperi prilikom uključivanja uređaja, a uređaj se ne pokreće

Punjiva baterija je prazna.

- Punjenje punjive baterije (vidi poglavlje *Postupak punjenja*).

Koristi se pogrešan ili neispravni mrežni utikač.

- Koristite originalni mrežni utikač.
- Zamijenite neispravni mrežni utikač.

Uređaj se isključuje i LED prikaz pogreške (zaslon za prikaz "Baterija") treperi

Uređaj se pregrijava (npr. pri visokim temperaturama okoline, kada se koristi sa suhim valjcima ili kod promjene na sagu).

- Ostavite uređaj da se ohladi otprilike 2,5 sata. Uređaj se može ponovno uključiti tek kada se dovoljno ohladi. Uređaj se ne smije puniti dok se hladi.

Valjci se ne okreću, a zasloni za prikaz razine

čišćenja 1 i razine čišćenja 2 trepere istovremeno

Uređaj ima blokadu motora, npr. zbog snažnog pritiska na valjke ili vožnje o zid ili kut.

- Isključite i uključite uređaj.

Valjci su blokirani.

- Izvadite valjke pa provjerite je li se u njima zaglavio neki predmet.
- Provjerite jesu li se valjci do kraja uglavili u držač valjaka.

- Provjerite je li se prljavština nakupila u filtrima za dlake u podnoj konzoli i uklonite je.
- Provjerite jesu li filtri za dlake ispravno umetnuti. Za to uklonite filtre za dlake pa ih ponovno umetnite.

Filtri za dlake blokiraju valjke. Valjci nisu dovoljno navlaženi.

- Pritisnite sklopku za uključivanje/isključivanje. Uređaj se isključuje.
- Pritisnite tipku za deblokiranje filtera za dlake prema unutra i izvadite filtre za dlake.
- Pritisnite sklopku za uključivanje/isključivanje. Uređaj se uključuje.
- Navlažite valjke.
 - Držite tipku za funkciju Boost pritisnutom.
 - Pomičite uređaj naprijed-natrag dok valjci ne budu dovoljno navlaženi.

Napomena

Ako valjci nisu dovoljno navlaženi, izvadite valjke, namočite ih pod mlazom vode iz slavine i ponovno umetnite.

- Umetnite filtre za dlake.

Indikator zaslona više puta svijetli odozgo prema dolje

Uređaj je u 2-minutnom postupku ispiranja za čišćenje podne glave

- Pričekajte otprilike 2 minute, nakon čega je postupak ispiranja završen i zaslon više ne svijetli (vidi poglavlje *Čišćenje podne glave ispiranjem*).

Na zaslonu za prikaz svijetli "Punjenje spremnika svježe vode", iako je spremnik svježe vode pun.

Senzor držača spremnika svježe vode je prljav.

- Izvadite spremnik svježe vode i pričvrstite senzor držača spremnika svježe vode, npr. štapičem s vatom.

Slika AH

Napunjena voda je premekana.

- Nemojte koristiti destiliranu vodu za čišćenje.

Uređaj se ne može uključiti

Punjiva baterija je prazna.

- Napunite bateriju.

Kabel za punjenje je još uvijek u uređaju.

- Odojite kabel za punjenje jer rad nije moguć dok je kabel za punjenje priključen.

Prilikom uključivanja uređaj glasno zveckaa

Valjci nisu dovoljno navlaženi.

- Navlažite valjke.
 - Držite tipku za funkciju Boost pritisnutom.
 - Pomičite uređaj naprijed-natrag dok valjci ne budu dovoljno navlaženi.

Napomena

Ako valjci nisu dovoljno navlaženi, izvadite valjke, namočite ih pod mlazom vode iz slavine i ponovno umetnite.

Valjci su se deformirali.

- Uređaj odlažite samo na stanicu za parkiranje, a ne na tlo, jer se valjci mogu deformirati zbog tlaka naljezanja.

Uređaj ne skuplja prljavštinu

U spremniku svježe vode nema vode. Prikaz "MIN" (plavo) svijetli i čuje se signal.

- Dolijte vodu u spremnik svježe vode. Spremnik svježe vode nije ispravno umetnut u uređaj.
- Umetnite spremnik svježe vode tako da je čvrsto uglavljen u uređaju.

Spremnik prljave vode nedostaje ili nije ispravno umetnut u uređaj.

- Umetnite spremnik prljave vode u uređaj tako da se čujno uglati.

- Provjerite je li poklopac spremnika prljave vode ispravno postavljen (jezičak za punjenje mora se nalaziti u predviđenom otvoru).

Filtri za dlake nedostaju ili nisu ispravno umetnuti u uređaj.

- Umetnite filtre za dlake ispravno u uređaj.
- Valjci nedostaju ili nisu ispravno umetnuti u uređaj.
- Umetnite valjke odn. okrenite valjke na držaču valjaka do graničnika.

Valjci su prljavi ili istrošeni.

- Očistite ili zamijenite valjke.

Valjci su presuhi

Valjci nisu dovoljno navlaženi.

- Navlažite valjke.
 - a Držite tipku za funkciju Boost pritisnutom.
 - b Pomicite uređaj naprijed-natrag dok valjci ne budu dovoljno navlaženi.

Napomena

Ako valjci nisu dovoljno navlaženi, izvadite valjke, namočite ih pod mlazom vode iz slavine i ponovno umetnite.

Filtar svježe vode je zaprljan.

- Očistite filtar svježe vode.
 - a Skinite spremnik svježe vode i izvadite filtar svježe vode.

Slika AH

- b Očistite filtar svježe vode pod tekućom vodom.
- c Ponovno umetnite filtar svježe vode.

Rezultat čišćenja nije dobar

Valjci nisu oprani prije prve upotrebe.

- Valjke operite pri 60 °C u perilici rublja.

Valjci su prljavi.

- Očistite valjke.
- Navlažite valjke.

- a Pritisnite i držite gumb za pojačavanje.
- b Pomicite stroj naprijed-natrag sve dok valjci nisu dovoljno navlaženi.

Korišten je pogrešan deterdžent ili pogrešno doziranje.

- Upotrebljavajte samo sredstva za čišćenje KÄRC-HER i pazite na ispravno doziranje.

Na podu se nalaze ostatci drugih sredstava za čišćenje.

- Valjke vodom temeljito očistite od ostataka sredstva za čišćenje.
- Pod više puta očistite uređajem i čistim valjcima bez upotrebe sredstva za čišćenje.
- Ostaci deterdženta na podu se uklanjaju.

Apsorpcija vode nije optimalna

Filtri za dlake nisu ispravno umetnuti u uređaj.

- Umetnite filtre za dlake ispravno u uređaj.
- Valjci su istrošeni.
- Zamijenite valjke.

Uređaj gubi prljavu vodu

Spremnik prljave vode je pun.

- Odmah ispraznite spremnik prljave vode.
- Umetnite spremnik prljave vode u uređaj tako da se čujno uglati. Spremnik prljave vode mora biti čvrsto uglatljen u uređaju.

Filtri za dlake nisu ispravno umetnuti u uređaj.

- Provjerite jesu li filtri za dlake ispravno umetnuti.
- Spremnik prljave vode je oštećen.
- Obratite se ovlaštenoj servisnoj službi.

Uređaj se isključuje

Čim spremnik prljave vode premaši volumen od 200 ml, aktivira se automatsko isključivanje uređaja.

Ako se koriste deterdženti drugih proizvođača, može doći do prekomjernog pjenjenja te se isključivanje uređaja aktivira prije postizanja razine od 200 ml.

- Ispraznite spremnik prljave vode.
- Upotrebljavajte samo sredstva za čišćenje KÄRC-HER i pazite na ispravno doziranje.

Uređaj prilikom uporabe zapinje u reškama

Ispupčenja s donje strane spremnika prljave vode su oštećena ili istrošena.

- Obratite se ovlaštenoj servisnoj službi.

Skidanje ručke

PAŽNJA

Često skidanje ručke

Čestim skidanjem mogu se oštetiti komponente ručke. Ručku nakon montaže nemojte više skidati s osnovnog uređaja.

Ručka se smije skinuti s osnovnog uređaja samo, ako se uređaj otprema u svrhe servisiranja.

PAŽNJA

Nestručno uklanjanje ručke

Oštećenje uređaja

Obratite pozornost da se ne ošteti spojni kabel između osnovnog uređaja i rukohvata.

- Utaknite odvijač pod kutom od 90° u mali otvor sa stražnje strane ručke i skinite ručku.

Slika AK

Tehnički podaci

		FC 7
Električni priključak		
Napon	V	100 - 240
Faza	~	1
Frekvencija	Hz	50 - 60
Vrsta zaštite		IPX4
Klasa zaštite uređaja		III
Klasa zaštite punjač		II
Nazivna snaga uređaja	W	80
Nazivni napon punjive baterije	V	25,20 - 25,55
Tip punjive baterije		Li-ion
Vrijeme rada s potpuno napunjenom punjivom baterijom	min	45
Vrijeme punjenja kod prazne punjive baterije	h	4
Izlazni napon punjača	V	30
Izlazna struja punjača	A	0,6
Podaci o snazi uređaja		
Okretaji valjaka po minuti razina čišćenja 1	o/min	450
Okretaji valjaka po minuti razina čišćenja 2	o/min	490
Okretaji valjaka po minuti funkcije Boost (pojačavanje)	o/min	530
Količina punjenja		
Zapremina spremnika svježe vode	ml	400

		FC 7
Zapremnina spremnika prljave vode		200
Dimenzije i težine		
Težina (bez pribora i tekućina za čišćenje)	kg	4,3
Duljina	mm	310
Širina	mm	230
Visina	mm	1210

Pridržano pravo na tehničke izmjene.

Sadržaj

Namenska upotreba	188
Zaštita životne sredine	188
Pribor i rezervni delovi	188
Obim isporuke	188
Garancija	188
Sigurnosne napomene	188
Simboli na uređaju	189
Opis uređaja	190
Montaža	190
Puštanje u pogon	190
Rad	191
Nega i održavanje	192
Pomoć u slučaju smetnji	194
Tehnički podaci	196

Namenska upotreba

Podni čistač koristite isključivo za čišćenje tvrdih podova u privatnim domaćinstvima i samo na voodootpornim tvrdim podovima.

Nemojte čistiti podloge koje su osjetljive na vodu kao što su npr. netretirani podovi od plute, jer vlaga može da prođe i dovede do oštećenja poda.

Uređaj je pogodan za čišćenje PVC-a, linoleuma, pločica, kamena, parketa premazanog uljem i voskom, laminata, kao i svih podnih obloga koje nisu osjetljive na vodu.

Zaštita životne sredine



Ambalaža može da se reciklira. Pakovanja odložite u otpad u skladu sa ekološkim propisima.



Električni i elektronski uređaji sadrže vredne materijale koji se mogu reciklirati, a često i sastavne delove kao što su baterije, akumulatori ili ulje, koji u slučaju pogrešnog tretiranja ili pogrešnog odlaganje u otpad mogu predstavljati potencijalnu opasnost po zdravlje ljudi i životnu sredinu. Međutim, ovi sastavni delovi su neophodni za pravilan rad uređaja. Uređaji označeni ovim simbolom ne smeju da se odlažu u kućni otpad.

Napomene o sastojcima (REACH)

Aktuelne informacije o sastojcima možete pronaći na: www.kaercher.de/REACH

Pribor i rezervni delovi

Koristite samo originalni pribor i originalne rezervne delove pošto oni garantuju bezbedan rad i rad bez smetnji na uređaju.

Informacije o priboru i rezervnim delovima možete pronaći na www.kaercher.com.

Obim isporuke

Obim isporuke uređaja je prikazan na pakovanju. Prilikom otpakivanja proverite da li je sadržaj potpun. Ukoliko nedostaje pribor ili u slučaju štete nastale prilikom transporta obavestite vašeg distributera.

Garancija

U svakoj zemlji važe uslovi garancije koje je izdala naša nadležna distributivna organizacija. Bilo kakve smetnje na uređaju otklanjamo besplatno u garantnom roku, ukoliko je uzrok smetnje greška u materijalu ili proizvodnji. U slučaju koji podleže garanciji obratite se sa računom vašem distributeru ili narednoj ovlašćenoj lokaciji servisne službe. (Adresu vidi na poledini)

Sigurnosne napomene

Pre prve upotrebe uređaja pročitajte ove sigurnosne napomene i ovo originalno uputstvo za rad. Postupajte u skladu sa tim. Čuvajte originalna uputstva za upotrebu za buduću upotrebu ili za buduće vlasnike.

- Pored napomena u uputstvu za rad, moraju da se uvažavaju i opšti sigurnosni propisi i propisi zakonodavca o sprečavanju nesreća.
- Natpisi sa upozorenjima i napomenama koji su postavljeni na uređaju pružaju važne napomene o bezbednom radu.

Stepeni opasnosti

⚠ OPASNOST

- *Napomena o neposrednoj opasnosti koja pretili i koja može dovesti do teških telesnih povreda ili smrti.*

⚠ UPOZORENJE

- *Napomena o mogućoj opasnoj situaciji, koja može dovesti do teških telesnih povreda ili smrti.*

⚠ OPREZ

- *Napomena o mogućoj opasnoj situaciji, koja može dovesti do lakih telesnih povreda.*

PAŽNJA

- *Napomena o mogućoj opasnoj situaciji, koja može dovesti do materijalnih oštećenja.*

Električne komponente

- **⚠ OPASNOST** • *Nemojte uranjati uređaj u vodu. • Nikada nemojte utaknuti predmete koji provode struju, npr. odvijanje ili slično, u utičnicu za punjenje uređaja. • Nikada nemojte dodirivati kontakte ili vodove. • Nemojte ugroziti ili oštetiti strujni priključni vod usled prelaženja, prignječenja ili prevlačenja preko oštih ivica. • Uređaj priključite samo na naizmeničnu struju. Navedeni napon sa natpisne pločice mora da odgovara naponu izvora struje. • Uređaj koristite samo preko automatske zaštitne sklopke (maksimalno 30 mA).*

- **⚠ UPOZORENJE** • *Oštećeni punjač sa kablom za punjenje odmah zamenite originalnim delom. • Isključiti uređaj pre svih radova na nezi i održavanju i izvući strujni utikač. • Uređaj sadrži električne komponente. Nemojte čistiti uređaj ili gornji ili donji deo podne konzole pod mlazom vode ili ispod tuša, jer u suprotnom može doći do prodora vode. • Uređaj priključite samo na električni priključak koji je izveden od strane obučenog stručnog električara u skladu sa IEC 60364-1.*

- **⚠ OPREZ** • *Radove na servisiranju treba da obavlja isključivo ovlašćena servisna služba. • Pre*

svake upotrebe, proverite popisno stanje i radnu bezbednost uređaja i pribora, posebno strujni priključni vod i produžni kabl. U slučaju oštećenja, izvucite strujni utikač i nemojte koristiti uređaj.

Punjač

⚠ OPASNOST • Strujni utikač i utičnicu nikada nemojte dodirivati vlažnim rukama. • Nemojte koristiti punjač u okruženju u kojem postoji opasnost od eksplozije.

⚠ UPOZORENJE • Zaštite mrežni kabl od toplote, oštih ivica, ulja i pokretnih delova uređaja. • Nemojte prekrivati akumulatorsko pakovanje tokom postupka punjenja i držite ventilacione otvore slobodnim. • Nemojte otvarati punjač. Popravke sme da vrši samo stručno osoblje. • Akumulatorsko pakovanje puniti samo sa odobrenim punjačima. • Oštećeni punjač sa kablom za punjenje odmah zamenite originalnim delom.

⚠ OPREZ • Nemojte koristiti punjač u mokrom ili zaprljanom stanju. • Punjač nemojte nositi na mrežnom kabl. • Nemojte koristiti uređaj zajedno sa drugim uređajima na produžnim kablovima sa više utičnica. • Strujni utikač nemojte vući za mrežni kabl prilikom izvlačenja iz utičnice.

PAŽNJA • Punjač koristite i skladištite samo u suvim prostorijama.

Akumulator

⚠ OPASNOST • Nemojte izlagati akumulator snažnom sunčevom zračenju, toploti ili vatri.

⚠ UPOZORENJE • Uređaj puniti samo pomoću priloženog originalnog punjača strujni punjača kojeg je odobrila kompanija KÄRCHER. Koristite sledeći adapter:



UPOZORENJE • Opasnost od kratkog spoja. Nemojte otvarati bateriju. Dodatno može da dođe do isticanja iritirajućih isparenja ili nagrizajućih tečnosti.

PAŽNJA • Ovaj uređaj sadrži akumulatore koji ne mogu da se zamenje. Ne važi za uređaje sa akumulatorskim pakovanjima koja ne mogu da se menjaju

Bezbedno rukovanje

⚠ OPASNOST • Opasnost od gušenja. Folije za pakovanje držite dalje od dece.

⚠ UPOZORENJE • Uređaj koristiti samo u skladu sa namenom. Uzmite u obzir lokalne uslove i obratite pažnju tokom rada na treća lica, naročito decu. • Obratite pažnju na odgovarajuće sigurnosne propise u područjima opasnosti (npr. na benzinskoj pumpi). Nikada nemojte rukovati uređajem u prostorijama u kojima prethodno došlo do eksplozije. • Deca i osobe koje nisu upoznate sa ovim uputstvom ne smeju da koriste ovaj uređaj. Lokalne odredbe mogu da ograniče uzrast korisnika. • Nije predviđeno da uređaj upotrebljavaju deca ili osobe sa ograničenim fizičkim, senzoričkim ili mentalnim sposobnostima ili osobe, koje nisu upoznate sa ovim uputstvima. • Lica sa smanjenim fizičkim, senzoričkim ili psihičkim sposobnostima ili nedostatkom iskustva i znanja smeju da koriste uređaj samo uz

pravilan nadzor ili ako su od strane lica odgovornog za njihovu bezbednost obučeni za bezbedno korišćenje uređaja i ako razumeju opasnosti koje iz toga proizilaze.

- Deca ne smeju da se igraju uređajem.
- Nadgledajte decu kako biste obezbedili da se ne igraju uređajem.
- Uređaj čuvajte izvan dometa dece kada je priključen na strujnu mrežu ili kada se nalazi u stanju hlađenja.
- Deca smeju da obavljaju radove na čišćenju i korisničkom održavanju samo pod nadzorom.
- Zaštite spojni kabl od toplote, oštih ivica, ulja i pokretnih delova uređaja.
- Sve delove tela (npr. prsti, kosa) držite dalje od rotirajućih valjaka za čišćenje
- Opasnost od povreda usled šiljatih predmeta (npr. iverje). Zaštite ruke tokom čišćenja podne konzole.

⚠ OPREZ • Nemojte koristiti uređaj ako je prethodno pao na pod, ako je vidljivo oštećen ili ako nije hermetičan. • Koristite odn. skladištite uređaj samo u skladu sa opisom odn. slikom. • Nesreće ili oštećenja usled prevrtanja uređaja. Pre svih radova sa ili na uređaju morate da obezbedite siguran položaj. • Nikada ne ostavljajte uređaj bez nadzora, sve dok je u pogonu.

PAŽNJA • Oštećenja uređaja. Nikada nemojte sipati rastvarače, tečnosti koje sadrže rastvarače ili nerazređene kiseline (npr. deterdženti, benzin, razređivač boje i aceton) u rezervoaru za vodu. • Uključite uređaj samo ako su postavljeni rezervoar za svežu vodu i rezervoar za prijavu vodu. • Pomoću uređaja nemojte prihvatati oštre ili veće predmete, npr. krhotine, šijunak ili delove igraćaka. • Nemojte sipati sirčeten sirčelinu, sredstva za uklanjanje kamenca, eterična ulja ili slične materijale u rezervoar za svežu vodu. Takođe vodite računa da ne prihvatate ove materijale pomoću uređaja. • Uređaj koristite samo na tvrdim podovima sa vodootpornim slojem, kao što su npr. lakirani parket, emajlirane pločice ili linoleum. • Nemojte koristiti uređaj za čišćenje tepiha ili toplih podova. • Nemojte prelaziti uređajem preko podne rešetke konvektorskog grejanja. Uređaj ne može da prihvati vodu koja ističe kada se njime prelazi preko rešetke. • U slučaju dužih prekida u radu i nakon upotrebe, uređaj isključite na glavnom prekidaču/prekidaču uređaja i izvucite strujni utikač punjača. • Nemojte koristiti uređaj na temperaturama ispod 0 °C. • Zaštite uređaj od kiše. Nemojte skladištiti uređaj na otvorenom prostoru.

Simboli na uređaju



- Upozorenje za zabranu čišćenja podne konzole nalazi se:
 - sa donje strane podne konzole.

- Simboli za način čišćenja uređaja nakon završetka rada se nalaze:
 - ugraviranu u zdelu stanice za čišćenje,
 - kao nalepnica na zadnjoj strani rezervoara za svežu vodu.
 - Simboli za deblokadu rezervoara za prijavu vodu/ stanicu parkiranja se nalaze:
 - kao nalepnica na tasteru za deblokadu rezervoara za prijavu vodu/stanicu parkiranja.
- Primena i opis simbola (pogledajte poglavlje Čišćenje podne konzole postupkom ispiranja).

Opis uređaja

U ovom uputstvu za rad je opisana maksimalna opremljenost uređaja. U zavisnosti od modela, postoje razlike u obimu isporuke (pogledati pakovanje).
Slike vidi na stranici sa grafikama.

Slika A

- ① Prekidač UKLJUČENO/ISKLJUČENO
- ② Taster za Boost funkciju
Povećava broj obrtaja valjka i količinu vode za tvrdokornu prljavštinu
- ③ Taster za podešavanje nivoa čišćenja
Prebacivanje između nivoa čišćenja 1 i 2
- ④ Prikaz na displeju "Nivo čišćenja 2"
Povećan broj obrtaja valjka i količina vode
- ⑤ Prikaz na displeju "Nivo čišćenja 1"
Normalan broj obrtaja valjka i količina vode
- ⑥ Prikaz na displeju "MAX" (crveno)
Rezervoar za prljavu vodu je pun
- ⑦ Prikaz na displeju "MIN" (plavo)
Rezervoar za svežu vodu je prazan
- ⑧ Prikaz na displeju "Baterija" (zeleno)
Indikator stanja napunjenosti baterije
- ⑨ Ručka za sigurno oslanjanje uređaja na zid
- ⑩ Ručka
- ⑪ Rezervoar za svežu vodu
- ⑫ Filteri za dlake sa mogućnošću skidanja
- ⑬ Taster za deblokadu rezervoara za prijavu vodu i stanice za parkiranje
- ⑭ Valjci za čišćenje (4 x)
- ⑮ Rezervoar za prljavu vodu
- ⑯ * LED osvetljenje
- ⑰ Taster za deblokadu za filter za dlake
- ⑱ Utičnica za punjenje
- ⑲ Stanica za parkiranje
- ⑳ Stanica za čišćenje sa četkom za čišćenje
- ㉑ Punjač sa kablom za punjenje
- ㉒ * Valjci za čišćenje za kamene podove (4 x)
- ㉓ Sredstvo za čišćenje RM 536 (30 ml)
- ㉔ * Sredstvo za čišćenje RM 537 (30 ml)
- ㉕ * Sredstvo za čišćenje RM 536 (500 ml)
- ㉖ * Sredstvo za čišćenje RM 534 (30 ml)

* opciono

Montaža

Montaža lajsne za ručku

1. Čvrsto držite osnovni uređaj.
2. Postavite i fiksirajte kabl u vodiči plastičnog spojnog elementa.

3. Lajsnu za ručku postavite u osnovni uređaj sve do graničnika, dok čujno ne nalegne. Lajsna za ručku mora da bude čvrsto postavljena u uređaj.

Slika B

Puštanje u pogon

Postupak punjenja

⚠ UPOZORENJE

Opasnost od požara zbog neispravnog mrežnog utikača

Neprekidno priključen punjač može da se pregreje i izazove požar ako je mrežni utikač neispravan.

Isključite mrežni utikač punjača najkasnije posle jednog dana.

Napomena

Isključite utikač punjača najkasnije posle jednog dana, jer priključeni punjač stalno troši struju.

1. Utaknite kabl za punjenje punjača u utičnicu za punjenje na uređaju.

Slika C

2. Strujni utikač punjača utaknite u utičnicu. Kontrolne LED lampice prikazuju aktuelno stanje napunjenosti baterije.

Slika D

- Kod punjenja potpuno ispražnjene baterije, trepere sve 3 LED kontrolne lampice jedna za drugom odozdo prema gore.
 - Kod punjenja baterije od 1/3, trajno svetli donja LED lampica, a gornje dve LED lampice i dalje trepere.
 - Kod punjenja baterije od 2/3, trajno svetle donje dve LED lampice, a gornja LED lampica i dalje treperi.
 - Baterija je u potpunosti napunjena nakon 4 sata.
 - Nakon punjenja baterije, 3 LED kontrolne lampice svetle konstantno u trajanju od 60 minuta. Nakon ovog vremena se LED kontrolne lampice gase.
3. Nakon punjenja, izvucite strujni utikač punjača iz utičnice.

Slika E

4. Izvucite kabl za punjenje iz uređaja.

Postavljanje rezervoara za prljavu vodu

1. Postavite uređaj na sredinu rezervoara za prljavu vodu, tako da isti bude pozicionisan između valjaka i nakon toga čujno nalegne. Položaj rezervoara pri tome nije važan, jer može da se koristi u oba uzdužna smeru a uređaju.

Slika F

Rezervoar za prljavu vodu mora čvrsto da nalegne u uređaj.

Punjenje rezervoara za svežu vodu

1. Uхватite rezervoar za svežu vodu za bočna udubljenja za držanje i izvadite ga iz uređaja.
 2. Otvorite zatvarač rezervoara i okrenite ga u stranu.
- #### Slika G
3. Napunite rezervoar za svežu vodu hladnom ili mlakom običnom vodom.
 4. Po potrebi, dodajte KÄRCHER sredstva za čišćenje odn. negu u rezervoar za svežu vodu.

PAŽNJA

Prekomerno ili nedovoljno doziranje sredstva za čišćenje odn. negu

Može da dovede do loših rezultata čišćenja.

Obratite pažnju na preporuku za doziranje sredstva za čišćenje odn. negu.

5. Zatvorite zatvarač rezervoara.

6. Postavite rezervoar za svežu vodu u uređaj.
Slika H
Rezervoar za svežu vodu mora da bude čvrsto postavljen u uređaj.

Rad

Opšte napomene za rukovanje

PAŽNJA

Vlaga

Materijalna oštećenja na osetljivim podovima

Pre upotrebe uređaja, proverite na nekom neupadljivom mestu da li je pod otporan na vodu.

Nemojte čistiti podloge koje su osetljive na vodu kao što su npr. netretirani podovi od plute, jer vlaga može da prođe i dovede do oštećenja poda.

PAŽNJA

Materijalno oštećenje

Materijalna oštećenja na uređaju usled šiljatih, velikih, kabastih predmeta.

Uređaj ne sme da se odlaže i koristi na tvrdog gruboj prljavštini i predmetima, jer delovi ispod rezervoara za prljavu vodu mogu da se zaglave i izazovu ogrebotine na podu i rezervoaru.

Pre početka rada i odlaganja uređaja uklonite sa poda predmete kao što su npr. krhotine, šljunak, zavrtnji ili delovi igraćaka.

Slika AI

Napomena

- Kako biste izbegli formiranje pruga, pre korišćenja proverite uređaj na osetljivim površinama, npr. na drvetu, na nekom neupadljivom mestu.
- Nemojte se zadržavati na jednom mestu već se stalno krećite.
- Obratite pažnju na napomene proizvođača podne obloge.

Napomena

Radite unazad prema vratima kako na tek obrisanom podu ne bi ostali tragovi i otisci stopala.

Slika AJ

- Čišćenje podova se vrši pomeranjem uređaja prema napred i nazad i to brzinom kao kod usisivača.
- Kod snažnih zaprljanja aktivirajte Boost funkciju. U tu svrhu držite pritisnutim taster za Boost funkciju. Kod aktivirane Boost funkcije se povećava broj obrtaja valjka i količina vode. Boost funkcija može da se priključi kod nivoa čišćenja 1 i nivoa čišćenja 2. Kod aktivirane Boost funkcije treperi prikaz odgovarajućeg nivoa čišćenja na displeju. Pustite neka uređaj polako klizi po podu i pri tome nemojte vršiti pritisak na uređaj.

Slika K

- U zavisnosti od obima isporuke, na raspolaganju su različiti valjci. Boja valjka pokazuje za koju namenu je valjak posebno pogodan.
 - Sivi/žuti univerzalni valjci: višestruko primenljivi
 - Valjci sa crnim prugama: čišćenje neosetljivih tvrdih podova (npr. kamen, keramika); nije pogodno za osetljive podove od prirodnog kamena (npr. mermer, terakota)

Napomena

Za optimalan rezultat čišćenja, valjke pre prve upotrebe operite u mašini za pranje na temperaturi od 60 °C.

PAŽNJA

Materijalne štete zbog labavih valjaka

Mašina za pranje može biti oštećena.

Stavite valjke u mrežu za pranje veša i u mašinu za pranje postavite dodatni veš.

Početak rada

PAŽNJA

Nekontrolisano pomeranje

Oštećenja uređaja i materijalna šteta

Čim uključite uređaj, valjci za čišćenje počinju da se okreću.

Držite čvrsto rukohvat kako se uređaj ne bi počeo samostalno pomerati.

PAŽNJA

Nije postavljen rezervoar za svežu ili prljavu vodu

Materijalno oštećenje

Pre početka radova čišćenja se pobrinite da rezervoar za svežu vodu bude napunjen vodom i da je postavljen rezervoar za prljavu vodu.

1. Pritisnite prekidač UKLJUČENO/ISKLUČENO.

Slika I

Uređaj se uključuje.

Svetli prikaz nivoa čišćenja 1 na displeju za normalan broj obrtaja valjka i normalnu količinu vode.

2. Navlažite valjke.

a Držite pritisnutim taster za Boost funkciju.

b Uređaj pomerati napred i nazad sve dok valjci ne budu dovoljno navlašeni.

Napomena

Ako se valjci odmah blokiraju nakon uključivanja, uklonite valjke, pokvasite ih ispod slavine i ponovo postavite.

3. Po potrebi pomoću tastera za podešavanje nivoa čišćenja prebacite na nivo čišćenja 2.

Slika J

Povećava se broj obrtaja valjaka i količina vode.

Svetli prikaz za nivo čišćenja 2 na displeju.

Napomena

Podešavanje nivoa čišćenja 1 ili nivoa čišćenja 2 se određuje u zavisnosti od površine koja se čisti (npr. drvo ili kameni pod).

Priključivanje prvog puštanja u rad, uređaj je podešen na nivo čišćenja 1.

Nakon prekida rada odn. ponovnog puštanja u rad uvek se aktivira poslednje podešavanje nivoa čišćenja.

4. Po potrebi aktivirajte Boost funkciju za čišćenje tvrdokornih zaprljanja (pogledajte i poglavlje *Opšte napomene za rukovanje*).

Slika K

Vreme rada baterije

Prikaz na displeju "Baterija" prikazuje vreme rada baterije:

- Svetle 3 LED lampice - 3/3 (puno) vreme rada baterije
- Svetle 2 LED lampice - 2/3 vremena rada baterije
- Svetli 1 LED lampica - 1/3 vremena rada baterije

Slika N

Akustični odn. optički signali upozoravaju na praznu bateriju.

- Oko 5 minuta pre nego se baterija isprazni, oglašava se 2 puta akustični signal, a donja LED lampica treperi.
- Oko 1,5 minuta pre nego se baterija isprazni, oglašava se 2 puta akustični signal, a donja LED lampica treperi.

- Nakon što je baterija prazna, a uređaj se isključio, treperi donja LED lampica brže u trajanju od 60 sekundi.

Pražnjenje rezervoara za prljavu vodu

- Ako je rezervoar za prljavu vodu pun, prikaz na displeju svetli za "MAX" (crveno) i oglašava se akustični signal.
- Slika M**
- Nakon 60 sekundi se po drugi put oglašava akustični signal i uređaj se isključuje.
 - Čim se uređaj isključi, prikaz na displeju treperi "MAX" (crveno) u trajanju od 10 sekundi.
 - Sve dok je rezervoar za prljavu vodu pun i prikaz na displeju svetli "MAX" (crveno), proces se pokreće iznova i sledeća dva koraka se ponavljaju:
 - a Uređaj može ponovo da se uključi.
 - b Uređaj radi u trajanju od još 60 sekundi, a zatim se ponovo isključuje.

1. Pritisnite prekidač UKLJUČENO/ISKLJUČENO. Uređaj se isključuje.
2. Pritisnite nogom taster za deblokadu rezervoara za prljavu vodu i podignite uređaj.

Slika O

- Rezervoar za prljavu vodu se odvaja od uređaja.
3. U svrhu pražnjenja rezervoar za prljavu vodu nemojte transportovati za gornji poklopac, već pomoću obe ruke vodoravno na uskim stranama.
 4. Rezervoar za prljavu vodu ispraznite kroz otvor na poklopcu. Kod tvrdokornih zaprljanja, skinite poklopac rezervoara za prljavu vodu i isperite rezervoar za prljavu vodu običnom vodom.
 5. Postavite rezervoar za prljavu vodu (pogledajte poglavlje *Postavljanje rezervoara za prljavu vodu*).

Dosipanje tečnosti za čišćenje

- Ako je rezervoar za svežu vodu prazan, svetli prikaz na displeju "MIN" (plavo) i oglašava se akustični signal.
- Slika L**
- Da vas podsetimo da se akustični signal oglašava jednom u minuti.
1. Napunite rezervoar za svežu vodu (pogledajte poglavlje *Punjenje rezervoara za svežu vodu*).

Prekid rada

PAŽNJA

Vlažni valjci

Oštećenja osetljivih podova usled vlage
U slučaju dužih prekida u radu, uređaj odložite u stanicu za parkiranje da biste sprečili oštećenja na osetljivim podovima usled vlažnih valjaka.

1. Pritisnite prekidač UKLJUČENO/ISKLJUČENO. Uređaj se isključuje.
2. Uređaj odložite na stanicu za parkiranje.

Napomena

Kada se uređaj (sa ili bez rezervoara za prljavu vodu) odloži na stanicu za parkiranje, za prihvatanje uređaja mora da se pritisne taster za deblokadu.

Slika AG

Završetak rada

1. Pritisnite prekidač UKLJUČENO/ISKLJUČENO. Uređaj se isključuje.
2. Uređaj odložite na stanicu za parkiranje.

Slika AC

PAŽNJA

Tvrđokorna zaprljanja

Tvrđokorna zaprljanja mogu na duži period da oštete uređaj.

Preporučuje se potpuno čišćenje uređaja nakon svake upotrebe.

3. Očistite uređaja (pogledajte poglavlje *Nega i održavanje*).

Čuvanje uređaja

PAŽNJA

Tečnosti/vlažna prljavština

Ako uređaj prilikom skladištenja još uvek sadrži tečnosti/vlažnu prljavštinu, onda to može da dovede do nastanka neprijatnih mirisa.

Prilikom skladištenja uređaja, u potpunosti ispraznite rezervoar za svežu i prljavu vodu.

Pomoću četke za čišćenje uklonite dlake i čestice prljavštine iz filtera za dlake poklopca podne konzole. Ostavite očišćene valjke da se osuše na vazduhu, npr. na uređaju montiranom na stanici za parkiranje.

Nemojte ostavljati mokre valjke u zatvorenim ormanima u svrhu sušenja.

1. Prazan rezervoar za prljavu vodu dati na sušenje u stanicu za čišćenje.
 - a Uređaj odložite na stanicu za parkiranje i pustite da nalegne.
 - b Nakon toga uređaj, zajedno sa stanicom za parkiranje, postavite na stanicu za čišćenje.

Slika AC

2. Očišćene valjke montirajte na uređaj u svrhu sušenja.

Slika AD

3. Napunite bateriju (pogledajte poglavlje *Postupak punjenja*).
4. Uređaj čuvajte u suvim prostorijama.

Slika AF

Nega i održavanje

Čišćenje podne konzole postupkom ispiranja

PAŽNJA

Ostaci prljavštine i deterdženta

Rezervoar za prljavu vodu i filteri za dlake moraju redovno da se čiste kako ne bi došlo do nakupljanja prljavštine u rezervoaru ili u filterima za dlake. Ako se uređaj ne očisti nakon završetka rada, čestice prljavštine mogu da začepi filtere za dlake i otvore. Osim toga, usled nakupljanja prljavštine i bakterija može da dođe do nastanka neprijatnog mirisa u uređaju.

Nakon završetka rada, uređaj postavite u stanicu za čišćenje i pokrenite postupak ispiranja.

Podnu konzolu čistite isključivo u stanici za čišćenje pomoću automatskog postupka ispiranja, a ne zasebnim sipanjem vode u stanicu. Obratite pažnju da je postavljen rezervoar za prljavu vodu.

Nemojte čistiti uređaj ili gornji ili donji deo podne konzole pod mlazom vode ili ispod tuša, jer u suprotnom može doći do prodora vode.

Napomena

Sve dok prikaz na displeju svetli "MAX" (crveno) i dok nije ispraznjen rezervoar za prljavu vodu, postupak ispiranja se ne može pokrenuti.

Napomena

LED osvetljenje na podnoj konzoli je isključeno tokom postupka ispiranja.

1. Pritisnite prekidač UKLJUČENO/ISKLJUČENO. Uređaj se isključuje.
2. Ispraznite i ponovo postavite rezervoar za prljavu vodu (pogledajte poglavlje *Pražnjenje rezervoara za prljavu vodu*).
3. Postavite uređaj sa praznim rezervoarom za prljavu vodu u stanicu za čišćenje.
4. Napunite rezervoar za svežu vodu sa 200 ml sveže vode bez sredstva za čišćenje ili negu (pogledajte poglavlje *Punjenje rezervoara za svežu vodu*).

Slika P

Napomena

Dodavanje sredstava za čišćenje nije neophodno prilikom postupka ispiranja.

5. Istovremeno držati pritisnutim u trajanju od 3 sekunde prekidač UKLJUČENO/ISKLJUČENO, kao i taster za podešavanje nivoa čišćenja. Oglašava se signalni ton.

Slika Q

6. Prikazi na displeju ponovljeno svetle odozgo prema dole.

Postupak ispiranja počinje i traje oko 2 minuta.

Slika R

Napomena

Na početku postupka ispiranja, u trajanju od oko 80 sekundi voda teče iz rezervoara za svežu vodu na valjke. Tokom ovog vremena uređaj ne pravi nikakve zvukove. Tek na završetku postupka ispiranja, valjci počinju da se okreću u trajanju od oko 30 sekundi.

7. Nakon završetka postupka ispiranja se oglašava signalni ton, a prikaz na displeju svetli "MAX" (crveno).

Slika S

8. Pritisnite taster za deblokadu rezervoara za prljavu vodu i postavite uređaj na stanicu za parkiranje. Rezervoar za prljavu vodu ostaje na stanici za čišćenje.

Napomena

Kod pokušaja ponovnog uključivanja uređaja pri punom rezervoaru za prljavu vodu, treperi prikaz na displeju "MAX" (crveno) u trajanju od 10 sekundi.

Nastavak radova na čišćenju nije moguć.

9. Taster za deblokadu filtera za dlake gurnite unutra. Filteri za dlake popuštaju.

10. Stavite filtere za dlake u stanicu za čišćenje.

Slika U

11. Skinite valjke i stavite ih u stanicu za čišćenje.

Slika V

12. Stanicu za čišćenje sa rezervoarom za prljavu vodu, filtere za dlake i valjke transportujte do WC šolje, lavaboa ili kante za smeće, zavisisno od potreba.

Slika W

13. Očistite rezervoar za prljavu vodu (vidi poglavlje *Čišćenje rezervoara za prljavu vodu*).

14. Očistite valjke (pogledajte poglavlje *Čišćenje valjaka*).

15. Očistite filtere za dlake (pogledajte poglavlje *Čišćenje filtera za dlake*).

16. Očistite vlažnom krpom donju stranu podne konzole i pogon valjka.

Slika AB

Napomena

Nemojte čistiti uređaj ili gornji ili donji deo podne konzole pod mlazom vode ili ispod tuša, jer u suprotnom može doći do prodora vode.

17. Ispraznite i osušite stanicu za čišćenje.

18. Ukoliko u rezervoaru za svežu vodu ima preostale vode, izvadite rezervoar za svežu vodu i ispraznite ga.

Čišćenje rezervoara za prljavu vodu

PAŽNJA

Tvr dokorna zaprljanja

Tvr dokorna zaprljanja mogu na duži period da oštete uređaj.

Redovno čistite rezervoar za prljavu vodu.

Za informacije o prikazu na displeju rezervoara za prljavu vodu i načinu postupanja pri čišćenju rezervoara za prljavu vodu, pogledajte poglavlje *Pražnjenje rezervoara za prljavu vodu*.

1. Skinite poklopac rezervoara za prljavu vodu.

Slika X

2. Očistite rezervoar za prljavu vodu i poklopac običnom vodom.

3. Alternativno, rezervoar za prljavu vodu može da se opere u mašini za pranje sudova.

Napomena

Gumena zaštita na zaklopkama rezervoara za prljavu vodu može da postane lepljiva usled pranja u mašini za pranje posuđa. Međutim, to ne utiče na zaplivenost.

Čišćenje valjaka

PAŽNJA

Ostaci sredstva za čišćenje u valjcima

Stvaranje pene

Valjke operite pod mlazom vode nakon svake upotrebe ili operite valjke u mašini za pranje.

PAŽNJA

Oštećenje usled čišćenja valjaka sa omekšivačem ili primene mašine za sušenje veša

Oštećenje mikrovlakana

Prilikom čišćenja u mašini za pranje nemojte koristiti omekšivač.

Nemojte stavljati valjke u mašinu za sušenje veša.

PAŽNJA

Materijalne štete zbog labavih valjaka

Mašina za pranje može biti oštećena.

Stavite valjke u mrežu za pranje veša i u mašinu za pranje postavite dodatni veš.

1. Pritisnite prekidač UKLJUČENO/ISKLJUČENO.

Uređaj se isključuje.

2. Uređaj odložite na stanicu za parkiranje.

Slika AC

3. Odvijte valjke za čišćenje na udubljenju za držanje.

Slika V

4. Očistite valjke za čišćenje pod mlazom vode ili u mašini za pranje na maks. temperaturi od 60 °C.

Slika Y

5. Okrenite valjke za čišćenje sve do graničnika na držač za valjke. Obratite pažnju na dodelu boje unutrašnje strane valjka i držača valjka na uređaju (npr. plavo na plavo).

Slika AD

6. Ostavite valjke da se osuše na uređaju i na stanici za parkiranje.

Slika AF

Čišćenje filtera za dlake

PAŽNJA

Tvr dokorna zaprljanja

Tvr dokorna zaprljanja mogu na duži period da oštete uređaj.

Preporučuje se potpuno čišćenje uređaja nakon svake upotrebe.

PAŽNJA

Tvrdekorna zaprljanja

Tvrdekorna zaprljanja mogu na duži period da oštete uređaj.

Redovno čistite oba filtera za dlake pomoću četke za čišćenje.

PAŽNJA

Oštećenja usled čišćenja filtera za dlake u mašini za pranje sudova

Ivica za skidanje može da se deformiše usled postupka ispiranja, zbog čega više na vrši pravilan pritisak na valjke. Na taj način se pogoršava rezultat čišćenja.

Nemojte čistiti filtere za dlake u mašini za pranje sudova, već pod mlazom vode.

1. Pritisnite prekidač UKLJUČENO/ISKLJUČENO. Uređaj se isključuje.
2. Uređaj odložite na stanicu za parkiranje.
Slika AC
3. Taster za deblokadu filtera za dlake gurnite unutra.
Slika U
Filteri za dlake popuštaju i mogu da se izvade.
4. Oba filtera za dlake očistite pod mlazom vode.
5. Tvrdekornu prljavštinu, npr. u filterskom češlju uklonite pomoću četke za čišćenje.
Slika AA
Slika Z
6. Postavite filtere za dlake u podnu konzolu i pustite neka nalegnu. Oba filtera za dlake moraju da čvrsto nalegnu u uređaj.
Slika AE

Sredstva za čišćenje i negu

PAŽNJA

Upotreba neodgovarajućih sredstava za čišćenje i negu

Upotreba neodgovarajućih sredstava za čišćenje i negu može da ošteti uređaj i dovede do gubitka garancije.

Koristite samo KÄRCHER sredstva za čišćenje. Obratite pažnju na pravilno doziranje.

Napomena

Po potrebi, za čišćenje podova koristite KÄRCHER sredstva za čišćenje ili negu.

- Prilikom doziranja sredstava za čišćenje i negu obratite pažnju na podatke o količini proizvođača.
- Da bi se izbeglo stvaranje pene, rezervoar za svežu vodu prvo napunite vodom, a zatim dodajte sredstvo za čišćenje ili negu.
- Da bi se izbeglo prelivanje, prilikom sipanja vode ostavite dovoljno mesta za sredstvo za čišćenje ili negu.

Pomoć u slučaju smetnji

Smetnje obično imaju jednostavne uzroke koje možete samostalno da otklonite uz pomoć sledećeg pregleda. U slučaju da imate nedoumice ili smetnje koje nisu ovde navedene, obratite se ovlašćenju servisnoj službi.

Napomena

Čim se pojavi greška, uređaj se blokira na 3 sekunde. Uređaj može ponovo da se uključi tek nakon otklanjanja greške.

Baterija se ne puni

Utikač za punjenje/strujni utikač nije pravilno priključen.

- Utikač za punjenje/strujni utikač pravilno priključite.

LED prikaz grešaka (prikaz na displeju "Baterija") treperi prilikom uključivanja uređaja i uređaj se ne pokreće

Baterija je prazna.

- Napunite bateriju (pogledajte poglavlje *Postupak punjenja*).

Koristi se pogrešan ili neispravan mrežni deo.

- Koristite originalni mrežni deo.
- Zamenite neispravan mrežni deo.

Uređaj se isključuje i LED prikaz greške (prikaz na displeju "Akumulator") treperi

Uređaj se pregreva (npr. pri visokim temperaturama okoline, kada se koristi sa suvim valjcima ili kada prelazi preko tepiha).

- Ostavite uređaj da se ohladi oko 2,5 sata. Uređaj se može ponovo uključiti tek kada se ohladi koliko je potrebno. Tokom hlađenja, uređaj sme da se puni.

Valjci se ne okreću, a prikazi na displeju za nivo čišćenja 1 i nivo čišćenja 2 trepere istovremeno

Uređaj ima blokadu motora, npr. zbog suviše visokog pritiska na valjke ili usled udara o zid ili ivicu tokom vožnje.

- Uređaj isključite i ponovo uključite. Valjci su blokirani.
- Skinite valjke i proverite da li se neki predmet zaglavio u valjcima.
- Proveriti da li su valjci do graničnika zavijeni u držač za valjke.
- Proverite da li se u filterima za dlake u podnoj konzoli nakupila prljavština i uklonite je.
- Proverite da li su filteri za dlake pravilno postavljeni. U tu svrhu skinite filtere za dlake i ponovo ih postavite.

Filteri za dlake blokiraju valjke. Valjci nisu dovoljno navlašeni.

- Pritisnite prekidač UKLJUČENO/ISKLJUČENO. Uređaj se isključuje.
- Gurnite taster za deblokadu filtera za dlake prema unutra i skinite filtere za dlake.
- Pritisnite prekidač UKLJUČENO/ISKLJUČENO. Uređaj se uključuje.
- Navlažite valjke.
 - a Držite pritisnutim taster za Boost funkciju.
 - b Uređaj pomerati napred i nazad sve dok valjci ne budu dovoljno navlašeni.

Napomena

Ako valjci nisu dovoljno pokvašeni, uklonite valjke, pokvasite ih ispod slavine i ponovo postavite.

- Postavite filtere za dlake.

Prikaz na displeju ponovljeno svetli odozgo prema dole

Uređaj se nalazi u 2-minutnom postupku ispiranja za čišćenje podne konzole

- Sačekajte oko 2 minute, nakon toga je završen postupak ispiranja, a prikaz na displeju više ne svetli (pogledajte poglavlje *Čišćenje podne konzole postupkom ispiranja*).

Prikaz na displeju „Punjenje rezervoara za svežu vodu“ svetli iako je rezervoar za svežu vodu napunjen.

Senzor držača rezervoara za svežu vodu je prljav.

- Skinite rezervoar za svežu vodu i očistite senzor držača rezervoara za svežu vodu npr. štapićem sa vatom.

Slika AH

Napunjena voda je suviše meka.

- Nemojte koristiti destilovanu vodu za čišćenje.

Uređaj ne može da se uključi

Baterija je prazna.

- Napunite akumulator.
- Kabl za punjenje je još utaknut u uređaj.
- Uklonite kabl za punjenje, jer pogon nije moguć pri utaknutom kablju za punjenje.

Uređaj glasno zvecka prilikom uključivanja

Valjci nisu dovoljno navlaženi.

- Navlažite valjke.
 - a Držite pritisnutim taster za Boost funkciju.
 - b Uređaj pomerati napred i nazad sve dok valjci ne budu dovoljno navlaženi.

Napomena

Ako valjci nisu dovoljno pokvašeni, uklonite valjke, pokvasite ih ispod slavine i ponovo postavite.

Valjci su se deformisali.

- Uređaj skladištite isključivo na stanici za parkiranje, a ne na podu, jer se valjci mogu deformisati usled pritiska naleganja.

Uređaj ne uklanja prljavštinu

U rezervoaru za svežu vodu nema vode. Prikaz na displeju "MIN" (plavo) svetli i oglašava se signal.

- Dopunite vodu u rezervoar za svežu vodu. Rezervoar za svežu vodu nije pravilno postavljen u uređaj.
 - Rezervoar za svežu vodu postavite tako da bude pravilno postavljen u uređaj.
- Nedostaje rezervoar za prljavu vodu ili nije pravilno postavljen u uređaj.
- Rezervoar za prljavu vodu postavite u uređaj tako da čujno nalegne.
 - Proverite da li je poklopac rezervoara za prljavu vodu postavljen (ušica za punjenje mora da se umetne u predviđeni otvor).

Nedostaju filteri za dlake ili nisu pravilno postavljeni u uređaj.

- Postavite filtere za dlake pravilno u uređaj.
- Nedostaju valjci ili nisu pravilno postavljeni u uređaj.
- Postavite valjke odn. okrenite valjke sve do graničnika na držač za valjke.

Valjci su zaprljani ili istrošeni.

- Očistite ili zamenite valjke.

Valjci su suviše suvi

Valjci nisu dovoljno navlaženi.

- Navlažite valjke.
 - a Držite pritisnutim taster za Boost funkciju.
 - b Uređaj pomerati napred i nazad sve dok valjci ne budu dovoljno navlaženi.

Napomena

Ako valjci nisu dovoljno pokvašeni, uklonite valjke, pokvasite ih ispod slavine i ponovo postavite.

Filter za svežu vodu je zaprljan.

- Očistite filter za svežu vodu.
 - a Skinuti rezervoar za svežu vodu i izvaditi filter za svežu vodu.
- Slika AH**
- b Očistiti filter za svežu vodu pod mlazom vode.
 - c Ponovo postaviti filter za svežu vodu.

Rezultat čišćenja nije dobar

Valjci nisu oprani pre prve upotrebe.

- Operite valjke u mašini za pranje na temperaturi od 60 °C.

Valjci su zaprljani.

- Očistite valjke.

Valjci nisu dovoljno navlaženi.

- Navlažite valjke.
 - a Držite pritisnutim taster za Boost funkciju.

- b Uređaj pomerati napred i nazad sve dok valjci ne budu dovoljno navlaženi.

Upotrebijeno pogrešno sredstvo za čišćenje ili pogrešno doziranje.

- Koristiti samo KÄRCHER deterdžente i voditi računa o pravilnom doziranju.

Na podu postoje ostaci sredstva za čišćenje trećih proizvođača.

- Valjke temeljno očistite vodom od ostataka deterdženta.
- Pod više puta očistite pomoću uređaja i čistih valjaka bez korišćenja sredstva za čišćenje. Uklanjaju se ostaci deterdženta sa poda.

Količina primljene vode nije optimalna

Filteri za dlake nisu pravilno nalegli u uređaj.

- Postavite filtere za dlake pravilno u uređaj. Valjci su istrošeni.
- Zamenite valjke.

Uređaj gubi prljavu vodu

Rezervoar za prljavu vodu je pun.

- Odmah ispraznite rezervoar za prljavu vodu. Rezervoar za prljavu vodu nije pravilno postavljen u uređaj.
- Rezervoar za prljavu vodu postavite u uređaj tako da čujno nalegne. Rezervoar za prljavu vodu mora čvrsto da nalegne u uređaj.

Filteri za dlake nisu pravilno nalegli u uređaj.

- Proverite da li su filteri za dlake pravilno postavljeni. Rezervoar za prljavu vodu je oštećen.
- Obratite se ovlašćenju servisnoj službi.

Uređaj se isključuje

Čim rezervoar za prljavu vodu prekorači zapreminu od 200 ml, aktivira se automatsko isključivanje uređaja.

Kod primene deterdženata drugih proizvođača može doći do stvaranja snažne pene, a isključivanje uređaja se aktivira pre dostizanja količine od 200 ml.

- Isprazniti rezervoar za prljavu vodu.
- Koristiti samo KÄRCHER deterdžente i voditi računa o pravilnom doziranju.

Uređaj se zakači u spojeve tokom primene

Izbočene sa donje strane rezervoara za prljavu vodu su oštećene ili istrošene.

- Obratite se ovlašćenju servisnoj službi.

Skidanje rukohvata

PAŽNJA

Suviše često skidanje rukohvata

Komponente rukohvata mogu da se oštete usled čestog skidanja.

Nemojte skidati rukohvat sa osnovnog uređaja nakon montaže.

Skidanje rukohvata sa osnovnog uređaja sme da se vrši samo kada se uređaj dostavlja u servisne svrhe.

PAŽNJA

Nestručno skidanje rukohvata

Oštećenje uređaja

Obratite pažnju da se spojni kabl između osnovnog uređaja i rukohvata ne ošteti.

- Utaknite odvijać pod uglom od 90° u mali otvor na zadnjoj strani rukohvata i skinite rukohvat.

Slika AK

Tehnički podaci

FC 7		
Električni priključak		
Napon	V	100 - 240
Faza	~	1
Frekvencija	Hz	50 - 60
Vrsta zaštite		IPX4
Klasa zaštite uređaja		III
Klasa zaštite punjača		II
Nominalna snaga uređaja	W	80
Nominalni napon akumulatora	V	25,20 - 25,55
Tip akumulatora		Li-Ion
Vreme rada kod punog akumulatora	min	45
Vreme punjenja kod praznog akumulatora	h	4
Izlazni napon punjača	V	30
Izlazna struja punjača	A	0,6
Podaci o snazi uređaja		
Broj obrtaja valjka u minuti, nivo čišćenja 1	o/min	450
Broj obrtaja valjka u minuti, nivo čišćenja 2	o/min	490
Broj obrtaja valjka u minuti, Boost funkcija	o/min	530
Količina punjenja		
Zapremina rezervoara za svežu vodu	ml	400
Zapremina rezervoara za prljavu vodu	ml	200
Dimenzije i težine		
Težina (bez pribora i tečnosti za čišćenje)	kg	4,3
Dužina	mm	310
Širina	mm	230
Visina	mm	1210

Zadržano pravo na tehničke promene.

Περιεχόμενα

Προβλεπόμενη χρήση	196
Προστασία του περιβάλλοντος	196
Παρελκόμενα και ανταλλακτικά	196
Παραδοτέος εξοπλισμός	196
Εγγύηση	196
Υποδείξεις ασφαλείας	196
Σύμβολα επάνω στη συσκευή	198
Περιγραφή συσκευής	198
Συναρμολόγηση	198
Θέση σε λειτουργία	199
Λειτουργία	199
Φροντίδα και συντήρηση	201
Αντιμετώπιση βλαβών	203
Τεχνικά στοιχεία	205

Προβλεπόμενη χρήση

Χρησιμοποιείτε την επαναφορτιζόμενη σκούπα δαπέδου μόνο για οικιακό καθαρισμό σκληρών δαπέδων και μόνο σε αδιάβροχα σκληρά δάπεδα. Μην καθαρίζετε δάπεδα ευαίσθητα στο νερό, όπως π.χ. δάπεδα από ακατέργαστο φελλό, επειδή μπορεί να διεισδύσει υγρασία και να προκαλέσει ζημία στο δάπεδο.

Η συσκευή είναι κατάλληλη για τον καθαρισμό δαπέδων από PVC, linoleum, πλακάκια, πέτρα, λαδωμένο και κερωμένο παρκέ, laminate και δαπέδων από αδιάβροχα υλικά.

Προστασία του περιβάλλοντος



Τα υλικά συσκευασίας είναι ανακυκλώσιμα.

Ανακυκλώνετε τις συσκευασίες με περιβαλλοντικά ορθό τρόπο.



Οι ηλεκτρικές και οι ηλεκτρονικές συσκευές περιέχουν πολύτιμα ανακυκλώσιμα υλικά και, συχνά, επίσης εξαρτήματα όπως απλές και επαναφορτιζόμενες μπαταρίες ή λάδια, που σε περίπτωση λανθασμένης χρήσης ή απόρριψης μπορούν να θέσουν σε κίνδυνο την ανθρώπινη υγεία και το περιβάλλον. Ωστόσο, αυτά τα συστατικά είναι απαραίτητα για τη σωστή λειτουργία της συσκευής. Οι συσκευές που φέρουν αυτό το σύμβολο δεν επιτρέπεται να απορρίπτονται μαζί με τα οικιακά απορρίμματα.

Υποδείξεις σχετικά με συστατικά (REACH)

Ενημερωμένες πληροφορίες σχετικά με τα συστατικά θα βρείτε στη διεύθυνση: www.kaercher.de/REACH

Παρελκόμενα και ανταλλακτικά

Χρησιμοποιείτε μόνο γνήσια παρελκόμενα και γνήσια ανταλλακτικά, καθώς αυτά εγγυώνται την ασφαλή και απρόσκοπτη λειτουργία της συσκευής. Πληροφορίες σχετικά με τα παρελκόμενα και τα ανταλλακτικά θα βρείτε στη διεύθυνση www.kaercher.com.

Παραδοτέος εξοπλισμός

Ο παραδοτέος εξοπλισμός της συσκευής απεικονίζεται επάνω στη συσκευασία. Κατά την αφαίρεση από τη συσκευασία ελέγξτε την πληρότητα των περιεχομένων. Σε περίπτωση που λείπουν παρελκόμενα ή έχουν προκληθεί ζημιές κατά τη μεταφορά, ενημερώστε τον προμηθευτή σας.

Εγγύηση

Σε κάθε χώρα ισχύουν οι όροι εγγύησης οι οποίοι εκδίδονται από την αρμόδια εταιρεία διανομής μας. Τυχόν βλάβες στη συσκευή σας επιδιορθώνονται από εμάς χωρίς χρέως εντός της προθεσμίας εγγύησης, εφόσον οφείλονται σε σφάλμα υλικού ή κατασκευής. Σε περίπτωση εγγύησης απευθυνθείτε στον προμηθευτή σας ή το πλησιέστερο εξουσιοδοτημένο συνεργείο, προσκομίζοντας το παραστατικό της αγοράς. (για διευθύνσεις βλέπε την πίσω σελίδα)

Υποδείξεις ασφαλείας

Πριν από την πρώτη χρήση της συσκευής, διαβάστε αυτό το κεφάλαιο ασφαλείας καθώς και το εγχειρίδιο οδηγιών χρήσης. Εφαρμόζετε αυτές τις οδηγίες. Φυλάξτε τις οδηγίες χρήσης για μεταγενέστερη χρήση ή για τον επόμενο ιδιοκτήτη.

- Εκτός από τις υποδείξεις στο εγχειρίδιο χρήσης πρέπει να τηρείτε και τους ισχύοντες γενικούς κανονισμούς ασφαλείας και πρόληψης ατυχημάτων.

- Οι προειδοποιητικές πινακίδες και οι πινακίδες υποδείξεων που είναι τοποθετημένες στο εργαλείο, παρέχουν σημαντικές υποδείξεις για την ασφαλή λειτουργία.

Διαβαθμίσεις κινδύνων

⚠ ΚΙΝΔΥΝΟΣ

- Υπόδειξη άμεσου κινδύνου, ο οποίος οδηγεί σε σοβαρούς τραυματισμούς ή θάνατο.

⚠ ΠΡΟΕΙΔΟΠΟΙΗΣΗ

- Υπόδειξη πιθανώς επικίνδυνης κατάστασης, η οποία μπορεί να οδηγήσει σε σοβαρούς τραυματισμούς ή θάνατο.

⚠ ΠΡΟΣΟΧΗ

- Υπόδειξη πιθανώς επικίνδυνης κατάστασης, η οποία μπορεί να οδηγήσει σε ελαφρείς τραυματισμούς.

ΠΡΟΣΟΧΗ

- Υπόδειξη πιθανώς επικίνδυνης κατάστασης, η οποία μπορεί να οδηγήσει σε υλικές ζημιές.

Ηλεκτρικά εξαρτήματα

⚠ ΚΙΝΔΥΝΟΣ

- Μην βυθίζετε τη συσκευή μέσα στο νερό. • Μην τοποθετείτε ποτέ αγώγιμα αντικείμενα, π.χ. καταβίδια ή παρόμοια, στην υποδοχή φορτιστή της συσκευής. • Μην ακουμπάτε ποτέ επαφές ή καλώδια. • Μην προκαλείτε φθορές ή ζημιές στο ηλεκτρικό καλώδιο πατώντας, πιέζοντας ή τραβώντας το πάνω από αιχμηρές άκρες. • Συνδέτε τη συσκευή μόνο σε εναλλασσόμενο ρεύμα. Η αναγραφόμενη τάση στην πινακίδα τύπου πρέπει να είναι ίδια με την τάση της πηγής ρεύματος. • Χρησιμοποιείτε τη συσκευή μόνο μέσω ενός διακόπτη προστασίας από ρεύμα διαρροής (έως 30 mA).

- ⚠ **ΠΡΟΕΙΔΟΠΟΙΗΣΗ** • Αντικαθιστάτε αμέσως τον τυχόν χαλασμένο φορτιστή μαζί με το καλώδιο φορτιστή χρησιμοποιώντας γνήσια ανταλλακτικά. • Απενεργοποιείτε τη συσκευή πριν από κάθε εργασία συντήρησης και αποσυνδέετε το ρευματολήπτη. • Η συσκευή περιέχει ηλεκτρικά εξαρτήματα. Μην καθαρίζετε ούτε τη συσκευή ούτε το πάνω ή το κάτω μέρος της κεφαλής διαβέδου κάτω από τρεχούμενο νερό ή κάτω από το ντους, διότι έτσι μπορεί να διεισδύσει νερό. • Συνδέετε τη συσκευή μόνο σε ηλεκτρική παροχή η οποία έχει γίνει από εξειδικευμένο ηλεκτρολόγο κατά το πρότυπο IEC 60364-1.

- ⚠ **ΠΡΟΣΟΧΗ** • Αναθέτετε τις εργασίες επισκευής μόνο στο εξουσιοδοτημένο τμήμα εξυπηρέτησης πελατών. • Πριν από κάθε νέα χρήση ελέγχετε την καλή κατάσταση και την ασφάλεια λειτουργίας στη συσκευή και στα παρελκόμενά της, ιδιαίτερα το καλώδιο ηλεκτρικής προφodοσίας και το καλώδιο προέκτασης. Σε περίπτωση ζημιάς αποσυνδέστε το φως και μην χρησιμοποιείτε τη συσκευή.

Φορτιστής

- ⚠ **ΚΙΝΔΥΝΟΣ** • Μην ακουμπάτε ποτέ με υγρά χέρια το φως ρεύματος ούτε την πρίζα ρεύματος. • Μην χρησιμοποιείτε το φορτιστή σε περιβάλλον όπου υπάρχει κίνδυνος εκρήξεων.

- ⚠ **ΠΡΟΕΙΔΟΠΟΙΗΣΗ** • Προστατέψτε το ηλεκτρικό καλώδιο από θερμότητα, αιχμηρές άκρες, λάδια και κινούμενα μέρη της συσκευής. • Μην καλύπτετε τις μπαταρίες κατά τη διάρκεια της φόρτισης και αφήνετε ανοικτό το άνοιγμα αερισμού. • Μην ανοίγετε το φορτιστή. Οι επιδιορθώσεις πρέπει να

γίνονται μόνο από εξειδικευμένο προσωπικό.

- Φορτίζετε τη συστοιχία μπαταριών μόνο με τον ενδεδειγμένο φορτιστή. • Αντικαθιστάτε αμέσως τον τυχόν χαλασμένο φορτιστή μαζί με το καλώδιο φορτιστή χρησιμοποιώντας γνήσια ανταλλακτικά.

- ⚠ **ΠΡΟΣΟΧΗ** • Μην χρησιμοποιείτε το φορτιστή, όταν είναι βρεγμένος ή βρώμικος. • Μην μεταφέρετε τον φορτιστή κρατώντας τον από το ηλεκτρικό καλώδιο.

- Μην λειτουργείτε τη συσκευή μαζί με άλλες συσκευές σε καλώδια προέκτασης με πολύπριζα. • Μην αποσυνδέετε τον ρευματολήπτη από την πρίζα, πιάνοντας το κορδόνι λυχνίας.

- ⚠ **ΠΡΟΣΟΧΗ** • Χρησιμοποιείτε και αποθηκεύετε τον φορτιστή μόνο σε ξηρούς χώρους.

Μπαταρία

- ⚠ **ΚΙΝΔΥΝΟΣ** • Μην εκθέτετε την επαναφορτιζόμενη μπαταρία σε έντονη ηλιακή ακτινοβολία, θερμότητα ή φωτιά.

- ⚠ **ΠΡΟΕΙΔΟΠΟΙΗΣΗ** • Φορτίζετε τη συσκευή μόνο με τον συνοδευτικό γνήσιο φορτιστή ή με φορτιστή εγκεκριμένο από την KÄRCHER.

Χρησιμοποιήστε τον ακόλουθο προσαρμογέα:



- ⚠ **ΠΡΟΕΙΔΟΠΟΙΗΣΗ** • Κίνδυνος βραχυκυκλώματος. Μην ανοίγετε την μπαταρία. Επιπλέον, μπορούν να διαφύγουν ερεθιστικοί ατμοί ή καυστικά υγρά.

- ⚠ **ΠΡΟΣΟΧΗ** • Αυτή η συσκευή διαθέτει μη αντικαταστάσιμες μπαταρίες. Δεν ισχύει για συσκευές με συστοιχία μπαταριών που μπορεί να αντικατασταθεί.

Ασφαλής χρήση

- ⚠ **ΚΙΝΔΥΝΟΣ** • Κίνδυνος ασφαλείας. Φυλάσσετε τις μεμβράνες συσκευασίας μακριά από παιδιά.

- ⚠ **ΠΡΟΕΙΔΟΠΟΙΗΣΗ** • Χρησιμοποιείτε το εργαλείο μόνο για τον σκοπό που προορίζεται. Λαμβάνετε υπόψη τις τοπικές συνθήκες και προσέχετε κατά τη χρήση του εργαλείου την παρουσία άλλων ανθρώπων, και ιδιαίτερα παιδιών. • Σε επικίνδυνους χώρους (π.χ. σε πρατήρια καυσίμων) τηρείτε τους ανάλογους κανονισμούς ασφαλείας. Ποτέ μην λειτουργείτε το μηχανήμα σε χώρους με κίνδυνο εκρήξεων. • Παιδιά και άτομα που δεν γνωρίζουν τις οδηγίες αυτές, δεν πρέπει να λειτουργούν τη συσκευή. Τοπικές διατάξεις μπορούν να μειώσουν την ηλικία του χειριστή. • Αυτή η συσκευή δεν επιτρέπεται να χρησιμοποιείται από παιδιά ή από ενήλικες με περιορισμένες σωματικές, αισθητηριακές ή νοητικές ικανότητες καθώς ούτε και από άτομα που δεν γνωρίζουν αυτές τις οδηγίες. • Άτομα με περιορισμένες σωματικές, αισθητηριακές ή νοητικές ικανότητες ή χωρίς επαρκή πείρα και γνώσεις επιτρέπεται να χρησιμοποιούν τη συσκευή μόνο με επίβλεψη ή αν τους έχει εξηγηθεί από άτομο υπεύθυνο για την ασφάλειά τους η ασφαλής χρήση της συσκευής και αν κανονούν τους κινδύνους που μπορούν να προκύψουν από αυτήν. • Τα παιδιά δεν επιτρέπεται να παίζουν με τη συσκευή. • Επιβλέπετε τα παιδιά, ώστε να είστε βέβαιοι ότι δεν παίζουν με τη συσκευή. • Να έχετε τη συσκευή μακριά από παιδιά όταν είναι συνδεδεμένη στο ρεύμα ή όταν ψύχεται. • Ο καθαρισμός και η συντήρηση χρήστη

επιτρέπεται να πραγματοποιούνται από παιδιά μόνο υπό επίβλεψη. • Προστατέψτε το καλώδιο σύνδεσης από θερμότητα, αιχμηρές άκρες, λάδια και αυτοκινούμενα μέρη της συσκευής. • Τα μέρη του σώματος σας (π.χ. δάχτυλα, τρίχες) πρέπει να μένουν μακριά από τους περιστρεφόμενους κυλινδρους καθαρισμού • Κίνδυνος τραυματισμού από αιχμηρά αντικείμενα (π.χ. θραύσματα). Κατά τον καθαρισμό της κεφαλής δαπέδου προστατέψτε τα χέρια σας.

Δ ΠΡΟΣΟΧΗ • Μην χρησιμοποιείτε τη συσκευή, εάν νωρίτερα έχει πέσει, φέρει εμφανείς ζημιές ή παρουσιάζει διαρροές. • Χρησιμοποιείτε ή αποθηκεύετε τη συσκευή μόνο σύμφωνα με την περιγραφή και/ή τις εικόνες. • Κίνδυνος ατυχημάτων και πρόκλησης ζημιών από ανατροπή της συσκευής. Πριν από κάθε ενέργεια με ή στη συσκευή φροντίστε για την ευστάθεια της συσκευής. • Μην αφήνετε ποτέ τη συσκευή χωρίς επίβλεψη, όσο βρίσκεται σε λειτουργία.

ΠΡΟΣΟΧΗ • Ζημιές στη συσκευή. Μην ρίχνετε ποτέ στο δοχείο νερού διαλύτες, υγρά που περιέχουν διαλύτες ή μη αραιωμένα οξέα (π.χ. απορρυπαντικά, βενζίνη, αραιωτικά χρωμάτων και ακετόνη).

• Ενεργοποιείτε τη συσκευή μόνο όταν έχετε τοποθετήσει τα δοχεία καθαρού και βρώμικου νερού. • Με τη συσκευή μην κάνετε αναρρόφηση αιχμηρών ή μεγάλων αντικειμένων, όπως π.χ. θραύσματα, χαλίκια ή κομμάτια παιχνιδιών. • Μην ρίχνετε στο δοχείο καθαρού νερού οξικά οξέα, διαλυτικά αλάτων, αιθέρια έλαια ούτε παρόμοιες ουσίες. Προσέξτε επίσης να μην αναρροφήσετε αυτές τις ουσίες με τη συσκευή.

• Χρησιμοποιείτε τη συσκευή μόνο σε σκληρά δάπεδα με αδιάβροχη επιστρώση, όπως π.χ. λουστραρισμένο παρκέ, εμαγιέ πλακάκια ή linooleum. • Μην χρησιμοποιείτε τη συσκευή για τον καθαρισμό χαλιών ή μοκετών. • Μην οδηγείτε τη συσκευή πάνω από τα πλέγματα δαπέδου των συστημάτων θέρμανσης. Η συσκευή δεν μπορεί να αναρροφήσει το εξερχόμενο νερό ύδωρ όταν περνάει πάνω από τα πλέγματα. • Σε περίπτωση μεγάλων διαλειμάτων εργασίας καθώς και μετά τη χρήση απενεργοποιήστε τη συσκευή από τον κύριο διακόπτη και αποσυνδέστε το φως του φορτιστή από την πρίζα. • Μην χρησιμοποιείτε τη συσκευή σε θερμοκρασίες κάτω από 0 °C. • Προστατέψτε τη συσκευή από τη βροχή. Μην αποθηκεύετε τη συσκευή σε υπαίθριο χώρο.

Σύμβολα επάνω στη συσκευή

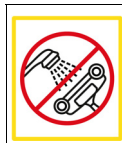

- Η προειδοποίηση για μη τοποθέτηση της κεφαλής δαπέδου κάτω από νερό υπάρχει:
 - στο κάτω μέρος της κεφαλής δαπέδου.

- Σύμβολα για τη λειτουργία καθαρισμού συσκευής μετά την ολοκλήρωση της εργασίας υπάρχουν:
 - χαραγμένα στη λεκάνη της μονάδας καθαρισμού,
 - ως αυτοκόλλητα στο πίσω μέρος του δοχείου καθαρού νερού.
 - Σύμβολα για απασφάλιση του δοχείου βρώμικου νερού ή της βάσης στάθμευσης υπάρχουν:
 - ως αυτοκόλλητα στο κουμπί απασφάλισης για το δοχείο βρώμικου νερού ή τη βάση στάθμευσης.
- Η εφαρμογή και η περιγραφή των συμβόλων (βλέπε κεφάλαιο Καθαρισμός κεφαλής δαπέδου με πλύσιμο).

Περιγραφή συσκευής

Σε αυτές τις οδηγίες λειτουργίας περιγράφεται ο μέγιστος δυνατός εξοπλισμός. Στο παραδοτέο υλικό υπάρχουν διαφορές ανάλογα με το μοντέλο (ανατρέξτε στη συσκευασία).

Για τα σχήματα δείτε τη σελίδα διαγραμμάτων.

Εικόνα Α

- 1 Διακόπτης ON/OFF
- 2 Κουμπί ενισχυμένης λειτουργίας
Αυξάνει την ταχύτητα των κυλινδρών και την ποσότητα νερού για επίμονες βρομιές
- 3 Κουμπί για ρύθμιση της βαθμίδας καθαρισμού
Εναλλαγή μεταξύ βαθμίδων καθαρισμού 1 και 2
- 4 Ένδειξη "Βαθμίδα καθαρισμού 2"
Αυξημένη ταχύτητα κυλινδρών και ποσότητα νερού
- 5 Ένδειξη "Βαθμίδα καθαρισμού 1"
Κανονική ταχύτητα κυλινδρών και ποσότητα νερού
- 6 Ένδειξη "MAX" (κόκκινο)
Το δοχείο βρώμικου νερού είναι γεμάτο
- 7 Ένδειξη "MIN" (μπλε)
Το δοχείο καθαρού νερού είναι άδειο
- 8 Ένδειξη "Μπαταρία" (πράσινο)
Ένδειξη φόρτισης της μπαταρίας
- 9 Αντιολισθητική χειρολαβή για απόθεση σε τοίχο
- 10 Χειρολαβή
- 11 Δοχείο καθαρού νερού
- 12 Αποσπώμενα φίλτρα τριχών
- 13 Κουμπί απασφάλισης για δοχείο βρώμικου νερού και σταθμό στάθμευσης
- 14 Κύλινδροι καθαρισμού (4 x)
- 15 Δεξαμενή ακάθαρτου νερού
- 16 * Φωτισμός LED
- 17 Κουμπί απασφάλισης για φίλτρα τριχών
- 18 Υποδοχή φορτιστή
- 19 Σταθμός στάθμευσης
- 20 Σταθμός καθαρισμού με βούρτσα καθαρισμού
- 21 Φορτιστής με καλώδιο φόρτισης
- 22 * Κύλινδροι καθαρισμού για πέτρινα δάπεδα (4 x)
- 23 Απορρυπαντικό RM 536 (30 ml)
- 24 * Απορρυπαντικό RM 537 (30 ml)
- 25 * Απορρυπαντικό RM 536 (500 ml)
- 26 * Καθαριστικό RM 534 (30 ml)

* Προαιρετικά

Συναρμολόγηση

Συναρμολόγηση ράβδου χειρολαβής

1. Κρατήστε σταθερά τη βασική συσκευή.
2. Τοποθετήστε το καλώδιο στον οδηγό του πλαστικού συνδετήρα και στερεώστε το.
3. Τοποθετήστε τη ράβδο χειρολαβής μέχρι τέρμα στη βασική συσκευή, έτσι ώστε να κολληθεί. Η

ράβδος χειρολαβής πρέπει να εφαρμόζει σταθερά στη συσκευή.

Εικόνα Β

Θέση σε λειτουργία

Φόρτιση

⚠ ΠΡΟΕΙΔΟΠΟΙΗΣΗ

Κίνδυνος πυρκαγιάς λόγω ελαττωματικού ηλεκτρικού φως

Ένας συνεχώς συνδεδεμένος φορτιστής μπορεί να υπερθερμανθεί και να προκαλέσει πυρκαγιά, εάν το ηλεκτρικό φως είναι ελαττωματικό.

Αποσυνδέστε το ηλεκτρικό φως του φορτιστή από την πρίζα το αργότερο μετά από μία ημέρα.

Υπόδειξη

Αποσυνδέστε το ηλεκτρικό φως του φορτιστή από την πρίζα το αργότερο μετά από μία ημέρα, καθώς ένας συνδεδεμένος φορτιστής καταναλώνει συνεχώς ενέργεια.

1. Συνδέστε το καλώδιο φόρτισης του φορτιστή στην αντίστοιχη υποδοχή της συσκευής.

Εικόνα C

2. Συνδέστε το φως ρεύματος του φορτιστή στην πρίζα. Οι ενδεικτικές λυχνίες LED δείχνουν την τρέχουσα κατάσταση φόρτισης της μπαταρίας.

Εικόνα D

• Κατά τη φόρτιση μιας εντελώς εκφορισμένης μπαταρίας αναβοσβήνουν και οι 3 ενδεικτικές λυχνίες LED διαδοχικά από κάτω προς τα επάνω.

• Αν η φόρτιση της μπαταρίας είναι στο 1/3, ανάβει μόνιμα η κάτω LED, ενώ οι δύο επάνω LED συνεχίζουν να αναβοσβήνουν.

• Αν η φόρτιση της μπαταρίας είναι στα 2/3, ανάβουν μόνιμα οι δύο κάτω LED ενώ η επάνω LED συνεχίζει να αναβοσβήνει.

• Η μπαταρία φορτίζεται πλήρως μετά από 4 ώρες.

• Αφού φορτιστεί η μπαταρία, οι 3 ενδεικτικές λυχνίες LED παραμένουν αναμμένες για 60 λεπτά. Έπειτα, οι ενδεικτικές λυχνίες LED σβήνουν.

3. Μετά τη φόρτιση, αποσυνδέστε το φως του φορτιστή από την πρίζα.

Εικόνα E

4. Αποσυνδέστε το καλώδιο φόρτισης από τη συσκευή.

Τοποθέτηση δοχείου βρώμικου νερού

1. Τοποθετήστε τη συσκευή στη μέση του δοχείου βρώμικου νερού έτσι ώστε να είναι τοποθετημένη ανάμεσα στους κυλίνδρους και στη συνέχεια να κουμπώσει με χαρακτηριστικό ήχο. Η θέση του δοχείου εδώ δεν είναι σημαντική επειδή μπορεί να χρησιμοποιηθεί στη συσκευή και στις δύο κατά μήκος κατευθύνσεις.

Εικόνα F

Το δοχείο βρώμικου νερού πρέπει να εφαρμόζει σταθερά στη συσκευή.

Γέμισμα δοχείου καθαρού νερού

1. Πιάστε το δοχείο καθαρού νερού από τις πλαϊνές εσοχές και αφαιρέστε το από τη συσκευή.

2. Ανοίξτε την τάπα του δοχείου και στρέψτε την στο πλάι.

Εικόνα G

3. Γεμίστε το δοχείο καθαρού νερού με κρύο ή χλιαρό νερό βρύσης.

4. Εάν είναι απαραίτητο, προσθέστε στο δοχείο καθαρού νερού καθαριστικά και προϊόντα φροντίδας της KÄRCHER.

ΠΡΟΣΟΧΗ

Υπερβολική ή ελλιπής δοσολογία των προϊόντων καθαρισμού και φροντίδας

Μπορεί να οδηγήσει σε κακό αποτέλεσμα καθαρισμού.

Προσέξτε τη συνιστώμενη δόση των προϊόντων καθαρισμού ή φροντίδας.

5. Κλείστε την τάπα.

6. Τοποθετήστε το δοχείο καθαρού νερού στη συσκευή.

Εικόνα H

Το δοχείο καθαρού νερού πρέπει να εφαρμόζει σταθερά στη συσκευή.

Λειτουργία

Γενικές πληροφορίες σχετικά με τον χειρισμό

ΠΡΟΣΟΧΗ

Υγρασία

Υλικές ζημιές σε ευαίσθητα δάπεδα

Πριν χρησιμοποιήσετε τη συσκευή, ελέγξτε την αντοχή του πατώματος στο νερό σε κάποιο απόμερο σημείο. Μην καθαρίζετε δάπεδα με επιστρώσεις ευαίσθητες στο νερό, όπως π.χ. δάπεδα από ακατέργαστο φελλό, επειδή μπορεί να διεισδύσει υγρασία και να προκαλέσει ζημιά στο δάπεδο.

ΠΡΟΣΟΧΗ

Υλικές ζημιές

Ζημιές στη συσκευή από αιχμηρά, μεγάλα, ογκώδη αντικείμενα.

Η συσκευή δεν πρέπει να αποθηκεύεται ή να χρησιμοποιείται πάνω σε σκληρές χονδροειδείς βρομιές ή σε αντικείμενα, καθώς αυτά τα υλικά μπορούν να κολλήσουν κάτω από το κάτω από το δοχείο βρώμικου νερού και να προκαλέσουν γρατσουνιές στο δάπεδο και το δοχείο.

Πριν ξεκινήσετε την εργασία και πριν αποθηκεύσετε τη συσκευή, αφαιρέστε αντικείμενα όπως π.χ. θραύσματα, χαλίκια, βίδες ή εξαρτήματα παιχνιδιών από το πάτωμα.

Εικόνα A1

Υπόδειξη

• Πριν από τη χρήση σε ευαίσθητες επιφάνειες, π.χ. ξύλο, κεραμικά πλακίδια ελέγξτε τη συσκευή σε κάποιο μη εμφανές σημείο, ώστε να αποφύγετε ανεπιθύμητα ίχνη.

• Μην μένετε σε ένα σημείο αλλά να είστε σε κίνηση.

• Τηρείτε τις υποδείξεις του κατασκευαστή του δαπέδου.

Υπόδειξη

Εργαστείτε προς τα πίσω προς την πόρτα, ώστε να μην υπάρχουν αποτυπώματα στο φρεσκοκαθαρισμένο δάπεδο.

Εικόνα A1

• Ο καθαρισμός του δαπέδου πραγματοποιείται με μετακίνηση της συσκευής εμπρός και πίσω με ταχύτητα παρόμοια με την ηλεκτρική σκούπα.

• Σε περίπτωση έντονης ρύπανσης ενεργοποιήστε την ενισχυμένη λειτουργία. Για τον σκοπό αυτό, κρατήστε πατημένο το κουμπί λειτουργίας Boost. Όταν ενεργοποιηθεί η ενισχυμένη λειτουργία αυξάνεται η ταχύτητα των κυλίνδρων και η ποσότητα νερού. Η ενισχυμένη λειτουργία μπορεί να ενεργοποιηθεί στις βαθμίδες καθαρισμού 1 και 2. Όταν ενεργοποιηθεί η ενισχυμένη λειτουργία

αναβοσβήνει η ένδειξη της αντίστοιχης βαθμίδα καθαρισμού. Αφήστε τη συσκευή να κινηθεί αργά πάνω στο πάτωμα χωρίς να ασκείτε πίεση στη συσκευή.

Εικόνα Κ

- Ανάλογα με τον αγορασμένο εξοπλισμό διατίθενται διαφορετικοί κύλινδροι. Το χρώμα των κυλίνδρων υποδεικνύει τη χρήση για την οποία ενδείκνυνται ιδιαίτερα.
 - Γκρι / κίτρινοι κύλινδροι: γενικής χρήσης
 - Κύλινδροι με μαύρες λωρίδες: Για τον καθαρισμό σκληρών δαπέδων (π.χ. πέτρινων, κεραμικών). Δεν ενδείκνυνται για ευαίσθητα δάπεδα από φυσική πέτρα (π.χ. μάρμαρο, τερακότα).

Υπόδειξη

Για τέλειο αποτέλεσμα καθαρισμού, πλύνετε τους κυλίνδρους στο πλυντήριο στους 60 °C πριν την πρώτη χρήση.

ΠΡΟΣΟΧΗ

Υλικές ζημιές λόγω χαλαρών κυλίνδρων

Το πλυντήριο μπορεί να υποστεί ζημιά.

Τοποθετήστε τους κυλίνδρους σε δίχτυ για άπλυτα και βάλτε στο πλυντήριο επιπλέον ρούχα.

Έναρξη εργασίας

ΠΡΟΣΟΧΗ

Ανεξέλεγκτη μετακίνηση

Ζημιές στη συσκευή και τον γύρω χώρο

Μόλις ενεργοποιηθεί η συσκευή, οι κύλινδροι

καθαρισμού αρχίζουν να περιστρέφονται.

Κρατήστε τη λαβή έτσι ώστε η συσκευή να μην κινείται μόνη της.

ΠΡΟΣΟΧΗ

Χωρίς τα δοχεία καθαρού και βρώμικου νερού

Υλικές ζημιές

Πριν ξεκινήσετε τις εργασίες καθαρισμού, βεβαιωθείτε ότι το δοχείο καθαρού νερού είναι γεμάτο με νερό και το δοχείο βρώμικου νερού έχει τοποθετηθεί στη συσκευή.

1. Πατήστε τον διακόπτη ON/OFF.

Εικόνα Ι

Η συσκευή ενεργοποιείται.

Ανάβει η ένδειξη βαθμίδα καθαρισμού 1 για κανονική ταχύτητα κυλίνδρων και ποσότητα νερού.

2. Υγράνετε τους κυλίνδρους.

a Κρατήστε πατημένο το κουμπί ενισχυμένης λειτουργίας.

b Οδηγήστε το μηχάνημα εμπρός και πίσω, έως ότου οι κύλινδροι υγραθούν επαρκώς.

Υπόδειξη

Εάν οι κύλινδροι μπλοκάρουν αμέσως μετά την ενεργοποίηση, αφαιρέστε τους, βρέξτε τους κάτω από τη βρύση και τοποθετήστε τους πάλι.

3. Αν χρειάζεται, με το αντίστοιχο κουμπί αλλάξτε στη βαθμίδα καθαρισμού 2.

Εικόνα J

Η ταχύτητα των κυλίνδρων και η ποσότητα νερού αυξάνονται.

Η ένδειξη βαθμίδα καθαρισμού 2 ανάβει.

Υπόδειξη

Η ρύθμιση της βαθμίδα καθαρισμού 1 ή 2 εξαρτάται από την επιφάνεια που πρόκειται να καθαριστεί (π.χ. ξύλο ή πάτωμα από πέτρα).

Κατά την πρώτη έναρξη χρήσης, η συσκευή έχει ρυθμιστεί στη βαθμίδα καθαρισμού 1.

Μετά από διακοπή εργασίας ή από επανακίνηση ενεργοποιείται πάντα η τελευταία ρυθμισμένη βαθμίδα καθαρισμού.

4. Εάν είναι απαραίτητο, για τον καθαρισμό επίμονων ακαθαρσιών ενεργοποιήστε την ενισχυμένη λειτουργία (βλ. επίσης κεφάλαιο *Γενικές πληροφορίες σχετικά με τον χειρισμό*).

Εικόνα Κ

Διάρκεια μπαταρίας

Στην ένδειξη "Μπαταρία" εμφανίζεται η διάρκεια της μπαταρίας:

- Ανάβουν 3 LED - 3/3 διάρκεια μπαταρίας (πλήρης)
- Ανάβουν 2 LED - 2/3 διάρκεια μπαταρίας
- Ανάβει 1 LED - 1/3 διάρκεια μπαταρίας

Εικόνα Ν

Ακουστικά ή οπτικά σήματα προειδοποιούν για άδεια μπαταρία.

- Περίπου 5 λεπτό προτού αδειάσει τελείως η μπαταρία, ακούγεται ένα ηχητικό σήμα δύο φορές και η κάτω LED αναβοσβήνει.
- Περίπου 1,5 λεπτά προτού αδειάσει τελείως η μπαταρία, ακούγεται ένα ηχητικό σήμα 2 φορές και η κάτω LED αναβοσβήνει.
- Αφότου εκφορτιστεί εντελώς η μπαταρία και απενεργοποιηθεί η συσκευή, η κάτω LED αναβοσβήνει πιο γρήγορα για 60 δευτερόλεπτα.

Εκκένωση δοχείου νερού

- Μόλις το δοχείο βρώμικου νερού γεμίσει, η ένδειξη "MAX" ανάβει (κόκκινη) και ακούγεται ακουστικό σήμα.

Εικόνα Μ

- Μετά από 60 δευτερόλεπτα ακούγεται ένα ηχητικό σήμα για δεύτερη φορά και η συσκευή απενεργοποιείται.

- Μόλις η συσκευή απενεργοποιηθεί, η ένδειξη "MAX" αναβοσβήνει (κόκκινη) για 10 δευτερόλεπτα.
- Όσο το δοχείο βρώμικου νερού είναι γεμάτο και η ένδειξη "MAX" ανάβει (κόκκινη), η διαδικασία ξεκινά ξανά και επαναλαμβάνονται τα ακόλουθα δύο βήματα:

- a Η συσκευή μπορεί πάλι να ενεργοποιηθεί.
- b Η συσκευή λειτουργεί για άλλα 60 δευτερόλεπτα και μετά πάλι σβήνει.

1. Πατήστε τον διακόπτη ON/OFF.

Η συσκευή απενεργοποιείται.

2. Με το πόδι πιέστε το κουμπί απασφάλισης για το δοχείο βρώμικου νερού και σηκώστε τη συσκευή.

Εικόνα Ο

Το δοχείο βρώμικου νερού αποσυνδέεται από τη συσκευή.

3. Για την εκκένωση, μην μεταφέρετε το δοχείο βρώμικου νερού από το επάνω κάλυμμα, αλλά οριζόντια και με τα δύο χέρια από τις στενές πλευρές.
4. Αδειάστε το δοχείο βρώμικου νερού από το άνοιγμα στο καπάκι. Εάν η βρωμιά έχει κολλήσει, αφαιρέστε το καπάκι του δοχείου βρώμικου νερού και ξεπλύνετε το δοχείο με νερό της βρύσης.
5. Τοποθετήστε το δοχείο βρώμικου νερού (βλ. κεφάλαιο *Τοποθέτηση δοχείου βρώμικου νερού*).

Προσθήκη καθαριστικού υγρού

- Όταν το δοχείο καθαρού νερού είναι άδειο, η ένδειξη "MIN" ανάβει (μπλε) και ακούγεται ακουστικό σήμα.

Εικόνα Λ

- Ως υπενθύμιση, το ακουστικό σήμα ακούγεται μία φορά το λεπτό.

1. Γεμίστε το δοχείο καθαρού νερού (βλ. κεφάλαιο *Γέμισμα δοχείου καθαρού νερού*).

ΠΡΟΣΟΧΗ

Υγροί κύλινδροι

Ζημιές από υγρασία σε ευαίσθητα δάπεδα
Σε περίπτωση μεγάλων διαλειμμάτων εργασίας, φέρνετε τη συσκευή στον σταθμό στάθμευσης ώστε να αποφευχθούν τυχόν ζημιές σε ευαίσθητα δάπεδα από τους υγρούς κυλινδρούς.

1. Πατήστε τον διακόπτη ON/OFF.
Η συσκευή απενεργοποιείται.
2. Τοποθετήστε τη συσκευή στον σταθμό στάθμευσης.

Υπόδειξη

Εάν τοποθετήσετε τη συσκευή στον σταθμό στάθμευσης χωρίς δοχείο βρώμικου νερού, για να την αφαιρέσετε πρέπει να πατήσετε το κουμπί απασφάλισης.

Εικόνα AG

Τερματισμός λειτουργίας

1. Πατήστε τον διακόπτη ON/OFF.
Η συσκευή απενεργοποιείται.
2. Τοποθετήστε τη συσκευή στον σταθμό στάθμευσης.

Εικόνα AC

ΠΡΟΣΟΧΗ

Προσκολλημένη βρομιά

Η προσκολλημένη βρομιά μπορεί να καταστρέψει μόνιμα τη συσκευή.

Συνιστάται να καθαρίζετε πλήρως τη συσκευή μετά από κάθε χρήση.

3. Καθαρίστε τη συσκευή (βλ. κεφάλαιο Φροντίδα και συντήρηση).

Αποθήκευση συσκευής

ΠΡΟΣΟΧΗ

Υγρά / υγρή ρύπανση

Αν κατά την αποθήκευση η συσκευή εξακολουθεί να περιέχει υγρά / υγρές ακαθαρσίες, αυτό μπορεί να προκαλέσει δυσωδία.

Κατά την αποθήκευση της συσκευής, αδειάστε πλήρως τα δοχεία καθαρού και βρώμικου νερού.

Με τη βούρτσα καθαρισμού αφαιρέστε τις τρίχες και τα σωματίδια ρύπων από το φίλτρο τριχών στο καπάκι της κεφαλής δαπέδου.

Αφήστε τους καθαρισμένους κυλινδρούς να στεγνώσουν στον αέρα, π.χ. τοποθετημένους στη συσκευή στον σταθμό στάθμευσης. Μην τοποθετείτε τους υγρούς κυλινδρούς σε κλειστά τσουλάπια για να στεγνώσουν.

1. Τοποθετήστε το άδειο δοχείο βρώμικου νερού στον σταθμό καθαρισμού για να στεγνώσει.
 - a Τοποθετήστε τη συσκευή στον σταθμό στάθμευσης και ασφαλίστε την εκεί.
 - b Στη συνέχεια, τοποθετήστε τη συσκευή με τον σταθμό στάθμευσης στον σταθμό καθαρισμού.

Εικόνα AC

2. Τοποθετήστε τους καθαρισμένους κυλινδρούς στη συσκευή για να στεγνώσουν.
- Εικόνα AD**
3. Φορτίστε την μπαταρία (βλ. κεφάλαιο Φόρτιση).
 4. Φυλάσσετε τη συσκευή σε στεγνούς χώρους.

Εικόνα AF

Φροντίδα και συντήρηση

Καθαρισμός κεφαλής δαπέδου με πλύσιμο

ΠΡΟΣΟΧΗ

Υπολείματα βρομιάς ή υγρών καθαρισμού

Το δοχείο βρώμικου νερού και τα φίλτρα τριχών πρέπει να καθαρίζονται τακτικά, ώστε να μην προσκολλούνται βρομίες στο δοχείο ή στα φίλτρα. Εάν η συσκευή δεν καθαριστεί μετά το πέρας της λειτουργίας, τα σωματίδια βρομιάς μπορούν να φράξουν τα φίλτρα τριχών και τις σχισμές. Επιπλέον, από τη συσσώρευση ρύπων και βακτηρίων μπορεί να δημιουργηθεί δυσωδία στη συσκευή.

Μετά το τέλος της εργασίας, βάλτε τη συσκευή στη μονάδα καθαρισμού και ξεκινήστε τη διαδικασία πλύσιματος.

Καθαρίζετε την κεφαλή δαπέδου στη μονάδα καθαρισμού μόνο με την αυτόματη διαδικασία πλύσιματος και όχι με ξεχωριστή προσθήκη νερού στη μονάδα. Βεβαιωθείτε ότι το δοχείο βρώμικου νερού είναι τοποθετημένο.

Μην καθαρίζετε ούτε τη συσκευή ούτε το πάνω ή το κάτω μέρος της κεφαλής δαπέδου κάτω από τρεχούμενο νερό ή κάτω από το ντους, διότι έτσι μπορεί να δεισδώσει νερό.

Υπόδειξη

Όσο η ένδειξη "MAX" ανάβει (κόκκινη) και το δοχείο βρώμικου νερού δεν έχει αδειάσει, η διαδικασία ξεπλύματος δεν μπορεί να ξεκινήσει.

Υπόδειξη

Κατά τη διαδικασία ξεπλύματος το LED στην κεφαλή δαπέδου είναι απενεργοποιημένο.

1. Πατήστε τον διακόπτη ON/OFF.
Η συσκευή απενεργοποιείται.
2. Αδειάστε το δοχείο βρώμικου νερού και τοποθετήστε το πάλι (βλ. κεφάλαιο Εκκένωση δοχείου νερού).
3. Τοποθετήστε τη συσκευή στη μονάδα καθαρισμού με άδειο το δοχείο βρώμικου νερού.
4. Γεμίστε το δοχείο καθαρού νερού με 200 ml καθαρό νερό χωρίς υγρά καθαρισμού ή φροντίδας (βλ. κεφάλαιο Γέμισμα δοχείου καθαρού νερού).

Εικόνα P

Υπόδειξη

Κατά τη διαδικασία ξεπλύματος δεν είναι απαραίτητο να προσθέσετε απορρυπαντικά.

5. Κρατήστε πατημένο ταυτόχρονα για 3 δευτερόλεπτα τον διακόπτη ON/OFF καθώς και το κουμπί ρύθμισης της βαθμίδας καθαρισμού. Ακούγεται ένα ηχητικό σήμα.

Εικόνα Q

6. Οι ενδείξεις οθόνης ανάβουν επανειλημμένα από πάνω προς τα κάτω.
Ξεκινά η διαδικασία ξεπλύματος και διαρκεί περίπου 2 λεπτά.

Εικόνα R

Υπόδειξη

Στην αρχή της διαδικασίας ξεπλύματος, το νερό τρέχει από το δοχείο καθαρού νερού στους κυλινδρούς για περίπου 80 δευτερόλεπτα. Κατά τη διάρκεια αυτής διαδικασίας η συσκευή δεν ακούγεται. Μόνο στο τέλος της διαδικασίας ξεπλύματος, οι κύλινδροι αρχίζουν να περιστρέφονται για περίπου 30 δευτερόλεπτα.

7. Μόλις η διαδικασία ξεπλύματος τελειώσει, ακούγεται ένας ήχος και ανάβει η ένδειξη "MAX" (κόκκινη).

Εικόνα S

8. Πατήστε το κουμπί απασφάλισης για το δοχείο βρώμικου νερού και τοποθετήστε τη συσκευή στη βάση στάθμευσης. Το δοχείο βρώμικου νερού παραμένει στη μονάδα καθαρισμού.

Υπόδειξη

Εάν προσπαθήσετε να ενεργοποιήσετε ξανά τη συσκευή όταν το δοχείο βρώμικου νερού είναι γεμάτο, η ένδειξη "MAX" αναβοσβήνει (κόκκινη) για 10 δευτερόλεπτα.

Η εργασία καθαρισμού δεν μπορεί να συνεχιστεί.

9. Σπρώξτε το κουμπί απασφάλισης για τα φίλτρα τριχών προς τα μέσα.

Τα φίλτρα τριχών βγαίνουν.

10. Τοποθετήστε τα φίλτρα τριχών στη μονάδα καθαρισμού.

Εικόνα U

11. Αφαιρέστε τους κυλίνδρους και τοποθετήστε τους στη μονάδα καθαρισμού.

Εικόνα V

12. Μεταφέρετε τη μονάδα καθαρισμού μαζί με το δοχείο βρώμικου νερού, τα φίλτρα τριχών και τους κυλίνδρους στην τουαλέτα, στον νεροχύτη ή στο δοχείο απορριμμάτων.

Εικόνα W

13. Καθαρίστε το δοχείο βρώμικου νερού (βλ. κεφάλαιο *Καθαρισμός δοχείου βρώμικου νερού*).

14. Καθαρίστε τους κυλίνδρους (βλ. κεφάλαιο *Καθαρισμός κυλίνδρων*).

15. Καθαρίστε τα φίλτρα τριχών (βλ. κεφάλαιο *Καθαρισμός φίλτρων τριχών*).

16. Καθαρίστε την κάτω πλευρά της κεφαλής δαπέδου και του μηχανισμού του κυλίνδρου με ένα υγρό ππαι.

Εικόνα AB

Υπόδειξη

Μην καθαρίζετε ούτε τη συσκευή ούτε το πάνω ή το κάτω μέρος της κεφαλής δαπέδου κάτω από τρεχούμενο νερό ή κάτω από το ντους, διότι έτσι μπορεί να διεσπύσει νερό.

17. Αδειάστε και στεγνώστε τη μονάδα καθαρισμού.
18. Εάν υπάρχει ακόμα νερό στο δοχείο καθαρού νερού, βγάλτε και αδειάστε αυτό το δοχείο.

Καθαρισμός δοχείου βρώμικου νερού

ΠΡΟΣΟΧΗ

Προσκολλημένη βρομιά

Η προσκολλημένη βρομιά μπορεί να καταστρέψει μόνιμα τη συσκευή.

Καθαρίζετε τακτικά το δοχείο βρώμικου νερού.

Για πληροφορίες σχετικά με την ένδειξη του δοχείου βρώμικου νερού και τη διαδικασία καθαρισμού του, βλ. κεφάλαιο *Εκκένωση δοχείου νερού*.

1. Αφαιρέστε το καπάκι του δοχείου βρώμικου νερού.

Εικόνα X

2. Καθαρίστε το δοχείο και το καπάκι με νερό της βρύσης.

3. Εναλλακτικά, μπορείτε να καθαρίσετε το δοχείο βρώμικου νερού στο πλυντήριο πιάτων.

Υπόδειξη

Η ελαστική ενίσχυση του κλαπέτου του δοχείου βρώμικου νερού μπορεί να γίνει κολλώδης λόγω του πλυσίματος στο πλυντήριο πιάτων. Δεν επηρεάζεται όμως η στεγανότητά της.

Καθαρισμός κυλίνδρων

ΠΡΟΣΟΧΗ

Κατάλοιπα απορρυπαντικών στους κυλίνδρους δημιουργία αφρού

Μετά από κάθε χρήση πλένετε τους κυλίνδρους με τρεχούμενο νερό ή καθαρίζετε τους στο πλυντήριο.

ΠΡΟΣΟΧΗ

Βλάβη από τον καθαρισμό των κυλίνδρων με μαλακτικό ή λόγω χρήσης στεγνωτηρίου

Βλάβη στις μικροίνες

Κατά τον καθαρισμό στο πλυντήριο μην χρησιμοποιείτε μαλακτικό ρούχων.

Μην τοποθετείτε τους κυλίνδρους στο στεγνωτήριο.

ΠΡΟΣΟΧΗ

Υλικές ζημιές λόγω χαλαρών κυλίνδρων

Το πλυντήριο μπορεί να υποστεί ζημιά.

Τοποθετήστε τους κυλίνδρους σε δίχτυ για άπλυτα και βάλτε στο πλυντήριο επιπλέον ρούχα.

1. Πατήστε τον διακόπτη ON/OFF.

Η συσκευή απενεργοποιείται.

2. Τοποθετήστε τη συσκευή στη μονάδα στάθμευσης.

Εικόνα AC

3. Ξεβιδώστε τους κυλίνδρους καθαρισμού από την εσοχή.

Εικόνα V

4. Καθαρίστε τους κυλίνδρους κάτω από τρεχούμενο νερό ή στο πλυντήριο σε μέγιστη θερμοκρασία 60 °C.

Εικόνα Y

5. Περιστρέψτε τους κυλίνδρους καθαρισμού μέχρι τέρμα στο στήριγμα κυλίνδρων. Προσέξτε την αντιστοιχία χρωμάτων στην εσωτερική πλευρά και στο στήριγμα των κυλίνδρων στη συσκευή (π.χ. μπλε με μπλε).

Εικόνα AD

6. Αφήστε τους κυλίνδρους να στεγνώσουν στο μηχάνημα και στη μονάδα στάθμευσης.

Εικόνα AF

Καθαρισμός φίλτρων τριχών

ΠΡΟΣΟΧΗ

Προσκολλημένη βρομιά

Η προσκολλημένη βρομιά μπορεί να καταστρέψει μόνιμα τη συσκευή.

Συνιστάται να καθαρίζετε πλήρως τη συσκευή μετά από κάθε χρήση.

ΠΡΟΣΟΧΗ

Προσκολλημένη βρομιά

Η προσκολλημένη βρομιά μπορεί να καταστρέψει μόνιμα τη συσκευή.

Καθαρίζετε τακτικά και τα δύο φίλτρα τριχών με τη βούρτσα καθαρισμού.

ΠΡΟΣΟΧΗ

Ζημιές από τον καθαρισμό των φίλτρων τριχών στο πλυντήριο πιάτων

Κατά το πλύσιμο στο πλυντήριο πιάτων μπορεί η άκρη απόξυσης να στραβώσει και συνεπώς να μην πιέζεται πλέον σωστά πάνω στους κυλίνδρους. Αυτό επηρεάζει αρνητικά το αποτέλεσμα καθαρισμού. Μην καθαρίζετε τα φίλτρα τριχών στο πλυντήριο πιάτων, αλλά με τρεχούμενο νερό.

1. Πατήστε τον διακόπτη ON/OFF.

Η συσκευή απενεργοποιείται.

2. Τοποθετήστε τη συσκευή στον σταθμό στάθμευσης.

Εικόνα AC

3. Σπρώξτε το κουμπί απασφάλισης για τα φίλτρα τριχών προς τα μέσα.

Εικόνα U

Τα φίλτρα τριχών λύνονται και μπορούν να αφαιρεθούν.

- Καθαρίζετε τακτικά και τα δύο φίλτρα τριχών με τρεχούμενο νερό.
- Με τη βούρτσα καθαρισμού σκουπίστε την κολλημένη βρωμιά π.χ. στη χτένα φίλτρων.
Εικόνα ΑΑ
Εικόνα Ζ
- Τοποθετήστε τα φίλτρα τριχών στην κεφαλή δαπέδου έτσι ώστε να κουμπώσουν. Και τα δύο φίλτρα πρέπει να είναι σταθερά συνδεδεμένα στη συσκευή.
Εικόνα ΑΕ

Προϊόντα καθαρισμού και φροντίδας

ΠΡΟΣΟΧΗ

Χρήση ακατάλληλων προϊόντων καθαρισμού και φροντίδας

Από τη χρήση ακατάλληλων προϊόντων καθαρισμού και φροντίδας μπορεί να προκληθεί ζημιά στη συσκευή και να πάψει να ισχύει η εγγύηση.

Χρησιμοποιείτε μόνο προϊόντα καθαρισμού της KÄRCHER.

Τηρείτε τη σωστή δοσολογία.

Υπόδειξη

Ανάλογα με τις ανάγκες για τον καθαρισμό δαπέδων χρησιμοποιήστε προϊόντα καθαρισμού ή φροντίδας της KÄRCHER.

- Κατά τη δοσολογία των προϊόντων καθαρισμού και φροντίδας, τηρείτε τις οδηγίες του κατασκευαστή.
- Για να αποφύγετε τη δημιουργία αφρού γεμίστε πρώτα το δοχείο καθαρού νερού με νερό και στη συνέχεια με προϊόντα καθαρισμού ή φροντίδας.
- Για να αποφύγετε την υπερχειλίση, αφήστε χώρο για τα προϊόντα καθαρισμού ή φροντίδας όταν γεμίσετε με νερό.

Αντιμετώπιση βλαβών

Οι βλάβες οφείλονται συχνά σε ασημαντες αιτίες, τις οποίες μπορείτε να αντιμετωπίσετε μόνοι σας με τη βοήθεια του παρακάτω πίνακα. Σε περίπτωση αμφιβολίας ή σε περίπτωση βλάβης που δεν αναγράφεται εδώ μπορείτε να απευθύνεστε σε εξουσιοδοτημένο κατάστημα.

Υπόδειξη

Μόλις παρουσιαστεί σφάλμα, η συσκευή κλειδώνει για 3 δευτερόλεπτα.

Η συσκευή μπορεί να ενεργοποιηθεί ξανά μόνο μετά την αντιμετώπιση των προβλημάτων.

Η μπαταρία δεν φορτίζεται

Το βύσμα φόρτισης ή το φις ρεύματος δεν έχουν συνδεθεί σωστά.

- Συνδέστε σωστά το βύσμα φόρτισης και το φις ρεύματος.

Κατά την ενεργοποίηση της συσκευής αναβοσβήνει η LED σφάλματος (ένδειξη «Μπαταρία») και η συσκευή δεν τίθεται σε λειτουργία

Η μπαταρία είναι άδεια.

- Φορτίστε την μπαταρία (βλ. κεφάλαιο *Φόρτιση*).

Χρησιμοποιείτε λανθασμένο ή ελαττωματικό τροφοδοτικό.

- Χρησιμοποιήστε το γνήσιο τροφοδοτικό.
- Αντικαταστήστε το ελαττωματικό τροφοδοτικό.

Η συσκευή απενεργοποιείται και η λυχνία LED σφάλματος αναβοσβήνει (ένδειξη "Battery")

Η συσκευή υπερθερμαίνεται (π.χ. σε υψηλές θερμοκρασίες περιβάλλοντος, όταν χρησιμοποιείται με στεγνά ρολά ή όταν χρησιμοποιείται σε χαλί).

- Αφήστε τη συσκευή να κρυώσει για 2,5 ώρες.

Η συσκευή μπορεί να ενεργοποιηθεί ξανά μόνο όταν έχει κρυώσει κατάλληλα. Ενός ψύχεται η συσκευή μπορεί να φορτίζεται.

Οι κύλινδροι δεν περιστρέφονται και οι ενδείξεις για τις βαθμίδες καθαρισμού 1 και 2 αναβοσβήνουν ταυτόχρονα

Υπάρχει μπλοκαρισμός κινητήρα στη συσκευή, π.χ. λόγω πολύ ισχυρής πίεσης στους κυλίνδρους ή λόγω οδήγησης πάνω σε τοίχο ή σε γωνία.

- Απενεργοποιήστε και ενεργοποιήστε πάλι τη συσκευή.

Οι κύλινδροι είναι μπλοκαρισμένοι.

- Αφαιρέστε τους κυλίνδρους και ελέγξτε αν επάνω τους έχει κολλήσει κάποιο αντικείμενο.
- Ελέγξτε αν οι κύλινδροι είναι βιδωμένοι μέχρι τέρμα στο στηρίγμα κυλίνδρων.
- Ελέγξτε εάν έχουν συσσωρευτεί βρωμιές στα φίλτρα τριχών στην κεφαλή δαπέδου και αφαιρέστε τις.
- Βεβαιωθείτε πως τα φίλτρα τριχών έχουν τοποθετηθεί σωστά. Για τον σκοπό αυτό βγάλτε και βάλτε πάλι σωστά τα φίλτρα τριχών.

Τα φίλτρα τριχών φράσσουν τους κυλίνδρους. Οι κύλινδροι δεν είναι επαρκώς υγροί.

- Πατήστε τον διακόπτη ON/OFF. Η συσκευή απενεργοποιείται.
- Σπρώξτε το κουμπί απασφάλισης για τα φίλτρα τριχών προς τα μέσα και αφαιρέστε τα φίλτρα.
- Πατήστε τον διακόπτη ON/OFF. Η συσκευή ενεργοποιείται.
- Υγράνετε τους κυλίνδρους.
 - Κρατήστε πατημένο το κουμπί ενισχυμένης λειτουργίας.
 - Οδηγήστε το μηχάνημα εμπρός και πίσω, έως ότου οι κύλινδροι υγραθούν επαρκώς.

Υπόδειξη

Εάν οι κύλινδροι δεν έχουν υγραθεί επαρκώς, αφαιρέστε τους, βρέξτε τους κάτω από τη βρύση και τοποθετήστε τους πάλι.

- Τοποθετήστε τα φίλτρα τριχών.

Η ένδειξη οθόνης ανάβει επανειλημμένα από πάνω προς τα κάτω

Η συσκευή βρίσκεται στη 2-λεπτη διαδικασία πλυσίματος για τον καθαρισμό της κεφαλής δαπέδου

- Περιμένετε περίπου 2 λεπτά, στη συνέχεια η διαδικασία πλυσίματος έχει τελειώσει και η ένδειξη στην οθόνη δεν ανάβει πλέον (βλ. κεφάλαιο *Καθαρισμός κεφαλής δαπέδου με πλύσιμο*).

Η ένδειξη οθόνης "Πλήρωση δοχείου καθαρού νερού" ανάβει παρόλο που το δοχείο είναι γεμάτο.

Ο αισθητήρας του στηρίγματος του δοχείου καθαρού νερού είναι βρώμικος.

- Αφαιρέστε το δοχείο καθαρού νερού και καθαρίστε τον αισθητήρα του στηρίγματος του δοχείου, π.χ. με μια μπατονέτα.

Εικόνα ΑΗ

Το νερό που προστέθηκε είναι πολύ μαλακό.

- Μην χρησιμοποιείτε αποσταγμένο νερό για τον καθαρισμό.

Η συσκευή δεν ενεργοποιείται

Η μπαταρία είναι άδεια.

- Φορτίστε την μπαταρία.

Το καλώδιο φόρτισης παραμένει στη συσκευή.

- Αποσυνδέστε το καλώδιο φόρτισης, γιατί η λειτουργία δεν είναι δυνατή με το καλώδιο φόρτισης συνδεδεμένο.

Η μονάδα κροταλίζει δυνατά όταν ενεργοποιείται

Οι κύλινδροι δεν είναι επαρκώς υγροί.

- Υγράνετε τους κυλίνδρους.

- a Κρατήστε πατημένο το κουμπί ενισχυμένης λειτουργίας.
- b Οδηγήστε το μηχάνημα εμπρός και πίσω, έως ότου οι κύλινδροι υγρανθούν επαρκώς.

Υπόδειξη

Εάν οι κύλινδροι δεν έχουν υγρανθεί επαρκώς, αφαιρέστε τους, βρέξτε τους κάτω από τη βρύση και τοποθετήστε τους πάλι.

Οι κύλινδροι έχουν παραμορφωθεί.

- Αποθηκεύστε τη συσκευή μόνη στη βάση στάθμευσης και όχι στο πάτωμα, καθώς οι κύλινδροι μπορεί να παραμορφωθούν λόγω της πίεσης επαφής.

Η συσκευή δεν αναρροφά ρύπους

Στο δοχείο καθαρού νερού δεν υπάρχει νερό. Η ένδειξη "MIN" ανάβει (μπλε) και ακούγεται ένα σήμα.

- Προσθέστε νερό στο δοχείο καθαρού νερού.

Το δοχείο καθαρού νερού δεν κάθεται σωστά στη συσκευή.

Τοποθετήστε το δοχείο καθαρού νερού έτσι ώστε να κάθεται σταθερά στη συσκευή.

Το δοχείο βρώμικου νερού λείπει ή δεν κάθεται σωστά στη συσκευή.

- Τοποθετήστε το δοχείο βρώμικου νερού στη συσκευή έτσι ώστε να κουμπώσει στη θέση του.
- Ελέγξτε αν το καπάκι του δοχείου βρώμικου νερού έχει τοποθετηθεί σωστά (η γλωττίδα πρέπει να τοποθετηθεί στην προβλεπόμενη εσοχή).

Τα φίλτρα τριχών λείπουν ή δεν κάθονται σωστά στη συσκευή.

- Τοποθετήστε σωστά τα φίλτρα τριχών στη συσκευή.
- Οι κύλινδροι λείπουν ή δεν κάθονται σωστά στη συσκευή.

- Τοποθετήστε τους κυλίνδρους ή γυρίστε τους κυλίνδρους μέχρι τέρμα πάνω στο στήριγμα κυλίνδρων.

Οι κύλινδροι είναι βρώμικοι ή φθαρμένοι.

- Καθαρίστε ή αντικαταστήστε τους κυλίνδρους.

Οι κύλινδροι είναι πολύ στεγνοί

Οι κύλινδροι δεν είναι επαρκώς υγροί.

- Υγράνετε τους κυλίνδρους.
- a Κρατήστε πατημένο το κουμπί ενισχυμένης λειτουργίας.
- b Οδηγήστε το μηχάνημα εμπρός και πίσω, έως ότου οι κύλινδροι υγρανθούν επαρκώς.

Υπόδειξη

Εάν οι κύλινδροι δεν έχουν υγρανθεί επαρκώς, αφαιρέστε τους, βρέξτε τους κάτω από τη βρύση και τοποθετήστε τους πάλι.

Το φίλτρο καθαρού νερού είναι βρώμικο.

- Καθαρίστε το φίλτρο καθαρού νερού.
 - a Βγάλτε το δοχείο καθαρού νερού και αφαιρέστε το φίλτρο.

Εικόνα AH

- b Καθαρίστε το φίλτρο κάτω από τρεχούμενο νερό.
- c Τοποθετήστε πάλι το φίλτρο καθαρού νερού.

Κακό αποτέλεσμα καθαρισμού

Οι κύλινδροι δεν πλύθηκαν πριν από την πρώτη χρήση.

- Οι κύλινδροι πλένονται στο πλυντήριο στους 60 °C.
- Οι κύλινδροι είναι βρώμικοι.
- Καθαρίστε τους κυλίνδρους.
- Οι κύλινδροι δεν είναι επαρκώς υγροί.
- Υγράνετε τους κυλίνδρους.
 - a Κρατήστε πατημένο το κουμπί ενισχυμένης λειτουργίας.
 - b Οδηγήστε το μηχάνημα εμπρός και πίσω, έως ότου οι κύλινδροι υγρανθούν επαρκώς.

Χρησιμοποιείτε λάθος απορρυπαντικό ή λανθασμένη δόση.

- Χρησιμοποιείτε μόνο απορρυπαντικά KÄRCHER και προσέχετε τη σωστή δοσολογία.

Στο δάπεδο υπάρχουν κατάλοιπα άλλων απορρυπαντικών.

- Καθαρίστε σχολαστικά τους κυλίνδρους με νερό από τα κατάλοιπα απορρυπαντικού.
- Καθαρίστε το δάπεδο με τη συσκευή με καθαρούς κυλίνδρους πολλές φορές χωρίς να χρησιμοποιήσετε απορρυπαντικό. Τα υπολείμματα απορρυπαντικών στο πάτωμα αφαιρούνται.

Η συγκράτηση νερού δεν είναι η καλύτερη δυνατή

Τα φίλτρα τριχών δεν κάθονται σωστά στη συσκευή.

- Τοποθετήστε σωστά τα φίλτρα τριχών στη συσκευή. Οι κύλινδροι είναι φθαρμένοι.
- Αντικαταστήστε τους κυλίνδρους.

Η συσκευή χάνει βρώμικο νερό

Το δοχείο βρώμικου νερού είναι γεμάτο.

- Αδειάστε αμέσως το δοχείο βρώμικου νερού.

Το δοχείο βρώμικου νερού δεν κάθεται σωστά στη συσκευή.

- Τοποθετήστε το δοχείο βρώμικου νερού στη συσκευή έτσι ώστε να κουμπώσει στη θέση του. Το δοχείο βρώμικου νερού πρέπει να εφαρμόζει σταθερά στη συσκευή.

Τα φίλτρα τριχών δεν κάθονται σωστά στη συσκευή.

- Ελέγξτε εάν έχουν τοποθετηθεί σωστά τα φίλτρα για τις τριχές.

Το δοχείο βρώμικου νερού έχει ζημιές.

- Επικοινωνήστε με εξουσιοδοτημένο κατάστημα.

Η συσκευή απενεργοποιείται

Μόλις η ποσότητα στο δοχείο βρώμικου νερού υπερβεί τα 200 ml, ενεργοποιείται η αυτόματη διακοπή λειτουργίας της συσκευής.

Εάν χρησιμοποιηθούν απορρυπαντικά άλλων κατασκευαστών, μπορεί να εμφανιστεί υπερβολικός αφρός και η διακοπή λειτουργίας της συσκευής να ενεργοποιείται πριν επιτευχθεί η ποσότητα των 200 ml.

- Αδειάστε το δοχείο βρώμικου νερού.
- Χρησιμοποιείτε μόνο απορρυπαντικά KÄRCHER και προσέχετε τη σωστή δοσολογία.

Κατά τη χρήση η συσκευή μαγκώνει σε αρμούς

Οι ρόζοι στην κάτω πλευρά του δοχείου βρώμικου νερού είναι χαλασμένοι ή φθαρμένοι.

- Επικοινωνήστε με εξουσιοδοτημένο κατάστημα.

Αφαίρεση της χειρολαβής

ΠΡΟΣΟΧΗ

Συχνή αφαίρεση της λαβής

Από τη συχνή αφαίρεση της χειρολαβής τα εξαρτήματα της μπορεί να υποστούν ζημιά.

Μετά από τη συναρμολόγηση μην αφαιρέσετε πλέον τη χειρολαβή από τη συσκευή.

Η αφαίρεση της λαβής από τη βασική συσκευή επιτρέπεται να γίνεται μόνο όταν η συσκευή αποστέλλεται για σέρβις.

ΠΡΟΣΟΧΗ

Ακατάλληλη αφαίρεση της λαβής

Ζημιές στη συσκευή

Ταυτόχρονα προσέξτε ώστε να μην υποστεί ζημιά το καλώδιο ανάμεσα στη βασική συσκευή και τη λαβή.

- Βάλτε το κατασβίσι υπό γωνία 90° στο μικρό άνοιγμα στην πίσω πλευρά της λαβής και αφαιρέστε τη λαβή.

Εικόνα AK

Τεχνικά στοιχεία

FC 7		
Ηλεκτρική σύνδεση		
Τάση	V	100 - 240
Φάση	~	1
Συχνότητα	Hz	50 - 60
Τύπος προστασίας		IPX4
Κατηγορία προστασίας συσκευής		III
Κατηγορία προστασίας φορτιστή		II
Ονομαστική ισχύς συσκευής	W	80
Ονομαστική τάση μπαταρίας	V	25,20 - 25,55
Τύπος μπαταρίας		Li-Ion
Διάστημα λειτουργίας με τελείως γεμάτη μπαταρία	min	45
Χρόνος φόρτισης για 4 άδεια μπαταρία	h	4
Τάση εξόδου φορτιστή	V	30
Ρεύμα εξόδου φορτιστή	A	0,6
Στοιχεία ισχύος συσκευής		
Στροφές κυλίνδρων ανά λεπτό, βαθμίδα καθαρισμού 1	U/min	450
Στροφές κυλίνδρων ανά λεπτό, βαθμίδα καθαρισμού 2	U/min	490
Στροφές κυλίνδρων ανά λεπτό, ενισχυμένη λειτουργία	U/min	530
Ποσότητα πλήρωσης		
Όγκος δεξαμενής καθαρού νερού	ml	400
Όγκος δεξαμενής ακάθαρτου νερού	ml	200
Διαστάσεις και βάρη		
Βάρος (χωρίς εξαρτήματα και υγρά απορριπταντικά)	kg	4,3
Μήκος	mm	310
Πλάτος	mm	230
Ύψος	mm	1210

Με την επιφύλαξη τεχνικών αλλαγών.

Содержание

Использование по назначению.....	205
Защита окружающей среды.....	205
Принадлежности и запасные части.....	205
Комплект поставки.....	205
Гарантия.....	205
Указания по технике безопасности.....	206
Символы на устройстве.....	207
Описание устройства.....	207
Монтаж.....	208
Ввод в эксплуатацию.....	208
Эксплуатация.....	209
Уход и техническое обслуживание.....	211
Помощь при неисправностях.....	212
Технические характеристики.....	214

Использование по назначению

Поломочная машина предназначена исключительно для очистки твердых напольных покрытий в домашнем хозяйстве и исключительно для применения на твердых, водостойких напольных покрытиях.

Не чистить чувствительные к воде покрытия как, например, необработанные пробковые полы, поскольку может проникнуть влага и повредить пол. Устройство подходит для очистки ПВХ, линолеума, плитки, каменных поверхностей, восконого и обработанного маслом паркета, ламината, а также всех не чувствительных к воде напольных покрытий.

Защита окружающей среды



Упаковочные материалы поддаются вторичной переработке. Упаковку необходимо утилизировать без ущерба для окружающей среды.



Электрические и электронные устройства часто содержат ценные материалы, пригодные для вторичной переработки, и зачастую такие компоненты, как батареи, аккумуляторы или масло, которые при неправильном обращении или ненадлежащей утилизации представляют потенциальную опасность для здоровья и окружающей среды. Тем не менее, данные компоненты необходимы для правильной работы устройства. Устройство, обозначенные этим символом, запрещено утилизировать вместе с бытовыми отходами.

Указания по компонентам (REACH)

Для получения актуальной информации о компонентах см. www.kaercher.de/REACH

Принадлежности и запасные части

Использовать только оригинальные принадлежности и запасные части. Только они гарантируют безопасную и бесперебойную работу устройства.

Для получения информации о принадлежностях и запчастях см. www.kaercher.com.

Комплект поставки

Комплектация устройства указана на упаковке. При распаковке устройства проверить комплектацию. При обнаружении недостающих принадлежностей или повреждений, полученных во время транспортировки, следует уведомить торговую организацию, продавшую устройство.

Гарантия

В каждой стране действуют соответствующие условия гарантии, установленные нашей дочерней сбытовой компанией. Возможные неисправности устройства в течение гарантийного срока мы устраняем бесплатно, если причина заключается в дефектах материалов или производственном браке. В случае возникновения претензий в течение гарантийного срока просьба обращаться с чеком о покупке в торговую организацию, продавшую изделие, или в ближайшую уполномоченную службу сервисного обслуживания. (Адрес указан на обороте)

Дата выпуска отображается на заводской табличке в закодированном виде.

При этом отдельные цифры имеют следующее значение::

Пример: 30190

3 год выпуска
0 столетие выпуска
1 десятилетие выпуска
9 вторая цифра месяца выпуска
0 первая цифра месяца выпуска

Таким образом, в данном примере код 30190 означает дату выпуска 09 / (2)013.

Указания по технике безопасности

Перед первым использованием устройства необходимо ознакомиться с данной главой по технике безопасности и настоящей оригинальной инструкцией по эксплуатации. Действовать в соответствии с ними. Сохранять оригинальную инструкцию по эксплуатации для дальнейшего пользования или для следующего владельца.

- Наряду с указаниями, содержащимися в инструкции по эксплуатации, соблюдать также общие законодательные положения по технике безопасности и предотвращению несчастных случаев.
- Предупредительные и указательные таблички, размещенные на приборе, содержат важную информацию, необходимую для его безопасной эксплуатации.

Степень опасности

⚠ ОПАСНОСТЬ

- Указание относительно непосредственно грозящей опасности, которая приводит к тяжелым травмам или к смерти.

⚠ ПРЕДУПРЕЖДЕНИЕ

- Указание относительно возможной потенциально опасной ситуации, которая может привести к тяжелым травмам или к смерти.

⚠ ОСТОРОЖНО

- Указание на потенциально опасную ситуацию, которая может привести к получению легких травм.

ВНИМАНИЕ

- Указание относительно возможной потенциально опасной ситуации, которая может повлечь за собой материальный ущерб.

Электрические компоненты

- **⚠ ОПАСНОСТЬ** • Не погружать устройство в воду. • Запрещено вставлять токопроводящие предметы, такие как отвертки и т. п., в зарядное гнездо устройства.
- Запрещено прикасаться к контактам или проводам. • Не переезжать, не заземлять и не тянуть по острым краям сетевой кабель, чтобы не повредить его. • Подключать устройство только к источнику переменного тока. Напряжение, указанное на заводской табличке, должно соответствовать напряжению источника

тока. • Эксплуатировать устройство только с использованием устройства защитного отключения (макс. 30 мА).

⚠ ПРЕДУПРЕЖДЕНИЕ • Поврежденное зарядное устройство вместе с зарядным кабелем необходимо сразу же заменить оригинальной деталью. • Перед выполнением любых работ по уходу и техническому обслуживанию выключить устройство и извлечь штепсельную вилку из розетки. • Устройство содержит электрические компоненты. Не мыть устройство, верхнюю или нижнюю часть щеточной головки под проточной водой или под душем, иначе вода может проникнуть внутрь. • Подключать устройство только к элементу электроподключения, выполненному специалистом-электриком в соответствии со стандартом Международной электротехнической комиссии (МЭК) IEC 60364-1.

⚠ ОСТОРОЖНО • Работы по ремонту поручать только авторизованной сервисной службе. • Перед каждым использованием проверять состояние и эксплуатационную безопасность устройства и принадлежностей, например, сетевого кабеля и удлинителя. В случае повреждения извлечь штепсельную вилку из розетки и не использовать устройство.

Зарядное устройство

⚠ ОПАСНОСТЬ • Запрещено прикасаться к штепсельной вилке и розетке мокрыми руками. • Не использовать зарядное устройство во взрывоопасной среде.

⚠ ПРЕДУПРЕЖДЕНИЕ • Защищать сетевой кабель от высоких температур, острых краев, масла и подвижных частей устройства. • Не накрывать аккумуляторный блок во время зарядки и не закрывать вентиляционные отверстия. • Не вскрывать зарядное устройство. Поручать выполнение ремонта только специалистам. • Заряжать аккумуляторный блок только с помощью допущенных зарядных устройств. • Поврежденное зарядное устройство вместе с зарядным кабелем необходимо сразу же заменить оригинальной деталью.

⚠ ОСТОРОЖНО • Не использовать зарядное устройство во влажном или загрязненном состоянии. • Не переносить зарядное устройство за сетевой кабель. • Не эксплуатировать устройство вместе с другими устройствами, используя удлинительные кабели с многоместными штепсельными розетками. • Не извлекать штепсельную вилку из розетки за сетевой шнур.

ВНИМАНИЕ • Использовать и хранить зарядное устройство только в сухих помещениях.

Аккумулятор

⚠ ОПАСНОСТЬ • Не подвергать аккумулятор воздействию прямых солнечных лучей, тепла или огня.

⚠ ПРЕДУПРЕЖДЕНИЕ • Заряжать устройство только с помощью оригинального зарядного устройства, входящего в комплект поставки или разрешенного к использованию компанией KÄRCHER.

Использовать следующий адаптер:



ПРЕДУПРЕЖДЕНИЕ • Опасность короткого замыкания. Не открывать аккумулятор. Кроме того, могут выделяться раздражающие пары или агрессивные жидкости.

ВНИМАНИЕ • Это устройство содержит аккумуляторы, которые не являются сменными. Не относится к устройствам со сменным аккумуляторным картриджем

Безопасная работа

⚠ ОПАСНОСТЬ • Опасность удушья. Упаковочную пленку хранить в недоступном для детей месте.

⚠ ПРЕДУПРЕЖДЕНИЕ • Использовать устройство только по назначению. Учитывать местные особенности и при работе с устройством следить за третьими лицами, находящимися поблизости, особенно детьми. • В опасных зона (например, на заправках) соблюдать соответствующие правила техники безопасности. Запрещено эксплуатировать устройство во взрывоопасных помещениях.

• Детям и лицам, не ознакомленным с настоящим руководством, запрещается эксплуатировать данное устройство. Местные правила могут ограничивать возраст оператора. • Устройство не предназначено для использования детьми или лицами с ограниченными физическими, сенсорными или умственными способностями или лицами, не ознакомленными с этими инструкциями. • Лица с ограниченными физическими, сенсорными или умственными способностями, а также лица, не обладающие необходимым опытом и знаниями, могут использовать устройство только в том случае, если они находятся под надзором присмотра или прошли инструктаж компетентного лица относительно безопасного использования оборудования и осознают возможные риски. • Не разрешать детям играть с устройством.

• Следить за тем, чтобы дети не играли с устройством. • Храните устройство в недоступном для детей месте, когда оно подключено к электросети или когда остывает.

• Детям разрешено проводить очистку и обслуживание устройства только под присмотром. • Защищать соединительный кабель от высоких температур, острых краев, масла и подвижных частей устройства.

• Держать части тела (например, пальцы, волосы) подальше от вращающихся цилиндрических щеток. • Опасность травмирования острыми предметами (например, осколками). Защищать руки во время очистки вибрационной головки.

⚠ ОСТОРОЖНО • Не использовать прибор, если он ранее падал и имеет признаки повреждения или негерметичности.

• Эксплуатировать и хранить устройство только в соответствии с описанием и рисунком. • Опасность несчастных случаев и повреждений

вследствие опрокидывания устройства. Перед проведением любых работ с устройством или на нем необходимо принять устойчивое положение.

• Запрещается оставлять работающее устройство без присмотра.

ВНИМАНИЕ • Повреждение устройства.

Запрещено заливать в бак для воды растворители, жидкости, содержащие растворители, или неразбавленные кислоты (например, моющие средства, бензин, разбавители красок и ацетон). • Включать устройство только в том случае, если установлены баки для чистой и грязной воды. • Не собирать устройством острые или крупные предметы, такие как осколки, гравий или детали игрушек. • Не заливать в бак для чистой воды уксусную кислоту, средство для удаления известкового налета, эфирные масла или подобные вещества. Также следить за тем, чтобы эти вещества не попали в устройство.

• Использовать устройство только на твердых полах с водонепроницаемым покрытием, например лакированном паркете, эмалированной плитке или линолеуме. • Не использовать устройство для очистки ковров и ковровых покрытий. • Не перемещать устройство по напольной решетке систем конвекторного отопления. Устройство не может поглощать вытекающую воду при его перемещении по решетке. • При продолжительных перерывах в работе и после использования выключать устройство главным выключателем / выключателем устройства и извлекать штепсельную вилку зарядного устройства. • Не разрешается эксплуатация устройства при температуре ниже 0 °C. • Обеспечить защиту устройства от дождя. Не хранить устройство под открытым небом.

Символы на устройстве



- Предупреждение о том, что щеточную головку запрещено мыть под проточной водой, находится:
 - на нижней части щеточной головки.

• Символы режима очистки устройства после окончания работы находятся:

- в чаше станции очистки (гравировка),
- на задней стенке бака для чистой воды (этикетка).

• Символы для разблокировки бака для грязной воды / станции парковки находятся:

- на кнопке разблокировки бака для грязной воды / станции парковки (этикетка).

Использование и описание символов (см. главу Очистка щеточной головки путем промывки).

Описание устройства

В данной инструкции по эксплуатации приведено описание устройства с максимальной комплектацией. Комплектация отличается в зависимости от модели (см. упаковку).

Рисунки см. на страницах с рисунками.

Рисунок А

- ① Переключатель ВКЛ./ВЫКЛ.
- ② Кнопка функции турборежима
Увеличение числа оборотов цилиндрических щеток и количества воды при стойких загрязнениях
- ③ Кнопка для настройки уровня очистки
Переключение между уровнями очистки 1 и 2
- ④ Индикатор «Уровень очистки 2» на дисплее
Увеличение числа оборотов цилиндрических щеток и количества воды
- ⑤ Индикатор «Уровень очистки 1» на дисплее
Нормальное число оборотов цилиндрических щеток и количества воды
- ⑥ Индикатор «MAX» (красный) на дисплее
Бак для грязной воды заполнен
- ⑦ Индикатор «MIN» (синий) на дисплее
Бак для чистой воды пуст
- ⑧ Индикатор «Аккумулятор» (зеленый) на дисплее
Индикатор заряда аккумулятора
- ⑨ Защита от проскальзывания рукоятки
- ⑩ Рукоятка
- ⑪ Бак для чистой воды
- ⑫ Съёмные фильтры для улавливания волос
- ⑬ Кнопка разблокировки бака для грязной воды и станции парковки
- ⑭ Цилиндрические щетки (4 шт.)
- ⑮ Бак для грязной воды
- ⑯ * Светодиодная подсветка
- ⑰ Кнопка разблокировки фильтра для улавливания волос
- ⑱ Зарядное гнездо
- ⑲ Станция парковки
- ⑳ Станция очистки со щеткой для очистки
- ㉑ Зарядное устройство с зарядным шнуром
- ㉒ * Цилиндрические щетки для каменных полов (4 шт.)
- ㉓ Моющее средство RM 536 (30 мл)
- ㉔ * Моющее средство RM 537 (30 мл)
- ㉕ * Моющее средство RM 536 (500 мл)
- ㉖ * Моющее средство RM 534 (30 мл)

* опция

Монтаж

Установка рукоятки

1. Удерживать базовое устройство.
2. Уложить кабель в направляющую пластикового соединителя и зафиксировать.
3. Вставить рукоятку до упора в базовое устройство до щелчка. Рукоятка должна быть надежно зафиксирована в устройстве.

Рисунок В

Ввод в эксплуатацию

Процесс зарядки

⚠ ПРЕДУПРЕЖДЕНИЕ

Опасность возгорания из-за неисправной штепсельной вилки

Постоянно подключенное зарядное устройство может перегреться и стать причиной возгорания, если штепсельная вилка неисправна.

Вытягивать штепсельную вилку зарядного устройства максимум через сутки.

Примечание

Вытягивать штепсельную вилку зарядного устройства максимум через сутки, так как подключенное зарядное устройство постоянно потребляет электроэнергию.

1. Вставить зарядный кабель зарядного устройства в зарядное гнездо на устройстве.

Рисунок С

2. Вставить штепсельную вилку зарядного устройства в розетку.
Светодиодные контрольные индикаторы отображают текущее состояние заряда аккумулятора.

Рисунок D

- При зарядке полностью разряженного аккумулятора все 3 светодиодных контрольных индикатора поочередно мигают снизу вверх.
 - Когда уровень заряда аккумулятора составляет 1/3, самый нижний светодиод светится постоянно, два верхних светодиода продолжают мигать.
 - Когда уровень заряда аккумулятора составляет 2/3, два нижних светодиода светятся постоянно, верхний светодиод продолжает мигать.
 - Аккумулятор полностью заряжен через 4 часа.
 - После зарядки аккумулятора 3 светодиодных индикатора продолжают постоянно светиться в течение 60 минут. По истечении этого времени светодиодные индикаторы гаснут.
3. После зарядки извлечь штепсельную вилку зарядного устройства из розетки.

Рисунок E

4. Вытянуть зарядный кабель из устройства.

Установка бака для грязной воды

1. Поместить устройство по центру на бак для грязной воды, чтобы оно было расположено между цилиндрическими щетками и затем зафиксировалось до щелчка. Положение бака не имеет значения, поскольку он может устанавливаться в устройство в обоих продольных направлениях.

Рисунок F

Бак для грязной воды должен быть надежно зафиксирован в устройстве.

Заполнение бака для чистой воды

1. Взять бак для чистой воды сбоку за утопленные ручки и извлечь его из устройства.
2. Открыть замок бака и повернуть в сторону.

Рисунок G

3. Заполнить бак для чистой воды холодной или теплой водопроводной водой.
4. При необходимости в бак для чистой воды залить моющее средство или средство для ухода KÄRCHER.

ВНИМАНИЕ

Передозировка или недостаточная дозировка моющего средства или средства для ухода

Может привести к неудовлетворительным результатам очистки.

Соблюдать рекомендацию по дозированию моющего средства или средства для ухода.

5. Закрыть крышку бака.

6. Вставить бак для чистой воды в устройство.

Рисунок Н

Бак для чистой воды должен быть надежно зафиксирован в устройстве.

Эксплуатация

Общие указания по обслуживанию

ВНИМАНИЕ

Влажность

Повреждение имущества при использовании на чувствительных полах

Перед использованием устройства проверить пол на водонепроницаемость в незаметном месте.

Не чистить чувствительные к воде покрытия как, например, необработанные пробковые полы, поскольку может проникнуть влага и повредить пол.

ВНИМАНИЕ

Ущерб имуществу

Повреждение устройства острыми, крупными, громоздкими предметами.

Нельзя хранить и использовать устройство на затвердевшей грубой грязи и предметах, так как части могут застрять под баком для грязной воды и вызвать царапины на полу и баке.

Перед началом работы и хранением устройства удалить такие предметы, как осколки, галька, винты или детали игрушек с пола.

Рисунок А1

Примечание

- Для предотвращения появления полосатого узора, перед применением на чувствительных поверхностях, например, из дерева или керамогранита, необходимо проверить устройство в малозаметном месте.
- Не фиксировать в одном положении, постоянно передвигать во время чистки.
- Следовать инструкциям производителя напольного покрытия.

Примечание

Работать задним ходом по направлению к двери, чтобы не оставалось следов на только что вымытом полу.

Рисунок АJ

- Очистка пола осуществляется путем перемещения устройства вперед-назад со скоростью пылесоса.
- Активировать функцию турборежима в случае сильного загрязнения. Для этого нажать и удерживать кнопку функции турборежима. При активированной функции турборежима увеличиваются число оборотов цилиндрических щеток и количество воды. Функция турборежима может быть активирована на уровнях очистки 1 и 2. Когда функция турборежима активирована, мигает индикатор соответствующего уровня очистки на дисплее. Медленно перемещать

устройство по полу, не оказывая давления на устройство.

Рисунок К

- В зависимости от объема поставки доступны разные цилиндрические щетки. Цвет цилиндрических щеток указывает, для какого применения они подходят.
 - Серые/желтые универсальные цилиндрические щетки: универсальное применение
 - Цилиндрические щетки с черными полосами: для очистки нечувствительных твердых полов (например, камня, керамики); не подходит для чувствительных полов из натурального камня (например, мрамора, терракоты)

Примечание

Для достижения оптимального результата постирать цилиндрические щетки в стиральной машине при 60 °C перед первым использованием.

ВНИМАНИЕ

Материальный ущерб из-за незакрепленных цилиндрических щеток

Стиральная машина может быть повреждена. Поместить щетки в сетку для стирки белья и загрузить в стиральную машину дополнительное белье.

Начало работы

ВНИМАНИЕ

Неконтролируемое перемещение

Повреждение устройства и имущества При включении устройства щетки начинают вращаться.

Прочно держаться за рукоятку, чтобы устройство не двигалось само по себе.

ВНИМАНИЕ

Бак для чистой или грязной воды не установлен

Ущерб имуществу

Перед началом уборки убедиться, что бак для чистой воды заполнен водой, а бак для грязной воды установлен в устройство.

1. Нажать выключатель ВКП./ВЫКП.

Рисунок I

Устройство включается.

Загорится индикатор уровня очистки 1 для нормального числа оборотов цилиндрических щеток и количества воды.

2. Смочить щетки.

a Нажать и удерживать кнопку функции турборежима.

b Перемещать устройство вперед и назад, пока цилиндрические щетки не будут достаточно увлажнены.

Примечание

Если щетки блокируются сразу после включения, снять их, смочить водой из-под крана и снова вставить.

3. При необходимости переключиться на уровень очистки 2, используя кнопку для настройки уровня очистки.

Рисунок J

Число оборотов цилиндрических щеток и количество воды увеличиваются.

На дисплее загорается индикатор уровня очистки 2.

Примечание

Настройка уровня очистки 1 или уровня очистки 2 зависит от очищаемой поверхности (например, деревянного или каменного пола).

При первом вводе в эксплуатацию устройство установлено на уровень очистки 1.

После прерывания работы или повторного ввода в эксплуатацию всегда активируется последняя настройка уровня очистки.

4. При необходимости активировать функцию турборежима для очистки стойких загрязнений (см. также главу *Общие указания по обслуживанию*).

Рисунок К

Продолжительность работы аккумулятора

На индикаторе «Аккумулятор» на дисплее отображается время работы аккумулятора:

- Светятся 3 светодиода — время работы аккумулятора 3/3 (полный заряд)
- Светятся 2 индикатора — время работы аккумулятора 2/3
- Светится 1 индикатор — время работы аккумулятора 1/3

Рисунок N

Акустические или оптические сигналы предупреждают о разряженном аккумуляторе.

- Приблизительно за 5 минуты до полной разрядки аккумулятора дважды раздается звуковой сигнал и мигает нижний светодиод.
- Приблизительно за 1,5 минуты до полной разрядки аккумулятора дважды раздается звуковой сигнал и мигает нижний светодиод.
- После разрядки аккумулятора и выключения устройства самый нижний светодиод в течение 60 секунд мигает быстрее.

Опорожнение бака для грязной воды

- Если бак для грязной воды заполнен, на дисплее загорается индикатор «MAX» (красный) и раздается звуковой сигнал.

Рисунок M

- Через 60 секунд повторно раздается звуковой сигнал, и устройство выключается.
- Сразу после отключения устройства индикатор «MAX» (красный) на дисплее мигает в течение 10 секунд.
- Пока бак для грязной воды заполнен и на дисплее светится индикатор «MAX» (красный), процесс начинается заново и повторяются следующие два шага:

- a Устройство можно снова включить.
 - b Устройство работает еще 60 секунд, а затем снова выключается.
1. Нажать выключатель ВКЛ./ВЫКЛ. Устройство выключается.
 2. Нажать кнопку разблокировки бака для грязной воды ногой и приподнять устройство.

Рисунок O

- Бак для грязной воды отсоединится от устройства.
3. Для слива воды не переносить бак для грязной воды за верхнюю крышку, а горизонтально, обеими руками за узкие стороны.
 4. Опорожнить бак для грязной воды через отверстие в крышке. Если грязь присохла, снять

крышку бака для грязной воды и промыть его водопроводной водой.

5. Вставить бак для грязной воды (см. главу *Установка бака для грязной воды*).

Доливание моющей жидкости

- Если бак для чистой воды пустой, на дисплее загорается индикатор «MIN» (синий) и раздается звуковой сигнал.

Рисунок L

- Для напоминания звуковой сигнал раздается с частотой один раз в минуту.
1. Заполнить бак для чистой воды (см. главу *Заполнение бака для чистой воды*).

Приостановка работы

ВНИМАНИЕ

Влажные цилиндрические щетки Повреждение чувствительных полов от воздействия влаги

При продолжительных перерывах в работе ставить устройство на станцию парковки, чтобы предотвратить повреждение чувствительных полов влажными цилиндрическими щетками.

1. Нажать выключатель ВКЛ./ВЫКЛ. Устройство выключается.
2. Поставить устройство на станцию парковки.

Примечание

Если устройство ставится на станцию парковки без бака для грязной воды, необходимо нажать кнопку разблокировки, чтобы снять устройство.

Рисунок AG

Окончание работы

1. Нажать выключатель ВКЛ./ВЫКЛ. Устройство выключается.
2. Поставить устройство на станцию парковки.

Рисунок AC

ВНИМАНИЕ

Присохшая грязь

Присохшая грязь может надолго повредить устройство.

Рекомендуется полностью очищать устройство после каждого использования.

3. Очистить устройство (см. главу *Уход и техническое обслуживание*).

Хранение устройства

ВНИМАНИЕ

Жидкости / влажная грязь

Если во время хранения в устройстве еще находится жидкость / влажная грязь, это может привести к появлению неприятного запаха.

При хранении устройства полностью слить воду из баков для чистой и грязной воды.

С помощью щетки для очистки удалить волосы и частицы грязи из фильтра для волос на нижнем кожухе вибрационной головки.

Дать очищенным цилиндрическим щеткам высохнуть на воздухе, например, установленными на устройстве на станции парковки. Не класть влажные цилиндрические щетки в закрытые шкафы для высыхания.

1. Поместить пустой бак для грязной воды в станцию очистки для высыхания.
 - a Поставить устройство на станцию парковки и зафиксировать до щелчка.

- Затем поместить устройство со станцией парковки на станцию очистки.

Рисунок АС

- Установить очищенные цилиндрические щетки на устройство для высыхания.

Рисунок АД

- Зарядить аккумулятор (см. главу *Процесс зарядки*).
- Хранить устройство в сухих помещениях.

Рисунок АЕ

Уход и техническое обслуживание

Очистка щеточной головки путем промывки

ВНИМАНИЕ

Остатки грязи или моющего средства

Бак для грязной воды и фильтры для волос необходимо регулярно очищать, чтобы грязь не собиралась в баке или фильтрах для волос. Если устройство не очищать после завершения работы, частицы грязи могут засорить фильтры для волос и щели. Кроме того, скопление грязи и бактерий может стать причиной неприятного запаха в устройстве.

После завершения работы поместить устройство в станцию очистки и запустить процесс промывки.

Чистить щеточную головку на станции очистки только путем автоматического процесса промывки, а не заливая воду в станцию отдельно. Следить за тем, чтобы бак для грязной воды был установлен.

Не мыть устройство, верхнюю или нижнюю часть щеточной головки под проточной водой или под душем, иначе вода может проникнуть внутрь.

Примечание

Пока на дисплее горит индикатор «МАХ» (красный), а бак для грязной воды не опорожнен, процесс промывки не может быть запущен.

Примечание

Светодиодная подсветка на вибрационной головке выключена во время процесса промывки.

- Нажать выключатель ВКЛ./ВЫКЛ. Устройство выключается.
- Опорожнить бак для грязной воды и установить его на место (см. главу *Опорожнение бака для грязной воды*).
- Поместить устройство в станцию очистки с пустым баком для грязной воды.
- Залить в бак для чистой воды 200 мл свежей воды без моющего средства и средства по уходу (см. главу *Заполнение бака для чистой воды*).

Рисунок Р

Примечание

Добавления моющих средств в процессе промывки не требуется.

- Одновременно нажать и удерживать выключатель ВКЛ./ВЫКЛ. и кнопку для установки уровня очистки в течение 3 секунд. Раздается звуковой сигнал.

Рисунок Q

- Индикаторы на дисплее загораются несколько раз сверху вниз. Процесс промывки начинается и длится около 2 минут.

Рисунок R

Примечание

В начале процесса промывки вода поступает из бака для чистой воды на цилиндрические щетки в течение прибл. 80 секунд. В течение этого времени устройство не издает звуков. Только в конце процесса промывки цилиндрические щетки начинают вращаться в течение прибл. 30 секунд.

- После завершения процесса полоскания раздается звуковой сигнал и на дисплее загорается индикатор «МАХ» (красный).

Рисунок S

- Нажать кнопку разблокировки бака для грязной воды и поместить устройство на станцию парковки. Бак для грязной воды остается в станции очистки.

Примечание

При попытке снова включить устройство при заполненном баке для грязной воды на дисплее в течение 10 секунд будет мигать индикатор «МАХ» (красный).

Продолжение работ по очистке при этом невозможно.

- Нажать кнопку разблокировки фильтров для волос внутрь.

Фильтры для волос отсоединяются.

- Поместить фильтры для волос в станцию очистки.

Рисунок U

- Снять цилиндрические щетки и поместить их в станцию очистки.

Рисунок V

- При необходимости транспортировать станцию очистки с баком для грязной воды, фильтрами для волос и щетками в туалет, к раковине или мусорному ведру.

Рисунок W

- Очистить бак для грязной воды (см. главу *Очистка бака для чистой воды*).
- Очистить валики (см. главу *Очистка цилиндрических щеток*).
- Очистить фильтры для волос (см. главу *Очистка фильтров для волос*).
- Очистить нижнюю часть щеточной головки и привод щеток влажной тканью.

Рисунок АВ

Примечание

Не мыть устройство, верхнюю или нижнюю часть щеточной головки под проточной водой или под душем, иначе вода может проникнуть внутрь.

- Опорожнить и высушить станцию очистки.
- Если в баке для чистой воды все еще есть вода, снять и опорожнить бак для чистой воды.

Очистка бака для чистой воды

ВНИМАНИЕ

Присохшая грязь

Присохшая грязь может надолго повредить устройство.

Регулярно очищать бак для грязной воды.

Информацию об индикации бака для грязной воды на дисплее и порядке очистки бака для грязной воды см. в главе *Опорожнение бака для грязной воды*.

- Снять крышку бака для грязной воды.

Рисунок X

- Очистить бак для грязной воды и крышку водопроводной водой.
- Кроме того, бак для грязной воды можно помыть в посудомоечной машине.

Примечание

В результате мойки в посудомоечной машине резинки заслонки бака для грязной воды могут стать липкими, но герметичность нарушена не будет.

Очистка цилиндрических щеток

ВНИМАНИЕ

Остатки моющего средства в цилиндрических щетках

Пенообразование

Помыть цилиндрические щетки под проточной водой после каждого использования или постирать щетки в стиральной машине.

ВНИМАНИЕ

Повреждения при очистке цилиндрических щеток с использованием кондиционера для белья или вследствие использования сушилки

Повреждение микроволокон

Не использовать кондиционер для белья при очистке в стиральной машине.

Не класть цилиндрические щетки в сушилку.

ВНИМАНИЕ

Материальный ущерб из-за незакрепленных цилиндрических щеток

Стиральная машина может быть повреждена.

Поместить щетки в сетку для стирки белья и загрузить в стиральную машину дополнительную бельё.

1. Нажать выключатель ВКЛ./ВЫКЛ.

Устройство выключается.

2. Поставить устройство на станцию парковки.

Рисунок AC

3. Выкрутить цилиндрические щетки на потайной ручке.

Рисунок V

4. Промыть щетки под проточной водой или постирать в стиральной машине макс. при 60 °C.

Рисунок Y

5. Навинтить роликовые щетки на держатели щеток до упора. Обратит внимание на цветовой назначение внутренней стороны щетки и держателя на устройстве (например, синий к синему).

Рисунок AD

6. Дать щеткам высохнуть на устройстве и на станции парковки.

Рисунок AF

Очистка фильтров для волос

ВНИМАНИЕ

Присохшая грязь

Присохшая грязь может надолго повредить устройство.

Рекомендуется полностью очищать устройство после каждого использования.

ВНИМАНИЕ

Присохшая грязь

Присохшая грязь может надолго повредить устройство.

Регулярно очищать оба фильтра для волос щеткой.

ВНИМАНИЕ

Повреждения вследствие очистки фильтров для волос в посудомоечной машине

В результате процесса промывки край скребка может деформироваться и больше не будет правильно прилегать к щеткам. Это ухудшает результат очистки.

Мыть фильтры для волос не в посудомоечной машине, а под проточной водой.

1. Нажать выключатель ВКЛ./ВЫКЛ.

Устройство выключается.

2. Поставить устройство на станцию парковки.

Рисунок AC

3. Нажать кнопку разблокировки фильтров для волос внутрь.

Рисунок U

Фильтры для волос отсоединяются и могут быть сняты.

4. Промыть оба фильтра для волос под проточной водой.

5. Удалить застрявшую грязь, например, из гребня фильтра щеткой.

Рисунок AA

Рисунок Z

6. Вставить фильтры для волос в вибрационную головку и защелкнуть их. Оба фильтра для волос должны быть надежно зафиксированы в устройстве.

Рисунок AE

Моющее средство и средства для ухода

ВНИМАНИЕ

Использование неподходящих моющих средств и средств для ухода

Использование неподходящих моющих средств и средств для ухода может повредить устройство и привести к аннулированию гарантии.

Использовать только моющие средства KÄRCHER.

Обратить внимание на правильную дозировку.

Примечание

При необходимости для очистки полов использовать моющие средства или средства для ухода KÄRCHER.

- Соблюдать информацию производителя относительно дозировки моющего средства и средства для ухода.
- Чтобы избежать пенообразования, наполнить бак для чистой воды сначала водой, а затем моющим средством или средством для ухода.
- Во избежание переполнения оставлять место для моющего средства или средства для ухода при заполнении водой.

Помощь при неисправностях

Зачастую неисправности имеют простые причины, поэтому с помощью следующего обзора их можно устранить самостоятельно. В случае сомнения или возникновения не описанных здесь неисправностей следует обращаться в авторизованную сервисную службу.

Примечание

Как только возникает ошибка, устройство блокируется на 3 секунды.

Устройство можно снова включить только после устранения ошибки.

Аккумулятор не заряжается

Зарядная штепсельная вилка / сетевая штепсельная вилка подключена неправильно.

- Правильно подключить зарядную штепсельную вилку / сетевую штепсельную вилку.

Светодиодный индикатор неисправностей (индикатор «Аккумулятор» на дисплее) мигает при включении устройства, а устройство не запускается

Аккумулятор разряжен.

- Зарядить аккумулятор (см. главу *Процесс зарядки*).

Используется неправильный или неисправный блок питания.

- Использовать оригинальный блок питания.
- Заменить неисправный блок питания.

Устройство выключается, и мигает светодиодный индикатор ошибки (индикатор «Аккумулятор» на дисплее)

Перегрев устройства (например, при высокой температуре окружающей среды, при использовании с сухими валиками или при применении на ковровом покрытии).

- Дать устройству остыть в течение 2,5 часов. Устройство не включается, пока не остынет. Во время охлаждения устройство можно заряжать.

Цилиндрические щетки не вращаются, а индикаторы уровней очистки 1 и 2 мигают одновременно на дисплее

Двигатель устройства заблокирован, например, из-за чрезмерного давления на цилиндрические щетки или из-за наезда на стену или угол.

- Выключить и включить устройство.
- Цилиндрические щетки блокируются.
- Снять цилиндрические щетки и проверить, не застрял ли в них какой-либо предмет.
- Проверить, чтобы цилиндрические щетки были ввинчены в держатели щеток до упора.
- Проверить, не скопилось ли грязь в фильтрах для волос в щеточной головке, и удалить ее.
- Убедиться, что фильтры для волос установлены правильно. Для этого снять фильтры для волос и вставить их снова.

Фильтры для волос блокируют цилиндрические щетки. Цилиндрические щетки недостаточно увлажнены.

- Нажать выключатель ВКЛ./ВЫКЛ. Устройство выключается.
- Нажать кнопку разблокировки фильтров для волос внутрь и снять фильтры для волос.
- Нажать выключатель ВКЛ./ВЫКЛ. Устройство включается.
- Смочить щетки.
 - a Нажать и удерживать кнопку функции турборежима.
 - b Перемещать устройство вперед и назад, пока цилиндрические щетки не будут достаточно увлажнены.

Примечание

Если щетки недостаточно увлажнены, снять их, смочить водой из-под крана и снова вставить.

- Вставить фильтры для волос.

Индикатор на дисплее загорается несколько раз сверху вниз

Устройство находится в 2-х минутном процессе промывки для очистки вибрационной головки

- Подождать прибл. 2 минуты, затем процесс промывки завершен и индикатор на дисплее

больше не светится (см. главу *Очистка щеточной головки путем промывки*).

Индикатор «Заполнить бак для чистой воды» светится, хотя бак для чистой воды полный.

Датчик держателя для чистой воды загрязнен.

- Снять бак для чистой воды и очистить датчик держателя бака для чистой воды, например, ватной палочкой.

Рисунок АН

Залитая вода слишком мягкая.

- Не использовать дистиллированную воду для очистки.

Устройство не включается

Аккумулятор разряжен.

- Зарядить аккумулятор.

Зарядный кабель все еще находится в устройстве.

- Убрать зарядный кабель, так как при подключенном зарядном кабеле работа устройства невозможна.

Устройство громко тарарит при включении

Цилиндрические щетки недостаточно увлажнены.

- Смочить щетки.
 - a Нажать и удерживать кнопку функции турборежима.
 - b Перемещать устройство вперед и назад, пока щетки не будут достаточно увлажнены.

Примечание

Если щетки недостаточно увлажнены, снять их, смочить водой из-под крана и снова вставить.

Щетки деформировались.

- Хранить устройство только на парковочной станции, а не на полу, так как щетки могут деформироваться из-за контактного давления.

Устройство не собирает грязь

В баке для чистой воды нет воды. Индикатор «MIN» (синий) на дисплее светится и раздается звуковой сигнал.

- Долить воду в бак для чистой воды.
- Бак для чистой воды установлен в устройстве неправильно.
- Вставить бак для чистой воды, чтобы он надежно был зафиксирован в устройстве.

Бак для грязной воды отсутствует или неправильно установлен в устройстве.

- Вставить бак для грязной воды в устройство до щелчка.
- Проверить, правильно ли установлена крышка бака для грязной воды (язычок заливной горловины должен быть расположен в предусмотренном углублении).

Фильтры для волос отсутствуют или неправильно установлены в устройстве.

- Вставить фильтры для волос правильно в устройство.

Цилиндрические щетки отсутствуют или неправильно установлены в устройстве.

- Вставить цилиндрические щетки или навинтить щетки на держатели до упора.

Цилиндрические щетки загрязнены или изношены.

- Очистить или заменить цилиндрические щетки.

Цилиндрические щетки слишком сухие

Цилиндрические щетки недостаточно увлажнены.

- Смочить щетки.
 - a Нажать и удерживать кнопку функции турборежима.
 - b Перемещать устройство вперед и назад, пока цилиндрические щетки не будут достаточно увлажнены.

Примечание

Если щетки недостаточно увлажнены, снять их, смочить водой из-под крана и снова вставить.

Фильтр чистой воды загрязнен.

- Очистить фильтр чистой воды.
 - а Снять бак для чистой воды и извлечь фильтр чистой воды.

Рисунок АН

- б Промыть фильтр чистой воды под проточной водой.
- с Снова установить фильтр чистой воды.

Неудовлетворительный результат уборки

Цилиндрические щетки не были постираны перед первым использованием.

- Постирать цилиндрические щетки в стиральной машине при температуре 60 °С.

Цилиндрические щетки грязные.

- Очистить цилиндрические щетки.

Цилиндрические щетки недостаточно увлажнены.

- Смочить щетки.
 - а Нажать и удерживать кнопку функции турборежима.
 - б Перемещать устройство вперед и назад, пока цилиндрические щетки не будут достаточно увлажнены.

Используется неправильное моющее средство или неправильная дозировка.

- Использовать только моющие средства KÄRCHER и следить за правильной дозировкой.

На полу присутствуют остатки посторонних моющих средств.

- Тщательно очистить цилиндрические щетки от остатков моющего средства.
- Несколько раз помыть пол с помощью устройства и чистых цилиндрических щеток без использования моющего средства. Остатки моющего средства на полу удаляются.

Водопоглощение не оптимальное

Фильтры для волос неправильно установлены в устройстве.

- Вставить фильтры для волос правильно в устройство.

Цилиндрические щетки изношены.

- Заменить цилиндрические щетки.

Устройство теряет грязную воду

Бак для грязной воды полный.

- Немедленно опорожнить бак для грязной воды. Бак для грязной воды установлен в устройстве неправильно.

- Вставить бак для грязной воды в устройство до щелчка. Бак для грязной воды должен быть надежно зафиксирован в устройстве.

Фильтры для волос неправильно установлены в устройстве.

- Проверить, правильно ли вставлены фильтры для волос.

Бак для грязной воды поврежден.

- Обратиться в авторизованную сервисную службу.

Устройство отключается

Как только объем воды в баке для грязной воды превысит 200 мл, включается автоматическое отключение устройства.

При использовании моющих средств других производителей может произойти чрезмерное пенообразование и отключение устройства активируется до достижения объема 200 мл.

- Опорожнить бак для грязной воды.

- Использовать только моющие средства KÄRCHER и следить за правильной дозировкой.

Устройство цепляется за швы при использовании

Выступы на нижней стороне бака для грязной воды повреждены или изношены.

- Обратиться в авторизованную сервисную службу.

Снятие рукоятки

ВНИМАНИЕ

Частое снятие рукоятки

Частое снятие рукоятки может привести к повреждению ее элементов.

После сборки больше не снимать рукоятку с базового устройства.

Снимать рукоятку с базового устройства разрешено только в том случае, если устройство отправляется на сервисное обслуживание.

ВНИМАНИЕ

Неправильное снятие рукоятки

Повреждение устройства

Следить за тем, чтобы не повредить соединительный кабель между базовым устройством и рукояткой.

- Вставить отвертку под углом 90° в небольшое отверстие на задней стороне рукоятки и снять рукоятку.

Рисунок АК

Технические характеристики

	FC 7	
Электрическое подключение		
Напряжение	V	100 - 240
Фаза	~	1
Частота	Hz	50 - 60
Степень защиты		IPX4
Класс защиты устройства		III
Класс защиты зарядного устройства		II
Номинальная мощность устройства	W	80
Номинальное напряжение аккумулятора	V	25,20 - 25,55
Тип аккумулятора		Li-Ion
Время работы при полной зарядке аккумулятора	min	45
Время зарядки разряженного аккумулятора	h	4
Выходное напряжение зарядного устройства	V	30
Выходной ток зарядного устройства	A	0,6
Рабочие характеристики устройства		
Частота оборотов валика в минуту, уровень очистки 1	об/мин	450
Частота оборотов валика в минуту, уровень очистки 2	об/мин	490

FC 7		
Частота оборотів валика в минуту, турборежим	об/мин	530
Заправочный объем		
Объем бака для чистої води	ml	400
Объем бака для грязної води	ml	200
Размеры и вес		
Масса (без принадлежностей и моющих жидкостей)	kg	4,3
Длина	mm	310
Ширина	mm	230
Высота	mm	1210

Сохраняется право на внесение технических изменений.

Зміст

Використання за призначенням.....	215
Охорона довкілля	215
Приладдя та запасні деталі	215
Комплект поставки	215
Гарантія	215
Вказівки з техніки безпеки	215
Символи на пристрої	217
Опис пристрою	217
Монтаж	217
Введення в експлуатацію	218
Експлуатація	218
Догляд та технічне обслуговування.....	220
Допомога в разі несправностей	222
Технічні характеристики	224

Використання за призначенням

Поломийна машина призначена виключно для очищення тільки водостійких твердих підлогових покриттів у домашньому господарстві. Не очищувати чутливі до води покриття як, наприклад, необроблені коркові підлоги, оскільки може просочитися волога і пошкодити підлогу. Пристрій підходить для очищення ПВХ, лінолеуму, плитки, кам'яних поверхонь, щовеного і обробленого оливою паркету, ламінату, а також усіх не чутливих до води підлогових покриттів.

Охорона довкілля



Пакувальні матеріали придатні до вторинної переробки. Упаковку необхідно утилізувати без шкоди для довкілля.



Електричні та електронні пристрої містять цінні матеріали, які придатні до вторинної переробки, і часто компоненти, як-от батареї, акумулятори чи мастило, які у разі

неправильного поводження з ними або неправильної утилізації можуть створити потенційну небезпеку для здоров'я людини та довкілля. Однак ці компоненти необхідні для належної експлуатації пристрою. Пристрої, позначені цим символом, забороняється утилізувати разом із побутовим сміттям.

Вказівки щодо компонентів (REACH)

Актуальні відомості про компоненти наведені на сайті: www.kaercher.de/REACH

Приладдя та запасні деталі

Слід використовувати лише оригінальне приладдя та оригінальні запасні частини, тому що саме вони гарантують безпечну та безперебійну експлуатацію пристрою.

Інформація щодо приладдя та запасних частин міститься на сайті www.kaercher.com.

Комплект поставки

Комплектація пристрою зазначена на упаковці. Під час розпакування пристрою перевірити комплектацію. У разі нестачі приладдя або ушкоджень, отриманих під час транспортування, слід повідомити про це торговельній організації, яка продала пристрій.

Гарантія

У кожній країні діють відповідні гарантійні умови, встановлені уповноваженою організацією збуту нашої продукції в цій країні. Можливі несправності пристрою протягом гарантійного строку ми усуваємо безкоштовно, якщо причина несправності полягає в дефектах матеріалів або виробничому браку. У разі виникнення претензій протягом гарантійного строку прохання звертатися, маючи при собі чек про покупку, до торговельної організації, що продала продукт, або до найближчої уповноваженої служби сервісного обслуговування.

(Адреси див. на звороті)

Вказівки з техніки безпеки

Перед першим використанням пристрою слід ознайомитися з цією главою з техніки безпеки та цією оригінальною інструкцією з експлуатації. Діяти відповідно до них. Зберігати оригінальну інструкцію з експлуатації для подальшого користування або для наступного власника.

- Разом із вказівками в цій інструкції з експлуатації слід враховувати загальні законодавчі положення щодо техніки безпеки та попередження нещасних випадків.
- Наявні на пристрої попереджувальні знаки та таблички дають важливі вказівки для безпечної експлуатації пристрою.

Ступінь небезпеки

▲ НЕБЕЗПЕКА

- Вказівка щодо небезпеки, яка безпосередньо загрожує та призводить до тяжких травм чи смерті.

▲ ПОПЕРЕДЖЕННЯ

- Вказівка щодо потенційно можливої небезпечної ситуації, що може призвести до тяжких травм чи смерті.

▲ ОБЕРЕЖНО

- Вказівка щодо потенційно небезпечної ситуації, яка може спричинити отримання легких травм.

УВАГА

- Вказівка щодо можливої потенційно небезпечної ситуації, що може спричинити матеріальні збитки.

Електричні компоненти

⚠ НЕБЕЗПЕКА. Не занурювати пристрій у воду. • Заборонено вставляти струмопровідні предмети, такі як викрутки тощо, до зарядного гнізда пристрою. • Заборонено торкатися контактів чи дротів. • Не переїжджати, не затискати і не тягнути через гострі краї мережеві кабелі, щоб не пошкодити його. • Підключати пристрій тільки до джерела змінного струму. Зазначена напруга на заводській табличці повинна відповідати напрузі джерела струму. • Експлуатувати пристрій тільки з використанням пристрою захисного відключення (макс. 30 mA).

⚠ ПОПЕРЕДЖЕННЯ. Пошкоджений зарядний пристрій разом із зарядним кабелем необхідно відразу ж замінити оригінальною деталлю. • Перед проведенням будь-яких робіт з догляду та технічного обслуговування вимикати пристрій і витягувати штепсельну вилку з розетки. • Пристрій має електричні компоненти. Не мийте прилад, верхню або нижню частину вібраційної головки під проточною водою або під душем, інакше вода може потрапити всередину. • Підключати пристрій до елемента електропідключення, виконаного спеціалістом-електриком відповідно до стандарту міжнародної електротехнічної комісії (МЕК) IEC 30364-1.

⚠ ОБЕРЕЖНО. Роботи з ремонтом доручати тільки авторизованій сервісній службі. • Перед кожним використанням перевіряти стан та експлуатаційну безпеку пристрою та додаткового обладнання, наприклад мережевого кабелю та подовжувача. У разі пошкодження витягнути штепсельну вилку з розетки і не користуватися пристроєм.

Зарядний пристрій

⚠ НЕБЕЗПЕКА. Заборонено торкатися штепсельної вилки та розетки вологими руками. • Не користуйтеся зарядним пристроєм у вибухонебезпечному середовищі.

⚠ ПОПЕРЕДЖЕННЯ. Захищати мережеві кабелі від високих температур, гострих країв, мастила і рухомих деталей пристрою. • Не накривати акумуляторний блок під час заряджання і не закривати вентиляційні отвори. • Не відкривайте зарядні пристрій. Доручати виконання ремонту тільки спеціалістам. • Заряджати акумуляторний блок тільки за допомогою допущених зарядних пристроїв. • Пошкоджений зарядний пристрій разом із зарядним кабелем необхідно відразу ж замінити оригінальною деталлю.

⚠ ОБЕРЕЖНО. Не використовуйте зарядний пристрій у вологому або забрудненому стані. • Не переносити зарядний пристрій, тримаючи його за мережеві кабелі. • Не використовувати пристрій разом з іншими пристроями, використовуючи подовжувальні кабелі з кількома розетками. • Не витягувати штепсельну вилку з розетки за мережеві кабелі.

УВАГА. Використовувати і зберігати зарядний пристрій тільки у сухих приміщеннях.

Акумулятор

⚠ НЕБЕЗПЕКА. Не піддавати акумулятор сильному сонячному випромінюванню, нагріванню та вогню.

⚠ ПОПЕРЕДЖЕННЯ. Заряджати пристрій тільки за допомогою оригінального зарядного пристрою, який входить до комплексу поставки чи дозволений до використання компанією KÄRCHER. Використовувати такий адаптер:



⚠ ПОПЕРЕДЖЕННЯ. Небезпека короткого замикання. Не відкривати акумулятор. Крім того, можуть виділятися подразнюючі пари або агресивні рідини.

УВАГА. Цей пристрій містить акумулятори, які не є замінними. Не стосується пристроїв із замінним акумулятором

Безпечна робота

⚠ НЕБЕЗПЕКА. Небезпека ядухи.

Пакувальну плівку зберігати у недоступному для дітей місці.

⚠ ПОПЕРЕДЖЕННЯ. Використовувати пристрій лише за призначенням. Враховувати умови місцевості, під час роботи з пристроєм необхідно звертати увагу на третіх осіб, особливо на дітей. • У небезпечних зонах (наприклад, на заправках) дотримуватись відповідних правил техніки безпеки. Забороняється експлуатувати пристрій у вибухонебезпечних приміщеннях.

• Забороняється користуватися цим пристроєм дітям та особам, які не ознайомлені з цією інструкцією. Місцеві положення можуть обмежувати вік оператора. • Пристрій не призначений для використання дітьми та особами з обмеженими фізичними, сенсорними або розумовими здібностями, а також особами, не ознайомленими з цими інструкціями. • Особи з обмеженими фізичними, сенсорними або розумовими здібностями, а також особи, що не мають необхідного досвіду і знань, можуть використовувати пристрій тільки під належним наглядом або якщо вони пройшли інструктаж компетентної особи щодо безпечної використання обладнання й усвідомлюють можливі ризики. • Не дозволяти дітям грати з пристроєм. • Стежити за тим, щоб діти не грали з пристроєм. • Зберігати пристрій в недоступному для дітей місці, коли він підключений до електромережі або коли остигає. • Дітям дозволено проводити очищення та обслуговування пристрою тільки під наглядом. • Оберігайте з'єднувальний кабель від високих температур, гострих країв, мастила і рухомих деталей пристрою. • Не підставляти під щітку, що обертається, частини тіла (наприклад, пальці, волосся). • Небезпека травмування гострими предметами (наприклад, уламками). Захищати руки під час очищення вібраційної головки.

⚠ ОБЕРЕЖНО. Не використовувати пристрій, якщо він раніше падав, має ознаки

пошкодження або негерметичності.

● Експлуатувати та зберігати пристрій тільки відповідно до опису та малюнку. ● Небезпека нещасного випадку та пошкоджень унаслідок перекидання пристрою. Перед проведенням робіт з пристроєм чи на ньому слід прийняти стійке положення. ● Не можна залишати пристрій без нагляду під час роботи.

УВАГА • Пошкодження пристрою.

Забороняється заливати в бак для води розчинники, рідини, що містять розчинники, чи нерозведені кислоти (наприклад, миючі засоби, бензин, розріджувачі фарб та ацетон). ● Пристрій вмикає тільки після того, як будуть встановлені баки для чистої та брудної води. ● Не збирати пристроєм гострі або великі предмети, такі як уламки, арматури або деталі іграшок. ● Не заливати в бак для чистої води оцтову кислоту, засоби для видалення вапняного нальоту, ефірні олії або подібні речовини. Також стежити за тим, щоб ці речовини не потрапили у пристрій.

● Використовуйте прилад тільки на твердих підлогах з водонепроникним покриттям, наприклад лакованому паркеті, емальованій плитці або лінолеумі. ● Не використовувати пристрій для очищення килимів та килимових покриттів. ● Не переміщати пристрій підлоговою решіткою конвекторних систем опалення. Пристрій не може поглинати воду, що витікає, під час його переміщення решіткою. ● Під час тривалих перерв у роботі і після використання вмикає пристрій головним вимикачем / вимикачем пристрою й витягувати штепсельну вилку зарядного пристрою. ● Забороняється експлуатація пристрою за температури нижче 0 °С. ● Забезпечити захист пристрою від дощу. Не зберігати пристрій просто неба.

Символи на пристрої



- Попередження про те, що вібраційну головку не дозволяється тримати під проточною водою, знаходиться:
 - на нижній частині вібраційної головки.

- Символи режиму очищення пристрою після закінчення роботи знаходяться:
 - у часі станції очищування (гравірування);
 - на задній стінці бака для чистої води (наклейка).
- Символи для розблокування бака для брудної води / станції паркування знаходяться:
 - на кнопці розблокування бака для брудної води / станції паркування (наклейка).

Застосування та опис символів (див. главу *Очищення вібраційної головки шляхом промивання*).

Опис пристрою

У цій інструкції з експлуатації описано максимальну комплектацію. Комплект поставки відрізняється залежно від моделі (див. упаковку).

Рисунки див. на сторінці з зображеннями.

Малюнок А

- ① Вимикач УВІМК./ВИМК.
- ② Кнопка функції турборежиму
Збільшення числа обертів циліндричних щіток і кількості води у разі стійких забруднень
- ③ Кнопка для встановлення рівня очищення
Перемикається між рівнями очищення 1 і 2
- ④ Індикатор «Рівень очищення 2» на дисплеї
Збільшення числа обертів циліндричних щіток і кількості води
- ⑤ Індикатор «Рівень очищення 1» на дисплеї
Нормальне число обертів циліндричних щіток і кількості води
- ⑥ Індикатор «МАХ» (червоний) на дисплеї
Бак для брудної води заповнений
- ⑦ Індикатор «МІН» (синій) на дисплеї
Бак для чистої води порожній
- ⑧ Індикатор «Акумулятор» (зелений) на дисплеї
Індикатор заряду акумулятора
- ⑨ Захист від ковзання рукоятки
- ⑩ Рукоятка
- ⑪ Бак для чистої води
- ⑫ Знімні фільтри для волосся
- ⑬ Кнопка розблокування бака для брудної води і станції паркування
- ⑭ Циліндричні щітки (4 шт.)
- ⑮ Бак для брудної води
- ⑯ * Світлодіодне підсвічування
- ⑰ Кнопка розблокування фільтрів для волосся
- ⑱ Гніздо зарядки
- ⑲ Станція паркування
- ⑳ Станція очищення зі щіткою для очищення
- ㉑ Зарядний пристрій із зарядним кабелем
- ㉒ * Циліндричні щітки для кам'яних підлог (4 шт.)
- ㉓ Миючий засіб RM 536 (30 мл)
- ㉔ * Миючий засіб RM 537 (30 мл)
- ㉕ * Миючий засіб RM 536 (500 мл)
- ㉖ * Миючий засіб RM 534 (30 мл)

* опція

Монтаж

Монтаж рукоятки

1. Тримати базовий пристрій.
2. Покласти кабель в напрямку пластикового з'єднувача і зафіксувати.
3. Вставити до упору рукоятку в базовий пристрій до фіксації з клацанням. Рукоятка повинна бути надійно зафіксована в пристрої.

Малюнок В

Введення в експлуатацію

Процес заряджання

⚠ ПОПЕРЕДЖЕННЯ

Небезпека пожежі через несправну штепсельну вилку

Постійно підключений зарядний пристрій може перегрітися і стати причиною займання, якщо штепсельна вилка несправна.

Витягувати штепсельну вилку зарядного пристрою максимум через добу.

Вказівка

Витягувати штепсельну вилку зарядного пристрою максимум через добу, оскільки підключений зарядний пристрій постійно споживає енергію.

1. Вставити зарядний кабель зарядного пристрою в зарядне гніздо пристрою.

Малюнок С

2. Вставити штепсельну вилку зарядного пристрою в розетку.

Світлодіодні контрольні індикатори відображають поточний стан заряду акумулятора.

Малюнок D

- Під час зарядки повністю розрядженого акумулятора все 3 світлодіодних контрольних індикатори по черзі блимають знизу вгору.
 - Коли рівень заряду акумулятора становить 1/3, найнижчий світлодіод світиться постійно, два верхніх світлодіоди блимають.
 - Коли рівень заряду акумулятора становить 2/3, два нижніх світлодіоди світяться постійно, верхній світлодіод продовжує блимати.
 - Акумулятор повністю заряджений через 4 години.
 - Після заряджання акумулятора 3 світлодіодні індикатори світлітимуться протягом 60 хвилин. Після закінчення цього часу індикатори вимикаються.
3. Після заряджання витягти штепсельну вилку зарядного пристрою з розетки.
 4. Витягти зарядний кабель із пристрою.

Установлення бака для брудної води

1. Встановити пристрій по центру на бак для брудної води, щоб він був розташований між циліндричними щітками і потім зафіксувався до клацання. Положення бака не має значення, оскільки він може встановлюватися у пристрій в обох поздовжніх напрямках.

Малюнок F

Бак для брудної води повинен бути надійно зафіксований у пристрої.

Заповнення бака для чистої води

1. Узяти бак для чистої води збоку за втоплені ручки і витягти його з пристрою.
2. Відкрити замок бака і повернути убік.

Малюнок G

3. Заповнити бак для чистої води холодною або помірно теплою водопровідною водою.
4. За потреби в бак для чистої води залити миючий засіб або засіб для догляду KÄRCHER.

УВАГА

Передозування або недостатнє дозування миючого засобу або засобу для догляду
Може призвести до незадовільних результатів очищення.

Дотримуватись рекомендації щодо дозування миючого засобу або засобу для догляду.

5. Закрити кришку бака.
6. Вставити бак для чистої води в пристрій.

Малюнок H

Бак для чистої води повинен бути надійно зафіксований у пристрої.

Експлуатація

Загальні вказівки щодо обслуговування

УВАГА

Вологість

Пошкодження майна у разі використання на чутливих підлогах

Перед використанням пристрою перевірити підлогу на водонепроникність у непомітному місці.

Не очищувати чутливі до води покриття як, наприклад, необроблені коркові підлоги, оскільки може просочитись волога і пошкодити підлогу.

УВАГА

Матеріальна шкода

Пошкодження пристрою гострими, великими, громіздкими предметами.

Не можна зберігати і використовувати пристрій на затверділому ґрубі бруді і предметах, оскільки частини можуть застрягти під баком для брудної води і спричинити подряпини на підлозі й баку.

Перед початком роботи і зберіганням пристрою видалити такі предмети, як уламки, галька, гвинти або деталі іграшок з підлоги.

Малюнок AI

Вказівка

- Для запобігання появі смугастого візерунка перед використанням на чутливих поверхнях, наприклад, з дерева або дрібнозернистого каменю, необхідно перевірити пристрій у малопомітному місці.
- Не зупиняйтесь на одному місці, а продовжуйте рухатися.
- Дотримуватись інструкцій виробника підлогового покриття.

Вказівка

Працювати заднім ходом у напрямку до дверей, щоб не залишалось слідів на щойно вимитій підлозі.

Малюнок AJ

- Очищення підлоги здійснюється шляхом пересування пристрою уперед-назад зі швидкістю, як у разі використання пілососа.
- Активувати функцію турборежиму в разі сильного забруднення. Для цього натисніть і утримуйте кнопку функції турборежиму. За активованої функції турборежиму збільшуються число обертів циліндричних щіток і кількість води. Функцію підвищеного рівня очищення на рівні очищення 1 та на рівні очищення 2. Коли функція турборежиму активована, блимає індикатор відповідного рівня очищення на дисплеї. Повільно переміщувати пристрій підлогою, не натискаючи на пристрій.

Малюнок K

- Залежно від обсягу поставки доступні різні циліндричні щітки. Колір циліндричних щіток вказує, для якого застосування вони підходять.
 - Сірі/жовті універсальні циліндричні щітки: універсальне застосування
 - Циліндричні щітки з чорними смугами: для очищення нечутливих твердих підлог (наприклад, каменю, кераміки); не підходить для чутливих підлог з натурального каменю (наприклад, мармуру, теракоти)

Вказівка

Для досягнення оптимального результату випрати циліндричні щітки в пральній машині за температури 60 °C перед першим використанням.

УВАГА

Пошкодження через незакріплені циліндричні щітки

Пральна машина може бути пошкоджена. Помістити щітки в сітку для прання білизни і завантажити в пральну машину додаткову білизну.

Початок роботи

УВАГА

Неконтрольоване переміщення

Пошкодження пристрою й маїна

Під час увімкнення пристрою щітки починають обертатися.

Міцно триматися за рукоятку, щоб пристрій не рухався сам по собі.

УВАГА

Бак для чистої або брудної води не встановлено

Матеріальна шкода

Перед початком прибирання переконатися, що бак для чистої води заповнений водою, а бак для брудної води встановлений у пристрій.

1. Натиснути вимикач УВІМК./ВИМК.

Малюнок I

Пристрій вмикається.

Починає світитися індикатор рівня очищення 1 для нормального числа обертів циліндричних щіток і кількості води.

2. Змочити циліндричні щітки.
 - a Натиснути й утримувати кнопку функції турборежиму.
 - b Переміщати пристрій уперед і назад, поки щітки не будуть достатньо зволожені.

Вказівка

Якщо щітки блокуються відразу після увімкнення, виїняти їх, змочити водою з-під крана і встановити на місце.

3. За потреби перемикнутися на рівень очищення 2, використовуючи кнопку для встановлення рівня очищення.

Малюнок J

Число обертів циліндричних щіток і кількість води збільшуються.

На дисплеї починає світитися індикатор рівня очищення 2.

Вказівка

Налаштування рівня очищення 1 або рівня очищення 2 залежить від поверхні, що очищається (наприклад, дерев'яної або кам'яної підлоги).

Під час першого введення в експлуатацію пристрій встановлено на рівень очищення 1.

Після переривання роботи або повторного введення в експлуатацію завжди активується останнє налаштування рівня очищення.

4. За потреби активувати функцію турборежиму для очищення стійких забруднень (див. також главу *Загальні вказівки щодо обслуговування*).
Малюнок K

Тривалість роботи акумулятора

На індикаторі «Акумулятор» на дисплеї відображається тривалість роботи акумулятора:

- Світаються 3 світлодіоди — тривалість роботи акумулятора 3/3 (повний заряд)
- Світаються 2 світлодіоди — тривалість роботи акумулятора 2/3
- Світається 1 світлодіод — тривалість роботи акумулятора 1/3

Малюнок N

Акустичні або оптичні сигнали попереджають про розряджений акумулятор.

- Приблизно за 5 хвилини до того, як акумулятор розрядиться, двічі лунає звуковий сигнал і блимає нижній світлодіод.
- Приблизно за 1,5 хвилини до того, як акумулятор розрядиться, двічі лунає звуковий сигнал і блимає нижній світлодіод.
- Після розрядження акумулятора та вимкнення пристрою найнижчий світлодіод протягом 60 секунд блимає ще швидше.

Спорожнення бака для брудної води

- Якщо бак для брудної води заповнений, на дисплеї починає світитися індикатор «MAX» (червоний) і лунає звуковий сигнал.

Малюнок M

- Через 60 секунд вдруге лунає звуковий сигнал і пристрій вимикається.
- Відразу після вимкнення пристрою індикатор «MAX» (червоний) на дисплеї блимає протягом 10 секунд.
- Поки бак для брудної води заповнений і на дисплеї світиться індикатор «MAX» (червоний), процес починається заново і повторюються такі два кроки:
 - a Пристрій можна знов увімкнути.
 - b Пристрій працює ще 60 секунд, а потім знову вимикається.

1. Натиснути вимикач УВІМК./ВИМК.

Пристрій вимикається.

2. Натиснути кнопку розблокування бака для брудної води ногою і підняти пристрій.

Малюнок O

Бак для брудної води від'єднається від пристрою.

3. Для зливання води не переносити бак для брудної води за верхню кришку, а горизонтально, обома руками за вузькі боки.
4. Спорожнити бак для брудної води через отвір в кришці. Якщо бруд присохлий, зняти кришку бака для брудної води і промити його водопровідною водою.
5. Встановити бак для брудної води (див. главу *Установлення бака для брудної води*).

Доливання миючого засобу

- Якщо бак для чистої води порожній, на дисплеї світиться індикатор «MIN» (синій) і лунає звуковий сигнал.

Малюнок L

- Для нагадування звуковий сигнал лунає з частотою один раз на хвилину.

1. Заповнити бак для чистої води (див. главу *Заповнення бака для чистої води*).

Переривання роботи

УВАГА

Вологі циліндричні щітки

Пошкодження чутливих підлог через вплив вологої Під час тривалих перерв у роботі ставити пристрій на станцію паркування, щоб запобігти пошкодженню чутливих підлог вологими циліндричними щітками.

1. Натиснути вимикач УВІМК./ВИМК. Пристрій вимикається.
2. Поставити пристрій на станцію паркування.

Вказівка

Якщо пристрій ставиться на станцію паркування без бака для брудної води, необхідно натиснути кнопку розблокування, щоб зняти пристрій.

Малюнок АГ

Завершення роботи

1. Натиснути вимикач УВІМК./ВИМК. Пристрій вимикається.
2. Поставити пристрій на станцію паркування.

Малюнок АС

УВАГА

Присохлий бруд

Присохлий бруд може надовго пошкодити пристрій.

Рекомендується повністю очищати пристрій після кожного використання.

3. Очистити пристрій (див. главу *Догляд та технічне обслуговування*).

Зберігання пристрою

УВАГА

Рідина / вологий бруд

Якщо під час зберігання в пристрої ще знаходиться рідина / вологий бруд, це може спричинити появу неприємного запаху.

Під час зберігання пристрою повністю злити воду з баків для чистої й брудної води.

За допомогою щітки для очищення видалити волосся і частинки бруду з фільтра для волосся на нижньому кожусі вібраційної головки.

Дати очищеним циліндричним щіткам висохнути на повітрі, наприклад, встановленими на пристрої на станції паркування. Не класти вологі циліндричні щітки в закриті шафи для висихання.

1. Помістити порожній бак для брудної води в станцію очищення для висихання.
 - a. Поставити пристрій на станцію паркування і зафіксувати до кляцання.
 - b. Потім помістити пристрій зі станцією паркування на станцію очищення.

Малюнок АС

2. Установити очищені циліндричні щітки на пристрій для висихання.

Малюнок АД

3. Зарядити акумулятор (див. главу *Процес заряджання*).

4. Зберігати пристрій у сухому приміщенні.

Малюнок АЕ

Догляд та технічне обслуговування

Очищення вібраційної головки шляхом промивання

УВАГА

Залишки бруду або мийних засобів

Бак для брудної води і фільтри для волосся необхідні регулярно очищати, щоб бруд не збирався в баку або фільтрах для волосся. Якщо пристрій не очищати після завершення роботи, частинки бруду можуть засмітити фільтри для волосся і щілини. Крім того, накопичення бруду і бактерій може стати причиною неприємного запаху в пристрої.

Після завершення роботи помістити пристрій у станцію очищення і запустити процес промивання.

Очищати вібраційну головку у станції очищення лише шляхом автоматичного процесу промивання, а не шляхом заливання води на станцію окремо. Переконайтеся, що бак для брудної води встановлений.

Не мийте прилад, верхню або нижню частину вібраційної головки під проточною водою або під душем, інакше вода може потрапити всередину.

Вказівка

Доки на дисплеї світиться індикатор «МАХ» (червоний), а бак для брудної води не спорожнений, процес промивання не може бути запущений.

Вказівка

Світлодіодне підсвічування на вібраційній головці вимкнене під час процесу промивання.

1. Натиснути вимикач УВІМК./ВИМК. Пристрій вимикається.
2. Спорожнити бак для брудної води і встановити його на місце (див. главу *Спорожнення бака для брудної води*).
3. Помістити пристрій в станцію очищення з порожнім баком для брудної води.
4. Залити в бак для чистої води 200 мл свіжої води без мийного засобу і засобу для догляду (див. главу *Заповнення бака для чистої води*).

Малюнок Р

Вказівка

Додавання м'яких засобів в процесі промивання не потрібне.

5. Одночасно натиснути та утримувати вимикач УВІМК./ВИМК. і кнопку для встановлення рівня очищення протягом 3 секунд. Лунає звуковий сигнал.

Малюнок Q

6. Індикатори на дисплеї загоряються неодноразово зверху вниз. Процес промивання розпочинається і триває близько 2 хвилини.

Малюнок R

Вказівка

На початку процесу промивання вода надходить з бака для чистої води на циліндричні щітки протягом прибл. 80 секунд. Протягом цього часу пристрій не відтворює звук. Лише наприкінці процесу промивання циліндричні щітки починають обертатися приблизно протягом 30 секунд.

Очищення циліндричних щіток

УВАГА

Залишки мийного засобу в циліндричних щітках

Піноутворення

Поміти циліндричні щітки під проточною водою після кожного використання або випрати щітки в пральній машині.

УВАГА

Пошкодження через очищення циліндричних щіток за допомогою кондиціонера для білизни або внаслідок використання сушарки

Пошкодження мікрОВОЛОКОН

Не використовувати кондиціонер для білизни під час очищення в пральній машині.

Не класти циліндричні щітки в сушарку.

УВАГА

Пошкодження через незакріплені циліндричні щітки

Пральна машина може бути пошкоджена.

Помістити щітки в сітку для прання білизни і завантажити в пральну машину додаткову білизну.

1. Натиснути вимикач УВІМК./ВИМК.

Пристрій вимикається.

2. Поставити пристрій на станцію паркування.

Малюнок АС

3. Викрутити циліндричні щітки на потайній ручці.

Малюнок В

4. Промити щітки під проточною водою або випрати в пральній машині за температури макс. 60 °С.

Малюнок Y

5. Вкрутити щітки до упору у тримачі. Слідкувати за кольоровим маркуванням внутрішньої сторони щітки та тримача на пристрої (наприклад, синій до синього).

Малюнок АД

6. Дати щіткам висохнути на пристрої та на станції паркування.

Малюнок АF

Очищення фільтрів для волосся

УВАГА

Присохлий бруд

Присохлий бруд може надовго пошкодити пристрій.

Рекомендується повністю очищати пристрій після кожного використання.

УВАГА

Присохлий бруд

Присохлий бруд може надовго пошкодити пристрій.

Регулярно очищати обидва фільтри для волосся щіткою.

УВАГА

Пошкодження внаслідок очищення фільтрів для волосся в посудомийній машині

У результаті процесу промивання кромка може деформуватися і не притискатиметься правильно до циліндричних щіток. Це погіршує результат очищення.

Мити фільтри для волосся не в посудомийній машині, а під проточною водою.

1. Натиснути вимикач УВІМК./ВИМК.

Пристрій вимикається.

- Після завершення процесу полоскання лунає звуковий сигнал і на дисплеї загоряється індикатор «MAX» (червоний).
- Натиснути кнопку розблокування бака для брудної води і помістити пристрій на станцію паркування. Бак для брудної води залишається у станції очищення.

Вказівка

Під час спроби знову увімкнути пристрій за заповненого бака для брудної води на дисплеї протягом 10 секунд блиматиме індикатор «MAX» (червоний).

Продовження робіт з очищення при цьому неможливе.

- Натиснути кнопку розблокування фільтрів для волосся всередину.
Фільтри для волосся від'єднуються.
- Помістити фільтри для волосся в станцію очищення.
- Зняти циліндричні щітки і помістити їх в станцію очищення.
- За потреби транспортувати станцію очищення з баком для брудної води, фільтрами для волосся і щітками до туалету, раковини або сміттевого відра.
- Очистити бак для брудної води (див. главу *Очищення бака для чистої води*).
- Очистити циліндричні щітки (див. главу *Очищення циліндричних щіток*).
- Очистити фільтри для волосся (див. главу *Очищення фільтрів для волосся*).
- Очистити нижню частину вібраційної головки та привод щіток водою ганчіркою.

Малюнок АВ

Вказівка

Не мийте прилад, верхню або нижню частину вібраційної головки під проточною водою або під душем, інакше вода може потрапити всередину.

- Спорожнити і висушити станцію очищення.
- Якщо в баку для чистої води все ще є вода, зняти і спорожнити бак для чистої води.

Очищення бака для чистої води

УВАГА

Присохлий бруд

Присохлий бруд може надовго пошкодити пристрій.

Регулярно очищати бак для брудної води.

Інформація про індикацію бака для брудної води на дисплеї і порядок очищення бака для брудної води, див. главу *Спорожнення бака для брудної води*.

- Зняти кришку бака для брудної води.
- Очистити бак для брудної води і кришку водопровідною водою.
- Крім того, бак для брудної води можна помити в посудомийній машині.

Вказівка

В результаті миття в посудомийній машині гумки заслінки бака для брудної води можуть стати липкими, але герметичність порушена не буде.

2. Поставити пристрій на станцію паркування.
Малюнок АС
3. Натиснути кнопку розблокування фільтрів для волосся всередину.
Малюнок U
Фільтри для волосся від'єднуються і можуть бути зняті.
4. Промити обидва фільтри для волосся під проточною водою.
5. Видалити застряглий бруд, наприклад, з гребеня фільтра щіткою.
Малюнок АА
Малюнок Z
6. Вставити фільтри для волосся у вібраційну головку і заклацнути їх. Обидва фільтри для волосся повинні бути надійно зафіксовані в пристрої.
Малюнок АЕ

Миючі засоби і засоби для догляду

УВАГА

Використання непридатних миючих засобів і засобів для догляду

*Використання непридатних миючих засобів і засобів для догляду може пошкодити пристрій і призвести до анулювання гарантії.
Використовувати тільки миючі засоби KÄRCHER.
Звернути увагу на правильне дозування.*

Вказівка

За потреби для очищення підлог використовувати миючі засоби або засоби для догляду KÄRCHER.

- Дотримуватись інформації виробника щодо дозування миючого засобу та засобу для догляду.
- Щоб уникнути утворення піни, у бак для чистої води спочатку налити чисту воду, а потім миючий засіб чи засіб для догляду.
- Щоб уникнути переповнення, залишати місце для миючого засобу або засобу для догляду під час заповнення водою.

Допомога в разі несправностей

Несправності часто мають просту причину, яку можна усунути самостійно за допомогою інструкцій, наведених нижче. За наявності сумнівів або в разі неназваних несправностей слід звертатися до авторизованої сервісної служби.

Вказівка

Як тільки виникає помилка, пристрій блокується на 3 секунди.

Пристрій можна знову увімкнути тільки після усунення помилки.

Акумулятор не заряджається

Зарядна штепсельна вилка / мережева штепсельна вилка підключена неправильно.

- Правильно підключити зарядну штепсельну вилку / мережеву штепсельну вилку.

Світлодіодний індикатор несправностей (індикатор «Акумулятор» на дисплеї) блимає під час увімкнення пристрою, а пристрій не запускається

Акумулятор розряджений.

- Зарядити акумулятор (див. главу *Процес заряджання*).

Використовується неправильний або несправний блок живлення.

- Використовувати оригінальний блок живлення.
- Замінити несправний блок живлення.

Пристрій вмикається, і блимає світлодіодний індикатор помилки (індикатор «Акумулятор» на дисплеї)

Перегрів пристрою (наприклад, за високої температури навколишнього середовища, у разі застосування сухих валиків або у разі використання на килимовому покритті).

- Дати пристрою охолонути впродовж 2,5 годин.
Пристрій не вмикається, поки не охолоне.
Пристрій можна заряджати, поки він охолоджується.

Циліндричні щітки не обертаються, а індикатори рівнів очищення 1 і 2 блимають одночасно на дисплеї

Двигун пристрою заблокований, наприклад, через надмірний тиск на циліндричні щітки або через наїзд на стіну чи кут.

- Вимкнути й увімкнути пристрій.
Циліндричні щітки блокуються.
- Зняти циліндричні щітки і перевірити, чи не застряг в них будь-який предмет.
- Перевірити, щоб циліндричні щітки були утримувані в утримувачі щіток до упору.
- Перевірити, чи не зібрався бруд у фільтрах для волосся у вібраційній головці, і видалити його.
- Перевірити, правильно вставлені фільтри для волосся. Для цього зняти фільтри для волосся і вставити їх знову.

Фільтри для волосся блокують циліндричні щітки.

Циліндричні щітки недостатньо зволожені.

- Натиснути вимикач УВІМК./ВИМК.
Пристрій вмикається.
- Натиснути кнопку розблокування фільтрів для волосся всередину та вийняти фільтри для волосся.
- Натиснути вимикач УВІМК./ВИМК.
Пристрій вмикається.
- Змочити циліндричні щітки.
 - a Натиснути й утримувати кнопку функції турборежиму.
 - b Переміщити пристрій уперед і назад, поки щітки не будуть достатньо зволожені.

Вказівка

Якщо щітки недостатньо зволожені, вийняти їх, змочити водою з-під крана і вставити на місце.

- Вставити фільтри для волосся.

Індикатор на дисплеї загоряється кілька разів зверху вниз

Пристрій перебуває у 2-хвилинному процесі промивання для очищення вібраційної головки

- Почекати прибіл. 2 хвилини, потім процес промивання завершений, а індикатор на дисплеї більше не світиться (див. главу *Очищення вібраційної головки шляхом промивання*).

Індикатор «Заповнити бак для чистої води» світиться, хоча бак для чистої води заповнений.

- Датчик тримача бака для чистої води забруднений.
- Зняти бак для чистої води та очистити датчик тримача бака для чистої води, наприклад, ватною паличкою.

Малюнок АН

Залита вода надто м'яка.

- Не використовувати для очищення дистильовану воду.

Пристрій не вмикається

Акумулятор розряджений.

- Зарядити акумулятор.

Зарядний кабель все ще знаходиться в пристрої.

- Зняти зарядний кабель, оскільки за підключеного зарядного кабелю робота пристрою неможлива.

Пристрій сильно гуркотить під час увімкнення

Циліндричні щітки недостатньо зволожені.

- Змочити циліндричні щітки.
 - a Натиснути й утримувати кнопку функції турборежиму.
 - b Переміщати пристрій уперед і назад, поки щітки не будуть достатньо зволожені.

Вказівка

Якщо щітки недостатньо зволожені, вийняти їх, змочити водою з-під крана і вставити на місце. Щітки деформувалися.

- Зберігати пристрій тільки на паркувальній станції, а не на підлозі, оскільки щітки можуть деформуватися через контактний тиск.

Пристрій не збирає бруд

У баку для чистої води немає води. Індикатор «MIN» (синій) на дисплеї світиться і лунає звуковий сигнал.

- Долити воду в бак для чистої води. Бак для чистої води встановлений у пристрої неправильно.

- Встановити бак для чистої води таким чином, щоб він міцно тримався у пристрої.

Бак для брудної води відсутній або неправильно встановлений у пристрої.

- Вставити бак для брудної води в пристрій до клацання.
- Перевірити, чи правильно встановлена кришка бака для брудної води (язичок заливної горловини повинен бути розташований у передбаченій виїмці).

Фільтри для волосся відсутні або неправильно встановлені у пристрої.

- Правильно вставити фільтри для волосся у пристрій.

Циліндричні щітки відсутні або неправильно встановлені у пристрої.

- Вставити циліндричні щітки або накрутити щітки на утримувачі до упору.

Циліндричні щітки брудні або зношені.

- Очистити або замінити циліндричні щітки.

Циліндричні щітки занадто сухі

Циліндричні щітки недостатньо зволожені.

- Змочити циліндричні щітки.
 - a Натиснути й утримувати кнопку функції турборежиму.
 - b Переміщати пристрій уперед і назад, поки щітки не будуть достатньо зволожені.

Вказівка

Якщо щітки недостатньо зволожені, вийняти їх, змочити водою з-під крана і вставити на місце. Фільтр чистої води забруднений.

- Очистити фільтр чистої води.
 - a Зняти бак для чистої води і витягти фільтр чистої води.

Малюнок АН

- b Промити фільтр чистої води під проточною водою.
- c Знов встановити фільтр чистої води.

Незадовільний результат прибирання

Циліндричні щітки не були випрані перед першим використанням.

- Випрати циліндричні щітки в пральній машині за температури 60 °С.

Циліндричні щітки брудні.

- Очистити циліндричні щітки.

Циліндричні щітки недостатньо зволожені.

- Змочити циліндричні щітки.
 - a Натиснути й утримувати кнопку функції турборежиму.
 - b Переміщати пристрій уперед і назад, поки циліндричні щітки не будуть достатньо зволожені.

Використовується неправильний миючий засіб або неправильне дозування.

- Використовувати тільки миючі засоби KÄRCHER і стежити за правильним дозуванням.

На підлозі присутні залишки сторонніх миючих засобів.

- Ретельно очистити циліндричні щітки від залишків миючого засобу.

- Кілька разів помити підлогу за допомогою пристрою і чистих циліндричних щіток без використання миючого засобу.

Залишки миючого засобу на підлозі видаляються.

Поглинання води не є оптимальним

Фільтри для волосся неправильно встановлені у пристрої.

- Правильно вставити фільтри для волосся у пристрій.

Циліндричні щітки зношені.

- Замінити циліндричні щітки.

3 пристрою витікає брудна вода

Бак для брудної води заповнений.

- Негайно спорозжити бак для брудної води.

Бак для брудної води встановлений у пристрої неправильно.

- Вставити бак для брудної води в пристрій до клацання. Бак для брудної води повинен бути надійно зафіксований у пристрої.

Фільтри для волосся неправильно встановлені у пристрої.

- Перевірити, чи правильно вставлені фільтри для волосся.

Бак для брудної води пошкоджений.

- Звернутися до авторизованої сервісної служби.

Пристрій викидається

Як тільки обсяг води в баку для брудної води перевищить 200 мл, активується автоматичне вимкнення пристрою.

У разі використання миючих засобів інших виробників може статися надмірне піноутворення і вимкнення пристрою активується до досягнення обсягу 200 мл.

- Спорозжити бак для брудної води.
- Використовувати тільки миючі засоби KÄRCHER і стежити за правильним дозуванням.

Пристрій підпльється за шви під час використання

Виступи на нижній стороні бака для брудної води пошкоджені або зношені.

- Звернутися до авторизованої сервісної служби.

Зняття рукоятки

УВАГА

Часте зняття рукоятки

Часте зняття рукоятки може призвести до пошкодження компонентів рукоятки.

Після збирання більше не знімати рукоятку з базового пристрою.

Знімати рукоятку з базового пристрою дозволяється лише у тому разі, якщо пристрій надсилається на сервісне обслуговування.

УВАГА

Неправилно зняття рукоятки

Пошкодження пристрою

Слїдувати за тим, щоб не пошкодити

з'єднувальної кабель між базовим пристроєм і рукояткою.

- Вставити викрутку під кутом 90° у невеликий отвір на задній стороні рукоятки і зняти рукоятку.

Малюнок АК

Технічні характеристики

FC 7		
Електричне підключення		
Напруга	V	100 - 240
Фаза	~	1
Частота	Hz	50 - 60
Ступінь захисту		IPX4
Клас захисту пристрою		III
Клас захисту зарядного пристрою		II
Номінальна потужність пристрою	W	80
Номінальна напруга акумулятора	V	25,20 - 25,55
Тип акумулятора		Літій-іонний
Час роботи у разі повної зарядки акумулятора	min	45
Час заряджання розрядженого акумулятора	h	4
Вихідна напруга зарядного пристрою	V	30
Вихідний струм зарядного пристрою	A	0,6
Робочі характеристики пристрою		
Оберти циліндричних щіток за хвилину, рівень очищення 1	об/хв	450
Оберти циліндричних щіток за хвилину, рівень очищення 2	об/хв	490
Оберти циліндричних щіток за хвилину, функція турборежиму	об/хв	530
Об'єм заповнення		
Об'єм бака для чистої води	ml	400
Об'єм бака для брудної води	ml	200
Розміри та вага		
Маса (без приладдя та миючих рідин)	kg	4.3
Довжина	mm	310
Ширина	mm	230
Висота	mm	1210

Зберігається право на внесення технічних змін.

Съдържание

Употреба по предназначение	224
Защита на околната среда	224
Акcesoари и резервни части	224
Обхват на доставка	224
Гаранция	225
Указания за безопасност	225
Символи върху уреда	226
Описание на уреда	226
Монтаж	227
Пускане в експлоатация	227
Експлоатация	228
Грижа и поддръжка	230
Помощ при повреда	231
Технически данни	233

Употреба по предназначение

Използвайте почистващия препарат за под само за почистване на твърди подове в частни домакинства и само на водоустойчиви твърди подове.

Не почиствайте чувствителни към водата покрития като напр. необработени коркови подове, тъй като влажността може да проникне и да повреди пода. Уредът е подходящ за почистване на PVC, линолеум, плочки, камък, смазан и осьъсчен паркет, ламинат, както и всички водоустойчиви подови настилки.

Защита на околната среда



Опаковъчните материали подлежат на рециклиране. Моля, изхвърляйте опаковките по съобразен с околната среда начин.



Електрическите и електронните уреди съдържат ценни материали, подлежащи на рециклиране, а често и съставни части, напр. батерии, акумулаторни батерии или масло, които при неправилно боравене или изхвърляне могат да представляват потенциална опасност за човешкото здраве и за околната среда. За правилното функциониране на уреда все пак тези съставни части са необходими. Обозначените с този символ уреди не трябва да бъдат изхвърляни заедно с битовите отпадъци.

Указания за съставни вещества (REACH)

Актуална информация за съставките ще намерите на интернет страница: www.kaercher.de/REACH

Акcesoари и резервни части

Използвайте само оригинални акcesoари и оригинални резервни части, по този начин осигурявате безопасната и безпроблемна експлоатация на уреда.

Информация относно акcesoари и резервни части ще намерите тук: www.kaercher.com.

Обхват на доставка

Обхватът на доставката на уреда е изобразен върху опаковката. При разопаковане проверете съдържането за цялост. При липсващи акcesoари или при транспортни щети, моля, обърнете се към Вашия дистрибутор.

Гаранция

Във всяка държава са валидни издадените от нашия оторизиран дистрибутор гаранционни условия. Евентуални повреди на Вашия уред ще отстраним в рамките на гаранционния срок безплатно, ако се касае за дефект в материалите или производствен дефект. В случай на предявяване на право на гаранция, се обърнете към Вашия дистрибутор или към най-близкия оторизиран сервиз, като представите касовата бележка. (Адрес, вж. задната страна)

Указания за безопасност

Преди първата употреба на уреда прочетете тази глава „Безопасност“ и това оригиналната инструкция. Прочетете съответно. Запазете оригиналната инструкция за последващо използване или за следващия собственик.

- Освен указанията в ръководството за експлоатация, трябва да спазвате и общовалидните законови предписания за безопасност и избягване на злополуки.
- Поставете на уреда предупредителни табелки и табелки с указания дават важна информация за безопасната експлоатация.

Степени на опасност

⚠ ОПАСНОСТ

- Указание за непосредствена опасност, която може да доведе до тежки телесни повреди или до смърт.

⚠ ПРЕДУПРЕЖДЕНИЕ

- Указание за възможна опасна ситуация, която може да доведе до тежки телесни повреди или до смърт.

⚠ ПРЕДПАЗЛИВОСТ

- Указание за възможна опасна ситуация, която може да доведе до леки телесни повреди.

ВНИМАНИЕ

- Указание за възможна опасна ситуация, която може да доведе до материални щети.

Електрически компоненти

⚠ ОПАСНОСТ • Не потапяйте уреда във вода. • Никога не поставяйте проводими предмети, напр. отвертка или подобни, в гнездото за зареждане на уреда. • Никога не докосвайте контактите или проводниците. • Не наранявайте и не повреждайте захранващия кабел, като го прехвърляте, притискате или дърпате през остри кантове. • Съвързвайте уреда само към променлив ток. Посоченото на типовата табелка напрежение трябва да съвпада с напрежението на източника на ток. • Работете с уреда само на контакт със защитно приспособление против спадове в напрежението (максимално 30 mA).

⚠ ПРЕДУПРЕЖДЕНИЕ • Незабавно подменяйте с оригинална част повредено зарядно устройство заедно с кабела му за зареждане.

- Преди всякакви работи по грижа и поддръжка изключвайте уреда и издърпвайте мрежовия щепсел. • Уредът съдържа електрически компоненти. Не почиствайте нито уреда, нито горната или долната страна на долната част на пода под течаща вода или под водна струя, в

противен случай може да проникне вода.

- Съвързвайте уреда само към електрически извод, който е бил изпълнен от електротехник в съответствие с IEC 60364-1.

⚠ ПРЕДПАЗЛИВОСТ • Възлагайте извършването на ремонтни само на оторизирания сервиз. • Преди всяка употреба проверявайте за изправно състояние и експлоатационна безопасност уреда и принадлежностите, особено мрежовия захранващ кабел и удължителния кабел. При наличие на повреда извадете щепсела и не използвайте уреда.

Зарядно устройство

⚠ ОПАСНОСТ • Никога не докосвайте с мокри ръце мрежовия щепсел и контакта. • Не използвайте зарядното устройство във взривоопасна среда.

⚠ ПРЕДУПРЕЖДЕНИЕ • Газете мрежовия захранващ кабел от силна топлина, остри краища, масло и движещи се части на уреда.

- Не покривайте акумулатора по време на процеса на зареждане и дръжте отворите за вентилация свободни. • Не отваряйте зарядното устройство. Възлагайте извършването на ремонтни само на специализиран персонал. • Зареждайте акумулатора батерия само с разрешените зарядни устройства. • Незабавно подменяйте с оригинална част повредено зарядно устройство заедно с кабела му за зареждане.

⚠ ПРЕДПАЗЛИВОСТ • Не използвайте зарядното устройство в мокро или замърсено състояние. • Не носете зарядното устройство, като го държите за захранващ кабел. • Не използвайте уреда заедно с други уреди, присъединени към удължителни кабели с разклонители. • Не издърпвайте мрежовия щепсел от контакта, като държите мрежовия захранващ кабел.

ВНИМАНИЕ • Използвайте и съхранявайте зарядното устройство само в сухи помещения.

Акумулираща батерия

⚠ ОПАСНОСТ • Не излагайте акумулаторната батерия на силна слънчева светлина, топлина, както и на огън.

⚠ ПРЕДУПРЕЖДЕНИЕ • Зареждайте уреда само с приложеното оригинално зарядно устройство или с одобрено от KÄRCHER зарядно устройство.

Използвайте следния адаптер:



⚠ ПРЕДУПРЕЖДЕНИЕ • Опасност от късо съединение. Не отваряйте акумулатора. В допълнение може да изтекат дразнещи пари или разяждащи течности.

ВНИМАНИЕ • Този уред съдържа акумулаторни батерии, които не са подменяеми. Не важи за уреди с подменяема акумулаторна батерия

Безопасно боравене

⚠ ОПАСНОСТ • Опасност от задушаване. Дръжте опаковъчното фолио далече от обсега на деца.

⚠ ПРЕДУПРЕЖДЕНИЕ • Използвайте уреда само по предназначение. Съблюдавайте местните условия и при работата с уреда следете за трети лица, особено деца. • В опасни зони (напр. бензиностанции) спазвайте съответните правила за безопасност. Никога не използвайте уреда в помещения с риск от експлозия. • Деца и хора, които не са запознати с това ръководство, не трябва да работят с този уред. Валидни на мястото разпоредби могат да налагат ограничения за възраст на обслужващото лице. • Уредът не е предназначен за употреба от деца или лица с ограничени физически, сензорни или умствени способности, или от лица, които не са запознати с настоящите инструкции. • Лица с намалени физически, психически или умствени възможности, или които нямат опит и познания, могат да използват уреда само под правилен надзор или ако са били инструктирани от отговарящо за тяхната безопасност лице относно безопасната употреба на уреда и ако са разбрали произтичащите от употребата на уреда опасности. • Децата не бива да си играят с уреда. • Децата трябва да бъдат под надзор, за да се гарантира, че не си играят с уреда. • Дръжте уреда извън обсега на деца, когато е свързан към електрическата мрежа или се охлажда. • Децата могат да извършват почистване и експлоатационна поддръжка само под надзор. • Пазете свързващия кабел от силна топлина, остри краища, масло и движещи се части на уреда. • Дръжте частите от тялото си (напр. пръсти, коса) далеч от въртящите се почистващи валици • Опасност от нараняване от остри предмети (напр. трески). Защитете ръцете си при почистването на подовата глава.

⚠ ПРЕДПАЗЛИВОСТ • Не използвайте уреда, ако той преди това е паднал, има видими повреди или тече. • Работете с уреда или го съхранявайте само в съответствие с описанието, респ. изображението на фигурата. • Злополуки или повреди поради преобръщане на уреда. Преди всякакви работи със или по уреда трябва да осигурявате стабилност. • Никога не оставяйте уреда без надзор, докато работи.

ВНИМАНИЕ • Повреда на уреда. Никога не наливайте в резервоара за вода разтворители, течности, съдържащи разтворители, или неразредени киселини (напр. почистващи препарати, бензин, разреждители за бои и ацетон). • Включвайте уреда само когато са поставени резервоарът за прясна вода и резервоарът за отпадъчна вода. • Не засмукавайте с уреда остри или по-големи предмети, като напр. отчупени парчета, чакъл или части от играчки. • Не наливайте в резервоара за прясна вода оцветна киселина, препарат за отстраняване на котлен камък, етерични масла или подобни вещества. Също така внимавайте да не засмукаете такива вещества с уреда. • Използвайте уреда само на твърди подове с водоустойчиво покритие, като напр. лакиран паркет, емайлпирани плочки или

линолеум. • Не използвайте уреда за почистване на килими или основи на килими. • Не прокарвайте уреда върху подовата решетка на конвекторни награватели. Уредът не може да поеме изтичащата вода, когато се прекарева над решетката. • Изключвайте уреда при по-дълги почивки и след използване от главния прекъсвач/превключателя на уреда и изключвайте мрежовия щепсел на зарядното устройство. • Не работете с уреда при температури под 0 °C. • Пазете уреда от дъжд. Не съхранявайте уреда на открито.

Символи върху уреда



• Предупредителното указание за това да не държите горната част на пода под течаща вода се намира:
— от долната страна на подовата глава.

- Символите за режим на почистване на уреда след приключване на работата се намират:
 - гравирани в облицовката на почистващата станция,
 - като стикер на задната страна на резервоара за прясна вода.
- Символите за освобождаване на резервоара за отпадъчна вода/станцията за паркиране са:
 - като стикер върху бутона за освобождаване на резервоара за отпадъчна вода/станцията за паркиране.

Приложението и описанието на символите (вижте глава *Почистване на подовата глава чрез процес на изплакване*).

Описание на уреда

В това упътване за работа е описано максималното оборудване. В комплекта на доставката има разлики в зависимост от модела (вижте опаковката).

Вижте изображенията на страницата с графики. Фигура А

- ① Превключвател ВКЛ/ИЗКЛ
- ② Бутон за функция Boost
Увеличава оборотите на валиците и количеството вода при упорити замърсявания
- ③ Бутон за регулиране на нивото на почистване
Превключване между ниво на почистване 1 и 2
- ④ Индикация на дисплея „Ниво на почистване 2“
Повишена скорост на валиците и увеличено количество вода
- ⑤ Индикация на дисплея „Ниво на почистване 1“
Нормална скорост на валиците и количество вода
- ⑥ Индикация на дисплея „MAX“ (червена)
Резервоарът за отпадъчна вода е пълен
- ⑦ Индикация на дисплея „MIN“ (синя)
Резервоарът за прясна вода е празен
- ⑧ Индикация на дисплея „Акумулатора“ (зелена)
Индикация за ниво на зареждане на акумулатора

- ⑨ Стенен предпазител срещу приплъзване, ръкохватка
- ⑩ Ръкохватка
- ⑪ Резервоар за чиста вода
- ⑫ Свалящи се филтри за косми
- ⑬ Бутон за освобождаване на резервоара за отпадъчна вода и на станцията за паркиране
- ⑭ Почистващи валащи (4 x)
- ⑮ Резервоар за мръсна вода
- ⑯ * Светодиодно осветление
- ⑰ Бутон за освобождаване на филтъра за косми
- ⑱ Гнездо за зареждане
- ⑲ Станция за паркиране
- ⑳ Станция за почистване с четка за почистване
- ㉑ Зарядно устройство с кабел за зареждане
- ㉒ * Почистващи валащи за каменни подове (4 x)
- ㉓ Средство за почистване RM 536 (30 ml)
- ㉔ * Средство за почистване RM 537 (30 ml)
- ㉕ * Средство за почистване RM 536 (500 ml)
- ㉖ * Средство за почистване RM 534 (30 ml)

* опционално

Монтаж

Монтиране на планката на ръкохватката

- Дръжте здраво основния уред.
- Поставете кабела във водача на пластмасовия конектор и го фиксирайте.
- Вкарайте тръбата на ръчката до упор в основния уред, докато се чуе щракване. Тръбата на ръчката трябва да стои неподвижно в уреда.

Фигура В

Пускане в експлоатация

Процес зареждане

⚠ ПРЕДУПРЕЖДЕНИЕ

Пожароопасност поради дефектен мрежов щепсел

При постоянно включено зарядно устройство то може да прегрее и да предизвика пожар, ако мрежовият щепсел е повреден.

Изключете мрежовия щепсел на зарядното устройство от електрическата мрежа след максимум един ден.

Указание

Изключете мрежовия щепсел на зарядното устройство след максимум един ден, тъй като зарядното устройство постоянно консумира електроенергия, когато е включено.

- Включете кабела за зареждане на зарядното устройство в щепселното гнездо за зареждане на уреда.
Фигура С
- Включете мрежовия щепсел на зарядното устройство в контакта.

Контролните лампи със светодиоди показват актуалното състояние на зареждане на акумулиращата батерия.

Фигура D

- При зареждане на напълно празната акумулираща батерия всичките 3 контролни лампи със светодиоди мигат последователно отдолу нагоре.
 - При заряд на акумулиращата батерия 1/3 най-долният светодиод свети постоянно, двата горни светодиода продължават да мигат.
 - При заряд на акумулиращата батерия 2/3 двата долни светодиода светят постоянно, най-горният светодиод продължава да мига.
 - Акумулаторът е зареден напълно след 4 часа.
 - След зареждането на акумулатора 3-те светодиодни контролни лампи продължават да светят постоянно още 60 минути. След това време светодиодните контролни лампи изгасват.
- След зареждането изключете мрежовия щепсел на зарядното устройство от контакта.
Фигура Е
 - Изключете кабела за зареждане от уреда.

Поставяне на резервоара за отпадъчна вода

- Поставете уреда в средата върху резервоара за отпадъчна вода, така че той да е позициониран между валащите, и след това го фиксирайте така, че да чуе щракване. При това разположението на резервоара не е от значение, тъй като той може да се постави в уреда в двете надлъжни направления.

Фигура F

Резервоарът за отпадъчна вода трябва да стои стабилно в уреда.

Напълване на резервоара за чиста вода

- Хванете резервоара за прясна вода за страничните жлебове на дръжката и го извадете от уреда.
- Отворете капачката на резервоара и я завъртете настрана.
Фигура G
- Напълнете резервоара за прясна вода със студена или хладка вода от водопровода.
- Ако е необходимо, добавете средство за почистване или поддръжка на KÄRCHER в резервоара за прясна вода.

ВНИМАНИЕ

Твърде големи или твърде малки дози от средствата за почистване или поддръжка Може да доведе до лоши резултати от почистването.

Обърнете внимание на препоръчителната доза на средствата за почистване или поддръжка.

- Затворете капачката на резервоара.
- Поставете резервоара за прясна вода в уреда.

Фигура H

Резервоарът за прясна вода трябва да стои стабилно в уреда.

ВНИМАНИЕ

Влажност

Материални щети по чувствителни подове
Преди да използвате уреда, проверете пода за водоустойчивост на незабележимо място.
Не почиствайте чувствителни към водата настилки като напр. необработени коркови подове, тъй като влагата може да проникне и да повреди пода.

ВНИМАНИЕ

Материални щети

Материални щети по уреда от остри, големи, обемисти предмети.
Уредът не трябва да се съхранява и използва върху твърда груба мръсотия и предмети, тъй като частите могат да се забият под резервоара с отпадъчна вода и да причинят драскотини по пода и резервоара.

Преди началото на работата и преди прибирането на уреда за съхранение отстранете предмети като напр. отчупени парчета, чакъл, винтове или части за играчки от пода.

Фигура А1

Указание

- За да избегнете поява на ивици, преди употребата тествайте уреда върху незабележимо място на чувствителни повърхности, напр. дърво или фин камък.
- Не стойте на едно място, а се движете.
- Спазвайте указанията на производителя на подовата настилка.

Указание

Работете назад по посока на вратата, за да не стават следи от стъпки върху прясно избърсания под.

Фигура АJ

- Почистването на пода се извършва чрез движение на уреда напред и назад със скорост, подобна на чистенето с прахосмукачка.
- Активирайте функцията Boost при по-сериозни замърсявания. За целта натиснете и задръжте бутона за функцията Boost. При активирана функция Boost оборотите на валаците и количеството вода се увеличават. Функцията Boost може да се активира при ниво на почистване 1 и ниво на почистване 2. Когато функцията Boost е активирана, индикацията на дисплея за съответното ниво на почистване мига. Оставете уреда да се плъзга бавно по пода, без да упражнявате натиск върху него.

Фигура К

- В зависимост от обхвата на доставката са налични различни валаци. Цветът на валаците показва за кое приложение са най-подходящи.
 - Сиви/жълти универсални валаци: многостранно приложими
 - Валаци с черни ивици: За почистване на нечувствителни твърди подове (напр. камък, керамика); неподходящи за чувствителни подове от естествен камък (напр. мрамор, теракота).

Указание

За оптимален резултат от почистването изперете валаците в пералнята при 60°C преди първата употреба.

ВНИМАНИЕ

Материални щети поради свободно движещи се валаци

Пералнята може да се повреди.
Поставете валаците в мрежа за пране, като при това добавите допълнително пране в пералнята.

Започване на работата

ВНИМАНИЕ

Неконтролирано движение

Увреждане на уреда и материални щети
Веднага щом уредът бъде включен, почистващите валаци започват да се въртят. Дръжте здраво ръчката така, че уредът да не се движи самостоятелно.

ВНИМАНИЕ

Непоставен резервоар за прясна или отпадъчна вода

Материални щети
Преди да започнете дейностите по почистване, уверете се, че резервоарът за прясна вода е пълен, а резервоарът за отпадъчна вода е поставен в уреда.

1. Натиснете прекъсвача ВКЛ./ИЗКЛ.

Фигура I

- Уредът се включва.
Индикацията на дисплея за ниво на почистване 1 светва при нормална скорост на валака и количество вода.
2. Навлажнете валаците.
 - a. Натиснете и задръжте бутона на функция Boost.
 - b. Придвижвайте уреда напред и назад, докато валаците станат достатъчно навлажнени.

Указание

Ако валаците заседнат веднага след включването, извадете ги, намокрете ги на чешмата и ги поставете отново.

3. Ако е необходимо, преминете към ниво на почистване 2 с помощта на бутона за регулиране на нивото на почистване.

Фигура J

Увеличават се оборотите на валаците и количеството вода.
Индикацията на дисплея за ниво на почистване 2 светва.

Указание

Настройката за ниво на почистване 1 или ниво на почистване 2 зависи от повърхността, която трябва да се почисти (напр. дървен или каменен под).

При първоначалното въвеждане в експлоатация уредът се настройва на ниво на почистване 1. След прекъсване на работата или повторно въвеждане в експлоатация винаги се активира последната настройка на нивото на почистване.

4. Ако е необходимо, активирайте функцията Boost за почистване на упорити замърсявания (вижте също глава **Общи указания за обслужване**).

Фигура K

Продължителност на работа на акумулатора

Индикацията на дисплея „Акумулатор“ показва продължителността на работа на акумулатора:

- Светят 3 светодиода – 3/3 (пълна) продължителност на работа на акумулатора
- Светят 2 светодиода – 2/3 продължителност на работа на акумулатора
- Свети 1 светодиод – 1/3 продължителност на работа на акумулатора

Фигура N

Звукови или оптични сигнали предупреждават за празен акумулатор.

- Ок. 5 минути преди акумулаторът да остане празен прозвучава 2 пъти звуков сигнал и мига най-долният светодиод.
- Ок. 1,5 минути преди акумулиращата батерия да остане празна, прозвучава 2 пъти звуков сигнал и най-долният светодиод продължава да мига.
- След като акумулиращата батерия е празна и уредът се е изключил, най-долният светодиод мига по-бързо в продължение на 60 секунди.

Изпразване на резервоара за отпадъчна вода

- Ако резервоарът за отпадъчна вода е пълен, индикацията на дисплея „MAX“ (червена) светва и се чува звуков сигнал.

Фигура M

- След 60 секунди за втори път се чува звуков сигнал и уредът се изключва.
- Щом уредът се изключи, индикацията на дисплея „MAX“ (червена) мига за 10 секунди.
- Докато резервоарът за отпадъчна вода е пълен и индикацията на дисплея „MAX“ (червена) свети, процесът започва отново и следните две стъпки се повтарят:
 - а Уредът може да се включи отново.
 - б Уредът работи още 60 секунди и след това отново се изключва.

1. Натиснете превключвателя ВКЛ/ИЗКЛ. Уредът се изключва.
2. Натиснете с крак бутона за освобождаване на резервоара за отпадъчна вода и повдигнете уреда.

Фигура O

- Резервоарът за отпадъчна вода се отделя от уреда.
3. За изпразване не носете резервоара за отпадъчна вода за горния капак, а с две ръце хоризонтално за тесните страни.
 4. Изпразнете резервоара за отпадъчна вода през отвора в капака. При залепнали замърсявания махнете капака на резервоара за отпадъчна вода и го изплакнете с вода от водопровода.
 5. Поставяне на акумулатора (вижте глава *Поставяне на резервоара за отпадъчна вода*).

Допълване на течност за чистене

- Ако резервоарът за прясна вода е празен, индикация на дисплея „MIN“ (синя) светва и се чува звуков сигнал.
- Фигура L**
- Като напомняне звуковият сигнал прозвучава веднъж на всяка минута.
1. Напълнете резервоара за прясна вода (вижте глава *Напълване на резервоара за чиста вода*).

Прекъсване на работата

ВНИМАНИЕ

Влажни валици

Повреди от влажност по чувствителни подове
При по-продължителни прекъсвания на работата поставете уреда в станцията за паркиране, за да избегнете повреди на чувствителни подове от влажните валици.

1. Натиснете прекъсвача ВКЛ./ИЗКЛ.

Уредът се изключва.

2. Поставете уреда на станцията за паркиране.

Указание

Ако уредът без резервоар за мръсна вода е поставен на станцията за паркиране, трябва да се натисне бутонът за деблокиране, за да се вземе уредът.

Фигура AG

Приключване на работата

1. Натиснете превключвателя ВКЛ/ИЗКЛ.

Уредът се изключва.

2. Поставете уреда на станцията за паркиране.

Фигура AC

ВНИМАНИЕ

Залепнала мръсотия

Залепналата мръсотия може да повреди уреда с течение на времето.

Препоръчва се да почиствате уреда цялостно след всяка употреба.

3. Почистете уреда (вж. глава *Грижа и поддръжка*).

Съхранение на уреда

ВНИМАНИЕ

Течности, мокра мръсотия

Ако в уреда все още има течности/влажна мръсотия по време на съхранение, това може да доведе до поява на лоша миризма.

При прибирането на уреда за съхранение изпразнете резервоара за прясна и отпадъчна вода напълно.

Използвайте четката за почистване, за да премахнете космите и мръсните частици от филтъра за косми на капака на подовата глава. Оставете почистените валици да изсъхнат на въздух, напр. на уреда, поставен върху станцията за паркиране. Не оставяйте мокрите валици да съхнат в затворени шкафове.

1. Оставете празния резервоар за отпадъчна вода в станцията за почистване, за да изсъхне.

- а Поставете уреда върху станцията за паркиране и го фиксирайте.

- б След това поставете уреда със станцията за паркиране върху станцията за почистване.

Фигура AC

2. Монтирайте почистените валици на уреда, за да изсъхнат.

Фигура AD

3. Зареждане на акумулатора (вижте глава *Процес зареждане*).

4. Съхранявайте уреда в сухи помещения.

Фигура AF

Грижа и поддръжка

Почистване на подовата глава чрез процес на изплакване

ВНИМАНИЕ

Остатъци от замърсявания или почистващи препарати

Резервоарът за мръсна вода и филтрите за косми трябва да се почистват редовно, за да не остава мръсотия в резервоара или във филтрите за косми. Ако уредът не бъде почистен след края на експлоатацията, частиците мръсотия може да запушат филтрите за косми и отворите. Освен това поради натрупването на мръсотия и бактерии може да се възникне неприятна миризма в уреда.

След приключване на работата поставете уреда в станцията за почистване и започнете процеса на изплакване.

Почиствайте подовата глава в станцията за почистване само с автоматичния процес на изплакване, а не като наливате вода в станцията отделно. Уверете се, че резервоарът за отпадна вода е прикряпен.

Не почиствайте нито уреда, нито горната или долната страна на долната част на пода под течаща вода или под водна струя, в противен случай може да проникне вода.

Указание

Докато индикацията на дисплея „MAX“ (червена) свети и резервоарът за отпадна вода не е изпразнен, процесът на изплакване не може да се стартира.

Указание

Светодиодните светлини на подовата глава се изключват по време на процеса на изплакване.

1. Натиснете прекръсвача ВКЛ./ИЗКЛ.
Уредът се изключва.
2. Изпразнете резервоара за отпадъчната вода и го поставете отново (вижте глава *Изпразване на резервоара за отпадъчна вода*).
3. Поставете уреда в станцията за почистване с празен резервоар за отпадна вода.
4. Напълнете резервоара за прясна вода с 200 ml прясна вода, без да добавяте почистващи или поддържащи препарати (вижте глава *Напълване на резервоара за чиста вода*).

Фигура Р

Указание

Не е необходимо добавянето на средства за почистване по време на процеса на изплакване.

5. Задръжте превключвателя ВКЛ./ИЗКЛ. и бутона за настройка на нивото на почистване едновременно за 3 секунди.
Чува се сигнален тон.

Фигура Q

6. Индикаторите на дисплея светват многократно отгоре надолу.
Процесът на изплакване започва и отнема около 2 минути.

Фигура R

Указание

В началото на процеса на изплакване от резервоара за прясна вода към валиците тече вода около 80 секунди. През това време уредът не едига шум. Едва в края на процеса на изплакване валиците започват да се въртят за ок. 30 секунди.

7. Когато процесът на изплакване приключи, се чува сигнал и се индикаторът „MAX“ (червен) свети.

Фигура S

8. Натиснете бутона за освобождаване на резервоара за отпадна вода и поставете уреда в станцията за паркиране. Резервоарът с мръсна вода остава в станцията за почистване.

Указание

При опит да включите уреда отново, докато резервоарът за отпадъчна вода е пълен, индикацията на дисплея „MAX“ (червена) мига 10 секунди.

Работата по почистването не може да бъде продължена.

9. Натиснете навътре бутона за освобождаване на филтрите за косми.
Филтрите за косми се освобождават.

10. Поставете филтрите за косми в станцията за почистване.

Фигура U

11. Извадете валиците и ги поставете в станцията за почистване.

Фигура V

12. В зависимост от необходимостта пренесете почистващата станция с резервоара за отпадна вода, филтри косми и валици до тоалетната, мивката или кошчето за боклук.

Фигура W

13. Почистете резервоара за отпадъчна вода (вижте глава *Почистване на резервоара за отпадъчна вода*).

14. Почистете валиците (вижте глава *Почистване на валиците*).

15. Почистете филтрите за косми (вижте глава *Почистване на филтрите за косми*).

16. Почистете долната страна на горната част на пода и валцовото задвижване с влажна кърпа.

Фигура АВ

Указание

Не почиствайте нито уреда, нито горната или долната страна на долната част на пода под течаща вода или под водна струя, в противен случай може да проникне вода.

17. Изпразнете и подсушете станцията за почистване.
18. Ако все още има вода в резервоара за прясна вода, извадете и изпразнете резервоара за прясна вода.

Почистване на резервоара за отпадъчна вода

ВНИМАНИЕ

Залепнала мръсотия

Залепналата мръсотия може да повреди уреда с течение на времето.

Почиствайте редовно резервоара за отпадъчна вода.

За информация относно индикацията на дисплея за резервоара за отпадъчна вода и процедурата за почистване на резервоара за отпадъчна вода, вижте глава *Изпразване на резервоара за отпадъчна вода*.

1. Махнете капака на резервоара за отпадъчна вода.

Фигура X

2. Почистете резервоара за отпадъчна вода и капака с вода от водопровода.

3. Като алтернатива резервоарът за отпадна вода може да се почисти в миячната машина.

Указание

Гуменото уплътнение на капака на резервоара за отпадна вода може да станат лекаво от почистването в миячната машина. Това обаче не нарушава херметичността.

Почистване на валиците

ВНИМАНИЕ

Остатъци от почистващо средство във валиците

Образуване на пяна

Измивайте валиците под течаща вода след всяка употреба или ги почиствайте в пералнята.

ВНИМАНИЕ

Повреди поради почистването на валиците с омекотител или при използване на сушилния

Уреждане на микрофибърните влакна

Не използвайте омекотител при почистване в пералнята.

Не слагайте валиците в сушилнията.

ВНИМАНИЕ

Материални щети поради свободно движещи се валици

Пералнята може да се повреди.

Поставете валиците в мрежа за пране, като при това добавите допълнително пране в пералнята.

1. Натиснете прекръсвача ВКЛ./ИЗКЛ. Уредът се изключва.
2. Поставете уреда на станцията за паркиране.
Фигура АС
3. Развийте почистващите валици, като ги държите за жлеба на дръжката.
Фигура V
4. Измийте почистващите валици под течаща вода или ги изперете в пералнята при макс. 60 °C.
Фигура Y
5. Завъртете почистващите валици до упор върху дръжката. Обърнете внимание на поддръждането по цвета на вътрешната страна на валика спрямо дръжката му в уреда (напр. синьо със синьо).
Фигура AD
6. Оставете валиците да изсъхнат на уреда и върху станцията за паркиране.
Фигура AF

Почистване на филтрите за косми

ВНИМАНИЕ

Залепнала мръсотия

Залепналата мръсотия може да повреди уреда с течение на времето.

Препоръчва се да почистите уреда цялостно след всяка употреба.

ВНИМАНИЕ

Залепнала мръсотия

Залепналата мръсотия може да повреди уреда с течение на времето.

Редовно почиствайте двата филтъра за косми с четката за почистване.

ВНИМАНИЕ

Повреди, причинени при почистване на филтрите за косми в миячната машина

При процеса на изплакване работният ръб може да се деформира и поради това вече да не

притиска правилно валиците. Това би влошило резултата от почистването.

Не почиствайте филтрите за косми в миячната машина, а под течаща вода.

1. Натиснете превключвателя ВКЛ/ИЗКЛ. Уредът се изключва.
2. Поставете уреда на станцията за паркиране.
Фигура АС
3. Натиснете бутона за освобождаване на филтрите за косми навътре.
Фигура U
Филтрите за косми се освобождават и могат да бъдат свалени.
4. Почистете двата филтъра за косми под течаща вода.
5. Отстранете залепналата мръсотия, напр. в гребена на филтъра, с четката за почистване.
Фигура AA
Фигура Z
6. Поставете филтрите за косми в подовата глава и ги фиксирайте. Двата филтъра за косми трябва да стоят неподвижно в уреда.
Фигура AE

Почистващи препарати и препарати за поддръжка

ВНИМАНИЕ

Употреба на неподходящи средства за почистване и поддръжане

Използването на неподходящи средства за почистване и поддръжане може да повреди уреда и да доведе до отказ на гаранционни услуги.

Използвайте само средства за почистване на KÄRCHER.

Обърнете внимание на правилната дозировка.

Указание

При необходимост използвайте за почистване на пода средства за почистване и поддръжане на KÄRCHER.

- При дозирането на средствата за почистване и поддръжане обърнете внимание на посочените от производителя количества.
- За да не се образува пяна, напълнете резервоара за прясна вода първо с вода, а след това със средства за почистване и поддръжане.
- За да избегнете преливане, оставете място за средствата за почистване и поддръжане, когато наливате водата.

Помощ при повреди

Много често причините за повреда са елементарни и с помощта на следните указания може сами да ги отстраните. Ако не сте сигурни или повредите не са описани тук, обърнете се към оторизирания сервис.

Указание

Щом възникне грешка, уредът се блокира за 3 секунди.

Уредът може да се включи отново едва след отстраняване на грешката.

Акумулаторът не се зарежда

Щепселът за зареждане/мрежовият щепсел не е свързан правилно.

- Свържете правилно щепсела за зареждане/мрежовия щепсел.

Светодиодната индикация за грешка (индикация на дисплея „Акумулатор“) мига при включване на уреда, а уредът не сработва
Акумулаторът е празен.

- Зареждане на акумулатора (вижте глава *Процес зареждане*).

Използва се неподходящ или дефектен захранващ блок.

- Използвайте оригиналния захранващ блок.
- Сменете дефектния захранващ блок.

Уредът се изключва и LED индикаторът за грешка (индикатор за акумулаторната батерия) мига

Уредът прегрява (напр. при високи температури на обкръжаващата среда, при ползване на сухи валияци или при използване върху килим).

- Оставете уреда да се охлади за 2,5 часа.
- Уредът може да се включи отново едва след като се е охладил достатъчно. Уредът може да се зарежда, докато се охлажда.

Валияците не се въртят, а индикациите на дисплея за ниво на почистване 1 и ниво на почистване 2 мигат едновременно

Уредът има блокаж на двигателя, напр. поради твърде силен натиск върху валияците или поради движение срещу стена или ъгъл.

- Изключете уреда и включете отново.

Валияците се блокират.

- Свалете валияците и проверете дали в тях не е заседнал предмет.
- Проверете дали валияците са завити до упор върху носача.
- Проверете дали се е натрупала мръсотия във филтрите за косми в подовата глава и я отстранете.
- Проверете дали филтрите за косми са поставени правилно. За целта свалете филтрите за косми и ги поставете отново.

Филтрите за косми блокират валияците. Валияците не са достатъчно овлажнени.

- Натиснете прекъсвача ВКЛ./ИЗКЛ. Уредът се изключва.
- Натиснете бутона за освобождаване на филтрите за косми навътре и ги свалете.
- Натиснете прекъсвача ВКЛ./ИЗКЛ. Уредът се включва.
- Навлажнете валияците.
 - а Натиснете и задръжте бутона на функция Boost.
 - б Придвижвайте уреда напред и назад, докато валияците станат достатъчно навлажнени.

Указание

Ако валиците не са достатъчно навлажнени, извадете ги, навлажнете ги на чешмата и ги поставете отново.

- Поставете филтрите за косми.

Индикацията на дисплея светва многократно отгоре надолу

Уредът се намира в 2-минутен процес на изплакване за почистване на подовата глава

- Изчакайте ок. 2 минути, след това процесът на изплакване ще приключи и индикацията на дисплея вече няма да свети (вижте глава *Почистване на подовата глава чрез процес на изплакване*).

Индикатор на дисплея „Пълнене на резервоара за прясна вода“ светва, въпреки че резервоарът за прясна вода е напълнен.

Сензорът на държача на резервоара за прясна вода е замърсен.

- Извадете резервоара за прясна вода и почистете сензора на държача му, напр. с памучен тампон. **Фигура АН**

Напълнената вода е твърде мека.

- Не използвайте дестилирана вода за почистването.

Уредът не може да се включи

Акумулаторът е празен.

- Заредете акумулиращата батерия.
- Кабелът за зареждане все още е закачен за уреда.
- Махнете кабела за зареждане, тъй като експлоатацията не е възможна при включен кабел за зареждане.

Уредът трака при включване съгласно

Валияците не са достатъчно овлажнени.

- Навлажнете валияците.
 - а Натиснете и задръжте бутона на функция Boost.
 - б Придвижвайте уреда напред и назад, докато валияците станат достатъчно навлажнени.

Указание

Ако валиците не са достатъчно навлажнени, извадете ги, навлажнете ги на чешмата и ги поставете отново.

Валиците са се деформирали.

- Съхранявайте уреда само на паркинг-станцията, а не на пода, тъй като валиците могат да се деформират от силата на притискане.

Уредът не премахва мръсотията

В резервоара за прясна вода няма вода.

Индикацията на дисплея „MIN“ (синя) светва и се чува сигнал.

- Допълнете вода в резервоара за прясна вода. Резервоарът за прясна вода не е поставен правилно в уреда.

● Поставете резервоара за прясна вода, така че да застане стабилно в уреда.

Резервоарът за отпадъчна вода липсва или не е правилно поставен в уреда.

- Поставете резервоара за отпадъчна вода в уреда, така че да се фиксира с щракване.
- Проверете дали капакът на резервоара за отпадъчна вода е поставен правилно (планката трябва да бъде поставена в предвидения прорез).

Филтрите за косми липсват или не са правилно поставени правилно в уреда.

● Поставете правилно филтрите за косми в уреда. Валияците липсват или не са поставени правилно в уреда.

- Поставете валияците или ги завъртете върху държача им до упор.

Валияците са замърсени или износени.

- Почистете или сменете валияците.

Валияците са прекалено сухи

Валияците не са достатъчно овлажнени.

- Навлажнете валияците.
 - а Натиснете и задръжте бутона на функция Boost.
 - б Придвижвайте уреда напред и назад, докато валияците станат достатъчно навлажнени.

Указание

Ако валиците не са достатъчно навлажнени, извадете ги, навлажнете ги на чешмата и ги поставете отново.

Филтърът за прясна вода е замърсен.

- Почистете филтъра за прясна вода.
 - a Свалете резервоара за чиста вода и извадете филтъра за чиста вода.
- **Фигура АН**
- b Почистете филтъра за чиста вода под течаща вода.
- c Поставете отново филтъра за чиста вода.

Резултатът от почиването не е добър

Валяците не са изпрани преди първата употреба.

- Валяците се перат в пералня при 60°C.
- Валяците са замърсени.
- Почистете валяците.
- Валяците не са достатъчно овлажнени.
- Навлажнете валяците.
 - a Натиснете и задръжте бутона на функция Boost.
 - b Придвижвайте уреда напред и назад, докато валяците станат достатъчно навлажнени.

Използва се грешно почистващо средство или грешна дозировка.

- Използвайте само почистващи препарати KÄRCHER и следете за правилната дозировка.

На пода има остатъци от други почистващи препарати.

- Почистете с вода валяците основно от остатъци от почистващи средства.
- Няколко пъти почистете пода с уреда и чисти валяци, без да използвате средство за почистване. Остатъците от почистващото средство по пода се отстраняват.

Водняването не е оптимално

Филтрите за косми не са правилно поставени в уреда.

- Поставете правилно филтрите за косми в уреда. Валяците са износени.
- Сменете валяците.

Уредът губи отпадъчни води

Резервоарът за отпадъчна вода е пълен.

- Изпразнете веднага резервоара за отпадъчна вода.

Резервоарът за отпадъчна вода не е поставен правилно в уреда.

- Поставете резервоара за отпадъчна вода в уреда, така че да се фиксира с щракване. Резервоарът за отпадъчна вода трябва да стои стабилно в уреда.

Филтрите за косми не са правилно поставени в уреда.

- Проверете дали филтрите за косми са правилно поставени.

Резервоарът за отпадъчна вода е повреден.

- Свържете се с оторизирания сервиз за обслужване на клиенти.

Уредът се изключва

Щом резервоарът за отпадъчна вода превиши обема от 200 ml се активира автоматичното изключване на уреда.

При употреба на средства за почистване от други производители може да се стигне до прекомерно образуване на пяна и изключването на уреда да се активира преди достигане на обема от 200 ml.

- Изпразнете резервоара за отпадъчна вода.
- Използвайте само почистващи препарати KÄRCHER и следете за правилната дозировка.

Уредът се закача за фугите по време на употреба

Изпъкналостите от долната страна на резервоара за отпадъчна вода са повредени или износени.

- Свържете се с оторизирания сервиз за обслужване на клиенти.

Сваляне на ръкохватката

ВНИМАНИЕ

Често сваляне на ръчката

Компонентите на ръчката могат да се повредят при често сваляне.

След сглобяването повече не сваляйте ръчката от основния уред.

Свалянето на ръчката от основния уред може да става само когато уредът се изпраща за сервизно обслужване.

ВНИМАНИЕ

Неправилно сваляне на ръчката

Повреда на уреда

Внимавайте да не бъде повреден съединителният кабел между основния уред и ръчката.

- Поставете отвертката под ъгъл от 90° в малкия отвор от задната страна на ръчката и я свалете.

Фигура АК

Технически данни

		FC 7
Електрическо свързване		
Напрежение	V	100 - 240
Фаза	~	1
Честота	Hz	50 - 60
Тип защита		IPX4
Защитен клас на уреда		III
Защитен клас на зарядното устройство		II
Номинална мощност на уреда	W	80
Номинално напрежение на акумулираща батерия	V	25,20 - 25,55
Тип акумулираща батерия		Li-Ion (литиев о-йонна)
Продължителност на работа при пълно зареждане на акумулаторната батерия	min	45
Време за зареждане при празна акумулаторна батерия	h	4
Изходящо напрежение на зарядно устройство	V	30
Изходен ток на зарядното устройство	A	0,6
Данни за мощността на уреда		
Обороти в минута на валяците, ниво на почистване 1	об./мин.	450
Обороти в минута на валяците, ниво на почистване 2	об./мин.	490
Обороти в минута на валяците, функция Boost	об./мин.	530
Количество на пълнене		
Обем на резервоара за чиста вода	ml	400

		FC 7
Обем на резервоара за мръсна вода	ml	200
Размери и тегла		
Тегло (без принадлежности и почистващи течности)	kg	4,3
Дължина	mm	310
Широчина	mm	230
Височина	mm	1210

Запазваме си правото на технически промени.

Мазмұны

Бұйымды мақсатына сәйкес қолдану	234
Қоршаған ортаны қорғау	234
Керек-жарақ және қосалқы бөлшектер	234
Жеткізілім жинағы	234
Кепілдік	234
Қауіпсіздік нұсқаулары	234
Құрылғыдағы белгілер	236
Құрылғының сипаттамасы	236
Орнату	236
Пайдалануға енгізу	237
Пайдалану	237
Күтім және техникалық қызмет көрсету	239
Ақаулар кезіндегі көмек	241
Техникалық мағлұматтар	243

Бұйымды мақсатына сәйкес қолдану

Еден тазалағышты тек қана жеке үй шаруашылығында қатты еденді тазалау үшін және суға төзімді қатты еденде ғана пайдаланыңыз. Суға сезімтал жерлерді, мысалы, өңделмеген тығынның едендерін тазаламаңыз, себебі ылғал еніп, еденге зақым келтіруі мүмкін. Құрылғы ПВХ, линолеум, плитқаларды, тасты, майлы және балауызданған паркетті, ламинатты және барлық су өткізбейтін еден жабындарын тазалауға жарамды.

Қоршаған ортаны қорғау



Орауыш материалдарын утилизациялауға болады. Орауыштарды қоршаған ортаға қауіпсіз түрде утилизацияланңыз.



Электрлік және электрондық бұйымдардың құрамында қате қолдану немесе утилизациялау нәтижесінде адам денсаулығына және қоршаған ортаға қауіп

төндіруі ықтимал, құнды қайта өңделмелі материалдар және батареялар, аккумуляторлар немесе май сияқты бөлшектер жиі кездеседі. Алайда, аталмыш бөлшектер бұйымды тиісінше пайдалану үшін қажет болады. Осы таңбамен белгіленген құрылғыларды үй қоқыстарымен бірге тастауға болмайды.

Құрамдағы заттар бойынша нұсқаулар (REACH)

Бұйымның құрамындағы заттар туралы соңғы мәліметтерді мына мекенжай бойынша табуға болады: www.kaercher.de/REACH

Керек-жарақ және қосалқы бөлшектер

Тек түпнұсқалы керек-жарақ немесе қосалқы бөлшектерді пайдаланыңыз, себебі ол құралдың қауіпсіз және апатсыз жұмыс істеуіне кепілдік болады.

Керек-жарақтар мен қосалқы бөлшектер туралы ақпарат www.kaercher.com веб-сайтында қолжетімді.

Жеткізілім жинағы

Бұйымның жеткізілім жинағы орауыштың үстінде көрсетілген. Бұйымды орауыштан шығарғанда жинақтың толықтығын тексеріп шығыңыз. Керек-жарақтар жетіспеген немесе тасымалдау кезінде зақымдар тиген жағдайда, дилеріңізге хабарласыңыз.

Кепілдік

Әр елде жергілікті дистрибьюторлар берген кепілдік шарттары қолданылады. Бұйымда материалдық немесе өндірістік ақаулар анықталған жағдайда, ықтимал ақауларды кепілдік мерзімі ішінде ақысыз жөндейміз. Кепілдік мерзіміне наразылықтарыңыз болса, бұйымды сатқан сауда мекемесіне немесе жақындағы өкілетті қызмет көрсету орнына түбіртеккі көрсетіп хабарласыңыз. (Мекенжайымыз артқы бетте)

Өндірілген күні көрсетілген түр кестесінде шифрланған.

Жеке сандардың мағынасы келесідей болады:

Мысалы: 30190

- 3 Өндірілген жылы
- 0 Өндірілген ғасыры
- 1 Өндірілген онжылдық
- 9 Өндірілген айының екінші саны
- 0 Өндірілген айының бірінші саны

Сонымен бұл мысалда 30190 коды 09 / (2)013 өндірілген күнін білдіреді.

Қауіпсіздік нұсқаулары

Құрылғыны алғашқы рет пайдалану алдында, осы қауіпсіздік бөлімін және осы түпнұсқалық пайдалану нұсқаулығын оқып шығыңыз. Оған сәйкес әрекет етіңіз. Пайдалану бойынша түпнұсқа нұсқаулықты кейін пайдалану немесе кейінгі пайдаланушылар үшін сақтап қойыңыз.

- Пайдалану бойынша нұсқаулықтағы нұсқауларға қосымша құрылғы пайдаланылатын елдің қауіпсіздік техникасы мен қайғылы жағдайлардың алдын алудың жалпы нұсқауларын сақтау керек.
- Құрылғыдағы нұсқаулар мен ескертулері бар тақтайша қауіпсіз пайдалануға арналған маңызды нұсқауларды береді.

Қауіп деңгейлері

▲ ҚАУІП

- Ауыр жарақаттануға немесе өлімге апарып соғатын тікелей қауіп бойынша нұсқау.

▲ ЕСКЕРТУ

- Ауыр жарақаттануға немесе өлімге апарып соғуы мүмкін қауіпті жағдай бойынша нұсқау.

АБАЙЛАҢЫЗ

- Жеңіл жарақаттануға апарып соғуы ықтимал қауіпті жағдай бойынша нұсқау.

НАЗАР АУДАРЫҢЫ

- Материалдық зиянға апарып соғуы ықтимал қауіпті жағдай бойынша нұсқау.

Электрлік компоненттер

- ▲ **ҚАУІП** • Құрылғыны суға салмаңыз. • Бұйымның зарядтау уясына ешқашан ток өткізгіш заттарды, мысалы, аяққа бұрауыш және т.с.с. бұйымдарды салмаңыз. • Ешқашан контактілер мен сымдарға қол тиізбеңіз. • Желі кабелін кесіп өтіп, қысыл немесе үшкір шеттерінен тарту арқылы зақымдауға немесе бүлдіруге болмайды. • Құрылғыны тек ауыспалы ток көзіне қосуға рұқсат етіледі. Зауыт тақтайшасында көрсетілген кернеу желі кернеуіне сәйкес келуі керек. • Құрылғыны тек ақаулардан автоматты қорғаныспен (макс. 30 мА) пайдалануға рұқсат етіледі.

- ▲ **ЕСКЕРТУ** • Зақым тиген зарядтағыш құрылғыны зарядтау кабелімен бірге түпнұсқа қосалқы бөлшекпен дереу алмастырыңыз. • Күтім және техникалық қызмет көрсету бойынша жұмыстарды орындау алдында құрылғыны өшіріңіз және оны қуат ашасынан алып тастаңыз.

- Құрылғыда электрлік құрамдастар бар. Құрылғыны немесе төменгі бастың үстіңіз немесе астыңғы жағын ағынды судың астында немесе душ кабинасының астында жууға болмайды, әйтпесе су кіріп кетуі мүмкін. • Құрылғыны IEC 60364-1 стандартына сәйкес электрлік маман орындаған қуат көзіне жалғаңыз.

- ▲ **АБАЙЛАҢЫЗ** • Жөндеу жұмыстарын тек өкілетті қызмет көрсету қызметіне жүктеңіз. • Өрбір іске қосу алдында құрылғыны және құрамдас бөліктерін тексеріңіз, әсіресе қоректендіру кабелінің және ұзартқыш кабельдің тиісті күйін және қауіпсіз пайдаланылатынын тексеріңіз. Егер зақымдалған болса, ашаны розеткадан суырыңыз және құрылғыны пайдаланбаңыз.

Зарядтау құрылғысы

- ▲ **ҚАУІП** • Ешқашан қуат ашасы мен электр розеткасын ылғалды қолмен ұстамаңыз.

- Зарядтау құрылғысын жарылғыш ортада қолданбаңыз.

- ▲ **ЕСКЕРТУ** • Қуат сымын жыпудан, үшкір шеттен, майдан және құрылғының қозғалатын бөліктерінен қорғаныңыз. • Зарядталып жатқанда аккумулятор жинағын жаппаңыз және желдету саңылауларын бос қалдырыңыз. • Зарядтау құрылғысын ашпаңыз. Жөндеу жұмыстары тек білікті қызметкерлермен орындалады. • Аккумулятор жинағын тек бекітілген зарядтау құрылғыларымен зарядтаңыз. • Зақым тиген зарядтағыш құрылғыны зарядтау кабелімен бірге түпнұсқа қосалқы бөлшекпен дереу алмастырыңыз.

- ▲ **АБАЙЛАҢЫЗ** • Зарядтағышты дымқыл немесе кір күйінде қолданбаңыз. • Зарядтау құрылғысын қуат сымынан тартып жүрмеңіз. • Құрылғыны бірнеше розеткасы бар ұзартқыш

кабельдерде басқа құрылғылармен қолдануға тыйым салынады. • Ашаны розеткадан қуат беру сымынан тартып шығармаңыз.

НАЗАР АУДАРЫҢЫ • Зарядтағыш құрылғыны тек құрғақ жерде қолданып сақтаңыз.

Аккумулятор

- ▲ **ҚАУІП** • Аккумуляторға қатты күн сәулесі, жылу немесе өрттің әсерін тиізбеңіз.

- ▲ **ЕСКЕРТУ** • Бұйымды тек жеткізілім жинағына кіретін түпнұсқа зарядтағыш құрылғымен немесе KÄRCHER компаниясы рұқсат еткен зарядтағыш құрылғымен зарядтаңыз. Келесі адаптерді қолданыңыз:



- ▲ **ЕСКЕРТУ** • Қысқа тұйықталу қауіпі. Аккумуляторды ашпаңыз. Сонымен қатар, тітіркендіргіш булар немесе күйдіргіш сұйықтықтар кіріп кетуі мүмкін.

- ▲ **НАЗАР АУДАРЫҢЫ** • Бұл құрылғыда алмастырылмайтын батареялар бар. Ауыстырылатын аккумулятор жинағы бар құрылғыларға қолданылмайды

Қауіпсіз қолдану

- ▲ **ҚАУІП** • Тұншығу қауіпі! Қаптама пленканы балалардан алыс ұстау қажет.

- ▲ **ЕСКЕРТУ** • Құрылғыны тек нұсқауға сәйкес қолданыңыз. Жергілікті жағдайларды ескеріңіз және құрылғымен жұмыс істеген кезде, бөзде тұлғаларды, әсіресе балаларды қадағалаңыз. • Қауіпті аймақтардағы тиісті қауіпсіздік ережелерін сақтаңыз (мысалы, жанармай құю станциялары). Құрылғыны жарылыс қауіпі бар жерлерде ешқашан пайдаланбаңыз. • Осы нұсқаулықпен таныс емес балалар мен тұлғалар құрылғыны пайдаланбауы тиіс. Жергілікті ережелер пайдаланушының жасын шектеуі мүмкін. • Құрылғы балалардың немесе физикалық, сенсорлық немесе ақыл-ой қабілеті шектеулі адамдардың немесе осы нұсқауларды білмейтін адамдардың қолдануы үшін арналмаған.

- Физикалық, сезгіштік немесе ақыл-ой қабілеті нашарлаған не тәжірибесі мен біліктілігі жетіспеуінен тұлғаларға құрылғыны қауіпсіз пайдалану туралы олардың қауіпсіздігіне жауапты тұлға нұсқаулық берген және олар нәтижесінде пайда болуы ықтимал қауіптерді түсінген, құрылғы тиісті түрде бақыланған жағдайда ғана пайдалана алады. • Балалардың құрылғымен ойнауына рұқсат етпеңіз. • Балаларды бұйыммен ойнамайтындай етіп қадағалап тұрыңыз. • Құрылғы желіге қосылған болғанда немесе суып жатқанда, балалардың қолы жетпейтін жерде сақтаңыз. • Балалар тазалау және техникалық қызмет көрсету жұмыстарын тек біреудің бақылауында орындай алады. • Байланыстырғыш сымын жыпудан, өткір жиектен, майдан және жылжымалы бөлшектерден қорғаныңыз. • Дененің бөліктерін (мысалы, саусақтар, шаш) айналмалы тазарту білікшелерінен алыс ұстаңыз. • Қатты заттар (мысалы, сынықтар) арқылы жарақат алу

қауіп. Төменгі басын тазалау кезінде қолдарыңызды қорғаңыз.

⚠ АБАЙЛАҢЫЗ • Алдында құлап түскен, зақым белеілері бар немесе ағатын жерлері бар сипаттамаға және суретке сай пайдаланыңыз немесе сақтаңыз. • Құрылғы түсіп кеткен кезде зақымдану және жарақат алу қауіп бар. Құрылғымен әрбір жұмыс істеген кезде оның тұрақтылығын қамтамасыз ету керек. • Құрылғыны жұмыс істеп тұрғанда қараусыз қалдырмаңыз.

НАЗАР АУДАРЫҢЫЗ • Құрылғыны зақымдау қауіп. Су багіне ешқашан еріткіштерді, еріткіштері бар сұйықтықты немесе сұйылтылмаған қышқылдарды құймаңыз (мысалы, тазалағыш құралдарды бензинді, бояуға арналған еріткіштер мен ацетонды). • Құрылғыны тұщы су багі мен лас су багі орнатылған кезде ғана қосыңыз. • Құрылғымен сынықтар, тастар, бөтелкелер, ойыншық бөліктері секілді өткір немесе үлкен заттарды тазаламаңыз. • Таза су багіне сірке қышқылы, өктасты кетіруге арналған құралдарды, эфир майын және ұқсас заттарды қоспаңыз. Сондай-ақ, жыл заттарды құрылғымен сорып алмау үшін сақ болыңыз. • Құрылғыны тек су өткізбейтін жабыны бар қатты едендерде, мысалы, лакталған паркетте, эмальмен қапталған тақтайшаларда немесе линолеумде қолданыңыз. • Құрылғыны кілемдер мен кілемдік жабындарды тазалау үшін қолданбаңыз. • Құрылғыны конвекторлы жылытқыштардың еден торы арқылы өткізбеңіз. Құрылғы тор арқылы өтіп кетсе, ол ағып кеткен суды сіңіре алмайды. • Ұзақ жұмыс үзілістері кезінде және қолданудан кейін құрылғыны негізгі қосқыш/құрылғы қосқыш арқылы өшіріңіз және зарядтау құрылғысын қуат ашасынан алыңыз. • Құрылғыны 0 °C-тан төмен температурада қолданбаңыз. • Құрылғыны жаңбырдан қорғаңыз. Құрылғыны ашық ауада сақтамаңыз.

Құрылғыдағы белгілер



- Төменгі басты ағынды сумен жууға болмайтындығы туралы ескерту орналасқан:
 - төменгі бастың астыңғы жағында.

- Жұмысты аяқтағаннан кейін құрылғыны тазарту режимінің таңбалары көрсетіледі:
 - тазарту станциясының қабықшасына ойылған,
 - тұщы су багінің артындағы жапсырма ретінде.
- Лас су багінің/тұрақ станциясының құлпын ашу таңбалары көрсетіледі:
 - лас су багіне/тұрақ станциясына арналған босату түймесіндегі жапсырма ретінде.

Таңбалардың қолданылуы және сипаттамасы (Төменгі бастарын шаю арқылы тазалау)

Құрылғының сипаттамасы

Осы нұсқаулықта максималды комплектациядағы құрылғы сипатталған. Үлгіге қарай жеткізілім комплектациясында айырмашылықтар болады (Қаптаманы қараңыз).

Суреттерді графикалық беттен қараңыз. Сурет А

- ① ҚОСУ/ӨШІРУ қосқышы
- ② Boost функциясы түймесі
Білікшенің айналу жылдамдығы мен қатты сіңіп кеткен кір үшін су мөлшерін арттырады
- ③ Тазалау деңгейін орнату түймесі
1 және 2-тазалау деңгейлерін ауыстырып қосу
- ④ «2-тазалау деңгейінің» дисплей көрсеткіші
Білікшенің айналу жылдамдығы мен су мөлшерінің артуы
- ⑤ «1-тазалау деңгейінің» дисплей көрсеткіші
Қалыпты білікшенің айналу жылдамдығы және су мөлшері
- ⑥ «MAX» дисплей көрсеткіші (қызыл)
Лас су багі толы
- ⑦ «MIN» дисплей көрсеткіші (көк)
Таза су багі бос
- ⑧ «Аккумулятор» дисплей көрсеткіші (жасыл)
Аккумулятордың зарядталу күйінің көрсеткіші
- ⑨ Қабырғадан сырғанаудан қорғайтын тұтқа
- ⑩ Тұтқа
- ⑪ Таза су багі
- ⑫ Шашқа арналған алынатын сүзгілер
- ⑬ Лас су багі мен тұрақ станциясы үшін босату түймесі
- ⑭ Тазарту білікшелері (4 x)
- ⑮ Лас суға арналған бак
- ⑯ * Жарықдиодты жарықтандыру
- ⑰ Шашқа арналған сүзгінің босату түймесі
- ⑱ Зарядтау құрылғысы қосылатын ұяшық
- ⑲ Тұрақтату станциясы
- ⑳ Тазарту щеткасы бар тазалау станциясы
- ㉑ Зарядтау кабелі бар зарядтау құрылғысы
- ㉒ * Тасты едендерге арналған тазарту білікшелері (4 x)
- ㉓ RM 536 тазалағыш құралы (30 мл)
- ㉔ * RM 537 тазалағыш құралы (30 мл)
- ㉕ * RM 536 тазалағыш құралы (500 мл)
- ㉖ * RM 534 тазалағыш құралы (30 мл)

* қосымша

Орнату

Тұтқаны бекітіңіз

1. Негізгі құрылғыны бекітіңіз.
2. Кабельді пластикалық жалғағыштың бағыттағышына салыңыз және оны бекітіңіз.
3. Тұтқаның планкасын негізгі құрылғыға сырт етіп түскенше салыңыз. Тұтқаның планкасы құрылғыға берік орнығуы керек.

Сурет В

Пайдалануға енгізу

Зарядтау процесі

⚠ **ЕСКЕРТУ**

Ақаулы желі ашасының салдарынан өрт қаупі
Тұрақты қосылған зарядтағыш желілік аша ақаулы болса, қызып кетуі және өрт шығуы мүмкін. Зарядтағыштың желі ашасын ең ұзағы бір күннен кейін ажыратыңыз.

Нұсқау

Ең ұзағы бір күннен кейін зарядтағыштың желі ашасын ажыратыңыз, себебі электр желісіне қосылған зарядтағыш үнемі электр қуатын тұтынады.

1. Зарядтау құрылғысының зарядтау кабелін құрылғыдағы зарядтау ұясына салыңыз.

Сурет С

2. Зарядтау құрылғысының қуат сымын қуат ашасына салыңыз.
Жарықдиодты бақылау шамы аккумулятор зарядының нақты күйін көрсетеді.

Сурет D

- Зарядты толығымен біткен аккумуляторды зарядтағанда үш бірдей жарықдиодты бақылау шамдары төменнен жоғарыға қарай кезекпен жыпылықтайды.
 - Аккумулятордың 1/3 бөлігі зарядталғанда астыңғы шам тұрақты жанып, жоғарғы екі шам жыпылықтауын жалғастырады.
 - Аккумулятордың 2/3 бөлігі зарядталғанда астыңғы екі шам тұрақты жанып, жоғарғы шам жыпылықтауын жалғастырады.
 - Аккумулятор 4 сағаттан кейін толық зарядталған.
 - Аккумулятор зарядталғаннан кейін, 3 жарықдиодты индикаторлар тағы 60 минут бойы жанып тұрады. Осы уақыт өткеннен кейін жарықдиодты индикаторлар өшеді.
3. Зарядтаудан кейін зарядтау құрылғысының ашасын қуат ашасынан суырыңыз.
- Сурет E**
4. Құрылғыдан зарядтау кабелін алып тастаңыз.

Лас су багін салыңыз

1. Құрылғыны лас су багінің ортасына орналастырыңыз, сонда ол білікшелер арасында орналасады, содан кейін сырт етіп орнына бекітіледі. Бактің орны бұл ретте маңызды емес, өйткені оны құрылғыда екі бойлық бағыттарда қолдануға болады.

Сурет F

Лас су багі құрылғыға берік бекітілуі керек.

Таза су багін толтырыңыз

1. Таза су багін бүйірдегі тұтқаларынан ұстап алыңыз да, оны құрылғыдан алыңыз.
2. Бактің қақпағын ашып, оны бір жаққа қарай бұрыңыз.

Сурет G

3. Таза су багін су құбырының суық немесе жылы суымен толтырыңыз.
4. Қажет болса, тұщы су багіне KÄRCHER тазалағыш және күтуге арналған құралдарын қосыңыз.

НАЗАР АУДАРЫҢЫ

Тазартқыш немесе күтуге арналған құралдардың артық мөлшерленуі немесе жеткіліксіз мөлшерленуі

Тазалаудың нашар нәтижелеріне алып мүмкін. Тазартқыш немесе күтуге арналған құралдардың ұсынылған мөлшерлеу нұсқауларына назар аударыңыз.

5. Бактің қақпағын жабыңыз.

6. Таза су багін құрылғыға орнатыңыз.

Сурет H

Таза су багі құрылғыға берік орнығуы тиіс.

Пайдалану

Пайдалану жөніндегі жалпы нұсқаулар

НАЗАР АУДАРЫҢЫ

Ылғалдылық

Сезімтал едендерге мүлкіктің залалдар Құрылғыны қолданар алдында, еденнің белгісіз жерде суға тұрақтылығын тексеріңіз. Суға сезімтал жерлерді, мысалы, өңделмеген тығындалған едендерді тазаламаңыз, себебі ылғал еніп, еденге зақым келтіруі мүмкін.

НАЗАР АУДАРЫҢЫ

Мүлкіктің залалдар

Үшкір, үлкен, көлемді заттардың әсерінен құрылғының мүлкіктің зақымдануы. Құрылғыны қатты лас жер мен заттарда сақтауға және қолдануға болмайды, өйткені бөлшектері лас су багінің астында тұрып қалып, еденге және бакке сызаттар түсуі мүмкін. Жұмысты бастамас бұрын және құрылғыны сақтамас бұрын, еденнен сынықтар, тастар, бұрандалар немесе ойыншық бөліктері сияқты заттарды алыңыз.

Сурет A1

Нұсқау

- Жолақ өрнектердің түзілуін болдырмас үшін, құрылғыны сезімтал беттерде, мысалы, ағашта немесе фарфордан жасалған бұйымдарда қолданар алдында, оны байқалмайтын жерде тексеріп алыңыз.
- Бір жерде болмаңыз, бірақ қозғала беріңіз
- Еден жабындарын өндірушінің нұсқауларын орындаңыз.

Нұсқау

Жаңадан сүртілген еденде іздер қалмауы үшін есікке қарай кері бағытта жұмыс жасаңыз.

Сурет A2

- Еденді тазарту құрылғыны шаңсорғыштағыдай жылдамдықпен алға және артқа жылжыту арқылы жүргізіледі.
- Қатты кірлеген жағдайда Boost функциясын қосыңыз. Ол үшін Boost функциясының түймесін басып тұрыңыз. Boost функциясы іске қосылған кезде білікшенің айналу жылдамдығы мен су мөлшері артады. Boost функциясын 1-ші және 2-ші тазалау деңгейінде қосуға болады. Boost функциясы қосылған кезде, тиісті тазалау деңгейінің дисплей көрсеткіші жыпылықтайды. Құрылғыға қысым жасамай еденнің үстімен жайлап сырғытыңыз.

Сурет K

- Жеткізу жиынтығына байланысты әр түрлі білікшелер бар. Білікшелердің түсі олардың қайсысы әсіресе қолайлы екенін көрсетеді.

- Сұр/сары әмбебап білікшелер: жан-жақты орнатылатын
- Қара жолақтары бар білікшелер: Сезімтал емес қатты едендерді тазарту үшін (мысалы, тас, керамика); табиғи тастардан жасалған сезімтал едендер үшін жарамайды (мысалы, мәрмәр, терракота)

Нұсқау

Тазалаудың оңтайлы нәтижесіне қол жеткізу үшін, кір жуғыш машинада білікшелерді алғаш қолданар алдында 60 °C температурада жуыңыз.

НАЗАР АУДАРЫҢЫЗ

Білікшелердің босауына байланысты материалдық зақым

Кір жуғыш машина зақымдалуы мүмкін.

Білікшелерді кір торына салыңыз және кір жуғыш машинаға қосымша кір салыңыз.

Жұмысты бастау

НАЗАР АУДАРЫҢЫЗ

Бақыланбайтын жылжуы

Құрылғылар мен мүліктің залалдары

Құрылғы қосылғаннан кейін тазалау білікшелері айнала бастайды.

Құрылғы өздігінен жылжымас үшін тұтқасын мықтап ұстаңыз.

НАЗАР АУДАРЫҢЫЗ

Қолданылмаған тұщы немесе лас су багі

Мүліктік залалдар

Тазалау жұмыстарын бастамас бұрын, тұщы су багіне су құйылғанын және лас су багі құрылғыға орнатылғанын тексеріңіз.

1. ҚОСУ/ӨШІРУ қосқышын басыңыз.

Сурет I

Құрылғы қосылады.

Білікшенің қалыпты айналу жылдамдығы мен судың мөлшері үшін 1-тазалау деңгейінің дисплей көрсеткіші жанады.

2. Білікшелерді дымқылдатаңыз.

a Boost функциясының түймесін басып тұрыңыз.

b Білікшелер жеткілікті ылғалданғанша құрылғыны алға және артқа жүргізіңіз.

Нұсқау

Егер қосылғаннан кейін білікшелер бірден кептеліп қалса, білікшелерді алып тастаңыз, оларды кранның астында сулаңыз және қайтадан салыңыз.

3. Қажет болса, тазалау деңгейін орнату батырмасы арқылы 2-ші тазалау деңгейіне ауыстырыңыз.

Сурет J

Білікшенің айналу жылдамдығы мен су мөлшері артады.

2-тазалау деңгейінің дисплей көрсеткіші жанады.

Нұсқау

1-тазалау деңгейі немесе 2-тазалау деңгейін орнату тазаланатын бетке байланысты болады (мысалы, ағаш немесе тастан жасалған еден). Алғаш рет іске қосқан кезде құрылғы 1-тазалау деңгейіне орнатылады.

Жұмыс үзілісінен немесе қайта іске қосқаннан кейін әрдайым соңғы тазалау деңгейін орнату іске қосылады.

4. Қажет болса, қатты кірді тазарту үшін Boost функциясын іске қосыңыз (соңдай-ақ *Лайдалану жөніндегі жалпы нұсқаулар* тарауын қараңыз).

Сурет K

Аккумулятордың жұмыс уақытының индикаторы

«Аккумулятор» дисплейінің көрсеткішінде аккумулятордың жұмыс уақыты көрсетіледі:

- 3 жарықдиоды жанады – 3/3 (толық) аккумулятордың жұмыс уақыты
- 2 жарықдиоды жанады – 2/3 аккумулятордың жұмыс уақыты
- 1 жарықдиоды жанады – 1/3 аккумулятордың жұмыс уақыты

Сурет N

Дыбыстық немесе оптикалық сигналдар бос аккумулятор туралы ескертеді.

- Аккумулятордың заряды бітер алдында шамамен таусылғанға дейін шамамен 5 минут бұрын, дыбыстық сигнал екі рет ойнайды және төменгі жарықдиоды жыпылықтайды.
- Аккумулятордың заряды таусылғанға дейін шамамен 1,5 минут бұрын, 2 рет дыбыстық сигнал ойнайды және төменгі жарықдиоды жыпылықтайды.
- Аккумулятордың заряды толық бітіп, құрылғы өшкеннен кейін, астыңғы жарықдиодты шам 60 секунд ішінде тез жыпылықтайды.

Лас су багін босатыңыз

• Егер лас су багі толса, дисплей көрсеткішінде «MAX» (қызыл) жанады да, дыбыстық сигнал естіледі.

Сурет M

- 60 секундтан кейін екінші рет дыбыстық сигнал ойнайды және құрылғы өшеді.
- Құрылғы өшірілгеннен кейін, «MAX» (қызыл) дисплей көрсеткіші 10 секунд бойы жыпылықтайды.
- Лас су багі толып, «MAX» (қызыл) дисплей көрсеткіші жанған кезде, процесс қайтадан басталады және келесі екі қадам қайталанады:
 - Құрылғыны қайтадан қосуға болады.
 - Құрылғы тағы 60 секунд жұмыс істейді де, содан кейін қайтадан өшеді.

1. ҚОСУ/ӨШІРУ қосқышын басыңыз.

Құрылғы өшеді.

2. Аяғыңызбен лас су багіне арналған босату түймесін басып, құрылғыны көтеріңіз.

Сурет O

Лас су багі құрылғыдан босатылады.

3. Босату үшін, лас су багін үстіңгі қақпақпен емес, екі қолыңызбен тар жақтарымен көлденең тасымалдаңыз.

4. Лас су багін қақпақтағы саңылау арқылы босатыңыз. Кір қатып қалған жағдайда, лас су багінің қақпағын алыңыз да, лас су багін ағын сумен шайыңыз.

5. Лас су багін орнатыңыз (бөлімді қараңыз *Лас су багін салыңыз*).

Тазарту сұйықтығын толтырыңыз

• Егер тұщы су багі бос болса, «MIN» (көк) дисплей көрсеткіші жанады да, дыбыстық сигнал ойнайды.

Сурет L

- Ескерту үшін, дыбыстық сигнал минутына бір рет естіледі.

1. Таза су банкін толтырыңыз (бөлімді қараңыз *Таза су багін толтырыңыз*).

Жұмысты тоқтату

НАЗАР АУДАРЫҢЫ

Ылғал білікшелер

Сезімтал едендерден ылғал залалдары Ұзақ жұмыс үзілістері кезінде ылғалды білікшелермен сезімтал еден жабындарына зақым келтірмеу үшін құрылғыны тұрақ станциясына қойыңыз.

1. ҚОСУ/ӨШІРУ қосқышын басыңыз. Құрылғы өшеді.
2. Құрылғыны тұрақ станциясына қойыңыз.

Нұсқау

Егер құрылғы тұрақ станциясына лас су бағынсыз қойылса, құрылғыны шығару үшін босату түймесін басу керек.

Сурет АГ

Жұмыстың аяқталуы

1. ҚОСУ/ӨШІРУ қосқышын басыңыз. Құрылғы өшеді.
2. Құрылғыны тұрақ станциясына қойыңыз. Сурет АС

НАЗАР АУДАРЫҢЫ

Қатып қалған кір

Қатып қалған кір құрылғыға әбден нұқсан келтіруі мүмкін.

- Әр қолданғаннан кейін құрылғыны толығымен тазалау ұсынылады.
3. Құрылғыны тазалаңыз (бөлімін қараңыз *Күтім және техникалық қызмет көрсету*).

Құрылғыны сақтауға булау

НАЗАР АУДАРЫҢЫ

Сұйықтықтар/дымқыл кір

Егер сақтау кезінде құрылғыда әлі де сұйықтық/дымқыл кір болса, бұл істің пайда болуына әкелуі мүмкін.

Құрылғыны сақтаған кезде тұщы су мен лас су багін толығымен босатыңыз. Тазарту щеткасын қолданып, төменгі бас қапқағындағы шашқа арналған сүзгіден шаш пен ластанған бөлшектерді алыңыз.

Тазартылған білікшелерді ауада, мысалы құрылғыны тұрақ станциясына орнатқанда кептіріңіз. Ылғал білікшелерді кептіру үшін жабық шафқа қоймаңыз.

1. Бос лас су багін кептіру үшін тазарту станциясына салыңыз.
 - a. Құрылғыны тұраққа станциясына қойып, бекітіңіз.
 - b. Содан кейін құрылғыны тұрақ станциясымен бірге тазарту станциясына салыңыз.

Сурет АС

2. Тазартылған білікшелерді кептіру үшін құрылғыға орнатыңыз.

Сурет АД

3. Аккумуляторды шығарыңыз (бөлімді қараңыз *Зарядтау процесі*).

4. Құрылғыны құрғақ бөлмелерде сақтаңыз. Сурет АЕ

Сурет АЕ

Күтім және техникалық қызмет көрсету

Төменгі бастарын шаю арқылы тазалау

НАЗАР АУДАРЫҢЫ

Кір немесе тазалағыш құралдардың қалдықтары

Кір бамте немесе шашқа арналған сүзгіде тұрып қалмау үшін лас су бағи мен шашқа арналған сүзгіні үнемі тазалап отыру қажет. Егер жұмыс аяқталғаннан кейін құрылғы тазаланбаса, кірдің бөлшектері шашқа арналған сүзгі мен саңылауларды бітеуі мүмкін. Сонымен қатар, құрылғыда кір мен бактериялардың жиналуы жағымсыз иіс тудыруы мүмкін.

Жұмысты аяқтағаннан кейін құрылғыны тазарту станциясына салыңыз да, шаюды бастаңыз.

Төменгі басты тазалау станциясында станцияны бөлек сумен толтыруыңіз орнына автоматты шаю арқылы ғана тазалаңыз. Лас су багінді жалғанғанына көз жеткізіңіз.

Құрылғыны немесе төменгі бастың үстіңізі немесе астыңғы жағын ағынды судың астында немесе душ кабинасының астында жууға болмайды, әйтпесе су кіріп кетуі мүмкін.

Нұсқау

«МАХ» (қызыл) дисплей көрсеткіші жанып, лас су бағи босатылмағаныша, шаю процесі басталмайды.

Нұсқау

Төменгі басындағы жарықдиод шамы шаю кезінде сөніп қалады.

1. ҚОСУ/ӨШІРУ қосқышын басыңыз. Құрылғы өшеді.
2. Лас су багін босатып, оны қайта орнатыңыз (*Лас су багін босатыңыз* тарауын қараңыз)
3. Құрылғыны бос лас су багімен бірге тазарту станциясына салыңыз.
4. Тұщы су багіне тазалағыш немесе күтім жасау құралдарынсыз 200 мл таза су құйыңыз (*Таза су багін толтырыңыз* тарауын қараңыз).

Сурет Р

Нұсқау

Шаю процесінде тазарту құралдарын қосу қажет емес.

5. ҚОСУ/ӨШІРУ түймесі мен тазалау деңгейін орнату түймесін бір уақытта 3 секунд ұстап тұрыңыз. Сигнал дыбысы естіледі.

Сурет Q

6. Дисплей көрсеткіштері жоғарыдан төменге бірнеше рет жанады. Шаю процесі басталады және шамамен 2 минутқа созылады.

Сурет R

Нұсқау

Шаю процесінің басында су тұщы су багінен білікшелерге шамамен 80 секунд ішінде ағып кетеді. Осы уақыт ішінде құрылғы үнсіз болады. Шаю аяқталғаннан кейін білікшелер шамамен 30 секундтай айнала бастайды.

7. Шаю процесі аяқталған кезде, сигнал дыбысы естіліп, «МАХ» (қызыл) дисплей көрсеткіші жанады.

Сурет S

8. Лас су багіне арналған босату түймесін басып, құрылғыны тұрақ станциясына салыңыз. Лас су бағи тазарту станциясында қалады.

Нұсқау

Егер сіз лас су багі толы кезде құрылғыны қайтадан қосуға тырыссаңыз, «MAX» (қызыл) дисплей көрсеткіші 10 секунд бойы жыпылықтайды.

Тазарту жұмыстарын жалғастыру мүмкін емес.

- Шашқа арналған сүзгінің босату түймесін ішке қарай басыңыз.
Шашқа арналған сүзгі сөніп қалады.
- Шашқа арналған сүзгіні тазарту станциясына салыңыз.
Сурет U
- Білікшелерді алып тастап, тазарту станциясына салыңыз.
Сурет V
- Тазарту станциясын лас су багімен, шашқа арналған сүзгімен және білікшелерімен дәретханаға, шұңғылшаға немесе қоқыс жинағышқа қажетінше тасымалдаңыз.
Сурет W
- Лас су багін тазалаңыз (Лас су багін тазалаңыз тарауын қараңыз).
- Білікшелерді тазалаңыз (Білікшелерді тазалау тарауын қараңыз).
- Шашқа арналған сүзгіні тазалаңыз (Шашқа арналған сүзгіні тазалау тарауын қараңыз).
- Төменгі бастың астыңғы жағын және білікше жетегін дымқыл шүберекпен тазалаңыз.
Сурет AB

Нұсқау

Құрылғыны немесе төменгі бастың үстіңгі немесе астыңғы жағын ағынды судың астында немесе душ кабинасының астында жууға болмайды, өйтпесе су кіріп кетуі мүмкін.

- Тазарту станциясын босатыңыз және келтіріңіз.
- Егер тұщы су багінде өлі де су бар болса, тұщы су багін алыңыз да, босатыңыз.

Лас су багін тазалаңыз

HAZAR АУДАРЫҢЫ

Қатып қалған кір

Қатып қалған кір құрылғыға әбден нұқсан келтіруі мүмкін.

Лас су багін үнемі тазартып тұрыңыз.

Лас су багінің дисплей көрсеткіші және лас су багіндегі суды төгу процедурасы туралы ақпарат, бөлімді қараңыз Лас су багін босатыңыз.

- Лас су багінің қақпағын алыңыз.
Сурет X
- Лас су багі мен қақпағын ағынды сумен тазалаңыз.
- Немесе, лас су багін ыдыс жуғыш машинада жууға болады.

Нұсқау

Лас су багінің қақпақтарының резеңке жабыны ыдыс жуғыш машинада жуылғандықтан жабысқақ болуы мүмкін. Алайда бұл бітеулікке әсер етпейді.

Білікшелерді тазалау

HAZAR АУДАРЫҢЫ

Білікшелердегі тазалағыш құралдың

қалдықтары

Көбіктену

Әр қолданғаннан кейін білікшелерді ағынды сумен жуыңыз немесе кір жуғыш машинада білікшелерді тазалаңыз.

HAZAR АУДАРЫҢЫ

Білікшелерді мата жұмсартқышпен немесе кір келтіргішпен тазалаудан болатын зақымдар

Микрофибраның зақымдануы

Кір жуғыш машинада тазалаған кезде мата жұмсартқышты пайдаланбаңыз.

Білікшелерді кір келтіргішке салмаңыз.

HAZAR АУДАРЫҢЫ

Білікшелердің босауына байланысты материалдық зақым

Кір жуғыш машина зақымдалуы мүмкін.

Білікшелерді кір торына салыңыз және кір жуғыш машинаға қосымша кір салыңыз.

- ҚОСУ/ӨШІРУ қосқышын басыңыз.
Құрылғы өшеді.
- Құрылғыны тұрақ станциясына қойыңыз.
Сурет AC
- Тұтқаның ойығынан тазалағыш білікшелерді бұрап босатыңыз.
Сурет V
- Тазартқыш білікшелерді ағынды сумен тазалаңыз немесе кір жуғыш машинада максимум 60 °C температурада жуыңыз.
Сурет Y
- Тазартқыш білікшелерді білікше ұстағышқа бекітілгенше бұраңыз. Білікшенің ішкі жағындағы және құрылғыдағы білікше ұстағыштың түс тағайындауына (мысалы, көктен көкке) назар аударыңыз.
Сурет AD
- Білікшелерді құрылғыда және тұрақ станциясында құрғатыңыз.
Сурет AF

Шашқа арналған сүзгіні тазалау

HAZAR АУДАРЫҢЫ

Қатып қалған кір

Қатып қалған кір құрылғыға әбден нұқсан келтіруі мүмкін.

Әр қолданғаннан кейін құрылғыны толығымен тазалау ұсынылады.

HAZAR АУДАРЫҢЫ

Қатып қалған кір

Қатып қалған кір құрылғыға әбден нұқсан келтіруі мүмкін.

Тазартқыш білікшелерін үнемі тазарту щеткасымен тазалап тұрыңыз.

HAZAR АУДАРЫҢЫ

Шашқа арналған сүзгіні ыдыс жуғыш машинада жуғаннан болатын зақым

Шаю процесі нәтижесінде қырғыштың шеті бұралып қалуы мүмкін, сондықтан білікшелер бұдан былай дұрыс басылмауы мүмкін. Бұл тазарту нәтижесін нашарлатады.

Шашқа арналған сүзгіні ыдыс жуғыш машинада емес, ағынды су астында тазалаңыз.

- ҚОСУ/ӨШІРУ қосқышын басыңыз.
Құрылғы өшеді.
- Құрылғыны тұрақ станциясына қойыңыз.
Сурет AC
- Шашқа арналған сүзгінің босату түймесін ішке қарай басыңыз.
Сурет U
Шашқа арналған сүзгі өшеді және оларды алуға болады.

4. Шашқа арналған сүзгінің екеуін де ағынды су астында жуып алыңыз.
5. Қатып қалған кірді, мысалы, сүзгі тарағындағы тазарту щеткасымен бірге алып тастаңыз.
Сурет АА
Сурет Z
6. Шашқа арналған сүзгіні төменгі басына салыңыз да, бекітіңіз. Шашқа арналған сүзгінің екеуі де құрылғы берік бекітілуі керек.
Сурет АЕ

Тазартқыш және күтуге арналған құралдар

НАЗАР АУДАРЫҢЫЗ

Жарамсыз тазалағыш және күтуге арналған құралдарды пайдалану

Жарамсыз тазалағыш және күтуге арналған құралдарды пайдалану құрылғыны зақымдау мүмкін және кепілдікті қызметін алып тастауға әкелуі мүмкін.

Тек KÄRCHER тазалағыш құралдарын қолданыңыз. Дұрыс мөлшерлеуге назар аударыңыз.

Нұсқау

Қажет болса еден тазалау үшін KÄRCHER тазалағыш немесе күтуге арналған құралдарын қолданыңыз.

- Тазартқыш және күтуге арналған құралдарды мөлшерлеу кезінде өндіруші туралы ақпарат көлеміне назар аударыңыз.
- Көбіктенуді болдырмас үшін тұщы су бағін алдымен сумен, содан кейін тазалағыш немесе күтуге арналған құралдармен толтырыңыз.
- Топып кетпес үшін, су күйе кезінде тазалағыш немесе күтуге арналған құралдар үшін орын қалдырыңыз.

Ақаулар кезіндегі көмек

Ақаулардың себептері көп жағдайда келесі шолуды пайдалану арқылы өздігінен жоюға болатындай қарапайым болады. Күдіктен болса немесе осы жерде көрсетілмеген ақаулар болған кезде, ресми сервис орталығына хабарласыңыз.

Нұсқау

Ақау пайда болған кезде құрылғы 3 секундқа құлыпталады.

Құрылғыны ақаулық жойылғаннан кейін ғана қайтадан қосуға болады.

Аккумулятор зарядталмайды

Зарядтау ашасы/қуат ашасы дұрыс жалғанбаған.

- Зарядтау ашасын/қуат ашасын дұрыстап жалғаныз.

Құрылғыны қосқанда жарықдиодты ақау көрсеткіші («Аккумулятор» дисплей көрсеткіші) жыпылықтайды, ал құрылғы жұмыс істемейді Аккумулятор бос.

- Аккумуляторды шығарыңыз (бөлімді қараңыз Зарядтау процесі).

Дұрыс емес немесе ақаулы қуат көзі пайдаланылуда.

- Түпнұсқалық қуат көзін пайдаланыңыз.
- Ақаулы қуат көзін ауыстырыңыз.

Құрылғы өшеді және жарық диодты қате дисплей («Батарея» дисплейі) жыпылықтайды Құрылғы қызып кетеді (мысалы, қоршаған ортаның жоғары температурасында, құрғақ роликтермен немесе кілемге қолданғанда).

- Құрылғыны шамамен 2,5 сағатқа сууға қойыңыз.

Құрылғы тиісті түрде суымайынша қайтадан қосылмайды. Құрылғыны салқындатқан кезде зарядталуға болады.

Білікшелер бұрылмайды және 1-ші тазалау деңгейі мен 2-ші тазалау деңгейінің дисплей көрсеткіштері бір уақытта жыпылықтайды

Құрылғы қозғалтқышы құлыптауға ие, мысалы, білікшеге қатты қысым түскеннен немесе қабырғаға/бұрышқа келіп тірелгеннен.

- Құрылғыны өшіріп, қайтадан қосыңыз.
- Білікшелер блокталған.
- Білікшелерді шешіп алып, олардың арасында қандай да бір заттың тұрып қалмағанын тексеріңіз.
- Білікшелердің ұстағышқа нығыздалып бұралғанын тексеріңіз.
- Төменгі басындағы шашқа арналған сүзгіде кірдің жиналмағанын тексеріңіз және алып тастаңыз.
- Шашқа арналған сүзгі дұрыс салынғанын тексеріңіз. Ол үшін шашқа арналған сүзгіні шешіп, қайтадан салыңыз.

Шашқа арналған сүзгі білікшелерді бітеп тастайды.

Білікшелер дұрыс суланбаған.

- ҚОСУ/ӨШІРУ қосқышын басыңыз. Құрылғы өшеді.
- Шашқа арналған сүзгінің босату түймесін ішке қарай итеріп, шашқа арналған сүзгіні алыңыз.
- ҚОСУ/ӨШІРУ қосқышын басыңыз. Құрылғы қосылады.
- Білікшелерді дымқылдатыңыз.
 - a Boost функциясының түймесін басып тұрыңыз.
 - b Білікшелер жеткілікті ылғалданғанша құрылғыны алға және артқа жүргізіңіз.

Нұсқау

Білікшелер жеткілікті ылғалданбаған болса, білікшелерді алыңыз, оларды ағын су астында сулаңыз және қайта салыңыз.

- Шашқа арналған сүзгіні салыңыз.

Дисплей көрсеткіші жоғарыдан төменге бірнеше рет жанады

Құрылғы төменгі басын тазалау үшін 2 минуттық жуу процесінде болады

- шамамен 2 минут күтіңіз, содан кейін шаю процесі аяқталып, дисплей көрсеткіші бұдан былай жанбайды (бөлімді қараңыз Төменгі бастарын шаю арқылы тазалау).

«Тұщы су бағін толтырыңыз» дисплей көрсеткіші тұщы су бағі толы болса да жанады.

Тұщы су бағі ұстағышының датчигі ластанған.

- Тұщы су бағін алып тастап, тұщы су бағі ұстағышының датчигін, мысалы, мақта тампонымен тазалаңыз.

Сурет АН

Толтырылған су тым жұмсақ.

- Тазалау үшін тазартылған суды пайдаланбаңыз.

Құрылғы қосылмайды

Аккумулятор бос.

- Аккумуляторды зарядтаңыз.

Зарядтау кабелі өлі де құрылғыда.

- Зарядтау кабелін ажыратыңыз, себебі зарядтау кабелі қосылу болғанда жұмыс жасау мүмкін емес.

Құрылғы қосылған кезде қатты дарылдайды

Білікшелер дұрыс суланбаған.

- Білікшелерді дымқылдатыңыз.
 - a Boost функциясының түймесін басып тұрыңыз.
 - b Білікшелер жеткілікті ылғалданғанша құрылғыны алға және артқа жүргізіңіз.

Нұсқау

Білікшелер жеткілікті ылғалданбаған болса, білікшелерді алыңыз, оларды ағын су астында сулаңыз және қайта салыңыз.

Білікшелер деформацияланған.

- Құрылғыны жерде емес, тұрақ орнында ғана сақтаңыз, себебі білікшелер жанасу қысымына байланысты деформациялануы мүмкін.

Құрылғы кір жинамайды

Таза су багінде су жоқ. «MIN» (көк) дисплей көрсеткіші жанады және сигнал ойнайды.

- Таза су багине толтырып су құйыңыз.
- Таза су багі құрылғыға дұрыс орнатылмаған.
- Таза су багін құрылғыға мықтап орнатып салыңыз.

Лас су багі жоқ немесе құрылғыға дұрыс орнатылмаған.

- Құрылғыға лас су багін сырт етіп түсетіндей салыңыз.
- Лас су багінің қапағы дұрыс салынғанын тексеріңіз (толтырғыш көзделген ойыққа салынуы керек).

Шашқа арналған сүзгі жоқ немесе құрылғыға дұрыс орнатылмаған.

- Шашқа арналған сүзгіні құрылғыға дұрыс салыңыз.

Білікшелер жоқ немесе құрылғыға дұрыс орнатылмаған.

- Білікшелерді салыңыз немесе білікшелерді білікше ұстағышына бекітілгенше бұраңыз.

Білікшелер ластанған немесе тозған.

- Білікшелерді тазалаңыз немесе ауыстырыңыз.

Білікшелер тым құрғақ

Білікшелер дұрыс суланбаған.

- Білікшелерді дымқылдатыңыз.
 - a Boost функциясының түймесін басып тұрыңыз.
 - b Білікшелер жеткілікті ылғалданғанша құрылғыны алға және артқа жүргізіңіз.

Нұсқау

Білікшелер жеткілікті ылғалданбаған болса, білікшелерді алыңыз, оларды ағын су астында сулаңыз және қайта салыңыз.

Таза су сүзгісі ластанған.

- Таза су сүзгісін тазалаңыз.
 - a Таза су бағын шығарыңыз және таза су сүзгісін алып тастаңыз.

Сурет АН

- b Таза су бағын сүзгісін су астында тазалаңыз.
- c Таза су сүзгісін қайтадан орнатыңыз.

Қанағаттанғысыз тазалау нәтижесі

Білікшелер бірінші қолданар алдында жуылмайды.

- Білікшелерді кір жуғыш машинада максимум 60 °C температурада жуыңыз.

Білікшелер ластанған.

- Білікшелерді тазалаңыз.

Білікшелер дұрыс суланбаған.

- Білікшелерді дымқылдатыңыз.
 - a Boost функциясының түймесін басып тұрыңыз.

- b Білікшелер жеткілікті ылғалданғанша құрылғыны алға және артқа жүргізіңіз.

Дұрыс емес тазалағыш құрал немесе дұрыс емес мөлшерде қолданылды.

- Тек KÄRCHER тазалағыш құралын пайдаланып, дұрыс мөлшерде қосылуын қадағалаңыз.

Еденде басқа тазалағыш құралдардың қалдықтары бар.

- Білікшелерді тазалағыш құралдардың қалдықтарынан дұрыстап сумен тазалаңыз.
- Еденді тазалағыш құралды пайдаланбай, құрылғының және таза білікшелердің көмегімен бірнеше рет тазалаңыз.
- Едендегі тазалағыш құралдардың қалдықтары алынады.

Су сіңіру оңтайлы емес

Шашқа арналған сүзгі құрылғыға дұрыс салынбаған.

- Шашқа арналған сүзгіні құрылғыға дұрыс салыңыз.

Білікшелер тозған.

- Білікшелерді ауыстырыңыз.

Құрылғы лас суды жоғалтады

Лас су багі толы.

- Лас су багін дереу босатыңыз.

Лас су багі құрылғыға дұрыс орнатылмаған.

- Құрылғыға лас су багін сырт етіп түсетіндей салыңыз. Лас су багі құрылғыға берік бекітілуі керек.

Шашқа арналған сүзгі құрылғыға дұрыс салынбаған.

- Лас су багі дұрыс орнатылғанын тексеріңіз.

Лас су багі зақымдалған.

- Өкілетті қызмет көрсету орталығына хабарласыңыз.

Құрылғы өшеді

Лас су багінің көлемі 200 мл-ден асып кетсе, құрылғыны автоматты түрде өшіру іске қосылады. Басқа өндірушілердің тазалағыш құралдарын пайдалану, шамадан тыс көбіктенуге әкелуі мүмкін және 200 мл-ге жеткенде құрылғыны өшіру іске қосылады.

- Лас су багін босатыңыз.
- Тек KÄRCHER тазалағыш құралын пайдаланып, дұрыс мөлшерде қосылуын қадағалаңыз.

Пайдалану кезінде құрылғы жіктерге бірігеді

Лас су багінің астындағы кертіктері зақымдалған немесе тозған.

- Өкілетті қызмет көрсету орталығына хабарласыңыз.

Тұтқаны шығарып алу

НАЗАР АУДАРЫҢЫ

Тұтқаны жиі шығару

Тұтқаның бөлшектері жиі шығарғаннан зақымдалуы мүмкін.

Орнатқаннан кейін тұтқаны негізгі құрылғыдан шығармаңыз.

Құрылғыны сервистік қызмет көрсету мақсатымен жіберген кезде ғана тұтқаны негізгі құрылғыдан шығарып алуға болады.

НАЗАР АУДАРЫҢЫ

Тұтқаны дұрыс емес алу

Құрылғыны зақымдау қаупі

Негізгі құрылғы мен тұтқа арасындағы байланыс кабелінің зақымдалмағанына көз жеткізіңіз.

- Бұрауышты 90° бұрышпен тұтқаның артқы жағындағы шағын саңылауға салып, тұтқаны шығарып алыңыз.

Сурет АК

Техникалық мағлұматтар

FC 7		
Электр желісіне қосу		
Кернеу	V	100 - 240
Фаза	~	1
Жілілік	Hz	50 - 60
Қорғаныс класы		IPX4
Құрылғының қорғаныс класы		III
Зарядтау құрылғысының қорғаныс класы		II
Құрылғының номиналдық қуаты	W	80
Аккумулятордың номиналдық кернеуі	V	25,20 - 25,55
Аккумуляторлар типі		Литий-ионды
Аккумулятор заряды толық болғандағы жұмыс уақыты	min	45
Заряды таусылған аккумуляторды зарядтау уақыты	h	4
Зарядтағыш құрылғының шығыс кернеуі	V	30
Зарядтау құрылғысының шығыс тогы	A	0,6
Құрылғының техникалық сипаттамалары		
1-тазалала деңгейінде минутына роликтің айналымы	Айн/мин	450
2-тазалала деңгейінде минутына роликтің айналымы	Айн/мин	490
Boost функциясында минутына роликтің айналымы	Айн/мин	530
Сыйымдылық		
Тұщы су ыдысының көлемі	ml	400
Кір су бағының көлемі	ml	200
Өлшемдері мен салмағы		
Салмағы (керек-жарақтарсыз және тазалағыш құралсыз)	kg	4,3
Ұзындығы	mm	310
Ені	mm	230
Биіктігі	mm	1210

Техникалық өзгерістер рұқсат етілген.

البيانات الفنية

FC 7

توصيل الطاقة		
100 - 240	V	الفلطية
1	~	الطور
50 - 60	Hz	التردد
نوع الحماية		
IPX4		فئة حماية الجهاز
III		فئة حماية الشاحن
II		فئة حماية الشاحن
80	W	القدرة الاسمية للجهاز
25.20 - 25.55	V	الجهد الاسمي للبطارية
نوع البطارية		
Li-Ion		نوع البطارية
45	min	مدة التشغيل عندما تكون البطارية مشحونة بالكامل
4	h	مدة الشحن عندما تكون البطارية فارغة
30	V	فلطية الخرج جهاز الشحن
0.6	A	تيار خرج الشاحن
أداء الجهاز		
450	لفة/دقيقة	عدد لفات البكرة لكل دقيقة في مستوى لفة/دقيقة
1		التنظيف
490	لفة/دقيقة	عدد لفات البكرة لكل دقيقة في مستوى لفة/دقيقة
2		التنظيف
530	لفة/دقيقة	عدد لفات البكرة لكل دقيقة في وظيفة التعزيز
كمية الملء		
400	ml	حجم خزان المياه النقية
200	ml	حجم خزان المياه المتسخة
الأبعاد الوزن		
4.3	kg	الوزن (بدون ملحقات تكميلية وسوائل تنظيف)
310	mm	الطول
230	mm	العرض
1210	mm	الارتفاع

المواصفات الفنية خاضعة للتعديل.

يهتز الجهاز بصوت عال عند تشغيله حسب
البكرات غير مبللة بالقدر الكافي.

- بلل البكرات.
- a يجب الاستمرار بالضغط على زر التعزيز.
- b حرك الجهاز ذهاباً وإياباً حتى يتم ترطيب البكرات بشكل كاف.

إرشاد

إذا لم تكن البكرات مبللة بشكل كاف، فقم بإزالة البكرات وترطيبها تحت الضور وإعادة تركيبها.

تشوه البكرات.

- قم بتخزين الجهاز حصرياً على محطة التوقف وليس على الأرض، حيث يمكن أن تشوه البكرات بسبب ضغط التاموس.

الجهاز لا يلتقط التسخانات

لا يوجد ماء في خزان الماء النقي. يضيء البيان "MIN" (الحد الأدنى) (أزرق) وتصدر إشارة.

- استكمل ملء الماء في خزان الماء النقي.
- خزان الماء النقي غير مركب بشكل صحيح في الجهاز.

● أدخل خزان الماء النقي بحيث يتم تثبيته في الجهاز بإحكام.

● خزان الماء المتسخ غير موجود أو غير ثابت في الجهاز بشكل صحيح.

- أدخل خزان الماء المتسخ في الجهاز إلى أن يثبت في مكانه بصوت مسموع.
- تأكد من تركيب غطاء خزان الماء المتسخ بشكل صحيح (يجب وضع عروة الملاء في الفتحة المخصصة).

● فلاتر الشعر غير موجودة أو غير مثبتة في الجهاز بشكل صحيح.

● أدخل فلاتر الشعر بشكل صحيح في الجهاز.

● البكرات غير موجودة أو غير ثابتة في الجهاز بشكل صحيح.

● أدخل البكرات أو أدر البكرات على حامل البكرة حتى النهاية.

● البكرات متسخة أو متآكلة.

● قم بتنظيف البكرات أو استبدالها.

البكرات جافة للغاية

البكرات غير مبللة بالقدر الكافي.

● بلل البكرات.

a يجب الاستمرار بالضغط على زر التعزيز.

b حرك الجهاز ذهاباً وإياباً حتى يتم ترطيب البكرات بشكل كاف.

إرشاد

إذا لم تكن البكرات مبللة بشكل كاف، فقم بإزالة البكرات وترطيبها تحت الضور وإعادة تركيبها.

فلتر الماء النقي متسخ.

● نظف فلتر الماء النقي.

a اخلع خزان الماء النقي وأخرج فلتر الماء النقي.

b صورة إيضاحية AH

c قم بتنظيف فلتر الماء النقي تحت ضور الماء.

c أعد تركيب فلتر الماء النقي.

لا توجد نتائج تنظيف جيدة

● لم يتم غسل البكرات قبل الاستخدام لأول مرة.

● اغسل البكرات في الغسالة عند 60 درجة مئوية.

البكرات متسخة.

● قم بتنظيف البكرات.

● البكرات غير رطبة بالقدر الكافي.

● قم بترطيب البكرات.

a احتفظ بزر وظيفة التعزيز مضغوئاً.

b استمر في تحريك الجهاز للخلف وللأمام حتى يتم ترطيب البكرة بالقدر الكافي.

استخدام مواد تنظيف أو جرة غير صحيحة.

● لا تستخدم سوى مواد التنظيف KÄRCHER، ورجى مراعاة الكمية الصحيحة.

توجد بقايا من مواد تنظيف غريبة على الأرضية.

● تخلص من بقايا مواد التنظيف الموجودة في البكرات جيداً باستخدام الماء.

● قم بتنظيف الأرضية عدة مرات باستخدام الجهاز وبكرات نظيفة دون إضافة مواد تنظيف.

● يتم إزالة بقايا مواد التنظيف بالأرضية.

امتصاص الماء غير مثالي

فلاتر الشعر غير ثابتة في الجهاز بشكل صحيح.

● أدخل فلاتر الشعر بشكل صحيح في الجهاز.

البكرات متآكلة.

● استبدل البكرات.

الجهاز يفقد الماء المتسخ

خزان الماء المتسخ ممتلئ.

● قم بتفريغ خزان الماء المتسخ على الفور.

● خزان الماء المتسخ غير مركب بشكل صحيح في الجهاز.

● أدخل خزان الماء المتسخ في الجهاز إلى أن يثبت في مكانه بصوت مسموع. يجب أن يثبت خزان الماء المتسخ في الجهاز بإحكام.

● فلاتر الشعر غير ثابتة في الجهاز بشكل صحيح.

● تأكد من تركيب فلاتر الشعر بشكل صحيح.

● تضرر في خزان الماء المتسخ.

● اتصل بمركز خدمة العملاء المعتمد.

الجهاز يتوقف تلقائياً

إذا تجاوز خزان الماء المتسخ سعة 200 مل، يتم تفعيل وظيفة الأيقاف الأوتوماتيكي للجهاز.

● عند استخدام مواد تنظيف تابعة لجهة صانعة أخرى، فقد تكون رغوثة زائدة عن الحد ويتم تفعيل وظيفة الأيقاف الأوتوماتيكي للجهاز قبل الوصول إلى مقدار 200 مل.

● قم بتفريغ خزان الماء المتسخ.

● لا تستخدم سوى مواد التنظيف KÄRCHER، ورجى مراعاة الكمية الصحيحة.

ينحسر الجهاز عند استخدامه في الشقوق

المقايض الموجودة على الجانب السفلي من خزان الماء المتسخ تالفة أو متآكلة.

● اتصل بمركز خدمة العملاء المعتمد.

فك المقبض

تنبيه

خلع المقبض بشكل متكرر

يمكن أن تحدث أضرار بأجزاء المقبض جراء الخلع المتكرر.

توقف عن خلع المقبض من الجهاز الأساسي بعد التركيب.

لا يجوز فك المقبض من الجهاز الأساسي إلا عند إرسال الجهاز بغرض إجراء الخدمة.

تنبيه

خلع المقبض بطريقة غير سليمة

تضرر الجهاز

احرص على عدم تعريض كابل التوصيل بين الجهاز والمقبض للضرر.

● أدخل المفك بزوايا 90 درجة في الفتحة الصغيرة بالجهة الخلفية للمقبض ثم اخلع المقبض.

صورة إيضاحية AK

تنظيف فلاتر الشعر

تنبيه

الانساخات العالقة

الانساخات العالقة يمكن أن تلف الجهاز بشكل دائم. يوصى بتنظيف الجهاز بالكامل بعد كل استخدام.

تنبيه

الانساخات العالقة

الانساخات العالقة يمكن أن تلف الجهاز بشكل دائم. قم بتنظيف كلا فلتري الشعر بشكل دوري باستخدام فرشاة تنظيف.

تنبيه

أضرار ناتجة عن تنظيف فلتر الشعر في غسالة الأطباق
من خلال عملية الشطف، يمكن أن تلوثي الحافة الكاشطة وبالتالي لن يمكن الضغط على البكرات بشكل صحيح. وهذا سيؤثر سلباً على نتيجة التنظيف.

لا تقم بتنظيف فلاتر الشعر في غسالة الأطباق. ولكن تحت ماء الصنبور الجاري.

1. اضغط على مفتاح التشغيل / الإيقاف.

يتوقف الجهاز.

2. ضع الجهاز في موضع الإيقاف.

صورة إيضاحية AC

3. اضغط على زر تحرير فلاتر الشعر للدخل.

صورة إيضاحية U

تنفك فلاتر الشعر ويتسنى خلعهما.

4. قم بتنظيف كلا فلتري الشعر تحت ماء الصنبور الجاري.

5. تخلص من الانساخات العالقة في مشط الفلتر باستخدام فرشاة التنظيف.

صورة إيضاحية AA

صورة إيضاحية Z

6. قم بتركيب فلتر الشعر في رأس تنظيف الأرضيات وبيته في مكانه. يجب أن يثبت كلا فلتري الشعر في الجهاز بإحكام.

صورة إيضاحية AE

مواد التنظيف والعناية

تنبيه

استخدام مواد التنظيف والعناية غير المناسبة

استخدام مواد التنظيف والعناية غير المناسبة يمكن أن يؤدي إلى إتلاف الجهاز وسقوط الحق في الضمان.

اقتصر على استخدام مواد التنظيف الخاصة بشركة KÄRCHER. يراعى استخدام الجرعة الصحيحة.

إرشاد

استخدم مواد التنظيف أو العناية الخاصة بشركة KÄRCHER لتنظيف الأرضيات حسب اللزوم.

● يجب مراعاة بيانات الكمية التي تنص عليها الجهة الصانعة عند تحديد جرعة مواد التنظيف والعناية.

● ولتجنب تكوين الرغاوي، املاً خزان الماء النقي بالماء أولاً ثم أضف مادة التنظيف أو مادة العناية.

● ولتجنب الانسكاب، اترك مساحة لمادة التنظيف أو العناية عند ملء الماء.

مساعدة في حالة حدوث أعطال

في الغالب تكون للاختلالات اسباب بسيطة يمكنك التغلب عليها ببساطة بالاستعانة بالعرض العام التالي. في حالات الشك أو عند حدوث اختلالات غير مذكورة هنا فيرجى التوجه إلى خدمة العملاء المعتمدة.

إرشاد

بمجرد حدوث خطأ، يتم قفل الجهاز لمدة 3 ثوان.

لا يمكن تشغيل الجهاز إلا بعد كشف الأخطاء وإصلاحها.

لا يتم شحن البطارية

قابس الشحن / القابس الكهربائي غير موصل بشكل صحيح.

● قم بتوصيل قابس الشحن / القابس الكهربائي بشكل سليم.

لمبة بيان الخطأ LED (بيان "البطارية") تومض أثناء تشغيل الجهاز

والجهاز لا يعمل

البطارية فارغة.

● اشحن البطارية (انظر الفصل عملية الشحن).

● يتم استخدام مصدر طاقة خاطئ أو تالف.

● استخدم مصدر الطاقة الأصلي.

● استبدل مصدر الطاقة التالف.

يتم إيقاف الجهاز ويومض بيان الخطأ LED (بيان الشاشة

"البطارية")

يسخن الجهاز بشكل زائد (على سبيل المثال في درجات الحرارة المحيطة العالية، عند استخدامه مع أسطوانات جافة أو عند وضعه على السجاد).

● اترك الجهاز يبرد لمدة 2.5 ساعة تقريباً.

● قم أولاً بتشغيل الجهاز مرة أخرى، إذا لم يبرد بالشكل الكافي.

● أثناء التبريد، يتم السماح بسخن الجهاز.

لا تدور البكرات وتومض مؤشرات العرض مستوى التنظيف 1

ومستوى التنظيف 2 في نفس الوقت

الجهاز به إعاقة للمحرك، مثلاً للحماية من الضغط الشديد على البكرات، أو من الاصطدام بالخاطئ أو الحافة.

● أوقف الجهاز وأعد تشغيله.

● يتم إعاقة بكرات.

● انزع البكرات وقم بفحص ما إذا كان هناك شيئاً ملتصقاً بها.

● تأكد من أن البكرات مشدودة إلى أن تصل إلى حامل البكرة.

● تحقق مما إذا كانت الأوساخ قد تراكمت في فلاتر الشعر في رأس الأرضية وقم بإزالتها.

● تحقق مما إذا تم إدخال فلاتر الشعر بشكل صحيح. في هذا

الصد انزع فلاتر الشعر وركبها مجدداً.

● فلاتر الشعر تعيق البكرات. البكرات غير مبللة بالقدر الكافي.

● الضغط على مفتاح التشغيل/الإيقاف.

● يتوقف الجهاز.

● حرك زر تحرير فلاتر الشعر إلى الداخل وقم بإزالة فلاتر الشعر.

● الضغط على مفتاح التشغيل/الإيقاف.

● الجهاز يعمل.

● بلل البكرات.

● a يجب الاستمرار بالضغط على زر التعزيز.

● b حرك الجهاز ذهاباً وإياباً حتى يتم ترطيب البكرات بشكل كاف.

إرشاد

إذا لم تكن البكرات مبللة بشكل كاف، فقم بإزالة البكرات وترطيبها تحت الصنبور وإعادة تركيبها.

● قم بتركيب فلاتر الشعر.

يضئ البيان بشكل متكرر من أعلى إلى أسفل

الجهاز في عملية شطف تستغرق دقيقتين لتنظيف رأس تنظيف الأرضيات

● انتظر دقيقتين تقريباً وسوف تنتهي عملية الشطف ويتوقف البيان عن الإضاءة (انظر الفصل تنظيف رأس الأرضية عن طريق عملية الشطف).

يضئ مؤشر العرض "ملء خزان الماء النقي" على الرغم من امتلاء خزان الماء النقي.

● مستشعر حامل خزان الماء النقي متسخ.

● قم بإزالة خزان الماء النقي وتنظيف مستشعر حامل خزان الماء النقي، على سبيل المثال باستخدام قطعة قطن.

صورة إيضاحية AH

الماء المملوء بسر جداً.

● لا تستخدم الماء المقطر للتنظيف.

يتعذر تشغيل الجهاز

البطارية فارغة.

● شحن البطارية.

● لا يزال كابل الشحن موصلاً في الجهاز.

● أفضل كابل الشحن لأنه لا يمكن التشغيل أثناء توصيل كابل الشحن.

تنبيه

بقايا الاتساخات أو المنظفات

لضمان عدم استقرار أي أوساخ في الخزان أو في فلاتر الشعر، يجب تنظيف خزان المياه المنسخة وفلاتر الشعر بانتظام. إذا لم يتم تنظيف الجهاز بعد انتهاء التشغيل، يمكن لجزيئات الأوساخ أن تسد فلاتر الشعر والفنجات. علاوة على ذلك، يمكن أن يسبب تراكم الأوساخ والكثيرا راحة كريهة في الجهاز. بعد الانتهاء من العمل، ضع الجهاز في التنظيف وإبدأ عملية الشطف.

قم بتنظيف رأس الأرضية في محطة التنظيف فقط من خلال عملية الشطف التلقائي وليس عن طريق صب الماء في المحطة بشكل منفصل. تأكد من توصيل خزان المياه المنسخة. لا تقوم بتنظيف الجهاز أو الجزء العلوي أو السفلي من رأس الأرضية تحت الماء الجاري أو تحت رأس الدش، وإلا فقد يدخل الماء.

إرشاد

قد يتعذر بدء عملية الشطف طالما أن البيان "MAX" (الحد الأقصى) (أحمر) يضيء ولم يتم تفريغ خزان الماء المنسوخ.

إرشاد

تطفئ إضاءة لمبة LED الموجودة على رأس تنظيف الأرضيات أثناء عملية الشطف.

1. الضغط على مفتاح التشغيل/الإيقاف.
2. يتوقف الجهاز.
3. قم بتفريغ خزان الماء المنسوخ وأعد تركيبه (انظر الفصل تفريغ خزان الماء المنسوخ).
4. صنع الجهاز مع فراغ خزان الماء المنسوخ في محطة التنظيف. أملا خزان الماء النقي بكمية 200 مل من الماء النقي بدون مواد تنظيف أو عناية (انظر الفصل امرء خزان الماء النقي).

صورة إيضاحية P

إرشاد

ليس من الضروري إضافة مواد تنظيف أثناء عملية الشطف.

5. اصغظ مع الاستمرار على مفتاح التشغيل/الإيقاف وزر ضبط مستوى التنظيف لمدة 3 ثوان في نفس الوقت.
6. تصدر إشارة صوتية.

صورة إيضاحية Q

تضيء بيانات الشاشة بشكل متكرر من أعلى إلى أسفل.

صورة إيضاحية R

تبدأ عملية الشطف وتستغرق حوالي 2 ثانية.

صورة إيضاحية S

عند اكتمال عملية الشطف، تصدر إشارة صوتية. ويضيء مؤشر "MAX" (الأحمر).

صورة إيضاحية T

اصغظ على زر تحرير لخزان الماء المنسوخ وضع الجهاز في محطة التوقف. يبقى خزان الماء المنسوخ في محطة التنظيف.

إرشاد

إذا حاولت تشغيل الجهاز مرة أخرى بينما خزان الماء المنسوخ ممتلئ، فسيومض البيان "MAX" (الحد الأقصى) (أحمر) لمدة 10 ثوان.

9. ولن يمكن مواصلة أعمال التنظيف.
10. حرك زر تحرير فلاتر الشعر إلى الداخل.
11. يمكن أن تنفك فلاتر الشعر.
12. صنع فلاتر الشعر في محطة التنظيف.

صورة إيضاحية U

قم بإزالة البكرات ووضعها في محطة التنظيف.

صورة إيضاحية V

انقل محطة التنظيف بخزان ماء منسوخ وفلتر شعر وبكرات، حسب الحاجة إلى المرحاض أو الحوض أو سلة المهملات.

صورة إيضاحية W

قم بتنظيف خزان الماء المنسوخ (انظر الفصل تنظيف خزان الماء المنسوخ).

14. قم بتنظيف البكرات (انظر الفصل تنظيف البكرات).

15. قم بتنظيف فلاتر الشعر (انظر الفصل تنظيف فلاتر الشعر).
16. قم بتنظيف الجانب السفلي من رأس الأرضية ومحرك البكرة بقطعة قماش مبللة.

صورة إيضاحية AB

إرشاد

لا تقوم بتنظيف الجهاز أو الجزء العلوي أو السفلي من رأس الأرضية تحت الماء الجاري أو تحت رأس الدش، وإلا فقد يدخل الماء.

17. أفرغ وجفف محطة التنظيف.
18. إذا كان لا يزال هناك ماء في خزان الماء النقي، فقم بإزالة خزان الماء النقي وتفريغه.

تنظيف خزان الماء المنسوخ

تنبيه

الاتساخات العالقة

الاتساخات العالقة يمكن أن تلف الجهاز بشكل دائم.

قم بتنظيف خزان الماء المنسوخ بانتظام. للحصول على معلومات حول بيان خزان الماء المنسوخ والإجراءات المتبعة عند تنظيف خزان الماء المنسوخ، انظر الفصل تفريغ خزان الماء المنسوخ.

1. اصنع غطاء خزان الماء المنسوخ.

صورة إيضاحية X

2. قم بتنظيف خزان الماء المنسوخ والغطاء بماء الصنوبر.
3. ويمكن بدلا من ذلك تنظيف خزان الماء المنسوخ في غسالة الأطباق.

إرشاد

الطلاء المطاطي بغطاء خزان الماء المنسوخ قد يلتصق ببعضه من خلال التنظيف في غسالة الأطباق. لا يؤثر ذلك على درجة الأحكام.

تنظيف البكرات

تنبيه

بقايا مواد التنظيف في البكرات

تكون الرغوة بعد كل استخدام اغسل البكرات تحت ماء الصنوبر الجاري أو قم بتنظيفها في الغسالة.

تنبيه

أضرار ناتجة عن تنظيف البكرات بمنتجات الملابس أو باستخدام مجفف الملابس

تضرر الألياف الدقيقة لا تستخدم منتج الملابس عند التنظيف في الغسالة. لا تضع البكرات في مجفف الملابس.

تنبيه

أضرار مادية بسبب البكرات الساخنة

يمكن أن تعرض الغسالة للضرر. صنع البكرات في شبكة الغسيل، ثم ضع الغسيل الإضافي في الغسالة.

1. الضغط على مفتاح التشغيل/الإيقاف.
2. يتوقف الجهاز.
3. وضع الجهاز في محطة الانتظار.
4. قم بفك بكرات التنظيف من المقبض المجوف.
5. صورة إيضاحية AC
6. قم بتنظيف بكرات التنظيف تحت ماء الصنوبر أو اغسلها في الغسالة عند درجة حرارة تبلغ 60 °م كحد أقصى.
7. صورة إيضاحية Y
8. أدر بكرات التنظيف على حامل البكرات حتى النهاية. يراعى التخصص اللوني للجانب الداخلي للبكرات وحامل البكرات على الجهاز (مثلا أزرق إلى أزرق).
9. صورة إيضاحية AD
10. اترك البكرات الموجودة على الجهاز وفي موضع الإيقاف لتجف.
11. صورة إيضاحية AF

2. يتوقف الجهاز.
اضغط بقدمك على زر تحرير خزان الماء المتسخ وارفع الجهاز.
- صورة إيضاحية O**
ينفصل خزان الماء المتسخ من الجهاز.
3. لتفريغ خزان الماء المتسخ، لا تنقله من الغطاء العلوي، ولكن من الجوانب الخفيفة بكتنا يدك في وضع أفقي.
4. قم بتفريغ خزان الماء المتسخ من خلال الفتحة الموجودة في الغطاء. إذا التصقت التآساخت، فاخلع غطاء خزان الماء المتسخ واشطف خزان الماء المتسخ بماء الصنبور.
5. تركيب خزان الماء المتسخ (انظر الفصل تركيب خزان الماء المتسخ).

استكمال ملء سائل التنظيف

- إذا كان خزان الماء النقي فارغًا، فسيضيء البيان "MIN" (الحد الأدنى) (أزرق) وتصدر إشارة صوتية.
- **صورة إيضاحية L**
وتصدر الإشارة الصوتية مرة واحدة في الدقيقة للتذكير.
- 1. املا خزان الماء النقي (انظر الفصل املء خزان الماء النقي).

قطع عملية التشغيل

تنبيه

بكرات رطبة

أضرار في الأرضيات الحساسة نتيجة الرطوبة عند التوقف عن العمل لفترات الطويلة، ضع الجهاز في موضع الإيقاف لتجنب حدوث أضرار بالأرضيات الحساسة من خلال البكرات الرطبة.

1. الضغط على مفتاح التشغيل/الإيقاف.
2. يتوقف الجهاز.
2. وضع الجهاز في محطة الانتظار.

إرشاد

إذا تم وضع الجهاز في محطة الانتظار بدون خزان المياه المتسخة، فيجب الضغط على زر التحرير لإزالة الجهاز.

صورة إيضاحية AG

إيقاف التشغيل

1. اضغط على مفتاح التشغيل / الإيقاف.
 2. يتوقف الجهاز.
 2. ضع الجهاز في موضع الإيقاف.
- صورة إيضاحية AC**

تنبيه

التآساخت العالقة

التآساخت العالقة يمكن أن تلف الجهاز بشكل دائم. بوصى بتنظيف الجهاز بالكامل بعد كل استخدام.

3. تنظيف الجهاز (انظر الفصل العناية والصيانة).

حفظ الجهاز

تنبيه

السوائل / التآساخت الرطبة

إذا استمر وجود سوائل / تآساخت رطبة بالجهاز عند التخزين، فقد تنشأ رائحة غير مستحبة.

عند تخزين الجهاز، قم بتفريغ خزان الماء النقي وخزان الماء المتسخ تمامًا.

استخدم فرشاة التنظيف لإزالة الشعر والتآساخت الصغيرة من فئتر الشعر بفرشاة رأس تنظيف الأرضيات.

اترك البكرات التي تم تنظيفها تجف في الهواء، على سبيل المثال بتركيبها على الجهاز في موضع الإيقاف. لا تضع البكرات المبللة في خزائن مغلقة حتى تجف.

1. صنع خزان الماء المتسخ الفارغ في موضع التنظيف حتى يجف.
- a صنع الجهاز على موضع الإيقاف وثبته في مكانه.
- b ثم صنع الجهاز الموجود في موضع الإيقاف على موضع التنظيف.

صورة إيضاحية AC

2. قم بتركيب البكرات التي تم تنظيفها على الجهاز حتى تجف.

صورة إيضاحية AD

3. اشحن البطارية (انظر الفصل عملية الشحن).

4. قم بتخزين الجهاز في أماكن جافة.

صورة إيضاحية AF

تنبيه

التحرك الخارج عن السيطرة

أضرار مادية وأضرار بالأجهزة

بمجرد تشغيل الجهاز، تبدأ بكرات التنظيف في الدوران.

أمسك المقبض بإحكام حتى لا يتحرك الجهاز من تلقاء نفسه.

تنبيه

خزان الماء النقي أو خزان الماء المتسخ غير المُركب

أضرار مادية

قبل البدء في أعمال التنظيف، تأكد من ملء خزان الماء النقي بالماء ومن تركيب خزان الماء المتسخ في الجهاز.

1. الضغط على مفتاح التشغيل/الإيقاف.

صورة إيضاحية A

الجهاز يعمل.

يضيء بيان شاشة تنظيف المستوى 1 لسرعة البكرة العادية وكمية المياه.

2. بلل البكرات.

a يجب الاستمرار بالضغط على زر التعزيز.

b حرك الجهاز ذهابًا وإيابًا حتى يتم ترطيب البكرات بشكل كاف.

إرشاد

إذا تم إعاقة البكرات فور تشغيلها، فقم بإزالة البكرات وترطيبها تحت الصنبور وأعد تركيبها.

3. عند الضرورة، قم بالتبديل إلى مستوى التنظيف 2 باستخدام زر ضبط مستوى التنظيف.

صورة إيضاحية J

يتم زيادة سرعة البكرة وكمية الماء.

يضيء بيان شاشة مستوى التنظيف 2.

إرشاد

يعتمد ضبط مستوى التنظيف 1 أو مستوى التنظيف 2 على السطح المراد تنظيفه (مثل الأرضيات الخشبية أو الحجرية).

عند بدء التشغيل لأول مرة، يكون الجهاز مضبوطًا على مستوى التنظيف 1.

يتم تفعيل آخر وضع ضبط لمستوى التنظيف دائمًا بعد مقاطعة العمل أو إعادة التشغيل.

4. عند الضرورة، قم بتنشيط وظيفة التعزيز لتنظيف الأوساخ العنيدة (انظر أيضًا الفصل إرشادات عامة حول الاستخدام).

صورة إيضاحية K

مدة تشغيل البطارية

تعرض شاشة "البطارية" مدة البطارية:

- 3 لمبات LED تضيء - 3/3 (كاملة) مدة تشغيل البطارية
- 2 لمبات LED تضيء - 2/3 مدة تشغيل البطارية
- لمبة LED واحدة تضيء - 1/3 مدة تشغيل البطارية

صورة إيضاحية N

تحدد الإشارات الصوتية أو الضوئية من فراغ بطارية.

- قبل 5 دقائق تقريبا من فراغ البطارية، تصدر إشارة صوتية مرتين وتومض لمبة LED السفلية.
- قبل 1,5 دقيقة تقريبا من فراغ البطارية، تصدر إشارة صوتية مرتين وتستمر لمبة LED السفلية بالوميض.
- بعد فراغ البطارية وإيقاف الجهاز تومض لمبة LED السفلى لمدة 60 ثانية لفترة طويلة.

تفريغ خزان الماء المتسخ

عندما يمتلئ خزان الماء المتسخ، يضيء البيان "MAX" (الحد الأقصى) (أحمر) وتصدر إشارة صوتية.

صورة إيضاحية M

بعد 60 ثانية، تصدر إشارة صوتية للمرة الثانية ويتوقف الجهاز عن العمل.

بمجرد إيقاف الجهاز، يومض البيان "MAX" (الحد الأقصى) (أحمر) لمدة 10 ثوان.

• طالما أن خزان الماء المتسخ ممتلئ ويضيء البيان "MAX" (الحد الأقصى) (أحمر)، تبدأ العملية من جديد وتكرر الخطوتين التاليتين:

a لا يمكن تشغيل الجهاز مرة أخرى.

b يعمل الجهاز لمدة 60 ثانية أخرى ثم يتوقف مرة ثانية.

1. اضغط على مفتاح التشغيل / الإيقاف.

22 * بكرات تنظيف الأرضيات البلاط (4 بكرات)

23 مادة التنظيف RM 536 (30 مل)

24 * مادة التنظيف RM 537 (30 مل)

25 * مادة التنظيف RM 536 (500 مل)

26 * مادة التنظيف RM 534 (30 مل)

* اختياري

تنبيه

جرعة مواد التنظيف والعناية الزائدة أو الأقل من اللازم

يمكن أن تؤدي إلى نتائج تنظيف سيئة.

يجب مراعاة الجرعة الموصى بها لمواد التنظيف والعناية.

5. أغلق سدادة الخزان.

6. قم بتركيب خزان الماء النقي في الجهاز.

صورة إيضاحية H

يجب أن يثبت خزان الماء النقي في الجهاز بإحكام.

التشغيل

إرشادات عامة حول الاستخدام

تنبيه

الربطوة

أضرار مادية في الأرضيات الحساسة

قبل استخدام الجهاز، افحص المواضع غير المُلمّعة بالأرضية من

حيث مقاومتها للماء.

لا تقم بتنظيف أغطية الأرضيات الحساسة للماء مثل أرضيات الفلين

غير المعالجة، حيث قد تتوغل الربطوة إلى الأرضية وتلحق بها

الضرر.

تنبيه

أضرار مادية

أضرار مادية بالجهاز جراء الأشياء المدمية والكبيرة والضحمة.

يحظر تخزين الجهاز واستخدامه على الاتساخات والأشياء الخشنة

والصلبة، حيث يمكن أن تلحق الأجزاء أسفل خزان الماء المتسخ

وتتسبب في حدوث خدوش بالأرضية والخزان.

قبل بدء العمل أو تخزين الجهاز، قم بإزالة الأشياء الموجودة

بالأرضية مثل الشظايا أو الحصى أو المسامير أو أجزاء لعب

الأطفال.

صورة إيضاحية AI

إرشاد

- لتجنب ظهور خطوط نمطية، عليك اختيار الجهاز قبل الاستخدام على أسطح حساسة، على الخشب مثلاً أو على الخرف الحجري، في مكان غير ظاهر.
- لا تبق في مكان واحد، لا بل استمر بالحركة.
- احرص على مراعاة إرشادات الجهة المُصنعة للأرضية.

إرشاد

قم بالعمل نحو الخلف بإتجاه الباب حتى لا تترك آثار أقدام على

الأرضية المسحوقة مؤخراً.

صورة إيضاحية AI

- تم تنظيف الأرضية عن طريق تحريك الجهاز للأمام وللخلف بنفس سرعة المكثفة الكهربائية.
- ينبغي تنشيط وظيفة التعزيز عند وجود اتساخات كثيفة. لذلك يجب الاستمرار بالضغط على زر التعزيز. عندما يتم تنشيط وظيفة التعزيز، سيتم زيادة سرعة البكرة وكمية المياه. يمكن أن يتم تشغيل وظيفة التعزيز عند مستوى التنظيف 1 ومستوى التنظيف 2. عند تنشيط وظيفة التعزيز، يومض مؤشر العرض لمستوى التنظيف المعنى. دع الجهاز ينزلق ببطء فوق الأرض دون الضغط على الجهاز.

صورة إيضاحية K

• تتوفر بكرات مختلفة اعتماداً على حجم التسليم. يشير لون

البكرات إلى الاستخدام المناسب.

– بكرات عامة مرادية / صفراء: متعددة الاستخدامات

– بكرات ذات خطوط سوداء: لتنظيف الأرضيات الصلبة غير

الحساسة (مثل الحجر والسيراميك)، وهي غير مناسبة

للأرضيات الحجرية الطبيعية الحساسة (مثل الرخام،

التراكوتا)

إرشاد

للحصول على نتيجة تنظيف مثالية، اغسل البكرات في الغسالة على

60 درجة مئوية قبل الاستخدام الأول.

تنبيه

أضرار مادية بسبب البكرات السائبة

يمكن أن تتعرض الغسالة للضرر.

ضع البكرات في شبكة الغسيل، ثم ضع الغسيل الإضافي في

الغسالة.

التركيب

تركيب عصا المقيض

1. أمسك الجهاز الأساسي بإحكام.
2. أدخل الكابل في دليل الموصل البلاستيكي وقم بثبيته.
3. قم بتركيب عصا المقيض في الجهاز الأساسي حتى النهاية إلى أن تثبت بصوت مسموع. يجب أن تثبت عصا المقيض في الجهاز بإحكام.

صورة إيضاحية B

بدء التشغيل

عملية الشحن

⚠ تحذير

خطر الحرق بسبب قابس الشبكة المعيب

قد يتسبب جهاز الشحن الموصل باستمرار ساخناً ويؤدي إلى نشوب حريق إذا كان قابس الشبكة معيباً. أفضل قابس الشبكة لجهاز الشحن بعد يوم واحد بحد أقصى.

إرشاد

أفضل قابس الشبكة لجهاز الشحن بعد يوم واحد بحد أقصى، حيث إن جهاز الشحن الموصل يستهلك الكهرباء باستمرار.

1. إدخال كابل الشحن الخاص بجهاز الشاحن في مأخذ الشحن في الجهاز.

صورة إيضاحية C

2. إدخال قابس الشبكة لجهاز الشحن في المقبس.

تظهر لمبات LED حالة الشحن الحالية للبطارية.

صورة إيضاحية D

• عند شحن البطارية الفارغة بالكامل تُضيء لمبات LED الثلاثة من أسفل إلى أعلى بالتالي.

• في حالة شحن البطارية بنسبة 1/3 تُضيء لمبة LED السفلى بشكل دائم، بينما تومض اللمبات العلويتان واحدة تلو الأخرى.

• في حالة شحن البطارية 2/3 تُضيء كلا لمبتي LED السفليتان بشكل دائم، بينما تومض اللمبة العليا.

• بعد 4 ساعات، يتم شحن البطارية بالكامل.

• بعد شحن البطارية، تستمر مصابيح البيان LED الثلاثة في

الإضاءة لمدة 60 دقيقة. بعد هذا الوقت، تنطفئ مصابيح البيان

LED.

3. بعد الشحن، أفضل قابس الشبكة لجهاز الشحن من المقبس.

صورة إيضاحية E

4. اسحب كابل الشحن من الجهاز.

تركيب خزان الماء المتسخ

1. ضع الجهاز في المنتصف على خزان الماء المتسخ بحيث يوضع بين البكرات وتثبت بصوت مسموع. ولا يكون وضع الخزان مهما

أذاً لأنه يمكن تركيبه في كلا الاتجاهين الطولين في الجهاز.

صورة إيضاحية F

يجب أن يثبت خزان الماء المتسخ في الجهاز بإحكام.

املء خزان الماء النقي

1. أمسك خزان الماء النقي من المقابض الجانبية المجدوفة وأخلعه من الجهاز.
2. افتح سدادة الخزان وأدرها في أحد الجوانب.

صورة إيضاحية G

3. املا خزان الماء النقي بماء صنوبر بارد أو فاتر.

4. وإذا لزم الأمر، أضف مواد التنظيف والعناية من KÄRCHER إلى خزان الماء النقي.

العمل لفترات طويلة وبعد استخدام الجهاز. • لا تستخدم الجهاز عندما تكون درجات الحرارة تحت 0° مئوية. • عليك حماية الجهاز من المطر. لا تخزن الجهاز في مكان خارجي.

الرموز على الجهاز

- إرشاد تحذيري لرأس الأرضية لا تقم بالتنظيف تحت الماء الجاري بوجود: - على الجانب السفلي من رأس الأرضية.



- رموز لوضع تنظيف الجهاز بعد الانتهاء من العمل توجد: - محفورة في وعاء محطة التنظيف، - كملصق على الجزء الخلفي من خزان الماء النقي.
- رموز تحريم خزان الماء المتسخ/محطة التوقف توجد: - كملصق على زر التحريم لخزان الماء المتسخ/محطة التوقف

تطبيق ووصف الرموز (انظر فصل تنظيف رأس الأرضية عن طريق عملية الشطف)

مواصفات الجهاز

يتم في دليل التشغيل هذا شرح التجهيزات الكاملة. وفقا للموديل، ستكون هناك اختلافات في نطاق التوريد (انظر العبوة).

للاشكال، انظر صفحة الصور.

صورة إيضاحية A

- 1 مفتاح التشغيل / الإيقاف
- 2 زر وظيفة التعزيز
- 3 يزيد سرعة البكرات وكمية الماء لازالة الانساخات العنيدة
- 3 زر ضبط مستوى التنظيف
- 4 التبديل بين مستوى التنظيف 1 و 2
- 4 بيان العرض "مستوى التنظيف 2"
- 4 ارتفاع سرعة البكرات وكمية الماء
- 5 بيان العرض "مستوى التنظيف 1"
- 5 معدل طبيعي لسرعة البكرات وكمية الماء
- 6 بيان العرض "MAX" (حد أقصى) (أحمر)
- 6 خزان الماء المتسخ مملي
- 7 بيان العرض "MIN" (حد أدنى) (أزرق)
- 7 خزان الماء النقي فارغ
- 8 بيان العرض "البطارية" (أخضر)
- 8 بيان مستوى شحن البطارية
- 9 وسيلة التأمين ضد الانزلاق على الجدار بالمقبض اليدوي
- 10 مقبض
- 11 خزان المياه النقية
- 12 فلتز شعر قابل للخلع
- 13 زر تحريم خزان الماء المتسخ وموضع الإيقاف
- 14 بكرات التنظيف (4 بكرات)
- 15 خزان المياه المتسخة
- 16 إضاءة LED
- 17 زر تحريم فلتز الشعر
- 18 علية الشحن
- 19 موضع الإيقاف
- 20 موضع التنظيف بفرشاة التنظيف
- 21 شاحن مزود بكابل شحن

بطارية

⚠ **خطر** • لا تعرض البطارية إلى أشعة الشمس القوية، الحرارة أو النار.

⚠ **تحذير** • قم بشحن الجهاز باستخدام المشاحن الأصلي المرفق للجهاز أو أجهزة الشحن المصرح بها من قبل شركة KÄRCHER فقط. استخدم المهالي التالي:



⚠ **تحذير** • خطر الماس الكهربائي. لا تفتح البطارية. حيث قد تبعث أبخرة تؤدي للتهيج أو تسرب سوائل كاوية.

⚠ **تنبيه** • يحتوي هذا الجهاز على بطاريات، وهي غير قابلة للاستبدال. لا ينطبق على الأجهزة المزودة ببطارية قابلة للاستبدال

التعامل السليم

⚠ **خطر** • خطر الاختناق. يجب عليك إبعاد أكياس التعبئة والتنظيف عن متناول الأطفال.

⚠ **تحذير** • استخدم الجهاز وفقا للغرض المحدد له فقط. عليك مراعاة الظروف المحيطة والانتباه عند استخدام الجهاز إلى الأشخاص الآخرين وخاصة الأطفال منهم. • عليك الالتزام في المناطق الخطرة (محطات الوقود مثلا) بقواعد السلامة الخاصة بهذه المناطق. عدم تشغيل الجهاز في مناطق معرضة للانفجار على الإطلاق. • لا يسمح للأطفال والأشخاص الذين ليس لديهم خبرة بالتعليمات هذه باستخدام هذا الجهاز. يمكن أن تحدد اللوائح المحلية عمر المستخدم. • يمنع استخدام هذا الجهاز من قبل الأطفال أو الأشخاص الذين يعانون من أية إعاقة بدنية أو حسية أو عقلية أو من ليس لديهم الخبرة والمعرفة. • يسمح للأشخاص الذين لديهم قدرات بدنية أو حسية أو عقلية محدودة أو الذين لا تتوافر لديهم الخبرة والمعرفة الكافية، أن يستخدموا الجهاز بشرط الإشراف عليهم بشكل صحيح. أو إذا تم بعد حصولهم على تعليمات بشأن كيفية الاستخدام الآمن للجهاز من قبل شخص مسؤل عن سلامتهم ومعرفةهم بالمخاطر المرتبطة به. • لا يسمح للأطفال باللعب بهذا الجهاز. • يجب مراقبة الأطفال للتأكد من عدم لعبهم بالجهاز. • احفظ الجهاز بعيدا عن متناول الأطفال. عند توصيله بالشبكة الكهربائية أو عند تبريده. • يسمح للأطفال القيام بعملية التنظيف والصيانة بشرط أن يتم الإشراف عليهم. • قم بحماية كابل التوصيل من الحرارة، والحواف الحادة، والزيت وأجزاء الجهاز المتحركة. • حافظ على أجزاء الجسم (مثل الأصابع والشعر) بعيدة عن بكرات التنظيف الدوارة. • خطر الإصابة من جراء الأشياء المدببة (مثل الشطابا). احرص على حماية يدك أثناء تنظيف رأس تنظيف الأرضيات.

⚠ **تنويه** • لا تستخدم الجهاز إذا تعرض للسقوط مسبقا أو عند وجود تلفيات واضحة أو أن يكون غير محكم. • لا تستخدم ولا تخزن الجهاز إلا وفقا للشرح أو الصور فقط. • حوادث وأضرار ناجمة عن سقوط الجهاز. يجب عليك ضمان السلامة قبل إجراء أي عمل على الجهاز أو قبل استخدام الجهاز. • لا ترك الجهاز دون مراقبة أبدا طالما يكون مشغلا.

⚠ **تنبيه** • أضرار الجهاز. عدم مراء الجهاز بمواد مذيبة أو سوائل تحتوي على مواد مذيبة أو مواد حمضية غير مخففة (مواد التنظيف، البنزين، مخفف الألوان والأسيتون مثلا) في خزان المياه. • لا تقم بتشغيل الجهاز إلا عند تركيب خزان الماء النقي وخزان الماء المتسخ. • لا تستخدم الجهاز لشطف الأشياء الحادة أو الكبيرة، مثل الشطابا أو الحصى أو أجزاء ألعاب الأطفال. • لا تملأ خزان الماء النقي بجمض الخل، أو منزل الترسبات أو الزيوت العطرية أو أي مواد شبيهة. احرص أيضا على عدم شطف هذه المواد باستخدام الجهاز. • أقصر على استخدام الجهاز على الأرضيات الصلبة المطلية بطلاء مقاوم للماء، مثل الباركيه المصلي والبلاط المصقول أو مشمعات الأرضية. • لا تستخدم الجهاز لتنظيف السجاد أو الموكيت. • لا تقم بتشغيل الجهاز على شبكات أرضية السخانات العاملة بالحمل الحراري. لن يستطيع الجهاز شطف الماء المتسرب إذا تم تمريره على الشبكة. • أوقف الجهاز من المفاتيح الرئيسي / مفتاح الجهاز واسحب القابس الكهربائي للشاحن في حالة التوقف عن

المحتويات

244	الاستخدام المطابق للتعليمات
244	حماية البيئة
244	الملحقات التكميلية وقطع الغيار.....
244	محتوى التسليم
244	الضمان
244	إرشادات السلامة
245	الرموز على الجهاز
245	مواصفات الجهاز.....
246	التركيب
246	بدء التشغيل
246	التشغيل.....
248	العناية والصيانة.....
249	مساعدة في حالة حدوث أعطال
251	البيانات الفنية

إرشادات السلامة

- أقرأ فصل السلامة هذا ودليل التشغيل الأصلي هذا أيضا قبل استخدام الجهاز لأول مرة. ثم تصرف طبقاً لذلك. حافظ على دليل التشغيل الأصلي للاستخدام لاحقاً أو تسليمه للمالك التالي.
- عليك إلى جانب الإرشادات الواردة في دليل التشغيل مراعاة القواعد العامة للسلامة والوقاية من الحوادث والتي يحددها المنصر القانوني.
- تشير علامات الإرشاد والتحذير الموجودة على الجهاز إلى الإرشادات الهامة للتشغيل الآمن.

درجات الخطر

⚠️ خطر

- إشارة إلى خطر مباشر وشيك الحدوث وقد يؤدي إلى إصابات جسدية بالغة أو إلى الوفاة.

⚠️ تحذير

- إشارة إلى موقف قد تحفه المخاطر وقد يؤدي إلى إصابات جسدية بالغة أو إلى الوفاة.

⚠️ تنويه

- إشارة إلى موقف قد تحفه المخاطر وقد يؤدي إلى إصابات بسيطة.

⚠️ تنبيه

- إشارة إلى موقف قد تحفه المخاطر وقد يؤدي إلى حدوث أضرار مادية.

المكونات الكهربائية

⚠️ خطر

- تجنب غمر الجهاز في الماء. • لا تقوم أبداً بإدخال أي أشياء موصلة للتيار مثلًا مفك براغي أو ما يشبه ذلك في علبة شحن الجهاز. • لا تلمس أبداً أي ملامسات أو وصلات. • تجنب إلتاف كابل توصيل المآخذ الرئيسي من خلال تمريره أو الضغط عليه أو سحبه عبر حواف حادة. • قم بتوصيل الجهاز بتيار متردد فقط. يجب أن يتوافق الجهد الموجود على لوحة الطراز مع جهد مصدر التيار. • استخدم الجهاز عن طريق قاطع الدائرة الكهربائية فقط (30 مللي أمبير حد أقصى).

⚠️ تحذير

- عليك ويدون تأخير استبدال جهاز الشحن التالف مع كابل الشحن بقطع أصلية فقط. • أوقف تشغيل الجهاز على الفور وانزع القابس الرئيسي قبل القيام بأي من أعمال العناية والخدمة. • يحتوي الجهاز على مكونات كهربائية. لا تقم بتنظيف الجهاز أو الجزء العلوي أو السفلي من رأس الأرضية تحت الماء الجاري أو تحت رأس الدش، وإلا فقد يدخل الماء. • قم بتوصيل الجهاز بوصلة كهربائية يكون تم شرائها من متجر متخصص ببيع الأجهزة الكهربائية وفقاً لمعيار IEC 60364-1.

⚠️ تنويه

- يجب إجراء أعمال التصليح من قبل خدمة العملاء المعتمدة فقط. • تأكد قبل كل استخدام من أن الجهاز في حالة سليمة وأمنة للتشغيل وخاصة من كابل التوصيل الكهربائي وكابل التمديد. أفضل قابس التيار الكهربائي ولا تستخدم الجهاز عند وجود أضرار.

جهاز الشحن

⚠️ خطر

- لا تلمس القابض الكهربائي والمقبس بأيدي مبللة بالماء نهائياً. • لا تستخدم جهاز الشحن في الأماكن القابلة للانفجار.

⚠️ تحذير

- قم بحماية كابل الشبكة من الحرارة، والحواف الحادة، والزيوت وأجزاء الجهاز المتحركة. • لا تقط البطارية أثناء عملية الشحن، وحافظ على خلخلة التهوية من أية عوائق. • لا تقم بفتح جهاز الشحن. يجب تنفيذ أعمال الإصلاح من قبل فنيين متخصصين فقط. • لا تشحن علبة البطارية إلا مع أجهزة الشحن المصممة بها. • عليك ويدون تأخير استبدال جهاز الشحن التالف مع كابل شحن بقطع أصلية فقط.

⚠️ تنويه

- لا تستخدم جهاز الشحن عندما يكون في حالة رطبة أو مَسْحُوحَة. • لا تحمل الشاحن من الكابل الكهربائي. • لا تستخدم الجهاز مع أجهزة أخرى بكابلات التمديد المزودة بعدة مقابس. • لا تشد مقابس الشبكة من كابل الشبكة من المقبس.

- استخدم وخرّن جهاز الشحن في الأماكن الجافة فقط.

الاستخدام المطابق للتعليمات

لا تستخدم سوى منظف الأرضيات لتنظيف الأرضيات الصلبة داخل المنازل والأرضيات الصلبة المقاومة للماء فقط. لا تقم بتنظيف أغشية الأرضيات الحساسة للماء مثل أرضيات الفلين غير المعالجة، حيث قد تتوغل الرطوبة إلى الأرضية وتلحق بها الضرر. الجهاز مناسب لتنظيف الأرضيات البلاستيكية PVC، ومشمعات الأرضية، والبلاط، والحجر، والباريكه المغصلي بالزيت والشمع، ورفائق الخشب المضغوط وجميع أغشية الأرضيات غير الحساسة للماء.

حماية البيئة

المواد المستخدمة في التغليف قابلة لإعادة التدوير. يرجى التخلص من مواد التغليف بطريقة تحافظ على البيئة. تحتوي الأجهزة الكهربائية والالكترونية على مواد قيمة قابلة لإعادة التدوير وغالباً ما تحتوي أيضاً على مكونات مثل البطاريات أو المراكمت أو الزيوت والتي قد تشكل خطورة على صحة الإنسان والبيئة في حالة التعامل معها بشكل غير صحيح أو إذا تم التخلص منها بصورة خاطئة، إلا أن هذه المكونات ضرورية لتشغيل الجهاز بصورة سليمة. لا يجوز التخلص من الأجهزة المميزة بهذا الرمز مع النفايات المنزلية.

إرشادات حول مواد المحتويات (REACH)

تجد المعلومات الحالية حول المحتويات على الموقع:
www.kaercher.de/REACH

الملحقات التكميلية وقطع الغيار

استخدام الملحقات التكميلية الأصلية وقطع الغيار الأصلية فقط، والتي تضمن تشغيل الجهاز بشكل آمن وخالٍ من الاختلالات. تجد المعلومات الخاصة بالملحقات التكميلية وقطع الغيار على الموقع www.kaercher.com.

محتوى التسليم

محتوى تسليم الجهاز مصور على العبوة. تأكد من وجود جميع محتويات العبوة عند فتحها. وفي حالة نقص أية ملحقات تكميلية أو اكتشاف أي تلف بها ناتج عن عملية النقل، يرجى إخطار البائع.

الضمان

يسري في كل دولة شروط الضمان التي تضعها شركة التسويق المتخصصة التابعة لنا. نحن نتولى إصلاح الأخطاء التي قد تطرا على جهازك خلال فترة الضمان بدون مقابل، عندما يكون سبب هذه الأعطال ناجم عن عيب في المواد المستخدمة أو في عملية التصنيع. في حالة استحقاق الضمان، توجه من فضلك بقسيمة الشراء إلى أقرب موقع أو مركز خدمة عملاء معتمد. (العنوان على الصفحة الخلفية)



THANK YOU!

MERCI! DANKE! ¡GRACIAS!



Registrieren Sie Ihr Produkt und profitieren Sie von vielen Vorteilen.

Register your product and benefit from many advantages.

Enregistrez votre produit et bénéficiez de nombreux avantages.

Registre su producto y aproveche de muchas ventajas.

www.kaercher.com/welcome



Bewerten Sie Ihr Produkt und sagen Sie uns Ihre Meinung.

Rate your product and tell us your opinion.

Évaluer votre produit et dites-nous votre opinion.

Reseñe su producto y díganos su opinión.



www.kaercher.com/dealersearch

Alfred Kärcher SE & Co. KG

Alfred-Kärcher-Str. 28-40

71364 Winnenden (Germany)



Ovaj dokument je originalno proizveden i objavljen od strane proizvođača, brenda Karcher, i preuzet je sa njihove zvanične stranice. S obzirom na ovu činjenicu, Tehnoteka ističe da ne preuzima odgovornost za tačnost, celovitost ili pouzdanost informacija, podataka, mišljenja, saveta ili izjava sadržanih u ovom dokumentu.

Napominjemo da Tehnoteka nema ovlašćenje da izvrši bilo kakve izmene ili dopune na ovom dokumentu, stoga nismo odgovorni za eventualne greške, propuste ili netačnosti koje se mogu naći unutar njega. Tehnoteka ne odgovara za štetu nanесenu korisnicima pri upotrebi netačnih podataka. Ukoliko imate dodatna pitanja o proizvodu, ljubazno vas molimo da kontaktirate direktno proizvođača kako biste dobili sve detaljne informacije.

Za najnovije informacije o ceni, dostupnim akcijama i tehničkim karakteristikama proizvoda koji se pominje u ovom dokumentu, molimo posetite našu stranicu klikom na sledeći link:

<https://tehnoteka.rs/p/karcher-cistac-tvrlih-podova-fc-7-cordless-beli-akcija-cena/>