

Uputstvo za upotrebu

DeLonghi aparat za kafu Rivelia EXAM440.55.BG



Tehnoteka je online destinacija za upoređivanje cena i karakteristika bele tehnike, potrošačke elektronike i IT uređaja kod trgovinskih lanaca i internet prodavnica u Srbiji. Naša stranica vam omogućava da istražite najnovije informacije, detaljne karakteristike i konkurentne cene proizvoda.

Posetite nas i uživajte u ekskluzivnom iskustvu pametne kupovine klikom na link:

<https://tehnoteka.rs/p/delonghi-aparat-za-kafu-rivelia-exam44055bg-akcija-cena/>





Uputstva za upotrebu

EXAM44X.5Y
FEB4455

RIVELIA

DēLonghi

OPIS MAŠINE	4
OPIS PLOČE I POČETNE STRANICE	6
OPIS DODATNE OPREME *	7
OPIS BOKALA ZA MLEKO	8
PRVA UPOTREBA MAŠINE	9
Odaberi jezik	9
Odaberi dan i vreme	9
Ponovo napunite rezervoar za vodu	10
Priprema mašine	10
Stavite posudu za zrna	10
Prvo punjenje	10
Preporuke	11
Proverite tvrdoću vode	11
Podesite tvrdoću vode	11
Profili	12
Vodiči	12
UKLJUČIVANJE MAŠINE	13
ISKLJUČIVANJE MAŠINE	14
Isključivanje na duži period	14
POSTAVKE MENIJA	15
Ispiranje	15
Uklanjanje kamenca	15
Filter za vodu	15
Opšte	15
Automatsko isključivanje	15
Podrška	16
Samelji i isprazni	16
Čišćenje bokala za mleko	16
Temperatura kafe	17
Statistike	17
Jezici	17
Dan i vreme	18
Postavke mlina za kafu	18
Tvrdoća vode	18
Pražnjenje kruga	19
Fabričke vrednosti	19
NAPITCI OD KAFE 	20
Podesite mašinu za pripremu napitaka od kafe	20
Pića s kafom s direktnim odabirom	20
Personalizovana pića od kafe	20
Priprema sa mlevenom kafom	21

EXTRA SHOT	23
UPUTSTVO ZA PRIPREMU NAPITAKA OD KAFE.....	24
Saveti za topliju kafu	24
BEAN ADAPT TECHNOLOGY	25
COFFEE ROUTINE	26
NAPITCI OD MLEKA 	27
Priprema bokala za mleko	27
Koje mleko da koristim?	27
Ponovo napunite i zakačite bokal za mleko	27
Podesite količinu pene.....	28
Pripremite pića s mlekom	28
Čišćenje bokala za mleko nakon svake upotrebe	28
PRIPREMA NAPITAKA „TO GO“	30
Čišćenje nakon svake upotrebe De'Longhi travel mug (prodaje se posebno)	31
VRUĆA VODA	32
FUNKCIJA “MY”	33
Izaberite piće (koristite pasulj ostavljen u mlinu da napravite piće):.....	35
Samelji i isprazni (Učinite mlevenje u vakuumu da biste eliminisali pasulj koji je ostao u mlinu).....	35
Sada možete nastaviti sa zamenom posude za zрно	35
ČIŠĆENJE UREĐAJA	36
Unutrašnje kolo mašine.....	37
Posuda za zrna.....	37
Posuda za talog kafe.....	38
Posuda za sakupljanje kapi.....	38
Unutrašnjost mašine	39
Rezervoar za vodu	39
Mlaznice dozatora kafe.....	40
Levak za mlevenu kafu	40
Infuzor koji se može izvaditi	40
Potpuno čišćenje bokala za mleko	41
UKLANJANJE KAMENCA.....	43
FILTER ZA OMEKŠAVANJE	46
Postavljanje filtera.....	46
Zamena ili uklanjanje filtera	46
ČESTE I ALARMNE PORUKE	48
ČESTA PITANJA	54
TEHNIČKI PODACI	59
Saveti za uštedu energije.....	59

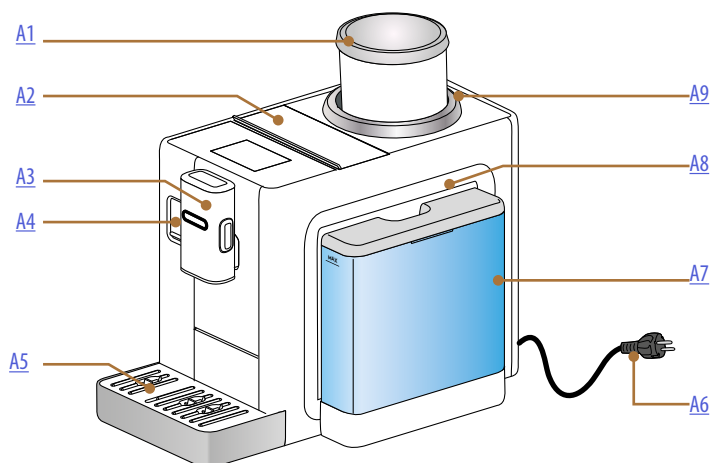

- A1.** Posuda za zrna s poklopcem
- A2.** Poklopac pribora / odeljak za mlevenu kafu
- A3.** Mlaznica za kafu (s podesivom visinom)
- A4.** Vrata konektora posude za mleko/mlaznice za vruću vodu
- A5.** Posuda za sakupljanje kapi
- A6.** Kabel za napajanje
- A7.** Rezervoar za vodu
- A8.** Pristupna vrata grupi za infuziju (dostupna posle uklanjanja rezervoara za vodu)
- A9.** Prsten za podešavanje nivoa mlevenja

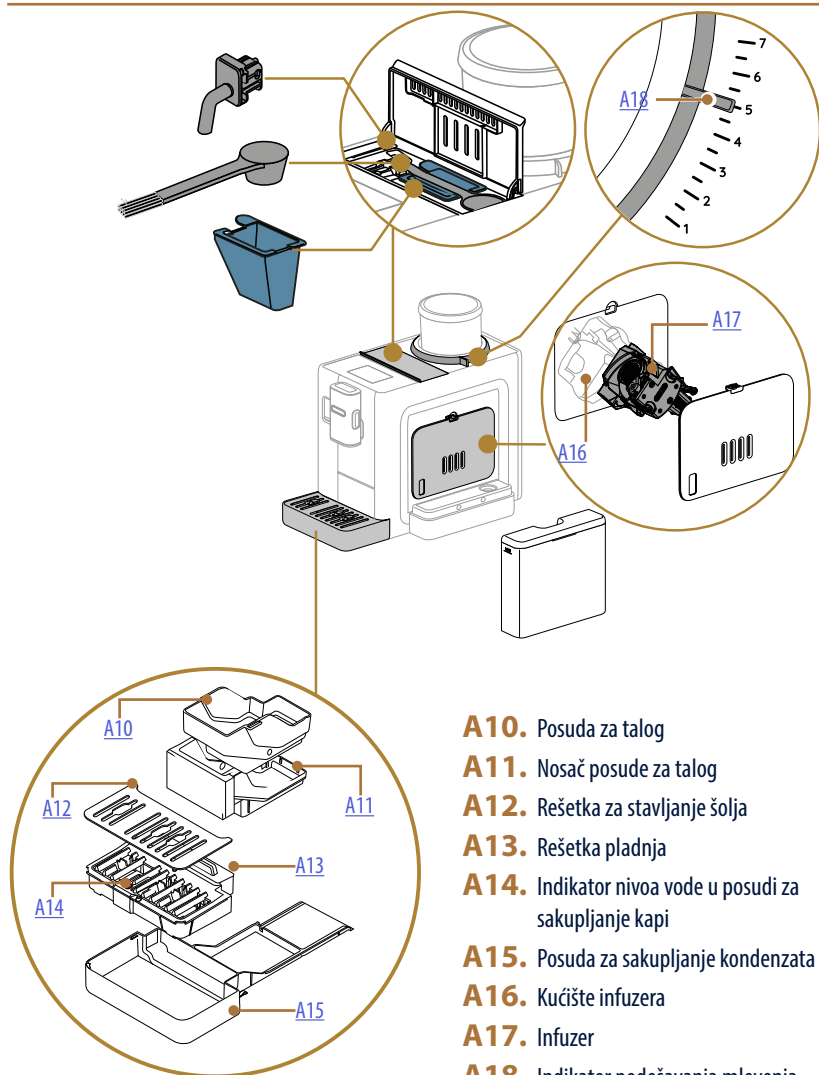

- A10.** Posuda za talog
- A11.** Nosač posude za talog
- A12.** Rešetka za stavljanje šolja
- A13.** Rešetka pladnja
- A14.** Indikator nivoa vode u posudi za sakupljanje kapi
- A15.** Posuda za sakupljanje kondenzata
- A16.** Kučište infuzera
- A17.** Infuzer
- A18.** Indikator podešavanja mlevenja

Rivelia Opis ploče i početne stranice

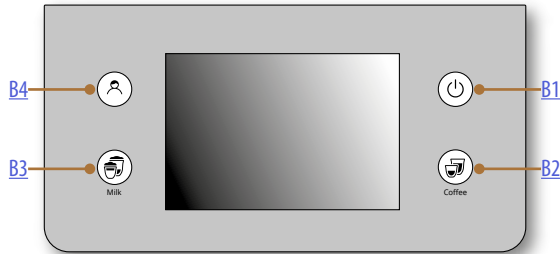

- B1.** Taster UKLJUČENO/ Stanje pripravnosti
- B2.** Taster za izbor napitaka od kafe
- B3.** Taster za izbor napitaka od mleka
- B4.** Taster za odabir profila

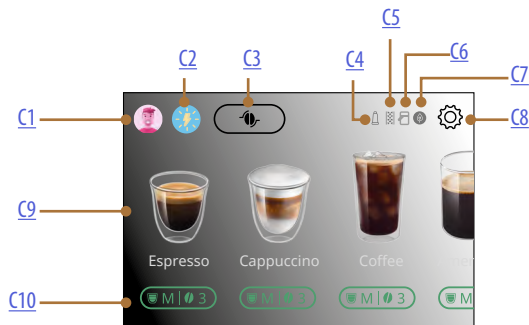

- C1.** Odabrani profil
- C2.** Coffee Routine
- C3.** Bean Adapt Technology
- C4.** Lampica istrošenog filtera
- C5.** Lampica za uklanjanje kamenca
- C6.** Lampica za čišćenje bokala za mleko (Clean)
- C7.** Lampica za uštedu energije
- C8.** Meni postavki
- C9.** Direktni izbor napitka
- C10.** Traka za prilagođavanje napitka

Rivelia Opis dodatne opreme *

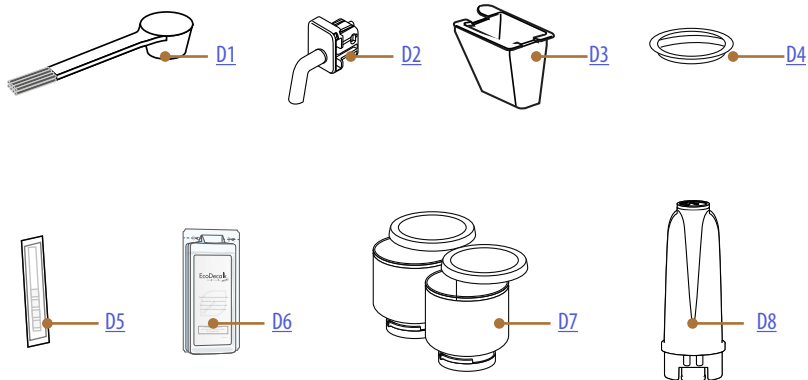

* Dodatna oprema različita po vrsti i broju u zavisnosti od modela

U ODELJKU ZA PRIBOR MAŠINE [A2](#)

- D1.** Merica za mlevenu kafu/četka
- D2.** Mlaznica za vruću vodu
- D3.** Levak za mlevenu kafu

NA MESTU ZA STAVLJANJE POSUDE ZA ZRNA NA MAŠINI

- D4.** Zaštitni poklopac za mlin za kafu

U PAKETU DODATNE OPREME

- D5.** Test traka „Water hardness test - Testiranje tvrdoće vode“
- D6.** Sredstvo za uklanjanje kamenca
- D7.** Zamenljive posude za zrna
- D8.** Filter za omekšavanje

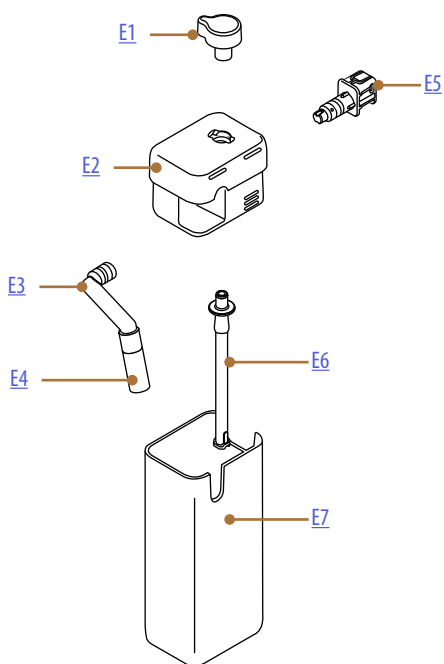

- E1.** Ručica za podešavanje pene/čiščenje (Clean)
- E2.** Poklopac bokala za mleko
- E3.** Dozator za mleko (podesiv po visini)
- E4.** Produžetak dozatora mleka
- E5.** Spojnica bokala za mleko (može da se ukloni radi čišćenja)
- E6.** Cev za dovod mleka (silikonska)
- E7.** Posuda za mleko

Rivelia Prva upotreba mašine



Imajte na umu:

- Eventualni tragovi kafe u mlinu nastaju zbog podešavanja rada mašine pre nego se pustila u promet i dokazuju koliko se pažljivo brinemo o proizvodu.
- Pre prve upotrebe, isperite toplom vodom sav pribor koji se može skinuti (bokal za mleko, rezervoar za vodu) koji je predviđen da dođe u kontakt sa vodom ili mlekom. Preporučujemo da perete bokal za mleko u mašini za pranje sudova.

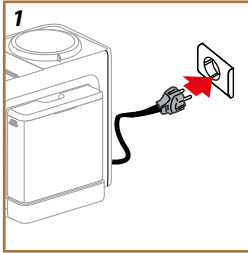

1. Priključite kabl za napajanje na električnu mrežu (sl. 1).

Mašina se uključuje i vodiće vas da je podesite prema vašim potrebama: pratite uputstva na ekranu i Rivelia će biti spremna za upotrebu!

Evo šta vam je potrebno:

	Sveža pitka voda
	Mlaznica za vruću vodu
	Posuda za zrna <i>(možete je pronaći u paketu dodatne opreme)</i>
	Zrna vaše omiljene kafe
	Posuda <i>(uverite se da je kapacitet najmanje 0,2L)</i>
	Test tvrdoće vode <i>(možete je pronaći u paketu dodatne opreme)</i>

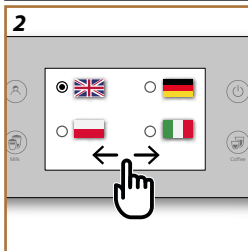

Odaberite jezik

2. Na ekranu pomerajte stranice (sl. 2) dok se ne prikaže vaš jezik, a zatim izaberite odgovarajuću zastavicu;
3. Pritisnite „Done“ za sledeći korak.

Odaberite dan i vreme

4. Izaberite tačan dan i vreme i pritisnite „Next“: izaberite format i pritisnite „Next“.

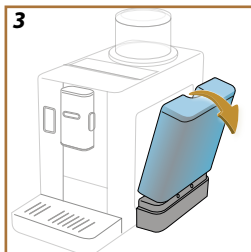

3

Ponovo napunite rezervoar za vodu

5. Skinite rezervoar za vodu.

Imajte na umu:

Lagano nagnite rezervoar za vodu da biste ga pravilno izvukli (sl. 3).

6. Napunite svežom, pitkom vodom do nivoa MAX (sl. 4) i ponovo stavite rezervoar za vodu u mašinu, a zatim pritisnite „Next“.

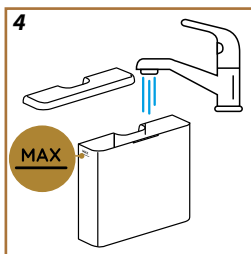

4

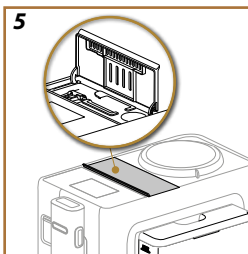

5

Priprema mašine

7. Otvorite poklopac pribora i uklonite dozator vode (sl. 5).

8. Gurnite vrata konektora posude za mleko/dozatora vode nadole i umetnite dozator tople vode (sl. 6). Pritisnite „Next“.

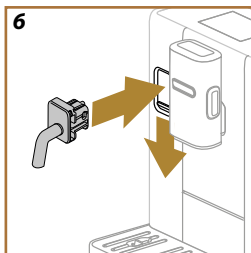

6

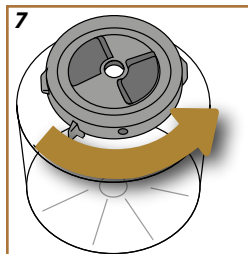

7

Stavite posudu za zrna

9. Proverite da li je indikator nivoa mlevenja na „5“: ako nije, postavite ga na „5“. Pritisnite „Next“.

10. Skinite zaštitni poklopac mlinca za kafu sa ležišta posude za zrna.

11. Uzmite jednu od posuda za pasulj, okrenite je naopako i

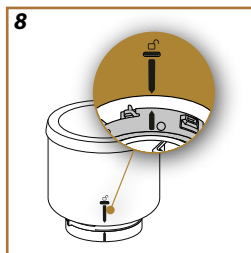

8

uverite se da je donji deo dobro zatvoren: da biste se uverili, rotirajte donji deo u smeru suprotnom od kazaljke na satu dok ne čujete klik (sl. 7). Posuda za zrna je pravilno zatvorena kada su dve strelice poravnate (sl. 8). Pritisnite „Next“.

12. Napunite posudu za zrna kafe u zrmu i zatvorite je: pritisnite „Next“.

13. Stavite posudu za zrna u njegovo sedište i okrenite ga u smeru kazaljke na satu da biste ga zaključali. Da biste ga pravilno stavili, poravnajte simbol ☐ sa oznakom na donjem prstenu (sl. 9) i, kada se stavi, okrenite posudu u položaj ☐ (sl. 10). Pritisnite „Next“.

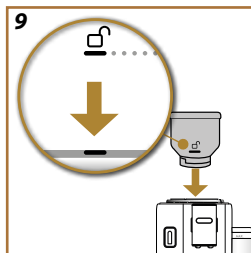

9

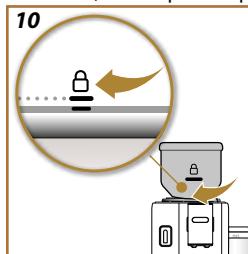

10

Prvo punjenje

14. Stavite posudu sa minimalnim kapacitetom od 0,2L ispod dozatora za kafu i toplu vodu (sl. 11).

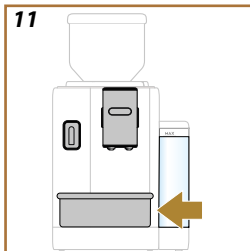

15. Pritisnite „Da“ da biste dozirali ispiranje. Doziranje se automatski prekida.

Preporuke

Preporuke se pojavljuju na displeju. Pažljivo pročitajte: oni će vam pomoći kada koristite mašinu. Pritisnite „Next“ da nastavite.

Proverite tvrdoću vode

Mašina zahteva uklanjanje kamena nakon unapred određenog perioda rada koji zavisi od tvrdoće vode. Ako želite, moguće je programirati uređaj na osnovu stvarne tvrdoće vode koju imate u različitim regijama, menjajući na taj način učestalost procesa čišćenja od kamena. Postupite na sledeći način:

1. Pritisnite „Start“ i uklonite isporučenu test traku „Test testa ukupne tvrdoće“ iz njenog pakovanja (u pakovanju pribora). Pritisnite „Next“.
2. Potpuno uronite traku u čašu vode na oko sekundu.
3. Izvadite traku iz vode i lagano je protresite. Pritisnite „Next“. Posle otprilike jedne minute formiraju se 1, 2, 3 ili 4 kvadrata crvene boje, a zavisno od tvrdoće vode, svaki kvadrat odgovara 1 nivou.

Podesite tvrdoću vode

4. Pritisnite tačku koja odgovara nivou tvrdoće otkrivenom u prethodnoj tački kao što je navedeno u sledećoj tabeli:

Reaktivna traka	Tvrdoća vode
	Level 1 (Nivo 1)
	Nivo 2
	Nivo 3
	Nivo 4

5. Pritisnite „Ok“.
6. Sada je uređaj programiran prema novoj postavci tvrdoće vode.

Imajte na umu:

Nivo tvrdoće vode može se promeniti u bilo kom trenutku u meniju podešavanja (pogledajte ["Tvrdoća vode"](#)).

Sada je mašina spremna za konfigurisanje prema vašim potrebama: pritisnite „Start“.

[POGLEDAJTE VIDEO OVDE](#)



Profili

1. Podesite broj korisnika za ovu mašinu. Pritisnite „Next“.
2. Da biste ga prilagodili, pritisnite ikonu  profila, napravite izbor klikom na dugme sa imenom i „Change“, a zatim pritisnite „Save“.
3. Pritisnite „Next“: profili su potvrđeni.

Vodiči

1. Pritisnite „Next“: mašina je spremna za kratak uvodni video.
2. Pritisnite „Start“ i pogledajte ekran.
3. Mašina ilustruje glavne funkcije. Pritisnite „Next“ da biste prešli na sledeće ekrane.

Kada je uvod završen, pritisnite „Start“ i uživajte u mašini.

Imajte na umu:

- Pri prvoj upotrebi potrebno je napraviti 4-5 kapučina pre nego mašina počne da daje zadovoljavajući rezultat u šolji.
- Prilikom prve upotrebe, krug vode je prazan, tako da aparat može biti vrlo bučan: buka će se ublažiti kao dolazi do punjenja kruga.

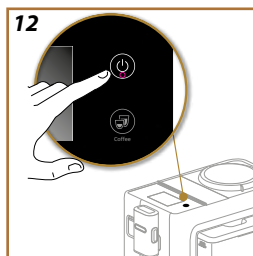

Imajte na umu:

Svaki put kada je uključite, mašina automatski sprovodi ciklus predgrevanja i ispiranja koji se ne može prekinuti. Mašina je spremna za upotrebu tek posle ovog ciklusa.

1. Da biste uključili mašinu, pritisnite dugme  (sl. 12): mašina se uključuje.
2. Kada se zagrevanje završi, faza ispiranja počinje tako što vruća voda izlazi iz dozatora za kafu; na ovaj način, pored zagrevanja kotla, mašina nastavlja da topla voda protiče kroz unutrašnje kanale tako da se i oni zagrevaju.

Svaki put kada se isključi, mašina vrši automatsko ispiranje ako je kafa pripremljena.

1. Da biste isključili mašinu, pritisnite dugme  (sl.12).
2. Ako postoji, mašina ispire aparat za kafu toplom vodom, a zatim se isključuje (stand-by).

Pažnja!

Nikada ne isključujte mašinu iz struje kada je uključena.

Isključivanje na duži period

Ako se uređaj ne koristi duže vreme (npr. pre praznika), pratite uputstva u par. [Pražnjenje kruga](#).

Ako se uređaj ne koristi nekoliko dana, postupite na sledeći način:

- pritisnite taster  za gašenje mašine;
- ispraznite i očistite posudu za talog i rezervoar za vodu (sl. 16);
- izvucite kabl za napajanje iz utičnice.

Imajte na umu:

Kada se aparat ponovno uključi, napunite rezervoar za vodu i, pre točenja napitka, isperite ga 3 puta kako je navedeno u paragrafu [Ispiranje](#).

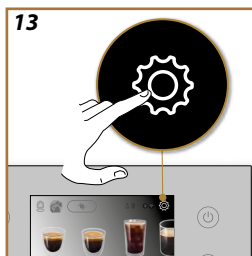

Ispiranje

S ovom funkcijom moguće je izbaciti vruću vodu iz dozatora kafe na način da očistite i zagrejete unutrašnji krug mašine.

Ispod dozatora stavite posudu sa minimalnim kapacitetom od 0,2L (sl. 11).

Za aktiviranje ove funkcije postupite kako sledi:

1. Pritisnite  za ulazak u meni podešavanja (sl. 13).
2. Pomerajte se kroz stranice dok ne vidite stavku „Rinse“.
3. Pritisnite „Yes“ da biste započeli točenje: nakon nekoliko sekundi iz aparata za kafu izlazi topla voda koja čisti i zagreva unutrašnji krug mašine.
4. Za prekid ispiranja pritisnite „Stop“ ili sačekajte automatski prekid.

Imajte na umu:

- Za periode bez upotrebe duže od 3-4 dana savetuje se, kada mašinu ponovo uključite, da dozirate 2-3 ispiranja pre upotrebe;
- Normalno je da, nakon što ste obavili tu funkciju, bude vode u posudi za talog kafe.

Uklanjanje kamenca

Za uputstva za uklanjanje kamenca idite na ["Uklanjanje kamenca"](#).

Filter za vodu

Za uputstva za filter za vodu idite na ["Filter za omekšavanje"](#).

Opšte

1. Pritisnite  za ulazak u meni podešavanja (sl. 13).
2. Pregledajte stranice dok se ne prikaže stavka „General“.

Odavde možete aktivirati ili deaktivirati sledeće funkcije jednostavnim dodirom:

- „Beep“, kada je aktivna mašina emituje zvučnu obavest pri svakoj radnji.
 - "Energy Saving": s ovom funkcijom moguće je aktivirati ili deaktivirati način uštede energije. Kada je funkcija aktivna, garantuje manju potrošnju energije, u skladu sa evropskim propisima: pojavljuje se na početnoj stranici .
3. Pritisnite „X“ za povratak na početnu stranicu s memorisanim novim odabirom.

Imajte na umu:

Na ekranu se pojavljuje serijski broj mašine, što je korisno za identifikaciju mašine.

Automatsko isključivanje

Moguće je postaviti automatsko gašenje da biste radili tako da se uređaj ugasi nakon 15 ili 30 minuta ili nakon 1 ili 3 časa bez upotrebe.

Za programiranje automatskog gašenja postupite kako sledi:



1. Pritisnite  za ulazak u meni podešavanja (sl. 13).
2. Krećite se kroz stranice dok ne vidite stavku „Auto-off“.
3. Odaberite željeni vremenski interval (15, 30 minuta ili 1 ili 3 časa).
4. Pritisnite „X“ za povratak na početnu stranicu s memorisanim novim odabirom.

Podrška

1. Skenirajte QR-kod da biste videli uputstvo i dobili podršku.
2. Pritisnite „X“ za povratak na početnu stranicu.

Samelji i isprazni

Da biste ispraznili mlin za kafu (ne posudu za zrna), možete koristiti ovu funkciju koja vakuum melje preostala zrna:

1. Pritisnite  za ulazak u meni podešavanja (sl. 13).
2. Skrolujte kroz stranice dok ne vidite stavku „Samelji i isprazni“.
3. Pritisnite „Pročitaj sve“;
4. Okrenite posudu za zrna u položaj za otključavanje () (sl. 14) i ostavite je u tom položaju dok se operacija ne završi.
5. Pritisnite „Start“: mašina melje preostala zrna kafe u mlinu za kafu.
6. Kada završite, izvadite posudu za zrna i stavite drugu (vidi [“Stavite posudu za zrna”](#)) ili stavite zaštitni poklopac mlin za kafu (sl. 15).
7. Mašina se vraća na početnu stranicu, spremna za upotrebu.

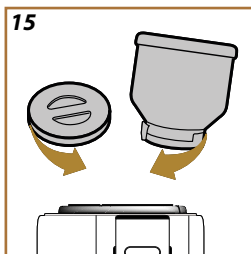
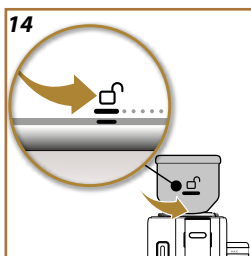

Pažnja!

- Normalno je pronaći ostatke kafe u prahu u kućištu posude za zrna.
- Ako je umetanje posude za zrna teško, uverite se da nema zrna kafe u otvoru posude za zrna na mašini. U tom slučaju, očistite kućište posude za zrna sa isporučenom četkom i čistom mekom krpom. Da biste uklonili prašinu od kafe, koristite ručni usisivač.

Čišćenje bokala za mleko

Mašina nudi uputstvo za pažljivo čišćenje bokala kako bi se obezbedilo ispravno funkcionisanje Lattecrema sistema tokom vremena.

1. Pritisnite  za ulazak u meni podešavanja (sl. 13).
2. Pregledajte stranice dok se ne prikaže stavka „Čišćenju bokala za mleko“.
3. Pritisnite "Next" ili "Back" za čitanje predložene.
4. U poslednjem koraku pritisnite „Done“ da biste se vratili u meni podešavanja.
5. Pritisnite „X“ za povratak na početnu stranicu.

Imajte na umu:

Postupak je prikazan u paragrafu [Potpuno čišćenje bokala za mleko](#)

Temperatura kafe

Ako želite promeniti temperaturu vode s kojom se priprema kafa, postupite na sledeći način:

1. Pritisnite  za ulazak u meni podešavanja (sl. 13).
2. Pomerajte se kroz stranice dok ne vidite stavku "Temperatura kafe".
3. Pritisnite „Postaviti“.
4. Odaberite željenu temperaturu između onih predloženih.
5. Pritisnite "<" za spremanje novog odabira i povratak na meni postavki;
6. Pritisnite „X" za povratak na početnu stranicu.

Imajte na umu:

Varijacije temperature imaju veći efekat u dugim pićima.

Bean Adapt Technology

Predlažemo da pristupite Bean Adapt Technology sa početne stranice da biste pravilno postavili ovaj parametar u zavisnosti od korišćenog zrna kafe.

Statistike

Ova funkcija prikazuje statističke podatke uređaja. Za njihov prikaz postupite kako sledi:

1. Pritisnite  za ulazak u meni podešavanja (sl. 13).
2. Pregledajte stranice dok se ne prikaže stavka „Statistics“ i osnovni statistički podaci. Za prikaz više podataka pritisnite „Read more“.
3. Pritisnite "<" da izađete iz ekrana.
4. Pritisnite „X" za povratak na početnu stranicu.

Jezici

Ako želite da izmenite jezik početne stranice, postupite kako sledi:

1. Pritisnite  za ulazak u meni podešavanja (sl. 13).
2. Pregledajte stranice dok se ne prikaže stavka „Languages“.
3. Pritisnite „Postaviti“.
4. Pritisnite zastavicu koja se odnosi na jezik koji želite da odaberete: prikaz se odmah ažurira s odabranim jezikom.
5. Pritisnite "<" za povratak na početnu stranicu s memorisanim novim.
6. Pritisnite „X" za povratak na početnu stranicu.

Dan i vreme

Da biste promenili dan i vreme na početnoj stranici, uradite sledeće:

1. Pritisnite  za ulazak u meni podešavanja (sl. 13).
2. Pregledajte stranice dok se ne prikaže stavka „Dan i vreme“.
3. Pritisnite „Postaviti“.
4. Podesite sate, minute, dan i izaberite format. Pritisnite Ok za potvrdu (ili „<“ da poništite i vratite se na prethodni korak).
5. Pritisnite „X“ za povratak na početnu stranicu.

Postavke mlina za kafu

Mašina nudi uputstvo za pravilno podešavanje mlin za kafu i postizanje odličnih rezultata.

1. Pritisnite  za ulazak u meni podešavanja (sl. 13).
2. Pregledajte stranice dok se ne prikaže stavka “Postavke mlina za kafu”.
3. Pritisnite „Read more“ da pogledate vodič o tome kako da podesite mlevenje. Pritisnite „Next“ ili „Back“ da pročitate savet.
4. Na poslednjem ekranu pritisnite "OK" da biste se vratili u meni podešavanja.
5. Pritisnite „X“ za povratak na početnu stranicu.

Imajte na umu:

- Preporučujemo da izvršite dalja podešavanja mlin za kafu tek nakon što ste skuvali najmanje 3 kafe prema opisanom postupku. Ako se ponovo dogodi neispravno sipanje kafe ponovite postupak.
- Prsten za podešavanje sme da se okreće samo dok mlin radi u početnoj fazi pripreme kafenih pića.

Bean Adapt Technology :-

Predlažemo da pristupite Bean Adapt Technology sa početne stranice da biste pravilno postavili ovaj parametar u zavisnosti od korišćenog zrna kafe.

Tvrdoća vode

Da biste podesili novu tvrdoću vode, postupite na sledeći način:

1. Proverite tvrdoću vode, kao što je gore navedeno „[Proverite tvrdoću vode](#)“.
2. Pritisnite  za ulazak u meni podešavanja (sl. 13).
3. Pregledajte stranice dok se ne prikaže stavka “Tvrdoća vode”. Pritisnite „Postaviti“.
4. Izaberite nivo koji odgovara rezultatu test trake.
5. Pritisnite „<“ da biste se vratili u meni podešavanja sa sačuvanim novim izborom.
6. Pritisnite „X“ za povratak na početnu stranicu.

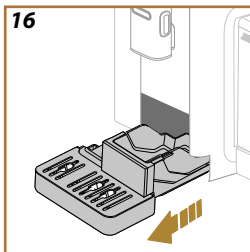

Pražnjenje kruga

Pre perioda bez upotrebe, da biste izbegli da se voda zaledi u unutrašnjim krugovima ili pre odnošenja uređaja u centar za pomoć, savetuje se da ispraznite hidraulički krug uređaja.

Postupite na sledeći način:

1. Pritisnite  za ulazak u meni podešavanja (sl. 13).
2. Pomerajte se kroz stranice dok ne vidite stavku „Isprazni krug“.
3. Pritisnite „Yes“ za pokretanje čarobnjaka;
4. Uklonite, ispraznite i ponovo umetnite posudu za talog i posudu za kapanje (sl. 16), a zatim pritisnite „Next“;
5. Stavite posudu od 0,2L ispod dozatora (sl. 11). Pritisnite „Next“.
6. Mašina vrši ispiranje toplom vodom iz dozatora.
7. Kada se ispiranje završi, uklonite rezervoar za vodu (sl. 3) i ispraznite ga.
8. Ako je umetnut, uklonite filter iz rezervoara za vodu i pritisnite „Next“.
9. Ponovo umetnite (prazan) rezervoar i pritisnite „Yes“.
10. Potvrdite da ste spremni i pritisnite „Yes“.
11. Sačekajte da mašina pristupi pražnjenju: (Pažnja: vruća voda iz dozatora!). Kako se krug prazni, uređaj bi mogao da poveća zvuk: radi se o normalnom radu mašine.
12. Na kraju pražnjenja izvadite, ispraznite i ponovno umetnite posudu za skupljanje, te pritisnite „Yes“;
13. Pritisnite „OK“: mašina se isključuje (pripravnost).
14. Odsvojite mašinu iz napajanja.
15. Sledeći put kada uključite uređaj, postupite prema uputstvima u poglavlju „[Prva upotreba mašine](#)“.

Fabričke vrednosti

S ovom funkcijom vraćaju se sve postavke iz menija i sve personalizacije koje je obavio korisnik vraćajući se na fabričke vrednosti (osim jezika koji ostaje onaj koji je već postavljen i statistike).

Postupite na sledeći način:

1. Pritisnite  za ulazak u meni podešavanja (sl. 13).
2. Pregledajte stranice dok se ne prikaže stavka „Fabričke vrednosti“.
3. Pritisnite „Pročitaj više“:
4. Odaberite šta želite da resetujete: mašinu ili pojedinačni profil, zatim pritisnite „Next“;
5. Sledite odgovarajuća uputstva dok ne potvrdite reset s „Ok“;
6. Pritisnite „X“ za povratak na početnu stranicu (C).

Imajte na umu:

Kada se mašina (ne pojedinačni profil) vrati na fabričke vrednosti, uređaj ponavlja operacije prvog pokretanja od [Profili](#)



Vaš uređaj vam omogućava pripremu velikog broja pića: pregledajte pića na ekranu dok se ne pojavi željeno (sl. 17):

	Vruće	Hladno
Espresso	✓	✓
2X Espresso	✓	✗
Espresso Lungo	✓	✗
Coffee	✓	✓
Duga	✓	✗
Americano	✓	✓

Podesite mašinu za pripremu napitaka od kafe

Pažnja!

Nemojte koristiti karamelizirana ili kandirana zelena zrna kafe jer se mogu zalepiti za mlin za kafu i učiniti ga neupotrebljivim.

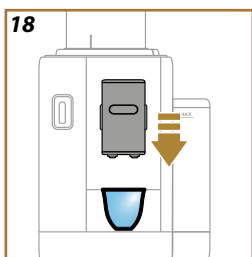

1. Postavite 1 ili 2 šolje pod dozator kafe.
2. Spustite dozator tako da ga približite što je moguće bliže šolji (sl. 18): ovo će obezbediti bolju kremu.

Pića s kafom s direktnim odabirom

1. Direktno pritisnite sliku na početnoj stranici koja se odnosi na željenu kafu (npr. espresso, sl. 19).
2. **Topli napici kafe:** mašina nastavlja sa pripremom.

Hladna pića od kafe:

- Izaberite piće "Ice" (hladno) ili "Extra ice" (ekstra hladno): pritisnite "Next";
- Na osnovu prethodnog odabira, uređaj predlaže količinu kockica leda pre nego se pristupi doziranju: sipajte u izliv količinu kockica leda koja je naznačena (sl. 20): pritisnite „Deliver“.
- Mašina pristupa pripremi.



Na prikazu se pojavljuje opis svake faze (mlevenje, doziranje kafe).

Nakon što je priprema završena, mašina je spremna za novu upotrebu.



Personalizovana pića od kafe

Za sipanje kafenih pića s personalizovanim parametrima, postupite kako sledi:





1. Pritisnite na traku za prilagođavanje na dnu željenog pića (npr. espresso, sl. 21). Na displeju se pojavljuju parametri koje možete prilagoditi prema svom ukusu:

 Dužina	
 Intenzitet	

2. **Topli napici od kafe:** Kada postavite parametre, pritisnite „Deliver“: uređaj pristupa pripremi i na prikazu se pojavljuje opis svake pojedinačne faze (mlevenje, doziranje kafe).
Hladna pića od kafe: Odaberite količinu, zatim pritisnite „Start“ i nastavite na sljedeći način:
 - Izaberite piće "Ice" (hladno) ili "Extra ice" (ekstra hladno): pritisnite "Next";
 - Pre doziranja, uređaj predlaže količinu kockica leda: ulijte naznačenu količinu kockica leda u čašu (sl. 22): pritisnite „Deliver“.
 - Mašina pristupa pripremi. Na ekranu se pojavljuje opis svake faze (mlevenje, priprema, kuvanje kafe).
3. Nakon što se doziranje završi pritisnite „Save“ za spremanje novih postavki ili „Cancel“ za održavanje prethodnih parametara. Takođe možete da ih sačuvate u rutini kafe tako što ćete označiti odgovarajuće polje.

Napomena

Ako su spremljene, nove postavke ostaju u memoriji SAMO u odabranom profilu.

Uređaj je spreman za novu upotrebu.

Priprema sa mlevenom kafom

Pažnja!

- Nikad ne stavljajte mlevenu kafu u uređaj kako biste sprečili širenje unutar uređaja i njegovo prljanje. U tom slučaju mašina se može oštetiti.
- Nikada nemojte stavljati više od 1 ravno napunjene merice, jer u suprotnom unutrašnjost uređaja se može isprljati ili se levak može začepiti.
- Ako koristite prethodno mlevenu kafu, možete pripremiti samo jednu šoljicu kafe.
- Priprema duge kafe **Long** ili **2X Espresso**: na polovini pripreme, kada to zatraži uređaj, stavite mernu šolju prethodno mlevene kafe i pritisnite „OK“.

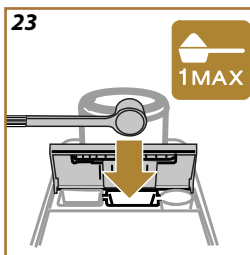
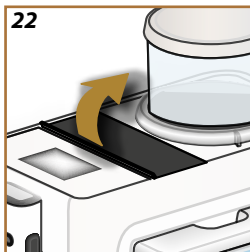

1. Pritisnite na prilagođavanje na dnu željenog pića (npr. espresso, sl. [21](#)). Na displeju se pojavljuju parametri koje možete prilagoditi prema svom ukusu:
2. Odaberite "Pre-ground" ;
3. Izaberite dužinu i pritisnite „Deliver“.
4. Podignite poklopac pregrade za pribor (sl. [22](#)).
5. Proverite da li je levak za mlevenu kafu umetnut i uverite se da nije začepljen; dodajte mernu šolju prethodno mlevene kafe (sl. [23](#)) . Pritisnite "OK" da nastavite sa doziranjem.
6. Uređaj pristupa pripremi i na prikazu se pojavljuje opis svake pojedinačne faze (zagrevanje vode, doziranje kafe). Kad se priprema završi, aparat je spreman za novu upotrebu.

Dodajte dodatno pojačanje sa Espresso extra sledećim pićima:

	Vruće
Espresso	✓
Espresso Lungo	✓
Duga	✓
Coffee	✓
Americano	✓
Cappuccino	✓
Latte Macchiato	✓
Espresso Macchiato	✓
Caffelatte	✓
Cappuccino Mix	✓
Cortado	✓
Flat White	✓



Postupite kako sledi:

1. Pritisnite na prilagođavanje na dnu željenog pića (npr. espresso, sl. [21](#)). Na displeju se pojavljuju parametri koje možete prilagoditi prema svom ukusu:
2. Pritisni „Extra Shot“, a zatim „Ok“.
3. Izaberite željenu količinu i intenzitet. Pritisnite „Dozirati“.
4. Potvrdite pritiskom na „Ok“. (Označavanjem polja, poruka se više neće prikazivati).
5. Aparat nastavlja sa točenjem i na displeju se pojavljuje opis svake pojedinačne faze.
6. Nakon što se doziranje završi pritisnite „Save“ za spremanje novih postavki ili „Cancel“ za održavanje prethodnih parametara. Takođe možete da ih sačuvate u rutini kafe tako što ćete označiti odgovarajuće polje. U ovom slučaju, Extra Shot je označen simbolom  na traci za prilagođavanje pića.

Napomena



Ako su spremljene, nove postavke ostaju u memoriji SAMO u odabranom profilu.

Uređaj je spreman za novu upotrebu.

- Dok mašina pravi kafu, sipanje se može zaustaviti u bilo kojem trenutku pritiskom na "Stop" ili "Cancel".
- Čim se doziranje završi, ako želite da povećate količinu kafe, jednostavno pritisnite,  "Extra". Kada se dostigne željena količina pritisnite,  "Stop" ili „Poništiti“.
- Tokom upotrebe na prikazu će se pojaviti neke poruke ("Napunite rezervoar svežom vodom do nivoa MAX", itd.) čije je značenje prikazano u poglavlju "[Česte i alarmne poruke](#)".
- Ako kafa izlazi u kapima, ili nije puna, sa premalo kreme ili previše hladna, pogledajte uputstvo za podešavanje mlevenja (pogledajte paragraf "[Postavke mlina za kafu](#)") i poglavlje "[Česta pitanja](#)".
- Ako je aktiviran režim „Ušteda energije“, točenje prve kafe može zahtevati nekoliko dodatnih sekundi čekanja.

Saveti za topliju kafu

Da biste pripremili što topliju kafu, preporučuje se da:

- izvršite ispiranje pre ispuštanja kafe (vidi "[Ispiranje](#)" meni podešavanja ).
- Zagrejte šoljice toplom vodom (koristite funkciju vruća voda, pogledajte poglavlje "[Vruća voda](#)").
- povećajte temperaturu kafe (vidi "[Temperatura kafe](#)" nel meni podešavanja .

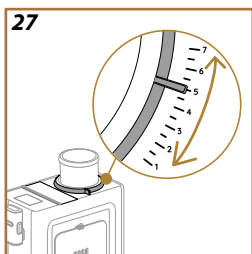
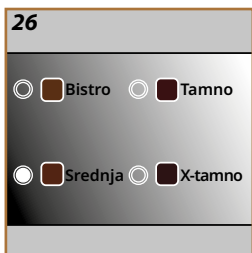
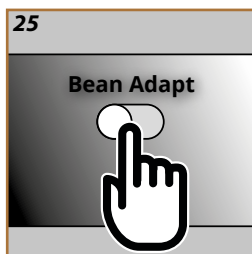

Stručnjak za kafu na dohvata ruke koji vam, u nekoliko koraka, omogućava da optimizujete sipanje kafe kao i rezultat u šolji.

Pametna tehnologija vodi vas kroz podešavanje mašine prema zrnima kafe koja koristite: od stepena mlevenja do ekstrakcije; svaka se faza podešava da bi se dobilo najbolje od zrna kafe.

1. Na početnoj stranici pritisnite (sl. 24).
2. Abilita Bean Adapt (sl. 25).
3. Mašina vas podseća da pripremite najmanje 3 šoljice kafe pre svake promene mlina za kafu. Pritisnite Ok.
4. Izaberite vrste zrna koje koristite: 100% Arabike ili mešavina Arabike i Robuste (ova informacija je prisutna na pakovanju kafe). Pritisnite za dodatne informacije. Pritisnite „Next“.
5. Izaberite stepen pečenja pritiskom na nijansu boje koja najviše odgovara boji zrna (sl. 26). Pritisnite za dodatne informacije. Pritisnite „Next“.

Sada mašina proverava kako da promeni podešavanja da bi dobila optimalan rezultat, počevši od trenutnih podešavanja:

6. Proverite trenutnu postavku mlinca za kafu i izaberite je iz padajućeg menija. Pritisnite za dodatne informacije. Pritisnite „Next“.
7. Pritisnite „Deliver“ da biste pripremili espresso. Nakon doziranja, pritisnite „Next“.
8. Aparat traži mišljenje o upravo ispuštenoj kafi i onda, na osnovu njih, preporučuje optimalne parametre: na svakom ekranu pritisnite „Next“ da biste prešli na sledeći parametar:
 - Temperatura kafe;
 - Intenzitet;
 - Položaj mlina za kafu (okrenite indikator kada mlin za kafu radi) (sl. 27).
9. Pritisnite ime zrna i pojavice se tastatura da biste ga uredili. Pritisnite "OK" da biste ga potvrdili.
10. Pritisnite „Sačuvaj“: mašina memorise podešavanja i ime se prikazuje umesto logotipa. .

Napomena

- Bean Adapt Technology se primenjuje samo na Espresso piće.
- Možete da sačuvate do 6 različitih profila zrna. Svim sačuvanim profilima se može pristupiti klikom na ime na početnoj stranici.



Sa funkcijom Coffee Routine zapamtiću kako volite kafu tokom dana i ažurirati vašu listu pića

1. Na početnoj stranici pritisnite simbol koji se odnosi na rutinu kafe koja je u toku (sl. 28).
2. Aktivirajte rutinu kafe (sl. 29) i pritisnite „Zes“ za potvrdu.
3. U zavisnosti od vremenskog slota, na početnoj stranici se pojavljuje drugačiji simbol (sl. 30).

Na ovaj način mašina predlaže prilagođavanja sačuvana za prethodne pripreme: kafu baš onako kako vi volite.

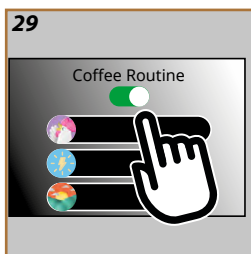

Napomena

Da biste onemogućili ovu funkciju, pritisnite simbol koji se odnosi na rutinu kafe koja je u toku na početnoj stranici i pritisnite dugme „Coffee Routine“ (sl. 29). U ovom slučaju:

- potvrdite deaktiviranje funkcije pritiskom na „Yes“;
- mašina od vas traži da izaberete unapred definisanu rutinu i pritisnete „OK“.

Umesto simbola trenutne rutine kafe, simbol se pojavljuje na početnoj stranici .

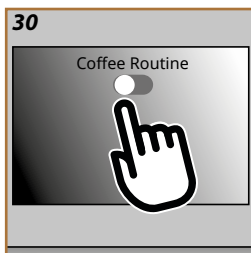



Priprema bokala za mleko

Napomena





Da biste izbegli da dobijete mleko s malo pene ili s velikim mehurićima, uvek očistite bokale za mleko kako je opisano u paragrafima "Čišćenje bokala za mleko nakon svake upotrebe" i "Potpuno čišćenje bokala za mleko".

Koje mleko da koristim?

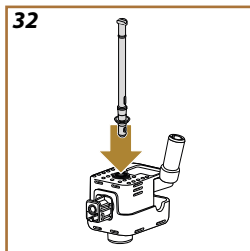
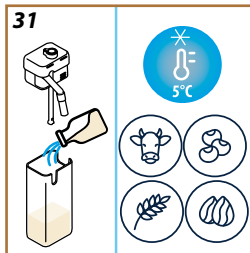
Kvalitet pene može da varira u zavisnosti od:

- Temperatura mleka ili biljnog pića (za najbolje rezultate uvek koristite mleko ili biljno piće na temperaturi frižidera 5°C);
- Vrste mleka ili biljnog pića;
- Upotrebene marke;
- sastojaka i hranljivih vrednosti.



LatteCrema HOT 	
 Kravlje mleko	
Punomasno (mast >3,5%)	✓
Delomično obrano (mast između 1,5 i 1,8%)	
Obrano (mast >0,5%)	
Biljna pića	
 Soija	✓
 Badem	✓
 Ovas	✓

Ponovo napunite i zakačite bokal za mleko

1. Podignite poklopac i napunite posudu za mleko dovoljnom količinom mleka, koja ne prelazi nivo MAX označen na posudi (sl. 31);
2. Uverite se da je cev za unos mleka dobro umetnuta u odgovarajuće sedište na dnu poklopca vrča za mleko (sl. 32);
3. Ponovo umetnite poklopac na posudu za mleko;

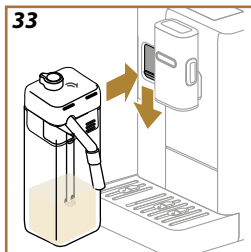



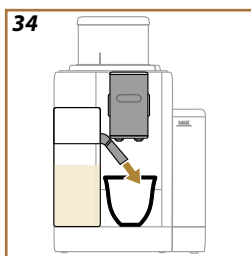

- Spustite vrata i pričvrstite ih tako što ćete gurnuti vrč do kraja do konektora (sl. 33). Mašina emituje zvučni signal (ako je funkcija aktivna);
- Stavite dovoljno veliku šolju ispod otvora za ispuštanje kafe i ispod dozatora za mleko. Moguće je produžiti dozator mleka delovanjem na produžetak (sl. 34);
- Odaberite željeno piće kako je naznačeno u sledećim paragrafima.

Podesite količinu pene

Okretanjem ručice za podešavanje pene, bira se količina pene mleka koja se dozira tokom pripreme pića s mlekom.



Položaj ručice	Savetuje se za...
	LatteCrema HOT 
 . Blaga	<ul style="list-style-type: none"> Caffelatte
 . Kremasta	<ul style="list-style-type: none"> Latte Macchiato Flat White Cortado
 . Gusta	<ul style="list-style-type: none"> Cappuccino Cappuccino Mix Espresso Macchiato Hladno mleko (s penom)



Pripremite pića s mlekom

Pritisnite sliku koja se odnosi na željeno piće direktno na početnoj stranici (sl. 35).

Kao i kod pića od kafe, moguće je dobiti personalizovano piće pritiskom na traku u dnu slike na početnoj stranici (sl. 36).

Za ručni prekid doziranja pritisnite "Stop" ili "Cancel".



Čišćenje bokala za mleko nakon svake upotrebe

Posle svakog točenja napitka od mleka, mašina od vas traži da očistite bokal (funkcija čišćenja) da biste očistili poklopac posude za mleko. Za pokretanje čišćenja postupite kako sledi:

- Ostavite umetnut bokal za mleko u mašini (nije potrebno da ispraznite posudu za mleko);
- Stavite šolju ili drugu posudu ispod grla za mleko (sl. 37);
- Okrenite dugme za podešavanje pene/čišćenja na „Clean“ (sl. 38): topla voda i para izlaze iz grla za mleko. Čišćenje se prekida automatski;
- Stavite ručicu za podešavanje na jedan od izbora za penu;

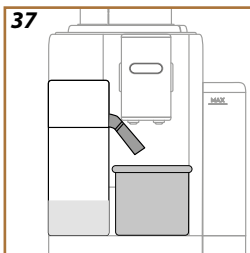

Ako trebate da napravite različite pripreme jednu za drugom:

- Da biste nastavili sa sledećim pripremapama, kada se pojavi poruka da očistite bokal (funkcija Clean), pritisnite „Otkazi“. Nastavite sa čišćenjem posude za mleko nakon poslednje pripreme.

Po završetku priprema posuda za mleko je prazna ili nema dovoljno mleka za druge recepte

- Nakon čišćenja (sa funkcijom "Clean"), rastavite bokal za mleko i očistite sve komponente prema proceduri navedenoj u paragrafu "[Čišćenje bokala za mleko nakon svake upotrebe](#)".

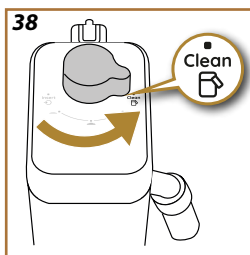

Nakon priprema i dalje ima mleka u posudi dovoljno za druge recepte

- Nakon čišćenja sa funkcijom „Čišćenje“, izvadite vrč za mleko i odmah ga stavite u frižider. „HOT“ bokal  se može čuvati u frižideru ne više od 2 dana: zatim nastavite sa čišćenjem svih komponenti prema proceduri navedenoj u paragrafu "[Potpuno čišćenje bokala za mleko](#)".

Pažnja:

Ako bokal ostane van frižidera duže od **30 minuta**, demontirajte i očistite sve komponente kako je opisano u postupku iz paragrafa "[Potpuno čišćenje bokala za mleko](#)".

Opšte napomene nakon pripreme pića s mlekom:

- Ako se čišćenje ne obavi, na početnoj stranici se pojavljuje  kao podsetnik da je potrebno obaviti čišćenje bokala za mleko.
- U nekim slučajevima, da bi se obavilo čišćenje, potrebno je sačekati zagrevanje mašine.
- Da biste postigli ispravno čišćenje sačekajte završetak funkcije CLEAN. Funkcija je automatska. Ne smete da zaustavljate dok je u toku.

Mug To Go je funkcija prilagođena onome ko želi personalizovano piće koje će poneti sa sobom.

Pretražite veb sajt delonghi.com za preporučenu šolju za putovanje za vašu mašinu:

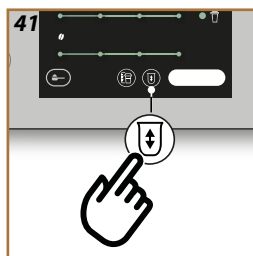
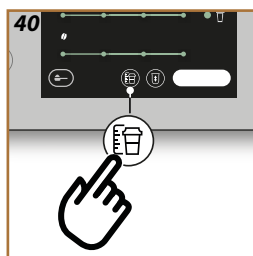
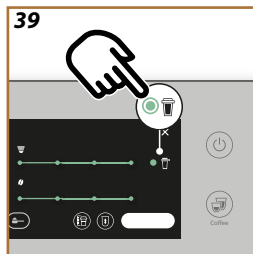



	Travel mug (nije uključena) (kapacitet 236 ml/130mm)
	Vrsta: DLSC074
	EAN: 8004399024465

Funkcija „To go“ dostupna je za pripremu sledećih pića:

	Vruće	Hladno
Kafa	✗	✓
Americano	✓	✓
Cappuccino	✓	--
Latte Macchiato	✓	--
Caffelatte	✓	--
Cappuccino Mix	✓	--
Flat White	✓	--
Mleko	✓	--

Postupite kako sledi:

1. Pritisnite na traku za prilagođavanje na dnu željenog pića (npr. espresso, sl. 21). Parametri koji se mogu prilagoditi prema vašem ukusu i funkcije koje možete izabrati se pojavljuju na ekranu:
2. Izaberite  (sl. 39): pristupate funkciji „To go“.
3. Pritisnite „Next“, zatim „OK“.
4. Pritiskom na  se prikazuju informacije koje se odnose na količinu i samim tim tačnu veličinu šolje za putovanje (sl. 40).
5. Pritisnite  (sl. 41) da izaberete količinu pića: pritisnite „Save“.
6. Nova količina „to go“ napitka se čuva i automatski podešava za sledeću pripremu. Pritisnite „X“.
7. Pritisnite „Deliver“: mašina nastavlja sa pripremom pića.

Imajte na umu:

- Svaki put kada se koristi šolja drugačija od one koju ste prethodno koristili, savetuje se da ostanete u blizini mašine da biste kontrolisali dužinu doziranog pića.

-
- Ako su spremijene, nove postavke ostaju u memoriji SAMO u odabranom profilu.
 - Da biste održali temperaturu vrućih pića savetuje se da unapred zagrejete putnu šolju vrućom vodom.
 - Upotreba putne šolje savetuje se samo za pića koja postoje na početnoj stranici.
 - Ako želite da koristite putnu šolju drugačiju od one koja je korišćena, pazite da nije viša od 14 cm.

Pažnja

- Pre zavrtnja poklopca, otvorite zaptivnu kapicu kako biste pustili pritisak;
- Nakon pripreme pića sa mlekom, očistite bokal za mleko kao što je gore navedeno "[Opšte napomene nakon pripreme pića s mlekom](#)".
- Preporučuje se upotreba najviše 2 časa: ako to vreme prođe, ispraznite i pristupite čišćenju kako je naznačeno u sledećem paragrafu.
- Za najnovije informacije pogledajte letak priložen uz putnu šolju.

Čišćenje nakon svake upotrebe De'Longhi travel mug (prodaje se posebno)

Zbog higijene preporučuje se da putnu šolju čistite nakon svake upotrebe. Nemojte koristiti grube materijale koji bi mogli oštetiti površinu posude. Postupite na sledeći način:



1. Odrnite poklopac i isperite posudu i poklopac vrućom pitkom vodom (40°C).
2. Potopite komponente u vruću vodu (40°C) s deterdžentom za sudove na bar 30 minuta. Nemojte koristiti mirisne deterdžente.
3. Unutrašnjost posude i poklopca očistite čistim sunderom i deterdžentom za sudove uklanjajući vidljivu prljavštinu.
4. Isperite sve komponente vrućom i pitkom vodom (40°C).
5. Osušite sve komponente čistom krpom ili upijajućim papirom a zatim ponovo sklopite.
6. Poklopac perite u sudomašini jednom nedeljno. Metalna posuda nije periva u mašini za pranje sudova.

1. Gurnite vrata priključka za pribor nadole i umetnite izliv za toplu vodu (sl. 6). Pritisnite „Next“.
2. Stavite šolju ispod grla za toplu vodu.
3. Na početnoj stranici:
 - direktno pritisnite sliku koja odgovara toploj vodi: doziranje počinje;
 - pritisnite traku za prilagođavanje na dnu slike i izaberite dužinu za doziranje, a zatim pritisnite "Dispense": doziranje počinje;
4. Doziranje se automatski prekida.

Napomena

- Za ručni prekid doziranja pritisnite "Stop" ili "Cancel".
- Čim se doziranje automatski zaustavi, može se povećati pritiskom na „Extra“.

Funkcija "my" omogućava vam odabir količine svakog sastojka koji se koristi za pripremu vrućeg pića kojeg želite.

1. Proverite da li je izabrani profil za koji želite da prilagodite piće;
2. Pritisnite na prilagođavanje na dnu željenog pića (npr. espresso, sl. 21),
3. Pritisnite ;
4. Pritisnite "Start",
5. U slučaju preparata na bazi kafe, izaberite intenzitet ili funkciju "Bean Adapt": pritisnite "Next";
6. Uverite se da se ispod dozatora za kafu nalazi šolja odgovarajuće veličine i pritisnite „Deliver“;
7. Kako doziranje napreduje, traka napredovanja se završava. Kada se dostigne minimalna programabilna količina, dugme „Stop“ je omogućeno. Simbol  označava prethodnu količinu.
8. Kada je količina u šolji željena, pritisnite "Stop";
9. Pritisnite „Save“ da biste sačuvali nove parametre pića za izabrani profil: ako je „Coffee Routine“ omogućena, aparat predlaže mogućnost čuvanja pića za taj trenutak u danu.

Napomena





- Ako su spremljene, nove postavke ostaju u memoriji SAMO u odabranom profilu.
- Personalizovanjem jednog pića, odgovarajuće duplo piće se takođe automatski personalizuje.
- Moguće je izaći iz programa u bilo kom trenutku pritiskom na "X": vrednosti neće biti spremljene.
- Za onemogućavanje funkcije i pripremu pića s drugim parametrima, pritisnite na traku za personalizaciju pića: unutar ekrana pritisnite  za onemogućavanje funkcije () i povratak na fabričke vrednosti.
- Za ponovno programiranje pića my potrebno je vratiti ga na fabričke vrednosti: pritisnite na traku za personalizaciju pića i uverite se da je funkcija omogućena (). Pritisnite "Reset" za vraćanje pića na fabričke vrednosti. Zatim pristupite ponovnom programiranju pića.

Tabela količina		
Piće	Standardna količina	Količina koja se može programirati
Espresso	40 ml	20-180 ml
2X Espresso	40 ml + 40 ml	20-180 ml + 20-180 ml
Espresso Lungo	120 ml	60-180 ml
Kafa	180 ml	100-270 ml
Duga	160 ml	115-250 ml
Americano	150 ml	70-480 ml
Vruća voda	250 ml	20-420 ml

Promenite posudu za zrna da biste uživali u drugačijoj mešavini zrna.
Postupite kako sledi:

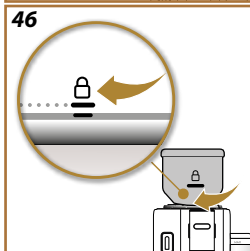
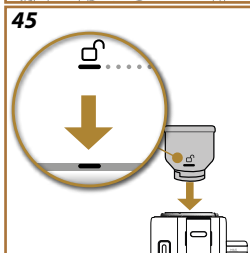
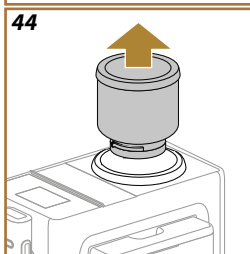
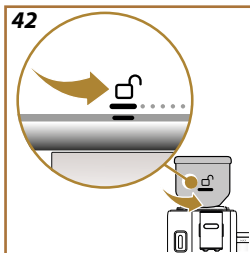

1. Okrenite posudu za zrna u otključani položaj  (sl. 42) i ostavite je u tom položaju do kraja postupka;
2. Na ekranu se prikazuju opcije za „Promeni zrna“: izaberite jednu od opcija i sledite proceduru (sl. 43):



Izaberite piće (koristite pasulj ostavljen u mlinu da napravite piće):

3. Izaberite „Izaberi piće“.
4. Pritisnite „Start“: početna stranica nudi pića koja možete izabrati (intenzitet je već podešen i ne može se promeniti).
5. Pritisnite „OK“ i pripremite piće kao i obično (Označavanjem polja, poruka se više ne prikazuje).

Samelji i isprazni (Učinite mlevenje u vakuumu da biste eliminisali pasulj koji je ostao u mlinu)

3. Izaberite „Samelji i isprazni“;
4. Pritisnite „Start“ i sačekajte da mašina završi mlevenje;

Sada možete nastaviti sa zamenom posude za zrna

5. Skinite posudu za zrna (sl. 44);
6. Stavite novu posudu za zrna i okrenite je u smeru kazaljke na satu da biste je pričvrstili. Da biste pravilno izvršili operaciju, poravnajte simbol za otključavanje  sa zarezom na prstenu (sl. 45) i, kada se ubaci, okrenite posudu za zrna u zaključani položaj  (sl. 46).

Napomena

Ako zamenite posudu za zrna bez pražnjenja mlin za kafu, ispuštena kafa će se dobiti sa mešavinom koja sadrži stara i nova zrna.

Pažnja!

- Normalno je pronaći ostatke kafe u prahu u kućištu posude za zrna.
- Ako je umetanje posude za zrna teško, uverite se da nema zrna kafe u otvoru posude za zrna na mašini. U tom slučaju, očistite kućište posude za zrna sa isporučenom četkom i čistom mekom krpom. Da biste uklonili prašinu od kafe, koristite ručni usisivač.



Rivelia Čišćenje uređaja

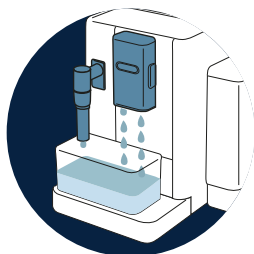

UNUTRAŠNJE KOLO MAŠINE



POSUDA ZA ZRNA

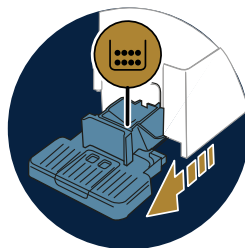

POSUDA ZA TALOG KAFE

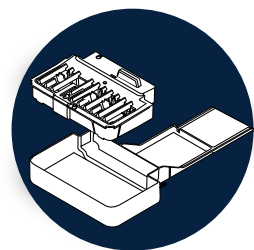

POSUDA ZA SAKUPLJANJE
KAPI

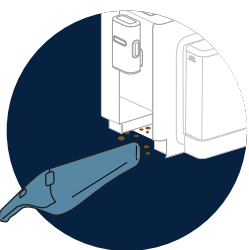

UNUTRAŠNJOST MAŠINE

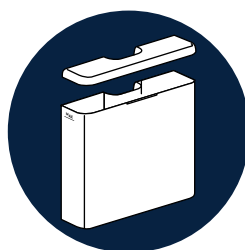

REZERVOAR ZA VODU



MLAZNICE DOZATORA KAFE



LEVAK ZA MLEVENU KAFU



INFUZOR KOJI SE MOŽE
IZVADITI

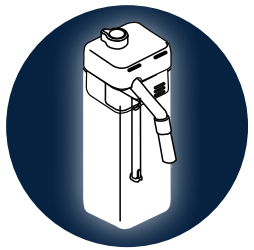

"POTPUNO ČIŠĆENJE
BOKALA ZA MLEKO"

Napomena

- Za čišćenje uređaja, ne koristite rastvarače, abrazivna sredstva niti alkohol. Sa superautomatskim uređajima De'Longhi, nije potrebna upotreba hemijskih aditiva za čišćenje uređaja.
- Za uklanjanje naslaga i taloga kafe ne koristite metalne predmete jer mogu oštetiti metalne ili plastične površine.

Šta prati u mašini za pranje sudova

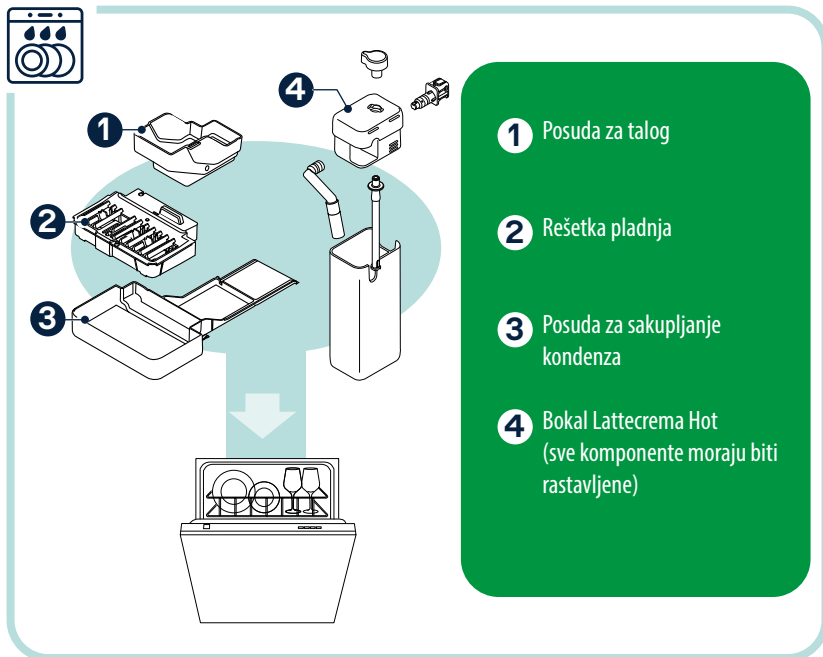

Unutrašnje kolo mašine

Za periode neupotrebe duže od 3-4 dana, toplo se preporučuje, pre upotrebe mašine, da je uključite i izvršite 2-3 ispiranja izborom funkcije "Ispiranje".

Napomena

Normalno je da, nakon što ste obavili takvo čišćenje, bude vode u rezervoaru za talog kafe

Posuda za zrna

Povremeno čistite posudu za zrna. Postupite na sledeći način:

1. Okrenite posudu za zrno u smeru suprotnom od kazaljke na satu u otključani položaj ☐ (sl. 42) i ostavite je u tom položaju do kraja postupka: ulazite u režim „Promena zrna“ (sl. 43);
2. Izaberite jedan od režima ([Izaberite piće \(koristite pasulj ostavljen u mlinu da napravite piće\)](#)); ili [Samelji i isprazni \(Učinite mlevenje u vakuumu da biste eliminisali pasulj koji je ostao u mlinu\)](#) i izvršite proceduru;
3. Zatim skinite posudu za zrna;

4. Skinite poklopac posude za zrna. Ispraznite posudu tako što ćete sva preostala zrna sipati u posudu;
5. Očistite unutrašnjost i spoljašnjost posude mekom vlažnom krpom, uklanjajući sve ostatke kafe.
6. Očistite sedište posude za zrno na mašini četkom i mekom čistom krpom. Da biste uklonili prašinu od kafe, koristite ručni usisivač.
7. Pažljivo osušite posudu za pasulj i njen poklopac čistom, suvom krpom ili papirom: proverite da li su potpuno suvi.
8. Napunite posudu zrnom kafe i zatvorite poklopcem. Da biste pravilno izvršili operaciju, poravnajte simbol za otključavanje ☐ sa zarezom na prstenu (sl. 45) i, kada se ubaci, okrenite posudu za zrna u zaključani položaj ☒ (sl. 46).

Posuda za talog kafe

Kada to mašina zahteva, potrebno je da je ispraznite i očistite. Sve dok se ne očisti posuda za talog mašina ne može praviti kafu. Aparat signalizira potrebu da se isprazni posuda čak i ako nije puna, kada prođu 72 časa od prve obavljene pripreme (da bi se računanje 72 časa izvršilo ispravno, mašina se nikada za to vreme ne sme odspojiti iz napajanja).

Pažnja! Opasnost od opekotina

Ako pravite više pića na bazi mleka, metalna tacna postaje vruća. Sačekajte da se ohladi pre nego ga dodirnete i hvatajte ga samo za prednji deo.

Za vršenje čišćenja (mašina uključena):

1. Skinite posudu za kapanje i posudu za talog;
2. Ispraznite i očistite posudu za kapanje i posudu za talog, vodeći računa da uklonite sve ostatke koji se mogu nataložiti na dnu.
3. Ponovo umetnite posudu za sakupljanje kapi zajedno s rešetkom i posudu za talog kafe.

Pažnja!

Kada izvučete posudu za sakupljanje kapi obavezno uvek ispraznite i posudu za talog kafe, iako nije pun. Ako se to ne učini, prilikom spremanja sledećih kafa, posuda se može napuniti više nego što se očekivalo i dovesti do zapušavanja uređaja.

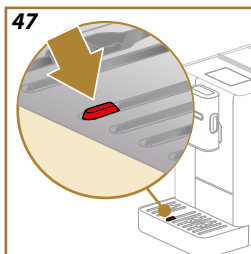

Posuda za sakupljanje kapi

Sakupljač kondenzata je opremljen s pokazivačem nivoa (crvene boje) vode (sl. 47).

Pre nego što indikator izviri iz tacne za šoljice, potrebno je da ispraznite posudu, i očistite je, inače voda može da se prespe preko ruba i oštetiti mašinu, potpurnu ploču ili okolno područje. Za uklanjanje posude za sakupljanje kapi postupite kako sledi:

1. Skinite posudu za kapanje sa svim komponentama;
2. Skinite posudu za talog i njegov nosač: ispraznite posudu za talog;
3. Skinite rešetku za držanje čaše i rešetku za poslužavnik i pažljivo operite sve komponente: rešetka za podupiranje čaše nije pogodna za pranje u mašini za sudove;
4. Ponovo umetnite posudu za kapanje zajedno sa svim komponentama u mašinu.

Pažnja!

Kada izvučete posudu za sakupljanje kapi obavezno uvek ispraznite i posudu za talog kafe, iako nije pun. Ako se to ne učini, prilikom spremanja sledećih kafa, posuda se može napuniti više nego što se očekivalo i dovesti do zapušavanja uređaja.

Unutrašnjost mašine

Opasnost od strujnog udara!

Pre bilo kojeg postupka čišćenja unutrašnjih delova morate isključiti mašinu (vidi "[Isključivanje mašine](#)") i izvaditi utikač iz utičnice. Nikada nemojte uranjati aparat u vodu

1. Periodično proverite (jednom mesečno) da li je unutrašnjost mašine (kojoj se može pristupiti kada se izvadi posuda za sakupljanje kapi) prljava;
2. Usisajte sve ostatke usisivačem

Rezervoar za vodu

Očistite periodično (oko jednom mesečno) i pri svakoj zameni filtera za omekšavanje vode rezervoar za vodu.

1. Izvadite rezervoar za vodu, skinite filter za omekšivač (ako postoji) i isperite ga vodom za piće;
2. Ispraznite rezervoar za vodu i očistite ga toplom vodom (oko 40 °C), koristeći, ako je potrebno, čistu, neabrazivnu krpu. Detaljno isperite tekućom vodom;
3. Ako je prethodno skinut, ponovo stavite filter, napunite svežom vodom za piće do nivoa MAX i ponovo stavite rezervoar u mašinu;
4. (Samo ako je stavljen filter za omekšavanje vode) dozirajte 100 ml vruće vode da biste ponovo aktivirali filter.

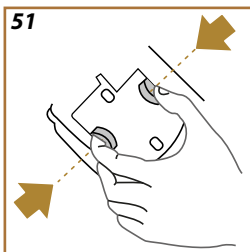
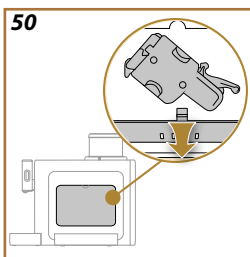
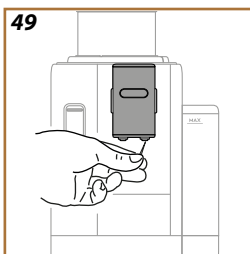

Imajte na umu:

Ako se mašina ne koristi duže od 3 dana, očistite rezervoar za vodu kao što je gore opisano.

Mlaznice dozatora kafe

1. Izliv za kafu redovno čistite sunderom ili krpom (sl. 48);
2. Proverite da rupe u dozatoru za kafu nisu začepljene. Ako je potrebno, uklonite naslage kafe čačkalicom (sl. 49).

Levak za mlevenu kafu

Redovno čistite uklonjivi levak za mlevenu kafu (otprilike 1 mesečno). Postupite na sledeći način:

1. Isključite mašinu (pogledajte "[Isključivanje mašine](#)");
2. Podignite poklopac pregrade za pribor (sl. 22).
3. Skinite mernu čašu/četkicu;
4. Izvadite levak koji se može skinuti;
5. Operite levak pod tekućom vodom na 40 °C i osušite ga čistom krpom. Levak se takođe može prati u mašini za pranje sudova, sa ciklusom pranja na 50 °C.
6. Ponovo stavite levak u njegovo sedište i vratite četkicu na mesto;
7. Zatvorite poklopac.

Pažnja!

Posle čišćenja, uverite se da u levku ne ostane nikakav pribor. Prisustvo stranih tela tokom rada može dovesti do oštećenja mašine.

Infuzor koji se može izvaditi

Infuzer se mora očistiti barem jednom mesečno.

Pažnja!

Infuzer se ne može izvaditi kada je mašina uključena.

1. Uverite se da je mašina ispravno obavila gašenje (vidi poglavlje "[Isključivanje mašine](#)");
2. Skinite rezervoar za vodu (sl. 3);
3. Otvorite vrata za infuzera (sl. 50) koja se nalaze na desnoj strani, koristeći gornju kuku;
4. Pritisnite dva obojena dugmeta za otpuštanje ka unutra (sl. 51) i istovremeno izvucite infuzer;
5. Potopite infuzer u svežu vodu za piće na oko 5 minuta, a zatim ga isperite pod slavinom;

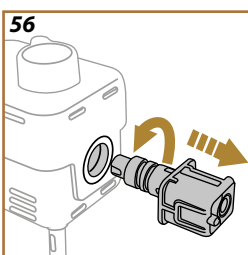
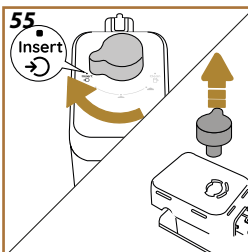
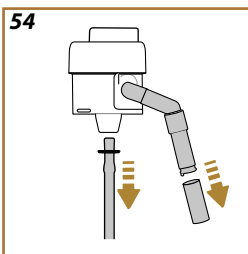
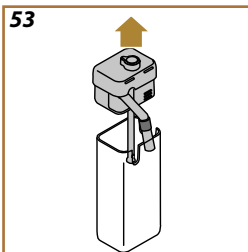
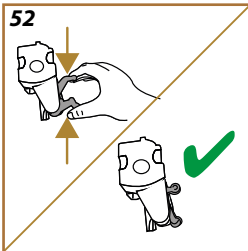

Paznja!

ISPIRAJTE SAMO VODOM
BEZ DETERDŽENATA - BEZ MAŠINE ZA PRANJE SUDOVA

6. Očistite infuzor bez upotrebe deterdženata jer bi ga mogli oštetiti.
7. Koristeći četku, očistite eventualne ostatke kafe na sedištu infuzora koji su vidljivi od vratašca infuzora;
8. Posle čišćenja, ponovo umetnite infuzer tako što ćete ga ubaciti u nosač; zatim pritisnite infuzer dok ne čujete klik;

Imajte na umu:

Ako je infuzor teško umetnuti, potrebno je (pre umetanja) staviti ga u odgovarajuće dimenzije pritiskom na dve poluge (sl. 52).

9. Kada se umetne, uverite se da su dva tastera u boji iskočila prema vani;
10. Zatvorite vrata infuzera i uverite se da su dobro pričvršćena;
11. Ponovo ubacite rezervoar za vodu.

[POGLEDAJTE VIDEO OVDE](#)

Potpuno čišćenje bokala za mleko



Ova radnja će garantovati optimalne rezultate tokom vremena. Postupite na sledeći način:

1. Skinite poklopac bokala za mleko (sl. 53);
2. Skinite izliv za mleko, produžetak grla za mleko i cev za usis mleka (sl. 54);
3. Okrenite dugme za podešavanje pene u smeru kazaljke na satu u položaj „Insert“ (sl. 55) i skinite ga;
4. Okrenite u smeru suprotnom od kazaljke na satu i skinite spojnicu konektora bokala za mleko (sl. 56).
5. Operite u mašini za pranje sudova (preporučeno) ili ručno, na sledeći način:
 - **U mašini za pranje sudova:** Isperite sve komponente toplom vodom za piće (najmanje 40 °C), zatim stavite komponente na gornju rešetku mašine za pranje sudova i pokrenite program na 50 °C, npr.: Eco Standard.
 - **Ručno:** Pažljivo isperite sve komponente toplom vodom za piće (najmanje 40 °C) da biste uklonili sve vidljive ostatke: vodite računa da voda prođe između rupa (sl. 57). Potopite sve komponente (uključujući posudu za mleko) u toplu vodu za piće (najmanje 40 °C) i deterdžent za suđe na najmanje 30 minuta. Sve komponente dobro isperite toplom vodom za piće, trljajući ih pojedinačno rukama.
6. Uverite se da nema ostataka mleka u šupljini i žlebu na dnu dugmeta (sl. 58). Ako je potrebno, ostružite čačkalicom;

57

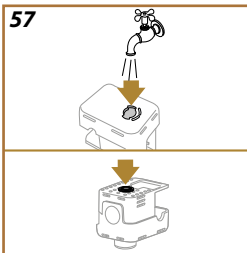

7. Proverite da usisna i izlazna cev nisu začepljene ostacima mleka
8. Osušite komponente čistom, suvom krpom;
9. Ponovo sastavite sve komponente posude za mleko.

Imajte na umu:

Mašina vas povremeno podseća na potrebu da pažljivo očistite bokal i ponavlja redosled za potpuno čišćenje. mleko ponavljanjem redosleda čišćenja

58

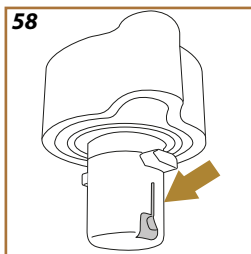



Pažnja!

- Pre upotrebe uvek pročitajte uputstva i oznake na pakovanju sredstva za uklanjanje kamenca.
- Preporučuje se isključiva upotreba sredstva za uklanjanje kamenca De'Longhi. Upotreba neodgovarajućih sredstava za uklanjanje kamenca, kao i redovno provođenje uklanjanja kamenca, može dovesti do pojave nedostataka koji nisu obuhvaćeni garancijom proizvođača.
- Sredstvo za uklanjanje kamenca može da ošteti osetljive površine. Ako se proizvod slučajno prospe, odmah ga obrišite.

Za obavljanje uklanjanja kamenca

Sredstvo za uklanjanje kamenca	Sredstvo za uklanjanje kamenca De'Longhi
Posuda	Kapacitet koji se preporučuje: 1,5 L
Preostalo	~30min

Uklonite kamenac sa mašine kada se na početnoj stranici pojavi odgovarajuća poruka: ako želite odmah da nastavite sa uklanjanjem kamenca, pritisnite „OK“ i pratite uputstva korak po korak na ekranu mašine.

Da biste odložili uklanjanje kamenca za neki drugi put, pritisnite „Cancel“: na početnoj stranici simbol [🔧] vas podseća da je potrebno ukloniti kamenac iz uređaja. (Poruka će se pojaviti pri svakom paljenju).

Za pristup meniju za uklanjanje kamenca:

1. Pritisnite [⚙️] na početnoj stranici;
2. Pregledajte stranice dok se ne prikaže stavka „Descaling“;
3. Pritisnite „Start“ za ulazak u postupak uklanjanja kamenca s vodičem;
4. Pritisnite „Yes“ za početak;
5. Stavite dozator za vruću vodu (sl. 6) (nalazi se u odeljku za pribor iznad mašine);
6. Skinite i ispraznite posudu za kapanje i posudu za talog (sl. 16): zatim ponovo stavite oba i pritisnite „Next“;
7. Skinite rezervoar za vodu, podignite poklopac i (ako je prisutan) skinite filter. Do kraja ispraznite rezervoar.
8. Sipajte sredstvo za uklanjanje kamenca u rezervoar za vodu do nivoa A (odgovara pakovanju za jednokratnu upotrebu ili 100 ml) koji je odštampan na unutrašnjoj strani rezervoara; zatim dodajte vodu za piće (jedan litar) dok ne dostignete nivo B (sl. 59). Ponovno umetnite rezervoar za vodu (s poklopcem) i pritisnite „Početak“;
9. Ispod dozatora stavite praznu posudu minimalnog kapaciteta 1,5 litara (sl. 60). Pritisnite „Done“ da započnete proces („Back“ ako želite da se vratite na prethodni ekran ili „X“ ako želite da izađete iz procedure, ali ne zaboravite da uklonite rastvor za uklanjanje kamenca iz rezervoara).

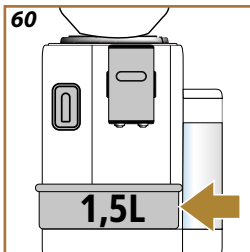
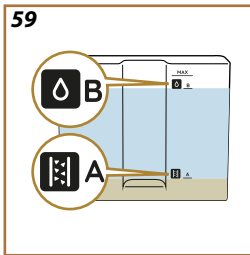

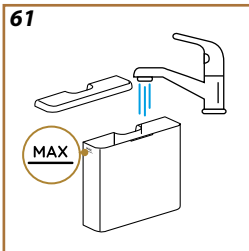

Pažnja! Opasnost od opekotina

Iz dozatora izlazi vruća voda koja sadrži kiseline. Stoga obratite pažnju da ne dođete u kontakt s takvim rastvorom.

10. Program uklanjanja kamenca se pokreće a rastvor za uklanjanje kamenca izlazi bilo iz dozatora vruće vode bilo iz dozatora kafe obavljajući automatski celu seriju ispiranja u intervalima za uklanjanje ostataka kamenca iz unutrašnjosti mašine;
Nakon oko 20 minuta uređaj prekida uklanjanje kamenca;
11. Aparat je spreman za ispiranje sa svežom vodom. Ispraznite posudu koja se koristi za sakupljanje rastvora za uklanjanje kamenca.; izvadite rezervoar za vodu, ispraznite ga, isperite tekućom vodom, napunite ga do nivoa MAX hladnom vodom i umetnite ga u mašinu (sl. 61). Pritisnite „Next“
12. Ponovo stavite prazan kontejner koji se koristi za sakupljanje rastvora za uklanjanje kamenca ispod dozatora i pritisnite „Yes“ da biste započeli prvo ispiranje;
13. Vruća voda izlazi iz dozatora vruće vode bilo iz dozatora kafe;
14. Kada nestane vode u rezervoaru, ispraznite korišćenu posudu za sakupljanje vode za ispiranje;
15. Izvadite rezervoar za vodu, vratite, ako je prethodno uklonjen, filter za omekšavanje. Pritisnite "Next" za nastavak;
16. Napunite rezervoar svežom vodom do nivoa MAX i vratite ga u mašinu;
17. Vratite praznu korišćenu posudu za sakupljanje rastvora za uklanjanje kamenca ispod dozatora i pritisnite "Yes" za pokretanje procesa ispiranja;
18. Kada nestane vode u rezervoaru, ispraznite korišćenu posudu za sakupljanje vode za ispiranje, uklonite, ispraznite i vratite posudu za sakupljanje kapi i posudu za talog, zatim ih vratite u mašinu;
19. Ponovo napunite rezervoar do nivoa MAX, vratite ga u mašinu i pritisnite "Next";
20. Proces uklanjanja kamenca je time završen; pritisnite „Ok“;
21. Uređaj obavlja brzo ispiranje i, po završetku, vraća se na početnu stranicu.

Imajte na umu:

- Ako se ciklus uklanjanja kamenca ne završi ispravno (npr. nedostatak električne energije), savetuje se da ponovite ciklus;
- Normalno je da posle izvođenja ciklusa uklanjanja kamenca postoji voda u rezervoaru taloga kafe.
- Aparat zahteva treće ispiranje i, u tom slučaju, rezervoar za vodu nije napunjen do nivoa MAX: ovo je da bi se garantovalo da je rastvor za uklanjanje kamenca nestao iz unutrašnjih krugova uređaja. Pre pokretanja ispiranja, ne zaboravite isprazniti posudu za sakupljanje kondenzata.

Da biste održali dobru upotrebu mašine tokom vremena, preporučujemo korišćenje De'Longhi filtera za omekšavanje vode.

Za više informacija posetite delonghi.com.

WATERFILTER  EAN: 8004399327252

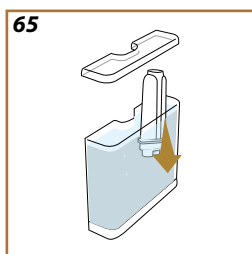
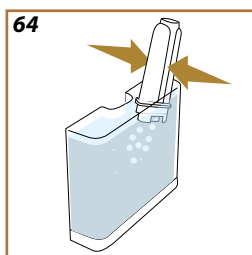
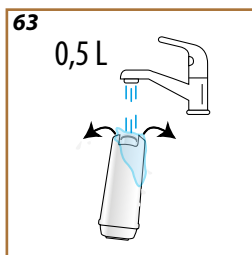
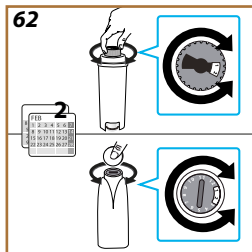

Da biste pravilno koristili filter, uradite sledeće:

Postavljanje filtera

1. Pritisnite  na početnoj stranici;
2. Pomerajte se kroz stranice dok ne vidite stavku "Filter za vodu";
3. Pritisnite „Yes“ za ulazak u čarobnjaka;
4. Izvadite filter iz pakovanja i okrenite datumski prozor da bi se prikazala sledeća 2 meseca (sl. 62);

Imajte na umu:

Filter traje dva meseca ako se uređaj normalno koristi, međutim, ako se mašina ne koristi dok je filter postavljen, on traje najviše 3 nedelje.

5. Pritisnite „Next“ da biste nastavili („Back“ da biste se vratili na prethodni ekran);
6. Da biste aktivirali filter, pustite vodu iz slavine u centralni otvor filtera dok voda ne izađe iz bočnih otvora duže od jednog minuta (sl. 63). Pritisnite „Next“, „Back“ ili „X“;
7. Izvadite rezervoar za vodu iz mašine i napunite ga vodom za piće; umetnite filter u rezervoar za vodu, uronite donji deo pritiskom na sredinu filtera 2-3 puta kako biste omogućili da mehurići vazduha pobegnu (sl. 64). Pritisnite "Next";
8. Umetnite filter u odgovarajuće sedište (sl. 65) i čvrsto ga pritisnite; pritisnite „Next“. Zatvorite rezervoar poklopcem;
9. Stavite rezervoar za vodu i pritisnite „Yes“;
10. Stavite ispod dozatora vruće vode praznu posudu minimalnog kapaciteta 0,5 litara i pritisnite „Yes“;
11. Uređaj dozira vruću vodu i automatski se prekida. Pritisnite „Ok“ za vraćanje na početnu stranicu;
12. Sada je filter aktivan i može se pristupiti korišćenju uređaja.

Zamena ili uklanjanje filtera

Zamenite filter kada se na početnoj stranici pojavi odgovarajuća poruka: ako želite da nastavite odmah sa zamenom, pritisnite „Ok“ i sledite radnje od tačke 3 prethodnog paragrafa. Za odgađanje zamene za kasnije pritisnite "Cancel": na prikazu simbol  podseća da je potrebno da zamenite filter. Za zamenu postupite kako sledi:

-
1. Pritisnite  na početnoj stranici;
 2. Pregledajte stranice do prikaza stavke "Filter za vodu" i pritisnite „Pročitaj sve“;
 3. Pritisnite „Yes“ za ulazak u čarobnjaka;
 4. Skinite rezervoar za vodu i korišćeni filter: pritisnite „OK“.
 5. Da biste skinuli filter, pritisnite "OK" da biste se vratili na prethodni ekran; „X“ za otkazivanje operacije);
 6. Da biste zamenili filter, pritisnite „Yes“. Nastavite sledeći radnje prikazane u prethodnom paragrafu od tačke (4).

Imajte na umu:

Kada prođu dva meseca trajanja (vidi datumski prozor) ili se aparat ne koristi 3 nedelje, zamenite filter čak i ako to mašina još uvek ne zahteva.

Rivelia Česte i alarmne poruke

Vreme je da napunite rezervoar za vodu svežom vodom i ubacite ga



- Nema dovoljno vode u rezervoaru
Skinite rezervoar (sl. 3), napunite svežom vodom za piće do nivoa MAKS (sl. 4), i ponovo stavite rezervoar
- Rezervoar nije pravilno stavljen
Skinite rezervoar ispravno

Zatim ispraznite posudu za sakupljanje kapi i posudu za talog. Napunite rezervoar za vodu svežom vodom i vratite ga

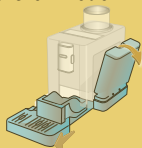

- Voda u rezervoaru nije dovoljna za pripremu pića i posuda za talog će uskoro morati da se isprazni
Mašina odmah zahteva obe operacije da bi se pripremilo nekoliko pića uzastopno, bez prekida

Da li možete da umetnete infuzor?



- Posle čišćenja, infuzer nije stavljen
Postavite infuzor kao što je opisano u par. "[Infuzor koji se može izvaditi](#)"

Vreme je da ispraznite rezervoar za talog i posudu za skupljanje tečnosti. Čak i ako nisu puni, redovno ih praznite

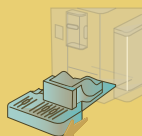

- Spremnik za talog kafe je pun.
Obavite čišćenje kako je opisano u par. "[Posuda za talog kafe](#)"

Ispraznite posudu za talog i posudu za kapanje. Kada ih vratite, ako i dalje vidite poruku, zatvorite bočna vrata

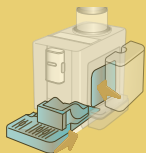

- Posuda za talog i/ili posuda za kapanje nisu pravilno umetnuta ili ih nema.
Posuda za talog i/ili posuda za kapanje nisu pravilno umetnuta ili ih nema.
- Bočna vrata nisu prisutna ili nisu pravilno umetnuta
Stavite vrata ili ih pravilno zatvorite. Ispraznite posudu za talog kako bi mašina nastavila da pravilno broji

*Da li ste dodali mlevenu kafu?
Dodajte je sada. Samo jednu mericu!*

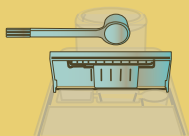

- Odabrana je priprema kafe tipa mlevena ali nije stavljeno dovoljno mlevene kafe
Uverite se da levak nije začepljen a zatim stavite ravnu mericu mlevene kafe i pritisnite „Ok“ na prikazu sledeći indikacije iz par. [“Priprema sa mlevenom kafom”](#).

Ups, čini se da nam je ponestalo zrna kafe. Vreme je da dodate još



- Nedostaju zrna kafe.
Napunite posudu za zrno i pritisnite „Done“

Nove postavke nisu spremljene

- Tokom personalizovanja pića (vidi pogl. ["Funkcija "my""](#)), priprema se svesno prekida pritiskom na "X" ili je intervenisao alarm. Pritisnite „X“ za povratak na početnu stranicu (C) za prikaz alarma koji je uzrokovao njegov prekid. Sledite indikacije koje se odnose na prikazani alarm (vidi pogl. ["Česte i alarmne poruke"](#))

*Obavljam čišćenje.
Uskoro ću opet biti s tobom*

- Uređaj je vidljivo prljav iznutra. Sačekajte da uređaj bude spreman za upotrebu i ponovo odaberite željeno piće. Ako problem potraje, obratite se ovlašćenom centru za pomoć.



*Nije moguće dovršiti piće. Smanjite
količinu mlevene kafe i pokušajte
ponovo*

Ok

- Koristi se previše mlevene kafe. Smanjite količinu prethodno mlevene kafe (maksimalno 1 merica). Pritisnite „Ok“ za vraćanje na početnu stranicu
- Ako je prisutan filter za omekšavanje vode, unutar kruga može doći do zračnog mehura koji je blokirao. Pritisnite "Ok" i dozirajte malo vode (vidi pogl. ["Vruća voda"](#)) dok tok ne bude normalan. Ako problem potraje, uklonite filter (vidi par. ["Zamena ili uklanjanje filtera"](#))

Nije moguće dovršiti piće. Smanjite količinu prethodno mlevene kafe, ispraznite posudu za talog i pokušajte ponovo

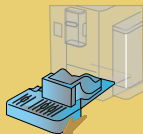

- Koristi se previše mlevene kafe
Smanjite količinu prethodno mlevene kafe (maksimalno 1 merica). Izvršite čišćenje kako je opisano u pog. [“Posuda za talog kafe”](#)



Žao mi je, ne mogu da dovršim piće do kraja. Povećajte nivo mlevenja za 1 (+1)

Ok

- Mlevenje je previše sitno te kafa izlazi presporo ili uopće ne izlazi.
Pritisnite „Ok“, „Next“ i nastavite da podešavate mlin za kafu (pogledajte par. [“Postavke mlina za kafu”](#)).



Žao mi je, ne mogu da dovršim piće do kraja. Smanjite intenzitet i pokušajte ponovo

Ok

- Upotrebjeno je previše kafe.
Izaberite blaži „intenzitet“ (pogledajte [“Personalizovana pića od kafe”](#)). Pritisnite “OK” da biste se vratili na početnu stranicu.

Nemojte da zaboravite da bokal za mleko stavite u frižider



Ok

- Obavljena je jedna priprema mleka i bokal za mleko je i dalje umetnut u mašinu
Izvadite bokal za mleko i vratite je u frižider.

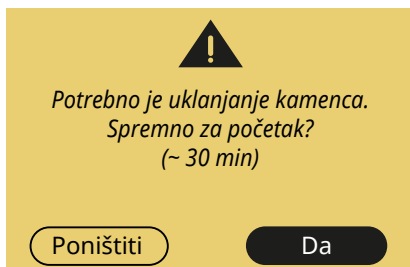

- Označuje da je potrebno izvršiti uklanjanje kamenca iz uređaja. Ako želite da nastavite sa uklanjanjem kamenca, pritisnite „Da“ i sledite vođenu proceduru, u suprotnom pritisnite „Otkazi“: u tom slučaju, simbol  se pojavljuje na početnoj stranici da vas podseti da uklanjanje kamenca mora da se izvrši (pogledajte pog. [„Uklanjanje kamenca“](#)).

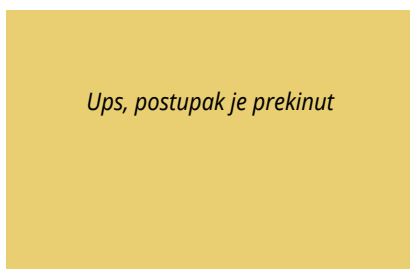

- Uklanjanje kamenca je prekinuto ili nije pravilno dovršeno. Pritisnite "Ok" za nastavak (vidi pogl. [„Uklanjanje kamenca“](#)).

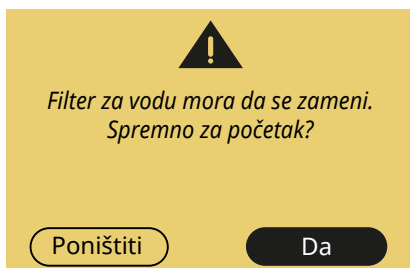

- Filter za omekšavanje je istrošen. Pritisnite „Ok“ za zamenu filtera ili „Cancel“ ako to želite da uradite kasnije. Pratite uputstva iz pog. [„Zamena ili uklanjanje filtera“](#).

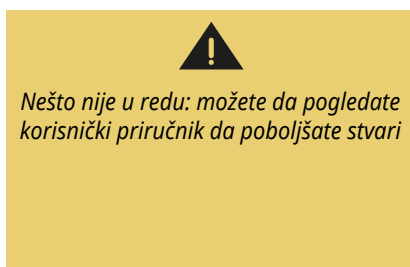

- Unutrašnjost mašine je mnogo prljava. Pažljivo očistite mašinu kao što je opisano u par. [„Opis mašine“](#). Ako, i nakon čišćenja, mašina prikazuje poruku, kontaktirajte službu za klijente i/ili ovlašteni centar za pomoć



Krug vode je prazan.
Spremi za ponovno punjenje?



Da

- Hidraulički krug je prazan
Pritisnite "Yes" za punjenje kruga: doziranje se prekida automatski.
Ako problem potraje proverite da li je rezervoar za vodu stavljen do kraja.
- Umetnut je novi filter za omekšavanje
Uverite se da ste ispravno sledili naznake za umetanje novog filtera (par. "[Postavljanje filtera](#)" i "[Zamena ili uklanjanje filtera](#)"). Ako problem i dalje postoji, skinite filter.

Pripremite najmanje 3 kafe pre promene

- Potrebna su 3 doziranja pre nego što promenite podešavanje uz pomoć funkcije „Bean Adapt“
Pripremite najmanje 3 kafe, a zatim nastavite sa podešavanjem/pročišćavanjem.



-  Podseća da je potrebno da zamenite filter
Zamenite filter ili ga uklonite sledeći uputstva iz pogl. "[Zamena ili uklanjanje filtera](#)".
-  Zapamtite da je potrebno da uklonite kamenac iz mašine. Potrebno je što pre izvršiti program za uklanjanje kamenca opisan u pogl. . "[Uklanjanje kamenca](#)"

-  Zapamtite da je morate da očistite bokal za mleko
Pogledajte poglavlje [Čišćenje bokala za mleko nakon svake upotrebe](#)

-  Označava da je aktivirana Ušteda energije.
Za deaktiviranje Uštede energije postupite kako je opisano u par. "[Opšte](#)".

- Rezervoar za vodu je teško skinuti

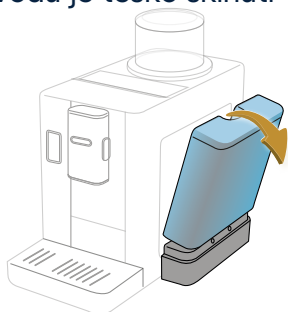

Nagnite rezervoar prema van: kada se oslobodi, može se lako skinuti.

- Posle ispuštanja kafe, para izlazi iz gornjeg dela



Ovo je para koja se oslobađa od upotrebene doze kafe i automatski se odlaže u posudu za talog mašine. To je deo normalnog i ispravnog funkcionisanja mašine.

-
- Posuda za zrna se teško stavlja

*Uverite se da je sedište posude za zrno čisto i da nema zrna:
četkom uklonite sve ostatke kafe.*

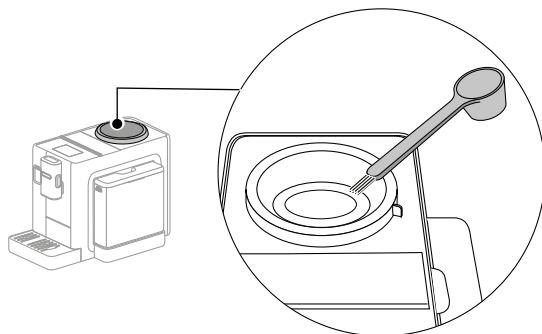

*Stavite posudu za zrna pazeći da poravnate položaj
otključavanja sa oznakom  na mašini*

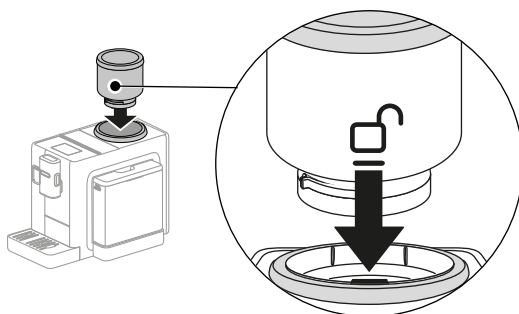

*Rotirajte posudu za zrna u smeru kazaljke na satu dok se položaj
zaključavanja ne poravna sa  oznakom na mašini*

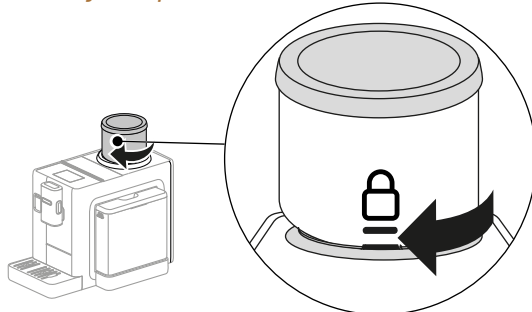

- **Kafa nije vruća (1)**

Prošlo je 2-3 minuta od poslednje pripreme i unutrašnji krug mašine se ohladio: preporučljivo je isprati toplom vodom. Na početnoj stranici pritisnite  da uđete u meni podešavanja:



Prelistajte stranice dok ne vidite stavku „Isperite“ i pritisnite „Da“ da biste započeli doziranje: nakon nekoliko sekundi izlazi topla voda koja čisti i zagreva unutrašnji krug mašine.

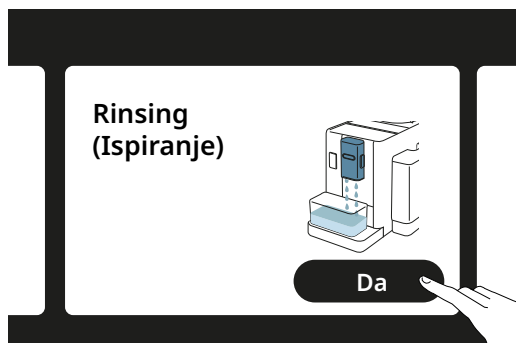

- **Kafa nije vruća (2)**

Podešena temperatura za pripremu kafe je niska. Izaberite višu temperaturu na sledeći način:

Na početnoj stranici pritisnite  da uđete u meni podešavanja:



Pomerajte se kroz stranice dok ne vidite stavku „Temperatura kafe“ i pritisnite „Postavi“ da promenite temperaturu.

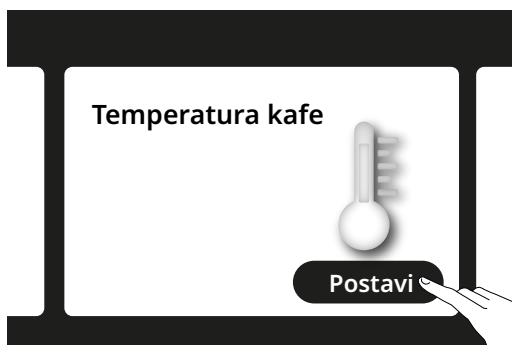



Izaberite višu temperaturu (srednja ili maksimalna).

- **Kafa nije vruća (3)**

Neophodno je nastaviti sa uklanjanjem kamenca: postupite kao što je prikazano u poglavlju [Uklanjanje kamenca](#).

Zatim proverite da li podešena tvrdoća vode odgovara onoj koja se koristi u vašem vodovodu (pogledajte [Proverite tvrdoću vode](#) i [Podesite tvrdoću vode](#)).

- Mleko ima velike mehuriće ili izlazi u mlaznicama iz grla za mleko ili je slabo peni (1)

LatteCrema HOT	
Kravlje mleko	
Punomasno (mast >3,5%)	✓
Delimično obrano (mast između 1,5 i 1,8%)	
Obrano (mast >0,5%)	
Biljna pića	
 Soja	✓
 Badem	✓
 Ovas	✓

Koristite kravlje mleko ili napitke od povrća na temperaturi u frižideru (oko 5 °C).

Ako nije postignut željeni rezultat, pokušajte promeniti marku mleka.

Za biljne napitke preporučujemo upotrebu verzija „Barista“.

- Mleko ima velike mehuriće ili izlazi u mlaznicama iz grla za mleko ili je slabo peni (2)

Pažljivo očistite poklopac posude za mleko kao što je navedeno u poglavljima ["Čišćenje bokala za mleko nakon svake upotrebe"](#) i ["Čišćenje bokala za mleko"](#).

Napon:	220-240 V~ 50-60 Hz maks. 10 A
Snaga:	1450 W
Tlak:	1,9 MPa (19 bara)
Kapacitet rezervoara za vodu:	1,4 l
Dimenzije ŠxDxV:	250x430x390 mm
Duljina kabla:	1200 mm
Težina:	11 kg
Maksimalni kapacitet posude za zrna:	250 g

De'Longhi zadržava mogućnost da menja, u bilo kom trenutku, tehničke i estetske karakteristike, bez promene funkcionalnosti i kvaliteta proizvoda.

Saveti za uštedu energije

- Da biste smanjili potrošnju električne energije, uklonite vrčeve za mlijeko nakon što sipate jedno ili dva pića.
- Postavite automatsko gašenje na 15 minuta (vidi paragraf "[Automatsko isključivanje](#)");
- Aktivirajte uštedu energije (vidi paragraf "[Opšte](#)");
- Kada to mašina zahteva, obavite ciklus uklanjanja kamenca.

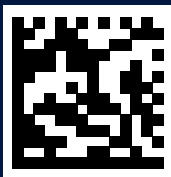

57132C8962_00_0324

Ovaj dokument je originalno proizveden i objavljen od strane proizvođača, brenda DeLonghi, i preuzet je sa njihove zvanične stranice. S obzirom na ovu činjenicu, Tehnoteka ističe da ne preuzima odgovornost za tačnost, celovitost ili pouzdanost informacija, podataka, mišljenja, saveta ili izjava sadržanih u ovom dokumentu.

Napominjemo da Tehnoteka nema ovlašćenje da izvrši bilo kakve izmene ili dopune na ovom dokumentu, stoga nismo odgovorni za eventualne greške, propuste ili netačnosti koje se mogu naći unutar njega. Tehnoteka ne odgovara za štetu nanесenu korisnicima pri upotrebi netačnih podataka. Ukoliko imate dodatna pitanja o proizvodu, ljubazno vas molimo da kontaktirate direktno proizvođača kako biste dobili sve detaljne informacije.

Za najnovije informacije o ceni, dostupnim akcijama i tehničkim karakteristikama proizvoda koji se pominje u ovom dokumentu, molimo posetite našu stranicu klikom na sledeći link:

<https://tehnoteka.rs/p/delonghi-aparat-za-kafu-rivelia-exam44055bg-akcija-cena/>