

Uputstvo za upotrebu

ARIETE usisivač AR2735

Ariete[®]



Tehnoteka je online destinacija za upoređivanje cena i karakteristika bele tehnike, potrošačke elektronike i IT uređaja kod trgovinskih lanaca i internet prodavnica u Srbiji. Naša stranica vam omogućava da istražite najnovije informacije, detaljne karakteristike i konkurentne cene proizvoda.

Posetite nas i uživajte u ekskluzivnom iskustvu pametne kupovine klikom na link:

<https://tehnoteka.rs/p/ariete-usisivac-ar2735-akcija-cena/>

Ariete[®]

Usisivač 2735
UPUTSTVO ZA KORIŠĆENJE



Važne mere zaštite

Pre upotrebe pročitajte sledeće instrukcije

Potrebno je pridržavati se sledećih mera predostrožnosti pri korišćenju uređaja:

1. Uvek proverite da li voltaža i snaga odgovaraju specifikacijama sa etikete na aparatu.
2. Ovaj uređaj je usklađen sa direktivama 2006/95 / CE i EMC 2004/108 / CE.
3. Aparat treba koristiti samo za ono čemu je namenjen, što je usisavanje prašine sa površina unutar kuće. Bilo koja druga upotreba bila bi nepravilna i, stoga, opasna. Proizvođač ne preuzima odgovornost za bilo kakvu štetu nastalu usled nepravilne upotrebe.
4. Ne koristite za usisavanje vrućeg pepela, većih komada stakla, kamenja, oštih ili šiljatih predmeta ili tečnosti.
5. Da biste sprečili pregrevanje, uvek odmotajte kabl u potpunosti i isključite aparat iz struje ako nije u upotrebi.
6. Uređaj sme biti uključen samo u AC utičnicu.
7. Nikada ne koristite uređaj bez kese ili filtera za motor ili ako su kesa ili filter na bilo koji način oštećeni.
8. Nikad nemojte koristiti aparat na vlažnim površinama.
9. Nikada ne usisavajte tečnosti.
10. **NIKADA NE SPUŠTAJTE UREĐAJ U VODU ILI BILO KOJU DRUGU TEČNOST.**
11. Nemojte dodirivati uređaj kada su vam ruke ili noge mokre ili vlažne.
12. Nikad nemojte koristiti aparat bosim.
13. Ne ostavljajte uređaj izložen spojašnjim uticajima (kiša, sunce, itd.).
14. Ne držite aparat u blizini izvora toplote (npr. radijator).
15. Pre čišćenja aparata ili menjanja filtera uvek isključite aparat iz napajanja.
16. Ovaj uređaj mogu koristiti deca starija od 8 godina i osobe sa oštećenim fizičkim, senzornim i mentalnim sposobnostima, kao i osobe koje nemaju dovoljno iskustva i znanja u korišćenju ovog aparata samo ako su pod nadzorom ili ako su upoznati sa uputstvima za bezbednu upotrebu uređaja i razumeju moguće rizike. Ne dozvoljavati deci da se igraju aparatom. Čišćenje i održavanje uređaja smeju da obavljaju samo deca starija od 8 godina i to pod nadzorom.
17. Kabl za napajanje držati van domašaja dece mlađe od 8 godina.
18. Nikada ne vucite kabl kako biste isključili aparat.
19. Vodite računa da kabl ne dolazi u dodir sa oštrim ili vrućim površinama.
20. Nikada ne koristite aparat ako je kabl oštećen.
21. Ukoliko je kabl oštećen, mora ga zameniti proizvođač, ovlašćeni Centar za tehničku pomoć ili neko drugo kvalifikovane lice, kako bi se izbegli mogući rizici.
22. Uređaj treba uključiti kada je regulator snage podešen na minimum.
23. Nakon svake upotrebe, izvucite utikač iz utičnice.
24. U slučaju da odlučite da odložite aparat, trebalo bi da presečete kabl za napajanje kako aparat ne bi mogao da se koristi. Takođe, treba se postarati za delove koji mogu biti opasni, naročito za decu, koja se mogu igrati aparatom ili njegovim delovima.
25. Pakovanje treba držati van domašaja dece, jer može biti opasno.
26. Kako biste odložili aparat u potpunosti u skladu sa evropskom Direktivom 2012/19 / EU, pročitajte priloženi letak.

NE BACAJTE OVO UPUTSTVO - Mere opreza pri upotrebi uređaja

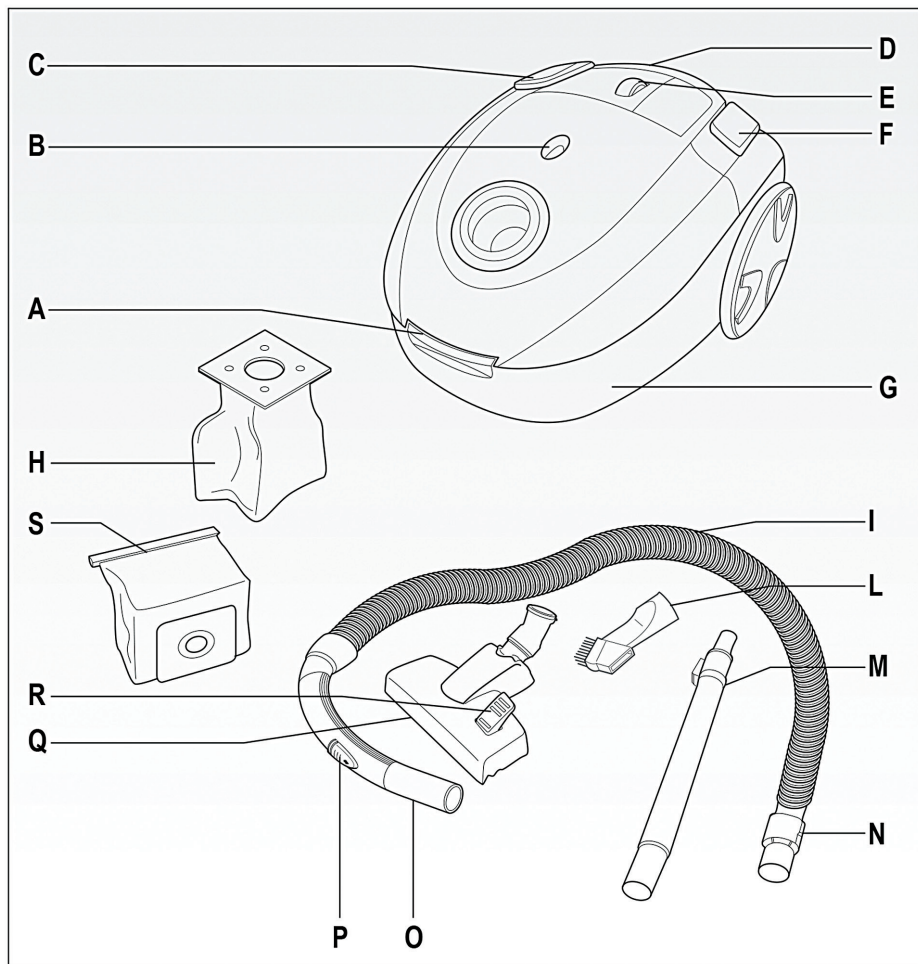

Slika 1

Delovi uređaja (slika 1)

A Papučica za otvaranje posude za prašinu

B Indikator napunjenosti kesе

C Taster za namotavanje kabla

D Ručka za nošenje

E Brojčanik za regulaciju snage usisavanja

F Prekidač za uključivanje/isključivanje

G Posuda za prašinu

H Papirna kesа za prašinu

I Fleksibilno crevo

L Dodatna četka za male površine

M Teleskopska cev

N Klik konektori creva

O Rukohvat

P Regulator za kontrolu snage usisavanja

Q Podna četka

R Ručica za četku za tvrde podove/tepihe

S Platnena kesа

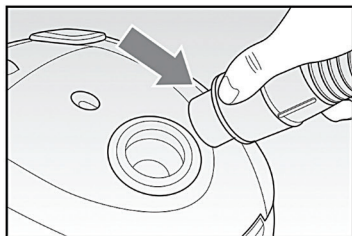

Slika 2

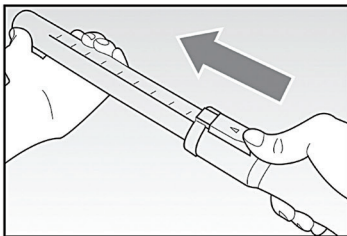

Slika 3

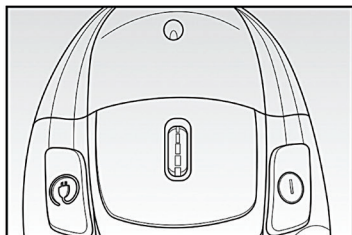

Slika 4

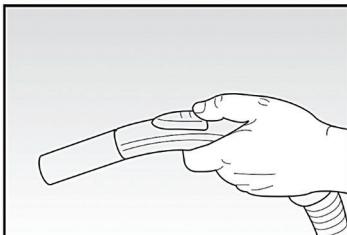

Slika 5

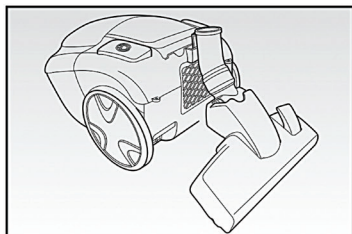

Slika 6

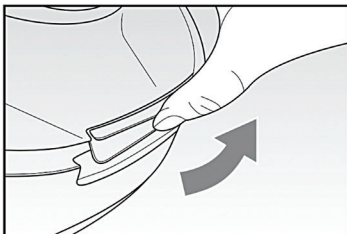

Slika 7

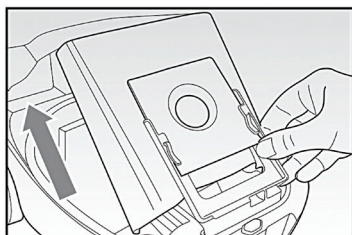

Slika 8

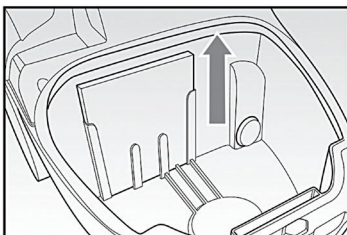

Slika 9

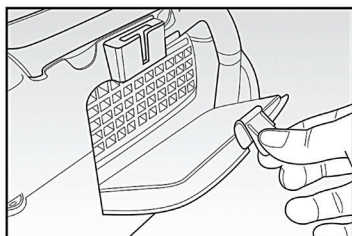

Slika 10

SKLAPANJE USISIVAČA

Laganim pritiskom ubacite crevo u usisni otvor. Da biste izvadili crevo, pritisnite klik konektore u isto vreme i izvucite crevo (Slika 2).



OPREZ: Pre montiranja ili skidanja priključaka, uvek obavezno isključite aparat iz struje.

NASTAVCI

Teleskopska cev (M)

Namestite produžnu cev na rukohvat, a zatim postavite određeni nastavak, npr. mlaznicu za procepe ili malu četku. Kada je umetnut odgovarajući nastavak, moguće je produžiti teleskopsku cev do željene dužine pomoću poluge (slika 3). Pomoću ručice podesite da cev stoji čvrsto na željenoj dužini.

Podna četka (Q)

- Pogodna za čišćenje velikih površina, kao i teško dostupnih mesta.
- Savetujemo da izbegavate korišćenje četke za čišćenje tepiha i tvrdih podova. Da uvučete četku, pritisnite ručicu označenu simbolom tepiha. 
- Pogodno je koristiti četku za čišćenje glatkih podova, kao što su PVC podovi, parketi i pločice. Da izvučete četku, pritisnite ručicu označenu simbolom glatkog poda. 

Dodatna četka za male površine (L)

Ovaj nastavak odličan je za čišćenje prostora između nabora na tkaninama, šavova, i drugih teško pristupačnih malih površina koje se ne mogu čistiti podnom četkom. Ovaj nastavak se može staviti direktno na rukohvat (O).

KORIŠĆENJE UREĐAJA

OPREZ: Pre upotrebe usisivača, sklonite sve velike ili oštre predmete sa poda kako biste izbegli bilo kakva oštećenja samog uređaja.

Pre svega, pre upotrebe ovog uređaja, potpuno odmotajte kabl i uključite utikač u utičnicu. Da biste uključili aparat, pritisnite prekidač za uključivanje/isključivanje na usisivaču (slika 4).

VAŽNO: Ponekad će se pri uključivanju usisivača čuti određeni zvuk (poput zvižduka); međutim, to ne znači da je uređaj oštećen, zvuk će postepeno nestati vremenom.

Podešavanje snage usisavanja

Moguće je regulisati usisnu snagu po potrebi, koristeći odgovarajući točkić (E). Preporučuje se da koristite minimalnu snagu za osetljive materijale. Izaberite srednju jačinu za duške, tapacirani nameštaj i tepihe. Izaberite maksimalnu snagu usisavanja za pločice, drvo ili druge otporne podove.

Kontrola snage usisavanja

Sekundarni vazdušni ventil (P) nalazi se na rukohvatu i koristi se za podešavanje usisne snage (Slika 5).

- Što je veći otvor ventila, manja je snaga usisavanja i obrnuto.
- Da biste otvorili ventil, pritisnite ručicu nagore, a za zatvaranje, potegnite ručicu prema dole.

Podešavanje ventila zavisi od vrste površine:

- Koristite minimalnu snagu za zavese i osetljive materijale.
- Podesite srednju jačinu za jastuke, jastučice, duške i tepihe.
- Koristite maksimalnu snagu za jako zaprljane podove prekrivene pločicama, drvetom ili drugim jakim, izdržljivim materijalom.

OPREZ: Odmah isključite usisivač ako se otvori za vazduh, četke ili teleskopska cev zapuše. Rešite problem pre nego što ponovo uključite usisivač.

ISKLJUČIVANJE USISIVAČA

Nakon upotrebe, isključite usisivač pomoću prekidača (F), izvucite utikač iz utičnice i uvucite kabl tako što ćete pritisnuti taster za namotavanje (C) na aparatu. Kabl će se zaviti unutar usisivača.

VAŽNO: Dok navijate kabl, kontrolišite ga jednom rukom kako biste sprečili povrede i vodite računa ako su deca ili kućni ljubimci u blizini.

- Uređaj se može odložiti tako što se podna četka zakači za zadnju kuku (slika 6).

ČIŠĆENJE I ODRŽAVANJE USISIVAČA

OPREZ: pre čišćenja usisivača ili bilo koje druge radnje održavanja, isključite ga i izvucite utikač iz utičnice.

Zamena/čišćenje kesu za prašinu

Kada se pojavi crveno svetlo na indikatoru (B), potrebno je zameniti papirnu kesu za prašinu (H), odnosno, isprazniti i očistiti platnenu kesu za prašinu (S).

- Otvorite odeljak gde se nalazi kesu pritiskom odgovarajuće ručice prema spolja (slika 7).
- Izvadite kesu, pažljivo da je ne biste pocepali; povucite čvrsti kartonski deo (ili plastični deo ukoliko je platnena kesu u pitanju) duž određenih žlebova (slika 8). Bacite papirnu kesu za prašinu ili ispraznite platnenu kesu i operite u vodi i blagom deterdžentu, ako je potrebno.

OPREZ: Uvek proverite da li su platnene kesu za prašinu potpuno suve pre nego što ih ponovo montirate.

- Postavite plastični držač na kartonski vrh kesu za prašinu, te pravilno postavite kesu u odgovarajući deo.
- Zatvorite poklopac posude za prašinu.

ČIŠĆENJE/ZAMENA MOTORNOG FILTERA

Motorni filter treba redovno čistiti i treba ga menjati svakih 6 do 9 meseci, zavisno od upotrebe.

- Izvadite kesu (slika 8).
- Izvucite filter iz odeljka u kom se nalazi (slika 9).
- Izvadite filter, a zatim ga snažno protresite kako biste ga očistili. Ako je filter jako prljav, operite ga u blagoj sapunici, dobro isperite i ostavite da se osuši na vazduhu. Da biste zamenili filter, kontaktirajte Centar za pomoć.
- Ubacite novi filter u odeljak i postavite ga u odgovarajući položaj. Nakon toga, trebalo bi da je gruba površina filtera vidljiva.
- Na kraju, vratite kesu za prašinu i proverite da li je odeljak za filter pravilno postavljen pre upotrebe usisivača.

ČIŠĆENJE/ZAMENA IZDUVNOG FILTERA

Izduvni filter treba redovno čistiti i treba ga menjati svakih 6 do 9 meseci, zavisno od upotrebe.

- Skinite poklopac odeljka u kom se nalazi izduvni filter pomoću posebne ručice (slika 10).
- Izvadite filter iz odeljka i snažno ga protresite da ga očistite. Ako je filter jako zaprljan, operite ga u blagoj sapunici i ostavite da se osuši na vazduhu. Da biste zamenili filter, kontaktirajte Centar za pomoć.
- Ubacite novi filter u odeljak i postavite ga u odgovarajući položaj. Proverite da li je vidljiva gruba površina filtera. Pre upotrebe usisivača, proverite da li je odeljak za filter pravilno postavljen.

REŠAVANJE PROBLEMA

TERMALNI PREKIDAČ

Usisivač ima termalni prekidač u slučaju da se motor pregreje. Ako se usisivač iznenada isključi, postupite na sledeći način:

- Isključite usisivač i izvucite kabl iz utičnice.
- Proverite zbog čega je došlo do pregrevanja (blokirana usisna cev, prljav filter, itd.)

- Očistite crevo, ispraznite posudu za prašinu i očistite filtere, ako je potrebno.
- Sačekajte oko 30-40 minuta kako bi se motor ohladio.
- Nakon 30-40 minuta, vratite utikač u utičnicu i uključite usisivač.

Usisivač bi trebalo da radi sada.

- Ako usisivač još uvek ne radi, sačekajte još 20 minuta i pokušajte ponovo.
- Ako usisivač i dalje ne radi, obratite se Centru za pomoć.



Primerak deklaracije i potvrde o usaglašenosti
može se preuzeti sa sajta www.refot.com
Dokument je podležan izmenama u slučaju
tipografskih grešaka



Ekskluzivni uvoznik i distributer Refot B

Pčinjska 17, 11 000 Beograd, tel: 011 6456 151, 3087 004
e-mail: info@refot.com

OVLAŠĆENI SERVIS: BG ELEKTRONIC DOO

Dragoslava Srejičića 1b, 11000 Beograd, Srbija
tel.: 011/208-6666; 066/8100-216
e-mail: servis@bgelektronik.com
www.bgelektronik.rs

Ovaj dokument je originalno proizveden i objavljen od strane proizvođača, brenda Ariete, i preuzet je sa njihove zvanične stranice. S obzirom na ovu činjenicu, Tehnoteka ističe da ne preuzima odgovornost za tačnost, celovitost ili pouzdanost informacija, podataka, mišljenja, saveta ili izjava sadržanih u ovom dokumentu.

Napominjemo da Tehnoteka nema ovlašćenje da izvrši bilo kakve izmene ili dopune na ovom dokumentu, stoga nismo odgovorni za eventualne greške, propuste ili netačnosti koje se mogu naći unutar njega. Tehnoteka ne odgovara za štetu nanесenu korisnicima pri upotrebi netačnih podataka. Ukoliko imate dodatna pitanja o proizvodu, ljubazno vas molimo da kontaktirate direktno proizvođača kako biste dobili sve detaljne informacije.

Za najnovije informacije o ceni, dostupnim akcijama i tehničkim karakteristikama proizvoda koji se pominje u ovom dokumentu, molimo posetite našu stranicu klikom na sledeći link:

<https://tehnoteka.rs/p/ariete-usisivac-ar2735-akcija-cena/>