

## Uputstvo za upotrebu

BROTHER mašina za šivenje RH127

brother®



Tehnoteka je online destinacija za upoređivanje cena i karakteristika bele tehnike, potrošačke elektronike i IT uređaja kod trgovinskih lanaca i internet prodavnica u Srbiji. Naša stranica vam omogućava da istražite najnovije informacije, detaljne karakteristike i konkurentne cene proizvoda.

Posetite nas i uživajte u ekskluzivnom iskustvu pametne kupovine klikom na link:

<https://tehnoteka.rs/p/brother-masina-za-sivenje-rh127-akcija-cena/>

# Uputstvo za upotrebu

## Mašina za šivenje

Šifra proizvoda: 888-X06/X08/X16/X18/X26/X28

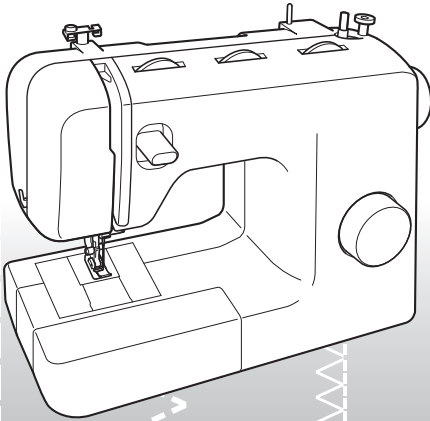

Posetite <http://solutions.brother.com> gdje nudimo podršku i odgovore na najčešća pitanja (FAQ).

# VAŽNA SIGURNOSNA UPUTSTVA

Pročitajte ova uputstva za upotrebu pre upotrebe mašine.

## **!** OPASNOST – da biste smanjili rizik od strujnog udara:

**1** Uvek isključite mašinu iz električne mreže neposredno nakon upotrebe, prilikom čišćenja ili izvođenja drugih podešavanja iz ovog uputstva ili kada mašinu ostavljate bez nadzora.

**!** UPOZORENJE - Da biste smanjili rizik od opekotina, požara, strujnog udara ili povreda.

**2** Uvek isključite mašinu iz električne mreže kada izvodite sledeća podešavanja navedena u ovom priručniku:

- Mašinu isključite tako, da prekidač postavite u položaj „O“, zatim čvrsto uhvatite utikač i izvucite ga iz utičnice. Ne vucite za kabl.
- Mašinu priključite neposredno u zidnu utičnicu. Ne koristite produžne kable.
- Obavezno isključite mašinu iz električne mreže u slučaju nestanka struje.

**3** Ne upravljajte mašinom koja ima oštećen utikač ili kabl, ako ne radi kako treba, ako je pala na pod, bila oštećena ili ako je uređaj poliven vodom. Mašinu odnesite najbližem ovlašćenom distributeru ili servisnom centru gde će je osoblje pregledati, popraviti te izvesti električna ili mehanička podešenja.

- Ako primetite neobične pojave

dok uređaj miruje ili je u pogonu, npr. neobičan miris, toplota, gubljenje boje ili deformacije, prekinite upotrebu mašine i odmah izvadite strujni kabl iz utičnice.

- Pri prenošenju mašinu obavezno držite za ručku. Podizanjem i držanjem mšine za druge delove možete izazvati oštećenja mašine ili povrede (u slučaju pada uređaja).
- Pri podizanju mašine budite oprezni i ne izvodite nagle ili nemarne pokrete. U suprotnom možete izazvati povredu leđa ili kolena.

**4** Radnu površinu uvek održavajte čistom:

- Ne upravljajte mašinom ako su blokirani otvori za ventilaciju. Pazite da otvore za ventilaciju mašine i pedale ne začepi nakupine dlačica, prašine i vlakana.
- Nemojte ostavljati predmete na nožnom upravljaču.
- Ne koristite produžne kablove. Mašinu priključite neposredno u zidnu utičnicu.
- Nemojte spuštati ili umetati bilo kakve predmete u bilo koji otvor mašine.
- Ne upravljajte mašinom na mestu gde se koriste raspršivači ili gde je povišena koncentracija kiseonika.
- Ne upravljajte mašinom u blizini izvora toplote poput šporeta ili pegle. U suprotnom se mašina, strujni kabl ili odevni predmet koji šijete može zapaliti i izazvati požar ili strujni udar.
- Ne postavljajte mašinu na nestabilne površine kao što je klimav ili nagnut sto. U suprotnom možete izazvati pad uređaja i povrede.

**5** Posebnu pažnju pri šivenju obratite na:

- Uvek obratite pažnju na iglu. Ne koristite savijene ili oštećene igle.

- Prste držite dalje od svih pokretnih delova, posebno u blizini igle.
- Ne uključujte mašinu dok pritisakete pedalu. Tako možete slučajno pokrenuti mašinu i izazvatipovredu ili oštećenja mašine.
- Mašinu obvezno isključite (položaj „O“) kada izvodite podešavanja na području igle.
- Ne koristite oštećenu ili nepravilnu ubodnu ploču. Time možete izazvati lom igle.
- Ne vucite i ne potiskujte tkaninu pri šivenju i prilikom slobodnog veza pažljivo pratite uputstva tako da ne savijete iglu, čime možete uzrokovati njen lom.

## 6 Ovaj uređaj nije igračka:

- Potrebna je posebna pažnja kada ovaj uređaj koristite u blizini dece ili **deci dozvolite upotrebu**.
- Plastičnu kesu u kojoj je nabavljen uređaj držite izvan dohvata dece ili je uklonite. Ne dozvolite deci da se igraju vrećicom zbog mogućeg rizika gušenja.
- Ne koristite mašinu na otvorenom.

## 7 Za duži životni vek uređaja:

- Uređaj nemojte čuvati na mestima koja su izložena direktnoj sunčevoj svetlosti ili visokoj vlažnosti. Ne koristite i ne odlažite uređaj u blizini radijatora, pegle, halogenskih lampi ili drugih vrućih predmeta.
- Za čišćenje kućišta koristite isključivo neutralne sapune ili deterdžente. Benzeni, razređivači i prašak za ribanje mogu oštetiti kućište i mašinu te ih ne smete koristiti.
- Uvek pročitajte priručnik za upotrebu kada menjate ili ugrađujete dodatke, papučicu, iglu ili druge delove da osigurate pravilnu ugradnju.

## 8 Popravke i podešavanja:

- Ako je oštećena svetleća dioda, zamenu mora izvršiti ovlašćeni distributer.
- U slučaju pogrešnog funkcionisanja ili potrebnog podešavanja, prvo sledite tabelu s uputstvima za rešavanje

problema na kraju priručnika za upotrebu da mašinu pregledate i podesite sami. Ako se teškoće nastavljaju, obratite se lokalnom ovlašćenom Brother distributeru.

**Ovaj uređaj koristite isključivo u svrhu opisanu u ovom uputstvu. Koristite dodatke koje preporučuje proizvođač, spomenute u ovom uputstvu. Sadržaj ovog uputstva i specifikacije proizvoda se mogu promeniti bez prethodnog upozorenja. Za dodatne informacije o proizvodu posetite [www.brother.com](http://www.brother.com)**

## SAČUVAJTE OVO UPUTSTVO

### Ovaj uređaj je namenjen za kućnu upotrebu.

Ovaj uređaj nije namenjen za upotrebu od strane osoba (uključujući decu) sa smanjenim telesnim, čulnim ili mentalnim sposobnostima. Te osobe mogu koristiti mašinu samo uz nadzor osoba sa primerenim znanjem i sposobnostima, koje će preuzeti odgovornost za njihovu sigurnost. Decu nadzirite i ne dozvolite da se igraju šivaćom mašinom.

Ovaj uređaj smeju da koriste deca starija od 8 godina i osobe sa smanjenim telesnim, čulnim ili mentalnim sposobnostima ako imaju nadzor ili dobiju uputstvo o sigurnom korišćenju mašine i razumeju rizike koji proizlaze iz upotrebe. Deca se ne smeju igrati sa mašinom. Čišćenje i održavanje mašine deca smeju izvoditi isključivo uz nadzor.



## ZA KORISNIKE U UK, IRSKOJ, NA MALTI I KIPRU VAŽNO

- U slučaju zamene osigurača utikača, upotrebite osigurač koji odobrava ASTA do BS 1362, npr. osigurač sa oznakom i vrednostima navedenim na utikaču.

- Uvek zamenite poklopac osigurača. Ne koristite osigurače kojima nije priložen poklopac.
- Ako dostupna električna utičnica nije primerena za priloženi utikač, obratite se ovlašćenom distributeru koji će vam pomoći pri odabiru pravilnog električnog voda.

## SADRŽAJ

<b>VAŽNA SIGURNOSNA UPUTSTVA .....</b>	<b>1</b>	Šivenje cevastih predmeta.....	25
<b>1. UPOZNAJTE SVOJU MAŠINU .....</b>	<b>4</b>	Šivenje dvoiglom (opciono).....	25
<b>PRIBOR.....</b>	<b>4</b>	Zategnutost konca.....	27
Dodatni pribor .....	4	<b>3. UGRAĐENI BODOVI .....</b>	<b>28</b>
<b>GLAVNI DELOVI.....</b>	<b>5</b>	Ravni bodovi.....	28
Radni sto .....	5	Čik-cak bodovi.....	28
<b>UPOTREBA MAŠINE ZA ŠIVENJE .....</b>	<b>6</b>	Nevidljivi bod .....	28
Priključak utikača.....	6	Školjkasti bod.....	30
Glavni predkidač i prekidač lampice.....	7	Elastični bod .....	30
Pedala - Nožni upravljač .....	7	Spojni bodovi .....	31
Provera igle.....	7	Fagot .....	31
Zamena igle .....	7	Opšivni bodovi.....	32
Zamena stopice .....	8	Pero bod .....	33
<b>KONTROLE .....</b>	<b>9</b>	Trostruki elastični cik cak bod.....	33
Točak za odabir boda .....	9	Dekorativni bodovi .....	33
Elastični bodovi .....	9	<b>4. ŠIVENJE RUPICA I DUGMADI.....</b>	<b>34</b>
Uzorci i nazivi bodova.....	10	Izrada rupice za dugme	
Točak za dužinu boda .....	12	(automatska rupica iz jednog koraka).....	34
Točak za širinu boda.....	12	Podešavanje rupice .....	36
Poluga za šivenje unazad .....	13	Šivenje dugmeta .....	37
<b>UVLAČENJE KONCA U MAŠINU .....</b>	<b>13</b>	<b>5. UPOTREBA DODATAKA I</b>	
Namotavanje špune .....	13	<b>    APLIKACIJA .....</b>	<b>38</b>
Provlačenje donjeg konca .....	16	Šivenje rajsferšlusa.....	38
Provlačenje donjeg konca (kod modela		Nabori.....	39
sa ugrađenim brzim postavljanjem špulne).....	16	Krpljenje .....	39
Provlačenje gornjeg konca.....	17	Aplikacije.....	39
Provlačenje gornjeg konca (kod modela		<b>UPOTREBA DODATNOG PRIBORA.....</b>	<b>40</b>
sa ugrađenim uvlačačem konca) .....	19	Stopica za nevidljivi bod.....	40
Izvlačenje donjeg konca .....	21	<b>6. DODATAK .....</b>	<b>41</b>
<b>KOMBINACIJE TKANINE, IGLE I KONCA .....</b>	<b>22</b>	<b>ODRŽAVANJE.....</b>	<b>41</b>
<b>2. OSNOVE ŠIVENJA .....</b>	<b>23</b>	Ograničeno podmazivanje .....	41
Pročitajte pre šivenja.....	23	Mere opreza pri odlaganju mašine .....	41
Početak šivenja .....	23	Čišćenje.....	41
Probno šivenje.....	24	<b>OTKLANJANJE POTEŠKOČA .....</b>	<b>43</b>
Promena smeru šivenja .....	24		
Šivenje debelih tkanina.....	24		
Šivenje tankih tkanina.....	25		
Šivenje rastegljivih tkanina.....	25		

# UPOZNAJTE SVOJU MAŠINU ZA ŠIVENJE

## PRIBOR

Pribor predstavljen u nastavku smo dizajnirali da vam olakša izvođenje većine operacija šivenja.

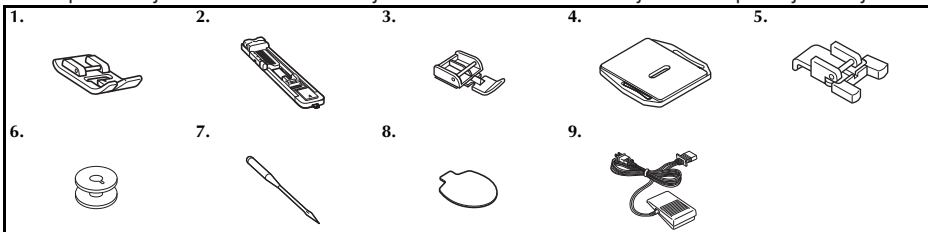

Br.	Naziv dela	Kod dela	
		Amerika	Ostale države
1	Cik-cak papučica "J" (ugradena)	XC4901-121	
2	Papučica za rupicu za dugme "A"	XD1792-031	
3	Papučica za raisferš. "I"	XE9369-001	
4	Pločica za krpljenje	XC6063-021	
5	Papučica za dugmad "M"	XE2137-001	

Br.	Naziv dela	Kod dela	
		Amerika	Ostale države
6	Špulna (jedna je postavljena u mašini)	SA156	SFB: XA5539-151
7	Komplet igala (90/14 igle)	3-dijelni: XE5328-001 2-dijelni: XE7064-001	
8	Ovalni odvijач	XE5241-001	
9	Pedala - Nožni upravljač	Stranica 5	



### Beleška

- Sadržaj priloženog pribora se razlikuje zavisno od modela mašine.

## Dodatni pribor

Dodatni pribor naveden u nastavku je moguće kupiti odvojeno. Zavisno od modela mašine koju ste kupili, određeni delovi pribora mogu biti priloženi vašoj mašini.

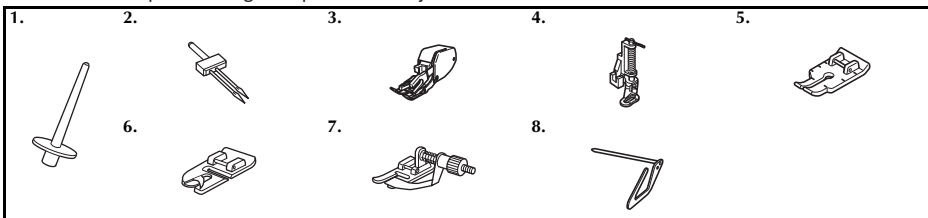

Br.	Naziv dela	Kod dela	
		Amerika	Ostale države
1	Dodatni nosač kalema	XE2241-001	
2	Dvoigla (2 0/75 igla)	X57521-021	
3	Stopica sa hodajućim gornjim transportom	SA107	F034N: XC2165-002
4	Stopica za slobodan vez	SA129	F005N: XC1948-052

Br.	Naziv dela	Kod dela	
		Amerika	Ostale države
5	1/4-inčna papučica za prošivanje	SA125	F001N: XC1944-052
6	Papučica za uski porub	SA127	F003N: XC1945-052
7	Papučica za slepi porub	SA134	F018N: XC1976-052
8	Vodilica za prošivanje	SA132	F016N: XC2215-052

## GLAVNI DELOVI

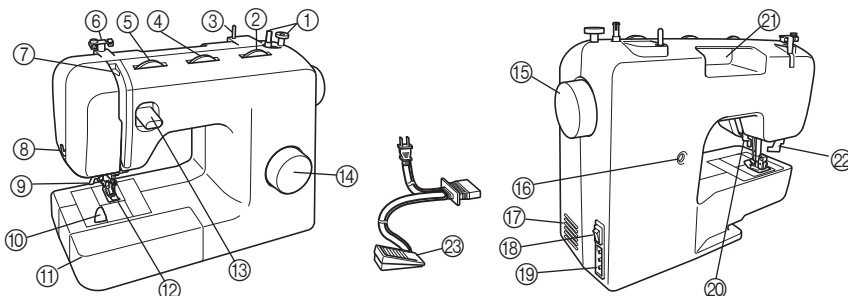

- ① **Mehanizam za namotavanje špulne (stranica 13)**  
Namotava konac na špulnu koju koristite za donji konac.
- ② **Toččić za regulaciju dužine boda (stranica 12)**  
Zakrenite toččić da biste kontrolisali dužinu boda.
- ③ **Nosač kalema (stranica 14, 17)**  
Drži kalem konca na mestu.
- ④ **Toččić za regulaciju širine boda (stranica 12)**  
Zakrenite toččić da biste kontrolisali širinu boda.
- ⑤ **Regulator zategnutosti gornjeg konca (stranica 27)**  
Reguliše zategnutost gornjeg konca.
- ⑥ **Vodilica konca (stranica 14, 17)**  
Koristite kada namotavate konac na špulnu i zatim provlačite konac u mašinu.
- ⑦ **Davač konca (stranica 18)**
- ⑧ **Rezač konca (stranica 24)**  
Provucite konce kroz rezač da ih odsečete.
- ⑨ **Uvlakač konca u iglu (stranica 19)**  
(Ovo je dostupno samo na određenim modelima)
- ⑩ **Rezač konca za brzo postavljanje špulne (str.16,21)**  
(Ovo je dostupno samo na određenim modelima)
- ⑪ **Radni sto sa pregradom za pribor (stranica 5)**
- ⑫ **Papučica (Stranica 8)**
- ⑬ **Poluga za šivenje unazad (Stranica 13)**  
Pritisnite polugu da započnete šivenje unazad.
- ⑭ **Brojčanik za odabir boda (stranica 9)**  
Okrenite brojčanik u bilo kom smeru i odaberite željeni bod.
- ⑮ **Pogonski točak - Zamajac**  
Koristite ga za ručno podizanje i spuštanje igle.
- ⑯ **Vijak za fino podešavanje rupice za dugme (str 36)**
- ⑰ **Otvori za ventilaciju**  
Ne pokrivajte otvore za ventilaciju dok koristite mašinu za šivenje.
- ⑱ **Glavni prekidač i prekidač za lampicu (stranica 7)**  
Pritiskom na prekidač isključujete i uključujete mašinu i svetlo.
- ⑲ **Utičnica za nožni upravljač - pedalu (stranica 6)**  
Priključite utikač pedale i povežite mašinu na izvor napajanja.
- ⑳ **Poluga papučice (Stranica 18)**  
Polugom podižete i spuštate papučicu.
- ㉑ **Ručica**  
Držite mašinu za ručicu tokom transporta.
- ㉒ **Poluga za šivenje rupice za dugme (automatska rupica za dugme iz jednog koraka)**  
Spustite polugu za šivenje rupice za dugme tokom šivenja rupice za dugme.
- ㉓ **Nožni upravljač - Pedala (stranica 7)**  
Pritiskom na pedalu možete regulisati brzinu šivenja i pokrenuti ili zaustaviti šivenje.

### Nožni upravljač:

Model KD-1902 za 110-120V područja

KD-1902 za 110-127V područja (Brazil)

Model KD-2902 za 220-240V područja

Kod nožnog upravljača se razlikuje zavisno od države ili regije. Obratite se vašem distributeru ili najbližem ovlašćenom servisnom centru.

## Radni sto

Unutar radnog stola je pregrada u kojoj možete čuvati pribor.

- ① **Radni sto potisnite ulevo da ga otvorite.**

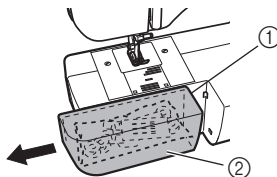

- ① Radni sto
- ② Pregrada za čuvanje

# UPOTREBA ŠIVAĆE MAŠINE

1

## ! UPOZORENJE

- Za napajanje koristite samo uobičajenu kućnu električnu energiju. Korišćenje drugih izvora energije može uzrokovati požar, strujni udar ili oštećenja mašine.
- Uverite se da su utikači kabla za napajanje čvrsto umetnuti u obe utičnice (zidnu i u mašini).
- Nemojte umetati utikač kabla za napajanje u zidnu utičnicu koja je u lošem stanju.
- Isključite glavni prekidač i izvadite utikač iz utičnice u sledećim okolnostima:
  - Kada mašinu ostavljate bez nadzora
  - Nakon upotrebe mašine
  - Kod nestanka struje tokom upotrebe
  - Kada mašina ne radi pravilno zbog lošeg priključka ili nestanka struje
  - U slučaju nevremena s grmljavinom

## ! OPREZ

- Koristite isključivo kabl za napajanje koji je priložen uz ovu mašinu.
- Ne koristite produžne kablove ili adaptere s više utičnica na koje su priključeni drugi uređaji. Postoji rizik izbijanja požara ili strujnog udara.
- Ne dodirujte utikač mokrim rukama. Postoji rizik strujnog udara.
- Pri isključivanju mašine prvo isključite prekidače i zatim izvadite utikač iz utičnice. Čvrsto držite utikač i izvucite ga iz utičnice. Ne vucite za kabl, jer ga time možete oštetiti ili izazvati požar ili strujni udar.
- Ne dozvolite da se kabl za napajanje prkine, ošteti, preplavlja, nasilno savija, uvija, vuče ili veže. Ne postavljajte teške predmete na kabl. Ne izlažite kabl toploti. Takvim postupanjem možete oštetiti kabl i izazvati požar ili strujni udar. Ako je kabl ili njegov utikač oštećen, mašinu pre dalje upotrebe odnesite na popravku ovlašćenom distributeru.
- Izvadite kabl za napajanje ako mašinu ne koristite duže vreme. U suprotnom postoji rizik izbijanja požara.

## Priključak utikača

- 1 Priključite utikač pedale na mašinu.
- 2 Priključite strujni utikač u zidnu utičnicu.

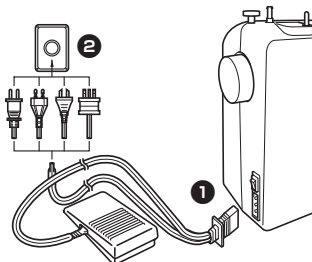

## ☀ Beleška

- U slučaju nestanka struje dok je mašina u radu, isključite glavni prekidač i izvadite kabl za napajanje. Pri ponovnom pokretanju mašine pratite potreban postupak za pravilno upravljanje mašinom.

(Samo za SAD)

- Ovaj uređaj je opremljen polarizovanim utikačem (jedan krak širi od drugog). Kako biste smanjili mogućnost strujnog udara, ovaj utikač morate pravilno postaviti (samo jedan način). Ako utikač ne ulazi u utičnicu u potpunosti, okrenite ga. Ako i dalje ne odgovara utičnici, obratite se kvalifikovanom električaru koji će montirati odgovarajuću utičnicu. Nipošto ne preplavljajte ovu vrstu utikača.

## Glavni prekidač i prekidač lampice

Na prekidaču isključujete i uključujete sijalicu i pokrećete i zaustavljate mašinu.

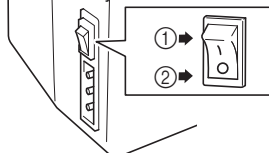

- ① Uključenje (oznaka 'I')
- ② Isključenje (oznaka 'O')

### **OPREZ**

- Ne uključujte mašinu dok držite pritisak na nožni upravljač. Time možete slučajno pokrenuti mašinu i izazvati povrede ili oštećenje mašine.

## Nožni upravljač - Pedala

Laganim pritiskom na pedalu, mašina radi malom brzinom. Jačim pritiskom na upravljač povećavate brzinu mašine. Pomeranjem noge s upravljača zaustavljate mašinu.

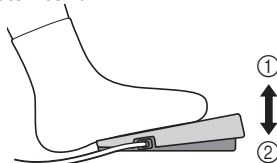

- ① Manja brzina
- ② Veća brzina

Pazite da na pedalu ne postavljate nikakve predmete dok mašina nije u upotrebi.

### **OPREZ**

- Ne dozvolite da se na nožnom upravljaču nakupljaju vlakna i prašina. U suprotnom postoji rizik izbijanja požara ili strujnog udara.



#### Beleška

- (Samo za SAD.)
- Nožni upravljač: Model KD-1902  
Ovaj upravljač koristite na mašinama sa šifrom proizvođača 888-X53/X54/X55/X56.  
Kod proizvođača je naveden na tipskoj pločici uređaja.

## Provera igle

Igla mora biti ravna i oštra, što omogućava glatko šivenje.



### ■ Provera ispravnosti igle

Položite pljosnatu stranu igle na ravnu površinu. Proverite iglu s vrha i sa strane. Savijene igle odložite na sigurno mesto.

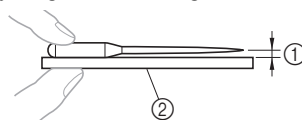

- ① Ravnomeran razmak
- ② Ravna površina (poklopac špulne, staklo i slično)

## Zamena igle

### **OPREZ**

- Obavezno isključite uređaj pre zamene igle. U suprotnom postoji rizik povrede ako slučajno pritisnete nožni upravljač i pokrenete mašinu.
- Koristite isključivo igle za kućne mašine za šivenje. Druge igle se mogu saviti ili slomiti i povrediti vas.
- Za šivenje ne koristite savijene igle. Takve igle su lako lomljive, postoji rizik povrede.

- 1 Isključite mašinu.
- 2 Podignite iglu okretanjem pogonskog točka prema sebi ( u smeru suprotnom od kretanja kazaljke na satu) tako da oznaka na točku bude istaknuta na vrhu.
- 3 Spustite polugu papučice.

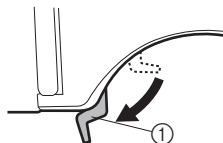

- ① Poluga papučice

## **!** OPREZ

- Pre zamene igle postavite tkaninu ili papir pod papučicu da sprečite pad igle u rupicu ubodne ploče.

- 4** Pridržite iglu levom rukom i zatim odvijačem okrenite vijak stezaljke igle u smeru suprotnom od kretanja kazaljki na satu te uklonite iglu.

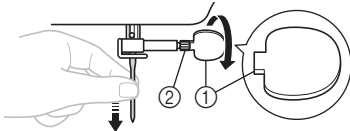

- ① Upotrebite odvijač
- ② Vijak stezaljke igle

- Pri popuštanju i zatezanju vijka stezaljke igle nemojte primenjivati prekomernu silu. U suprotnom možete oštetiti neke delove mašine.

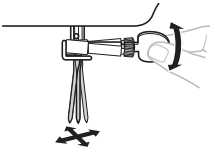

- 5** Pljosnatu stranu igle okrenite prema pozadini mašine i umetnite je u tako da dotakne graničnik u nosaču igle. Odvijačem zategnite vijak stezaljke igle.

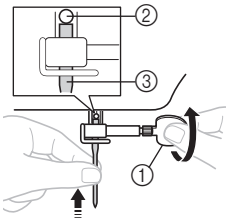

- ① Upotrebite odvijač
- ② Graničnik u nosaču
- ③ Igla

Postavite dvoiglu na isti način.

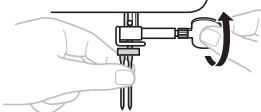

## **!** OPREZ

- Iglu obvezno umetnite tako da dotakne graničnik i odvijačem čvrsto zategnite vijak stezaljke igle. U suprotnom postoji rizik loma igle ili oštećenja mašine.

## Zamena papučice

## **!** OPREZ

- Obvezno isključite uređaj pre zamene papučice. U suprotnom postoji rizik od povrede ako slučajno pritisnete nožni upravljač i pokrenete mašinu.
- Obvezno koristite papučicu koja odgovara uzorku boda koji ste odabrali. U slučaju korišćenja neodgovarajuće papučice postoji rizik udara igle u papučicu, loma ili savijanja igle, što može izazvati povrede.
- Koristite isključivo papučice koje su oblikovane za ovu mašinu. U slučaju korišćenja drugih papučica postoji rizik nezgode ili povrede.

Papučicu menjajte zavisno od željenog rezultata i načina šivenja.

- 1** Isključite mašinu.

Podignite polugu papučice.

- 2** Podignite iglu okretanjem pogonskog točka prema sebi (u smeru suprotnom od kretanja kazaljki na satu) tako da oznaka na točku pokazuje prema gore.

- 3** Pritisnite crno dugme na nosaču papučice kako biste je otpustili.

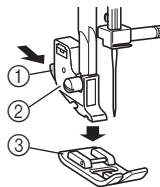

- ① Crno dugme
- ② Nosač papučice
- ③ Papučica

- 4** Namestite drugu (odgovarajuću) papučicu na ubodnu ploču tako da prečka na papučici bude poravnata sa žljebom na osi nosača.

- 5** Spustite polugu papučice i pričvrstite papučicu na osu nosača. Ako je papučica pravilno nameštena, prečka će uleći na mesto.

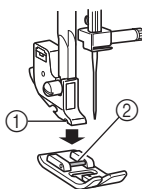

- ① Osa nosača  
② Prečka

**■ Smer postavljanja papučice**

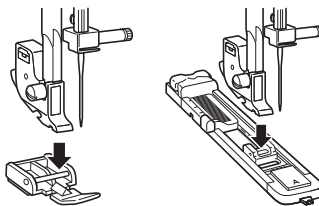

**! OPREZ**

- Ako je papučica postavljena u nepravilnom smeru, postoji rizik udara igle u papučicu, loma ili savijanja igle, što može izazvati povrede.

**KONTROLE**

**Brojčanik za odabir boda**

**! OPREZ**

- Kada koristite brojčanik za odabir boda, podignite iglu okretanjem pogonskog točka prema sebi (u smeru suprotnom od kretanja kazaljke na satu) tako da oznaka na točku bude istaknuta na vrhu. Ako je igla u donjem položaju kada okrenete brojčanik, postoji rizik oštećenja igle, papučice ili tkanine.

Bod odaberite okretanjem brojčanika u bilo kojem smeru. Sledeći odeljak pokazuje preporučene dužine i širine bodova.

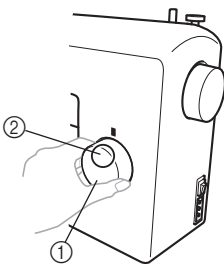

- ① Brojčanik za odabir boda  
② Broj odabranog boda

**Elastični bodovi**

Podignite iglu okretanjem pogonskog točka prema sebi ( u smeru suprotnom od kretanja kazaljke na satu) tako da oznaka na točku bude istaknuta na vrhu.

Postavljanjem brojčanika za podešavanje dužine boda na oznaku "SS" menja se odabrani bod u elastični.

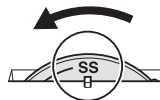

## Uzorci i nazivi bodova

### ■ 37 Bodova

(dostupno samo na određenim modelima mašina)

--	--	--	--	--	--	--	--	--	--	--	--	--	--	--	--	--	--	--	--	--	--	--	--	--	--	--	--	--	--	--	--	--	--	--	--	--







### ■ 27 Bodova

--	--	--	--	--	--	--	--	--	--	--	--	--	--	--	--	--	--	--	--	--	--	--	--	--	--	--

Uzorak		Naziv boda	Preporučena širina (mm (inči))	Preporučena dužina (mm (inči))	Stranica
37 Bodova	27 Bodova				
		AUTOMATSKA RUPICA IZ JEDNOG KORAKA	3-5 (1/8 - 3/16)	F-1.5 (1/64-1/16)	34
		RAVNI BOD	0-5 (0-3/16) (Mijenja poziciju igle!)	1-4 (1/16-3/16)	28, 38, 39, 40
		CIK CAK BOD	0-5 (0-3/16)	F-4 (1/64-3/16)	28, 37, 39, 40
		SLEPI PORUB	3-5 (1/8-3/16)	F-2 (1/64-1/16)	28, 40
		ŠKOLJKASTI BOD	3-5 (1/8-3/16)	F-3 (1/64-1/8)	30
		ELASTIČNI BOD (TROSTEPENI CIK CAK)	3-5 (1/8-3/16)	F-2.5 (1/64-3/32)	30
		RASTEGLJIVI NEVIDLJIVI PORUB	3-5 (1/8-3/16)	F-1.5 (1/64-1/16)	28, 40
		VALOVITI BOD	3-5 (1/8-3/16)	F-1.5 (1/64-1/16)	33
		SPOJNI BOD	3-5 (1/8-3/16)	F-3 (1/64-1/8)	31
		MOST BOD	3-5 (1/8-3/16)	F-3 (1/64-1/8)	31
		BEDEM SPOJNI BOD	3-5 (1/8-3/16)	F-3 (1/64-1/8)	31
		RASTEGLJIVI ŠKOLJKASTI BOD	3-5 (1/8-3/16)	F-3 (1/64-1/8)	32



Uzorak		Naziv boda	Preporučena širina (mm (inči))	Preporučena dužina (mm (inči))	Stranica
37 Bodova	27 Bodova				
		ZRNO BOD	3-5 (1/8-3/16)	F-1.5 (1/64-1/16)	33
		STRELA BOD	3-5 (1/8-3/16)	F-1.5 (1/64-1/16)	33
	—	PARALELOGRAM BOD	3-5 (1/8-3/16)	F-1.5 (1/64-1/16)	33
	—	TALASASTI BOD	3-5 (1/8-3/16)	F-1.5 (1/64-1/16)	33
	—	MUNJA BOD	5 (3/16)	F-1.5 (1/64-1/16)	33
	—	ČETVORUGAO BOD	5 (3/16)	F-1.5 (1/64-1/16)	33
	—	DEKORATIVNI BOD	5 (3/16)	F-1.5 (1/64-1/16)	33
		TROSTRUKI RAVNI BOD	0-5 (0-3/16) (Mijenja poziciju igle)	 Fiksni 2.5 (3/32)	28
		TROSTRUKI CIK CAK RASTEGLJIVI BOD	3-5 (1/8-3/16)	 Fiksni 2.5 (3/32)	33
		RASTEGLJIVI OVERLOK BOD	3-5 (1/8-3/16)	 Fiksni 2.5 (3/32)	32
		RASTEGLJIVI OVERLOK BOD	3-5 (1/8-3/16)	 Fiksni 2.5 (3/32)	32
		PERO BOD	3-5 (1/8-3/16)	 Fiksni 2.5 (3/32)	33
		KRESTA BOD	3-5 (1/8-3/16)	 Fiksni 2.5 (3/32)	32
		DEKORATIVNI BOD	3-5 (1/8-3/16)	 Fiksni 2.5 (3/32)	33
		FAGOT BOD	3-5 (1/8-3/16)	 Fiksni 2.5 (3/32)	31
		DEKORATIVNI BOD	3-5 (1/8-3/16)	 Fiksni 2.5 (3/32)	31
		DEKORATIVNI PORUBNI BOD	3-5 (1/8-3/16)	 Fiksni 2.5 (3/32)	31
		DEKORATIVNI BOD	5 (3/16)	 Fiksni 2.5 (3/32)	33
		DEKORATIVNI BOD	5 (3/16)	 Fiksni 2.5 (3/32)	33

Uzorak		Naziv boda	Preporučena širina (mm (inči))	Preporučena dužina (mm (inči))	Stranica
37 Bodova	27 Bodova				
		DEKORATIVNI BOD	5 (3/16)	SS Fiksni 2.5 (3/32)	33
	—	DEKORATIVNI BOD	5 (3/16)	SS Fiksni 2.5 (3/32)	33
	—	DEKORATIVNI BOD	5 (3/16)	SS Fiksni 2.5 (3/32)	33
	—	VEZNI BOD	5 (3/16)	SS Fiksni 2.5 (3/32)	33
	—	DEKORATIVNI BOD	3-5 (1/8-3/16)	SS Fiksni 2.5 (3/32)	33
	—	DEKORATIVNI BOD	5 (3/16)	SS Fiksni 2.5 (3/32)	33

## Točak za dužinu boda

Zavisno od odabranog boda, možda će vam trebati podešavanje dužine boda za najbolje rezultate. Brojevi označeni na točku za odabir dužine boda predstavljaju dužinu u milimetrima (mm) (1/25 inča) ŠTO JE VEĆI BROJ, VEĆA JE DUŽINA BODA.

Postavljanjem točka na "0", materijal se neće kretati. Ovo podešavanje se koristi pri šivenju dugmeta. Raspon "F"- "1" služi za izradu satenskog boda (zatvoren cik cak bod), koji se koristi za rupice za dugmad i ukrasne šavove. Vrednost potrebna za izradu satenskog šava varira u zavisnosti od materijala i konca koji koristite. Da biste odredili tačnu vrednost prvo testirajte podešavanja boda i njegovu dužinu na komadu otpadnog materijala i obratite pažnju na njegov transport kroz mašinu.

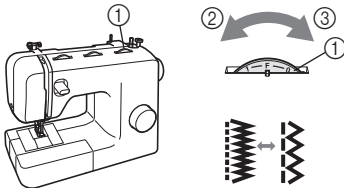

- ① Točak za dužinu boda
- ② Manja dužina
- ③ Veća dužina

## OPREZ

- Ako su šavovi nagužvani, povećajte dužinu boda i nastavite šivenje. Ne nastavljajte šivenje bez produženja dužine boda, inače se igla može slomiti i uzrokovati povrede.

## Točak za širinu boda

Podignite iglu okretanjem pogonskog točka prema sebi (u smeru suprotnom od kretanja kazaljke na satu) tako da oznaka na točku bude istakuta na vrhu. Brojevi na točku prikazuju širinu boda.

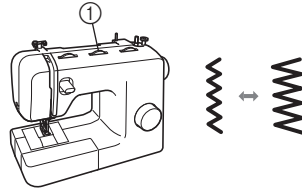

- ① Točak za širinu boda

Kada je odabran ravan ili rastegljivi trostruki ravan bod možete promeniti položaj igle s leva na desno podešavanjem točka za širinu boda.

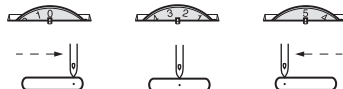

**! OPREZ**

- Nakon podešavanja širine boda, polako okrenite pogonski točak ka sebi (u smeru suprotnom od kretanja kazaljke na satu) i proverite da li igla dodiruje papučicu. Ako igla dodiruje papučicu može se saviti ili slomiti.
- Ako su šavovi nagužvani, povećajte dužinu boda i nastavite šivenje. Ne nastavljajte šivenje bez produžavanja dužine boda, inače se igla može slomiti i uzrokovati povrede.

**Poluga za šivenje unazad**

Šivenje unazad je korisno pri ojačavanju šavova povratnim bodovima. Šivenje unazad započnite tako što polugu za šivenje unazad gurnete prema unutra koliko je moguće i pridržite je u mestu dok lagano pritiskate pedalu. Za šivenje unapred otpustite polugu za šivenje unazad. Mašina će tada šiti unapred.

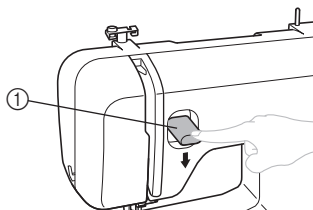

① Poluga za šivenje unazad

**UVLAČENJE KONCA U MAŠINU****Namotavanje špulne****! OPREZ**

- Priložene špulne su oblikovane posebno za ovu mašinu. Ako koristite špulne drugih modela mašina, rad mašine neće biti pravilan. Koristite isključivo priloženu špulnu ili špulne istog tipa (kod dela: SA156, SFB: XA5539-151). Upotrebom drugih špulni možete oštetiti mašinu.

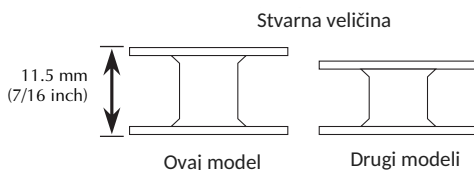

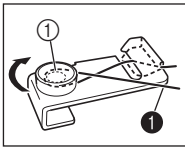

- 1 Provucite konac

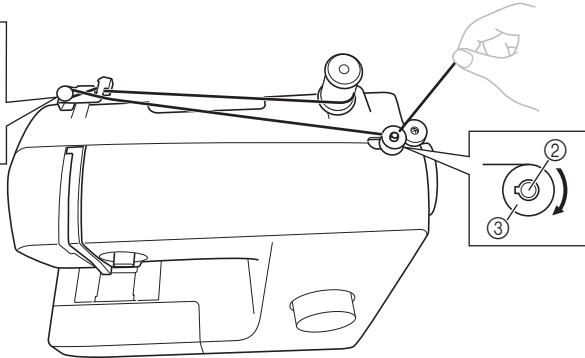

- 1 Disk za prednapetost    2 Vratilo motača špulnce    3 Špulna

- 1 Izvucite nosač kalem i na njega postavite kalem konca.

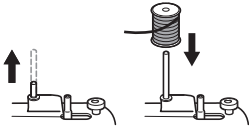

- 2 Desnom rukom pridržite konac s kalem i povucite ga prema sebi, u žljeb na vodilici konca. Tada provucite konac oko diska za prednapetost i potpuno uvucite konac.

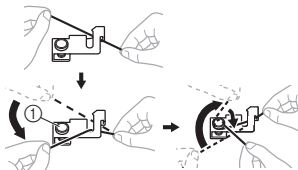

- 1 Disk za prednapetost

### ! OPREZ

- Ako je špulna konca na pogrešnom mestu ili je nepravilno postavljena, postoji rizik zapetljavanja konca na nosaču kalem.

- 3 Provucite kraj konca kroz rupicu na špulni sa unutrašnje strane špulne ka spoljašnjoj.

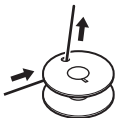

- 4 Postavite špulnu na vratilo motača špulne i potisnite vratilo udesno. Rukom okrenite špulnu u smeru kretanja kazaljki na satu tako da izbočina klizne u žljeb špulne.

- Ostavite 7-10 cm (3 - 4 inča) konca da izlazi iz rupice na špulni.

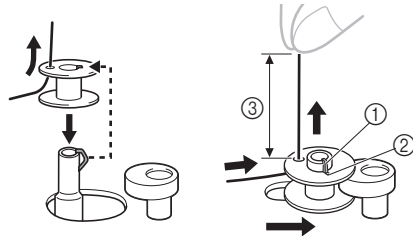

- 1 Izbočenje  
2 Žljeb  
3 7 - 10 cm (3 - 4 inča)

### ! OPREZ

- Izvucite konac tako da bude zategnut i uspravno držite kraj konca. Ako je konac prekratak, nije izvučen zategnut ili ga držite pod uglom, postoji rizik od povrede tokom namotavanja konca na špulnu.

- 5 Uključite mašinu.

### ! OPREZ

- Ne uključujte mašinu dok pritisnete pedal. Tako možete slučajno pokrenuti mašinu i izazvati povrede ili oštećenje mašine.

- 6** Pridržite kraj konca i lagano pritisnite pedalu da namotate konac na špulnu u nekoliko namotaja. Zatim zaustavite mašinu.

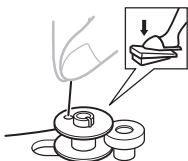

- 7** Odsecite suvišni konac iznad špulne.

- Ostavite 1 cm (1/2 inča) konca koji izlazi iz rupice na špulni.



① 1 cm (1/2 inča)

### **!** OPREZ

- Pažljivo pratite ovo uputstvo. Ako ne odsećete sav suvišni konac pre namotavanja špulne, postoji rizik da se konac zapetlja oko špulne i da se igla polomi kada se kalem tanji i ponestaje konca.

- 8** Pritisnite pedalu da pokrenete mašinu.

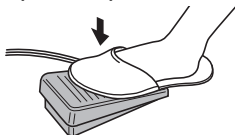

- 9** Kada špulna deluje napunjeno i polako se okreće, pomerite stopalo sa pedale.

- 10** Odsecite konac, potisnite vratilo motača špulne ulevo i uklonite špulnu.



#### Beleška

- Pri pokretanju mašine ili okretanju pogonskog točka nakon namotavanja konca na špulnu, mašina će škljocnuti. To nije kvar.
- Nosač igle se ne pomera kada potisnete vratilo motača špule udesno.

### **!** OPREZ

- Nepravilno namotavanje špulne može uzrokovati prelamu zategnutost konca, i lom igle.



①



②

- ① Ravnomerno namotana špulna  
② Nepravilno namotana špulna

### Provlačenje donjeg konca

Postavite špulnu sa namotanim koncem.

- Za više detalja o korišćenju brzog postavljanja špulne, pogledajte stranicu 16.

### **!** OPREZ

- Obavezno isključite mašinu pre provlačenja konca. U suprotnom postoji rizik od povrede ako slučajno pritisnete pedalu i pokrenete mašinu.

- 1** Pripremite špulnu s pravilno namotanim koncem pre provlačenja donjeg konca.

- Na stranici 13 pročitajte detalje o namotavnu špulne.

- 2** Podignite iglu okretanjem pogonskog točka prema sebi ( u smeru suprotnom od kretanja kazaljki na satu) i podignite polugu papučice.

- 3** Uklonite poklopac kućišta špulne tako što ćete ga gurnuti i podići ka sebi.

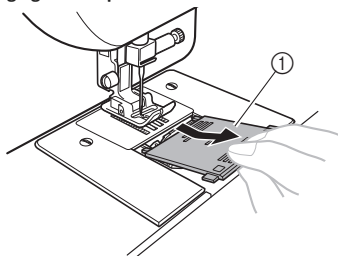

① Poklopac kućišta špulne

- 4** Umetnite špulnu tako da konac izlazi u smeru strelice na donjoj ilustraciji.

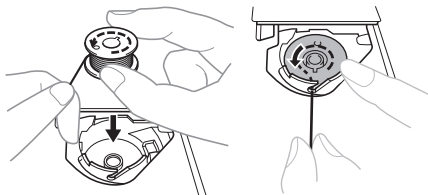

### **!** OPREZ

- Špulnu obvezno umetnite tako da se konac odmotava u pravom smeru. Ako se konac odmotava u pogrešnom smeru, može uzrokovati nepravilnu zategnutost konca ili lom igle.

- 5** Pridržite kraj konca, prstom potisnite špulnu prema dole i zatim provucite konac kroz prerez, kao što prikazuje ilustracija.

- Ako konac nije pravilno provučen kroz oprugu za napetost konca u kućištu špulne, može uzrokovati nepravilnu zategnutost konca.

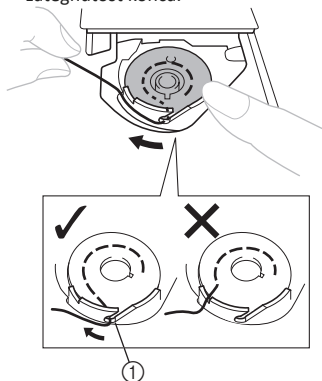

- ① Opruga za napetost konca

- 6** Poklopac kućišta špulne vratite na mesto. Umetnite jezičak poklopca u žljeb i zatvorite poklopac.

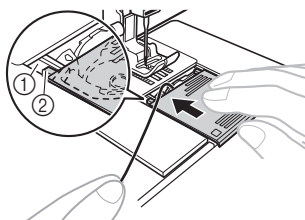

- ① Žljeb  
② Jezičak

- Pazite da kraj konca izlazi iz poklopca prema pozadini mašine (kao što prikazuje ilustracija).
- Izvucite donji konac pre početka šivenja. Pročitajte „Izvlačenje donjeg konca“ na stranici 21 nakon provlačenja gornjeg konca.

## Provlačenje donjeg konca za modele sa brzim postavljanjem špulne

Umetnite špulnu sa namotanim koncem.

Ova funkcija je dostupna samo kod nekih modela mašina.

- 1** Pratite korake **1** do **4** iz odeljka "Provlačenje donjeg konca" na stranici 15.

- 2** Desnom rukom lagano potisnite špulnu prema dole kao što je prikazano na ilustraciji i vodite konac kroz prerez **1** i **2**. Zatim povucite konac ka sebi kako biste ga odrezali nožićem **3**.

- U ovom momentu proverite da li se špulna lako okreće u smeru suprotnom od kazaljki na satu.

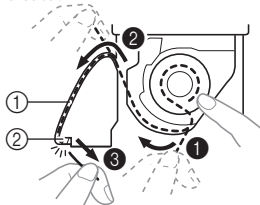

- ① Prerez  
② Nožić (odrežite konac uz pomoć nožića)



**Beleška**

- Ako konac nije pravilno provučen kroz oprugu za napetost konca u kućištu špulne, može uzrokovati nepravilnu zategnutost konca.

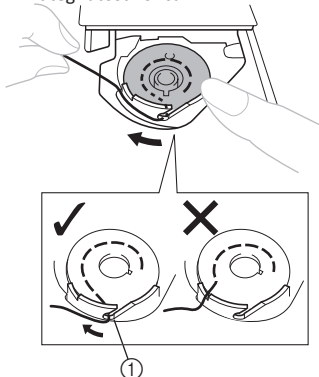

① Opruga za napetost konca

**3**

**Poklopac kućišta špulne vratite na mesto. Umetnite jezičak poklopca u žljeb i zatvorite poklopac.**

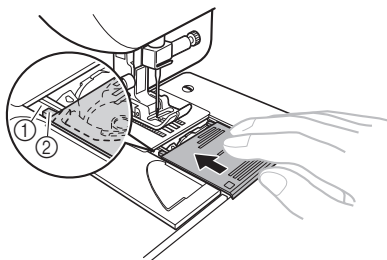

- ① Žljeb
- ② Jezičak

- Započnite šivenje nakon provlačenja donjeg i gornjeg konca. Pri šivenju nabora ili ušitaka, rukom izvucite donji konac tako da preostane neka dužina konca. Pogledajte korake u odeljku "Izvlačenje donjeg konca" (str.21).

## Provlačenje gornjeg konca

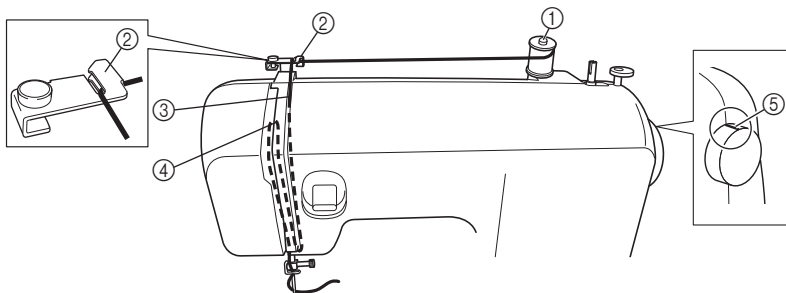

- ① Nosač kalem konca
- ② Vodič konca (zadnji)
- ③ Vodič konca (prednji)
- ④ Davač konca
- ⑤ Oznaka na pogonskom točku

### **OPREZ**

- Pri provlačenju gornjeg konca pažljivo pratite uputstvo. Ako je provlačenje gornjeg konca izvedeno nepravilno, postoji rizik petljanja konca kao loma ili savijanja igle.
- Ne koristite konce debljine 20 ili manje.
- Koristite odgovarajuće kombinacije igle i konca. Detalje o odgovarajućim kombinacijama igala i konca pročitajte u "KOMBINACIJE TKANINE, KONCA I IGLE" na stranici 22.

**1** Isključite mašinu.

**2** Podignite polugu papučice.

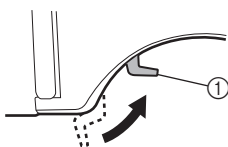

① Polga papučice

**3** Podignite iglu okretanjem pogonskog točka prema sebi (u smeru suprotnom od kretanja kazaljki na satu), tako da oznaka na točku bude istaknuta na vrhu

- Ako igla nije pravilno podignuta, nije moguće provlačenje konca u mašinu.

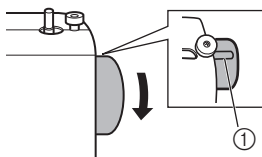

① Oznaka na točku

**4** Izvucite nosač kalema konca i na njega postavite kalem konca.

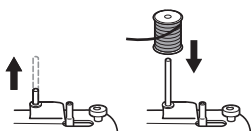

## **!** OPREZ

- Ako je špulna konca na pogrešnom mestu ili je nepravilno postavljena, postoji rizik zaplitanja konca na nosaču kalema i loma igle.

**5** Pridržite konac iz špulne desnom rukom, povucite konac prema sebi i žljeb na vodiču konca.

- Uverite se da opruga u žljebu zahvata konac.

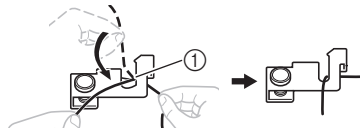

① Opruga

**6** Vodite gornji konac prateći putanju prikazanu na donjoj ilustraciji.

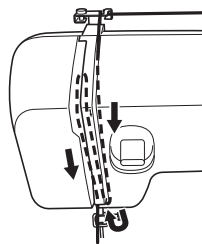

**7** Kroz davač konac obavezno vodite sdesna ulevo, kao što prikazuje donja ilustracija.

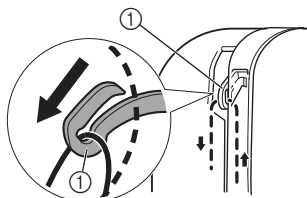

① Davač konca



## Podsetnik

- Ako je davač konca spušten, gornji konac se ne može namotati oko njega. Obavezno podignite iglu okretanjem pogonskog točka prema sebi (u smeru suprotnom od kretanja kazaljki na satu) tako da oznaka na točku bude istaknuta na vrhu.



**8** Konac postavite iza vodiča konca iznad igle.

- Konac možete jednostavno provući iza vodiča konca igle tako da levom rukom držite konac, a desnom ga uvodite u vodič.

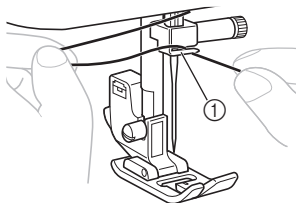

① Vodič konca na nosaču igle

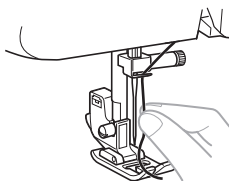

**9** Udenite konac u iglu s prednje strane prema zadnoj tako da ostavite rep dužine približno 5 cm (2 inča).

- Ako je na vašu mašinu za šivenje ugrađen uvlačač konca, upotrebite ga za uvlačenje konca u iglu (vidi sledeći odeljak).

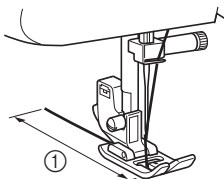

① 5 cm ( 2 inča )



**Beleška**

- Obavezno podignite polugu papučice i davač konca pre provlačenja gornjeg konca.
- Nepravilno provlačenje konca može uzrokovati teškoće pri šivenju.

**Upotreba uvlačača ( modeli sa ugrađenim uvlačačem konca )**

Ova funkcija je dostupna samo kod nekih modela.

**! OPREZ**

- Uvlačač konca koristite za igle veličine od 75/11 do 100/16. Nemojte ga koristiti za igle debljine 65/9. Kada koristite poseban konac kao što je providni najlonski ili metalizirani, ne možete koristiti uvlačač konca.
- Konac debljine 130/120 ili deblji ne može se koristiti sa uvlačačem.
- Uvlačač ne možete koristiti sa cevastim ili dvoiglama.
- Ako ne možete koristiti uvlačač, pogledajte odeljak "Provlačenje gornjeg konca" na str.17.

- 1 Pratite korake 1 do 8 iz odeljka "Provlačenje gornjeg konca" na stranici 17 pre upotrebe uvlačača.
- 2 Spustite polugu papučice.
- 3 Uverite se da je oznaka na pogonskom točku istaknuta na vrhu kao što je prikazano na ilustraciji ispod.

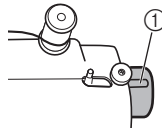

① Oznaka na pogonskom točku

- 4 Spuštajući polugu uvlačača, zadenite konac na vodilicu.

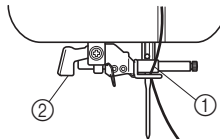

① Nosač igle  
② Poluga uvlačača

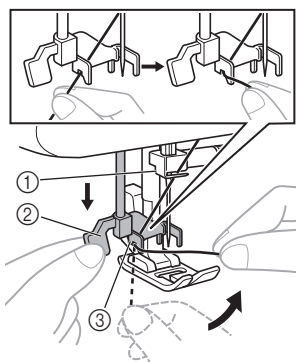

- ① Nosač igle
- ② Poluga uvlačača
- ③ Vodilica

- 5** Povucite polugu uvlačača konca krajnje dole, a zatim je okrenite prema zadnjoj strani mašine (dalje od sebe). Pazite da kukica uvlačača prođe kroz ušicu igle sa zadnje strane i zahvati konac.

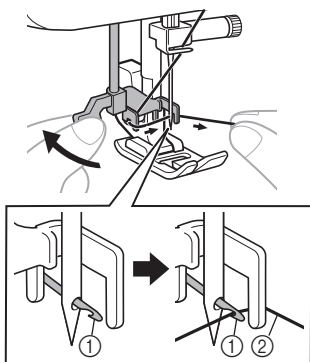

- ① Kukica
- ② Konac

- Držite konac ispred igle i pazite da ga kuka uvlačača zahvati.

- 6** Lagano pridrđavajte konac i okrenite polugu uvlačača prema prednjem delu mašine (ka sebi). Kuka će provući konac kroz iglu.

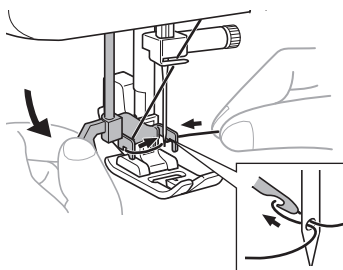

- 7** Podignite polugu uvlačača konca.

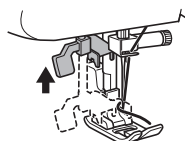

- 8** Povucite petlju konca koja je prošla kroz iglu ka zadnjoj strani mašine.

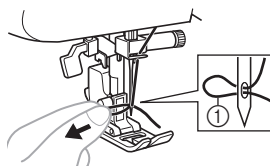

- ① Petljica konca

### **! OPREZ**

- Nemojte prejako povući konac, jer možete iskriviti iglu.
- Ako konac ne prođe kroz ušice igle, ponovite opisani postupak počev od koraka **3**

- 9** Podignite polugu uvlačača konca.

- 10** Provucite kraj konca kroz otvor na papučici, a zatim izvucite približno 5 cm (2 inča) konca ka zadnjoj strani mašine.

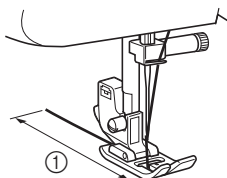

① 5 cm (2 inča)



### Beleška

- Neppravilno provlačenje konca može uzrokovati teškoće pri šivenju.

## Izvlačenje donjeg konca

- 1** Lagano pridržite kraj gornjeg konca i rukom polako okrenite pogonski točak prema sebi (u smeru suprotnom od kretanja kazaljki na satu) da spustite i zatim podignete iglu.

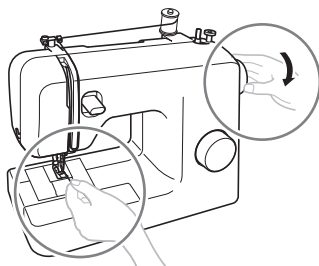

- 2** Povucite gornji konac da izvučete donji konac.

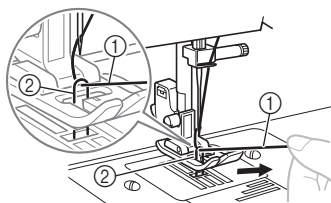

① Gornji konac  
② Donji konac

- 3** Izvucite približno 10 cm (4 inča) oba konaca i spojite ih na zadnjoj strani ispod papučice.

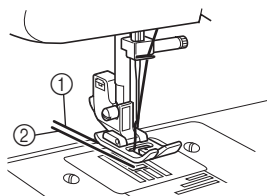

① Gornji konac  
② Donji konac

### ■ Za modele sa brzim postavljanjem špulne

Možete odmah započeti šivenje, bez prethodnog izvlačenja donjeg konca.

Kada šijete nabore ili ušitke, možete izvući donji konac rukom. Pre nego izvučete donji konac, ponovo postavite špulnu.

- 1** Uklonite poklopac kućišta špulne i ponovo postavite špulnu.
- 2** Provucite konac duž proreza u smeru strelice, i ostavite ga bez odsecanja.

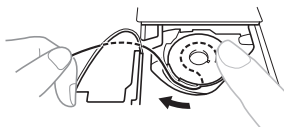

- Nemojte i dalje vraćati poklopac kućišta špulne.

- 3** Provucite donji konac kao što je opisano u prethodnim koracima 1 do 2.
- 4** Vratite poklopac kućišta špulne.

## KOMBINACIJE TKANINE, KONCA I IGLE

1

Vrsta tkanine		Konac		Veličina igle
		Tip	Debljina	
Srednje debele tkanine	Sukno	Pamučni konac	60–90	75/11–90/14
	Taft	Sintetički konac		
	Flanel, gabarden	Svileni konac	50	
Tanke tkanine	Batist	Pamučni konac	60–90	65/9–75/11
	Žoržet	Sintetički konac		
	Challis, saten	Svileni konac	50	
Debele tkanine	Džins	Pamučni konac	30	100/16
			50	
	Somot	Sintetički konac	50–60	90/14–100/16
Tvid	Svileni konac			
Rastegljive tkanine	Žersezj	Konac za pletivo	50–60	Igla sa oblim vrhom 75/11–90/14 (zlatne boje)
	Triko			
Tkanine koje se lako cepaju		Pamučni konac	50–90	65/9–90/14
		Sintetički konac		
		Svileni konac	50	
Za poseban završni izgled (gornji step)		Sintetički konac	30	100/16
		Svileni konac	50–60	75/11–90/14



### Beleška

- Nipošto ne koristite konce debljine #20 ili manje. To može uzrokovati kvar mašine.



### Podsetnik

- Niži broj konca označava veću debljinu konca. Viši broj igle označava veću debljinu igle.

- **Igla sa oblim vrhom**  
Koristite iglu sa zaobljenim vrhom pri šivenju elastičnih tkanina ili tkanina koje su sklone preskakanju bodova.  
Fabrički preporučena igla je "HG-4BR" (Organ). Kao zamenu možete koristiti Schmetz igle "JERSEY BALL POINT" 130/705H SUK 90/14.
- **Providni najlonski konac**  
Koristite 90/14 do 100/16 igle, bez obzira na vrstu tkanine ili konca.

## OPREZ

- Obvezno sledite kombinacije igle, konca i tkanine navedene u tabeli. Korišćenje pogrešne kombinacije, kao što je debela tkanina poput teksasa sa malom iglom (65/9-75/11), može uzrokovati lom ili savijanje igle. Pri tom postoji rizik neravnomernog šava, nabiranja tkanine ili preskakanja bodova.

## 2 OSNOVE ŠIVENJA

### Pročitajte pre šivenja

#### ! OPREZ

- Da izbegnete povrede, pažljivo posmatrajte iglu prilikom upotrebe mašine. Ruke držite dalje od pokretnih delova.
- Ne rastežite i ne vucite tkaninu dok šijete. U suprotnom se igla može oštetiti i povrediti vas.
- Ne koristite savijene ili slomljene igle. U suprotnom se možete povrediti.
- Pazite da igla tokom šivenja ne udari u špenadle ili druge predmete. U suprotnom se igla može slomiti i povrediti vas.
- Obvezno koristite odgovarajuću papučicu. Ako koristite neodgovarajuću papučicu, igla može udariti u papučicu i slomiti se ili saviti te vas povrediti.
- Pri ručnom okretanju pogonskog točka pazite da ga okrećete prema sebi (u smeru suprotnom od kretanja kazaljki na satu). Okretanje u drugom smeru može uzrokovati petljanje konca i oštećenje igle ili tkanine kao i povrede.
- Šivenje ne započinite ako niste postavili tkaninu pod papučicu. U suprotnom postoji rizik oštećenja papučice.

### Početak šivenja

- 1** Uključite mašinu.



#### ! OPREZ

- Ne uključujte mašinu dok držite pritisak na pedalu. Time možete slučajno pokrenuti mašinu i izazvati povrede ili oštećenje mašine.

- 2** Podignite iglu okretanjem pogonskog točka prema sebi (u smeru suprotnom od kretanja kazaljki na satu) tako da oznaka na točku bude istaknuta na vrhu.
- 3** Okrenite brojčanik za odabir boda i odaberite željeni bod (stranica 9 - 12).
- 4** Zamenite papučicu (stranica 8).

- 5** Podignite polugu papučice.

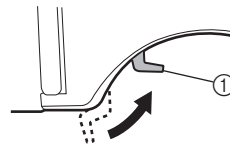

① Poluga papučice

- 6** Postavite tkaninu pod papučicu, provucite konac ispod papučice i zatim izvucite približno 5 cm (2 inča) konca prema pozadini mašine.

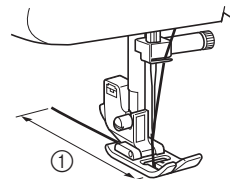

① 5 cm (2 inča)

- 7** Držite kraj konca i tkaninu levom rukom, a desnom okrenite pogonski točak prema sebi (u smeru suprotnom od kretanja kazaljki na satu) da spustite iglu u početnu tačku šava.



- 8** Spustite polugu papučice.

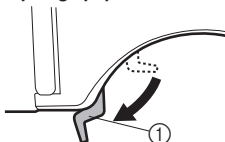

① Poluga papučice

- 9** Polako pritisnite nožni upravljač.

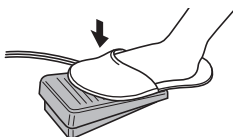

► Mašina će započeti šivenje.

- 10** Pomerite nogu s nožnog upravljača.

► Mašina će prestati da šije.

- Pritiskom na polugu za šivenje unazad možete povratnim bodovima ojačati šavove. Detalje pročitajte u "Poluga za šivenje unazad" na stranici 13.

- 11** Podignite iglu okretanjem pogonskog točka prema sebi (u smeru suprotnom od kretanja kazaljki na satu).

- 12** Podignite polugu papučice.

- 13** Povucite tkaninu na levi deo mašine i zatim provucite konce kroz rezač konca da ih odsečete.

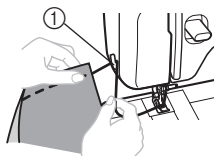

① Rezač konca

## Probno šivenje

Preporučljivo je prošiti probni komad tkanine. Upotrebite komad tkanine i konac koje nameravate koristiti za svoj odevni predmet (projekat), proverite zategnutost konca kao i podešavanja dužine i širine boda.

## Promena smeru šivenja

Zaustavite mašinu s iglom spušenom u tkaninu u tački u kojoj želite promeniti smer šivenja, a zatim podignite polugu papučice. Koristeći iglu kao središnju tačku, okrenite tkaninu, spustite polugu papučice i nastavite da šijete.

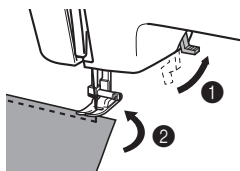

## Šivenje debelih tkanina

- Ako tkaninu ne možete namestiti pod papučicu

Ako tkaninu ne možete lako namestiti pod papučicu, dodatno podignite polugu papučice da papučicu postavite u njen najviši položaj.

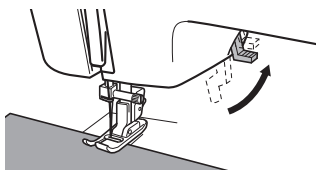

### ! OPREZ

- Ako šijete tkaninu koja je deblja od 6 mm (15/64 inča) ili ako tkaninu potiskujete prekomernom silom, postoji rizik loma ili savijanja igle.

## Šivenje tankih tkanina

Pri šivenju tankih tkanina, šavovi se mogu iskriviti, a tkanina može nepravilno kliziti. U tom slučaju postavite tanki papir ili stabilizator pod tkaninu i sašijte ga zajedno s tkaninom. Po završetku šivenja otkinite suvišan papir.

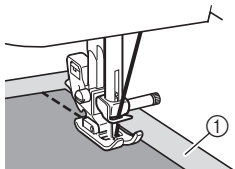

① Stabilizator ili papir

## Šivenje elastičnih tkanina

Prvo fircanjem spojite komade tkanine i zatim šijte tako da ne rastežete tkaninu.

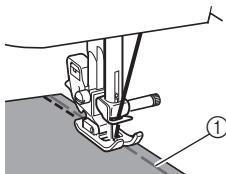

① Fircanje

## Šivenje cevastih predmeta

Šivenje cevastih delova poput manžetni i nogavica kao i teško dostupnih delova, olakšava vam rukavna radna površina koju dobijate pomeranjem radnog stola.

**1** Potisnite radni sto ulevo da ga otpustite.

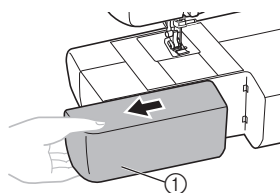

① Radni sto

- ▶ Uklanjanjem radnog stola se oslobađa rukavna radna površina.



### Beleška

- Po završetku šivenja na rukavnoj radnoj površini, postavite radni sto na njegovo početno mesto.

**2** Namestite deo koji želite šiti na rukavnu radnu površinu i šijte od vrha.

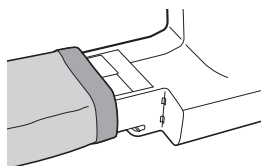

## Šivenje dvoiglom (opciono)

Dizajnirali smo vašu mašinu tako da možete šiti sa dvoiglom i sa dva gornja konca.

Možete koristiti iste boje oba konca, ili dve različite boje konca za izradu ukrasnih šavova.



① Dvoigla



② Dodatni nosač konca

### **!** OPREZ

- Koristite samo dvoigle koje su napravljene za ovu mašinu (šifra dijela: X57521-021:2.0/75 širine 2 mm). Drugačije igle se mogu polomiti i oštetiti mašinu.
- Ne dozvolite da igla dodirne papučicu.
- Nemojte šiti sa savijenim iglama. Igla se može polomiti i povrediti vas.

### ■ Pričvršćivanje dvoigle

Pričvrstite dvoiglu na isti način kao i jednu iglu (stranica 7 - 8). Ravnu stranu igle treba da okrenete ka pozadi, a zaobljenu stranu okrenite ka vama.

- **Postavljanje dodatnog nosača konca**  
Stavite dodatni nosač konca na kraj vratila motača špulne. Namestite dodatni konac na dodatni nosač konca.

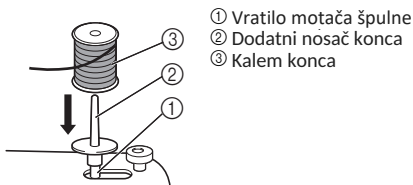

- ① Vratilo motača špulne
- ② Dodatni nosač konca
- ③ Kalem konca

- **Uvlačenje konca u dvoiglu**  
Uvucite konac u svaku iglu ponaosob.



### Beleška

#### Modeli sa uvlačačem konca

- Ne možete koristiti uvlačač za uvlačenje konca u dvoiglu. Umesto toga, uvucite konac u dvoiglu rukom. Upotreba uvlačača može oštetiti mašinu.

- 1 Uvucite konac u levu iglu.**  
Pratite isto uputstvo za uvlačenje konca u jednu iglu (pogledajte stranicu 17).

- 2 Uvucite konac u desnu iglu.**  
Uvucite konac u desnu iglu isto kao u levu. Koristite nit sa dodatnog nosača kalema konca, ali ga nemojte provlačiti kroz vodič na nosaču igle pre nego ga provučete kroz ušice desne igle.

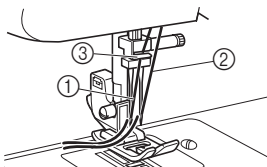

- ① Konac leve igle prolazi kroz vodič na nosaču igle.
- ② Konac desne igle prolazi ispred vodiča na nosaču igle
- ③ Vodič na nosaču igle

- 3 Pričvrstite cik cak papučicu "J".**  
Za detalje o zameni papučice, pogledajte odeljak "Zamena papučice" na stranici 8.



### OPREZ

- Pri korišćenju dvoigle, obavezno pričvrstite cik cak papučicu "J", u suprotnom se igla može slomiti ili oštetiti mašinu.

- 4 Uključite mašinu.**



### OPREZ

- Nemojte uključivati mašinu dok pritisnete pedalu. Mašina se može neočekivano pokrenuti i uzrokovati povrede ili oštećenje mašine.

- 5 Odaberite bod.**



### OPREZ

- Nakon podešavanja širine boda, polako okrenite pogonski točak ka sebi ( u smeru suprotnom od kazaljke na satu ) i proverite da igla ne dodiruje papučicu. Ako igla udara u papučicu, može se saviti ili slomiti.
- Pri korišćenju dvoigle, proverite da širina boda nije nameštena na vrednost veću od "2.5", u suprotnom igla može udariti u ubodnu ploču i slomiti se.

- 6 Započnite šivenje.**  
Detalje o započinjanju šivenja pogledajte u odeljku "Započinjanje šivenja" na stranici 23.

- ▶ Dva niza bodova biće prošiveni paralelno jedan drugom.



### Beleška

- Pri upotrebi dvoigle, bodovi mogu biti nagažvani, zavisno od vrste konca i tkanine koje koristite. Ako se ovo dogodi, povećajte dužinu boda. Za detalje o podešavanju dužine boda, pogledajte odeljak "Točak za dužinu boda" na stranici 12.



### OPREZ

- Pri promeni smeru šivenja, izvadite iglu iz tkanine, a zatim podignite polugu papučice i okrenite tkaninu. U suprotnom se igla može slomiti ili oštetiti mašinu.



## Zategnutost konca

Zategnutost konca utiče na kvalitet/završni izgled šavova. Prilagodite je kada menjate tkaninu ili konac.



### Podsetnik

- Preporučljivo je izvesti probno šivenje na otpadnom komadu tkanine pre početka šivanja.

### Pravilna zategnutost

Prevelika ili premala zategnutost konca može oslabiti šavove ili uzrokovati nastanak neželjenih nabora na vašoj tkanini.

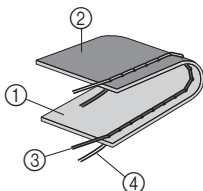

- ① Lice tkanine
- ② Naličje tkanine
- ③ Gornji konac
- ④ Donji konac

### Prevelika zategnutost gornjeg konca

Na licu tkanine nastaju petlje.



### Beleška

- Preveliku zategnutost konca može uzrokovati nepravilno provlačenje konca špulne. U tom slučaju pročitajte „Provlačenje donjeg konca“ na stranici 13 i ponovno provucite konac špulne.

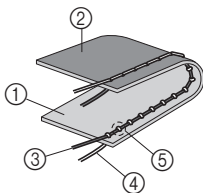

- ① Lice tkanine
- ② Naličje tkanine
- ③ Gornji konac
- ④ Donji konac
- ⑤ Vidljive petlje na licu tkanine

### Rešenje

Smanjite zategnutost okretanjem regulatora zategnutosti konca na nižu vrednost.

### Premala zategnutost konca

Na naličju tkanine nastaju petlje.



### Beleška

- Premalu zategnutost konca može uzrokovati nepravilno provlačenje gornjeg konca. U tom slučaju pročitajte „Provlačenje gornjeg konca“ na stranici 17 i ponovno provucite gornji konac..

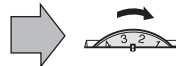
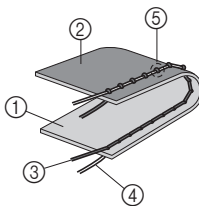

- ① Lice tkanine
- ② Naličje tkanine
- ③ Gornji konac
- ④ Donji konac
- ⑤ Vidljive petlje na naličju tkanine

### Rešenje

Povećajte zategnutost okretanjem regulatora zategnutosti konca na višu vrednost.

## 3 UGRAĐENI BODOVI

### Ravni bodovi

Ravne bodove koristite za šivenje običnih šavova.

Naziv boda	Uzorak		Dužina boda mm (inči)	Širina boda mm (inči)
	37	27		
Ravni bod			1-4 (1/16-3/16)	0-5* (0-3/16)
Trostruki ravni bod			<b>SS</b> Fiksno 2.5 (3/32)	

\* Zakrenite točak za širinu boda da podesite položaj igle. Postavljanjem točka na oznaku "5" odabirate levi položaj igle; postavljanjem točka na oznaku "0" odabirate desni položaj igle. Pogledajte odeljak "Točak za širinu boda" na stranici 12.

#### ■ Gornji štep i rastegljive tkanine

Ravni bod možete koristiti za gornji štep i šivenje laganih tkanina.

Trostruki ravni bod koristite za šivenje rastegljivih tkanina.

### Cik-cak bod

Naziv boda	Uzorak	Dužina boda mm (inči)	Širina boda mm (inči)
Cik-cak bod		F-4 (1/64-3/16)	0-5 (0-3/16)

#### ■ Cik-cak bod

Točak za odabir boda okrenite na cik-cak bod i započnite šivenje.

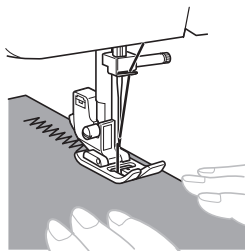

Preporučljivo je koristiti ravan bod na početku i na kraju šivenja cik-cak bodom (efekat zaključnog boda).



#### ■ Saten bod

Podlašavanjem dužine cik-cak boda u rasponu od "F" do "1" dobijate saten bod (gusti cik-cak bod). Saten bod koristite za izradu rupica za dugmad i kao dekorativni bod.

Brojčanik za odabir bodova postavite na cik-cak bod, podesite dužinu u opsegu "F" do "1" i širinu u opsegu "0" do "5".

### Slepi porub

Naziv boda	Uzorak	Dužina boda mm (inči)	Širina boda mm (inči)
Slepi porub		F-2 (1/64-1/16)	3-5 (1/8-3/16)
Rastegljivi slepi porub		F-1.5 (1/64-1/16)	3-5 (1/8-3/16)

Slepi porub možete upotrebiti za porubljivanje projekta, poput nogavice pantalona, a da se bod ne primećuje na licu. Slepi porub koristite pri šivenju nerastegljivih tkanina. Rastegljivi slepi porub bod koristite za šivenje rastegljivih tkanina.



#### Podsetnik

- Kada su cevasti predmeti premali da biste ih navukli na rukavnu radnu površinu ili je njihova dužina prekratka, tkanina neće kliziti i moguće je da nećete postići željene rezultate.

#### 1 Okrenite suknju ili pantalone.

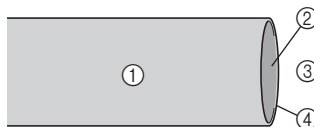

- 1 Naličje tkanine
- 2 Lice tkanine
- 3 Donji deo
- 4 Ivica tkanine

**2** Presavijte tkaninu duž željene ivice poruba i prepegajte.

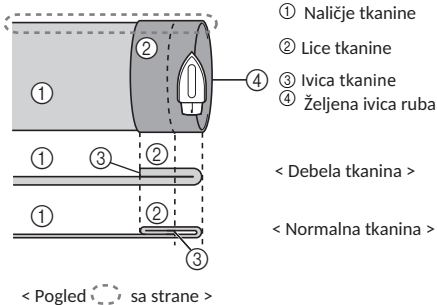

**3** Kredom označite liniju približno 5mm (3/16 inča) od ivice tkanine i profircajte.

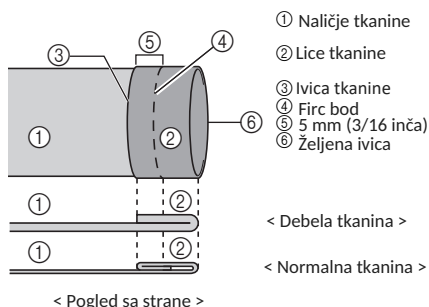

**4** Tkaninu presavijte duž profircanog šava.

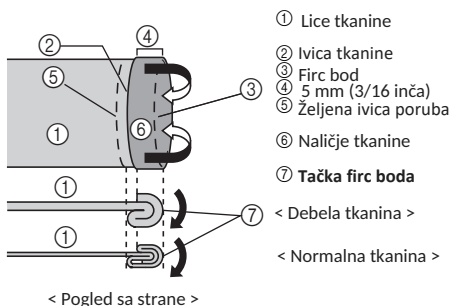

**5** Odmotajte ivicu tkanine i postavite tkaninu naličjem prema gore.

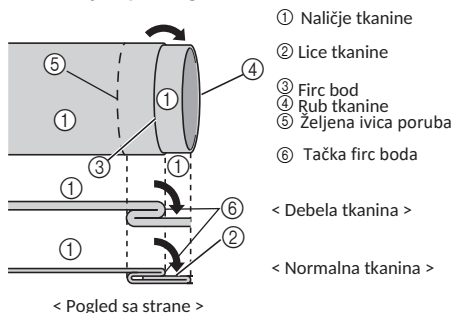

**6** Uklonite radni sto i omogućite šivenje na rukavniku.

- Detalje o šivenju na rukavniku pročitajte u "Šivenje cevastih predmeta" (Stranica 25).

**7** Navucite deo koji želite šiti na rukavnu radnu površinu pazeći da se tkanina pravilno pomera i započnite sa šivenjem.

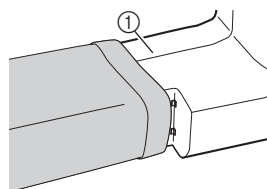

**8** Odaberite bod i polako okrenite pogonski točak prema sebi (u smeru suprotnom od kretanja kazaljki na satu) dok se igla ne pomeri sa desne strane na levu.

**9** Postavite tkaninu pod papučicu i zatim prilagodite položaj tkanine tako da igla lagano zahvata pregib kada je sa leve strane šava.

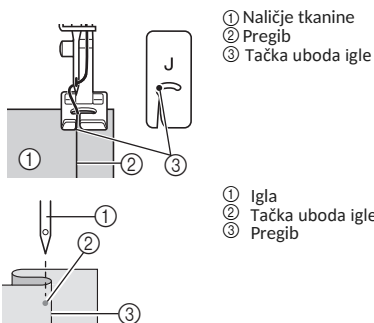

Širina boda

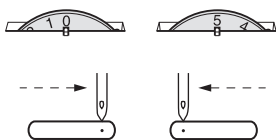

### 10 Spustite polugu papučice.

- O promeni širine boda, pogledajte "Točak za širinu boda" na stranici 12.

### 11 Šijte niskom brzinom pridrđavajući tkaninu rukama tako da igla lagano zahvata pregib.

### 12 Uklonite firčane šavove i okrenite tkaninu licem prema gore.

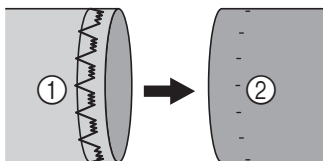

① Naličje tkanine

② Lice tkanine

## Školjkasti bod

Naziv boda	Uzorak	Dužina boda mm (inči)	Širina boda mm (inči)
Školjkasti bod		F-3 (1/64-1/8)	3-5 (1/8-3/16)

Školjkasti bod koristite za šivenje pikot ruba (poput čipke) na laganim tkaninama.

- 1 Podesite zategnutost konca na nešto veću vrednost nego uobičajeno.
- 2 Postavite tkaninu ispod papučice ukoso, tako da ravni bodovi budu duž šava i cik-cak bodovi malo preko presavijenog ruba.

### 3 Šijte malom brzinom.

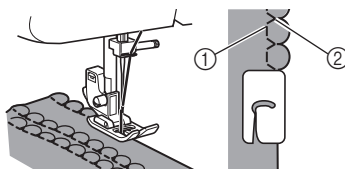

- ① Ravni bodovi
- ② Cik-cak bodovi

## Elastični bod

Naziv boda	Uzorak	Dužina boda mm (inči)	Širina boda mm (inči)
Elastični bod		F-2.5 (1/64-3/32)	3-5 (1/8-3/16)

Elastični bod možete koristiti za popravke, prišivanje lastiša ili spajanje delova tkanine. Detaljnije objašnjenje pročitajte u nastavku.

### ■ Popravke

#### 1 Postavite potpurnu tkaninu ispod dela koji želite popraviti.

- Potpurnu tkaninu pričvrstite špenadlana.

#### 2 Prateći liniju poderotine, šijte elastičnim bodom kao što prikazuje ilustracija.

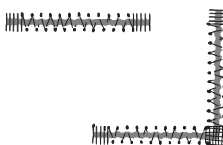

### ■ Šivenje elastike.

- 1 Pričvrstite lastiš na naličje tkanine.
- 2 Dok šijete, rastežite lastiš ispred i iza papučice.

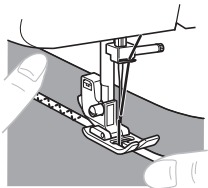

## Spajanje tkanina

Elastični bod možete koristiti za spajanje dva komada tkanine, što je vrlo korisno pri šivenju pletiva. Ako koristite najlonski konac, šav neće biti vidljiv.

**1** Postavite ivice dva komada tkanine jedan uz drugi i centrirajte ih pod papučicom.

**2** Komade tkanina spojite elastičnim bodom. Ivice obe tkanine obavezno držite blizu.

- Ivice tkanina držite blizu pomoću špenadli.

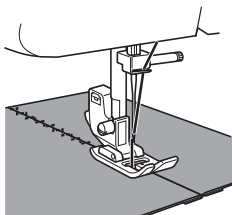

## Spojni šavovi

Naziv boda	Uzorak		Dužina boda mm (inči)	Širina boda mm (inči)
	37	27		
Spojni bod			F-3 (1/64-1/8)	3-5 (1/8-3/16)
Mošćeni bod			F-3 (1/64-1/8)	3-5 (1/8-3/16)
Bedem spojni bod			F-3 (1/64-1/8)	3-5 (1/8-3/16)
Dekorativni porubni bod			SS Fixed 2.5 (3/32)	3-5 (1/8-3/16)

Ove bodove koristite za spajanje dva komada tkanine, npr. pri izradi pačvorka.

Primer: Izrada pačvorka koristeći spojni ubod

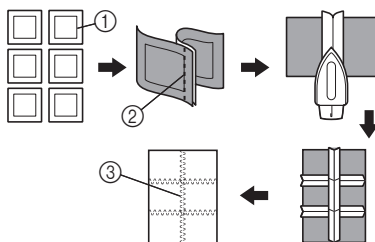

- Željena linija šava
- Ravni bod
- Spojni bod

## Fagot šavovi

Naziv boda	Uzorak		Dužina boda mm (inči)	Širina boda mm (inči)
	37	27		
Fagot bod			SS Fiksno 2.5 (3/32)	3-5 (1/8-3/16)
Dekorativni bod			SS Fiksno 2.5 (3/32)	3-5 (1/8-3/16)

Koristite ove bodove za spajanje dva komada tkanine ostavljajući prazan prostor između njihovih ivica. Ovi bodovi su još lepši pri upotrebi debljeg konca.

- Prepeljajte tkanine duž ivica.
- Oba komada tkanine pričvrstite firčanjem ili špenadlama na papir ili vodotopivi stabilizator na međusobnoj udaljenosti 2mm (1/16 inča).

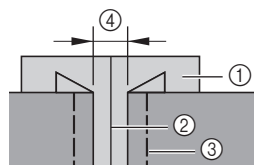

- Tanki papir ili vodotopivi stabilizator
- Ucrtana linija duž sredine
- Firc bod
- 2 mm (1/16 inča)

- Podesite širinu boda na "5".

- 4** Šijte tako da je sredina papučiće poravnata duž sredine dva komada tkanine.

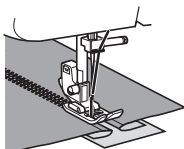

- 5** Nakon što završite šivenje, uklonite papir i firč bod.

## Opšivni bodovi

Naziv boda	Uzorak		Dužina boda mm (inči)	Širina boda mm (inči)
	37	27		
Rastegljivi školjkasti bod	12 		F-3 1/64-1/8	3-5 (1/8-3/16)
Rastegljivi overlok bod	22 	17 	SS Fixed 2.5 (3/32)	3-5 (1/8-3/16)
	23 	18 	SS Fixed 2.5 (3/32)	3-5 (1/8-3/16)
Kresta bod	25 	20 	SS Fixed 2.5 (3/32)	3-5 (1/8-3/16)

Koristite ove bodove da ujedno spojite i opšijete rubove tkanina. Koristite rastegljivi overlok bod za šivenje rastegljivih tkanina.

- 1** Postavite tkaninu ispod papučiće tako da linija šava bude oko 3 mm (1/8 inča) ulevo od centra papučiće.

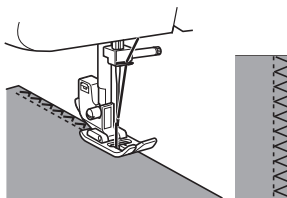

- Ako je dodatak za šav širi od uzorka boda, odsecite višak tkanine nakon šivenja.



### Podsetnik

- Kada šijete rastegljivim overlok bodom, postavite tkaninu tako da je njen rub levo od igle.

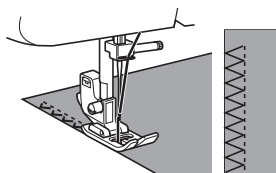

3

## Pero bod

Naziv boda	Uzorak		Dužina boda mm (inči)	Širina boda mm (inči)
	37	27		
Pero bod	24 	19 	SS 2.5 (3/32)	3-5 (1/8-3/16)

Koristite pero boda kao dekorativni bod za vez ili rubljenje čebadi, stolnjaka ili draperija.

- 1 Postavite tkaninu licem na gore i šijte na 1cm (1/2 inča) od ruba tkanine.
- 2 Odsecite višak tkanine blizu šava. Šav će sprečiti resanje tkanine.



## Trostruki cik-cak rastegljivi bod

Naziv boda	Uzorak		Dužina boda mm (inči)	Širina boda mm (inči)
	37	27		
Trostruki cik-cak rastegljivi bod	21 	16 	SS Fiksno 2.5 (3/32)	3-5 (1/8-3/16)

Koristite ovaj bod gde god biste koristili cik-cak bod za šivenje debelih rastegljivih tkanina. Trostruki cik-cak rastegljivi bod možete koristiti i kao ukrasni gornji šav.

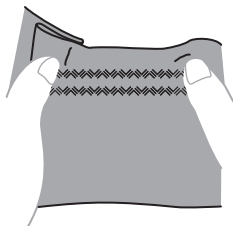

## Dekorativni bodovi

Naziv boda	Uzorak		Naziv boda	Uzorak	
	37	27		37	27
Valoviti bod	8 		Dekorativni bod	30 	25 
Zrno bod	13 		Dekorativni bod	31 	26 
Strelna bod	14 		Dekorativni bod	32 	27 
Paralelogram bod	15 	—	Dekorativni bod	33 	—
Valoviti bod	16 	—	Dekorativni bod	34 	—
Munja bod	17 	—	Vezni bod	35 	—
Četvorougao bod	18 	—	Dekorativni bod	36 	—
Dekorativni bod	19 	—	Dekorativni bod	37 	—
Dekorativni bod	26 	21 			

Koristite ove bodove za ukrasno gornje štepanje, kao i za šivenje žabica. Preporučene duljine i širine ovih bodova pogledajte na stranici 10.

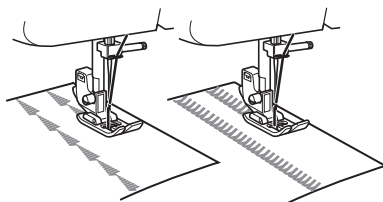

## ŠIVENJE RUPICA I DUGMADI

### OPREZ

- Obavezno isključite mašinu pre zamene papučice. U suprotnom postoji rizik povrede ako slučajno pritisnete pedala pokrenete mašinu.

### Izrada rupice za dugme (automatska rupica iz jednog koraka)

Uzorak	Dužina boda mm (inči)	Širina boda mm (inči)	Papučica
1 	F-1.5 (1/64-1/16)	3-5 (1/8-3/16)	Papučica za rupicu "A"

Izrada rupice je jednostavan postupak koji pruža pouzdane rezultate.

Uz program za automatsku izradu rupice u jednom koraku, mašina je šije automatskom izmenom smera šivenja kada koristite polugu za rupicu i papučicu za izradu rupica "A".



#### Beleška

- Kada šijete bodom koji nije bod za rupicu, nemojte spuštati, dirati niti pomerati polugu za rupicu za dugme, inače bodovi mogu biti smaknuti ili se nepravilno šiti.



#### Podsetnik

- Preporučljivo je vežbati izradu rupice za dugme na otpadnom komadu tkanine pre nego rupicu pokušate izraditi na odevnom predmetu.
- Pri izradi rupica za dugme na mekim tkaninama, pod tkaninu postavite stabilizator.

### Izrada rupice za dugme

- 1 Krojačkom kredom na tkanini označite položaj i dužinu rupice za dugme

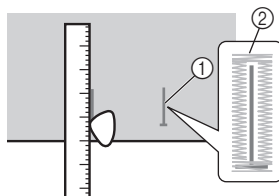

- 1 Oznake na tkanini
- 2 Prošivena rupica

- 2 Pričvrstite papučicu za rupicu za dugme "A" i odaberite bod za rupicu pomoću točka za bodove.
- 3 Otvorite pločicu za dugme i umetnite ga u ležište.

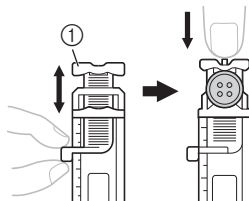

- 1 Pločica za dugme



**■ Ako dugme ne može stati u pločicu za dugme na papučici**

Saberite prečnik i debljinu dugmeta, a zatim vodilicu pločice za dugme postavite na izračunatu dužinu. (Udaljenost između oznake na lestvici papučice je 5mm (3/16 inča)).

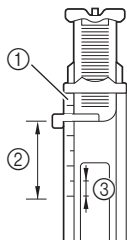

- ① Lestvica na papučici
- ② Dužina rupice  
(Prečnik + debljina dugmeta)
- ③ 5 mm (3/16 inča)

Primer: Za dugme prečnika 15mm (9/16 inča) i debljine 10mm (3/8 inča), vodilicu pločice za dugme postavite na oznaku 25mm (1 inč) na lestvici.

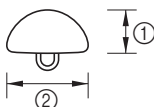

- ① 10 mm (3/8 inch)
- ② 15 mm (9/16 inch)

**4** Provucite gornji konac kroz otvor na stopici.

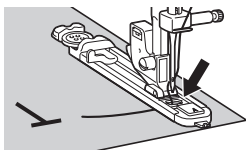

**5** Prvo ćete izraditi prednji poprečni šav. Spustite papučicu i poravnajte oznake na papučici sa oznakom na tkanini.

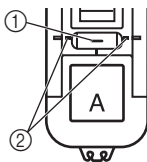

- ① Početna oznaka na tkanini
- ② Oznake na papučici

**6** Spustite polugu za rupicu i lagano je gurnite ka nazad.

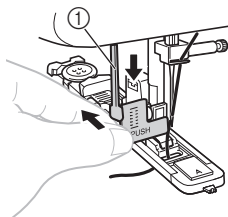

- ① Poluga za rupicu

**7** Lagano pridržavajte gornji konac, i pokrenite mašinu

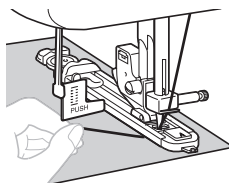

**8** Stranice rupice biće prošivane prikazanim redosledom.



**9** Zaustaviet mašinu kada se završi šivenje rupice.



**Beleška**

- Ako je šivenje rupice bilo prekinuto, uradite probno šivenje jedan ili dva puta na otpadnom parčetu tkanine, pre nego nastavite šiti na projektu. Bodovi nastavljeni nakon prekida šivenja mogu biti nepravilno prošiveni.
- Ako šijte preko debelih šavova i tkanina se ne kreće, probajte šiti dužim bodom.

**10** Podignite iglu i polugu papučice, uklonite tkaninu i odsecite konce.

**11** Podignite polugu za rupicu u prvobitni položaj.

- 12** Tik pred kraj rupice za dugme zabodite špenadlu kako biste sprečili slučajno presecanje šavova. Prosecite otvor paralicom.

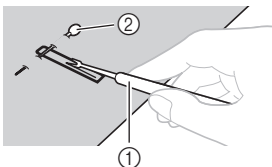

- ① Paralica  
② Špenadla

### **!** OPREZ

- Pri prosecanju rupice paralicom budite pažljivi i ne postavljajte dlanove ili prste na putanju paralice. Postoji rizik klizanja paralice i povrede. Nemojte koristiti paralicu na bilo koji drugačiji način od predviđenog.

- Šivenje rupice na rastegljivim tkaninama  
Kada šijete rupicu na rastegljivim tkaninama, bodove izradite preko konopčića.

- 1** Pratite korake **1** do **6** iz odeljka "Izrada rupice za dugme" na stranici 34.
- 2** Zakačite konopčić na jezičak na zadnjoj strani papučice. Krajeve konopčića povucite prema sebi, ispod papučice. Namestite konopčić na viljuške sa prednje strane papučice i krajeve privremeno vežite.

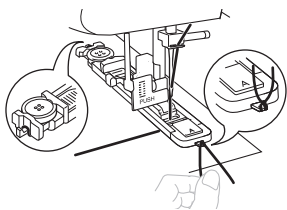

- 3** Širinu rupice za dugme podesite u skladu sa debljinom konopčića.
- 4** Započnite šivenje.

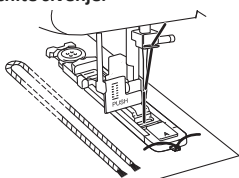

- 5** Nakon završetka šivenja, lagano povucite krajeve konopčića da ga zategnete, a zatim odsecite višak.

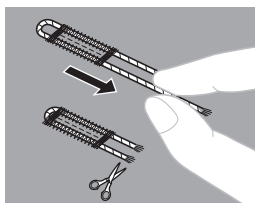

### Podešavanje rupice za dugme

Ako šavovi na obe strane rupice nisu jednaki, pokušajte izvesti sledeća podešavanja.

- 1** Podesite dužinu boda na vrednost između "F" i "1.5" i prošijte rupicu na otpadnom parčetu tkanine, kako biste proverili kretanje tkanine kroz mašinu.
- 2** Ako je desna strana rupice previše retka ili gusta, podesite kretanje tkanine pomoću točka za dužinu boda.

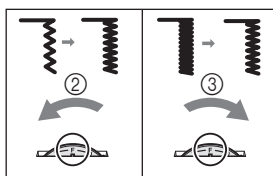

- ① Desna strana  
② Kraće  
③ Duže

- 3** Nakon postizanja zadovoljavajućeg kretanja na desnoj strani, prošijte rupicu i posmatrajte kretanje.
- 4** Ako je leva strana previše retka ili gusta u odnosu na desnu, podesite je uz pomoć vijka za fino podešavanje, kao što je opisano u sledećim pasusima.

4

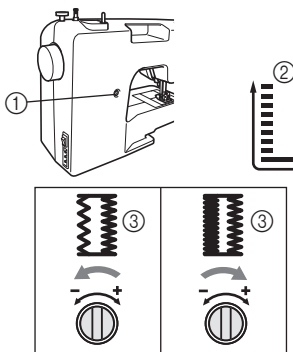

- ① Vijak za fino podešavanje rupice
- ② Leva strana
- ③ Izgled rupice

Ako je leva strana previše retka, okrenite vijak za fino podešavanje velikim odvijačem u smeru "-".

Ako je leva strana rupice previše gusta, okrenite vijak za fino podešavanje velikim odvijačem u smeru "+".

- Ovo podešavanje osigurava ujednačenost obe strane rupice.

## Šivenje dugmeta

Naziv boda	Uzorak	Dužina boda mm (inči)	Širina boda	Papučica	Ostalo
Cik-cak bod		F (1/64)	Bilo koja	Papučica za dugme "M"	Ploča za krpljenje

- 1 Izmerite rastojanje između rupica na dugmetu i označite na tkanini. Zatim podesite širinu boda tako da bude ista kao i udaljenost rupica na dugmetu.

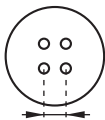

- 2 Isključite mašinu.
- 3 Zamenite papučicu i postavite papučicu za šivenje dugmeta "M".

- 4 Stavite ploču za krpljenje na ubodnu ploču.

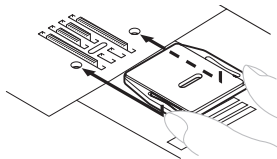

- 5 Uključite mašinu.

### ⚠ OPREZ

- Nemojte uključivati mašinu dok pritisnete pedalu.

- 6 Stavite dugme između papučice i tkanine i proverite da igla prolazi kroz rupice na dugmetu ne udarajući ga. Ako igla udara u dugme, pogledajte ponovo korak 1.

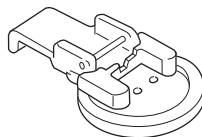

- 7 Polako prošijte približno 10 bodova.

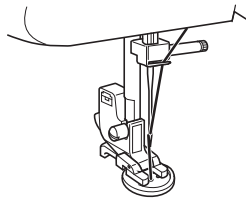

### ⚠ OPREZ

- Uverite se da igla ne udara u dugme tokom šivenja. U suprotnom se može polomiti i povrediti vas.

- 8 Provucite gornji konac na naličje tkanine, a zatim ga vežite za donji konac.

- ▶ Makazama odsecite gornji i donji konac na početku šivenja.

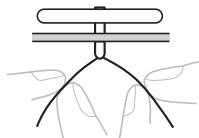

## ! OPREZ

- Obavezno isključite uređaj pre zamene papučice. U suprotnom postoji rizik povrede ako slučajno pritisnete pedalu i pokrenete mašinu.

## Šivenje rajsferšlusa

Naziv boda	Uzorak	Dužina boda mm (inči)	Širina boda mm (inči)	Papučica
Ravan bod	2	2-3 (1/16-1/8)	2.5 (centar) (3/32)	Za patentni zatvarač "I"

Papučicu za rajsferšlus "I" koristite za šivenje različitih vrsta rajsferšlusa. Jednostavno je postavite desno ili levo od igle. Pri šivenju rajsferšlusa na desnoj strani papučicu pričvrstite na nosač na levoj osovini papučice. Pri šivenju rajsferšlusa na levoj strani papučicu pričvrstite na nosač na desnoj osovini papučice.

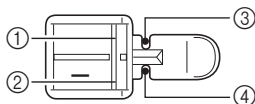

- ① Desna osovina za šivenje rajsferšlusa na levoj strani
- ② Leva osovina za šivenje rajsferšlusa na desnoj strani
- ③ Tačka uboda igle za šivenje rajsferšlusa na levoj strani
- ④ Tačka uboda igle za šivenje rajsferšlusa na desnoj strani

## 1 Pripremite tkaninu sa rajsferšlusom profircanim na naličju tkanine.

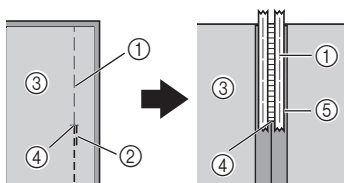

- ① Firc bod
- ② Povratni bodovi
- ③ Naličje tkanine
- ④ Kraj otvora za rajsferšlus
- ⑤ Rajsferšlus

## 2 Isključite mašinu. Pričvrstite papučicu za rajsferšlus "I".

## ! OPREZ

- Okrenite pogonski točak prema sebi (u smeru suprotnom od kretanja kazaljki na satu) i pre početka šivenja se uverite da igla ne udara u papučicu za rajsferšlus. Odabir drugog boda može uzrokovati udar igle u papučicu i njeno lomljenje, što može uzrokovati povrede.

## 3 Uključite mašinu.

## ! OPREZ

- Ne uključujte mašinu dok držite pritisak na pedalu. Time možete slučajno pokrenuti mašinu i izazvati povrede ili oštećenje mašine.

## 4 Licem tkanine prema gore nastavite šivenje. Rajsferšlus je na desnoj strani papučice.

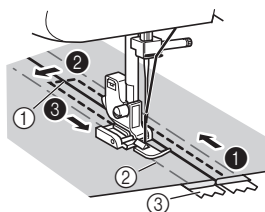

- ① Kraj otvora rajsferšlusa
- ② Firc bod
- ③ Rajsferšlus

- Šavove izradite po redosledu ① do ③.

## ! OPREZ

- Pazite da igla ne udari u rajsferšlus dok šijete. Ako igla udari u rajsferšlus, može se slomiti i povrediti vas.

## 5 Po završetku šivenja uklonite firc bodove.

## Nabori

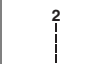
Naziv boda	Uzorak	Dužina boda mm (inči)
Ravni bod		4 (3/16)

- 1 Smanjite zategnutost gornjeg konca tako da donji konac bude na donjoj strani.
- 2 Prošijte jedan (ili više) red ravnim bodom
- 3 Povucite donje konce da se tkanina nabere.

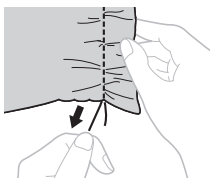

## Krpljenje

Naziv boda	Uzorak	Dužina boda mm (inči)	Ostalo
Ravni bod		Bilo koja	Ploča za krpljenje

- 1 Isključite mašinu.  
Stavite ploču za krpljenje na ubodnu ploču.

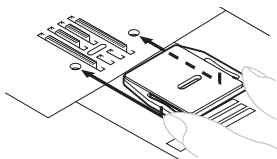

- 2 Uklonite papučicu i nosač papučice, a zatim spustite polugu nosača papučice.
- 3 Postavite deo tkanine koji želite zakrpati ispod papučice zajedno sa tkaninom za ojačavanje.

- 4 Uključite mašinu.

- 5 Započnite šiti naizmenično blago povlačeći tkaninu od sebe, a zatim ka sebi.



### Beleška

- Šijte držeći tkaninu rastegnutu kako bi se držala ravno dole.

- 6 Ponavljajte ove pokrete dok se deo za krpljenje ne ispuni paralelnim štepovima.

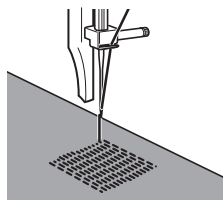

## Aplikacije

Naziv boda	Uzorak	Dužina boda mm (inči)	Širina boda mm (inči)
Cik-cak bod		F-2 (1/64-1/16)	Bilo koja

Aplikaciju možete izraditi tako da odsečete komad druge tkanine u određen oblik i kao ukras ga našijete na odevni predmet.

- 1 Prifircajte izrezani oblik na tkaninu.



- 2 Cik-cak bodom pažljivo šijte uz ivicu oblika.

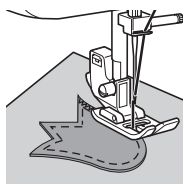

## UPOTREBA DODATNOG PRIBORA

### Upotreba papučiće za slepi porub

Naziv boda	Uzorak	Dužina boda mm (inči)	Širina boda mm (inči)
Ravni bod		Bilo koja	Bilo koja
Cik-cak bod		1-4 (1/16-3/16)	0-5 (0-3/16)
Nevidljivi bod		F-2 (1/64-1/16)	3-5 (1/8-3/16)
Rastegljivi nevidljivi bod		F-1.5 (1/64-1/16)	3-5 (1/8-3/16)

Ova papučica je korisna ne samo za šivenje slepog poruba, već i za šivenje ivica i šavova na tkaninama.

#### ■ Kada šijete rubove

- 1 Isključite mašinu.
- 2 Pričvrstite papučicu za slepi porub. Uključite mašinu.

#### ! OPREZ

- Nemojte uključivati mašinu dok pritisnete pedal.

- 3 Postavite iglu na udaljenost na kojoj želite da bude šav u odnosu na rub tkanine, a zatim spustite iglu.
- 4 Okrećite vijak vodilice na papučici i pažljivo podesite vodilicu za navođenje tkanine.

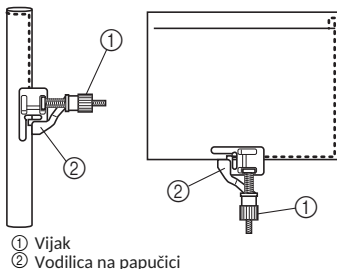

#### ■ Kada šijete šavove

- 1 Isključite mašinu.
- 2 Pričvrstite papučicu za slepi porub. Uključite mašinu.

#### ! OPREZ

- Nemojte uključivati mašinu dok pritisnete pedal.

- 3 Odaberite Ravni bod uz pomoć brojčanika za odabir bodova, a zatim podesite širinu boda na "2.5" (3/32 inča) (centar). Poravnajte vodilicu na papučici sa pozicijom igle.
- 4 Postavite brojčanik za odabir bodova na cik-cak bod.
- 5 Postavite tkaninu ispod papučice tako da je vodilica na papučici između obe ivice tkanine.
- 6 Spustite papučicu i započnite šivenje.

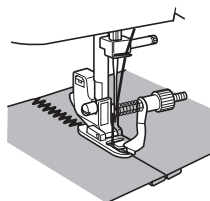

#### ■ Kada šivate slepi porub

Pri šivenju slepog poruba papučicom za nevidljivi bod, okrećite vijak tako da prilagodite vodilicu presavijenom rubu.

- Detalje o slepom porubu pročitajte na stranici 28.

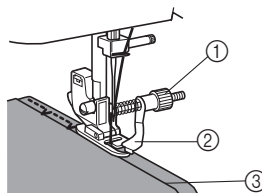

- ① Vijak  
② Vodilica  
③ Presavijena ivica

5

## 6 DODATAK

### ODRŽAVANJE

#### Ograničeno podmazivanje

Da bi sprečili oštećenja mašine, korisnici ne smeju sami podmazivati uređaj. Ovoj mašini je u procesu proizvodnje dodata dovoljna količina ulja za osiguran pravilan rad, što čini periodično podmazivanje nepotrebnim

U slučaju teškoća kao što je otežano okretanje pogonskog točka ili neobičan zvuk, odmah prestanite koristiti mašinu i obratite se ovlašćenom distributeru ili najbližem ovlašćenom servisnom centru.

#### Mere opreza pri odlaganju mašine

Mašinu ne odlažite na bilo kojem od mesta opisanih u nastavku. U suprotnom postoji rizik oštećenja mašine, npr. nastanak rđe uzrokovan kondenzacijom.

- Izložena vrlo visokim temperaturama
- Izložena vrlo niskim temperaturama
- Izložena ekstremnim temperaturnim promenama
- Izložena visokoj vlazi ili pari
- U blizini plamena, grejača ili klime
- Na otvorenom ili izložena direktnoj sunčevoj svetlosti
- Izložena vrlo prašnjavoj ili masnoj okolini



#### Beleška

- Za duži životni vek uređaja povremeno ga uključujte i koristite. Dugotrajno odlaganje uređaja bez povremenog korišćenja može smanjiti njegovu efikasnost.

#### Čišćenje



#### OPREZ

- Obavezno izvadite utikač iz utičnice pre čišćenja. U suprotnom postoji rizik strujnog udara ili povrede.

- 1 Isključite mašinu i izvadite utikač.
- 2 Podignite iglu i papučicu.
- 3 Olabavite vijak papučice i vijak stezaljke igle da uklonite nosač papučice i iglu.

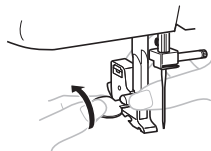

- 4 Odvijačem uklonite oba vijka. Podignite ubodnu ploču kao što prikazuje ilustracija i potisnite ploču ulevo da je uklonite.

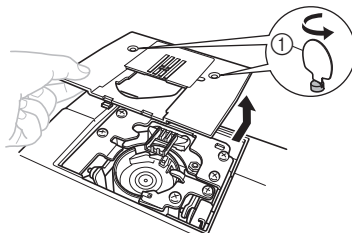

① Upotrebite ovalni odvijač

- 5 Čvrsto uhvatite hvatač donjeg konca i izvadite ga prema levoj strani.

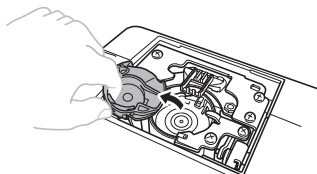

- 6** Četkicom ili usisivačem uklonite prašinu iz čunka i okolnog područja.

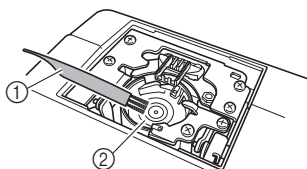

- ① Četkica za čišćenje  
② Čunak

- Hvatač nemojte podmazivati uljem

- 7** Umetnite hvatač tako da oznaka ▲ na hvataču bude poravnata sa oznakom ● na mašini, kao što prikazuje donja ilustracija.

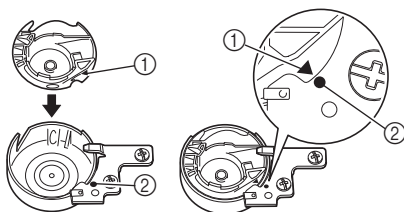

- Poravnajte ▲ i ● oznake.

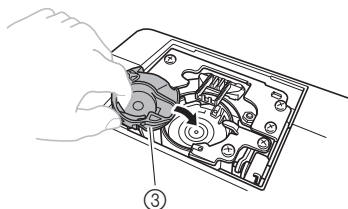

- ① ▲ oznaka  
② ● oznaka  
③ Hvatač

- Pre umetanja hvatača obavezno proverite jesu li označene tačke poravnate.

- 8** Namestite ubodnu ploču i zatim zategnite vijke.

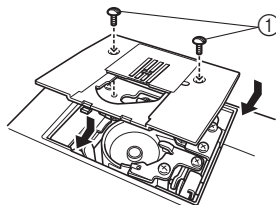

- ① Vijci

- Obavezno proverite jeste li čvrsto namestili ubodnu ploču.

### **!** OPREZ

- Ne koristite ogrebane hvatače. U suprotnom postoji rizik petljanja gornjeg konca, loma igle i lošijeg šivenja. Novi hvatač (kod dijela: XE9326-001) nabavite u najbližem ovlašćenom servisnom centru.
- Obavezno proverite jeste li pravilno umetnuli hvatač. U suprotnom postoji rizik loma igle.



## OTKLANJANJE TEŠKOĆA

Ako uređaj prestane raditi pravilno, pre zahtevanja servisa proverite popis mogućih teškoća koje su navedene u nastavku. Većinu teškoća možete otkloniti sami. Ako vam je potrebna dodatna pomoć, Brother centar za rešenja nudi aktuelne odgovore na najčešća pitanja i savete za otklanjanje smetnji. Posetite nas na adresi "<http://solutions.brother.com>". Ako se teškoće nastavljaju, obratite se vašem distributeru ili najbližem ovlašćenom servisnom centru.

Simptom	Mogući uzrok	Rešenje	Stranica
<b>Mašina</b>	Glavni prekidač je isključen.	Uključite glavni prekidač.	7
	Vratilo motača je potisnuto na desnu stranu.	Vratilo motača potisnite ulevo.	14
	Neppravilna upotreba nožnog upravljača.	Nožni upravljač koristite pravilno.	7
<b>Ne možete ukloniti tkaninu</b>	Konac je zapetljan ispod ubodne ploče.	Podignite tkaninu i odrežite konce ispod tkanine, očistite čunak.	41
<b>Igla se lomi.</b>	Neppravilno umetnuta igla.	Pravilno umetnite iglu.	7
	Vijak stezaljke igle je labav.	Odvijačem čvrsto zategnite vijak.	8
	Igla je savijena ili tupa.	Zamenite iglu.	7
	Neppravilno provlačenje gornjeg konca.	Pravilno provucite gornji konac.	17
	Neodgovarajuća kombinacija tkanine, konca i igle	Odaberite konac i iglu koji odgovaraju vrsti tkanine.	22
	Upotrebili ste papučicu koja ne odgovara vrsti odabranog boda.	Pričvrstite papučicu koja odgovara vrsti odabranog boda.	–
	Prevelika zategnutost gornjeg konca.	Smanjite zategnutost gornjeg konca.	27
	Prejako vučete tkaninu.	Lagano vodite tkaninu.	–
	Neppravilno umetnuta špulna.	Pravilno umetnite špulnu.	18, 25
	Područje oko rupice u ubodnoj ploči ili papučice je ogreban.	Zamenite ubodnu ploču. Obratite se distributeru ili najbližem ovlašćenom servisnom centru.	–
	Hvatač je ogreban.	Zamenite hvatač. Obratite se distributeru ili najbližem ovlašćenom servisnom centru.	–
	Upotrebili ste špulnu koja nije oblikovana za ovu mašinu.	Upotrebite špulnu koja je oblikovana za ovu mašinu.	13
<b>Gornji konac puca</b>	Neppravilno provučen gornji konac. (Npr. niste pravilno umetnuli špulnu ili konac ne prolazi kroz vodič iznad igle.)	Ponovite provlačenje gornjeg konca.	17
	Čvorovi i petlje na koncu.	Ponovite provlačenje gornjeg konca.	–
	Igla ne odgovara odabranom koncu.	Odaberite iglu koja odgovara koncu.	22
	Prevelika zategnutost gornjeg konca.	Smanjite zategnutost gornjeg konca.	27

Simptom	Mogući uzrok	Rešenje	Stranica
<b>▲</b>  <b>Gornji konac puca.</b>	Igla je savijena ili tupa.	Zamenite iglu.	7
	Nepravilno umetnuta igla.	Pravilno umetnite iglu.	7
	Područje oko rupice u ubodnoj ploči ili papučice je ogreban.	Zamenite ubodnu ploču. Obratite se distributeru ili najbližem ovlašćenom servisnom centru.	–
	Ogrebotine ili brazde na hvataču.	Zamenite hvatač. Obratite se distributeru ili najbližem ovlašćenom servisnom centru.	–
	Upotrebili ste špulnu koja nije oblikovana za ovu mašinu.	Upotrebite špulnu koja je oblikovana za ovu mašinu.	13
<b>Donji konac se petlja ili puca.</b>	Nepravilno namotan konac na špulnu.	Pravilno namotajte konac na špulnu.	13
	Špulna je ogrebana ili se ne okreće glatko.	Zamenite špulnu.	–
	Konac je zapetljan.	Uklonite zapetljani konac i očistite čunak.	41
	Upotrebili ste špulnu koja nije oblikovana za ovu mašinu.	Upotrebite špulnu koja je oblikovana za ovu mašinu.	13
	Nepravilno umetnuta špulna.	Pravilno umetnite špulnu s koncem.	15-16
<b>Nepravilna zategnutost konca.</b>	Nepravilno provučen gornji konac.	Pravilno provucite gornji konac.	17
	Nepravilno namotan konac na špulnu.	Pravilno namotajte konac na špulnu.	13
	Neodgovarajuća kombinacija tkanine, konca i igle.	Odaberite konac i iglu koji odgovaraju vrsti tkanine.	22
	Nepravilno pričvršćen nosač papučice.	Pravilno pričvrstite nosač papučice.	–
	Nepravilna zategnutost konca.	Podesite zategnutost gornjeg konca.	27
	Upotrebili ste špulnu koja nije oblikovana za ovu mašinu.	Upotrebite špulnu koja je oblikovana za ovu mašinu.	13
	Nepravilno umetnuta špulna.	Pravilno umetnite špulnu s koncem.	15-16
<b>Tkanina je naborana.</b>  <b>▼</b>	Nepravilno provučen gornji konac ili nepravilno umetnuta špulna.	Pravilno provucite gornji konac i pravilno namotajte konac špulne.	13-21
	Nepravilno nameštena špulna.	Pravilno namestite špulnu.	18, 25
	Neodgovarajuća kombinacija tkanine, konca i igle.	Odaberite konac i iglu koji odgovaraju vrsti tkanine.	22
	Igla je savijena ili tupa.	Zamenite iglu.	7
	Neispravno kretanje tkanine pri šivenju tankih materijala.	Pri šivenju koristite stabilizator ispod tkanine.	25
	Pri šivenju tankih tkanina, bod je predug.	Smanjite dužinu boda.	12
	Upotrebili ste papučicu koja ne odgovara vrsti odabranog boda.	Pričvrstite papučicu koja odgovara vrsti odabranog boda	38

Simptom	Mogući uzrok	Rešenje	Stranica
<b>▲ Tkanina je naborana.</b>	Nepravilna napetost konca.	Podesite napetost gornjeg konca.	27
<b>Preskakanje boda.</b>	Nepravilno provučen gornji konac.	Pravilno provucite gornji konac.	17
	Neodgovarajuća kombinacija tkanine, konca i igle.	Odaberite konac i iglu koji odgovaraju vrsti tkanine.	22
	Igla je savijena ili tupa.	Zamenite iglu.	7
	Nepravilno umetnuta igla.	Pravilno umetnite iglu.	7
	Nakupljena prašina ispod ubodne ploče ili u hvataču.	Uklonite ubodnu ploču. Očistite ubodnu ploču i hvatač.	41
<b>Uvlakač se ne može koristiti</b>	Igla nije podgnuta u ispravan položaj.	Podignite iglu okretanjem pogonskog točka ka sebi (u smeru suprotnom od kretanja kazaljki na satu) tako da oznaka na točku bude okrenuta ka gore.	19
	Nepravilno umetnuta igla.	Pravilno umetnite iglu.	7
<b>Nepravilan izgled šava.</b>	Upotrebili ste papučicu koja ne odgovara vrsti odabranog boda.	Pričvrstite papučicu koja odgovara vrsti odabranog boda	–
	Nepravilna napetost konca.	Podesite napetost gornjeg konca.	27
	Konac je zapetljan.	Uklonite zapetljani konac. Ako je konac zapetljan u hvataču, očistite hvatač.	41
<b>Tkanina se ne pomera (ne klizi).</b>	Dužina boda je previše mala.	Podesite veću dužinu boda.	–
	Pločica za krpljenje se nalazi na ubodnoj ploči.	Uklonite pločicu za krpljenje sa ubodne ploče.	–
	Neodgovarajuća kombinacija tkanine, konca i igle.	Odaberite konac i iglu koji odgovaraju vrsti tkanine.	22
	Konac je zapetljan, npr. u čunku.	Uklonite zapetljani konac. Ako je konac zapetljan u čunku, očistite čunak.	41
	Upotrebili ste papučicu koja ne odgovara vrsti odabranog boda.	Pričvrstite papučicu koja odgovara vrsti odabranog boda	38

Posetite nas na <http://support.brother.com/> gde možete dobiti podršku za upotrebu mašine, kao i odgovore na često postavljana pitanja (FAQ).

Srpski  
888-X06/X08/X16/X18/X26/X28



XF0490-201③

Ovaj dokument je originalno proizveden i objavljen od strane proizvođača, brenda Brother, i preuzet je sa njihove zvanične stranice. S obzirom na ovu činjenicu, Tehnoteka ističe da ne preuzima odgovornost za tačnost, celovitost ili pouzdanost informacija, podataka, mišljenja, saveta ili izjava sadržanih u ovom dokumentu.

Napominjemo da Tehnoteka nema ovlašćenje da izvrši bilo kakve izmene ili dopune na ovom dokumentu, stoga nismo odgovorni za eventualne greške, propuste ili netačnosti koje se mogu naći unutar njega. Tehnoteka ne odgovara za štetu nanесenu korisnicima pri upotrebi netačnih podataka. Ukoliko imate dodatna pitanja o proizvodu, ljubazno vas molimo da kontaktirate direktno proizvođača kako biste dobili sve detaljne informacije.

Za najnovije informacije o ceni, dostupnim akcijama i tehničkim karakteristikama proizvoda koji se pominje u ovom dokumentu, molimo posetite našu stranicu klikom na sledeći link:

<https://tehnoteka.rs/p/brother-masina-za-sivenje-rh127-akcija-cena/>