

Uputstvo za upotrebu

BROTHER mašina za šivenje Overlok M343D

brother®



Tehnoteka je online destinacija za upoređivanje cena i karakteristika bele tehnike, potrošačke elektronike i IT uređaja kod trgovinskih lanaca i internet prodavnica u Srbiji. Naša stranica vam omogućava da istražite najnovije informacije, detaljne karakteristike i konkurentne cene proizvoda.

Posetite nas i uživajte u ekskluzivnom iskustvu pametne kupovine klikom na link:

<https://tehnoteka.rs/p/brother-masina-za-sivenje-overlok-m343d-akcija-cena/>

brother

Upute za uporabu

Kompaktni overlock šivaći stroj

Šifra proizvoda: 884-B02 / B03

Hrvatski

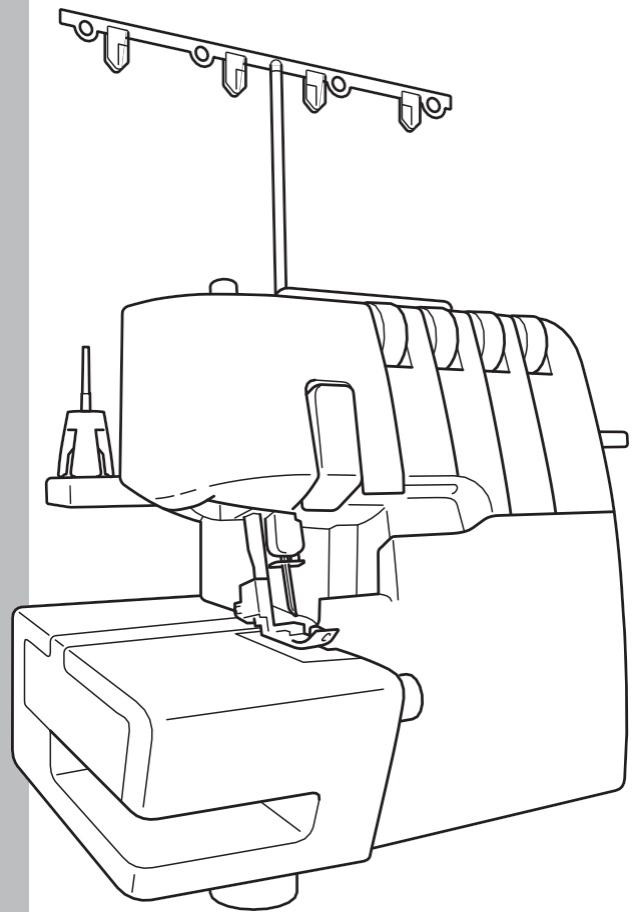

Prije prve uporabe uređaja pročitajte ove upute za uporabu.
Spremite upute na sigurno mjesto za buduću uporabu.

VAŽNE SIGURNOSNE UPUTE

Prilikom korištenja šivaćeg stroja osnovne sigurnosne upute se trebaju uvijek pratiti.

Prije uporabe pažljivo pročitajte sigurnosne upute.

OPASNOST

Za smanjenje rizika od strujnog udara

Ne ostavljajte stroj bez nadzora kada je priključen na električnu mrežu.

Uvijek isključite stroj iz električne mreže odmah nakon uporabe i prije čišćenja.

UPOZORENJE

Za smanjenje rizika od opekotina, požara, strujnog udara ili ozljeđivanja osoba

1. Šivaći stroj nije igračka. Potrebna je posebna pozornost kada ovaj stroj koristite u blizini djece.
2. Stroj koristite samo u skladu s uputama za uporabu. Koristite isključivo pribor koji preporučuje proizvođač, kao što je navedeno u uputama.
3. Ne upravljajte uređajem koji ima oštećen utikač ili kabel, ako ne radi ispravno, ako je pao na pod, bio oštećen ili ako dođe u kontakt s vodom. Stroj odnesite najbližem ovlaštenom servisnom centru gdje će ga osoblje pregledati, popraviti te izvesti električna ili mehanička podešenja.
4. Ne upravljajte strojem ako su blokirani otvori za zračenje. Otvore za zračenje stroja, kao i nožni upravljač uvijek očistite od vlakana, prašine i otpadne tkanine.
5. Nemojte umetati bilo kakve predmete u bilo koji otvor stroja.
6. Ne koristite stroj na otvorenom.
7. Ne upravljajte strojem na mjestu gdje se koriste aerosolni raspršivači ili gdje je povišena koncentracija kisika.
8. Stroj isključite tako da prekidač postavite u položaj „O“. Zatim uhvatite utikač i izvucite ga iz utičnice.
9. Nikada ne vucite za kabel.
10. Prste držite dalje od svih pokretnih dijelova, posebno u blizini igle.
11. Uvijek koristite odgovarajuću ubodnu ploču. U suprotnom možete uzrokovati lom igle.
12. Ne koristite savijene igle.
13. Ne vucite tkaninu pri šivanju. Takvim postupanjem igla može skrenuti i slomiti se.
14. Stroj obvezno isključite („O“) kada izvodite podešavanja na području igle, poput udijevanja konca, zamjene igle ili zamjene papučice.
15. Uvijek isključite šivaći stroj iz električne mreže kada uklanjate poklopce, podmazujete uređaj ili izvodite druga podešavanja navedena u ovim uputama za uporabu.
16. Opasnost od električne struje:
 - Uređaj priključujte samo na izmjeničnu struju (AC). Napon se mora podudarati s označnom pločicom uređaja. Nemojte ga priključiti na istosmjernu struju (DC) ili pretvarače. Ako ste u nedoumici, posavjetujte se s kvalificiranim električarom.
 - Ovaj uređaj je odobren za uporabu samo u zemlji u kojoj je kupljen.

17. Mala djeca i osobe sa smanjenim tjelesnim i mentalnim sposobnostima ne smiju koristiti stroj bez nadzora.
18. Djecu bi trebalo nadzirati kako bi se osiguralo da se ne igraju s uređajem.
19. Nikada ne rastavljajte uređaj.
20. Ako je oštećena svjetleća dioda, zamjenu smije izvršiti samo ovlašteni distributer.

OPREZ

Za sigurnu upotrebu

1. Uvijek obratite pažnju na iglu. Prste držite dalje od pogonskog kotača, igle, noževa ili drugih pokretnih dijelova.
2. Isključite glavni prekidač ili izvucite utikač iz električne mreže:
 - kada ne koristite stroj;
 - prilikom zamjene ili uklanjanja igle ili drugih dijelova;
 - u slučaju nestanka struje;
 - prilikom održavanja ili čišćenja stroja i
 - ako ostavite stroj bez nadzora.
3. Nemojte pohranjivati predmete na nožnom upravljaču.
4. Stroj priključite neposredno u zidnu utičnicu. Ne koristite produžne kabele.
5. Ako stroj polijete vodom, odmah ga isključite iz električne mreže i obratite se ovlaštenom distributeru.
6. Ne stavljajte namještaj na kabel.
7. Ne uvijajte i ne vucite za priključni kabel kako biste ga izvadili iz utičnice.
8. Kabel nikada ne dodirujte mokrim rukama.
9. Postavite stroj u blizinu zidne utičnice.
10. Ne postavljajte stroj na nestabilne površine.
11. Ne postavljajte ga na mekanu površinu.
12. Ako primijetite neobične zvukove ili pojave, obratite se ovlaštenom distributeru.

Za dulji životni vijek proizvoda

1. Stroj nemojte pohranjivati na mjestima koja su izložena izravnoj sunčevoj svjetlosti ili visokoj vlažnosti. Ne koristite i ne pohranjujte stroj u blizini radijatora, glačala, halogenih žarulja i drugih vrućih predmeta.
2. Za čišćenje kućišta koristite isključivo neutralne sapune ili deterdžente. Benzeni, razrjeđivači i sredstva za ribanje mogu oštetiti stroj i kućište te ih ne smijete koristiti.
3. Spriječite moguću pad, odnosno jači udarac stroja.
4. Uvijek pročitajte upute za uporabu kada mijenjate ili ugrađujete sklopove, papučicu, nožni upravljač, iglu ili druge dijelove da osigurate pravilnu ugradnju.

Popravci i prilagodbe

U slučaju kvara ili potrebnog podešavanja, slijedite tabeli na kraju ovih uputa za uporabu te stroj pregledajte i podesite sami. Ako se teškoće nastavljaju, obratite se ovlaštenom distributeru.

SPREMITE OVE UPUTE

Ovaj uređaj je namijenjen za kućansku uporabu.

ZA KORISNIKE U DRŽAVAMA NEČLANICAMA CENELEC-a

Ovaj uređaj nije namijenjen za upotrebu od strane osoba (uključujući djecu) s ograničenim tjelesnim, osjetilnim ili psihičkim sposobnostima, nedostatnim iskustvom i znanjem, osim ako ih ne nadzire osoba nadležna za njihovu sigurnost. Nadzirite djecu kako biste bili sigurni da se ne igraju s uređajem.

ZA UPORABU U DRŽAVAMA ČLANICAMA CENELEC-a

Ovim uređajem smiju rukovati djeca starija od 8 godina i osobe s ograničenim tjelesnim, osjetilnim ili psihičkim sposobnostima ili nedostatnim iskustvom i znanjem ako ih osoba koja je nadležna za njihovu sigurnost neprestano nadzire i upućuje u način primjene uređaja i eventualne opasnosti. Djeca se ne smiju igrati s uređajem. Djeca ne smiju obavljati poslove održavanja ili čišćenja uređaja bez nadzora odrasle osobe.

⚠OPREZ

Kada stroj nemate pod nadzorom, obvezno isključite glavni prekidač i prekidač za svjetlo ili izvucite utikač iz zidne utičnice.

Tijekom izvođenja radova održavanja ili uklanjanja poklopca, obvezno isključite stroj ili električni komplet iz električne mreže - izvucite utikač iz zidne utičnice.

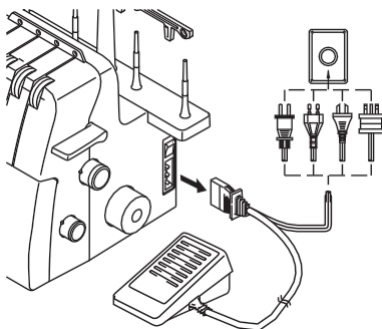

ZA KORISNIKE U UJEDINJENOM KRALJEVSTVU, IRSKOJ, MALTI I CIPRU

VAŽNE NAPOMENE

- Ako je osigurač u utikaču potrebno zamijeniti, zamjenski osigurač mora imati odobrenje udruženja ASTA na temelju standarda BS1362, na primjer s oznakom , kao što je navedeno na utikaču.
- Uvijek zamijenite poklopac osigurača. Utikač nikada nemojte koristiti bez poklopca osigurača.
- Ako utičnica ne odgovara utikaču koji je isporučen zajedno s opremom, obratite se ovlaštenom distributeru koji će vam pomoći pri odabiru odgovarajućeg električnog voda.

ČESTITAMO NA IZBORU OVOG OVERLOCK ŠIVAĆEG STROJA

Ovaj je uređaj visokokvalitetni šivaći stroj, jednostavan za uporabu. Preporučujemo da pažljivo pročitate ove upute kako biste iskoristili sve mogućnosti ovog stroja.

Ako su vam potrebne dodatne informacije o korištenju stroja, najbliži ovlašteni distributer rado će vam pomoći.

Uživajte!

⚠️ OPREZ

Pri navođenju konca ili zamjeni igle isključite glavni prekidač i prekidač za svjetlo ili izvucite utikač iz zidne utičnice.

Kada ne koristite uređaj, preporučujemo da izvučete strujni utikač iz zidne utičnice kako biste izbjegli moguće opasnosti.

Napomene o motoru

- Maksimalna radna brzina ovog šivaćeg stroja iznosi 1.300 uboda u minuti, što je prilično brzo u usporedbi s uobičajenom brzinom od 300 do 800 uboda u minuti koju imaju obični šivaći strojevi.
- Ležajevi u motoru izrađeni su od posebne sinterirane legure, impregnirane uljem, ugrađene u filc, natopljen uljem, što omogućava stroju da izdrži nekoliko sati neprekidnog rada.
- Neprekidni rad stroja može uzrokovati pregrijavanje motora, ali ne u obimu koji bi mogao štetno utjecati na njegov rad ili učinkovitost.
Važno je pripaziti da tkanina i papir ne zatvaraju otvore za zračenje na stražnjoj i bočnoj strani stroja te da je omogućena cirkulacija zraka.
- Dok je motor u pokretu, u nosaču motora nasuprot pogonskog kotača kroz otvore za zračenje mogu se primijetiti iskre. Njih proizvode ugljične četkice i komutator te su dio normalnog rada stroja.

Sadržaj

1. poglavlje: Nazivi dijelova i njihove funkcije	4
Pribor	5
Priključivanje stroja na električnu mrežu	6
Okretanje pogonskog kotača	6
Otvaranje i zatvaranje prednjeg poklopca	6
Postavljanje i skidanje papučice	6
Košara za otpadni materijal	7
Rukavna radna ploha (uklanjanje radnog stolića)	7
Gornji nož	8
Duljina boda	8
Širina boda	8
Diferencijalni transport	9
Podešavanje pritiska papučice	9
Podešavanje napetosti konaca	10
Tablica podešavanja napetosti (dvije igle, četverokonačni ubod)	11
Tablica podešavanja napetosti (jedna igla, trokonačni ubod)	12
Igla	13
Uklanjanje / Umetanje igle	13
2. poglavlje: Prije navođenja konca u stroj	14
Vodilica	14
Korištenje poklopaca	14
Korištenje mrežice	14
Prije navođenja	14
3. poglavlje: Navođenje konaca	15
Donji petljač	15
Gornji petljač	17
Desna igla	18
Lijeva igla	18
4. poglavlje: Tablica tkanina, konaca i igala	19
5. poglavlje: Šivanje	20
Izbor uboda	20
Probno šivanje	20
Ulančavanje	21
Početak šivanja	21
Završetak šivanja	21
Učvršćivanje lanca	22
Pucanje konca tijekom šivanja	23
Šivanje tankih tkanina	23
Uski overlock bod/rolani porub	23
Tabela za uski overlock bod/rolani porub	25
6. poglavlje: Otklanjanje teškoća	26
7. poglavlje: Održavanje	27
Čišćenje	27
Podmazivanje	27
8. poglavlje: Dodatne papučice	28
Papučica za nevidljivi bod	28
Papučica za ušivanje elastičnih traka	30
Papučica za ušivanje perli	31
Papučica za ušivanje keder traka	32
Papučica za nabiranje	33
Specifikacije	34
Bilješka postavki	35

1. POGLAVLJE

NAZIVI DIJELOVA I NJIHOVE FUNKCIJE

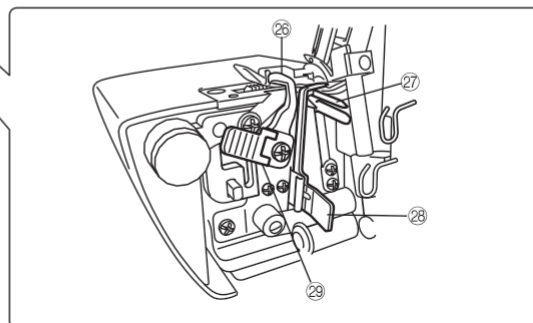
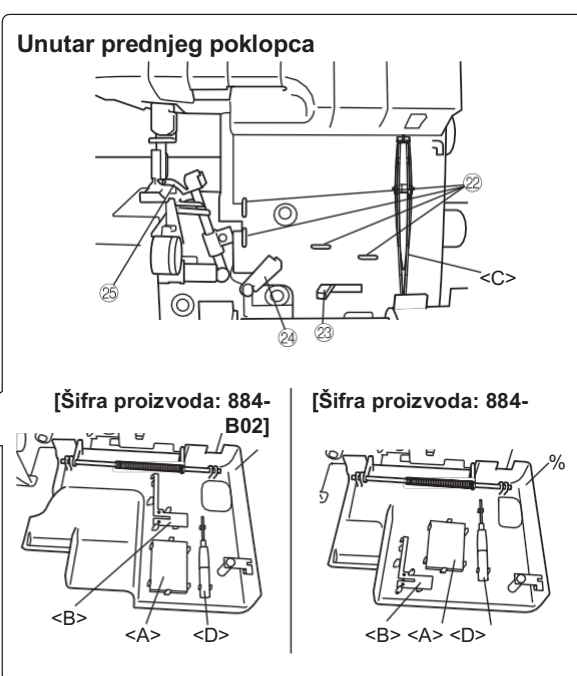
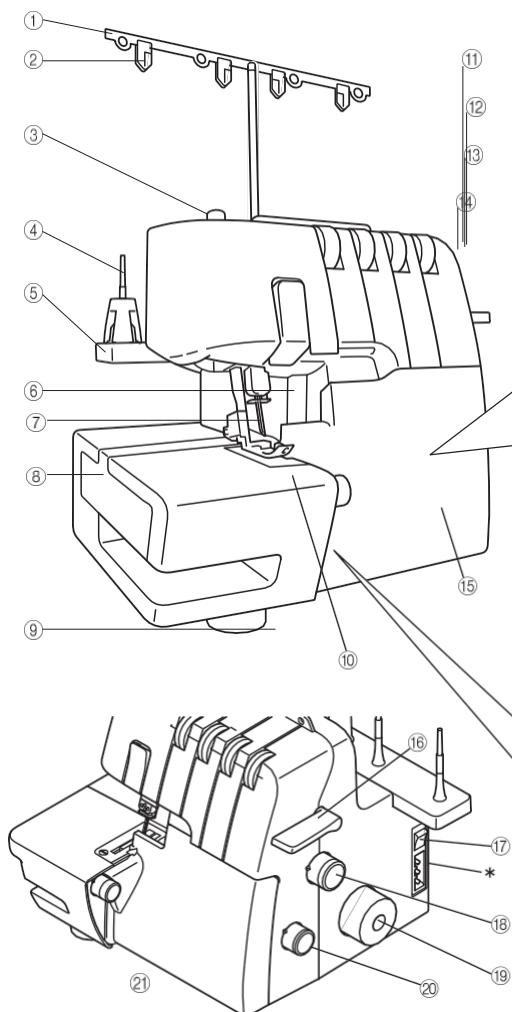

- 1 Vodilica konca
- 2 Vodič konca
- 3 Regulator pritiska papučice
- 4 Nosač kalema
- 5 Postolje kalema
- 6 Poklopac davača
- 7 Igle
- 8 Radni stolić
- 9 Papučica
- 10 Poklopac stolića
- 11 Regulator napetosti konca lijeve igle
- 12 Regulator napetosti konca desne igle
- 13 Regulator napetosti konca gornjeg petljača
- 14 Regulator napetosti konca donjeg petljača
- 15 Prednji poklopac
- 16 Poluga za podizanje papučice
- 17 Glavni prekidač i prekidač za svjetlo
- 18 Regulator duljine boda

- 19 Pogonski kotač
 - 20 Regulator diferencijalnog transporta
 - 21 Regulator širine boda
- Unutar prednjeg poklopca**
- 22 Vodič konca
 - 23 Ručica za navođenje donjeg petljača
 - 24 Davač konca petljača
 - 25 Gornji petljač
 - 26 Gornji nož
 - 27 Donji petljač
 - 28 Jezičak za bodove
 - 29 Ručica za otpuštanje noža
 - 30 Pretinac za pribor

U ovom pretincu možete pohranjivati komade pribora i jezičak za bodove.

<A>: Komplet igala, : Jezičak za bodove (kada se ne koristi, vidi 5. POGLAVLJE „uski overlock bod/rolani porub), <C>: Pinceta, <D>: Imbus odvijač

* Otvori za zračenje (bočni i stražnji)

Pribor

Priloženi pribor

- 1 Pokrivač stroja: X77871000
- 2 Vrećica za pribor: XB2297001
- 3 Pinceta: XB1618001
- 4 Mrežice (4): X75904000
- 5 Poklopci (4): X77260000
- 6 Četkica: X75906001
- 7 Imbus odvijač: XB0393001
- 8 Komplet igala (130/705H): XB2772001
#80: 2 komada, #90: 2 komada
- 9 Nožni upravljač:
XC7359021 (područje 120 V)
XB3112001 (područje 230 V)
XB3134001 (UK)
XB3200001 (Argentina)
XB3156001 (Koreja)
XB3255001 (Kina)
XB3190001 (Australija, Novi Zeland))
XF2826001 (Brazil 127V)
XB3178001 (Brazil 220V)

- 10 DVD s uputama: XB2791001 (NTSC)
XB2776001 (PAL)

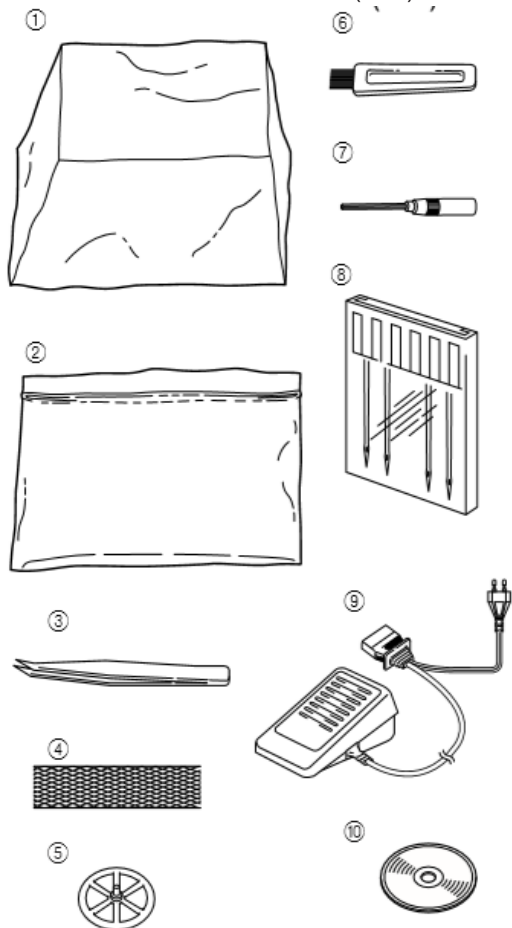

Dodatni pribor

Za više informacija o predmetima u nastavku, pročitatite 8. POGLAVLJE.

- 11 Papučica za nevidljivi bod: X76590002

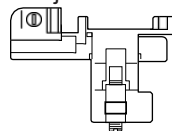

- 12 Papučica za nabiranje:
SA213 (SAD, Kanada)
X77459001 (druge zemlje)



- 13 Papučica za ušivanje perli:
SA211 (SAD, Kanada)
X76670002 (druge zemlje)

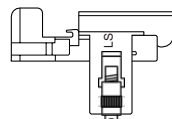

- 14 Papučica za ušivanje keder traka:
SA210 (SAD, Kanada)
XB0241101 (druge zemlje)

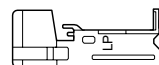

- 15 Papučica za ušivanje elastičnih traka:

SA212 (SAD, Kanada)
X76663001 (druge zemlje)



- 16 Košara za otpadni materijal: XB1530 za proizvod sa šifrom 884-B02



Košara za otpadni materijal: XB2793 za proizvod sa šifrom 884-B03

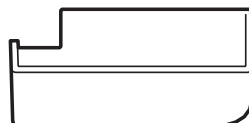

* Šifra proizvoda varira ovisno o boji košare za otpadni materijal. Obratite se ovlaštenom distributeru.

** Šifra proizvoda navedena je na nazivnoj pločici.

Priključivanje stroja na električnu mrežu

Uključivanje stroja

1. Umetnite tro-pinski utikač u utičnicu u donjem desnom dijelu uređaja. Umetnite strujni utikač u zidnu utičnicu.
2. Uključite glavni prekidač i prekidač za svjetlo <A> pritiskom na „I“ (isključite pritiskom na „O“).

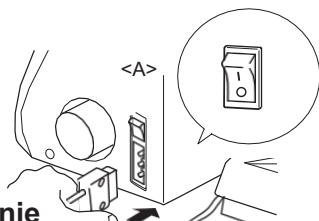

Upravljanje

Laganim pritiskom na nožni upravljač stroj radi na niskoj brzini. Jačim pritiskom na upravljač povećavate brzinu rada stroja. Pomicanjem noge s upravljača zaustavljate stroj.

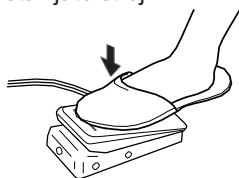

Okretanje pogonskog kotača

Okrenite pogonski kotač <A> u smjeru suprotnom od kretanja kazaljke na satu (strelica) odnosno u istom smjeru u kojem biste okrenuli kotač običnog šivaćeg stroja. Podignite igle u najviši položaj okretanjem pogonskog kotača tako da oznaka na kotaču bude poravnata s crticom na stroju.

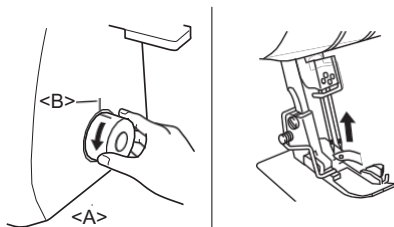

Otvaranje i zatvaranje poklopca

Pri navođenju konca morate otvoriti prednji poklopac. Potisnite ga udesno (1) da ga otvorite (2) ili ga potisnite ulijevo da ga zatvorite.

! OPREZ

Pripazite na svoju sigurnost i provjerite je li poklopac zatvoren tijekom rada stroja.

Prije otvaranja prednjeg poklopca uvijek isključite stroj.

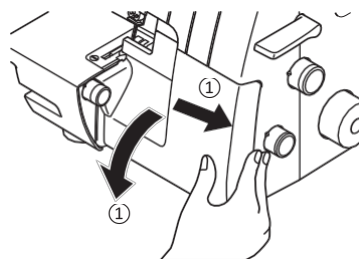

Postavljanje i skidanje papučice

1. Isključite glavni prekidač i prekidač za svjetlo ili isključite kabel napajanja.
2. Podignite polugu za podizanje papučice (1).
3. Okrenite pogonski kotač (2) do položaja u kojem će oznaka na kotaču biti poravnata s crticom na stroju (vidi 1. POGLAVJE "Okretanje pogonskog kotača").
4. Pritisnite polugu na nosaču papučice kako biste otpustili standardnu papučicu (3) (4).
5. Dodatno podignite polugu papučice prema gore kako biste dodatno podigli papučicu. Zatim uklonite papučicu i stavite je na sigurno mjesto.
6. Podignite polugu papučice prema gore. Postavite papučicu ispod nosača <A> tako da utor nosača leži odmah ispod osovine papučice <C> i papučicu pričvrstite na nosač. Spustite polugu za podizanje papučice i pričvrstite je pritiskom na gumb.

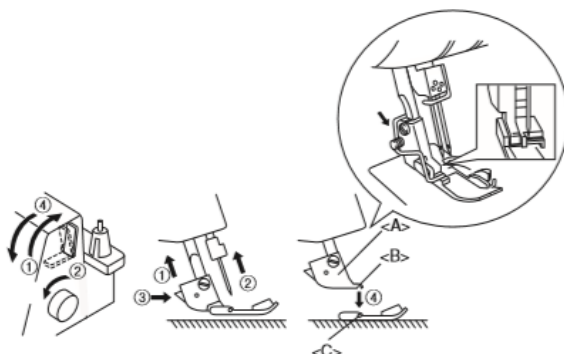

Košara za otpadni materijal

U košari za otpadni materijal <A> nakupljaju se komadi tkanine i konca koji otpadaju tijekom šivanja.

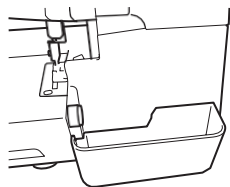
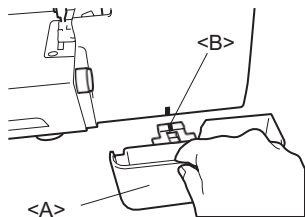

Postavljanje:
Potisnite košaru za otpadni materijal <A> do prednjeg poklopca.

BILJEŠKA:
Obvezno poravnajte oznaku s odgovarajućom oznakom na stroju.

Uklanjanje:
Polako izvucite košaru za otpadni materijal.

BILJEŠKA:
Košaru za otpadni materijal možete koristiti i za spremanje nožnog upravljača.

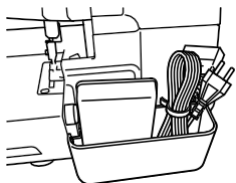

⚠ OPREZ

Prije prenošenja stroja uklonite upravljač iz košare za otpadni materijal.

Rukavna radna ploha (uklanjanje radnog stolića)

Rukavna radna ploha olakšava šivanje cjevastih predmeta.

1. Uklonite radni stolić <A>.

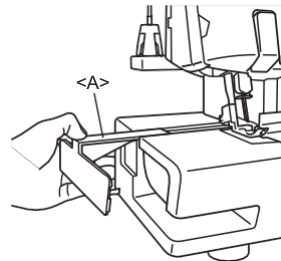

BILJEŠKA:
Stolić postavite na vidljivo mjesto kako ga ne biste izgubili.

2. Namjestite tkaninu i počnite šivati (vidi 5. POGLAVLJE).



Gornji nož

Za šivanje bez rezanja ruba tkanine isključite gornji nož.

OPREZ

Ne dirajte nož.

Polugu za otpuštanje noža pomičite samo kada je igla u najnižem položaju.

Obvezno izvucite mrežni utikač iz zidne utičnice.

1. Podignite polugu za otpuštanje noža <A> i potisnite je udesno.

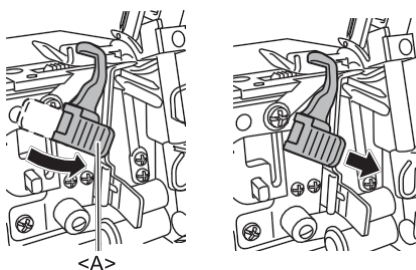

2. Otpustite nož.

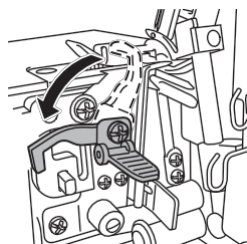

3. Spustite ga do kraja i maknite ruku s poluge.



Duljina boda

Standardna postavka duljine boda je 3 mm. Za promjenu duljine boda okrenite kotačić s desne strane kućišta.

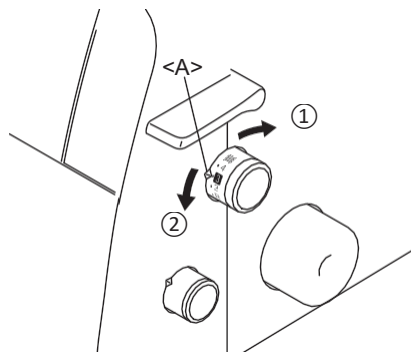

(1) Smanjite duljinu boda na najmanje 2 mm (5/64 inča).

(2) Povećajte duljinu boda na najviše 4 mm (5/32 inča).

<A> Oznaka postavke

Širina boda

Standardna postavka širine boda za obični overlock bod je 5 mm (13/64 inča). Za promjenu širine boda okrenite kotačić za podešavanje širine boda.

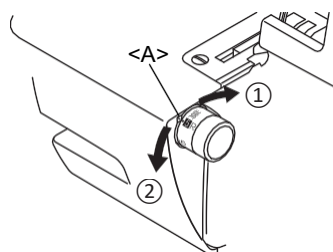

(1) Povećajte širinu boda na najviše 7 mm (9/32 inča).

(2) Smanjite širinu boda na najmanje 5 mm (3/16 inča).

<A> Oznaka postavke

Diferencijalni transport

Ovaj šivaći stroj je opremljen s dva transportera tkanine koja se nalaze ispod papučice. Diferencijal kontrolira kretanje prednjeg i stražnjeg transportera. Kada je diferencijal postavljen na vrijednost 1, transporteri se kreću istom brzinom. Kada je diferencijal postavljen na vrijednost manju od 1, prednji se transporter kreće sporije od stražnjeg, zbog čega se tkanina tijekom šivanja rasteže. Ova je postavka prikladna za lagane tkanine koje se brzo nabiru. Kada je diferencijal postavljen na vrijednost veću od 1, prednji se transporter kreće brže od stražnjeg, zbog čega se tkanina tijekom šivanja nabire. Ova je funkcija korisna za poravnavanje nabora nastalih pri porubljivanju rastezljivih tkanina.

Podešavanje diferencijala

Omjer	Glavni transport (straga)	Diferencijal (sprijeda)	Učinak	Korisnost
0,7–1,0			Rastezanje tkanine.	Sprječavanje nabiranja tankih tkanina.
1,0			Bez diferencijala.	Normalno šivanje.
1,0–2,0			Nabiranje ili stiskanje tkanine.	Sprječavanje rastezanja ili nabiranja rastezljivih tkanina.

Standardna vrijednost na regulatoru diferencijalnog transporta iznosi 1,0.

Za promjenu postavke diferencijala okrenite regulator na donjem desnom dijelu kućišta.

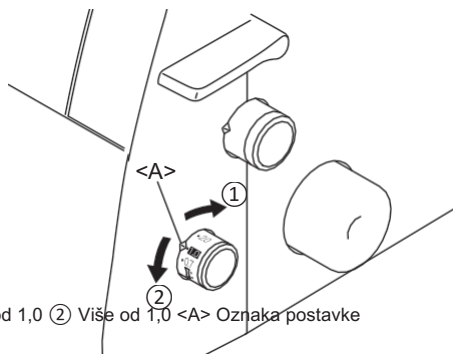

① Manje od 1,0 ② Više od 1,0 <A> Oznaka postavke

Primjer

Prilikom šivanja rastezljivih tkanina bez upotrebe diferencijala nastat će valoviti rub.

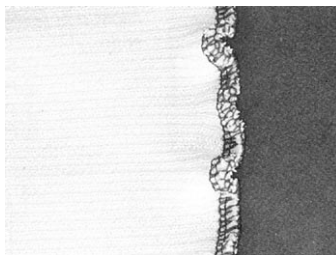

Za gladak završni izgled boda postavite omjer diferencijala od 1,0 do 2,0.

(Točan omjer ovisi o elastičnosti odabrane tkanine.)

Što je tkanina elastičnija, to postavka diferencijala mora biti bliža vrijednosti 2,0. Preporučljivo je izvesti probno šivanje na otpadnom komadu tkanine kako biste odredili točan omjer.

⚠ OPREZ

Pri šivanju nerastezljivih tkanina poput traperica nemojte koristiti diferencijal jer možete oštetiti tkaninu.

Podešavanje pritiska papučice

Okrenite regulator pritiska koji se nalazi u gornjem lijevom dijelu stroja. Možete si pomoći brojevima za vrijednosti navedenim na regulatoru.

Standardna postavka je „2“.

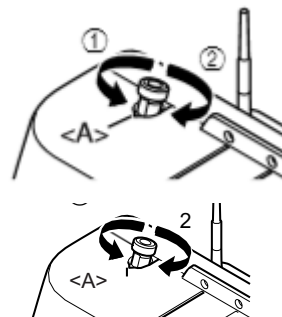

(1) Smanjivanje pritiska
(2) Povećavanje pritiska
<A> Oznaka postavke

Podešavanje napetosti konaca

Svaki konac (obiju igala, donjeg i gornjeg petljača) ima regulator za podešavanje napetosti. Koja je postavka ispravna ovisi o vrsti i debljini tkanine te vrsti konca. Kod svake promjene korištene tkanine moraju se provjeriti postavke napetosti konaca.

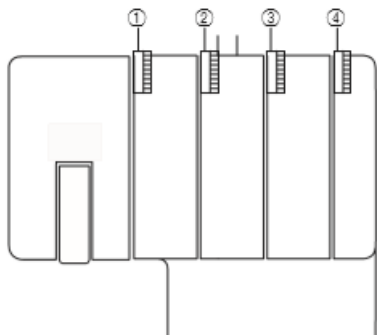

- ① Disk za napetost sa žutom oznakom je za lijevu iglu.
- ② Disk za napetost s ružičastom oznakom je za desnu iglu.
- ③ Disk za napetost sa zelenom oznakom je za gornji petljač.
- ④ Disk za napetost s plavom oznakom je za donji petljač.

Podešavanje napetosti

Šivanje je u većini slučajeva moguće postavljanjem napetosti na „4“ (standard: SPAN 60/3Z). Ako kvaliteta šava nije zadovoljavajuća, promijenite vrijednost napetosti.

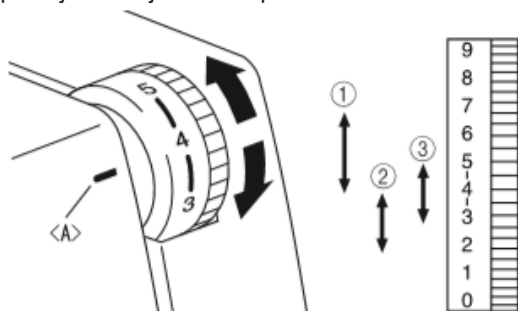

<A> Oznaka postavke napetosti

- (1) Za veću napetost: od 4 do 7
- (2) Za manju napetost: od 4 do 2
- (3) Za srednju napetost: od 5 do 3

Ako niste sigurni koja je pravilna napetost, pogledajte grafikone u nastavku.

!OPREZ

Pobrinite se da je konac pravilno uvučen u disk za napetost.

Tablica podešavanja napetosti (dvije igle, četverokončani ubod)

- A: Naličje tkanine
- B: Lice tkanine
- C: Konac lijeve igle
- D: Konac desne igle
- E: Konac gornjeg petljača
- F: Konac donjeg petljača

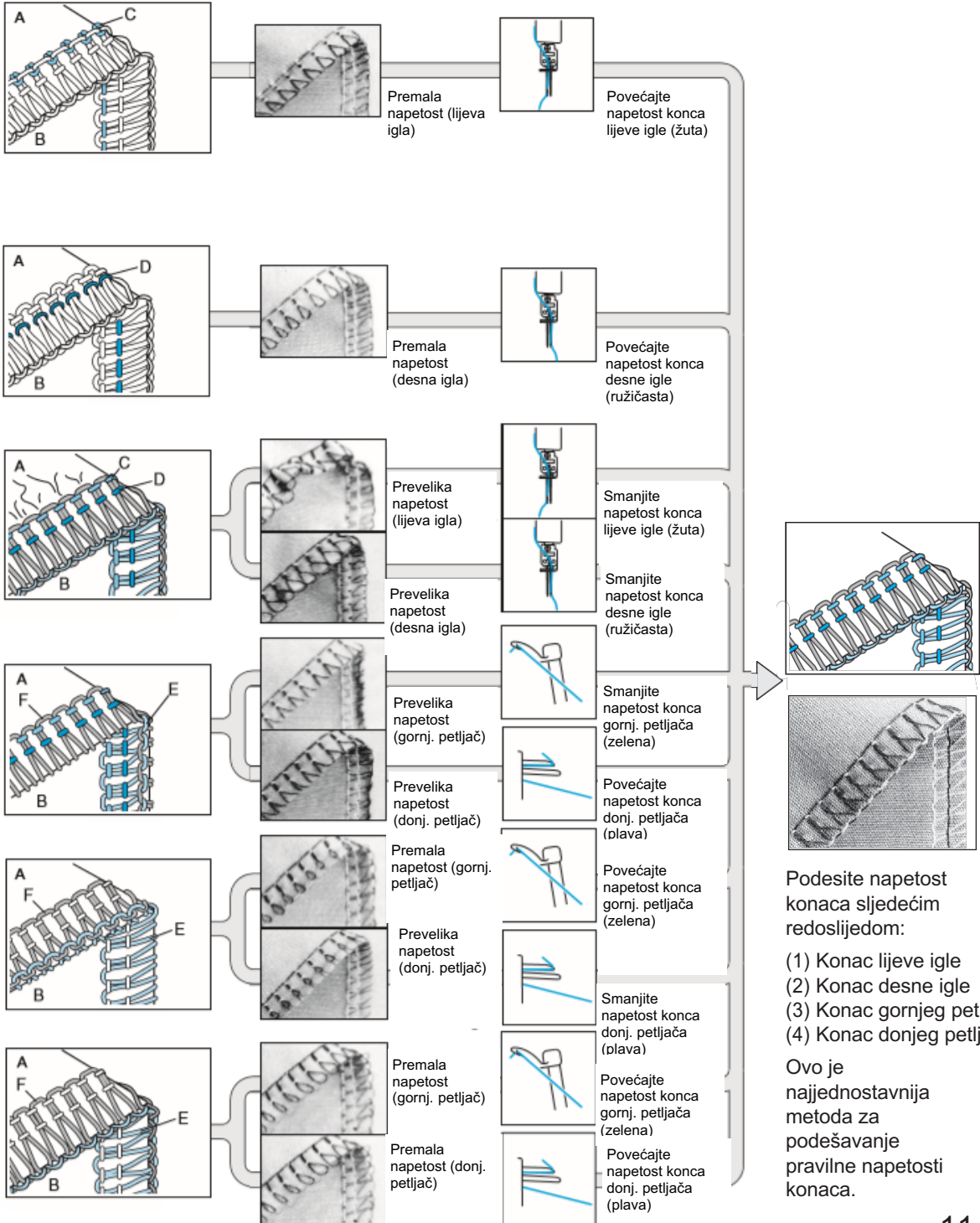

Tablica podešavanja napetosti (jedna igla, trokončani ubod)

- A: Naličje tkanine
- B: Lice tkanine
- C: Igljeni konac
- D: Konac gornjeg petljača
- E: Konac donjeg petljača

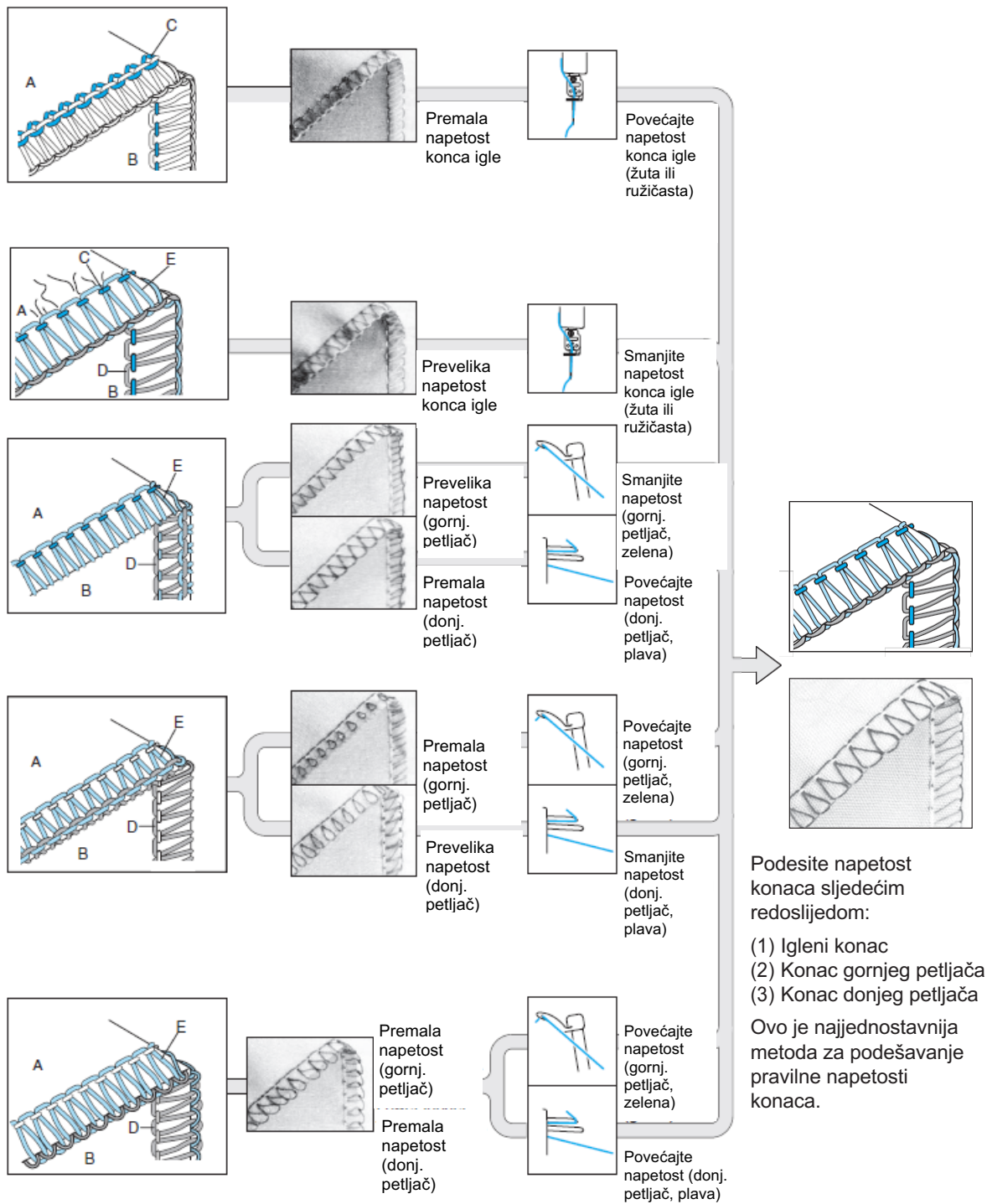

Igla

Za ovaj uređaj prikladna je standardna igla za kućne šivaće strojeve. Preporučujemo korištenje igle 130/705H (#80 ili #90).

Opis igle

- ① Plosnata strana (na poledini) ② Prednja strana ③ Žlijeb

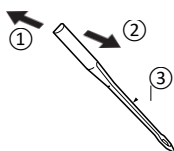

Provjera ispravnosti igle

- Ravna površina
- Položite iglu plosnatom stranom na ④ i provjerite je li razmak ujednačen.

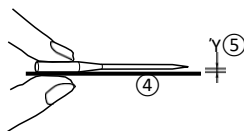

BILJEŠKA:

Preventivne mjere protiv kidanja tkanine <A>.

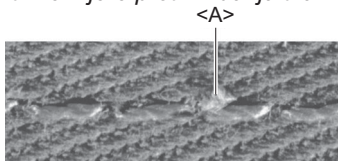

Upotreba igle s kuglastim vrškom 130/705H SUK (#90) smanjuje pojavu kidanja tkanine.

Uklanjanje / Umetanje igle

- <A> Uklanjanje/ umetanje lijeve igle
 Uklanjanje/ umetanje desne igle

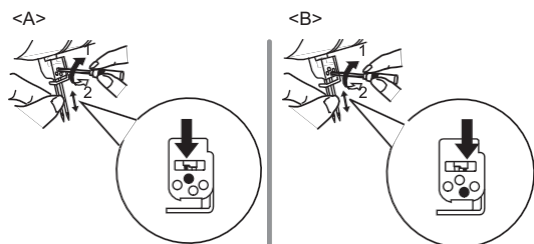

1 Zatezanje 2 Popuštanje

Uklanjanje:

- Isključite glavni prekidač i prekidač za svjetlo (položaj OFF).
- Okrenite pogonski kotač i poravnajte oznaku na kotaču s oznakom na stroju (vidi 1. POGLAVJE "Okretanje pogonskog kotača").
- Imbus odvijačem olabavite vijak stezaljke odgovarajuće igle (slika: okrenite prema 2) te uklonite iglu.

Umetanje:

- Isključite glavni prekidač i prekidač za svjetlo (položaj OFF).
- Okrenite pogonski kotač i poravnajte oznaku na kotaču s oznakom na stroju.
- Plosnatu stranu igle okrenite prema pozadini stroja i umetnite je u stroj tako da sjedne do kraja u ležište.
- Imbus odvijačem zategnite vijak stezaljke igle (slika: okrenite prema 1).

BILJEŠKA:

Iglu obvezno umetnite do kraja u ležište. Ako su igle pravilno umetnute, desna igla stoji malo niže od lijeve.

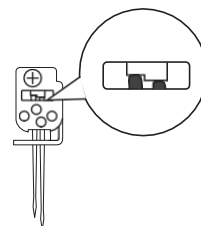

! OPREZ

Obvezno isključite uređaj prije uklanjanja i umetanja igle.

Spriječite pad igle i vijka stezaljke igle u stroj, jer bi ih to moglo oštetiti.

2. POGLAVLJE PRIJE NAVOĐENJA KONCA U STROJ

Vodilica

Izvučite vodilicu konca u najviši mogući položaj. Vodiči konca trebaju biti točno iznad nosača kalema konca (vidi sliku).

- 1 Vodič konca
- 2 Nosač kalema
- 3 Pravilan položaj

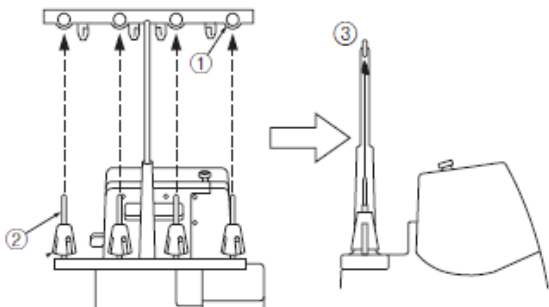

Korištenje poklopca

Postavite poklopce na špulice kao što je prikazano na slici. Urez na kalemu treba biti na dnu.

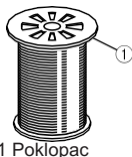

1 Poklopac

Korištenje mrežice

Kada koristite lagano namotane najlonske konce, preporučujemo da oko špulice postavite priloženu mrežicu i tako spriječite klizanje konca iz špulice. Prilagodite mrežicu obliku špulice.



Prije navođenja

1. Iz sigurnosnih razloga isključite glavni prekidač.



2. Podignite papučicu pomoću poluge za podizanje papučice.

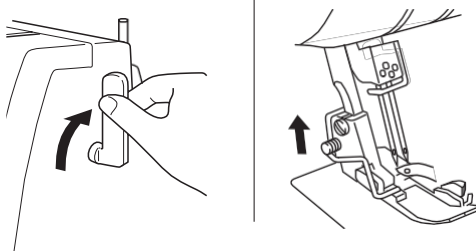

3. Okrenite pogonski kotač i poravnajte oznaku na kotaču <A> s oznakom na stroju (vidi 1. POGLAVLJE "Okretanje pogonskog kotača").

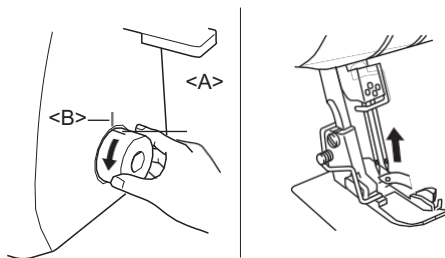

3. POGLAVLJE NAVOĐENJE

⚠️ OPREZ

Iz sigurnosnih razloga isključite uređaj prije navođenja konca.

Navođenje izvršite sljedećim redoslijedom:

1. Donji petljač
2. Gornji petljač
3. Desna igla
4. Lijeva igla

Donji petljač

Povucite konac u prikazanom redoslijedu, sljedeći plavu boju i brojeve na svakoj točki za navođenje konca.

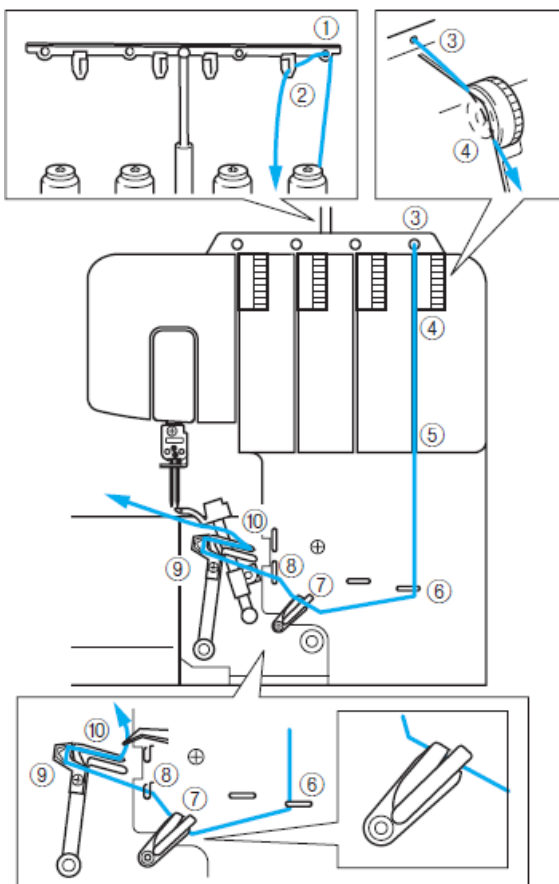

1. Otvorite prednji poklopac - potisnite udesno i podignite prema sebi.
2. Provucite konac iz špulice izravno kroz držač 1 i vodič 2 na vodilici, i to straga prema naprijed.
3. Povucite konac kroz rupicu 3 na vrhu stroja.

4. Provucite konac kroz disk za napetost 4, smješten u utoru pored plavog regulatora napetosti konca.

5. Lagano vodite konac niz utor i provucite ga kroz točke za navođenje 5, 6, 7 i 8 pored plavih oznaka. Slijedite redoslijed u dijagramu.

BILJEŠKA:

Obvezno navodite konac u oba petljača 7.

Nastavite s jednostavnim navođenjem donjeg petljača.

Jednostavno navođenje donjeg petljača

1. Potisnite polugu za navođenje donjeg petljača <A> udesno. Donji se petljač pomakne u položaj prikazan ispod.

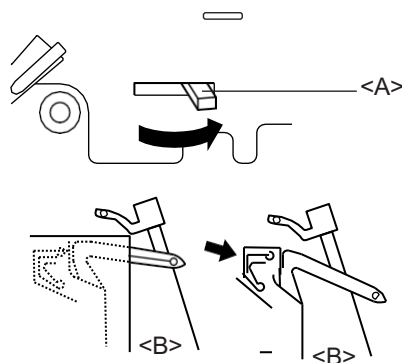

⚠️ OPREZ

Polugu za navođenje potiskujte samo u smjeru naznačenom strelicom. Snažnim potiskivanjem u bilo kojem drugom smjeru možete oštetiti polugu.

Prije nego što potisnete polugu donjeg petljača, provjerite je li igla u najvišem položaju.

2. Povucite konac kao što je prikazano ispod.

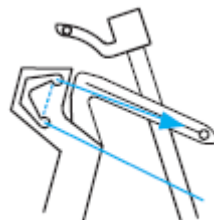

3. Provucite konac kroz ušicu donjeg petljača.

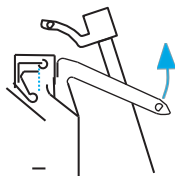

4. Polako okrenite pogonski kotač i provjerite je li se vratio na početni položaj.

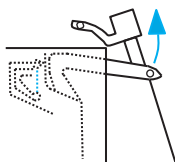

BILJEŠKA:

Ako konac donjeg petljača puca tijekom šivanja, odrežite i izvucite konac iz obje igle.

Prije ponovnog navođenja konca donjeg petljača obvezno provjerite je li navođenje izvedeno točno onako kako je prikazano u dijagramu. Stroj neće raditi ispravno ako navođenje konaca nije izvedeno ispravnim redoslijedom.

! OPREZ

Igljeni konac navodite tek nakon što završite navođenje konca donjeg i gornjeg petljača.

Gornji petljač

Povucite konac u prikazanom redosljedu, slijedeći zelenu boju i brojeve na svakoj točki za navođenje konca.

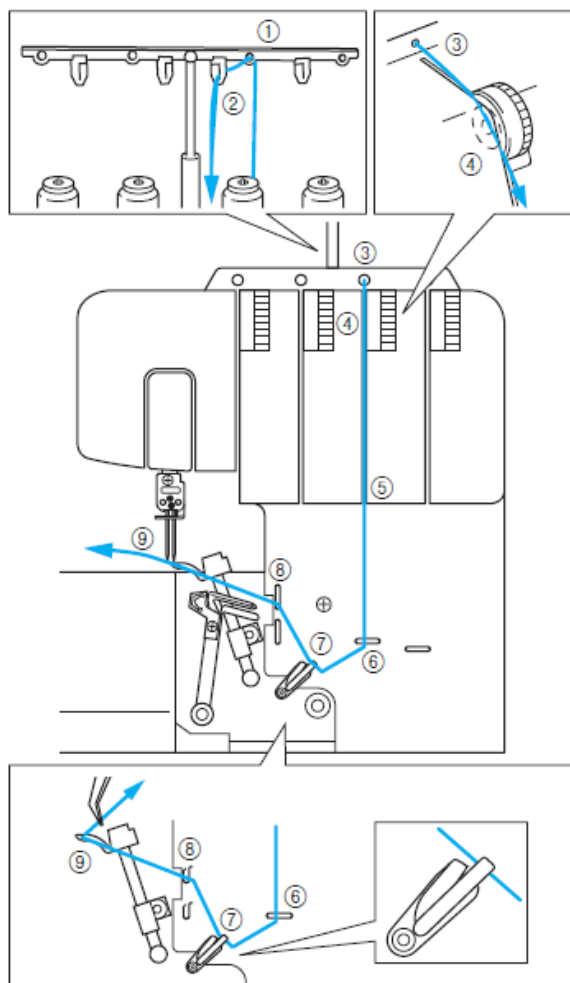

1. Otvorite prednji poklopac - potisnite udesno i podignite prema sebi.
2. Provucite konac iz špulice izravno kroz držač 1 i vodič 2 na vodicu, i to straga prema naprijed.
3. Povucite konac kroz rupicu 3 na vrhu stroja.
4. Provucite konac kroz disk za napetost 4, smješten u utoru pored zelenog regulatora napetosti konca.

5. Lagano vodite konac niz utor i provucite ga kroz točke za navođenje 5, 6, 7 i 8 pored zelenih oznaka. Slijedite redosljed u dijagramu.

BILJEŠKA:

Navodite konac samo u gornji petljač 7.

6. Provucite konac kroz ušicu gornjeg petljača 9.

BILJEŠKA:

Ako konac gornjeg petljača puca tijekom šivanja: Konac donjeg petljača je možda zaglavljnjen u gornji petljač. Ako se to dogodi, spustite gornji petljač okretanjem pogonskog kotača, skinite konac donjeg petljača s gornjeg petljača i ponovo navodite gornji petljač, počevši od diska za napetost.

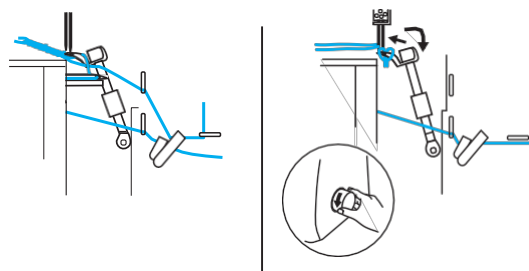

Desna igla

Povucite konac u prikazanom redoslijedu, slijedeći ružičastu boju i brojeve na svakoj točki za navođenje konca.

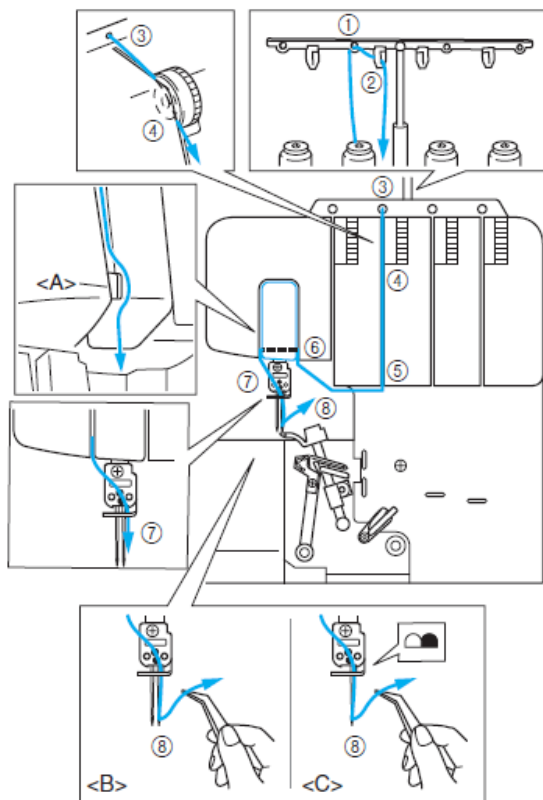

1. Provucite konac iz špulice izravno kroz držač 1 i vodič 2 na vodilici, i to straga prema naprijed.
2. Provucite konac kroz rupicu 3 na vrhu stroja.
3. Provucite konac kroz disk za napetost 4, smješten u utoru pored ružičastog regulatora napetosti konca.
4. Lagano vodite konac niz utor i provucite ga kroz točke za navođenje 5, 6, 7 i 8 pored ružičastih oznaka. Slijedite redoslijed u dijagramu.

BILJEŠKA:

Obvezno povucite konac s desne strane separatora <A>.

5. Povucite konac nadalje kroz vodič na nosaču igle i kroz desnu iglu 8 s prednje strane prema stražnjoj.
(: dvije igle / <C>: jedna igla)

Lijeva igla

Povucite konac u prikazanom redoslijedu, slijedeći žutu boju i brojeve na svakoj točki za navođenje konca.

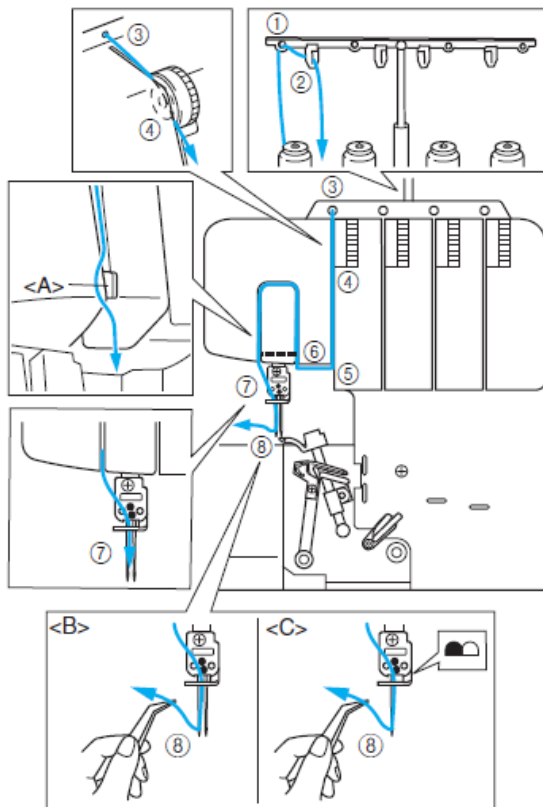

1. Provucite konac iz špulice izravno kroz držač 1 i vodič 2 na vodilici, i to straga prema naprijed.
2. Provucite konac kroz rupicu 3 na vrhu stroja.
3. Provucite konac kroz disk za napetost 4, smješten u utoru pored žutog regulatora napetosti konca.
4. Lagano vodite konac niz utor i provucite ga kroz točke za navođenje 5, 6, 7 i 8 pored žutih oznaka. Slijedite redoslijed u dijagramu.

BILJEŠKA:

Obvezno povucite konac s lijeve strane separatora <A>.

6. Povucite konac nadalje kroz vodič na nosaču igle i kroz lijevu iglu 8 s prednje strane prema stražnjoj.
(: dvije igle / <C>: jedna igla)

4. POGLAVLJE

TABLICA TKANINA, KONACA I IGALA

Vrsta tkanine	Tip boda	Duljina boda (mm)	Konac	Igla
Tanke tkanine: Žoržet Batist Organdi Triko	Overlock	2,0-3,0	Predeni #80-90 Pamučni #100 Tetron #80-100	130/705H #80
Tanke tkanine: Žoržet Batist Organdi Triko	Uski overlock bod/ Rolani porub	R-2,0	Igljeni konac: Predeni #80-90 Tetron #80-100 Konac petljača: Rastezljiva dekorativna (<i>woolly nylon</i>) Predeni #80-90 Tetron #80-100	130/705H #80
Srednje debele tkanine: Sukno Gabarden Serž	Overlock	2,5-3,5	Predeni #60-80 Pamučni #60-80 Tetron #60-80	130/705H #80 #90
Srednje debele tkanine: Sukno	Uski overlock bod/ Rolani porub	R-2,0	Igljeni konac: Predeni #60-80 Tetron #60-80 Konac petljača: Rastezljiva dekorativna (<i>woolly nylon</i>) Predeni #60-80 Tetron #60-80	130/705H #80 #90
Debele tkanine: Tvid Traper Pletene tkanine	Overlock	3,0-4,0	Pamučni #50-60 Predeni #60 Tetron #50-60	130/705H #90

BILJEŠKA:

Najbolji dekorativni učinak postići ćete koncem gornjeg petljača.

5. POGLAVLJE ŠIVANJE

Izbor uboda

Prije šivanja odaberite vrstu uboda. Ovim šivaćim strojem možete izraditi pet različitih uboda. Slijedite jednostavne korake opisane u nastavku:

Četverokončani ubod

Ovaj ubod izrađuje se pomoću četiri konaca i dvije igle.

Uporaba: Čvrsti šav. Idealno za pletene i tkane tkanine.

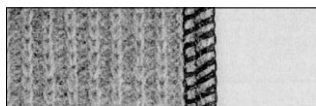

Trokončani ubod 5 mm (3/16 inča)

Ovaj ubod izrađuje se pomoću triju konaca i lijeve igle.

Uporaba: Za porubljivanje odijela, bluza, hlača itd. Idealan za srednje debele i debele tkanine.

BILJEŠKA:

Pri šivanju ovog uboda uklonite desnu iglu.

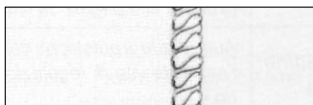

Trokončani ubod 2,8 mm (7/64 inča)

Ovaj ubod stvarate pomoću triju konaca i desne igle.

Uporaba: Za porubljivanje odijela, bluza, hlača itd. Idealan za tanke i srednje debele tkanine.

BILJEŠKA:

Pri šivanju ovog uboda uklonite lijevu iglu.



Uski overlock bod 2,0 mm (5/64 inča) i

rolani porub 2,0 mm (5/64 inča)

Koristite za izradu ukrasnih ili završnih bodova. Za više informacija vidi poglavlje „Uski overlock bod / Rolani porub“.

BILJEŠKA:

Za više vrsta uboda možete koristiti dodatne papučice. Za više informacija vidi 8.

POGLAVLJE.

Probno šivanje

Preporučljivo je izvesti probno šivanje prije početka šivanja.

1. Podesite napetost svih konaca na vrijednost „4“.
2. Navodite konce u stroj, provucite ih ispod papučice te izvucite 15 cm (6 inča) svih konaca.

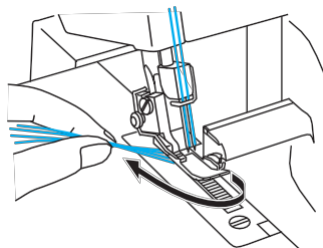

3. Postavite komad otpadne tkanine ispod papučice.

BILJEŠKA:

Prije postavljanja tkanine obvezno podignite papučicu. Šivanje ne možete započeti ako ste tkaninu samo povukli ispod papučice, koju niste podigli.

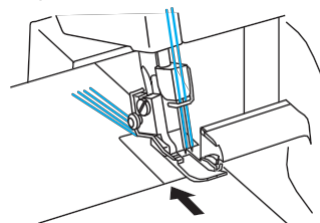

4. Lijevom rukom uhvatite sve konce, nježno okrenite pogonski kotač prema sebi nekoliko puta i provjerite nastajući lanac prije što pritisnete nožni upravljač za početak šivanja.

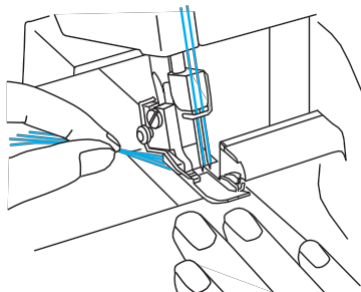

Ulančavanje

Nakon probnog šivanja održavajte lagani pritisak na upravljaču i stvorite lanac od 10 cm (4 inča). Konce će se automatski preplesti u lanac.

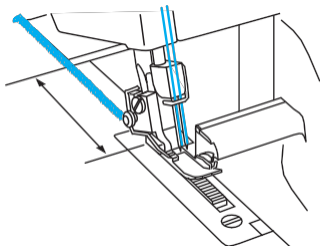

BILJEŠKA:

Ako napetost nije uravnotežena, nastajući lanac neće biti ravnomjeran. Ako se to dogodi, lagano povucite konce. Provjerite redoslijed navođenja i podesite napetost konaca kako biste stvorili ravnomjerni lanac (vidi 1. POGLAVLJE „Podešavanje napetosti konaca“).

Početak šivanja

1. Navodite konce u stroj, provucite ih ispod papučice te izvucite približno 15 cm (6 inča) svih konaca.

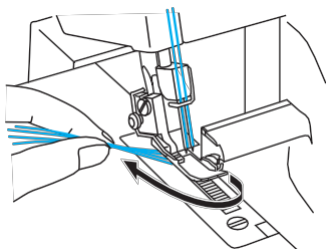

2. Prije šivanja podignite papučicu i postavite tkaninu ispod papučice. Okrenite pogonski kotač i polako napravite nekoliko uboda.

3. Tkanina će se automatski pomicati. Dodatnim vođenjem tkanine određujete željeni smjer.
4. Provjerite je li su nastali bodovi (lanac) ravnomjerni. Ako je šav neravnomjeran, ponovno provjerite je li navođenje konca izvedeno ispravno i ispravnim redoslijedom.
5. Slijedite vodeće linije kako biste dosljedno odrezali šavove tkanine. Prikazane udaljenosti su 9,5, 12,7, 15,9 i 25,4 mm (3/8, 1/2, 5/8 i 1 inč) kada je širina uboda postavljena na vrijednost „5“.

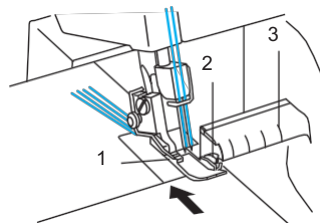

① Papučica ② Gornji nož ③ Vodeće linije

Završetak šivanja

Nakon što ste dovršili šav polako nastavite šivanje niskom brzinom kako bi nastao končani lanac. Zatim odrežite konce 5 cm (2 inča) od ruba tkanine. Ako se tkanina pomiče presporo za stvaranje lanca, nježno povucite konac.

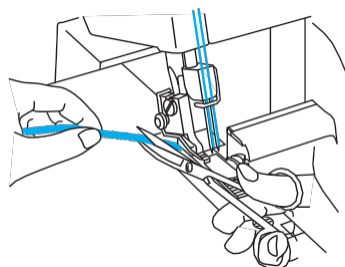

Učvršćivanje lanca

Za učvršćivanje lanca postoje dvije metode.

1. metoda

Strojno učvrstite lanac na početku i kraju šava.

Na početku šava

1. Napravite lanac duljine 5 cm, a zatim izradite nekoliko uboda.
2. Zaustavite stroj i podignite papučicu.
3. Postavite lanac ispod papučice, porubite je i povucite prema sebi.
4. Napravite nekoliko uboda te nožem odrežite višak lanca kao što je prikazano na slici.

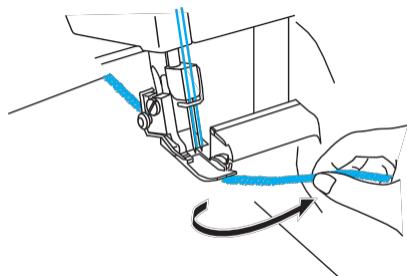

Na kraju šava

1. Šivajte do točke kada do kraja šava nedostaje još samo jedan ubod.

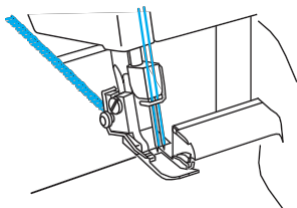

2. Podignite papučicu i igle te okrenite tkaninu.

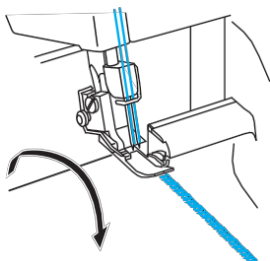

3. Spustite igle i papučicu u isti položaj.
4. Porubite šav. Pazite da nožem ne odrežete već porubljeni šav.
5. Napravite nekoliko uboda i porubite tkaninu kao što je prikazano na slici.

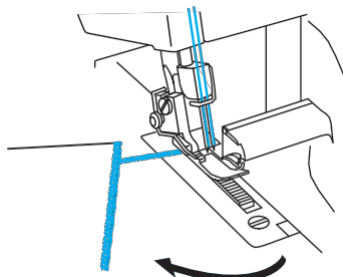

6. Škarama odrežite konce.

2. metoda

Primjenom ove metode možete na isti način učvrstiti lanac na početku i kraju šava.

1. Zavežite krajeve konaca s lanca u čvor.

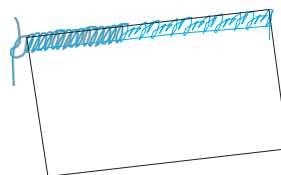

2. Provućite lanac kroz iglu s velikom ušicom i utkajte ga kroz bodove na tkanini.

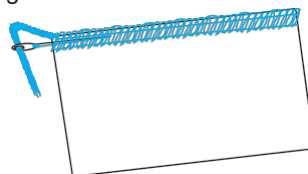

3. Lanac zalijepite malom količinom ljepila za tkanine i odrežite višak šava kad se ljepilo osuši.

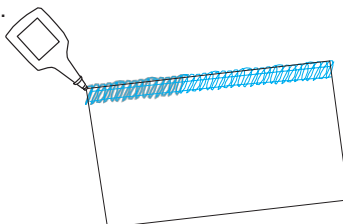

Pucanje konca tijekom šivanja

Uklonite tkaninu i ponovno navodite konce ispravnim redoslijedom: donji petljač, gornji petljač, desna igla i lijeva igla (vidi 3. POGLAVLJE „Navođenje konca“). Zamijenite tkaninu ispod papučice i šivajte 3-5 cm preko već sašivenih bodova.

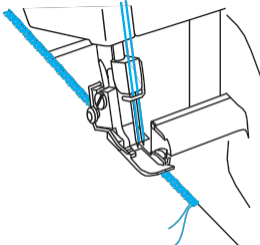

! OPREZ

Ne ostavljajte pribadače u tkanini tijekom šivanja jer to može oštetiti igle i noževe.

Šivanje tankih tkanina

1. Podesite pritisak papučice kako se tkanina ne bi nabirala i kako biste mogli šivati krivulje (vidi 1. POGLAVLJE „Podešavanje pritiska papučice“).
2. Otpustite napetost konca, ali imajte na umu da premala napetost može dovesti do pucanja konca i preskakanja uboda.

Uski overlock bod / Rolani porub

Uski overlock bod / rolani porub ukrasni je završni šav za lagane i srednje debele tkanine. Često se koristi za završetak ruba tkanine. Za ovaj ubod uklonimo lijevu iglu i koristimo trokončani overlock ubod.

Upute za izradu uskog overlock boda odnosno rolanog poruba

! OPREZ

Obvezno isključite uređaj prije uklanjanja ili umetanja igle.

1. Uklonite lijevu iglu.

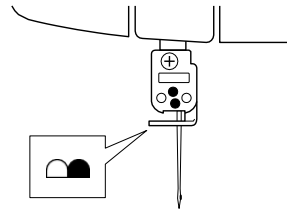

BILJEŠKA:

Za preporučene konce i igle vidi 4.

POGLAVLJE „Tablica tkanina, konaca i igala“.

2. Navodite stroj za uporabu trokončanog overlock boda desnom iglom.
3. Uklonite jezičak za bodove <A>.
 - 1 Podignite polugu za podizanje papučice.
 - 2 Povucite sve konce prema stražnjoj strani stroja.
 - 3 Provjerite da konci više nisu omotani oko jezička.
 - 4 Otvorite prednji poklopac.
 - 5 Okrenite pogonski kotač i postavite gornji petljač u najniži položaj.
 - 6 Povucite jezičak za bodove udesno i izvadite ga.

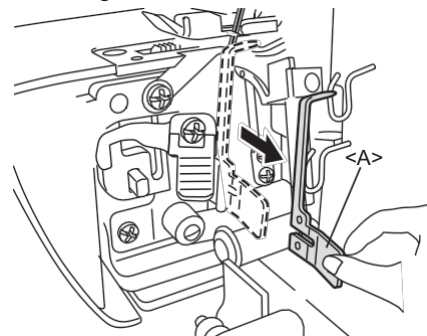

Jezičak za bodove <A> pohranjuje se unutar prednjeg poklopca.

[Šifra proizvoda: 884-B02]

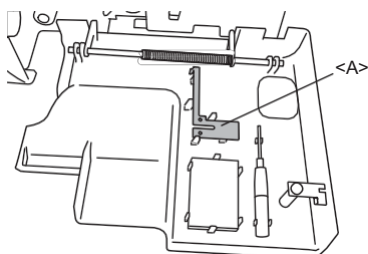

[Šifra proizvoda: 884-B03]

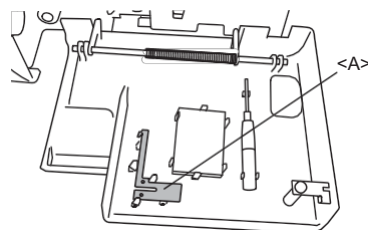

* Šifra proizvoda navedena je na nazivnoj pločici uređaja.

BILJEŠKA:

Za šivanje standardnih overlock bodova obvezno postavite jezičak za bodove.

4. Regulator širine boda podesite na vrijednost „R“.

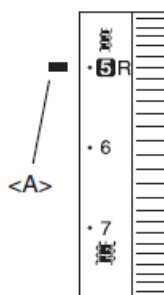

<A> Oznaka

Tabela za uski overlock bod / rolani porub

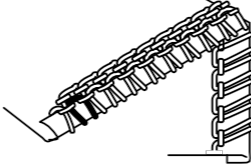
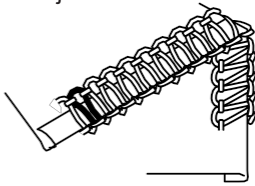
	Rolani porub	Uski overlock bod
Vrsta boda	<p>Naličje tkanine</p>  <p>Lice tkanine</p>	<p>Naličje tkanine</p>  <p>Lice tkanine</p>
Vrsta tkanine	Vidi 4. POGLAVLJE „Tablica tkanina, konaca i igala“.	Vidi 4. POGLAVLJE „Tablica tkanina, konaca i igala“.
Konac	Vidi 4. POGLAVLJE „Tablica tkanina, konaca i igala“.	Vidi 4. POGLAVLJE „Tablica tkanina, konaca i igala“.
Konac gornjeg petljača	Vidi 4. POGLAVLJE „Tablica tkanina, konaca i igala“.	Vidi 4. POGLAVLJE „Tablica tkanina, konaca i igala“.
Konac donjeg petljača	Vidi 4. POGLAVLJE „Tablica tkanina, konaca i igala“.	Vidi 4. POGLAVLJE „Tablica tkanina, konaca i igala“.
Duljina boda	R (R-2.0)	R (R-2.0)
Širina boda	R (R-6)	R (R-6)
Jezičak za bodove	Uklonite	Uklonite
Napetost konca	Za tanke tkanine Srednje debele tkan.	Za tanke tkanine Srednje debele tkan.
Igljeni konac	4 (3 - 5) 5 (4 - 6)	4 (3 - 5) 5 (4 - 6)
Konac gornjeg petljača	5 (4 - 6) 5 (4 - 6)	5 (4 - 6) 6 (5 - 7)
Konac donjeg petljača	7 (6 - 8) 7 (6 - 8)	5 (4 - 6) 6 (5 - 7)

6. POGLAVLJE

OTKLANJANJE

TEŠKOĆA

Ovaj uređaj je dizajniran za besprijekoran rad. Međutim, zbog nepravilnih postavki tijekom uporabe mogu se pojaviti teškoće koje su navedene u nastavu.

Simptom	Moguć i uzrok	Rješenje
1. Tkanina ne klizi glatko.	Nedovoljan pritisak papučice.	Okrenite regulator pritiska u smjeru kretanja kazaljki na satu i povećajte pritisak papučice (stranica 9.).
2. Iгла se lomi.	1. Savijena ili tupa igla.	Zamijenite iglu (stranica 13.).
	2. Nepravilno umetnuta igla.	Pravilno umetnite iglu (stranica 13.).
	3. Prejako vučete tkaninu.	Lagano vodite tkaninu.
3. Konac puca.	1. Nepravilno navođenje stroja.	Ispravite navođenje (stranice 15.–18.).
	2. Konac je zapetljan.	Provjerite nosač špulice, držače konca... i uklonite zapetljani konac.
	3. Prevelika napetost konca.	Smanjite napetost (stranice 10.–12.).
	4. Nepravilno umetnuta igla.	Pravilno umetnite iglu (stranica 13.).
	5. Pogrešna igla.	Koristite ispravnu iglu. 130/705H - preporučena (stranica 13.).
4. Preskakanje uboda	1. Savijena ili tupa igla.	Zamijenite iglu (stranica 13.).
	2. Nepravilno umetnuta igla.	Pravilno umetnite iglu (stranica 13.).
	3. Pogrešna igla.	Koristite ispravnu iglu 130/705H - preporučena (stranica 13.).
	4. Nepravilno navođenje stroja.	Ispravite navođenje (stranice 15.–18.).
	5. Nedovoljan pritisak papučice.	Okrenite regulator pritiska u smjeru kretanja kazaljki na satu i povećajte pritisak papučice (stranica 9.).
5. Ubodi nisu ravnomjerni.	Napetosti konca nisu pravilno podešene.	Smanjite napetost (stranice 10.–12.).
6. Tkanina je naborana.	1. Prevelika napetost konca.	Smanjite napetost kada šivate lagane ili tanke tkanine (stranice 10.–12.).
	2. Nepravilno navođenje stroja ili zapetljan konac.	Ispravite navođenje (stranice 15.–18.).

7. POGLAVJE ODRŽAVANJE

Čišćenje

⚠OPREZ

Isključite uređaj prije čišćenja.

Okrenite pogonski kotač i spustite igle.

Priloženom četkicom periodično uklanjajte prašinu te ostatke tkanine i konca.

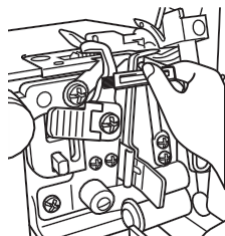

Podmazivanje

Za normalan i tih rad povremeno podmažite pokretne dijelove stroja (označene strelicama).

⚠OPREZ

Prije otvaranja prednjeg poklopca i podmazivanja dijelova stroja isključite stroj.

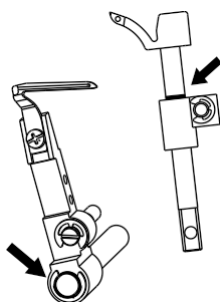

BILJEŠKA:

Prije uporabe obvezno podmažite stroj. Prije podmazivanja uvijek uklonite prašinu te ostatke tkanine i konca.

Kod normalne uporabe preporučamo podmazivanje stroja jednom do dva puta mjesečno. Kod češće uporabe preporučamo podmazivanje jednom tjedno.

8. POGLAVLJE DODATNE PAPUČICE

⚠️ OPREZ

Obvezno isključite stroj prije zamjene papučice.

Papučica za nevidljivi bod

Svojstva

Korištenjem papučice za nevidljivi bod (višenamjenska papučica) možete istovremeno šivati nevidljivi bod i porubljivati. Idealno za šivanje manšeta, nogavica hlača, džepova, za porubljivanje suknji i slično.

Vodilica tkanine na ovoj papučici također je korisna pri šivanju posebnih bodova, poput plosnatih uboda, nabora i drugih ukrasnih uboda.

Nevidljivi bod

Ovaj ubod se koristi za izradu gotovo nevidljivog šava na odjeći ili proizvodima za uređenje doma. Koristite ga za porubljivanje hlača, suknji ili draperija.

Preporučene postavke

- Širina boda: 5 mm
- Duljina boda: 3–4 mm
- Napetost iglenog konca: Lagano olabavljena (0–2)
- Napetost konca gornjeg petljača: Lagano zategnuta (5–7)
- Napetost konca donjeg petljača: lagano olabavljena (2–4)

Postupak

1. Pričvrstite papučicu za nevidljivi bod (vidi 1. POGLAVLJE „Postavljanje/skidanje papučice“).
2. Pripremite stroj za šivanje trokončanim overlock bodom s uporabom lijeve igle. Uklonite desnu iglu.
3. Postavite tkaninu naličjem prema gore, preklopite je i ponovno preklopite na željenu širinu kao što je prikazano na slici.

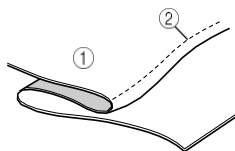

- 1 Naličje tkanine
- 2 Putanja igle

Lakše ćete šivati ako prije toga zaglačate nabor u presavijenu tkaninu.

4. Okrenite pogonski kotač i poravnajte oznaku na kotaču s oznakom na stroju (vidi 1. POGLAVLJE “Okretanje pogonskog kotača“).

5. Podignite polugu papučice i umetnite tkaninu s presavijenim rubom s lijeve strane, tako da igla zahvaća samo pregib ruba.
6. Spustite polugu za podizanje papučice i usmjerite vodilicu tkanine prema presavijenom rubu.
7. Podesite položaj vodilice tkanine pomoću vijka za podešavanje tako da igla lagano zahvaća pregib ruba. U tom slučaju kriterij je debljina tkanine. Okretanjem vijka naprijed (prema sebi) vodilica ide udesno. Okretanjem vijka unatrag (dalje od sebe) vodilica ide ulijevo.

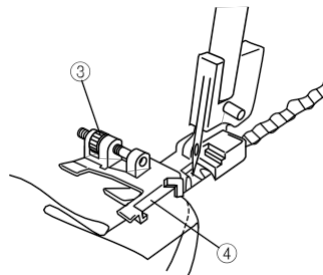

3 Vijak za podešavanje

4 Vodilica tkanine

Za podešavanje položaja vodilice tkanine izvedite probno šivanje na komadu iste tkanine koju ćete koristiti.

8. Presavijenu tkaninu šivajte tako da igla zahvaća samo pregib ruba.
9. Razvucite tkaninu kao što je prikazano na slici.

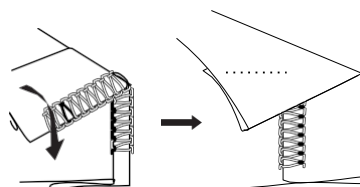

Za najbolje rezultate koristite tanki konac koji odgovara boji tkanine. Ako je postupak šivanja pravilno izveden, ovaj će šav biti jedva vidljiv na licu tkanine.

Plosnati ubod

Koristimo ga ponajprije kao ukrasni zaključni bod na proizvodima. Završni izgled može sličiti na ljestvicu ili male paralelne linije kada se tkanina rasteže.

Preporučene postavke

- Širina boda: 5 mm
- Duljina boda: 2–4 mm
- Napetost iglenog konca: 0–3
- Napetost konca gornjeg petljača: 2–5
- Napetost konca donjeg petljača: 6–9

Postupak

1. Pričvrstite papučicu za nevidljivi bod (vidi 1. POGLAVLJE „Postavljanje/skidanje papučice“).
2. Pripremite stroj za šivanje trokončanim overlock bodom s uporabom lijeve igle. Uklonite desnu iglu.
3. Tkaninu presavijte kao što je prikazano na slici.

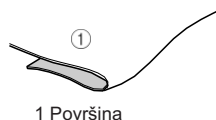

1 Površina

4. Okrenite pogonski kotač i poravnajte oznaku na kotaču s oznakom na stroju (vidi 1. POGLAVLJE “Okretanje pogonskog kotača“).
5. Podignite polugu papučice i umetnite tkaninu s presavijenim rubom tako da igla zahvaća samo pregib ruba.
6. Spustite polugu za podizanje papučice i usmjerite vodilicu tkanine prema presavijenom rubu.
7. Podesite položaj vodilice papučice pomoću vijka za podešavanje tako da se igla pomiče u položaj od 2,5 do 3 mm unutar presavijenog ruba tkanine, a dio šava je uvijen preko ruba.

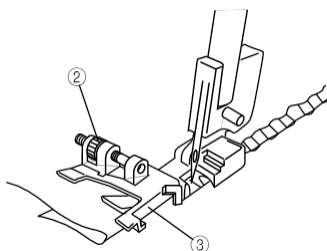

2 Vijak za podešavanje

3 Vodilica tkanine

Okretanjem vijka naprijed (prema sebi) vodilica ide udesno. Okretanjem vijka unatrag (dalje od sebe) vodilica ide ulijevo. Za podešavanje položaja vodilice tkanine izvedite probno šivanje na komadu iste tkanine koju ćete koristiti.

8. Sve komade tkanine držite zajedno i šivajte po rubu stalnom brzinom.

9. Po završetku šivanja razvučite tkaninu.

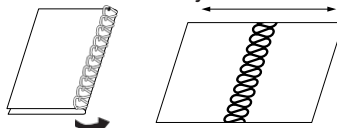

Takav završetak šava može se primijeniti na licu tkanine. Ako šivate naličja tkanina jedan na drugi, konac gornjeg petljača će stvoriti ukrasni šav na licu tkanine (kada je razvučete). Ako šivate lica tkanina jedan na drugi, igleni konac će stvoriti ukrasni šav na licu tkanine (kada je razvučete).

BILJEŠKA:

Ova metoda nije prikladna za tanke tkanine.

Izrada nabora

Ubod za izradu nabora koristi rolani porub kojim se ukrasi i daje oblik proizvodu. Dodatni dekorativni učinak postiže se pomoću kontrastnog konca za gornji petljač.

Za tanke tkanine preporučuje se uporaba tankog konca koji će glatko teći.

Postupak

1. Pričvrstite papučicu za nevidljivi bod (vidi 1. POGLAVLJE „Postavljanje/skidanje papučice“).
2. Pripremite stroj za šivanje uskog overlock boda (vidi 5. POGLAVLJE „Uski overlock bod/Rolani porub“).
3. Olovkom za tekstil nacrtajte linije s jednakim razmakom koje označavaju raspodjelu nabora. Presavijte tkaninu duž jedne od linija i lagano zaglačajte.

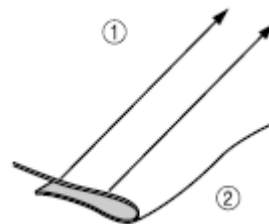

1 Crtanje linija

2 Pregib

4. Okrenite pogonski kotač i poravnajte oznaku na kotaču s oznakom na stroju (vidi 1. POGLAVLJE “Okretanje pogonskog kotača“).
5. Podignite polugu papučice i umetnite tkaninu s presavijenim rubom tako da igla zahvaća samo pregib ruba.
6. Spustite polugu za podizanje papučice i usmjerite vodilicu tkanine prema presavijenom rubu.

- Poravnajte vodilicu papučiće s linijom na desnoj strani jezička za bodove. Okretanjem vijka naprijed (prema sebi) vodilica ide udesno. Okretanjem vijka unatrag (dalje od sebe) vodilica ide ulijevo.
- Poravnajte pregib s vodicom i umetnite tkaninu do igle.

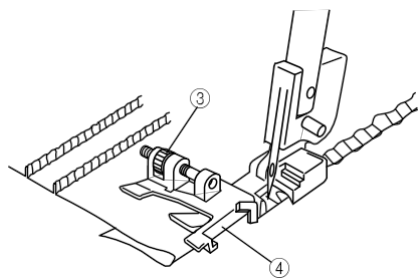

3 Vijak za podešavanje
4 Vodilica tkanine

- Vodite pregib tkanine i šivajte na polovici razmaka od igle do gornjeg noža.
- Nastavite izrađivati šavove na svim označenim linijama.

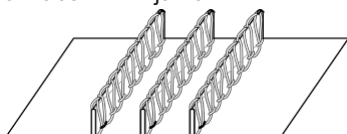

Ručno ispravite manje nepravilnosti.

Papučića za ušivanje elastičnih traka

Svojstva

Papučiću za elastiku možete koristiti za prišivanje i istodobno porubljivanje elastike i traka.

- Možete koristiti trake ili elastike širine od 6 mm do 12 mm.
- Prišivanje traka prikladno je za učvršćivanje rastezljivih tkanina, npr. na području ramena pletene odjeće. Prišivanje elastike pogodno je za šivanje manšeta, dekoltea itd.

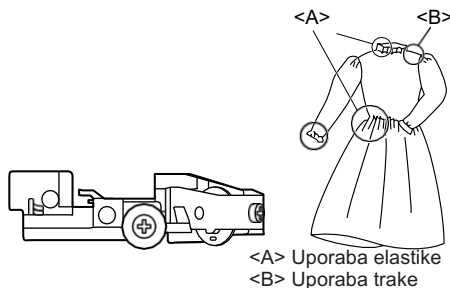

<A> Uporaba elastike
 Uporaba trake

Podešavanje stroja (vrsta uboda):

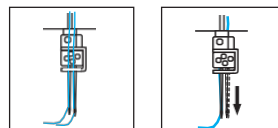

- 2-igleni 4-končani overlock bod
- 1-igleni 3-končani overlock bod (možete koristiti lijevu ili desnu iglu.)

Šivanje elastike / trake

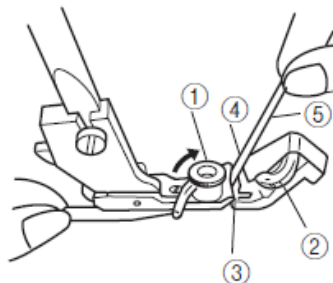

1. Pričvrstite papučicu za ušivanje elastike (vidi 1. POGLAVLJE „Postavljanje/skidanje papučiće“).
2. Podignite polugu za podizanje papučiće.
3. Okrenite pogonski kotač i poravnajte oznaku na kotaču s oznakom na stroju (vidi 1. POGLAVLJE “Okretanje pogonskog kotača“).
4. Otvorite vodilicu za traku 1 i regulator papučiće (2) postavite na vrijednost „0“.
5. Umetnite traku ili elastiku (5) kroz utor (3).
6. Umetnite traku ili elastiku (5) kroz utor (3) tako da je traka odmah pored vodicice. (4).
7. Zatvorite vodilicu za traku (1).

Probno šivanje

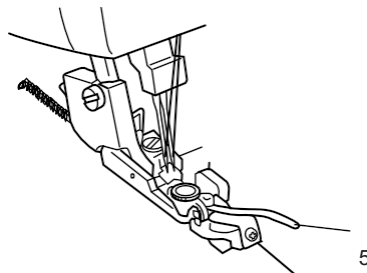

1. Podignite polugu za podizanje papučiće.
2. Umetnite materijale tako da rubom dodiruju oštricu.
3. Spustite polugu za podizanje papučiće.
4. Regulator širine boda postavite na vrijednost „5“.

- Podesite regulator duljine boda.
 - Trake: između „3“ i „4“
 - Elastika: „4“
- Postavite regulator papučice (2)
 - na vrijednost „0“ pri šivanju traka;
 - na vrijednost koja odgovara željenom stupnju skupljanja elastike.

BILJEŠKA:

Veća vrijednost znači veći stupanj skupljanja.

- Izvedite probno šivanje i prilagodite napetost konaca. Primjer pravilno izrađenog šava:

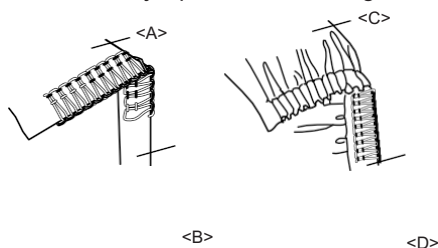

- <A> Površina
 Traka
<C> Površina
<D> Elastika

BILJEŠKA:

Pri šivanju traka napetost je slična napetosti pri izradi običnih overlock bodova. Za ljepši završni izgled preporučuje se veća napetost gornjeg i donjeg petljača. Preporučljivo je izvesti probno šivanje na svakoj tkanini / sa svakim koncem zbog različitih stupnjeva skupljanja.

Papučica za ušivanje perli

Svojstva

Ovom papučicom možete ukrašiti tkaninu perlama, što je korisno prilikom ukrašavanja rubova zavjesa, stolnjaka, haljina itd. Ovom papučicom možete ušivati perle od 3 do 5 mm.

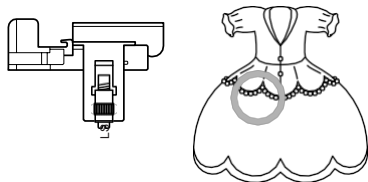
**Priprema**

- Isključite gornji nož (vidi 1. POGLAVLJE: „Gornji nož“).
- Pričvrstite papučicu za ušivanje perli (vidi 1. POGLAVLJE).
- Pripremite stroj za šivanje trokončanim overlock bodom s uporabom lijeve igle.

Podešavanje stroja

- Podesite duljinu boda prema duljini <A> ili . Na primjer, 4 mm duljine boda znači 4 mm za <A> ili .

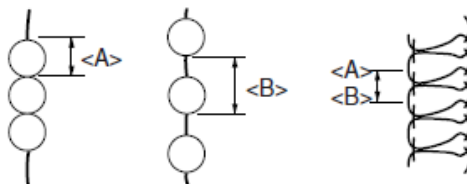

- Podesite širinu boda od 3 do 5 mm.
- Podesite napetost konca na sljedeći način:
 - Igljeni konac: lagano otpustite
 - Konac gornjeg petljača: lagano otpustite
 - Konac donjeg petljača: lagano zategnite

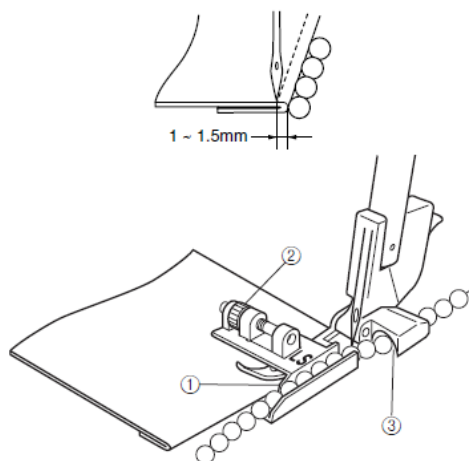
Postavljanje tkanine i perli

- Tkaninu presavijte uzduž linije za ušivanje perli.
- Postavite tkaninu na točku uboda igle s presavijenim rubom duž vodilice (1).
- Vijkom (2) prilagodite razmak između presavijenog ruba i igle na 1 do 1,5 mm.
- Umetnite perlu kroz vodilicu neposredno ispred utora vodilice (3).

Probno šivanje

- Okrećite pogonski kotač sve dok perla ne prođe kroz utor vodilice.
- Šivajte niskom brzinom i rukom usmjeravajte perle i tkaninu.
- Vežite oba kraja konca na početku i na kraju.

BILJEŠKA:

Napetost konca jednostavno se otpušta pri manjim perlama. Za bolji rezultat isključite pomični jezičak.

Papučica za ušivanje keder traka

Svojstva

Ova je papučica namijenjena ušivanju keder trake na rub tkanine. Keder trake se koriste za ukrašavanje rubova proizvoda (pidžama, sportske odjeće), prekrivača, jastuka, torbica itd.

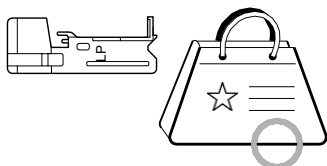

Priprema

Pričvrstite papučicu za ušivanje keder traka (vidi 1. POGLAVLJE „Postavljanje/skidanje papučice“).

Podešavanje stroja (vrsta uboda):

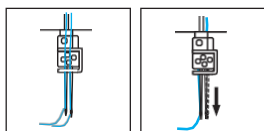

- 2-igleni 4-končani overlock bod
- 1-igleni 3-končani overlock bod (uklonite desnu iglu)

Podešavanje stroja

1. Podesite duljinu boda na 3 mm (standardni položaj).
2. Podesite širinu boda od 5 do 6 mm.
3. Podesite napetost konaca za obične overlock bodove (Vidi 5. POGLAVLJE „Izbor uboda“).

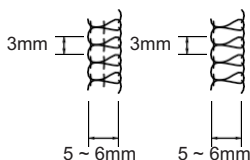

Postavljanje tkanine i keder trake

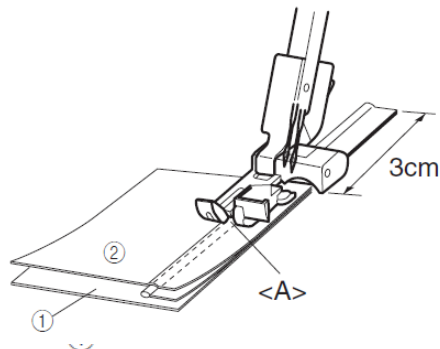

1 Površina 2 Naličje tkanine

1. Umetnite traku između dva sloja tkanine i poravnajte oba ruba (vidi sliku). Ostavite 3 cm trake preko ruba tkanine za veću stabilnost šivanja (površina tkanine treba biti na unutrašnjoj strani).
2. Položite tkaninu s trakom ispod papučice i umetnite traku u utor <A> papučice. Počnite šivati.

Početak šivanja

1. Tijekom šivanja lagano vodite tkaninu i traku.
2. Po završetku šivanja okrenite obje strane tkanine.

BILJEŠKA:

Prije početka zaheftajte tkaninu i traku za lakše šivanje.

Šivanje keder traka otežano je pod oštrim kutovima.

Kada koristite keder trake odrežite suvišni dio.

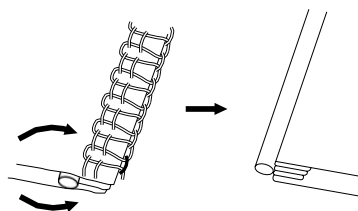

Papučica za nabiranje

Svojstva

Pomoću ove papučice možete stvoriti prekrasne nabore na raznim odjevnim predmetima i proizvodima za uređenje doma.



Priprema

Pričvrstite papučicu za nabiranje (vidi 1. POGLAVLJE

„Postavljanje/skidanje papučice“).

Podešavanje stroja (vrsta uboda):

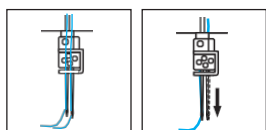

- 2-igleni 4-končani overlock bod
- 1-igleni 3-končani overlock bod (možete koristiti lijevu ili desnu iglu.)

Postavljanje tkanine

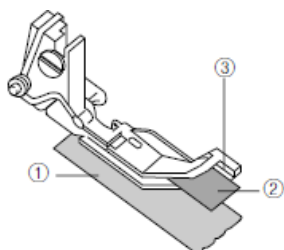

1 Površina 2 Naličje tkanine

1. Podignite polugu za podizanje papučice.
2. Okrenite pogonski kotač i poravnajte oznaku na kotaču s oznakom na stroju (vidi 1. POGLAVLJE “Okretanje pogonskog kotača”).
3. Postavite donji komad tkanine (tkanine koju treba nabrati (1) ispod vodilice (3) odmah ispod igle).
4. Gornji komad tkanine (2) postavite između papučice i vodilice (3) na donji komad tkanine (1).
5. Spustite polugu za podizanje papučice.

Probno šivanje



1. Podesite duljinu boda na 3 mm.
2. Postavite omjer diferencijala na vrijednost 2.
3. Podesite duljinu boda na 5 mm.
4. Ostale postavke moraju biti iste kao kod izrade običnih overlock bodova.
5. Tijekom šivanja vodite tkaninu duž vodilice (3).
 - Veličinu nabora podesite prilagodbom duljine boda od 2 do 5 mm.
 - Količinu naborane tkanine podesite prilagodbom omjera diferencijala između 1,0 i 2,0.

BILJEŠKA:

Ne vucite i ne rastežite tkaninu.

SPECIFIKACIJE

Specifikacije

Uporaba

Tanke do debele tkanine

Brzina šivanja

Najviše 1.300 uboda u minuti

Širina boda

2,3 mm do 7 mm (3/32 do 9/32 inča)

Duljina boda

2 mm do 4 mm (5/64 do 5/32 inča)

Raspon igle:

25 mm (63/64 inča)

Papučica

Standardni tip

Podizanje papučice

5 mm do 6 mm (3/16 do 15/64 inča)

Igla

130/705H

Broj igala i konaca

Promjenljiv - tri ili četiri konca

Dvije igle ili jedna igla

Težina stroja

5,6 kg.

Dimenzije stroja

33,5 cm x 29,6 cm x 28,2 cm

(Približno 13-1/4 x 11-11/16 x 11-1/8 inča)

Komplet igala

130/705H. #80 (2)

#90 (2)

Posjetite <http://support.brother.com/> za tehničku podršku i odgovore na često postavljana pitanja (FAQ).

Ovaj dokument je originalno proizveden i objavljen od strane proizvođača, brenda Brother, i preuzet je sa njihove zvanične stranice. S obzirom na ovu činjenicu, Tehnoteka ističe da ne preuzima odgovornost za tačnost, celovitost ili pouzdanost informacija, podataka, mišljenja, saveta ili izjava sadržanih u ovom dokumentu.

Napominjemo da Tehnoteka nema ovlašćenje da izvrši bilo kakve izmene ili dopune na ovom dokumentu, stoga nismo odgovorni za eventualne greške, propuste ili netačnosti koje se mogu naći unutar njega. Tehnoteka ne odgovara za štetu nanесenu korisnicima pri upotrebi netačnih podataka. Ukoliko imate dodatna pitanja o proizvodu, ljubazno vas molimo da kontaktirate direktno proizvođača kako biste dobili sve detaljne informacije.

Za najnovije informacije o ceni, dostupnim akcijama i tehničkim karakteristikama proizvoda koji se pominje u ovom dokumentu, molimo posetite našu stranicu klikom na sledeći link:

<https://tehnoteka.rs/p/brother-masina-za-sivenje-overlok-m343d-akcija-cena/>