

## Uputstvo za upotrebu

BOSCH ugradna ploča PXY875KW1E



**BOSCH**



Tehnoteka je online destinacija za upoređivanje cena i karakteristika bele tehnike, potrošačke elektronike i IT uređaja kod trgovinskih lanaca i internet prodavnica u Srbiji. Naša stranica vam omogućava da istražite najnovije informacije, detaljne karakteristike i konkurentne cene proizvoda.

Posetite nas i uživajte u ekskluzivnom iskustvu pametne kupovine klikom na link:

<https://tehnoteka.rs/p/bosch-ugradna-ploca-pxy875kw1e-akcija-cena/>



**BOSCH**

**Register** your  
new device on  
MyBosch now and  
get free benefits:  
[bosch-home.com/  
welcome](https://bosch-home.com/welcome)

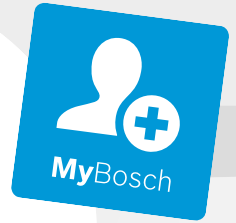

# Indukciona ploča za kuvanje

PXY8..K...

[sr] Uputstvo za upotrebu

# Za dalje informacije pogledajte Digitalni korisnički vodič.



## Sadržaj

1	Bezbednost.....	2
2	Izbegavanje materijalne štete.....	4
3	Zaštita životne sredine i štednja .....	5
4	Adekvatno posuđe za kuvanje .....	6
5	Upoznavanje sa uređajem .....	7
6	Pre prve upotrebe .....	9
7	Osnovno rukovanje.....	9
8	FlexInduction.....	11
9	Proširena FlexInduction .....	12
10	MoveMode .....	12
11	Vremenske funkcije .....	13
12	PowerBoost.....	14
13	PanBoost .....	14
14	Funkcija održavanja toplote .....	14
15	Preuzimanje podešavanja .....	15
16	Assist.....	15
17	Bežični senzor za kuvanje .....	19
18	Asistent za jela .....	21
19	Zaštita za decu .....	21
20	Zaštita za brisanje .....	22
21	Individualno sigurnosno isključivanje.....	22
22	Osnovna podešavanja .....	22
23	Test posuđa za kuvanje .....	23
24	Home Connect .....	23
25	Upravljanje aspiratorom zasnovano na rukovanju pločom za kuvanje.....	25
26	Čišćenje i održavanje.....	26
27	Otklanjanje smetnji .....	27
28	Odlaganje u otpad.....	29
29	Izjava o usaglašenosti .....	29
30	Korisnička služba.....	29
31	Proverena jela .....	30



## 1 Bezbednost

Pridržavajte se sledećih sigurnosnih napomena.

### 1.1 Opšte napomene

- Pažljivo pročitajte ovo uputstvo.
- Uputstva, pasoš uređaja kao i informacije o proizvodu sačuvajte za kasniju upotrebu ili za narednog vlasnika.
- Ukoliko postoji oštećenje nastalo tokom transporta, nemojte da priključujete uređaj.

### 1.2 Namenska upotreba

Priključivanje uređaja bez utikača sme da vrši samo ovlašćeno stručno osoblje. Ukoliko dođe do oštećenja usled pogrešnog priključivanja, gubite pravo na garanciju.

Samo u slučaju stručne ugradnje u skladu sa uputstvom za montažu zagarantovana je sigurnost prilikom upotrebe. Instalater je odgovoran za pravilno funkcionisanje na mestu postavljanja.

Ovaj uređaj upotrebljavajte samo:

- za pripremu jela i pića.
- pod nadzorom. Bez prekida nadzirite kratke postupke kuvanja.
- u privatnom domaćinstvu i u zatvorenim prostorima kućnog okruženja.
- na nadmorskim visinama do 4000 m.

Ne upotrebljavajte uređaj:

- sa eksternim tajmerom ili posebnim daljinskim upravljačem. Ovo ne važi u slučaju kada je isključen rad sa uređajima koji su obuhvaćeni standardom EN 50615.

Kada koristite funkciju senzora za kuvanje uključite ringlu na kojoj se nalazi lonac sa senzorom temperature.

Ukoliko nosite aktivni implantirani medicinski uređaj (npr. pejsmejker ili defibrilator), proverite kod vašeg lekara da je isti po smernicama 90/385/EWG Saveta Evropske unije od 20.

Juna 1990. kao i da odgovara EN 45502-2-1 i EN 45502-2-2 standardu i da je izabran, implantiran i programiran u skladu sa VDE-AR-E 2750-10. Ako su ovi preduslovi ispunjeni i

ako se koriste nemetalni pribor i posuđe za kuvanje sa nemetalnim ručkama, korišćenje ove indukciono ravne ploče za kuvanje za namenjenu upotrebu je bezopasno.

### 1.3 Ograničenje kruga korisnika

Deca od 8 godina i starija, kao i osobe sa umanjenim psihičkim, čulnim ili mentalnim sposobnostima, ili osobe bez iskustva i/ili znanja, ovaj uređaj mogu da koriste samo pod nadzorom osobe koja je odgovorna za njihovu bezbednost ili ako su obučene za bezbedno korišćenje uređaja i razumeju kakve opasnosti pri tome postoje.

Deca se ne smeju igrati uređajem.

Čišćenje i korisničko održavanje ne smeju da obavljaju deca, osim ako su starija od 15 godina i to rade pod nadzorom.

Decu mlađu od 8 godina udaljite od uređaja i od priključnog kabla.

### 1.4 Bezbedna upotreba

#### **⚠ UPOZORENJE – Opasnost od požara!**

Kuvanje na ploči za kuvanje sa masti ili uljem bez nadzora može da bude opasno i da dovede do požara.

- ▶ Vruća ulja i masti nipošto nemojte da ostavljate bez nadzora.
- ▶ Nikad ne pokušavajte da ugasite vatru vodom, već isključite uređaj i zatim prekrijte plamen npr. poklopcem ili prekrivačem za gašenje vatre.

Površina za kuvanje se veoma zagreva.

- ▶ Na površinu za kuvanje ili u neposrednoj blizini nikada nemojte postavljati zapaljive predmete.
- ▶ Ne ostavljajte predmete na površini za kuvanje.

Uređaj postaje vruć.

- ▶ Nipošto nemojte da čuvate zapaljive predmete ili sprejeve u fiokama neposredno ispod ploče za kuvanje.

Poklopci za ravnu ploču za kuvanje mogu da prouzrokuju nezgode, npr. zbog pregrevanja, paljenja ili materijala koji se mogu rasprsnuti.

- ▶ Nemojte da koristite poklopce za ravnu ploču za kuvanje.

Nakon svake upotrebe uključite ploču za kuvanje pomoću glavnog prekidača.

- ▶ Nemojte čekati da se ploča za kuvanje automatski isključi kada se na njoj ne nalaze lonci i tiganji.

Namirnice se mogu zapaliti.

- ▶ Postupak kuvanja se mora kontrolisati. Kratak postupak se mora neprekidno kontrolisati.

#### **⚠ UPOZORENJE – Opasnost od opekotina!**

Tokom rada se zagrevaju uređaj i delovi koje možete da dodirnete, a posebno okvir ploče za kuvanje, ukoliko postoji.

- ▶ Budite pažljivi i ne dodirujte grejne elemente.
- ▶ Udaljite malu decu mlađu od 8 godina. Zaštitne rešetke za ploču za kuvanje mogu dovesti do nezgode.

- ▶ Nikada nemojte koristiti zaštitnu rešetku za ploču za kuvanje.

Uređaj se zagreva tokom rada.

- ▶ Pre čišćenja sačekajte da se uređaj ohladi. Predmeti od metala se na ploči za kuvanje veoma brzo zagrevaju.
- ▶ Na ploči za kuvanje nemojte spuštati predmete od metala, npr. noževe, viljuške, kašike i poklopce.

#### **⚠ UPOZORENJE – Opasnost od strujnog udara!**

Nestručne popravke su opasne.

- ▶ Samo za to obučeno stručno osoblje sme da vrši popravke na uređaju.
- ▶ Za popravku uređaja se smeju koristiti samo originalni zamenski delovi.
- ▶ Ako se mrežni priključni vod ovog uređaja ošteti, morate da ga zamenite specijalnim priključnim kablom, koji možete da poručite od proizvođača ili njegove korisničke službe.

Oštećeni uređaj ili oštećeni mrežni priključni vod predstavljaju izvor opasnosti.

- ▶ Nikad nemojte upotrebljavati oštećeni uređaj.
- ▶ Ako je površina ispucala, morate isključiti uređaj da biste sprečili mogući električni udar. Uređaj nemojte isključiti na glavnom prekidaču, već preko osigurača u kutiji sa osiguračima.
- ▶ Nikada nemojte povlačiti mrežni priključni vod da biste razdvojili uređaj sa strujne mreže. Uvek povlačite mrežni utikač mrežnog priključnog voda.
- ▶ Ukoliko je uređaj ili mrežni priključni vod oštećen, odmah isključite osigurač u kutiji sa osiguračima.

► Pozovite korisnički servis. → *Stranica 29*  
Vlaga koja je prodrla unutra može da prouzrokuje strujni udar.

► Za čišćenje uređaja nemojte da koristite čistač na paru ili čistač pod visokim pritiskom.

Kablovska izolacija električnih aparata može da se istopi na vrelim delovima uređajima.

► Nipošto nemojte da dovodite priključne kablove električnih aparata u kontakt sa vrelim delovima uređaja.

Kontakt metalnih predmeta sa ventilatorom koji se nalazi na donjoj strani ploče za kuvanje može dovesti do električnog udara.

► U fiokama ispod ploče za kuvanje nemojte držati dugačke, oštre metalne predmete.

### **⚠ UPOZORENJE – Opasnost od povrede!**

Usled tečnosti između dna lonca i ringle, lonci mogu naglo odskočiti.

► Ringla i dno lonca uvek moraju biti suvi.

► Nipošto nemojte da koristite zamrznuto posuđe za kuvanje.

Bežični senzor za temperaturu poseduje bateriju, koja se može oštetiti ukoliko je izložena visokim temperaturama.

► Senzor skinite sa suda za kuvanje i ne odlažite ga u blizini izvora toplote.

Senzor za temperaturu može da bude veoma vreo prilikom uklanjanja sa lonca.

► Za njegovo skidanje koristite kuhinjske rukavice ili kuhinjsku krpu.

Prilikom kuvanja sa potapanjem u vodi, ploča za kuvanje i posuda za kuvanje mogu da se pregreju i puknu.

► Posuda za kuvanje koja je potopljena u vodu ne sme direktno da dodiruje dno lonca koji je napunjen vodom.

► Koristite samo posuđe za kuvanje koje je otporno na visoke temperature.

Uređaj sa napuklom ili polomljenom površinom može da dovede do posekotina.

► Nemojte da koristite uređaj čija je površina napukla ili polomljena.

### **⚠ UPOZORENJE – Opasnost: magnetizam!**

Bežični senzor za temperaturu je magnetizovan i može da ošteti elektronske implantate, npr. pejsmejkere ili insulinske pumpe.

► Osobe sa elektronskim implantantima moraju da budu na najmanjoj udaljenosti od 10 cm od magnetnog elementa za rukovanje.

► Nipošto nemojte da nosite element za rukovanje u džepu na odeći.

### **⚠ UPOZORENJE – Opasnost od gušenja!**

Deca mogu ambalažni materijal da navuku sebi preko glave ili da se njime umotaju, pa da se tako uguše.

► Ambalažni materijal držite van domašaja dece.

► Deci nipošto nemojte dozvoliti da se igraju sa ambalažnim materijalom.

Deca bi mogla da udahnu i usisaju odn. progutaju sitne delove i da se na taj način uguše.

► Držite sitne delove van domašaja dece.

► Deci nipošto nemojte dozvoliti da se igraju sa sitnim delovima.

## **2 Izbegavanje materijalne štete**

Ovde možete da se informišete o najčešćim uzrocima štete, kao i da pronađete savete o tome kako da ih izbegnete.

<b>Oštećenje</b>	<b>Uzrok</b>	<b>Mera</b>
Fleke	Postupak pripreme hrane bez nadzora.	Posmatrajte postupak pripreme hrane.
Fleke, napukline ploče	Prosute namirnice, pre svega one sa velikim procentom šećera.	Odmah uklonite strugačem za staklene površine.
Fleke, napukline ploče ili lomovi stakla	Neispravno posuđe za kuvanje, posuđe sa istopljenim emajlom ili posuđe sa bakarnim ili aluminijumskim dnom.	Koristite odgovarajuće posuđe za kuvanje koje je u dobrom stanju.
Fleke, promene boja	Neadekvatne metode čišćenja.	Upotrebljavajte samo sredstva za čišćenje koja su pogodna za staklokeramiku i ploču za kuvanje čistite samo kada je hladna.

Oštećenje	Uzrok	Mera
Napukline ploče ili lom stakla	Udarci ili pad posude za kuvanje, pribora za kuvanje ili drugih tvrdih ili oštrih predmeta.	Dok kuvate nemojte udarati o staklo ili dozvoliti da predmeti padnu na ploču za kuvanje.
Ogrebotine, promene boja	Hrapavo dno posuda za kuvanje ili pomeranje posude za kuvanje na ploči za kuvanje.	Proverite posuđe. Kada pomerate posudu, podignite je.
Ogrebotine	So, šećer ili pesak.	Ploču za kuvanje nemojte upotrebljavati kao radnu površinu ili prostor za odlaganje.
Oštećenja na uređaju	Kuvanje sa zamrznutim posuđem za kuvanje.	Nipošto nemojte da koristite zamrznuto posuđe za kuvanje.
Oštećenja na posuđu za kuvanje ili uređaju	Kuvanje bez sadržaja.	Na vrućoj zoni za kuvanje nemojte ostavljati ili zagrevati praznu posudu za kuvanje.
Oštećenja stakla	Istopljen materijal na vrućoj zoni za kuvanje ili vruć poklopac za lonac na staklu.	Na ploču za kuvanje nemojte stavljati papir za pečenje, aluminijumsku foliju, plastične posude ili poklopce za lonac.
Prekomerno zagrevanje	Vruće posuđe za kuvanje na komandnom polju ili okviru.	Na ova područja nemojte spuštati vruće posuđe za kuvanje.

**PAŽNJA!**

Ova ploča za kuvanje je sa donje strane opremljena ventilatorom.

- ▶ Ukoliko se ispod ploče za kuvanje nalazi fioka, u njoj nemojte da držite male ili oštre predmete, papir ili kuhinjske krpe. Ventilator može da usisa ove predmete, što može prouzrokovati oštećenja ili smetnje u hlađenju.
- ▶ Između sadržaja fioke i ulaza ventilatora mora postojati rastojanje od najmanje 2 cm.

## 3 Zaštita životne sredine i štednja

### 3.1 Odlaganje ambalaže u otpad

Ambalažni materijal je ekološki i može se iznova koristiti.

- ▶ Pojedinačne sastavne delove odložite u otpad odvojene po vrstama.

### 3.2 Štednja energije

Ako se pridržavate ovih napomena, vaš uređaj će trošiti još manje energije.

Izaberite zonu za kuvanje koja odgovara veličini lonca. Centrirajte posudu za kuvanje.

Upotrebljavajte posuđe čiji prečnik dna odgovara prečniku ringle.

**Savet:** Proizvođači posuđa obično navode gornji prečnik lonca. On je često veći od prečnika dna.

- Neodgovarajuće posuđe za kuvanje ili nepotpuno prekrivene zone za kuvanje dovode do utroška velike količine energije.

Zatvorite lonac odgovarajućim poklopcem.

- Ako kuvate bez poklopca, uređaju je potrebno značajno više energije.

Poklopac po mogućstvu otvarajte samo povremeno.

- Kada podignete poklopac, ispušta se velika količina energije.

Koristite stakleni poklopac.

- Stakleni poklopac vam omogućuje da pogledate u lonac a da pritom ne morate da podižete poklopac.

Upotrebljavajte lonce i tiganje sa ravnim dnom.

- Neravna dna povećavaju potrošnju energije.

Upotrebljavajte posude za kuvanje koje odgovaraju količini namirnica.

- Potrebno je više energije da bi se zagrevalo veliko posuđe za kuvanje sa malo unetih namirnica.

Kuvajte sa malo vode.

- Što je više vode u posudi za kuvanje, utoliko će više energije biti potrebno za zagrevanje.

Prevremeno vratite na niži stepen pripreme.

- Ako koristite previše jak stepen za nastavak kuvanja, rasipa se energija.

Informacije o proizvodu u skladu sa (EU) 66/2014 možete da pogledate u priloženom pasošu uređaja i na internetu na strani sa vašim uređajem.

## 4 Adekvatno posuđe za kuvanje

Posuđe koje odgovara za kuvanje pomoću indukcije mora da ima feromagnetno dno, dakle da ga privlači magnet; pored toga, dno mora da odgovara veličini zo-



ne za kuvanje. Ukoliko posuda za kuvanje ne bude prepoznata na zoni za kuvanje, posudu postavite na zonu za kuvanje sa manjim prečnikom.

### 4.1 Veličina i karakteristike posuda za kuvanje

Da bi posuda za kuvanje bila prepoznata, uzmite u obzir veličinu i materijal posude za kuvanje. Dna svih posuda za kuvanje moraju da budu potpuno ravna.

Pomoću Test posuđa za kuvanje možete da proverite da li posuda za kuvanje odgovara. Dodatne informacije možete pogledati na

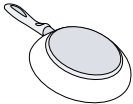
→ "Test posuđa za kuvanje", Stranica 23.

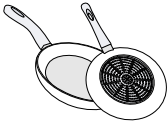
Posuđe za kuvanje	Materijali	Karakteristike
Preporučene posude za kuvanje 	Posude za kuvanje od inoksa u „sendvič“ izvedbi koje dobro raspoređuju toplotu.  Feromagnetne posude za kuvanje od emajliranog čelika, livenog gvožđa ili specijalno posuđe za indukciju od inoksa.	Te posude ravnomerno raspoređuju toplotu, brzo se zagrevaju i omogućuju prepoznavanje.  Te posude se brzo zagrevaju i omogućuju prepoznavanje.
Pogodno  	Dno nije potpuno feromagnetno.  Dna posuda za kuvanje sa komponentama od aluminijuma.	Ako je prečnik feromagnetnog područja manji od dna posude za kuvanje, zagreva se samo feromagnetna površina. Zbog toga se toplota ne raspoređuje ravnomerno.  To umanjuje feromagnetnu površinu usled čega se posudu za kuvanje predaje manja snaga. Može se desiti da ove posude ne budu dovoljno ili uopšte prepoznate, zbog čega se nedovoljno zagrevaju.
Nije pogodno	Posude za kuvanje od normalnog, tankog čelika, stakla, gline, bakra ili aluminijuma.	

#### Napomene

- Između ploče za kuvanje i posude nemojte koristiti adapterske ploče.
- Nemojte zagrevati prazne posude za kuvanje i koristiti posude sa tankim dnom, jer bi se posude mogle veoma zagrejati.

## 5 Upoznavanje sa uređajem

### 5.1 Komandno polje

Pojedini detalji, kao što su boja i oblik, mogu da odstupaju od slike.

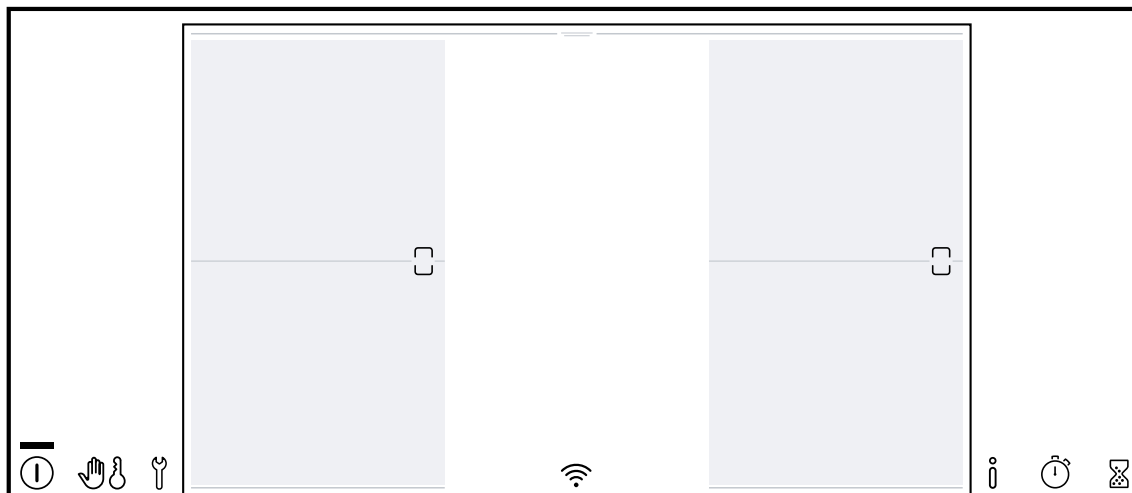

#### Napomene

- Komandnu površinu uvek održavajte čistim i suvim.
- U blizini prikaza i senzora nemojte postavljati sudove za kuvanje. Elektronika može da se pregreje.

#### Tasteri osetljivi na dodir

Kada se ploča za kuvanje zagreje, zasvetleće simboli tastera, koji su trenutno na raspolaganju.

Taster	Funkcija
①	Glavni prekidač
👉	Zaštita za brisanje Zaštita za decu
🔧	Osnovna podešavanja
i	Meni sa informacijama
🕒	Count-up timer
⌚	Alarmni sat
☞/☜	FlexInduction
0....Boost	Područje za podešavanje <ul style="list-style-type: none"> <li>▪ ⌚ Tajmer za isključivanje</li> <li>▪ 1....9 stepeni snage</li> <li>▪ 🔥 Funkcija održavanja toplote</li> <li>▪ 🔥 PowerBoost</li> <li>▪ 🔥 PanBoost</li> </ul>
menu	Meni sa režimima kuvanja <ul style="list-style-type: none"> <li>▪ 🔥 Stepeni snage</li> <li>▪ 🔄 MoveMode</li> <li>▪ 🔥 PerfectFry Sensor</li> <li>▪ 🔥 PerfectCook Sensor</li> <li>▪ 🗣️ Asistent za jela</li> </ul>

#### Tasteri u kombinaciji sa Home Connect

Kada se uspostavi veza sa Home Connect, raspoloživi su sledeći tasteri:

Taster	Funkcija
📶	Konektivnost

#### Taster Funkcija

🌀	Upravljanje aspiratorom zasnovano na rukovanju pločom za kuvanje
auto 🌀	Senzorsko upravljanje ventilacijom
☀️	Osvetljenje na aspiratoru

### 5.2 Displej osetljiv na dodir

Preko displeja osetljivog na dodir možete jednostavno i intuitivno da rukujete uređajem.

#### Glavni prikaz

Na glavnom prikazu se prikazuje pregled zona za kuvanje kojima raspolaže ploča za kuvanje. U aktivnim zonama za kuvanje prikazuju se režimi kuvanja, stepeni snage i vremenske funkcije.

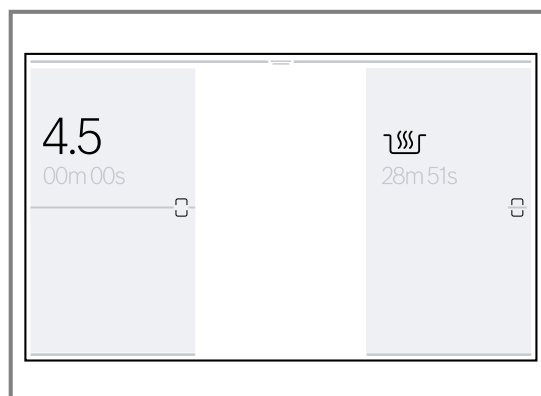



## Zona za podešavanje

Pomoću ove funkcije možete da podesite stepen snage, programiranje vremena pripreme i različite režime kuvanja za izabranu zonu za kuvanje.

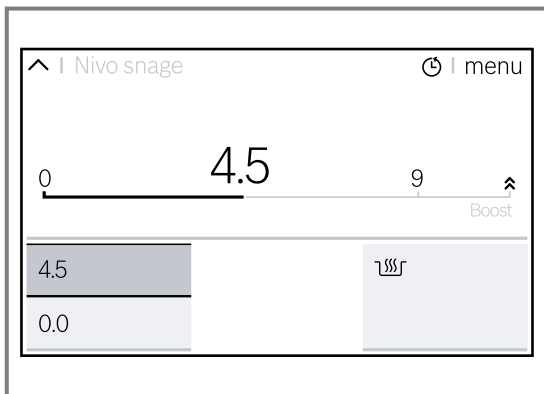

## Statusni red

Prikazane informacije se razlikuju u zavisnosti od izvršenog podešavanja: tajmer, kuhinjski sat

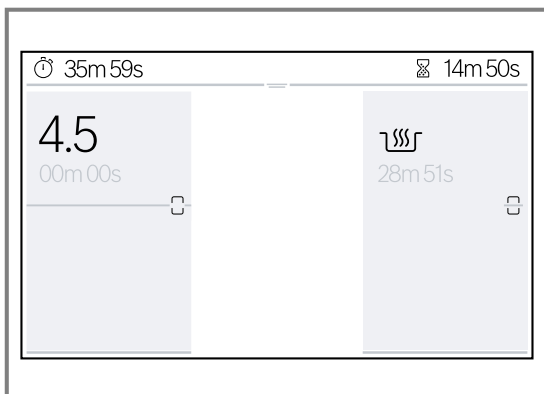

## Meni režima kuvanja

Ploča za kuvanje raspolaže različitim režimima kuvanja.

Za pristup, dodirnite menu u području za podešavanje izabrane zone za kuvanje.

Simbol	Režim kuvanja	Funkcija
	Stepeni snage	Izaberite stepen pripreme za zonu za kuvanje.
	MoveMode	Podešavanje stepena snage podesite putem položaja posude za kuvanje na zoni za kuvanje.
	PerfectFry Sensor	Pecite na pravilnu temperaturu.
	PerfectCook Sensor	Kuvanje sa automatskim prepoznavanjem temperature preko bežičnog senzora kuvanja. Dostupno nakon priključka na bežični senzor za kuvanje.
	Asistent za jela	Pečenje i kuvanje sa predizborom jela.

## Prikazivanje statusnog reda

1. Dodirnite gornji deo ekrana i prstom prevucite nage i nadole.

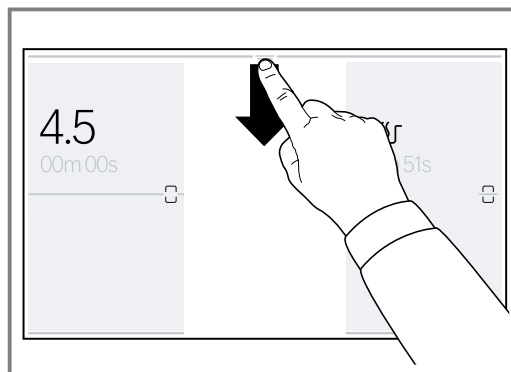

- ✓ Statusni red se prikazuje.
2. Da biste sakrili statusni red, prevucite prstom nage.

## Meni sa informacijama

Možete da pozovete informacije o uređaju i trenutnim funkcijama.



### Otvaranje menija sa informacijama

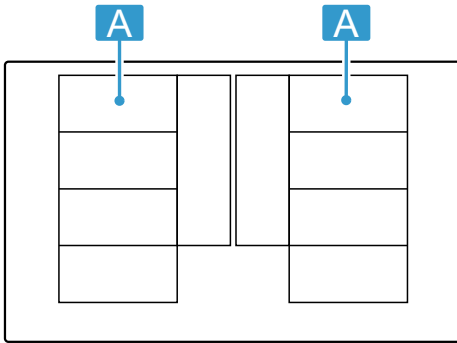

1. Dodirnite
  2. Dodirnite simbol željene funkcije na nekoliko sekundi.
- ✓ Na displeju se prikazuje informacioni prozor koji opisuje aktuelnu funkciju.
3. Za vraćanje na glavni prikaz, dodirnite .

### 5.3 Raspored zona za kuvanje

Navedena snaga je izmerena sa normiranim loncima, koji su opisani u standardu IEC/EN 60335-2-6. Snaga može da se razlikuje u zavisnosti od veličine ili materijala posuda za kuvanje.





Oblast	Najviši stepen pripreme	
	Stepen snage 9 PowerBoost	2.200 W 3.700 W
	Stepen snage 9 PowerBoost	3.300 W 3.700 W

Oblast	Najviši stepen pripreme	
	Stepen snage 9 PowerBoost	2.600 W 3.700 W
	Stepen snage 9 PowerBoost	3.300 W 3.700 W

### 5.4 Zona za kuvanje

Pre kuvanja proverite da li veličina posude za kuvanje odgovara zoni za kuvanje na kojoj želite da kuvate:

Oblast	Tip zone za kuvanje
	Zona za kuvanje sa jednim krugom
	Flex zona → "FlexInduction", Stranica 11
	Proširena Flex zona → "Proširena FlexInduction", Stranica 12

### 5.5 Prikaz preostale toplote

Kada su zone za kuvanje isključene, prikazi zona svetle crveno, sve dok su zone za kuvanje vruće.

Nemojte da dodirujete zonu za kuvanje sve dok prikaz preostale toplote svetli crveno.

## 6 Pre prve upotrebe

Vodite računa o sledećim preporukama.

### 6.1 Prvo puštanje u rad

Kada prvi put uključite uređaj, na displeju se prikazuje standardno podešavanje jezika kao prvi korak za konfiguraciju ploče za kuvanje.

Podešavanja u svakom trenutku možete da promenite u osnovnim podešavanjima. → Stranica 22

### 6.2 Podešavanje funkcije Home Connect

Za pokretanje podešavanja veze, u osnovnim podešavanjima izaberite podešavanje za Home Connect i sledite uputstva u poglavlju

→ "Home Connect", Stranica 23.

### 6.3 Kuvanje pomoću indukcije

Kuvanje pomoću indukcije u odnosu na konvencionalne ploče za kuvanje donosi određene promene i niz prednosti kao što je ušteda vremena prilikom kuvanja i prženja, ušteda energije kao i jednostavnije održavanje i čišćenje. Nudi i bolju kontrolu toplote, jer se toplota generiše direktno u posudi za kuvanje.

## 7 Osnovno rukovanje

### 7.1 Uključivanje ploče za kuvanje

- ▶ Dodirnite . Oglašava se zvučni signal upozorenja i displej osetljiv na dodir svetli.
- ✓ Ploča za kuvanje je spremna za rad.

#### ReStart

- ▶ Ukoliko ponovo uključite uređaj u roku od 10 minuta nakon isključivanja, ploča za kuvanje radi sa prethodnim podešavanjima. Ovu funkciju možete da uključite u osnovnim podešavanjima.  
→ Stranica 22

### 7.2 Isključivanje ploče za kuvanje

- ▶ Dodirnite , sve dok se prikaz ne ugasi.
- ✓ Sve zone kuvanja se isključuju.

**Napomena:** Ako su sve zone za kuvanje isključene duže od 30 sekundi, ploča za kuvanje se isključuje.

### 7.3 Podešavanje stepena snage u zonama za kuvanje

Zona za kuvanje ima 17 stepena snage, koji se od 1 do 9 prikazuju sa međuvrednostima. Izaberite stepen snage koji najbolje odgovara za namirnice i planirani postupak pripreme.

1. Dodirnite željenu zonu za kuvanje.
  - ✓ Na displeju se prikazuje područje za podešavanje izabrane zone za kuvanje.
2. Prstom pređite preko područja za podešavanje i dodirnite željeni stepen snage.
  - ✓ Stepenn snage je podešen.
3. Kako biste se vratili na glavni prikaz, ponovo dodirnite zonu za kuvanje.

**Napomena:** Ukoliko se na zoni za kuvanje ne nalazi posuda za kuvanje ili sud nije odgovarajući, treperi izabrani stepen snage. Nakon određenog vremena, zona za kuvanje se isključuje.

### 7.4 Saveti za kuvanje

- Ukoliko zagrevate pire, krem supe ili guste soseve, povremeno promešajte.
- Za predgrevanje podesiti stepen pripreme na 8-9.
- Za pripremu sa poklopcem, smanjite stepen pripreme čim nastane para. Stvaranje pare ne utiče na rezultat pripreme.
- Nakon postupka kuvanja na posudu za kuvanje stavite poklopac sve dok ne servirate jelo.
- Obratite pažnju na napomene proizvođača prilikom kuvanja pomoću ekspres lonca.
- Namirnice nemojte kuvati predugo, kako biste im sačuvali nutritivnu vrednost. Pomoću kuhinjskog alarmnog sata možete podesiti optimalno vreme pripreme.
- Vodite računa da se ulje ne dimi.
- Da bi namirnice poprimile braon boju, pržite ih u manjim porcijama, jednu za drugom.
- Pojedine posude za kuvanje mogu prilikom pripreme da dostignu visoke temperature. Zbog toga upotrebljavajte kuhinjsku rukavicu.
- Preporuke za energetski efikasno kuvanje možete pogledati na  
→ "Štednja energije", Stranica 5

#### Preporuke za kuvanje

Tabela pokazuje koji stepen snage (☰) odgovara za koju namirnicu. Vreme pripreme (⌚ min) može da varira u zavisnosti od vrste, težine, debljine i kvaliteta namirnice.

	☰	⌚ min
<b>Topljenje</b>		
Čokolada, glazura	1 - 1.5	-
Puter, med, želatin	1 - 2	-
<b>Zagrevanje i održavanje toplote</b>		
Varivo, npr. varivo od sočiva	1.5 - 2	-
Mleko <sup>1</sup>	1.5 - 2.5	-
Barene viršle <sup>1</sup>	3 - 4	-

<sup>1</sup> Bez poklopca

### Promena stepena pripreme i isključivanje zone za kuvanje

1. Izaberite zonu za kuvanje.
2. Izaberite željeni stepen snage ili u području programiranja podesite 0.
  - ✓ Stepenn snage zone za kuvanje se menja ili se zona za kuvanje isključuje i pojavljuje se prikaz za preostalu toplotu.

#### Brzi izbor

- ▶ Prstom prevucite nadesno preko zone za kuvanje i tako podesite stepen snage na 9.0. Prstom prevucite nalevo preko zone za kuvanje i tako podesite stepen snage na 0.0. Ovu funkciju možete da uključite u osnovnim podešavanjima. → Stranica 22

	☰	⌚ min
<b>Odmrzavanje i zagrevanje</b>		
Spanać, zamrznut	3 - 4	15 - 25
Gulaš, zamrznut	3 - 4	35 - 55
<b>Poširanje, krčkanje</b>		
Knedle od krompira <sup>1</sup>	4.5 - 5.5	20 - 30
Riba <sup>1</sup>	4 - 5	10 - 15
Beli sosovi, npr. bešamel sos	1 - 2	3 - 6
Ulupani sosovi, npr. bernez sos, holandez sos	3 - 4	8 - 12
<b>Barenje, kuvanje na pari, dinstanje</b>		
Pirinač sa duplom količinom vode	2.5 - 3.5	15 - 30
Sutlijaš	2 - 3	30 - 40
Krompir kuvan u ljusci	4.5 - 5.5	25 - 35
Oguljeni kuvani krompir	4.5 - 5.5	15 - 30
Testenina <sup>1</sup>	6 - 7	6 - 10
Varivo	3.5 - 4.5	120 - 180
Suppe	3.5 - 4.5	15 - 60
Povrće	2.5 - 3.5	10 - 20
Povrće, zamrznuto	3.5 - 4.5	7 - 20
Varivo u ekspres loncu	4.5 - 5.5	-
<b>Krčkanje</b>		
Rolovano pečenje	4 - 5	50 - 65
Dinstano pečenje	4 - 5	60 - 100
Gulaš	3 - 4	50 - 60
<b>Dinstanje/prženje sa malo masnoće <sup>1</sup></b>		
Šnicla, natur ili panirana	6 - 7	6 - 10
Šnicla, zamrznuta	6 - 7	6 - 12
Kotleti, natur ili pohovani	6 - 7	8 - 12

<sup>1</sup> Bez poklopca

		⌚ min
Odrezak (debljine 3 cm)	7 - 8	8 - 12
Prsa živine (debljine 2 cm)	5 - 6	10 - 20
Prsa živine, zamrznuta	5 - 6	10 - 30
Ćufte (debljine 3 cm)	4.5 - 5.5	20 - 30
Hamburger (debljine 2 cm)	6 - 7	10 - 20
Riba i riblji file, natur	5 - 6	8 - 20
Riba i riblji file, pohovano	6 - 7	8 - 20
Riba, pohovana i zamrznuta, npr. riblji štapići	6 - 7	8 - 15
Kozice i krabe	7 - 8	4 - 10
Sotiranje svežeg povrća i pečurki	7 - 8	10 - 20
Jela iz tiganja, povrće, sitno isečeno meso, na azijski način	7 - 8	15 - 20
Zamrznuta jela, npr. jela za tiganj	6 - 7	6 - 10

<sup>1</sup> Bez poklopca

		⌚ min
Palačinke, pržiti jednu za drugom	6.5 - 7.5	-
Omlet (pržiti jedan za drugim)	3.5 - 4.5	3 - 10
Jaja na oko	5 - 6	3 - 6
<b>Fritiranje, 150-200 g po porciji u 1-2 l ulja, fritiranje po porcijama<sup>1</sup></b>		
Zamrznuti proizvodi, npr. pomfrit, pileći medaljoni	8 - 9	-
Kroketi, zamrznuti	7 - 8	-
Meso, npr. komadi piletine	6 - 7	-
Riba, pohovana ili u pivskom testu	6 - 7	-
Povrće, pečurke, pohovane ili u pivskom testu ili tempura testu	6 - 7	-
Sitno pecivo, npr. uštipci/krofne, voće u pivskom testu	4 - 5	-

<sup>1</sup> Bez poklopca

## 8 FlexInduction

Flex zona za kuvanje omogućuje postavljanje posuda za kuvanje različitog oblika i veličine po želji. Sastoji se od četiri induktora, koji funkcioniraju nezavisno jedan od drugog. Ako je Flex zona u režimu rada, aktivira se samo područje koje je pokriveno posudom za kuvanje.

### 8.1 Pozicioniranje posuda za kuvanje

Fleksibilna zona za kuvanje može da se konfigurira na dva načina, u zavisnosti koju posudu za kuvanje koristite. Za dobru detekciju i raspodelu toplote, posudu za kuvanje postavite centrirano na ringlu, kao što je prikazano na slikama.

#### Kao jedna povezana zona za kuvanje

Preporučeno za kuvanje sa samo jednom posudom.

- Posudu za kuvanje postavite u skladu sa veličinom:

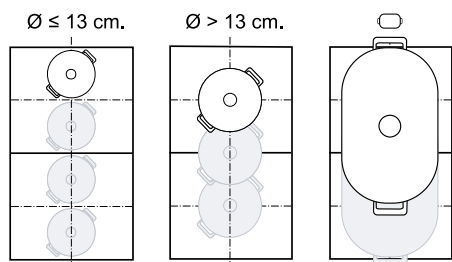

- Preporučeno dugačko posuđe za kuvanje :

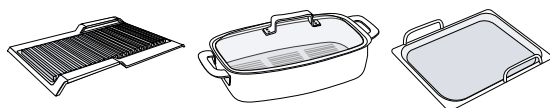

#### Kao dve odvojene zone za kuvanje

Preporučeno za kuvanje sa dve posude. Prednju i zadnju zonu možete da koristite nezavisno jednu od druge i za svaku možete izabrati zaseban stepen snage.

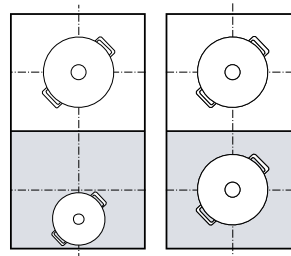

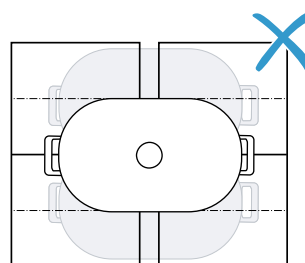

#### Pažnja

Ne postavljajte posude za kuvanje na sredinu između desne i leve zone. Zone za kuvanje se ne aktiviraju pravilno i rezultati kuvanja nisu dobri.



### 8.2 FlexInduction povezivanje

Flex zona za kuvanje je standardno podeljena na dve odvojene zone za kuvanje. Da biste povezali zone za kuvanje, uključite sledeću funkciju:

- Posudu postavite na zonu za kuvanje.
  - Dodirnite .
- ✓ Svetli . Flex zona je povezana.

**Napomene**

- Standardno podešavanje Flex zone možete da promenite. Kako se to radi saznajte u poglavlju Osnovna podešavanja. → *Stranica 22*
- Ako podignete ili pomerite posudu na aktivnoj zoni za kuvanje, automatski se pokreće traženje. Svaka posuda koja se prilikom traženja detektuje unutar zone za kuvanje se zagreva prethodno izabranim stepenom snage.

## 9 Proširena FlexInduction

Sa produženom Flex zonom, možete da kuvate u većem posudu ili da izduženo posude stavite bočno. Proširenje se uključuje uvek povezano sa jednom od dve Flex zone. Proširenje ne možete zasebno da uključite.

### 9.1 Posude za kuvanje postavite u skladu sa njegovim oblikom i veličinom

Posude za kuvanje postavite na sredinu iznad zadnjeg dela fleksibilne zone za kuvanje i njenog proširenja. U zavisnosti od veličine posuda za kuvanje i prekrivene površine za kuvanje, fleksibilnu zonu za kuvanje možete uključiti kao dve odvojene ili jednu jedinstvenu ringlu:

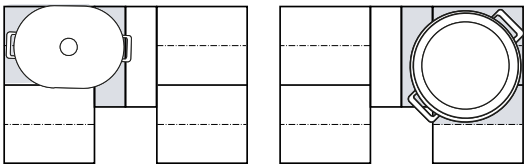

## 8.3 FlexInduction razdvajanje

- ▶ Dodirnite .
- ✓ Fleksibilna zona za kuvanje je deaktivirana. Dve zone za kuvanje nadalje funkcionišu kao dve nezavisne zone za kuvanje.

### 9.2 Aktiviranje Proširena FlexInduction

1. Posudu postavite na zonu za kuvanje tako da stoji na Flex zoni.
2. Izaberite zonu za kuvanje i stepen snage. Područje Flex zone se prikazuje na displeju.
  - ✓ Funkcija je uključena.

**Napomena:** Ako se Flex zona ne prikazuje na displeju, podignite tiganj i stavite ga na zonu za kuvanje.

### 9.3 Deaktiviranje Proširena FlexInduction

- ▶ Izaberite zonu za kuvanje i podesite 0.
- ✓ Funkcija je isključena.

## 10 MoveMode

Pomoću ove funkcije možete da promenite stepen snage za posudu za kuvanje, tako što ćete ga jednostavno pomerati na Flex zoni. Zona je u tu svrhu podeljena na tri područja sa različitim stepenima snage.

### 10.1 Postavljanje i pomeranje posuda

Koristite samo jednu posudu za kuvanje. Područje za kuvanje zavisi od posude za kuvanje koju koristite kao i njegove veličine i pozicije.

Svako područje za kuvanje ima unapred podešen stepen snage:

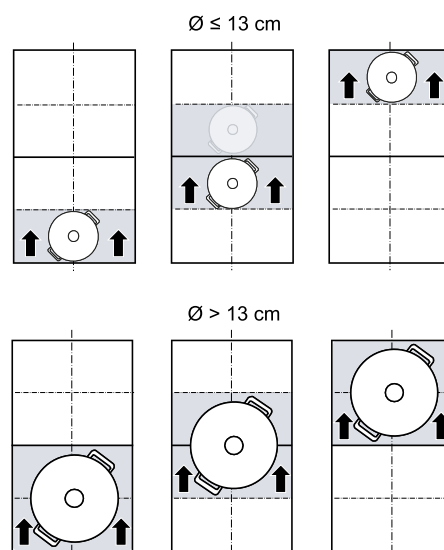

- ▶ Prednje područje = stepen snage 9,0
- ▶ Srednje područje = stepen snage 5,0
- ▶ Zadnje područje = stepen snage .

Možete promeniti standardno podešavanje unapred podešenih stepena snage. U poglavlju Osnovna podešavanja možete pogledati postupak. → *Stranica 22*



## 10.2 Aktivirati MoveMode

**Zahtev:** Na Flex zonu stavite samo jednu posudu za kuvanje.

1. Izaberite jednu od dve zone za kuvanje koje čine Flex zonu.
  2. Dodirnite menu.
  3. Izaberite .
- ✓  svetli.

- ✓ Funkcija je uključena.

**Napomena:** Možete promeniti stepene snage područja tokom postupka kuvanja.

## 10.3 Deaktivirati MoveMode

1. Izaberite zonu za kuvanje.
  2. Dodirnite menu i pređite na drugi režim kuvanja.
- ✓ Funkcija je isključena.

# 11 Vremenske funkcije



Vaša ploča za kuvanje poseduje različite funkcije za podešavanje vremena pripreme:

- Tajmer za isključivanje
- Alarmni sat
- Count-up timer

## 11.1 Tajmer za isključivanje

Pomoću ove funkcije možete da programirate jedno vreme pripreme za jednu ili nekoliko zona za kuvanje. Zona za kuvanje se po isteku vremena automatski isključuje.





### Uključivanje Tajmer za isključivanje

1. Izaberite zonu za kuvanje i stepen snage.
  2. U području za podešavanje dodirnite .
  3. U području za podešavanje podesite vreme.
  4. Za potvrdu, dodirnite .
- ✓ Vreme pripreme počinje da teče.
- ✓ Kada vreme pripreme istekne, zona za kuvanje se isključuje i čuje se signal.

### Napomene

- Kada za zonu za kuvanje programirate vreme pripreme i ako je aktiviran PerfectFry Sensor, vreme pripreme počinje da teče tek kada je postignut izabrani stepen temperature.
- Kada za zonu za kuvanje programirate vreme pripreme i ako je aktiviran PerfectCook Sensor, vreme pripreme počinje da teče tek kada je postignut izabrani stepen temperature.



### Tajmer za isključivanjePromena ili isključivanje

1. Izaberite zonu za kuvanje i dodirnite simbol .
2. Da biste obrisali vreme, u području programiranja promenite vreme pripreme ili dodirnite .
3. Dodirnite , da biste potvrdili željeno podešavanje.
4. Za vraćanje na glavni prikaz, kratko pritisnite  i potom .





## 11.2 Alarmni sat

Pomoću ove funkcije možete da uključite sat za vreme. Ova funkcija je nezavisna od zona za kuvanje i drugih podešavanja. Ne isključuje automatski zone za kuvanje.

### Uključivanje Alarmni sat

1. Dodirnite .
  2. Izaberite željeno vreme u području programiranja.
  3. Dodirnite , da biste potvrdili podešavanje.
- ✓ Vreme počinje da teče.
- ✓ Posle isteka trajanja čuje se signal.
4. Dodirnite .
- ✓ Prikazi se gase i zvučni signal se prekida.

### Alarmni satPromena ili isključivanje

1. Dodirnite .
2. Da biste obrisali vreme, u području programiranja promenite vreme ili dodirnite .
3. Dodirnite , da biste potvrdili željeno podešavanje.
4. Za vraćanje na glavni prikaz, dodirnite .





## 11.3 Count-up timer

Funkcija štoperice prikazuje vreme koje je proteklo od aktiviranja.

### Uključivanje Count-up timer

- ▶ Dodirnite .
- ✓ Vreme počinje da teče.

### Isključivanje Count-up timer

1. Dodirnite .
2. Dodirnite . Prikaz vremena se podešava na 00m 00s.  
Za ponovno uključivanje prikaza vremena, dodirnite .
3. Za vraćanje na glavni prikaz, dodirnite .

## 12 PowerBoost

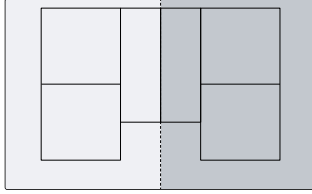

Pomoću ove funkcije velike količine vode se brže zagrevaju nego sa stepenom snage 9.

Ova funkcija je na raspolaganju za sve zone za kuvanje ukoliko druga zona za kuvanje iz iste grupe nije u režimu rada.



### 12.1 Uključivanje PowerBoost

1. Izaberite zonu za kuvanje.

2. U području za podešavanje izaberite Boost i držite pritisnuto sve dok ne zasvetle  i .
3. Bez podizanja prsta, izaberite .
4. Podignite prst.
  - ✓ Funkcija je uključena.

**Napomena:** Ovu funkciju možete da uključite i prilikom kuvanja sa susednom fleksibilnom zonom.

### 12.2 Isključivanje PowerBoost

1. Izaberite zonu za kuvanje.
2. U području za podešavanje podesite drugi stepen snage.
  - ✓ Funkcija je isključena.

**Napomena:** Pod određenim okolnostima, funkcija se automatski isključuje da bi se zaštitile elektronske komponente u unutrašnjosti elektronske ploče.

## 13 PanBoost

Pomoću ove funkcije možete da zagrejte tiganje brže nego pomoću stepena snage 9.

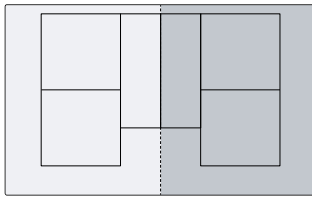

Ova funkcija je na raspolaganju za sve zone za kuvanje ukoliko druga zona za kuvanje iz iste grupe nije u režimu rada.



### 13.1 Preporuke za korišćenje

- Nemojte da stavljate poklopac na tiganj.
- Prazne tiganje nikada ne zagrevajte bez nadzora.
- Koristite samo hladne tiganje.
- Koristite tiganje sa potpuno ravnim dnom. Nemojte koristiti tiganje sa tankim dnom.

### 13.2 Uključivanje PanBoost

1. Izaberite zonu za kuvanje.
2. U području za podešavanje izaberite Boost i držite pritisnuto sve dok ne zasvetle  i .
3. Bez podizanja prsta, izaberite .
4. Podignite prst.
  - ✓ Funkcija je uključena.

**Napomena:** Ovu funkciju možete da uključite i prilikom kuvanja sa susednom fleksibilnom zonom.

### 13.3 Isključivanje PanBoost



1. Izaberite zonu za kuvanje.
2. U području za podešavanje podesite drugi stepen snage.
  - ✓ Funkcija je isključena.

**Napomena:** Radi sprečavanja visoke temperature, ova funkcija se automatski isključuje nakon 30 sekundi.

## 14 Funkcija održavanja toplote

Ovu funkciju možete da koristite prilikom topljenja maslaca ili čokolade ili da biste održavali jela toplim.

### 14.1 Uključivanje Funkcija održavanja toplote

1. Izaberite zonu za kuvanje.
2. U području za podešavanje dodirnite . Svetli .
  - ✓ Funkcija je uključena.

### 14.2 Isključivanje Funkcija održavanja toplote

1. Izaberite zonu za kuvanje.
2. Podesite na 0. Zona za kuvanje i  se isključuju.
  - ✓ Funkcija je isključena.

## 15 Preuzimanje podešavanja

Pomoću ove funkcije možete preneti stepen primene, podešeno vreme kuvanja i izabranu funkciju kuvanja sa jedne zone za kuvanje na drugu.

### 15.1 Preuzimanje podešavanja

**Zahtev:** Posudu za kuvanje pomerite na zonu za kuvanje koja nije uključena, koja nema prethodno podešavanje i na kojoj pre toga nije stajala nijedna druga posuda za kuvanje.

1. Pomerite posudu za kuvanje.

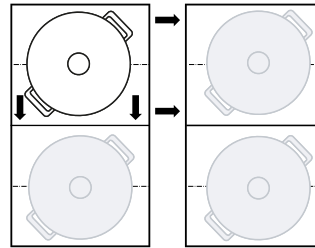

Posuda za kuvanje nije prepoznata. Na displeju se nakon nekoliko sekundi prikazuje opcija za potvrdu prethodnog podešavanja za novu zonu za kuvanje.

2. Potvrdite podešavanja.

✓ Podešavanja će se preneti na novu zonu za kuvanje.

## 16 Assist

Asistent za kuvanje je garant jednostavnog kuvanja i obezbeđuje izvanredne rezultate kuvanje. Ako ste izabrali željenu temperaturu, senzori neprekidno mere temperaturu posude za kuvanje i održavaju je konstantno tokom postupka kuvanja.

### Prednosti

- Kada je željena temperatura postignuta, ona se automatski održava konstantno i tako se šteti energija.
- Ulje se ne pregreva i jela se neće prekuhati.





### 16.1 PerfectFry Sensor

Pogodno je za pripremu ili redukciju soseva, palačinki ili za prženje jaja sa maslacem, prženje povrća ili odrezaka do željenog stepena pripreme i istovremeno održavanje i kontrolu temperature.

Ova funkcija je dostupna kod svih zona za kuvanje koje su označene sa .

### Stepeni temperature

Stepeni temperature za pripremu jela.

Stepen	Temperatura	Funkcije	Posuđe za kuvanje
1	120 °C	Kuvanje i redukcija soseva, prženje povrća	
2	140 °C	Kratko prženje na maslinovom ulju ili maslacu	
3	160 °C	Prženje ribe i krupnih namirnica	
4	180 °C	Fritiranje pohovane, zamrznute i grilovane hrane	
5	215 °C	Roštilj na visokoj temperaturi i ploča za pečenje roštilja	

### Preporučeno posuđe za kuvanje



Za ovu funkciju je razvijeno posebno posuđe za kuvanje koje osigurava optimalne rezultate.

Posuđe za kuvanje	Preporučena zona za kuvanje
Tiganj Ø 15 cm	Jednostavna zona za kuvanje
Tiganj Ø 19 cm	Jednostavna zona za kuvanje
Tiganj Ø 21 cm	Jednostavna zona za kuvanje
Tiganj Ø 28 cm	Proširena Flex zona
Teppanyaki 	Flex zona
Roštilj 	Flex zona

Preporučeno posuđe za kuvanje možete da kupite preko korisničkog servisa, u specijalizovanoj prodavnici, ili u našoj onlajn prodavnici [www.bosch-home.com](http://www.bosch-home.com).

**Napomena:** Možete koristiti i drugo posuđe. U zavisnosti od karakteristika posuđa za kuvanje, postignuta temperatura može da odstupa od izabranog stepena temperature.

### Uključivanje PerfectFry Sensor

1. Postavite praznu posudu za kuvanje na zonu za kuvanje.
  2. Izaberite zonu za kuvanje.
  3. Dodirnite menu i izaberite  PerfectFry Sensor.
  4. Izaberite željeni stepen temperature i dodirnite , da biste se vratili na glavni prikaz.
- ✓ Funkcija je uključena. Svetle stepen temperature i prikaz .
- ✓ Indikator temperature postepeno svetli u crvenoj boji, sve dok se ne dostigne željena temperatura. Zatim se oglašava signal.
5. Masnoću za prženje stavite u tiganj, a zatim i hranu.

### Isključivanje PerfectFry Sensor

1. Izaberite zonu za kuvanje.



2. Podesite na 0.
- ✓ Funkcija je isključena.
3. Da biste napustili funkciju PerfectFry Sensor, dodirnite menu i pređite na drugi režim kuvanja.

### Preporuke za kuvanje sa PerfectFry Sensor

Sledeća tabela prikazuje savršen stepen temperature za izbor jela. Temperatura ⌚ i vreme pripreme ⌚ min zavise od količine, stanja i kvaliteta namirnica.

- Tiganj
- Teppanyaki
- Ploča za pečenje roštilja

	Posude za kuvanje	⌚	⌚ min
<b>Meso</b>			
Šnicla		4	6-10
Šnicla, pohovana		4	6-10
File		4	6-10
Kotleti		3	10-15
Karadorđeva šnicla, bečka šnicla		4	10-15
Odrezak, slabo pečen, debljine 3 cm		5	6-8
Odrezak, srednje pečen, debljine 3 cm		5	8-12
Odrezak, jako pečen, debljine 3 cm		4	8-12
T-bone odrezak, slabo pečen, debljine 4,5 cm		5	10-15
T-bone odrezak, srednje pečen, debljine 4,5 cm		5	20-30
Prsa živine, debljine 2 cm		3	10-20
Slanina		2	5-8
Mleveno meso		4	6-10
Hamburger, debljine 1,5 cm		3	6-15
Ćuftice od mesa, debljine 2 cm		3	10-20
Viršle		3	8-20
Ćorizo, sveža kobasica		3	10-20
Ražnjići, kebab		3	10-20
Giros		4	7-12
<b>Riba i morski plodovi</b>			
Ribljí file		4	10-20
Ribljí file, pohovani		4	10-20
Pržena riba, cela		3	10-20
Sardine		4	6-12
Škampí, kozice		4	4-8
Hobotnica, sipa		4	6-12
<b>Jela od jaja</b>			
Jaja na oko na maslacu		2	2-6
Jaja na oko		4	2-6
Kajgana		2	4-9
Omlet		2	3-6
Prženice		3	4-8
Palačinke, blini, tortita, tako		5	1-3

	Posude za kuvanje	⌚	⌚ min
<b>Povrće</b>			
Pečeni krompir		5	6-12
Pomfrit		4	15-25
Palačinke od rendanog krompira		5	2-4
Crni luk, pečeni beli luk		2	2-10
Kolutovi crnog luka		3	5-10
Tikvice, patlidžan, paprika		2	4-12
Zelene špargle		3	4-15
Pečurke		4	10-15
Povrće, dinstano na ulju		1	10-20
Povrće u tempura testu		4	5-10
<b>Duboko zamrznuti proizvodi</b>			
Chicken Nuggets		4	10-15
Ribljí štapići		4	8-12
Pomfrit		5	4-8
Jela u tiganju		3	6-10
Prolećne rolnice		4	10-30
Paštete, kroketi		5	3-8
<b>Sosovi</b>			
Sos od paradajza		1	25-35
Bešamel sos		1	10-20
Sos od sira		1	10-20
Slatki sosovi		1	15-25
Sosovi, redukovani		1	25-35
<b>Ostalo</b>			
Pečeni sir		3	7-10
Krutoni		3	6-10
Prženi hleb		4	4-8
Suva gotova jela		1	5-10
Bademi, orasi, pinjoli, prženi		4	3-15
Kokice		5	3-4

### 16.2 PerfectCook Sensor

Pomoću ove funkcije možete hranu da zagrevate, krčkate, kuvate, pripremate, kuvate u ekspres loncu ili da fritirate na kontrolisanoj temperaturi u loncu sa dosta ulja.





Za upotrebu ove funkcije je potreban bežični senzor za kuvanje za bežično kuvanje.

Ova funkcija je dostupna za sve zone za kuvanje sa bežičnim senzorom za kuvanje na normalnom posuđu za kuvanje.

#### Stepeni temperature

Stepeni temperature za pripremu jela.

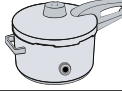
Stepen	Temperatura	Funkcije	Posude za kuvanje
1	70 °C	Zagrevanje i održavanje toplote	



Stepen	Temperatura	Funkcije	Posuđe za kuvanje
2	90 °C	Kuvanje	
3	100 °C	Pustiti da provre	
4	120 °C	Kuvanje u ekspres loncu	
5	180 °C	Fritiranje	

### Saveti PerfectCook Sensor

- Bežični senzor za kuvanje meri temperaturu tečnosti kroz silikonsko dno koje je postavljeno na čini. Silikonsko dno za pravilno merenje mora potpuno da bude prekriveno tečnošću koju želite da merite.
- Pre početka kuvanja, okvir bežičnog senzora za kuvanje i silikonsko dno postavljeno na posudu za kuvanje moraju da budu potpuno suvi.
- Tokom postupka pripreme nemojte uklanjati bežični senzor za kuvanje. Nakon postupka pripreme pažljivo skinite senzor, jer može da bude vruć.
- Radi uštede energije koristite poklopac.
- Posudu za kuvanje postavite tako da bežični senzor za kuvanje pokazuje prema bočnoj spoljašnjoj površini ploče za kuvanje.
- Da biste izbegli prekomerno zagrevanje, bežični senzor za kuvanje nemojte usmeravati na drugu vruću posudu.

### Uključivanje PerfectCook Sensor

**Zahtev:** Povežite bežični senzor za kuvanje.

1. Postavite bežični senzor za kuvanje na posudu za kuvanje.
2. Posudu za kuvanje sa dovoljno tečnosti postavite na željenu zonu za kuvanje i zatvorite je poklopcem.
3. Izaberite zonu za kuvanje na kojoj se nalazi posuda sa bežičnim senzorom za kuvanje.
4. Dodirnite menu i izaberite  PerfectCook Sensor.
5. Zatim dodirnite sredinu bežičnog senzora za kuvanje.
6. Izaberite odgovarajući stepen temperature za hranu koju želite da kuvate.
  - ✓ Funkcija je uključena.
  - ✓ Svetle stepen temperature i prikaz . Prikaz temperature svetli sve jače crvenom bojom, sve dok voda ili ulje ne postigne odgovarajuću temperaturu za dodavanje jela za kuvanje. Oglašava se signal.
7. Nakon zvučnog signala skinite poklopac i dodajte namirnice. Nastavite kuvanje sa zatvorenim poklopcem.

### Isključivanje PerfectCook Sensor

1. Izaberite zonu za kuvanje.
2. Podesite 0.
  - ✓ Funkcija je isključena.
3. Da biste napustili PerfectCook Sensor, dodirnite menu i pređite na drugi režim kuvanja.

### Preporuke za kuvanje sa PerfectCook Sensor

Sledeća tabela sadrži savršeni stepen temperature za izbor jela. Temperatura  $\updownarrow$  °C i vreme pripreme  $\text{⌚}$  min zavise od količine, stanja i kvaliteta namirnica.

#### Zagrevanje i održavanje toplote

	$\updownarrow$ °C	$\text{⌚}$ min
Zagrevanje gulaša	70	10-20
Zagrevanje kuvanog vina	70	5-15

#### Poširanje

	$\updownarrow$ °C	$\text{⌚}$ min
--	-------------------	----------------

#### Meso

Viršle	90	10-20
--------	----	-------

#### Riba

Dinstana riba	90	15-20
---------------	----	-------

#### Jela od jaja

Poširana jaja	90	2-5
---------------	----	-----

#### Krompir

Knedle od krompira	90	30-40
--------------------	----	-------

#### Testenina i žitarice

Pirinač	90	25-35
Polukuvani pirinač	90	25-35
Integralni pirinač	90	45-55
Pirinač, bazmati, tajlandski	90	8-12
Divlji pirinač	90	20-30
Palenta	90	3-8
Kaša od griza	90	5-10

#### Supe

Instant kreme	90	10-15
---------------	----	-------

#### Deserti

Sutlijaš	90	40-50
Zobena kaša	90	10-15
Puding od čokolade	90	3-5

#### Ostalo

Mleko	90	3-10
-------	----	------

#### Pustiti da provre

	$\updownarrow$ °C	$\text{⌚}$ min
--	-------------------	----------------

#### Meso

Mesne knedle	100	20-30
Piletina	100	60-90
Teletina	100	60-90

#### Jela od jaja

Kuvana jaja	100	5-10
-------------	-----	------

#### Povrće i mahunarke

Brokula	100	10-20
Karfiol	100	10-20
Prokelj	100	30-40
Boranija	100	15-30
Leblebije	100	60-90
Grašak	100	15-20

	⌘ °C	⌚ min
Veliko sočivo	100	45-60
<b>Krompir</b>		
Njoke	100	3-6
Krompir, kuvan	100	30-45
Batať	100	30-45
<b>Testenina i žitarice</b>		
Durum testenina	100	7-10
Sveža testenina	100	3-5
Integralna testenina	100	7-10
Durum testenina, punjena	100	15-20
Sveža testenina, punjena	100	5-8
Kinoa	100	10-12
<b>Supe</b>		
Domaći bujoni	100	60-90
Instant supe	100	5-10
<b>Deserti</b>		
Kompot	100	15-25
<b>Duboko zamrznuti proizvodi</b>		
Boranija	100	15-30

### Kuvanje u ekspres loncu

	⌘ °C	⌚ min
<b>Meso</b>		
Piletina	120	15-25
Teletina	120	15-25
<b>Povrće i mahunarke</b>		
Povrće	120	3-6
Leblebije	120	25-35
Veliko sočivo	120	10-20
Pasulj	120	25-35
<b>Krompir</b>		
Krompir	120	10-20
Batať	120	10-20
<b>Testenina i žitarice</b>		
Pirinač	120	6-8
Integralni pirinač	120	12-18
<b>Supe</b>		
Domaći bujon	120	20-30

### Fritiranje sa mnogo ulja

Poklopac koristite za zagrevanje ulja, a skinite ga na prženje hrane.

	⌘ °C	⌚ min
<b>Meso</b>		
Pileći komadi	180	10-15
Mesne knedle	180	10-15
<b>Riba</b>		
Riba u pivskom testu, pohovana	180	10-15
<b>Povrće i mahunarke</b>		

	⌘ °C	⌚ min
Povrće u pivskom testu, pohovano	180	4-8
Pečurke, pohovane ili u pivskom testu	180	4-8
<b>Deserti</b>		
Krofne, američke krofne i velike krofne	180	5-10
<b>Duboko zamrznuti proizvodi</b>		
Pomfrit	180	4-8

## 16.3 Bežični senzor za kuvanje

Za korišćenje PerfectCook Sensor morate da kupite bežični senzor za kuvanje.

Bežični senzor za kuvanje možete da kupite preko korisničkog servisa, u našoj onlajn prodavnici ili specijalizovanoj prodavnici [www.bosch-home.com](http://www.bosch-home.com).

### Povezivanje bežičnog senzora za kuvanje

Kako biste povezali bežični senzor za kuvanje sa komandnom površinom, postupite na sledeći način:

- Otvoravanje osnovnih podešavanja → *Stranica 22*
- Izaberite podešavanje Senzor za kuvanje i izaberite opciju „Dodavanje novog senzora za kuvanje“.
- U roku od 30 sekundi kratko dodirnite na sredinu bežičnog senzora za kuvanje.
  - Nakon nekoliko sekundi na displeju se prikazuje rezultat veze između senzora za kuvanje i komandne površine.

### Rezultat

☑ Povezivanje bez greške	PerfectCook Sensor je dostupan.
! Povezivanje sa greškom	Greška u komunikaciji <ul style="list-style-type: none"> <li>▪ Ponovite postupak povezivanja. Ukoliko je rezultat i dalje !, kontaktirajte korisnički servis.</li> </ul>
⌘ Povezivanje sa greškom	Greška u komunikaciji <ul style="list-style-type: none"> <li>▪ Greška u Bluetooth komunikaciji. Ponovite postupak povezivanja.</li> <li>▪ Niste dodirnuli sredinu bežičnog senzora za kuvanje u roku od 30 sekundi nakon izbora zone za kuvanje. Ponovite postupak povezivanja.</li> <li>▪ Baterija bežičnog senzora za kuvanje je prazna. Zamenite bateriju, resetujte bežični senzor za kuvanje i ponovite postupak povezivanja.</li> </ul>

### Resetovanje bežičnog senzora za kuvanje

- Pritisnite na sredinu bežičnog senzora za kuvanje otprilike 8 do 10 sekundi.
  - ✓ Tokom ovog postupka, tri puta svetli LED prikaz bežičnog senzora za kuvanje.
  - ✓ Resetovanje se pokreće kada treći put zasvetli LED lampica.

2. Tada više nemojte pritiskati na sredinu bežičnog senzora za kuvanje.
- ✓ Čim LED lampica prestane da svetli, znači da je bežični senzor za kuvanje resetovan.
3. Ponovite postupak povezivanja od tačke 2.

### Podešavanje tačke ključanja

Tačka na kojoj voda počinje da ključa zavisi od nadmorske visine mesta stanovanja. Ako voda prejako ili preslabo ključa, možete podesiti tačku ključanja. U tu svrhu:

Izaberite podešavanje „Podešavanje tačke ključanja“ u → "Osnovna podešavanja", Stranica 22.

Osnovno podešavanje je standardno postavljeno na 200–400 m. Ukoliko se vaše mesto stanovanja nalazi na toj nadmorskoj visini, podešavanje tačke ključanja nije potrebno. U protivnom, izaberite podešavanje koje odgovara nadmorskoj visini mesta stanovanja.

**Napomena:** Temperatura od 3/100 °C je dovoljna za efikasno kuvanje. Za intenzivnije kuvanje izaberite nižu visinu.

## 17 Bežični senzor za kuvanje

Za korišćenje PerfectCook Sensor morate da kupite bežični senzor za kuvanje. Bežični senzor za kuvanje možete da kupite preko korisničkog servisa, u našoj onlajn prodavnici ili specijalizovanoj prodavnici [www.bosch-home.com](http://www.bosch-home.com).

### 17.1 Obim isporuke

Kada otpakujete uređaj, proverite sve delove, da li imaju transportna oštećenja i da li je isporuka potpuna.

- **A** Bežični senzor za kuvanje
- **B** Silikonski umetak
- **C** Šablon

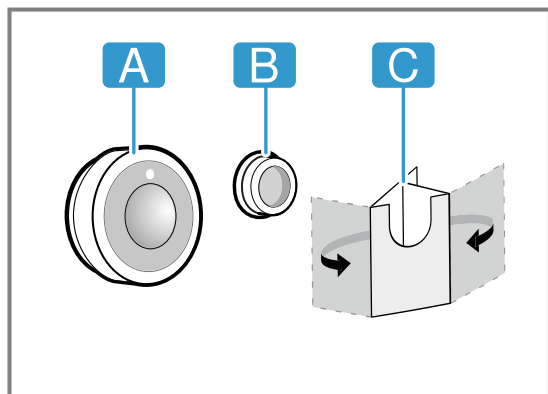

### 17.2 Postavljanje silikonskog umetka

Silikonski umetak fiksira senzor za kuvanje na posudu. Za postavljanje na posudu za kuvanje:

1. Na mestu lepljenja na posudi za kuvanje ne sme biti masnoće. Posudu očistite, dobro osušite i mesto lepljenja protrljajte npr. alkoholom.

2. Uklonite zaštitnu foliju sa silikonskog umetka. Pomoću isporučenog šablona zalepite silikonski umetak na spoljašnju stranu posude za kuvanje, na odgovarajućoj visini.

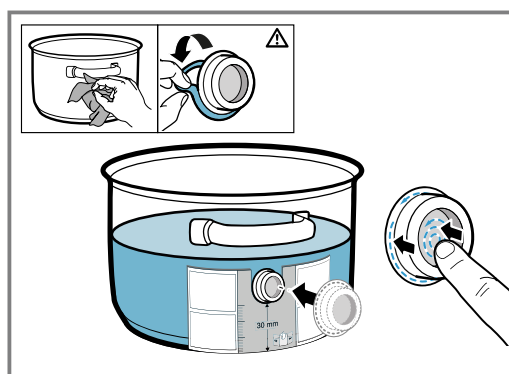

3. Pritisnite kompletnu površinu i unutrašnjost silikonskog umetka.
4. Sačekajte jedan sat da se lepak osuši. Tokom tog vremena nemojte koristiti ili prati posudu za kuvanje.

**Napomena:** Ako se silikonski umetak odlepi, upotrebite novi. Po potrebi možete da kupite komplet od pet silikonskih umetaka u specijalizovanoj trgovini, preko našeg korisničkog servisa ili naše zvanične internet stranice [www.bosch-home.com](http://www.bosch-home.com), uz navođenje broja artikla 17007119.

Svaki lepak se vremenom razgrađuje tokom skladištenja. Da biste to sprečili, čim dobijete silikonske umetke stavite ih na činije.

### 17.3 Postavljanje bežičnog senzora za kuvanje

1. Pre nego što upotrebite senzor za kuvanje, uverite se da je silikonski umetak potpuno suv.
2. Senzor za kuvanje postavite na silikonski umetak tako da bude savršeno prilagođen.

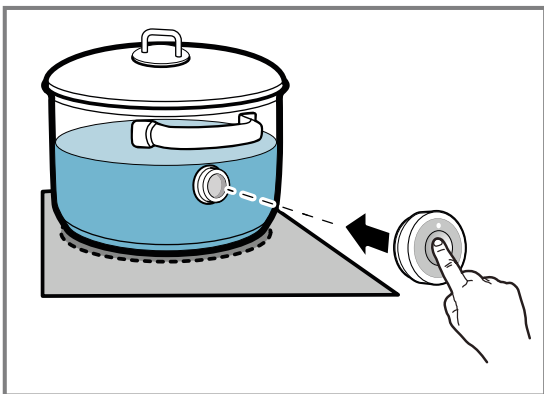

## 17.4 Zamena baterije

Ukoliko LED lampica na bežičnom senzoru za kuvanje ne zasvetli prilikom pritiska, baterija je prazna. Zamena baterije:

1. Izvucite silikonsku prekrivku iz donjeg dela kućišta senzora za kuvanje i skinite dva zavrtnja pomoću odvijača.

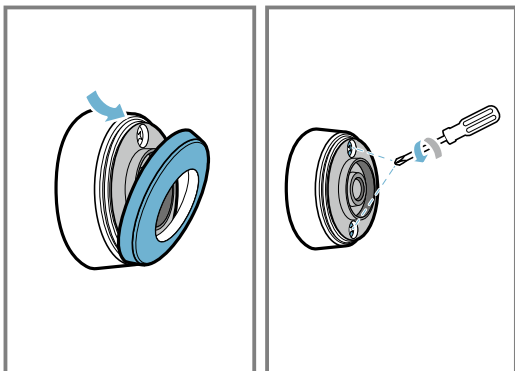

2. Otvorite poklopac senzora za kuvanje i izvadite bateriju iz postolja.

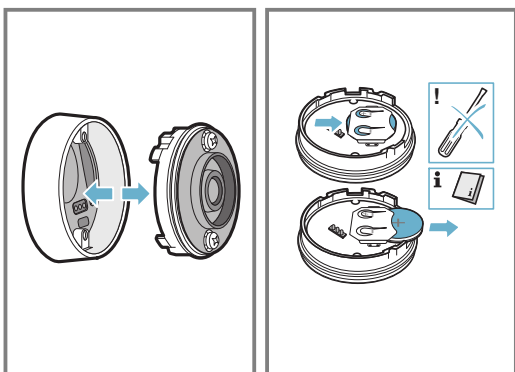

3. Ubacite novu bateriju i pri tome vodite računa o uputstvima o polovima baterije. Upotrebljavajte samo kvalitetne baterije tipa CR2032.

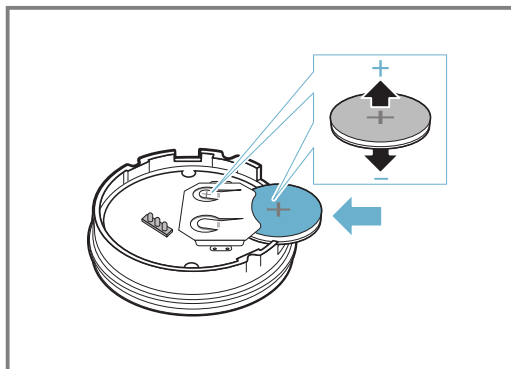

**Napomena:** Za uklanjanje baterije nemojte upotrebljavati predmete od metala. Ne dodirujte tačke priključenja baterije.

4. Zatvorite poklopac senzora za kuvanje. Otvori za zavrtnje na poklopcu moraju da se preklapaju sa udubljenjima na donjem delu kućišta. Pomoću odvijača zategnite zavrtnje i pričvrstite silikonsku prekrivku na donjem delu kućišta senzora za kuvanje.

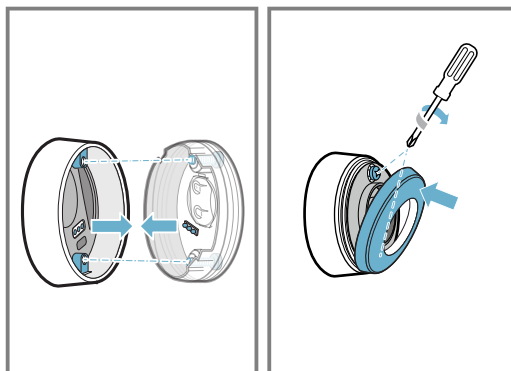

## 17.5 Čišćenje

### Senzor za kuvanje

Čistite samo vlažnom krpom. Nemojte ga stavljati u mašinu za pranje sudova i nemojte ga kvasiti. Kada senzor za kuvanje ne koristite, uklonite ga sa posude i odložite ga na čistom, bezbednom mestu koje je udaljeno od izvora toplote.

### Silikonski umetak

Pre postavljanja senzora za kuvanje, očistite ga i osušite. Može da se pere u mašini za pranje sudova.

**Napomena:** Posudu sa silikonskim umetkom nemojte dugo držati u sapunici.

### Kontrolno staklo bežičnog senzora za kuvanje

Kontrolno staklo uvek održavajte čistim i suvim. U tu svrhu:

1. Redovno uklanjajte prljavštinu i mast koja je prskala.
2. Za čišćenje upotrebljavajte krpu ili štapić sa vatom i sredstvo za čišćenje prozora.

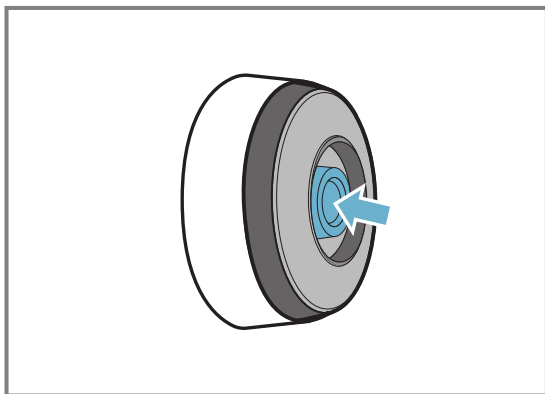

### Napomene

- Za čišćenje ploče za kuvanje nemojte koristiti grube predmete kao što su grube četke ili abrazivne sunđere i abrazivna sredstva.

- Da ne biste isprljali i ogrebali bežični senzor za kuvanje, nemojte ga dodirivati prstima.

### 17.6 Izjava o usaglašenosti

Ovim putem, kompanija BSH Hausgeräte GmbH izjavljuje da uređaj sa funkcijom bežičnog senzora za kuvanje odgovara osnovnim zahtevima i ostalim važećim odredbama direktive 2014/53/EU.

Celokupnu deklaraciju o usaglašenosti prema direktivi RED možete pogledati na [www.bosch-home.com](http://www.bosch-home.com) na strani proizvoda vašeg uređaja u odeljku Dodatni dokumenti.

Logotipi i marka Bluetooth® su registrovane oznake proizvoda i vlasništvo kompanije Bluetooth SIG, Inc. i svaka upotreba ovih marki od strane kompanije BSH Hausgeräte GmbH vrši se uz licencu. Sve ostale marke i trgovački nazivi predstavljaju vlasništvo odgovarajućih kompanija.

## 18 Asistent za jela

Pomoću ove funkcije možete da pripremate sve vrste namirnica. Uređaj za vas bira optimalno podešavanje. Recepti funkcije PerfectCook Sensor su dostupni tek nakon priključivanja bežičnog senzora za kuvanje.

### 18.1 Uključivanje asistenta za jela

1. Izaberite zonu za kuvanje.
2. Dodirnite menu i izaberite .

3. Izaberite željenu grupu programa i jelo.
4. Sledite uputstva na displeju.

### 18.2 Prekid asistenta za jela



1. Izaberite zonu za kuvanje.
2. Dodirnite menu i pređite na drugi režim kuvanja.
  - ✓ Funkcija je isključena.

## 19 Zaštita za decu

Ploča za kuvanje je opremljena osiguračem za decu. Pomoću nje ćete sprečiti da deca uključe ploču za kuvanje.

### 19.1 Uključivanje Zaštita za decu

**Zahtev:** Sve zone za kuvanje moraju da budu isključene.

1. Dodirnite .
2. Dodirnite  i pratite napomene na displeju.
  - ✓ Ploča za kuvanje je blokirana.

### 19.2 Isključivanje Zaštita za decu

- ▶ Obratite pažnju na napomene u polju za prikaz.
- ✓ Blokada je poništena.

### 19.3 Automatska zaštita za decu

Zaštitu za decu možete da aktivirate i automatski sa svakim isključivanjem ploče za kuvanje. U poglavlju Osnovna podešavanja možete saznati kako se funkcija uključuje i isključuje → *Stranica 22*.

## 20 Zaštita za brisanje

Pomoću ove funkcije možete nakratko da blokirate komandnu površinu radi čišćenja, da ne biste nehotice promenili podešavanja.

Blokada za čišćenje ne utiče na glavni prekidač.

### 20.1 Uključivanje Zaštita za brisanje

- ▶ Dodirnite . Oglašava se signal.

- ✓ Komandna površina je blokirana na 30 sekundi.
- ✓ Nakon 30 sekundi, oglašava se signal i komandna površina se deblokira.

### 20.2 Isključivanje Zaštita za brisanje

Za ranije poništavanje funkcije, sledite uputstva na displeju.

## 21 Individualno sigurnosno isključivanje

Sigurnosna funkcija se aktivira, ako zona za kuvanje radi već duže vreme i ne promenite nijedno podešavanje. Na displeju se prikazuje poruka i zona za kuvanje više ne greje.

Za isključivanje prikaza i ponovno uključivanje zone za kuvanje, dodirnite bilo koji taster.

## 22 Osnovna podešavanja

Osnovna podešavanja uređaja možete da prilagodite svojim potrebama.

### 22.1 Pregled osnovnih podešavanja

Podešavanje	Opis i opcije
Language (jezik)	Promenite jezik za displej uređaja.
Home Connect	Pomoću ove funkcije možete povezati uređaj sa kućnom mrežom i mobilnim krajnjim uređajem.
Upravljanje aspiratorom zasnovano na rukovanju pločom za kuvanje	Pomoću ove funkcije možete da upravljate određenim funkcijama aspiratora preko ploče za kuvanje.
Zvučni signali	Pomoću ove funkcije možete da izaberete zvučni signal upozorenja koje izdaje uređaj.
Trajanje zvučnog signala upozorenja	Pomoću ove funkcije možete da promenite trajanje zvučnog signala upozorenja.
Jačina zvučnog signala	Pomoću ove funkcije možete da menjate jačinu zvučnog signala.
Zvukovi tastera	Pomoću ove funkcije možete da izaberete da li uređaj izdaje zvukove kada dodirnete tastere na displeju osetljivom na dodir.
Osvetljenost prikaza	Promenite osvetljenost displeja.
FlexInduction	Pomoću ove funkcije možete da podesite režim uključivanja funkcije nakon uključivanja ploče za kuvanje: dve nezavisne zone za kuvanje ili jedna jedinstvena zona.

Podešavanje	Opis i opcije
MoveMode	Pomoću ove funkcije možete da promenite unapred podešene stepene snage tri područja za kuvanje Flex zone.
Zaštita za decu	Pomoću ove funkcije možete automatski da blokirate ploču za kuvanje i tako sprečite da deca bez dozvole koriste uređaj.
Brzi izbor	Pomoću ove funkcije možete brzo da uključite stepen snage u glavnom prikazu.
Logo marke	Pomoću ove funkcije možete da podesite da li će se logotip marke prikazati kada uključite ploču za kuvanje.
ReStart	Pomoću ove funkcije možete da podesite koliko dugo će uređaj, kada ga isključite, memorisati poslednje korišćeno podešavanje.
Ograničenje snage	Tako po potrebi možete da ograničite ukupnu snagu ploče za kuvanje prema okolnostima električne instalacije. Dostupna podešavanja zavise od maksimalne snage ploče za kuvanje. Detaljne informacije možete da pogledate na tipskoj pločici. Kada je funkcija uključena i ploča za kuvanje dostigne podešenu granicu snage, prikazuje se  i ne možete da izaberete veći stepen snage.
Prikaz potrošnje energije	Prikazuje ukupnu potrošnju energije između uključivanja i isključivanja zone za kuvanje u kWh. Preciznost prikazane vrednosti zavisi, između ostalog, i od kvaliteta napona strujne mreže.

Podešavanje	Opis i opcije
Senzor za kuvanje	Dodajte novi bežični senzor za kuvanje.
Podešavanje tačke ključanja	Unesite nadmorsku visinu vašeg mesta stanovanja, da bi senzor za kuvanje preciznije funkcionisao.
Test posuđa za kuvanje	Pomoću ove funkcije možete da proverite kvalitet posude za kuvanje.
Informacije o uređaju	Pomoću ove funkcije možete da pozovete informacije o uređaju.
Fabrička podešavanja	Resetujte sva podešavanja na fabričke vrednosti.

## 23 Test posuđa za kuvanje

Kvalitet posude za kuvanje utiče na brzinu i rezultat postupka kuvanja.

Pomoću ove funkcije možete da proverite kvalitet posude za kuvanje.

Pre provere se uverite da veličina dna posude za kuvanje odgovara veličini upotrebljene zone za kuvanje.

Funkciji možete da pristupite preko osnovnih podešavanja. → *Stranica 22*

## 22.2 Pozivanje osnovnih podešavanja

**Zahtev:** Sve zone za kuvanje moraju da budu isključene.

1. Dodirnite **Ÿ**.
2. Kako biste prelistavali dostupna podešavanja, prevlačite prstom nagore ili nadole.
3. Za pozivanje podmenija i izbor željene opcije, dodirnite podešavanje.  
Za vraćanje na prethodni meni u nekom od podmenija, dodirnite **◀**.
4. Pre napuštanja osnovnih podešavanja, podešavanja memorišite na ekranu za potvrdu ili prekinite postupak.
5. Za napuštanje dodirnite **X**.

### 23.1 Vršenje postupka Test posuđa za kuvanje

Fleksibilna zona za kuvanje je kao jedna zona za kuvanje podešena tako da proverava samo jednu posudu za kuvanje.

1. Na sobnoj temperaturi napunite posudu za kuvanje sa oko 200 ml vode i postavite je na sredinu zone za kuvanje čija veličina najbolje odgovara veličini dna posude za kuvanje.
2. Otvorite osnovna podešavanja i izaberite opciju Test posuđa za kuvanje.
3. Pratite napomene na polju za prikaz.  
✓ Nakon 10 sekundi pojaviće se rezultat na prikazima zona za kuvanje.

**Napomena:** Za uključivanje funkcije, vratite se u meni za osnovna podešavanja i izaberite Test posuđa za kuvanje.

## 24 Home Connect

Ovaj uređaj podržava povezivanje sa mrežom. Povežite svoj uređaj sa mobilnim krajnjim uređajem, da biste preko Home Connect aplikacije rukovali funkcijama, prilagođavali osnovna podešavanja ili nadgledali trenutno radno stanje.

Home Connect usluge nisu dostupne u svim zemljama. Dostupnost Home Connect funkcije zavisi od dostupnosti Home Connect usluga u vašoj zemlji. Informacije o tome naći ćete na: [www.home-connect.com](http://www.home-connect.com).

Home Connect aplikacija će vas voditi kroz postupak prijavljivanja. Da biste izvršili podešavanja, sledite korake u Home Connect aplikaciji.

### Saveti

- Obratite pažnju na isporučenu dokumentaciju za Home Connect.
- Takođe se pridržavajte i napomena u Home Connect aplikaciji.

### Napomene

- Obratite pažnju na napomene o bezbednosti u ovom uputstvu za upotrebu i vodite računa o tome da se one poštuju i kada uređajem upravljate putem Home Connect aplikacije.  
→ "Bezbednost", *Stranica 2*

- Ploče za kuvanje nisu namenjene za upotrebu bez nadzora. Proces kuvanja morate da nadzirete.
- Rukovanje na samom uređaju uvek ima prioritet. Tada nije moguće rukovanje putem Home Connect aplikacije.
- U umreženom stanju pripravnosti uređaju je potrebno maks. 2 W.

### 24.1 Podešavanje Home Connect

#### Zahtevi

- Uređaj je povezan sa strujnom mrežom i uključen.
- Imate mobilni krajnji uređaj sa aktuelnom verzijom operativnog sistema iOS ili Android, npr. pametni telefon.
- Mobilni krajnji uređaj i uređaj su u dometu WLAN signala kućne mreže.



1. Preuzmite Home Connect aplikaciju.



2. Otvorite Home Connect aplikaciju i skenirajte sledeći QR kôd.



3. Pratite uputstva u Home Connect aplikaciji.

## 24.2 Pregled podešavanja za Home Connect

U osnovnim podešavanjima ploče za kuvanje možete da prilagodite podešavanja za Home Connect, kao i podešavanja mreže.

Kada ploča za kuvanje nije povezana sa kućnom mrežom, ploča za kuvanje prikazuje podešavanje "Podešavanje pomoću asistenta". Ploča za kuvanje prikazuje sva ostala podešavanja samo kada je veza sa kućnom mrežom već uspostavljena.

Podešavanje	Opis i opcije
Podešavanje pomoću asistenta	<p>Ploču za kuvanje možete prijaviti na kućnu mrežu automatski ili ručno.</p> <ul style="list-style-type: none"> <li>▪ Podešavanje pomoću asistenta (automatsko povezivanje na kućnu mrežu).<sup>1</sup></li> <li>▪ Podešavanje pomoću asistenta: bez WPS funkcije (manuelno prijavljivanje na kućnu mrežu).</li> </ul>
Povezivanje sa aplikacijom	Ploču za kuvanje možete da prijavite sa jednim ili nekoliko Home Connect naloga.
Podešavanje preko aplikacije	<ul style="list-style-type: none"> <li>▪ Isključeno: u aplikaciji se isključivo prikazuje aktuelni status ploče za kuvanje.</li> <li>▪ Uključeno<sup>1</sup>: možete da šaljete podešavanja za kuvanje sa aplikacije ploči za kuvanje. Podešavanja za kuvanje koja ste poslali morate da potvrdite na ploči za kuvanje.</li> </ul>
Wi-Fi	<p>Radio-modul ploče za kuvanje možete da isključite i na taj način prekinete vezu sa WLAN mrežom.</p> <ul style="list-style-type: none"> <li>▪ Deaktivirano: radio-modul je isključen.</li> <li>▪ Aktivirano<sup>1</sup>: radio-modul je povezan.</li> </ul>

<sup>1</sup> Fabričko podešavanje

Podešavanje	Opis i opcije
Prekidanje veze sa mrežom	Možete da poništite memorisane veze sa kućnom mrežom. Veza sa mrežom se takođe briše kada ploču za kuvanje resetujete na fabrička podešavanja.
Informacije o uređaju	Možete da prikazete informacije o Home Connect i mreži.

<sup>1</sup> Fabričko podešavanje

## 24.3 WLAN simbol

Prikaz WLAN mreže u glavnom meniju se menja u zavisnosti od statusa i kvaliteta veze i dostupnosti Home Connect servera.

Kada pritisnete simbol najmanje 2 sekunde, displej prikazuje opis uz simbol.

## 24.4 Promena podešavanja preko Home Connect aplikacije

Pomoću Home Connect aplikacije možete da menjate podešavanja zona za kuvanje i da ih šaljete ploči za kuvanje.

### Zahtevi

- Ploča za kuvanje je povezana sa kućnom mrežom i Home Connect aplikacijom.
- Da biste mogli da podesite ploču za kuvanje preko Home Connect aplikacije, mora da bude uključeno osnovno podešavanje "Podešavanje preko aplikacije". Ovo osnovno podešavanje je uključeno u stanju prilikom isporuke. Ako je prenos podešavanja deaktiviran, u Home Connect aplikaciji će se prikazivati samo radna stanja ploče za kuvanje.

1. Izvršite podešavanje u Home Connect aplikaciji i pošaljite ga ploči za kuvanje. Pratite uputstva u Home Connect aplikaciji. Podešavanja koja ste poslali iz Home Connect aplikacije morate da potvrdite na ploči za kuvanje.
- ✓ Kada se podešavanja za kuvanje prenesu nekoj zoni za kuvanje, na displeju se prikazuje poruka.
2. Za potvrdu podešavanja, dodirnite "Preuzeti".
3. Za odbacivanje podešavanja, dodirnite "Odbiti".

## 24.5 Ažuriranje softvera

Pomoću funkcije Ažuriranje softvera ažuriraće se softver vašeg uređaja, na primer optimizacija, otklanjanje problema, bezbednosne ispravke.

Preduslov je da ste registrovani korisnik aplikacije Home Connect, da ste instalirali aplikaciju na svom mobilnom krajnjem uređaju i da ste se povezali sa Home Connect serverom.

Ako je na raspolaganju ažuriranje softvera, dobićete obaveštenje putem aplikacije Home Connect, a onda putem aplikacije možete pokrenuti ažuriranje softvera. Ako ste povezani sa kućnom WLAN mrežom (WiFi), nakon uspešnog preuzimanja, instalaciju možete da pokrenete putem aplikacije Home Connect. Nakon uspešne instalacije, dobićete informacije preko aplikacije Home Connect.

**Napomene**

- Za vreme preuzimanja možete i dalje da koristite uređaj. U zavisnosti od ličnih podešavanja u aplikaciji, ažuriranje softvera se može preuzeti i automatski.
- U slučaju bezbednosnih ispravki preporučuje se da instalaciju izvršite što je pre moguće.

**24.6 Daljinska dijagnostika**

Pomoću daljinske dijagnostike korisnički servis može da pristupi vašem uređaju ukoliko se sa odgovorajućom željom obratite korisničkom servisu, vaš uređaj je povezan sa Home Connect serverom i daljinska dijagnostika je dostupna u zemlji u kojoj koristite uređaj.

**Savet:** Ostale informacije kao i napomene o dostupnosti daljinske dijagnostike u vašoj zemlji nalaze se u Service/Support delu lokalne veb-stranice: [www.home-connect.com](http://www.home-connect.com)

**24.7 Zaštita ličnih podataka**

Pridržavajte se napomena u vezi sa zaštitom ličnih podataka.

Kada se vaš uređaj prvi put poveže sa kućnom mrežom koja je povezana sa internetom, tada vaš uređaj šalje Home Connect serveru sledeće kategorije podataka (prva registracija):

- jednoznačnu oznaku uređaja (sastoji se od šifri uređaja i MAC adrese ugrađenog Wi-Fi komunikacionog modula),
- sigurnosni sertifikat Wi-Fi komunikacionog modula (radi informaciono-tehnološkog osiguranja veze),
- aktuelnu verziju softvera i verziju hardvera kućnog uređaja,
- status nekog eventualnog prethodnog vraćanja na fabrička podešavanja.

Ovom prvom registracijom se priprema upotreba Home Connect funkcionalnosti i potrebna je tek kada poželite da prvi put koristite Home Connect funkcionalnosti.

**Napomena:** Imajte na umu da se Home Connect funkcionalnosti mogu upotrebljavati samo u kombinaciji sa Home Connect aplikacijom. Informacije o zaštiti ličnih podataka mogu da se pozovu unutar Home Connect aplikacije.

**25 Upravljanje aspiratorom zasnovano na rukovanju pločom za kuvanje**

Ukoliko oba uređaja podržavaju Home Connect, povežite uređaje u Home Connect aplikaciji. Oba uređaja povežite sa Home Connect i pratite uputstva u aplikaciji.

**Napomene**

- Rukovanje na aspiratoru uvek ima prednost. Tada nije moguće rukovanje pomoću upravljanja aspiratorom preko ploče za kuvanje.
- U umreženom stanju pripravnosti uređaju je potrebno maks. 2 W.
- Vezu sa aspiratorom možete da uspostavite samo putem Home Connect aplikacije. Drugi načini povezivanja više nisu podržani.

**25.1 Resetovanje Home Connect podešavanja**

Ako se ne uređaju jave problemi sa povezivanjem na kućnu WLAN mrežu (Wi-Fi) ili ako pak želite da prijavite uređaj na neku drugu kućnu WLAN mrežu (Wi-Fi), u tom slučaju možete da resetujete Home Connect podešavanja.

**Napomena:** Ako resetujete Home Connect podešavanja, prekinuće se i veza sa aspiratorom, ako postoji.



1. Da biste otvorili osnovna podešavanja, kratko pritisnite .
2. Izaberite podešavanje "Upravljanje aspiratorom".
3. Kratko pritisnite "Prekidanje veze".

**25.2 Upravljanje aspiratorom preko ploče za kuvanje**

U osnovnim podešavanjima vaše ploče za kuvanje možete da podesite ponašanje aspiratora u zavisnosti od uključivanja i isključivanja ploče za kuvanje ili pojedinačnih zona za kuvanje.

Pomoću elemenata za rukovanje pločom za kuvanje možete da unesete i ostala podešavanja.

**Podešavanje ventilatora**

1. U statusnom redu kratko pritisnite .
2. U zoni podešavanja izaberite stepen ventilatora. Možete da birate između stepena 1, 2 i 3. Da biste podesili intenzivni stepen, kratko pritisnite  ili .

**Isključivanje ventilatora**

1. U statusnom redu kratko pritisnite .
2. Izaberite stepen ventilatora 0.

**Uključivanje automatskog režima**

1. U statusnom redu kratko pritisnite .
2. Kratko pritisnite auto u zoni za podešavanje.
  - ✓ auto svetli crvenom bojom.
  - ✓ Ventilator se pokreće automatski, čim se počne stvarati para.

**Isključivanje automatskog režima**

1. U statusnom redu kratko pritisnite .
2. Izaberite stepen ventilatora 0.

**Podešavanje osvetljenja na aspiratoru**

Svetlo na aspiratoru možete da uključite i isključite preko komandnog polja ploče za kuvanje.

- ▶ Da biste uključili osvetljenje, u statusnom redu kratko pritisnite .

**25.3 Pregled podešavanja upravljanja aspiratorom**

U osnovnim podešavanjima ploče za kuvanje možete da podesite ponašanje aspiratora u zavisnosti od uključivanja i isključivanja ploče za kuvanje ili pojedinačnih zona za kuvanje.

Na displeju će se prikazati podešavanja samo ako je uređaj povezan sa aspiratorom.

Podešavanje	Izbor	Opis
Upravljanje ventilatorom (automatski start)	Isključeno – po potrebi, aspirator mora da se ručno uključi. Uključeno u automatskom režimu rada <sup>1</sup> – prilikom uključivanja neke zone za kuvanje, aspirator se uključuje u automatskom režimu rada. Uključeno u standardnom režimu rada – prilikom uključivanja neke zone za kuvanje, aspirator se uključuje u određenom stepenu.	Možete da podesite da li će se i u kom stepenu ventilatora aspirator pokrenuti kada uključite ploču za kuvanje.
Naknadni rad ventilatora	Ventilator isključen. Uključeno u automatskom režimu rada. <sup>1</sup> Uključeno u standardnom naknadnom radu ventilatora. Nema promene u podešavanjima ventilatora pri isključivanju ploče za kuvanje.	Možete da podesite da li će i kako ventilator nastaviti rad kada isključite ploču za kuvanje.
Automatsko uključivanje svetla	<ul style="list-style-type: none"> <li>■ Isklj.</li> <li>■ Uklj.<sup>1</sup> – osvetljenje se uključuje prilikom uključivanja ploče za kuvanje.</li> </ul>	Možete da podesite da li će se osvetljenje aspiratora automatski uključiti sa pločom za kuvanje.
Automatsko isključivanje svetla	<ul style="list-style-type: none"> <li>■ Isklj.<sup>1</sup></li> <li>■ Uklj. – osvetljenje se isključuje prilikom isključivanja ploče za kuvanje.</li> </ul>	Možete da podesite da li će se osvetljenje aspiratora automatski isključiti sa pločom za kuvanje.
Prekidanje veze	-	Ovim podešavanjem resetujete memorisane veze sa kućnom mrežom i aspiratorom.

<sup>1</sup> Fabričko podešavanje (može da se razlikuje u zavisnosti od tipa uređaja)

**26 Čišćenje i održavanje**

Da bi vaš uređaj dugo ostao funkcionalan, pažljivo ga čistite i održavajte.

**26.1 Sredstva za čišćenje**

Odgovarajuća sredstva za čišćenje i strugače za staklene površine možete kupiti preko korisničkog servisa, u trgovini ili u onlajn prodavnici [www.bosch-home.com](http://www.bosch-home.com).

**PAŽNJA!**

Neodgovarajuća sredstva za čišćenje mogu da oštete površine uređaja.

- ▶ Nipošto nemojte koristiti neadekvatna sredstva za čišćenje.
- ▶ Nemojte da upotrebljavate sredstva za čišćenje sve dok je ploča za kuvanje vrela. Na taj način mogu da nastanu fleke na površini.

**Neadekvatna sredstva za čišćenje**

- Nerazblaženi deterđent za pranje posuđa
- Sredstva za čišćenje za mašinu za pranje sudova

- Abrazivna sredstva
- Agresivna sredstva za čišćenje kao što je sprej za rernu ili odstranjivač fleka
- Sunderi koji grebu
- Kompresorski čistači i parni čistači

**26.2 Čišćenje ploče za kuvanje**

Očistite ploču za kuvanje nakon svake upotrebe, kako se ostaci hrane ne bi slepili.

**Zahtev:** Ploča za kuvanje mora da bude hladna. Fleke od šećera, pirinčani skrob, plastiku ili aluminijumsku foliju nemojte ostaviti da se ohlade na ploči za kuvanje.

1. Tvrdokornu nečistoću uklonite strugačem za staklene površine.
2. Ploču za kuvanje očistite sredstvom za čišćenje staklokeramike.  
Obratite pažnju na napomene za čišćenje na ambalaži sredstva za čišćenje.

**Saveti**

- Posebnim sunderom za staklokeramiku možete da postignete dobre rezultate čišćenja.
- Ako održavate čistoću dna posuda za kuvanje, površina ploče za kuvanje će ostati u dobrom stanju.

**26.3 Čišćenje okvira ravne ploče za kuvanje**

Ukoliko se nakon upotrebe na okviru ploče za kuvanje nalaze nečistoća ili fleke, očistite okvir.

**Napomena:** Nemojte da upotrebljavate strugač za staklene površine.

1. Okvir ravne ploče za kuvanje očistite vrućom sapunicom i mekom krpom.  
Nove sunderaste krpe temeljno isperite pre upotrebe.
2. Obrišite mekom krpom.

**27 Otklanjanje smetnji**

Manje smetnje na uređaju možete sami da otklonite. Pre nego što se obratite korisničkom servisu, pogledajte informacije za otklanjanje smetnji. Tako ćete izbeći nepotrebne troškove.

**⚠ UPOZORENJE – Opasnost od povrede!**

Nestručne popravke su opasne.

- ▶ Samo obučeno stručno osoblje sme da vrši popravke na uređaju.
- ▶ Ako je uređaj neispravan, pozovite servisnu službu.

**⚠ UPOZORENJE – Opasnost od strujnog udara!**

Nestručne popravke su opasne.

- ▶ Samo za to obučeno stručno osoblje sme da vrši popravke na uređaju.
- ▶ Za popravku uređaja se smeju koristiti samo originalni zamenski delovi.
- ▶ Ako se mrežni priključni vod ovog uređaja ošteti, morate da ga zamenite specijalnim priključnim kablom, koji možete da poručite od proizvođača ili njegove korisničke službe.

**27.1 Upozoravajuće napomene**

Ako se pojavi problem, na displeju će se automatski prikazati napomene, upozorenja ili poruke o greškama. Za otklanjanje problema, sledite uputstva na displeju osetljivom na dodir. Ukoliko je potrebno, obratite se korisničkom servisu i navedite sivi kôd greške.

**Napomene**

- Ukoliko se javi greška, uređaj se ne prebacuje u režim mirovanja.
- Kako bi se osetljive komponente uređaja zaštitile od pregrevanja ili strujnih udara, ploča za kuvanje može privremeno da smanji stepen snage.

**27.2 Napomene za polje prikaza**

<b>Kvar</b>	<b>Uzrok i rešavanje problema</b>
Ploča za kuvanje se ne može uključiti.	Napajanje električnom strujom je prekinuto. ▶ Pomoću drugih električnih uređaja proverite da li je reč o nestanku struje. Uređaj nije priključen u skladu sa električnom šemom. ▶ Uređaj priključite u skladu sa električnom šemom.
	Smetnja u elektronici ▶ Ukoliko ne možete da otklonite smetnju, obavestite službu za tehničku podršku.
Displej osetljiv na dodir ne reaguje ili je blokiran.	Komandno polje je vlažno ili se na njemu nalazi neki predmet. ▶ Osušite komandno polje ili uklonite predmet.
Stepen pripreme za zonu za kuvanje ne može da se poveća.	Ukupna snaga ploče za kuvanje je ograničena. ▶ Prilagodite ukupnu snagu u opciji „Maksimalna snaga” u osnovnim podešavanjima. ▶ Veoma velika posuda za kuvanje na istoj polovini ploče za kuvanje može uticati na maksimalnu snagu. Ponovo postavite posudu za kuvanje.
Zvučni signal	Na displeju osetljivom na dodir se nalazi predmet. 1. Uklonite predmet i ponovo podesite ploču za kuvanje. 2. Na komandno polje ne postavljajte vrelo posuđe za kuvanje.
Ploča za kuvanje reaguje neobično ili se više ne može pravilno koristiti.	Došlo je do smetnje u elektronici. 1. Uređaj isključite preko kućnog osigurača ili isključite zaštitni prekidač u kutiji za osigurače. 2. Sačekajte nekoliko sekundi i ponovo priključite uređaj.

Kvar	Uzrok i rešavanje problema
Jedna ili sve zone za kuvanje su automatski isključene.	Elektronika je pregrejana i isključila se jedna ili sve zone za kuvanje. Vrela posuda za kuvanje se nalazi u području komandnog polja. Zona za kuvanje je isključena kako bi se zaštitila elektronika. Zona za kuvanje je pregrejana i isključila se radi zaštite radne površine.
Funkcija za prenos podešavanja ne može da se aktivira.	Smetnja u elektronici ▶ Da biste potvrdili prikaz greške, dodirnite bilo koji senzor. Možete da kuvate kao i obično, a da ne koristite funkciju Preuzimanje podešavanja. Kontaktirajte servisnu službu.
FlexPlus zona za kuvanje ne može da se aktivira.	Smetnja u elektronici ▶ Da biste potvrdili prikaz greške, dodirnite bilo koji senzor. Možete da nastavite sa kuvanjem na preostalim zonama za kuvanje. Stupite u kontakt sa tehničkim korisničkim servisom.
<b>E7010</b>	Zona za kuvanje ne može da uspostavi vezu sa kućnom mrežom ili sa aspiratorom. <b>1.</b> Potvrdite prikaz greške dodirivanjem bilo kojeg senzornog polja. Bez uspostavljene veze može se kuvati na uobičajeni način. <b>2.</b> Ukoliko problem i dalje postoji, obavestite tehnički korisnički servis.
<b>E8202</b>	Senzor za kuvanje je pregrejan i zona za kuvanje je isključena. ▶ Sačekajte dok se senzor za kuvanje dovoljno ne ohladi, pa ponovo aktivirajte funkciju.
<b>E8203</b>	Senzor za kuvanje je pregrejan i isključene su sve zone za kuvanje. ▶ Kada ne koristite senzor za kuvanje, uklonite ga sa posude za kuvanje i odložite ga dalje od drugih zona za kuvanje ili izvora toplote. Uključite zone za kuvanje.
<b>E8204</b>	Baterija senzora za kuvanje je skoro istrošena. Sledeći postupak pripreme hrane može da se prekine usled pražnjenja baterije. ▶ Zamenite bateriju 3V CR2032. Dodatne informacije možete dobiti u odeljku → "Zamena baterije", Stranica 20
<b>E8205</b>	Prekinuta je veza sa senzorom za kuvanje. ▶ Isključite funkciju i ponovo je aktivirajte.
<b>E8206</b>	Senzor za kuvanje je pokvaren/neispravan. ▶ Stupite u kontakt sa tehničkim korisničkim servisom.
Prikaz bežičnog senzora za kuvanje ne svetli.	Bežični senzor za kuvanje ne reaguje i prikaz ne svetli. ▶ Zamenite bateriju 3V CR2032. Dodatne informacije možete dobiti u odeljku → "Zamena baterije", Stranica 20. ▶ Ukoliko problem i dalje postoji, simbol na senzoru za kuvanje držite pritisnut 8–10 sekundi, a zatim ponovo povežite senzor za kuvanje sa pločom za kuvanje. Dodatne informacije možete pogledati u odeljku → "Povezivanje bežičnog senzora za kuvanje", Stranica 18. ▶ Ukoliko problem i dalje postoji, obavestite tehnički korisnički servis.
Prikaz na senzoru treperi dvaput.	Baterija senzora za kuvanje je skoro istrošena. Sledeći postupak pripreme hrane može da se prekine usled pražnjenja baterije. ▶ Zamenite bateriju 3V CR2032. Dodatne informacije možete dobiti u odeljku → "Zamena baterije", Stranica 20.
Prikaz na senzoru treperi triput.	Prekinuta je veza sa senzorom za kuvanje. ▶ Simbol na senzoru za kuvanje držite pritisnut 8–10 sekundi, a zatim ga ponovo povežite sa pločom za kuvanje. → "Povezivanje bežičnog senzora za kuvanje", Stranica 18
<b>E 9000/E9010</b>	Radni napon je neispravan i izvan normalnog opsega režima rada. ▶ Stupite u kontakt sa distributerom energije.
<b>U400</b>	Ploča za kuvanje nije pravilno priključena. ▶ Isključite ploču za kuvanje sa strujne mreže. Ploču za kuvanje priključite u skladu sa električnom šemom.
Zone za kuvanje ne greju i prikazuje se  .	Aktiviran je demo režim. <b>1.</b> Isključite ploču za kuvanje sa strujne mreže i ponovo je uključite nakon nekoliko sekundi. <b>2.</b> U roku od 3 minuta deaktivirajte demo režim u osnovnim podešavanjima.

## 27.3 Normalni zvukovi uređaja

Indukcioni uređaj nekada može da proizvodi zvukove ili vibracije poput zujanja, šištanja, pucketanja, zvukove ventilatora ili ritmičke zvukove.

# 28 Odlaganje u otpad

## 28.1 Odlaganje starih uređaja u otpad

Ekološki prihvatljivim odlaganjem u otpad mogu da se recikliraju dragocene sirovine.

1. Izvucite mrežni utikač mrežnog priključnog voda.
2. Presecite mrežni priključni vod.
3. Uređaj odložite u otpad na ekološki prihvatljiv način. O aktuelnim načinima odlaganja u otpad informišite se kod svog specijalizovanog prodavca ili u svojoj opštinskoj odn. gradskoj upravi.



Ovaj je aparat označen u skladu sa evropskom smernicom 2012/19/EU o otpadnim električnim i elektronskim aparatima (waste electrical and electronic equipment - WEEE). Smernica određuje okvir za povratak i reciklažu otpadnih aparata koji važi u celoj Evropskoj Uniji.

# 29 Izjava o usaglašenosti

BSH Hausgeräte GmbH ovime izjavljuje da je uređaj sa Home Connect funkcionalnošću usaglašen sa osnovnim zahtevima i ostalim dotičnim odredbama Direktive 2014/53/EU.

Detaljnju RED izjavu o usaglašenosti možete naći na internetu na adresi [www.bosch-home.com](http://www.bosch-home.com) na stranici proizvoda sa vašim uređajem, kod dodatnih dokumenata.

Opseg od 2,4 GHz (2400–2483,5 MHz): maks. 100 mW

Opseg od 5 GHz (5150–5350 MHz + 5470–5725 MHz): maks. 100 mW



BE	BG	CZ	DK	DE	EE	IE	EL	ES
FR	HR	IT	CY	LI	LV	LT	LU	HU
MT	NL	AT	PL	PT	RO	SI	SK	FI
SE	NO	CH	TR	IS	UK (NI)			

5-GH WLAN (Wi-Fi): samo za upotrebu u unutrašnjim prostorijama.

AL	BA	MD	ME	MK	RS	UK	UA
----	----	----	----	----	----	----	----

5-GH WLAN (Wi-Fi): samo za upotrebu u unutrašnjim prostorijama.

# 30 Korisnička služba

Funkcijski relevantne originalne rezervne delove proizvedene u skladu sa odgovarajućom direktivom o ekološkom dizajnu možete da dobijete od našeg korisničkog servisa u periodu od najmanje 10 godina od stavljanja vašeg uređaja na tržište u okviru Evropskog ekonomskog prostora.

**Napomena:** Angažovanje servisne službe je besplatno u okviru garantnih uslova proizvođača.

Detaljnije informacije o trajanju i uslovima garancije u svojoj zemlji možete da dobijete od našeg korisničkog servisa, trgovca kod kojeg ste kupili uređaj ili na našoj veb-stranici.

Kada se obraćate korisničkom servisu, navedite broj proizvoda (E-Nr.) i fabrički broj (FD) svog uređaja. Podatke za kontakt korisničke službe naći ćete u priloženom spisku korisničkih službi ili na našoj veb-stranici.

## 30.1 Broj proizvoda (E-Nr.) i proizvodni broj (FD)

Broj proizvoda (E-Nr.) i proizvodni broj (FD-Nr.) možete da pronađete na tipskoj pločici uređaja.

Pločicu sa oznakom tipa možete naći:

- u pasošu uređaja,
- sa donje strane ploče za kuvanje.

Proizvodni broj (E br) se nalazi i na staklenoj keramici. Indeks korisničkih servisa (KI) i fabrički broj (FD) možete da pogledate i u osnovnim podešavanjima → *Stranica 22*.

Da biste brzo mogli da pronađete podatke o uređaju i telefonski broj korisničke službe, podatke možete i da zabeležite.

## 31 Proverena jela

Ove preporuke za podešavanje su kreirane za institute za ispitivanje da bi se olakšalo testiranje naših uređaja. Ispitivanja su sprovedena sa našim kompletima posuđa za indukcione ploče. Ove komplete posuđa možete naknadno kupiti po potrebi u specijalizovanim trgovinama, preko našeg korisničkog servisa ili u našoj onlajn prodavnici.

### 31.1 Rastapanje čokolade za kuvanje

Sastojci: 150 g crne čokolade (55% kakaoa).

- Lonac Ø 16 cm bez poklopca
  - Kuvanje: stepen snage 1.5

### 31.2 Zagrevanje i održavanje toplote variva od sočiva

Recept prema DIN 44550  
Početna temperatura 20 °C  
Zagrevanje, bez mešanja

- Lonac Ø 16 cm sa poklopcem, količina: 450 g
  - Zagrevanje: trajanje 1 minut 30 sekundi, stepen snage 9
  - Nastavak kuvanja: stepen snage 1.5
- Lonac Ø 20 cm sa poklopcem, količina: 800 g
  - Zagrevanje: trajanje 2 minuta 30 sekundi, stepen snage 9
  - Nastavak kuvanja: stepen snage 1.5

### 31.3 Zagrevanje i održavanje toplote variva od sočiva

Npr: veličina sočiva 5-7 mm, početna temperatura 20 °C

Promešajte nakon 1 minut zagrevanja

- Lonac Ø 16 cm sa poklopcem, količina: 500 g
  - Zagrevanje: trajanje oko 1 minut 30 sekundi, stepen snage 9
  - Nastavak kuvanja: stepen snage 1.5
- Lonac Ø 20 cm sa poklopcem, količina: 1 kg
  - Zagrevanje: trajanje oko 2 minuta 30' sekundi, stepen snage 9
  - Nastavak kuvanja: stepen snage 1.5

### 31.4 Bešamel sos

Temperatura mleka: 7 °C

- Lonac Ø 16 cm bez poklopca, sastojci: 40 g maslaca, 40 g brašna, 0,5 l mleka sa 3,5% mlečne masti i prstohvat soli

#### Priprema bešamel sosa

1. Otopite puter, umešajte brašno i so i zagrevajte masu.
  - Zagrevanje: trajanje 6 minuta, stepen snage 2
2. Dodajte mleko u vrelo brašno i kuvajte uz stalno mešanje.
  - Zagrevanje: trajanje 6 minuta 30 sekundi, stepen snage 7
3. Kada je bešamel sos skuvan, ostavite ga još 2 minuta na zoni za kuvanje uz neprekidno mešanje.
  - Nastavak kuvanja: stepen snage 2

### 31.5 Kuvanje sutlijaša sa poklopcem

Temperatura mleka: 7 °C

1. Zagrevajte mleko dok ne počne da se diže. Zagrevajte bez poklopca. Promešajte nakon 10 minuta zagrevanja.

2. Podesite preporučeni stepen snage i u mleko dodajte pirinač, šećer i so.

Vreme pripreme uključujući zagrevanje oko 45 min.

- Lonac Ø 16 cm, sastojci: 190 g pirinča okruglog zrna, 90 g šećera, 750 ml mleka sa 3,5% mlečne masti i 1 g soli
  - Zagrevanje: trajanje oko 5 minuta 30 sekundi, stepen snage 8.5
  - Nastavak kuvanja: stepen snage 3
- Lonac Ø 20 cm, sastojci: 250 g pirinča okruglog zrna, 120 g šećera, 1 l mleka sa 3,5% mlečne masti i 1,5 g soli
  - Zagrevanje: trajanje oko 5 minuta 30 sekundi, stepen snage 8.5
  - Nastavak kuvanja: stepen snage 3, promešajte nakon 10 minuta

### 31.6 Kuvanje sutlijaša bez poklopca

Temperatura mleka: 7 °C

1. Sastojke dodajte u mleko i zagrevajte uz neprekidno mešanje.

2. Kada mleko dostigne oko 90 °C, izaberite preporučeni stepen snage, smanjite niži stepen i kuvajte oko 50 minuta.

- Lonac Ø 16 cm bez poklopca, sastojci: 190 g pirinča okruglog zrna, 90 g šećera, 750 ml mleka sa 3,5% mlečne masti i 1 g soli
  - Zagrevanje: trajanje oko 5 minuta 30 sekundi, stepen snage 8.5
  - Nastavak kuvanja: stepen snage 3
- Lonac Ø 20 cm bez poklopca, sastojci: 250 g pirinča okruglog zrna, 120 g šećera, 1 l mleka sa 3,5% mlečne masti i 1,5 g soli
  - Zagrevanje: trajanje oko 5 minuta 30 sekundi, stepen snage 8.5
  - Nastavak kuvanja: stepen snage 2.5

### 31.7 Kuvanje pirinča

Recept prema DIN 44550

Temperatura vode: 20 °C

- Lonac Ø 16 cm sa poklopcem, sastojci: 125 g pirinča dugog zrna, 300 g vode i prstohvat soli
  - Zagrevanje: trajanje oko 2 minuta 30' sekundi, stepen snage 9
  - Nastavak kuvanja: stepen snage 2
- Lonac Ø 20 cm sa poklopcem, sastojci: 250 g pirinča dugog zrna, 600 g vode i prstohvat soli
  - Zagrevanje: trajanje oko 2 minuta 30' sekundi, stepen snage 9
  - Nastavak kuvanja: stepen snage 2.5

### 31.8 Svinjski kare

Početna temperatura karea: 7 °C

- Tiganj Ø 24 cm bez poklopca, sastojci: 3 svinjska karea, ukupna težina oko 300 g, debljine 1 cm i 15 ml suncokretovog ulja
  - Zagrevanje: trajanje oko 1 minut 30 sekundi, stepen snage 9
  - Nastavak kuvanja: stepen snage 7

### 31.9 Priprema palačinki

Recept prema DIN EN 60350-2

- Lonac Ø 24 cm bez poklopca, sastojci: 55 ml testa za jednu palačinku
  - Zagrevanje: trajanje 1 minut 30 sekundi, stepen snage 9
  - Nastavak kuvanja: stepen snage 7

### 31.10 Fritiranje duboko zamrznutog pomfrita

- Lonac Ø 20 cm bez poklopca, sastojci: 2 l suncokretovog ulja. Za svaki postupak fritiranja: 200 g duboko zamrznutog pomfrita, debljine 1 cm.
  - Zagrevanje: stepen snage 9, dok ulje ne dostigne temperaturu od 180 °C.
  - Nastavak kuvanja: stepen snage 9





## Thank you for buying a Bosch Home Appliance!

Register your new device on MyBosch now and profit directly from:

- **Expert tips & tricks for your appliance**
- **Warranty extension options**
- **Discounts for accessories & spare-parts**
- **Digital manual and all appliance data at hand**
- **Easy access to Bosch Home Appliances Service**

Free and easy registration – also on mobile phones:

[www.bosch-home.com/welcome](http://www.bosch-home.com/welcome)

**BOSCH**  
HOME APPLIANCES  
**SERVICE**

## Looking for help? You'll find it here.

Expert advice for your Bosch home appliances, help with problems or a repair from Bosch experts.

Find out everything about the many ways Bosch can support you:

[www.bosch-home.com/service](http://www.bosch-home.com/service)

Contact data of all countries are listed in the attached service directory.

### **BSH Hausgeräte GmbH**

Carl-Wery-Straße 34

81739 München, GERMANY

[www.bosch-home.com](http://www.bosch-home.com)

A Bosch Company



**9001732514** (020829)

sr

Ovaj dokument je originalno proizveden i objavljen od strane proizvođača, brenda Bosch, i preuzet je sa njihove zvanične stranice. S obzirom na ovu činjenicu, Tehnoteka ističe da ne preuzima odgovornost za tačnost, celovitost ili pouzdanost informacija, podataka, mišljenja, saveta ili izjava sadržanih u ovom dokumentu.

Napominjemo da Tehnoteka nema ovlašćenje da izvrši bilo kakve izmene ili dopune na ovom dokumentu, stoga nismo odgovorni za eventualne greške, propuste ili netačnosti koje se mogu naći unutar njega. Tehnoteka ne odgovara za štetu nanесenu korisnicima pri upotrebi netačnih podataka. Ukoliko imate dodatna pitanja o proizvodu, ljubazno vas molimo da kontaktirate direktno proizvođača kako biste dobili sve detaljne informacije.

Za najnovije informacije o ceni, dostupnim akcijama i tehničkim karakteristikama proizvoda koji se pominje u ovom dokumentu, molimo posetite našu stranicu klikom na sledeći link:

<https://tehnoteka.rs/p/bosch-ugradna-ploca-pxy875kw1e-akcija-cena/>