

Uputstvo za upotrebu

BOSCH grill toster TCG3302



BOSCH



Tehnoteka je online destinacija za upoređivanje cena i karakteristika bele tehnike, potrošačke elektronike i IT uređaja kod trgovinskih lanaca i internet prodavnica u Srbiji. Naša stranica vam omogućava da istražite najnovije informacije, detaljne karakteristike i konkurentne cene proizvoda.

Posetite nas i uživajte u ekskluzivnom iskustvu pametne kupovine klikom na link:

<https://tehnoteka.rs/p/bosch-grill-toster-tcg3302-akcija-cena/>



Register your
new device on
MyBosch now and
get free benefits:
[bosch-home.com/
welcome](https://bosch-home.com/welcome)



Contact grill

TCG3302

[sl]	Navodila za uporabo	Kontaktni žar	3
[hr]	Upute za upotrebu	Kontaktni gril	6
[sr]	Uputstvo za upotrebu	Kontaktni roštilj	9
[mk]	Упатство за употреба	Контактна скара	12
[sq]	Manuali i përdorimit	Skara me kontakt	15

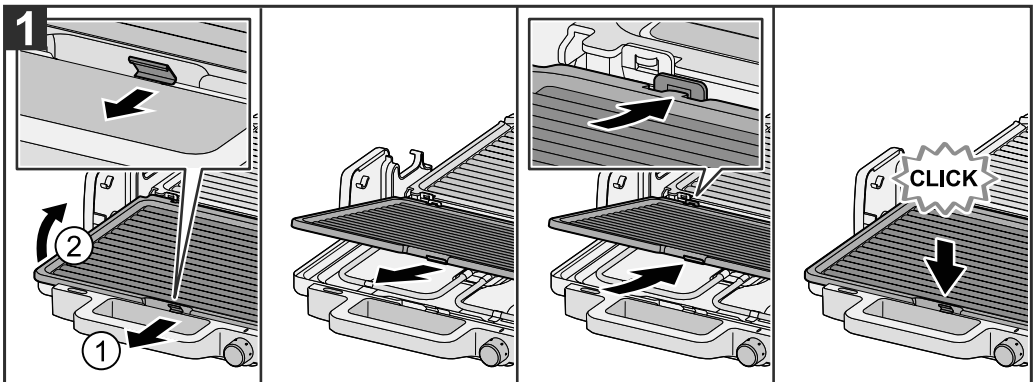
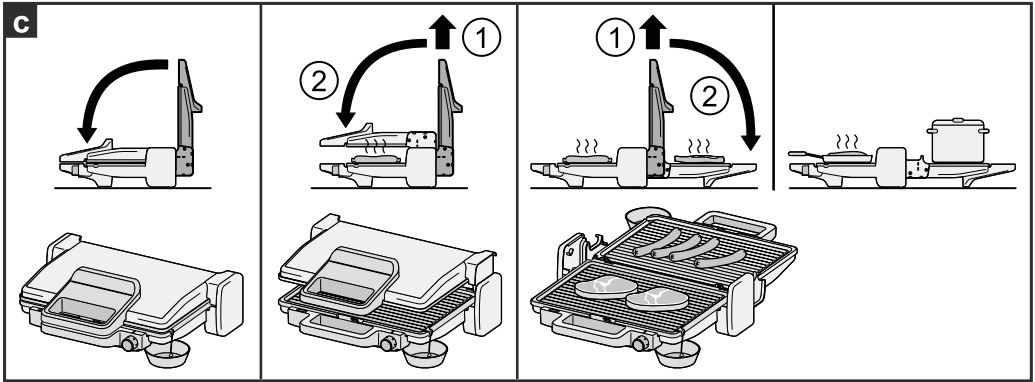
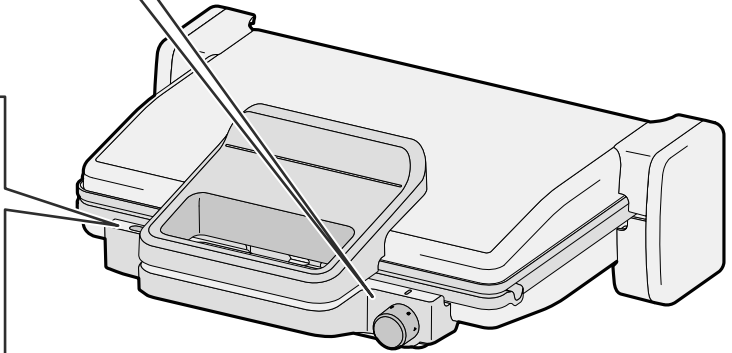
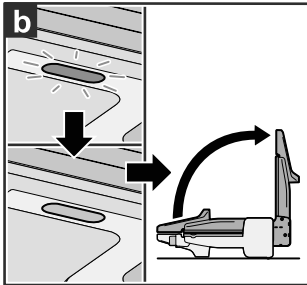
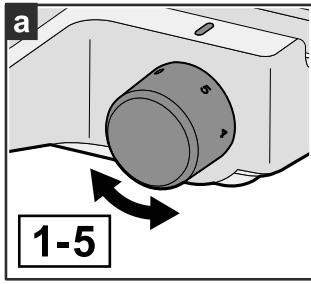

Namenska uporaba

Ta aparat je namenjen samo za uporabo v zasebnem gospodinjstvu. Aparat uporabljajte le v notranjih prostorih, na sobni temperaturi in do nadmorske višine 2000 m.

Pomembni varnostni napotki

Pazljivo preberite ta navodila za uporabo, ravnajte v skladu z njimi in jih nato shranite! Ob predaji aparata drugi osebi priložite tudi navodila.

Ta aparat lahko otroci, starejši od 8 let, ter osebe z zmanjšanimi fizičnimi, senzoričnimi ali duševnimi sposobnostmi ali osebe, ki ne razpolagajo z izkušnjami in/ali znanjem uporabljajo le, ko so pod nadzorom, ali če so bili poučeni o varni uporabi in so razumeli nevarnosti, ki izhajajo iz uporabe aparata. Otroci, mlajši od 8 let, se ne smejo zadrževati v bližini aparata niti priključnega vodnika in aparata ne smejo uporabljati. Otroci se ne smejo igrati z aparatom. Otroci ne smejo čistiti ali vzdrževati aparata, razen če so stari več kot 8 let in so pod nadzorom.

Nevarnost električnega udara!

- Aparat je dovoljeno priključiti na električno omrežje z izmeničnim tokom le prek ozemljene vtičnice, ki je instalirana v skladu s predpisi. Zagotovite, da je sistem vodniške zaščite električne hišne napeljave instaliran v skladu s predpisi.
- Aparat se sme priključiti in obratovati le v skladu s podatki na tipski tablici.
- Aparat uporabljajte le, če priključni kabel in aparat nista poškodovana.
- Da bi preprečili nevarnosti, lahko popravila na aparatu, npr. menjavo poškodovanega priključnega kabla, izvaja samo naša služba za podporo strankam.
- Aparata ali omrežnega kabla nikoli ne potopite v vodo ali čistite v pomivalnem stroju.
- Omrežni kabel ne sme priti v stik z vročimi deli in ne smete ga vleči čez ostre robove.
- V primeru napake omrežni vtič nemudoma izvlecite iz vtičnice ali izklopite omrežno napetost.

Nevarnost požara!

- Aparat ne sme biti nikoli priključen na časovna stikala ali vtičnice na daljinsko upravljanje in tako obratovati.
- Po vsaki uporabi, pred čiščenjem, pred zapustitvijo prostora ali v primeru okvare aparata izvlecite vtič iz vtičnice.
- Med delovanjem vedno nadzorujte aparat!

⚠ Nevarnost zadužitve!

Ne dovolite otrokom, da se igrajo z embalažnim materialom.

⚠ Nevarnost poškodb!

Napačna uporaba aparata lahko povzroči telesne poškodbe.

⚠ Nevarnost opeklin!

Med delovanjem aparata je lahko temperatura dostopne površine zelo visoka. Prijemajte samo za ročaj, transportirajte šele po ohlaiditvi!

Pred prvo uporabo

Plošče sperite, posušite in zgoraj rahlo namastite.

Odstranjevanje in vstavljanje plošč**Slika 1**

Pri vstavljanju pazite, da sta jezička levo in desno vstavljena v tečaje ter da je zapah plošče zaprt.

Uporaba

Ob prvi uporabi lahko med prvimi minutami uporabe pride do nastanka smradu ali dima. To ne predstavlja nevarnosti in ni znak napačnega delovanja izdelka. V tem primeru odprite okno in prezračite prostor, dokler ne odstranite smradu in dima.

Ne delajte brez plošč!

Priključite aparat in z vrtljivim regulatorjem nastavite tisti položaj, ki je naveden v smernicah žara. Kontrolna lučka sveti. Ugasne takoj, ko je dosežena pravilna temperatura.

Namigi:

- Uporabite le majhno količino olja, da namastite žar plošče.
- Žar plošč ne segrevajte predolgo, brez da bi nanje položili živila
- Priporočamo olje z visoko točko dimljenja, npr. rafinirano sončnično olje.
- Ekstra deviškega olivnega olja ne priporočamo, saj lahko uniči keramični premaz.

Splošno

Živila pecite do svetle namesto temne ali rjave barve, zažgane ostanke odstranite. Škrobnatih živil, zlasti izdelkov iz žitaric in krompirja, ne pecite preveč intenzivno (priprava z majhno količino akrilamida).

Najprej obložite spodnjo ploščo, pred nameščanjem novih živil ploščo obrišite s kuhinjskim papirjem. Ne praskajte s predmeti z ostrimi robovi! Pod odtoke za mast postavite majhne, primerne posodice (niso v obsegu dobave). Globoko zamrznjena živila je treba povsem odtaliti in posušiti. Meso in ribe osolite šele po prvi peki na žaru.

Kontaktno pečenje na žaru

Plošče se nahajajo neposredno na živilih. Posebej primerno za peko ražnjičev, kotletov in potrebušine.

**Peka na žaru za zabave in hranjenje na toplem**

Peka na žaru: Živila je treba obračati. Če uporabljate alu-folijo, zgoraj rahlo namastite.

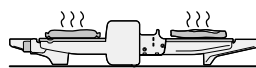

Hranjenje na toplem: Samo pri pol. 1-2.

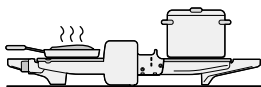

Gratiniranje

Zgornja plošča se ne sme dotikati živil.

Toasta ni dovoljeno predhodno pečeči.

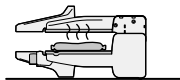

Čiščenje in vzdrževanje

⚠ Nevarnost električnega udara!

Aparata ali omrežnega kabla nikoli ne potopite v vodo ali čistite v pomivalnem stroju! Za čiščenje ne uporabljajte parnega čistilnega aparata.

Ne čistite s čistilom za pečico/žar.

- Izvlecite omrežni vtič.
- Odstranite plošče, so primerne za v pomivalni stroj. Z roko jih je mogoče boljše očistiti, dokle so še mlačne.
- Ohišje samo vlažno obrišite. Ne uporabljajte ostrih ali abrazivnih čistil.

Tehnični podatki

Električni priključek	220–240 V~ 50/60 Hz
Moč	2000 W
Višina aparata	133 mm
Širina aparata	399 mm
Globina aparata	325 mm

Odstranitev starega aparata v odpad

Aparat odstranite na okolju prijazen način. Informacije o aktualnih možnostih odstranitve v odpad dobite pri strokovnem prodajalcu kot tudi na občinski ali mestni upravi.



Ta naprava je označena v skladu z evropsko smernico o odpadni električni in elektronski opremi (waste electrical and electronic equipment – WEEE).

V okviru smernice sta določena prevzem in recikliranje starih naprav, ki veljata v celotni Evropski uniji.

Servisna služba

Podrobne informacije o garancijskem roku in pogojih v vaši državi dobite na našem pooblaščenem servisu, pri vašem trgovcu ali na naši spletni strani.

Kontaktne podatke servisne službe najdete v priloženem seznamu servisov ali na naši spletni strani.

Namjenska uporaba

Ovaj uređaj namijenjen je za uporabu u privatnim kućanstvima te unutar kuće.

Uređaj upotrebljavajte samo u zatvorenim prostorima i pri sobnoj temperaturi te do najviše 2000 m nadmorske visine.

Važne sigurnosne napomene

Pažljivo pročitajte upute za uporabu, postupajte prema uputama iz tih uputa i čuvajte ih! Ako uređaj prosljeđujete drugoj osobi, priložite ove upute.

Ovaj uređaj smiju upotrebljavati djeca od 8 i više godina i osobe sa smanjenim fizičkim, osjetilnim ili mentalnim sposobnostima ili nedostatkom iskustva i/ili znanja ako su pod nadzorom ili ako su podučene o sigurnoj uporabi uređaja i ako razumiju opasnosti koje proizlaze iz toga. Djecu mlađu od 8 godina potrebno je držati podalje od uređaja i priključnog voda i ona ne smiju upotrebljavati uređaj. Djeca se ne smiju igrati s uređajem. Čišćenje i održavanje koje provodi korisnik ne smiju provoditi djeca, osim ako imaju 8 ili više godina i ako su pod nadzorom.

Opasnost od strujnog udara!

- Uređaj je dopušteno priključivati samo u propisano instaliranu utičnicu s uzemljenjem na strujnu mrežu s izmjeničnom strujom. Uvjerite se da je sustav uzemljenja kućne električne instalacije instaliran u skladu s propisima.
- Uređaj uključujte te se njime koristite samo u skladu s podacima navedenima na označnoj pločici.
- Uređaj upotrebljavajte samo ako električni kabel i uređaj nisu oštećeni.
- Popravke uređaja, npr. zamjenu oštećenog mrežnog priključnog voda, smije provoditi samo naša servisna služba kako bi se izbjegle opasnosti.
- Uređaj ili mrežni kabel nikada ne uranjajte u vodu i ne stavljajte u perilicu posuđa.
- Mrežni kabel ne dovodite u dodir s vrućim dijelovima i ne povlačite ga preko oštih rubova.
- U slučaju kvara odmah izvucite mrežni utikač ili isključite mrežni napon.

Opasnost od požara!

- Uređaj nikada ne priključujte na vremenski uklopni sat ili utičnice s daljinskim upravljanjem.
- Utikač izvucite nakon svake uporabe, prije čišćenja, prije napuštanja prostorije i u slučaju kvara.

- Uvijek nadzirite uređaj tijekom rada!

⚠ Opasnost od gušenja!

Nemojte dopustiti djeci da se igraju ambalažnim materijalom.

⚠ Opasnost od ozljede!

Pogrešno korištenje uređaja može dovesti do ozljeda.

⚠ Opasnost od opekline!



Tijekom rada uređaja, temperatura površine koja se može dodirnuti može biti vrlo visoka. Dodirujte samo ručku, transportirajte tek nakon hlađenja!

Prije prvog korištenja

Ispirite ploče, osušite ih i s gornje strane ih namažite malom količinom masti.

Vađenje i umetanje ploča

Slika 1

Pri umetanju pazite na to da su spojnice lijevo i desno umetnute u šarke i da je blokada ploča zatvorena.

Uporaba

Pri prvoj uporabi, tijekom prvih nekoliko minuta može se neznatno razviti miris ili dim. To ne predstavlja opasnost i nije znak kvara proizvoda. U tom slučaju otvorite prozor i prozračujte prostoriju dok ne uklonite dim ili miris.

Ne puštajte u pogon bez ploča!

Zatvorite uređaj i pomoću okretnog regulatora postavite položaj naveden na kompasu grila. Kontrolna lampica svijetli. Ona se gasi čim bude dosegnuta odgovarajuća temperatura.

Savjeti:

- Upotrebljavajte samo malu količinu ulja kako biste podmazali ploče grila.
- Nemojte predugo zagrijavati ploče grila ako se na njima ne nalaze namirnice
- Preporučujemo ulje s visokom temperaturom stvaranja dima, npr. rafinirano suncokretovo ulje.
- Nativno maslinovo ulje Extra ne smije se upotrebljavati jer može oštetiti keramičku oblogu.

Općenito

Namirnice za pečenje pecite tako da njihova boja bude svijetla, a ne tamna ili smeđa, uklonite zagorjele ostatke.

Namirnice koje sadrže škrob, posebno proizvode od žitarica i krumpira, nemojte suviše intenzivno peći (priprema s malo akrilamida).

Najprije stavite namirnice na donju ploču, prije stavljanja novih namirnica za pečenje obrišite ploče papirnatim ubrusima. Nemojte strugati predmetima s oštrim rubovima!

Male, prikladne posude (nisu sadržane u opsegu isporuke) stavite ispod odvoda za mast. Duboko smrznute namirnice za pečenje moraju biti potpuno odmrznute i suhe. Meso i ribu posolite tek nakon pečenja.

Kontaktno grilanje

Ploče se nalaze izravno na namirnicama za pečenje. Posebno prikladno za roštiljanje šašlika, kotleta i svinjske potrbušine.



Roštiljanje na zabavi ili podgrijavanje

Roštiljanje: namirnice je potrebno okrenuti. Ako upotrebljavate aluminijsku foliju, podmažite malom količinom masti s gornje strane.

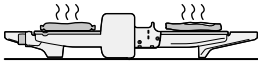

Podgrijavanje: samo uz poz. 1-2.

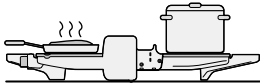

Zapeći

Gornja ploča ne smije dodirivati namirnice.
Tost se ne smije prethodno peći.

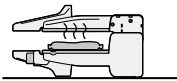

Čišćenje i održavanje

⚠ Opasnost od strujnog udara!

Uređaj ili mrežni kabel nikad ne uranjajte u vodu i ne stavljajte u perilicu posuđa! Ne upotrebljavajte parni čistač.

Nemojte čistiti sprejom za pećnice/roštilj.

- Izvucite mrežni utikač.
- Izvadite ploče, one su prikladne za perilicu posuđa. One se mogu bolje oprati ručno dok su još mlake.
- Kućište samo obrišite vlažnom krpom. Ne upotrebljavajte oštra ili abrazivna sredstva za čišćenje.

Tehnički podaci

Električni priključak	220 – 240 V~ 50/60 Hz
Snaga	2000 W
Visina uređaja	133 mm
Širina uređaja	399 mm
Dubina uređaja	325 mm

Zbrinjavanje starih ureaja u otpad

Uređaj zbrinite na ekološki prihvatljiv način. Informacije o aktualnim načinima zbrinjavanja možete dobiti od svog specijaliziranog trgovca ili se raspitajte u komunalnoj ili lokalnoj gradskoj upravi.



Ovaj je uređaj označen u skladu s europskom smjernicom 2012/19/EU o otpadnim električnim i elektronskim uređajima (waste electrical and electronic equipment - WEEE). Smjernica određuje okvir za povratak i zbrinjavanje otpadnih uređaja valjan u cijeloj Europskoj Uniji.

Servisna služba

Detaljne informacije o vremenu jamstva i uvjetima jamstva možete pronaći kod naše servisne službe, svog dobavljača ili na našoj internetskoj stranici.

Kontakt-podatke servisne službe naći ćete ovdje odn. u priloženom popisu servisnih službi na našoj internetskoj stranici.

Primerena upotreba

Ovaj uređaj je namenjen samo za privatno domaćinstvo i za kućno okruženje.

Uređaj koristite samo u zatvorenom prostoru na sobnoj temperaturi i pri nadmorskoj visini do 2000 metara.

Važna uputstva za bezbednost

Pažljivo pročitajte uputstvo za upotrebu, postupajte u skladu sa njim i sačuvajte ga za kasniju upotrebu! U slučaju predaje uređaja trećem licu priložite i ovo uputstvo.

Deca od 8 godina i starija, kao i osobe sa umanjenim psihičkim, čulnim ili mentalnim sposobnostima, ili osobe bez iskustva i/ili znanja, ovaj uređaj mogu da koriste samo pod nadzorom osobe koja je odgovorna za njihovu bezbednost ili ako su obučene za sigurno korišćenje uređaja i razumeju kakve opasnosti pri tome postoje. Držite decu mlađu od 8 godina podalje od uređaja i priključnog voda i nemojte dozvoliti deci da rukuju uređajem. Deca se ne smeju igrati uređajem. Čišćenje i korisničko održavanje ne smeju da obavljaju deca, osim ako su starija od 8 godina i to rade pod nadzorom.

Opasnost od strujnog udara!

- Uređaj se može povezati na mrežu naizmjenične struje samo pomoću pravilno ugrađene utičnice sa uzemljenjem. Uverite se da je sistem uzemljenja kućne električne instalacije instaliran u skladu sa propisima.
- Uređaj sme da se priključi i koristi samo prema podacima na tipskoj pločici.
- Uređaj koristite samo kada priključni kabl uređaja nije oštećen.
- Popravke na uređaju, npr. zamenu oštećenog priključnog kabla, sme da obavlja samo naša korisnička služba, kako bi se izbegle opasnosti.
- Uređaj ili mrežni kabl nipošto nemojte uranjati u vodu ili stavljati u mašinu za pranje sudova.
- Priključni kabl ne sme dodirivati vruće delove i ne sme se povlačiti preko oštih ivica.
- U slučaju kvara, odmah izvucite mrežni utikač, ili isključite mrežni napon.

Opasnost od požara!

- Uređaj nipošto nemojte priključivati na vremenske prekidače ili utičnice sa daljinskim upravljačem niti ga koristiti u kombinaciji sa ovim uređajima.

- Izvucite utikač nakon svake upotrebe, pre čišćenja, pre napuštanja prostora i u slučaju kvara.
- Nemojte ostavljati uređaj bez nadzora dok radi!

⚠ **Opasnost od gušenja!**

Deci nipošto nemojte dozvoliti da se igraju ambalažnim materijalom.

⚠ **Opasnost od povrede!**

Nenamenska upotreba uređaja može da dovede do povreda.

⚠ **Opasnost od opekotina!**



Tokom rada uređaja, temperatura dodirne površine može biti veoma visoka. Dodirujte samo ručku, transportujte tek nakon što se ohladi!

Pre prve upotrebe

Ispерite ploče, osušite i lagano podmažite gore.

Skidanje i stavljanje ploča

Slika 1

Prilikom stavljanja uverite se da su jezičci sa leve i desne strane u šarkama i da je brava panela zatvorena.

Upotreba

Kada se koristi po prvi put, može doći do blagog mirisa ili malog ispuštanja dima tokom prvih nekoliko minuta. Ovo ne predstavlja opasnost i ne ukazuje na kvar proizvoda. U tom slučaju otvorite prozor i provetrite prostoriju dok se dim ili miris ne eliminišu.

Ne radite bez ploča!

Zatvorite uređaj i pomoću rotacionog regulatora podesite položaj naveden u kompasu za roštilj. Kontrolna lampica svetli. Ugasi se čim se postigne odgovarajuća temperatura.

Saveti:

- Koristite samo malu količinu ulja za podmazivanje ploča za roštilj.
- Ne zagrevajte rešetke predugo bez stavljanja hrane na njih
- Preporučujemo ulje sa visokom tačkom dimljenja, npr. rafinisano suncokretovo ulje.

- Ekstra djevičansko maslinovo ulje ne treba koristiti jer može uništiti keramički premaz.

Opšte

Pecite hranu za roštilj svetlije umesto tamnije ili braon, uklonite zagorene ostatke. Namirnice koje sadrže škrob, naročito proizvode od krompira, nemojte previše jako da grilate (priprema sa smanjenom količinom akrilamida).

Pokrijte donju ploču, pre nego što stavite novu hranu za roštilj, obrišite ploče kuhinjskim papirom. Ne grebite predmetima oštrih ivica! Stavite male, prikladne činije (nisu uključene) ispod odvoda za masnoću. Duboko zamrznute namirnice za roštilj moraju biti potpuno odmrznute i suve. Posolite samo meso i ribu tek nakon grilanja na roštilju.

Kontaktni roštilji

Ploče leže direktno na namirnicama za roštilj. Posebno pogodan za grilanje šiš čevapa, kotleta i svinjskog trbuha.



Pečenje na roštilju ili održavanje toplote

Pečenje na roštilju/grilanje: hrana se mora okretati. Ako koristite aluminijumsku foliju, lagano podmažite vrh.



Održavanje toplote: samo za poz. 1-2.

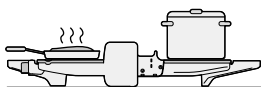

Zapecivanje

Gornja ploča ne sme da dodiruje hranu.
Tost ne treba prethodno tostirati.

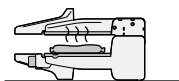

Čišćenje i održavanje

⚠ Opasnost od strujnog udara!

Uređaj ili mrežni kabel nipošto nemojte uranjati u vodu ili stavljati u mašinu za pranje sudova! Nemojte koristiti čistač na paru.

Nemojte čistiti sprejom za rernu ili za roštilj.

- Izvucite utikač iz utičnice.
- Uklonite ploče, mogu se prati u mašini za sudove. Lakše se čiste ručno dok su još mlake.
- Obrišite kućište samo vlažnom krpom. Nemojte da upotrebljavate jaka ili abrazivna sredstva za čišćenje.

Tehnički podaci

Električni priključak	220–240 V~ 50/60 Hz
Snaga	2000 W
Visina uređaja	133 mm
Širina uređaja	399 mm
Dubina uređaja	325 mm

Odlaganje starih uređaja u otpad

Uređaj odložite u otpad na ekološki prihvatljiv način.

O aktuelnim načinima odlaganja u otpad informišite se kod svog specijalizovanog prodavca ili u svojoj opštinskoj odn. gradskoj upravi.



Ovaj je aparat označen u skladu sa evropskom smernicom 2012/19/EU o otpadnim električnim i elektronskim aparatima (waste electrical and electronic equipment - WEEE).

Smernica određuje okvir za povratak i reciklažu otpadnih aparata koji važi u celoj Evropskoj Uniji.

Korisnička služba

Detaljnije informacije o trajanju i uslovima garancije u svojoj zemlji možete da dobijete od našeg korisničkog servisa, trgovca kod kojeg ste kupili uređaj ili na našoj veb-stranici.

Podatke za kontakt korisničke službe naći ćete u priloženom spisku korisničkih službi ili na našoj veb-stranici.

Наменско користење

Овој уред е наменет само за приватните домаќинства и домашна околина.

Користете го уредот само во затворени простории на собна температура и до 2000 m надморска височина.

Важни безбедносни информации

Внимателно прочитајте го упатството за користење, потоа дејствувајте и складирајте! Во случај на пренос на уредот, приложете го ова упатство.

Уредот може да го употребуваат деца над 8 години и лица со намалени физички, сетилни или ментални способности или кои немаат искуство или знаење, ако се надгледувани од лице, коешто е одговорно за нивната безбедност или ги советува како безбедно да ракуваат со уредот и ги разбира опасностите коишто може да произлезат. Децата под 8-годишна возраст мора да се држат подалеку од уредот и кабелот за поврзување и не смеат да ракуваат со уредот. Децата не смеат да играат со уредот. Деца не смеат да го чистат и одржуваат уредот, освен ако имаат 8 години или повеќе и ако некој ги надгледува.

⚠ Опасност од електричен удар!

- Уредот смее да се приклучи само во прописно инсталирана приклучница со заземјување на струјна мрежа со наизменична струја. Проверете дали системот од заштитни кабли на електричната инсталација во домот е правилно инсталиран.
- Приклучете го и користете го уредот само според податоците на спецификационата плочка.
- Користете само ако доводот и уредот не покажуваат оштетувања.
- Поправките на уредот, како на пр. менување на оштетениот мрежен кабел, смее да ги извршува само нашата сервисна служба, со цел да се избегнат опасности.
- Никогаш не потопувајте го кабелот за струја во вода, ниту, пак, ставајте го во машина за миење садови.
- Немојте да го допирате електричниот кабел со топли делови или да го повлекувате преку остри рабови.
- Во случај на грешка, веднаш извлечете го кабелот од струја или исклучете го мрежниот напон.

Опасност од пожар!

- Никогаш не поврзувајте го уредот со тајмери или приклучни дозни управувани од далечина и не работете со него на тој начин.
- Исклучете го пруклучокот од струја после секоја употреба пред чистење, пред да ја напуштите просторијата или во случај на грешка.
- Постојано надгледувајте го уредот за време на работата!

Опасност од задушување!

Не оставајте ги децата да си играат со материјалот од пакувањето.

Опасност од повреда!

Злоупотребата на уредот може да доведе до повреди.

Опасност од изгореници!



При употреба на апаратот температурата на користената површина може да биде многу висока. Допирајте ја само рачката, а преместувајте само откако ќе се олади!

ВПред првата употреба

Плакнење на плочите, сушење и лесно отстранување на горниот дел.

Вадење и вметнување на плочите

Слика 1

При вметнувањето да се внимава дали јазичињата од лево и десно се во запците и дали механизмот за заклучување е затворен.

Употреба

При првата употреба може да се појави благ мирис или чад во текот на првите неколку минути. Ова не претставува опасност и не е знак за неисправност на производот. Во овој случај отворете прозорец и проветрувајте ја просторијата додека чадот или мирисот не се отстранети.

Не го вклучувајте апаратот без плочите!

Затворете го уредот и користете ја ротирачката контрола за да ја поставите положбата наведена во инструкциите за скара. Контролната светилка свети. Се вклучува кога е достигната точната температура.

Совети:

- Користете само малку масло за да ги намрсите плочите за скара.
- Не загревајте ги плочите за скара подолго време без намирници на нив
- Препорачуваме употреба на масла со висока температура на загревање, на пр. рафинирано сончогледово масло.
- Екстра девственото маслиново масло не треба да се употребува, бидејќи може да ја оштети керамичката обвивка.

Општо

Храната печете ја на скара додека не добиете светла наместо темна или кафена боја, отстранете ги изгорените остатоци. Прехранбените производи што содржат скроб, особено житарките и производите од компири, не треба да се тостираат премногу интензивно (подготовка со малку акриламид).

Пред да ставите нова храна на скарата, покријте ја долната плоча и избришете ги плочите со кујнска хартија. Не гребете со остри предмети! Ставете мали, соодветни чинии (не се вклучени во испораката) под одводите за маснотии. Замрзнатата храна за печење треба да биде целосно одмрзната и сува. Посолете го месото и рибата откако ќе ги испечете на скара.

Контактно печење на скара

Плочите лежат директно на храната што се пече. Соодветно за печење на шиш-кебапи, котлети и свински стомак.

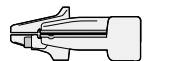

Скара за забави или одржување на топлина

Скара: Искористете го уредот. Ако користите алуминиумска фолија, отстранете го горниот дел.

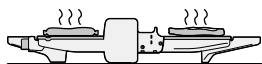

Одржување на топлина: само за позициите 1-2.

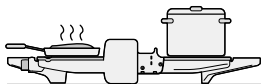

Препекување

Горната плоча не треба да ја допира храната. Тостот не треба претходно да се пече.

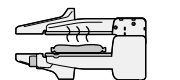

Чистење и одржување

⚠ Опасност од електричен удар!
Никогаш не потопувајте го кабелот за струја во вода, ниту, пак, ставајте го во машина за миене садови! Не користете средство за чистење со пара.

Не чистете со спреј за рерни/скарари.

- Извлечете го приклучокот за струја.
- Извадете ги плочите, може да се мијат во машина за садови. Подоброе е да се чистат рачно додека се млаки.
- Куќиштето само избришете го со влажна крпа. Не користете јаки или абразивни средства за чистење.

Технички податоци

Електричен приклучок	220-240 V~ 50/60 Hz
Моќност	2000 W
Висина на уредот	133 mm
Ширина на уредот	399 mm
Длабочина на уредот	325 mm

Отстранување на стариот уред

Отстранете го уредот согласно прописите за животна средина.

Информации за тековните начини на фрлање во отпад можете да добиете од специјализиран продавач и од регионалните или градските власти.

 Овој апарат е означен според европскиот пропис 2012/19/E3 за електро и електронски апарати (waste electrical and electronic equipment – WEEE).

Прописот ја дава рамката за враќање и искористување на старите апарати, важечко ширум Европа.

Сервисна служба

Подетални информации за траењето на гарантниот рок и гарантните услови во Вашата земја може да добиете од нашата сервисна служба, кај Вашиот продавач или на нашата веб-страница. Податоците за контакт на сервисната служба ќе ги најдете во приложената листа на услуги за клиентите или на нашата веб-страница.

Përdorimi sipas rregullave

Kjo pajisje është projektuar vetëm për përdorim privat dhe për ambientet e shtëpisë.

Përdoreni pajisjen vetëm në ambiente të brendshme, në temperaturë dhome dhe vetëm deri në 2000 m mbi nivelin e detit.

Udhëzime të rëndësishme për sigurinë

Lexoni me kujdes udhëzimet e përdorimit, pastaj përdorini dhe ruajini! Kalimi i kësaj pajisjeje tek persona të tjerë duhet të shoqërohet me këtë udhëzues.

Kjo pajisje mund të përdoret nga fëmijët e moshës 8 vjeç e lart dhe nga personat me aftësi të kufizuara fizike, ndijuese ose mendore apo me mungesë përvojë dhe/ose njohurish, nëse mbikëqyrren ose udhëzohen për përdorimin e sigurt të pajisjes dhe i kuptojnë rreziqet që mund të lindin prej saj. Fëmijët nën 8 vjeç duhen mbajtur larg pajisjes dhe kabllit elektrik dhe nuk duhet ta përdorin pajisjen. Fëmijët nuk duhet të lejohen që të luajnë me pajisjen. Pastrimi dhe mirëmbajtja nga përdoruesit nuk duhet të bëhen nga fëmijët nën 8 vjeç nën mbikëqyrjen e një të rrituri.

Rrezik nga goditja elektrike!

- Pajisja duhet të vihet në një prizë të instaluar sipas rregullave me tokëzim në një rrjet rryme alternative. Kontrolloni nëse sistemi mbrojtës i instalimit elektrik të shtëpisë është sipas rregullave.
- Vini pajisjen në prizë dhe përdoreni vetëm në përputhje me të dhënat në etiketën e specifikimeve.
- Përdoreni vetëm nëse kabli elektrik dhe pajisja nuk janë të dëmtuara.
- Riparime të pajisjes, p.sh. ndryshimi i një kabli elektrik, duhet të bëhen vetëm nga shërbimi ynë i klientit, për të shmangur rreziqet.
- Mos e fusni asnjëherë në ujë pajisjen apo kabllin elektrik dhe mos e lani në enëlarëse.
- Mos lejoni që kordoni elektrik i pajisjes të bjerë në kontakt me elemente të nxehta ose ta tërhiqni mbi skaje të mprehta.
- Në rast defekti, hiqni menjëherë spinën ose fikni tensionin e rrjetit.

Rrezik zjarri!

- Mos e futni apo përdorni asnjëherë pajisjen në priza me kohëmatës apo të telekomanduara.
- Hiqeni spinën pas çdo përdorimi, para pastrimit, para se të dilni nga dhoma dhe në rast defekti.
- Gjatë funksionimit, mbajeni gjithmonë nën kontroll pajisjen!

⚠ Rrezik asfiksie!

Mos i lini fëmijët të luajnë me materialet e ambalazhimit.

⚠ Rrezik lëndimi!

Përdorimi i gabuar i pajisjes mund të shkaktojë lëndim.

⚠ Rrezik djegieje!

Gjatë funksionimit të pajisjes, temperatura e sipërfaqeve të prekshme mund të rritet shumë. Kapeni vetëm tek doreza dhe zhvendoseni vetëm pasi të jetë ftohur!

Përpara përdorimit të parë

Shpëlani, thani dhe lubrifikoni lehtësisht pllakat.

Hiqni dhe vini pllakat**Figura 1**

Gjatë përdorimit, bëni kujdes që gjuhëzat majtas dhe djathtas të futen tek menteshat dhe mbërthyesja e pllakave të jetë mbyllur.

Përdorimi

Gjatë përdorimit të parë mund të ndodhë që minutat e para të formohet një erë e lehtë ose të krijohet pak tym. Kjo nuk përbën asnjë rrezik dhe nuk është shenjë keqfunksionimi i produktit. Në këtë rast, hapni dritaren dhe ajrosni dhomën, derisa të dalë tymi ose era. Mos e vini në punë pa pllakat!

Mbyllni pajisjen dhe vendoseni në pozicionin e treguar në busullën e skarës, me ndihmën e çelësit rrotullues. Llamba e kontrollit ndizet. Ajo fikes sapo arrihet temperatura e duhur.

Këshilla:

- Përdorni vetëm një sasi të vogël vaj për të lubrifikuar pllakat e skarës.
- Mos i ngrohni pllakat e skarës shumë gjatë, pa vendosur ushqim
- Ju rekomandojmë vaj me pikë të lartë tymi, p.sh. vaj të rafinuar luledielli.
- Vaji i ullirit extra vendas nuk duhet të përdoret, pasi mund të prishë shtresat e qeramikës.

Të përgjithshme

Thekeni ushqimin derisa të marrë ngjyrë të çelët, jo të errët ose në ngjyrë kafe, hiqni mbetjet e djegura. Mos i thekni shumë ushqimet me niseshte, sidomos produkte drithërash dhe patatesh (përgatitje me akrilamide të ulëta).

Vendosni fillimisht pllakën e poshtme dhe para se të vendosni ushqimin që do thekni, fshijini pllakat me letër kuzhine. Mos i gërvishitni me objekte të mprehta! Nën shkarkimin e yndyrnavem vendosni tasa të vegjël të përshtatshëm (nuk përfshihen në paketim). Ushqimet e ngrira që do të thekni duhet të shkrihen plotësisht dhe të thahen. Kriposeni mishin dhe peshkun pasi ta keni pjekur në skarë.

Skarat me kontakt

Pllakat qëndrojnë direkt mbi ushqimin që do të theket. E përshtatshme veçanërisht për pjekjen e qebaopëve, kotoletave dhe mishit nga barku i derrit.

**Pjekja në skarë për festa dhe ngrohja e ushqimeve**

Pjekja: Ushqimi duhet të kthehet nga ana tjetër. Nëse do të përdorni letër alumini, lyejeni me pak vaj nga sipër.



Ngrohja: Vetëm në poz. 1-2.

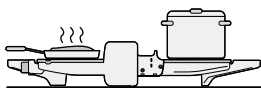

Pjekja në tavë

Pllaka e sipërme nuk duhet ta prekë ushqimin. **Tosti nuk duhet të theket paraprakisht.**

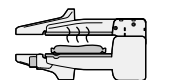

Pastrimi dhe kujdesi

⚠ Rrezik nga goditja elektrike!

Mos e fusni asnjëherë në ujë pajisjen apo kabllin elektrik dhe mos e lani në enëlarëse! Mos përdorni pastrues me avull. Mos e pastroni me solucion spërkatës për furra/skara.

- Hiqni spinën nga priza.
- Hiqni pllakat, pasi janë të përshtatshme për t'u larë në enëlarëse. Është më e lehtë të lahen me dorë kur janë ende të ngrohta.
- Skeletin pastrojëni vetëm me një leckë të njomë. Mos përdorni mjete pastrimi të mprehta ose gërryese.

Të dhënat teknike

Lidhja elektrike	220-240 V~ 50/60 Hz
Rendimenti	2000 W
Lartësia e pajisjes	133 mm
Gjerësia e pajisjes	399 mm
Thellësia e pajisjes	325 mm

Hedhja e pajisjes së vjetër

Hidheni pajisjen në mënyrë të përshtatshme për mjedisin.

Informacioni për mënyrat aktuale të hedhjes mund të merret nga shitësi specialist, si dhe pranë administratës vendore të komunës ose qytetit.



Ky aparat përmban shënjën e aparaturave elektrike dhe elektroteknike sipas Udhëzimit 2012/19/EU (waste electrical and electronic equipment - WEEE). Udhëzimi jep kuadrin ligjor për të drejtën e kthimit mbrapsht të aparaturave të përdorura në të gjithë BE.

Shërbimi i klientit

Informacionet e detajuara rreth periudhës së garancisë dhe kushteve të garancisë në vendin tuaj i gjeni te shërbimi ynë i klientit, shitësi juaj ose në faqen tonë të internetit. Të dhënat e kontaktit të shërbimit për klientin i gjeni në listën bashkëlidhur të pikave të shërbimit për klientin ose në faqen tonë të internetit.



Thank you for buying a Bosch Home Appliance!

Register your new device on MyBosch now and profit directly from:

- **Expert tips & tricks for your appliance**
- **Warranty extension options**
- **Discounts for accessories & spare-parts**
- **Digital manual and all appliance data at hand**
- **Easy access to Bosch Home Appliances Service**

Free and easy registration – also on mobile phones:

www.bosch-home.com/welcome

BOSCH
HOME APPLIANCES
SERVICE

Looking for help? You'll find it here.

Expert advice for your Bosch home appliances, need help with problems or a repair from Bosch experts.

Find out everything about the many ways Bosch can support you:

www.bosch-home.com/service

Contact data of all countries are listed in the attached service directory.

BSH Hausgeräte GmbH
Carl-Wery-Straße 34
81739 München, GERMANY
www.bosch-home.com

A Bosch Company



8001297797 (030905)

Valid within Great Britain:
Imported to Great Britain by
BSH Home Appliances Ltd.
Grand Union House
Old Wolverton Road
Wolverton, Milton Keynes
MK12 5PT
United Kingdom

Ovaj dokument je originalno proizveden i objavljen od strane proizvođača, brenda Bosch, i preuzet je sa njihove zvanične stranice. S obzirom na ovu činjenicu, Tehnoteka ističe da ne preuzima odgovornost za tačnost, celovitost ili pouzdanost informacija, podataka, mišljenja, saveta ili izjava sadržanih u ovom dokumentu.

Napominjemo da Tehnoteka nema ovlašćenje da izvrši bilo kakve izmene ili dopune na ovom dokumentu, stoga nismo odgovorni za eventualne greške, propuste ili netačnosti koje se mogu naći unutar njega. Tehnoteka ne odgovara za štetu nanесenu korisnicima pri upotrebi netačnih podataka. Ukoliko imate dodatna pitanja o proizvodu, ljubazno vas molimo da kontaktirate direktno proizvođača kako biste dobili sve detaljne informacije.

Za najnovije informacije o ceni, dostupnim akcijama i tehničkim karakteristikama proizvoda koji se pominje u ovom dokumentu, molimo posetite našu stranicu klikom na sledeći link:

<https://tehnoteka.rs/p/bosch-grill-toster-tcg3302-akcija-cena/>