

Uputstvo za upotrebu

AEG mašina za pranje i sušenje veša LWR851650

AEG



Tehnoteka je online destinacija za upoređivanje cena i karakteristika bele tehnike, potrošačke elektronike i IT uređaja kod trgovinskih lanaca i internet prodavnica u Srbiji. Naša stranica vam omogućava da istražite najnovije informacije, detaljne karakteristike i konkurentne cene proizvoda.

Posetite nas i uživajte u ekskluzivnom iskustvu pametne kupovine klikom na link:

<https://tehnoteka.rs/p/aeg-masina-za-pranje-i-susenje-vesa-lwr851650-akcija-cena/>

▶ LWR851650

HR Upute za uporabu
Perilica-sušilica

USER MANUAL

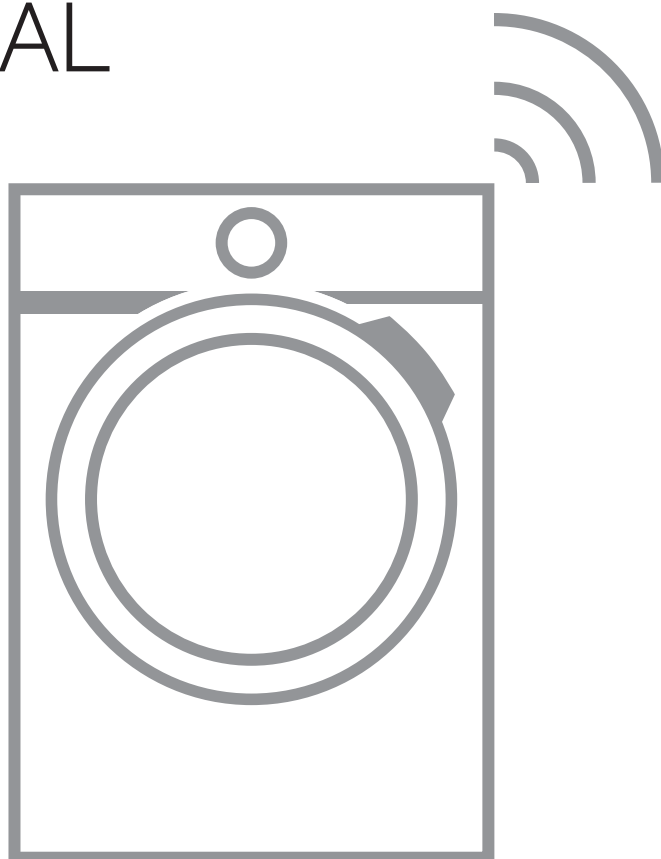

AEG

SADRŽAJ

1. SIGURNOSNE INFORMACIJE.....	3
2. SIGURNOSNE UPUTE.....	7
3. OPIS PROIZVODA.....	8
4. TEHNIČKI PODACI.....	10
5. POSTAVLJANJE.....	10
6. UPRAVLJAČKA PLOČA.....	15
7. BROJČANIK I TIPKE.....	18
8. POSTAVKE.....	22
9. PRIJE PRVE UPOTREBE.....	23
10. PROGRAMI.....	23
11.  WI-FI - POSTAVLJANJE VEZE.....	32
12. SVAKODNEVNA UPORABA.....	34
13. SVAKODNEVNA UPORABA – PRANJE I SUŠENJE.....	39
14. SVAKODNEVNA UPORABA - SAMO SUŠENJE.....	41
15. PAHULJE NA TKANINAMA.....	42
16. SAVJETI.....	43
17. ČIŠĆENJE I ODRŽAVANJE.....	45
18. RJEŠAVANJE PROBLEMA.....	51
19. VRIJEDNOST POTROŠNJE.....	56
20. BRZI VODIČ	59
21. BRIGA ZA OKOLIŠ.....	61



ZA SAVRŠENE REZULTATE

Hvala vam na odabiru ovog AEG proizvoda. Proizveli smo ga tako da dugo godina besprijekorno radi, primjenom inovativnih tehnologija koje olakšavaju život - funkcije koje možda nećete pronaći kod običnih uređaja. Odvojite nekoliko minuta na čitanje kako biste iz njega izvukli ono najbolje.

Posjetite naše internetske stranice:



Dobit ćete savjete o korištenju, rješavanju problema, brošure i informacije o servisu i popravcima:

www.aeg.com/support



Registrirajte svoj proizvod za bolju uslugu:

www.registeraeg.com



Kupite dodatnu opremu, potrošni materijal i originalne rezervne dijelove za svoj uređaj:

www.aeg.com/shop

KORISNIČKA SLUŽBA I SERVIS

Uvijek koristite originalne zamjenske dijelove.

Kada kontaktirate naš ovlaštenu servis trebate imati sljedeće podatke: Model, PNC, serijski broj.

Podaci se mogu naći na nazivnoj pločici.

 Upozorenje / oprez - sigurnosne informacije

 Opće informacije i savjeti

 Ekološke informacije

Zadržava se pravo na izmjene.

1. SIGURNOSNE INFORMACIJE



Prije početka postavljanja i korištenja ovog uređaja pažljivo pročitajte isporučene upute.

Proizvođač nije odgovoran za bilo kakve ozljede ili oštećenje koji su rezultat neispravne ugradnje ili uporabe. Upute uvijek držite na sigurnom i pristupačnom mjestu za buduću uporabu.

1.1 Sigurnost djece i osjetljivih osoba



UPOZORENJE!

Opasnost od gušenja, ozljede ili trajnog invaliditeta.

- Ovaj uređaj mogu koristiti djeca u dobi od 8 godina i starija te osobe smanjenih tjelesnih, osjetilnih ili mentalnih mogućnosti ili osobe koje ne raspolažu

iskustvom ili znanjem ako su pod nadzorom osobe odgovorne za njihovu sigurnost i rade po uputama koje se odnose na sigurno korištenje uređaja te razumiju uključene opasnosti.

- Djeca dobi između 3 i 8 godina i osobe s vrlo teškim i složenim invaliditetom moraju se držati podalje od uređaja, osim ako su pod stalnim nadzorom.
- Djecu mlađu od 3 godine treba držati podalje od uređaja, osim ako su pod stalnim nadzorom.
- Djeca bi trebala biti pod nadzorom kako bi se osiguralo da se ne igraju s uređajem.
- Ambalažu držite podalje od djece i zbrinite je na odgovarajući način.
- Držite deterdžente izvan dohvata djece.
- Držite djecu i kućne ljubimce podalje od uređaja kad su vrata otvorena.
- Ako uređaj ima funkciju roditeljske zaštite, mora se aktivirati.
- Bez nadzora djeca ne smiju obavljati čišćenje uređaja i korisničko održavanje.

1.2 Opća sigurnost

- Ovaj je uređaj namijenjen samo za pranje i sušenje rublja za kućanstvo koje se može prati i sušiti u perilici.
- Ne koristite funkciju sušilice ako je rublje zaprljano industrijskim kemikalijama.
- Ovaj je uređaj namijenjen za uporabu u kućanstvu i ostalim smještajnim jedinicama u zatvorenom prostoru.
- Ovaj uređaj može se koristiti u uredima, hotelskim sobama, sobama za goste s doručkom, seoskim kućama za goste i drugim sličnim smještajem u kojima takva uporaba ne prelazi (prosječnu) razinu uporabe u domaćinstvu.
- Ne mijenjajte specifikacije ovog uređaja.
- Uređaj se postavlja kao samostojeći ili ispod kuhinjske radne ploče ako to dopuštaju prostorna ograničenja.

- Ne postavljajte uređaj iza vrata koja se mogu zaključati, kliznih vrata ili vrata s šarkom na suprotnoj strani, što bi spriječilo potpuno otvaranje vrata uređaja.
- Priključite mrežni utikač u mrežnu utičnicu samo na kraju postupka postavljanja. Provjerite je li mrežni utikač pristupačan nakon postavljanja.
- Ventilacijski otvor u podnožju ne smije biti prekriven tepihom, prostirkom ili bilo kojom podnom oblogom.
- **UPOZORENJE:** Uređaj se ne smije napajati preko vanjskog sklopnog uređaja, kao što je tajmer, ili biti spojen na krug koji komunalna služba redovito uključuje i isključuje.
- Provjerite imate li dobru ventilaciju u prostoriji gdje je uređaj postavljen kako biste izbjegli povratni protok neželjenih plinova u prostoriju iz uređaja u kojima izgaraju druga goriva, uključujući otvoreni plamen.
- Ispušni zrak ne smije se ispuštati u izlaz koji se koristi za ispušne plinove bilo kojeg uređaja na plin ili druga goriva.
- Radni tlak vode na mjestu ulaska vode s izlaznog priključka mora biti između 0,5 bara (0,05 MPa) i 10 bara (1.0 MPa).
- Maksimalna količina punjenja uređaja je 10.0 kg. Ne prekoračujte maksimalnu količinu rublja za svaki program (pogledajte poglavlje "Programi").
- Uređaj mora biti priključen na vodovod pomoću novih isporučenih kompleta crijeva ili drugih novih kompleta crijeva isporučenih od strane ovlaštenog servisnog centra.
- Stari kompleti crijeva ne smiju se ponovno koristiti.
- Ako je mrežni kabel za napajanje oštećen, mora ga zamijeniti proizvođač, ovlašteni servisni centar ili kvalificirane osobe kako bi se izbjegao strujni udar.
- Obrišite vlakna ili ostatke ambalaže koji su se nakupili oko uređaja.
- Predmeti koji su zaprljani tvarima poput biljnih ili mineralnih ulja za kuhanje, acetona, alkohola,

benzina, kerozina, sredstva za uklanjanje mrlja, terpentina, voskova i sredstava za uklanjanje voska prije sušenja u perilici-sušilici rublja moraju se oprati zasebno s dodatnom količinom deterdženta.

- Nemojte koristiti uređaj ako su predmeti zaprljani industrijskim kemikalijama.
- Nemojte sušiti neoprane predmete u perilici - sušilici za rublje.
- Predmeti poput pjenaste gume (lateks pjena), kapa za tuširanje, vodonepropusnog tekstila i predmeta s gumenom podlogom ili odjeće ili jastuka napunjenih pjenastim gumenim punjenjem ne smiju se sušiti u perilici-sušilici rublja.
- Omekšivači tkanine ili slični proizvodi smiju se koristiti samo onako kako je navedeno u uputama proizvođača proizvoda.
- Uklonite sve predmete iz predmeta koji bi mogli biti izvor zapaljenja, poput upaljača ili šibica.
- **UPOZORENJE:** Nikad ne zaustavljajte perilicu-sušilicu rublja prije kraja ciklusa sušenja, osim ako se svi predmeti brzo uklone i rašire tako da se preostala toplina rasprši.
- Završni dio ciklusa perilice-sušilice odvija se bez zagrijavanja (ciklus hlađenja) kako bi se osiguralo da predmeti dosegnu temperaturu koja ih neće oštetiti.
- Za čišćenje uređaja nemojte koristiti raspršivače s vodom pod visokim tlakom i/ili paru.
- Očistite uređaj vlažnom krpom. Koristite samo neutralne deterdžente. Nikada ne koristite abrazivna sredstva, abrazivne spužvice za ribanje, otapala ili metalne predmete.
- Prije svakog postupka održavanja, isključite uređaj i iskopčajte utikač iz utičnice.

2. SIGURNOSNE UPUTE

2.1 Postavljanje



Ugradnja mora biti u skladu s odgovarajućim nacionalnim propisima.

- Slijedite upute za postavljanje isporučene s uređajem.
- Uređaj ne postavljajte ili ne upotrebljavajte na mjestima gdje temperatura može biti niža od 0 °C ili gdje je izložen vremenskim utjecajima.
- Tijekom premještanja uređaj uvijek držite vertikalno.
- Provjerite cirkulira li zrak između uređaja i poda.
- Skinite pakiranje i transportne vijke.
- Površina na podu na koju će se postaviti uređaj mora biti ravna, stabilna, otporna na toplinu i čista.
- Transportne vijke čuvajte na sigurnom mjestu. Ako ćete uređaj u budućnosti premješati, morat ćete ih ponovno pričvrstiti kako biste blokirali bubanj i spriječili unutarnje oštećivanje.
- Prilikom pomicanja uređaja uvijek budite pažljivi jer je uređaj težak. Uvijek nosite zaštitne rukavice i zatvorenu obuću.
- Ne postavljajte i ne koristite oštećeni uređaj.
- Uređaj ne postavljajte na mjesta gdje se vrata uređaja ne mogu potpuno otvoriti.
- Prilagodite nožice kako biste osigurali dovoljno prostora između uređaja i poda.
- Nakon što se uređaj postavi u konačan položaj, libelom provjerite je li uređaj ispravno niveliran. Ako nije, podesite nožice.

2.2 Električni priključak



UPOZORENJE!

Rizik od požara i strujnog udara.

- UPOZORENJE: Ovaj je uređaj dizajniran za ugradnju / spajanje na priključak za uzemljenje u zgradi.

- Uvijek koristite pravilno montiranu utičnicu sa zaštitom od strujnog udara.
- Ne koristite adaptere s više utičnica i produžne kabele.
- Ne povlačite kabel napajanja kako biste izvukli utikač iz utičnice. Uvijek uhvatite i povucite utikač.
- Kabel napajanja ili utikač ne dodirujte vlažnim rukama.

2.3 Priključak vode

- Ulazna voda ne smije prelaziti 25 °C.
- Ne oštećujte crijeva za vodu.
- Prije spajanja na nove cijevi, cijevi koje se nisu koristile dulje vrijeme, gdje su izvedeni popravci ili su ugrađeni novi uređaji (vodomjeri itd.), pustite da voda teče dok ne postane čista i bistra.
- Uvjerite se da nema vidljivih curenje vode tijekom i nakon prve uporabe uređaja.
- Nemojte koristiti produžno crijevo ako je ulazno crijevo prekratko. Kontaktirajte ovlašteni servisni centar za zamjenu crijeva za dovod.
- Kad raspakirate uređaj, moguće je da voda poteče iz crijeva za odvod. To je zato jer se uređaj u tvornici testira uz uporabu vode.
- Crijevo za odvod možete produžiti na najviše 400 cm. Kontaktirajte ovlašteni servisni centar za drugo crijevo za odvod i produžetak.
- Provjerite postoji li pristup slavini nakon postavljanja.

2.4 Upotreba



UPOZORENJE!

Opasnost od ozljeda, električnog udara, požara, opekline ili oštećenja uređaja.

- Ne stavljajte zapaljive proizvode ili mokre predmete sa zapaljivim proizvodima u uređaj, blizu uređaja ili na uređaj.
- Ne dodirujte staklena vrata tijekom rada programa. Staklo može postati vruće.

- Ne sušite oštećene (poderane, pohabane) predmete koji sadrže postave ili ispune.
- Ako je rublje oprano sredstvom za uklanjanje mrlja, provedite dodatni ciklus ispiranja prije početka ciklusa sušenja.
- Obavezno uklonite sve metalne predmete iz rublja.
- Sušite samo tkanine prikladne za sušenje u uređaju. Slijedite upute za čišćenje na etiketi predmeta.
- Nemojte sjediti ili stajati na otvorenim vratima uređaja.
- Nemojte sušiti mokru odjeću koja kaplje u uređaj.
- Ne dopustite da vrući predmeti dodiruju plastične dijelove uređaja.
- Uklonite kuglu za deterđent (ako se koristi) prije početka programa sušenja.
- Ne koristite kuglu za deterđent ako postavljate non-stop program.

2.5 Servis

- Za popravak uređaja obratite se ovlaštenom servisnom centru. Koristite samo originalne rezervne dijelove.
- Imajte na umu da samostalni ili neprofesionalni popravak može imati sigurnosne posljedice i može poništiti jamstvo.
- Sljedeći rezervni dijelovi bit će dostupni 10 godina nakon ukidanja modela: motor i četkice motora, prijenos između motora i bubnja, crpke, amortizeri i opruge, bubanj, remenica bubnja i povezani kuglični

3. OPIS PROIZVODA

3.1 Posebne značajke

Vaša nova perilica-sušilica zadovoljava sve moderne zahtjeve za učinkoviti tretman rublja s malom potrošnjom vode, energije i deterđenta te pravilnom njegom tkanine.

- **Wi-Fi veza i daljinsko pokretanje** omogućuju vam pokretanje ciklusa, interakciju s perilicom i provjeru statusa ciklusa pranja na daljinskom upravljaču.

ležajevi, grijači i grijaći elementi, uključujući toplinske pumpe, cijevi i slična oprema, uključujući crijeva, ventile, filtre i aquastop sustav, tiskane pločice, elektroničke zaslone, tlačne sklopke, termostate i senzore, softver i firmware, uključujući softver za resetiranje, vrata, šarke i brtve, ostale brtve, sklop za zaključavanje vrata, plastične periferne jedinice kao što su spremnici deterđentata. Imajte na umu da su neki od tih rezervnih dijelova dostupni samo profesionalnim servisima i da nisu svi rezervni dijelovi relevantni za sve modele.

- Što se tiče žarulje(a) unutar ovog proizvoda i rezervnih žarulja koje se prodaju zasebno: Ove žarulje namijenjene su da izdrže ekstremne fizičke uvjete u kućanskim uređajima, poput temperature, vibracija, vlage ili namijenjene su signalizaciji informacija o radnom stanju uređaja. Nisu namijenjene za druge primjene i nisu pogodne za osvjetljenje u kućanstvu.

2.6 Odlaganje

- Uređaj isključite iz električnog napajanja i iz vodovodnog sustava.
- Odrežite kabel napajanja blizu uređaja i odložite ga.
- Uklonite bravu na vratima kako biste spriječili zatvaranje djece ili kućnih ljubimaca u bubnju.
- Uređaj odložite u skladu s lokalnim zahtjevima za odlaganje električne i elektroničke opreme (WEEE).

- **UniversalDoseladica** s pretincem za svaku vrstu deterđenta, uključujući pretinac za PODS®, opremljen sustavom koji može optimalno rasprostraniti i miješati deterđent te otapati ostatke deterđenta nakon svakog ciklusa pranja.
- **Oko-Mix tehnologija** dizajnirana je za zaštitu vlakana tkanine zahvaljujući različitim fazama pred-miješanja koje otapaju prvo deterđent, a zatim omekšivač u vodi prije miješanja s

rubljem. Tako je svako vlakno dosegno i zbrinuto.

- Tehnologija **ProSense** detektira količinu punjenja rublja definirajući trajanje programa u 30 sekundi. Program pranja prilagođen je napunjenosti rubljem i vrsti tkanine bez utroška više vremena, energije i vode nego što je potrebno.
- Način rada Para brz je i jednostavan način osvježavanja odjeće. Nježna faza pare uklanja neugodne mirise i smanjuje nabore na suhoj tkanini pa je potrebno malo glačanja. Para opušta vlakna i smanjuje gužvanje tkanine. Glačanje će biti lakše!

- Opcija **Uklanjanje mrlja** unaprijed tretira tvrdokorne optimizirajući učinkovitost sredstva za uklanjanje mrlja.
- **AEG Steam Fragrance**, zahvaljujući programima s parom nudi savršeno rješenje za osvježavanje i najosjetljivijih odjevnih predmeta bez pranja. Koristite delikatni miris koji je ekskluzivno osmislio **AEG** i dodajte ugodni miris "tek oprane" odjeće za uklanjanje neugodnih mirisa i nabora.

3.2 Pregled uređaja

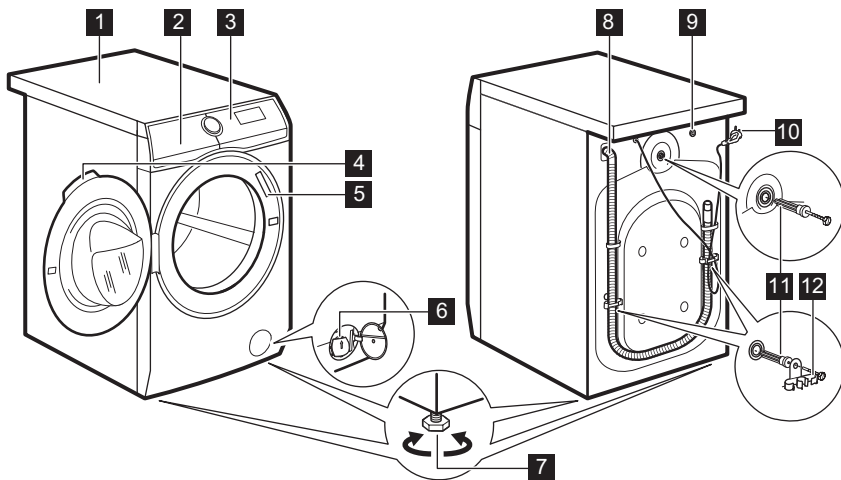

- | | | | |
|----------|-------------------------------|-----------|-----------------------------|
| 1 | Radna ploča | 8 | Odvodno crijevo |
| 2 | Spremnik za deterdžent | 9 | Priključak dovodnog crijeva |
| 3 | Upravljačka ploča | 10 | Kabel za napajanje |
| 4 | Ručica na vratima | 11 | Transportni vijci |
| 5 | Natpisna pločica | 12 | Nosač crijeva |
| 6 | Filtar odvodne pumpe | | |
| 7 | Nožica za niveliranje uređaja | | |

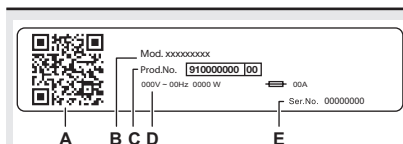

Na natpisnoj pločici stoji:

- A. QR kod
- B. naziv modela
- C. broj proizvoda
- D. električne klase
- E. serijski broj

4. TEHNIČKI PODACI

Dimenzije	Širina / Visina / Ukupna dubina	59.7 cm /84.7 cm /66.0 cm
Električni priključak	Napon	230 V
	Ukupna snaga	2100 W
	Osigurač	10 A
	Frekvencija	50 Hz
Razina zaštite od prodora krutih čestica i vlage osigurana je zaštitnim poklopcem, osim ako niskonaoponska oprema nema zaštitu od vlage		IPX4
Dovod vode ¹⁾		Hladna voda
Tlak dovoda vode	Najniže	0,5 bara (0,05 MPa)
	Maksimalno	10 bara (1,0 MPa)
Maksimalna količina za pranje	Pamuk	10.0 kg
	Pamuk Sintetika	6.0 kg 4.0 kg
Brzina centrifuge	Maksimalna brzina centrifuge	1551 o/min

¹⁾ Crijevo za dovod vode spojite na slavinu s 3/4" navojem.

5. POSTAVLJANJE



UPOZORENJE!

Pogledajte poglavlja sa sigurnosnim uputama.

5.1 Uklanjanje ambalaže



UPOZORENJE!

Prije postavljanja uređaja odstranite svu ambalažu i transportne vijke.



UPOZORENJE!

Koristite rukavice.

1. Uklonite vanjski sloj. Po potrebi, upotrijebite nožić.

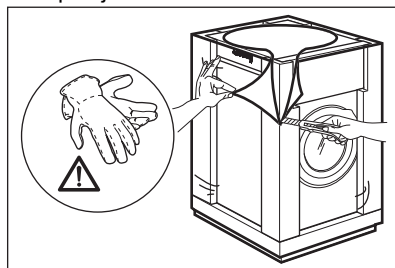

2. Uklonite kartonski poklopac i polistirensku ambalažu.

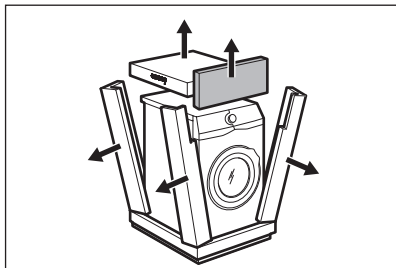

3. Uklonite unutarnju foliju.

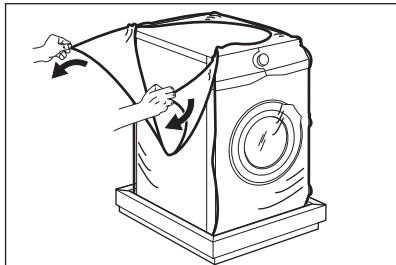

4. Otvorite vrata i izvadite polistirenski umetak iz brtve vrata i sve predmete iz bubnja.

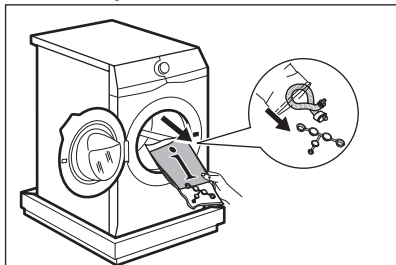

5. Pažljivo polegnite uređaj na stražnju stranu.
6. Prednji polistirenski dio pakiranja stavite na pod ispod uređaja.

i Pripazite da ne oštetite crijeva.

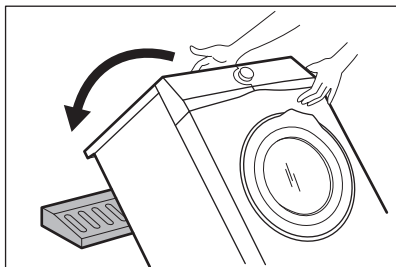

7. Uklonite zaštitu od polistirena s dna.

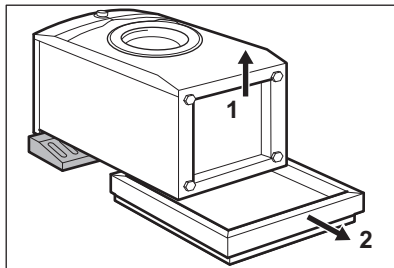

8. Podignite uređaj u okomit položaj.

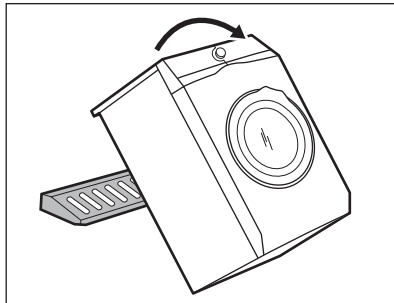

9. Skinite kabel napajanja i crijevo za odvod vode s držača crijeva.

i Moguće je da voda teče iz odvodnog crijeva. To je zato jer se uređaj u tvornici testira s vodom.

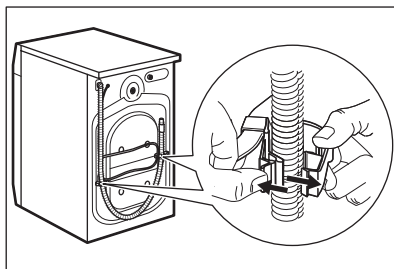

10. Odvijte tri vijka pomoću ključa isporučenog zajedno s uređajem.

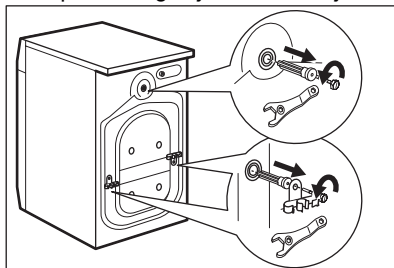

11. Izvucite plastične odstojnike.

12. Stavite plastične čepove, koji se nalaze u vrećici s priručnikom, u rupe.

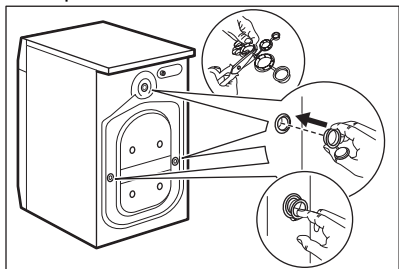

- i** Preporučujemo da ambalažu i transportne vijke sačuvate u slučaju bilo kakvog pomicanja uređaja.

5.2 Pozicioniranje i izravnavanje

1. Ugradite aparat na ravni tvrdi pod.

- i** Provjerite da tepisi ne zaustavljaju cirkulaciju zraka ispod uređaja. Provjerite da uređaj ne dodiruje zid ili druge jedinice.

2. Otпустite ili zategnite nožice da biste podesili razinu.



UPOZORENJE!

Ne stavljajte karton, drvo ili ekvivalentne materijale ispod nožica uređaja kako biste podesili razinu.

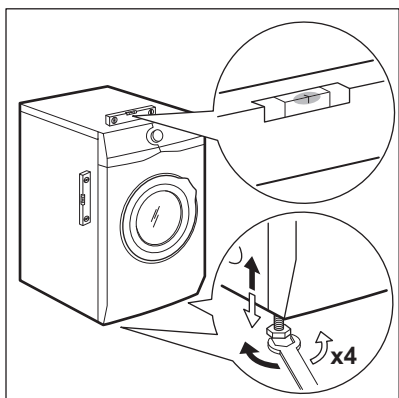

Uređaj mora biti stabilan i pravilno niveliran.

- i** Ispravno podešavanje razine uređaja sprječava vibracije, buku i pomicanje uređaja tijekom rada.
- i** Kad je uređaj postavljen na postolje, koristite pribor opisan u poglavlju „Pribor”. Pažljivo pročitajte upute isporučene s uređajem i s priborom.

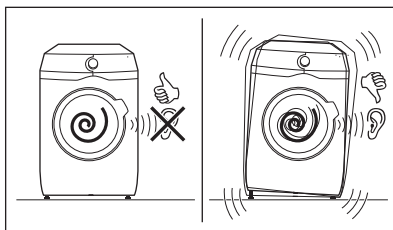

5.3 Komplet za pričvršćenje ploče

Ako postavljate uređaj na podnožje koje nije isporučio AEG, uređaj učvrstite s pločom za pričvršćenje. Ovaj rezervni dio dostupan je u web trgovini ili kod ovlaštenog distributera.

Pažljivo pročitajte upute isporučene s priborom.

5.4 Ulazno crijevo

1. Crijevo za dovod vode priključite na stražnju stranu uređaja.
2. Namjestite ga prema lijevo ili desno, ovisno o položaju slavine za vodu.

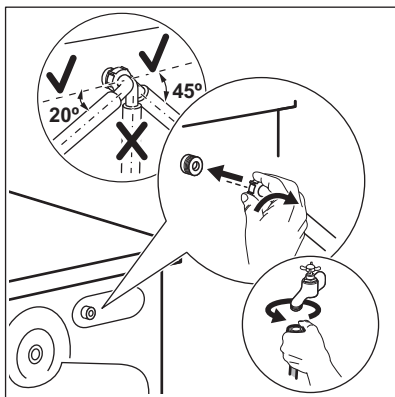

i Uvjerite se da crijevo za dovod nije u okomitom položaju.

3. Ako je potrebno, otpustite maticu na prstenu kako bi sjela u ispravan položaj.
4. Spojite crijevo za dovod vode na slavinu hladne vode s navojem od 3/4".

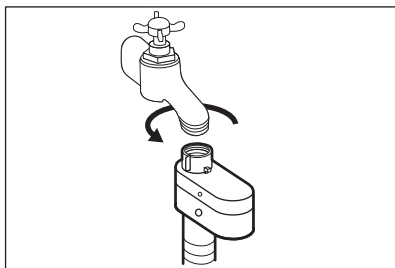

UPOZORENJE!

Ulazna voda ne smije prelaziti 25 °C.



OPREZ!

Uvjerite se da nema curenja na spojnica.



Nemojte koristiti produžno crijevo ako je ulazno crijevo prekratko. Kontaktirajte servisni centar za informacije o zamjeni dovodnog crijeva.

5.5 Uređaj za zaustavljanje vode

Crijevo za dovod vode ima ugrađen uređaj za zaustavljanje vode. Taj uređaj sprečava curenje vode iz crijeva zbog prirodnog starenja materijala.

Crveno polje u prozorčiću «A» označava pogrešku.

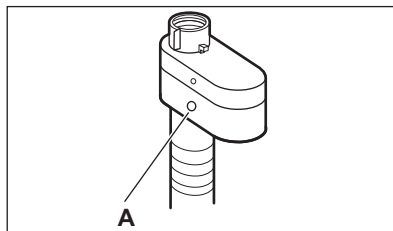

Ako se to dogodi, zatvorite slavinu i kontaktirajte ovlaštenu servisni centar kako biste nabavili zamjensko crijevo.

5.6 Odvodnja vode

Odvodno crijevo treba biti postavljeno na visinu od najmanje 60 cm i ne više od 100 cm od poda.



Odvodno crijevo možete produžiti na najviše 400 cm. Kontaktirajte ovlaštenu servisni centar za kupnju drugog odvodnog crijeva i produžetka.

Moguće je povezati odvodno crijevo na različite načine:

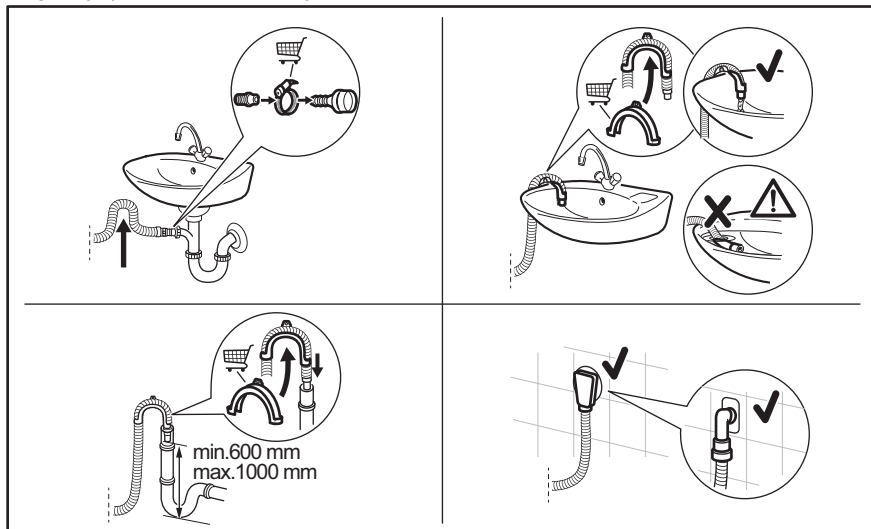

- Spojite odvodno crijevo na sifon i pričvrstite ga objumicom.
- Namjestite crijevo izravno na ugrađenu cijev za ispuštanje u zidu prostorije i pritegnite stezaljkom.
- Bez plastične vodilice crijeva, na sifon sudopera - stavite odvodno crijevo u otvor i zategnite ga stezaljkom.
- Na cijev vertikale s otvorom za odvod - umetnite odvodno crijevo izravno u odvodnu cijev ili cijev vertikale.
- Odvodno crijevo može se saviti u obliku slova U i postaviti oko plastične vodilice. Na rubu sudopera - pričvrstite vodilicu na slavinu ili na zid.

i Provjerite da se crijevo za odvod vode nalazi na povišenom dijelu kako bi se spriječilo da ostaci hrane iz sudopera ulaze u uređaj.

i Provjerite da se plastična vodilica ne može pomicati kada uređaj ispušta vodu, a kraj odvodnog crijeva nije uronjen u vodu. Može doći do povrata prljave vode u uređaj. Dodatnu opremu kupujte kod ovlaštenog dobavljača.

i Kraj odvodne cijevi se treba stalno ventilirati, tj. unutrašnji promjer odvodnog kanala (min. 38 mm min. 1.5") mora biti širi od vanjskog promjera odvodnog crijeva.

5.7 Spajanje na električnu mrežu

Na kraju postavljanja možete priključiti mrežni utikač u utičnicu.

Na natpisnoj pločici i u poglavlju "Tehnički podaci" navedene su potrebne električne vrijednosti. Provjerite jesu li kompatibilne s mrežnim napajanjem.

Provjerite da vaša kućna električna instalacija može podnijeti maksimalno potrebno opterećenje, vodeći računa i o ostalim uređajima u uporabi.

Spojite uređaj na uzemljenu utičnicu.

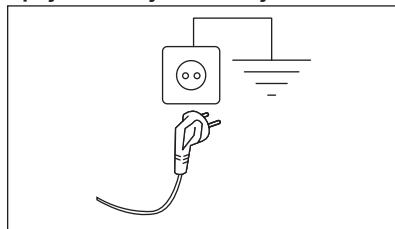

Kabel električnog napajanja nakon postavljanja uređaja mora biti lako dostupan.

Za bilo kakve električne radove potrebne za postavljanje ovog uređaja, obratite se našem ovlaštenom servisnom centru.

Proizvođač ne prihvaća nikakvu odgovornost za štetu ili povredu osoba nastalu uslijed nepoštivanja gore navedenih sigurnosnih mjera opreza.

6. UPRAVLJAČKA PLOČA

6.1 Opis upravljačke ploče

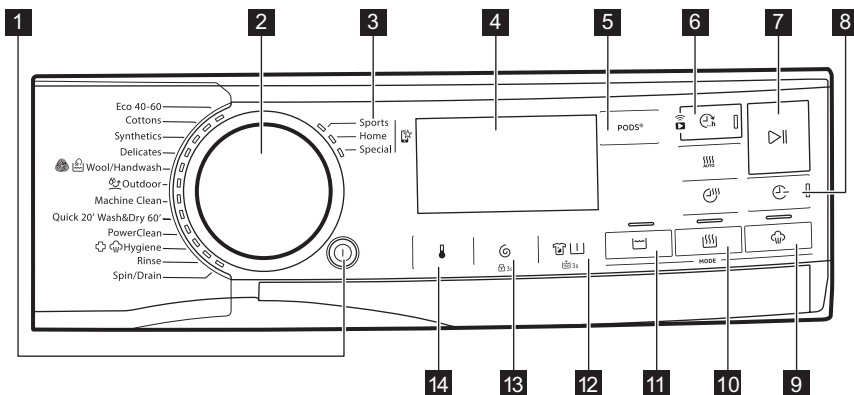







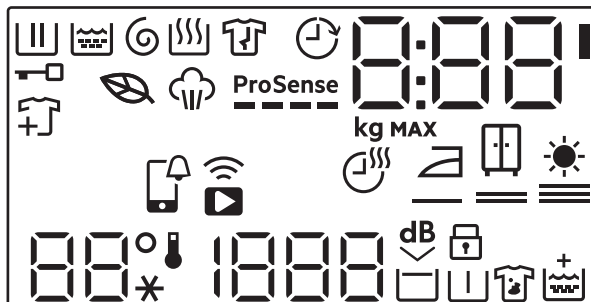



















- i** Opcija se ne možete odabrati sa svim programima pranja. Provjerite kompatibilnost između opcija i programa pranja u odlomku "Opcije kompatibilnost s programima" poglavlja "Programi". Opcija može isključiti drugu, u ovom slučaju uređaj vam ne dopušta da zajedno postavite nekompatibilne opcije. Pobrinite se da zaslon i dodirne tipke budu uvijek čisti i suhi.

- 1** Uključeno/Isključeno pritiska tipka
- 2** Programator
- 3** Omiljeni programi
- 4** Zaslon
- 5** PODS® dodirna tipka
- 6** Završi u dodirna tipka i Daljinsko upravljanje dodirna tipka
- 7** Start/Pauza dodirna tipka
- 8** Ušteda vremena dodirna tipka
- 9** Para gumb s taktilnim načinom rada
- 10** Sušenje način rada Vrijeme sušenja i Automatsko sušenje dodirne tipke
- 11** Pranje gumb s taktilnim načinom rada
- 12** Mrlje/Predpranje dodirna tipka i stalna opcija Dodatno ispiranje 3s
- 13** Centrifuga dodirna tipka i stalna opcija Roditeljska zaštita 3s
- 14** Temperatura dodirna tipka

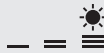
6.2 Zaslou



	Indikator faze pranja. Bljeska tijekom faza pretpranja i pranja.
	Indikator faze ispiranja. Treperi tijekom faze ispiranja.
	Indikator faze centrifuge i ispuštanja vode. Treperi tijekom faze centrifuge i ispuštanja vode.
	Indikator faze sušenje.
	Indikator faze para.
	Indikator faze sprječavanja pojave nabora (dostupan samo putem aplikacije).
	Indikator zaključanih vrata.
	Indikator dodavanja rublja: pali se kada program započne, a korisnik i dalje može pauzirati uređaj i dodati još rublja.
	Indikator Eko programa: pali se kada odabrani program i opcije imaju eko profil.
	Završi u indikator.
	APP obavijest za provjeru.
	Indikator daljinske veze. Indikator Wi-Fi veze.

	<p>Digitalni indikator može prikazati:</p> <ul style="list-style-type: none"> Trajanje programa (npr. 2:40, faza pranje i/ili sušenja). <p> Vrijeme prikazano kada je program postavljen ne može odgovarati efektivnom trajanju i promijeniti se nakon faze ProSense.</p> <ul style="list-style-type: none"> Maksimalno punjenje. Završetak na vrijeme (npr. 30' ili 2h). Kraj ciklusa (). Kod upozorenja (npr. E20). Led pored područja znamenki uključen je kad je PODS® aktivan (). Kada koristite aplikaciju: APP, AP (pristupna točka), UPd (ažuriranje). Pogledajte poglavlje 'Wi-Fi - Postavljanje povezanosti'.
	<p>Indikator maksimalnog punjenja. Nakon odabira programa, vrijednost se prikazuje naizmjenično s trajanjem ciklusa u trajanju tri sekunde.</p>
<p>MAX</p>	<p>Indikator maksimalne količine rublja. Bljeska ako količina rublja prelazi deklariranu količinu.</p>
	<p>Indikator vremena sušenja.</p>
	<p>Indikator sušenja za glačanje.</p>
	<p>Indikator sušenja za ormar.</p>
	<p>Indikator dodatnog sušenja.</p>
<p>88° --*</p>	<p>Temperatura područja: Indikator temperature Pokazatelj hladne vode</p>
<p>1888 ---</p>	<p>Područje centrifuge: Indikator brzine centrifuge Pokazatelj rada bez centrifuge. Centrifuga je isključena.</p>
	<p>Indikator Ekstra tihog pranja.</p>
	<p>Indikator zadržavanja ispiranja.</p>
	<p>Indikator zaključavanja roditeljske zaštite.</p>
	<p>Indikator pretpranja.</p>
	<p>Indikator uklanjanja mrlja.</p>



Dodatno ispiranje indikator.

7. BROJČANIK I TIPKE

7.1 Uključeno/Isključeno ⓘ

Pritiskom na ovu tipku nekoliko sekundi možete uključiti ili isključiti uređaj. Dva različita zvuka oglašavaju se tijekom uključivanja ili isključivanja uređaja.

Budući da funkcija stanja pripravnosti automatski isključuje uređaj radi smanjenja potrošnje energije u nekoliko slučajeva, možda ćete morati ponovno uključiti uređaj.

Za više detalja, pogledajte odlomak Opcija stanja pripravnosti u poglavlju Svakodnevna uporaba.

7.2 Programator

Okretanjem programatora moguće je odabrati željeni program.

7.3 Omiljeni programi ⓘ

Ovi položaji programatora dostupni su nakon povezivanja uređaja na Wi-Fi.

Omiljeni programi mogu se postaviti i spremati samo putem aplikacije odabirom između dostupnih koji su podijeljeni u tri kategorije naznačene na upravljačkoj ploči.

Nakon postavljanja omiljenih programa, jedan od njih možete odabrati pomoću aplikacije ili okretanjem programatora u odgovarajući položaj: uključuje se odgovarajuća LED lampica, a informacije na zaslonu se ažuriraju u skladu s tim.



Omiljeni programi mogu se poništiti pomoću odgovarajuće naredbe aplikacije ili pritiskom na kombinaciju tvornički zadanih tipki.

7.4 Uvod



Tu opciju/funkciju ne možete odabrati sa svim programima pranja U "Tablici programa" provjerite kompatibilnost između opcija/funkcija i programa pranja. Opcija/funkcija mogu jedna drugu isključivati, u kojem slučaju uređaj vam ne dozvoljava postaviti nekompatibilne opcije/funkcije zajedno. Provjerite jesu li zaslon i dodirne tipke uvijek čiste i suhe.

7.5 PODS®

Dodirnite ovaj gumb za uključivanje ili isključivanje opcije PODS®.

Kada se uključi, svijetli odgovarajući pokazatelj.

Pridržavajte se preporuke proizvođača kapsula za doziranje i skladištenje.

Stavite najviše dvije tablete ili deterđente za jednu dozu u pretinac PODS® ladice spremnika za deterđent.

Opcija ostaje aktivna i tijekom sljedećih ciklusa sve dok se ne isključi i može se odabrati pomoću podešenog programa.

7.6 Završi u ⓘ







Postavite ovu opciju na kraju nakon odabira programa i drugih opcija. U protivnom se može poništiti ako promijenite neke postavke.

Ova opcija omogućuje odabir vremena unutar kojeg bi program trebao završiti. Kraj programa može se odgoditi za po jedan 1 sat svakim dodirnom tipke, sve do maksimalno 24 sata.

Na zaslonu se naizmjenično prikazuje uobičajeno trajanje programa s postavljenim vremenom završetka programa (izraženo u satima 0 h). Minimalno vrijeme koje se može odabrati odgovara zaokruženom satu maksimalnog trajanja programa (npr. ako trajanje ciklusa iznosi 3:15 sati, minimalno vrijeme koje se može odabrati bit će 4 h).

Daljinsko pokretanje



Za aktiviranje:

1. Dodirnite gumb Završi u . Daljinski indikator  počinje bljeskati.
2. Dodirnite Start/Pauza  gumb **unutar 3 sekunde** kako biste ga potvrdili. Na zaslonu  se prikazuje odgovarajuća ikona i vrata su zaključana.



Ako program postavite putem aplikacije, a on se ne podudara s položajem gumba, tekst  se prikazuje naizmjenično s trajanjem programa.

Daljinsko pokretanje može se deaktivirati na različite načine:

- **prije** početka ciklusa: dodirnite tu tipku i zatim pritisnite Start/Pauza  tipku **unutar 3 sekunde**: vrata se otključavaju;
- **nakon** pokretanja ciklusa: pritisnite Start/Pauza  tipku - vrata se otključavaju - a zatim dodirnite ovu tipku;
- Isključite i uključite uređaj.
- na kraju ciklusa, kada se vrata otključavaju.

7.7 Daljinsko pokretanje

Brzim dodirom ove tipke uključuje se funkcija Daljinsko pokretanje koja vam omogućuje da daljinski pokrenete, pauzirate i zaustavite uređaj.

Uključuje se odgovarajuća led lampica i na zaslonu se pojavljuje odgovarajuća ikona.



Ako program postavite putem aplikacije, a on se ne podudara s položajem gumba, tekst  se prikazuje naizmjenično s trajanjem programa.

Pritisnite i dulje držite ovu tipku kako biste omogućili druge dvije funkcije:

- držite je pritisnutom 3 sekunde dok god se ne začuje klik: Wi-Fi se uključuje i isključuje.
- držite je pritisnutom 10 sekundi dok se ne oglasi dvostruki zvučni signal i na zaslonu se pojavi  : za resetiranje mrežnih vjerodajnica.

7.8 Start/Pauza

Za pokretanje, pauziranje uređaja ili prekidanje pokrenutog programa, dodirnite tipku Start/Pauza .

7.9 Ušteda vremena

Pomoću ove opcije možete skratiti trajanje programa pranja.

- Ako je rublje normalno ili lagano zaprljano, preporučljivo je skratiti program pranja. Dodirnite ovu tipku **jednom** da biste skratili trajanje.
- U slučaju manjeg punjenja, dodirnite ovu tipku **dvaput** da biste postavili dodatni brzi program. U tom slučaju ne može se odabrati na temperatura 95°C.

Lampica gumba je uključena, a na zaslonu se prikazuje postavljeno trajanje programa.



Ova se opcija može koristiti i za skraćivanje trajanja programa s parom.

7.10 Temperatura

Kada odaberete program pranja uređaj automatski predlaže zadanu postavku temperature.

Više puta dodirnite ovu tipku dok se na zaslonu ne pojavi željena vrijednost temperature.

Kad se na zaslonu prikažu indikatori ✖ i – —, uređaj neće zagrijavati vodu.

7.11 Centrifuga

Kada postavite program, uređaj automatski odabire zadanu brzinu centrifuge.

Više puta dodirnite ovu tipku da biste:

- **Promijenite brzinu centrifuge.**



Zaslon prikazuje samo brzine centrifugiranja dostupne za odabrani program.

- **Uključite funkciju Zadržavanje vode.**

Voda od posljednjeg ispiranja ne ispušta se kako bi se spriječilo gužvanje tkanina. Program pranja završava s vodom u bubnju i ne provodi se završna faza centrifuge.

Na zaslonu se prikazuje indikator .

Bubanj se redovito okreće kako bi se spriječila pojava nabora.

Vrata ostaju blokirana. Bubanj se redovito okreće kako bi se spriječila pojava nabora. Morate ispustiti vodu kako biste otključali vrata.

Dodirnite gumb Start/Pauza : uređaj izvršava fazu centrifugiranja i ispušta vodu.

- **Uključite opciju Ekstra tiho.** Sve faze centrifugiranja (srednja centrifuga i završna centrifuga) su potisnute i program završava s vodom u bubnju. Time se smanjuje gužvanje. Budući da je program vrlo tih, pogodan je za korištenje u noćnim satima kada su dostupne jeftinije tarife električne energije. U nekim programima ispiranja se izvode s više vode.

Na zaslonu se prikazuje indikator . Vrata ostaju blokirana. Bubanj se redovito okreće kako bi se spriječila pojava nabora. Morate ispustiti vodu kako biste otključali vrata.

Dodirnite gumb Start/Pauza: uređaj izvršava samo fazu ispuštanja vode.

- **Bez centrifuge – —.** Ovu opciju postavite za isključenje svih faza centrifuge. Na zaslonu se

prikazuje indikator – —. Uređaj izvodi jedinu fazu izbacivanja vode odabranog programa pranja. Postavite ovu opciju za jako osjetljive tkanine. Faza ispiranja koristi više vode za određene programe pranja



Uređaj automatski isprazni vodu nakon otprilike 18 sati.

7.12 Mrlje/Predpranje

Uzastopno pritisćite ovaj gumb za aktiviranje jedne od dvije opcija.

Na zaslonu se uključuje odgovarajući pokazatelj.

- **Uklanjanje mrlja**

Odaberite ovu opciju za prethodno tretiranje jako zaprljanog ili zamrzanog rublja sredstvom za uklanjanje mrlja.

Dodajte sredstvo za uklanjanje mrlja u pretinac . Sredstvo za uklanjanje mrlja prethodno se miješa i grije s deterdžentom kako bi se poboljšala njegova učinkovitost.



Ova opcija nije dostupna pri temperaturi nižoj od 40°C.

- **Predpranje**

Ovu opciju koristite za dodavanje faze predpranja na 30° C prije faze pranja. Ova se opcija preporučuje za jako prljavo rublje, osobito ako sadrži pijesak, prašinu, blato i druge čvrste čestice.



Opcija može produljiti trajanje programa.





Ove dvije opcije ne mogu se zajedno podesiti.

7.13 Pranje način rada

Kada je uređaj uključen, led dioda ove tipke se pali kako bi označila da će se izvršiti ciklus pranja

- i** Ako pritisnete ovu tipku kada su sušenje ili način pare uključeni, ciklus se vraća u način samo pranja. Na taj način možete poništiti način sušenja i pare tijekom postavljanja, ili način sušenja ako pauzirate ciklus prije početka faze sušenja.

7.14 Sušenje način rada

Pritisnite ovu tipku **jedanput** za dodavanje faze sušenja na kraju faze pranja. I Pranje  i Sušenje  LED žaruljice svijetle.

Pritisnite ovu tipku **dva puta** za fazu sušenja. Samo Sušenje  je uključeno.

- i** Za povratak u način rada samo pranje, pritisnite Pranje  tijekom postavljanja ili kad pauzirate ciklus prije nego započne faza sušenja.

7.15 Vrijeme sušenja

U programu u kojem je moguće odabrati, dodirnite ovu tipku i podesite vrijeme u skladu s tkaninama koje trebate osušiti (pogledajte tablicu "Vremenski određeno sušenje"). Na zaslonu se prikazuje podešena vrijednost.

Način sušenja mora biti već postavljen.







Svaki put kad dodirnete ovaj gumb, vrijednost vremena se povećava za 5 minuta.

- i** Sve vrijednosti vremena ne mogu se podesiti za različite vrste tkanina.

7.16 Automatsko sušenje

Najprije aktivirajte način sušenja pomoću odgovarajuće tipke, a zatim dodirnite ovu tipku kako biste postavili jednu od 3 automatske razine sušenja koje predlaže uređaj.

Na zaslonu se uključuje relevantni pokazatelj suhoće:

-  =  **Suho za glačanje:** rublje za glačanje.
-  =  **Suho za u ormar:** rublje za odlaganje.
-  =  **Ekstra suho:** rublje koje treba biti potpuno osušeno.

- i** Sve automatske razine ne možete podesiti za svaku pojedinu vrstu tkanine.

7.17 Para način rada

Način rada Para može se koristiti za smanjenje nabora i mirisa na odjeći (kao što su pamuk, sintetika, miješane tkanine, uključujući osjetljivo rublje i vunenu odjeću) koje samo treba osvježiti u samo 25 ili 30 minuta (ovisno o programu pranja) i tako izbjeći pranje.

Vlakna tkanine su opuštena i nakon toga glačanje je lakše. Kad je ciklus završen, brzo izvadite rublje iz bubnja.

Preporučena maksimalna količina rublja je 1 kg.

Tijekom parne faze, indikator  bljeska na zaslonu.

Trajanje ciklusa može se skratiti do 15 minuta pomoću opcije Ušteda vremena .

NEMOJTE postavljati ovaj način rada sa sljedećom vrstom odjeće:

- Predmeti koji nisu prikladni za sušenje u sušilici.
- Predmeti s oznakom "Samo kemijsko čišćenje".

- i** Ne koristite nikakav deterdžent!

Način rada Para ne uklanja posebno intenzivne mirise i ne provodi nikakav higijenski ciklus.

Nakon tretiranja parom rublje može biti vlažno. Objesite odjevne predmete na nekoliko minuta.

Miris (AEG Steam Fragrance)

AEG Steam Fragrance omogućuje osvježavanje čak i vaše osjetljive odjeće uklanjajući nabor i dodavanjem svježine nježnim mirisom koji je ekskluzivno osmislio tvrtka **AEG**.

Osvježavanjem odjeće parom umjesto izvođenjem punih ciklusa pranja vaša će odjeća dulje izgledati kao nova. Možete čak i sigurno koristiti miris s programima kašmir i para - ako su dostupni - za osjetljive tkanine poput kašmira i vune. Kada tretirate manje rublja, smanjite dozu mirisa i trajanje ciklusa: u samo petnaest minuta vaša će odjeća povratiti taj osjećaj "tek opranog".

Pažljivo pročitajte upute isporučene s mirisom.

NIKAKO:

- Odjeću tretiranu mirisom sušiti u sušilici. Njegova korist bi isparila.
- Koristiti miris za različite namjene od ovdje opisanih.
- Koristiti miris na novim odjevnim predmetima. Nova odjeća može sadržavati ostatke završnih spojeva koji s njim nisu kompatibilni.



Miris je dostupan u **AEG** web-trgovini ili kod ovlaštenog zastupnika.

8. POSTAVKE

8.1 Uvod



Prilikom pritiskanja kombinacije tipaka, **ne pomičite** prste prema dolje. Senzori tipaka ispod osjetljivi su i mogu utjecati na vaš izbor.

8.2 Akustični signali

Ovaj uređaj ima različite zvučne signale, koji rade kada:

- Uključite uređaj (posebni kratki zvuk).
- Isključite uređaj (posebni kratki zvuk).
- Dotaknete neki gumb (zvuk klik).
- Napravite pogrešan odabir (3 kratka zvuka).
- Program završi s radom (niz zvukova u trajanju od približno 2 minute).
- Uređaj je u kvaru (niz kratkih zvukova u trajanju od približno 5 minuta).

Za **uključivanje/isključivanje** ove opcije, držite pritisnutim gumb Sušenje dok se ne oglasi zvučni signal ili dvostruki zvučni signal.



Ako isključite ovu funkciju, zvučni signali se prestaju oglašavati samo na kraju programa.

8.3 Roditeljska zaštita

Pomoću ove opcije možete spriječiti igranje djece s upravljačkom pločom.

Za **uključivanje/isključivanje** ove opcije, držite pritisnutim gumb Centrifuga dok se na zaslonu ne **uključi/isključi** .

Uređaj će zadržati odabir ove opcije nakon što ga isključite.

8.4 Trajno dodatno ispiranje



S ovom opcijom možete trajno imati dodatno ispiranje kad podesite novi program.

Za **uključivanje/isključivanje** ove opcije, držite gumb Mrlje/Predpranje pritisnut 3 sekunde dok se pokazatelj ne  **uključi/isključi** na zaslonu.

Kad je uključeno, uređaj će kao zadanu imati ovu funkciju nakon što ga isključite ili promijenite/resetirate program.



Ova opcija produžuje trajanje programa.

9. PRIJE PRVE UPOTREBE



Tijekom ugradnje ili prije prve uporabe u uređaju možete primijetiti nešto vode. To je preostala voda koja je ostala u uređaju nakon punog funkcionalnog testiranja u tvornici kako bi se osiguralo da se uređaj isporučuje kupcima u besprijekornom stanju i da nema razloga za zabrinutost.

1. Provjerite jesu li svi transportni vijci uklonjeni iz uređaja.
2. Provjerite je li električna energija dostupna i slavina za vodu otvorena.

3. Ulijte 2 litre vode u odjeljak za deterdžent označen s .

Ova radnja uključuje sustav za izbacivanje vode.

4. Ulijte malu količinu deterdženta u odjeljak označen s .
5. Postavite i pokrenite program za pamučno rublje na najvišoj temperaturi bez rublja u bubnju. Na taj način se uklanja sva moguća prljavština s bubnja i kadiće.

10. PROGRAMI

10.1 My AEG Care aplikacija i dodatni skriveni programi

My AEG Care aplikacija vam omogućuje **širok izbor dodatnih skrivenih programa**. Priključite uređaj na My AEG Care i moći ćete odabrati program koji najviše odgovara vašim potrebama.

Također možete memorirati bilo koji od skrivenih ciklusa u Favorit program  pozicije. Za odabir programa iz uređaja, izravno pogledajte odlomak „Favorit program” u poglavlju „Biranje i gumbovi”.







Nazivi programa podložni su promjenama ovisno o zahtjevima tržišta bez prethodne obavijesti. U aplikaciji možete pronaći potpuni opis svakog programa.

Sportska odjeća	Posteljina	Program za dječju odjeću	Lako glačanje
Sportska odjeća	Popluni	Traper	Anti-alergijski para
Pernate jakne	Ručnici	Posteljina	Brzi program 0,5 kg
Rugbi oprema	Dlaka kućnih ljubimaca	Poslovne košulje	
Oprema za skijanje		Para - kašmir	
Tenisice za trčanje			

10.2 Grafikon programa

Program Zadana temperatura Raspon temperature	Referentna brzina centrifuge Raspon brzina centrifuge	Maksimalno punjenje	Opis programa
Eco 40-60 (samo pranje) 40 °C ¹⁾	1600 o/min 1600 o/min - 400 o/min	10.0 kg	
Eco 40-60 razina + Suho za ormar (način pranje i sušenje) 40 °C ²⁾	1600 o/min 1600 o/min - 1000 o/min	6.0 kg	Bijeli i šareni pamuk postojanih boja. Uobičajeno zaprljani predmeti.
Eco 40-60 razina + suho za u ormar (način rada samosušenje)	-	6.0 kg	Bijeli i šareni pamuk postojanih boja.
Pamuk 40 °C 95 °C - Hladno	1600 o/min 1600 o/min - 400 o/min	10.0 kg	Bijeli i šareni pamuk postojanih boja. Uobičajeno, jako i malo zaprljano rublje.
Sintetika 40 °C 60 °C - Hladno	1200 o/min 1200 o/min - 400 o/min	4.0 kg	Sintetički ili predmeti od miješane tkanine. Uobičajeno zaprljani predmeti.
Osjetljivo 30 °C 40 °C - Hladno	1200 o/min 1200 o/min - 400 o/min	2.0 kg	Osjetljive tkanine poput akrila, viskoze i miješanih tkanina koje zahtijevaju nježnije pranje. Uobičajeno i malo zaprljano rublje.
 Vuna/Ručno pranje 40 °C 40 °C - Hladno	1200 o/min 1200 o/min - 400 o/min	2.0 kg	Vuneni predmeti perivi u perilici, vuneni predmeti koji se peru ručno i ostale tkanine sa simbolom «ručno pranje»³⁾.

Program Zadana tempera- tura Raspon tempe- rature	Referentna brzina cen- trifuge Raspon brzi- na centrifu- ge	Maksimal- no punje- nje	Opis programa
 Odjeća za bora- vak na otvorenom 30 °C 40 °C - Hladno	1200 o/min 1200 o/min - 400 o/min	2.0 kg	<p> Ne koristite omekšivač rublja i pazite da u spremniku za deterđent nema ostataka omekšivača.</p> <p>Odjeća za boravak na otvorenom, tehničke, sportske tkanine, voodotporne i dišuće jakne, nepropusne jakne s odvojivim flisom ili unutarnjom izolacijom.</p> <p> Pri izvršavanju kombiniranog programa pranja i sušenja, faza sušenja djeluje i kao pomoć za obnavljanje voodotpornosti. Pogledajte da li etiketa za njegovu odjeću dopušta sušenje rublja.</p>
Čišćenje uređaja 60 °C	1200 o/min 1200 o/min - 400 o/min	-	<p>Ciklus održavanja s vrućom vodom za čišćenje i osvježavanje bubnja i uklanjanje ostataka koji bi mogli stvoriti neugodan miris. Prije pokretanja ovog ciklusa, iz bubnja uklonite sve predmete. U spremnik dozatora deterđenta za fazu pranja ulijte šalicu izbjeljivača na bazi klora ili sredstva za čišćenje perilice rublja. NE koristite oba sredstva zajedno⁴). Ako ovim Sušenje programom postavite  način rada , uređaj će izvršiti ciklus za uklanjanje dlačica iz bubnja.</p>
Brzi 20' Pere&Su- ši 60'program 30 °C 40°C - 30 °C	1200 o/min	1.0 kg	<p>Program za tretiranje punjenja do 1 kg mješanih sintetičkih košulja samo za 20 minuta. Dodajte fazu sušenja kako biste imali cjelovit tretman pranja i sušenja za 60 minuta.</p>
PowerClean 30 °C 60 °C - 30 °C	1600 o/min 1600 o/min - 400 o/min	5.0 kg	<p>Pamuk i tkanine od mješanih sintetičkih vlakana. Idealno za svakodnevno pranje rublja u kratkom vremenu, za bolju održavanje odjeće i dobro čišćenje već na 30 °C.</p>

Program Zadana tempera- tura Raspon tempe- rature	Referentna brzina cen- trifuge Raspon brzi- na centrifu- ge	Maksimal- no punje- nje	Opis programa
 Hygiene 60 °C	1600 o/min 1600 o/min - 400 o/min	10.0 kg	Bijelo pamučno rublje. Ovaj program pra- nja visokih performansi u kombinaciji s parom, uklanja više od 99,99% bakterija i virusa ⁵⁾ održavanje temperature iznad 60 ° C tijekom faze pranja; s dodatnim djelo- vanjem na vlakna zahvaljujući fazi s par- nom, poboljšana faza ispiranja osigurava pravilno uklanjanje ostataka deterdženta i mikroorganizama. Ovaj program osigura- va i pravilno smanjenje peludi/alergenih.
Ispiranje	1600 o/min 1600 o/min - 400 o/min	10.0 kg	Za ispiranje i centrifugiranje rublja. Sve tkanine, osim vunениh i vrlo osjetljivih tkanina. Smanjite brzinu centrifuge pre- ma vrsti rublja.
Centrifuga/Cije- đenje	1600 o/min 1600 o/min - 400 o/min	10.0 kg	Za centrifugiranje rublja i izbacivanje vo- de iz bubnja. Sve tkanine, osim vunениh i osjetljivih tkanina.

1) **U skladu s Uredbom Komisije EU 2019/2023.** Ovaj program pri zadanoj temperaturi i brzini centrifuge, samo u načinu pranja, s nazivnim kapacitetom od 10.0 kg je u stanju oprati normalno zaprljano pamučno rublje, za koje se smatra da se može prati na 40 °C ili 60 °C, u istom ciklusu.



Za postignutu temperaturu u rublju, trajanje programa i ostale podatke, pogledajte poglav-
lje "Vrijednosti potrošnje".

Najefikasniji programi u pogledu potrošnje energije su općenito oni koji se izvode pri nižim
temperaturama i dulje traju.











2) **U skladu s Uredbom Komisije EU 2019/2023.** Ovaj program pri zadanoj temperaturi i brzini centrifuge, u načinu pranja i sušenja, s nazivnim kapacitetom od 6.0 kg i s razinom suho za u ormar izvodi ciklus pranja i sušenja kako bi se moglo oprati normalno zaprljano pamučno rublje za koje je deklarirano da se može prati na 40 °C ili 60 °C, zajedno u istom ciklusu, a nakon faze sušenja, rublje se može odmah pohraniti u ormar.





3) Tijekom ovog ciklusa bubanj se polako okreće kako bi se osiguralo nježno pranje. Može se činiti da se bubanj ne okreće ili se ne okreće pravilno, ali to je normalno za ovaj program.

4) Nakon čišćenja bubnja pokrenite daljnji ciklus ispiranja s praznim bubnjem i bez deterdženta kako biste uklonili sve ostatke izbjeljivača..

5) Ispitan na Staphylococcus aureus, Enterococcus faecium, Candida albicans, Pseudomonas aeruginosa i MS2 Bacteriophage u vanjskom ispitivanju provedenom od strane Swisstest Testmaterialien AG 2021. godine (izvješće o ispitivanju br. 202120117).

Kompatibilnost opcija programa

Program												
Opcije	Eco 40-60	Pamuk	Sintetika	Osjetljivo	 Vuna/Ručno pranje	 Odjeća za boravak na otvorenom	Čišćenje uređaja	Brzi 20' Pere&Suši 60' program	PowerClean	 Hygiene	Ispiranje	Centrifuga/Cijeđenje
PODS®	■	■	■	■		■			■	■		
 Centrifuga (Smanjenje centrifuge)	■	■	■	■	■	■	■		■	■	■	
 Zadržavanje vode	■	■	■	■	■	■			■	■	■	
 Izuzetno tiho		■	■	■								
--- Bez centrifuge												■ ¹⁾
 Uklanjanje mrlja ²⁾		■	■							■		
 Predpranje		■	■									
 Dodatno ispiranje		■	■	■		■			■	■	■	
 Automatsko sušenje	■ ³⁾	■								■		

Program	Opcije											
	Eco 40-60	Pamuk	Sintetika	Osjetljivo	Vuna/Ručno pranje	Odjeća za boravak na otvorenom	Čišćenje uređaja	Brzi 20' Pere&Suši 60' program	PowerClean	Hygiene	Ispiranje	Centrifuga/Cijeđenje
 Vrijeme sušenja	■	■	■	■	■	■	■	■	■	■		
 Ušteda vremena ⁴⁾		■	■	■					■			
 Para ⁵⁾		■	■	■	■			■	■			
 Završi u	■	■	■	■	■	■	■	■	■	■	■	■

1) Ako postavite opciju Bez centrifuge, uređaj će samo izbacivati vodu.

2) Ova opcija nije dostupna na temperaturi nižoj od 40 °C.

3) Ne može se odabrati s razinom Suho za galčanje.

4) Ako postavite najkraće trajanje, preporučujemo da smanjite količinu punjenja. Moguće je potpuno napuniti uređaj, međutim rezultati pranja mogu biti manje zadovoljavajući.

5) Trajanje faze pare može se skratiti pomoću gumba Ušteda vremena .

Deterdženti prikladni za sve programe

Program	Univerzalni deterdžent u prahu ¹⁾	Univerzalni tekući deterdžent	Tekući deterdžent za obojeno rublje	Deterdžent za osjetljivo rublje i vunu	Posebni
Eco 40-60	▲	▲	▲	--	--
Pamuk	▲	▲	▲	--	--
Sintetika	▲	▲	▲	--	--
Osjetljivo	--	--	--	▲	▲

Program	Univerzalni deterđent u prahu ¹⁾	Univerzalni tekući deterđent	Tekući deterđent za obojeno rublje	Deterđent za osjetljivo rublje i vunu	Posebni
Vuna/Ručno pranje	--	--	--	▲	▲
Odjeća za boravak na otvorenom	--	--	--	▲	▲
Brzi 20' Pe-re&Suši 60' program	--	▲	▲	--	--
PowerClean	--	▲	▲	--	--
Hygiene	▲	▲	--	--	▲

¹⁾ Pri temperaturi višoj od 60 °C preporučuje se uporaba deterđenta u prahu.

▲ = Preporučeno

-- = Nije preporučeno

10.3 Woolmark Wool Care - Plava



- Ciklus pranja vune na ovom uređaju odobrila je kompanija Woolmark za





10.4 Automatsko sušenje



Početno vrijeme ciklusa za programe s opcijom Automatsko sušenje samo su procjene, stvarno vrijeme sušenja može se malo razlikovati od prikazanog vremena.

pranje odjeće od vune s oznakom „hand wash“ (ručno pranje) uz uvjet da je rublje oprano u skladu s uputama na etiketi odjeće i onima koje je izdao proizvođač ovog stroja. M1361.

- Ciklus sušenja vune ovog uređaja testirala je i odobrila tvrtka Woolmark. Ciklus je prikladan za sušenje odjeće od vune s oznakom „hand wash“ (ručno pranje) ako se peru na programu ručnog pranja kojeg odobrava Woolmark i suše u skladu s uputama proizvođača. M1224. Woolmark simbol je oznaka certifikacije u mnogim državama.

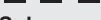
Razina suhoće	Vrsta tkanine	Količina punjenja
  Dobro suho Za ručnike	Pamuk i posteljina (ogrtači, ručnici, itd.)	do 6.0 kg
  Suho za ormar Za predmete koji će biti pohranjeni	Pamuk i posteljina (ogrtači, ručnici, itd.)	do 6.0 kg
	Sintetičke i miješane tkanine (džempéri, bluže, donje rublje, kućanski i posteljni tekstil)	do 4.0 kg
	Osjetljive tkanine (akril, viskoza i osjetljive mješavine tkanina)	do 2.0 kg
	Vuneni predmeti (vuneni džempéri)	do 1.0 kg
  Suho za glačanje Prikladno za glačanje	Odjeća za sport na otvorenom (odjeća za boravak na otvorenom, tehničke tkanine za sportsku odjeću, voodootporne i prozračne jakne, soft-shell jakne)	do 2.0 kg
	Pamuk i posteljina (plahte, stolnjaci, košulje, itd.)	do 6.0 kg

10.5 Vremensko sušenje

Razina suhoće	Vrsta tkanine	Punjenje (kg)	Predloženo trajanje (min)
Dobro suho Za ručnike	Pamuk i posteljina (ogrtači, ručnici, itd.)	6.0	245 - 265
		1600	
		4.0	165 - 185
		1600	
		2.0	125 - 135
		1600	

Razina suhoće	Vrsta tkanine	Punjenje (kg) Brzina cen- trifuge (okre- taja u minuti)	Predloženo trajanje (min)
Suho za ormar Za predmete ko- ji će biti pohra- njeni	Pamuk i posteljina (ogrtači, ručnici, itd.)	6.0	235 - 255
		1600	
		4.0	155 - 175
		1600	
		2.0	115 - 125
		1600	
	Sintetičke i miješane tkanine (džemper, bluze, donje rublje, kućanski i posteljni tekstil)	4.0	135 - 145
		1200	
		1.0	40 - 50
		1200	
	Osjetljivo (akril, viskoza i osjetljive mješavine tka- nina)	2.0	140 - 160
		1200	
		1.0	70 - 80
		1200	
	Vuna (vuneni džemper)	1.0	110 - 130
		1200	
	Odjeća za sport na otvorenom (odjeća za boravak na otvorenom, teh- ničke tkanine za sportsku odjeću, vo- dootporne i prozirne jakne, softshell jakne)	2.0	140 - 160
		1200	
		1.0	70 - 80
		1200	
Suho za glača- nje Prikladno za glačanje	Pamuk i posteljina (plahte, stolnjaci, košulje, itd.)	6.0	170 - 190
		1600	
		4.0	105 - 125
		1600	
		2.0	75 - 85
		1600	

11. 📶 WI-FI - POSTAVLJANJE VEZE

Ovo poglavlje opisuje kako spojiti pametni uređaj na Wi-Fi mrežu i povezati ga s mobilnim uređajima.

Ovom funkcijom možete primati obavijesti, kontrolirati i nadzirati vaš uređaj sa svojih mobilnih uređaja.

Funkcija Wi-Fi je isključena kao tvornički zadana postavka.

Za povezivanje uređaja kako biste uživali u cijelom nizu potrebnih značajki i usluga potrebno vam je:

- Kućna bežična mreža s internetskom vezom.
- Mobilni uređaj spojen na bežičnu mrežu.

Frekvencija	2,412 - 2,472 GHz za europsko tržište
Protokol	IEEE 802,11b/g/n
Maksimalna snaga	<20 dBm

11.1 QR kod na natpisnoj pločici

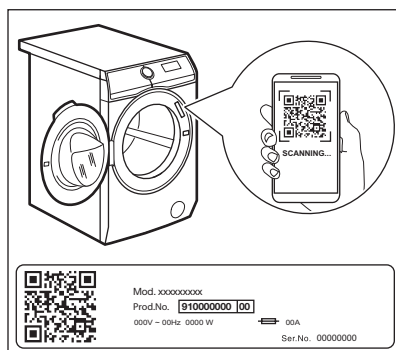

QR kod može se koristiti na dva načina:

- Skenirajte QR kod putem ugrađene aplikacije kamere kako biste preuzeli aplikaciju My AEG Care iz trgovine App Store na svojem pametnom uređaju i slijedite potrebne korake.
- Uparivanje pametnog uređaja s uređajem radi jednostavnijeg postupka. Skenirajte QR kod s

ugrađenom My AEG Care aplikacijom za skeniranje QR kodova.

11.2 Instalacija i konfiguracija My AEG Care



i My AEG Care omogućava vam da kontrolirate pranje vašeg rublja putem mobilnog uređaja. Sadrži veliki broj programa, korisnih značajki i informacija o proizvodima koji su savršeno prilagođeni uređaju. Kroz aplikaciju možete odabrati programe koji su već dostupni na upravljačkoj ploči uređaja i također otključati dodatne programe dostupne samo s mobilnog uređaja. Dodatni se programi mogu mijenjati tijekom vremena, zajedno s novim verzijama aplikacije. To je prilagođena njega rublja - sve s vašeg mobilnog uređaja.

Prilikom povezivanja uređaja s aplikacijom, stanite blizu njega sa svojim pametnim uređajem.

Provjerite je li vaš pametni uređaj povezan s bežičnom mrežom.

1. Idite na App Store na vašem pametnom uređaju ili skenirajte QR kod (*vidi odlomak "QR kod na nazivnoj pločici"*).
2. Preuzmite i instalirajte aplikaciju My AEG Care.
3. Provjerite jeste li pokrenuli Wi-Fi vezu na uređaju. Ako niste, pročitajte sljedeći paragraf "Konfiguriranje bežične veze uređaja".
4. Pokrenite aplikaciju. Odaberite državu i jezik i prijavite se s vašom adresom e-pošte i lozinkom. Ako nemate račun, kreirajte novi račun slijedeći upute u My AEG Care.
5. Slijedite upute u aplikaciji za registraciju i konfiguraciju uređaja.

11.3 Konfiguriranje bežične veze uređaja

1. Pritisnite tipku Uključeno/Isključeno  na nekoliko sekundi kako biste uključili uređaj. Pričekajte oko 10 sekundi prije nego što nastavite s bežičnim konfiguriranjem.
2. Odaberite program okretanjem programatora.
3. Istovremeno pritisnite i držite tipke Završi u i Automatsko sušenje nekoliko sekundi dok ne čujete 'klik'. Otpustite tipke. *On* se pojavljuje na zaslonu na 5 sekundi, a indikator  počinje bljeskati.

Pokreće se bežični modul.

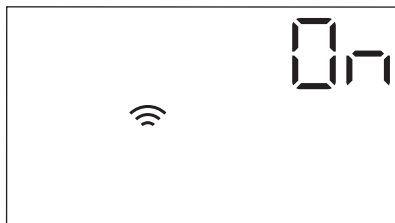

-  Provjerite je li vaša aplikacija spremna za povezivanje.

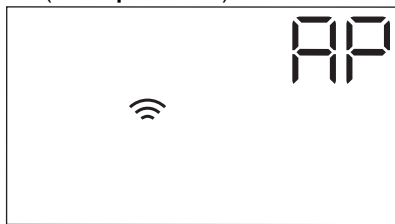

4. Nakon otprilike 10 sekundi, na zaslonu se pojavljuje, *AP* (Pristupna točka).



Pristupna točka bit će otvorena oko 3 minute.

5. Konfigurirajte My AEG Care aplikaciju na vašem pametnom uređaju i slijedite upute za povezivanje uređaja s vašom Wi-Fi mrežom.
6. Ako je povezivanje konfigurirano, kad se vrati zaslon s informacijama o programu, na zaslonu se prikazuje indikator .



-  Svaki put kad uključite uređaj, uređaju treba otprilike 10 sekundi da se automatski poveže na mrežu. Kad indikator  prestane bljeskati, veza je spremna.

Da biste isključili bežičnu vezu, pritisnite i držite pritisnute tipke Završi u i Automatsko sušenje na nekoliko sekundi dok se ne pojavi prvi zvučni signal.



Otpustite tipke. *OFF* pojavi na zaslonu na 5 sekundi.

-  Ako isključite i ponovno uključite uređaj, bežična veza se automatski isključuje.

Za uklanjanje podataka za prijavu na bežičnu vezu, istovremeno pritisnite i držite pritisnute tipke Završi u i Automatsko sušenje nekoliko sekundi do drugog zvučnog signala: *---* pojavljuje se na zaslonu nekoliko sekundi.

11.4 Daljinsko pokretanje



Daljinsko pokretanje omogućuje vam pokretanje ciklusa daljinskim upravljačem.

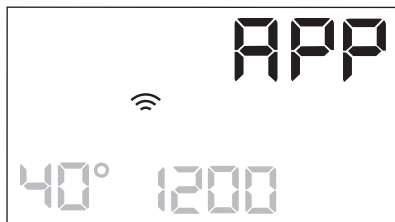

-  Daljinska kontrola automatski se uključuje kad pritisnete tipku Start/Pauza  za pokretanje programa, ali je također moguće i pokrenuti program pranja na daljinu. Ova je funkcija isključena kada su vrata otvorena.

Kad je aplikacija instalirana i bežična veza uspostavljena, možete uključiti Daljinsko pokretanje:



1. Dodirnite tipku Daljinsko upravljanje  i indikator  bljeska na zaslonu nekoliko sekundi.





2. Dodirnite tipku Start/Pauza  za aktivaciju daljinskog pokretanja prije nego indikator  prestane bljeskati.

Indikatori  i  pojavljuju se na zaslonu sažetka programa i vrata su zaključana. Sad je moguće daljinski pokrenuti program.



Kada dodirnete tipku Start/Pauza  nakon što indikator  prestane treperiti, daljinsko pokretanje nije uključeno, ali se pokreće postavljeni program.

Za uklanjanje daljinskog pokretanja, dodirnite tipku Daljinsko upravljanje  i potvrdite pritiskom tipke Start/Pauza .

11.5 Bežično ažuriranje

Aplikacija može predložiti ažuriranje vašeg uređaja.

Ažuriranje se prihvaća samo putem aplikacije.

Ako program radi, aplikacija će pokazati obavijest da će se ažuriranje pokrenuti na kraju programa.

Tijekom ažuriranje na zaslonu uređaja prikazuje se .

Tijekom ažuriranja nemojte isključiti uređaj ili ga iskopčati iz utičnice.

Uređaj će se moći ponovno koristiti na kraju ažuriranja bez ikakve obavijesti o uspješnom ažuriranju.

Ako dođe do pogreške, na zaslonu uređaja prikazuje se : samo pritisnite bilo koju tipku ili okrenite regulator za povratak na normalnu uporabu.

11.6 Wi-Fi Always On (uvijek uključeno)

Funkcija Wi-Fi Always On dostupna je u aplikaciji.

Uz ovu funkciju uređaj je povezan na mrežu čak i kada je uređaj isključen.

Indikator  se povremeno uključuje i isključuje (1 sekunda uključeno, 5 sekundi isključeno).

Uređaj je moguće uključiti pritiskom na gumb Uključeno/Isključeno  ili putem aplikacije.



Funkcija Wi-Fi Always On može utjecati na potrošnju energije.

12. SVAKODNEVNA UPORABA



UPOZORENJE!

Pogledajte poglavlja sa sigurnosnim uputama.

12.1 Aktiviranje uređaja

1. Utikač priključite u utičnicu električne mreže.
2. Otvorite slavinu za vodu.
3. Pritisnite tipku Uključeno/Isključeno  na nekoliko sekundi kako biste uključili uređaj.

Oglašava se kratki zvuk. Uređaj automatski predlaže zadani program. Uključit će se odgovarajući indikator.

Na zaslonu se prikazuje trajanje ciklusa, maksimalno punjenje (nekoliko sekundi), zadana temperatura, zadana brzina centrifuge i indikatori faza koje čine program.

12.2 Umetanje rublja

1. Otvorite vrata uređaja.

2. Prije nego što ih stavite u uređaj, protresite predmete.
 3. Stavite rublje u bubanj, jedan po jedan predmet.
- Pripremite da bubanj ne pretrpate rubljem.
4. Dobro zatvorite vrata.

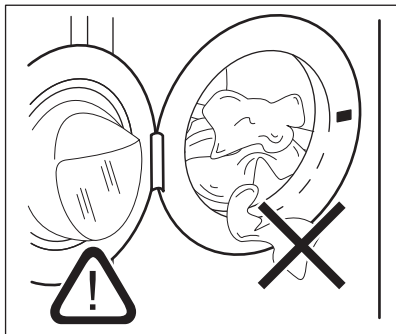
**OPREZI!**

Pazite da između brtve i vrata ne ostane rublje. Postoji opasnost od curenja vode ili oštećenja rublja.

**OPREZI!**

Pranje jako nauljenih, masnih mrlja može oštetiti gumene dijelove uređaja.

12.3 Punjenje deterdženta i aditiva

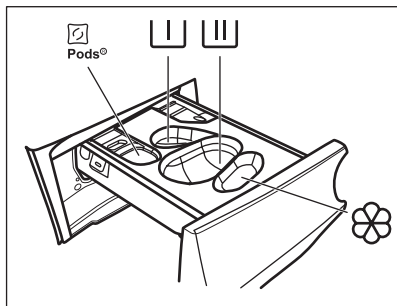

- Odjeljak za deterdžent u kapsulama (maks. 2 kapsule). Kad upotrebljavate deterdžent u tabletama, provjerite je li opcija Pods® aktivirana.



- Spremnik za fazu pretrpanja i program namakanja (samo tekući deterdžent).



- Spremnik za deterdžent za fazu pranja (samo deterdžent u prašku).



Provjerite je li opcija Pods® deaktivirana kada koristite ovaj spremnik.



Ako koristite tekući deterdžent, ne zaboravite umetnuti spremnik za tekući deterdžent .



- Spremnik za omekšivač i ostala tekuća sredstva (omekšivač tkanina, škrob).

MAX - Uvijek slijedite upute koje ste prošli na pakiranju deterdženta, ali preporučujemo da ne prelazite maksimalno označenu razinu (**MAX**). Ova količina jamči najbolje rezultate pranja.



Nakon ciklusa pranja, ako je potrebno, uklonite sve ostatke deterdženta iz spremnika za deterdžent.

Postupite na sljedeći način

1. Otvorite spremnik za deterdžent.

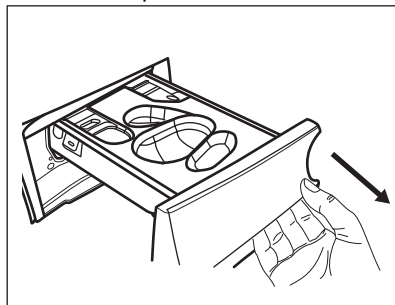

2. Ako je podešena faza predpranja, stavite deterdžent u prašku u odjeljak .
3. Za glavno pranje odaberite odgovarajući spremnik ovisno o vrsti deterdženta:

a) Stavite **deterdžent u prahu** u spremnik .

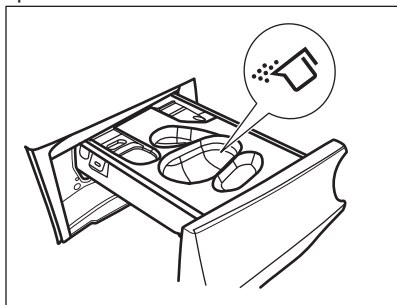

b) Sipajte **tekući deterdžent** u isti spremnik nakon umetanja odgovarajuće posude .

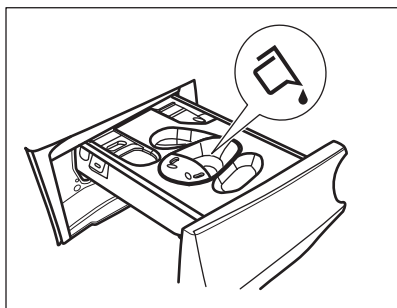
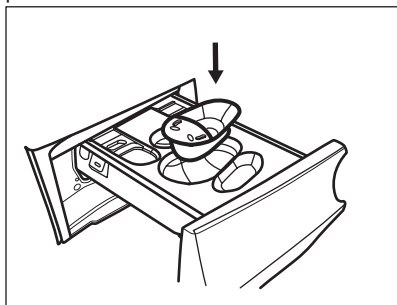

c) Stavite **tablete** u odjeljak .
Provjerite je li opcija Pods® aktivirana.

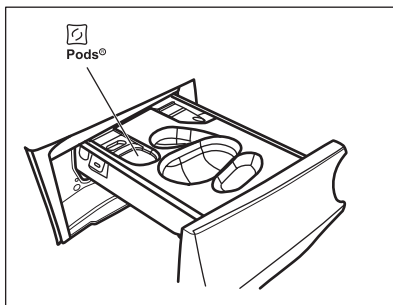

4. Stavite omekšivač rublja u spremnik .
5. Zatvorite spremnik za deterdžent.

12.4 Postavka programa

1. Okrenite programator za odabir željenog programa pranja. Uključuje se odgovarajući indikator programa.

Indikator tipke Start/Pauza  bljeska. Zaslom prikazuje indikativno trajanje programa, maksimalno deklarirano punjenje za program (samo na nekoliko sekundi), osnovnu temperaturu, zadanu brzinu centrifuge i indikatore faze pranja (kad su dostupni).

2. Za promjenu temperature i/ili brzine centrifuge, dodirnite odgovarajuće tipke.
3. Ako želite, postavite jednu ili više opcija dodirnom odgovarajućih tipki. Odgovarajući indikatori prikazuju se na zaslonu, a prikazane informacije sukladno tome se mijenjaju.

 Ako odabir **nije moguć**, ne uključuje se niti jedan indikator i oglašava se zvučni signal.

12.5 Pokretanje programa

Za pokretanje programa pritisnite tipku Start/Pauza .

Odgovarajući indikator prestaje bljeskati i ostaje uključen.

Na zaslonu bljeska samo indikator faze koja se trenutačno izvodi.

Program započinje, vrata su zaključana.

Na zaslonu se prikazuje indikator .

-  Pumpa za izbacivanje vode može kratko raditi prije punjenja vode u uređaj.

12.6 Pokretanje programa s opcijom Završi u

1. Više puta dodirnite ovo dok se na zaslonu ne prikaže željeno vrijeme unutar kojeg program treba završiti. Uključuje se indikator .
2. Dodirnite gumb Start/Pauza .
3. Uređaj započinje odbrojanje do kraja programa, a program će započeti u pravom trenutku za završetak u vrijeme koje je postavljeno ovom opcijom.

Za promjenu ili poništavanje ove opcije:



1. Isključite uređaj pomoću tipke Uključeno/Isključeno .
2. Ponovno uključite uređaj.
3. Ponovno postavite program.

12.7 ProSense detekcija punjenja



-  Trajanje programa na zaslonu odnosi se na **srednje/veliko opterećenje**.

Nakon što ste postavili program pranja, na zaslonu se uključuje ikona  ako to podržava program.

Nakon što dodirnete gumb Start/Pauza  tada ProSense započinje utvrđivanje količine rublja:

1. Uređaj detektira punjenje unutar prvih 30 sekundi: indikator  bljeska, crtice ispod ikone  pomiču se naprijed-natrag i bubanj se kratko okreće.
2. Kad se bubanj prestane okretati, zaslon prikazuje novo trajanje programa koje se može povećati ili smanjiti, prilagoditi u skladu s detektiranim punjenjem. Broj crtica prikazuje količinu rublja u četvrtinama (od 1 do 4, 4 crtice u slučaju preopterećenja), ponovno se

uključuje indikator maksimalnog deklariranog opterećenja. Nakon dodatnih 30 sekundi, započinje punjenje vode.

-  U slučaju **preopterećenja bubnja**, indikator maksimalnog deklariranog opterećenja ponovno se uključuje s indikatorom **MAX** koji bljeska. U tom slučaju, tijekom ovih 30 sekundi, moguće je pauzirati uređaj i ukloniti višak rublja. Kad izvadite višak rublja, ponovno dodirnite gumb Start/Pauza  za ponovni početak programa. Faza ProSense može se ponoviti do tri puta (vidi točku 1).

Važno! Ako se količina rublja ne smanji, program pranja svakako započinje, bez obzira na prepunjenost. U tom slučaju, neće biti moguće jamčiti najbolje rezultate pranja.

-  Otprilike 20 minuta nakon početka programa, trajanje programa može se ponovno prilagoditi ovisno o kapacitetu tkanine za upijanje vode.

-  ProSense detekcija vrši se samo s kompletnim programima pranja (bez odabira faze preskakanja).

-  ProSense nije dostupan s nekim programima kao što su Vuna/Ručno pranje, programi s kratkim ciklusima i bez faze pranja.

12.8 Pokazatelji faze programa

Kada se program pokrene, treperi indikator faze rada, a ostali indikatori faza stalno svijetle.

Npr. faza pranja ili predpranja je u tijeku:



Kada se faza završi, odgovarajući indikator prestaje treptati i stalno svijetli. Indikator sljedeće faze počinje treperiti.



Npr. faza ispiranja je u tijeku:



Ako odaberete Para prikazuju se pokazatelji faze pare.



12.9 Prekidanje programa i mijenjanje opcija

Kada program radi, možete mijenjati samo neke opcije:

1. Dodirnite tipku Start/Pauza . Relevantni indikator treperi.
2. Promijenite opcije. Informacije prikazane na zaslonu se mijenjaju u skladu s tim.
3. Ponovno dodirnite tipku Start/Pauza .

Program pranja se nastavlja.

12.10 Poništavanje programa u tijeku

1. Za poništavanje programa i isključivanje uređaja pritisnite tipku Uključeno/Isključeno .
2. Ponovno pritisnite tipku Uključeno/Isključeno  za uključivanje uređaja. Sada možete odabrati novi program pranja.



Ako je faza ProSense već odrađena i punjenje vode je već započelo, novi program započinje **bez ponavljanja ProSense faze**. Voda i deterdžent se ne izbacuju kako bi se spriječio gubitak. Na zaslonu je prikazano maksimalno trajanje programa, koje se ažurira oko 20 minuta nakon početka novog programa.



12.11 Otvaranje vrata - dodavanje rublja

Dok radi program ili odgoda početka, vrata uređaja su zaključana.





Ako su temperatura i razina vode u bubnju preveliki, i/ili ako se bubanj i dalje vrti, ne možete otvoriti vrata.

Možete jednostavno otvoriti vrata za dodavanje ili uklanjanje nekih predmeta kada je ikona  osvijetljena.

1. Dodirnite gumb Start/Pauza . Odgovarajući indikator zaključanih vrata na zaslonu se isključuje.
2. Otvorite vrata uređaja. Ako je potrebno, dodajte ili uklonite predmete.
3. Zatvorite vrata i dodirnite tipku Start/Pauza .

Program ili odgoda početka se nastavlja.

Kada je ikona  isključena, vrata se mogu otvoriti kad program završi. Također možete postaviti program/opciju centrifuge ili izbacivanja vode i nakon toga pritisnite tipku Start/Pauza . Ako program centrifuge ili za izbacivanje vode nije dostupan na programatoru, može se postaviti u aplikaciji.

12.12 Završetak programa

Po završetku programa uređaj se automatski zaustavlja. Oglašavaju se zvučni signali (ako su uključeni).

Na zaslonu, svi indikatori faze pranja miruju i područje vremena prikazuje .

Isključuje se indikator tipke Start/Pauza .

Vrata se otključavaju i indikator  se isključuje.

MAX bljeska na kraju programa u slučaju prepunjenosti bubnja.

1. Pritisnite tipku Uključeno/Isključeno  za isključivanje uređaja.









Pet minuta nakon završetka programa, funkcija uštede energije automatski će isključiti uređaj.



i Kada ponovno uključite uređaj, zaslona prikazuje kraj posljednjeg odabranog programa. Okrenite programator kako biste odabrali novi ciklus.



2. Izvadite rublje iz uređaja.
3. Provjerite je li bubanj prazan.
4. Vrata i spremnik deterdženta ostavite odškrinute kako biste spriječili stvaranje plijesni i nastanak neugodnih mirisa.
5. Zatvorite zamku za vodu.

12.13 Ispuštanje vode nakon završetka ciklusa

Ako ste odabrali program ili opciju koja ne izbacuju vodu nakon zadnjeg ispiranja, program je dovršen, ali:

- Na zaslonu se prikazuje indikator , indikator opcije  ili  i indikator zaključanih vrata . Indikator faze u tijeku  bljeska.
 - Bubanj se i dalje okreće u pravilnim razmacima kako bi se spriječilo gužvanje rublja.
 - Vrata ostaju blokirana.
 - Da biste otvorili vrata, morate ispustiti vodu:
1. Ako je potrebno, dodirnite tipku Centrifuga  za smanjenje brzine centrifuge koju je predložio uređaj.
 2. Dodirnite gumb Start/Pauza :
 - Ako ste postavili , uređaj prazni vodu u centrifugira.
 - Ako ste postavili , uređaj samo prazni vodu.



Indikator opcije  ili  se gasi, dok indikator  treperi i zatim se isključuje.

3. Kada se program završi i isključi se indikator zaključanih vrata , možete otvoriti vrata.
4. Pritisnite tipku Uključeno/Isključeno  na nekoliko sekundi kako biste isključili uređaj.

i U svakom slučaju, uređaj automatski ispušta vodu nakon otprilike 18 sati.

12.14 Opcija Stanje pripravnosti

Funkcija automatski isključuje uređaj kako bi se smanjila potrošnja energije kada:

- Uređaj ne koristite 5 minuta prije nego dotaknete tipku Start/Pauza . Za ponovno uključivanje uređaja, pritisnite gumb Uključeno/Isključeno .
- 5 minuta nakon završetka programa pranja. Za ponovno uključivanje uređaja, pritisnite gumb Uključeno/Isključeno . Na zaslonu se prikazuje kraj zadnjeg postavljenog programa. Okrenite programator kako biste odabrali novi ciklus.

i Ako podesite program ili opciju koji završavaju s vodom u bubnju, funkcija načina pripravnosti **ne isključuje** uređaj kako bi vas podsjetila da ispraznite vodu.

i Ako je uključena funkcija Wi-Fi Always On, samo se indikator  povremeno uključuje i isključuje.

13. SVAKODNEVNA UPORABA – PRANJE I SUŠENJE





UPOZORENJE!
Pogledajte poglavlja sa sigurnosnim uputama.











Ovaj uređaj je automatska perilica-sušilica.

13.1 NON-STOP program - Način pranja i sušenja

 Nisu svi programi kompatibilni s načinom sušenja.

U nekim programima pranja možete kombinirati načine Pranje  i Sušenje  za pokretanje kompletnog programa za pranje i sušenje. Postupite na sljedeći način:

1. Pritisnite na nekoliko sekundi gumb Uključeno/Isključeno  kako biste uključili ili isključili uređaj.
2. Umetnite rublje jedan po jedan komad.
3. Stavite deterdžent i aditive u odgovarajući pretinac.
4. Okrenite programator na program pranja. Zaslone prikazuje zadanu temperaturu i centrifugu. Ako je potrebno, promijenite ih prema vašoj vrsti rublja. Na zaslonu se također prikazuje maksimalna preporučena količina punjenja za fazu pranja.
5. Postavite željene opcije, ako su dostupne.
6. Za uključenje i funkcije sušenja, jednom dodirnite Sušenje tipku  načina rada. Uključuju se LED žaruljice Pranje  i Sušenje  indikatori. Na zaslonu  se



pojavljuju indikatori    i . Na zaslonu se također prikazuje maksimalna preporučena količina punjenja za program pranja i sušenja (npr. 6.0 kg za pamuk).











 Kad sušite veliku količinu rublja, vodite računa da odjeća ne bude uvaljana i da je ravnomjerno raspoređena u bubnju.

13.2 Pranje i sušenje - Automatske razine



Zadana razina je suho za ormar



  . U nekim programima možete promijeniti razinu sušenja.

1. Više puta dodirnite gumb Automatsko sušenje  dok se na zaslonu ne prikaže potrebna razina suhoće. Indikatori na zaslonu svijetle u skladu s tim:
 - a.    **Sušenje za glačanje:** za pamučne predmete;
 - b.    **Suho za u ormar:** za pamučne i sintetičke predmete;
 - c.    **Ekstra suho:** za pamučne predmete.



Vrijednost vremena na zaslonu predstavlja trajanje ciklusa pranja i sušenja.

1.  Za dobro sušenje uz uporabu manje energije i kraće vrijeme, uređaj vam ne omogućuje postavljanje preniske brzine centrifuge za predmete koje treba oprati i osušiti.
2. Za Start/PauzaStart/Pauza . Procjena ProSense započinje. Na zaslonu se uključuje indikator zaključan ih vrata, indikator faze u tijeku počinje bljeskati. Na zaslonu se također prikazuje preostalo vrijeme programa.

13.3 Pranje i vremenski programirano sušenje

Također možete isključiti način automatskog sušenja i ručno odabrati vrijeme sušenja:

1. Pritisnite više puta Vrijeme sušenja Vrijeme sušenja  za postavljanje željene vrijednosti vremena (pogledajte tablicu "Vremensko sušenje" u poglavlju

"Programi"). Indikator Automatsko sušenje  se isključuje i uključuje se indikator .

Minimalno vremenski programirano sušenje je 10 minuta.

Svaki put kad dodirnete ovaj gumb, vrijednost vremena se povećava za 5 minuta. Na zaslonu se prikazuje postavljena nova vrijednost.





2. Za Start/PauzaStart/Pauza . Procjena ProSense započinje.

Na zaslonu se uključuje  indikator zaključanih vrata i indikator faze u tijeku počinje bljeskati.

Na zaslonu se također prikazuje preostalo vrijeme programa.

13.4 Na kraju programa sušenja

- Uređaj se automatski zaustavlja.

- Akustični signali se oglašavaju (ako su aktivni).
- Na zaslonu se uključuje .
- Isključuje se led dioda Start/Pauza  tipke . Vrata zaključana  se gase
- Za isključivanje uređaja, nekoliko sekundi pritisnite tipku Uključeno/Isključeno .



Nakon nekoliko minuta nakon završetka programa, funkcija uštede energije automatski će deaktivirati uređaj.

1. Izvadite rublje iz uređaja.
2. Provjerite je li bubanj prazan.



Nakon faze sušenja, bubanj, brtvu i unutrašnjost vrata očistite vlažnom krpom.

14. SVAKODNEVNA UPORABA - SAMO SUŠENJE



UPOZORENJE!

Pogledajte poglavlja sa sigurnosnim uputama.



Ovaj uređaj je automatska perilica-sušilica.



Kad sušite veliku količinu rublja, kako biste imali dobre performanse sušenja, pazite da rublje nije smotano i da je ravnomjerno raspoređeno u bubnju.

14.1 Priprema za sušenje

1. Pritisnite na nekoliko sekundi gumb Uključeno/Isključeno  kako biste uključili ili isključili uređaj.



Kod programa samo za sušenje zaslon ne prikazuje maksimalno punjenje i ProSense procjena je deaktivirana.

2. Stavite rublje jedan po jedan komad.
3. Okrenite programator na program prikladan za sušenje stvari.
4. Dvaput dodirnite Sušenje  tipku kako biste isključili pranje i sušite samo uređaj. Uključena je lampica Sušenje tipke. Na zaslonu se













pojavljuju indikatori  i .

14.2 Sušenje - Automatske razine

Zadana razina je suho za ormar



 =  = . U nekim programima možete promijeniti razinu sušenja.

1. Više puta dodirnite gumb Automatsko sušenje  dok se na zaslonu ne prikaže potrebna razina suhoće. Indikatori na zaslonu svijetle u skladu s tim:
 - a.  =  =  **Sušenje za glačanje:** za pamučne predmete;
 - b.  =  =  **Suho za u ormar:** za pamučne i sintetičke predmete;



- c. — = ≡ Ekstra suho: za pamučne predmete.

Vrijednost vremena na zaslonu predstavlja trajanje ciklusa pranja i sušenja.



Za dobro sušenje uz uporabu manje energije i kraće vrijeme, uređaj vam ne omogućuje postavljanje preniske brzine centrifuge za predmete koje treba oprati i osušiti.

2. Za Start/PauzaStart/Pauza▶||.

Na zaslonu se uključuje indikator zaključan▶□ih vrata, indikator faze u tijeku počinje bljeskati.

Na zaslonu se također prikazuje preostalo vrijeme programa.

14.3 Vremensko sušenje

Također možete isključiti način automatskog sušenja i ručno odabrati vrijeme sušenja:

1. Dodirnite više puta Vrijeme sušenja tipku za postavljanje željene vrijednosti vremena (pogledajte tablicu "Vremensko sušenje" u poglavlju "Programi"). Indikator Automatsko sušenje se isključuje i uključuje se indikator .

Minimalno vremenski programirano sušenje je 10 minuta.

Svaki put kad dodirnete ovaj gumb, vrijednost vremena se povećava za 5

minuta. Na zaslonu se prikazuje postavljena nova vrijednost.

2. Za pokretanje programa dodirnite gumb Start/Pauza▶||.

Na zaslonu se uključuje ▶□ indikator zaključanih vrata i indikator faze u tijeku počinje bljeskati.

Na zaslonu se također prikazuje preostalo vrijeme programa.

14.4 Na kraju programa sušenja

- Uređaj se automatski zaustavlja.
- Akustični signali se oglašavaju (ako su aktivni).
- Na zaslonu se uključuje .
- Isključuje se led dioda Start/Pauza▶|| tipke . Vrata zaključan▶□a se gase
- Za isključivanje uređaja, nekoliko sekundi pritisnite tipku Uključeno/Isključeno .



Nakon nekoliko minuta nakon završetka programa, funkcija uštede energije automatski će deaktivirati uređaj.

1. Izvadite rublje iz uređaja.
2. Provjerite je li bubanj prazan.



Nakon faze sušenja, bubanj, brtvu i unutrašnjost vrata očistite vlažnom krpom.

15. PAHULJE NA TKANINAMA

Tijekom faze pranja i/ili sušenja neke vrste tkanina (spužva, vuna, majica) mogu ispustiti pahuljice.

Otpuštene pahuljice mogle bi se zalijepiti za tkanine tijekom sljedećeg ciklusa.

Ovo se neugodno povećava s tehničkim tkaninama.

Kako biste spriječili pahuljice u rublju:

- Ne perite tamne tkanine nakon što ste oprali i osušili tkanine svijetlih boja

(ručnike za ruke, vunene stvari, majice) i suprotno.

- Osušite ove vrste tkanina na otvorenom kad se peru prvi put.
- Očistite odvodni filter.
- Nakon sušenja očistite prazan bubanj, brtvilo i vrata vlažnom krpom.

Za uklanjanje pahuljica unutar bubnja postupite na sljedeći način:

- Ispraznite bubanj.
- Očistite bubanj, brtvu i vrata vlažnom krpom.

- Postavite Čišćenje uređaja program i Sušenje način rada .

- Za Start/PauzaStart/Pauza .

16. SAVJETI



UPOZORENJE!

Pogledajte poglavlja sa sigurnosnim uputama.

16.1 Punjenje rublja

- Rublje razdijelite na: bijelo, obojeno, sintetičko, osjetljivo i vunu.
- Pridržavajte se uputa za pranje na etiketama za njegu rublja.
- Bijele i obojene komade odjeće nemojte prati zajedno.
- Neki obojeni komadi odjeće mogu pustiti boju prilikom prvog pranja. Preporučujemo vam da ih prvih nekoliko puta perete odvojeno.
- Tkanine s više slojeva, vunu i odjeću s tiskanim ilustracijama okrenite na krivu stranu.
- Prethodno tretirajte tvrdokorne mrlje.
- Tvrdokorne mrlje perite posebnim deterdžentom.
- Pazite pri rukovanju zastorima. Uklonite kukice i zavjesu stavite u vreću za pranje ili u jastučnicu.
- Vrlo malo punjenje može uzrokovati probleme s uravnoteženjem prilikom centrifugiranja što dovodi do pojave vibracija. Ako se to dogodi:
 - a. prekinite program i otvorite vrata (pogledajte poglavlje "Svakodnevna uporaba");
 - b. ručno preraspodijelite rublje tako da su predmeti ravnomjerno raspoređeni oko bubnja;
 - c. pritisnite tipku Start/Pauza. Faza centrifugiranja se nastavlja.
- Zakopčajte jastučnice, zatvorite patentne zatvarače, kukice i dugmad. Zavežite remenje, konopce, vezice za cipele, trake i sve ostale slobodne predmete.
- Ne perite rublje bez rubova ili s poderotinama. Za pranje malih i/ili osjetljivih predmeta (npr. grudnjaka sa žicom, remena, najlonki, vrećica za cipele, traka itd.) upotrebljavajte vrećice za pranje.

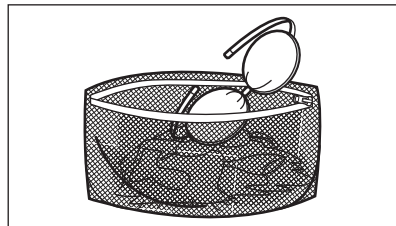

- Ispraznite džepove i razvijte složene komade odjeće.

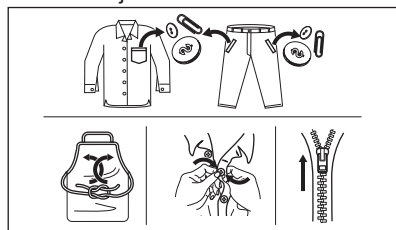

16.2 Tvrdokorne mrlje

Za neke mrlje voda i deterdžent nisu dovoljni.

Preporučujemo da te mrlje tretirate prije nego predmete stavite u uređaj.

U prodaji su dostupna specijalna sredstva za odstranjivanje mrlja. Koristite specijalno sredstvo koje je prikladno za vrstu mrlje i tkanine.

Ne prskajte sredstvo za uklanjanje mrlja na odjeću u blizini uređaja jer može nagristi plastične dijelove.



16.3 Vrsta i količina deterdženta

Odabir deterdženta i upotreba ispravnih količina ne samo da utječe na učinkovitost pranja, već također pomaže smanjenju otpada i zaštiti okoliša:

- Koristite samo sredstva za pranje i druga sredstva posebno namijenjena uporabi u perilici rublja. Prvo, slijedite ova općenita pravila:
 - deterdženti u prahu (također tablete i deterdženti za jednu dozu) za sve vrste tkanina, osim osjetljivih. Preferirajte deterdžente u prahu koji sadrže izbjeljivač za izbjeljivanje i dezinfekciju rublja,
 - tekući deterdženti (deterdženti za jednu dozu), po mogućnosti za programe pranja na nižim temperaturama (maks. 60 °C) za sve vrste tkanina ili posebne samo za vunene tkanine.
- Odabir i količina deterdženta ovisit će o: vrsti tkanine (osjetljivo, vuna, pamuk itd.), boji odjeće, količini punjenja, stupnju zaprljanosti, temperaturi pranja i tvrdoći vode koja se koristi.
- Slijedite upute koje ste pronašli na pakiranju deterdženata ili drugim sredstvima bez prekoračenja navedene maksimalne razine (**MAX**).
- Ne miješajte različite vrste deterdženata.
- Upotrijebite manje deterdženta ako:
 - perete malu količinu rublja,
 - rublje je neznatno zaprljano,
 - se stvara prevelika količina pjene tijekom pranja.

Nedovoljno deterdženta može uzrokovati:

- nezadovoljavajući rezultate pranja,
- rublje u pranju postaje sivo,
- masna odjeća,
- stvaranje plijesni u uređaju.

Previše deterdženta može uzrokovati:

- stvaranje pjene,
- smanjen učinak pranja,
- neadekvatno ispiranje,
- veći utjecaj na okoliš.

16.4 Ekološki savjeti

Da biste uštedjeli vodu, energiju i zaštitili okoliš, preporučujemo da slijedite ove savjete:

- **Normalno zaprljano rublje** možete prati **bez prepranja** kako bi uštedjeli deterdžent, vodu i vrijeme (a istovremeno štite i okoliš!).
- Punjenje uređaja do **maksimalnog kapaciteta naznačenog za svaki program pomaže u smanjenju potrošnje energije i vode**.
- Uz odgovarajuću prethodnu obradu, mrlje i ograničeno zaprljanje mogu se ukloniti; rublje se zatim može prati na nižoj temperaturi.
- Postavite **najveću moguću brzinu centrifuge** za odabrani program radi uštede energije tijekom faze sušenja!

16.5 Tvrdoća vode

Ako je voda u vašem području tvrda ili srednje tvrda, preporučujemo korištenje omekšivača vode za perilice rublja.

U područjima gdje je voda meka nije potrebno koristiti omekšivač vode.

Kako biste saznali tvrdoću vode u svom području, kontaktirajte vodoopskrbno poduzeće.

Upotrebljavajte odgovarajuću količinu omekšivača vode. Pridržavajte se uputa na pakiranju proizvoda.

16.6 Pripremanje ciklusa sušenja

- Otvorite slavinu.
- Proverite je li crijevo za ispuštanje vode pravilno priključeno. Više informacija potražite u poglavlju postavljanja.
- Maksimalne količine rublja za programe sušenje pogledajte u tablici programa sušenja.

16.7 Predmeti koji nisu pogodni za sušenje





Ne postavljajte program sušenja za ove vrste rublja:

- Zavjese od sintetičkih materijala.

- Odjevne predmete s metalnim umetcima.
- Najlonske čarape.
- Poplune.
- Prekrivače.
- Perine.
- Jakne.
- Vreće za spavanje.
- Tkanine s ostacima laka za kosu, odstranjivača laka za nokte ili sličnim.
- Odjevne predmete podstavljene pjenastom gumom ili sličnim materijalima.

16.8 Etikete na rublju

Kada sušite rublje, poštujujte oznake proizvođača na etiketama:

-  = Odjevni predmet može se strojno sušiti
-  = Ciklus sušenja na visokoj temperaturi
-  = Ciklus sušenja na sniženoj temperaturi
-  = Odjevni predmet ne može se strojno sušiti.

16.9 Trajanje ciklusa sušenja

Vrijeme se može mijenjati ovisno o:

- brzini završnog centrifugiranja
- razini suhoće
- vrsti rublja
- masi rublja

16.10 Dodatno sušenje

Ako je na kraju programa sušenja rublje još uvijek vlažno, ponovo postavite kratki ciklus sušenja.



UPOZORENJE!
Za izbjegavanje pojave nabora i gužvanje, rublje nemojte presušiti.

16.11 Opće preporuke

Pogledajte tablicu "Vremensko sušenje" kako biste pronašli **prosječna** vremena sušenja.

Iskustvo vam pomaže u boljem sušenju rublja. Zabilježite trajanje već obavljenih ciklusa.

Kako biste izbjegli pojavu statičkog naboja na kraju ciklusa sušenja:

1. U ciklusu pranja upotrebljavajte omekšivač.
2. Upotrebljavajte poseban omekšivač za sušilice.
3. Ne ulijevajte deterdžent ili omekšivač prije ciklusa sušenja.
4. Ne sušite grube i glatke predmete zajedno, kako biste izbjegli paljenje glatkih predmeta.
5. Izvadite sve predmete iz džepova odjeće, posebno one topljive.

Nakon završetka programa sušenja brzo izvadite rublje.

17. ČIŠĆENJE I ODRŽAVANJE



UPOZORENJE!
Pogledajte poglavlja sa sigurnosnim uputama.

17.1 Periodični raspored čišćenja

Periodično čišćenje pomaže produžiti vijek trajanja vašeg uređaja.

Nakon svakog ciklusa, vrata i spremnik za deterdžent malo otvorite kako bi zrak cirkulirao i osušila se vlaga unutar uređaja: to će spriječiti pojavu plijesni i neugodne mirise.

Ako se uređaj ne koristi dulje vrijeme: zatvorite slavinu za vodu i isključite uređaj iz utičnice.

Okvirni raspored periodičnog čišćenja:

Uklanjanje kamenca	Dva puta godišnje
Pranje za održavanje	Jednom mjesečno
Čišćenje brtve vrata	Svaka dva mjeseca
Čišćenje bubnja	Svaka dva mjeseca
Uklanjanje vlakana iz bubnja	Dva puta mjesečno ¹⁾

Očistite spremnik za deterdžent	Svaka dva mjeseca
Očistite filtar pumpe za odvod vode	Dva puta godišnje
Očistite filtar crijeva za dovod vode i filtar ventila	Dva puta godišnje

1) pogledajte poglavlje "Vlakna u tkaninama".

U sljedećim odlomcima objašnjeno je kako biste trebali očistiti svaki dio.

17.2 Uklanjanje stranih predmeta



Prije pokretanja ciklusa pranja, provjerite jesu li džepovi prazni i svi labavi dijelovi vezani. Pogledajte "Punjenje rublja" u poglavlju "Savjeti i preporuke".

Uklonite sve strane predmete (poput metalne kopče, dugmadi, kovanica itd.) koje biste mogli pronaći u brtvi vrata, filterima i bubnju. Pogledajte odjeljke "Brtva vrata s dvostrukim jezičcom", "Čišćenje bubnja", "Čišćenje pumpe za izbacivanje vode" i "Čišćenje filtra crijeva za dovod vode i filtra ventila". Ako je potrebno, kontaktirajte ovlašteni servisni centar.

17.3 Vanjsko čišćenje

Uređaj čistite samo blagim sapunom i toplom vodom. Potpuno osušite sve površine.

Nemojte koristiti spužvice za ribanje ili bilo kakav materijal koji stvara ogrebotine.



OPREZ!

Ne koristite alkohol, otapala ili kemijske proizvode.



OPREZ!

Metalne površine nemojte čistiti deterdžentom na bazi klora.

17.4 Uklanjanje kamenca



Ako je voda u vašem području tvrda ili srednje tvrda, preporučujemo korištenje omekšivača vode za perilice rublja.

Redovito pregledavajte bubanj kako biste provjerili ima li kamenca.

Uobičajeni deterdženti već sadrže sredstva za omekšavanje vode, ali preporučujemo povremeno pokretanje ciklusa s praznim bubnjem i sredstvom za uklanjanje kamenca.



Uvijek se pridržavajte uputa na pakiranju proizvoda.

17.5 Pranje za održavanja

Ponovljena i duga uporaba programa s niskom temperaturom i kratkih programa može uzrokovati naslage deterdženta, dlačica, rast bakterija i stvaranje biofilma unutar bubnja i kade. To može dovesti do neugodnog mirisa i plijesni.

Za uklanjanje tih naslaga i čišćenje unutarnjeg dijela uređaja, redovito obavljajte pranje za redovito održavanje (najmanje jednom mjesečno):

1. Izvadite svo rublje iz bubnja.
2. Pokrenite program za pamuk s najvišom temperaturom s malom količinom praška za pranje rublja ili, ako je moguće, pokrenite program Čišćenje uređaja.

17.6 Brtva na vratima

Ovaj je uređaj dizajniran sa **sustavom za samočišćenje**, koji omogućava da se lagana vlakana koja padaju s odjeće ispuštaju vodom. Redovito provjeravajte brtvu. Kovanice, dugmadi i ostali sitni predmeti mogu se pronaći na kraju ciklusa.

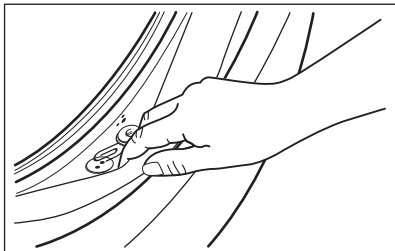

Očistite je po potrebi koristeći kremu za čišćenje na bazi amonijaka koja ne stvara ogrebotine po površini brtve.

i Uvijek se pridržavajte uputa na pakiranju proizvoda.

17.7 Čišćenje spremnika za deterdžent

Kako biste spriječili moguće naslage osušenog deterdženta, omekšivača tkanine, stvaranja plijesni u pretincu za deterdžent, povremeno provedite sljedeći postupak čišćenja:

1. Otvorite spremnik za deterdžent. Pritisnite kvačicu prema dolje kako je prikazano na slici i izvucite ga van.

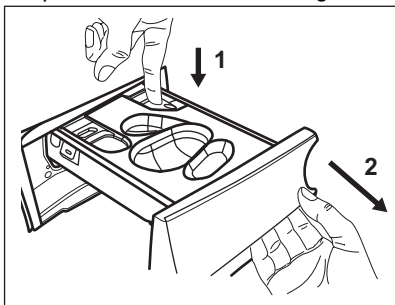

2. Ako je umetnut, uklonite spremnik za tekući deterdžent.

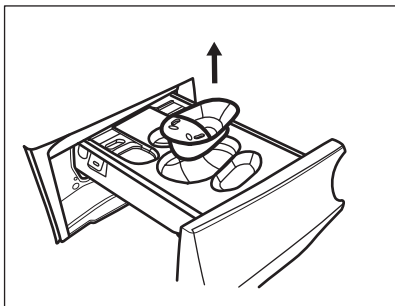

3. Podignite gornji poklopac odjeljaka kako biste ga uklonili.

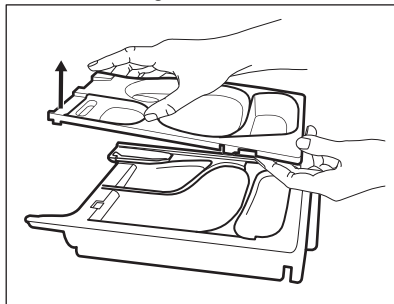

4. Operite spremnik za deterdžent i bilo koji umetak pod tekućom vodom.

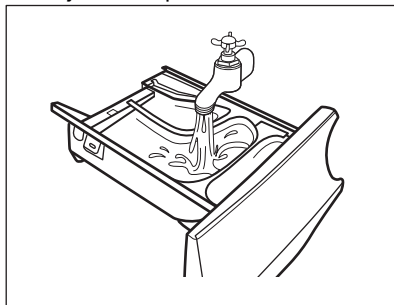

5. **OPREZ!** Nemojte koristiti oštre ili metalne četke i spužve.

Pobrinite se da su sve naslage deterdženta iz gornjeg i donjeg dijela udubljenja uklonjene. Malom četkicom očistite udubljenje.

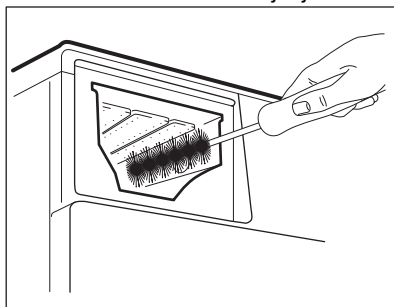

6. Okrenite dozator prema dolje i otvorite donji poklopac kao što je prikazano na slici.

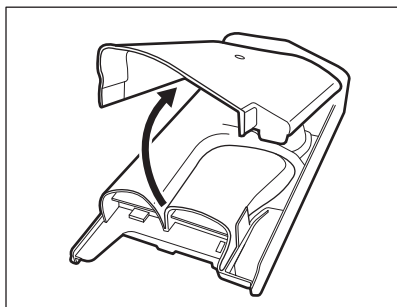

7. Uvjerite se da su svi ostaci deterđenta uklonjeni s prijenosnika deterđenta. Koristite samo mekanu vlažnu tkaninu.
8. Vratite donji poklopac u njegov položaj tako da poravnate rupe na kukama ladicu kao što je prikazano na slici. Zatvorite ga do zvuka "klik".

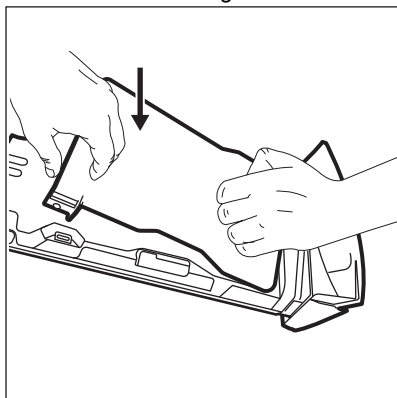

OPREZ!
Pritisnite donji poklopac kao što je prikazano na slici. Provjerite je li dobro zatvoren.

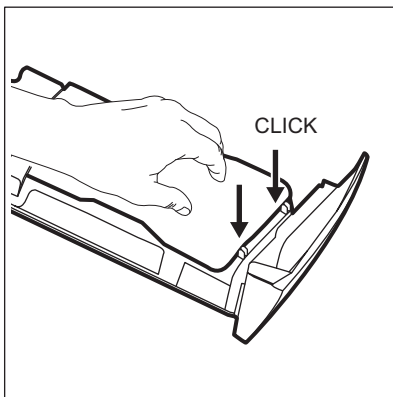

9. Sastavite ladicu na sljedeći način:
 - a. Postavite donji poklopac i pritisnite dok ne čujete zvuk "klik".
 - b. Postavite gornji poklopac i pritisnite dok ne čujete zvuk „klik“.
 - c. Umetnite spremnik za tekući deterđent, ako je potrebno.
10. Umetnite spremnik za deterđent u vodilice i zatvorite ga. Obavite program ispiranja bez rublja u bubnju.

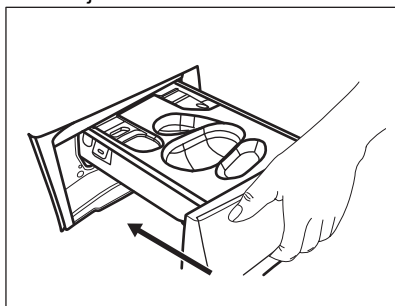

17.8 Čišćenje odvodne pumpe



UPOZORENJE!
Iskopčajte električni utikač iz utičnice.



Redovito pregledavajte filter pumpe za izbacivanje vode kako biste se uvjerali da je čist.

Očistite pumpu za izbacivanje vode ako:

- Uređaj ne izbacuje vodu.
- Bujanj se ne okreće.
- Uređaj proizvodi neobičan zvuk zbog začepljenja odvodne pumpe.
- Se na zaslonu prikazuje šifra alarma **E20**.



UPOZORENJE!

- Ne uklanjajte filtar dok uređaj radi.
- Ne čistite odvodnu pumpu ako je voda u uređaju vruća. Pričekajte dok se voda ohladi

Za čišćenje pumpe, napravite sljedeće:

1. Otvorite poklopac pumpe.

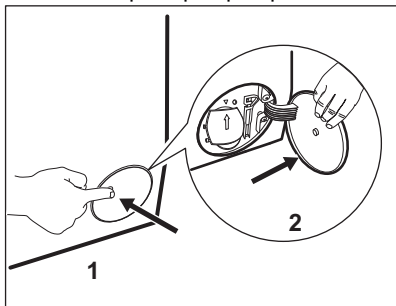

2. Postavite prikladnu posudu ispod pristupa pumpi za odvod vode koja isteče.
3. Otvorite poklopac prema dolje. Uvijek držite krpu u blizini kako biste obrisali svu prolivenu vodu dok skidate filtar.

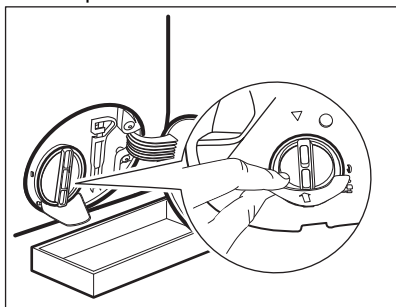

4. Okrenite filtar za 180 stupnjeva suprotno od smjera kazaljki na satu i otvorite ga, bez skidanja. Pustite da voda isteče.

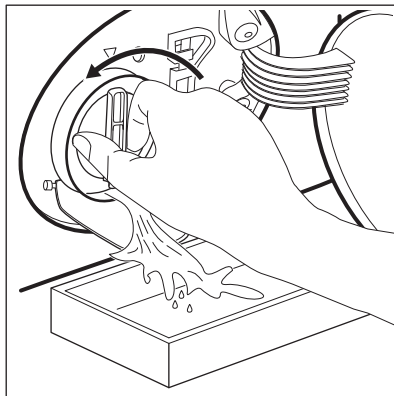

5. Kad je posuda puna vode, ponovno zavijte filtar natrag i ispraznite spremnik.
6. Ponovite korake 4 i 5 dok voda ne prestane izlaziti.
7. Okrenite filtar u smjeru suprotnom od kazaljki na satu i skinite ga.

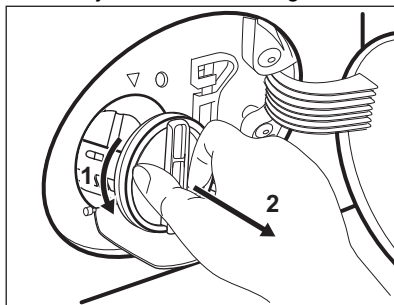

8. Ako je potrebno, uklonite nečistoće i predmete iz udubine filtra.
9. Provjerite može li se propeler pumpe okretati. Ako ne može, kontaktirajte ovlaštenu servisnu centar.

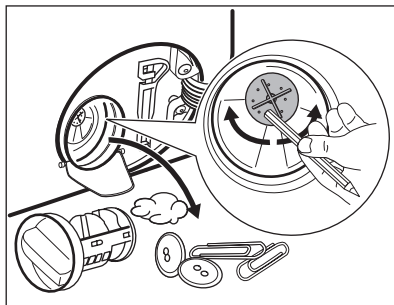

10. Očistite filtar pod mlazom vode.

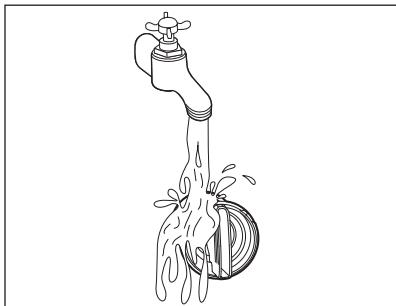

11. Vratite filtar natrag u posebne vodilice, okrećući ga u smjeru kazaljki na satu. Provjerite jeste li filtar ispravno pritegnuli kako biste izbjegli curenje.

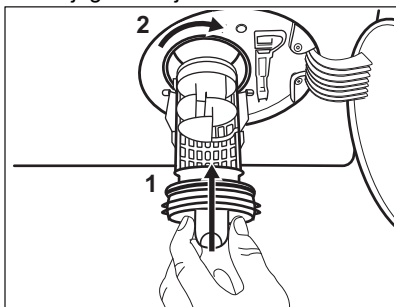

12. Zatvorite poklopac pumpe.

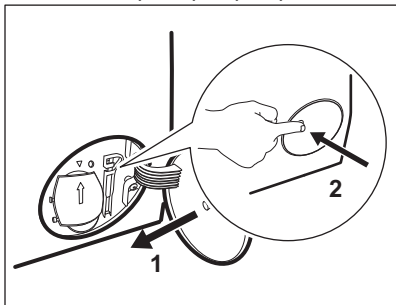

Kada ispuštate vodu primjenom postupka za ispuštanje vode u nuždi, morate ponovno aktivirati sustav za izbacivanje vode:

- a. Ulijte 2 litre vode u pretnac glavnog pranja u spremniku za deterdžent.
- b. Pokrenite program za izbacivanje vode.

17.9 Čišćenje filtra crijeva za dovod vode i filtra ventila

Preporučuje se povremeno čišćenje filtera dovodnog crijeva i ventila kako bi se uklonile sve eventualne naslage nakupljene tijekom vremena:

1. Skinite crijevo za dovod vode s slavine i očistite filtar.

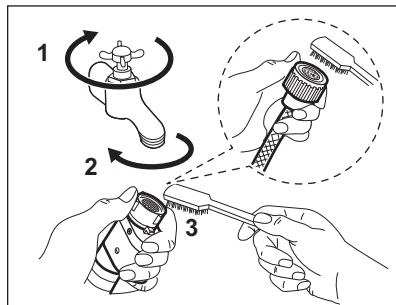

2. Otpustite prstenastu maticu i izvadite crijevo za dovod vode iz uređaja.

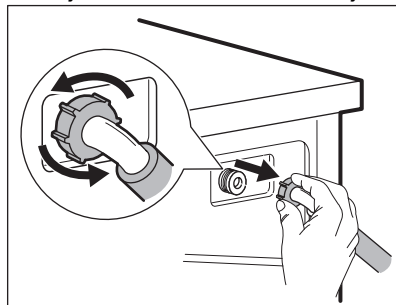

3. Očistite filtar ventila sa stražnje strane uređaja četkicom za zube.

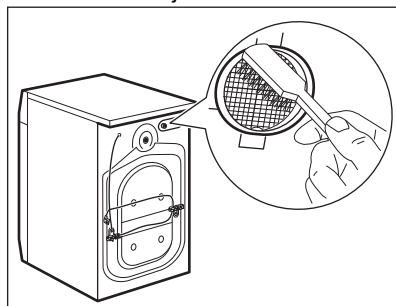

4. Kada ponovno priključite cijev na stražnji dio uređaja, okrenite je ulijevo ili udesno (ne u okomitom položaju) ovisno o položaju slavine za vodu.

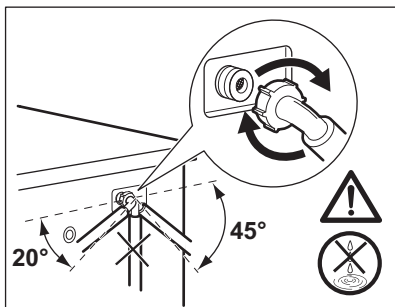

17.10 Izbacivanje vode u nuždi

Ako uređaj ne može izbaciti vodu, obavite isti postupak opisan u odjeljku "Čišćenje odvodne pumpe". Po potrebi očistite pumpu.

Kada ispuštate vodu primjenom postupka za ispuštanje vode u nuždi, morate ponovno aktivirati sustav za izbacivanje vode:

1. Ulijte 2 litre u odjeljak za glavno pranje u spremniku za deterdžent.
2. Pokrenite program za izbacivanje vode.

17.11 Sprječavanje stvaranjainja

Ako se uređaj postavi u području u kojem temperatura može dosegnuti oko 0° C ili pasti ispod toga, ispraznite preostalu vodu iz crijeva za dovod vode i pumpe za izbacivanje vode.

1. Utikač izvucite iz utičnice električne mreže.
2. Zatvorite slavinu.
3. Oba kraja crijeva za dovod vode stavite u posudu i pustite da voda isteče iz crijeva.
4. Ispraznite odvodnu pumpu. Pogledajte postupak za izbacivanje vode u nuždi.
5. Kad se odvodna pumpa isprazni, ponovno postavite crijevo za dovod vode.



UPOZORENJE!

Prije nego ponovno koristite uređaj, provjerite je li temperatura u prostoriji viša od 0 °C. Proizvođač nije odgovoran za oštećenja uzrokovana niskim temperaturama.

18. RJEŠAVANJE PROBLEMA



UPOZORENJE!

Pogledajte poglavlja sa sigurnosnim uputama.

18.1 Šifre alarma i mogući kvarovi

Uređaj se ne pokreće ili se zaustavlja tijekom rada. Najprije pokušajte pronaći rješenje problema (pogledajte tablice).



UPOZORENJE!

Prije bilo kakve provjere, isključite uređaj.

S nekim problemima, na zaslonu se prikazuje šifra alarma, a gumb Start/Pauza  može neprestano bljeskati:



Ako je uređaj previše napunjen, uklonite neke stvari iz bubnja i/ili istodobno vrata držite zatvorena i dok dodirujete gumb Start/Pauza dok pokazatelj  ne prestane bljeskati (pogledajte sliku u nastavku).

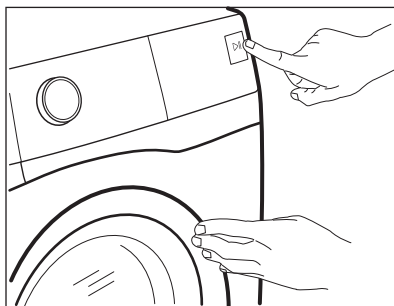





Problem	Moguća rješenja
E 10 Uređaj se ne puni pravilno vodom.	<ul style="list-style-type: none"> • Provjerite je li slavina za vodu otvorena. • Provjerite da tlak u dovodu vode nije preizak. Za ove informacije obratite se lokalnoj vodnoj upravi. • Provjerite da slavina za vodu nije začepljena. • Provjerite da dovodno crijevo nije prignječeno, oštećeno ili savijeno. • Provjerite jesu li priključci crijeva za dovod vode ispravni. • Provjerite da filter dovodnog crijeva i filter ventila nisu začepljeni. Pogledajte poglavlje "Održavanje i čišćenje".
E 20 Uređaj ne izbacuje vodu.	<ul style="list-style-type: none"> • Pazite da otvor omivaonika nije začepljen. • Provjerite da odvodno crijevo nije nagnječeno ili savijeno. • Provjerite da odvodni filter nije začepljen. Očistite filter, ako je potrebno. Pogledajte poglavlje "Održavanje i čišćenje". • Provjerite je li priključak odvodnog crijeva ispravan. • Postavite program sa izbacivanjem vode ako ste postavili program bez faze izbacivanja vode. Ako program za izbacivanje vode nije dostupan na programatoru, može se postaviti putem aplikacije. • Postavite program sa izbacivanjem vode ako ste postavili opciju koja završava vodom u kadi.
E 40 Vrata uređaja su otvorena ili nisu ispravno zatvorena.	<ul style="list-style-type: none"> • Provjerite jesu li vrata uređaja ispravno zatvorena.

E91 Unutarnji kvar. Nema komunikacije između elektroničkih elemenata uređaja.	<ul style="list-style-type: none"> • Program nije ispravno dovršen ili je uređaj prerano zaustavljen. Isključite i ponovno uključite uređaj. • Ako se šifra alarma i dalje pojavljuje, kontaktirajte ovlašteni servisni centar.
EFO Uređaj protiv poplave je uključen.	<ul style="list-style-type: none"> • Isključite uređaj i zatvorite slavinu za vodu. Kontaktirajte ovlašteni servisni centar.

Ako se na zaslonu prikazuju drugi kodovi alarma, isključite i uključite uređaj. Ako se problem ne otkloni, kontaktirajte ovlašteni servisni centar.

U slučaju različitog problema s uređajem u tablici ispod potražite moguća rješenja.

Problem	Moguća rješenja
Program se ne pokreće.	<ul style="list-style-type: none"> • Provjerite je li kabel napajanja uključen u utičnicu. • Provjerite jesu li vrata uređaja zatvorena. • Provjerite da nema oštećenih osigurača u kutiji s osiguračima. • Provjerite jeste li dotaknuli Start/Pauza . • Ako je postavljena odgoda početka, poništite postavku ili pričekajte završetak odbrojavanja. • Isključite funkciju Child Lock ako je uključena. • Provjerite položaj tipke na odabranom programu.
Uređaj se puni vodom a potom odmah izbacuje vodu.	<ul style="list-style-type: none"> • Provjerite nalazi li se odvodno crijevo u ispravnom položaju. Crijevo je možda prenisko postavljeno. Pogledajte poglavlje "Upute za postavljanje".
Faza centrifugiranja ne radi ili ciklus pranja traje dulje od uobičajenog.	<ul style="list-style-type: none"> • Postavite program centrifuge. Ako program za izbacivanje vode nije dostupan u odabiru programa, može se postaviti putem aplikacije. • Provjerite da odvodni filter nije začepljen. Očistite filter, ako je potrebno. Pogledajte poglavlje "Održavanje i čišćenje". • Ručno podesite stvari u bubanj i ponovno pokrenite fazu centrifuge. Ovaj problem može biti uzrokovan problemima s balansiranjem.
Na podu ima vode.	<ul style="list-style-type: none"> • Provjerite jesu li spojnice crijeva za vodu pritegnute i da nema curenja vode. • Provjerite da na crijevu za dovod i odvod vode nema oštećenja. • Obavezno koristite ispravni deterdžent i točnu količinu.

Problem	Moguća rješenja
Vrata uređaja ne mogu se otvoriti.	<ul style="list-style-type: none"> • Pobrinite se da nije odabran program pranja koji završava s vodom u bubnju. • Provjerite je li program pranja završen. • Postavite program za izbacivanje vode ili centrifuge ako u bubnju ima vode. Ako program centrifuge ili za izbacivanje vode nije dostupan na programatoru, može se postaviti u aplikaciji. • Provjerite prima li uređaj struju. • Ovaj problem može biti uzrokovan kvarom uređaja. Kontaktirajte ovlaštenu servisnu centar. Ako trebate otvoriti vrata, pažljivo pročitajte "Otvaranje vrata u nuždi". • Provjerite da Remote Start Mode nije uključen. Isključite ga.
Na zaslonu se ne prikazuje indikator bežične mreže  .	<ul style="list-style-type: none"> • Provjerite bežični signal. • Provjerite je li bežična veza uključena. Pogledajte odlomak "Konfiguriranje bežične veze perilice rublja" u poglavlju "Postavljanje Wi-Fi - povezivanja". • Provjerite kućnu mrežu i usmjernik. • Ponovno pokrenite usmjernik. • Ako se problemi s bežičnom mrežom i dalje javljaju, obratite se davatelju bežičnih usluga.
Aplikacija se ne može povezati s uređajem.	<ul style="list-style-type: none"> • Provjerite bežični signal. • Provjerite je li vaš pametni uređaj spojen na bežičnu mrežu. • Provjerite kućnu mrežu i usmjernik. • Ponovno pokrenite usmjernik. • Ako postoje problemi s bežičnom mrežom, obratite se davatelju bežičnih usluga. • Uređaj, pametni uređaj ili oboje treba ponovno konfigurirati jer je instaliran novi usmjernik ili je promijenjena konfiguracija usmjernika.
Aplikacija se često ne može povezati s uređajem.	<ul style="list-style-type: none"> • Provjerite dolazi li bežični signal do uređaja. Pokušajte premjestiti kućni usmjernik što je moguće bliže uređaju ili razmislite o kupnji bežičnog pojačivača dometa. • Uvjerite se da se bežični signal ne ometa mikrovalna pećnica. Isključite mikrovalnu pećnicu. Izbjegavajte istovremeno korištenje mikrovalne pećnice i daljinskog upravljača.
Na zaslonu se prikazuje  . Sve su tipke neaktivne, osim tipke Uključeno/Isključeno  .	<ul style="list-style-type: none"> • Uređaj preuzima sva dostupna ažuriranja. Pričekajte dok se proces ažuriranja ne završi. Ako tijekom ažuriranja isključite uređaj, ono se nastavlja kad ga ponovno uključite.

Problem	Moguća rješenja
Uređaj proizvodi neobičan zvuk i vibrira.	<ul style="list-style-type: none"> • Provjerite je li uređaj ispravno niveliran. Pogledajte poglavlje "Upute za postavljanje". • Obavezno uklonite ambalažu i/ili transportne vijke. Pogledajte poglavlje "Upute za postavljanje". • Dodajte više rublja u bubanj. Količina je možda premala.
Trajanje programa se povećava ili smanjuje tijekom izvođenja programa.	<ul style="list-style-type: none"> • ProSense System može podesiti trajanje programa prema vrsti i količini napunjenosti rubljem. Pogledajte "ProSense System detakcija punjenja" u poglavlju "Svakodnevna uporaba".
Rezultati pranja nisu zadovoljavajući.	<ul style="list-style-type: none"> • Povećajte količinu deterdženta ili upotrijebite drugi deterdžent. • Upotrijebite posebne proizvode za uklanjanje tvrdokornih mrlja prije pranja rublja. • Obavezno postavite ispravnu temperaturu. • Smanjite količinu rublja.
Previše pjene u bubnju tijekom ciklusa pranja.	<ul style="list-style-type: none"> • Smanjite količinu deterdženta ili broj tableta deterdženata za jednu dozu.
Nakon ciklusa pranja, u pretincu za doziranje nalaze se ostaci deterdženta.	<ul style="list-style-type: none"> • Provjerite jeste li upotrijebili dozator deterdženta prema uputama navedenim u ovom priručniku. • Obavezno koristite svježe tablete ili deterdžente za jednu dozu. Spremite ih u njihovu kutiju i zatvorite nakon uporabe, prema preporukama proizvođača. <p>Izravno izlaganje okolišnim uvjetima može izmijeniti njihove karakteristike i ponašanje u spremniku Pods®, posebno u kombinaciji s određenim opcijama (npr. Odgođen početak).</p>
Uređaj ne suši ili ne suši ispravno.	<ul style="list-style-type: none"> • Otvorite slavinu za vodu. • Provjerite da odvodni filter nije začepljen. • Smanjite količinu rublja. • Provjerite jeste li postavili ispravan ciklus. ako je potrebno, ponovno postavite kratko vrijeme sušenja.
Rublje je puno pahuljica različitih boja.	<p>Tkanine oprane u prethodnom ciklusu pustile su pahulje druge boje:</p> <ul style="list-style-type: none"> • Faza sušenja pomaže u eliminiranju dijela pahulja. • Očistite odjeću uređajem za uklanjanje pahulja. <p>U slučaju prevelike količine dlačica u bubnju, za više detalja pogledajte odlomak "Dlačice na tkanini".</p>

Nakon provjere, uključite uređaj. Program se nastavlja iz točke u kojoj je prekinut.

Ako se problem ponovi, kontaktirajte ovlašteni servisni centar.

Podaci potrebni za servisni centar nalaze se na natpisnoj pločici.

18.2 Otvaranje vrata u hitnom slučaju

U slučaju nestanka struje ili neispravnog rada vrata uređaja ostaju zaključana.

Program pranja se nastavlja nakon što se napajanje uspostavi. Ako vrata ostanu zaključana u slučaju kvara, možete ih otvoriti pomoću funkcije otključavanja u nuždi.

Prije otvaranja vrata:



OPREZ!
Opasnost od opekline!
Pazite da temperatura vode nije previsoka i da rublje nije vruće. Ako je potrebno, pričekajte dok se ne ohlade.



OPREZ!
Opasnost od povrede!
Provjerite da se bubanj ne okreće. Ako je potrebno, pričekajte dok se bubanj ne prestane okretati.



Provjerite da razina vode u bubnju nije previsoka. Ako je potrebno, nastavite s pražnjenjem u nuždi (pogledajte "Pražnjenje u nuždi" u poglavlju "Čišćenje i održavanje").

Za otvaranje vrata postupite na sljedeći način:

1. Za isključivanje uređaja pritisnite tipku **Uključeno/Isključeno** ①.
2. Iskopčajte električni utikač iz utičnice.
3. Otvorite poklopac filtra.
4. Jednom povucite okidač za otvaranje u nuždi prema dolje. Ponovo ga povucite prema dolje, držite ga zategnutim i u međuvremenu otvorite vrata uređaja.

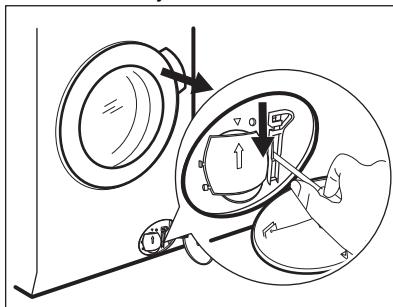

5. Izvadite rublje, a zatim zatvorite vrata uređaja.
6. Zatvorite poklopac filtra.

19. VRIJEDNOST POTROŠNJE

19.1 Uvod



Pogledajte internetsku poveznicu **www.theenergylabel.eu** za detaljne informacije o energetskejoj oznaci.



QR kod na energetskejoj naljepnici isporučenoj s uređajem pruža internetsku poveznicu do podataka koji se odnose na performanse uređaja u EU EPREL bazi podataka. Energetskejoj naljepnicu čuvajte za referencu zajedno s korisničkim priručnikom i svim ostalim dokumentima koji se isporučuju s ovim uređajem. Iste informacije poput naziva modela i broja proizvoda, koje se nalaze na natpisnoj pločici uređaja, moguće je pronaći i u EPREL-u pomoću poveznice **<https://eprel.ec.europa.eu>**. Pogledajte poglavlje "Opis proizvoda" za položaj nazivne pločice.

19.2 Legenda

kg	Punjenje rublja.	hh:mm	Trajanje programa.
kWh	Potrošnja energije.	°C	Temperatura rublja.
Litre	Potrošnja vode.	o/min	Brzina centrifuge.
%	Preostala vlaga na kraju ciklusa. Što je veća brzina centrifuge, veća je buka i niža je preostala vlaga na kraju ciklusa pranja.		



Vrijednosti i trajanje programa mogu se razlikovati ovisno o različitim uvjetima (npr. sobna temperatura, temperatura vode i tlak, količina punjenja i vrsta rublja, napon napajanja), kao i o promjenama zadanih postavki programa.

19.3 Prema Uredbi Komisije EU 2019/2023

Samo pranje

Eco 40-60 program	kg	kWh	Litre	hh:mm	%	°C	o/min¹⁾
Puna perilica	10.0	0.980	62.0	03:58	44.00	32.0	1551
Polovica punjenja	5.0	0.555	45.0	02:59	44.00	25.0	1551
Četvrtina punjenja	2.5	0.175	39.0	02:35	45.00	24.0	1551

¹⁾ Maksimalna brzina centrifuge.

Ciklus pranja i sušenja

Program Eco 40-60 i razina suho za u ormar	kg	kWh	Litre	hh:mm	%	°C	o/min¹⁾
Puna perilica	6.0	3.795	87.0	07:45	0.00	26.0	1551
Polovica punjenja	3.0	1.980	58.0	05:00	0.00	24.0	1551

¹⁾ Maksimalna brzina centrifuge.

Potrošnja energije u različitim načinima rada

Isključeno (W)	Stanje pripravnosti (W)	Odgođeno pokretanje (W)	Pripravnost na mreži (W)
0.50	0.50	4.00	2.00 ¹⁾

Vrijeme do isključenja / Stanja pripravnosti je maksimalno 15 minuta.

¹⁾ Potrošnja energije povezane funkcije je približno 17,5 kWh godišnje. Da biste isključili ovu funkciju, pogledajte poglavlje "Wi-fi - podešavanje povezivanja".

19.4 Uobičajeni programi - samo pranje



Ove vrijednosti su samo indikativne.

Program	kg	kWh	Litre	hh:mm	%	°C	o/min ¹⁾
Pamuk ²⁾ 95 °C	10.0	3.150	90.0	03:50	44.00	85.0	1600
Pamuk 60 °C	10.0	2.200	85.0	03:30	44.00	55.0	1600
Pamuk ³⁾ 20 °C	10.0	0.450	85.0	02:55	44.00	20.0	1600
Sintetika 40 °C	4.0	0.800	50.0	02:25	35.00	40.0	1200
Osjetljivo ⁴⁾ 30 °C	2.0	0.300	45.0	01:10	35.00	30.0	1200
Vuna 30 °C	2.0	0.250	65.0	01:05	30.00	30.0	1200

1) Referentni pokazatelj brzine centrifuge.

2) Prikladno za pranje jako zaprljanog tekstila.

3) Pogodno za pranje malo zaprljanog pamuka, sintetike i mješane tkanine.

4) Također se vrši kao brzi ciklus pranja za malo zaprljano rublje.

19.5 Uobičajeni programi - pranje i sušenje



Ove vrijednosti su samo indikativne.

Program	kg	kWh	Litre	hh:mm	%	°C	o/min ¹⁾
Sintetika 40 °C	4.0	2.800	85.0	05:00	1.00	40.0	1200

1) Referentni pokazatelj brzine centrifuge.

20. BRZI VODIČ

20.1 Svakodnevna uporaba

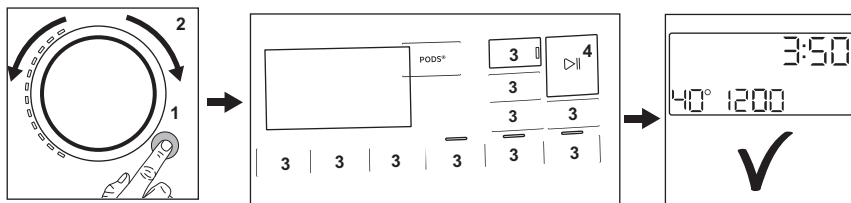

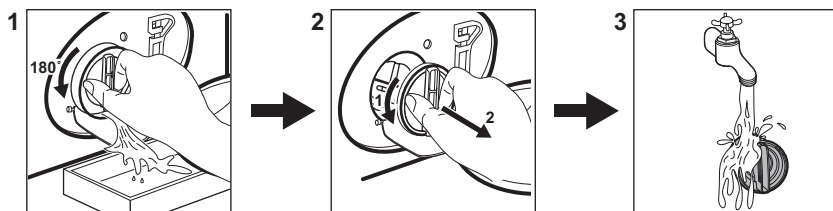

- Utičać priključite u utičnicu električne mreže.
- Otvorite slavinu za vodu.
- Pritisnite **Uključeno/Isključeno** tipku (1) za uključivanje uređaja (1).
- Okrenite programator kako biste postavili željeni program (2).
- Postavite željene opcije pomoću odgovarajućih dodirnih tipaka (3).
- Stavite rublje u bubanj, jedan po jedan komad, bez prekoračenja maksimalnog preporučenog punjenja. Zatvorite vrata i provjerite da između brtve i vrata nema rublja.
- Ulijte deterđent i ostala sredstva u odgovarajući pretinac spremnika za deterđent. Ako koristite tablete uključite opciju Pods®.
- Za pokretanje programa, dotaknite **Start/Pauza** tipku (4).
- Uređaj počinje raditi.
- Na kraju programa, izvadite rublje.
- Pritisnite tipku **Uključeno/Isključeno** (1) za isključivanje uređaja.

20.2 Čišćenje odvodnog filtra pumpe



Redovito čistite filtar, a posebno ako se na zaslonu pojavi šifra alarma **E20**.

20.3 Programi

Programi	Količina punjenja	Opis proizvoda
Eko 40-60	10.0 kg	Niska potrošnja energije za pamuk. Smanjuje temperaturu i produljuje vrijeme za postizanje dobrih rezultata pranja.
Pamuk	10.0 kg	Bijele i obojene pamučne tkanine. Idealno za normalno i teško zaprljanje.
Sintetika	4.0 kg	Sintetički ili predmeti od miješane tkanine.
Osjetljivo	2.0 kg	Osjetljive tkanine poput akrila, viskoze, predmeti od poliesteru.
 Vuna/Ručno pranje	2.0 kg	Vuneni predmeti perivi u perilici, vuneni predmeti koji se peru ručno i osjetljivi predmeti.
 Odjeća za boravak na otvorenom	2.0 kg	Moderna sportska odjeća za boravak na otvorenom.
Čišćenje uređaja	-	Ciklus održavanja za čišćenje bubnja.
Brzi 20' Pere&Suši 60'program	1.0 kg	Kratki program za tretiranje miješanih sintetičkih košulja do 1 kg.
PowerClean	5.0 kg	Pamučne i sintetičke stvari. Ovaj program osigurava dobre rezultate pranja u kratkom vremenu.
 Hygiene	10.0 kg	Bijelo pamučno rublje. Ovaj program uklanja više od 99,99% bakterija i virusa ¹⁾ . Također osigurava i pravilno smanjenje peludi/alergena.
Ispiranje	10.0 kg	Sve tkanine, osim vunениh i vrlo osjetljivih tkanina. Program za ispiranje i centrifugiranje.
Centrifuga/Cijeđenje	10.0 kg	Za centrifugiranje rublja i izbacivanje vode iz bubnja. Sve tkanine, osim vunениh i osjetljivih tkanina.

¹⁾ Ispitan na Staphylococcus aureus, Enterococcus faecium, Candida albicans, Pseudomonas aeruginosa i MS2 Bacteriophage u vanjskom ispitivanju provedenom od strane Swisstest Testmaterialien AG 2021. godine (Test Report br. 202120117).

21. BRIGA ZA OKOLIŠ

Reciklirajte materijale sa simbolom . Ambalažu za recikliranje odložite u prikladne spremnike. Pomozite u zaštiti okoliša i ljudskog zdravlja, kao i u recikliranju otpada od električnih i elektroničkih uređaja. Uređaje označene

simbolom  ne bacajte zajedno s kućnim otpadom. Proizvod odnesite na lokalno reciklažno mjesto ili kontaktirajte nadležnu službu.



The software in this product contains components that are based on free and open source software. AEG gratefully acknowledges the contributions of the open software and robotics communities to the development project.

To access the source code of these free and open source software components whose license conditions require publishing, and to see their full copyright information and applicable license terms, please visit: <http://aeg.opensourcerepository.com> (folder NIUS)

Ovaj dokument je originalno proizveden i objavljen od strane proizvođača, brenda AEG, i preuzet je sa njihove zvanične stranice. S obzirom na ovu činjenicu, Tehnoteka ističe da ne preuzima odgovornost za tačnost, celovitost ili pouzdanost informacija, podataka, mišljenja, saveta ili izjava sadržanih u ovom dokumentu.

Napominjemo da Tehnoteka nema ovlašćenje da izvrši bilo kakve izmene ili dopune na ovom dokumentu, stoga nismo odgovorni za eventualne greške, propuste ili netačnosti koje se mogu naći unutar njega. Tehnoteka ne odgovara za štetu nanесenu korisnicima pri upotrebi netačnih podataka. Ukoliko imate dodatna pitanja o proizvodu, ljubazno vas molimo da kontaktirate direktno proizvođača kako biste dobili sve detaljne informacije.

Za najnovije informacije o ceni, dostupnim akcijama i tehničkim karakteristikama proizvoda koji se pominje u ovom dokumentu, molimo posetite našu stranicu klikom na sledeći link:

<https://tehnoteka.rs/p/aeg-masina-za-pranje-i-susenje-vesa-lwr85165o-akcija-cena/>