

## Uputstvo za upotrebu

TCL 40 NxtPaper 8/256GB Midnight Blue

# TCL



Tehnoteka je online destinacija za upoređivanje cena i karakteristika bele tehnike, potrošačke elektronike i IT uređaja kod trgovinskih lanaca i internet prodavnica u Srbiji. Naša stranica vam omogućava da istražite najnovije informacije, detaljne karakteristike i konkurentne cene proizvoda.

Posetite nas i uživajte u ekskluzivnom iskustvu pametne kupovine klikom na link:

<https://tehnoteka.rs/p/tcl-40-nxtpaper-8256gb-midnight-blue-akcija-cena/>

**TCL** 40NXT PAPER  
Full-color Electronic Paper Display

## Napomena:

Ovo je uputstvo za upotrebu telefona TCL T612B.

Moguće su određene razlike između opisa u uputstvu za upotrebu i rada telefona, u zavisnosti od izdanja softvera u vašem telefonu ili određenih usluga operatera.

## Pomoć

Na sledećim mestima možete da dobijete više informacija o Najčešće postavljanim pitanjima, softveru i uslugama.

### Najčešće postavljana pitanja

Idite na [www.tcl.com/global/en/service-support-mobile/faq.html](http://www.tcl.com/global/en/service-support-mobile/faq.html)

### Pronalaženje serijskog ili IMEI broja

Možete da pronađete serijski broj ili IMEI (International Mobile Equipment Identity) broj na pakovanju. Ili odaberite **Podešavanja > Sistem > O telefonu > Status > IMEI informacije** na samom telefonu.

### Usluga garancije

Prvo pratite savete u ovom uputstvu ili idite na <https://www.tcl.com/global/en/mobile-support.html>. Zatim potražite informacije o korisničkoj podršci i servisnom centru.

Za više informacija o ažuriranju softvera, posetite <https://www.tcl.com/global/en/warranty>

### Pregled pravnih informacija

Na telefonu idite na **Podešavanja > Sistem > O telefonu > Pravne informacije**.

# Sadržaj

<b>1</b>	<b>Osnovno .....</b>	<b>4</b>
1.1	Prikaz uređaja .....	4
1.2	Zaštitna futrola i T-olovka.....	5
1.3	Početak rada .....	8
1.4	Početni ekran.....	10
1.5	Unos teksta .....	18
<b>2</b>	<b>Multimedijalne aplikacije.....</b>	<b>20</b>
2.1	Kamera .....	20
<b>3</b>	<b>Aplikacije i funkcije.....</b>	<b>25</b>
3.1	Telefon.....	25
3.2	Kontakti.....	31
3.3	Poruke.....	35
3.4	Kalendar .....	38
3.5	Sat.....	40
3.6	TCL aplikacije .....	41
3.7	Druge aplikacije .....	41
3.8	Google aplikacije.....	41
<b>4</b>	<b>Podešavanja.....</b>	<b>44</b>
4.1	Wi-Fi.....	44
4.2	Bluetooth .....	45
4.3	SIM kartica i mobilna mreža.....	45
4.4	Veze.....	46
4.5	Početni ekran i zaključani ekran.....	49
4.6	NXTPAPER režim.....	49

4.7	Ekran.....	49
4.8	NXTVISION.....	51
4.9	Zvuk i vibracija.....	52
4.10	Obaveštenja .....	53
4.11	Taster i pokreti.....	53
4.12	Napredne funkcije .....	53
4.13	Pametno upravljanje.....	54
4.14	Bezbednost i biometrija .....	54
4.15	Lokacija.....	55
4.16	Privatnost.....	55
4.17	Bezbednost i hitni slučajeви.....	56
4.18	Aplikacije.....	56
4.19	Memorija.....	56
4.20	Nalozi.....	56
4.21	Aplikacija Digital Wellbeing i roditeljski nadzor.....	56
4.22	Google .....	56
4.23	Dostupnost.....	57
4.24	Sistem.....	57
<b>5</b>	<b>Iskoristite maksimalno svoj telefon .....</b>	<b>59</b>
<b>6</b>	<b>Rešavanje problema.....</b>	<b>60</b>
<b>7</b>	<b>Specifikacije.....</b>	<b>67</b>
<b>8</b>	<b>Dodatna oprema.....</b>	<b>69</b>
<b>9</b>	<b>Licence .....</b>	<b>69</b>
<b>10</b>	<b>Odricanje od odgovornosti .....</b>	<b>69</b>

# 1 Osnovno

## 1.1 Prikaz uređaja

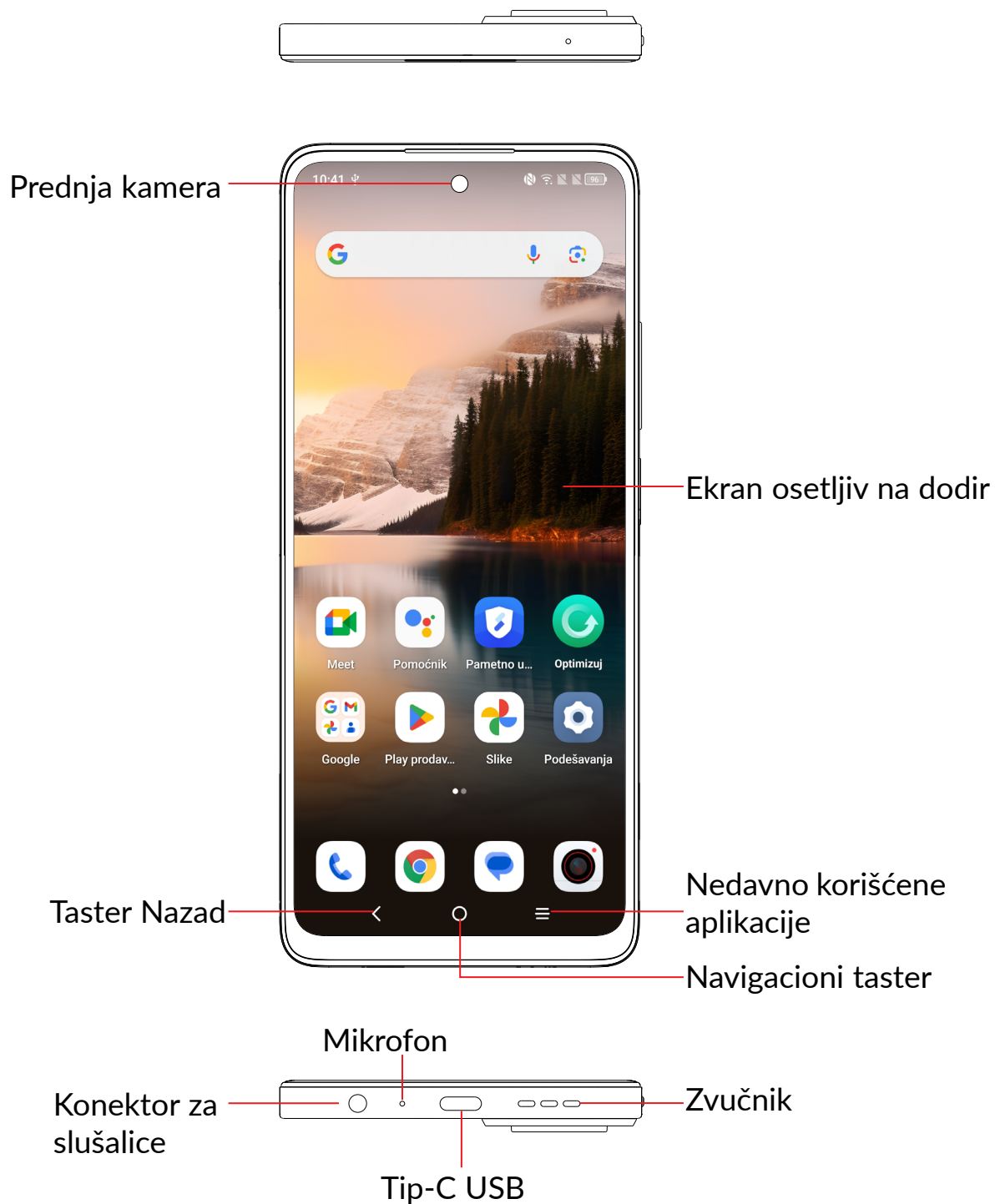

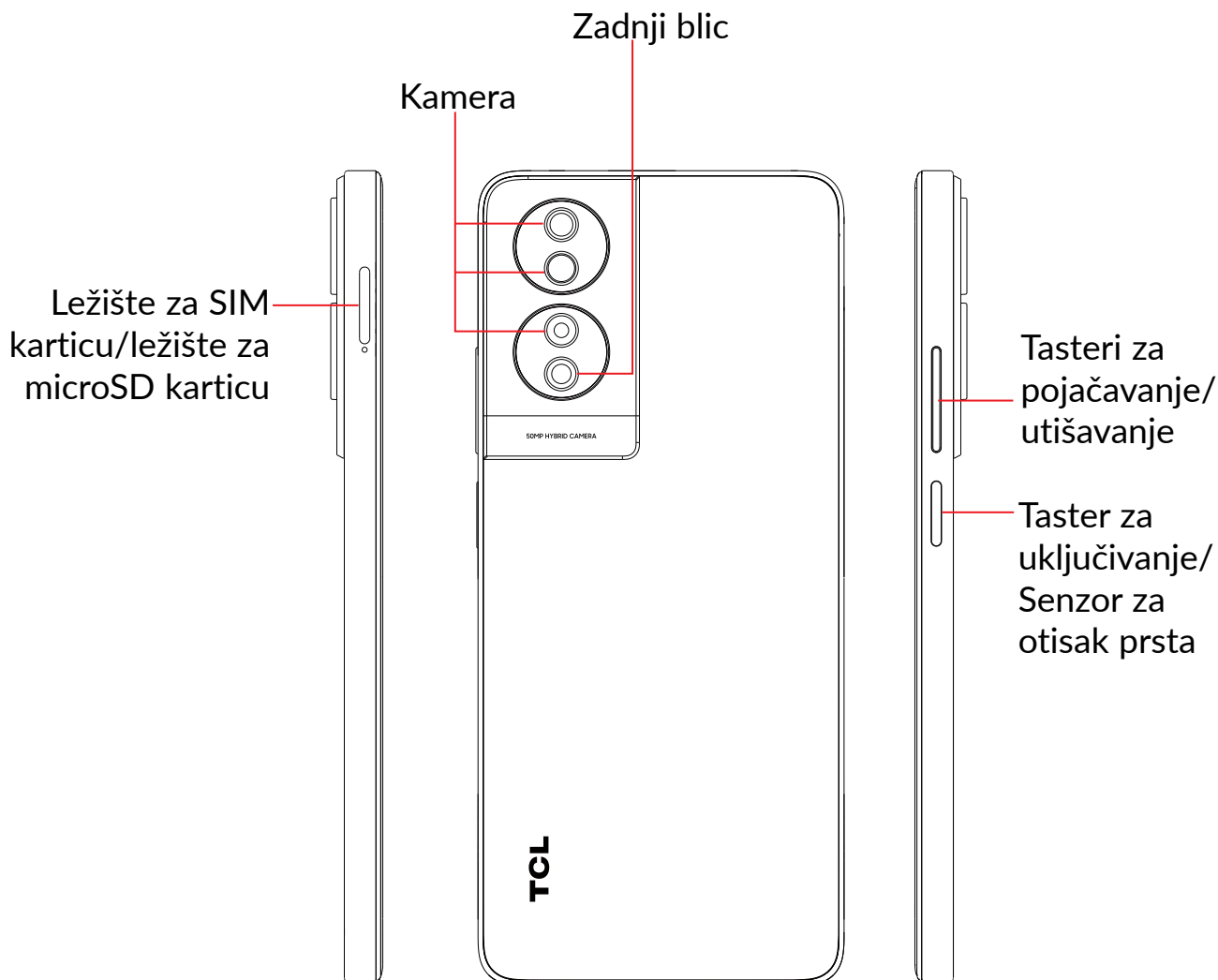

## 1.2 Zaštitna futrola i T-olovka

\*Dostupni su ako su prodani sa uređajem. Zависи od uređaja koji ste kupili.

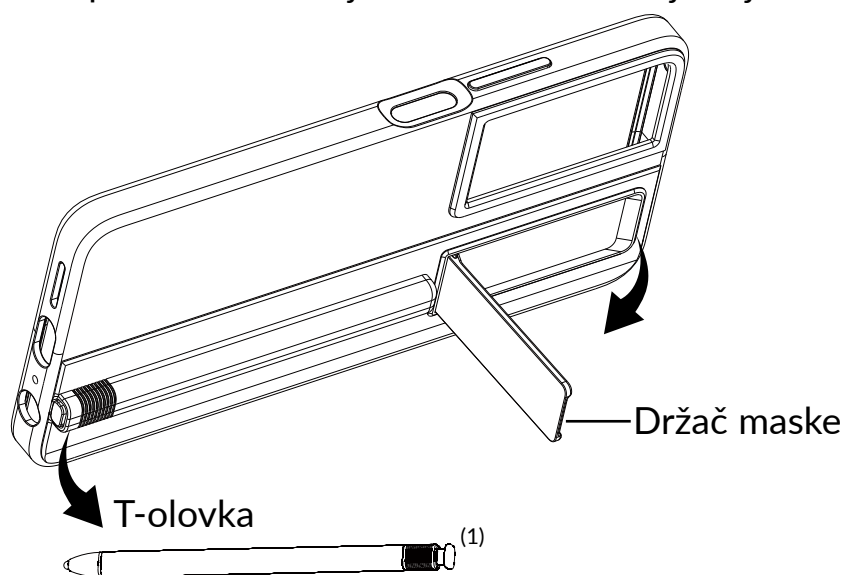

<sup>(1)</sup> Dugme na vrhu ove olovke je fizičko dugme koje vam pomaže da je povežete ili da je izvadite iz zaštitne futrole.

## Taster Nazad

- Dodirnite da biste se vratili na prethodni ekran ili zatvorili polje za dijalog, meni sa opcijama, tablu sa obaveštenjima itd.

## Navigacioni taster

- Kada je otvorena bilo koja aplikacija ili ekran, dodirnite ovaj taster za povratak na početni ekran.
- Dodirnite i zadržite da biste uključili funkciju Google pomoćnik. Možete da dobijete pomoć kao što su uputstva i informacije o restoranima na osnovu sadržaja koji je otkriven na ekranu.

## Nedavno korišćene aplikacije

- Dodirnite da biste videli aplikacije koje ste nedavno otvarali.

## Taster za uključivanje/Senzor za otisak prsta

- Pritisnite: Zaključavanje ekrana/Osvetljavanje ekrana
- Pritisnite i zadržite: Prikazuje se iskačući meni sa izborom opcija **Isključivanje/Restartovanje/Režim letenja/Preslikavanje**.
- Pritisnite i zadržite taster za **uključivanje** i taster za **Utišavanje zvuka** da biste napravili snimak ekrana.
- Pritisnite taster za **uključivanje** i zadržite ga 10 sekundi da biste prinudno ponovo pokrenuli sistem.
- Dvaput pritisnite taster za uključivanje da biste otvorili kameru.





## Tasteri za jačinu zvuka

- U režimu pozivanja, podesite jačinu zvuka slušalice ili para slušalica.
- U režimu muzike/video-snimka/streaminga, podesite jačinu zvuka medija.
- U opštem režimu, podesite jačinu zvuka medija.
- Utišajte zvuk zvona dolaznog poziva.
- U režimu pregleda kamere, pritisnite taster za **pojačavanje** ili **utišavanje** da biste fotografisali ili pritisnite i zadržite da biste napravili uzastopni snimak.

## 1.3 Početak rada

### Postavka

#### Postavljanje i uklanjanje SIM/microSD kartice

- 1 Gurnite iglu za SIM karticu u rupicu.
- 2 Izvucite ležište za SIM karticu.
- 3 Postavite SIM karticu ili microSD karticu u ležište fiokice i pažljivo zatvorite fioku.

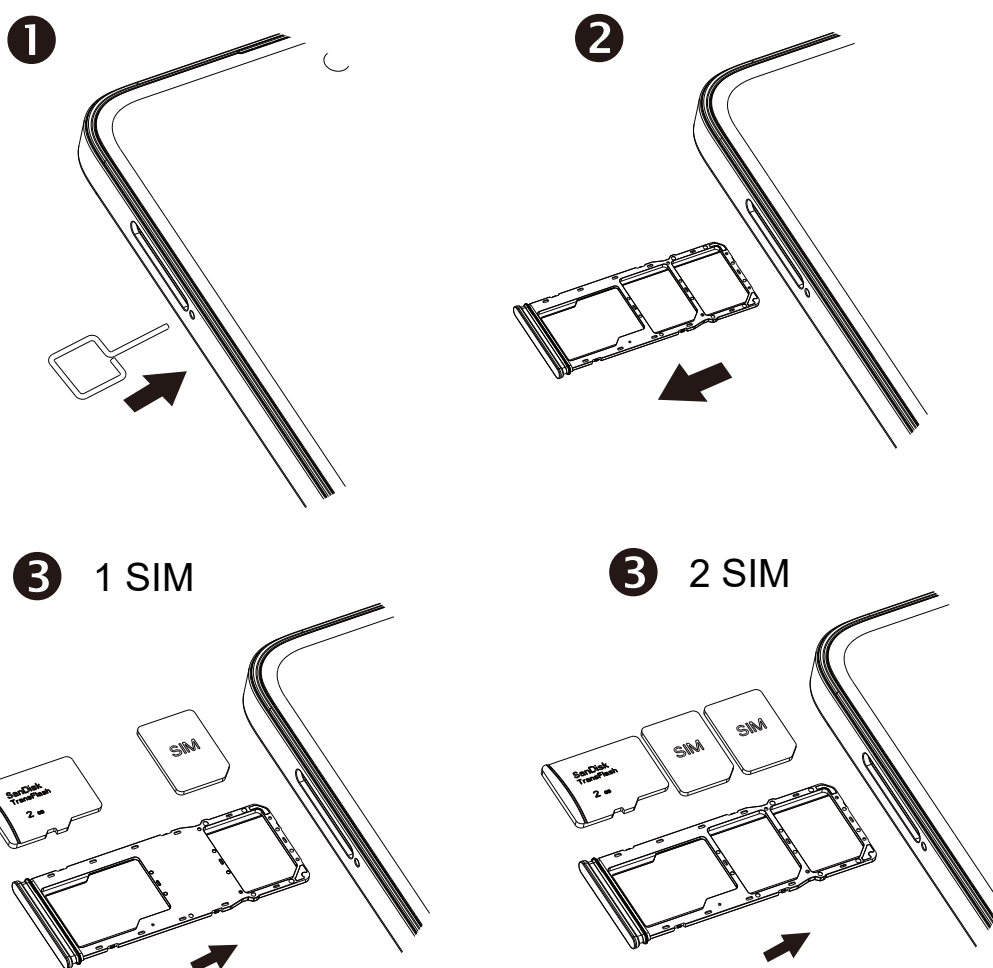



Morate da postavite SIM karticu da biste mogli da zovete. Ne morate da isključujete telefon pre postavljanja ili uklanjanja SIM kartice, jer ovaj telefon podržava zamenu SIM kartice bez isključivanja.

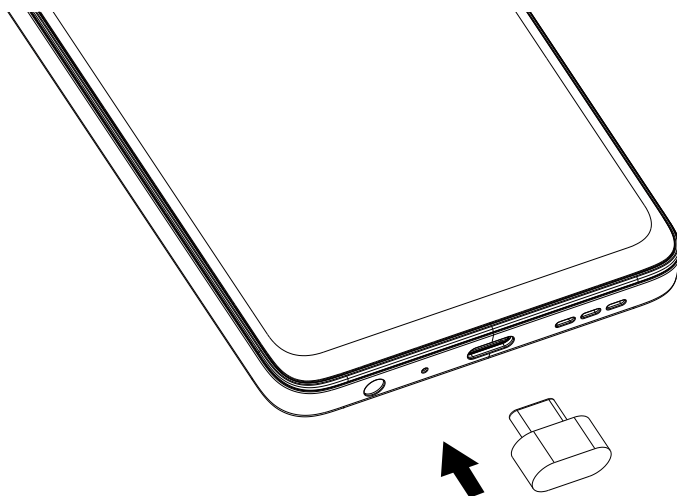

Vaš telefon podržava samo nano-SIM kartice. Nemojte pokušavati da postavite druge vrste SIM kartica, jer bi to moglo da ošteti telefon.

## Punjenje baterije



Za optimalan rad se preporučuje da napunite bateriju do kraja (  ). Status punjenja je prikazan u obliku procenta na ekranu kada je telefon isključen. Procenat se povećava kako se telefon puni.



Da biste smanjili upotrebu i rasipanje energije, isključite punjač kada je baterija potpuno napunjena; isključite Wi-Fi, GPS, Bluetooth ili aplikacije koje su aktivne u pozadini, a nisu u upotrebi; smanjite vreme pozadinskog osvetljenja itd.

## Uključivanje telefona

Držite taster za **uključivanje** dok telefon ne počne da se uključuje, otključajte telefon (prevlačenjem, PIN kodom, lozinkom, obrascem, otiskom prsta ili prepoznavanjem lica) ako je to potrebno, i potvrdite. Prikazaće se glavni ekran.

Ako ne znate svoj PIN kod ili ste ga zaboravili, kontaktirajte operatera svoje mreže. Dobro čuvajte svoj PIN kod.

## Uključivanje telefona

Pritisnite i zadržite taster za **uključivanje** dok se ne pojave opcije, zatim izaberite **isključivanje**.

## 1.4 Početni ekran

Na početni ekran možete da stavite sve stavke (aplikacije, prečice, fascikle i vidžete) koje volite ili najčešće koristite radi bržeg pristupa. Dodirnite **navigacioni** taster za prelazak na početni ekran.

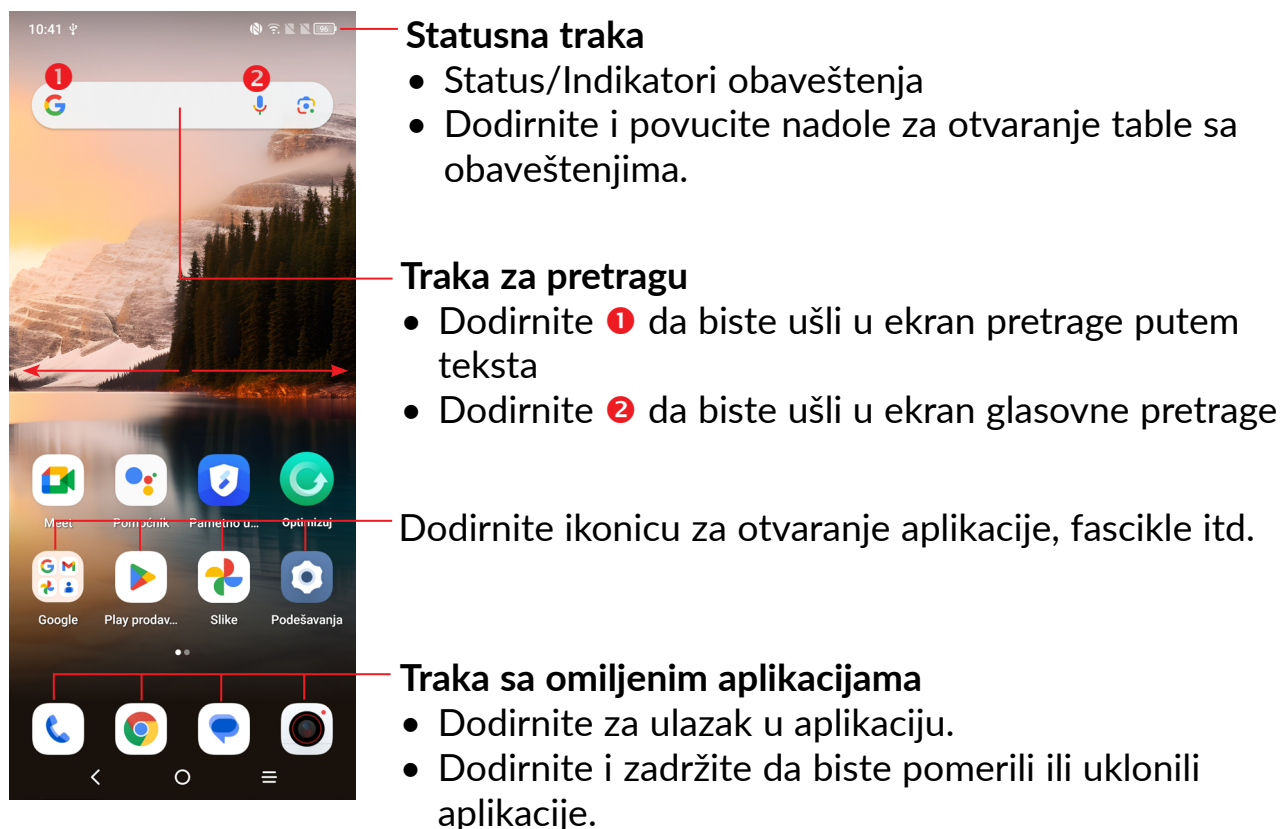

Početni ekran postoji i u proširenom formatu i pruža više prostora za dodavanje aplikacija, prečica itd. Listajte početni ekran horizontalno levo i desno za pregled celog početnog ekrana.

## Upotreba ekrana osetljivog na dodir

**Dodirnite** 

Da biste pristupili aplikaciji, dodirnite je prstom.

**Dodirnite i zadržite** 

Za pristup dostupnim opcijama neke stavke, dodirnite i zadržite stavku. Na primer. Izaberite kontakt u Kontaktima i dugo ga pritisnite. Pojaviće se lista sa opcijama.

**Prevucite** 

Stavite prst na ekran da biste prevukli predmet na željeno mesto.

**Listajte/Prevucite** 

Pomerajte prst gore-dole za listanje aplikacija, slika, internet stranica. Ekran možete da listate i horizontalno.

**Lagano dodirnite** 

Slično listanju, ali lagani dodir ubrzava pokretanje.

**Skupite/Raširite** 

Postavite dva prsta na ekran i razdvojte ih ili spojite da biste smanjili/povećali element na ekranu.

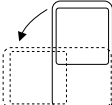
**Okrenite** 

Promenite orijentaciju ekrana automatski, sa portreta na pejzaž, okretanjem telefona, radi boljeg pregleda ekrana.

## Statusna traka

Na statusnoj traci možete videti i status telefona i obaveštenja.

Povucite statusnu traku nadole za otvaranje table sa obaveštenjima, pa ponovo povucite nadole da bi se otvorila tabla sa brzim podešavanjima.

Dodirnite i povucite nagore za zatvaranje. Kada postoje obaveštenja, možete ih otvoriti dodirnom.

### Tabla sa obaveštenjima

Kada ima obaveštenja, dodirnite i prevucite statusnu traku da bi se otvorila tabla sa obaveštenjima za čitanje detaljnih informacija.

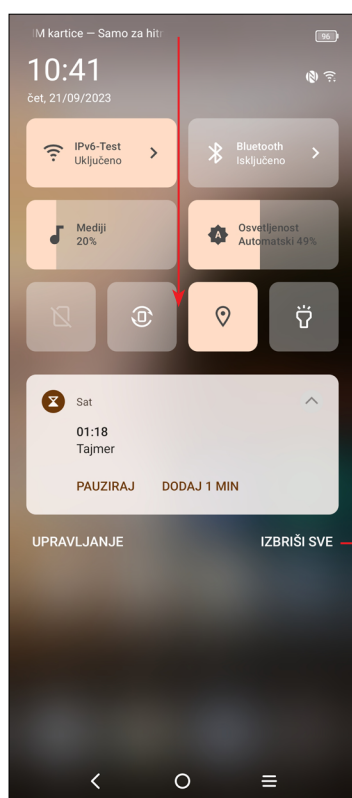

Dodirnite za brisanje svih obaveštenja o događajima (druga aktuelna obaveštenja će ostati).

## Tabla sa brzim podešavanjima

Prevucite tablu sa obaveštenjima i povucite je nadole dvaput da biste otvorili panel sa brzim podešavanjima.

Možete da aktivirate ili deaktivirate funkcije ili promenite režim dodirivanjem ikonica.

Dodirnite ikonicu Izmene  da biste prilagodili tablu sa brzim podešavanjima.



## Zaključavanje/otključavanje ekrana

Da biste zaštitili telefon i svoju privatnost, možete da zaključate ekran pomoću obrasca, PIN koda, lozinke, otiska prsta ili lica.

Da biste napravili obrazac za otključavanje ekrana, dodirnite **Podešavanja > Bezbednost i biometrija > Zaključavanje ekrana**.

### Zaključavanje ekrana telefona

- Ako vam je telefon neaktivan neko vreme, ekran će se automatski zaključati i ući u režim neaktivnosti radi uštede energije. Idite na **Podešavanja > Ekran > Neaktivnost** i izaberite period aktivnosti ekrana.
- Možete i ručno da zaključate ekran ako jednom pritisnete taster za **uključivanje**.

## Otključavanje ekrana telefona

Pritisnite taster za zaključavanje jednom da biste osvetlili ekran, prevucite nagore i otključajte ekran pomoću načina koji ste postavili.



## Lozinka za otključavanje ekrana

Kada je ekran uključen, prevucite nagore sa bilo kog mesta na ekranu da bi se prikazalo polje za unošenje lozinke. Zatim unesite lozinku za zaključavanje ekrana.

## Obrazac za otključavanje

Unesite isti obrazac koji ste postavili da biste otključali ekran.

## Otključavanje prepoznavanjem lica

- Na listi aplikacija, dodirnite **Podešavanja > Bezbednost i biometrija > Otključavanje licem**. Pre upotrebe tastera za lice, morate da postavite obrazac/PIN kod/lozinku.
- Držite telefon 20-50 cm od lica. Postavite lice u kvadrat prikazan na ekranu. Za najbolje rezultate, predlažemo da taster za lice koristite u zatvorenom prostoru i dalje od direktne sunčeve svetlosti.
- Aktivirajte otključavanje licem kad se ekran uključi, u suprotnom ćete prvo morati da prevučete ekran nagore.



## Otključavanje otiskom prsta

- Dodirnite senzor za otisak prsta (**Podešavanja > Bezbednost i biometrija > Otisak prsta**) upisanim prstom da biste otključali ekran.

## Personalizacija početnog ekrana

### Dodavanje

Možete da pritisnete i zadržite fasciklu, aplikaciju ili vidžet, pa prevučete stavku na željeni početni ekran.

### Promena mesta

Pritisnite i zadržite stavku i prevucite je na željenu poziciju a zatim pustite. Stavke možete da prevučete i na početni ekran i na traku sa omiljenim stavkama. Držite ikonicu na levoj ili desnoj ivici ekrana da biste je prevukli na drugi početni ekran.

### Uklanjanje

Pritisnite i zadržite stavku i prevucite je do vrha ikonice za uklanjanje  $\ominus$ , i pustite je kada stavka postane bela.

### Kreiranje fascikli

Za bolju organizaciju stavki (prečica ili aplikacija) na početnom ekranu ili traci sa omiljenim stavkama, možete da ih dodate u fasciklu slaganjem jedne stavke na drugu. Za preimenovanje fascikle, otvorite je i dodirnite traku sa imenom fascikle da biste uneli novo ime.

### Personalizacija pozadine

Pritisnite i zadržite prazan prostor na početnom ekranu, zatim dodirnite **Pozadine i stil** da biste prilagodili pozadinu.

## Vidžeti i nedavno korišćene aplikacije

### Pogledajte vidžete

Pritisnite i zadržite prazan prostor na početnom ekranu, zatim dodirnite **Vidžete** da biste videli sve vidžete.

Dodirnite i zadržite vidžet i prevucite ga da biste ga stavili na ekran koji želite.

### Pogledajte nedavno korišćene aplikacije

Za pregled nedavno korišćenih aplikacija, dodirnite taster **Nedavno korišćenih aplikacija**. Dodirnite ikonicu u prozoru da biste otvorili aplikaciju.

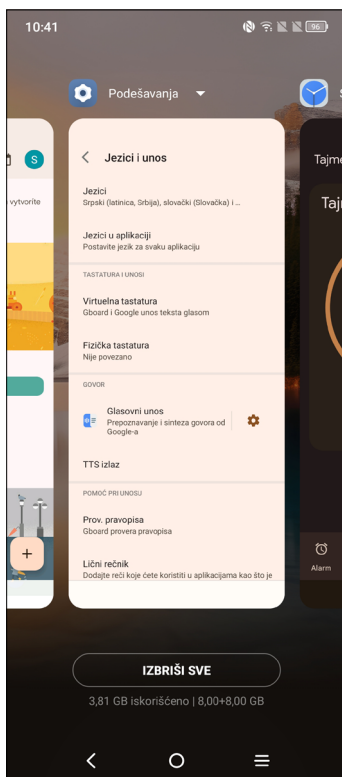

Dodirnite jednu sličicu i prevucite je nagore da biste zatvorili aplikaciju, prevucite je udesno/ulevo da biste zamenili aplikacije.

Dodirnite **OBRIŠI SVE** na dnu ekrana da biste zatvorili sve aktivne aplikacije.

## Podešavanje jačine zvuka

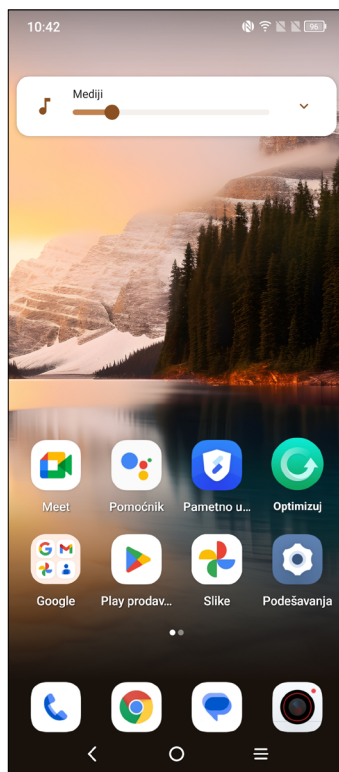

Pritisnite taster za **jačinu zvuka** da biste podesili jačinu zvuka.

Dodirnite ikonicu  da biste podesili jačinu zvuka medija, alarma, zvona i obaveštenja.

## 1.5 Unos teksta

### Upotreba tastature na ekranu

#### Podešavanja tastature na ekranu

Dodirnite **Podešavanja** > **Sistem** > **Jezici i unos** > **Virtuelna tastatura**, dodirnite tastaturu koju želite da postavite i biće vam dostupan niz podešavanja.

#### Podesite orijentaciju tastature na ekranu

Okrenite telefon na stranu ili uspravno za prilagođavanje orijentacije tastature na ekranu. Možete da je podesite i promenom podešavanja (dodirnite **Podešavanja** > **Ekran** > **Automatsko rotiranje ekrana**).

- **Gboard**

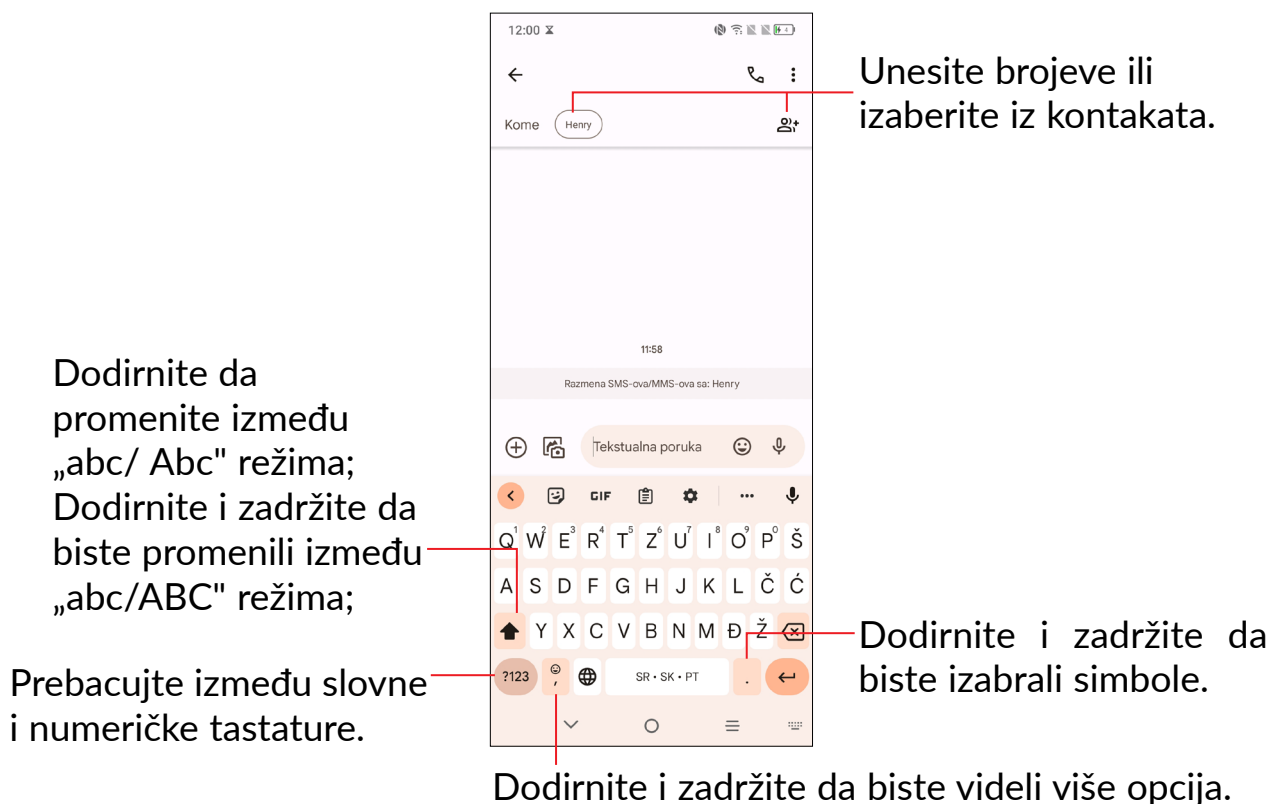

### Izmena teksta

Možete da izmenite tekst koji ste uneli.

- Dodirnite i zadržite ili dva puta dodirnite mesto u tekstu koje želite da promenite..
- Prevucite kartice da biste promenili količinu teksta koji želite da promenite.

## Takođe možete da umetnete novi tekst koji želite

- Dodirnite mesto gde želite da kucate ili dugo pritisnite prazan prostor. Kursor će zatreperiti i kartica će se pojaviti. Prevucite karticu kako biste pomerili kursor.
- Ako ste isekli ili kopirali neki tekst, dodirnite karticu da bi se prikazala ikonica **Nalepi** koja vam dozvoljava da odmah završite nalepljivanje.

## 2 Multimedijalne aplikacije

### 2.1 Kamera .....



Pre upotrebe kamere proverite da li ste uklonili zaštitnu nalepnicu sa sočiva kako ne bi uticala na kvalitet slike.

#### Pokretanje kamere

Postoji više načina za otvaranje aplikacije Kamera.

##### Na Početnom ekranu

Na početnom ekranu, dodirnite **Kameru** .

##### Na zaključanom ekranu

Kada je ekran zaključan, pritisnite taster za uključivanje da bi se ekran osvetleo, zatim prevucite ulevo na ikonici kamere u donjem desnom uglu da biste otvorili kameru.

##### Upotreba tastera za prečice

Dvaput pritisnite taster za **uključivanje** da biste otvorili kameru.

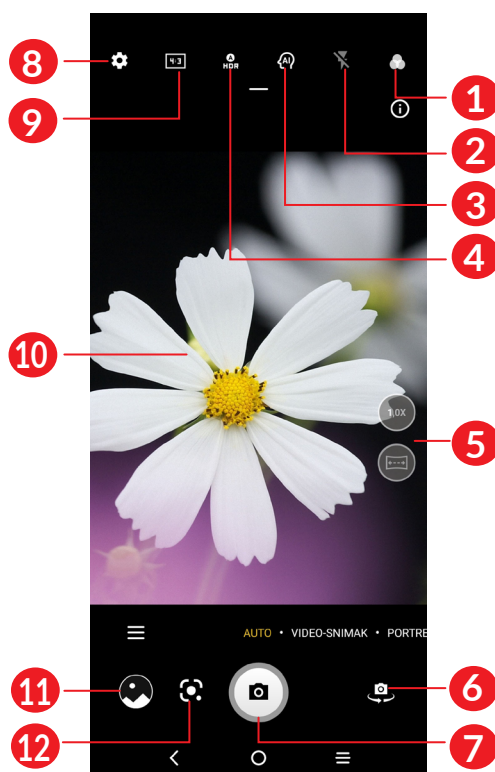

1 Izaberite filter

2 Režim blica

Dodirnite da biste izabrali režim blica.

**UPOZORENJE:** Budite na bezbednoj udaljenosti kada koristite blic. Ne usmeravajte blic prem očima ljudi ili životinja.

3 AI otkrivanje scene

4 Napravite HDR fotografije

5 Uvećaj / Smanji

6 Pređite sa prednjeg na zadnji fotoapar

7 Fotografišite

8 Dodirnite da biste pristupili podešavanjima

9 Veličina slike

10 Skupite prste da biste smanjili ili raširite prste da biste uvećali

11 Pogledajte fotografije ili video-snimke koje ste napravili.

12 Google Lens



## Google Lens

Google Lens je besplatan alat koji vam može pomoći da:



- kopirate tekst
- tražite slične proizvode
- prepoznate biljke i životinje
- otkrijete knjige i medije
- skenirate kodove

... i još toga.

## Fotografisanje



Ekran se ponaša kao vizir. Prvo pozicionirajte objekat ili pejzaž u objektivu i dodirnite ekran za fokusiranje, ako je to potrebno. Dodirnite  da biste fotografisali. Fotografija će se automatski sačuvati. Možete i da dugo pritisnete  za uzastopno fotografisanje.

## Snimanje video-zapisa

Dodirnite **VIDEO** da biste promenili režim na video-režim. Dodirnite  da biste napravili video-snimak. Dodirnite levi deo ove ikonice  da biste fotografisali tokom video-snimanja.

Dodirnite desni deo ove ikonice  da biste pauzirali snimanje i dodirnite  da biste nastavili. Dodirnite  da zaustavite snimanje. Video-snimak će automatski biti sačuvan.



### Dalje aktivnosti prilikom gledanja slike/video-snimka koji ste napravili:

- Prevucite ulevo ili udesno da biste videli fotografije ili video-snimke koje ste snimili.
- Dodirnite , možete da izaberete **Bluetooth**, **Poruke**, **Gmail**, itd. opcija da biste delili fotografije ili video-snimke.
- Dodirnite **taster Nazad**  da biste se vratili u **Kameru**.

## Režimi i podešavanja

### Režimi

Prevucite ulevo ili udesno da biste menjali režime.

- **VIŠE:** Ako izaberete , možete da uđete u više režima. Ovi režimi mogu da se pomere na glavni ekran ako dodirnete .
- **AUTOMATSKI:** Automatski je podrazumevani režim za Foto-aparat.
- **VIDEO-SNIMCI:** Izaberite da biste pristupili režimu snimanja.
- **PORTRET:** Dodirnite da biste napravili efekat dubine polja. Možete da napravite sliku koja ističe objekat dok pravi zamućenu pozadinu.
- **Noćni:** Napravite bolju fotografiju noću u noćnom režimu.





- **PRO:** Režim profesionalnog foto-aparata vam dozvoljava da precizno podesite parametre i daje vam punu kontrolu nad ISO, WB vremenom ekspozicije, objektivom, brzinom blende itd.
- **Panorama:** Dodirnite da biste uključili funkciju panorame. Dodirnite taster blende da biste počeli da pravite panoramske fotografije i pomerajte telefon u smeru koji pokazuje linija na ekranu. Kada su polja popunjena, fotografija će se automatski sačuvati. Ako polja nisu popunjena u celosti, ponovo dodirnite taster blende da biste sačuvali fotografiju.
- **Jedan snimak:** Jedan snimak je proces snimanja više vrsta fotografija jednim pritiskom pomoću AI. Možete da snimate 5, 10 ili 15 sekundi video-snimka odjednom i na kraju prikazati fotografije sa različitim vrstama efekata pomoću različitih filtera.
- **SUPERMAKRO:** Pristupite supermakro režimu. Najbolja razdaljina za makrosnimanje jeste 4cm.
- **SVETLOSNI TRAGOVI:** Snimate kreativne pokrete svetlosti pomoću fotografije duge ekspozicije.
- **FILM:** Snimate video-snimak sa odnosom prikaza 21:9 i filterom filma i lako ga delite na društvenim mrežama.
- **Kadar-po-kadar:** Napravite fotografije određenog prizora, a zatim ih pretvorite u video-snimak.

## Podešavanja

Dodirnite  za postavljanje više opcija:

- **Veličina fotografije:** Dodirnite da biste izabrali veličinu slike.
- **Kvalitet video-snimka:** Dodirnite da izaberete kvalitet video-snimka.
- **Inteligentna preporuka režima:** Dodirnite prekidač da biste aktivirali/deaktivirali funkciju Preporučiti odgovarajuće režime na osnovu scenarija.
- **Poboljšanje kvaliteta slike:** Dodirnite prekidač da biste aktivirali/deaktivirali funkciju. Kada kamera prepozna da je svetlo prigušeno, automatski će produžiti vreme snimanja da bi poboljšala jasnoću fotografije.
- **Brzo fotografisanje** Podesite uređaj da snimi fotografiju tako što ćete dvaput brzo pritisnuti taster za utišavanje kada je ekran isključen.
- **Funkcija tastera za jačinu zvuka:** Dodirnite da biste postavili taster za jačinu zvuka kao blendu, uvećavanje ili jačinu zvuka kada koristite kameru.

- **Fotografišite pomoću pokreta:** Koristite pokret „dlan“ da biste snimili fotografiju ili video, dodirnite  da biste ga uključili.
- **Memorija:** Dodirnite da biste izabrali memoriju telefona ili SD karticu kada je SD kartica postavljena. Memorija telefona je podrazumevano izabrana.
- **Sačuvajte informacije o lokaciji: Uključite**  da biste označili fotografije i video-snimke svojom lokacijom. Ova opcija je dostupna kada je usluga GPS lokacije aktivirana.
- **Zvuk blende:** Dodirnite da biste uključili/isključili zvuk blende.
- **Vodeni žig** Dodirnite  da biste uključili/isključili vodeni žig.
- **Resetovanje podešavanja:** Dodirnite da biste vratili kameru na podrazumevana podešavanja.
- **Povratne informacije:** Dajte povratne informacije u aplikaciji.

# 3 Aplikacije i funkcije

## 3.1 Telefon.....



### Pozivanje

Da biste uputili poziv, prevucite nagore sa početnog ekrana i dodirnite .

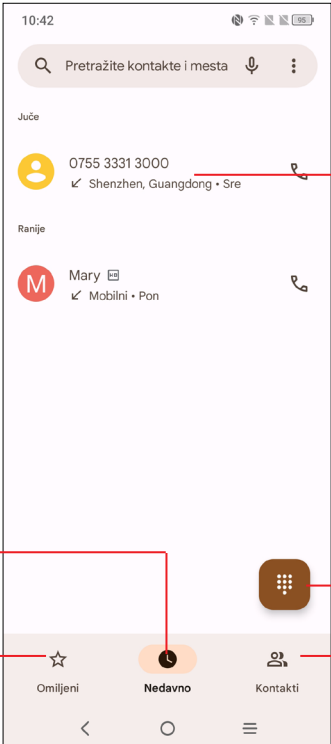

The screenshot shows the Phone app interface. At the top, there is a search bar with the text "Pretražite kontakte i mesta". Below it, the call log is divided into "Juče" (Yesterday) and "Ranije" (Earlier). Under "Juče", there is a call log entry for the number "0755 3331 3000" with the location "Shenzhen, Guangdong • Sre". Under "Ranije", there is a call log entry for "Mary" with the location "Mobilni • Pon". At the bottom, there are three tabs: "Omiljeni brojevi" (Favorites), "Nedavno" (Recent), and "Kontakti" (Contacts). A floating action button (FAB) with a grid icon is located in the bottom right corner of the call log area.

Lista poziva

Omiljeni brojevi

Pregled detaljnih informacija o pozivu.

Prikaži numeričku tastaturu

Kontakti

Dodirnite i zadržite za pristup govornoj pošti

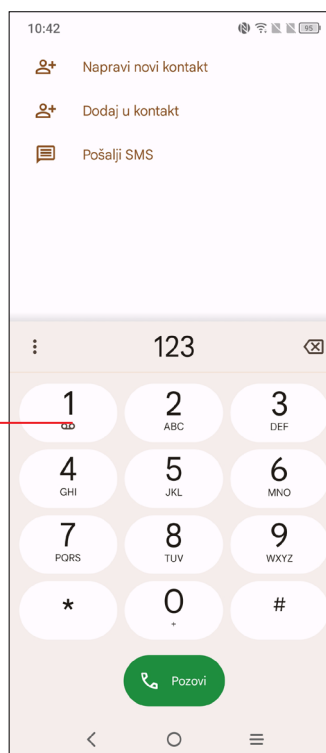



Unesite željeni broj na tastaturi i dodirnite , ili izaberite kontakt iz **Kontakata** ili **Lista pozivadodirivanjem** ili listanjem polja, zatim pozovite.

Broj koji ste uneli može da se sačuva u **Kontaktima** dodirivanjem ikonice **Napravi novi kontakt** ili **Dodaj kontaktu** .

Ako pogrešite, možete da izbrišete pogrešne cifre tako što ćete dodirnuti .

Da biste prekinuli poziv, dodirnite .

## Međunarodni pozivi

Da biste pozvali međunarodni broj, pritisnite i zadržite  kako biste uneli „+“, zatim unesite međunarodni pozivni broj države i ceo broj telefona i na kraju dodirnite .



## Hitni pozivi

Ako telefon ima domet, unesite broj hitne službe i dodirnite  za upućivanje hitnog poziva. U zavisnosti od vaše mreže i zemlje, ovo može da radi i bez SIM kartice i bez unošenja PIN koda SIM kartice.

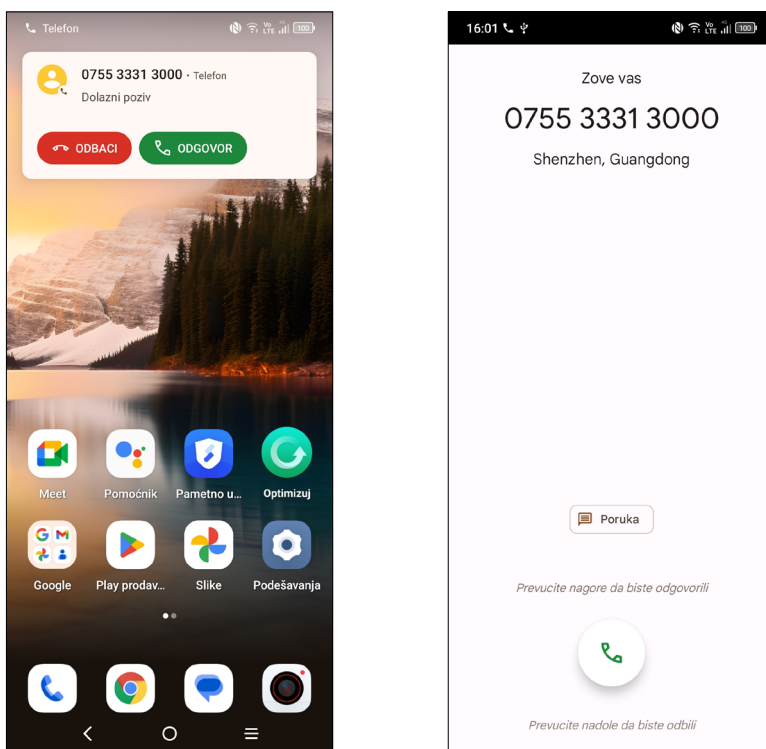
## Odgovaranje na poziv i odbijanje poziva

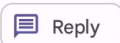

Kada primate poziv:

- Pritisnite **ODGOVORI**, ili prevucite nagore ikonicu  da biste se javili;
- Pritisnite **ODBIJ**, ili prevucite nagore ikonicu  da biste se javili;
- Dodirnite  da biste odbili poziv slanjem unapred postavljene poruke.

## Pozivanje govorne pošte

Uslugu govorne pošte vam obezbeđuje mreža da biste izbegli propuštene pozive. Ona funkcioniše kao telefonska sekretarica koju možete da proverite u svakom trenutku.

Da biste pristupili govornoj pošti, pritisnite i zadržite .

Ako primate govornu poštu, ikonica  se pojavljuje na Statusnoj traci. Otvorite tablu sa obaveštenjima, dodirnite opciju **Nova govorna pošta**.

## Tokom poziva

Za podešavanje jačine zvuka tokom poziva, pritisnite taster za **pojačavanje/utišavanje** zvuka.

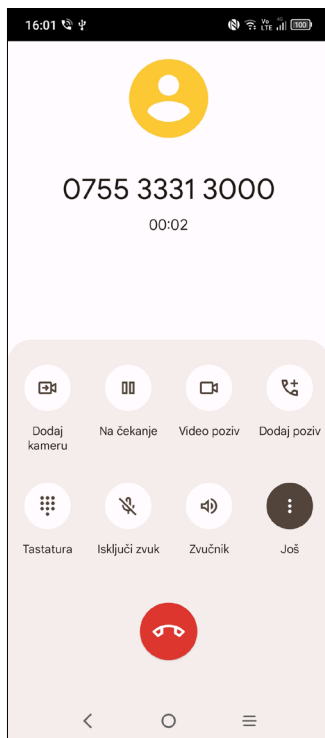

Prekinite trenutni poziv.



Dodirnite za isključivanje zvuka u trenutnom pozivu. Ponovo dodirnite ovu ikonicu za vraćanje zvuka poziva.



Prikaz numeričke tastature.



Dodirnite za aktiviranje zvučnika tokom trenutnog poziva. Ponovo dodirnite ovu ikonicu za deaktiviranje zvučnika.



Uputite drugi poziv.



Prebacite na video-poziv.



Stavite poziv na čekanje.



Da biste izbegli slučajne aktivnosti na ekranu tokom poziva, ekran će se automatski zaključati kada je telefon u blizini uva, i otključaće se kad se udalji od vašeg uva.

## Upravljanje istovremenim pozivima

Ovaj telefon vam omogućava više istovremenih poziva.

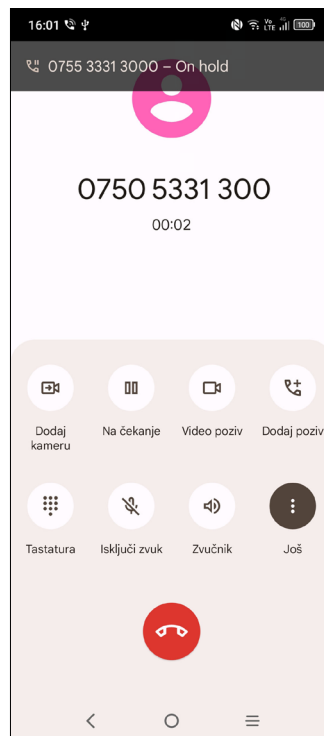





### Zamena poziva

Kada prihvatite dva poziva, dodirnite  da biste prebacivali između dve linije. Trenutni poziv biće stavljen na čekanje i bićete u mogućnosti da se uključite u drugi poziv.

### Konferencijski pozivi<sup>(1)</sup>

Možete da postavite konferencijski poziv na sledeći način.

- Uputite poziv prvom učesniku konferencijskog poziva.
- Dodirnite  da biste dodali još jedan poziv.
- Unesite broj telefona osobe koju želite da dodate u konferencijski poziv i dodirnite . Učesnike možete da dodate i iz **Listi poziva** ili **Kontaktata**.
- Dodirnite  da biste započeli konferencijski poziv.
- Dodirnite  da biste završili konferencijski poziv i isključili sve učesnike.

<sup>(1)</sup> Zavise od vašeg operatera mobilne telefonije.

## Podešavanja poziva

Dodirnite  na ekranu **Telefona**, a zatim dodirnite **Podešavanja** da podesite telefon i kontakte.

## Lista poziva

Možete da pristupite memoriji poziva tako što ćete dodirnuti  na ekranu **Telefona** da biste videli propuštene pozive, odlazne pozive i dolazne pozive.

Dodirnite jedan poziv da biste videli informacije ili dalje operacije. Možete da uputite novi poziv, pošaljete poruku kontaktu ili broju, pogledate detaljne informacije o pozivu, ili obrišete poziv.

Da biste obrisali istoriju poziva odobranog kontakta ili broja, dugo pritisnite kontakt i izaberite **Obriši**.



## 3.2 Kontakti.....



**Kontakti** omogućavaju brz i lak pristup kontaktu koji želite da pronađete.

Možete da vidite i kreirate kontakte na telefonu i sinhronizujete ih sa Gmail kontaktima ili drugim aplikacijama na mreži ili svom telefonu.

### Pogledajte Kontakte

Da biste videli svoje kontakte, dodirnite  u fioci s aplikacijama.

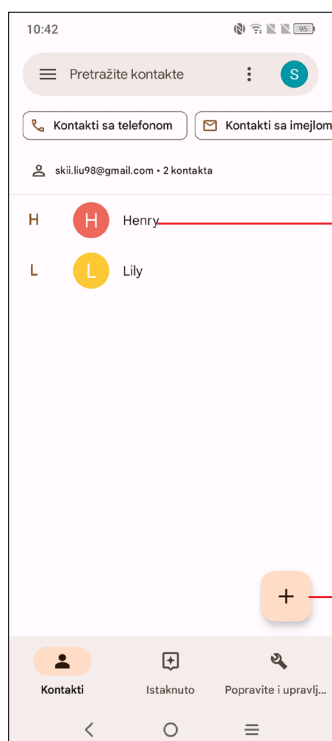

- Dodirnite da biste otvorili tablu sa brzim kontaktima.
- Dodirnite i zadržite da biste delili ili obrisali izabrani kontakt

 Dodajte nove kontakte



Izbrisani kontakti će biti uklonjeni i iz drugih aplikacija na telefonu ili sa interneta sledeći put kada sinhronizujete telefon.

## Dodavanje kontakta

Dodirnite ikonicu  u listi kontakata kako biste uneli novi kontakt.

Unesite ime kontakta i ostale informacije o kontaktu. Prevlačeći nagore i nadole po ekranu, možete da prelazite sa jednog polja na drugo.

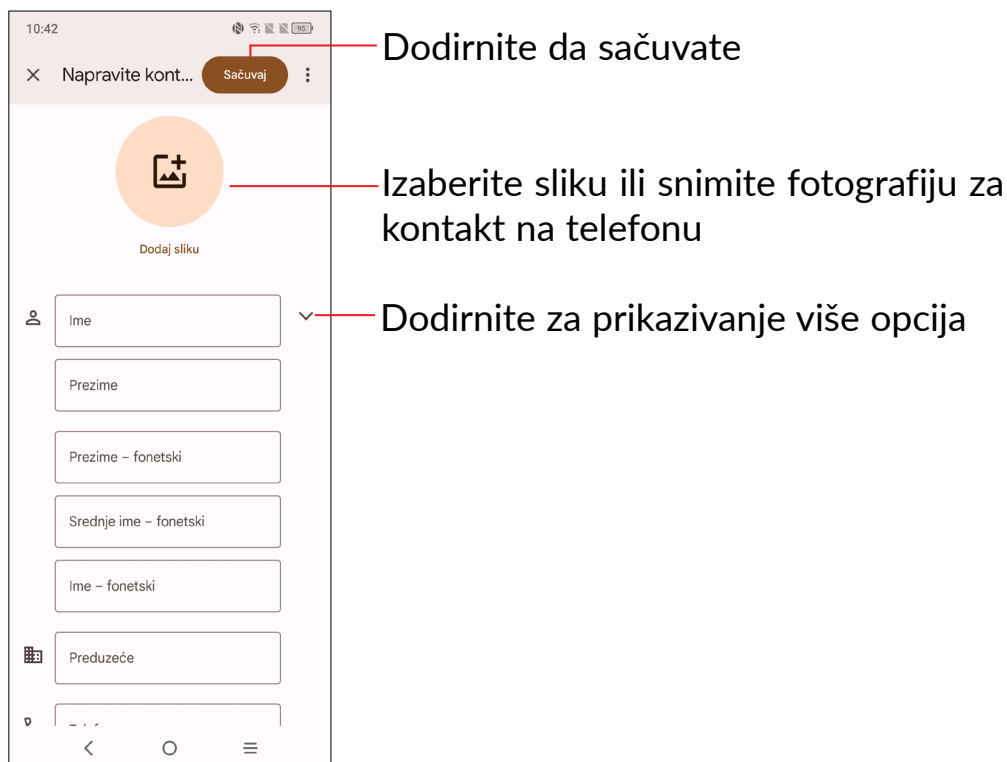

## Dodavanje u Omiljene/Uklanjanje iz omiljenih<sup>(1)</sup>

Za dodavanje kontakta u omiljene, možete da dodirnete kontakt i vidite detalje zatim dodirnete  za dodavanje kontakta u omiljene.

Da biste uklonili kontakt iz omiljenih, dodirnite  na ekranu sa detaljima kontakta.

## Uređivanje kontakata

Da biste izmenili informacije o kontaktu, dodirnite  na ekranu sa detaljima kontakta.

Kada završite, dodirnite **Sačuvaj**.

<sup>(1)</sup> Samo kontakti u telefonu i na Gmail nalogu mogu da se dodaju u omiljene.

## Korišćenje table sa brzim kontaktima

Dodirnite kontakt da biste otvorili tablu sa brzim kontaktima

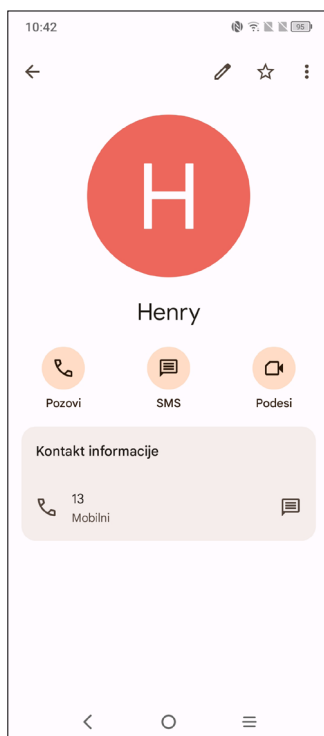

- Dodirnite 📞 ili broj da biste pozvali.
- Dodirnite 💬 da biste poslali poruku.
- Dodirnite 📹 za upućivanje video-poziva.

Ikonice dostupne na tabli Brzi kontakt zavise od informacija koje imate o kontaktu i aplikacija i naloga na telefonu.

## Deljenje kontakata

Možete da podelite sa drugima jedan kontakt ili kontakte slanjem vKartice kontakta preko Bluetootha, Gmaila itd.

- Na ekranu Kontakata, dugo pritisnite kontakt i dodirnite 📶.
- Izaberite aplikaciju da biste obavili ovu aktivnost.

## Nalozi

Kontakti, podaci ili druge informacije mogu biti sinhronizovani na više naloga, u zavisnosti od aplikacija koje su instalirane na telefonu.

Da biste dodali nalog, dodirnite  u listi kontakata i dodirnite **Dodaj novi nalog**, **Nalozi > Dodaj nalog**, ili na početnom ekranu, dodirnite **Podešavanja > Nalozi > Dodaj nalog**.

Od vas se traži da izaberete vrstu naloga koji dodajete, kao što je Google, itd.

Kao i kod podešavanja drugih naloga, potrebno je da unesete detaljne podatke, kao što su korisničko ime, lozinka, itd.

Možete da uklonite nalog i sve podatke u vezi sa njim iz telefona. Dodirnite nalog koji želite da izbrisete, dodirnite i izaberite **Ukloni nalog**, zatim potvrdite.

### Automatska sinhronizacija

Na ekranu **Naloga**, uključite **Automatsko sinhronizovanje podataka** . Kada je aktivirana, sve promene podataka na telefonu ili na internetu, biće automatski sinhronizovane.

## 3.3 Poruke .....



### Pisanje nove poruke

Na ovom telefonu možete da napišete, izmenite, pošaljete ili primete SMS i MMS poruke.

Da biste pristupili Porukama, dodirnite  u fioci s aplikacijama.

Na ekranu liste poruka, dodirnite  za pisanje tekstualnih/multimedijalnih poruka.

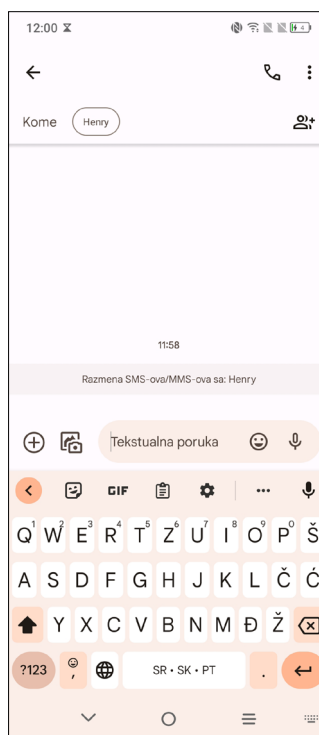

### Slanje tekstualne poruke

- Da biste dodali primaoca, unesite broj mobilnog telefona ili izaberite kontakt na traci **Za**.
- Dodirnite traku **Tekst poruke** da biste uneli tekst poruke.
- Kada završite, dodirnite  da biste poslali tekstualnu poruku.





Posebna slova (akcenti) takođe će povećati veličinu SMS poruke. Ovo može da prouzrokuje slanje više SMS poruka primaocu.

## Slanje multimedijalne poruke

MMS vam omogućava da šaljete video-snimke, slike, fotografije, animacije i zvuke drugim kompatibilnim telefonima ili adresama e-pošte.

SMS će automatski biti pretvoren u MMS kada su priključene medijske datoteke (slika, video-snimak, zvuk, slajdovi itd.) ili kada je dodata tema ili adresa e-pošte.

- Da biste poslali multimedijalnu poruku, unesite broj telefona primaoca u traci **Za**.
- Napišite tekst poruke u traci **Tekst poruke**.
- Dodirnite  da biste pristupili lokaciji, poslali glasovnu poruku ili priložili datoteke.
- Dodirnite  da biste fotografisali/snimili video ili priložili fotografiju/video-snimak koji ste snimili.
- Kada završite, dodirnite  da biste poslali multimedijalnu poruku.

## Upravljanje porukama

Kada primite poruku, pojaviće se  na statusnoj traci kao obaveštenje. Povucite statusnu traku nadole za otvaranje table sa obaveštenjima. Dodirnite novu poruku da biste je otvorili i pročitali. Takođe možete da pristupite aplikaciji **Poruke** i dodirnete poruku da biste je otvorili.

Poruke su prikazane kao konverzacija.

Dodirnite poruku da biste ušli u ekran za pisanje poruke.

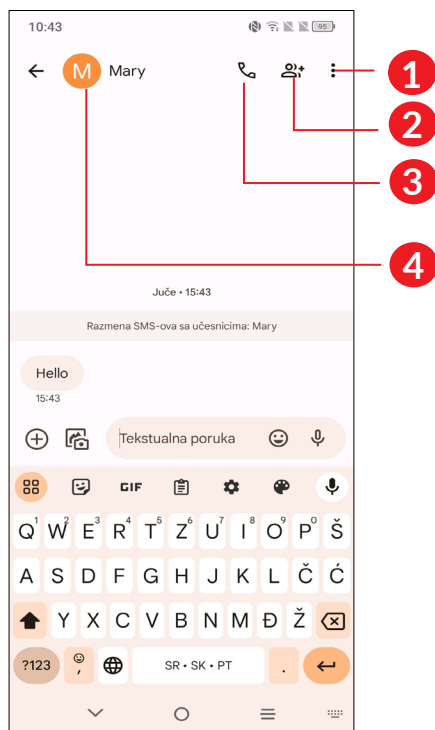

- 1 Dodirnite za više opcija
- 2 Dodirnite da dodate kontakt
- 3 Dodirnite za pozivanje telefonskog broja
- 4 Dodirnite da biste sačuvali broj u kontaktima ili videli detalje kontakta ako je broj sačuvan.

Da biste postavili podešavanja poruka, dodirnite okruglu ikonicu  u gornjem desnom uglu, a zatim izaberite **Podešavanja poruka**.

## 3.4 Kalendar.....

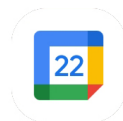

Koristite **Kalendar** kako biste pratili važne sastanke, zakazane događaje itd.

Da biste videli kalendar i uneli događaje, otvorite Google aplikacije na početnom ekranu, a zatim dodirnite **Kalendar**.





### Višerežimski pregled

Možete da prikazete Kalendar prema rasporedu, danu, 3 dana, nedelji ili mesecu. Dodirnite  da izaberete.

### Kreiranje novih događaja



Možete da dodate novi događaj u bilo koji pregled kalendara.

- Dodirnite  .
- Popunite sve tražene podatke za novi događaj. Ako je to celodnevni događaj, možete da uključite **Ceo dan** .
- Pozovite goste na događaj. Unesite adresu e-pošte gostiju koje želite da pozovete, odvajajući ih zarezima. Gosti će dobiti pozivnicu iz Kalendara i E-pošte.
- Kada završite, dodirnite **SAČUVAJ** na vrhu ekrana.



Da biste brzo uneli događaj na ekranu nedeljnog pregleda, dodirnite prazno mesto kako biste izabrali ciljano područje koje će postati , pa dodirnite ikonicu za pravljenje novog događaja.

## Za brisanje ili uređivanje događaja

Da izbrisete ili izmenite događaj, dodirnite događaj da uđete u ekran sa njegovim detaljima. Dodirnite  da biste izmenili događaj, dodirnite  a zatim **Obriši** da biste obrisali.

## Podsetnik na događaje

Ako je postavljen podsetnik za događaj, ikonica budućeg događaja  prikazaće se na statusnoj traci kao obaveštenje kada dođe vreme za podsećanje.

Dodirnite i prevucite nadole statusnu traku da biste otvorili tablu sa obaveštenjima, dodirnite naziv događaja za pregled liste obaveštenja kalendara. Prevucite nagore statusnu traku da biste izašli.

## 3.5 Sat.....



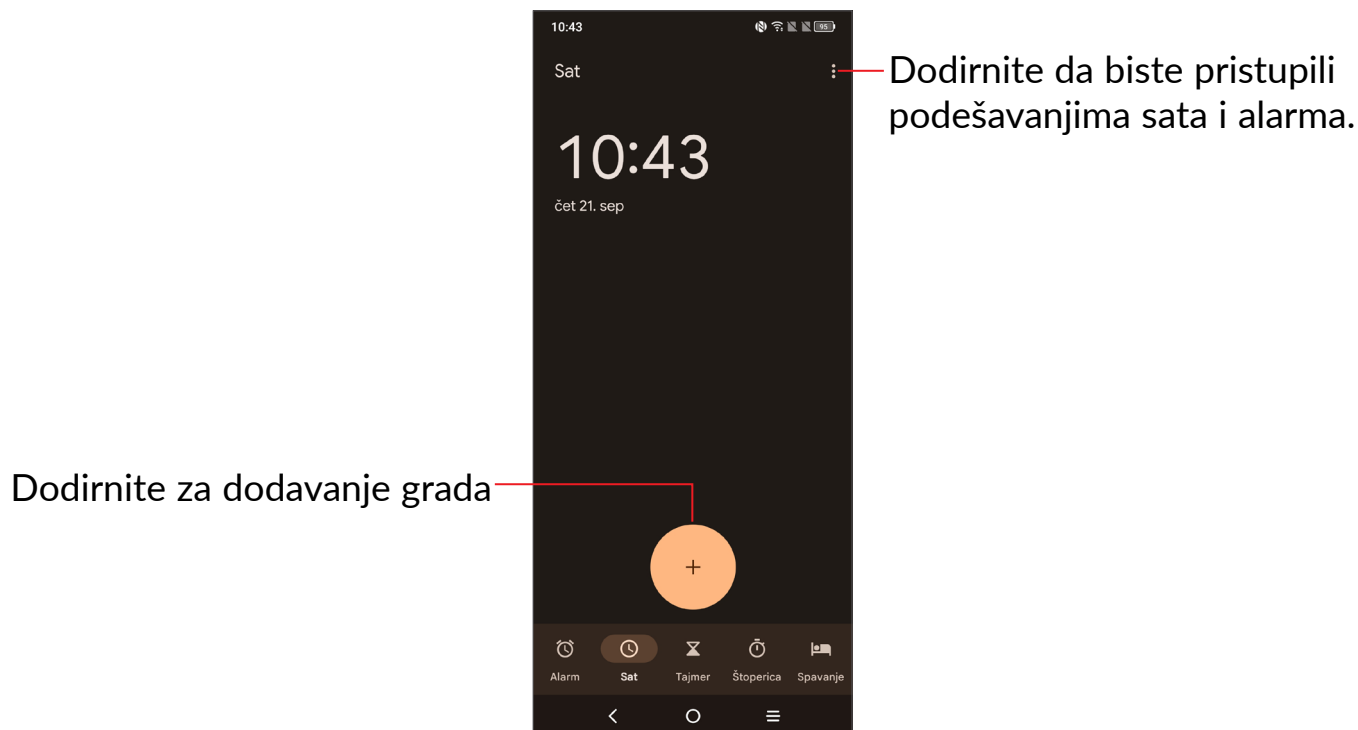

Vaš mobilni telefon ima ugrađen sat.

Da biste videli trenutno vreme, prevucite nagore na početnom ekranu, zatim dodirnite **Sat**.



### Alarm

Na ekranu Sata, dodirnite **Alarm** da biste ušli.

- Uključite  da aktivirate alarm.
- Dodirnite  da biste dodali novi alarm, dodirnite **OK** da biste sačuvali.
- Dodirnite trenutni alarm da biste ušli u ekran izmene alarma.
- Dodirnite **OBRIŠI** da biste obrisali izabrani alarm.

## 3.6 TCL aplikacije

Centar za podršku .....

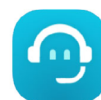

Centar za podršku vam pomaže da saznate više o najčešće postavljanim pitanjima, rukovanju telefonom, rešavanju problema itd. Preko ove usluge možete i da nam pošaljete svoje komentare.

## 3.7 Druge aplikacije <sup>(1)</sup>

Prethodno pomenute aplikacije u ovom odeljku su već instalirane u vašem telefonu. Da biste preuzeli i instalirali još aplikacija treće strane, upotrebite aplikaciju Google Play prodavnica.

## 3.8 Google aplikacije<sup>(1)</sup>

Google aplikacije su unapred instalirane na vašem telefonu kako bi poboljšale produktivnost u radu i pomogle vam da uživate u životu.

Ovaj priručnik ukratko predstavlja aplikacije. Za detaljna uputstva za upotrebu funkcija pogledajte odgovarajuće veb-sajtove ili uvode u aplikacijama.

Preporučujemo da registrujete Google nalog da biste uživali u svim funkcijama.

### Gmail

Kao usluga Google e-pošte, Gmail se konfigurira kada prvi put koristite vaš telefon. Uz pomoć ove aplikacije možete da primite i šaljete e-poštu, organizujete e-poštu preko oznaka, arhivirate e-poštu itd. E-pošta može da se automatski sinhronizuje sa vašim Google nalogom.

### Mape

Google Mape vam nude satelitske snimke, mape ulica, panoramske prikaze ulica od 360°, stanje u saobraćaju u realnom vremenu, i planiranje ruta za putovanje peške, automobilom ili javnim prevozom. Pomoću ove aplikacije možete da pronađete svoju lokaciju, tražite mesto i dobijete predloženu rutu kad planiranje putovanja.

<sup>(1)</sup> Dostupnost aplikacija zavisi od zemlje i operatera.

## Fotografije

Google fotografije čuvaju vaše fotografije i video-snimke i prave rezervnu kopiju. Takođe automatski analiziraju fotografije i organizuju ih po grupama, tako da brzo možete da pronađete fotografije koje su vam potrebne.

## Meet

Ostanite povezani i saradujte bez napora pomoću Meet menija na pametnom telefonu. Jednostavno se pridružite video-sastancima i grupnim pozivima ili ih zakažite.

## YouTube

YouTube je usluga za deljenje video-zapisa na mreži pomoću koje korisnik može da otpremi, pregleda i podeli video-snimke. Dostupan sadržaj uključuje video-klipove, TV klipove, muzičke spotove i druge sadržaje kao što su video-blogovi, kratki originalni video-snimci i edukativni video-snimci. Podržava funkciju striminga koja vam omogućava da započnete gledanje video-snimaka čim počne preuzimanje sa interneta.

## Play prodavnica

Služi kao zvanična prodavnica aplikacija za Android operativni sistem, omogućavajući korisnicima da pretražuju i preuzimaju aplikacije i igre. Aplikacije su ili besplatne ili se plaćaju.

U Play prodavnici, potražite aplikaciju koja vam treba, preuzmite je i pratite uputstvo za instalaciju da biste instalirali aplikaciju. Možete i da deinstalirate ili ažurirate aplikaciju i upravljate svojim preuzimanjima.

## Google

Internet pregledač pomoću kog možete da krstarite internetom.

Vaši obeleživači, istorija pretraživanja i podešavanja na svim uređajima sa instaliranim pregledačem mogu da se sinhronizuju preko Google naloga.

## Pomoćnik

Dugo pritisnite navigacioni taster da biste pokrenuli aplikaciju Pomoćnik.

## **Datoteke**

Datoteke prikazuju sve sačuvane podatke na telefonu, uključujući i eksternu SD karticu i internu memoriju, kao što su aplikacije, medijske datoteke preuzete sa Google play prodavnice, YouTube-a ili drugih lokacija; snimljeni video-zapisi, slike i audio-zapisi, ostali podaci preneti preko Bluetooth-a, USB kabla, itd.

## **Pronađi uređaj**

Pronađi uređaj vam pomaže da pronađete izgubljeni uređaj, daljinski obrišete izgubljene podatke uređaja i obavite niz drugih bezbednosnih funkcija.

## **Keep beleške**

Keep beleške vam omogućava da napravite beleške, upravljate i pristupate im bez problema. Zabeležite svoje ideje, liste obaveza i važne podsetnike sa lakoćom.

## 4 Podešavanja .....



Da biste ušli u Podešavanja, dodirnite  na početnom ekranu.

Možete i da prevučete nadole na tabli sa obaveštenjima i dodirnete .

### 4.1 Wi-Fi

Koristeći Wi-Fi možete da se povežete na internet kada je telefon u dometu bežične mreže. Na telefonu može da se koristi Wi-Fi i ako SIM kartica nije postavljena.

#### Za uključivanje Wi-Fi mreže i povezivanje na bežičnu mrežu

- Dodirnite **Podešavanja > Wi-Fi**.
- Uključi .
- Kada je Wi-Fi uključen, pronađene Wi-Fi mreže su izlistane.
- Dodirnite Wi-Fi mrežu za povezivanje na nju. Ako je mreža koju ste izabrali zaštićena, morate da unesete lozinku ili druge akreditive (za detalje možete da se obratite operateru mreže). Kada završite, dodirnite **Poveži**.

#### Dodavanje Wi-Fi mreže

Kada je Wi-Fi mreža uključena, možete da dodate nove Wi-Fi mreže po želji.

- Dodirnite **Podešavanja > Wi-Fi > Dodaj mrežu**.
- Unesite naziv mreže i sve potrebne podatke o mreži.
- Dodirnite **POVEŽI**.

#### Zaboravljanje Wi-Fi mreže

Sledeći koraci sprečavaju automatsko povezivanje na mrežu koju više ne želite da koristite.

- Uključite Wi-Fi, ako već nije uključena.
- Na ekranu Wi-Fi mreže, dodirnite naziv sačuvane mreže.
- Dodirnite **ZABORAVI** u dijalogu koji se otvori.

## 4.2 Bluetooth

Bluetooth je bežična komunikaciona tehnologija kratkog dometa koju možete da koristite za razmenu podataka ili povezivanje sa drugim Bluetooth uređajima za različite svrhe.

### Uključite Bluetooth

- Dodirnite **Podešavanja > Bluetooth**.
- Uključi .

Ime uređaja će se pojaviti na ekranu.

### Da promenite ime uređaja

- Dodirnite **Podešavanja > Bluetooth**.
- Dodirnite **Ime uređaja**.
- Unesite ime i dodirnite **PROMENI IME** da biste potvrdili.

### Za uparivanje/povezivanje telefona sa Bluetooth uređajem

Za razmenu podataka sa drugim uređajem, potrebno je da uključite Bluetooth i da uparite telefon sa Bluetooth uređajem sa kojim želite da razmenite podatke.

- Dodirnite **Podešavanja > Mreža i povezivanje > Upari novi uređaj**.
- Na listi dodirnite Bluetooth uređaj sa kojim želite da uparite svoj telefon.
- U dijalogu koji se pojavljuje, dodirnite **UPARI** za potvrdu.
- Ako je uparivanje uspelo, telefon je povezan sa uređajem.

### Prekidanje veze/uparivanja sa Bluetooth uređajem

- Dodirnite  pored uređaja sa kojim želite da prekinete uparivanje.
- Dodirnite **ZABORAVI** da biste potvrdili

## 4.3 SIM kartica i mobilna mreža

Idite u **Podešavanja > SIM kartica i mobilna mreža > SIM1 > Roving** da biste omogućili roving podataka, postavite željeni tip mreže, proverili vezu sa internetom koju koristite ili napravili novu pristupnu tačku, itd.

## SIM kartice <sup>(1)</sup>

Dodirnite da biste izabrali SIM1 ili SIM2 za povezivanje na mrežu, pozivanje i slanje SMS poruka.

## 4.4 Veze

### Režim letenja avionom

Uključite **Režim letenja**  kako biste istovremeno deaktivirali sve bežične veze uključujući Wi-Fi, Bluetooth i ostalo.

### Aktivna veza i tetering

Da biste delili mobilni internet svog telefona preko Wi-Fi mreže i Bluetooth-a, ili kao mobilnu aktivnu vezu, idite na **Podešavanja > Veze > SIM kartica i mobilni internet > Aktivna veza i tetering** da biste aktivirali ove funkcije.

#### Promena imena i bezbednost mobilne aktivne veze

Kada je mobilna aktivna veza uključena možete da promenite ime Wi-Fi mreže telefona (SSID) i obezbedite je.

- Dodirnite **Podešavanja > Veze > Aktivna veza i tetering > Mobilna aktivna veza**.
- Dodirnite **Ime aktivne veze da promenite SSID mreže ili podesite bezbednost mreže**.
- Dodirnite **OK**.



Ove funkcije bi mogle da izazovu dodatne troškove vašeg operatera. Ova usluga može i da bude dodatno naplaćena u romingu.

### Upotreba podataka

Kada prvi put uključite telefon sa postavljenom SIM karticom, usluga mreže se automatski konfiguriše: 2G, 3G ili 4G.

Ako mreža nije povezana možete da uključite prenos mobilnih podataka u **Podešavanjima > Veze > Upotreba podataka**.

<sup>(1)</sup> Samo dual SIM.



## Ušteda prenosa podataka

Ako aktivirate Uštedu prenosa podataka, možete da smanjite upotrebu podataka tako što ćete sprečiti neke aplikacije da šalju i primaju podatke u pozadini.

### Mobilni podaci

Ako vam prenos podataka preko mobilnih mreža nije potreban, isključite **mobilne podatke** da biste izbegli znatne troškove za korišćenje podataka na mrežama lokalnih operatera, posebno ako nemate ugovor za prenos mobilnih podataka.



Upotrebu podataka meri telefon i obračun provajdera bi mogao da se razlikuje.

## VPN

Virtuelne privatne mreže (VPN) omogućavaju povezivanje na izvore unutar bezbedne lokalne mreže. VPN obično postavljaju korporacije, škole i druge institucije, tako da njihovi korisnici mogu da pristupe izvorima lokalne mreže kada nisu unutar te mreže ili kada su povezani na bežičnu mrežu.

### Dodavanje VPN mreže

- Dodirnite **Podešavanja > Povezani uređaji > VPN** a zatim dodirnite .
- Na ekranu koji se otvara pratite uputstva administratora mreže za konfiguraciju svake komponente podešavanja VPN.
- Dodirnite **SAČUVAJ**.

VPN je dodat na listu na ekranu podešavanja VPN.



Pre dodavanja VPN mreže, trebalo bi da postavite zaključavanje ekrana na telefonu.

### Za povezivanje/prekidanje veze sa/na VPN mrežom

Za povezivanje sa VPN mrežom:

- Dodirnite **Podešavanja > Veze > VPN**.
- VPN mreže koje ste dodali su na listi. Dodirnite VPN na koju želite da se povežete.
- U polju koje se otvara, unesite sve potrebne podatke i dodirnite **POVEZIVANJE**.

Za prekidanje veze sa VPN mrežom:

- Dodirnite VPN sa kojom želite da prekinete vezu. U dijalogu koji se otvara, dodirnite **PREKINI VEZU**.

## Izmena/brisanje VPN mreže

Izmena VPN mreže:

- Dodirnite **Podešavanja > Veze > VPN**.
- VPN mreže koje ste dodali su na listi. Dodirnite ikonicu  pored VPN mreže koju želite da izmenite.
- Posle izmene dodirnite **SAČUVAJ**.

Brisanje VPN mreže:

- Dodirnite ikonicu  pored izabrane VPN mreže, a zatim dodirnite **ZABORAVI** da je izbrišete.

## Privatni DNS

Dodirnite za da biste izabrali privatni DNS režim.

## NFC

Uključite  da aktivirate NFC.

Funkcija omogućava razmenu podataka kada telefon dodirne drugi uređaj.

## Preslikavanje

Možete da koristite funkciju Cast da bi se ekran vašeg uređaja prikazao na tv-u, i tako prikazete sadržaj kao što su emisije, filmovi, fotografije, igrice i veb-sajtovi iz podržanih aplikacija.

## USB povezivanje

Pomoću USB kabla možete da puniti uređaj, prebacujete datoteke ili fotografije (MTP/PTP) između telefona i kompjutera.

## Za povezivanje telefona i kompjutera

- Koristite USB kabl koji ste dobili uz telefon za povezivanje telefona na USB ulaz na kompjuteru. Dobićete obaveštenje da je USB povezan.

- Otvorite tablu sa obaveštenjima i izaberite način na koji želite da prebacujete datoteke ili dodirnite **Podešavanja > Veze > USB povezivanje**. **Punjenje uređaja** je podrazumevano izabrano.



Pre korišćenja MTP proverite da li je instaliran drajver (Windows Media Player 11 ili neka od sledećih verzija).

## Štampanje

Dodirnite **Štampanje** da aktivirate **Usluge štampanja**. Možete da izaberete **Podrazumevanu uslugu štampanja**

## Chromebook

Možete da povežete telefon sa Chromebook-om da biste trenutno pristupili podacima telefona na kompjuteru.

## Deljenje u blizini

Deli datoteke sa uređajima u blizini.

## Android Auto

Android Auto omogućava vam da upravljate funkcijama na vašem telefonu preko centralnog ekrana u automobilu.

## 4.5 Početni ekran i zaključani ekran

U ovom meniju, postavite početne aplikacije, izaberite svoje omiljene pozadine i teme, itd.

## 4.6 NXTPAPER režim

Režim NXTPAPER nudi izuzetan kvalitet slike sa smanjenim odsjajem. Odaberite željeni NXTPAPER režim.

## 4.7 Ekran

### Osvetljenost

Ručno podesite osvetljenost ekrana.

## Prilagodljiva osvetljenost

Automatski podesite osvetljenost ekrana.

## Režim tamnijeg ekrana

Smanjite osvetljenost ekrana kada se nalazite u mračnijem okruženju.

## Zatamnjena tema

Prazan prostor na ekranu će postati taman u ovom režimu, što vam olakšava gledanje u ekran ili čitanje pri slabom osvetljenju,

## Režim zaštite očiju

**Režim zaštite očiju** može efikasno da smanji zračenje plavog svetla i prilagodi temperaturu boje da bi se ublažio umor očiju. Možete da napravite i prilagođeni raspored uključivanja.

## Stanje pripravnosti:

Postavite trajanje aktivnosti ekrana.

## Režim i temperatura boje

Promenite opseg boja na ekranu na živopisana, prirodan ili napredan na osnovu sadržaja.

## Učestalost osvežavanja

Izaberite učestalost osvežavanja ekrana. Kada je podešena visoka učestalost osvežavanja, lakše ćete listati na ekranu. Kada izaberete standardnu učestalost osvežavanja, možete duže da koristite bateriju.

## Veličina slova

Ručno prilagodite veličinu slova.

## Automatsko okretanje ekrana

Izaberite da li će se ekran automatski okretati.

## Statusna traka i urez

Postavite stil statusne trake, izaberete da li su ikonice obaveštenja grupisana ili kako se prikazuje nivo napunjenosti baterije.

Uključite urez za aplikacije preko celog ekrana da biste imali najbolji doživljaj na telefonu.

## 4.8 NXTVISION

### Poboljšanje slike

Automatski poboljšajte kontrast i jasnoću slike i tamne detalje na slici.

### Poboljšanje video-snimka

Poboljšajte boju, kontrast i dubinu detalja video-snimka da biste imali vizuelni doživljaj bioskopskog kvaliteta.

### Poboljšanje igrica

Poboljšajte detalje senke i poboljšajte ukupnu grafiku igrica.

### Režim čitanja

Optimizujte ekran kako bi čitanje bilo prijatno kao i čitanje fizičke knjige.

### Režim zaštite očiju

Filtrirajte plavo svetlo i prilagodite temperaturu boje ekrana da biste smanjili naprezanje očiju.

### Režim tamnijeg ekrana

U mračnom okruženju, uključite tamniji režim prikaza da biste osvetljenost ekrana bila manja.

### Ekran na sunčevoj svetlosti

Povećajte čitljivost na sunčevoj svetlosti.

## Režim i temperatura boje

Pomoću ovog menija možete da promenite opseg boja na ekranu na osnovu sadržaja ekrana kao što su Živopisno, Prirodno, itd.

## 4.9 Zvuk i vibracija

Koristite podešavanja zvuka za konfiguraciju mnogih aspekata melodija poziva, muzike i drugih podešavanja zvuka.

### 3D Boom zvuk

Dodirnite  da biste aktivirali 3D surround zvuk, koji stvara impresivan doživljaj.

### Melodija zvona i vibracija

Postavite melodiju dolaznog poziva ili izaberite vibraciju.

### Melodija obaveštenja

Postavite podrazumevani zvuk obaveštenja.

### Melodija alarma

Postavi za melodiju alarma.

### Titlovi uživo

Da se otkrio govor na uređaju i automatski generisali titlovi, uključite ovu funkciju prateći uputstva na uređaju.

### Ne uznemiravaj

Ako ne želite da vas zvuk zvona ili obaveštenja uznemirava tokom posla ili odmora, možete da postavite režim **Ne uznemiravaj**.

Dvaput prevucite nadole statusnu traku da biste pristupili tabli sa brzim podešavanjima i dodirnite  da biste uključili Ne uznemiravaj.

### Režim slušalica

Melodija će se čuti samo iz slušalica ako su priključene.

## Dodatna podešavanja zvuka

Postavite tonove numeričke tastature, zvuke zaključavanja ekrana, zvuke pri dodiru, itd.

## 4.10 Obaveštenja

U meniju **Obaveštenja** možete da podesite da li obaveštenja te aplikacije treba da se blokiraju, da se sakrije osetljivi sadržaj itd.

## 4.11 Taster i pokreti

### Navigacija sistema

Izaberite omiljeni izgled navigacionog tastera.

### Pokreti

Da biste postavili određene pokrete kao što su snimak ekrana pomoću tri prsta, snimak dela ekrana pomoću tri prsta, itd.

### Taster za uključivanje

#### Brzo pokretanje kamere



Da biste brzo otvorili kameru, pritisnite dugme za uključivanje dvaput. Radi na bilo kom ekranu.

## 4.12 Napredne funkcije

### Kloniranje aplikacije

Kloniranje aplikacije će duplirati jednu aplikaciju na vašem početnom ekranu tako da ćete istovremeno moći da koristite obe.

## Snimanje ekrana

Postavite rezoluciju video-snimka, zvuk, itd. Da biste koristili Snimanje ekrana, dvaput prevucite nadole statusnu traku da biste pristupili panelu za brza podešavanja i dodirnite , zatim prevucite  nagore do panela za brza podešavanja, izađite iz ekrana za uređivanje i dodirnite novi naslov.

## 4.13 Pametno upravljanje

**Pametno upravljanje** omogućava vašem telefonu da radi na najbolji način tako što će automatski skenirati i optimizovati upotrebu podataka da bi se sačuvala baterija, organizovala memorija i telefon zaštitio od bezbednosnih pretnji.

Ograničavanjem aplikacija koje se automatski pokreću možete ubrzati sistem i produžiti vek trajanja baterije.

Možete i ručno da namestite neka podešavanja za dalju optimizaciju.

## 4.14 Bezbednost i biometrija

### Google Play Protect

Play Protect redovno proverava da li je rad vaših aplikacija i uređaja štetan. Bićete obavešteni o svim pronađenim bezbednosnim rizicima.

### Ažuriranje bezbednosti

Dodirnite da biste pregledali verziju sistema.

### Sistemska ažuriranja aplikacije Google Play

Dodirnite da biste ažurirali Google Play.

### Pronađi moj uređaj

Pronađi moj uređaj vam pomaže da daljinski locirate ovaj uređaj. Ako izgubite ovaj uređaj, pomaže vam i da sačuvate svoje podatke.

### Zaključavanje ekrana

Izaberite jedan način kao što su **Prevlačenje**, **Obrazac**, **PIN** ili **Lozinka**, da biste otključali ekran.



## Otisak prsta

Koristite otisak prsta da biste otključali ekran.

Aktivirajte ove funkcije u **Podešavanjima** > **Bezbednost i biometrija** > **Otisak prsta**.

## Otključavanje prepoznavanjem lica

Taster za **prepoznavanje lica** vam omogućava da otključate uređaj pomoću svog lica. Postavite funkciju prateći korake na ekranu.

Budite okrenuti prema ekranu kada koristite prepoznavanje lica.

**NAPOMENA:** morate da postavite obrazac, PIN ili lozinku pre korišćenja tastera za prepoznavanje lica.

## Pametno zaključavanje

**Pametno otključavanje** drži uređaj otključanim kad je bezbedan sa vama ili zaključanim kada kada otkrije da je odložen.

## Ostalo

Možete da podesite i **Aplikacije administratora uređaja, zaključavanje SIM kartice, šifrovanje i akreditive, pouzdane agente** itd.

## 4.15 Lokacija

Dodirnite da biste aplikaciji dali pristup vašoj lokaciji. Možete da postavite stalni pristup ili samo dok koristite aplikaciju.

## 4.16 Privatnost

Da biste zaštitili svoju privatnost, možete da dozvolite ili zabranite aplikaciji da pristupi vašoj lokaciji, SMS porukama, telefonu, da li da prikazuje lozinke ili bira aktivnosti i informacije koje želite da Google sačuva.

## 4.17 Bezbednost i hitni slučajevi

Da biste se zaštitili u hitnim slučajevima, možete unapred da podesite informacije za hitne slučajeve kao što su medicinske informacije, kontakti za hitne slučajeve. Takođe možete da koristite SOS ili da uključite obaveštenja o lokaciji i hitna upozorenja.

## 4.18 Aplikacije

Dodirnite da biste videli detalje o aplikacijama koje su instalirane na telefonu, da upravljate njihovom upotrebom podataka i prinudno ih zaustavite.

## 4.19 Memorija

Uđite u **Podešavanja > Memorija** da vidite upotrebu prostora memorije i oslobodite memoriju ako je to potrebno.

## 4.20 Nalozi

Dodirnite za dodavanje i uklanjanje naloga e-pošte i ostalih podržanih naloga i upravljanje njima. Možete da koristite ova podešavanja da biste kontrolisali način na koji aplikacije, šalju, primaju ili sinhronizuju podatke; npr. da li se ovo radi automatski, prema rasporedu za svaku aplikaciju, ili se uopšte ne radi.

Dodirnite **Dodaj nalog** za dodavanje naloga za izabranu aplikaciju.

## 4.21 Aplikacija Digital Wellbeing i roditeljski nadzor

U ovom meniju možete da pronađete koliko ste vremena proveli na telefonu, pa čak i u svakoj aplikaciji. Možete da prilagodite vremensko ograničenje za upotrebu telefona da biste imali zdrav i uravnotežen život.

Pored toga, roditelji su u mogućnosti da ograniče vreme koje deca provode na telefonu i upravljaju njihovim korišćenjem pregledača.

## 4.22 Google

Dodirnite da konfigurirate Google nalog i podešavanja usluga.

## 4.23 Dostupnost

Koristite podešavanja dostupnosti za konfiguraciju svih dostupnih dodataka programima koje ste instalirali u telefonu.

## 4.24 Sistem

### O telefonu

Vidite osnovne informacije o svom telefonu kao što su ime modela, CPU, kamera, rezolucija, itd.

Možete da proverite i pravne informacije, build broj, status i druge specifikacije.

### Ažuriranje sistema

Ako želite da ažurirate sistem, dodirnite **PROVERI AŽURIRANJA** (pogledajte 5. Iskoristite maksimalno svoj telefon > FOTA nadogradnja).

### Ažuriranja aplikacija

Proverite informacije o ažuriranju aplikacija.

### Jezici i unos

Dodirnite da konfigurirate podešavanja jezika, tastaturu na ekranu, podešavanja glasovnog unosa, brzinu pokazivača itd.

### Datum i vreme

Koristite podešavanje Datuma i vremena da postavite željeni način prikazivanja datuma i vremena.

### Rezervna kopija

Uključite  da biste napravili rezervnu kopiju podešavanja telefona i drugih podataka o aplikacijama na Google serverima. Ako zamenite telefon, podešavanja i podaci koje ste sačuvali će se pojaviti i na novom telefonu prvi put kada se prijavite na svoj Google nalog.

## Resetuj

Dodirnite da biste resetovali sva podešavanja mreže i parametre aplikacija, podaci neće biti izgubljeni sa ovim podešavanjima.

Ako izaberete **Vraćanje na fabrička podešavanja**, svi podaci u internoj memoriji vašeg telefona biće obrisani, napravite rezervnu kopiju podataka pre resetovanja.

## Pravne informacije i bezbednost

Dodirnite da biste videli informacije o proizvodu kao što su **model proizvoda, ime/ adresa proizvođača, IMEI, CU referenca, ID Bluetooth deklaracije, itd.**

## Program poboljšanja korisničkog doživljaja

Dodirnite da biste se pridružili Programu poboljšanja korisničkog doživljaja i pomogli nam da nastavimo da poboljšavamo dizajn naših proizvoda i ukupan korisnički doživljaj.

# 5 Iskoristite maksimalno svoj telefon

## FOTA nadogradnja

Koristite FOTA (Firmware Over The Air) nadogradnju za ažuriranje softvera na telefonu.

Da biste pristupili Ažuriranjima, na listi aplikacija dodirnite **Podešavanja > Sistem > Ažuriranja sistema**. Uključite vezu za prenos podataka ili Wi-Fi pre nego što počnete da tražite ažuriranja.

Kada je Wi-Fi uključena, sistem može da otkrije da li je dostupna nova verzija firmvera, a ako jeste, počće automatski da je preuzima. Kada završi, iskaćući prozor će vam ponuditi opciju da ažurirate telefon odmah ili kasnije.

Ako je isključena opcija **Podešavanja > Sistem > Ažuriranja sistema > ⋮ > Podešavanja ažuriranja > Automatsko ažuriranje**, iskaćući prozor će vas pitati da li želite da preuzmete novu verziju firmvera koju je telefon pronašao, ili želite da je ignorišete.

Ako imate samo mobilnu vezu, dobićete obaveštenje koje će se pojaviti na statusnoj traci.

Tokom FOTA preuzimanja ili ažuriranja, za izbegavanje grešaka pri lociranju ispravnih paketa ažuriranja, nemojte da menjate podrazumevanu lokaciju memorije.

## 6 Rešavanje problema

Pre nego što se obratite servisu u vezi sa nekim problemima, pogledajte sledeća uputstva koja vam mogu pomoći da rešite problem:

- Za optimalan rad, napunite bateriju do kraja.
- Da biste poboljšali rad telefona, uklonite datoteke i aplikacije koje vam ne trebaju.
- Ažurirajte softver na telefonu u **Podešavanjima > Sistem > Ažuriranje sistema**.
- Resetujte telefon preko **Podešavanja > Sistem > Resetuj > Obriši sve podatke (vraćanje na fabrička podešavanja)**. Drugi način je da istovremeno držite taster za **Uključivanje** i taster za **pojačavanje** kad je telefon isključen. Pustite taster za uključivanje kada uređaj zavibrira, zatim izaberite **Obriši podatke/fabričko resetovanje > vraćanje na fabrička podešavanja** da biste resetovali uređaj. Svi podaci sa telefona će biti trajno izgubljeni. Preporučuje se da u potpunosti napravite rezervnu kopiju podataka sa telefona pre resetovanja.

i proverite sledeće:

### Telefon ne može da se uključi ili je ukočen

- Kada telefon ne može da se uključi punite ga bar 20 minuta da bi imao potrebni minimum baterije. Zatim ga ponovo uključite.
- Kada telefon uđe u petlju tokom animacije za uključivanje i korisnički interfejs se ne pojavljuje, pritisnite i zadržite taster za **uključivanje** da biste ga resetovali. Ovo uklanja sve probleme tokom uključivanja operativnog sistema telefona izazvane aplikacijama treće strane.
- Ako nijedna metoda nije efikasna, resetujte telefon istovremeno držeći tastere za uključivanje i pojačavanje. Pustite taster za uključivanje kada uređaj zavibrira, zatim izaberite **Obriši podatke/fabričko resetovanje > vraćanje na fabrička podešavanja** da biste resetovali uređaj.

### Telefon ne reaguje nekoliko minuta

- Ako vaš telefon ne odgovara, isključite ga tako što ćete držati taster za **Uključivanje** dok se ne isključi i ponovo ne pokrene.
- Ukoliko i dalje ne radi, resetujte telefon.

## Telefon se isključuje sam od sebe

- Proverite da li je ekran zaključan kada ne koristite telefon, i proverite da niste slučajno dodirnuli taster za **Uključivanje** dok je ekran bio otključan.
- Proverite nivo napunjenosti baterije.
- Ukoliko i dalje ne radi, resetujte telefon ili ažurirajte softver.
- Ako do problema dođe dok koristite određenu aplikaciju treće strane, uverite se da je aplikacija kompatibilna sa vašim uređajem i verzijom sistema Android. Pokušajte da deinstalirate aplikaciju treće strane.

## Telefon se ne puni kako treba

- Proverite da li koristite TCL punjač koji ste dobili sa telefonom.
- Proverite da li je baterija potpuno prazna, ako je baterija prazna duži period, možda biti potrebno oko 20 minuta da se prikaže pokazivač napunjenosti na ekranu.
- Proverite da li se punjenje odvija u normalnim uslovima (0 °C (32 °F) do 45°C (113°F)).
- Kada ste u inostranstvu, proverite da li je struja kompatibilnog napona.

## Telefon ne može da se poveže sa mrežom ili je prikazana poruka „Usluga ne postoji”

- Probajte da se povežete na mrežu pomeranjem na drugu lokaciju.
- Potvrdite kod operatera pokrivenost mrežom.
- Proverite kod operatera da li je vaša SIM kartica važeća.
- Pokušajte da se povežete kasnije, ako je mreža preopterećena.
- Pokušajte da uključite „Režim rada u avionu” na nekoliko sekundi, a zatim isključite režim rada u avionu.

## Telefon ne može da se poveže na internet

- Proverite da li je usluga pristupa internetu dostupna na SIM kartici
- Proverite podešavanja veze telefona sa internetom.
- Proverite da li se nalazite na mestu gde postoji pokrivenost mrežom.
- Pokušajte da se povežete kasnije ili sa druge lokacije.

- Pokušajte da uključite „Režim rada u avionu” na nekoliko sekundi, a zatim isključite režim rada u avionu.

### **Nevažeća SIM kartica**

- Proverite da li je SIM kartica pravilno postavljena.
- Proverite da li je čip na SIM kartici oštećen.
- Proverite da li je usluga na SIM kartici dostupna.

### **Telefon ne može da upućuje odlazne pozive.**

- Proverite da li ste uneli pravi broj i dodirnuli .
- Za međunarodne pozive proverite pozivni broj za zemlju i grad
- Proverite da li je telefon priključen na mrežu i da mreža nije preopterećena ili nedostupna
- Proverite status pretplate kod operatera (kredit, validnost SIM kartice itd.).
- Proverite da li ste postavili zabranu odlaznih poziva.
- Proverite da telefon nije u režimu letenja.

### **Telefon ne može da prima dolazne pozive**

- Proverite da li je telefon uključen i povezan na mrežu (proverite da mreža nije preopterećena ili nedostupna).
- Proverite status pretplate kod operatera (kredit, validnost SIM kartice itd.).
- Proverite da li ste postavili prosleđivanje dolaznih poziva.
- Proverite da li ste postavili zabranu određenih poziva.
- Proverite da telefon nije u režimu letenja.

### **Ime/broj pozivaoca se ne pojavljuje prilikom primanja poziva**

- Proverite kod operatera da li ste pretplaćeni na ovu uslugu.
- Pozivalac je sakrio/sakrila svoje ime ili broj.

### **Ne mogu da pronađem svoje kontakte**

- Proverite da SIM kartica nije pokvarena.
- Proverite da SIM kartica nije postavljena pogrešno.



### **Kvalitet zvuka u toku poziva je loš**

- Podesite jačinu zvuka u toku poziva pritiskom na taster za **pojačavanje/ smanjivanje zvuka**.
- Proverite jačinu mreže. Prebacite se na lokaciju sa boljim kvalitetom signala.
- Proverite da li su prijemnik, konektor i zvučnik na telefonu čisti.

### **Ne mogu da koristim funkcije opisane u uputstvu**

- Proverite kod operatera da li vaša pretplata uključuje određenu uslugu.
- Proverite da li ta funkcija zahteva TCL dodatnu opremu.

### **Kada odaberem broj iz imenika, broj ne može da se bira**

- Proverite da li ste upisali tačan broj u Kontaktima.
- Proverite da li ste odabrali pozivni broj za državu kada pozivate broj u inostranstvu.

### **Ne mogu da dodam kontakt**

- Proverite da li je možda imenik na SIM kartici pun; izbrišite neke kontakte ili sačuvajte kontakte u telefonu.

### **Pozivaoci ne mogu da ostave poruku u govornoj pošti**

- Obratite se operateru mobilne telefonije da biste proverili dostupnost ove usluge.

### **Ne mogu da otvorim govornu poštu**

- Proverite da li je broj za govornu poštu vašeg operatera ispravno unet u „Broj govorne pošte“.
- Pokušajte kasnije ako je mreža zauzeta.

### **Ne mogu da šaljem i primam MMS poruke**

- Proverite da li je memorija telefona puna.
- Kontaktirajte operatera da proverite dostupnost ove usluge i proverite MMS parametre.
- Potvrdite kod operatera broj servera ili svoj MMS profil.
- Server je možda preopterećen. Pokušaj ponovo kasnije.

## **SIM kartica je PIN zaključana**

- Obratite se operateru kako biste dobili PUK kod (Lični ključ za deblokadu).

## **Ne mogu da povežem telefon sa kompjuterom**

- Proverite da USB ulaz nije polomljen. Ako ne radi, pokušajte s drugim USB ulazom na kompjuteru.
- Proverite da li su drajveri za USB pravilno instalirani.
- Ako koristite Windows kompjuter proverite da li podržava MTP režim. Ako koristite Mac kompjuter, obavezno instalirajte Android prenos datoteka sa stranice [www.android.com/filetransfer/](http://www.android.com/filetransfer/).

## **Ne mogu da preuzmem nove datoteke**

- Proverite da li imate dovoljno slobodnog prostora u telefonu za preuzimanje.
- Odaberite microSD karticu za čuvanje preuzetih datoteka.
- Proverite kod operatera status pretplate.

## **Drugi uređaji ne mogu da otkriju telefon preko Bluetooth tehnologije**

- Proverite da li je Bluetooth uključen i da li je telefon vidljiv drugim korisnicima.
- Proverite da li su oba telefona u prostoru delovanja Bluetootha.

## **Baterija se troši veoma brzo**

- Potrudite se da se baterija uvek puni do kraja vremena punjenja (najmanje 120 minuta).
- Posle delimičnog punjenja pokazatelj nivoa napunjenosti baterije može da bude netačan. Sačekajte barem 20 minuta kada isključite punjač kako biste dobili tačan pokazatelj.
- Prilagodite osvetljenost ekrana.
- Postavite automatsko proveravanje e-pošte na što duži interval.
- Ažurirajte vesti i vremensku prognozu ručno ili povećajte interval automatskog proveravanja.
- Isključite aplikacije aktivne u pozadini ukoliko ih ne koristite duže vremena.
- Isključite Bluetooth, Wi-Fi, ili GPS kada nisu u upotrebi.

## Telefon se zagreva nakon dužih poziva, igranja igrice, surfovanja po internetu ili rada drugih složenih aplikacija.

- Ovo zagrevanje je normalna posledica kada CPJ obrađuje previše podataka. Prekidanje gorenavedenih aktivnosti će vratiti Vaš telefon na normalnu temperaturu.

## Kada vratim telefon na fabrička podešavanja, ne mogu da ga koristim bez unosa akreditiva Google naloga

- Nakon što je ponovno pokretanje završeno, treba da unesete originalne akreditive Google naloga koji su se koristili na ovom telefonu.
- Ako se ne sećate akreditiva svog Google naloga, obavite proceduru za vraćanje Google naloga.
- Ukoliko i dalje nemate pristup telefonu, obratite se ovlašćenom servisnom centru, ali imajte u vidu da garancija to ne pokriva.

## Zaboravio/la sam lozinke/kodove/šifre na telefonu

- Vratite na fabrička podešavanja.
- Ukoliko i dalje nemate pristup telefonu, obratite se ovlašćenom servisnom centru, ali imajte u vidu da garancija to ne pokriva.

## Dodirni ekran ne reaguje na dodir

- Proverite da li je ekran oštećen. Ako jeste, napravite rezervnu kopiju svojih podataka i odnesite uređaj i dokaz o kupovini u naš servisni centar da biste dobili profesionalnu tehničku pomoć.
- Ako do problema dođe dok koristite aplikaciju treće strane, uverite se da je aplikacija kompatibilna sa vašim uređajem i verzijom sistema Android. Pokušajte da deinstalirate aplikaciju treće strane.
- Proverite da li se problem javlja tokom punjenja. Ako se to dešava, preporučujemo da koristite originalni punjač i kabl za prenos podataka.

(Napomena: Nestabilnost napona nestandardnih punjača i kablova za prenos podataka može dovesti do toga da ekran osetljiv na dodir prestane da reaguje).

- Vodite računa o tome da temperatura na mestu gde koristite uređaj ne bude ni previsoka ni preniska. Standardna radna temperatura kapacitivnog ekrana osetljivog na dodir je od  $-10^{\circ}\text{C}$ ~ $60^{\circ}\text{C}$ . Previše visoka ili niska temperatura uzrokuje da ekran osetljiv na dodir prestane da reaguje.
- Ako se na ekranu nalazi folija, pogledajte da li ekran nakon što je uklonite.

- Uverite se da na ekranu nema mrlja poput vode ili znoja. Ako ih ima, obrišite ekran i pokušajte ponovo.
- Ukoliko i dalje ne radi, resetujte telefon ili ažurirajte softver.

### **Blic na kameri se ne uključuje**

- Napunite uređaj dok nivo baterije ne bude najmanje 30%. Blic kamere se ne može koristiti kada je baterija skoro prazna.
- Obrišite keš-memoriju aplikacije „Kamera“.

Da biste obrisali keš-memoriju aplikacije: idite u glavni meni izaberite Podešavanja > Aplikacije> Prikaži sve aplikacije> Kamera> Memorija > BRISANJE PODATAKA i IZBRIŠI KEŠ-MEMORIJU.

- Prevucite nadole traku za brza podešavanja u bilo kom interfejsu, dodirnite ikonu baterijske lampe da biste proverili da li baterijska lampa na vašem uređaju radi.
- Proverite da li je kamera postavljena na poseban režim snimanja. Da bi se postigao neki od efekata, program zabranjuje upotrebu blica. Vratite se na normalan režim snimanja kamerom.

### **Kako da napravim rezervnu kopiju podataka**

- Idite u **Podešavanja > Sistem > Rezervna kopija** (pogledajte 4.24 Sistem > Rezervna kopija)

# 7 Specifikacije

## Platforma:

- MTK G88(MT6769)

## OS:

- Android 13

## Memorija:

- 256GB ROM + 8GB RAM

## Dimenzije (DxŠxD):

- 168,16 x 75,53 x 7,89 mm

## Težina:

- 195 g

## Ekran:

- NXTPAPER ekran od 6,78" sa rezolucijom od 1080\*2460 piksela.

## Mreža:

- 2G: 850/900/1800/1900
- 3G: B1/2/4/5/8
- 4G: B1/2/3/4/5/7/8/12/13/17/20/28/38/40/41/66

## GPS:

- BDS/GPS/Glonass/Galileo, sa A-GPS-om

## Povezivanje:

- Bluetooth 5.1
- Wi-Fi 802.11a/ b/g/n/ac, 2.4GHz & 5Ghz
- 3,5 mm audio-priključak
- Tip-C 2.0

**Kamera:**

- Zadnja kamera: 50M+5M+2M
- Prednja kamera: 32MP FF

**Podržani audio- i video-formati:**

- AAC, HE-AAC v1, HE-AAC v2, AMR, AWB, MIDI, MP3, OGG VORBIS,
- WAV(Alaw/Ulaw), WAV(Raw), FLAC, OPUS
- MPEG2, H.263, MPEG4, H.264, H.265 , VP8, VP9

**Baterija <sup>(1)</sup>:**

- Kapacitet: 5010 mAh

**Otvor za proširenja:**

- Memorijska kartica MicroSD™  
(Dostupnost MicroSD kartice do 2TB )

**Senzori:**

- G-sensor
- Senzor za blizinu
- Senzor svetla
- E-kompas

**Napomena:** Specifikacije su podložne izmenama bez prethodne najave.

<sup>(1)</sup> Originalna baterija je prošla stroge bezbednosne provere kako bi bila u skladu sa standardima kvaliteta, upotreba drugih baterija može biti opasna.

## 8 Dodatna oprema

Standardna dodatna oprema

- Punjač<sup>(1)</sup>
- Tip C 2.0 kabl
- Nalepnica za LCD ekran
- Kratko uputstvo
- Zaštitna futrola i T-olovka<sup>(1)</sup>



- Dodatna oprema se razlikuje od zemlje do zemlje.
- Koristite samo TCL baterije, punjače i dodatnu opremu koju ste dobili sa uređajem.

## 9 Licence



Bluetooth SIG, Inc. je dao licencu i sertifikat ID Bluetooth deklaracije D064424 za **TCL T612B**.



Sertifikat Wi-Fi Alliance

## 10 Odricanje od odgovornosti

Moguće su određene razlike između opisa u uputstvu za upotrebu i rada telefona, u zavisnosti od izdanja softvera u vašem telefonu ili određenih usluga operatera.

TCL Communication neće snositi pravnu odgovornost u slučaju takvih razlika, niti za njihove moguće posledice, za šta odgovornost snosi isključivo operater mobilne telefonije.

<sup>(1)</sup> Ako se prodaje sa uređajem, zavisi od uređaja koji ste kupili.

# DISPL AY GREATNESS

Za više informacija o upotrebi telefona, posetite [tcl.com](http://tcl.com) i preuzmite celo uputstvo za upotrebu. Na veb-sajtu ćete naći i odgovore na najčešće postavljana pitanja.



Ovaj dokument je originalno proizveden i objavljen od strane proizvođača, brenda TCL, i preuzet je sa njihove zvanične stranice. S obzirom na ovu činjenicu, Tehnoteka ističe da ne preuzima odgovornost za tačnost, celovitost ili pouzdanost informacija, podataka, mišljenja, saveta ili izjava sadržanih u ovom dokumentu.

Napominjemo da Tehnoteka nema ovlašćenje da izvrši bilo kakve izmene ili dopune na ovom dokumentu, stoga nismo odgovorni za eventualne greške, propuste ili netačnosti koje se mogu naći unutar njega. Tehnoteka ne odgovara za štetu nanесenu korisnicima pri upotrebi netačnih podataka. Ukoliko imate dodatna pitanja o proizvodu, ljubazno vas molimo da kontaktirate direktno proizvođača kako biste dobili sve detaljne informacije.

Za najnovije informacije o ceni, dostupnim akcijama i tehničkim karakteristikama proizvoda koji se pominje u ovom dokumentu, molimo posetite našu stranicu klikom na sledeći link:

<https://tehnoteka.rs/p/tcl-40-nxtpaper-8256gb-midnight-blue-akcija-cena/>