

Uputstvo za upotrebu

LG mašina za pranje i sušenje veša F4DR510S2M



Tehnoteka je online destinacija za upoređivanje cena i karakteristika bele tehnike, potrošačke elektronike i IT uređaja kod trgovinskih lanaca i internet prodavnica u Srbiji. Naša stranica vam omogućava da istražite najnovije informacije, detaljne karakteristike i konkurentne cene proizvoda.

Posetite nas i uživajte u ekskluzivnom iskustvu pametne kupovine klikom na link:

<https://tehnoteka.rs/p/lg-masina-za-pranje-i-susenje-vesa-f4dr510s2m-akcija-cena/>



KORISNIČKO UPUTSTVO

MAŠINA ZA PRANJE I SUŠENJE VEŠA



Pre početka instaliranja pažljivo pročitajte ova uputstva. To će pojednostaviti instalaciju i obezbediti da se proizvod ispravno i bezbedno instalira. Čuvajte ova uputstva blizu proizvoda nakon instalacije za buduću upotrebu.

SRPSKI

F4Y5E* / F4DR510S** / F4Y5V*

SADRŽAJ

Ovaj priručnik može sadržati slike ili sadržaje koji se razlikuju od modela koji ste kupili.

Ovo uputstvo podleže reviziji od strane proizvođača.

ČUVANJE ŽIVOTNE SREDINE

Saveti o životnoj sredini i ekonomičnosti.....	4
--	---

UPUTSTVA ZA BEZBEDNOST

PRE KORIŠĆENJA PROČITAJTE SVA UPUTSTVA.....	7
UPOZORENJE	7

MONTAŽA

Delovi i specifikacije.....	13
Zahtevi u vezi sa mestom instalacije	16
Raspakivanje uređaja	17
Nivelisanje uređaja	18
Povezivanje creva za dovod vode	20
Instalacija odvodnog creva.....	21

RAD

Pregled rada	23
Kontrolna tabla.....	24
Priprema veša za pranje.....	27
Dodavanje deterdženta i omekšivača	28
Tabela programa.....	30
Program sušenja	37
Dodatne opcije i funkcije.....	40

PAMETNE FUNKCIJE

Aplikacija LG ThinQ	42
Smart Diagnosis (Pametna dijagnostika).....	42

ODRŽAVANJE

Čišćenje nakon svakog pranja	43
Periodično čišćenje uređaja.....	43

REŠAVANJE PROBLEMA

Pre pozivanja servisa47

ČUVANJE ŽIVOTNE SREDINE

Saveti o životnoj sredini i ekonomičnosti

Potrošnja vode i energije

- Težina punjenja može da utiče na potrošnju vode i upotrebu energije. Da biste najbolje iskoristili svoj uređaj, napunite maksimalnu količinu suve odeće za određeni program.
- Ujednačeno ubacivanje veša do kapaciteta koji je naznačio proizvođač za odgovarajuće programe doprineće uštedi energije i vode.
- Najefikasniji programi u pogledu potrošnje energije su generalno oni programi koji rade na nižim temperaturama i duže traju.
- Brzina centrifuge utiče na buku i preostalu količinu vlažnosti: što je veća brzina centrifuge u fazi centrifugiranja, veća je i buka, a niža preostala količina vlažnosti.
- Za pranje manje količine odeće, sistem za automatsko prepoznavanje punjenja će pomoći da se smanji količina vode i upotreba energije.
- Koristite brzi program za malu količinu blago zaprljanog veša radi uštede energije i vode.
- Deterdženti za pranje u hladnoj vodi mogu da budu efikasni na nižim temperaturama (oko 20 °C). Ako koristite podešavanja za 20 °C, upotrebiće se manje energije nego na 30 °C i višim temperaturama.

Deterdžent

- Deterdžent treba izabrati prema vrsti, boji, zaprljanosti tkanine i temperaturi pranja. I treba ga koristiti prema uputstvima proizvođača deterdženta. Koristite jedino deterdžente koji su pogodni za mašine za pranje s bubnjem (sa vratima sa prednje strane).
- Koristite manje deterdženta za manje količine veša.

Izbor dodatnih opcija i funkcija

- Izaberite temperaturu vode pogodnu za tip veša koji perete. Za najbolje rezultate pratite oznake na etiketama o održavanju tkanine.
- Opcija Pre Wash (Pretpranje) se preporučuje za pranje veoma zaprljanog veša.

Kada koristite program sušenja

- Radi uštede energije, izaberite najveću moguću brzinu centrifuge za program pranja kada veš sušite u mašini za sušenje.
- Za većinu sušenja, proverite da li je sva odeća slična po materijalu i debljini.
- Ako izaberete samo sušenje, centrifugiranje se automatski pokreće radi energetske efikasnosti.

Odlaganje ambalažnog materijala

- Ambalažni materijali dizajnirani su za zaštitu uređaja od neočekivanih oštećenja tokom transporta.
- Nakon postavljanja uređaja, odložite ambalažni otpad prema simbolima za reciklažu po vrstama materijala. Ambalažni otpad stavite u odgovarajuće kontejnere radi reciklaže.

Odlaganje starog aparata



- Ovaj simbol precrtane kante za smeće pokazuje da električni i elektronski otpad (WEEE) treba da se odlaže odvojeno od običnog komunalnog otpada.
- Stari električni aparati mogu da sadrže otrovne supstance, tako da će pravilno odlaganje vašeg starog aparata pomoći sprečavanju pojave negativnih posledica po životnu sredinu i zdravlje ljudi. Vaš stari aparat može da sadrži delove za višekratnu upotrebu koji se mogu koristiti za zamenu drugih proizvoda i druge vredne materijale koji se mogu reciklirati radi očuvanja ograničenih resursa.
- Vaš aparat možete da odnesete u radnju gde ste ga kupili ili da kontaktirate lokalnu vladinu kancelariju za otpad kako biste dobili informaciju o najbližoj ovlašćenoj WEEE stanici za odlaganje ovog otpada. Za najnovije informacije za vašu zemlju, molimo vas da pogledate veb stranicu www.lg.com/global/recycling.

UPUTSTVA ZA BEZBEDNOST

PRE KORIŠĆENJA PROČITAJTE SVA UPUTSTVA

Naredne bezbednosne smernice imaju za cilj da spreče nepredviđene rizike ili štetu od nebezbednog ili nepravilnog korišćenja proizvoda.

Ove smernice se dele na „UPOZORENJE” i „OPREZ”, kao što je opisano ispod.

Bezbednosne poruke



Ovaj simbol ukazuje na stvari i aktivnosti koji mogu da predstavljaju rizik. Pažljivo pročitajte deo sa ovim simbolom i pratite uputstva kako biste izbegli rizik.



UPOZORENJE

Ovo znači da nepoštovanje uputstava može da dovede do ozbiljne povrede ili smrti.



OPREZ

Ovo znači da nepoštovanje uputstava može da dovede do manje povrede ili do oštećenja proizvoda.

UPOZORENJE



UPOZORENJE

Kako biste umanjili rizik od eksplozije, požara, smrtnog slučaja, strujnog udara ili povrede lica prilikom korišćenja proizvoda, potrebno je poštovati osnovne mere predostrožnosti o bezbednosti, uključujući i one koje slede:

Tehnička bezbednost

- Ovaj uređaj mogu da koriste deca starosti 8 godina i više, kao i lica sa umanjanim fizičkim, čulnim i mentalnim sposobnostima ili nedostatkom iskustva i znanja ukoliko su pod nadzorom ili upućena u korišćenje uređaja na bezbedan način i razumeju uključene

opasnosti. Deca ne smeju da se igraju sa uređajem. Čišćenje i održavanje ne smeju obavljati deca bez nadzora.

- Deca koja imaju manje od 3 godine ne smeju da budu u blizini uređaja, osim ako se neprekidno ne nadgledaju.
- Ako je strujni kabl oštećen, mora da ga zameni proizvođač, njegov serviser ili lica sličnih kvalifikacija da bi se izbegla opasnost.
- Tepih ne sme da blokira ventilacione otvore.
- Ovaj uređaj je namenjen isključivo za upotrebu u domaćinstvu.
- Koristite novo crevo za vodu ili komplet creva koji se isporučuje uz uređaj. Upotrebom starih creva možete da izazovete curenje vode i posledično oštećenje imovine.
- Pritisak vode mora da bude između 50 kPa i 800 kPa.

Maksimalni kapacitet

Maksimalni kapacitet u nekim ciklusima za suhu odeću je:

F4Y5E*	F4DR510S**	F4Y5V*
Pranje (11 kg) / Sušenje (6 kg)	Pranje (10 kg) / Sušenje (6 kg)	Pranje (9 kg) / Sušenje (6 kg)

Preporučeni maksimalni kapacitet za svaki program pranja može da se razlikuje. Da biste dobili dobre rezultate pranja, pogledajte **Tabelu programa** u poglavlju **RAD** za više detalja.

Tehnička bezbednost za korišćenje mašine za sušenje

- Ne sušite neoprane stvari u uređaju.
- Stvari umrljane supstancama kao što su jestivo ulje, biljno ulje, aceton, alkohol, benzin, kerozin, sredstva za uklanjanje fleka, terpentini, voskovi i sredstva za uklanjanje voska treba da se peru u vrućoj vodi sa dodatnom količinom deterdženta pre sušenja u uređaju.
- Nikada ne zaustavljajte uređaj pre kraja ciklusa sušenja, osim ako se sve stvari brzo ne uklone i rašire tako da se toplota raspe.

- Stvari kao što su penasta guma (lateks pena), kape za kupanje, vodootporne tkanine, veš i odeća sa gumom ili jastuci napunjeni komadima penaste gume ne treba da se suše u uređaju.
- Omekšivači za veš i slični proizvodi treba da se koriste kako je navedeno u uputstvima za korišćenje omekšivača za veš.
- Uklonite sve predmete iz džepova, npr. upaljače i šibice.
- Uređaj ne treba koristiti ako su za čišćenje korišćene industrijske hemikalije.

Montaža

- Uređaj treba da transportuju isključivo dve ili više osoba, držeći uređaj čvrsto.
- Ne instalirajte proizvod na vlažnom i prašnjavom mestu. Ne instalirajte i ne odlažite uređaj u spoljašnjoj sredini ili u prostoru koji je izložen vremenskim uslovima kao što su direktna sunčeva svetlost, vetar, kiša ili temperature ispod tačke smrzavanja.
- Postarajte se da se utikač za napajanje u potpunosti ugura u utičnicu za napajanje.
- Nemojte da priključujete uređaj u višestruke utičnice, razvodne kablove ili produžne kablove za napajanje.
- Ne prepravljajte utikač koji dolazi uz uređaj. Ako ne odgovara utičnici za napajanje, kvalifikovani električar treba da instalira odgovarajuću utičnicu.
- Uređaj je opremljen kablom za napajanje koji ima provodnik za uzemljenje opreme/provodnik za uzemljenje (igla za uzemljenje) i utikač za uzemljenje. Utikač mora da se priključi u odgovarajuću utičnicu koja je instalirana i uzemljena u skladu sa svim lokalnim propisima i uredbama.
- Nepravilno priključivanje provodnika za uzemljenje opreme može dovesti do opasnosti od strujnog udara. Konsultujte se sa kvalifikovanim električarem ili serviserom ako niste sigurni da li je uređaj ispravno uzemljen.

Rad

- Nikada ne pokušavajte da rukujete uređajem ako je on oštećen, ne radi kako treba, ako je delimično rasklopljen ili ima delove koji nedostaju ili su neispravni, uključujući oštećen kabl ili utikač.
- Nemojte oštrim predmetima dodirivati kontrolnu tablu da biste pokrenuli uređaj.
- Nemojte da pokušavate da odvajate table ili da rasklapate uređaj.
- Ne popravljajte i ne zamenjujte bilo koji deo uređaja. Sve popravke i servisiranje mora da obavlja kvalifikovani serviser, osim ukoliko nije drugačije navedeno u ovom korisničkom uputstvu. Koristite samo odobrene fabričke delove.
- Ne gurajte vrata prekomernom silom nadole kada su vrata uređaja otvorena.
- Ne stavljajte životinje, kao što su kućni ljubimci unutar proizvoda.
- Nemojte da perete nikakav veš za koji je proizvođač naveo da nije za pranje na etiketi o održavanju.
- Ispod i oko uređaja ne držite zapaljive materijale kao što su ostaci od prediva, papir, krpe, hemikalije itd.
- Ne ostavljajte vrata uređaja otvorena. Deca mogu da se zakače za vrata ili uđu u uređaj, što može izazvati oštećenja ili povrede.
- Ne stavljajte, ne perite i ne sušite stvari koje su čišćene, prane, natapane ili umrljane zapaljivim ili eksplozivnim supstancama (kao što su vosak, odstranjivači voska, nafta, farba, benzin, odmašćivači, rastvarači za hemijsko čišćenje, kerozin, petrolej, odstranjivači fleka, terpentini, biljno ulje, jestivo ulje, aceton, alkohol itd.) Nepravilno korišćenje može izazvati požar ili eksploziju.
- Ne koristite i ne čuvajte zapaljive ili vrele materije (etar, benzen, alkohol, hemikalije, LPG, zapaljive sprejeve, benzin, razređivač, petrolej, insekticide, osveživače vazduha, kozmetiku itd.) u blizini uređaja.
- Nikada ne stavljajte ruke u uređaj kada radi. Sačekajte da se bubanj potpuno zaustavi.
- Ne dodirujte vrata dok se izvršava program sa visokom temperaturom.

- U slučaju curenja vode iz uređaja ili poplave, isključite utikač iz utičnice i kontaktirajte sa korisničkim centrom LG Electronics.
- Zavrnite slavine za vodu da biste smanjili pritisak na creva i ventile i da biste smanjili curenje ako dođe do loma ili bušenja. Proverite stanje creva za punjenje; treba ih menjati nakon 5 godina.
- Ako dođe do curenja gasa (izobutan, propan, prirodni gas itd.) u domu, ne dirajte uređaj ili utikač i odmah provetrite prostoriju.
- Ako se odvodno crevo ili dovodno crevo zamrznu tokom zime, koristite ih tek nakon što se odrmznu.
- Držite sve deterdžente, omekšivače za veš i izbeljivače dalje od dece.
- Ne dodirujte utikač ili kontrole uređaja mokrim rukama.
- Pazite da se kabl previše ne savija ili da nije pritisnut nekim teškim predmetom.
- Izbegavajte da dodirujete vodu koja se odvodi iz mašine tokom pranja.
- Proverite da li odvod vode funkcioniše ispravno. Ako se voda ne odvodi ispravno, može doći do poplave na podu.
- Kada je temperatura vazduha visoka, a temperatura vode niska, može doći do kondenzacije i mokrog poda.
- Obrišite prlljavštinu i prašinu sa utikača za napajanje.

Održavanje

- Isključite uređaj iz napajanja pre čišćenja uređaja. Postavljanje kontrola na položaj ISKLJUČENO ili stanje pripravnosti ne isključuje ovaj uređaj iz napajanja.
- Priključite utikač u utičnicu nakon što ste u potpunosti uklonili vlagu ili prašinu.
- Ne prskajte vodu ni po spoljašnjosti ni po unutrašnjosti uređaja kako biste ga očistili.
- Nikada ne isključujte uređaj povlačenjem kabla za napajanje. Uvek čvrsto uhvatite utikač i ravnim izvlačenjem ga isključite iz utičnice.
- Samo kvalifikovane osobe iz servisnog centra kompanije LG Electronics treba da rasklapaju, popravljaju ili menjaju uređaj.

Obratite se centru za informisanje korisnika kompanije LG Electronics ako pomerate ili instalirate uređaj na drugoj lokaciji.

Odlaganje

- Pre odlaganja starog uređaja isključite njegov kabl iz utičnice. Isecite kabl odmah iza uređaja da biste sprečili nepravilnu upotrebu.
- Odložite sav materijal za pakovanje (poput plastičnih kesica i stiropora) dalje od dece. Materijal za pakovanje može da izazove gušenje.
- Odsecite strujni kabl i uklonite vrata pre uklanjanja ovog uređaja da biste sprečili da se deca ili male životinje zarobe u unutrašnjosti uređaja.

MONTAŽA

Delovi i specifikacije

NAPOMENA

- Izgled i specifikacije se mogu promeniti bez prethodnog obaveštenja u cilju unapređenja kvaliteta uređaja.

Prikaz prednje strane

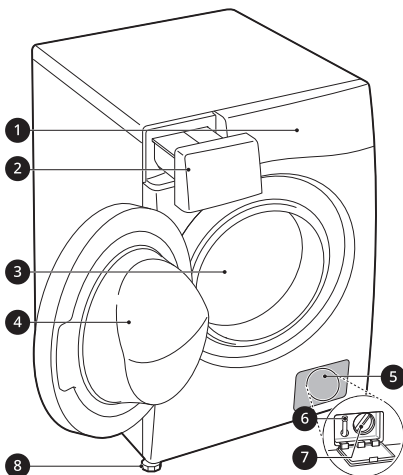

- ❶ Kontrolna tabla
- ❷ Dozirna posuda za deterđent
- ❸ Bubanj
- ❹ Vrata
- ❺ Poklopac
- ❻ Odvodni zapušać
- ❼ Filter odvodne pumpe
- ❽ Nožice za nivelisanje

Prikaz zadnje strane

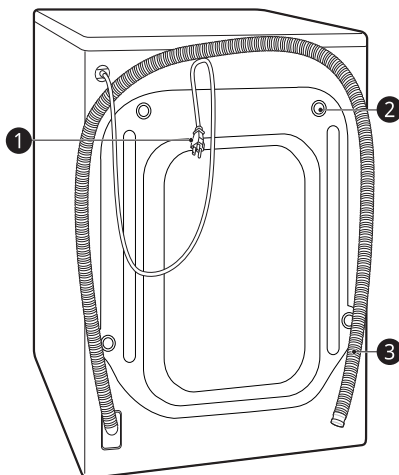

- ❶ Utikač za napajanje
- ❷ Transportni vijci sa navrtkom
- ❸ Odvodno crevo

Specifikacije

Model	F4Y5E* / F4DR510S** / F4Y5V*
Napajanje	220 - 240 V~, 50 Hz
Težina proizvoda	74 kg

Dimenzije (mm)

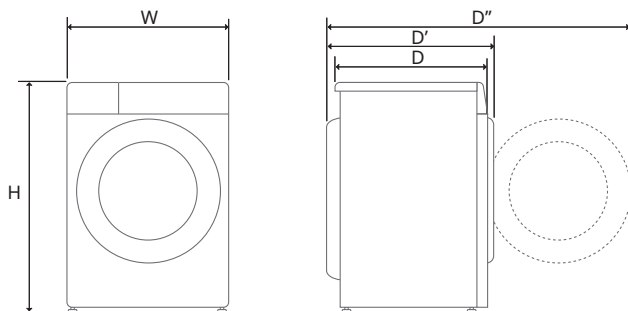

W	600	D	565	D''	1100
H	850	D'	620		

Dodatna oprema

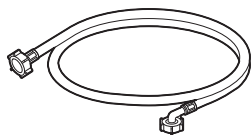

Dovodno crevo za hladnu vodu

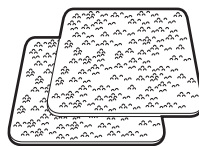

Podmetači protiv proklizavanja*1

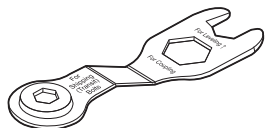

Ključ

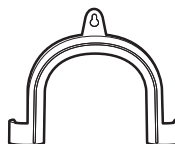

Polukružni držač za pričvršćivanje odvodnog creva



Čepovi za pokrivanje rupa za transportne vijke sa navrtkom



Vezica*1

*1 Priložena dodatna oprema varira u zavisnosti od modela koji ste kupili.

Zahtevi u vezi sa mestom instalacije

Pre postavljanja uređaja razmotrite sledeće informacije da biste se postarali da se uređaj postavi na ispravno mesto.

Lokacija za postavljanje

- Ovaj uređaj mora da bude postavljen na čvrstu podlogu da bi se svele na minimum vibracije tokom ciklusa centrifugiranja. Najbolja je betonska podloga jer je najmanje podložna vibracijama tokom ciklusa centrifugiranja, u poređenju s drvenim podovima ili površinama s tepisima.
- Ako nije moguće izbeći postavljanje uređaja pored šporeta na plin ili peći za loženje, između dva uređaja se mora umetnuti izolacija (850 x 600 mm) prekrivena aluminijumskom folijom sa strane gde je šporet ili peć.
- Postarajte se da uređaj bude postavljen tako da mu majstor može lako pristupiti u slučaju kvara.
- Prilikom postavljanja uređaja, podesite sve četiri nožice pomoću priloženog ključa za transportne vijke sa navrtkom da biste osigurali da je uređaj stabilan.
- Uverite se da ima dovoljno prostora za potpuno otvaranje vrata uređaja.
- Da bi se obezbedilo dovoljno prostora za creva za dovod i odvod vode, kao i protok vazduha, ostavite slobodno najmanje 20 mm sa strane i 100 mm iza uređaja. Zid, vrata ili podne lajsne mogu uticati na povećanje potrebnog prostora za instalaciju uređaja.

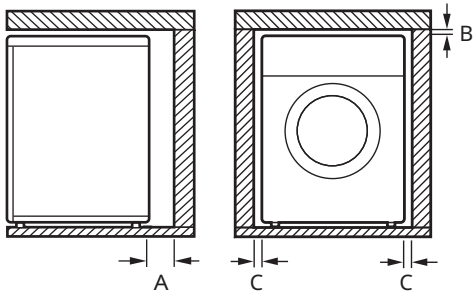

Oznaka	Razmak (mm)
A	100
B	5
C	20

⚠ UPOZORENJE

- Ovaj uređaj se mora koristiti isključivo za potrebe domaćinstva i ne sme se koristiti u objektima koji se kreću.

Drveni podovi (podovi napravljeni na gredama)

Prilikom postavljanja uređaja na drvene podove, koristite gumene kapice da biste smanjili suviše vibracije i disbalans. Puno drvo ili podovi napravljeni na gredama mogu da doprinesu suvišnim vibracijama i disbalansu, greškama i kvarovima.

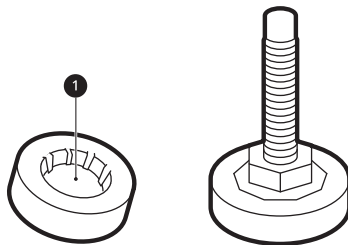

- Da biste sprečili vibracije, preporučujemo da stavite gumene kapice debljine bar 15 mm **1** ispod svake nožice za podešavanje uređaja pričvršćene za najmanje dve podne grede pomoću vijaka.
- Ako je moguće, uređaj instalirajte u ugao prostorije, gde je pod stabilniji.
- Navucite gumene kapice da biste smanjili vibriranje.

⚠ OPREZ

- Ako se uređaj postavi na nestabilan pod (npr. drveni pod), garancija ne pokriva oštećenja i

troškove koji su nastali zbog postavljanja na nestabilan pod.

- Strujni utikač se mora priključiti u odgovarajuću utičnicu koja je instalirana i uzemljena u skladu sa svim lokalnim propisima i uredbama.

NAPOMENA

- Gumene kapice (br. p. **4620ER4002B**) možete da nađete u LG servisnom centru.

Ventilacija

- Pobrinite se da se cirkulacija vazduha oko uređaja ne zagušuje tepisima, prostirkama itd.

Temperatura okruženja

- Ne instalirajte uređaj u prostorijama gde može doći do smrzavanja. Smrznuta creva mogu da puknu pod pritiskom. Pouzdanost elektronske kontrolne jedinice može da se umani na temperaturama ispod tačke smrzavanja.
- Ako se uređaj isporučuje zimi kada su temperature ispod tačke smrzavanja, ostavite uređaj na sobnoj temperaturi nekoliko sati pre njegovog korišćenja.

Priključivanje na strujnu mrežu

- Ne koristite produžni kabl ili dupli adapter.
- Uvek izvucite utikač uređaja iz utičnice i isključite dovod vode nakon korišćenja.
- Povežite uređaj sa uzemljenom utičnicom u skladu sa propisima za strujne instalacije.
- Uređaj mora biti postavljen tako da se utikaču može lako pristupiti.
- Strujna utičnica mora da bude u krugu od 1 metar od svake strane uređaja.

⚠ UPOZORENJE

- Popravke uređaja moraju da obavljaju kvalifikovane osobe. Popravke koje izvršavaju osobe bez iskustva mogu dovesti do povreda ili ozbiljnih kvarova. Obratite se lokalnom ovlašćenom LG serviseru.

Raspakivanje uređaja

Podizanje uređaja sa penaste podloge

Nakon što uklonite karton i transportni materijal, podignite uređaj sa penaste podloge.

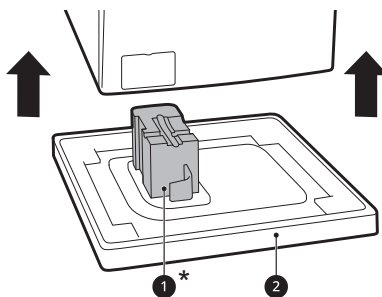

- Uverite se da je podupirač bubnja **1*** uklonjen sa podloge i da nije zaglavljnjen na dnu uređaja.
- Ako morate da položite uređaj da biste uklonili kartonsku podlogu **2**, uvek zaštitite stranu uređaja i pažljivo ga položite na stranu. Ne polažite uređaj na prednju ili zadnju stranu.

* Ta funkcija može da varira u zavisnosti od kupljenog modela.

Uklanjanje transportnih vijaka sa navrtkom

Da biste sprečili ozbiljne vibracije i oštećenja, uklonite transportne vijke sa navrtkom i držače.

- 1 Počevši od dva vijka za transport **1**, koristite ključ (priložen) da biste u potpunosti olabavili sve vijke za transport tako što ćete ih okrenuti

u smeru suprotnom od kretanja kazaljki na satu.

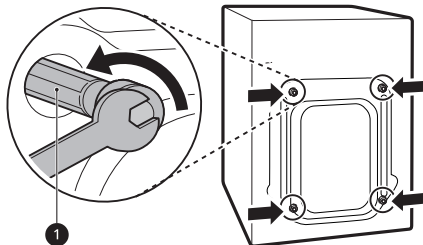

2 Uklonite sklopove vijaka tako što ćete ih blago mrdati dok ih izvlačite.

3 Postavite čepove za rupe.

- Pronađite čepove za rupe **2** koji su uključeni u pakovanje sa dodatnom opremom ili su prikačeni pozadi.

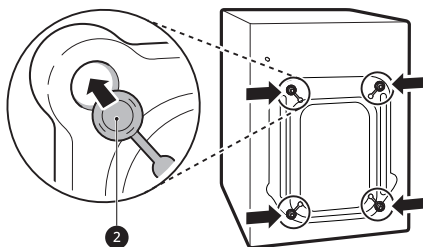

NAPOMENA

- Ostavite transportne vijke sa navrtkom i držače za kasniju upotrebu.
- Transportujte ovaj uređaj radi sprečavanja oštećenja na sledeći način:
 - Transportni vijci sa navrtkom se ponovo postavljaju.
 - Strujni kabl je pričvršćen za zadnju stranu uređaja.

Nivelisanje uređaja

Provera nivoa

Prilikom guranja ivica gornje ploče uređaja dijagonalno, uređaj uopšte ne bi trebalo da se pomera nagore ili nadole (proverite oba smera).

- Ako se uređaj ljulja prilikom pritiskanja gornje ploče uređaja dijagonalno, ponovo podesite nožice.
- Proverite da li je uređaj savršeno nivelisan nakon postavljanja.

NAPOMENA

- Puno drvo ili podovi napravljeni na gredama mogu da doprinesu prekomernim vibracijama i disbalansu. Ojačanja ili podupirači na podovima od punog drveta treba da budu uzeti u obzir da bi se zaustavila prekomerna buka i vibracije.
- Nikada ne pokušavajte da poravnate neravnine u podu umetanjem delova drveta, kartona ili sličnih materijala ispod uređaja.

Podešavanje i nivelisanje nožica

Kada instalirate uređaj, on treba da bude poravnan i savršeno nivelisan. Ako uređaj nije ispravno poravnan i nivelisan, može se oštetiti ili možda neće raditi ispravno.

- 1 Okrenite nožice za nivelisanje po potrebi ako pod nije ravan.
 - Nemojte da podmećete delove drveta itd. ispod nožica.

- Postarajte se da su sve četiri nožice stabilne i da se oslanjaju na pod.

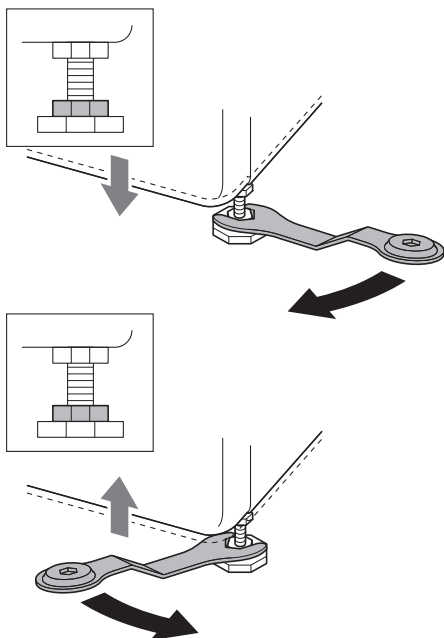

NAPOMENA

- Nemojte da postavljate mašinu za pranje na baze, postolja ili podignute površine, osim ako nisu proizvedeni u kompaniji LG Electronics za upotrebu uz ovaj model.

- 2 Proverite da li je uređaj savršeno iznivelesan korišćenjem libele ①.

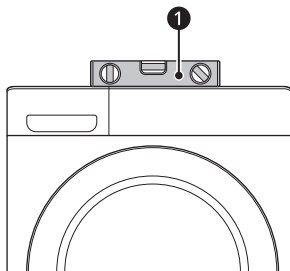

- 3 Pričvrstite nožice za nivelisanje navrtkama ② okretanjem u smeru suprotnom od kretanja kazaljki u odnosu na podnožje uređaja.

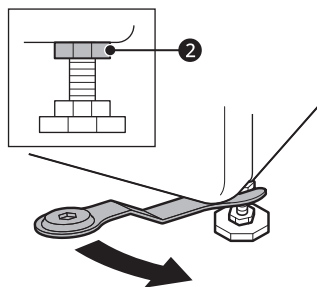

- 4 Proverite da li su sve navrtke za zaključavanje na dnu uređaja ispravno pričvršćene.

NAPOMENA

- Pravilno postavljanje i nivelisanje uređaja obezbediće dug, neprekidan i pouzdan rad.
- Uređaj mora biti 100% horizontalan i mora čvrsto da stoji na svom mestu na tvrdom i ravnom podu.
- Ne sme da se „klacka“ na uglovima pod opterećenjem.
- Ne dozvolite da se nogare uređaja pokvase. Ako se to desi, može doći do vibracija ili buke.

Korišćenje podmetača protiv proklizavanja

Ta funkcija može da varira u zavisnosti od kupljenog modela.

Uređaj može da se pomera zbog prekomernog vibriranja ukoliko ga instalirate na klizavoj površini. Neispravno nivelisanje može dovesti do kvara zbog buke i vibracija. Ako se to desi, postavite podmetače protiv proklizavanja ispod nogara za nivelisanje i podesite nivo.

- 1 Očistite pod da biste prilepili podmetače protiv proklizavanja.
 - Koristite suhu krpu da biste uklonili i očistili strane objekte i vlagu. Ako ostane vlage,

podmetači protiv proklizavanja mogu da iskliznu.

- 2 Podesite nivo nakon postavljanja uređaja u prostor za instalaciju.
- 3 Postavite lepljivu stranu ❶ podmetača protiv proklizavanja na pod.
 - Najefikasniji način je da postavite podmetače protiv klizanja ispod prednjih nogara. Ako je teško postaviti podmetače ispod prednjih nogara uređaja, postavite ih ispod zadnjih.

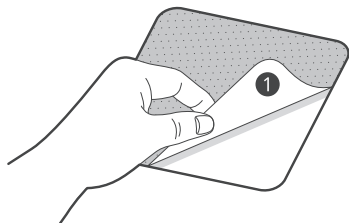

- 4 Stavite aparat na podmetače protiv proklizavanja.
 - Nemojte da postavljate lepljivu stranu ❶ podmetača protiv klizanja na nožice uređaja.

NAPOMENA

- Dodatni podmetači protiv proklizavanja su dostupni u servisnom centru kompanije LG Electronics.

Povezivanje creva za dovod vode

Napomena u vezi sa povezivanjem

- Pritisak vode mora biti između **50 kPa** i **800 kPa** (0,5–8,0 kgf/cm²). Ako je pritisak vode veći od **800 kPa**, treba postaviti uređaj za dekompresiju.
- Povremeno proveravajte stanje creva za dovod vode i menjajte crevo za dovod vode po potrebi.

NAPOMENA

- Nemojte previše da zatežete crevo za dovod vode ili da koristite mehaničke uređaje za zatezanje ventila za dovod vode.
- Za povezivanje sa dovodom vode nisu potrebne dodatne zaštite od povratnog toka.

Proveravanje gumenog zaptivača

Crevo za snabdevanje vodom ❶ opremljeno je dvema gumenim zaptivkama. Koriste se za sprečavanje curenja vode. Spoj sa slavina ma je dovoljno čvrst.

- Nemojte da koristite mehaničke uređaje, kao što su „papagajke“ da biste zatezali crevo za snabdevanje vodom. Uverite se da je zakrivljeni kraj creva za snabdevanje vodom povezan sa uređajem.

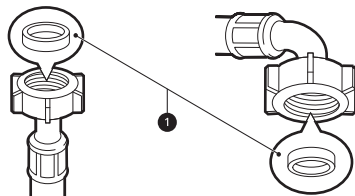

Povezivanje creva sa slavinom za vodu

Povezivanje creva za navrtanje na slavinu sa navojem

Priključite spojnicu creva za snabdevanje vodom na slavinu za vodu. Pritegnite rukom služeći se samo

mekom krpom. Nemojte previše da zategnete crevo bilo kakvim mehaničkim uređajem.

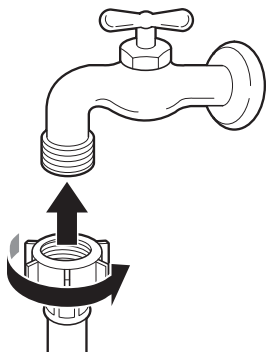

NAPOMENA

- Nakon što povežete crevo za dovod vode sa slavnom za vodu, uključite slavinu za vodu da biste isprali strane materije (prašinu, pesak, opiljke itd.) iz creva za vodu. Pustite da voda iscuri u kofu i proverite temperaturu vode.

Povezivanje creva sa uređajem

Priključite crevo za snabdevanje vodom sa ventilom za dovod vode na zadnjoj strani aparata.

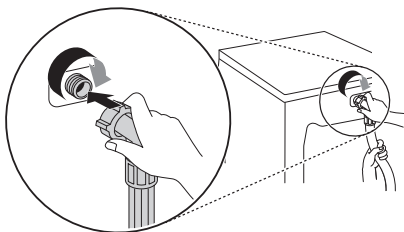

- Nemojte da povezujete crevo na dovod vruće vode kod modela sa jednim ulazom za vodu. Povežite samo sa dovodom za hladnu vodu.

NAPOMENA

- Kada dovršite povezivanje, ako voda curi iz creva, ponovite iste korake. Koristite najstandardniji tip slavine za dovod vode. U slučaju da je slavinu u obliku kvadrata ili prevelika, uklonite ploču za vođenje pre umetanja slavine u adapter.

- Postarajte se da crevo ne bude presavijeno niti zaglavljeno.

Instalacija odvodnog creva

Postavljanje odvodnog creva pomoću polukružnog držača

Odvodno crevo ne treba da se stavi na više od **100 cm** iznad poda. Voda iz uređaja se možda neće izbacivati ili će se izbacivati sporo.

- Pravilno pričvršćivanje odvodnog creva zaštititi pod od oštećenja zbog curenja vode.

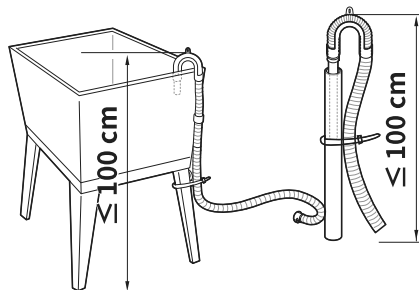
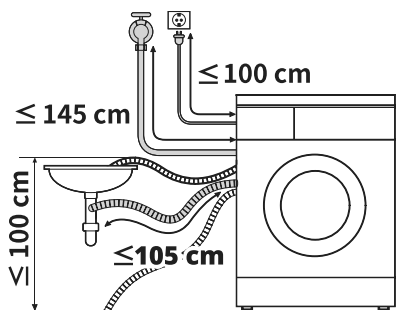

- Ako je odvodno crevo predugačko, ne koristite silu da biste ga ugurali u uređaj. To će izazvati veću buku.

22 MONTAŽA

- Kada odvodno crevo instalirate u sudoperi, dobro ga pričvrstite pomoću žice.

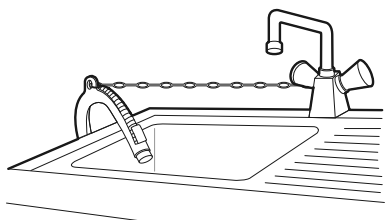

RAD

Pregled rada

Korišćenje uređaja

Pre prvog pranja, izaberite program pranja **Cotton (Pamuk)** i dodajte pola količine deterdženta. Pokrenite uređaj bez odeće. Time ćete ukloniti moguće ostatke i vodu iz bubnja koji su možda preostali tokom proizvodnje.

1 Razvrstajte odeću i napunite mašinu.

- Razvrstajte odeću po tipu tkanine, nivou zaprljanosti, boji i količini veša po potrebi. Otvorite vrata i napunite uređaj.

⚠ OPREZ

- Pre zatvaranja vrata, proverite da li su sva odeća i predmeti unutra i da ne vise preko gumene zaptivke na vratima gde mogu da se zaglave kada se vrata zatvore. Ako to ne uradite, doći će do oštećenja zaptivke na vratima i odeće.

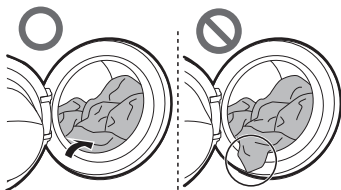

- Uklonite stvari iz fleksibilnog zaptivača na vratima da biste sprečili oštećenja odeće i zaptivke na vratima.

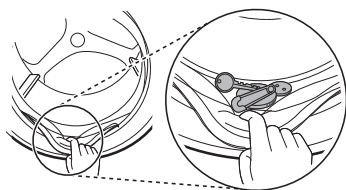

2 Dodajte proizvode za čišćenje ili deterdžent i omekšivač.

- Dodajte odgovarajuću količinu deterdženta u dozirnu posudu za deterdžent. Ako želite, dodajte izbeljivač ili omekšivač za veš u odgovarajuće odeljke dozirne posude.

3 Uključite uređaj.

- Pritisnite dugme **Napajanje** da biste uključili uređaj.

4 Izaberite željeni ciklus.

- Pritiskajte dugme ciklusa ili okrećite dugme za izbor ciklusa dok ne izaberete željeni ciklus.
- Sada izaberite temperaturu pranja i brzinu centrifuge. Obratite pažnju na informacije o održavanju na etiketi vaše odeće.

5 Pokrenite ciklus.

- Pritisnite dugme **Pokretanje/Pauza** da biste pokrenuli ciklus. Uređaj će izvršiti kratko okretanje bez vode kako bi izmerio težinu veša u mašini. Ako se dugme **Pokretanje/Pauza** ne pritisne u određenom vremenu, mašina za pranje veša će se isključiti i sva podešavanja će se izgubiti.

6 Kraj ciklusa.

- Kada se ciklus završi, čućete melodiju. Odmah uklonite veš iz uređaja da bi on bio manje izgužvan. Kada vadite veš, pogledajte oko zaptivke vrata da u njoj nisu ostale sitnije stvari.

Kontrolna tabla

Stvarna kontrolna tabla može da se razlikuje od modela do modela.

Funkcije kontrolne table

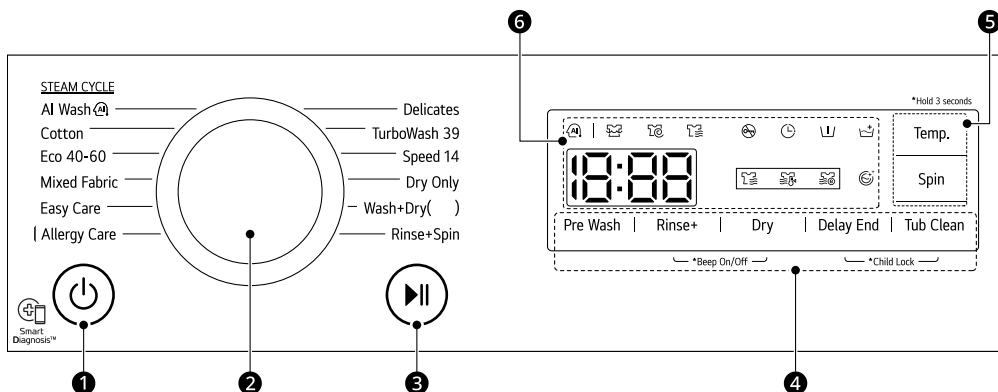

	Opis
1	<p>Dugme za uključivanje/isključivanje Napajanje</p> <ul style="list-style-type: none"> Pritisnite ovo dugme da biste uključili ili isključili mašinu za pranje veša.
2	<p>Programator</p> <ul style="list-style-type: none"> Programi su dostupni prema tipu odeće. Lampica će se upaliti kao oznaka za izabrani program. <p>NAPOMENA</p> <ul style="list-style-type: none"> Wash+Dry (Pranje+Sušenje) (): () označava kapacitet sušenja, koji se razlikuje u zavisnosti od modela.
3	<p>Dugme Pokretanje/Pauza</p> <ul style="list-style-type: none"> Ovo dugme se koristi za pokretanje ciklusa pranja ili za njegovo pauziranje. Ako je potrebno privremeno zaustaviti ciklus pranja, pritisnite ovo dugme.
4	<p>Dodatne opcije i funkcije</p> <ul style="list-style-type: none"> Da biste koristili dodatne funkcije, pritisnite i držite odgovarajuće dugme 3 sekunde. Odgovarajući simbol svetli na ekranu. One vam omogućavaju da izaberete dodatne programe.
5	<p>Dugmad za prilagođavanje programa pranja</p> <p>Koristite ovu dugmad da biste podesili temperaturu vode ili postavke za brzinu centrifuge za izabrani program.</p> <ul style="list-style-type: none"> Trenutne postavke su prikazane na ekranu. Pritisnite dugme za tu opciju da biste izabrali druge postavke.

	Opis
6	<p>Ekran</p> <ul style="list-style-type: none"> • Ekran pokazuje podešavanja, procenjeno preostalo vreme, opcije i statusne poruke. Kada je uređaj uključen, na ekranu će svetleti podrazumevana podešavanja. • Dok se težina veša automatski detektuje, ekran kontrolne table treperi.

Prikaz vremena i statusa

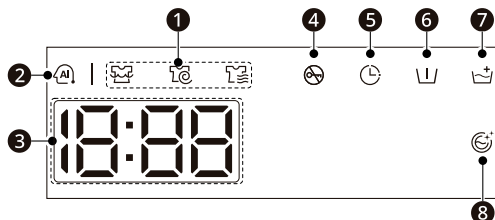

	Opis
1	<p>Indikatori statusa programa</p> <ul style="list-style-type: none"> • Kada je program pranja u toku, LED svetlo za aktivnu fazu će da treperi, a LED svetla za preostale faze će biti isključena. Kada se faza završi, LED svetlo se isključuje. Ako se ciklus pauzira, LED svetlo za aktivnu fazu će prestati da treperi.
2	<p>AI DD</p> <ul style="list-style-type: none"> • Funkcija AI DD (AI) obezbeđuje odgovarajuće obrtanje bubnja nakon što se završi detekcija punjenja. • Funkcija (AI) se aktivira kada je program AI Wash izabran i aktivan. <ul style="list-style-type: none"> - Ako se stavi previše deterdženta, može da se pojavi previše pene, a to će uzrokovati loš učinak AI DD.
3	<p>Procenjeno preostalo vreme</p> <ul style="list-style-type: none"> • Kada se izabere program pranja, prikazuje se podrazumevano vreme izabranog programa. Ovo vreme će da se promeni izborom opcija. • Ako je na ekranu prikazano ---, onda će vreme da se prikaže nakon što je detekcija punjenja odredila količinu veša. Ovo je normalno. • Prikazano vreme predstavlja samo procenu. Ovo vreme je zasnovano na normalnim uslovima rada. Nekoliko spoljašnjih faktora (težina veša, sobna temperatura, temperatura vode na ulazu itd.) mogu da utiču na stvarno vreme.
4	<p>Simbol (lock) zasvetli kada se program pokrene, a vrata su zaključana.</p>
5	<p>Simbol (clock) zasvetli kada je opcija Delay End (Odložen kraj) aktivirana.</p>
6	<p>Simbol (cup) zasvetli kada je opcija Pre Wash (Pretpranje) aktivirana.</p>
7	<p>Simbol (spray) zasvetli kada je opcija Rinse+ (Ispiranje+) aktivirana.</p>

	Opis
8	Simbol  zasvetli kada je opcija Tub Clean (Čišćenje bubnja) aktivirana.

Priprema veša za pranje

Da bi se veš oprao u najboljoj mogućoj meri, razvrstajte veš za pranje, a zatim pripremite odeću u skladu sa simbolima na etiketama za održavanje.

Razvrstavanje odeće

- Nivo zaprljanosti (Velika, Normalno, Blago): Razdvojite odeću u skladu sa stepenom zaprljanosti. Ako je moguće, nemojte da perete veoma zaprljanu odeću sa blago zaprljanom odećom.
- Boja (Bela, Svetlo, Tamno): Perite tamnu ili odeću u boji odvojeno od odeće bele boje ili svetlih boja. Mešanje odeće u boji i odeće svetle boje može da dovede do prenosa boje ili gubljenja boje svetlije odeće.
- Učebane grudvice (artikli koji ih stvaraju, artikli koji ih sakupljaju): Perite veš koji stvara grudvice zasebno od veša koji ih sakuplja. Veš koji stvara grudvice može da dovede do stvaranja učebanih kuglica ili grudvica na odeći koja sakuplja grudvice.

Provera informacija na etiketi za održavanje odeće

Simboli vam ukazuju na sastav tkanine odevnog predmeta i kako treba da se pere.

Simboli na etiketama za održavanje

Simbol	pranja / vrsta tkanine
	<ul style="list-style-type: none"> • Normalno pranje • Pamuk, mešovita tkanina
	<ul style="list-style-type: none"> • Lako za održavanje • Sintetika, mešovita tkanina
	<ul style="list-style-type: none"> • Posebno osetljiv veš • Osetljiva odeća
	<ul style="list-style-type: none"> • Samo ručno pranje • Vuna, svila
	<ul style="list-style-type: none"> • Ne prati

NAPOMENA

- Za opšte informacije o simbolima za pranje na etiketama za održavanje teksta posetite stranicu Ginetex (www.ginetex.ch).



Provera odeće pre ubacivanja u mašinu

- Da biste pomogli da se veš ujednačeno raspodeljuje tokom centrifugiranja, kombinujte velike i male artikle prilikom ubacivanja veša.
- Nemojte da perete zasebno male artikle. Dodajte 1–2 slična artikla punjenju da biste sprečili neuravnoteženo punjenje.
- Proverite sve džepove da biste potvrdili da su prazni. Predmeti kao što su ekseri, šnale, šibice, olovke, novčići i ključevi mogu da oštete i uređaj i odeću.

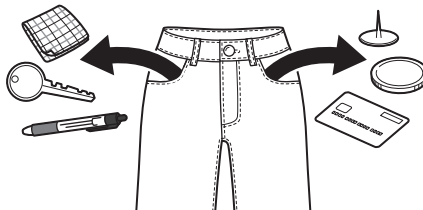

- Prilikom pranja odeće sa dugačkim trakama, vežite ih ili koristite mrežu za veš.
- Mrežu za veš koristite za sitne artikle kao što su rukavi, dugačke čarape, hulahopke, donji veš i čarape, da biste sprečili da se zaglave između bubnja i zaptivke na vratima.
- Mrežu za veš napunite manje od polovine zapremine i perite je sa ostalom odećom. Izbegavajte da je prepunite ili da je perete odvojeno jer može da izazove neravnotežu u bubnju, što dovodi do nepravilnog ciklusa centrifugiranja.

- Zakopčajte rajsferšluse, dugmad i kopče da biste obezbedili da se ne zakače za drugu odeću.
- Pre pranja tretirajte prljavštinu i fleke utrljavanjem male količine deterdženta rastvorenog u vodi na fleke kao pomoć pri uklanjanju prljavštine.

Dodavanje deterdženta i omekšivača

Doziranje deterdženta

- Deterdžent treba da se koristi prema uputstvima proizvođača deterdženta i bira prema tipu, boji i zaprljanosti tkanine i temperaturi pranja. Koristite jedino deterdžente koji su pogodni za mašine za pranje s bubnjem (sa vratima sa prednje strane).
- Ako bude previše pene, smanjite količinu deterdženta.
- Ako se stavi previše deterdženta, može da se pojavi previše pene, a to će uzrokovati loše pranje ili izazvati preopterećenje za motor.
- Ako želite da koristite tečni deterdžent, pratite uputstva koja je obezbedio proizvođač deterdženta.
- Tečni deterdžent možete da sipate direktno u glavnu dozirnu posudu ako odmah pokrećete ciklus pranja.
- Ne koristite tečni deterdžent ako koristite funkciju **Delay End (Odložen kraj)** ili ako ste izabrali opciju **Pre Wash (Pretpranje)** jer će tečnost odmah da se doda i može da se stvrdne u dozirnoj posudi ili bubnju.
- Možda će biti potrebno da se korišćenje deterdženta prilagodi temperaturi vode, tvrdoći vode, količini i zaprljanosti veša u mašini. Za najbolje rezultate izbegavajte preteranu upotrebu deterdženta. Ako to ne uradite doći će do stvaranja previše pene.
- Pogledajte etiketu na odeći pre dodavanja deterdženta i izbora temperature vode.
- Koristite isključivo pogodne deterdžente za odgovarajuću vrstu odeće:
 - Tečni deterdžent je često osmišljen za specijalne primene, npr. za obojenu tkaninu, vunu, osetljivu ili tamnu odeću.

- Praškasti deterdžent je pogodan za sve vrste tkanine.
- Za bolje rezultate pranja bele i svetle odeće, koristite praškasti deterdžent sa izbeljivačem.
- Deterdžent se iz dozirne posude uzima ispiranjem na početku ciklusa pranja.

NAPOMENA

- Ne dozvolite da se deterdžent stvrdne. Ako se to desi, može doći do zagušenja, loših performansi ispiranja ili neprijatnih mirisa.
- Kompletno punjenje: prema preporukama proizvođača.
- Delimično punjenje: 1/2 normalne količine.
- Minimalno punjenje: 1/3 kompletnog punjenja.

Upotreba posude

Da biste dodali dozu deterdženta u posudu:

- 1 Otvorite dozirnu posudu.
- 2 Dodajte deterdžent i omekšivač u odgovarajuće odeljke.

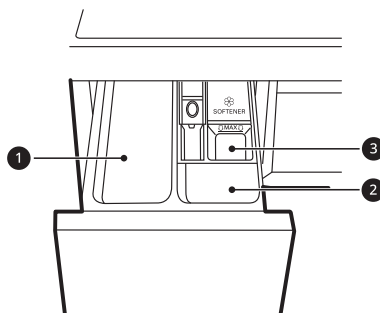

- 1 Odeljak za deterdžent za glavno pranje
 - Deterdženti za glavno pranje, omekšivač vode, izbeljivač i sredstvo za uklanjanje mrlja
- 2 Odeljak za deterdžent za pretpranje
- 3 Odeljak za tečni omekšivač

3 Nežno zatvorite dozirnu posudu za deterdžent pre početka ciklusa.

- Ako zalupite dozirnu posudu, može doći do prelivanja deterdženta u druge odeljke ili prosipanja u bubanj pre nego što je to programirano.
- Pazite da ne zaglavite ruku u dozirnu posudu prilikom zatvaranja.
- Normalno je da mala količina vode ostane u odeljcima posude na kraju ciklusa.

Odeljak za omekšivač za veš

Ovaj odeljak drži tečni omekšivač koji se automatski rastvara tokom finalnog ciklusa ispiranja. Može da se koristi i tečni i praškasti omekšivač.

- Naspite omekšivač do linije koja označava maksimalno dozvoljeno punjenje. Sipanje prekomerne količine omekšivača za veš koja premašuje liniju koja označava maksimalno dozvoljeno punjenje može da dovede do preuranjenog dodavanja što može da dovede do flekanja odeće.

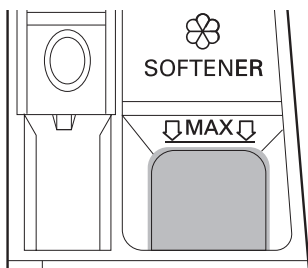

NAPOMENA

- Ne sipajte omekšivač direktno na odeću u bubnju jer ćete tako da prouzrokuje stvaranje tamnih fleka na odeći koje će se teško ukloniti.
- Ne ostavljajte omekšivač u posudi za deterdžent duže od 1 dana. Omekšivač može da se stvrdne. Omekšivač može da ostane u dozirnoj posudi ako je previše gust. Omekšivač treba razrediti ako je konsistencija previše gusta tako da može lako da protiče.
- Ne otvarajte dozirnu posudu kada se doprema voda tokom pranja.

- Nikad ne koristite rastvarače (benzen itd.).

Dodavanje tableta deterdženta

Tablete deterdženta takođe mogu da se koriste prilikom pranja.

1 Otvorite vrata i stavite tablete deterdženta u bubanj pre stavljanja odeće.

2 Stavite odeću u bubanj i zatvorite vrata.

NAPOMENA

- Nemojte da stavljate tablete u dozirnu posudu.

Dodavanje omekšivača za vodu

Omekšivač vode, kao što je sredstvo protiv kamenca, može da se koristi za smanjenje korišćenja deterdženta u oblastima sa visokim nivoom tvrdoće vode.

- Prvo dodajte deterdžent, zatim dodajte omekšivač za vodu. Dozirajte u skladu sa količinom naznačenom na ambalaži.

Tabela programa

Program pranja

AI Wash		40 °C (☐ (Cold (Hladno)) do 60 °C)	Maks. punjenje: 3 kg
Opis	<p>AI Wash obezbeđuje odgovarajuće obrtanje bubnja nakon što se završi detekcija punjenja.</p> <ul style="list-style-type: none"> Nežno pere vodootporne tkanine, a intenzivno tkanine koje propuštaju vodu. <p>NAPOMENA</p> <ul style="list-style-type: none"> Za najbolje rezultate pranja napunite suhu odeću za ovaj program. 		
Cotton (Pamuk)		40 °C (☐ (Cold (Hladno)) do 95 °C)	Maks. punjenje: nominalno
Opis	Pere normalno zaprljanu odeću kombinujući različita kretanja bubnja.		
Eco 40-60 (Eko 40-60)		40 °C (40 °C do 60 °C)	Maks. punjenje: nominalno
Opis	Pere normalno zaprljanu odeću na kojoj je navedeno da se pere na 40 °C ili 60 °C.		
Mixed Fabric (Odeća od mešovite tkanine)		40 °C (☐ (Cold (Hladno)) do 60 °C)	Maks. punjenje: 4 kg
Opis	<p>Pere mešovite tkanine istovremeno.</p> <ul style="list-style-type: none"> Koristite za različite vrste tkanina osim posebnih tkanina (svila/osetljivo, sportska odeća, tamna odeća, vuna, jorgani/zavese). 		
Easy Care (Lako za održavanje)		40 °C (☐ (Cold (Hladno)) do 60 °C)	Maks. punjenje: 4 kg
Opis	<p>Pere odeću koja ne zahteva peglanje nakon pranja.</p> <ul style="list-style-type: none"> Koristite za poliamid, akril, poliester. 		
Allergy Care (Uklanjanje alergena)		60 °C	Maks. punjenje: 4 kg
Opis	<p>Pomaže kod umanjivanja materija koje uzrokuju alergijsku reakciju.</p> <ul style="list-style-type: none"> Koristite za pamuk, donji veš, navlake za jastuke, čaršave, odeću za bebe. 		
Delicates (Osetljiva odeća)		20 °C (☐ (Cold (Hladno)) do 40 °C)	Maks. punjenje: 3 kg
Opis	Pere donji veš koji se može prati u mašini, providnu tkaninu i čipkastu odeću.		

TurboWash 39	40 °C (☐ Cold (Hladno)) do 60 °C)	Maks. punjenje: 5 kg
Opis	Sa 4 vodene mlaznice koje rade tokom pranja i ispiranja, ova mašina za pranje veša može da opere delimično punjenje blago zaprljanog veša za otprilike 39 minuta.	

Speed 14 (Brzi program 14 min)	20 °C (20 °C do 40 °C)	Maks. punjenje: 2 kg
Opis	Pere malu količinu blago zaprljanog veša otprilike 14 minuta.	

Dry Only (Samo sušenje)	-	Maks. punjenje: nominalno (Sušenje)
Opis	Koristi automatske programe za sušenje većine veša. <ul style="list-style-type: none"> • Za većinu sušenja, proverite da li je sav veš sličan po materijalu i debljini. 	

Wash+Dry (Pranje+Sušenje)	40 °C (☐ Cold (Hladno)) do 95 °C)	Maks. punjenje: nominalno (Sušenje)
Opis	Pere i suši odeću u istom programu.	

Rinse+Spin (Ispiranje+Centrifuga)	-	Maks. punjenje: nominalno
Opis	Ispira i centrifugira odeću. Koristite omekšivač ako je potrebno.	

NAPOMENA

- Izaberite odgovarajuću temperaturu vode za izabrani program pranja. Uvek pratite oznake na etiketi o održavanju proizvođača odevnog predmeta ili uputstva tokom pranja da biste izbegli oštećenje odeće.
- Izaberite odgovarajuću temperaturu pranja i brzinu centrifugiranja za željene programe.
- Stvarna temperatura vode može da se razlikuje od one navedene za ciklus pranja.
- Preporučuje se korišćenje neutralnog deterdženta.

Dodatne opcije

*1 Ova opcija se automatski dodaje programu pranja i ne može se isključiti.

NAPOMENA

- Opcija **Delay End (Odložen kraj)** može da se izabere za svaki program pranja u ovoj tabeli.

Program	Pre Wash (Pretpranje)	Rinse+ (Ispiranje+)	Dry (Sušenje)
AI Wash		●	
Cotton (Pamuk)	●	●	●
Eco 40-60 (Eko 40-60)	●	●	●
Mixed Fabric (Odeća od mešovite tkanine)	●	●	●
Easy Care (Lako za održavanje)	●	●	●
Allergy Care (Uklanjanje alergena)		●	●
Delicates (Osetljiva odeća)		●	
TurboWash 39	●	●	●
Speed 14 (Brzi program 14 min)		●	●
Dry Only (Samo sušenje)			●*1
Wash+Dry (Pranje+Sušenje)	●	●	●*1

Izabrana maksimalna brzina centrifuge

Program	Brzina centrifuge	
	Podrazumevano	Dostupno
AI Wash	1400 o/min	Sve
Cotton (Pamuk)	1400 o/min	Sve
Eco 40-60 (Eko 40-60)	1400 o/min	Sve
Mixed Fabric (Odeća od mešovite tkanine)	1000 o/min	Sve
Easy Care (Lako za održavanje)	1400 o/min	Sve
Allergy Care (Uklanjanje alergena)	1400 o/min	Sve
Delicates (Osetljiva odeća)	800 o/min	Do 800 o/min

Program	Brzina centrifuge	
	Podrazumevano	Dostupno
TurboWash 39	1200 o/min	400 do 1400 o/min
Speed 14 (Brzi program 14 min)	400 o/min	Sve
Dry Only (Samo sušenje)	0	0 /1000 do 1400 o/min
Wash+Dry (Pranje+Sušenje)	1400 o/min	1000 do 1400 o/min

NAPOMENA

- Stvarna maksimalna brzina centrifuge može varirati u zavisnosti od uslova opterećenja. Gornje vrednosti su zaokružene na najbližu stotinu.

Podaci o potrošnji

Opis jedinice

kg: Količina veša

h:mm: Trajanje programa

kWh: Potrošnja energije

°C: Maksimalna temperatura u tekstu koji se tretira



litara: Potrošnja vode

obrta u minuti: Maksimalna brzina centrifuge



%: Preostala vlažnost na kraju faze centrifugiranja. Što je veća brzina centrifuge, veća je buka, a manja preostala vlažnost.

Obični programi

Modela: F4Y5E*



Program	kg	h:mm	kWh	°C	litara	obrta u minuti	%
Cotton (Pamuk) 20 °C	11	2:59	0,318	25	74,0	1350	49,4
Cotton (Pamuk) 60 °C	11	3:59	1,570	49	77,0	1350	49,1
Eco 40-60 (Eko 40-60) (Puno)* ¹	11	4:00	0,838	36	77,0	1360	44,9
Eco 40-60 (Eko 40-60) (Pola)* ¹	5,5	3:00	0,547	29	69,0	1360	45,4
Eco 40-60 (Eko 40-60) (Četvrtina)* ¹	3	2:39	0,252	25	35,0	1360	44,7
Mixed Fabric (Odeća od mešovite tkanine)	4	1:21	0,603	35	54,0	1000	67,0
Speed 14 (Brzi program 14 min)	2	0:14	0,051	21	41,0	400	106,0
Eco 40-60 (Eko 40-60) +  * ² (Puno)* ³	6	7:35	3,821	24	111,0	1360	-
Eco 40-60 (Eko 40-60) +  * ² (Pola)* ³	3	4:35	1,962	21	58,0	1360	-

Modela: F4DR510S**

Program	kg	h:mm	kWh	°C	litara	obrtaja u minuti	%
Cotton (Pamuk) 20 °C	10	2:59	0,299	25	72,0	1350	49,1
Cotton (Pamuk) 60 °C	10	3:59	1,561	49	73,0	1350	47,8
Eco 40-60 (Eko 40-60) (Puno)*¹	10	3:59	0,750	32	74,0	1360	44,2
Eco 40-60 (Eko 40-60) (Pola)*¹	5	3:00	0,498	29	62,0	1360	43,4
Eco 40-60 (Eko 40-60) (Četvrtina)*¹	2,5	2:22	0,250	25	32,0	1360	46,3
Mixed Fabric (Odeća od mešovite tkanine)	4	1:21	0,603	35	54,0	1000	67,0
Speed 14 (Brzi program 14 min)	2	0:14	0,051	21	41,0	400	106,0
Eco 40-60 (Eko 40-60) + *²(Puno)*³	6	7:35	3,821	24	111,0	1360	-
Eco 40-60 (Eko 40-60) + *²(Pola)*³	3	4:35	1,962	21	58,0	1360	-

Modela: F4Y5V*

Program	kg	h:mm	kWh	°C	litara	obrtaja u minuti	%
Cotton (Pamuk) 20 °C	9	2:59	0,298	26	69,0	1350	50,0
Cotton (Pamuk) 60 °C	9	3:59	1,553	48	70,0	1350	50,0
Eco 40-60 (Eko 40-60) (Puno)*¹	9	3:48	0,670	31	72,0	1360	43,7
Eco 40-60 (Eko 40-60) (Pola)*¹	4,5	2:54	0,430	27	55,0	1360	43,3
Eco 40-60 (Eko 40-60) (Četvrtina)*¹	2,5	2:22	0,260	25	28,0	1360	47,0

Program	kg	h:mm	kWh	°C	litara	obrta u minuti	%
Mixed Fabric (Odeća od mešovite tkanine)	4	1:21	0,603	35	54,0	1000	67,0
Speed 14 (Brzi program 14 min)	2	0:14	0,051	21	41,0	400	106,0
Eco 40-60 (Eko 40- 60) + *2(Puno)*3	6	7:35	3,821	24	111,0	1360	-
Eco 40-60 (Eko 40- 60) + *2(Pola)*3	3	4:35	1,962	21	58,0	1360	-

*1 Može da čisti normalno zaprljan pamučni veš na kojem je označeno da može da se pere na 40 °C ili 60 °C, zajedno u istom ciklusu i da se ovaj program koristi da se proceni usaglašenost sa EU propisima za ekološki dizajn (EU 2019/2023).

*2 Opcija sušenja Plakar+

*3 Može da čisti normalno zaprljan pamučni veš na kojem je označeno da može da se pere na 40 °C ili 60 °C, zajedno u istom ciklusu i da ga suši tako da može odmah da se odloži u ormar i da se ovaj program koristi da se proceni usaglašenost sa EU propisima za ekološki dizajn (EU 2019/2023).

NAPOMENA

- Rezultati testova zavise od pritiska vode, tvrdoće vode, temperature vode na ulazu, sobne temperature, vrste i količine ubačenog veša, stepena zaprljanosti, korišćenog deterdženta, promena u napajanju i izabranih dodatnih opcija.
- Vrednosti običnih programa sa izuzetkom ciklusa **Eco 40-60 (Eko 40-60)** i **Eco 40-60 (Eko 40-60) + ** su samo indikativne.
- Uredba EU 2019/2023, koja važi od 1. marta 2021, povezana je sa klasama energetske efikasnosti iz Uredbe EU 2019/2014.
- Skenirajte QR kod na etiketi energetske efikasnosti na uređaju na kojoj se nalazi link za informacije koje se odnose na performanse uređaja u bazi podataka EU EPREL. Čuvajte etiketu energetske efikasnosti za buduću upotrebu zajedno sa priručnikom i svim ostalim dokumentima dostavljenim uz uređaj.
- Naziv modela može se pronaći na etiketi sa podacima o uređaju kada se vrata otvore tik pored otvora bubnja.
- Da biste pronašli iste informacije na veb-sajtu EPREL, posetite <https://eprel.ec.europa.eu> i pretražite koristeći naziv modela. (Važi od 1. marta 2021.)

Program sušenja

Opšti saveti za sušenje

Koristite automatske programe za sušenje većine veša. Elektronski senzori mere temperaturu izduvnog vazduha kako bi povećali ili smanjili temperaturu sušenja radi bržeg reagovanja i bolje kontrole temperature.

- Nemojte zatvarati slavinu sa hladnom vodom, treba biti dostupna u toku ciklusa sušenja
- Automatski proces od pranja do sušenja ovog uređaja može jednostavno da se izabere.
- Za većinu sušenja, proverite da li je sva odeća slična po materijalu i debljini.
- Nemojte da prepunite uređaj stavljanjem previše stvari u bubanj. Veš mora da ima prostora za slobodno prevrtanje.
- Ako otvorite vrata i izvadite veš pre nego što uređaj završi sa programom, ne zaboravite da pritisnete dugme **Pokretanje/Pauza**.
- Kada se sušenje završi, simbol End se pojavljuje na ekranu. Ako se u određenom vremenskom periodu odeća ne izvadi iz bubnja, simbol End se pojavljuje na ekranu i uređaj povremeno prevrne odeću otprilike tokom 4 sata da bi se smanjilo stvaranje nabora. Da biste zaustavili ovu funkciju, pritisnite bilo koje dugme i izvadite odeću iz bubnja.

Vunene stvari

Ne sušite vunene stvari prevrtanjem. Razvucite ih na prvobitni oblik i sušite ih na ravnoj površini.

Tkani i pleteni materijali

Neki tkani i pleteni materijali mogu da se skupe, manje ili više, u zavisnosti od njihovog kvaliteta.

Uvek razvucite takve materijale odmah nakon sušenja.

Trajni otisak i sintetika

Nemojte da prepunite uređaj. Izvadite odeću sa trajnim otiskom čim se uređaj zaustavi da biste smanjili gužvanje.

Odeća za bebe i spavačice

Uvek pogledajte uputstva proizvođača.

Čebad i jorgani

Pogledajte etikete za održavanje na čebadima i jorganima pre korišćenja programa sušenja. Neka čebad i jorgani mogu da se skupe na zagrejanom vazduhu.

Guma i plastika

Ne sušite stvari koje su napravljene od gume ili plastike ili sadrže gumu ili plastiku, kao što su:

- Kecele, portikle, navlake za stolice
- Zavesa i stolnjaci
- Prostirke za kupatilo

Staklena vlakna

Ne sušite stvari koje sadrže staklena vlakna u uređaju. Čestice stakla koje ostanu u uređaju mogu se nakupiti na odeći i izazvati iritaciju kože.

NAPOMENA

- Kada isključite ciklus sušenja na uređaju, motor ventilatora za sušenje može da nastavi da radi 60 sekundi u cilju zaštite.
- Budite pažljivi prilikom uklanjanja odeće iz uređaja, jer odeća ili uređaj mogu biti vrući.
- Procenjeno vreme sušenja varira od stvarnog vremena sušenja u automatskom ciklusu. Vrsta tkanine, količina veša i izabrani stepen vlažnosti mogu uticati na vreme sušenja.
- Ako izaberete samo sušenje, centrifugiranje se automatski pokreće radi energetske efikasnosti.

Korišćenje programa sušenja

Možete da prilagodite program korišćenjem sledećih funkcija sušenja:

Plakar (👕)

Skraćuje vreme sušenja i potrošnju energije tokom programa sušenja.

- Vrsta tkanine: pamučne ili lanene tkanine kao što su pamučni peškiri, majice i lanena odeća.
- Maks. punjenje: **nominalno**

Vreme 30/60/120 minuta

Promenite vreme sušenja prema maksimalnom punjenju.

- Vrsta tkanine: pamuk, peškiri
- Maks. punjenje: **1 kg (30 minuta), 2 kg (60 minuta), 4 kg (120 minuta)**

Niska temperatura 

Pogodno za sušenje na niskoj temperaturi za manje oštećenje odeće.

- Vrsta tkanine: za osetljive tkanine
- Maks. punjenje: **3,5 kg**

Plakar+ 

Pogodno za energetski program sušenja.

- Vrsta tkanine: pamučne ili lanene tkanine kao što su pamučni peškiri, majice i lanena odeća.
- Maks. punjenje: **nominalno**

NAPOMENA

- Kapacitet mašine za pranje odeće dvostruko je veći prilikom sušenja odeće. Ako se mašina koristi za sušenje veša, veš za pranje mora da bude manjeg obima za efikasan učinak sušenja. Ako se pere maksimalno punjenje veša, izvadite polovinu odeće pre pokretanja programa sušenja.
- Svi ciklusi sušenja počinju kratkim ciklusom centrifuge da bi se izvukla što veća količina vlažnosti iz punjenja pre sušenja.



Korišćenje funkcije za pranje i sušenje

- 1 Pripremite odeću i ubacite je u bubanj.
 - Za ujednačeno sušenje punjenja, svi komadi odeće u punjenju treba da budu slične vrste materijala i debljine.
 - Nemojte prekomerno da puniti bubanj. Veš mora da ima prostora da se slobodno prevrće.

- 2 Pritisnite dugme **Napajanje**.



- 3 Izaberite program pranja.

- 4 Sipajte deterdžent.

- 5 Pritisnite dugme **Dry (Sušenje)** nekoliko puta uzastopno da biste listali ponuđene izbore:
 - Plakar  – za opšte sušenje
 - Vreme 30/60/120 minuta – za vremensko sušenje
 - Niska temperatura  – za osetljive tkanine

- 6 Pritisnite dugme **Pokretanje/Pauza**.

Korišćenje samo funkcije sušenja

- 1 Pripremite odeću i ubacite je u bubanj.
 - Za ujednačeno sušenje punjenja, svi komadi odeće u punjenju treba da budu slične vrste materijala i debljine.
 - Nemojte prekomerno da puniti bubanj. Treba da ima dovoljno prostora da bi odeća mogla slobodno da se prevrće.
- 2 Pritisnite dugme **Napajanje**.
 - Nemojte da izaberete program pranja i nemojte da sipate deterdžent.
- 3 Pritisnite dugme **Dry (Sušenje)** nekoliko puta uzastopno da biste listali ponuđene izbore:
 - Plakar  – za opšte sušenje
 - Vreme 30/60/120 minuta – za vremensko sušenje
 - Niska temperatura  – za osetljive tkanine
 - Plakar+  – za teže tkanine
- 4 Pritisnite dugme **Pokretanje/Pauza**.

NAPOMENA

- Ako izaberete program, nećete moći da izaberete program sušenja. Ako do toga dođe, pritisnite dugme **Napajanje** dva puta da biste isključili ciklus mašine, a zatim da biste ga ponovo uključili.
-

Dodatne opcije i funkcije

Možete da koristite dodatne opcije i funkcije da biste prilagodili programe.

Prilagođavanje programa pranja

Svaki program ima podrazumevane postavke koje su automatski izabrane. Takođe možete da prilagodite ove postavke koristeći ovu dugmad.

Temp. (Temperatura)

Ovo dugme bira temperaturu pranja za izabrani program.

- Pritisnite dugme **Temp. (Temperatura)** dok željena postavka ne zasvetli.
- Izaberite temperaturu vode pogodnu za tip veša koji perete. Za najbolje rezultate pratite oznake na etiketama o održavanju tkanine.

Spin (Centrifuga)

Nivo intenziteta centrifuge može da se izabere uzastopnim pritiskanjem ovog dugmeta.

- Pritisnite dugme **Spin (Centrifuga)** da biste izabrali broj obrtaja u minuti.

NAPOMENA

- Ako je za nivo centrifuge izabrana opcija **0**, bubanj mašine za pranje veša će se okretati pre izbacivanja vode.

Rinse+ (Ispiranje+)

Ova funkcija se preporučuje za ljude sa alergijama na deterdžent.

- Pritisnite dugme **Rinse+ (Ispiranje+)** za dodavanje ispiranja jednom.

Pratite sledeće korake za prilagođavanje programa pranja:

- 1 Pripremite odeću i ubacite je u bubanj.
- 2 Pritisnite dugme **Napajanje**.
- 3 Sipajte deterdžent.

- 4 Izaberite program pranja.

- 5 Prilagodite program pranja (**Temp. (Temperatura)**, **Spin (Centrifuga)** i **Rinse+ (Ispiranje+)**) po potrebi.

- 6 Pritisnite dugme **Pokretanje/Pauza**.

Korišćenje samo funkcije centrifuge

- 1 Pripremite odeću i ubacite je u bubanj.
- 2 Pritisnite dugme **Napajanje**.
 - Nemojte da izaberete program pranja i nemojte da sipate deterdžent.

- 3 Pritisnite dugme **Spin (Centrifuga)**.

- 4 Pritisnite dugme **Pokretanje/Pauza**.

NAPOMENA

- Ako izaberete program pranja, nećete moći da izaberete samo funkciju centrifuge. Ako do toga dođe, pritisnite dugme **Napajanje** dva puta da isključite ciklus mašine, a zatim da ga ponovo uključite.

Korišćenje osnovnih opcija

Možete da prilagodite programe korišćenjem sledećih osnovnih opcija:

Pre Wash (Pretpranje)

Ova opcija se preporučuje kada perete veoma zaprljan veš.

- 1 Pritisnite dugme **Napajanje**.

- 2 Izaberite program pranja.

3 Pritisnite dugme **Pre Wash (Pretpranje)** po potrebi.

4 Pritisnite dugme **Pokretanje/Pauza**.

Delay End (Odložen kraj)

Ovu funkciju možete da podesite tako da se uređaj automatski pokrene i završi nakon navedenog intervala.

1 Pritisnite dugme **Napajanje**.

2 Izaberite program pranja.

3 Pritisnite dugme **Delay End (Odložen kraj)** po potrebi.

4 Pritisnite dugme **Pokretanje/Pauza**.

NAPOMENA

- Osim LED svetla za dugme **Delay End (Odložen kraj)**, sva LED svetla na kontrolnoj tabli biće isključena u roku od 20 minuta. Ova funkcija može da se razlikuje zavisno od kupljenog modela.
- Vreme odlaganja je vreme do kraja programa, ne početka. Stvarno vreme rada može da se razlikuje zbog temperature vode, odeće i drugih faktora.
- Da biste otkazali ovu funkciju, potrebno je da pritisnete dugme **Napajanje**.
- Izbegavajte korišćenje tečnog deterđenta za ovu funkciju.

NAPOMENA

- Kada se aktivira ova funkcija, zaključana su sva dugmad osim dugmeta **Napajanje**.
- Kada su kontrole zaključane, ĆL i preostalo vreme se naizmeniĉno prikazuju na ekranu tokom pranja dok je ova funkcija aktivirana.
- Iskljuĉivanje napajanja neće resetovati ovu funkciju. Morate da deaktivirate ovu funkciju da biste mogli da pristupite drugim funkcijama.

Zakljuĉavanje kontrolne table

1 Ukljuĉite napajanje.

2 Pritisnite i drŹite dugmad **Delay End (OdloŹen kraj)** i **Tab Clean (Ĉišćenje bubnja)** u isto vreme 3 sekunde da biste aktivirali ovu funkciju.

- Ĉujete zvuĉni signal i na ekranu će se pojaviti ĆL.

Otkljuĉavanje kontrolne table

1 Ukljuĉite napajanje.

2 Pritisnite i drŹite dugmad **Delay End (OdloŹen kraj)** i **Tab Clean (Ĉišćenje bubnja)** u isto vreme 3 sekunde da biste deaktivirali ovu funkciju.

Beep On/Off (Ukljuĉivanje/iskljuĉivanje zvuĉnog signala)

Uređaj se oznaĉava zvuĉnim signalom kada se pokrene i zaustavi.

- Istovremeno pritisnite i drŹite dugmad **Rinse+ (Ispiranje+)** i **Dry (Sušenje)** tokom 3 sekunde da biste deaktivirali/aktivirali ovu funkciju.

Postavke

Child Lock (Zakljuĉavanje zbog dece)

Koristite ovu opciju da biste onemogućili kontrole. Ova funkcija može da spreĉi decu da menjaju cikluse ili rukuju uređajem.

PAMETNE FUNKCIJE

Aplikacija LG ThinQ

Aplikacija **LG ThinQ** omogućava vam da komunicirate sa uređajem koristeći pametni telefon.

Funkcija aplikacije LG ThinQ

Mogućnost komunikacije sa uređajem putem pametnog telefona primenom odgovarajućih pametnih funkcija.

Smart Diagnosis (Pametna dijagnostika)

Ova funkcija pruža korisne informacije o otkrivanju i rešavanju problema sa uređajem na osnovu obrasca upotrebe.

Instalacija aplikacije LG ThinQ

Pretražite aplikaciju **LG ThinQ** u radnji Google Play Store & Apple App Store putem pametnog telefona. Pratite uputstva za preuzimanje i instalaciju aplikacije.

Smart Diagnosis (Pametna dijagnostika)

Upotrebite tu funkciju da lakše dijagnostikujete i otklonite probleme sa svojim uređajem.

NAPOMENA

- Zbog razloga koji se ne mogu pripisati nemaru kompanije LGE, usluga možda neće biti u funkciji zbog spoljašnjih faktora, kao što su, bez ograničenja, nedostupnost funkcije Wi-Fi, prekid povezivanja sa funkcijom Wi-Fi, politika lokalne prodavnice aplikacija ili nedostupnost aplikacije.
- Funkcija može da podleže promenama bez prethodnog upozorenja i može da se javlja u različitim oblicima u zavisnosti od toga gde se nalazite.

Korišćenje zvučne dijagnostike za dijagnostikovanje problema

Pratite uputstva u nastavku za korišćenje metode zvučne dijagnostike.

- Pokrenite aplikaciju **LG ThinQ** i izaberite funkciju **Smart Diagnosis** u meniju. Pratite uputstva za zvučnu dijagnostiku priložena u aplikaciji **LG ThinQ**.

- 1 Pritisnite dugme **Napajanje** da biste uključili uređaj.
 - Nemojte da pritisnete drugu dugmad.

- 2 Stavite mikrofon pametnog telefona blizu dugmeta **Napajanje**.

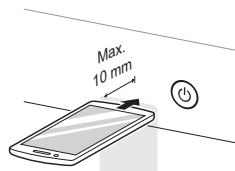

- 3 Pritisnite i držite dugme **Temp. (Temperatura)** 3 sekunde ili duže dok držite mikrofon pametnog telefona na dugmetu **Napajanje** dok se prenos podataka ne završi.
 - Držite pametni telefon mirno dok se prenos podataka ne završi. Vreme preostalo za prenos podataka biće prikazano.
- 4 Nakon što se obavi prenos podataka, dijagnoza se prikazuje u aplikaciji.

NAPOMENA

- Za najbolje rezultate ne pomerajte pametni telefon dok se zvuk prenosi.

ODRŽAVANJE

⚠ UPOZORENJE

- Isključite utičnicu uređaja pre čišćenja da biste izbegli opasnost od strujnog udara. Ako se ne pridržavate ovog upozorenja, može doći do ozbiljnih povreda, požara, strujnog udara ili smrti.
- Za čišćenje uređaja nikada ne koristite jake hemikalije, abrazivna sredstva za čišćenje ili rastvarače. Oni mogu da oštete farbu.

Čišćenje nakon svakog pranja

Šta da čistite

Uvek uklanjajte stvari iz mašine za pranje veša čim se ciklus završi. Ostavljanje vlažnih stvari unutar mašine za pranje veša može da izazove gužvanje, prenos boje i neprijatan miris.

- Kada se ciklus pranja završi, obrišite vrata i unutrašnjost zaptivke vrata da biste uklonili vlagu.
- Ostavite blago otvorena vrata da bi se unutrašnjost bubnja osušila.
- Obrišite uređaj pomoću suve krpe da biste uklonili vlagu.

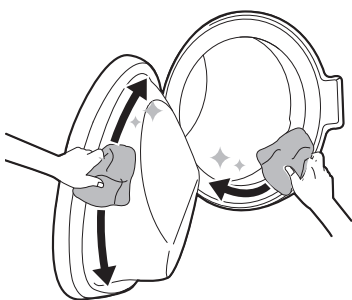

⚠ UPOZORENJE

- Ostavite vrata otvorena kako bi se osušila unutrašnjost uređaja samo ako su deca kod kuće pod nadzorom.

Čišćenje spoljašnjosti

Pravilno održavanje uređaja može da produži radni vek.

Spoljašnjost

- Odmah obrišite ako se nešto prospe.
- Obrišite vlažnom krpom, a zatim ponovo suvom krpom da biste bili sigurni da nema vlage na spojevima ili naprslinama komore.
- Ne pritiskajte površinu ili ekran koristeći oštre predmete.

Vrata

- Čistite pomoću vlažne krpe spolja i iznutra, a zatim osušite pomoću mekane krpe.

⚠ UPOZORENJE

- Ne pokušavajte da skidate panele niti da rasklapate uređaj. Nemojte oštrim predmetima dodirivati kontrolnu tablu da biste rukovali uređajem.

Periodično čišćenje uređaja

Čišćenje bubnja

Ovo je program koji pomaže u čišćenju unutrašnjosti uređaja natapanjem, pranjem, ispiranjem i centrifugiranjem.

Pokrenite ovu funkciju **jednom mesečno** (ili češće ako je potrebno) da biste smanjili naslage deterdženta i omekšivača i druge ostatke.

- Ako postoji neprijatan miris ili plesan unutar uređaja, pokrenite ovu funkciju **jednom nedeljno ili svake 3 nedelje**, pored preporučenih redovnih intervala.

NAPOMENA

- Poruka **CLL** će se prikazati da vas upozori na preporuku pokretanja ove funkcije.

1 Uklonite sav veš ili stvari iz uređaja i zatvorite vrata.

2 Otvorite dozirnu posudu i dodajte sredstvo protiv kamenca u prahu u odeljak za glavno pranje.

- Tablete mogu da se stave direktno u bubanj kao alternativa prahu.

3 Polako zatvarajte dozirnu posudu.

4 Uključite napajanje i izaberite **Tub Clean (Čišćenje bubnja)**.

5 Pritisnite dugme **Pokretanje/Pauza** za početak.

6 Ostavite otvorena vrata da bi se unutrašnjost uređaja potpuno osušila.

- Kada se unutrašnjost uređaja ne osuši potpuno, može da uzrokuje pojavu neprijatnih mirisa ili plesni.

⚠ UPOZORENJE

- Ostavite vrata otvorena kako bi se osušila unutrašnjost uređaja samo ako su deca kod kuće pod nadzorom.

Čišćenje filtera za dovod vode

Filter za dovod vode sakuplja kamenac ili bilo kakve naslage koje se mogu naći u vodi koja se dovodi u uređaj. Čistite filter za dovod vode na otprilike svakih šest meseci ili češće ako je voda tvrda ili sadrži tragove kamenca.

- Isključite slavine za dovod vode u uređaj ako uređaj nećete koristiti izvesno vreme (npr. tokom odmora), naročito ako u neposrednoj blizini nema slivnika (odvoda).
- Poruka o grešci **IE** prikazaće se na kontrolnoj tabli kada voda ne ulazi u dozirnu posudu za deterdžent.

1 Isključite struju i zavrtnite slavinu za vodu i zatim odvrtnite dovodno crevo za vodu.

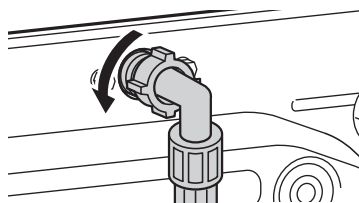

2 Uklonite filter za dovod vode koristeći mala klešta i zatim očistite filter pomoću srednje mekane četkice za zube.

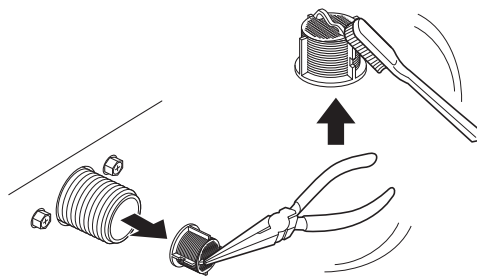

Čišćenje filtera odvodne pumpe i obavljanje hitnog pražnjenja vode

Filter odvodne pumpe skuplja niti i male predmete koji su možda slučajno ostali u odeći. Vodite računa da se filter čisti svakih šest meseci da biste obezbedili savršen rad uređaja.

Dopustite da se voda ohladi pre čišćenja filtera odvodne pumpe. Otvorite vrata u hitnom slučaju ili obavite hitno pražnjenje vode.

- 1 Isključite uređaj iz napajanja.
- 2 Otvorite poklopac i izvucite odvodnu cev.

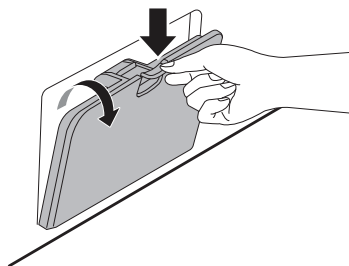

- 3 Prvo uklonite čep sa odvodne cevi, a zatim ispuštite vodu.

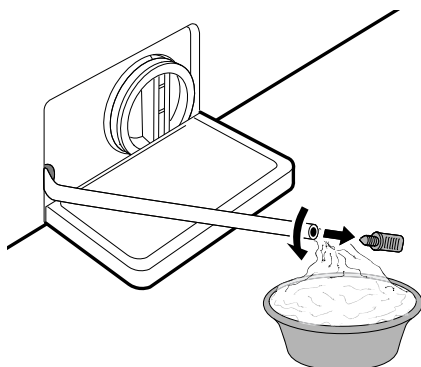

- 4 Odvijte filter odvodne pumpe da ispuštite preostalu vodu, a zatim nastavite da uklanjate ostatke ili predmete iz filtera.

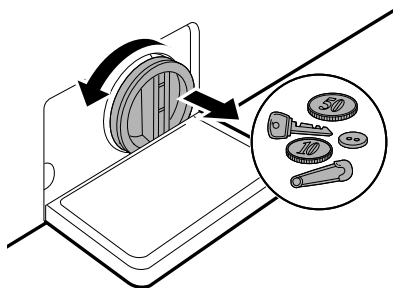

- 5 Nakon čišćenja filtera odvodne pumpe, pažljivo ponovo umetnite filter i zavrnite čep na odvodnu cev u pravcu kazaljki na satu da biste izbegli preplitanje niti i curenje. Ponovo umetnite čep na odvodnu cev i postavite cev u držač.

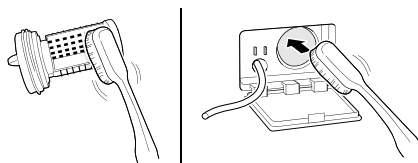

- 6 Zatvorite poklopac.

⚠ OPREZ

- Budite pažljivi prilikom izbacivanja vode, jer ona može biti vruća.
- Jednom mesečno pokrenite program čišćenja bubnja (ili češće ako je potrebno) da biste uklonili zaostali deterdžent i druge ostatke.

Čišćenje dozirne posude

Deterdžent i omekšivač za veš mogu da se natalože u dozirnoj posudi. Tečni deterdženti mogu da se zadrže ispod dozirne posude i da se ne rastvore u

potpunosti. Uklonite posudu i umetke i proverite da li ima naslaga proizvoda za čišćenje **jednom ili dvaput mesečno**.

1 Izvucite dozirnu posudu za deterdžent ravnim izvlačenjem posude dok se ne zaustavi.

- Zatim nežno izvucite posudu napolje dok čvrsto držite dugme za isključivanje.

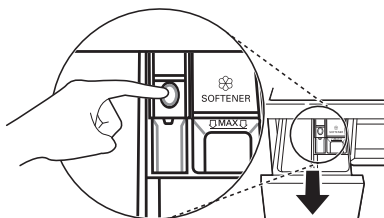

2 Uklonite naslage deterdženta i omekšivača.

- Isperite posudu i komponente posude toplom vodom da biste uklonili naslage deterdženta i omekšivača za veš. Za čišćenje dozirne posude koristite samo vodu.

3 Da biste očistili otvor za dozirnu posudu, koristite krpu ili malu četku koja nije od metala da biste očistili šupljinu.

- Uklonite sve ostatke iz gornjih i donjih delova šupljine.

4 Obrišite vlagu suvim peškirom ili krpom nakon čišćenja.

5 Ponovo sklopite komponente posude u odgovarajuće odeljke i umetnite posudu za deterdžent.

REŠAVANJE PROBLEMA

Korišćenje vašeg uređaja može da dovede do grešaka i kvarova. Sledeća tabela sadrži moguće uzroke i napomene za rešavanje poruke o grešci ili kvara. Preporučuje se da pažljivo pročitate tabelu da biste uštedeli vreme i novac koje možete potrošiti prilikom pozivanja servisnog centra kompanije LG Electronics.

Pre pozivanja servisa

Vaš uređaj je opremljen automatskim sistemom za nadgledanje grešaka kako bi u ranim fazama otkrivao i dijagnostikovao probleme. Ako vaš uređaj ne funkcioniše ispravno ili uopšte ne funkcioniše, proverite sledeće pre pozivanja servisnog centra kompanije LG Electronics.

Poruke o grešci

Simptomi	Mogući uzrok i rešenje
IE GREŠKA NA ULAZU	Dovod vode nije odgovarajući na toj lokaciji. Voda ne ulazi u uređaj ili ulazi polako. <ul style="list-style-type: none"> • Proverite drugu slavinu u kući.
	Slavina za dovod vode nije u potpunosti otvorena. Voda ne ulazi u uređaj ili ulazi polako. <ul style="list-style-type: none"> • U potpunosti otvorite slavinu.
	Dovodna creva za vodu su presavijena. <ul style="list-style-type: none"> • Ispravite crevo ili ponovo postavite crevo za ulaz vode
	Filteri dovodnih creva su zapušeni. <ul style="list-style-type: none"> • Pregledajte i očistite ventil za dovod vode nakon zatvaranja slavina i uklanjanja spojeva creva na mašinu za pranje veša.
UE GREŠKA ZBOG DISBALANSA	Uređaj ima sistem koji detektuje i ispravlja disbalans uređaja. <ul style="list-style-type: none"> • Odeća je možda previše vlažna na kraju ciklusa; prerasporedite količinu da biste omogućili ispravno centrifugiranje. Zatvorite vrata i pritisnite dugme Pokretanje/Pauza. Može biti potrebno malo vremena pre nego što uređaj pokrene centrifugu. Vrata moraju biti zaključana pre aktiviranja centrifuge.
	Količina veša je premala. Ovaj sistem će možda da prekine centrifugiranje ili čak da prekine ciklus centrifugiranja u potpunosti ako se pojedinačni teški predmeti (npr. prostirka za kupatilo, bade mantil itd.) ubace u mašinu. <ul style="list-style-type: none"> • Dodajte 1 ili 2 slična komada odeće ili manje komade odeće da biste pomogli u balansiranju količine veša. Zatvorite vrata i pritisnite dugme Pokretanje/Pauza. Može biti potrebno nekoliko trenutaka pre nego što uređaj pokrene centrifugu. Uređaj mora biti zaključan pre nego što se centrifuga može aktivirati.
QE GREŠKA NA IZLAZU ZA VODU	Odvodno crevo je presavijeno ili zapušeno. Voda iz uređaja se ne izbacuje ili se izbacuje sporo. <ul style="list-style-type: none"> • Očistite i ispravite odvodno crevo.

Simptomi	Mogući uzrok i rešenje
DE GREŠKA NA IZLAZU ZA VODU	Odvodni filter je zapušen. <ul style="list-style-type: none"> • Proverite i očistite odvodni filter.
dE dE I dE2 dE4 GREŠKA NA VRATIMA	Senzor vrata je u kvaru. <ul style="list-style-type: none"> • Pozovite servisni centar kompanije LG. Broj telefona lokalnog servisnog centra kompanije LG možete da pronađete u garantnom listu.
EE GREŠKA KONTROLE	To je greška u upravljanju. <ul style="list-style-type: none"> • Izvadite utikač za napajanje iz utičnice i pozovite servisni centar.
LE GREŠKA ZBOG ZAKLJUČANOG MOTORA	Preopterećenje motora. <ul style="list-style-type: none"> • Ostavite uređaj na 30 minuta dok se motor ne ohladi, a zatim ponovo pokrenite ciklus.
FE GREŠKA ZBOG PRELIVANJA	Voda se preliva zbog moguće neispravnog ventila za vodu. <ul style="list-style-type: none"> • Zatvorite slavinu za vodu. Isključite utikač za napajanje. Pozovite servisni centar.
PE GREŠKA SENZORA PRITISKA	Senzor nivoa vode je u kvaru. <ul style="list-style-type: none"> • Zatvorite slavinu za vodu. Isključite utikač za napajanje. Pozovite servisni centar.
u5 GREŠKA SENZORA VIBRACIJA	Senzor vibracija je u kvaru. <ul style="list-style-type: none"> • Pozovite servisni centar.
FF KVAR ZBOG ZAMRZAVANJA	Da li je smrznuto dovodno/odvodno crevo ili pumpa za izbacivanje vode? <ul style="list-style-type: none"> • Isporučite toplu vodu u bubanj da biste odmrzli odvodno crevo i odvodnu pumpu. Pokrijte dovodno crevo vlažnim i toplim peškirom.
RE CURENJE VODE	Voda curi. <ul style="list-style-type: none"> • Pozovite servisni centar.
PF KVAR NAPAJANJA	Tokom rada može da dođe do kvara napajanja ili nepravilnog snabdevanja strujom. <ul style="list-style-type: none"> • Pritisnite dugme Pokretanje/Pauza da biste ponovo pokrenuli ciklus.
dHE GREŠKA KOD SUŠENJA	Funkcije samo sušenja ne rade. <ul style="list-style-type: none"> • Pozovite servisni centar.

Zvukovi koje možete začuti

Simptomi	Mogući uzrok i rešenje
Klepetanje i zveketanje	<p>Strani predmeti kao što su ključevi, novčići ili zihernadle možda su u bubnju.</p> <ul style="list-style-type: none"> • Zaustavite uređaj, proverite da li u bubnju ima stranih predmeta. Ako se buka nastavi nakon što se uređaj restartuje, pozovite servis.
Glasan tup zvuk	<p>Velike količine odeće mogu da proizvedu glasan tup zvuk. To je uglavnom normalno.</p> <ul style="list-style-type: none"> • Ako se zvuk i dalje čuje, uređaj verovatno nije uravnotežen. Zaustavite ga i prerasporedite količinu odeće.
	<p>Odeća možda nije dobro raspoređena.</p> <ul style="list-style-type: none"> • Pauzirajte program i preraspodelite količinu odeće nakon što se vrata otključaju.
Vibrirajući zvuk	<p>Ambalažni materijali nisu uklonjeni.</p> <ul style="list-style-type: none"> • Uklonite ambalažne materijale.
	<p>Odeća možda nije ujednačeno raspoređena u bubnju.</p> <ul style="list-style-type: none"> • Pauzirajte program i preraspodelite količinu odeće nakon što se vrata otključaju.
	<p>Ne naležu sve nožice za nivelisanje čvrsto i ujednačeno na pod.</p> <ul style="list-style-type: none"> • Pogledajte uputstva za Nivelisanje uređaja da biste podesili nivelisanje uređaja.
	<p>Pod nije dovoljno čvrst.</p> <ul style="list-style-type: none"> • Proverite da li je pod čvrst i da se ne ugiba. Pogledajte odeljak Zahtevi u vezi sa mestom instalacije da biste izabrali odgovarajuću lokaciju.

Rad

Simptomi	Mogući uzrok i rešenje
Voda curi.	<p>Odvodne cevi u kući su zapušene.</p> <ul style="list-style-type: none"> • Otpušite otpadne cevi. Pozovite vodoinstalatera ako je potrebno.
	<p>Curenje je izazvano nepravilnom instalacijom odvodnog creva ili zapušenim odvodnim crevom.</p> <ul style="list-style-type: none"> • Očistite i ispravite odvodno crevo. Redovno proveravajte i čistite odvodni filter.
	<p>Poklopac filtera odvodne pumpe nije ispravno postavljen.</p> <ul style="list-style-type: none"> • Ponovo postavite filter odvodne pumpe.
Uređaj ne radi.	<p>Kontrolna tabla se isključila zbog neaktivnosti.</p> <ul style="list-style-type: none"> • Ovo je normalno. Pritisnite dugme Napajanje da biste uključili uređaj.

Simptomi	Mogući uzrok i rešenje
Uređaj ne radi.	Uređaj je isključen iz napajanja. <ul style="list-style-type: none"> Postarajte se da je kabl čvrsto umetnut u funkcionalnu utičnicu.
	Dovod vode je isključen. <ul style="list-style-type: none"> Potpuno zavrните slavinu za dovod vode.
	Komande nisu pravilno podešene. <ul style="list-style-type: none"> Postarajte se da je program ispravno podešen. Zatvorite vrata i pritisnite dugme Pokretanje/Pauza.
	Vrata su otvorena. <ul style="list-style-type: none"> Zatvorite vrata i postarajte se da ništa nije zahvaćeno vratima što bi sprečilo njihovo zatvaranje.
	Automatski prekidač / osigurač je pokrenut/pregoreo. <ul style="list-style-type: none"> Proverite automatske prekidače / osigurače u domu. Zamenite osigurače ili resetujte prekidač. Uređaj treba da se nalazi na zasebnom kolu. Uređaj će nastaviti program tamo gde je zaustavljen kada se napajanje ponovo aktivira.
	Komanda mora da se resetuje. <ul style="list-style-type: none"> Pritisnite dugme Napajanje, zatim ponovno izaberite željeni program i pritisnite dugme Pokretanje/Pauza.
	Dugme Pokretanje/Pauza nije pritisnuto nakon podešavanja programa. <ul style="list-style-type: none"> Pritisnite dugme Napajanje, zatim ponovno izaberite željeni program i pritisnite dugme Pokretanje/Pauza. Uređaj se isključuje ako se dugme Pokretanje/Pauza ne pritisne u određenom vremenu.
	Izuzetno nizak pritisak vode. <ul style="list-style-type: none"> Proverite drugu slavinu u kući da utvrdite da li je pritisak vode u kući prikladan.
Uređaj se zaustavlja na nekoliko minuta, a zatim se restartuje.	Uređaj za zaštitu motora je aktiviran da bi se sprečilo pregrevanje motora. <ul style="list-style-type: none"> To je normalno. Ako je uređaj za zaštitu motora aktiviran, uređaj će prestati da radi nekoliko minuta, a zatim će ponovo početi da radi.
	Opcija Child Lock (Zaključavanje zbog dece) je aktivirana. <ul style="list-style-type: none"> Deaktivirajte opciju Child Lock (Zaključavanje zbog dece) ako je potrebno.
Vrata se ne otvaraju.	Vrata ne mogu da se otvore zbog bezbednosnih razloga nakon što se uređaj pokrene. <ul style="list-style-type: none"> Ovo je normalno. Možete bezbedno da otvorite vrata nakon što se signal  isključi.

Simptomi	Mogući uzrok i rešenje
Uređaj se ne puni pravilno.	Filter za dovod vode je zapušten. <ul style="list-style-type: none"> • Proverite da li ulazni filteri na ventilima za punjenje nisu zapušteni.
	Ulazna creva su možda savijena. <ul style="list-style-type: none"> • Proverite da li ulazna creva nisu savijena ili zapušena.
	Nedovoljan dovod vode. <ul style="list-style-type: none"> • Proverite da li su slavine za vruću i hladnu vodu uključene do kraja.
	Creva za snabdevanje vrućom i hladnom vodom su obrnuto postavljena. <ul style="list-style-type: none"> • Proverite spojeve creva za snabdevanje vodom.
Uređaj ne izbacuje vodu.	Savijeno odvodno crevo. <ul style="list-style-type: none"> • Proverite da li odvodno crevo nije savijeno.
	Odvodno crevo se nalazi na visini većoj od 1 m iznad poda. <ul style="list-style-type: none"> • Postarajte se da odvodno crevo nije na visini većoj od 1 m iznad dna uređaja.
Deterdžent se ne dozira u potpunosti ili se uopšte ne dozira.	Koristi se prevelika količina deterdženta. <ul style="list-style-type: none"> • Sledite smernice proizvođača deterdženta.
	Filter odvodne pumpe je možda blokiran. <ul style="list-style-type: none"> • Očistite odvodni filter.
Vreme ciklusa je duže nego što je uobičajeno.	Količina veša je previše mala. <ul style="list-style-type: none"> • Dodajte više predmeta da omogućite da uređaj ostvari balans što se tiče količine veša.
	Teški predmeti se mešaju sa lakšim predmetima. <ul style="list-style-type: none"> • Uvek se trudite da perete predmete slične težine da biste omogućili da uređaj ujednačeno raspodeljuje težinu količine veša za centrifugiranje.
	Veš nije dobro raspoređen. <ul style="list-style-type: none"> • Ručno preraspodelite količinu veša ako se predmeti zapetljaju.
Završetak ciklusa je odložen	Detektovan je disbalans ili je uključen program za uklanjanje pene. <ul style="list-style-type: none"> • Ovo je normalna pojava. Preostalo vreme prikazano na ekranu je samo procenjeno trajanje. Stvarno preostalo vreme se možda razlikuje.

Učinak

Simptomi	Mogući uzrok i rešenje
Slabo uklanjanje fleka	Prethodno ukorenjene fleke. <ul style="list-style-type: none"> • Veš koji je prethodno opran može imati mrlje koje su tvrdokorne. Ove mrlje su teške za uklanjanje i zahtevaju ručno pranje ili predobradu da bi se pomoglo u uklanjanju mrlja.

Simptomi	Mogući uzrok i rešenje
Fleke	Izbeljivač ili omekšivač se doziraju previše rano. <ul style="list-style-type: none"> Odeljak dozirne posude je prepunjen. Zbog toga se izbeljivač ili omekšivač brzo doziraju. Uvek izmerite izbeljivač ili omekšivač da biste sprečili prepunjavanje. Polako zatvorite dozirnu posudu za deterdžent.
	Izbeljivač ili omekšivač su dodati direktno u odeću u bubnju. <ul style="list-style-type: none"> Uvek koristite dozirne posude za deterdžent da se postarate da se izbeljivač ili omekšivač pravilno doziraju u odgovarajuće vreme programa.
	Odeća nije pravilno razvrstana. <ul style="list-style-type: none"> Uvek perite veš tamnih boja odvojeno od veša svetlih boja i belog veša da sprečite gubljenje boja. Nikada nemojte da perete veoma zaprljan veš sa blago zaprljanim vešom.
Gužvanje	Uređaj nije brzo ispražnjen. <ul style="list-style-type: none"> Uvek uklonite odeću iz uređaja čim se program završi.
	Uređaj je prekomerno napunjen. <ul style="list-style-type: none"> Uređaj može u potpunosti da se napuni, ali bubanj ne sme da bude napunjen vešom do vrha. Vrata uređaja treba lako da se zatvore.
	Creva za snabdevanje vrućom i hladnom vodom su obrnuto postavljena. <ul style="list-style-type: none"> Ispiranje vrućom vodom može da dovede do gužvanja odeće. Proverite spojeve creva za snabdevanje.
	Brzina centrifuge je možda prevelika. <ul style="list-style-type: none"> Postavite brzinu centrifuge prema vrsti odeće.

Neprijatni miris

Simptomi	Mogući uzrok i rešenje
Miris ustajalosti ili buđi u uređaju	Unutrašnjost bubnja nije pravilno očišćena. <ul style="list-style-type: none"> Redovno pokrećite funkciju Tub Clean (Čišćenje bubnja).
	Miris mogu da se pojave i ako odvodno crevo nije dobro namešteno što izaziva zadržavanje vode (voda se vraća nazad u uređaj). <ul style="list-style-type: none"> Prilikom postavljanja odvodnog creva, pazite da se ono ne savije ili zapuši.
	Ako se posuda za deterdžent ne čisti redovno, mogu da se jave mirisi usled pojave buđi ili stranih materija. <ul style="list-style-type: none"> Izvadite i očistite posudu za deterdžent, naročito vrh i dno otvora posude.

Sušenje

Simptomi	Mogući uzrok i rešenje
Problem sa sušenjem	<p>Proverite slavinu za dovod vode.</p> <ul style="list-style-type: none"> Nemojte da prepunite uređaj. Proverite da li mašina za pranje veša ispravno izbacuje vodu radi pravilnog ceđenja vode iz veša. Kada je količina veša u mašini premalena za normalno prevrtanje. Dodajte nekoliko peškira. Zavrnite slavinu za dovod vode.
Vreme sušenja je predugo.	<p>Ambijentalna temperatura je niska.</p> <ul style="list-style-type: none"> Postarajte se da temperatura bude u dozvoljenom opsegu.
Učinak sušenja je slab ili loš.	<p>Voda se ne doprema ispravno. Voda se koristi za automatsko čišćenje filtera za dlačice na bubnju tokom sušenja.</p> <ul style="list-style-type: none"> Postarajte se da je česma za dovod vode otvorena.
	<p>Voda se ne odvodi ispravno.</p> <ul style="list-style-type: none"> Uverite se da filter za odvod nije začepljen.
	<p>Uređaj je preopterećen.</p> <ul style="list-style-type: none"> Proverite kapacitet za punjenje za izabrani program. Ako je potrebno, dodajte program vremensko sušenje.
	<p>Brzina centrifuge je previše mala.</p> <ul style="list-style-type: none"> Izaberite najveću brzinu centrifuge koja je dozvoljena za program pranja.
Topao vazduh izlazi sa zadnje strane uređaja.	<p>Ovaj uređaj proizvodi topao vazduh da bi osušio odeću.</p> <ul style="list-style-type: none"> Topli vazduh suši odeću i izlazi sa zadnje strane uređaja.

Korisnička služba i servis

Obratite se centru za informisanje korisnika kompanije LG Electronics.

- Da biste pronašli ovlašćene servisere kompanije LG Electronics, posetite naš veb-sajt www.lg.com i sledite uputstva koja su tamo navedena.
- Ne preporučuje se da sami vršite popravke jer to može da dovede do dalje štete na uređaju i poništi garanciju.
- Rezervni delovi navedeni u Uredbi 2019/2023 dostupni su u minimalnom trajanju od 10 godina.

Beleške

Beleške



Ovaj dokument je originalno proizveden i objavljen od strane proizvođača, brenda LG, i preuzet je sa njihove zvanične stranice. S obzirom na ovu činjenicu, Tehnoteka ističe da ne preuzima odgovornost za tačnost, celovitost ili pouzdanost informacija, podataka, mišljenja, saveta ili izjava sadržanih u ovom dokumentu.

Napominjemo da Tehnoteka nema ovlašćenje da izvrši bilo kakve izmene ili dopune na ovom dokumentu, stoga nismo odgovorni za eventualne greške, propuste ili netačnosti koje se mogu naći unutar njega. Tehnoteka ne odgovara za štetu nanесenu korisnicima pri upotrebi netačnih podataka. Ukoliko imate dodatna pitanja o proizvodu, ljubazno vas molimo da kontaktirate direktno proizvođača kako biste dobili sve detaljne informacije.

Za najnovije informacije o ceni, dostupnim akcijama i tehničkim karakteristikama proizvoda koji se pominje u ovom dokumentu, molimo posetite našu stranicu klikom na sledeći link:

<https://tehnoteka.rs/p/lg-masina-za-pranje-i-susenje-vesa-f4dr510s2m-akcija-cena/>