

## Uputstvo za upotrebu

HANSA ugradna ploča BHIW68668



Tehnoteka je online destinacija za upoređivanje cena i karakteristika bele tehnike, potrošačke elektronike i IT uređaja kod trgovinskih lanaca i internet prodavnica u Srbiji. Naša stranica vam omogućava da istražite najnovije informacije, detaljne karakteristike i konkurentne cene proizvoda.

Posetite nas i uživajte u ekskluzivnom iskustvu pametne kupovine klikom na link:

<https://tehnoteka.rs/p/hansa-ugradna-ploca-bhiw68668-akcija-cena/>

BHI\*6\*

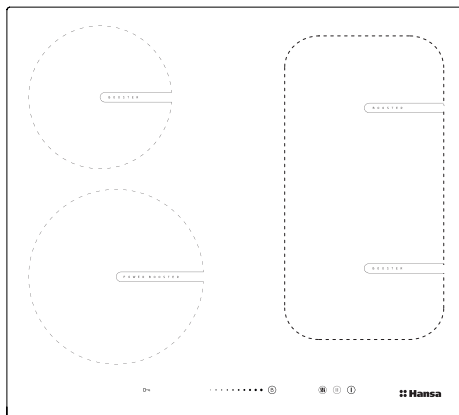

UPUTSTVO ZA UPORABU / INDUKCIONA PLOČA ZA UGRADNJU

SR

NAUDOJIMO INSTRUKCIJA / MONTUOJAMOJI INDUKCIJĖ KAITLĖTĖ

LT

KASUTUSJUHEND / INTEGREETITAV INDUKTSIOONPLAAT

ET

## POŠTOVANI KLIJENTI,

---

*Ploča Hansa je spoj izuzetno jednostavne upotrebe i savršene produktivnosti. Posle čitanja instrukcije, upotreba ploče neće da bude problem.*

*Ploča koja je napustila fabriku pre pakovanja je sa obzirom na sigurnost i funkcionalnost bila temeljno proverena na posebnim kontrolnim mestima.*

*Molimo Vas da pre pokretanja uređaja pažljivo pročitate instrukciju za upotrebu. Pridržavanje pravila iz instrukcije će da Vas zaštiti od nepravilne eksploatacije.*

*Instrukciju sačuvati i čuvati na mestu koje je uvek pri ruci.*

**Ciljem izbegavanja nesretnih slučajeva pažljivo pročitati instrukciju za upotrebu.**

### ***Pažnja!***

Uređaj opsluživati isključivo posle čitanja ove instrukcije.

Uređaj je planiran isključivo kao uređaj za kuvanje. Bilo kakva druga svrha (np. grejanje prostorija) nije u skladu sa njegovom namenom i može da bude opasna.

Proizvođač pridržava pravo na promene koje ne utiču na rad uređaja.

## SADRŽAJ

---

Osnovne informacije.....	2
Napomene o bezbednoj upotrebi.....	3
Opis proizvoda.....	8
Instalacija.....	9
Upotreba.....	13
Čišćenje i održavanje.....	27
Postupanje u hitnim slučajevima.....	29
Tehnički podaci.....	31

## NAPOMENE O BEZBEDNOJ UPOTREBI

---

**Pažnja.** Uređaj i njegovi dostupni delovi se greju tokom upotrebe. Posebnu pažnju obratiti na mogućnost dodira grejaćih elemenata. Deca ispod 8 godine života trebala bi da se drže što dalje od uređaja, ako nisu pod stalnim nadzorom.

Ovaj uređaj mogu da koriste deca od 8 godine života i starija; osobe sa fizičkim, senzorskim i mentalnim ograničenjima; osobe bez iskustva i znanja, ako su pod nadzorom ili postupaju prema instrukciji za upotrebu uređaja koju im objašnjava osoba odgovorna za njihovu bezbednost. Paziti da se deca ne igraju sa opremom. Deca bez nadzora ne bi trebala da čiste i opslužuju uređaj.

**Pažnja.** Kuvanje bez kontrole prisutnosti masnoće i ulja na kuhinjskoj ploči može da bude opasno i da dovede do požara.

NIKAD ne pokušavaj da gasiš požar vodom. Isključi uređaj i prekrij plamen, na primer poklopcem ili nezapaljivom tkaninom.

**Pažnja.** Opasnost od požara: ne sakupljaj predmete na površini za kuvanje

**Pažnja.** Ako je površina napuknuta, isključiti struju ciljem izbegavanja mogućnosti električnog udara.

Ne preporučujemo postavljanje metalnih predmeta (kao što su noževi, viljuške, kašike i poklopci ili aluminijumske folije) na površinu ploče, jer mogu da budu vrući.

## **NAPOMENE O BEZBEDNOJ UPOTREBI**

---

Posle upotrebe isključi grejaću ploču regulatorom i ne računaj isključivo na parametre detektora posude.

Uređajem ne upravljati pomoću vanjskog sata ili nezavisnog sistema daljinskog upravljanja.

Za čišćenje uređaja zabranjena je upotreba opreme za čišćenje parom.

## NAPOMENE O BEZBEDNOJ UPOTREBI

---

- Pre prve upotrebe indukcione ploče pročitati instrukcije za upotrebu. Na taj način se brinemo za svoju bezbednost i izbegavamo oštećenja ploče.
- Ako je indukciona ploča korištena u blizini radija, televizora ili drugog uređaja koje emituje zračenje, proveriti da li upravljački panel ploče radi pravilno.
- Ploču bi trebao da priključi kvalifikovani instalater – električar.
- Zabranjena je montaža ploče u blizini uređaja za hlađenje.
- Nameštaj u koji je ugrađena ploča mora da bude otporan na temperaturu oko 100°C. Tiče se to iverice, rubova, površina izrađenih od sintetičkih materijala, lepaka i lakova.
- Ploču koristiti tek posle njene ugradnje. Na taj način izbegavamo dodirivanje delova koji su pod naponom.
- Popravke električnih uređaja obavljaju isključivo stručnjaci. Nestručne popravke uzrokuju ozbiljnu opasnost za korisnika.
- Uređaj je isključen iz električne mreže samo ako je izvađen osigurač ili je utikač izvučen iz utičnice.
- Utikač priključnog kabla trebao bi da bude pristupačan posle instalacije ploče.
- Paziti da se deca ne igraju sa opremom.
- **Osobe sa ugrađenim uređajima koji podržavaju životne funkcije (elektrostimulator, insulinska pumpa, slušni aparat) moraju da provere da li rad tih uređaja neće da bude poremećen zbog indukcione ploče (raspon frekventnosti delovanja indukcione ploče iznosi 20-50 kHz).**
- U slučaju nestanka napona u mreži poništavaju se svi podešeni parametri. Posle ponovog uključjenja napona u mreži preporučeno je oprez. Dok su grejača polja vruća prikazivan je indikator preostale topline „H” i, kao i kod prvog uključjenja, ključ blokade.
- Indikator preostale topline je ugrađen u elektronski sistem i pokazuje da li je ploča uključena i da li je još uvek vruća.
- Ako se utičnica nalazi u blizini grejaćeg polja, obratiti pažnju da kuhinjski kablovi ne dodiruju vruće zone.
- Kod upotrebe ulja i masnoća ne ostavljati ploču bez nadzora, jer postoji opasnost od požara.
- Ne koristiti posude od sintetičkih materijala ili od aluminijumske folije. Ti materijali se tope na visokim temperaturama i mogu da oštete keramičku plohu.
- Šećer, limunska kiselina, so itd. u tečnom ili krutom stanju i sintetički materijali ne bi trebali da se nađu na grejaćim poljima.
- Ako se šećer ili sintetički materijal zbog nepažnje nađu na vrućem grejaćem polju ni u kojem slučaju ne isključivati ploču, šećer i plastiku ukloniti oštrom strugalicom. Štititi ruke od opekotina i ranjavanja.

## NAPOMENE O BEZBEDNOJ UPOTREBI

---

- Prilikom upotrebe indukcione ploče koristiti isključivo posude i lonce sa ravnim dnom, bez ivica i izbočina, jer u protivnom mogu da uzrokuju trajne ogrebotine ploče.
- Grejaća površina indukcione ploče je otporna na termički šok. Nije osetljiva na hladnoću ni na toplinu.
- Izbegavati ispuštanje predmeta na ploču. Koncentrisani udarci, np pad bočice sa začinima, mogu da dovedu do pucanja i lomljenja keramičke plohe.
- Ako dođe do oštećenja, kipuća jela mogu da se prospu na delove indukcione ploče koji su pod naponom.
- Ako je površina napuknuta, isključiti struju ciljem izbegavanja mogućnosti električnog udara.
- Zabranjena je upotreba površine ploče kao daske za rezanje ili radnog stola.
- Ne preporučujemo postavljanje metalnih predmeta (kao što su noževi, viljuške, kašike i poklopci ili aluminijumske folije) na površinu ploče, jer mogu da budu vrući.
- Ne ugrađivati ploču iznad peći bez ventilatora iznad perilice za posuđe, frižidera, zamrzivača, ili mašine za pranje veša.
- Ako je ploča ugrađena u kuhinjsku ploču, metalni predmeti koji se nalaze u ormarićima mogu da se zagreju do visokih temperatura zbog vazduha koji ispušta sistem ventilacije ploče. Zbog toga preporučujemo upotrebu direktnog zaslona (vidi crt. 2).
- Pridržavati se instrukcija o održavanju i čišćenju keramičke plohe. U slučaju nepravilnog ophođenja sa pločom ne odgovaramo u okviru garancije.

## KAKO ŠTEDETI ENERGIJU



Osoba koja troši energiju na odgovoran način štiti ne samo kućni budžet, ali i svesno brine za prirodnu sredinu. Zato pomozimo, štedimo električnu energiju! A činimo to na sledeći način:

### •Korišćenje pravilnih posuda za kuvanje.

Posude sa ravnim i debelim dnom omogućavaju štednju do 1/3 električne energije. Pamtili o poklopcu, u suprotnom potrošnja električne energije raste četverostruko!

### •Briga za čistoću grejaćih polja i dna posuda.

Prljavština ograničava predavanje topline – jako zagorela prljavština može da bude uklonjena isključivo sredstvima koja ozbiljno narušavaju prirodnu sredinu.

### •Izbegavanje nepotrebnog „zavirivanja u posude“.

### •Neugrađivanje ploče u neposrednoj blizini frižidera/zamrzivača.

Zbog tih uređaja potrošnja električne energije nepotrebno raste.

## UKLANJANJE AMBALAŽE



Uređaj je za vreme transporta zaštićen od oštećenja. Posle vađenja uređaja iz pakovanja molimo Vas da elemente ambalaže uklonite na način koji ne ugrožava prirodnu sredinu. Svi materijali korišteni za ambalažu nisu štetni za prirodnu okolinu, 100% je moguća reciklaža i označeni su odgovarajućim simbolom.

**Paznja! Ambalažne materijale (polietilenske kesice, komadiće stiropora itd.) prilikom uklanjanja ambalaže držati daleko od dece.**

## ODLAGANJE STAROG UREĐAJA

Ovaj uređaj je označen u skladu sa evropskom direktivom **2012/19/UE** i poljskim zakonom o potrošenom električnom i elektronskom otpadu. Ujedno je označen simbolom precrtanog kontejnera za otpatke.



Oznaka na proizvodu pokazuje da ovaj proizvod posle njegovog životnog veka ne može da bude biti tretiran kao ostali kućni otpad. Korisnik ima obavezu da ovaj proizvod preda na odgovarajuće sabirno mesto za reciklažu potrošene električne i elektronske opreme. Institucije za prikupljanje ovakvog otpada, uključujući lokalne sabirne tačke, kupovna mesta, opštinske jedinice, sačinjavaju odgovarajući sistem koji omogućava zbrinjavanje ove opreme. Pravilno odlaganje potrošene električne i elektronske opreme sprečava potencijalne negativne posledice za okolinu i ljudsko zdravlje koje inače mogu da budu uzrokovane neodgovarajućim odlaganjem ovog proizvoda.

## OPIS PROIZVODA

### Opis ploče BHI\*6\*

Indukciono grejaće polje **booster**  
Ø 180 mm (zadnja desna)

Indukciono grejaće polje **booster**  
Ø 160-180 mm (zadnja leva)

Indukciono grejaće polje **booster**  
Ø 210-220 mm (prednja leva)

Indukciono grejaće polje **booster**  
Ø 180 mm (prednja desna)

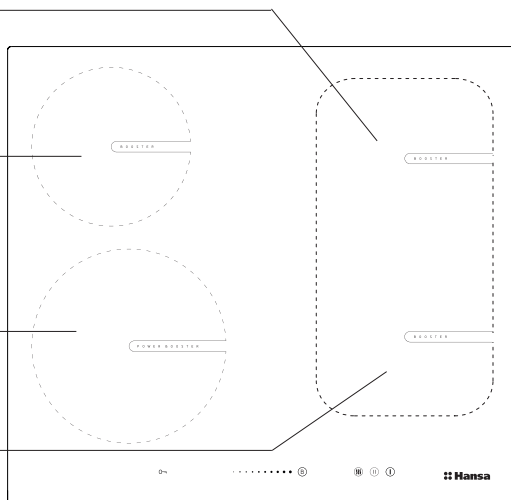

### Upravljačka ploča

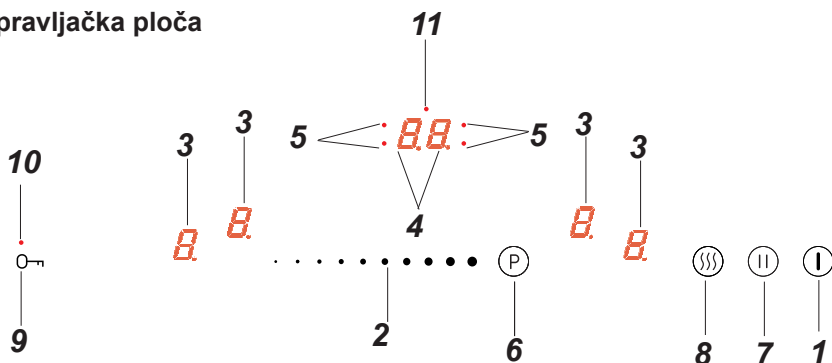

1. Senzor uključeno/isključeno ploče
2. Senzor promene snage grejanja
3. Indikator grejaćeg polja
4. Indikator sata
5. Signalizaciona dioda sata
6. Senzor Booster
7. Senzor funkcije pauza
8. Senzor funkcije pogrejevanja
9. Senzor ključa
10. Signalizaciona dioda senzora ključa
11. Signalizaciona diode tajmera

# INSTALACIJA

## ► Pripremanje kuhinjske ploče za ugradnju uređaja

- Debljina kuhinjske ploče trebala bi da iznosi od 28 do 40 mm, dubina min 600 mm. Kuhinjska ploča trebala bi da bude pljosnata i dobro izravnana. Treba je zabrtviti i zaštititi sa strane zida od zalevanja i vlage.
- Udaljenost od ivice otvora do ivice kuhinjske ploče sa prednje strane trebala bi da iznosi min 60 mm, a pozadi min 50 mm.
- Udaljenost od ivice otvora do bočne stenke nameštaja trebala bi da iznosi najmanje 55 mm.
- Materijali od kojih je izrađen namještaj (ploče od iverice i lepak) moraju da budu otporni na temperaturu 100°C. Neispunjavanje ovog uslova može da prouzrokuje deformacije površine ili odvajanje ploča od iverice.
- Ivce otvora trebale bi da budu zaštićene materijalom otpornim na upijanje vlage.
- Otvor u kuhinjskoj ploči izraditi u saglasnosti sa dimenzijama navedenim na crt. 1.
- Ispod ploče ostaviti najmanje 25 mm slobodnog prostora ciljem omogućavanja odgovarajuće cirkulacije vazduha i zaštite od pregrevavanja površina oko ploče, crt. 2.

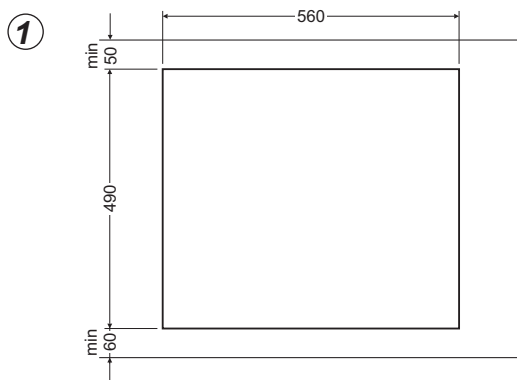

# INSTALACIJA

## Crt. 2.

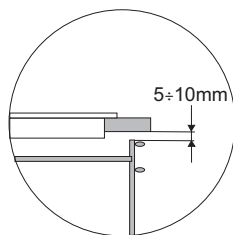
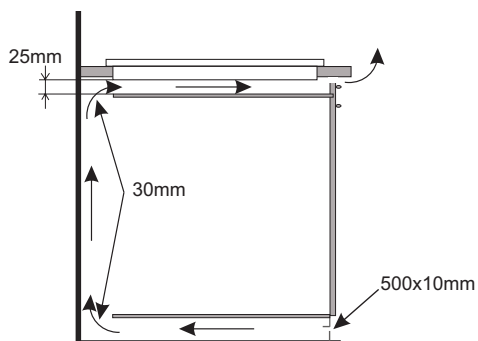

Ugrađivanje u ploču nosećeg ormarića.

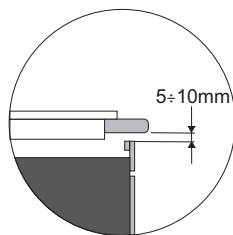
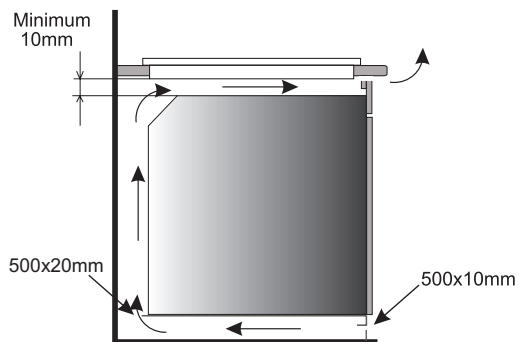

Ugrađivanje u radnu ploču iznad šporeta sa ventilacijom.



Zabranjeno je pričvršćivanje ploče iznad šporeta koji nema ventilaciju.

## Instalacija ploče BHI\*6\*

- priključiti ploču na električni kabel prema ispor. shemi spojeva
- očistiti kuhinjsku ploču od prašine, staviti šporet u otvor i jako utisnuti u kuhinjsku ploču (Crt. 3).

## Crt. 3

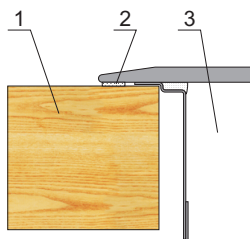

- 1 – radna ploča
- 2 – brtva ploče
- 3 – keramička ploča

# INSTALACIJA

## Ugradnja zaptivke

Zaprtivku je ugradio proizvođač u zavisnosti od modela (sl. 1)

Ako zaptivku nije ugradio proizvođač, postupite na sledeći način:

Pre ugradnje uređaja u otvor u radnoj ploči, zaptivku isporučenu uz proizvod treba postaviti na dno ploče (sl. 2).

Kako biste to učinili, najpre uklonite zaštitnu foliju sa zaptivke, a zatim je zalepite što bliže ivici ploče (sl. 3,4).

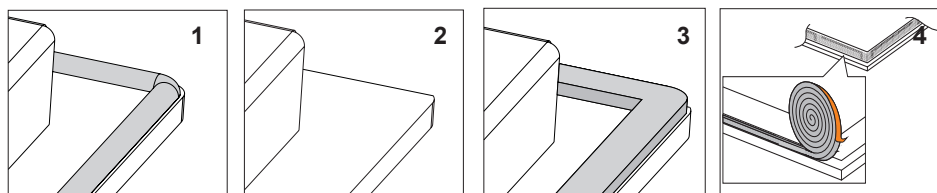

**Ugradnja uređaja bez zaptivke je zabranjena.**

Staviti ploču u montažni otvor, podesite simetrično u otvoru tako da razmaci između ploče i ivice kuhinjske ploče budu isti sa svake strane (sl. 5).

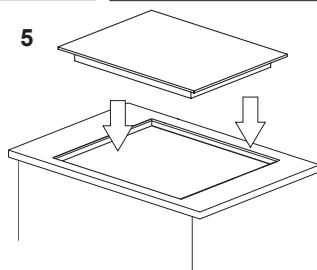

## Spajanje ploče na električnu mrežu

### Pažnja!

Priključivanje može da obavi isključivo kvalifikovani instalater koji poseduje odgovarajuća ovlašćenja. Zabranjeno je samovoljno prerađivanje ili promene u električnoj instalaciji.

## Instrukcije za instalatera

Ploča je opremljena priključnom stezaljkom koja omogućava izbor odgovarajućih spojeva za konkretnu vrstu električnog napajanja.

Priključna stezaljka omogućava navedene spojeve:

- jednofazni 230 V ~
- dvofazni 400 V 2N~
- trifazni 400 V 3N~

Spajanje ploče na odgovarajuće napajanje je moguće pomoću odgovarajućeg priključivanja kontakata na priključnoj stezaljci u skladu sa isporučenom shemom spojeva. Shema spojeva nalazi se i sa donje strane donjeg zaslona. Pristup priključnoj spojnici je moguć posle otvaranja poklopca razvodne kutije. Pamtiti o odgovarajućem izboru kabla za priključivanje, uzimajući u obzir vrstu spoja i nazivnu snagu ploče.

# INSTALACIJA

## Pažnja!

Pamtiti o neophodnosti priključivanja zaštitnog električnog kruga na kontakt priključne spojnice, označenog znakom  $\oplus$ . Električna instalacija za napajanje ploče trebala bi da bude odgovarajuće zaštićena, a dodatnu zaštitu linije za napajanje čini odgovarajući prekidač koji omogućava prekid napona u slučaju kvara.

Pre spajanjem ploče na električnu instalaciju upoznati se sa informacijama koje se nalaze na natpisnoj pločici i shemi priključaka.

**Drugi način spajanja ploče od pokazanog u shemi može da prouzrokuje njen kvar.**

**PAŽNJA!** Instalater ima obavezu da korisniku izda „potvrdu priključenja proizvoda u električnu instalaciju“ (nalazi se u garantnom listu). Posle završene instalacije instalater treba da upiše informaciju o vrsti priključka:

- jednofaznog, dvofaznog ili trofaznog,
- preseku vodiča za priključivanje,
- vrsti primenjene zaštite (vrsti osigurača).

<b>SHEMA MOGUĆIH SPOJEVA</b>					
<b>Pažnja! Napon grejaćih elemenata 230V</b>					
Pažnja! U slučaju svakog spoja zaštitni vodič mora da bude spojen na kontakt $\oplus$ .				Tip / presek vodiča Preporučena vrsta kabela za priključivanje	Zaštitni osigurač
1	Za mrežu 230 V jednofazni spoj sa neutralnim vodičem, električno kolo spaja kontakte L1, L2, neutralni vodič u N, zaštitni vodič u $\oplus$	1N~		HO5VV-FG 3X 4 mm <sup>2</sup>	min.30 A
2*	Za mrežu 230/400V dvofazni spoj sa neutralnim vodičem, neutralni vodič u N, zaštitni vodič u $\oplus$	2N~		HO5VV-FG 4X2,5mm <sup>2</sup>	min.16 A
3*	Za mrežu 230/400V trifazni spoj sa neutralnim vodičem, neutralni vodič u N, zaštitni vodič u $\oplus$	3N~		HO5VV-FG 5X1,5mm <sup>2</sup>	min.16 A
L1=R, L2=S, L3=T, N= kontakt neutralnog vodiča, $\oplus$ = kontakt zaštitnog vodiča					

\* U slučaju kućne instalacije 3-fazne 230/400V, ostali vodič priključiti na stezaljku: L3 koji nije spojen sa vanjskom instalacijom ploče.

\* Stezaljke N-N su vanjski povezane, nije potrebno premoštavanje

## UPOTREBA

### Pre prvog uključanja ploče

- prvo temeljno očistiti indukcionu ploču. Indukzione ploče tretirati kao staklene površine,
- Prilikom prve upotrebe može da dođe do prolazne pojave mirisa, zato u prostoriji uključiti ventilaciju ili otvoriti prozor,
- sve radnje vezane sa upotrebom izvršiti pridržavajući se bezbednosnih napomena.

### Princip rada indukcionog polja

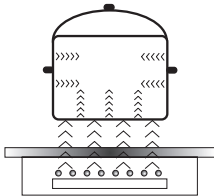

Električni generator napaja induktor koji se nalazi unutar uređaja.

Induktor stvara magnetno polje koje je prenošeno na posudu. Magnetno polje uzrokuje zagrevanje posude.

Ovaj sistem predviđa upotrebu posuda čije je dno osetljivo na delovanje magnetskog polja.

Tehnologija indukcije ima dve vrline:

- toplina je emitovana isključivo pomoću posude, iskorištavanje topline je maksimalno,
- nema pojave toplinske inercije, jer kuvanje počinje automatski u momentu postavljanja posude na ploču i završava kad je skinemo sa ploče.

Tokom normalne upotrebe indukzione ploče mogu da se pojave raznovrsni zvukovi koji nemaju nikakav uticaj na pravilni rad ploče.

- Zvižduk niske frekvencije. Zvuk se oglašava kad je posuda prazna, nestaje posle sipanja vode ili stavljanja hrane.
- Zvižduk visoke frekvencije. Zvuk se oglašava u posudama koje su izrađene od mnogo slojeva raznih materijala i uključivanju maksimalne snage grejanja. Zvuk se oglašava i kad istovremeno koristimo dva ili više grejaćih polja na maksimalnoj snazi. Zvuk nestaje ili je manje intenzivan posle smanjivanja snage.
- Zvuk škripanja. Zvuk nastaje u posudama koje su izrađene od mnogo slojeva raznih materijala. Intenzivnost zvuka zavisi od načina kuvanja.
- Zvuk brujanja. Zvuk nastaje tokom rada ventilatora za hlađenje elektronskih sklopova.

Zvukovi koji mogu da se pojave tokom pravilne eksploatacije proizlaze iz rada ventilatora za hlađenje, dimenzija posuda ili materijala od kojeg su izrađene, načina kuvanja i uključene snage grejanja.

Takvi zvukovi su normalna pojava i nisu oznaka mane indukzione ploče.

## UPOTREBA

### Zaštitni uređaj:

Ako je ploča pravilno instalirana i pravilno korištena, retko su potrebni zaštitni uređaji.

**Ventilator:** služi za zaštitu i hlađenje upravljačkih i napajajućih elemenata. Može da radi sa 2 različite brzine, deluje na automatski način. Ventilator radi kad su grejaća polja uključena, deluje i kad je ploča isključena dok se elektronski sistem dovoljno ne ohladi.

**Tranzistor:** Temperatura elektronskih elemenata je neprestano merena pomoću sonde. Ako toplina raste na opasni način, ovaj sistem automatski smanjuje snagu grejaćeg polja ili isključuje grejaće polje koje se nalazi najbliže zagrejanih elektronskih elemenata.

**Detekcija:** detektor prisutnosti posude omogućava rad ploče i istovremeno zagrevanje. Mali predmeti koji su postavljeni u zoni grejanja (kašičice, nož, prsten...) neće da budu tretirani kao posude i ploča se ne uključuje.

### ► Detektor prisutnosti posude u indukcijom polju

Detektor prisutnosti posude je instaliran u pločama koje rade na bazi indukcijom polja. Tokom rada detektor prisutnosti posude automatski počinje ili zaustavlja predavanje topline u zoni kuvanja u momentu kad je posuda postavljena ili skinuta sa ploče. To nam omogućava štednju energije.

- Ako je polje za kuvanje korišteno zajedno sa odgovarajućom posudom, na displeju je prikazan nivo topline.
- Indukcija zahteva upotrebu posuda koje su prilagođene i opremljene sa dnom od magnet-skog materijala. (Tabela)

Ako u polje za kuvanje nije postavljena posuda ili je postavljena neodgovarajuća posuda, na displeju se pojavljuje simbol . Polje se ne uključuje. Ako u roku od 90 sekunda posuda nije otkrivena, operacija uključivanja ploče je poništena.

U cilju isključenja polja kuvanja isključiti ga pomoću senzorskog prekidača, a ne samo skidanjem posude.



### Detektor posude ne radi kao senzor uključena/isključena ploča.

Indukciona grejaća ploča je opremljena senzorima koje aktiviramo dodirujući prstom označene površine.

Svako podešavanje senzora potvrđeno je zvučnim signalom.

Obratiti pažnju da se prilikom uključivanja i isključivanja i prilikom podešavanja snage grejanja uvek pritisne samo jedan senzor. U slučaju istovremenog pritiskanja većeg broja senzora (osim časovnika i ključa), sistem ignoriše unesene komandne signale, a u slučaju dugotrajnog pritiskanja oslobađa signal kvara.

Posle korištenja isključiti grejaće polje regulatorom i ne računati samo na indikacije detektora posuda.

## UPOTREBA

Odgovarajući kvalitet posuda je osnovni uslov za dobru produktivnost ploče.

### Izbor posuda za kuvanje u indukcionom polju



#### Specifikacija posuda.

- Uvek koristiti posude visokog kvaliteta, sa idealno ravnim dnom: upotreba posuda tog tipa štiti od pojave tačaka sa previsokom temperaturom na koje tokom kuvanja može da prilegne hrana. Posude i tiganji sa debelim metalnim stenkama omogućavaju savršeni raspored topline.
- Obratiti pažnju na to da dno posuda bude suvo: tokom punjenja posude ili upotrebe posude izvađene iz frižidera pre stavljanja na ploču proveriti da li je površina dna potpuno suva. To nam omogućava da izbegnemo prljanje površine ploče.
- Poklopac posude blokira ispuštanje topline i na taj način skraćuje vreme zagrevanja i smanjuje potrošnju električne energije.
- U cilju potvrde kompatibilnosti posuda proveriti da li dno posude privlači magnet.
- **Ciljem ostvarivanja optimalne kontrole temperature preko indukcionog modula dno posude mora da bude ravno.**
- **Udubljeno dno posude ili duboko utisnuti logotip proizvođača imaju negativni uticaj na kontrolu temperature preko indukcionog modula i mogu da uzrokuju pregrevanje posuda.**
- **Ne koristiti oštećeno suđe, np. sa dnom deformisanim previsokom temperaturom.**
- Kod upotrebe velikih posuda sa feromagnetnim dnom čiji je prečnik manji od ukupnog prečnika posude, zagrejava se isključivo feromagnetni deo posude. To uzrokuje situaciju da nije moguća ravnomerna raspodela topline u posudi. Feromagnetna zona je smanjena na dnu posude zbog aluminijumskih elemenata, zato je količina topline manja. Mogu da se pojave problemi sa detekcijom posude ili posuda uopšte nije otkrivena. Prečnik feromagnetnog dela bi trebao da bude prilagođen veličini grejaće zone, u cilju dobijanja optimalnih rezultata kuvanja. U slučaju kad posuda nije otkrivena u zoni grejanja preporučena je proba posude u zoni grejanja sa manjim prečnikom.

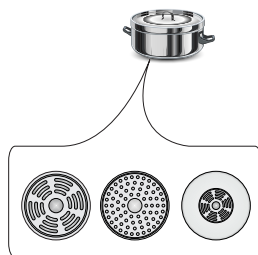

## UPOTREBA

Za indukciono kuvanje koristiti isključivo feromagnetne posude od materijala takvih kao:

- emajlirani čelik
- levano železo
- specijalne posude od nerđajućeg čelika za indukciono kuvanje.

<b>Oznake na kuhinjskim posudama</b>		<b>Proveri da li se na etiketi nalazi znak koji informiše da je posuda namenjena za indukcione ploče</b>
	Koristi magnetske posude (od emajliranog lima, feritnog nerđajućeg čelika, levanog železa). Proveri približavajući magnet do dna posude (trebao bi da prilagne)	
<b>Nerđajući čelik</b>	Ne otkriva prisutnost posude	
	Osim posuda od feromagnetskog čelika	
<b>Aluminijum</b>	Ne otkriva prisutnost posude	
<b>Levano železo</b>	Visoka produktivnost	
	Pažnja: posude mogu da ogrebu ploču	
<b>Emajlirani čelik</b>	Visoka produktivnost	
	Preporučujemo posude sa pljosnatim, debelim i glatkim dnom	
<b>Staklo</b>	Ne otkriva prisutnost posude	
<b>Porculan</b>	Ne otkriva prisutnost posude	
<b>Posude sa bakrenim dnom</b>	Ne otkriva prisutnost posude	

### Dimenzije posuda.

- Za najbolje rezultate kuvanja koristiti posude sa prečnikom dna (feromagnetnog dela) koja odgovara veličini grejaćeg polja.
- Primena posude sa prečnikom dna koji je manji od grejaćeg polja smanjuje produktivnost grejaćeg polja i produžava vreme kuvanja.
- Grejaća polja imaju donju granicu mogućnosti detekcije posude, koja zavisi od prečnika feromagnetnog dela dna posude i materijala od kojeg je posuda izrađena. Postoji mogućnost da grejaće polje ne otkrije posudu koja nije odgovarajuća.

# UPOTREBA



## Komandna ploča

- Posle spajanja ploče na električnu mrežu nakratko se pale svi indikatori. Grejaća ploča je spremna za eksploataciju.
- Grejaća ploča je opremljena elektronskim sensorima. Za njihovu upotrebu dodirnuti senzor prstom i pridržati najmanje 1 sekundu.
- Svako uključivanje senzora je signalizovano zvukom.

 Ne postavljati nikakve predmete na površinu senzora (može da se pojavi poruka greške), površine senzora uvek moraju da budu čiste.



## Uključivanje grejaće ploče





Prstom dodirnuti i najmanje 1 sekundu pridržati senzor uključeno/isključeno . Grejaća ploča signalizuje pravilno delovanje (aktivnost), kad sena indikatoru sača  pali broj „0”.

 Ako 10 sekundi od pokretanja ploče ne podesimo odgovarajuću snagu grejaćeg polja, ploča se automatski isključuje.

## Uključenje grejaćeg polja i podešavanje njegove snage

- Polje uključiti senzorom .
- Postaviti posudu na željeno grejaće polje.
- Posuda je automatski otkrivena, a indikator  koji odgovara za izabrano grejaće polje počinje da titra, pokazujući „0”.

 Kad ploča automatski otkrije dve ili više posuda, dodirnuti indikator  koji je odgovoran za dano grejaće polje. Počinje da titra.



- Pomaknuti prst po senzoru. • • ,počinjući od leve strane, za izbor odgovarajuće snage polja (na indikatoru je prikazana izabrana snaga).
- Polje je već pokrenuto.

 Grejaće polje je aktivno, kad na njegovom indikatoru svetli broj ili slovo, to znači da je grejaće polje spremno za podešavanje snage grejanja.

## UPOTREBA

### Isključivanje grejaćih polja.

Grejaće polje možete da isključite, obavljajući jednu od nižih radnji:

- Isključiti ploču senzorom .
- Dodirnuti i pridržati indikator **B** 3 sekunde
- Aktivirati grejaće polje dodirujući prstom senzor  i pomaknuti ga prema levo, dok ne smanjimo nivo snage na „0”.

### Isključivanje cele grejaće ploče



Grejaća ploča radi kad je uključeno najmanje jedno grejaće polje.

- Isključiti ploču senzorom .



Ako je grejaće polje vruće, na displeju grejaćeg polja pali se slovo „H” ili „h” - simbol preostale toplote. Opis simbola nalazi se u daljem delu uputstva.

### Funkcija Booster „P”

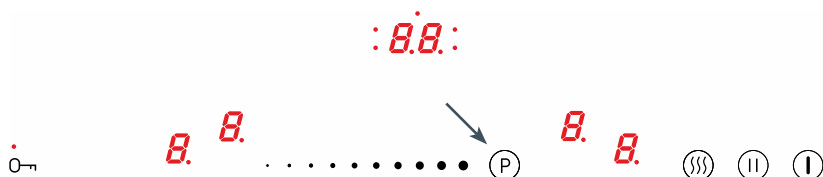

Funkcija Booster povećava snagu polja Ø 180mm - sa 1500W na 2500W, polje Ø 210-220mm - sa 2000W na 3000W, polje Ø 160-180mm - sa 1200W na 1400W . Polja Bridge sa 3000W na 5000W.

- Postaviti posudu na željeno grejaće polje.
- Posuda je automatski otkrivena, a indikator **B** koji odgovara za izabrano grejaće polje, počinje da titra, pokazujući „0”.
- Uključenje funkcije Booster sledi kad pritisnemo senzor  (na displeju se pojavljuje slovo „P”)



Za isključenje funkcije Booster:

- Smanjiti snagu grejaćeg polja, kad je aktivna funkcija Booster, na „0”, pomicanjem prstom po senzoru .

Vreme rada funkcije Booster je ograničeno do 10 minuta. Posle tog vremena snaga polja je podešena na nominalni nivo (na primer, ako je raspon regulacije snage u ploči 0-9, nominalna snaga iznosi 9, ako ploča ima raspon od 0-12, nominalna snaga iznosi 12 itd.)

Ova funkcija se može prebaciti i na nominalnu snagu, ako grejaći elementi ili elektronski sklopovi ostvare graničnu temperaturu.

Funkciju Booster možemo da opet koristimo kad se temperatura grejaćih elemenata smanji na bezbedni nivo. Funkcija neće da bude automatski pokrenuta.

Kad skinete lonac sa grejaćeg polja, pri aktivnoj funkciji Booster, 10 minutno odbrojavanje nije prekinuto.

## UPOTREBA

 Funkciju Booster možemo da istovremeno pokrenemo samo na 2 polja, tzn. na dva horizontalna ili na dva vertikalna polja. Funkcija ne može da bude aktivirana na suprotnim poljima („unakrsno“).

### Funkcija Roditeljske blokade

Zahvaljujući funkciji blokade možemo da zablokiramo mogućnost upravljanja pločom, na primer od strane dece ili tokom čišćenja. Funkciju roditeljske blokade možemo da aktiviramo i kad je ploča uključena i kad je isključena. Za isključenje ili isključenje blokade pridržiati senzor  $\odot$  5 sekundi. Kad je blokada aktivna, svetli dioda pored senzora  $\odot$ .

 Ploča je zablokirana, čak i kad je uključujemo ili isključujemo senzorom . Isključivanje ploče iz električne mreže uzrokuje isključenje blokade ploče.

### Indikator preostale toplote „H”

Posle kuvanja staklo indukcionne ploče u zoni danog grejaćeg polja je još uvek vruće, to je preostala toplota.

Ako je temperatura stakla viša od  $60^{\circ}\text{C}^*$ , na indikatoru tog polja je prikazan simbol „H”.

Ako temperatura stakla iznosi  $45^{\circ}\text{C}^* - 60^{\circ}\text{C}^*$ , indikator polja prikazuje simbol „h” (niska preostala toplota).

\* Vrednosti temperatura su orijentacione

 Dok je aktivan indikator preostale toplote zabranjeno je dodirivanje grejaćeg polja sa obzirom na mogućnost opekotina, zabranjeno je postavljanje na njemu drugih predmeta osetljivih na toplotu!



 Kod prekida napona mreže indikator preostale toplote „H” ili „h” više se ne pojavljuje. Bez obzira na to grejaća polja mogu da još uvek budu vruća!



# UPOTREBA

## Ograničavanje vremena rada

U cilju povećavanja pouzdanosti rada indukciona ploča je opremljena meraćem vremena za svako grejaće polje.

	Stepen snage grejanja	Maksimalno vreme rada
Maksimalno vreme rada određujemo individualno, zavisno od korištenih nivoa snage tokom kuvanja. Ako duže vreme koristimo samo jedan nivo snage, maksimalno vreme je ograničeno prema tablici:	— = ≡	8 h
	1	8 h
	2	8 h
	3	5 h
	4	5 h
	5	5 h
	6	1,5 h
	7	1,5 h
	8	1,5 h
	9	1,5 h
	P	10 min

## Funkcija automatskog zakuvavanja

Aktiviranje funkcije uzrokuje privremenu promenu snage grejaćeg polja na nivo 9. Za aktiviranje:

Za aktiviranje funkcije:

- Staviti posudu na željeno grejaće polje.
- Posle automatskog otkrivanja posude izabrati snagu polja u rasponu 1-8
- Ponovo pritisnuti indikator **B**.

Na zaslonu naizmenično titra nivo podešene snage i simbol „A”

Posle vremena zakuvavanja jela (vidi tablicu pored), polje se automatski prebacuje na prethodno izabrani stepen snage i taj stepen je vidljiv na indikatoru.

Ako sa grejaćeg polja, dok je aktivna funkcija zakuvavanja, skinemo posudu, pa je opet postavimo, zakuvavanje se nastavlja do kraja.

Stepen snage grejanja	Vreme trajanja automatskog zakuvavanja sa dodatnom snagom
1	48 s
2	1 min, 12 s
3	2 min, 18 s
4	2 min, 30 s
5	4 min, 24 s
6	7 min, 12 s
7	2 min
8	3 min, 12 s

# UPOTREBA

## Funkcija sata



Sat olakšava kuvanje zahvaljujući mogućnosti programiranja vremena delovanja grejaćih polja. Može da služi i kao tajmer. Funkciju sata možemo da uključimo samo tokom kuvanja (kad je snaga grejanja veća od „0“). Funkciju sata možemo da koristimo istovremeno na svim grejaćim poljima. Maksimalno vreme rada iznosi 99 minuta (po 1 minutu).

Za podešavanje sata:

- Staviti posudu na željeno grejaće polje.
- Posle automatskog otkrivanja posude podesiti snagu grejanja.
- Izabrati polje na kojem treba da bude podešena funkcija sata.
- Sat aktiviramo pritiskanjem i pridržavanjem **8.8.**, dok se ne oglasi zvučni signal. Na displeju se pojavljuju brojevi „00“.



Prvo podešavamo drugi broj (jedinice), kasnije prvi broj (desetinke).

- Posle aktiviranja sata, prstom pomaknuti po senzoru . . ●, tako podešavamo broj jedinice.
- Opet pritisnuti senzor sata za prelazak na podešavanje prvog broja desetinki.
- Pomaknuti prstom po senzoru . . ●, tako podešavamo broj desetinki.
- Ako ne podesimo nikakvu vrednost za prvi broj, posle 10 sekundi sat prima vrednost „0“ (na primer „06“ znači da je sat podešen na 6 minuta).

Sat počinje da radi kad dioda, koja pokazuje uključjenje odgovarajućeg grejaćeg polja, počne da titra (dioda na panelu ima oznaku 5).

Za podešavanje funkcije sata za sledeće polje postupati prema višim koracima, birajući na početku neko drugo polje od onog koje smo izabrali prvi put. Pamтите da funkciju sata možemo da podesimo za svako polje.





Ako podesite više od jednog vremena na displeju sata, prikazano je najkraće vreme. To signalizuje dioda koja titra pored indikatora sata.

## UPOTREBA

---





Posle isteka programiranog vremena kuvanja uključuje se zvučni signal koji možemo da isključimo dodirivanjem senzora .

Zvučni alarm se automatski isključuje posle 2 minute, a optički alarm posle 5 minuta. Ako želite da ranije isključite časovnik, pridržite senzor  3 sekunde ili promenite vreme tajmera pomoću senzora , pomicanjem prsta do položaja „00”.



### Časovnik kao tajmer

Časovnik za programiranje vreme kuvanja može da bude korišten kao dodatni alarm, ako rad grejačih polja nije vremenski upravlján.

Ako je ploča isključena:

- Dodirnuti senzor  i uključiti ploču.
- Kasnije u vremenu od 10 sek izabrati senzor aktivacije tajmera . Na displeju se pojavljuju brojke „00”.
- Posle aktiviranja tajmera, povlačenjem prsta po senzoru , podesiti vreme tajmera na isti način kao i kod podešavanja časovnika.
- Tajmer je aktivan kad svetli dioda kod senzora .

Posle isteka programiranog vremena uključuje se isprekidani zvučni alarm koji možemo da isključimo dodirivanjem senzora  ili pričekamo dok se automatski ne isključi (Zvučni alarm se isključuje posle 2 minute, a optički alarm posle 5 minuta).

Ako želimo da ranije isključimo tajmer, pritisnuti senzor  i pridržati ga 3 sekunde. Možemo i da promenimo vreme tajmera do vrednosti „00” povlačenjem prsta po senzoru .



Podešavanje snage grejanja pri uključenoj funkciji tajmera uzrokuje automatsku promenu funkcije tajmera u funkciju časovnika.

Dioda za signalizaciju  počinje da treperi. Grejaće polje se isključuje posle programiranog vremena.

## UPOTREBA

---

U svakom momentu kuvanja možemo da promenimo vreme njegovog trajanja. Za to tokom kuvanja izabrati polje, čije vreme želimo da promenimo, tzn. aktivirati ga indikatorom **B**, kasnije dodirnuti indikator sata **8.8** i promeniti vreme obavljajući sledeće radnje, kako je prikazano u opisu podešavanja sata.

Vreme preostalo do kraja kuvanja možemo da proverimo u bilo kojem momentu. Dodirnuti indikator sata **8.8**; aktivno vreme delovanja sata za dano polje signalizuje dioda koja titra pored indikatora **8.8**.

Posle isteka programiranog vremena kuvanja, uključuje se zvučni signal. Možemo da ga isključimo pritiskanjem bilo kojeg senzora. Alarm se automatski isključuje posle 2 minute.

Ako želite ranije da isključite sat, aktivirajte grejaće polje, dodirivanjem indikatora polja **B** (indikator snage jasnije svetli), posle toga dodirnuti i pridržati indikator sata **8.8** 3 sekunde ili aktivirati željeno polje indikatorom **B**, kasnije dodirnuti indikator sata **8.8** i senzorom **• • •** smanjiti vreme do „00“ (korak koji opisuje prebacivanje između brojeva nalazi se u opisu podešavanja sata).

### Sat kao tajmer

Funkciju sata možemo da iskoristimo i kao nezavisni brojač minuta, koji ne upravlja nijednim poljem. Za podešavanje nezavisnog tajmera, obaviti sve korake iz opisa podešavanja funkcije sata, sa tom razlikom da ne biramo nijedno polje tzn. odmah posle uključenja ploče dodirnuti indikator sata **8.8** i podesiti vreme. Delovanje tajmera signalizuje dioda koja treperi iznad indikatora **8.8**. Isključenje tajmera obavljamo isto kao i prilikom isključivanja funkcije sata sa programiranim poljem.

# UPOTREBA

## Funkcija podgrejavanja





Funkcija podgrejavanja hrane održava toplinu pripremljenog jela na grejaćem polju. Izabrano grejaće polje je uključeno na niskoj snazi grejanja. Zahvaljujući ovoj funkciji imamo toplo jelo, spremno za posluživanje, koje nije promenilo svoj okus i ne lepi se na dno posude. Ovu funkciju možemo da koristimo i za topljenje maslaca, čokolade itd.

 Da bi senzor u grejaćem polju tačno merio temperaturu, posuda koju koristimo mora da bude potpuno prilagođena za rad sa indukcionom pločom, ima idealno ravno dno (prema preporukama proizvođača).

Funkciju podgrejavanja možemo da uključimo na svakom polju. Svako polje poseduje 3 nivoa temperature grejanja tzn.:

- 42°C —
- 70°C =
- 94°C ≡

Uključivanje funkcije podgrejavanja:

- Staviti posudu na željeno grejaće polje.
- Posle automatskog otkrivanja posude dodirnuti senzor funkcije podgrejavanja , na indikatoru se pojavljuje znak —. Ovaj simbol označava nivo grejanja 42°C.
- Dodirnuti senzor funkcije podgrejavanja  drugi put, indikator menja prikazani simbol na =, dakle nivo grejanja se povećava do 70°C.
- Dodirnuti senzor funkcije podgrejavanja  treći put, indikator menja prikazani simbol na ≡, dakle nivo grejanja se povećava do 94°C.
- Funkciju podgrejavanja možete da isključite bilo kad, dodirivanjem indikatora grejaćeg polja **8.**, a posle toga prstom pomaknuti po senzoru . • ● za podešavanje nivoa snage grejanja na „0”.

## UPOTREBA

### Funkcija Stop'n go „II”



Funkcija Stop'n go deluje kao standardna pauza. Zahvaljujući njoj možemo da u bilo kojem momentu zaustavimo delovanje ploče i da se kasnije vratimo na prethodne parametre.

Za uključenje funkcije stop'n go mora da bude uključeno najmanje jedno grejaće polje.

Dodirnuti senzor (II). Na svim indikatorima grejaćih polja pali se simbol II. Kad je grejaće polje vruće simbol II naizmenično titra sa slovom „H” ili „h”, zavisno od temperature polja (indikator preostale toplote).

Za uključenje funkcije Stop'n go ponovo pritisnuti senzor (II). Na displejima grejaćih polja pale se parametri koji su bili podešeni pre uključjenja ove funkcije.

### Funkcija Bridge



Zahvaljujući funkciji Bridge možemo da kontrolišemo 2 grejaća polja kao jednu povećanu zonu grejanja. Funkcija Bridge je posebno korisna kad se koriste posude za pečenje.

Ploča poseduje funkciju Bridge i za leva i za desna polja.

Za uključenje funkcije Bridge:

- Uključiti ploču
- Staviti posudu tipa tepsija na levu ili desnu grejaću zonu.
- Posuda je automatski otkrivena, a funkcija Bridge je aktivna, što pokazuje simbol „L”



Ako 10 sekundi nije izabrana snaga, funkcija Bridge je deaktivirana.

- Pomicanjem prstom po senzoru snage grejanja . . • podesiti bilo koju snagu grejanja.

Od tog momenta upravljamo sa dva grejaća polja pomoću jednog senzora.

## UPOTREBA



Uvek možemo da uključimo funkciju Bridge ručno.

Za uključenje funkcije Bridge dodirnuti senzor grejaćeg polja **B**, a kasnije istovremeno dodirnuti oba senzora izbora grejaćih polja **B** sa leve ili desne strane. Na gornjem displeju pali se simbol „L” a na donjem displeju pojavljuje se broj „0”. Posle toga, prelazeći prstom po senzoru za promenu snage grejanja • • •, podešavamo željenu snagu grejanja.



Za isključenje funkcije Bridge dodirnuti i pridržati 3 sekunde indikator izbora grejaćeg polja **B** sa upaljenim simbolom „L”. Na displejima se pali broj „0”.

Od tog momenta polja rade zasebno.

### Funkcija Prilagođavanja posude grejaćem polju

Funkcija omogućava proveravanje da li je posuda prilagođena grejaćem polju, za ostvarivanje što bolje efektivnosti kuvanja i iskorištavanje pune snage grejaćeg polja

#### Procedura za testiranje:

- Staviti posudu sa količinom vode koja prekriva dno posude na sredinu grejaćeg polja.
- Uključiti ploču.
- Posle automatskog otkrivanja posude, istovremeno pridržati indikator otkrivenog grejaćeg polja i senzor  3 sekunde, do momenta kad se oglasi zvučni signal.
- Na displeju se pojavljuje simbol  naizmenično sa , što znači da je test počeo.
- Posle testa (max. 20 sekundi) na indikatoru sata pojavljuje se rezultat u rasponu od 00 do 99.
- Ploča se automatski isključuje.



Za vreme trajanja testa ne menjati položaj posude.  
Vrednost 99 znači najbolja prilagođenost posude grejaćem polju.

Rezultat koji je prikazan na indikatoru sata je orijentaciona vrednost i zavisi od dimenzija dna, materijala i tehnologije proizvodnje posude.

Preporučujemo da koristite posude koje su ostvarile rezultat viši od 60. Ako je dno posude manje od grejaćeg polja, a rezultat testa nije prešao 60, test ponoviti na manjem polju. Korišćenje posuda čiji rezultat ne prelazi 60 uzrokuje duže vreme i slabiji kvalitet kuvanja.

Rezultat testa 00 znači da posuda nije odgovarajuća za indukcionu ploču.

# ČIŠĆENJE I ODRŽAVANJE

Briga korisnika za svakodnevnu čistoću i odgovarajuće održavanje imaju značajan uticaj na produžavanje perioda pouzdanog rada bez kvara.



Prilikom čišćenja keramičke ploče obavezuju ista pravila kao i kod staklenih površina. Ni u kojem slučaju ne koristiti sredstva za ribanje ili agresivna sredstva za čišćenje kao ni pesak za ribanje ili sunđer sa hrpavom površinom. Ne koristi uređaje za čišćenje parom.

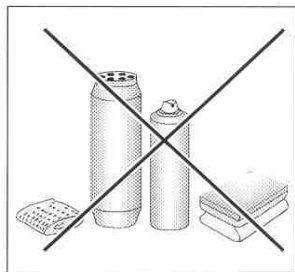

## Čišćenje posle svake upotrebe

- **Laganu prljavštinu koja nije zapečena obrisati vlažnom krpicom bez sredstva za čišćenje.** Upotreba sredstva za čišćenje suđa može da uzrokuje nastajanje plavkastih mrlja. Te uporne mrlje ne možemo uvek da uklonimo prilikom prvog čišćenja, čak i ako koristimo specijalna sredstva za čišćenje.
- **Prljavštinu koja je snažno zalepljena uklanjamo oštrom strugalicom. Posle toga grejaču površinu prebrisati vlažnom krpicom.**

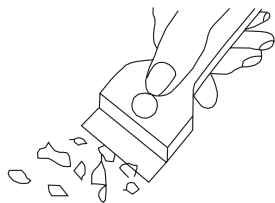

*Strugalica za čišćenje ploče*

## Uklanjanje mrlja

- Svetlije mrlje sa bisernim dezenom (ostaci aluminijuma) uklanjati sa hladne grejače ploče pomoću specijalnog sredstva za čišćenje. Ostatke kamenca (koje stvara kipuća voda) možemo da uklonimo octom ili specijalnim sredstvom za čišćenje.
- Prilikom uklanjanja šećera, jela koja sadržavaju šećer, sintetičkih materijala i aluminijumske folije zabranjeno je isključivanje danog grejaćeg polja! Odmah strugati ostatke (u vrućem stanju) oštrom strugalicom sa vrućeg grejaćeg polja. Posle uklanjanja prljavštine možemo da isključimo ploču, a kad se ohladi dodatno je čistimo specijalnim sredstvom za čišćenje.

Specijalna sredstva za čišćenje možemo da kupimo u trgovačkim centrima, specijalnim elektrotehničkim prodavaonicama, drogerijama, prehrambenim trgovinama i salonima sa kuhinjskim nameštajem. Oštre strugalice možemo da nabavimo u trgovinama sa alatom ili sa građevinskom opremom, ali i u prodavaonicama sa farbarskom opremom.

# ČIŠĆENJE I ODRŽAVANJE

---

Nikad ne nanositi sredstvo za čišćenje na vruću ploču. Najbolje je ostaviti sredstva za čišćenje da se lagano osuše i tek posle toga ih obrisati mokrom krpom. Potencijalne ostatke sredstva za čišćenje obrisati vlažnom krpicom pre ponovog zagrevavanja. U suprotnom mogu da deluju nagrizajuće.

**U slučaju nepravilnog postupanja sa keramičkom plohom ploče ne preuzimamo odgovornost u okviru garancije!**

## **Pažnja!**

Ako zbog bilo kojeg razloga nije moguće upravljanje upaljenom pločom, isključiti glavni prekidač ili izvaditi odgovarajući osigurač i obratiti se servisu.

## **Pažnja !**

U slučaju pojave pukotina ili lomova keramičke plohe odmah isključiti ploču i isključiti iz električne mreže. U tom cilju isključiti osigurač ili izvući utikač iz utičnice. Posle toga se obratiti servisu.

## **Periodični pregledi**

Osim aktivnosti čiji je cilj svakodnevno održavanje čistoće ploče treba da:

- Provodimo periodične kontrole funkcionisanja upravljačkih elemenata i radnih sklopova ploče. Posle isteka garancije, najmanje jednom svake dve godine naručiti u servisnoj tački izvršavanje tehničkog pregleda ploče,
- Ukloniti potvrđene eksploatacione mane, vršiti periodičnu konzervaciju radnih sklopova ploče.

## **Pažnja!**

Sve popravke i regulacije trebale bi da budu vršene od strane odgovarajuće servisne tačke ili instalatera koji poseduje potrebna ovlašćenja.

## POSTUPAK U HITNIM SLUČAJEVIMA

U svakoj hitnoj situaciji:

- isključiti radne elemente ploče
- isključiti iz električne mreže
- prijaviti za popravku
- neke sitne kvarove korisnik može da ukloni sam pomoću napomena koje su navedene u tabeli niže. Pre nego što se obratite centru za korisnike ili servisu proverite sledeće tačke u tabeli.

PROBLEM	UZROK	POSTUPAK
1.Uređaj ne radi	- prekid napajanja strujom	-proveriti osigurač u kućnoj instalaciji, pregoreni promeniti
2.Uređaj ne odgovara na unesene parametre	- komandna ploča nije uključena	- uključiti
	- prekratko pritiskanje dugmeta (manje od sekunda)	- dugmad pritiskati nešto duže
	- istovremeno pritiskanje više dugmadi	- uvek pritiskati samo jedno dugme (osim kod isključivanja grejaćeg polja)
3.Uređaj ne reaguje i ispušta dugi zvučni signal	- nepravilno korišćenje (pritisnuti neodgovarajući senzori ili prebrzo)	- ponovo uključiti ploču
	- senzor(i) zaslonjen(i) ili prljav(i)	- otkriti ili očistiti senzore
4.Isključuje se celi uređaj	- posle uključjenja nisu uneseni nikakvi parametri kroz vreme duže od 10 s	- ponovo uključiti komandnu ploču i odmah unositi podatke
	- senzor(i) zaslonjen(i) ili prljav(i)	- otkriti ili očistiti senzore
5.Jedno grejaće polje se isključuje, na displeju se pojavljuje slovo „H”	- ograničenje radnog vremena	- ponovo uključiti grejaće polje
	- senzor(i) zaslonjen(i) ili prljav(i)	- otkriti ili očistiti senzore
	- pregrejani elektronski elementi	

## POSTUPAK U HITNIM SLUČAJEVIMA

PROBLEM	UZROK	POSTUPAK
6. Ne pali se indikator preostale topline, a grejača polja su još uvek vruća.	- prekid napajanja strujom, uređaj je isključen iz mreže.	- indikator preostale topline će da se ponovo aktivira tek posle najbližeg uključjenja i isključenja komandne ploče.
7. Pukotina u keramičkoj ploči.	 Opasnost! Odmah isključiti ploču iz mreže (osigurač). Obratiti se najbližem servisu.	
8. Ako kvar još nije uklonjen.	Odmah isključiti ploču iz mreže (osigurač!). Obratiti se najbližem servisu. Važno! Vi ste odgovorni za ispravno stanje uređaja i pravilnu upotrebu u kućnom domaćinstvu. Ako zbog pogrešne upotrebe nazovete servis, takva poseta, čak i garantnom roku, će da se veže sa Vašim troškovima. Za štete uzrokovane nepridržavanjem ove instrukcije nažalost ne možemo da odgovaramo.	
9. Indukciona ploča ispušta hrapave zvukove.	Indukciona ploča ispušta hrapave zvukove.	
10. Indukciona ploča ispušta zvukove koji asociraju na zvižduk.	To je normalna pojava. Sa obzirom na frekvenciju rada navoja prilikom korištenja nekoliko grejaćih zona i pri maksimalnoj snazi ploča ispušta lagani zvižduk.	
11. Ploča ne radi, grejaće ploče se ne uključuju i ne funkcionišu.	- kvar elektronike	- restart ploče, nekoliko minuta isključiti ploču iz mreže. (izvaditi osigurač instalacije).

## TEHNIČKI PODACI

---

Nazivni napon	230/400V 3N~50 Hz
Nazivna snaga ploča:	7,35 kW
Model:	BHI*6*
- indukciono grejaće polje :	
- indukciono grejaće polje: Ø 180 mm	1500 W
- indukciono grejaće polje: Ø 210-220 mm	2000 W
- indukciono grejaće polje: Ø 160-180 mm	1200 W
- indukciono grejaće polje Booster: Ø 180 mm	1500/2500 W
- indukciono grejaće polje Booster: Ø 210-220 mm	2000/3000 W
- indukciono grejaće polje Booster: Ø 160-180 mm	1200/1400 W
Dimenzije	592 x 522 x 59;
Težina	ca.10,5 kg;

Ispunjava norme EN 60335-1; EN 60335-2-6 koje obavezuju u Evropskoj Uniji.

*Kaitlentė Hansa – tai išskirtinio naudojimo paprastumo ir puikaus veiksmingumo derinys. Perskaičius šią instrukciją, kaitlentės naudojimas nekels jokių problemų.*

*Prieš supakuojant pagamintą kaitlentę bandymų stenduose buvo patikrintas jos saugumas ir veikimas.*

*Prieš jungdami prietaisą prašome atidžiai perskaityti naudojimo instrukciją. Laikantis instrukcijoje pateikiamų nurodymų, išvengsite netinkamo naudojimo atvejų.*

*Instrukciją būtina išsaugoti ir laikyti taip, kad visada būtų po ranka.*

**Būtina kruopščiai laikytis naudojimo instrukcijos nurodymų, kad išvengtumėte nelaimingų atsitikimų.**

### **Dėmesio!**

Prietaisą naudoti tik perskaičius šią instrukciją.

Prietaisas suprojektuotas naudoti tik virimui. Bet koks kitas jo naudojimas (pvz., patalpoms šildyti) neatitinka jo paskirties ir gali kelti pavojų.

Gamintojas pasilieka teisę daryti prietaiso veikimo neįtakojančius pakeitimus.

## TURINYS

---

Pagrindinė informacija.....	32
Saugaus nurodymai.....	33
Gaminio aprašymas.....	38
Įrengimas.....	39
Naudojimas.....	43
Valymas ir priežiūra.....	56
Kaip elgtis avariniais atvejais.....	58
Techniniai duomenys.....	60

---

## SAUGOS NURODYMAI

---

**Dėmesio.** Įrenginys ir jo pasiekiamos dalys naudojant įkaista. Būtina būti ypač atsargiems liečiantis prie kaitinimo elementų. Vaikai iki 8 metų amžiaus turėtų laikytis atokiau, nebent nuolatos yra prižiūrimi.

Šis įrenginys gali būti naudojamas vyresnių nei 8 metų amžiaus vaikų ir asmenų, turinčių fizinių, jutimo ar protinių apribojimų arba neturinčių patirties ir žinių, jeigu jie yra prižiūrimi už jų saugumą atsakingų asmenų ar laikantis įrenginio naudojimo instrukcijos. Būtina atkreipti dėmesį, kad prietaisu nežaistų vaikai. Tvarkymo ir priežiūros darbų neturėtų atlikti vaikai be priežiūros.

**Dėmesio.** Gaminimas ant kaitlentės be priežiūros, kai naudojami riebalai ar aliejus, gali būti pavojingas ir sukelti gaisrą.

NIEKADA ugnies negalima gesinti vandeniu. Būtina išjungti įrenginį ir liepsną pridengti, pvz., dangčiu arba nedegiu apklotu.

**Dėmesio.** Gaisro grėsmė: nelaikyti daiktų ant virimo paviršiaus.

**Dėmesio.** Jeigu paviršius yra įskilęs, išjungti srovę elektros srovės smūgiui išvengti.

Nerekomenduojama ant kaitlentės paviršiaus dėti metalinius daiktus, pvz., peilius, šakutes, šaukštus, dangčius ir aliuminio foliją, nes gali įkaisti.

## **SAUGOS NURODYMAI**

---

Baigus naudoti, išjungti kaitlentę reguliatoriumi ir nesivadovauti indų detektoriaus rodmenimis.

Prietaiso nevaldyti išoriniu laikmačiu ar nepriklausoma nuotolinio valdymo sistema.

Viryklei valyti negalima naudoti garinės valymo įrangos.

## SAUGOS NURODYMAI

- Prieš pirmą kartą naudojant indukcinę kaitlentę būtina perskaityti naudojimo instrukciją. Tai padės užtikrinti saugumą ir išvengti kaitlentės gedimų.
- Jeigu indukcinė kaitlentė naudojama greta radijo, televizoriaus ar kito siųstuvo, būtina patikrinti, ar tinkamai veikia kaitlentės valdymo skydas.
- Kaitlentę turėtų prijungti įgaliotasis elektrikas.
- Kaitlentės negalima įrengti greta šaldymo įrenginių.
- Baldai, kuriuose montuojama kaitlentė, turėtų būti atsparūs apie 100 °C temperatūrai. Šis reikalavimams taikomas fanerai, briaunoms, plastikiniams paviršiams, klėjams ir lakams.
- Kaitlentę naudoti tik ją sumontavus balde. Tai padės išvengti prisilietimo prie dalių su įtampa.
- Elektros prietaisų taisymo darbus gali atlikti tik specialistas. Ne specialisto atlikti taisymo darbai kelia rimtą grėsmę vartotojui.
- Prietaisas išjungiamas iš elektros tinklo tik tada, kai išjungiamas saugiklis ar kištukas ištraukiamas iš lizdo.
- Įrengus kaitlentę, jungiamojo laido kištukas turi būti pasiekiamas.
- Būtina atkreipti dėmesį, kad prietaisu nežaistų vaikai.
- **Asmenys su implantuotais gyvybės funkcijas palaikančiais prietaisais (pvz., širdies stimuliatoriumi, insulino pompa ar klausos aparatu) privalo įsitikinti, kad šių prietaisų veikimas nebus trukdomas indukcinės kaitlentės (indukcinės kaitlentės veikimo zona yra 20–50 kHz).**
- Dingus įtampai tinkle, ištrinami visi nustatymai. Vėl atsiradus įtampai tinkle, būtina elgtis atsargiai. Kol kaitvietės yra karštos, rodomas likutinio įkaitimo rodiklis „H“ ir blokuotės raktas, kaip pirmą kartą įjungus.
- Elektroninėje sistemoje sumontuotas likutinio įkaitimo indikatorius rodo, kad kaitlentė yra įjungta arba vis dar yra karšta.
- Jeigu kištuko lizdas yra greta kaitvietės, būtinas atsargumas, kad viryklės laidas nesiliestų su įkaitusiomis vietomis.
- Jeigu naudojamas aliejus ir riebalai, nepalikti kaitlentės be priežiūros, nes gali kilti gaisras.
- Nenaudoti indų, pagamintų iš plastiko ir aliuminio folijos. Tokie indai lydosi aukštoje temperatūroje ir gali pažeisti keraminį stiklą.
- Kietosios ir skystosios būsenos cukrus, citrinų rūgštis, druska ir pan. bei plastikas neturėtų patekti ant įkaitusių kaitviečių.
- Jeigu dėl neatidumo cukraus ar plastiko patenka ant karštos kaitvietės, joku būdu negalima išjungti kaitlentės, o cukrų ir plastiką būtina nugramdyti aštriu gremžtuku. Saugoti rankas nuo nuplikymo ir sužeidimo.

## SAUGOS NURODYMAI

---

- Ant indukcinės kaitlentės naudoti tik puodus ir kaistuvus plokščiu dugnu, be briaunų ir šerpetų, kurie galėtų subraižyti stiklą.
- Indukcinės kaitlentės kaitinamasis paviršius yra atsparus terminiam šokui. Paviršius nėra jautrus nei šalčiui, nei karščiui.
- Stengtis ant stiklo nenumesti daiktų. Dėl taškinių smūgių, pvz., nukritus buteliukui su prieskoniais, gali atsirasti keraminio stiklo įtrūkimų ir atplaišų.
- Jeigu atsiranda pažeidimų, verdančio patiekalo gali patekti į indukcinės kaitlentės dalis su įtampa.
- Jeigu paviršius yra įskilęs, išjungti srovę elektros srovės smūgiui išvengti.
- Draudžiama kaitlentę naudoti kaip pjaustymo lentą ar darbatalį.
- Nerekomenduojama ant kaitlentės paviršiaus dėti metalinius daiktus, pvz., peilius, šakutes, šaukštus, dangčius ir aliuminio foliją, nes gali įkaisti.
- Kaitlentės negalima montuoti virš krosnelės be vėdinimo, indaplovės, šaldytuvo, šaldiklio ar skalbyklės.
- Jeigu kaitlentė sumontuota stalviršyje, spintelėje esantys metaliniai daiktai gali smarkiai įkaisti dėl oro, patenkančio iš kaitlentės vėdinimo sistemos. Todėl būtina naudoti apvalkalą (žr. 2 pieš.).
- Būtina laikytis keraminio stiklo priežiūros ir valymo nurodymų. Netinkamai naudojamam stiklui garantija negalioja.

## KAIP TAUPYTI ENERGIJĄ



Atsakingi energijos vartotojai taupo ne tik namų ūkio lėšas, bet sąmoningai veikia aplinkos naudai. Todėl padėkime, taupykime elektros energiją! Tai galima padaryti šiais būdais:

### •Naudoti tinkamus puodus virti.

Puodai plokščiu ir storu dugnu leidžia sutaupti iki 1/3 elektros energijos. Būtina nepamiršti dangčio, nes be jo elektros energijos sąnaudos padidėja keturis kartus!

### •Būtina rūpintis kaitlenčių ir puodų dugnų švara.

Nešvarumai trikdo šilumos perdavimą – stipriai prisvilusius nešvarumus dažniausia galima pašalinti tik priemonėmis, kurios smarkiai teršia gamtą.

### •Vengti be reikalo „žvilgčioti į puodus“.

### •Nemontuoti kaitlentės šalia šaldytuvų/šaldiklių.

Dėl jų padidėja elektros energijos sąnaudos.

## IŠPAKAVIMAS



Prietaisas yra apsaugotas nuo pažeidimų pervežant. Išpakavus prietaisą, pakuotės elementus prašome pašalinti taip, kad nekenktų aplinkai.

Visos pakavimo medžiagos yra nekenksmingos aplinkai, 100 % tinkamos pakartotinai perdirbti ir yra paženklintos reikiamu simboliu.

### Dėmesio! Pašalintas pakavimo medžiagas (polietileno maišelius, putplasčio gabaliukus ir pan.) laikyti atokiau nuo vaikų.

## PANAUDOTŲ PRIETAISŲ ŠALINIMAS

Šis prietaisas ženklinamas perbraukto atliekų konteinerio ženklu pagal Europos direktyvą Nr. **2012/19/UE** ir Lenkijos panaudotų elektrinių ir elektroninių prietaisų įstatymą.



Toks ženklas rodo, kad pasibaigus prietaiso naudojimo laikotarpiui, prietaiso negalima išmesti su kitomis buitines atliekomis. Vartotojas privalo tokį prietaisą atiduoti panaudotų elektrinių ir elektroninių

prietaisų surinkėjams. Surinkėjai, taip pat vietos surinkimo taškai, parduotuvės ir įmonės sudaro tinklą, kur galima atiduoti tokią įrangą. Tinkamai elgiantis su panaudota elektrine ir elektronine įranga padedama išvengti kenksmingų padarinių žmonių sveikatai ir aplinkai dėl įrangoje esančių pavojingų medžiagų, netinkamo įrangos laikymo ir perdirbimo.

# GAMINIO APRAŠYMAS

## Kaitlentės BHI\*6\* aprašymas

Indukcinė kaitvietė „booster“  
Ø 180 mm (galinė dešinioji)

Indukcinė kaitvietė „booster“  
Ø 160-180 mm (galinė kairioji)

Indukcinė kaitvietė „booster“  
Ø 210-220 mm (prieikinė kairioji)

Indukcinė kaitvietė „booster“  
Ø 180 mm (prieikinė dešinioji)

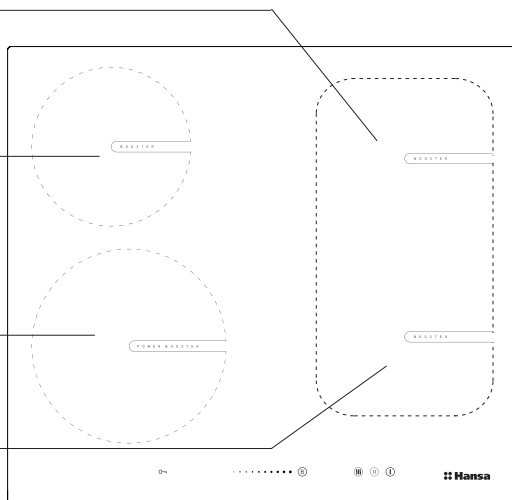

## Valdymo skydas

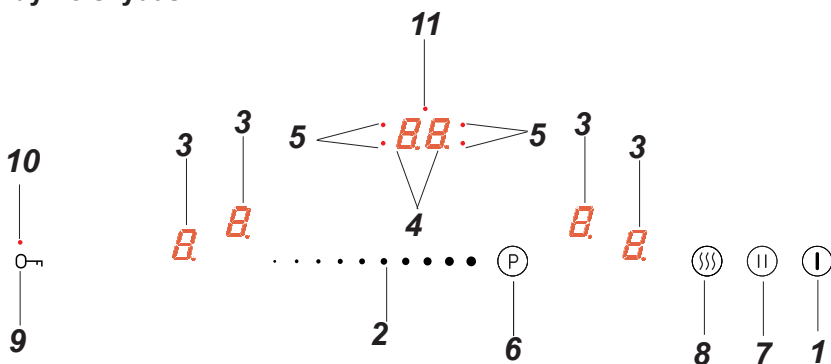

1. Kaitlentės įjungimo/išjungimo jutiklis
2. Kaitinimo galios keitimo jutiklis
3. Kaitlentės rodiklis
4. Laikmačio indikatorius
5. Laikmačio signalinis diodas
6. „Booster“ jutiklis
7. Pauzės funkcijos jutiklis
8. Pašildymo funkcijos jutiklis
9. Jutiklis raktas
10. Jutiklio rakto signalinis diodas
11. Laikmačio signalinis diodas

## Baldo stalviršio paruošimas kaitlentei įmontuoti

- Stalviršio storis turėtų būti nuo 28 iki 40 mm, o gylis – ne mažesnis kaip 600 mm. Stalviršis turi būti plokščias ir lygiai pritvirtintas. Stalviršį nuo sienos būtina užsandarinti ir apsaugoti, kad nepatektų skysčiai ir drėgmė.
- Atstumas nuo angos briaunos iki stalviršio briaunos priekyje turėtų būti ne mažesnis kaip 60 mm, o užpakalyje – ne mažesnis kaip 50 mm.
- Atstumas tarp angos krašto ir baldų šoninės sienelės turėtų būti ne mažesnis nei 55 mm.
- Baldų, į kuriuos montuojama įranga, danga ir klėjai turi būti atsparūs 100 °C temperatūrai. Jeigu nesilaikoma šio reikalavimo, paviršius gali deformuotis arba atsiklijuoti danga.
- Angos briaunos turi būti padengtos drėgmės nesugeriančia medžiaga.
- Stalviršio angos matmenys nurodyti 1 pieš.
- Kaitlentės apačioje būtina palikti bent 25 mm laisvos erdvės, kad tinkamai cirkuliuotų oras ir neįkaistų paviršius apie kaitlentę, 2 pieš.

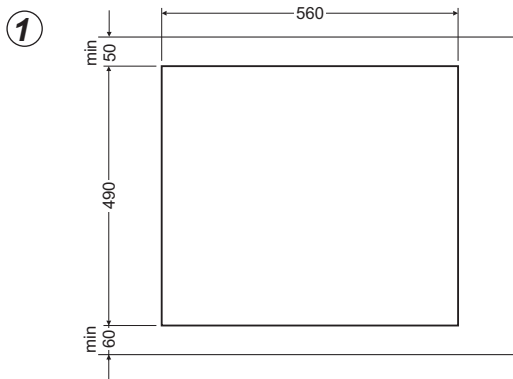

# ĮRENGIMAS

2 pieš.

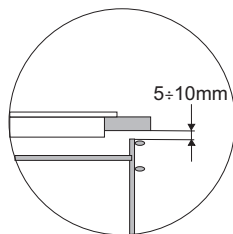
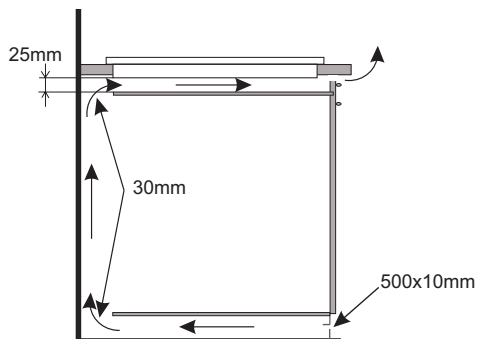

Montavimas laikančiosios spintelės stalviršyje.

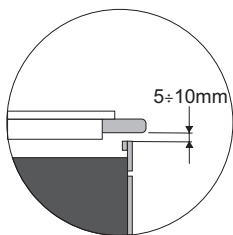
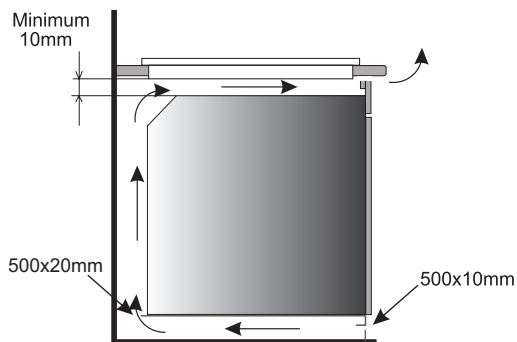

Montavimas stalviršyje virš orkaitės su vėdinimu.



Draudžiama kaitlentę montuoti virš orkaitės be vėdinimo.

## Kaitlentės BHI\*6\*

- prijungti kaitlentę elektros laidu pagal pridedamą sujungimų schemą
- nuo stalviršio nuvalyti dulkes, kaitlentę įdėti į angą ir stipriai prispausti prie stalviršio, (3 pieš.).

3 pieš.

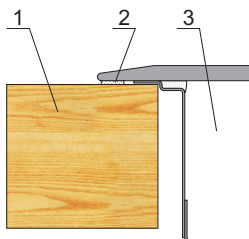

1 – stalviršis  
2 – kaitlentės tarpiklis  
3 – keraminė kaitlentė

# ĮRENGIMAS

## Tarpiklio montavimas

Priklausomai nuo modelio, tarpiklį sumontavo gamintojas (1 pav.)

Jei tarpiklio nesumontavo gamintojas, atlikite toliau nurodytus veiksmus:

Prieš montuodami įrenginį į stalviršio angą, prie gaminio pritvirtintą tarpiklį reikia sumontuoti iš plokštės apačios (2 pav.).

Norėdami tai padaryti, pirmiausia nuimkite apsauginę plėvelę nuo tarpiklio, o tada prikljuokite ją kuo arčiau lentos krašto (3,4 pav.)

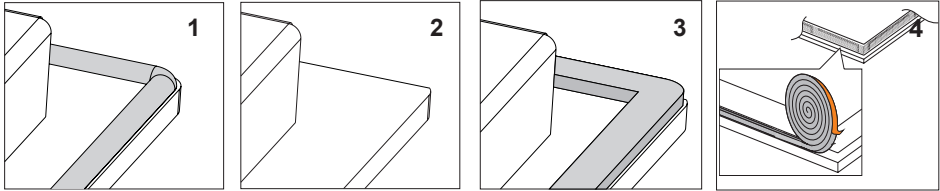

**Draudžiama statyti įrenginį be tarpiklio.**

Pastatykite plokštę baldų angoje, įstatykite simetriškai į angą taip, kad atstumai tarp plokštės ir virtuvės stalviršio krašto būtų vienodi iš abiejų pusių (5 pav.)

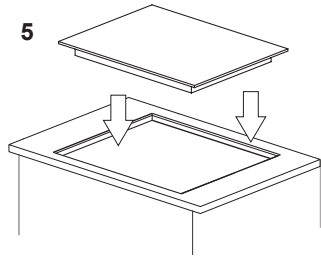

## Kaitlentės prijungimas prie elektros tinklo

### Dėmesio!

Prie elektros tinklo kaitlentę gali prijungti tik reikiamas kvalifikacijas turinti montuotojas. Draudžiama savavališkai perdaryti ar keisti elektros instaliaciją.

## Įrengimo nurodymai

Kaitlentėje įrengta kontaktinė plokštė, kuri leidžia parinkti tinkamą sujungimą, atitinkantį konkrečią maitinimo elektros energija rūšį.

Kontaktinė plokštė leidžia šiuos sujungimus:

- vienos fazės 230 V ~
- dviejų fazių 400 V 2 N~
- trys faziu 400 V 3 N~

Kaitlentę su atitinkamu maitinimu galima sujungti atitinkamai sujungus kontaktinės plokštės gnybtus pagal pridėdamą sujungimo schemą. Sujungimo schema taip pat pateikiama apatinio gaubto apačioje. Kontaktinę plokštę galima pasiekti atidarius gnybtų dėžutės dangtelį. Būtina nepamiršti tinkamai parinkti jungiamąjį laidą, atsižvelgiant į sujungimo rūšį ir kaitlentės vardinę galią.

# ĮRENGIMAS

## Dėmesio!

Būtina nepamiršti apsauginę grandinę sujungti su kontaktinės plokštės gnybtu, pažymėtu  $\oplus$  ženklu. Kaitlentės elektros maitinimo instaliacija privalo būti apsaugota tinkamai parinkta apsauga ir maitinimo linijos papildomai apsaugai gali būti įrengiamas atitinkamas jungiklis, kuris leistų išjungti srovės tiekimą gedimo atveju.

Prieš prijungiant kaitlentę prie elektros tinklo instaliacijos būtina susipažinti su vardinėje lentelėje ir jungimo schemoje pateikiama informacija.

**Prijungus kaitlentę kitu būdu nei parodyta schemoje, galima ją sugadinti.**

**DĖMESIO!** Įrengimo darbus atliekantis asmuo privalo išduoti vartotojui „viryklės prijungimo prie elektros tinklo instaliacijos liudijimą“ (pateikiamas su garantijos lapu). Įrengimo darbus atliekantis asmuo, baigęs įrengimo darbus, taip pat privalo nurodyti informaciją apie atlikto prijungimo būdą:

- vienfazis, dvifazis ar trifazis,
- jungiamojo laido pjūvį,
- taikomos apsaugos rūšį (saugiklio rūšis).

<b>GALIMŲ SUJUNGIMŲ SCHEMA</b>					
<b>Dėmesio! Kaitinimo elementų įtampa 230 V</b>					
Dėmesio! Kiekvieno sujungimo atveju apsauginis laidas turi būti sujungtas su gnybtu $\oplus$				Laido tipas / pjūvis	Apsauginis saugiklis
1	230 V tinklo atveju vienfazis sujungimas su neutraliuoju laidu, tiltelis sujungia L1, L2 gnybtus, neutralusis laidas su N, apsauginis laidas su $\oplus$	1N~		HO5VV-FG 3X 4 mm <sup>2</sup>	min. 30 A
2*	230/400 V tinklo atveju dvifazis sujungimas su neutraliuoju laidu, neutralusis laidas su N, apsauginis laidas su $\oplus$	2N~		HO5VV-FG 4X2,5mm <sup>2</sup>	min. 16 A
3*	230/400 V tinklo atveju trysfazis sujungimas su neutraliuoju laidu, neutralusis laidas su N, apsauginis laidas su $\oplus$	3N~		HO5VV-FG 5X1,5mm <sup>2</sup>	min. 16 A
L1=R, L2=S, L3=T, N= neutraliojo laido gnybtas, $\oplus$ = apsauginio laido gnybtas					

\* Namų 3 fazių 230/400 V tinklo atveju likusį laidą prijungti prie gnybto L3, kuris nėra sujungtas su vidine kaitlentės instaliacija.

\* Gnybtai N-N yra viduje sujungti, nereikia įrengti tiltelio

## NAUDOJIMAS

### Prieš pirmą kartą įjungiant kaitlentę

- pirmiausia būtina gerai nuvalyti indukcinę kaitlentę. Su indukcinėmis kaitlentėmis elgtis kaip su stikliniu paviršiumi,
- pirmą kartą naudojant gali išsiskirti kvapų, todėl būtina įjungti patalpos vėdinimą arba praverti langą,
- atlikti priežiūros veiksmus, laikantis saugos nurodymų.

### Indukcinio lauko veikimo principai

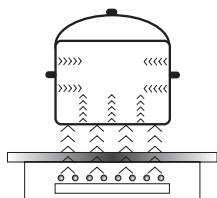

Elektros generatorius maitina prietaiso viduje įmontuotą ritę. Ši ritė sukuria magnetinį lauką, kuris perduodamas indui. Magnetinis laukas kaitina indą

Šioje sistemoje numatyta naudoti indus, kurių dugnai yra paveikūs magnetiniam laukui.

Indukcinė technologija pasižymi dviem privalumais:

- šilumą skleidžia tik indas, šiluma naudojama kiek įmanoma maksimaliai,
- nėra šilumos inercijos reiškinių, kadangi virti pradeda, kai tik indas pastatomas ant kaitlentės, ir baigiama, kai jis nukeliamas nuo kaitlentės.

Įprastai naudojant indukcinę kaitlentę gali girdėtis įvairių garsų, kurie nedaro jokio poveikio kaitlentės veikimui.

- Žemo dažnio švilpesys. Garsas susidaro, kai indas yra tuščias, nutrūksta įpylus vandens ar įdėjus patiekalą.
- Aukšto dažnio švilpesys. Garsas susidaro, jeigu indai pagaminti iš daugelio įvairių medžiagų sluoksnių ir įjungus didžiausią kaitinimo galią. Taip pat šis garsas stiprėja, kai vienu metu naudojamos dvi ar daugiau kaitlenčių didžiausia galia. Garsas nutrūksta ar susilpnėja sumažinus galią.
- Girgždėjimas. Garsas susidaro, jeigu indai pagaminti iš daugelio įvairių medžiagų sluoksnių. Garso stiprumą lemia virimo būdas.
- Skambėjimas. Garsas susidaro veikiant elektroninių sistemų aušinimo ventiliatoriui.

Teisingai naudojant girdimus garsus lemia aušinimo ventiliatoriaus, indų dydis ir medžiagos, iš kurių jie pagaminti, patiekalų ruošimo būdas ir kaitinimo galia.

Šie garsai yra įprastas reiškinys ir nereiškia indukcinės kaitlentės gedimo.

# NAUDOJIMAS

## Apsauginė įranga:

Jeigu kaitlentė įrengta ir naudojama tinkamai, retai prireikia apsauginės įrangos.

**Ventiliatorius:** valdymo ir maitinimo elementams apsaugoti ir aušinti. Ventiliatorius veikia dviem skirtingais greičiais, automatiškai. Ventiliatorius veikia tada, kai kaitvietės yra įjungtos, ir veikia, kol pakankamai ataušinama elektroninė sistema.

**Tranzistorius:** Elektroninių elementų temperatūrą nuolatos matuoja zondas. Jeigu šiluma pakyla iki pavojingo lygio, ši sistema automatiškai sumažina kaitvietės galią arba išjungia arčiausiai įkaitusių elektroninių elementų esančias kaitvietes.

**Aptikimas:** puodo detektorius įjungia kaitlentę ir valdo kaitinimą. Kaitvietės zonoje atsiradę smulkūs daiktai (pvz., šaukštelis, peilis, žiedas...) nelaikomi puodu ir kaitlentė neįjungiama.

## ► Puodo indukciniam lauke detektorius

Puodo detektorius įrengtas kaitlentėse su indukciniu lauku. Veikiant kaitlentei puodo detektorius automatiškai pradeda ar sustabdo šilumos išskyrimą kaitvietėje, kai tik puodas pastatomas ant kaitlentės arba nuo jos nuimamas. Tokiu būdu taupoma energija.

- Jeigu kaitvietė naudojama su tinkamu puodu, displėjuje rodomas šilumos kiekis.
- Indukciniam laukui būtina naudoti pritaikytus puodus dugnais iš magnetinės medžiagos (žr. lentelę)

Jeigu kaitvietėje nėra puodo ar pastatomas netinkamas puodas, displėjuje atsiranda ženklas . Kaitvietė neįjungiama. Jeigu per 90 sekundžių neaptinkamas puodas, kaitlentės įjungimo operacija nutraukiama.

Kaitvietę būtina išjungti jutikliniu valdikliu, o ne tik nuėmus puodą.



## Puodo detektorius neveikia kaip kaitlentės įjungimo/išjungimo jutiklis.

Indukcinėje kaitlentėje įrengti jutikliai, kurie valdomi pirštu palietus paženkliną paviršių. Pakeitus jutiklio nustatymus, pakeitimai patvirtinami garso signalu.

Būtina atkreipti dėmesį, kad įjungiant ir išjungiant bei nustatant kaitinimo galios lygį galima spausti tik vieną jutiklį. Jeigu vienu metu spaudžiama daugiau jutiklių (išskyrus laikmatį ir raktą), sistema nepaiso įvedamų valdymo signalų, o spaudžiant ilgiau – pasigirsta gedimo signalas.

Baigus naudoti, išjungti kaitvietę regulatoriumi ir nesivadovauti indų detektoriaus rodmenimis.

# NAUDOJIMAS

Tinkama puodų kokybė yra pagrindinė sąlyga geram kaitlentės našumui pasiekti.

## Indų virti indukciniam lauke parinkimas

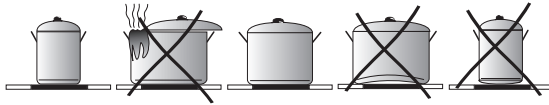

### Indų charakteristika.

- Visada būtina naudoti aukštos kokybės puodus, turinčius idealiai plokščią dugną: naudojant tokius puodus nesusidaro pernelyg aukštos temperatūros taškai, kuriuose verdamas maistas galėtų prisvilti. Puodai ir keptuvės storomis metalinėmis sienelėmis užtikrina puikų šilumos paskirstymą.
- Būtina atkreipti dėmesį, kad puodų dugnai būtų sausi: pilant į puodą ar naudojant iš šaldytuvo išimtą puodą, prieš jį pastatant ant kaitlentės, būtina patikrinti, ar dugno paviršius yra visiškai sausas. Tai padeda išvengti kaitlentės paviršiaus užteršimo.
- Puodo dangtis padeda išvengti šilumos nuostolių ir sutrumpėja kaitinimo trukmė bei sumažėja elektros energijos sąnaudos.
- Norint patikrinti, ar indai yra tinkami, patikrinti, ar indo pagrindas pritraukia magnetą.
- **Indo dugnas turi būti plokščias, kad indukcinis modulis optimaliai kontroliuotų temperatūrą.**
- **Išgautas puodo dugnas ar su giliai įspaustu gamintojo logotipu neigiamai veikia indukcinio modulio gebėjimą kontroliuoti temperatūrą, todėl indai gali perkaisti.**
- **Nereikėtų naudoti pažeistų indų, pvz., deformuotų dėl pernelyg aukštos temperatūros dugnu.**
- Naudojant didelius indus su feromagnetiniu dugnu, kurio skersmuo yra mažesnis negu viso indo skersmuo, įkaista tik indo feromagnetinė dalis. Taip susidaro atvejis, kai neįmanoma tolygiai paskirstyti šilumą inde. Indo pagrindo feromagnetinė dalis sumažinama dėl joje esančių aliuminio elementų, todėl perduodamos šilumos kiekis gali būti mažesnis. Gali pasitaikyti atvejų, kad kyla problemų indui aptikti ar indas visai neaptinkamas. Indo feromagnetinės dalies skersmuo turi atitikti kaitinamosios zonos dydį, kad būtų galima pasiekti optimalius virimo rezultatus. Jeigu indas neaptinkamas kaitinamojoje zonoje, rekomenduojama išbandyti jį atitinkamai mažesnio skersmens kaitinamojoje zonoje.

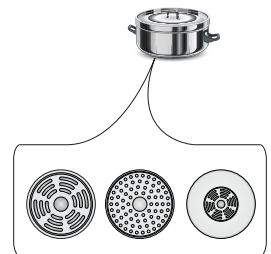

## NAUDOJIMAS

Indukcinėms viryklėms naudoti tik feromagnetinius indus, pagamintus iš šių medžiagų:

- emaliuotas plienas
- ketus
- specialūs indai iš nerūdijančio plieno indukcinėms viryklėms.

<b>Virtuvės indų ženklimas</b>		<b>Patikrinti, ar etiketėje yra ženklas, rodantis, kad puodas tinka indukcinėms kaitlentėms.</b>
	Naudoti magnetinius puodus (iš emaliuotos skardos, feritinio nerūdijančio plieno, ketaus), patikrinti galima pridėjus prie puodo dugno magnetą (turėtų prilipti)	
<b>Nerūdijantis plienas</b>	Neaptinka puodo	
	Išskyrus puodus ir feromagnetinio plieno	
<b>Aliuminis</b>	Neaptinka puodo	
<b>Ketus</b>	Aukštas naudingumas	
	Dėmesio: puodai gali braižyti kaitlentę	
<b>Emaliuotas plienas</b>	Aukštas naudingumas	
	Rekomenduojami indai plokščiu, storu ir lygiu dugnu	
<b>Stiklas</b>	Neaptinka puodo	
<b>Porcelianas</b>	Neaptinka puodo	
<b>Indai variniu dugnu</b>	Neaptinka puodo	

### Indų dydžiai.

- Geriausia virimo rezultatui gauti naudoti indus, kurių dugno (feromagnetinės dalies) dydis atitinka kaitvietės dydį.
- Naudojant indus, kurių dugno skersmuo mažesnis už kaitvietės, mažina kaitvietės naudingumą ir prailgina užvirimo trukmę.
- Kaitvietės turi apatinę galimybę aptikti indus ribą, kuri priklauso nuo indo dugno feromagnetinės dalies skersmens ir medžiagos, iš kurios pagamintas indas. Naudojant nepritaikytus indus kaitvietė gali neaptikti indo.

# NAUDOJIMAS

## Valdymo skydas

- Prijungus kaitlentę prie elektros tinklo, akimirką užsidega visi indikatoriai. Kaitlentė paruošta naudoti.
- Kaitlentėje įtaisyti elektroniniai jutikliai, kurie naudojami palietus pirštu bent 1 sekundę.
- Apie kiekvieną jutiklių įjungimą pranešama garsu.

 Ant jutiklių paviršių negalima palikti jokių daiktų (gali pasirodyti pranešimas apie gedimą), šie paviršiai visada turi būti švarūs.

## Kaitlentės įjungimas





Bent 1 sekundę pirštu paliesti ir palaikyti įjungimo/išjungimo jutiklį . Kaitlentė praneša apie tinkamą veikimą (aktyvumą), jeigu laikrodžio indikatoriuje **8** dega skaitmuo „0“.

 Jeigu per 10 sekundžių nuo kaitlentės paleidimo nenustatoma kaitvietės galia, kaitlentė automatiškai išjungiama.

## Kaitvietės įjungimas ir jo galios nustatymas

- Įjungti kaitlentę jutikliu .
- Padėti indą ant pasirinktos kaitvietės.
- Indas automatiškai aptinkamas ir pasirinktos kaitvietės indikatorius **8** pradeda mirgėti ir rodo „0“.

 Jeigu kaitlentė automatiškai aptinka du ar daugiau indų, paliesti pasirinktos kaitvietės indikatorius **8**. Indikatorius ima mirgėti.



- Pirštu perbraukti per jutiklį  nuo kairės pusės reikiamai kaitvietės galiai pasirinkti (indikatoriuje rodoma pasirinkta galia).
- Kaitvietė jau įjungta.

 Kaitvietė suaktyvinta, kai jos indikatoriuje dega skaitmuo arba raidė, kurie reiškia, kad kaitvietė paruošta nustatyti kaitinimo galią.

## NAUDOJIMAS

### Kaitviečių išjungimas

Kaitvietę galima išjungti vienu iš šių būdų:

- Išjungti kaitlentę jutikliu .
- Paliesti ir palaikyti jutiklį  3 sekundes
- Aktyvinti kaitvietę palietus pirštu jutiklį  ir braukti kairėn galios lygiui sumažinti iki „0“.

### Visos kaitlentės išjungimas



Kaitlentė veikia, kai įjungta bent viena kaitvietė.

- Išjungti kaitlentę jutikliu .



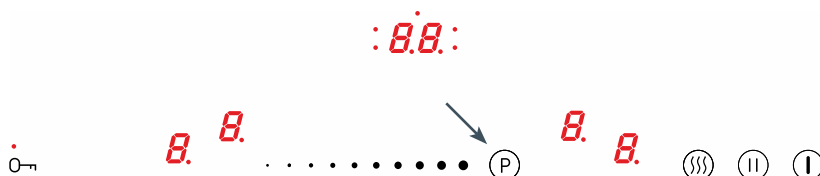

Jeigu kaitvietė karšta, kaitvietės indikatoriuje dega raidė „H“ arba „h“ – likutinio karščio simbolis. Simbolio aprašymas pateikiamas tolimesnėje instrukcijos dalyje.

### „Booster“ funkcija „P“



„Booster“ funkcija padidina Ø 180 mm kaitvietės galią nuo 1500 W iki 2500 W, Ø 210–220 mm kaitvietės nuo 2000 W iki 3000 W, Ø 160–180 mm kaitvietės nuo 1200 W iki 1400 W.

„Bridge“ kaitvietės nuo 3000 W iki 5000 W.

- Padėti indą ant pasirinktos kaitvietės.
- Indas automatiškai aptinkamas ir pasirinktos kaitvietės indikatorius  pradeda mirgėti ir rodo „0“.
- „Booster“ funkcija paleidžiama paspaudus jutiklį  (indikatoriuje atsiranda raidė „P“)

„Booster“ funkcijai išjungti:

- Sumažinti kaitvietės su įjungta „Booster“ funkcija galią iki „0“, braukiant pirštu per jutiklį .



„Booster“ funkcijos veikimo trukmė ribojama iki 10 minučių. Praėjus čšiam laikui kaitvietės galia grįžta į vardinę galią (pavyzdžiui, jeigu kaitlentės galia galima reguliuoti nuo 0 iki 9, vardinė galia yra 9, jeigu kaitlentės galia galima reguliuoti nuo 0 iki 12, vardinė galia yra 12 ir t. t.)

Ši funkcija gali būti perjungiama į vardinę galią, jeigu kaitinamieji elementai ar elektroninės sistemos pasiekia ribinę temperatūrą.

„Booster“ funkciją vėl galima naudoti, kai kaitinamųjų elementų temperatūra nukrinta iki saugios. Ši funkcija nėra automatiškai paleidžiama.

Nuėmus puodą nuo kaitvietės, kai veikia „Booster“ funkcija, 10 minučių laiko skaičiavimas nenutraukiamas.

## NAUDOJIMAS

---



„Booster“ funkciją galima paleisti tik dviejose kaitvietėse vienu metu, t. y. dviejose horizontaliose arba dviejose vertikaliose kaitvietėse. Funkcijos negalima paleisti dviejose priešpriešais kampuose (kryžmai) esančiose kaitvietėse.

### Blokavimo funkcija

Blokavimo funkcija galima užblokuoti kaitlentės valdymą, pavyzdžiui, nuo vaikų ar ją valant. Blokavimo funkciją galima paleisti, kai kaitlentė įjungta arba išjungta. Blokavimo funkcijai įjungti arba išjungti palaikyti jutiklį 0–5 sekundes. Suaktyvinus blokavimo funkciją, šalia jutiklio 0–5 dega diodas.



**Kaitlentė lieka užblokuota, net jeigu ji įjungžiama ar išjungžiama jutikliu (i). Atjungus kaitlentę nuo elektros tinklo, kaitlentės blokavimas išjungžiamas.**

### Likutinės šilumos indikatorius „H“

Baigus virti, indukcinės kaitlentės stiklas kaitvietės vietoje lieka karštas – tai vadinama likutine šiluma.

Jeigu stiklo temperatūra viršžija 60 °C\*, kaitvietės indikatoriuje rodomas simbolis „H“.

Jeigu stiklo temperatūra yra 45 °C\* – 60 °C\*), kaitvietės indikatoriuje rodomas simbolis „h“ (silpna likutinė šiluma).

\* Temperatūros dydžiai yra apytikriai



**Degant likutinės šilumos indikatoriu negalima liesti kaitvietės, kadangi galima nudegti, ar statyti ant jos kokių nors šilumai jautrių daiktų!**



**Sutrikus elektros tiekimui, likutinio karščio indikatorius „H“ arba „h“ nerodomas. Vis dėlto kaitvietė vis dar gali būti karšta!**

# NAUDOJIMAS

## Veikimo trukmės ribojimas

Siekiant pagerinti veikimo veiksmingumą, indukcinėje kaitlentėje įtaisytas kiekvienos kaitvietės veikimo trukmės ribojimas.

	Kaitinimo galios lygis	Ilgiausia veikimo trukmė
Ilgiausia veikimo trukmė nustatomas atskirai, atsižvelgiant į verdant naudojamus galios lygius.	— = ≡	8 val.
Jeigu ilgesnį laiką naudojamas vienas galios lygis, ilgiausia trukmė ribojama pagal lentelę:	1	8 val.
	2	8 val.
	3	5 val.
Pasiekus ilgiausią virimo trukmę, indukcinė kaitvietė išjungiama automatiškai ir kaitvietės indikatoriuje rodomas likutinės šilumos simbolis.	4	5 val.
Ilgiausia veikimo trukmė galioja vienai kaitvieteii.	5	5 val.
	6	1,5 val.
	7	1,5 val.
	8	1,5 val.
	9	1,5 val.
	P	10 min.

## Automatinio kaitinimo funkcija

Aktyvinus funkciją laikinai kaitvietės galia pakeičiama į 9. Funkcijai aktyvinti:

Funkcijai aktyvinti:

- Padėti indą ant pasirinktos kaitvietės.
- Automatiškai aptikus indą pasirinkti kaitvietės galią nuo 1 iki 8.
- Dar kartą spausti indikatorių **B**.

Indikatoriuje pakaitomis mirga nustatytos galios lygis ir simbolis „A“

Praėjus patiekalo kaitinimo laikui (žiūrėti lentelę greta), kaitvietė perjungiama į prieš tai pasirinktą galios lygį, kuris rodomas indikatoriuje.

Jeigu nuo kaitvietės, kai suaktyvinta kaitinimo funkcija, puodas nukeliamas, o paskiau vėl pastatomas, kaitinimas tęsiamas, kol pasiekiamas visas kaitinimo laikas.

Kaitinimo galios lygis	Automatinio kaitinimo papildoma galia trukmė
1	48 s
2	1 min. 12 s
3	2 min. 18 s
4	2 min. 30 s
5	4 min. 24 s
6	7 min. 12 s
7	2 min.
8	3 min. 12 s

# NAUDOJIMAS

## Laikrodžio funkcija



Laikrodis palengvina virimą, nes galima nustatyti kaitviečių veikimo trukmę. Laikrodis taip pat gali būti naudojamas kaip minučių skaičiuoklis. Laikrodžio funkciją galima paleisti tik verdant (kai kaitinimo galia didesnė nei „0“). Laikrodžio funkciją galima naudoti vienu metu visoms kaitvietėms. Ilgiausia veikimo trukmė – 99 minutės (kas 1 minutę).

Laikrodžiui nustatyti:

- Padėti indą ant pasirinktos kaitvietės.
- Automatiškai aptikus indą nustatyti kaitinimo galią.
- Pasirinkti kaitvietę, kuriai norima paleisti laikrodžio funkciją.
- Laikrodis aktyvinamas paspaudus ir palaikius **8.8.**, kol pasigirsta garso signalas. Indikatoriuje rodomi skaitmenys „00“.



Pirmiausia nustatomas antrasis skaitmuo (vienetai), paskiau – pirmasis (dešimtys).

- Aktyvius laikrodį pirštu braukti per jutiklį **. . ●** – nustatomas vienetų skaitmuo.
- Dar kartą spausti laikrodžio jutiklį, kad pereitų į pirmojo dešimčių skaitmens nustatymo.
- Pirštu braukti per jutiklį **. ●** – nustatomas dešimčių skaitmuo.
- Jeigu nenustatoma pirmojo skaitmens vertė, po 10 sekundžių laikrodis nustato „0“ (pavyzdžiui, „06“ reiškia, kad laikrodis nustatytas 6 minutes).

Laikrodis ima mirgėti, kai atitinkamos kaitvietės įjungimo signalinis diodas pradeda mirgėti (skydo piešinyje diodas žymimas 5).

Laikrodžio funkcijai kitai kaitvietei nustatyti, pasirinkus kitą kaitvietę nei anksčiau, kartoti kaip anksčiau. Atsiminti, kad laikrodžio funkciją galima nustatyti kiekvienai kaitvietei.

Jeigu nustatomas daugiau nei vienas laikas, laikrodžio indikatoriuje rodomas trumpiausias iš jų. Tai rodo šalia laikrodžio indikatoriaus mirgantis diodas.



## NAUDOJIMAS

---

Kiekvieną virimo akimirką galima pakeisti nustatyta jo trukmę. Verdant pasirinkti kaitvietę, kurios laiką norima pakeisti, t. y. aktyvinti ją indikatoriumi **B**, paskiau paliesti laikrodžio indikatorių **B.B**. ir pakeisti laiką taip, kaip nurodyta laikrodžio parinkčių aprašyme.

Iki virimo pabaigos likusį laiką galima bet kada patikrinti. Paliesti laikrodžio indikatorių **B.B**; likusį kaitvietės veikimo laiką rodo šalia laikrodžio indikatoriaus **B.B**. mirgantis diodas.

Praėjus nustatytam virimo laikui, pasigirsta garso signalas. Garsą galima išjungti palietus bet kurį jutiklį. Garsas automatiškai išjungiamas po 2 minučių.

Norint anksčiau išjungti laikrodį, aktyvinti kaitvietę palietus kaitvietės indikatorių **B**. (galios indikatorius švies ryškiau), paskiau paliesti ir palaikyti laikrodžio indikatorių **B.B**. 3 sekundes arba aktyvinti pasirinktą kaitvietę indikatoriumi **B**., paskiau paliesti laikrodžio indikatorių **B.B**. ir jutikliu . . . sumažinti trukmę iki „00“ (kaip keisti skaitmenis, aprašoma laikrodžio parinkčių aprašyme).

### Laikrodis – minučių skaičiuoklis

Laikrodžio funkciją galima naudoti kaip nepriklausomą minučių skaičiuoklį, kuris nevaldo jokios kaitvietės. Nepriklausomam minučių skaičiuokliui nustatyti atlikti visus veiksmus, kaip aprašoma laikrodžio funkcijų parinkčių aprašyme, tik nereikia rinktis jokios kaitvietės, t. y. iš karto, kai įjungiamas kaitlentė, paliesti laikrodžio indikatorių **B.B**. ir nustatyti laiką. Apie minučių skaičiuoklio veikimą praneša mirgantis diodas virš indikatoriaus **B.B**. Minučių skaičiuoklis išjungiamas taip pat, kaip ir laikrodžio funkcija kaitvietai.

# NAUDOJIMAS

## Pašildymo funkcija



Patiekalo pašildymo funkcija palaiko paruošto patiekalo šilumą kaitvietėje. Pasirinkta kaitvietė įjungta žema kaitinimo galia. Ši funkcija patiekalą laiko šiltą, paruoštą vartoti, kuris nekeičia skonio ir neprisvylla prie puodo dugno. Papildomai šią funkciją galima naudoti sviestui, šokoladui ir pan. tirpdyti.

Kad kaitvietės jutiklis tiksliai matuotų puodo temperatūrą, naudojamas puodas turi tiktai indukcinėms kaitlentėms ir turėti idealiai plokščią dugną (kaip rekomenduoja gamintojas).



Patiekalų pašildymo funkciją galima paleisti kiekviename kaitvietėje. Kiekviename kaitvietėje yra 3 kaitinimo temperatūros lygiai, t. y.:

- 42 °C —
- 70 °C =
- 94°C ≡

Pašildymo funkcijos įjungimas:

- Padėti indą ant pasirinktos kaitvietės.
- Automatiškai aptikus indą paliesti pašildymo funkcijos indikatorių (☺), indikatoriuje atsiranda ženklas —. Šis simbolis rodo 42 °C kaitinimo lygį.
- Paliesti pašildymo funkcijos jutiklį (☺) antrą kartą, indikatorius pakeičia rodoma simbolį į =, vadinasi, kaitinimo lygis padidinamas iki 70 °C.
- Paliesti pašildymo funkcijos jutiklį (☺) trečią kartą, indikatorius pakeičia rodoma simbolį į ≡, vadinasi, kaitinimo lygis padidinamas iki 94 °C.
- Pašildymo funkciją galima bet kada išjungti palietus kaitvietės indikatorių **8.**, paskiau perbraukus pirštu per jutiklį • • •, kad kaitinimo galios lygis būtų „0“.

## NAUDOJIMAS

### „Stop'n go“ funkcija „II“



„Stop'n go“ funkcija veikia kaip standartinė pauzė. Šia funkcija galima bet kuriuo metu sustabdyti kaitlentės veikimą, paskiau grįžti prie ankstesnių parinkčių.

„Stop'n go“ funkcijai įjungti būtina, kad būtų įjungta bent viena kaitvietė.

Paliesti jutiklį . Visų kaitviečių indikatoriuose užsidega simbolis II. Kai kaitvietė karšta, simbolis II mirga pakaitomis su raide „H“ arba „h“, atsižvelgiant į kaitvietės temperatūros dydį (likutinės šilumos indikatorius).

„Stop'n go“ funkcijai išjungti dar kartą paliesti jutiklį . Kaitviečių indikatoriuose užsidega parinktys, kurios nustatytos prieš įjungiant šią funkciją.

### „Bridge“ funkcija



„Bridge“ funkcija padeda kontroliuoti 2 kaitlentės kaitvietes lyg jos būtų didesnė kaitinimo zona. „Bridge“ funkcija yra labai patogi, ypač jeigu verdama troškintuvo tipo induose.

Kaitlentėje „Bridge“ funkcija veikia kairės ir dešinės pusės kaitvietėse.

„Bridge“ funkcijai įjungti:

- Įjungti kaitlentę
- Troškintuvo tipo indą padėti ant kairės ar dešinės pusės kaitinimo zonos
- Indas aptinkamas automatiškai ir „Bridge“ funkcija suaktyvinama, ką rodo simbolis „Z“

Jeigu per 10 sekundžių nepasirenkama galia, „Bridge“ funkcija atšaukiama.



- Braukiant pirštu per kaitinimo galios keitimo jutiklį . . . nustatyti bet kurią kaitinimo galią



Nuo šiol vienu jutikliu valdomos dvi kaitvietės.

## NAUDOJIMAS

---



„Bridge“ funkciją bet kada galima įjungti rankiniu būdu.

„Bridge“ funkcijai įjungti paliesti kaitvietės jutiklį , paskiau vienu metu paliesti abu kaitviečių parinkimo jutiklius  kairėje arba dešinėje pusėje. Viršutiniame indikatoriuje užsidega simbolis „L“, o apatiniame indikatoriuje atsiranda skaitmuo „0“. Paskiau braukiant pirštu per kaitinimo galios keitimo jutiklį  nustatyti bet kurią kaitinimo galią.



„Bridge“ funkcijai išjungti paliesti ir palaikyti 3 sekundes kaitvietės parinkimo indikatorių  su degančiu simboliu „L“. Indikatoriuose užsidega skaitmuo „0“.

Nuo šiol kaitvietės veikia atskirai.

### Indo derinimo prie kaitvietės funkcija

Funkcija padeda indą priderinti prie kaitvietės, kad virimo veiksmingumas būtų aukščiausias ir geriausiai būtų išnaudojama visa kaitvietės galia.

#### Bandomoji procedūra:

- Padėti indą su vandeniu, kad apsemtų indo dugną, kaitvietės viduryje.
- Įjungti kaitlentę.
- Automatiškai aptikus indą vienu metu palaikyti aptiktos kaitvietės indikatorių ir jutiklį  3 sekundes, kol pasigirsta garso signalas
- Indikatoriuje atsiranda simbolis , kuris pakaitomis rodomas su , vadinasi, bandymas pradėtas.
- Baigus bandymą (daugiausia po 20 sekundžių) laikrodžio indikatoriuje atsiranda rezultatas nuo 00 iki 99.
- Kaitlentė išjungama automatiškai.

Bandymo metu nekeisti indo padėties.

99 rodo geriausią indo priderinimą prie kaitvietės.

Laikrodžio indikatoriuje rodomas rezultatas yra apytikris ir priklauso nuo dugno dydžio bei indo gamybos technologijos.



Rekomenduojama ant kaitvietės dėti indus, kurių rezultatas yra didesnis nei 60. Jeigu indo dugnas yra mažesnis už kaitvietę ir bandymo rezultatas neviršija 60, būtina pakartoti bandymą su mažesne kaitvieta. Jeigu naudojami indai, kurių bandymo rezultatas neviršija 60, pailgėja virimo trukmė ir suprastėja kokybė.

Bandymo rezultatas 00 rodo, kad bandomas puodas netinkamas naudoti su indukcinė kaitlente.

## VALYMAS IR PRIEŽIŪRA

Jeigu naudotojas rūpinasi kaitlentės švara ir tinkama priežiūra, kaitlentė daug ilgiau veikia be gedimų.



Valant keraminį stiklą galioja tie patys reikalavimai kaip ir valant stiklinius paviršius. Jokiu būdu nenaudoti šveičiamųjų ar agresyvių valiklių, smėlio ar kempinės braižančiu paviršiumi. Taip pat nenaudoti garinių valymo prietaisų.

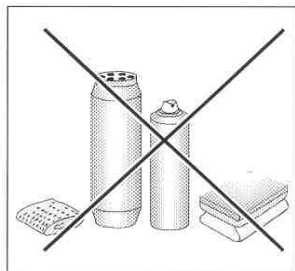

### Valymas po kiekvieno naudojimo

- **Lengvus, neprisvilusius nešvarumus valyti drėgnu skudurėliu be valiklio.** Jeigu naudojamas indų ploviklis, gali atsirasti melsvų dryžių. Ne visada šias įkyrias dėmes galima nuvalyti pirmą kartą, net jeigu naudojamas specialus valiklis.
- **Stipriai prisvilusius nešvarumus šalinti aštriu gremžtuku. Paskiau kaitinamąjį paviršių nuvalyti drėgnu skudurėliu.**

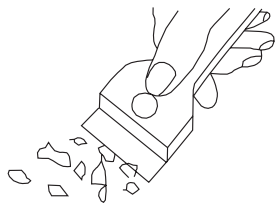

*Gremžtukas kaitlentei valyti*

### Dėmių valymas

- **Perlų spalvos šviesias dėmes (aliuminio likučius) galima nuvalyti nuo ataušusios kaitlentės specialiu valikliu.** Kalkių likučius (pvz., išbėgus vandeniui) galima valyti actu arba specialiu valikliu.
- Valant cukrų, patiekalų su cukrumi likučius, plastikus ir aliuminio foliją, negalima išjungti valomos kaitvietės! Likučius (dar karštus) būtina nedelsiant gerai nugrandyti nuo karštos kaitvietės aštriu gremžtuku. Nuvalius nešvarumus, kaitlentę galima išjungti ir ataušusią nuvalyti specialiu valikliu.

Specialių valiklių galima įsigyti prekybos centruose, specializuotose elektrotechnikos, švaros prekių, maisto prekių parduotuvėse ir virtuvės įrangos salonuose. Aštrių gremžtukų galima įsigyti auksarankiams skirtose, statybos įrangos ir dažymo priemonių parduotuvėse.

## VALYMAS IR PRIEŽIŪRA

---

Draudžiama valiklį pilti ant karštos kaitlentės. Geriausia leisti, kad valiklis padžiūtų ir tik po to nuvalyti drėgnai. Galimus valiklio likučius nuvalyti drėgnu skudurėliu prieš vėl įkaitinant. Antraip valiklis gali veikti ėsdinamai.

**Jeigu keraminė kaitlentė naudojama netinkamai, garantija negalioja!**

### **Dėmesio!**

Jeigu dėl kokių nors priežasčių neveikia valdymas, kai kaitlentė įjungta, išjungti pagrindinį jungiklį arba išsukti atitinkamą saugiklį ir kreiptis į servisą.

### **Dėmesio!**

Jeigu keraminis stiklas įtrūksta ar ištrupa, kaitlentę nedelsiant išjungti ir atjungti iš tinklo. Tam tikslui išjungti saugiklį arba ištraukti kištuką iš lizdo. Paskiau kreiptis į servisą.

### **Periodinės patikros**

Be kasdienės priežiūros kaitlentės švarai palaikyti, būtina:

- atlikti periodines kaitlentės valdymo elementų ir agregatų patikras. Pasibaigus garantijos laikotarpiui, bent kartą per dvejus metus būtina priežiūros servise atlikti kaitlentės techninę patikrą,
- pašalinti aptiktus gedimus, atlikti periodinę kaitlentės agregatų priežiūrą.

### **Dėmesio!**

Visus taisymo ir derinimo darbus turėtų atlikti įgaliotasis priežiūros servisas arba atitinkamą kvalifikaciją turintis montuotojas.

## KAIP ELGTIS AVARINIAIS ATVEJ AIS

Bet koki u avariniu atveju būtina:

- išjungti kaitlentės agregatus
- išjungti elektros maitinimą
- pranešti apie gedimą
- kai kuriuos smulkius gedimus naudotojas gali pats pašalinti, vadovaudamasis toliau lentelėje pateikiamais nurodymais; prieš kreipiantis į klientų aptarnavimo skyrių ar servisą, paeiliui patikrinti visus punktus lentelėje.

PROBLEMA	PRIEŽASTIS	PROCEDŪRA
1. Įrenginys neveikia	- nėra srovės	-patikrinti namų instaliacijos saugiklį, perdegusį pakeisti
2. Įrenginys nereaguoja į įvedamus parametrus	- neįjungtas valdymo skydas	-įjungti
	- pernelyg trumpai spaudžiamas mygtukas (trumpiau nei sekundę)	- mygtukus spausti šiek tiek ilgiau
	- vienu metu paspausti keli mygtukai	- visada spausti tik vieną mygtuką (išskyrus, kai įjungiama kaitvietė)
3. Įrenginys nereaguoja ir pasigirsta ilgas garso signalas	- netinkamai naudojama (spaudžiami netinkami jutikliai arba per greitai)	- dar kartą įjungti kaitlentę
	- jutiklis (-iai) uždengtas (-i) arba užterštas (-i)	- atidengti arba nuvalyti jutiklius
4. Visas įrenginys išsijungia	- įjungus, ilgiau nei 10 s nebuvo įvesti jokie parametrai	- dar kartą įjungti valdymo skydą ir nedelsiant įvesti parametrus
	- jutiklis (-iai) uždengtas (-i) arba užterštas (-i)	- atidengti arba nuvalyti jutiklius
5. Viena kaitvietė išsijungia, displejuje rodoma raidė „H“	- veikimo trukmės apribojimas	- dar kartą įjungti kaitvietę
	- jutiklis (-iai) uždengtas (-i) arba užterštas (-i)	-atidengti arba nuvalyti jutiklius
	- perkaito elektroniniai elementai	

## KAIP ELGTIS AVARINIAIS ATVEJAIS

PROBLEMA	PRIEŽASTIS	PROCEDŪRA
6. Nedega likutinės šilumos indikatorius, nors kaitvietės dar karštos.	- nėra srovės, įrenginys išjungtas iš tinklo.	- likutinės šilumos indikatorius suveikia tik įjungus ir išjungus valdymo skydą.
7. Keraminės kaitlentės įtrūkimas.	 Pavojus! Nedelsiant išjungti kaitlentę iš tinklo (saugiklis). Kreiptis į artimiausią servisą.	
8. Jeigu gedimas vis dar nepašalinamas.	Nedelsiant išjungti kaitlentę iš tinklo (saugiklis!). Kreiptis į artimiausią servisą. Svarbu! Jūs atsakote už tinkamą įrenginio būklę ir naudojimą namų ūkyje. Jeigu dėl naudojimo klaidų kviesite serviso darbuotoją, toks kvietimas net garantiniu laikotarpiu susijęs su papildomomis išlaidomis. Neatsakome už žalą dėl šios instrukcijos nesilaikymo.	
9. Iš indukcinės kaitlentės sklinda duslūs garsai.	Tai įprastas reiškinys. Veikia elektroninių sistemų aušinimo ventiliatorius.	
10. Iš indukcinės kaitlentės sklinda švilpimą primenantys garsai.	Tai įprastas reiškinys. Pagal ričių veikimo dažnį, kai naudojamos kelios kaitvietės, esant didžiausiai galiai, kaitlentė skleidžia silpną švilpesį.	
11. Kaitlentė neveikia, kaitviečių neįmanoma išjungti ir jos neveikia.	- elektronikos gedimas	- iš naujo paleisti kaitlentę, kelioms minutėms išjungti kaitlentę iš tinklo (išimti instaliacijos saugiklį).

## TECHNINIAI DUOMENYS

---

Vardinė įtampa	230/400V 3N~50 Hz
Kaitlenčių vardinė galia:	7,35 kW
Modelis:	BHI*6*
- indukcinė kaitvietė:	
- indukcinė kaitvietė: Ø 180 mm	1500 W
- indukcinė kaitvietė: Ø 210-220 mm	2000 W
- indukcinė kaitvietė: Ø 160-180 mm	1200 W
- indukcinė kaitvietė Booster: Ø 180 mm	1500/2500 W
- indukcinė kaitvietė Booster: Ø 210-220 mm	2000/3000 W
- indukcinė kaitvietė Booster: Ø 160-180 mm	1200/1400 W
Matmenys	592 x 522 x 59;
Svoris	ca.10,5 kg;

Atitinka Europos Sąjungoje galiojančių standartų EN 60335-1, EN 60335-2-6 reikalavimus.

## AUSTATUD KLIENT,

---

*Hansa plaat ühendab endas kasutusmugavuse ja erakordse efektiivsuse. Pärast juhendiga tutvumist ei ole plaadi kasutamine enam probleemiks.*

*Tehasest tulnud plaadi ohutus ja funktsionaalsus on enne pakkimist täpselt kontrollitud.*

*Palume kasutusjuhend enne seadme kasutamist tähelepanelikult läbi lugeda. Juhendis toodud näpunäidete järgimine aitab Teil vältida seadme ebaõiget kasutamist.*

*Kasutusjuhend tuleb alles hoida ja säilitada kättesaadavas kohas, et seda vajadusel kasutada.*

**Järgige täpselt kasutusjuhendi instruksioone, et vältida õnnetusjuhtumeid.**

### **Tähelepanu!**

*Kasutage seadet alles pärast käesoleva juhendiga tutvumist.*

*Seade on ette nähtud ainult keetmiseks kasutatava seadmena.*

*Seadme teistsugune kasutamine (näiteks ruumide kütmiseks) ei ole eesmärgipärane ja võib olla ohtlik.*

*Tootja jätab endale võimaluse seadme toimimist mõjutavate muutuste tegemiseks.*

## SISUKORD

---

Põhiline teave.....	61
Kasutamisohtutust puudutavad nõuanded.....	62
Toote kirjeldus.....	67
Paigaldus.....	68
Kasutamine.....	72
Puhastamine ja hooldus.....	83
Avariiolekordade lahendamine.....	85
Tehnilised andmed.....	87

---

**Tähelepanu.** Seade ja selle osad lähevad kasutamise käigus kuumaks. Kütteelementide puudutamisel olge eriti ettevaatlikud. Lapsed alla 8 eluaastat tuleb hoida seadmest eemal, kui nad ei viibi pideva järelvalve all.

Käesolevat seadet tohivad kasutada üle 8 aastased lapsed ja füüsiliste, tunde- ja teadmishäiretega või kogemusteta ja teadmisteta isikud, kui see toimub järelvalve all ja on kooskõlas seadme kasutamishendiga, mille on edastanud ohutuse eest vastutavad isikud. Pöörake tähelepanu sellele, et lapsed ei mängiks seadmega. Koristamist ja hooldustöid ei tohiks teha ilma järelvalveta lapsed.

**Tähelepanu.** Keetmine ilma rasva või õlita keeduplaadil võib olla ohtlik ja tekitada tulekahju.

KUNAGI ära kustuta tuld veega, vaid lülita seade välja ja kustuta seejärel tuli, kattes selle kaane või mittesüttiva tekiaga.

**Tähelepanu.** Tuleoht: ära paiguta asju keedupinnale.

**Tähelepanu.** Kui plaadi pind on mõranenud, tuleb toide välja lülitada, et vältida elektrilöögi ohtu.

Ei ole soovitatav metallist esemete - nugade, lusikate, kaante ja alumiiniumkile panemine plaadile, kuna nad võivad kuumeneda.

## KASUTUSOHUTUST PUUDUTAVAD NÕUANDED

---

Pärast kasutamist lülita plaat regulaatoriga välja ja ära pööra tähelepanu nõudedetektori näidikule.

Seadet ei tohiks juhtida välise taimeri ega sõltumatu kaugjuhtimissüsteemiga.

Köögi koristamiseks ei tohiks kasutada auruga puhastavaid seadmeid.

## KASUTUSOHUTUST PUUDUTAVAD NÕUANDED

- Enne esimest induktsioonplaadi kasutamist tuleb läbi lugeda kasutamisyhend. Nii kindlustame endale ohutuse ja väldime plaadi kahjustamist.
- Kui kasutate induktsioonplaati vahetult raadio, televiisori või teisi raadiolaineid edastavaid seadmeid, tuleb kontrollida, kas on plaadi juhtimispaneeli töö on õige.
- Plaadi peaks ühendama professionaalne paigaldaja – elektrik.
- Ärge paigaldage seadet jahutavate seadmete lähedusse.
- Plaadiga integreeritavad mööblid peavad olema vastupidavad umbes 100°C temperatuuri suhtes, See puudutab kleebitud plaate, tehismaterjalidest toodetud ääri, liime ja lakke.
- Plaati võib kasutada alles pärast seadme vastavat sisseehitamist. Nii oleme kaitstud pinge all olevate seadme osade puudutamise eest.
- Elektriseadmete parandustöid võivad teostada ainult spetsialistid. Ebaprofessionaalsed parandustööd kujutavad endast tõsist hädaohtu seadme kasutajale.
- Seade on toitevõrgust väljas ainult juhul, kui kaitse on välja lülitatud või toitepistik on kontaktist välja võetud.
- Toitekaabli pistik peaks olema käepärast ka pärast plaadi paigaldamist.
- Pöörake tähelepanu sellele, et lapsed ei mängiks seadmega.
- Käesolev seade ei ole ette nähtud kasutamiseks piiratud füüsiliste, tajuhäirete või psüühiliste võimetega isikute (sh ka laste) poolt või seadme kasutamise kogemusteta või tundmiseta isikute poolt, juhul kui see ei toimu järelvalve all või kooskõlas seadme kasutamisyhendiga, mille on edastanud nende isikute ohutuse eest vastutavad isikud.
- Elulisi funktsioone toetavate seadmetega (näiteks südame stimulaator, insuliinipump või kuuldeaparaat) isikud peaksid kindlaks tegema, et induktsioonplaat ei häiri nende seadete tööd (induktsioonplaadi töösagedus on 20-50 kHz).
- Toitepinge kadumise korral kõik seadistused kustuvad. Pärast pinge taastumist olge ettevaatlikud. Nii kaua kui keedutsoonid on tulised, põleb jääksoojuse indikaator „H” ja samuti kui esimese sisselülitamise korral, blokaadi võti.
- Elektroonikasüsteemiga integreeritud jääksoojuse indikaator näitab, kas plaati on sisse lülitatud või kas ta on veel kuum.
- Kui pistikupesa paiknev keedutsooni läheduses, tuleb tähelepanu pöörata sellele, et toitekaabel ei puutuks kokku kuumade pindadega.
- Õlide ja rasvade kasutamisel ärge jätke plaati järelvalveta tulekahjuohu tõttu.
- Ärge kasutage tehismaterjalidest ja alumiiniumfooliumist nõusid. Kõrgete temperatuuride juures nad sulavad ja võivad kasutada keraamilist klaasi.
- Suhkur, sidrunhape, sool jms. tahkes või vedelas olekus ja tehismaterjalid ei tohiks kokku puutuda kuumade keedutsoonidega.
- Juhul kui suhkur või tehismaterjal satuvad juhuslikult kuumale keedutsoonile, et tohi plaati välja lülitada, vaid kraapida sellest suhkur ja tehismaterjal terava kaabitsa abil. Kaitske käsi põletuste ja kriimustuste eest.

## KASUTUSOHUTUST PUUDUTAVAD NÕUANDED

---

- Induktsioonplaadil tuleb kasutada ainult siledapinnalisi potte, millel pole teravaid ääri ega elemente, et mitte tekitada kriimustusi keraamilisel klaasil.
- Induktsioonplaadi pealispind on vastupidav termilise šoki suhtes. Ta ei ole tundlik külma ja kuumade suhtes.
- Vältige esemete kukkumist plaadile. Löögid, näiteks maitseainepurgi kukkumine, võivad tekitada keraamilise pinna pragunemist ja kildude teket.
- Kui keraamiline pind on kahjustatud, võivad kuumad toiduained sattuda induktsioonplaadi pinge alla jäävasse osasse.
- Kui plaadi pind on möranenud, tuleb toide välja lülitada, et vältida elektrilöögi ohtu.
- Ärge kasutage plaadi pinda löikelaua ega tööpinnana.
- Ei ole soovitatav metallist esemete - nuga, lusikate, kaante ja alumiiniumkile panemine plaadile, kuna nad võivad kuumeneda.
- Plaati ei tohi paigaldada pliidi kohale ilma ventilaatorita, nõudepesumasina, külmutuskapi või pesumasina peale.
- Kui plaat on ehitatud tööpinna sisse, võivad kapis olevad metallist esemed kuumeneda kõrge temperatuurini plaadi ventilatsioonisüsteemist väljuva õhu tõttu. Seetõttu on soovitatav kasutada vahetut kaitset (vaata joonist 2).
- Tuleb järgida keraamilise plaadi hooldust ja puhastust puudutavaid nõuandeid. Ebaõige kasutamise ja hoolduse korral ei vastuta me toote eest garantii raames.

## KUIDAS ENERGIAT KOKKU HOIDA



Kes kasutab elektrienergiat vastutustundlikult, aitab kokku hoida mitte ainult oma koduse eelarve raames, vaid tegutseb ka teadlikult looduskeskkonna huvides. Seepärast aidakem kaasa ja hoidkem kokku elektrienergiat! Teeme seda järgnevalt:

- **Kasutame keetmiseks õigeid nõusid.** Sileda ja paksu põhjaga keedupotid aitavad kokku hoida kuni 1/3 elektrienergiat. Kasutame kaant, vastasel korral kasvab energia kasutamine neljakordseks!
- **Hoiame keedutsoonid ja keedupottide põhjad puhtana.** Määrduvad pinnad takistavad soojuse edastamist – tugevalt kõrbenud määrduvad pindu saab puhastada tihti vaid juba looduslikku keskkonda tugevalt koormavate vahenditega.
- **Vältigem asjatut „pottidesse vaatamist“.**
- **Ärge paigaldage plaati külmutuskappide või sügavkülmutuse vahetusse lähedusse.** See suurendab tarbetult elektrienergia kulu.

## LAHTIPAKKIMINE



Seade on transpordi ajaks kaitstud vigastuste eest. Pärast seadme lahtipakkimist palume pakendi elemendid utiliseerida keskkonda mitte ohustaval viisil.

Kõik pakkimisel kasutatud materjalid on keskkonnasõbralikud, sobivad 100% taaskasutamiseks ja on märgistatud vastava sümboliga.

**Tähelepanu! Pakkimismaterjalid (polüetüleenkotid, vahtpolüstürooli tükid jms.) tuleb lahtipakkimise ajal hoida lastele kättesaamatus kohas.**

## KASUTATUD SEADMETE UTILISEERIMINE

Seade on märgistatud vastavalt EL Direktiivi **2012/19/UE** normile ja Poola Vabariigi Kasutatud elektri- ja elektroonikaseadmeid puudutava määrusega läbikriipsutatud prügi-konteineri sümboliga.



Selline tähistus informeerib, et seda seadet ei tohi pärast kasutamist panna olmejäätmete juurde. Kasutaja on kohustatud andma seade elektri- ja elektrooniliste seadmete kogumispunkti. Kohalikud elektri- ja elektroonikaseadmete kogumispunktid, kauplused jms. moodustavad toote vastavat utiliseerimist võimaldava süsteemi. Elektri- ja elektroonikaseadmete õige utiliseerimine aitab vältida inimese tervisele ja looduslikule keskkonnale ohtlikke tagajärgi, mida põhjustavad ohtlike koostiselementide olemasolu ja seadmete ebaõige ladustamine ja töötlemine.

# TOOTE KIRJELDUS

## ▶ Plaadi BHI\*6\* kirjeldus

Induktsiooni keeduväli **booster**  
Ø 180 mm (tagumine parem)

Induktsiooni keeduväli **booster**  
Ø 160-180 mm (tagumine vasak)

Induktsiooni keeduväli **booster**  
Ø 210-220 mm (eesmine vasak)

Induktsiooni keeduväli **booster**  
Ø 180 mm (eesmine parem)

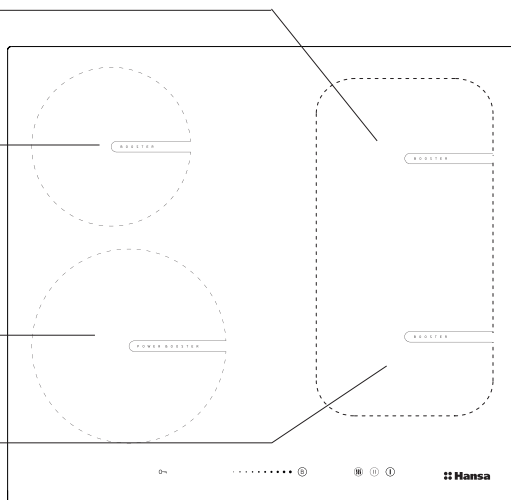

## ▶ Juhtimispaneel

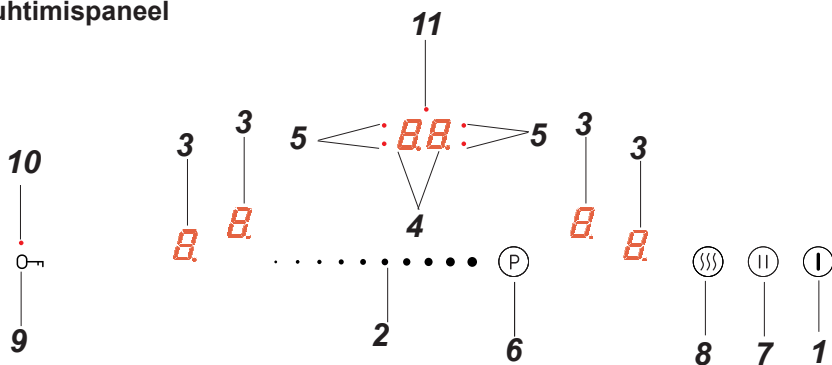

1. Plaadi sisse/väljalülitav sensor
2. Küttevõimsuse muutmise sensor
3. Keeduvälja näidik
4. Kella näidik
5. Kella indikaatortuli
6. Booster sensor
7. Pausi funktsiooni sensor
8. Soojendamise funktsiooni sensor
9. Luku sensor
10. Luku sensori indikaatortuli
11. Taimeri indikaatortuli

# PAIGALDUS

## Mööbliplaadi ettevalmistamine plaadi paigaldamiseks

- Mööbliplaadi paksus peaks olema 28 kuni 40 mm, plaadi sügavus min 600 mm. Plaat peaks olema sile ja hästi tasandatud. Mööbliplaat tuleb tihendada ja kaitsta seina poolt niiskuse ja märgumise eest.
- Kaugus paigaldusava ääre ja plaadi ääre vahel peaks olema ees min 60 mm, taga 50 mm.
- Kaugus paigaldusava ja mööbli külgmise seina vahel peaks olema vähemalt 55 mm.
- Mööblite pind ja liim peaksid vastu pidama 100°C temperatuurile. Selle tingimuse rikkumine võib põhjustada pealispinna deformeerumist ja pealispinna liimist lahti tulemist.
- Paigaldusava ääred peaksid olema kindlustatud niiskuse imbumise suhtes vastupidava materjaliga.
- Paigaldusava suurus tööpinnas tuleb teha vastavalt joonisel 1 toodud mõõtudele.
- Plaadi alla tuleb jätta vähemalt 25 mm vaba ruumi, et võimaldada õiget õhuliikumist ja vältida plaadi ümber paikneva pinna ülekuumenemist, joonis 2

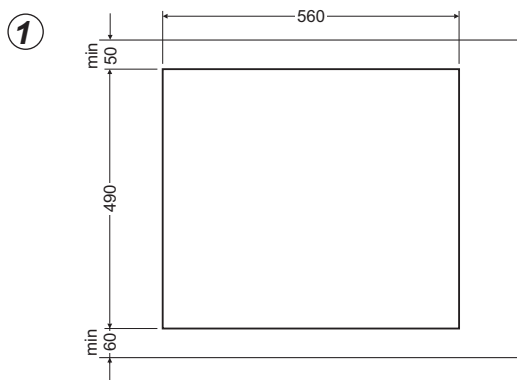

# PAIGALDUS

Joonis 2

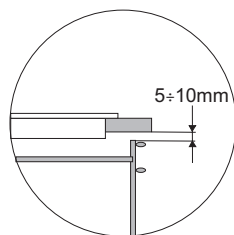
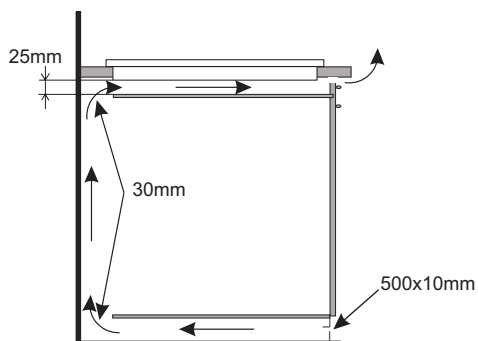

Kapi pealisplaati paigaldamine.

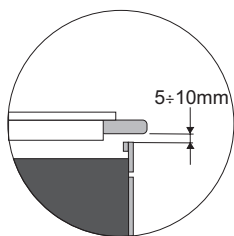
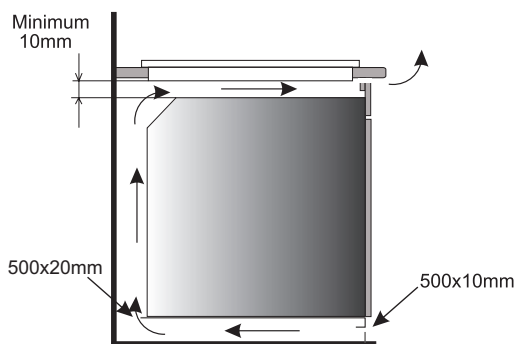

Ventilatsiooniga ahju kohale tööpinna sisse paigaldamine.



Keelatud on pliidiplaadi paigaldamine ahju kohale, millel puudub ventilaator.

## ▶ Plaadi BHI\*6\* paigaldamine

- plaat tuleb ühendada elektrijuhtmega vastavalt lisatud skeemile
- puhastage plaat tolmust, paigutage plaat avasse ja suruge tugevalt mööbliplaadi vastu (Joonis 3).

Joonis 3

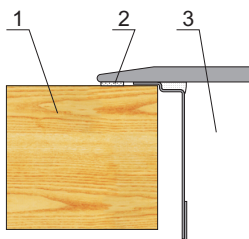

- 1 – mööbliplaat
- 2 – plaadi tihend
- 3 – keraamiline plaat

# PAIGALDUS

## Tarpiklio montavimas

Priklausomai nuo modelio, tarpiklį sumontavo gamintojas (1 pav.)

Jei tarpiklio nesumontavo gamintojas, atlikite toliau nurodytus veiksmus:

Prieš montuodami įrenginį į stalviršio angą, prie gaminio pritvirtintą tarpiklį reikia sumontuoti iš plokštės apačios (2 pav.).

Norėdami tai padaryti, pirmiausia nuimkite apsauginę plėvelę nuo tarpiklio, o tada priklijuokite ją kuo arčiau lentos krašto (3,4 pav.)

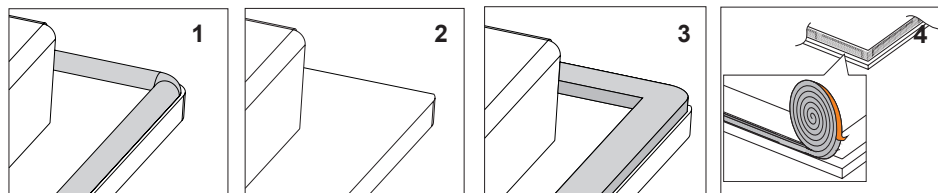

### **Draudžiama statyti įrenginį be tarpiklio.**

Pastatykite plokštę baldų angoje, įstatykite simetriškai į angą taip, kad atstumai tarp plokštės ir virtuvės stalviršio krašto būtų vienodi iš abiejų pusių (5 pav.)

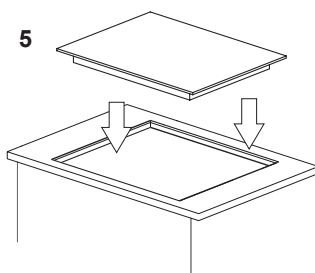

## Elektriųhenduste teostamine

### **Tähelepanu!**

Elektriųhendusi võib teostada ainult kvalifitseeritud spetsialist, kellel on selleks vastavad õigused. Keelatud on omavoliline elektriųhenduste muutmise.

## Juhised paigaldajale

Plaadile on lisatud ühendusplokk, mis võimaldab õigete ühenduste valiku konkreetse toitetüübi jaoks.

Ühendusplokk võimaldab järgmisi ühendusi:

- ühefaasiline 230 V ~
- kahefaasiline 400 V 2N~
- kolmefaasilist 400 V 3N~

Plaadi ühendamise vastava toitega on võimalik ainult tänu vastavale klemmide ühendamisele ühendusplokil vastavalt antud ühendusskeemile. Ühenduste skeem on paigutatud ka alumise katte allküljele. Ühendusploki saab kätte pärast klemmikaarti kaane avamist. Pidage meeles, et valida õiged ühendusjuhtmed, arvestades ühenduste tüüpi ja plaadi nimivõimsust.

# PAIGALDUS

## Tähelepanu!

Pidage meeles, et ühendusploki klemmiga tuleb ühendada kaitse vooluring, mis on märgistatud sümboliga  $\oplus$ . Plaati toitev elektripaigaldis peaks olema kaitstud vastavalt valitud kaitsega ja võiks peale selle olla varustatud toitekaablit kaitsva lülitiga, mis võimaldab toite väljalülitamist avariiolukorras.

Enne plaadi elektriühenduste tegemist tutvuge andeplaadil ja elektriühenduste skeemil toodud teabega.

**Teistsugune kui skeemil antud plaadi ühendamise viis võib põhjustada toote vigastusi. TÄHELEPANU!** Paigaldaja on kohustatud väljastama kasutajale „Toote elektripaigaldisega ühendamise tunnistuse“ (see on garantiikaardil). Pärast lõpetatud paigaldamist peab paigaldaja märkima ära ka tehtud ühendusviisi puudutava teabe:

- ühe-, kahe-, kolmefaasilise paigalduse,
- ühendusjuhtme läbilõike,
- kasutatud kaitsme (kaitsme liik) kohta.

VÕIMALIKUD ELEKTRIÜHENDUSED						
Tähelepanu! Kütteelementide pinge 230V						
Tähelepanu! Iga ühenduse korral peab kaitsejuhe olema ühendatud klemmiga $\oplus$ .					Tüüp / juhtme läbilõige	Kaitse
1	Võrgu 230 V puhul ühefaasiline ühendus nulljuhtmega, sild ühendab klemme L1, L2, nulljuhe N, kaitsejuhe $\oplus$	1N~		HO5VV-FG 3X 4 mm <sup>2</sup>	min.30 A	
2*	Võrgu 230/400V puhul kahefaasiline ühendus nulljuhtmega, nulljuhe N, kaitsejuhe $\oplus$	2N~		HO5VV-FG 4X2,5mm <sup>2</sup>	min.16 A	
3*	Võrgu 230/400V puhul kolmefaasiliselt ühendus nulljuhtmega, nulljuhe N, kaitsejuhe $\oplus$	3N~		HO5VV-FG 5X1,5mm <sup>2</sup>	min.16 A	
L1=R, L2=S, L3=T, N= nulljuhtme klemm, $\oplus$ = kaitsejuhtme klemm						

\* Koduse 3-faasilise 230/400V paigalduse korral tuleb ülejäänud juhe ühendada klemmiga:L3, mis ei ole ühendatud plaadi sisepaigaldusega.

\* Klemmid N-N on seesmiselt ühendatud, neid ei ole vaja sillata

# KASUTAMISE JUHEND

## Enne esimest pliidiplaadi sisselülitamist

- Tuleb induktsioonplaat hoolikalt puhastada. Induktsioonplaate tuleks puhastada nii nagu klaaspindu,
- Esimese kasutamise käigus võivad ajutiselt erituda lõhnad, seepärast tuleks ruumis sisse lülitada ventilatsioon või avada aken,
- Seadet tuleb kasutada kooskõlas ohutusjuhistega.

## Induktsioontsooni toimimine

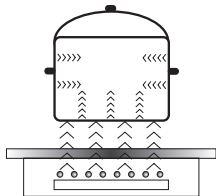

Elektrigeneraator toidab seadmes paiknevat mähist. Mähis tekitab magnetvälja, mis kantakse edasi potile. Magnetväli põhjustab poti kuumenemist.

See süsteem eeldab nõude kasutamist, mille põhjad sobivad koostööks magnetväljaga.

Induktsioontehnoloogiat iseloomustavad põhiliselt kaks positiivset külge:

- soojust edastab ainult plaadil olev nõu, soojuse saab maksimaalselt ära kasutada,
- Ei esine soojusinerts nähtust, kuna keetmine algab automaatselt nõu asetamisel plaadile ja lõpeb selle võtmisel plaadilt.

Induktsioonplaadi tavalise kasutamise käigus võib esineda erinevat liiki helisid, mis ei avalda mistahes mõju plaadi õigele tööle.

- Madala sagedusega vile. Heli tekib, kui nõu on tühi, kaob pärast vee valamist või toidu panemist potti.
- Kõrge sagedusega vile. Heli tekib nõudes, mis on valmistatud mitmest erinevate materjalide liikidest koosnevast kihist ja maksimaalse küttevõimsuse sisselülitamisel. Heli tugevneb ka siis, kui kasutatakse üheaegselt kahte või rohkem keeduvälja maksimaalse võimsuse juures. Heli kaob või ei ole nii intensiivne pärast võimsuse vähendamist.
- Krigisev heli. Heli tekib nõudes, mis on valmistatud mitmest erinevast materjalist koosnevast kihist. Heli intensiivsus sõltub keetmise viisist.
- Surisev heli. Heli põhjuseks on elektroonilisi süsteeme jahutava ventilaatori töö.

Helisid, mida on võimalik kuulda õige kasutamise käigus, põhjustab jahutava ventilaatori töö, nõu suurus ja materjal, millest nõud on valmistatud, toidukeetmise viis ja kuumutamise võimsus.

Need helid kujutavad endast loomulikku nähtust ega anna märku induktsioonplaadi tööhäiretest.

# KASUTAMISE JUHEND

## Kaitseseade:

Kui plaat on paigaldatud õieti ja seda kasutatakse vastavalt juhistele, on kaitseseade harva vajalik.

**Ventilaator:** kaitseb ja jahutab juht- ja toiteelemente. Ventilaator võib töötada kahel kiirusel, lülitades sisse automaatselt. Ventilaator töötab, kui keeduväljad on aktiivsed ja töötab kuni elektroonilise süsteemi piisava jahtumiseni ka siis, kui plaat on välja lülitatud.

**Transistor:** Elektrooniliste elementide temperatuuri mõõdetakse pidevalt sondi abil. Kui soojus hädaohtlikult kasvab, vähendab süsteem automaatselt keedutsooni võimsust või lülitab välja kuumenenud elektrooniliste elementide läheduses paiknevad keedutsoonid.

**Potiandur:** nõu olemasolu tuvastav andur võimaldab plaadi töö ja selle kuumenemise. Keedutsoonil olevad väikesed esemed (näiteks teelusikad, nuga, sõrmus...) ei põhjusta plaadi sisselülitamist.

## Poti olemasolu keedutsoonis tuvastav andur

Poti olemasolu keedutsoonis tuvastav andur on paigaldatud induktsioonväljadega plaatidesse. Plaadil töötamisel alustab või lõpetab potiandur automaatselt soojuse edastamise keedutsoonis nõu paigutamisel või eemaldamisel plaadilt. Sellega tagab ta energia kokkuhoiu.

- Kui keedutsooni kasutatakse koos sobiva nõuga, ilmub displeile soojusastme näidik.
- Induktsioonväli nõuab sobivate nõude kasutamist, millel on magnetilisest materjalist põhi (Tabel)

Kui keedutsoonis ei ole nõud või keedunõu ei ole sobiv, kuvatakse displeil sümbol . Keedutsoon ei lülitu sisse. Juhul kui 90 sekundite jooksul andur ei avasta nõu olemasolu pliidiil, pliidi sisselülitamine tühistatakse.

Keedutsooni väljalülitamiseks tuleb see välja lülitada sensorjuhtimise abil, mitte ainult nõu võtmisega plaadilt.



## Potiandur et toimi plaati sisse/väljalülitava sensorina.

Induktsioonplaat on varustatud sensoritega, mida saab juhtida sõrmega vastavat pinda puudutades.

Iga sensori funktsiooni muutust kinnitab helisignaal.

Tuleb tähelepanu pöörata sellele, et sisse- ja väljalülitamisel ja kuumusastme valikul vajutada ainult ühele sensorile. Samaaegsel vajutamisel mitmele sensorile (väljaarvatud Taimer ja lukustus) süsteem eirab signaale, pikaajalisel vajutamisel aga edastab vea signaali.

Lülitage pärast kasutamise lõpetamist keedutsoonid välja regulaatoriga, ära jää ootama nõuanduri näitusid.

# KÄSITSEMINE

Nõude vastav kvaliteet on plaadi efektiivse töö põhitingimuseks.

## Nõude valik induksioonplaadil keetmiseks

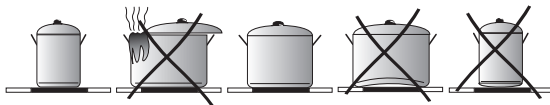

### Nõude iseloomustus.

- Kasutage alati kõrgekvaliteetseid nõusid, ideaalselt sileda pinnaga: see hoiab ära liiga kuumade punktide tekke, kuhu toiduained võiksid keetmise ajal kinni jääda. Paksude metallseintega nõud ja pannid kindlustavad suurepärase soojusjaotuse.
- Pöörake tähelepanu sellele, et nõude põhjad oleksid kuivad: nõu täitmisel või külmkapist võetud nõu kasutamise juures tuleb enne plaadile panemist kontrollida, kas põhi on täielikult kuiv. See aitab vältida plaadipinna märdumist.
- Nõule pandud kaas hoiab ära soojuskadu ja ühtlasi ka liigset energiakulu.
- Nõude sobivuse kinnitamiseks tuleb kontrollida, kas nõu põhi tõmbab külge magneti.
- **Optimaalse temperatuuri kontrolli kindlustamiseks induksioonplaadi poolt peaks nõu põhi olema sile.**
- **Nõu nõgus või sissepressitud tootja firmamärgiga põhi omab negatiivset mõju temperatuuri kontrollimisele induksioonplaadi poolt ja võib põhjustada nõude ülekuumenemist.**
- **Ärge kasutage vigastatud nõusid, näiteks liigse kuumuse mõjul deformeerunud põhjaga.**
- Kui kasutate suuri nõusid ferromagneetilise põhjaga, mille läbimõõt on väiksem nõu koguläbimõõdust, kuumeneb üksnes nõu ferromagneetiline osa. See põhjustab olukorra, kus ei ole võimalik soojuse ühtlane jaotus nõus. Ferromagneetilisest ala nõu põhjal vähendavad seal paiknevad alumiiniumist elemendid, mille tõttu võib edastatud soojuse hulk olla väiksem. Võib juhtuda, et tekivad probleemid nõu ära tunnetamisega pliidiplaadi poolt või plaat ei tunnetata seda üldse. Nõu ferromagneetilise osa läbimõõt peab olema kohandatud keeduvälja suurusega, et tagada optimaalsed keedutulemused. Juhul, kui keeduväljal olevad nõud jäävad tunnetamata, soovitatakse proovida nõu kasutamist uuesti väiksema läbimõõduga keeduväljal.

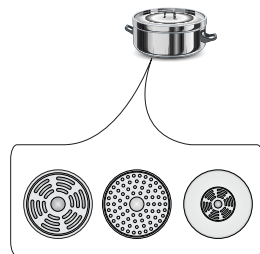

# KASUTAMISE JUHEND

Induktsioonpliidiga keetmisel tuleb kasutada ainult ferromagneetilise põhjaga nõusid, mis on valmistatud järgmistest materjalidest:

- emailitud teras
- malm
- spetsiaalsed roostevabast terasest nõud induktsioonplaadil keetmiseks.

<b>Märgistused kööginõudel</b>		<b>Kontrolli, kas toote etiketil on märgeselle koht, et potti saab kasutada induktsioonplaatidel keetmiseks.</b>
		Kasuta magnetilisi nõusid (emailitud terasest, roostevabast ferriitterasest, malmist), kontrolli, pannes magneti nõu põhja külge (peab külge liibuma)
<b>Roostevaba teras</b>		Ei tuvasta nõu kohalolekut
		Välja arvatud ferromagneetilisest terasest nõud
<b>Alumiinium</b>		Ei tuvasta nõu kohalolekut
<b>Malm</b>		Väga efektiivne
		Tähelepanu: nõud võivad kriipida plaadipinda
<b>Emailitud teras</b>		Väga efektiivne
		Soovitavad on sileda ja paksu põhjaga nõud
<b>Klaas</b>		Ei tuvasta nõu kohalolekut
<b>Portselan</b>		Ei tuvasta nõu kohalolekut
<b>Vasest põhjaga nõud</b>		Ei tuvasta nõu kohalolekut

## Nõude mõõtmed.

- Parima keetmistulemuse saavutamiseks tuleb kasutada nõusid, mille põhja (ferromagneetilise osa) mõõtmed vastavad keeduvälja suurusel.
- Keeduväljast väiksema põhja läbimõõduga nõude kasutamine vähendab keeduvälja tõhusust ja pikendab keeduaega.
- Keeduväljadel on nõu avastamise alumine lävi, mis sõltub nõu põhja ferromagnetilise osa läbimõõdust ja materjalist, millest nõud on toodetud. Ebasobiva nõu kasutamine võib põhjustada nõu mitteavastamist keeduvälja poolt.

# KÄSITSEMINE

## Juhtimispaneel

- Pärast plaadi ühendamist toitevõrku kuvatakse hetkeks kõik näituriid. Kütteplaat on kasutusvalmis.
- Plaat on varustatud elektrooniliste anduritega. Nende kasutamiseks puudutage seda sõrmega vähemalt 1 sekundi jooksul.
- Iga sensori sisselülitamisega kaasneb helisignaal.



Ärge asetage anduri pindadele ühtegi eset (võib ilmuda tõrketeade), hoida neid pindu puhtana.

## Kütteplaadi sisselülitamine



Puudutage ja hoidke sisse/välja lülitamise andurit ① vähemalt 1 sekundi jooksul. Plaat tähistab õiget tööd (aktiivsust), kui kella n'idikul **B.** süttib number "0".



Kui te ei seadista küpsetusvälja võimsust 10 sekundi jooksul pärast plaadi käivitamist, lülitub plaat automaatselt välja.

## Lülitage küpsetuspiirkond sisse ja seadke selle võimsus

- Lülitage plaat sisse anduriga ①.
- Asetage pott soovitud küpsetusväljale.
- Pott tuvastatakse automaatselt ja valitud küpsetusvälja eest vastutav indikaator **B.** hakkab vilkuma, näidates "0".



Juhul, kui plaat tuvastab automaatselt kaks või enam potti, puudutage valitud küpsetuspiirkonna eest vastutavat indikaatorit **B.** See hakkab vilkuma.

- Libistage sõrme sensoril . . • alustades vasakult, et valida sobiv väljatugevus (valitud toide kuvatakse ekraanil).
- Väli on juba käivitatud.



Küpsetusväli on aktiivne siis, kui indikaatoril põleb arv või täht, see tähendab, et väli on energiatarbimise seadistuste kütmiseks valmis.

## Küpsetusvälja välja lülitamine

Lülitage Küpsetusväli välja, tehes üht järgmistest:

- Lülitage plaat välja anduriga ①.
- Puudutage ja hoidke **B.** indikaatorit 3 sekundit all
- Aktiiveerige küpsetuspiirkond sõrmega . . • andurit puudutades ja liigutage seda vasakule, et vähendada võimsustase asendisse "0".

# KÄSITSEMINE

## Lülitage kogu küpsetusplaat väljalülitamine



Kütteplaat töötab, kui sisse on lülitatud vähemalt üks keedutsoon.

- Lülitage plaat välja anduriga



Kui küpsetuspiirkond on kuum, süttib toiduvalmistamise tsooni ekraanil täht "H." või "h."- jääksoojuse sümbol. Sümboli kirjelduse leiate käsiraamatu täiendavast osast.

## Booster funktsioon „P”

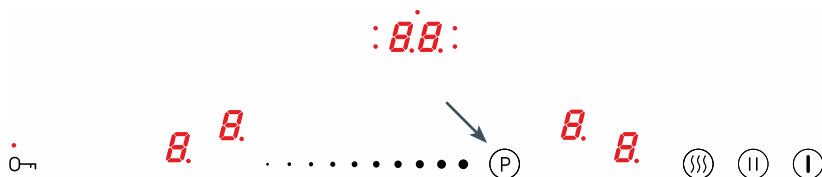

Booster-funktsioon suurendab välja võimsust Ø 180mm - 1500W kuni 2500W, väli Ø 210-220mm - 2000W kuni 3000W, väli Ø 160-180mm - 1200W kuni 1400W .  
Bridge väljad 3000W kuni 5000W.

- Asetage pott soovitud küpsetusväljale.
- Pott avastatakse automaatselt ja vilgub valitud küpsetusvälja eest vastutav indikaator **8.** mis näitab "0".
- Booster funktsioon aktiveerub pärast anduri vajutamist (ekraanile ilmub täht "P")



Boosteri funktsiooni väljalülitamine:

- Vähendage toiduvalmistamise tsooni võimsust "0" -ni käivitatud Booster funktsioonis, libistades sõrme anduril .

Booster funktsiooni aeg on piiratud 10 minutiga. Selle aja pärast määratakse välja nimivõimsuse tugevus (näiteks kui võimsuse reguleerimise vahemik on vahemikus 0-9, nimivõimsus on 9, kui toide on võimsuse reguleerimise vahemikus 0-12, nimivõimsus on 12 jne.)

See funktsioon võib lülitada ka nimivõimsusele, kui kütteseadmed või elektroonilised süsteemid jõuavad piirtemperatuurini.

Booster-funktsiooni saate uuesti kasutada, kui kütteelemendi temperatuur langeb ohutule tasemele. Seda funktsiooni ei käivitata automaatselt.

Kui eemaldate poti küpsetusvälja tsoonist, kui Booster funktsioon on aktiivne, ei katke 10-minutiline aja loend.



Booster-funktsiooni saate käivitada ainult kahel väljal korraga, st kahel horisontaalväljal või kahel vertikaalsel väljal. Funktsiooni ei saa aktiveerida vastupidistes ("rist") nurkades.

## Lukustamise funktsioon

Tänu lukustusfunktsioonile saate plaadi juhtimise blokeerida, näiteks lapste puhul või puhastamise korral. Lukustusfunktsiooni saate aktiveerida nii plaadi sees olemise kui ka välja lülitatud asendis olemise puhul. Lukustuse sisse- või väljalülitamiseks hoidke andurit all 5 sekundit. Kui lukk on aktiivne, on anduri kõrval olev LED sisse lülitatud.



## KÄSITSEMINE

numbrit.

- Vajutage uuesti kellaandurit, et määrata esimene kümnendkoha number.
- Libistage sõrme anduril **• • •**, et määrata kümnendkoha arv.
- Kui te ei määra esimese numbriga väärtust, võtab kell 10 sekundi järel väärtuse "0" (näiteks "06", mis tähendab, et kella on seatud 6 minutiks).

Kell hakkab tööle, kui vastava küttevälja aktiveerimise indikaator hakkab vilkuma (joonisel oleva paneeli diodil on tähis 5).



Järgmise väljal kellafunktsiooni seadistamiseks järgige ülaltoodud juhiseid, valides esmajärjekorras muu välja kui esimesel korral. Pidage meeles, et iga välja jaoks saab määrata erineva kellafunktsiooni.

Kui määrate kella näidikul rohkem kui ühe aja, kuvatakse neist lühimat. Seda näitab kella indikaatori kõrval vilkuv LED.

Igal keetmise hetkel võib seadistatud tööaega muuta Selleks vali küpsetamise ajal väli, mille aega soovite muuta, st. aktiveerige see indikaatoriga **B**, seejärel puudutage kella indikaatorit **B.B** ja muutke kella seadistusi nagu kirjeldatud kelle seadistustes.

Toidu valmistamise lõpuni jäänud aega saate kontrollida igal ajal. Puudutage kella indikaatorit **B.B**; konkreetse välja aktiivset kellaega näitab vilkuv diodid näidiku kõrval **B.B**.

Kui programmeeritud küpsetusaeg saab läbi, kostab helisignaali. Selle saate välja lülitada, puudutades mistahes andurit. Alarm lülitub automaatselt välja 2 minuti pärast.

Kui soovite varem kella välja lülitada, siis aktiveerige pliiit, puudutades välja indikaatorit **B** (võimsuse indikaator põleb heledamalt), seejärel puudutage ja hoidke kella indikaatorit **B.B** 3 sekundit või aktiveerige soovitud näidiku väli **B**, seejärel puuduta kella näidikut **B.B** ja **• • •** vähenda aega "00" (numbrite vahetamisega seotud samm on kella seadistuse kirjelduses).

### Kell taimerina

Kella funktsiooni saate kasutada kui sõltumatult toimivat taimerit ja mis ei juhi ühtegi välja. Et määrata sõltumatu taimer, järgige kella funktsioon seadistamise kirjelduses kõiki etappe selle erinevusega, et te ei vali ühtegi välja, st. kohe pärast plaadi sisselülitamist puudutage kella indikaatorit **B.B** ja määrake aeg. Taimeri tööst annab märku vilkuv LED indikaator **B**. Taimeri välja lülitamine toimub samamoodi nagu kella funktsiooni väljalülitamine välja programmeerimisel.

# KÄSITSEMINE

## Tööaja piiramine

Töökindluse suurendamiseks on induktsioonplaadi igal küpsetuspiirkonnal tööaja piirang.

Küttevõimsuse tase	Maksimaalne tööaeg
— = ≡	8h
1	8h
2	8h
3	5h
4	5h
5	5h
6	1,5h
7	1,5h
8	1,5h
9	1,5h
P	10min

Maksimaalne tööaeg määratakse individuaalselt sõltuvalt küpsetamise ajal kasutatavast võimsusastmest. Kui kasutate pikema küpsetussaja jaoks ainult ühte võimsustaset, piiratakse maksimaalset aega vastavalt tabelile:

Kui maksimaalne küpsetusaeg on saavutatud, lülitub induktsiooniväljund automaatselt välja ja põlemisnäidikule ilmub järelejäanud soojuse sümbol. Maksimaalne tööaeg kehtib ühe välja.

## Lisavõimsusega automaatse kuumutamise funktsioon

Funktsiooni aktiveerimine ajutiselt muudab küpsetusvälja võimsuse tasemele 9. Selle aktiveerimiseks:

Küttevõimsuse tase	Automaatse lisavõimsusega kuumutamise kestvus
1	48s
2	1min, 12s
3	2min, 18s
4	2min, 30s
5	4min, 24s
6	7min, 12s
7	2 min
8	3min, 12s

Funktsiooni aktiveerimiseks:

- Asetage pott soovitud küpsetusväljale.
- Pärast automaatset poti tuvastamist valige välja tugevus vahemikus 1-8
- Vajutage uuesti indikaatorit **B**.

Näidikul vilguvad vaheldumisi seadistatud võimsuse tase ja sümbol "A"

Kui küpsetusaeg on möödas (vt. paremal olevat tabelit), lülituvad väljad automaatselt välja varem valitud energiatasemele, mis on ka indikaatoril nähtav. Kui pott eemaldatakse aktiivse küpsetusfunktsiooni ajal küpsetuspiirkonnast ja asetatakse seejärel tagasi, jätkub taaskuumutamine kuni kogu soojenemisaja saavutamiseni.

## Soojendamise funktsioon



Soojendamise funktsioon aitab säilitada valmistatud toidu soojust keedutsoonil. Valitud keedutsoon on lülitatud madalale kuumutamise võimsusele. Tänu sellele funktsioonile on teil soojad ja valmis toidud, mis ei muuda oma maitset ega kõrbe poti põhja. Lisaks võite kasutada seda funktsiooni, et sulatada võid, šokolaadi jne.

## KÄSITSEMINE



Selleks, et poti temperatuur oleks täpseks mõõdetud kasutatava kühpsupiirkonna anduri poolt, peab pott olema rangelt kohandatud induktsioonplaadiga töötamiseks ja ideaalselt tasase põhjaga (vastavalt tootja juhiste).

Toidu soojendamise funktsiooni saate aktiveerida kõikides väljadel. Igal keetmistsoonil on 3 küttematuuri, st:

- 42°C
- 70°C
- 94°C

Küttefunktsiooni aktiveerimine:

- Asetage pott soovitud kütteväljale.
- Pärast automaatset avastamist puudutage kuumutusfunktsiooni andurit, indikaatoril ilmub tähis . See sümbol näitab kütte taset 42°C.
- Puudutage küttefunktsiooni andurit teist korda, indikaator muudab kuvatavat sümbolit , st. kütte tase tõuseb kuni 70°C.
- Puudutage küttefunktsiooni andurit kolmandat korda, indikaator muudab kuvatavat sümbolit , st kütte tase tõuseb kuni 94°C.
- Kuumutusfunktsiooni saate igal ajal välja lülitada, puudutades küttevälja indikaatorit **B**, seejärel libistage sõrme anduril • küttevõimsuse tase asendisse "0".

### Funktsioon Stop'n go „II”



Funktsioon Stop'n go toimib kui pausi funktsioon. Tänu sellele saate peatada plaadi töö igal ajal ja naasta eelmiste seadete juurde.

Funktsiooni stop'n go aktiveerimiseks peab olema sisse lülitatud vähemalt üks küttevälja. Puudutage andurit . Sümbol süttib kõikides kühpsustussoonides II. Kui kühpsustuspiirkond on kuum, vilgub sümbol II vaheldumisi tähega "H." või "h." sõltuvalt välja temperatuuri astmest (jäaksoojuse indikaator).

Stop'ni funktsiooni väljalülitamiseks vajutage uuesti anduril . Ekraanile kuvatakse kütteväljad, mis olid seadistatud enne selle funktsiooni aktiveerimist.

### Bridge funktsioon



Tänu Bridge funktsioonile saate juhtida plaadi 2 kuumutusala ühe suurendatud kühpsustussooniga. Bridge funktsioon on väga mugav eriti siis, kui kasutate keetmiseks haudepoti tüüpi nõusid.

Plaat on varustatud Bridge funktsiooni parema- ja vasakpoolse väljaga.

# KÄSITSEMINE

Bridge funktsiooni aktiveerimiseks:

- Lülitage plaat sisse
- Asetage ahju-pann pott küttevälja vasakule või paremale kuumutussoonile
- Pott tuvastatakse automaatselt ja aktiveeritakse Bridge funktsioon, mida tähistab sümbol „L”



Kui 10 sekundi jooksul ei valita võimsust, lülitatakse Bridge funktsioon välja.

- Küttevõimsuse muutmiseks sõrme anduril liigutades . • •, seadke soovitud küttevõimsus

Sellest hetkest kontrollite kaht keeduvälja ühe sensori abil.



Bridge funktsiooni saate alati sisse lülitada.

Bridge funktsiooni aktiveerimiseks puudutage küttevälja andurit **B** ja seejärel puudutage mõlemat andurit küttealade **B** vasakul või paremal küljel. Ülemisel näidikul süttib sümbol „L”, alumisel aga kuvatakse numbrit „0”. Seejärel tuleb seadistada küttevälja suvaline küttevõimsus . • •, libistades sõrmega küttevõimsuse muutmise sensoril.

Bridge funktsiooni väljalülitamiseks puudutage ja hoidke küttevälja valimis indikaatorit 3 sekundit **B**, kui sümbol põleb „L”. Ekraanil kuvatakse numbrit „0”.

Nüüd toimivad mõlemad keeduväljad eraldi.

## Köögitarvete Sobitamise funktsioon kütteväljale

Funktsioon võimaldab kontrollida köögitarvete vastavust kütteväljaga, et saavutada kõige efektiivsem toiduvalmistamise tulemus ja kasutada küttevälja täielikku võimsust.

### Testimise protseduur:

- Paigaldage veega kaetud põhjaga pott küttevälja keskossa.
- Lülitage plaat sisse.
- Pärast automaatset poti tuvastamist hoidke üheaegselt all tuvastatud kuumutusplaadi ja anduri **(I)** indikaatorit 3 sekundit, kuni kuulete piiksu
- Ekraanil kuvatakse **L** vahelduvat **L** sümbolit, mis tähendab, et test on käivitunud.
- Pärast testi lõppu ( m a x . 20 sekundit), ilmub kella indikaatoris tulemus vahemikus 00 kuni 99.
- Plaat lülitub automaatselt välja.



Testi ajal ei tohi poti positsiooni muuta.

Väärtus 99 tähendab köögitarbe parimat sobivust küpsetuspiirkonnale.

Näidikule kuvatav tulemus on ligikaudne väärtus ja see sõltub poti põhjast, materjalist ja tootmistehnoloogiast.

Soovitav on kasutada küttesoonis nõusid, mille tulemus ületab 60. Kui poti põhi on kütteväljast väiksem ja katsetulemus ei ületa 60, siis tuleks katset korrata väiksema võimaliku väljaga. Nõud, mille testi tulemused ei ületa 60-protsendilist tulemust, pikendavad keetmisprotsessi tulemust ja madaldavad kvaliteeti.

Katse tulemus 00 tähendab, et testitud pott ei sobi induktsioonplaadil kasutamiseks.

## PUHASTAMINE JA HOOLDUS

Kui kasutaja hoolitseb pidevalt selle eest, et plaat oleks puhas ja vastavalt hooldatud, omab see olulist mõju plaadi häireteta tööperioodi pikendamisele.



Keraamilise plaadi puhastamisel tuleb järgida samu reegleid kui klaasist pindade hooldamisel. Mitte mingil juhul ei tohi kasutada teravaid või agressiivseid puhastusvahendeid, puhastusliiva või kriipiva pinnaga käsna. Ei tohiks kasutada ka auruga puhastavaid seadmeid.

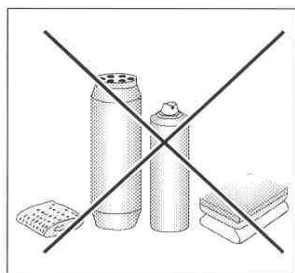

### Puhastamine pärast igakordset kasutamist

- **Kergesti eemaldatavad toidujäägid ja plekid puhastada niiske lapiga, ilma puhastusvahendita.** Nõudepesuvahendi kasutamine võib põhjustada sinakate värviplekkide tekke. Neid plekke ei ole tihti võimalik eemaldada esimese puhastuse käigus, isegi siis, kui kasutame spetsiaalset puhastusvahendit.
- **Raskesti eemaldatavad toidujäägid ja mustus tuleb eemaldada kaabitsaga. Seejärel puhastage plaadipinda niiske lapiga.**

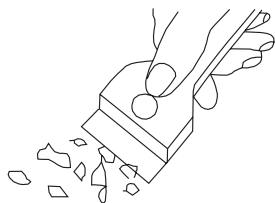

*Kaabits plaadi puhastamiseks*

### Plekkide eemaldamine

- Heledad metalsed (alumiiniumi jäägid) plekid saab eemaldada jahtunud plaadilt spetsiaalse puhastusvahendi abil. Katlakivi jäägid (näiteks pärast vee ülekeemist) saab eemaldada äädika või spetsiaalse puhastusvahendiga.
- Pliidipinna puhastamisel suhkrust, suhkrut sisaldavatest toitudest, tehismaterjalidest ja alumiiniumkilest ei tohi antud keedutsooni välja lülitada! Jäägid (kuumana) tuleb otsekohe kuumalt keedutsoonilt hoolikalt eemaldada kaabitsa abil. Pärast toidujääkide eemaldamist võib keedutsooni välja lülitada ja jahtunud plaati puhastada spetsiaalse puhastusvahendiga.

Spetsiaalseid puhastusvahendeid on võimalik osta kaubamajadest, spetsiaalsetest elektrotehnika kauplustest, toiduainete kauplustest ja köögisalongidest. Kaabitsaid on võimalik osta tööriistade, ehitustoodete ja maalritarvikute kauplustest.

## PUHASTAMINE JA HOOLDUS

---

Ärge kandke puhastusvahendit kuumale pliidile. Laske puhastusvahenditel kuivada ja alles siis puhastage pind märja lapiga. Puhastusvahendi jäägid tuleb puhastada niiske lapiga enne plaadi järgmist kuumutamist. Vastasel korral võivad nad toimida sööbivalt.

**Keraamilise plaadi ebaõige hooldamise korral ei kanna me garantiist tulenevat vastutust.**

### **Tähelepanu!**

Juhul kui mingil põhjusel juhtimispaneel ei tööta, ehkki plaat on aktiveeritud, tuleb plaat välja lülitada või vastav kaitse välja keerata ja pöörduda teenindusse.

### **Tähelepanu!**

Mõrade tekkel või murdumisel tuleb plaat otsekohe välja lülitada ja toitevõrgust eemaldada. Selleks tuleb kaitse välja lülitada ja toitejuhtme pistik kontaktist välja võtta. Seejärel tuleb pöörduda teenindusse.

### **Periodilised ülevaatused**

Peale pideva plaadi puhtuse eest hoolitsemise tuleb:

- läbi viia plaadi juhtimispaneeli elementide ja töösüsteemide perioodiline ülevaatus. Pärast garantiiaja möödumist tuleks vähemalt iga kahe aasta tagant tellida teeninduskeskuses plaadi tehniline ülevaatus,
- eemaldada tuvastatud rikked, teostada plaadi töösüsteemide perioodilisi ülevaatusi.

### **Tähelepanu!**

Parandus- ja reguleerimistöid peaks teostama vastav müügijärgse teeninduse punkt või kvalifitseeritud spetsialist.

## AVARIIOLOKORDADE LAHENDAMINE

Iga rikke korral tuleb:

- plaadi töösüsteemid välja lülitada
- plaat toitevõrgust välja võtta
- teatada rikkest
- Mõned kerged rikked võib kasutaja ise eemaldada, järgides allpool antud tabelis toodud juhiseid; enne klienditeenindusse või hooldusteenindusse pöördumist kontrollige üle tabelis antud punktid.

PROBLEEM	PÕHJUS	LAHENDUS
1.Seade ei tööta	- elektrivoolu katkestus	-kontrollige elektrikaitses, läbipõlenud kaitse välja vahetada
2.Seade ei reageeri muudatustele	- juhtimispaneel ei ole sisse lülitatud	- sisse lülitada
	- liiga lühidalt alla vajutatud sensor (vähem kui sekundi jooksul)	- vajutada sensorile pikemat aega
	- samaaegselt vajutati rohkem kui ühele sensorile	- vajutage alati ainult ühele sensorile (väljaarvatud keedutsooni väljalülitamisel)
3.Seade ei reageeri ja lülitub sisse lühike helisignaal	- vale kasutamine (vajutati valedele sensoritele või liiga kiiresti)	- käivitage plaat uuesti
	- sensor(id) on kinni kaetud või määrdunud	- sensorid vabastada või puhastada
4.Seade lülitub välja	- pärast sisselülitamist ei vajutatud ühelegi sensorile enne 10 sek. möödumist	- ponownie włączyć panel obsługowy i natychmiast wprowadzić dane
	- sensor(id) on kinni kaetud või määrdunud	- lülitage juhtimispaneel uuesti sisse ja valige ruttu soovitud seadistused
5.Üks keedutsoon lülitub välja, ekraanile ilmub täht „H”	- Tööaja piiramine	- sensorid vabastada või puhastada
	-sensor(id) on kinni kaetud või määrdunud	- sensorid vabastada või puhastada
	- elektroonika elemendid on ülekuumenenud	

## AVARIIOLOKORDADE LAHENDAMINE

PROBLEEM	PÕHJUS	LAHENDUS
6. Jääksoojuse näidik ei põle, ehkki keedutsoonid on veel kuumad.	-voolutoite katkestus, seade on võrgust väljalülitatud.	- jääksoojuse näidik toimib uuesti alles pärast juhtimispaneeli lähimat sisse- ja väljalülitamist.
7.Keraamilise plaadi mõranemine	 Hädaohtlik! Eemaldage plaat otsekohe toitevõrgust (kaitse). Pöörduge lähimasse teenindusse.	
8.Kui riket ei saa eemaldada	Võtke plaat toitevõrgust (kaitse!). Pöörduge lähimasse teenindusse. Tähtis! Te olete vastutav seadme häireteta seisundi ja õige kasutamise eest koduses majapidamises. Juhul kui kutsute teenindustöötaja vea tõttu seadme kasutamisel, kannate vastavad kulud isegi siis, kui see toimub garantiiperioodil. Me ei vastuta vigade eest, mille põhjuseks on käesoleva kasutamishendi eiramine.	
9. Induktsioonplaat toob kuuldavale korisevaid helisid.	See on tavaline nähtus. Nii töötab elektroonilisi elemente jahutav ventilaator.	
10. Induktsioonplaat toob kuuldavale vile meenutavaid helisid	See on tavaline nähtus. Poolide töösageduse tõttu mitme keeduala kasutamisel maksimaalse võimsuse juures toob plaat kuuldavale kergelt viliseva heli.	
11. Pliit ei tööta, keeduväljad ei lülitu sisse ega funktsioneer.	- elektroonilise süsteemi häire	- lähtestage plaat, võtke plaat mõnes minutiks toitevõrgust välja (võtke välja paigaldise kaitse).

## TEHNILISED ANDMED

---

Nimipinge	230/400V 3N~50 Hz
Plaatide nimivõimsus:	7,35 kW
Mudel:	BHI*6*
- Induktsiooni keedutsoon:	
- Induktsiooni keedutsoon: Ø 180 mm	1500 W
- Induktsiooni keedutsoon: Ø 210-220 mm	2000 W
- Induktsiooni keedutsoon: Ø 160-180 mm	1200 W
- Induktsiooni keedutsoon Booster: Ø 180 mm	1500/2500 W
- Induktsiooni keedutsoon Booster: Ø 210-220 mm	2000/3000 W
- Induktsiooni keedutsoon Booster: Ø 160-180 mm	1200/1400 W
Mõõtmed	592 x 522 x 59;
Kaal	ca.10,5 kg;

Toode on vastavuses EL normide EN 60335-1; EN 60335-2-6 standarditega.



**Компания изготовитель**

Амика С.А., Польша, 64-510 Вронки, ул. Мицкевича, 52  
Тел. +48 67 25 46100, факс +48 67 25 40 320

Amica S.A., ul. Mickiewicza 52, 64-510 Wronki  
tel. 67 25 46 100, fax 67 25 40 320

**Сделано в Польше**

**Претензии по качеству**

**направлять в / Импортёр на территорию РФ**

ООО «Ханса», 121609, Россия, г. Москва, вн. тер. г. муниципальный округ  
Крылатское, улица Осенняя, д.11, этаж 4, ком. 1-3, 7-19, 21  
Тел. 8 (800) 700-36-61

Ovaj dokument je originalno proizveden i objavljen od strane proizvođača, brenda Hansa, i preuzet je sa njihove zvanične stranice. S obzirom na ovu činjenicu, Tehnoteka ističe da ne preuzima odgovornost za tačnost, celovitost ili pouzdanost informacija, podataka, mišljenja, saveta ili izjava sadržanih u ovom dokumentu.

Napominjemo da Tehnoteka nema ovlašćenje da izvrši bilo kakve izmene ili dopune na ovom dokumentu, stoga nismo odgovorni za eventualne greške, propuste ili netačnosti koje se mogu naći unutar njega. Tehnoteka ne odgovara za štetu nanесenu korisnicima pri upotrebi netačnih podataka. Ukoliko imate dodatna pitanja o proizvodu, ljubazno vas molimo da kontaktirate direktno proizvođača kako biste dobili sve detaljne informacije.

Za najnovije informacije o ceni, dostupnim akcijama i tehničkim karakteristikama proizvoda koji se pominje u ovom dokumentu, molimo posetite našu stranicu klikom na sledeći link:

<https://tehnoteka.rs/p/hansa-ugradna-ploca-bhiw68668-akcija-cena/>