

Uputstvo za upotrebu (EN)

Be Quiet Pure Loop 2 BW017 vodeno hlađenje

be quiet![®]



Tehnoteka je online destinacija za upoređivanje cena i karakteristika bele tehnike, potrošačke elektronike i IT uređaja kod trgovinskih lanaca i internet prodavnica u Srbiji. Naša stranica vam omogućava da istražite najnovije informacije, detaljne karakteristike i konkurentne cene proizvoda.

Posetite nas i uživajte u ekskluzivnom iskustvu pametne kupovine klikom na link:

<https://tehnoteka.rs/p/be-quiet-pure-loop-2-bw017-vodeno-hladjenje-akcija-cena/>

be quiet!®



PURE LOOP 2

QUIET AND SUPERIOR COOLING

360mm

280mm

240mm

120mm

360mm



www.bequiet.com/BW019

280mm



www.bequiet.com/BW018

240mm



www.bequiet.com/BW017

120mm



www.bequiet.com/BW016

- EN** » Product information for this CPU cooler
- DE** » Produktinformationen zu diesem CPU-Kühler
- FR** » Informations produit pour ce système de refroidissement
- ES** » Información del producto para este refrigerador de CPU
- PL** » Informacje produktowe dla tego coolera CPU
- NL** » Engelstalige productinformatie voor deze processorkoeler
- SE** » Produktinformation för den här processorkylaren, på engelska
- RU** » Подробная информация о данном кулере для процессора
- TW** » 此CPU散熱器的產品資訊
- CN** » 此CPU散热器的产品信息
- JP** » 製品情報CPUクーラー

Introduction: Thank you for deciding to purchase a be quiet! product. The following instructions will guide you through the installation process. If you do encounter installation problems, please don't hesitate to contact our customer services by mailing service@bequiet.com. Please note that be quiet! cannot accept liability for damage caused by compatibility problems.

Warranty:

- 3-year manufacturer guarantee for consumers (original purchase from authorized be quiet! dealers only)
- Guarantee work can only be processed with a copy included of the purchase receipt from an authorized be quiet! dealer
- Manipulation and structural changes of any kind, including any damage caused by external mechanical force, will lead to a complete voiding of the guarantee
- Our General Warranty Conditions apply, which can be viewed on bequiet.com

Listan GmbH · Wilhelm-Bergner-Straße 11c · 21509 Glinde · Germany

For further information contact us via e-mail: service@bequiet.com

 We recommend preparatory mounting of the cooler outside the PC case for subsequent installation.

Einleitung: Vielen Dank, dass du dich für ein be quiet! Produkt entschieden hast. Diese Anleitung wird dir beim Installationsprozess helfen. Kontaktiere bitte unseren Kundenservice unter service@bequiet.com, sollten bei der Installation Schwierigkeiten auftreten. be quiet! kann keinerlei Haftung für durch Kompatibilitätsprobleme bedingte Schäden übernehmen.

Garantie:

- 3 Jahre Herstellergarantie für Endkonsumenten (nur Ersterwerb vom autorisierten be quiet! Händler), ab Datum des Kaufbelegs
- Eine Garantieabwicklung ist nur in Verbindung mit einer beigefügten Kopie des Kaufbeleges eines autorisierten be quiet! Händlers möglich
- Manipulationen und bauliche Veränderungen jeglicher Art, sowie Beschädigungen durch äußere mechanische Einwirkungen führen zum totalen Garantieverlust
- Es gelten unsere Allgemeinen Garantiebestimmungen, die du unter www.bequiet.com im Internet abrufen kannst.

Listan GmbH · Wilhelm-Bergner-Straße 11c · 21509 Glinde · Deutschland

Für weitere Unterstützung erreichst du uns via E-Mail: service@bequiet.com







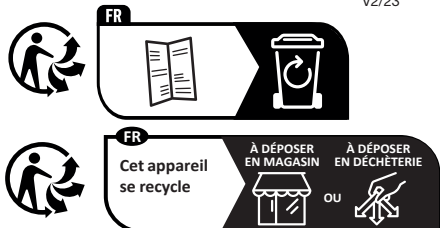

 Für die Montage des Kühlers empfehlen wir die Installation außerhalb des Gehäuses.









V2/23

V2/23



Points de collectes ur www.auefairedemesdechets.fr

	Part name / Bezeichnung	Quantity / Anzahl
	EN be quiet! Pure Loop 2 CPU cooler DE be quiet! Pure Loop 2 CPU Kühler	1
	EN Pure Wings 3 fan DE Pure Wings 3 Lüfter	120mm: 1 240mm / 280mm: 2 360mm: 3
	EN Intel backplate DE Intel Backplate	1
	EN Intel mounting brackets DE Intel Montagebrücken	2
	EN Short AMD mounting brackets DE Kurze AMD Montagebrücken	2
	EN Intel spacer nut A DE Intel Gewindebolzen A	4
	EN AMD Spacer nuts DE AMD Abstandbolzen	4
	EN Mounting bracket fastening screws DE Befestigungsschrauben für die Montagebrücke	4
	EN Intel backplate screws DE Intel Backplate-Schrauben	4

	Part name / Bezeichnung	Quantity / Anzahl
⑩	 <p>EN AMD backplate screws DE AMD Backplate-Schrauben</p>	4
⑪	 <p>EN Radiator mounting screws DE Radiator Befestigungsschrauben</p>	120mm: 4 240mm / 280mm: 8 360mm: 12
⑫	 <p>EN Fan mounting screws DE Lüfter Befestigungsschrauben</p>	120mm: 4 240mm / 280mm: 8 360mm: 12
⑬	 <p>EN O-Rings DE O-Ringe</p>	4
⑭	 <p>EN Thermal paste DE Wärmeleitpaste</p>	1
⑮	 <p>EN Bottle of coolant DE Flasche mit Kühflüssigkeit</p>	1
⑯	 <p>EN Small Cable Tie DE Kleiner Kabelbinder</p>	3
⑰	 <p>EN Y-cable DE Y-Kabel</p>	120mm: 0 240mm / 280mm: 1 360mm: 1

The following parts are needed for this:

Pure Loop 2 CPU cooler (1), Pure Wings 3 fans (2), short AMD mounting brackets (5), AMD spacer nuts (7), AMD backplate screws (10), radiator mounting screws (11), fan mounting screws (12), thermal paste (14), Y-cable (17)

Es werden folgende Bauteile benötigt:

Pure Loop 2 CPU-Kühler (1), Pure Wings 3 Lüfter (2), kurze AMD Montagebrücken (5), AMD Abstandsbolzen (7), AMD Backplate-Schrauben (10), Radiator Befestigungsschrauben (11), Lüfter Befestigungsschrauben (12), Wärmeleitpaste (14) Y-Kabel (17)

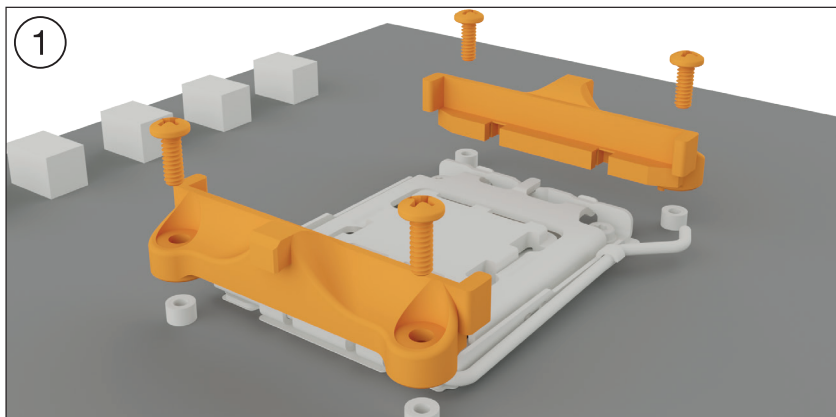
**Assembly of the cooler mounting frame**

Prior to mounting the cooler, please detach both plastic holders of the AMD retention module. The factory-mounted backplate on the rear side of the motherboard is required for further installation of the cooler.

Aufbau des Kühlerbefestigungsrahmens

Entferne zur Kühlermontage bitte die beiden Kunststoffhalterungen des AMD-Retentionmoduls. Die werkseitig auf der Mainboard-Rückseite befestigte Backplate wird für die weitere Installation des Kühlers benötigt.

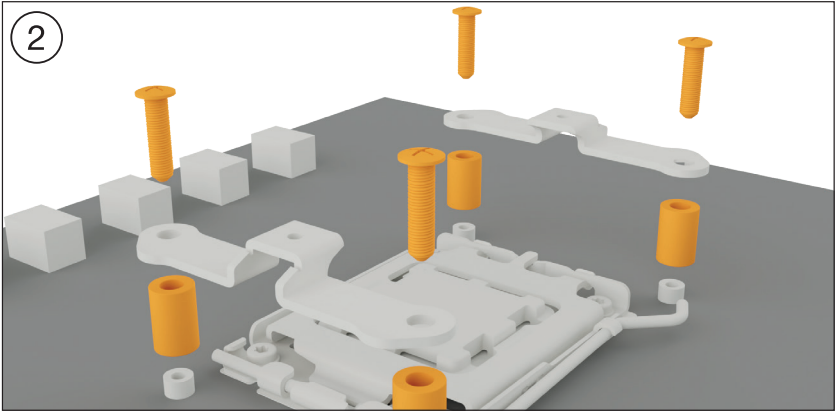

Place the four AMD spacer nuts over the bolt threads of the backplate on the front side and fix both the AMD mounting brackets using the AMD backplate screws.

Platziere über die Vorderseite die vier AMD Abstandsbolzen über den Gewinden der Backplate und fixiere die beiden kurzen AMD Montagebrücken mit Hilfe der AMD Backplate-Schrauben.

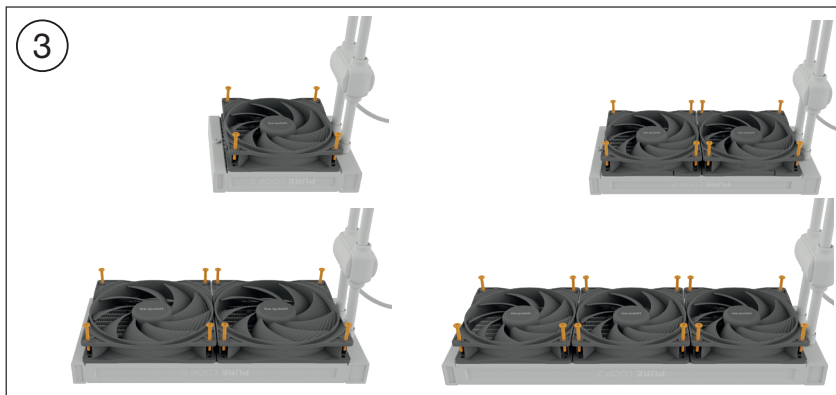

Mounting the fans on the radiator

Affix the fans to the radiator with the fan mounting screws. We recommend installation in a push configuration. With the fans facing towards the model name on the radiator, mount them on the hose side. Next connect the fans to the CPU connection of the motherboard. You can use the Y-cable for this.

Befestigung der Lüfter am Radiator

Befestige die Lüfter mit den Lüfter Befestigungsschrauben am Radiator. Wir empfehlen die Installation in einer Push Konfiguration. Die Lüfter, mit der Modellbezeichnung auf den Radiator gerichtet, montierst du auf der Schlauchseite. Schließe anschließend die Lüfter an den CPU-Anschluss des Mainboards an. Hierzu kannst du das Y-Kabel nutzen.

4

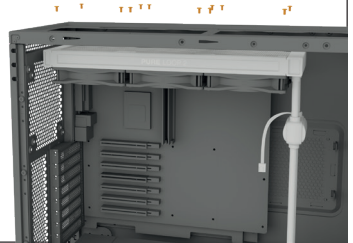
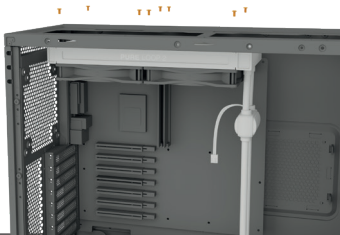
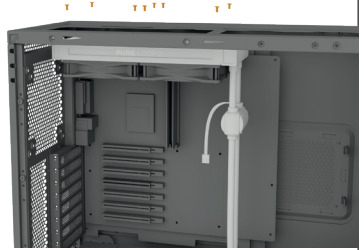
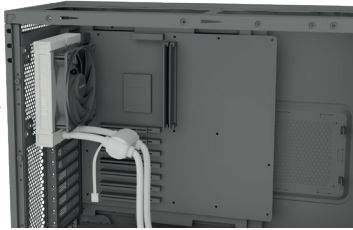

Affixing the radiator to the case

Fix the radiator of Pure Loop 2 with the radiator mounting screws to the case. You can use a normal crosshead screwdriver for this.

Befestigung des Radiators am Gehäuse

Befestige den Radiator der Pure Loop 2 mit den Radiator Befestigungsschrauben am Gehäuse. Hierzu kannst du einen üblichen Kreuzschraubendreher verwenden.

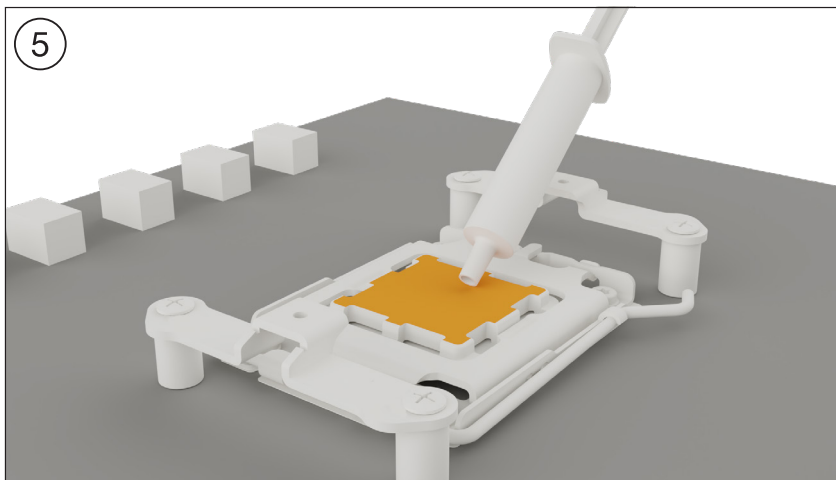

Mounting of the CPU block

First peel off the protective film from the underside of the cooler. Apply thermal paste on the CPU surface. The tube contains enough for about 1 or 2 applications.

Caution: The thermal paste supplied should not be swallowed. If any is swallowed, drink lots of water and urgently seek the advice of a doctor. Store it beyond the reach of children. Avoid contact with skin and eyes.

Montage des CPU-Blocks

Entferne zunächst die Schutzfolie von der Unterseite des Kühlers. Trage die Wärmeleitpaste auf die CPU-Oberfläche auf. Der Inhalt reicht für ca. 1-2 Anwendungen.

Vorsicht: Die mitgelieferte Wärmeleitpaste ist nicht zum Verzehr geeignet. Bei Verzehr ausreichend Wasser trinken und umgehend einen Arzt aufsuchen. Außerhalb der Reichweite von Kindern aufbewahren. Vermeide Haut- und Augenkontakt.

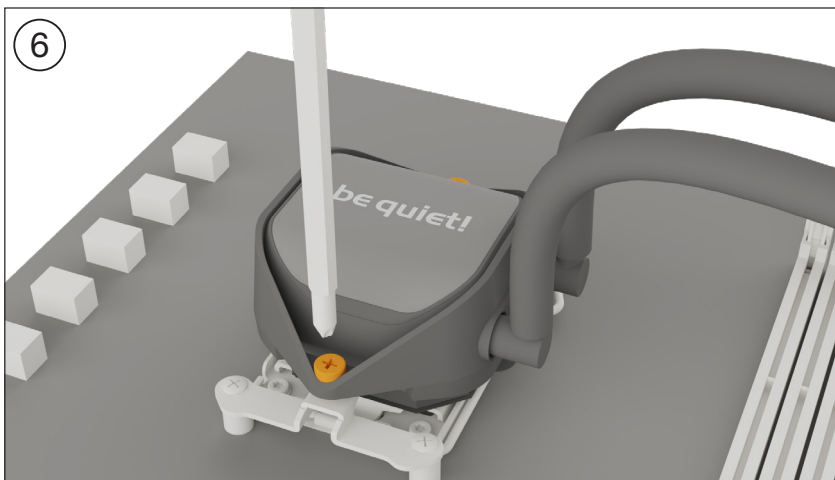

Place the CPU block centrally over the short AMD mounting brackets, such that these allow the CPU block to be screwed down. For this you can use a normal crosshead screwdriver.

Lege den CPU-Block mittig auf die kurzen AMD Montagebrücken, sodass sich der CPU-Block mit selbigen verschrauben lässt. Hierzu kannst du einen üblichen Kreuzschraubendreher verwenden.

The following parts are needed for this:

Pure Loop 2 CPU cooler (1), Pure Wings 3 fans (2), Intel Backplate (3), Intel mounting brackets (4), Intel spacer nut A (6), mounting bracket fastening screws (8), Intel backplate screws (9), radiator mounting screws (11), fan mounting screws (12), O-rings (13), thermal paste (14), Y-cable (17)

Es werden folgende Bauteile benötigt:

Pure Loop 2 CPU-Kühler (1), Pure Wings 3 Lüfter (2), Intel Backplate (3), Intel Montagebrücken (4), Intel Gewindebolzen A (6), Befestigungsschrauben für die Montagebrücke (8), Intel Backplate-Schrauben (9), Radiator Befestigungsschrauben (11), Lüfter Befestigungsschrauben (12), O-Ringe (13), Wärmeleitpaste (14), Y-Kabel (17)

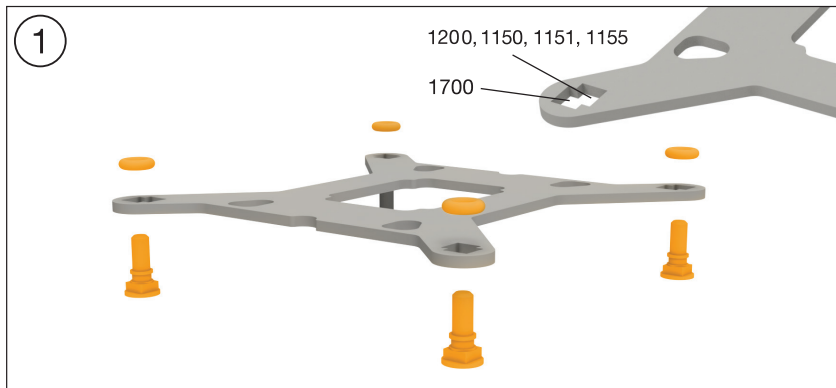
**Affixing the backplate**

Place the Intel backplate screws in the notches found on the rear of the Intel backplate. Observe the drilled holes for the actual CPU socket. Use the O-rings to fasten the backplate screws on the Intel backplate. Once the Intel backplate is assembled for the actual Intel socket, position it beneath the motherboard. Make sure that the Intel backplate screws exactly match the positions of the motherboard holes.

Befestigung der Backplate

Platzieren Sie die Intel Backplate Schrauben in die auf der Rückseite der Intel Backplate befindlichen Aussparungen. Beachten Sie hierzu die Bohrlöcher für den jeweiligen Sockel. Verwenden Sie die O-Ringe zur Befestigung der Backplate-Schrauben auf der Intel Backplate. Sobald die Intel Backplate für den jeweiligen Intel-Sockel zusammengebaut ist, positionieren Sie es unter dem Mainboard. Achten Sie dabei darauf, dass die Intel Backplate-Schrauben genau in den Mainboardlöchern positioniert sind.

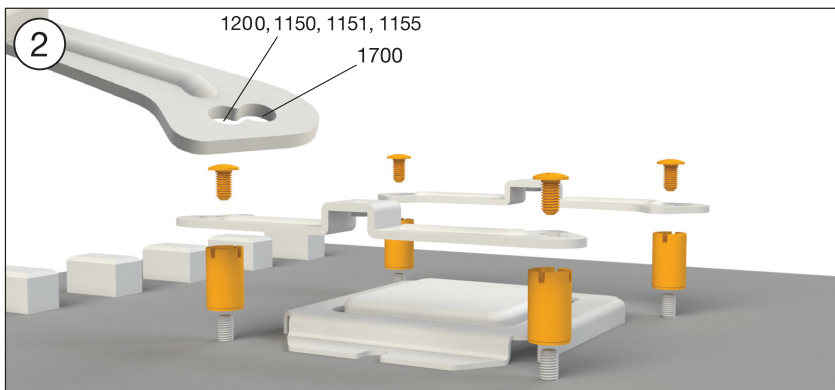

Installation of the mounting bridges

Screw the Intel spacer nut A onto the previously positioned Intel backplate. Then position the Intel mounting brackets over the Intel spacer nut A and affix these with the mounting bracket fastening screws. You can use any cross-tip screwdriver for this.

Installation der Montagebrücken

Schraube den Intel Gewindebolzen A auf die zuvor platzierte Intel Backplate. Positioniere dann die Intel Montagebrücken auf den Intel Gewindebolzen A, um sie mit den Befestigungsschrauben für die Montagebrücke zu fixieren. Hierzu kannst du einen üblichen Kreuzschraubendreher nutzen.

3

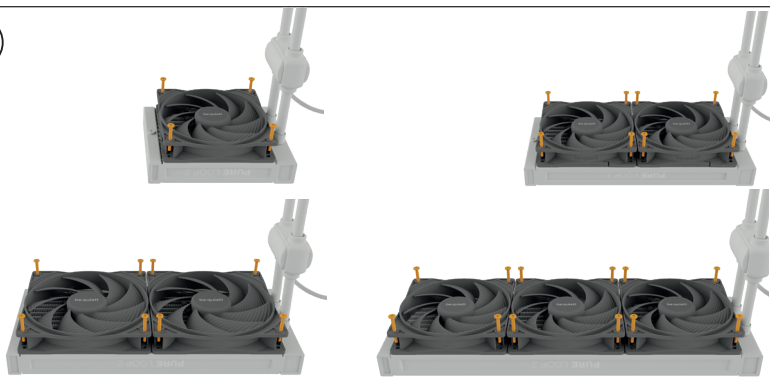

Mounting the fans on the radiator

Affix the fans to the radiator with the fan mounting screws. We recommend installation in a push configuration. With the fans facing towards the model name on the radiator, mount them on the hose side. Next connect the fans to the CPU connection of the motherboard. You can use the Y-cable for this.

Befestigung der Lüfter am Radiator

Befestige die Lüfter mit den Lüfter Befestigungsschrauben am Radiator. Wir empfehlen die Installation in einer Push Konfiguration. Die Lüfter, mit der Modellbezeichnung auf den Radiator gerichtet, montierst du auf der Schlauchseite. Schließe anschließend die Lüfter an den CPU-Anschluss des Mainboards an. Hierzu kannst du das Y-Kabel nutzen.

4

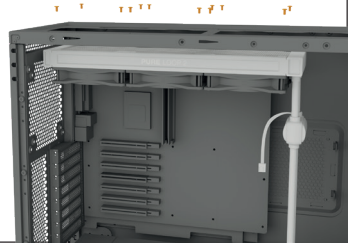
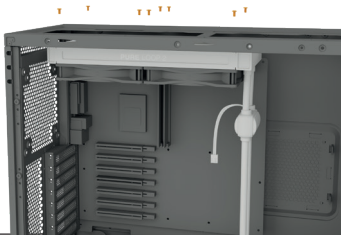
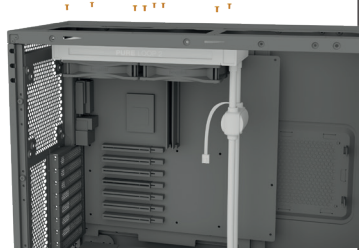

Affixing the radiator to the case

Fix the radiator of Pure Loop 2 with the radiator mounting screws to the case. You can use a normal crosshead screwdriver for this.

Befestigung des Radiators am Gehäuse

Befestige den Radiator der Pure Loop 2 mit den Radiator Befestigungsschrauben am Gehäuse. Hierzu kannst du einen üblichen Kreuzschraubendreher verwenden.

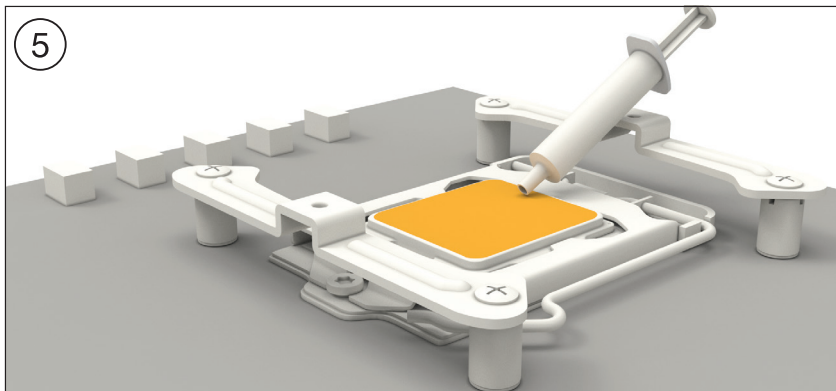

Mounting of the CPU block

First peel off the protective film from the underside of the cooler. Apply thermal paste on the CPU surface. The tube contains enough for about 1 or 2 applications.

Caution: The thermal paste supplied should not be swallowed. If any is swallowed, drink lots of water and urgently seek the advice of a doctor. Store it beyond the reach of children. Avoid contact with skin and eyes.

Montage des CPU-Blocks

Entferne zunächst die Schutzfolie von der Unterseite des Kühlers. Trage die Wärmeleitpaste auf die CPU-Oberfläche auf. Der Inhalt reicht für ca. 1-2 Anwendungen.

Vorsicht: Die mitgelieferte Wärmeleitpaste ist nicht zum Verzehr geeignet. Bei Verzehr ausreichend Wasser trinken und umgehend einen Arzt aufsuchen. Außerhalb der Reichweite von Kindern aufbewahren. Vermeide Haut- und Augenkontakt.



Place the CPU block centrally over the Intel mounting brackets, such that these allow the CPU block to be screwed down. For this you can use a normal crosshead screwdriver.

Lege den CPU-Block mittig auf die Intel Montagebrücken, sodass sich der CPU-Block mit selbigen verschrauben lässt. Hierzu kannst du einen üblichen Kreuzschraubendreher verwenden.

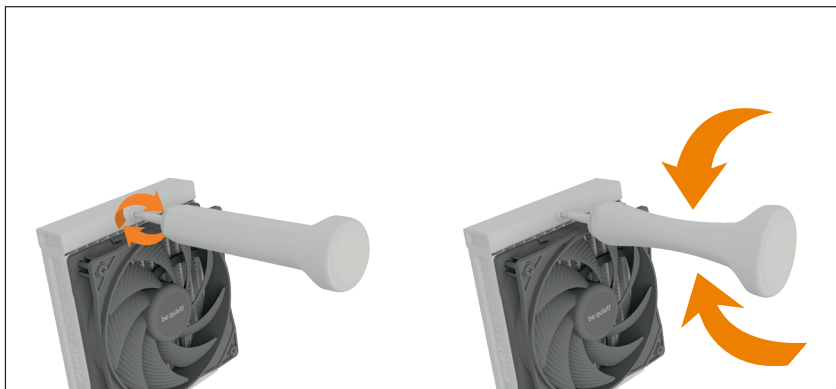

Refilling the system

Topup the system after about two years of use. In order to do this, first detach the radiator from the case. The filling port is on the opposite end of the hoses. Open this as well as the bottle with cooling fluid. Rotate the bottle into the filling port. Hold the radiator so that the filling port is at the highest level with the bottle upended over it. Then lightly squeeze the bottle. Repeat this until no further air bubbles appear in the bottle.

Nachfüllen des Systems

Fülle das System nach ca. zwei Jahren Gebrauch nach. Zu diesem Zweck demonstrierst du den Radiator vom Gehäuse. Der Refill Port liegt auf der gegenüberliegenden Seite der Schläuche. Öffne sowohl diesen als auch die Flasche mit Kühlflüssigkeit. Drehe diese in den Refill Port. Halte den Radiator so, dass der Refill Port der höchste Punkt ist und die Flasche kopfüber steht. Drücke die Flasche anschließend leicht. Wiederhole diesen Vorgang, bis keine Luftbläschen zurück in die Flasche aufsteigen.

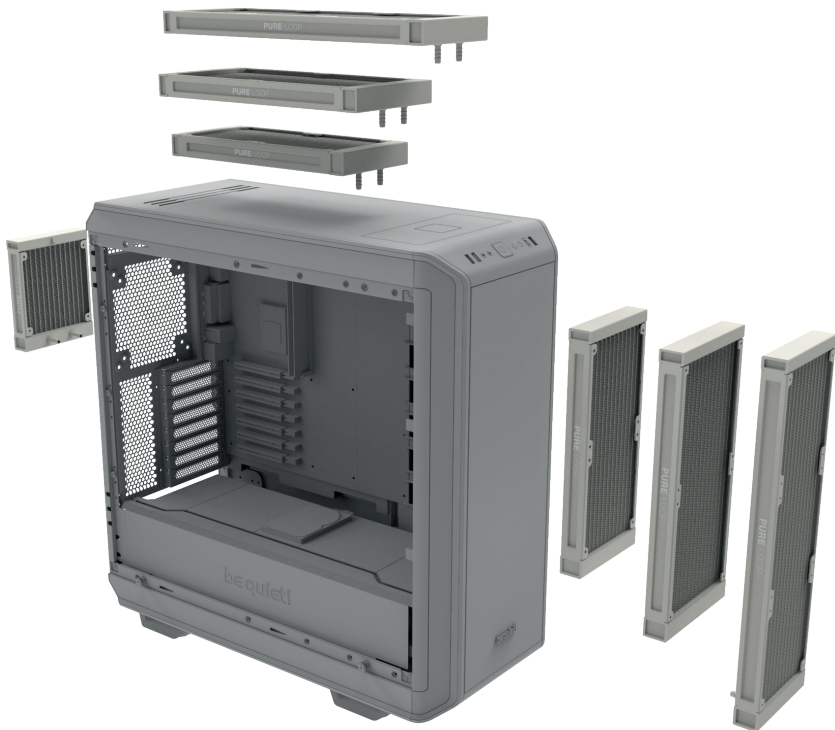

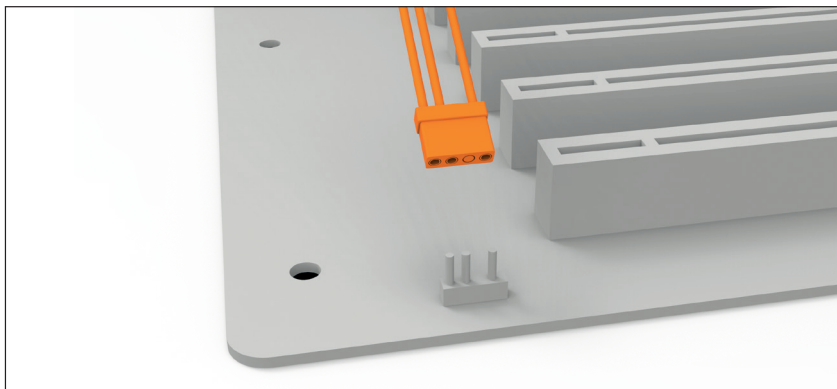

Synchronization of ARGB illumination with the motherboard

Pure Loop 2 enables you to synchronize the ARGB illumination directly via your motherboard. To do that switch off your system prior to installation. Next connect the ARGB connector with your motherboard. Now the ARGB illumination is being controlled by the software of the motherboard.

Warning: The ARGB connector may only be connected to a 5V ARGB header.

Synchronisation der ARGB Beleuchtung mit dem Mainboard

Pure Loop 2 bietet dir die Möglichkeit, die ARGB-Beleuchtung über dein Mainboard zu synchronisieren. Schalte hierzu vor der Installation dein System aus. Verbinde anschließend den ARGB-Stecker mit dem Mainboard. Nun ist die Steuerung der ARGB-Beleuchtung über die Bediensoftware des Mainboards geregelt.

Achtung: Der ARGB-Anschluss darf nur an einem 5V ARGB-Anschluss angeschlossen werden.

Insufficient cooling performance

- Ensure the CPU block is mounted as described in the instructions. Use only the mounting equipment supplied with the unit.
- Please operate the lighting only with 5 volts. No voltage regulator should be used, because this can damage the device.
- Have you applied too much or too little thermal paste? It is sufficient when it thinly covers the CPU.
- After a drop in coolant is apparent, it is advisable to top up the coolant level to maintain optimum cooling performance. For the correct way to top up the coolant, refer to the installation instructions.
- Please ensure that the airflow of the fans is not restricted, to guarantee their maximum performance.

- Check that sufficient room is allocated to the radiator, so it is able to draw in sufficient cooling air and expel the warmed air.

Produces more noise

- Check the coolant level and if necessary top it up. The right way to do this is described in the installation instructions. When the coolant level is too low, it leads to more noise and can damage the device.
- The radiator must be mounted in a suitable position in the case to prevent vibration and turbulence in the airflow. Please also note any advice given by the manufacturer of the case.

- Make sure that no tubes or cables come into contact with fans in the case. Bubbles of air may have become trapped in the pump's impeller during transportation. It may be possible to free the impeller by repeated switching on and/or loading cycles.

Painted surfaces of the radiator

- The Pure Loop 2 all-in-one water cooler uses an aluminum radiator, which is originally silver in color. The radiator is lightly tinted with black paint, which from certain perspectives might not be entirely opaque. This outer paint cover does not affect the cooling performance in any way.
- The Pure Loop 2 all-in-one water cooler is a cooling unit intended for the cooling of processors and made solely for that purpose. If you plan to open up or modify its closed system we are no longer able to guarantee its functionality or cooling performance in any way. Please only allow authorized service technicians to undertake repairs. Opening the device besides of the refillport voids the warranty.

- Should you experience any other problems with the water cooler, please get in touch with our service department. You will find our contact details in the manufacturer's information section.

Unzureichende Kühlleistung

- Montiere den CPU-Block bitte wie in der Anleitung beschrieben. Nutze dazu ausschließlich das beiliegende Montagematerial.
- Kontrolliere die Kabelverbindungen von Pumpe und Lüftern. Betreibe die Beleuchtung bitte bei 5 Volt. Es darf keine Spannungsregulierung zum Einsatz kommen, da das Gerät sonst Schaden nehmen kann.
- Hast du zu viel - oder keine - Wärmeleitpaste aufgetragen? Es genügt, wenn die CPU mit einer dünnen Schicht leicht bedeckt ist.
- Bei merklichem Flüssigkeitsverlust empfiehlt es sich zum Aufrechterhalten der Kühlleistung die Kühlflüssigkeit nachzufüllen. Die korrekte Handhabung entnimmst du bitte der Anleitung.
- Überprüfe bitte, ob die Lüfter zu stark gedrosselt sind. Beide Lüfter müssen ungedrosselt betrieben werden, um die volle Leistungsfähigkeit zu gewährleisten.
- Überprüfe bitte, ob der Radiator ausreichend Platz hat, um kühle Luft anzusaugen und die erwärmte Luft abzugeben.

Stark erhöhte Lautstärke

- Kontrolliere den Flüssigkeitskreislauf und fülle ihn gegebenenfalls nach. Ein zu geringer Flüssigkeitsstand kann zu einer erhöhten Lautstärke und zum Defekt des Gerätes führen.

- Der Radiator muss an einer geeigneten Stelle montiert sein, um Schwingungen des Gehäuses sowie starke Luftverwirbelungen zu vermeiden. Beachte hierzu bitte die Angaben deines Gehäuseherstellers.
- Achte bitte darauf, dass Schläuche und Kabel nicht in Berührung mit Lüftern im Gehäuse kommen. Beim Transport könnten sich Lüfterbläschen am Impeller der Pumpe verfangen haben, durch mehrmalige Einschalt- und/oder Lastzyklen könnte der Impeller frei werden

Verfärbte Oberfläche des Radiators

- Die Pure Loop 2 All-In-One Wasserkühlung nutzt einen Aluminiumradiator, der im Ursprung einen Silber-Ton hat. Die Radiatoren wurden oberflächlich mit schwarzer Farbe versehen, die aus bestimmten Perspektiven nicht blickdicht sein kann. Durch die äußerliche Färbung wird die Kühlleistung in keiner Weise beeinflusst.
- Bei den Pure Loop 2 All-In-One Wasserkühlungen handelt es sich um Kühlungseinheiten, die zur Kühlung von Prozessoren vorgesehen und gefertigt wurden. Solltest du vorhaben den Kühlkreislauf zu öffnen oder zu modifizieren, können wir keinerlei Garantie für die Funktionalität sowie die zu erwartende Kühlleistung übernehmen. Lasse Reparaturen bitte nur von autorisiertem Fachpersonal durchführen! Ein Öffnen des Gerätes abseits vom Refill Port am Radiator führt zum Garantieverlust.

- Solltest du darüber hinaus Probleme mit deiner Wasserkühlung haben, wende dich bitte an unseren Service. Die Kontaktinformationen finden Sie im Abschnitt "Herstellerangaben".

I. APPLICABILITY

This non-transferable warranty is applicable to newly purchased, previously unopened be quiet! products and is enforceable by only the original consumer purchaser. Proof of purchase is required for warranty service, so should be retained. be quiet! does not provide warranty registration services.

II. WARRANTY PERIOD

For eligible products, parts and labor are warranted for the applicable warranty period from the date of purchase. The applicable warranty period varies by product model, and is identified in your user documentation, on the product package, or as listed below. Should any of these warranty periods differ, the longest specified warranty period will apply. Replaced products will be warranted for the remainder of the original warranty period or thirty days, whichever is longer.

III. EXCLUSIONS

The following are not covered by the warranty:

1. Normal wear and tear.
2. Any product which has been modified without permission from be quiet!, or on which the serial number or warranty sticker has been defaced, modified, or removed.
3. Damage, deterioration or malfunction resulting from: Accident, abuse, misuse or improper use, neglect, connection to an improper voltage source, unauthorized product modification, or failure to follow instructions included with the product. Fire, water, lightning, or other acts of nature. Repair or attempted repair by anyone not authorized by be quiet!. Shipping or transport damage (claims must be made with the carrier). Any other cause which does not relate to a defect in materials or manufacturing workmanship.
4. Cartons, cases, batteries, cabinets, tapes, accessories or other consumables used with this product.

5. be quiet!, Inc. does not warrant that this product will meet your requirements. It is your responsibility to determine the suitability of this product for your purpose.
6. Removal or installation charges.
7. Shipping charges.
8. Any incidental charges.

IV. EXCLUSION OF DAMAGES

be quiet!'s sole obligation and liability under this warranty is limited to the repair or replacement of a defective product at its option. be quiet! shall not, in any event, be liable for any special, incidental, indirect, or consequential damages whatsoever, including but not limited to loss of profits, revenue, or data (whether direct or indirect), damages resulting from interruption of service and loss of business, or for liability in tort relating to this product or resulting from its use or possession, even if be quiet! has been advised previously of the possibility of such damages.

V. LIMITATIONS OF IMPLIED WARRANTIES

There are no other warranties, expressed or implied, including but not limited to those of merchantability or fitness for a particular purpose. The duration of implied warranties is limited to the warranty length specified in Paragraph II.

VI. LOCAL LAW AND YOUR WARRANTY

This warranty gives you specific legal rights. You may also have other rights granted under local law. These rights may vary.

VII. NO OTHER WARRANTY

No be quiet! employee, dealer, or other agent is authorized to make any modification, extension, or addition to this warranty.

VIII. TO OBTAIN TECHNICAL SUPPORT OR WARRANTY SERVICE

Please see your product owner's manual or visit the Online Support section at www.bequiet.com

bequiet.com

Ovaj dokument je originalno proizveden i objavljen od strane proizvođača, brenda Be quiet!, i preuzet je sa njihove zvanične stranice. S obzirom na ovu činjenicu, Tehnoteka ističe da ne preuzima odgovornost za tačnost, celovitost ili pouzdanost informacija, podataka, mišljenja, saveta ili izjava sadržanih u ovom dokumentu.

Napominjemo da Tehnoteka nema ovlašćenje da izvrši bilo kakve izmene ili dopune na ovom dokumentu, stoga nismo odgovorni za eventualne greške, propuste ili netačnosti koje se mogu naći unutar njega. Tehnoteka ne odgovara za štetu nanесenu korisnicima pri upotrebi netačnih podataka. Ukoliko imate dodatna pitanja o proizvodu, ljubazno vas molimo da kontaktirate direktno proizvođača kako biste dobili sve detaljne informacije.

Za najnovije informacije o ceni, dostupnim akcijama i tehničkim karakteristikama proizvoda koji se pominje u ovom dokumentu, molimo posetite našu stranicu klikom na sledeći link:

<https://tehnoteka.rs/p/be-quiet-pure-loop-2-bw017-vodeno-hladjenje-akcija-cena/>