

Uputstvo za upotrebu

VOX ugradna mašina za pranje sudova GSI13S24Y3E



Tehnoteka je online destinacija za upoređivanje cena i karakteristika bele tehnike, potrošačke elektronike i IT uređaja kod trgovinskih lanaca i internet prodavnica u Srbiji. Naša stranica vam omogućava da istražite najnovije informacije, detaljne karakteristike i konkurentne cene proizvoda.

Posetite nas i uživajte u ekskluzivnom iskustvu pametne kupovine klikom na link:

<https://tehnoteka.rs/p/vox-ugradna-masina-za-pranje-sudova-gsi13s24y3e-akcija-cena/>



SR Mašina za pranje sudova / Uputstvo za upotrebu

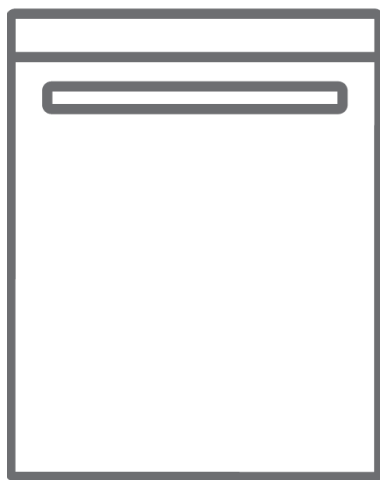





GSI13S24Y3E

Hvala vam što ste odabrali ovaj proizvod.

Ovaj korisnički priručnik sadrži važne informacije o sigurnosti i upute koje će vam pomoći u radu i održavanju vašeg uređaja.

Odvojite vrijeme da pročitate ovaj korisnički priručnik prije korištenja uređaja i sačuvajte ovu knjigu za buduću upotrebu.

Ikona	Tip	Značenje
	UPOZORENJE	Opasnost od ozbiljnih ozljeda ili smrti
	RIZIK OD ELEKTRIČNOG UDARA	Rizik od opasnog napona
	VATRA	Upozorenje; Opasnost od požara / zapaljivih materijala
	OPREZ	Rizik od ozljeda ili oštećenja imovine
	BITAN	Ispravno funkcionisanje sistema

SADRŽAJ

1 BEZBEDNOSNA UPUTSTVA	4
1.1 Opšta bezbednosna upozorenja.....	4
1.2 Instalaciona upozorenja.....	5
1.3 U toku korišćenja.....	6
2 INSTALACIJA.....	8
2.1 Pozicioniranje mašine.....	8
2.2 Povezivanje sa vodom.....	8
2.3 Crevo za ulaz vode.....	8
2.4 Crevo za odvod vode.....	9
2.5 Električno povezivanje.....	9
3 TEHNIČKE SPECIFIKACIJE	10
3.1 Opšti izgled.....	10
3.2 Tehničke specifikacije	10
4 PRE KORIŠĆENJA UREĐAJA.....	12
4.1 Pripremite mašinu za pranje posuđa za prvu upotrebu.....	12
4.2 Korišćenje soli (AKO JE DOSTUPNO).....	12
4.3 Ispunite so (AKO JE DOSTUPNO).....	12
4.4 Traka za testiranje	13
4.5 Tabela tvrdoće vode	13
4.6 Sistem omekšavanja vode.....	13
4.7 Podešavanje.....	13
4.8 Korišćenje deterdženta.....	14
4.9 Punjenje deterdženta.....	14
4.10 Korišćenje kombinovanih deterdženata.....	14
4.11 Korišćenje pomoći pri ispiranju	14
4.12 Punjenje pomoći pri ispiranju i podešavanje	14
5 PUNJENJE VAŠE MAŠINE ZA PRANJE SUDOVA.....	16
5.1 Preporuke	16
5.2 Alternativna punjenja korpe	18
6 TABELA PROGRAMA	19
7 KONTROLNA TABLA	20
8 ČIŠĆENJE I ODRŽAVANJE	24
8.1 Filteri.....	24
8.2 Prskalice.....	25
8.3 Odvodna pumpa.....	25
9 REŠAVANJE PROBLEMA	26

1 BEZBEDNOSNA UPUTSTVA

1.1 Opšta bezbednosna upozorenja

- Pročitajte ova uputstva pažljivo pre korišćenja ovog uređaja i držite ovo uputstvo za buduće reference.

 Molimo vas da proverite pakovanje mašine pre instalacije i spoljašnju površinu mašine kada pakovanje uklonjeno. Ne rukujte mašinom ako se čini da je oštećena ili da je pakovanje otvoreno.

- Materijali za pakovanje štite vašu mašinu od bilo kakve štete koja može da se pojavi u toku transporta. Materijali za pakovanje su ekološki prihvatljivi jer mogu da se recikliraju. Korišćenje recikliranih materijala smanjuje potrošnju neobrađenih materijala i smanjuje potrošnju vode.

 Ovaj uređaj mogu da koriste deca od 8 godina i starija i osobe sa smanjenim fizičkim, senzornim ili mentalnim mogućnostima ili ona bez iskustva i znanja ako im je pruženo nadgledanje ili instrukcija u vezi sa korišćenjem uređaja na bezbedan način i ako razumeju opasnosti koje postoje. Deca ne treba da se igraju sa uređajem.

 Uklanjanje pakovanja i čuvanja van domašaja dece.

 Držite decu podalje od deterdženata i pomoći za pranje.

 Možda postoji ostatak u mašini nakon pranja. Neka deca budu podalje od mašine kada se otvori.

1.2 Instalaciona upozorenja

- Izaberite odgovarajuće i bezbedno mesto za instaliranje vaše mašine.
- Samo originalni rezervni delovi treba da se koriste sa mašinom.

 Isključite mašinu pre instalacije.

 Vaša mašina mora da se instalira od strane ovlašćenih servisnih zaposlenih. Instalacija od strane nekog drugog ko nije ovlašćeni serviser može da izazove da garancija bude poništena.

 Proverite unutrašnji sistem električnih osigurača i da li su povezani u skladu sa bezbednosnim regulativima.

 Sva električna povezivanja moraju da odgovaraju vrednosti na ploči.

 Postarajte se da mašina ne stoji na električnom dovodu kabla.

 Nikada ne koristite produžni kabl ili više povezivanja na utikač.

 Utičnica treba da bude pristupačna nakon što se mašina instalira.

- Nakon instalacije, prvi put je pokrenite praznu.

 Mašina ne sme da bude uključena u toku pozicioniranja.

 Uvek koristite premazan utikač dostavljen sa vašom mašinom.

 Ako je električni kabl oštećen, treba da ga zameni samo kvalifikovani električar.

- Direktno povežite crevo za ulaz vode na česmu za ulaz vode. Ovaj pritisak od strane slavine treba da bude minimalno 0,03 Mpa i maksimalno 1 Mpa. Ako pritisak pređe 1 MPa, ventil za otpuštanje pritiska mora da se postavi između povezivanja.

1.3 U toku korišćenja

- Ova mašina je za korišćenje u domaćinstvu; ne koristite je za bilo šta drugo. Komercijalno korišćenje će poništiti garanciju.

 Ne stojte, ne sedite niti stavljajte utovar na otvorena vrata mašine za pranje posuđa.

 Koristite samo deterdžente i proizvode za pomoć pri ispiranju

specijalno proizvedeni za mašinu za pranje posuđa. Naša kompanija nije odgovorna za bilo kakvu štetu koja može da se pojavi usled pogrešnog korišćenja.

 Ne pijte vodu sa mašine.

 Usled opasnosti od eksplozije, ne stavljajte nikakva hemijska sredstva kao što su rastvori u mašine pre biranja pranja.



- Proverite platične stavke otporne na toplotu pre njihovog pranja u mašini.

 Samo stavite stvari u mašinu koje odgovaraju pranju u mašini za posuđe i postarajte se da ne prenapunite korpe.



 Ne otvarajte vrata dok mašina radi, vruća voda može da izađe. Bezbednosni uređaj se stara od tome da se mašina zaustavi ako su vrata otvorena.

 Vrata mašine treba da budu otvorena. To može da izazove nesreće.

 Postavite noževe i druge oštre objekte u korpu za escajg u poziciju oštrice na dole.

  Za modele sa automatskim sistemom zatvaranja vrata, kada je opcija čuvaja energije aktivna, vrata će se otvoriti na kraju programa. Da biste sprečili štetu nad vašom mašinom za posuđe, ne pokušavajte da zatvorite vrata jedan minut nakon što se otvori. Za efektivno sušenje, držite vrata otvorena 30 minuta nakon što se program završi. Ne stajete ispred vrata nakon što se signal za automatsko otvaranje čuje.



 U slučaju greške, opravku treba da izvrši samo ovlašćena servisna kompanija, u suprotnom garancija neće važiti.

  Pre popravke, mašina će se isključiti iz glavnih utikača. Ne povlačite kabl da isključite mašinu. Isključite slavinu za vodu.

 Rad pri manjem naponu izazvaće pad u nivoima učinka.

 Zarad bezbednosti, isključite utičnicu jednom kada se program završi.

 Da biste izbegli strujni udar, ne isključujte mašinu mokrim rukama.

  Isključite utičnicu da isključite mašinu iz glavnih kablova, nikada ne vucite kabl.

2 INSTALACIJA

2.1 Pozicioniranje mašine

Kada pozicionirate mašinu, postavite je u područje gde posude može lako da se utovari i istovari. Ne stavljajte mašinu na područje gde ambijentalna temperatura pada ispod 0 °C.

Pročitajte sva upozorenja koja se nalaze na pakovanju pre uklanjanja pakovanja i pozicioniranja mašine.

Pozicionirajte mašinu u blizini česme ili drenaže. Uzmite u obzir da povezivanja neće biti promenjena kada je mašina u poziciji.

Ne hvatajte mašinu za vrata ili ploču.

Ostavite dovoljno prostora oko mašine da dozvolite lakše kretanje kada se čisti.

 Postarajte se da ulaz vode i creva za izlaz nisu spljoštena ili zaglavljena i da mašina ne stoji na električnom kablju dok se pozicionira.

Prilagodite nogare tako da mašina bude ravna i u ravnoteži. Mašina treba da se stavi na ravnu podlogu, u suprotnom će biti nestabilna a vrata mašine se neće pravilno zatvoriti.

2.2 Povezivanje sa vodom

Preporučujemo da postavite filter na dovod izlaza vode kako biste sprečili štetu nad mašinom usled zagađivanja (pesak, rđa, itd.) sa spoljašnjih cevi. Ovo će takođe pomoći pri sprečavanju žutosti i formiranja naslaga nakon pranja.

Pogledajte štampani deo na crevu za ulaz vode!

Ako su modeli obeležili sa 25 °, temperatura vode može da bude maks. 25 °C (hladna

voda).

Za sve druge modele:

Preferira se hladna voda; vruća voda maks. temperatura 60 °C.

2.3 Crevo za ulaz vode





 **UPOZORENJE:** Ako je dostavljen novi ulaz creva za vodu sa vašom mašinom, ne koristite staro crevo mašine.

 **UPOZORENJE:** Pustite vodu kroz novo crevo pre povezivanja.

 **UPOZORENJE:** Direktno povežite crevo za ulaz vode na česmu za ulaz vode. Ovaj pritisak od strane slavine treba da bude minimalno 0,03 Mpa i maksimalno 1 Mpa. Ako pritisak pređe 1 MPa, ventil za otpuštanje pritiska mora da se postavi između povezivanja.

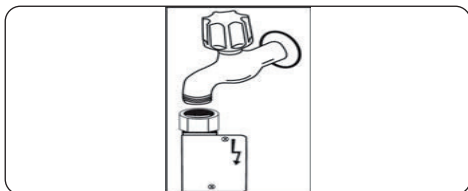
 **UPOZORENJE:** Nakon što su povezivanja načinjena, skroz uključite česmu i proverite da li voda curi. Uvek isključite česmu za ulaz vode nakon što se program pranja završi.



 Aquastop crevo za vodu je dostupno sa nekim modelima. Ne oštećujte ga niti dozvolite da postane uvijen ili zavijen.

2.4 Crevo za odvod vode

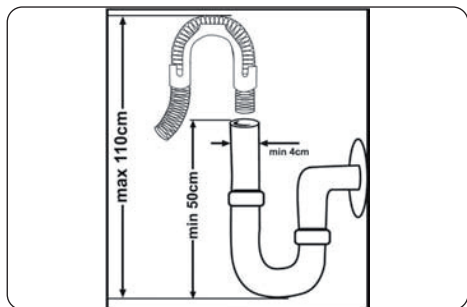

Povežite crevo za drenažu vode direktno na rupu za drenažu vode ili na izlaz slavine lavaboa. Ovo povezivanje treba da bude minimalno 50 cm i maksimalno 110 cm od poda do mašine za pranje posuđa.



VAŽNO: Stvari se neće pravilno orpati ako je cev za odliv duža od 4 m.

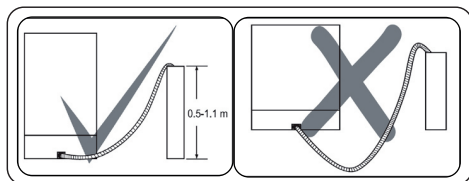

2.5 Električno povezivanje

UPOZORENJE: Vaša mašina je podešena da radi na 220-240 V. Ako je glavni napon na vašoj lokaciji 110 V, povežite transformator za 110/220 V i 3000 W između električnog povezivanja.



Povežite proizvod na uzemljen izvod zaštićen osiguračem koji poštuje vrednosti u tabeli „Tehničke specifikacije“.



Uzemljen utičnik mašine mora da bude povezan na uzemljen izlaz dostavljen od strane odgovarajućeg napona i struje.



U nedostatku instalacije uzemljenja, ovlašćeni električar će izvršiti instalaciju uzemljenja.

U slučaju korišćenja bez instalacije uzemljenja, nećemo odgovarati za bilo kakav gubitak pri upotrebi koji može da se pojavi.



Utikač ovog uređaja može da sadrži 13 A osigurač u zavisnosti od ciljne zemlje. (Na primer, Velika Britanija, Saudijska Arabija)

3 TEHNIČKE SPECIFIKACIJE

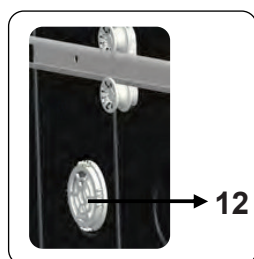
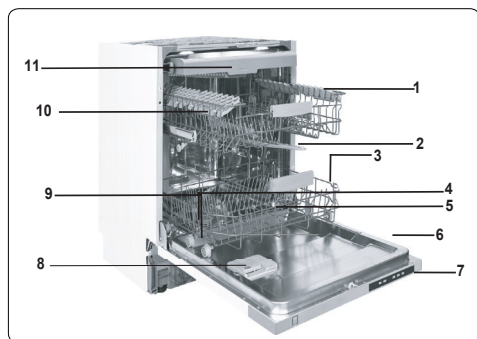

3.1 Opšti izgled

1. Gornja korpa sa policama
2. Gornja prskalica
3. Donja korpa
4. Donja prskalica
5. Filteri
6. Nazivna pločica
7. Kontrolna tabla
8. Dozator deterdženta i sredstva za ispiranje
9. Korpa za pribor za jelo
10. Dozator soli
11. Zasun gornje korpe
12. **Aktivna jedinica za sušenje:** Ovaj sistem obezbeđuje bolje performanse sušenja vašeg posuđa.

3.2 Tehničke specifikacije

Kapacitet	Podešavanja za 13 mesta
Dimenzije	
Visina	820-870 (mm)
Širina	598 (mm)
Dubina	570 (mm)
Neto težina	40,5 kg
Radni napon / frekvencija	220-240V 50 Hz
Ukupna struja	10(A)
Ukupno napajanje	1900(W)
Dovod vodenog pritiska	Maksimalno: 1 (Mpa) minimalno: 0,03 (Mpa)

RECIKLIRANJE

- Neki odeljci mašine i pakovanja sastoje se od recikliranih materijala.
- Plastika je obeležena internacionalnim skraćenicama: (>PE<, >PP<, itd.)
- Delovi od kartona sastoje se od recikliranog papira. Mogu da se stave u kontejnere za otpadni papir za recikliranje.
- Materijal nije odgovarajući za otpad u kući i mora da se ukloni pri recikliranim centrima.
- Kontaktirajte odgovarajući centar za recikliranje da biste dobili informacije o uklanjanju različitih materijala.

PAKOVANJE I OKOLINA

- Pakovanje materijala štite mašinu od štete do koje može doći u toku transporta. Materijali za pakovanje su ekološki prihvatljivi jer mogu da se recikliraju. Korišćenje recikliranog materijala smanjuje potrošnju neobradivog materijala i zato smanjuje proizvodnju otpadnog.

CE Deklaracija o usaglašenosti

Izjavljujemo da su naši proizvodi u saglasnosti sa Evropskim direktivama, odlukama i propisima i da se poštuju zahtevi navedeni u standardima.

Uklanjanje vaše stare mašine



Simbol na proizvodu ili na njegovom pakovanju naznačava da ovaj proizvod možda neće biti tretiran kao otpad iz domaćinstva. Umesto toga će se predati primenljivoj tački za preuzimanje zarad

recikliranja električne i elektronske opreme. Starajući se da ovaj proizvod bude pravilno uklonjen, pomoćićete da se spreče potencijalne negativne posledice za okruženje i ljudsko zdravlje, što može u suprotnom da izazove nepravilno uklanjanje otpada ovog proizvoda. Za detaljnije informacije o recikliranju ovog proizvoda, molimo vas da kontaktirajte vašu lokalnu gradsku kancelariju, uslugu otklanjanja vašeg otpada iz domaćinstva ili prodavnicu gde ste kupili proizvod.

4 PRE KORIŠĆENJA UREĐAJA

4.1 Pripremite mašinu za pranje posuđa za prvu upotrebu

- Proverite da li specifikacije za struju i dovod vode odgovaraju vrednostima koje su navedene od strane instrukcija za instalaciju za mašinu.
- Uklonite sve materijale za pakovanje unutar mašine.
- Podesite nivo omekšivača za vodu.
- Napunite odeljak za pomoć pri ispiranju.

4.2 Korišćenje soli (AKO JE DOSTUPNO)

Za dobru funkciju pranja, mašina za pranje posuđa treba da ima mekanu, takozvanu manje kalcifikovanu vodu. U suprotnom, ostaci od belog kreča će ostati na posuđu i unutrašnjoj opremi. Ovo će negativno uticati na pranje mašine, sušenje i učinak sisanja. Kada voda teče kroz sistem za omekšavanje, joni koji formiraju tvrdoću uklonjeni su iz vode i voda dolazi do mekoće potrebne za postizanje najboljih rezultata pranja. U zavisnosti od nivoa tvrdoće tekuće vode, ovi joni koji stvrdnu vodu brzo se nagomilavaju unutar sistema za omekšavanje. Zato, sistem omekšivača mora da se obnovi kako bi rukovao sa istim učinkom u toku sledećeg pranja. Zbog ovoga, koristi se so za mašinu za posuđe.

Mašina može da koristi samo specijalnu so za mašinu za pranje posuđa da omekša vodu. Ne koristite male granule ili so u obliku praha koji mogu lako da se rastvore. Korišćenje bilo kojeg drugog tipa soli može da ošteti vašu mašinu.

4.3 Ispunite so (AKO JE DOSTUPNO)

Da biste dodali so, otvorite poklopac odeljka za so tako što ćete ga okrenute u smeru kazaljke na satu. **(1)** **(2)** Pri prvoj upotrebi, ispunite odeljak sa 1 kg soli i vode **(3)** dok nije skoro do vrha. Ako je dostupno, korišćenje točira **(4)** će olakšati punjenje. Ponovo postavite poklopac i zatvorite ga. Nakon svakog 20-30-og pranja, dodajte so u mašinu dok se ne napuni (oko 1 kg).

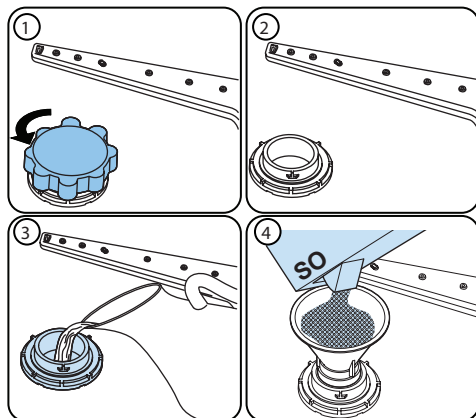







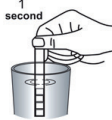
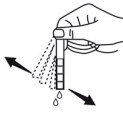

Samo dodajte vodu u odeljak za so pri prvoj upotrebi.

Koristite so za omekšavanje naročito proizvedenu za korišćenje u mašinama za pranje posuđa.

Kada pokrenete mašinu za pranje posuđa, odeljak za so je napunjen vodom, zato stavite so za omekšavanje pre pokretanja mašine.

Ako je so za omekšavanje pretekao i odmah ne uključite mašinu, pokrenite kratak program pranja da zaštitite mašinu od korozije.

4.4 Traka za testiranje

Pustite da voda curi kroz slavinu (1 min.)	Držite traku u vodi (1 sek.)	Protresite traku.	Sačekajte (1 min.)	Podesite najtvrdi nivo vaše mašine.
				1  2  3  4  5  6 

NAPOMENA: Nivo je podešen na 3 kao podrazumevano. Ako je voda voda iz bunara ili je tvrdoća nivoa iznad 90 dF, preporučujemo da koristite filter i uređaje za umekšavanje.

4.5 Tabela tvrdoće vode

Nivo	Nemački dH	Francuski dF	Britanski dE	Indikator
1	0-5	0-9	0-6	SL1 je pokazan na prikazu.
2	6-11	10-20	7-14	SL2 je pokazan na prikazu.
3	12-17	21-30	15-21	SL3 je pokazan na prikazu.
4	18-22	31-40	22-28	SL4 je pokazan na prikazu.
5	23-34	41-60	29-42	SL5 je pokazan na prikazu.
6	35-50	61-90	43-63	SL6 je pokazan na prikazu.

4.6 Sistem omekšavanja vode

Mašina za pranje posuđa je opremljena sa omekšivačem za vodu koji smanjuje tvrdoću glavnog dovoda vode. Da biste otkrili nivo tvrdoće vaše vode sa česme, kontaktirajte vododistributera ili koristite test traku (ako je dostupna).

4.7 Podešavanje

Da bi se promenio nivo soli, sledite korake ispod:

- Uključite mašinu i pritisnite dugme menija na 3 sekunde. Podešavanje tvrdože vode se prvo vidi. ("SL3" je fabričko podešavanje).
- Zatim, pritisnite dugme izbor i nivo soli (npr. "SL3") treperi.
- Promenite nivo pritiskajući dugmad izbora programa.
- Pritisnite dugme izbora da sačuvate željeni nivo i novi nivo soli će se neprekidno uključiti.
- Isključite mašinu da izađete iz podešavanja.

4.8 Korišćenje deterdženta

Koristite samo deterdžente naročito napravljene za mašine za pranje posuđa u kući. Čuvajte svoje deterdžent na hladnim, suvim mestima van dodira dece.

Dodajte pravilan deterdžent za izabran program da biste se postarali da imate najbolji učinak. Količina deterdženta koja je potrebna zavisi od ciklusa, veličine utovara i nivoa soli za posuđe.

Ne punitite deterdžent u odeljak za deterdžent više nego što je neophodno; u suprotnom možete da vidite bele linije ili plave linije na staklu ili posuđu i može da izazove koroziju stakla. Neprekidno korišćenje previše deterdženta može da izazove štetu nad mašinom.

Korišćenje malih deterdženata može da dovede do lakog čišćenja i možete da vidite bele fleke u tvrdoj vodi.

Pogledajte uputstva proizvođača za deterdžente za više informacija.

4.9 Punjenje deterdženta

Gurnite bravicu da otvorite kutijicu i ulijte deterdžent.

Zatvorite poklopac i pritisnite ga dok ne legne na mesto. Kutijica treba da se ponovo napuni baš pre početka svakog programa. Ako je posuđe jako prljavo, postavite dodatni deterdžent u pred pranje komore za deterdžent.

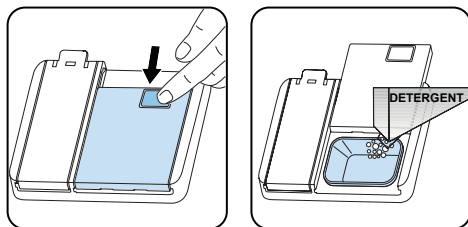

4.10 Korišćenje kombinovanih deterdženata

Ovi proizvodi treba da se koriste u skladu sa uputstvima proizvođača.

Nikada ne stavljajte deterdžente u unutrašnji odeljak ili kutiju za escajg.

Kombinovani deterdženti sadrže ne samo deterdžente ali i pomoć pri pranju,

supstance zamene za so i dodatne komponente u zavisnosti od kombinacije.

Preporučujemo da ne koristite kombinovani deterdžent u kratkim programima. Molimo vas da koristite deterdžent u takvim programima.

Ako naiđete na probleme kada koristite kombinovane deterdžente, molimo vas da kontaktirate proizvođača deterdženta.

Kada prestanete da koristite kombinovane deterdžente, postarajte se da tvrdoća vode i podešavanja pomoći pri ispiranju budu podešena na pravilan nivo.

4.11 Korišćenje pomoći pri ispiranju

Pomoć pri ispiranju pomaže da se posuđe osuši bez mrlja i zamrljenosti. Pomoć pri ispiranju je potrebna za escajg bez mrlja i čiste čaše. Pomoć pri ispiranju se automatski pušta u toku faze vrelog ispiranja. Ako podešavanje doze pomoći pri ispiranju budu podešene na prenisko, bele mrlje ostaju na posuđu i posuđe se ne suši i ne pere se. Ako doza pomoći pri ispiranju bude podešena na previše visoko, možete da bidite plave trake na staklu ili posuđu.

4.12 Punjenje pomoći pri ispiranju i podešavanje

Da biste popunili odeljak pomoći pri ispiranju, otvorite poklopac odeljka pomoći pri ispiranju. Ispunite odeljak sa pomoći pri ispiranju na nivo MAKSA a zatim zatvorite poklopac. Postarajte se da ne prelijete odeljke pomoći pri ispiranju i obrišite bilo šta što se prospe.

Da bi se promenio nivo pomoći pri ispiranju, sledite korake ispod

- Uključite mašinu i pritisnite dugme menija na 3 sekunde. Nivo tvrdože vode se prvo vidi. ("SL3" je fabričko podešavanje)
- Pritisnite dugme izbora programa da podesite pomoć pri ispiranju. ("r:4" je fabričko podešavanje)
- Pomoć pri ispiranju sledi podešavanje tvrdoće vode.
- Zatim pritisnite dugme izbora i nivo pomoći pri ispiranju (npr. "r:4") će trepereti.
- Promenite nivo pritiskajući dugme izbora programa.
- Pritisnite dugme izbora da sačuvate željeni nivo i novi nivo pomoći pri ispiranju će se neprekidno uključiti.
- Isključite mašinu da izađete iz podešavanja.

Fabričko podešavanje je „4“.

Ako se posuđe ne suši pravilno ili je mestimično, povećajte nivo. Ako se pojave plave fleke na vašem posuđu, smanjite nivo.

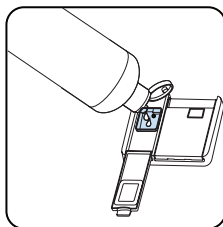
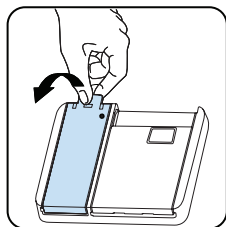

Nivo	Doza posvetljivača	Indikator
1	Pomoć pri ispiranju nije uklonjena	r:1 je pokazan na prikazu.
2	1 doza je uklonjena	r:2 je pokazan na prikazu.
3	2 doze su uklonjene	r:3 je pokazan na prikazu.
4	3 doze su uklonjene	r:4 je pokazan na prikazu.
5	4 doze su uklonjene	r:5 je pokazan na prikazu.

5 PUNJENJE VAŠE MAŠINE ZA PRANJE SUDOVA

Da biste postigli najbolje rezultate, sledite ovu uputstvo za punjenje.

Ako punite mašinu za pranje sudova u domaćinstvu do kapaciteta koji je proizvođač odredio doprineće uštedi energije i vode.

Ručno prethodno ispiranje posuđa dovodi do povećane potrošnje vode i energije i ne preporučuje se. U gornju korpu možete staviti šolje, čaše, pribor za jelo, male tanjire, činije itd. Ne naslanjajte duge čaše jednu na drugu ili mogu biti nestabilne i oštetiti se.

Kada postavljate duge staklene čaše i čašice, naslonite ih na ivicu korpe ili stalak, a ne na druge predmete.

Stavite sve posude kao što su šolje, čaše i lonci u mašinu za sudove sa otvorom okrenutim prema dole, inače se voda može sakupljati na predmetima.

Ako u mašini postoji korpa za pribor za jelo, preporučuje se da je koristite kako biste postigli najbolje rezultate. Stavite sve velike (lonce, tave, poklopce, tanjire, činije itd.) i veoma prljave sudove na donji stalak.

Posuđe i pribor za jelo ne treba postavljati jedan iznad drugog.

 **UPOZORENJE:** Pazite da ne ometate rotaciju prskalica.

 **UPOZORENJE:** Pazite da nakon što napunite posuđe ne sprečite otvaranje posude za deterdžent.

5.1 Preporuke

Pre stavljanja posuđa u mašinu uklonite grube ostatke sa posuđa. Uključite mašinu punim kapacitetom.



Nemojte preopteretiti fioke i ne stavljajte posuđe u pogrešnu korpu.



UPOZORENJE: Da biste izbegli eventualne povrede, postavite noževe s dugim drškom i oštrim šiljcima sa vrhom okrenutim prema dole ili vodoravno na korpe.

Žica za prilagođavanje visine (peg tip)

Žice za prilagođavanje visine omogućavaju čašama i šoljama da se stave na ili ispod žica. Žice mogu da se prilagode na 2 različite visine. Escajt i dodaci takođe mogu da se stave na žice horizontalno.

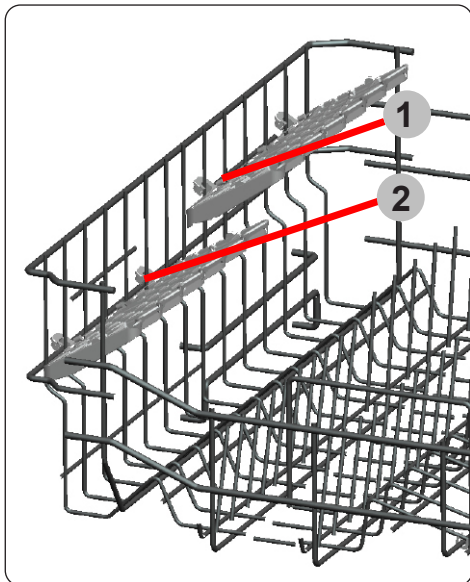

Gornja košara

Podošavanje visine

Okrenite graničnike za šine, na krajevima šina, na strane da ih otvorite (kao što je prikazano na slici ispod), zatim izvucite i uklonite korpu. Promenite položaj točkova, a zatim vratite korpu na šinu, pazeći da zatvorite držače za šine. Kada je gornja korpa u višem položaju, veliki predmeti kao što su tiganje mogu se staviti na donju korpu.

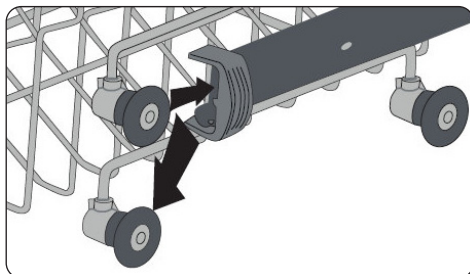
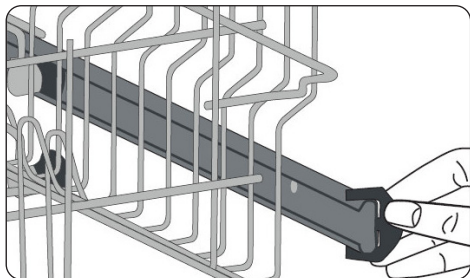

Gornja korpa za pribor za jelo

Gornja korpa za pribor za jelo je dizajnirana za postavljanje velikog i malog pribora za jelo i posuđe.



UPOZORENJE: Noževi i drugi oštri predmeti moraju se postaviti horizontalno u korpu za pribor za jelo.

5.2 Alternativna punjenja korpe

Donja korpa

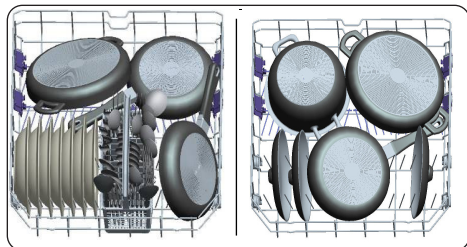

Gornja korpa

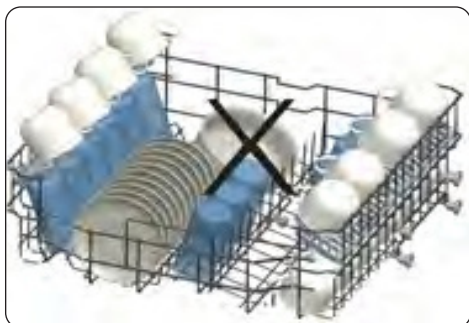
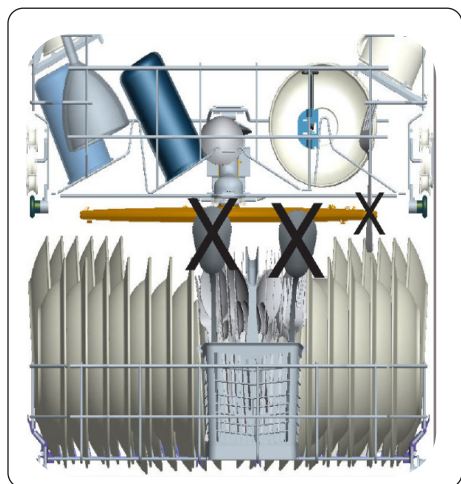
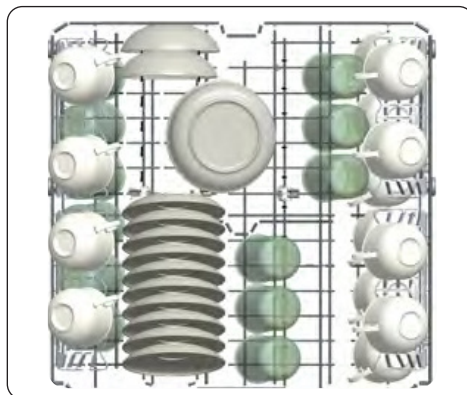

Nepravilno punjenje

Nepravilno punjenje može da izazove slabo pranje ili slab učinak sušenja. Molimo vas da sledite preporuke proizvođača zarad dobrog rezultata učinka.

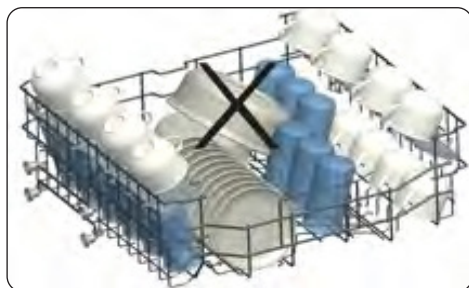
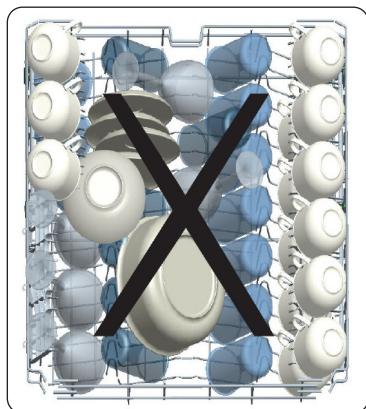

6 TABELA PROGRAMA

	P1	P2	P3	P4
Naziv programa:	Eko	Intenzivni 65 °C	Super 50' 65 °C	Čišćenje mašine
Vrsta ostatka:	Standardni program za svakodnevno normalno zaprljano posuđe sa smanjenom potrošnjom energije i vode.	Odgovara za veoma prljave sudove	Odgovara za normalno prljave dnevno korišćene sudove bržim programom.	Програм машинског чишћења без посуђа.
Nivo zaprljanosti:	Srednje	Mnogo	Srednje	Srednje
"Količina deterdženta: A: 25 cm ³ B: 15 cm ³ "	A	A	A	A
Trajanje programa (č.min):	03:41	01:57	00:50	01:12
Potrošnja električne energije (kWh / ciklus) :	0,937	1,700	1,100	1,350
Potrošnja vode (litara / ciklus)	9,0	17,2	12,0	12,0

- Trajanje programa može da se promeni u skladu sa količinom sudova, temperaturom vode, temperaturom prostora i izabranih dodatnih funkcija.
- Vrednosti date za sve programe osim eko programa su samo indikativne
- Eko program je pogodan za čišćenje normalno zaprljanog posuđa, tako da je za ovu upotrebu najefikasniji program u pogledu kombinovane potrošnje energije i vode, odnosno koristi se za procenu usaglašenosti sa EU zakonodavstvom o ekološkom dizajnu.
- Pranje posuđa u mašini za pranje posuđa obično troši manje energije i vode u fazi upotrebe nego ručno pranje posuđa kada se mašina za pranje posuđa koristi u skladu s uputstvima proizvođača.
- Za kratke programe, koristite samo praškasti deterdžent.
- Kratki programi ne uključuju sušenje.
- Za bolje sušenje, preporučujemo da blago otvorite vrata nakon što je ciklus završen.
- Bazi podataka proizvoda u kojoj se čuvaju informacije o modelu možete pristupiti čitanjem QR koda na energetske nalepnici.

 **NAPOMENA:** Prema regulativama 1016/2010 i 1059/2010, vrednosti potrošnje energije u eko programu mogu se razlikovati. **Ova tabela je u skladu sa regulativama 2019/2022 i 2017/2022.**

7 KONTROLNA TABLA

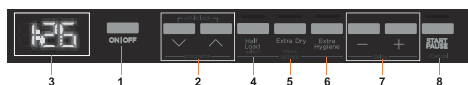

1. Dugme uključeno/isključeno
2. Dugmad biranja programa
3. Prikaz
4. Dugme za poluprazno punjenje
5. Dugme za ekstra sušenje
6. Dugme za ekstra higijenu
7. Dugmad za odgađanje
8. Dugme za pokretanje/pauziranje



9. Indikator čišćenja mašine
10. Indikator soli
11. Indikator pomoći pri ispiranju
12. Indikator za kraj koraka
13. Indikator za zaključavanje za decu
14. Tablet indikator
15. Indikator odlaganja
16. Indikator za vreme programa

1. Dugme uključeno/isključeno

Uključite mašinu pritiskajući dugme uključeno/isključeno.

2. Dugmad biranja programa

Izaberite odgovarajući program za vaše posuđe pritiskajući dugmad za izbor programa. Za detalje programa pogledajte odeljak Tabela programa.

3. Prikaz

Prikaz pokazuje broj i trajanje izabranog programa naizmenično i preostalo vreme u toku rukovanja.

4. Dugme za poluprazno punjenje

Zahvaljujući funkciji za poluprazno punjenje u vašoj mašini, možete da skratite trajanje programa koji ste izabrali i da smanjite potrošnju energije i vode koristeći struju i vodu za polupunjenje. Indikator polu utovara će biti uključen.

5. Dugme za ekstra sušenje

Izaberite dugme ekstra suvo da biste dodali ekstra korake na program kako biste dobili suvlje posuđe. Ova opcija povećava temperaturu vode finalnog koraka ispiranja i trajanje koraka sušenja. Sijalica za ekstra suvo će biti uključena.

6. Dugme za ekstra higijenu

Pritisnite dugme ekstra higijene da povećate temperaturu pranja, za maksimalno rukovanje higijenskog pranja. Sijalica za ekstra higijenu će se uključiti.

7. Dugmad za odgađanje

Pritisnite dugmad za odgađanje pokretanja da odgodite vreme pokretanja programa 1 sat do 24 sata. Pritiskanje + dugmeta jednom će odložiti vreme pokretanja za 1 sat. Kada ga jednom pritisnete, prikaz će pokazati "1h" i prikaz će pokazati broj programa, trajanje programa i vreme odgađanja naizmenično. Ako nastavite da pritiskate dugme to će povećati trajanje odlaganja. Pritisnite - dugme da smanjite trajanje odlaganja. Zatim pritisnite dugme Pokretanje/Pauza (8) da pokrenete program uz odlaganje. Ako isključite mašinu nakon aktiviranja vremena odgađanja, vreme odgađanja je otkazano.

8. Dugme za Pokretanje/pauza

Pritisnite dugme Pokretanje/Pauza da pokrenete program, svetlo Pokretanje/Pauza će se uključiti. Program će se automatski pokrenuti kada se vrata zatvore. Ako otvorite vrata mašine kada program radi trajanje programa se pauzira. Nakon toga, ako zatvorite vrata mašine bez pritiskanja dugmeta Pokretanje/Pauza, program nastavlja tamo gde je stao.

9. Indikator čišćenja mašine

Program mašinskog čišćenja je za čišćenje unutar mašine za pranje posuđa. Koristite program bez posuđa u mašini. Eliminirajte ostatke prljavštine, miris, bele tačke i drugu prljavštinu. Ako je izabran program čiste mašine, indikator čišćenja mašine će se upaliti.

10. Indikator soli

Kada postoji nedovoljno omekšane soli, indikator soli se uključuje i treba da napunite komoru za so.

11. Indikator pomoći pri ispiranju

Kada je nivo pomoći pri ispiranju nizak, indikator upozorenja pomoći se uključuje i treba da napunite komoru za pomoć pri ispiranju.

12. Indikator za kraj koraka

Kada je program završen, indikator kraja koraka će se uključiti a zvučni signal će se aktivirati. Zvuk se čuje 5 puta na svakih 5 minuta intervala (za 0, 5, 10 i 15-ti minut) ukupno 4 različita puta na kraju programa.

13. Indikator za zaključavanje za decu

Zaključavanje za decu je aktivirano/deaktivirano pritiskajući dugmad izbora programa (2) u isto vreme na 3 sekunde. Kada je aktivirano, indikator zaključavanja za decu se uključuje i "CL1" je prikazano za Prikazu (3). Kada je deaktivirano, "CLO" je prikazano na Prikazu (3).

14. Tablet indikator

Izaberite dugme za deterđent tabletu kada koristite kombinovani deterđent koji sadrži so, pomoć za ispiranje i ekstra funkcije. Indikator tableta ostaje uključen dok god je izabran.

15. Indikator odlaganja

Kada se program pokrene sa odlaganjem, indikator odlaganja će se uključiti.

16. Indikator za vreme programa

Trajanje programa može da se nadgleda preko indikatora vremena programa.

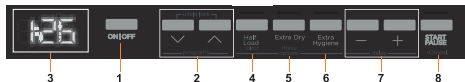

Menjanje programa

Sledite korake ispod da promenite program dok radi.

Otvorite vrata i pritisnite dugme Pokretanje/Pauza (8). Izaberite nov program pritiskajući dugmad izbora programa (2). Nakon izbora programa, pritisnite dugme Pokretanje/Pauza (8). Nakon zatvaranja vrata, novi izabran program će nastaviti rad starog programa.

NAPOMENA: Malo otvorite vrata pri prvom zaustavljanju programa pranja pre nego što se završi kako biste izbegli da se voda prospe.

Otkazivanje programa

Sledite korake ispod ako želite da otkazete program dok radi.

Otvorite vrata mašine. Izabrani program će se pojaviti na prikazu. Pritisnite i držite dugme Pokretanje/Pauza (8) na 3 sekunde. "0:01" će se prikazati na prikazu. Nakon zatvaranja vrata mašine, proces ispuštanja vode će započeti i nastaviti se 30 sekundi. Kada se program otkáže, zvučni signal će se čuti 5 puta.

Isključivanje mašine

"0" će se pokazati na prikazu kada je izabran program završen. Zvučni signal će se takođe čuti 5 puta. Možete zatim da isključite mašinu koristeći dugme uključivanje/isključivanje napajanja. Isključite utikač i isključite vodu sa slavine.

NAPOMENA: Ne otvarajte vrata pre nego što se program završi.

NAPOMENA: Ako su vrata uređaja otvorena ili je napajanje isključeno dok program radi, program će nastaviti kada se vrata zatvore ili se napajanje vrati.

NAPOMENA: Ako je napajanje prekinuto u toku procesa sušenja, program će se završiti. Vaša mašina postaje spremna za novi izbor programa.

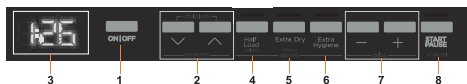

Podešavanja menija

Pritisnite dugme ekstra sušenja (5) na 3 sekunde da uđete u meni. Podešavanje tvrdoće vode npr. "SL3" se prvo vidi. Pritisnite dugmad izbora programa (2) da prođete kroz meni. Zatim, pritisnite dugme za polu utovar (4) da uđete u nivoe podešavanja koje želite da promenite u meniju. U ovo vreme prikaz (3) treperi i to znači da podešavanje može da se promeni pritiskajući dugmad izbora programa (2). Podesite novi nivo sa dugmadima izbora programa (2) i pritisnite udgme polu utovara (4) da sačuvate novi nivo. Nakon toga prikaz (3) će se stalno uključiti i to znači da je ovaj nivo podešavanja sačuvan. Možete da promenite drugo podešavanje uz ove korake ili da izađete iz menija pritiskajući dugme ekstra sušenje (5) na 3 sekunde ili isključujući/uključujući.

Ne	Podešavanje	Opcije	Opis
1	Tvrdoća vode	SL1	Podesite tvrdoću vode.
		SL2	
		SL3*	
		SL4	
		SL5	
		SL6	
2	Pomoć pri ispiranju	r:1	Podesite količinu pomoći za ispiranje.
		r:2	
		r:3	
		r:4*	
		r:5	
3	Kontrola zvučnog signala	b:0	Podesite nivo zvučnog signala.
		b:1	
		b:2	
		b:3*	
4	Pokretanje programa	LP0*	Podesite podrazumevan program za kada je uređaj uključen.
		LP1	
5	Tablet	A:0*	Podesite opciju tableta.
		A:1	
6	Režim čuvanja napajanja	SP0	Podesite režim čuvanja napajanja.
		SP1*	
		SP2	
7	Fabričko podešavanje	FS0*	Povratite promenjena podešavanja na fabrička podešavanja.
		FS1	

*Podrazumevano podešavanje

1. Tvrdoća vode

Da promenite podešavanje tvrdoće vode, sledite "4.7 podešavanje tvrdoće vode".

2. Pomoć pri ispiranju

Da promenite podešavanje pomoći pri ispiranju, sledite "4.12 podešavanje pomoći pri ispiranju".

3. Kontrola zvučnog signala

Da promenite kontrolu zvučnog signala, sledite "Meni podešavanja". "b:3" nivo je najviši zvučni nivo. "b:0" nivo znači da su svi zvuci isključeni.

4. Pokretanje programa

Da promenite izbor pokretanja programa, sledite "Meni podešavanja". U "LP0" nivou, mašina se uključuje uz Eco program. U "LP1" nivou, mašina se uključuje sa poslednjim izabranim programom i opcijom.

5. Tablet

Da promenite izbor podešavanja tableta, sledite "Meni podešavanja". U "A:0" nivou, opcija tableta nije izabrana. Da izaberete opciju tableta, izaberite "A:1" nivo i indikator tableta (1) će se uključiti. Nakon što se opcija tableta jednom izabere i ako ne onemogućite opciju tableta iz menija, uvek će biti izabrana.

6. Režim čuvanja napajanja

Da promenite podešavanje režima čuvanja napajanja, sledite "Meni podešavanja". U "SP0" nivou, unutrašnja svetla (ako su dostupna) će se uvek isključiti, ekran će se isključiti nakon 4 minuta a mašina će se isključiti nakon 15 minuta ako nema aktivnosti kako bi se sačuvala energija. U "SP1" nivou, unutrašnja svetla će se isključiti kada se vrata otvore, ekran će se isključiti nakon 4 minuta a mašina će se isključiti nakon 15 minuta ako nema aktivnosti kako bi se sačuvala energija. U "SP2" nivou, kada je mašina u poziciji isključeno, unutrašnja svetla će se isključiti nakon 4 minuta kada su vrata otvorena. Kada je mašina u poziciji uključeno, unutrašnja svetla se pale dok god su vrata otvorena i mašina će se isključiti osim ako se pritisne dugme uključeno/isključeno.

7. Fabričko podešavanje

Da promenite fabričko podešavanje, sledite "Meni podešavanja". Ako promenite nivo kao "FS1" u fabričkom podešavanju, sva podešavanja će se vratiti na podrazumevano podešavanje.

Infoled 2.1 (u zavisnosti od modela)

Info svetlo koje je pozicionirano na dnu mašine za pranje svetli na podu da ukaže na trenutni status mašine za pranje u toku pranja.

LED indikator	Stanje mašine
Crveno, neprekidno	Mašina pokreće program.
Crveno, blješti	Program je otkazan.
Crveno, brzo blješti	Mašina ima grešku. Pogledajte odeljak „Automatska upozorenja na grešku i šta uraditi“.
Zeleno, neprekidno	Program je završen.

8 ČIŠĆENJE I ODRŽAVANJE

Čišćenje mašine za pranje sudova je važno da biste održali radni vek mašine. Proverite da li je podešavanje omekšavanja vode (ako je dostupno) ispravno izvršeno i da li se koristi ispravna količina deterdženta za sprečavanje nakupljanja kamenca. Napunite odeljak soli kada se upali lampica senzora soli.

Ulje i kamenac se mogu vremenom nakupiti u vašoj mašini za pranje sudova. Ako dođe do toga:

- Napunite pretinac za deterdžent, ali ne stavljajte posuđe. Izaberite program koji radi na visokoj temperaturi i uključite mašinu za pranje sudova. Ako ovo ne očisti dovoljno mašinu za pranje sudova, koristite sredstvo za čišćenje koje je dizajnirano za upotrebu u mašinama za pranje sudova.
- Da biste produžili vek mašine za pranje sudova, čistite uređaj redovno svakog meseca
- Redovno brišite dihtunge vrata vlažnom krpom da biste uklonili nagomilane ostatke ili strane predmete.

8.1 Filteri

Očistite filtere i prskalice najmanje jednom nedeljno. Ako na grubim i finim filterima ostanu bilo kakvi ostaci hrane ili strani predmeti, uklonite ih i temeljno očistite vodom.

a) Mikro filter b) Grubi filter

c) Metalni filter

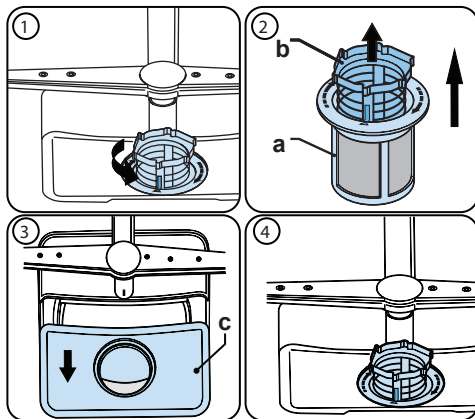

Da biste uklonili i očistili kombinaciju filtera, okrenite je u smeru suprotnom od kazaljke na satu i izvadite je podižući prema gore **(1)**. Izvucite grubi filter iz mikro filtera **(2)**. Zatim izvucite i uklonite metalni filter **(3)**. Isplaknite sa mnogo vode dok se ne očiste ostaci. Ponovo sklopite filtere. Zamenite uložak filtera, i okrenite ga u smeru kazaljki na satu **(4)**.

- Nikada ne koristite mašinu za pranje sudova bez filtera.
- Nepravilno postavljanje filtera umanjuje efikasnost pranja.
- Čisti filtri su neophodni za pravilno funkcionisanje mašine.

8.2 Prskalice

Pazite da se otvori prskalica ne začepe i da se na prskalice ne zalepe ostaci hrane ili strani predmeti. Ako dođe do začepljenja, uklonite prskalice i očistite ih pod vodom. Da biste uklonili gornju prskalicu, otpustite maticu koja je drži u mestu okrećući je u smjeru kazaljke na satu i povucite je prema dole. Proverite da li je matica pravilno zategnuta prilikom ponovno postavljanja gornje prskalice.

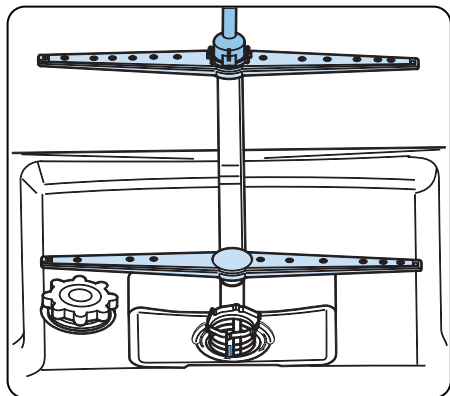

8.3 Odvodna pumpa

Veliki ostaci hrane ili strani predmeti koje filtri nisu prihvatili mogu blokirati pumpu za otpadnu vodu. Voda za ispiranje tada će biti iznad filtera.

⚠ Pažnja! Rizik od posekotina!

Prilikom čišćenja pumpe za otpadnu vodu vodite računa da se ne povredite na komadima slomljenog stakla ili oštrim predmetima.

U ovom slučaju:

1. Uvek prvo isključite aparat iz napajanja.
2. Izvadite korpe.
3. Izvadite filtere.
4. Odstranite vodu; koristite sunđer ako je potrebno.
5. Proverite površinu i uklonite sve strane predmete.
6. Postavite filtere.
7. Ponovo namestite korpe.

9 REŠAVANJE PROBLEMA

GREŠKA	MOGUĆ RAZLOG	REŠAVANJE PROBLEMA
Program se ne pokreće.	Vaša mašina za pranje posuđa nije uključena.	Uključite vašu mašinu za pranje posuđa.
	Vaša mašina za pranje posuđa je uključena.	Uključite mašinu za pranje posuđa pritiskajući dugme uključeno/isključeno.
	Iskočio je osigurač.	Proverite svoje unutrašnje osigurače.
	Voda sa česme je zatvorena.	Uključite slavinu.
	Vrata vaše mašine za pranje posuđa su otvorena.	Zatvorite vrata mašine za pranje posuđa.
	Crevo za puštanje vode i filteri mašine su zapušeni.	Proverite crevo ulaza vode i filtere mašine i postarajte se da nisu zapušeni.
Voda ostaje unutar mašine.	Crevo za drenažu vode je zapušeno ili uvijeno.	Proverite crevo za drenažu, zatim ga ili očistite ili odvrnite.
	Filteri su zapušeni.	Očistite filtere.
	Program još nije završen.	Sačekajte dok se program ne završi.
Mašina se zaustavlja u toku pranja.	Greška u napajanju.	Proverite glavno napajanje.
	Greška u crevu za ulaz vode.	Proverite česmu.
Buke mrdanja i udaranja se čuju u toku pranja.	Ručica za sprej udara u posuđe u nižoj korpi.	Pomerite ili uklonite stavke koje blokiraju ručicu za sprej.
Parcijalni ostaci hrane ostaju na posuđu.	Posuđe je stavljeno nepravilno, voda koja je poprskala nije došla do posuđa.	Ne preopterećujte korpe.
	Posuđa se oslanjaju jedno na drugo.	Postavite posuđa kao što je navedeno u odeljku o utovaru u vašu mašinu za pranje posuđa.
	Ne koristi se dovoljno deterdženta.	Koristite pravilnu količinu deterdženta, ako što je navedeno u tabeli programa.
	Izabran je pogrešan program pranja.	Koristite informacije u tabeli programa da izaberete najodgovarajući program.
	Ručka za sprej je zapušena sa otpacima za hranu.	Očistite rupe u ručki za sprej tankim objektima.
	Filteri ili pumpa za drenažu su zapušeni ili je filter izgubljen.	Proverite crevo za drenažu i filtere da li su pravilno podešeni.

GREŠKA	MOGUĆ RAZLOG	REŠAVANJE PROBLEMA
Bele mrlje ostaju na posuđu.	Ne koristi se dovoljno deterdženta.	Koristite pravilnu količinu deterdženta, ako što je navedeno u tabeli programa.
	Doziranje pomoći pri ispiranju i/ili omekšavanje vode podešeno je na prenisko.	Povećajte nivo omekšivača vode i/ili pomoći pri ispiranju.
	Nivo tvrdoće vode je visok.	Povećajte nivo omekšivača vode i dodajte so.
	Poklopac odeljka za so nije dobro zatvoren.	Proverite poklopac odeljka za so i da li je pravilno zatvoren.
Posuđe se ne suši.	Opcija sušenja nije izabrana.	Izaberite program sa opcijom sušenja.
	Doza za pomoć ispiranju je podešena previše nisko.	Povešajte podešavanje doze pomoći pri ispiranju.
Mrlje od rđe se formiraju na posuđu.	Kvalitet nerđajućeg čelika posuđa koje je oprano je nedovoljno.	Koristite samo podešavanja otpornog posuđa.
	Visok stepen soli u vodi za pranje.	Prilagodite nivo tvrdoće vode koristeći tabelu za tvrdoću vode.
	Poklopac odeljka za so nije dobro zatvoren.	Proverite poklopac odeljka za so i da li je pravilno zatvoren.
	Previše soli se prosulo u mašinu za pranje posuđa dok se punila so.	Koristite cediljku dok punite so u odeljak kako biste izbegli da se prospe.
	Nepravilno uzemljenje glavnih kablova.	Konsultujte se sa kvalifikovanim električarem odmah.
Deterdžent ostaje u odeljku za deterdžent.	Deterdžent je dodat kada je odeljak za deterdžent mokar.	Postarajte se da odeljak za deterdžent bude suv pre upotrebe.

AUTOMATSKA UPOZORENJA O GREŠCI I ŠTA URADITI

KOD ZA PROBLEM	MOGUĆA GREŠKA	ŠTA URADITI
FF	Greška sistema za ulaz vode	Postarajte se da česma za ulaz vode bude otvorena i da voda teče.
		Odvojite crevo za ulaz sa česme i očistite filter creva.
		Kontaktirajte servisera ako greška ostane.
F5	Greška sistema pritiska	Kontaktirajte servis.
F3	Neprekidan dovod vode	Zatvorite česmu i kontaktirajte servisera.
F2	Nemogućnost ispuštanja vode	Crevo za ispuštanje vode i filteri su možda zapašeni.
		Otkazite program.
		Ako se greška nastavi, kontaktirajte servis.
F8	Greška kod grejanja	Kontaktirajte servis.
F1	Previše vode	Isključite mašinu i zatvorite česmu.
		Kontaktirajte servis.
FE	Greška u elektronskoj kartici	Kontaktirajte servis.
F7	Pregreavanje	Kontaktirajte servis.
F9	Greška pozicije divizora.	Kontaktirajte servis.
F6	Greška senzora za grejanje	Kontaktirajte servis.
HI	Greška visokog napona	Kontaktirajte servis.
LO	Greška niskog napona	Kontaktirajte servis.

Instalacija i procedure opravke treba uvek da izvršava ovlašćeni servisera kako bi se izbegli mogući rizici. Proizvođač neće odgovarati za štete do kojih može da dođe od procedura koje su izvršene od strane neovlašćenih lica. Popravke mora da izvrše samo tehničari. Ako komponenta treba da se zameni, postarajte se da samo originalni rezervni delovi budu korišćeni.

Nepravilna popravka ili korišćenje neoriginalnih delova može da izazove dosta štete i da stavi korisnika u određeni rizik.

Kontakt informacije za vašu korisničku službu mogu da se pronađu na poledini ovog dokumenta.

Originalni rezervni delovi koji odgovaraju funkciji u skladu sa odgovarajućim eko dizajnom mogu da se dobiju od korisničke službe na period od najmanje 10 godina od datuma kada je vaš uređaj stavljen na tržište u okviru područja evropske ekonomske unije.

callcenter@voxelectronics.com
<https://www.voxelectronics.com>



5XXXX



Ovaj dokument je originalno proizveden i objavljen od strane proizvođača, brenda Vox, i preuzet je sa njihove zvanične stranice. S obzirom na ovu činjenicu, Tehnoteka ističe da ne preuzima odgovornost za tačnost, celovitost ili pouzdanost informacija, podataka, mišljenja, saveta ili izjava sadržanih u ovom dokumentu.

Napominjemo da Tehnoteka nema ovlašćenje da izvrši bilo kakve izmene ili dopune na ovom dokumentu, stoga nismo odgovorni za eventualne greške, propuste ili netačnosti koje se mogu naći unutar njega. Tehnoteka ne odgovara za štetu nanесenu korisnicima pri upotrebi netačnih podataka. Ukoliko imate dodatna pitanja o proizvodu, ljubazno vas molimo da kontaktirate direktno proizvođača kako biste dobili sve detaljne informacije.

Za najnovije informacije o ceni, dostupnim akcijama i tehničkim karakteristikama proizvoda koji se pominje u ovom dokumentu, molimo posetite našu stranicu klikom na sledeći link:

<https://tehnoteka.rs/p/vox-ugradna-masina-za-pranje-sudova-gsi13s24y3e-akcija-cena/>