

## Uputstvo za upotrebu

PHILIPS prečišćivač vazduha AC3858/50

# PHILIPS



Tehnoteka je online destinacija za upoređivanje cena i karakteristika bele tehnike, potrošačke elektronike i IT uređaja kod trgovinskih lanaca i internet prodavnica u Srbiji. Naša stranica vam omogućava da istražite najnovije informacije, detaljne karakteristike i konkurentne cene proizvoda.

Posetite nas i uživajte u ekskluzivnom iskustvu pametne kupovine klikom na link:

<https://tehnoteka.rs/p/philips-preciscivac-vazduha-ac385850-akcija-cena/>



**PHILIPS**

AC3854  
AC3858



1

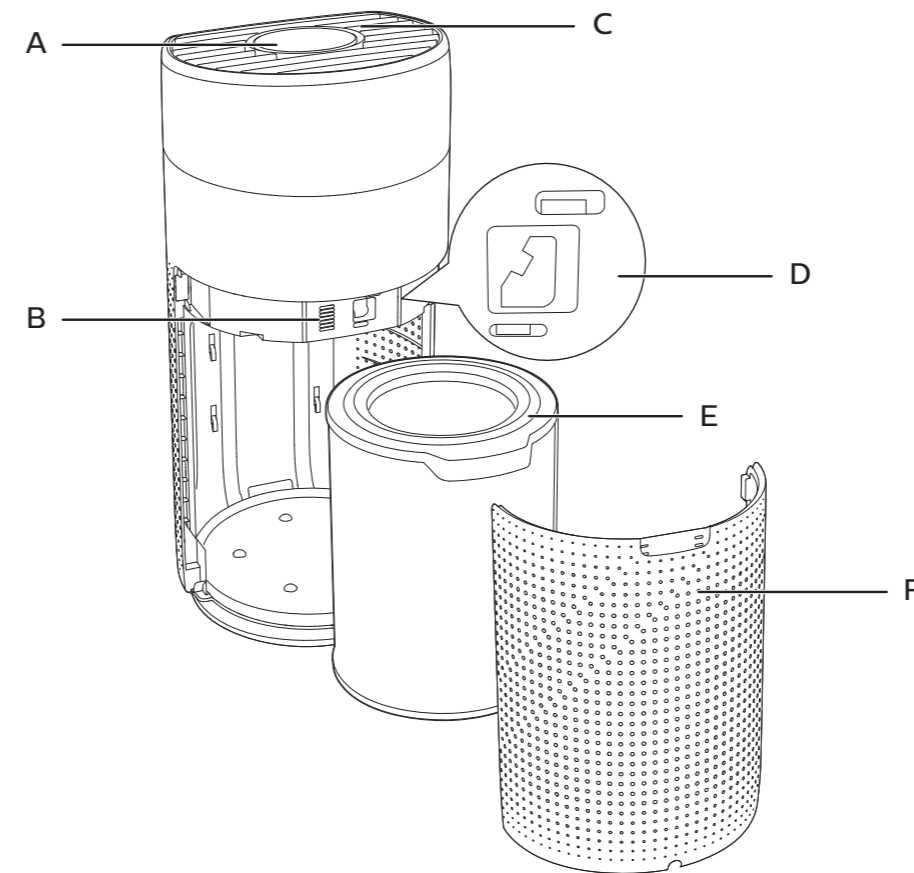

2

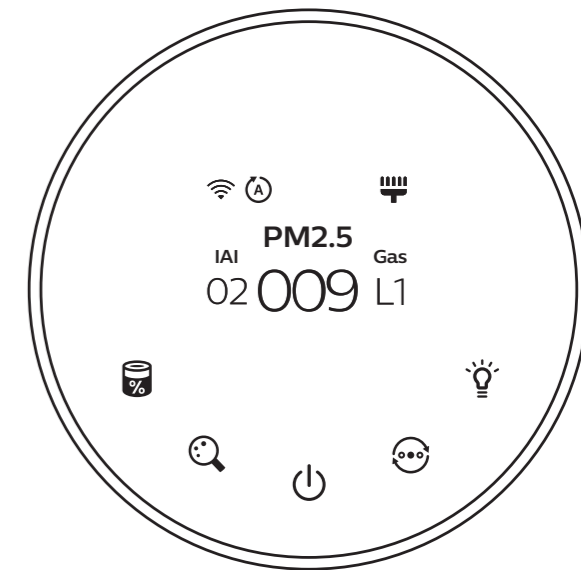

BIH/HR Korisnički priručnik 1

SR Korisnički priručnik 31

SL Uporabniški priročnik 16



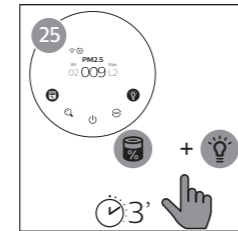
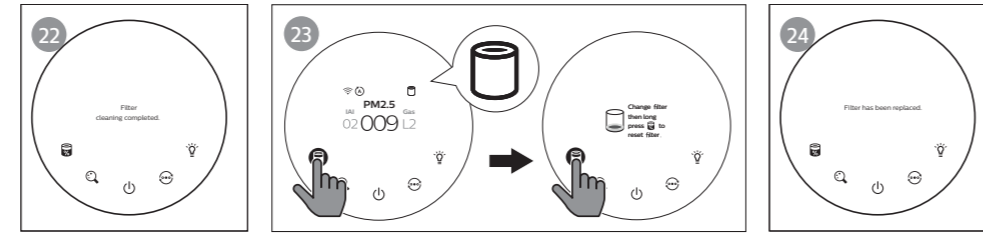
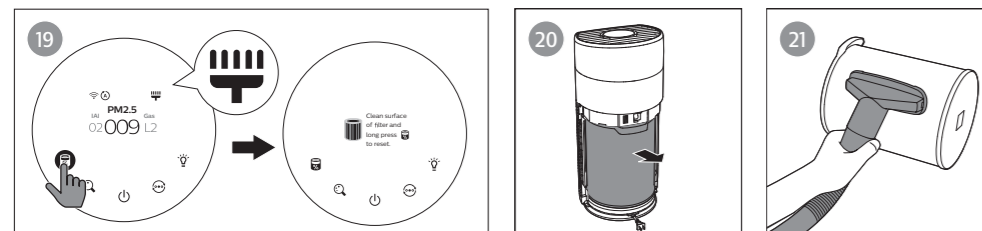
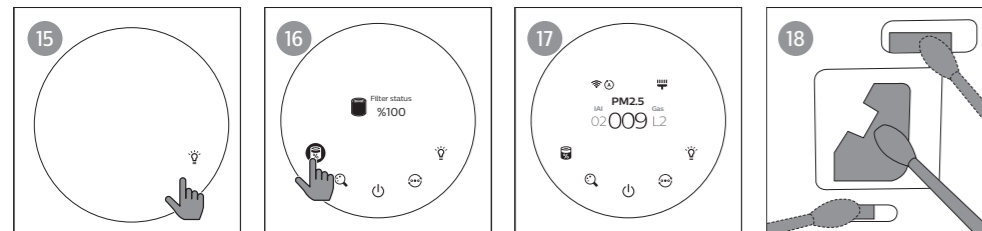
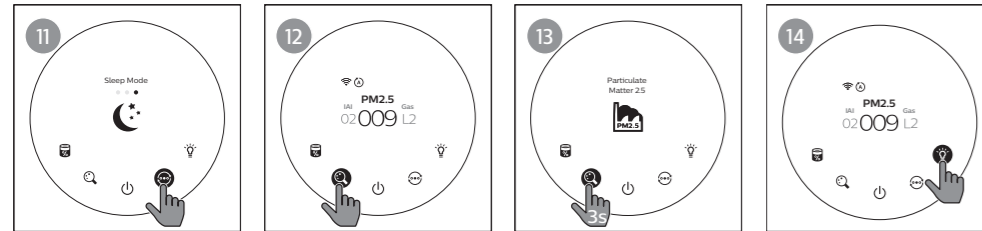
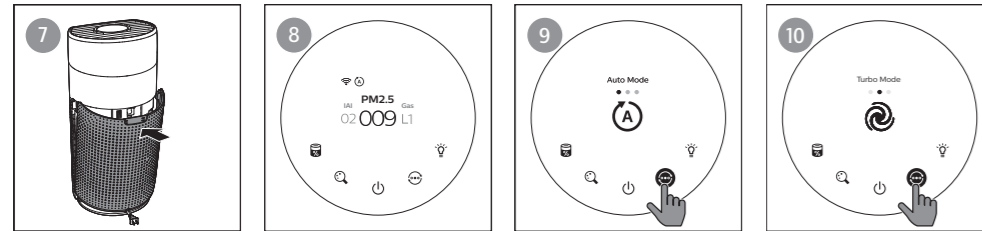
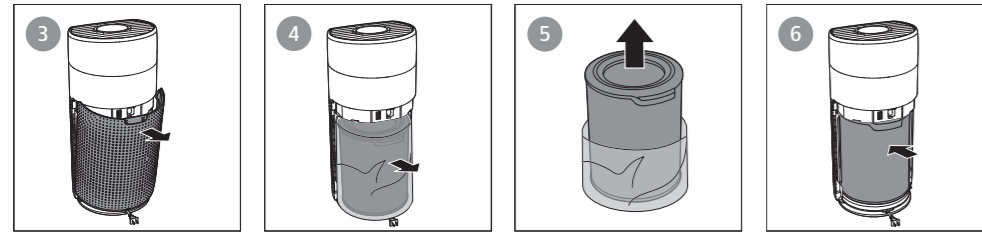

# Sadržaj

<b>1</b>	<b>Važno</b> .....	<b>2</b>
	Sigurnost .....	2
	Elektromagnetska polja (EMF) .....	4
	Recikliranje .....	4
	Pojednostavljena izjava o suglasnosti za EU .....	4
<b>2</b>	<b>Vaš pročistač zraka</b> .....	<b>4</b>
	Pregled proizvoda (sl. ①) .....	4
	Pregled komandi (sl. ②) .....	5
<b>3</b>	<b>Početak</b> .....	<b>5</b>
	Ugradnja filtra .....	5
	Tumačenje indikatora veze Wi-Fi .....	6
	Veza Wi-Fi .....	6
<b>4</b>	<b>Upotreba pročistača zraka</b> .....	<b>7</b>
	Tumačenje svjetla za kvalitetu zraka .....	7
	Uključivanje i isključivanje .....	8
	Promjena postavke načina rada .....	9
	Promjena prikaza na zaslonu .....	9
	Primjena funkcije za uključivanje/isključivanje svjetla .....	9
	Provjera statusa filtra .....	9
<b>5</b>	<b>Čišćenje i održavanje</b> .....	<b>10</b>
	Plan čišćenja (sl. ⑰) .....	10
	Čišćenje kućišta pročišćivača zraka .....	10
	Čišćenje senzora čestica .....	11
	Čišćenje površine filtra (sl. ⑲) .....	11
	Zamjena filtera .....	12
	Ponovno postavljanje filtra .....	13
<b>6</b>	<b>Spremanje</b> .....	<b>13</b>
<b>7</b>	<b>Rješavanje problema</b> .....	<b>13</b>
<b>8</b>	<b>Jamstvo i servis</b> .....	<b>15</b>
	Naručivanje dijelova ili dodatne opreme .....	15

# 1 Važno

---

## Sigurnost

Prije uporabe aparata pažljivo pročitajte ovaj korisnički priručnik i spremite ga za buduće potrebe.

## Opasnost

- Aparat nemojte čistiti vodom ili nekom drugom tekućinom ili (zapaljivim) sredstvom za čišćenje te spriječite njihovo prodiranje u aparat kako bi se izbjegla opasnost od strujnog udara i/ili požara.
- U blizini aparata nemojte raspršivati zapaljive materijale poput insekticida ili parfema.

## Upozorenje

- Prije priključenja aparata provjerite odgovara li mrežni napon naveden na aparatu naponu lokalne mreže.
- Ako je kabel za napajanje oštećen, mora ga zamijeniti tvrtka Philips, ovlaštenu Philips servisnu centar ili neka druga kvalificirana osoba kako bi se izbjegle opasne situacije.
- Aparat nemojte koristiti ako je utikač, kabel za napajanje ili sam aparat oštećen.
- Ovaj aparat mogu koristiti djeca iznad 8 godina starosti i osobe sa smanjenim fizičkim ili mentalnim sposobnostima te osobe koje nemaju dovoljno iskustva i znanja, pod uvjetom da su pod nadzorom ili da su primili upute u vezi rukovanja aparatom na siguran način te razumiju moguće opasnosti.
- Djeca se ne smiju igrati aparatom.
- Ako nisu pod nadzorom, djeca ne smiju čistiti aparat niti ga održavati.
- Nemojte blokirati ulaz ili izlaz zraka, npr. postavljanjem bilo kakvih predmeta na izlaz zraka ili ispred izlaza zraka.
- Onemogućite upadanje stranih predmeta kroz usis zraka u aparat.

## Pažnja

- Ovaj aparat ne može nadomjestiti odgovarajuću ventilaciju, redovito čišćenje usisavačem ili korištenje kuhinjske nape ili ventilatora prilikom kuhanja.
- Aparat uvijek koristite i stavite na suhu, stabilnu, ravnu i vodoravnu površinu.
- Ostavite najmanje 20 cm prostora oko aparata te najmanje 30 cm prostora iznad njega.
- Nemojte sjediti ili stajati na aparat. Nemojte ništa stavljati na aparat.
- Aparat nemojte postavljati izravno ispod klima-uređaja kako biste spriječili kapanje kondenzata na aparat.
- Upotrebljavajte samo originalne filtre tvrtke Philips posebno namijenjene za ovaj aparat. Nemojte upotrebljavati druge filtre.
- Zapaljenje filtra može uzrokovati nepovratnu opasnost za ljude i/ili ugroziti druge živote. Filtar nemojte upotrebljavati kao gorivo ili u slične svrhe.
- Nemojte tvrdim objektima udarati o aparat (pogotovo ulaz ili izlaz zraka).
- Kako biste spriječili fizičke ozljede ili kvarove uređaja, u ulaz ili izlaz zraka nemojte umetati prste ili predmete.
- Ovaj aparat nemojte koristiti ako ste koristili dimna sredstva protiv kukaca namijenjena interijerima ili na mjestima gdje ima uljnih taloga, gorućeg tamjana ili isparavanja kemikalija.
- Aparat nemojte koristiti u blizini plinskih aparata, uređaja za grijanje ili kamina.
- Kada želite premjestiti ili očistiti uređaj, zamijeniti filtarski ili provoditi druga održavanja, obavezno odspojite aparat od napajanja.
- Aparat je namijenjen isključivo kućnoj upotrebi u normalnim uvjetima rada.
- Aparat nemojte koristiti u vlažnim prostorijama ili u prostorijama s visokom temperaturom okoline, poput kupaonica, sanitarnih čvorova ili kuhinja, ili u prostorijama s velikim promjenama temperature.
- Aparat ne uklanja ugljični monoksid (CO) ili radon (Rn). Nije ga moguće upotrebljavati kao sigurnosni uređaj u slučaju nezgoda sa sagorijevanjima i opasnim kemikalijama.

- Kako biste osigurali normalan rad aparata, učinkovito pročišćenje zraka i sigurnost materijala filtra, upotrebljavajte isključivo filtre s odobrenjem tvrtke Philips.

---

## Elektromagnetska polja (EMF)

Ovaj aparat tvrtke Philips sukladan je svim primjenjivim standardima i propisima koji se tiču izloženosti elektromagnetskim poljima.

---

## Recikliranje

Ovaj simbol naznačuje da se proizvod ne smije odlagati s uobičajenim otpadom iz kućanstva (2012/19/EU).



Poštujte propise svoje države o zasebnom prikupljanju električnih i elektroničkih proizvoda. Ispravno odlaganje pridonosi sprječavanju negativnih posljedica po okoliš i ljudsko zdravlje.

---

## Pojednostavljena izjava o suglasnosti za EU

Ovim putem Philips Consumer Lifestyle B.V. izjavljuje da je radijska oprema tipa AC3854/AC3858 u skladu s direktivom 2014/53/EU. Cijeli tekst EU izjave o sukladnosti dostupan je na sljedećoj internetskoj adresi: [www.philips.com](http://www.philips.com).

## 2 Vaš pročištač zraka

Čestitamo vam na kupnji i dobro došli u Philips!

Kako biste potpuno iskoristili podršku koju nudi Philips, registrirajte svoj proizvod na [www.philips.com/welcome](http://www.philips.com/welcome).

---

### Pregled proizvoda (sl. ①)







- A Upravljačka ploča
- B Senzor plina
- C Izlaz zraka
- D Senzor čestica
- E Filtar NanoProtect serije 3 (FY4440/30)
- F Stražnji poklopac

## Pregled komandi (sl. ②)

Gumbi za upravljanje

	Status filtra/gumb za ponovno postavljanje		Gumb za zamjenu prikaza
	Gumb za uključivanje/isključivanje		Gumb za zamjenu načina rada
	Gumb za uključivanje/isključivanje svjetla		

Zaslon

	Indikator veze Wi-Fi		Automatski način rada
	Način rada Turbo		Stanje mirovanja
<b>IAI</b>	Prikaz indeksa alergena u zatvorenom	<b>PM2.5</b>	Prikaz PM2.5
<b>Gas</b>	Prikaz onečišćenja plinom		Alarm za čišćenje filtra
	Alarm za zamjenu filtra		

## 3 Početak

### Ugradnja filtra

Prije prve upotrebe uklonite svu ambalažu s filtra.

**Napomena:** prije ugradnje filtra provjerite je li pročistač zraka odspojen od električne utičnice.

- 1 Povucite stražnji poklopac i odvojite ga od aparata (sl. ③).
- 2 Izvucite filter iz aparata (sl. ④).
- 3 Uklonite sav ambalažni materijal s filtra pročistača zraka (sl. ⑤).
- 4 Vratite filter u aparat (sl. ⑥).
- 5 Ponovno pričvrstite stražnji poklopac (sl. ⑦).





## Tumačenje indikatora veze Wi-Fi

Status ikone za Wi-Fi	Status veze Wi-Fi
Treperi narančasto	Povezivanje s pametnim telefonom
Nepromjenjivo narančast	Povezan s pametnim telefonom
Treperi bijelo	Povezivanje s poslužiteljem
Nepromjenjivo bijel	Uspostavljena je veza s poslužiteljem
	Funkcija Wi-Fi je onemogućena

## Veza Wi-Fi

### Prvo postavljanje veze Wi-Fi

- 1 Preuzmite i instalirajte aplikaciju "**Clean Home +**" tvrtke Philips s **App Store** ili **Google Play**.
- 2 Priključite utikač pročištača traka u električnu utičnicu i dodirnite  kako biste uključili pročištač zraka.  
↳ Indikator za Wi-Fi  prvi puta treperi narančasto.
- 3 Provjerite jesu li pametni telefon ili tablet uspješno povezani s mrežom Wi-Fi.
- 4 Pokrenite aplikaciju "**Clean Home +**" i pritisnite "**Poveži novi uređaj**" ili pritisnite gumb "+" na vrhu zaslona. Slijedite upute na zaslonu kako biste pročištač zraka povezali s mrežom.







### Napomena:

- Upute su primjenjive samo pri prvom postavljanju pročištača zraka. Ako je došlo do promjene mreže ili je ponovno potrebno provesti postavljanje, pogledajte poglavlje "Ponovno postavljanje veze Wi-Fi" na str. 7.
- Ako s pametnim telefonom ili tabletom želite povezati više od jednog pročištača zraka, morate ih povezivati jedan po jedan.
- Udaljenost između pametnog telefona ili tableta i pročištača zraka mora biti manja od 10 m i bez prepreka.
- Ova aplikacija podržava najnovije verzije sustava Android i iOS. Na [www.philips.com/cleanhome](http://www.philips.com/cleanhome) potražite najnovija ažuriranja za podržane operativne sustave i uređaje.

## Ponovno postavljanje veze Wi-Fi

### Napomena:

- Vezu Wi-Fi trebate ponovno postaviti pri promjeni zadane mreže.
- 1 Priključite utikač pročišćavača zraka u električnu utičnicu i dodirnite  kako biste uključili pročišćavač zraka.
  - 2 Istovremeno na 3 sekunde dodirnite  i  dok se ne oglasi zvučni signal.
    - ↳ Pročišćavač zraka prelazi u način rada za uparivanje.
    - ↳ Indikator za Wi-Fi  treperi narančasto.
  - 3 Pratite korake 3 – 4 u odjeljku "Prvo postavljanje veze Wi-Fi".

## 4 Upotreba pročišćavača zraka

### Tumačenje svjetla za kvalitetu zraka

Svjetlo za kvalitetu zraka automatski se uključuje po uključanju pročišćavača zraka i redom svijetli svim bojama. Nakon približno 30 sekundi senzor čestica odabire boju koja odgovara kvaliteti okolnog zraka s nošenim česticama.

Boju svjetla za kvalitetu zraka određuje indeks najviše opasnosti između očitavanja PM2.5, indeksa alergena u zatvorenom i plina.

Boja svjetla za kvalitetu zraka	Razina kvalitete zraka
Plava	Dobro
Plavo-ljubičasto	Umjereno
Ljubičasto-crveno	Loše
Crvena	Vrlo loša

### PM2.5

Senzorna tehnologija **AeraSense** točno utvrđuje i brzo reagira na čak i najmanje promjene čestica u zraku. Pruža vam sigurnost s povratnim informacijama o PM2.5 u stvarnom vremenu.

Većina onečišćenja zraka u zatvorenom prostoru pripada pod PM2.5 – čime se označavaju zrakom nošene čestice onečišćenja manje od 2,5 mikrometara.

Uobičajeni izvori sitnih čestica u zatvorenom prostoru su duhanski dim, kuhanje i svijeće. Neke zrakom nošene bakterije i najmanje spore plijesni te alergenske čestice od kućnih ljubimaca i grinja također se ubrajaju pod PM2.5.

Razina PM2.5	Boja svjetla za kvalitetu zraka
≤ 12	Plava
13 – 35	Plavo-ljubičasto
36 – 55	Ljubičasto-crveno
> 55	Crvena

## Indeks alergena u zatvorenom

Profesionalni senzor **AeraSense** otkriva razinu alergena u zraku u zatvorenom prostoru, a potencijalnu opasnost od alergena u zraku u zatvorenom prostoru moguće je prikazati numeričkim odzivom u rasponu od 1 do 12. Najviša kvaliteta zraka označava se s 1.

Razina indeksa alergena u zatvorenom	Boja svjetla za kvalitetu zraka
1-3	Plava
4 - 6	Plavo-ljubičasto
7-9	Ljubičasto-crveno
10-12	Crvena

## PLIN

Pomoću naprednog senzora plina, prikazom u rasponu L1 do L4 prikazuje se razina potencijalno štetnih plinova (uklj. hlapljivi organski spojevi, mirisi itd.). Najviša kvaliteta zraka označava se s L1.



Razina plina	Boja svjetla za kvalitetu zraka
L1	Plava
L2	Plavo-ljubičasto
L3	Ljubičasto-crveno
L4	Crvena

---

## Uključivanje i isključivanje

### Napomena:

- Za optimalnu učinkovitost pročišćavanja zatvorite vrata i prozore.
- Zavjese držite podalje od ulaza ili izlaza za zrak.

- 1 Utikač pročišćача zraka priključite u zidnu utičnicu.
- 2 Dodirnite  kako biste isključili pročišćач zraka.
  - ↳ Pri prvoj upotrebi na zaslonu se prikazuje QR kod za aplikaciju, možete ga skenirati i preuzeti aplikaciju.
  - ↳ Pročišćач zraka u automatskom načinu rada radi s PM2.5 prikazanim u sredini zaslona.
  - ↳ Nakon mjerenja kvalitete zraka pročišćач zraka automatski prelazi na zaslon s najvišim očitajima između PM2.5, indeksa alergena u zatvorenom i plina (sl. ).
- 3 Za isključenje pročišćача zraka dodirnite i 3 sekunde zadržite gumb .

**Napomena:** ako pročišćач zraka nakon ISKLJUČENJA ostavite priključenim na električnu utičnicu, po ponovnom uključanju pročišćач zraka radit će po prethodnim postavkama.

## Promjena postavke načina rada

Dodirom gumba  možete odabrati automatski način rada, način rada Turbo ili stanje mirovanja. Za prilaz trenutnog načina rada jednom pritisnite gumb .





**Automatski način rada (A):** u automatskom načinu rada dvostruki senzor utvrđuje kvalitetu zraka u stvarnom vremenu i aparat automatski podešava brzinu ventilatora sukladno kvaliteti okolnog zraka, a upravljačka ploča može automatski podešavati svjetlinu zaslona ovisno o okolnoj svjetlosti. (sl. .

**Način rada Turbo (T):** u načinu rada Turbo pročištač zraka radi najvišom brzinom (sl. .

**Stanje mirovanja (C):** u stanju mirovanja pročištač zraka radi tiho na niskoj brzini. Zaslون se prigušuje nakon 3 sekunde (sl. .



## Promjena prikaza na zaslonu

### Napomena:



- Na sredini zaslona zadano se prikazuje razina PM2.5.
- 1 Za promjenu prikaza dva puta dodirnite gumb  (sl. .
  - 2 Za provjeru objašnjenja za razinu indeksa alergena u zatvorenom/plina/PM2.5 dodirnite i zadržite gumb  (sl. .

## Primjena funkcije za uključivanje/isključivanje svjetla

Pomoću senzora za svjetlo upravljačka ploča može se automatski uključiti, isključiti ili prigušiti ovisno o osvjetljenosti okoline. Kada je okolina tamna, upravljačka ploča bit će isključena ili prigušena. Za uključivanje svjetla dodirnite bilo koji gumb. Sva svjetla će se, ako potom ne provedete dodatne radnje, ponovno isključiti ili prigušiti sukladno osvjetljenosti okoline (sl. .

Sva svjetla i upravljačku ploču možete isključiti ručno dodirom gumba za uključivanje/isključivanje svjetla . Za uključivanje svih svjetala dodirnite bilo koji gumb (sl. .

## Provjera statusa filtra

- Dodirnite gumb za provjeru/ponovno postavljanje statusa filtra  kako biste provjerili status vijeka trajanja filtra (sl. .
- ↳ Na zaslonu se prikazuje postotak preostalog vijeka trajanja filtra.

Boja ikone	Oznaka trajanja filtra	Prikaz (%)
Plava	Optimalni vijek trajanja	16 – 100
Plavo-ljubičasto	Dobar vijek trajanja	9 – 15
Ljubičasto-crveno	Vijek trajanja približava se kraju	4 – 8
Crvena	Vijek trajanja završava, zamijenite filter	0 – 3

**Napomena:** ako nakon 3 sekunde ne provedete radnju, aparat se vraća na uobičajen prikaz.

## 5 Čišćenje i održavanje

### Napomena:

- Prije čišćenja aparata kabel za napajanje obavezno odspojite od utičnice.
- Aparat nemojte nikada uranjati u vodu ili neku drugu tekućinu.
- Nijedan dio aparata nikada nemojte čistiti abrazivnim, agresivnim ili zapaljivim sredstvima za čišćenje ili alkoholom.
- Filtar nikada nemojte čistiti tekućinama (uključujući vodu).
- Senzor čestica i senzor plina nikada nemojte pokušavati očistiti usisivačem.

### Plan čišćenja (sl. 17)

Učestalost	Metoda čišćenja
Po potrebi	Platneni dio aparata obrišite vlažnom krpom, a plastične dijelove aparata mekom, suhom krpom
	Očistite poklopac izlaza zraka
Svaka dva mjeseca	Očistite senzor čestica pamučnim štapićem
Kada se na zaslonu prikazuje 	Očistite površinu filtra

### Čišćenje kućišta pročišćivača zraka

Redovito čistite unutrašnje i vanjske dijelove pročišćivača zraka kako biste spriječili nakupljanje prašine.

- 1 Površinu tkanine nježno prebrišite vlažnom krpom (samo na AC3858).
- 2 Mekom, suhom krpom očistite unutarnje i vanjske dijelove pročišćivača zraka te izlaz zraka.

### Napomena:

- Platnene pokrove na aparatu nemoguće je ukloniti.
- Tkaninu nemojte čistiti vrućom vodom, alkoholom ili agresivnim sredstvima za čišćenje.

## Čišćenje senzora čestica

Za optimalan rad aparata senzor čestica očistite svaka 2 mjeseca.



### Napomena:

- Ako se pročistač zraka upotrebljava u prašnjavom okruženju, možda ga treba čistiti češće.
- Ako je razina vlažnosti u prostoriji vrlo visoka, na senzoru čestica može doći do kondenzacije, pri čemu svjetlo za kvalitetu zraka prikazuje lošiju kvalitetu zraka, premda je kvaliteta zraka zapravo dobra. Ako se to dogodi, očistite senzor čestica.
- Senzor plina nije potrebno čistiti.

- 1 Isključite pročistač zraka i odspojite ga od električne utičnice.
- 2 Povucite stražnji poklopac i odvojite ga od aparata (sl. ③).
- 3 Očistite senzor čestica vlažnim pamučnim štapićem (sl. ⑱).
- 4 Sve dijelove temeljito osušite suhim pamučnim štapićem.
- 5 Ponovno pričvrstite stražnji poklopac (sl. ⑦).

## Čišćenje površine filtra (sl. ⑲)

Status alarmnog svjetla za filter	Akcija
Na zaslonu se prikazuje alarm za čišćenje filtra  .	Površinu filtra očistite sredstvom za čišćenje koje se primjenjuje s usisivačem.

- 1 Isključite pročistač zraka i odspojite ga od električne utičnice.
- 2 Povucite stražnji poklopac i odvojite ga od aparata (sl. ③).
- 3 Izvucite filter iz aparata (sl. ⑳).
- 4 Površinu filtra očistite sredstvom za čišćenje koje se primjenjuje s usisivačem (sl. ㉑).
- 5 Vratite filter u aparat (sl. ⑥).
- 6 Ponovno pričvrstite stražnji poklopac (sl. ⑦).
- 7 Utikač pročistača zraka priključite u zidnu utičnicu.
- 8 Dodirnite gumb  kako biste uključili aparat.
- 9 Dodirnite i na 3 sekunde zadržite gumb za provjeru/ponovno postavljanje statusa filtra  kako biste ponovno postavili vrijeme za čišćenje filtra (sl. ㉒).
  - ↳ Na zaslonu se prikazuje poruka "Čišćenje filtra je dovršeno".
- 10 Nakon čišćenja filtra temeljito operite ruke.

---

## Zamjena filtera

---

### Objašnjenje blokiranja radi zaštite zdravlja

Pročistač zraka opremljen je indikatorom za zamjenu filtera koji osigurava optimalno stanje filtera pročistača zraka tijekom rada pročistača zraka. Kada filter treba zamijeniti, alarm za zamjenu filtera  svijetli crveno.

Ako filter ne zamijenite na vrijeme, pročistač zraka prekida rad i automatski se zaključava radi zaštite kvalitete zraka u prostoriji. Filter zamijenite što je moguće prije.



---

### Zamjena filtera (sl. 23)

#### Napomena:

- Filter nije moguće prati ili ponovno upotrebljavati.
- Prije zamjene filtera obavezno isključite pročistač zraka i odspojite ga od električne utičnice.



Status alarmnog svjetla za filter	Akcija
Alarm za zamjenu filtera  počinje svijetliti	Zamjena filtera NanoProtect serije 3 (FY4440/30)

- 1 Isključite pročistač zraka i odspojite ga od električne utičnice.
- 2 Povucite stražnji poklopac i odvojite ga od aparata (sl. 3).
- 3 Izvucite filter iz aparata (sl. 20).
- 4 Uklonite sav ambalažni materijal s novog filtera (sl. 5).
- 5 Stavite novi filter u aparat (sl. 6).
- 6 Ponovno pričvrstite stražnji poklopac (sl. 7).
- 7 Utikač pročistača zraka priključite u zidnu utičnicu.
- 8 Dodirnite gumb  kako biste uključili aparat.
- 9 Dodirnite i na 3 sekunde zadržite gumb za provjeru/ponovno postavljanje statusa filtera  kako biste ponovno postavili brojač vijeka trajanja filtera (sl. 24).
- 10 Nakon zamjene filtera temeljito operite ruke.

**Napomena:** nemojte mirisati filter jer su u njemu skupljeni onečišćivači iz zraka.

## Ponovno postavljanje filtra

Filtar možete zamijeniti i prije prikaza alarma za zamjenu filtra (  ) na zaslonu. Nakon zamjene filtra, ručno trebate ponovno postaviti brojač vijeka trajanja filtra.

- 1 Na 3 sekunde dodirnite gumb za uključivanje/isključivanje (  ) kako biste isključili aparat te ga odspojite od električne utičnice.
- 2 Utikač priključite u zidnu utičnicu.
- 3 Unutar 15 sekundi nakon uključivanja dodirnite i na 3 sekunde zadržite gumb (  ) i (  ) kako biste ponovno postavili brojač vijeka trajanja filtra (sl. (25)).

## 6 Spremanje

- 1 Isključite pročištač zraka i odspojite ga od električne utičnice.
- 2 Očistite pročištač zraka, senzor čestica i površinu filtra (pogledajte poglavlje "Čišćenje i održavanje").
- 3 Prije spremanja pričekajte da se svi dijelovi temeljito osuše.
- 4 Filtar zamotajte u plastične vrećice koje ne propuštaju zrak.
- 5 Pročištač zraka i filtari spremite na hladno i suho mjesto.
- 6 Nakon rada s filtrom obavezno temeljito operite ruke.

## 7 Rješavanje problema

U ovom poglavlju opisani su uobičajeni problemi vezani uz korištenje aparata. Ako problem ne možete riješiti pomoću informacija u nastavku, kontaktirajte centar za potrošače u svojoj državi.

Problem	Moguće rješenje
Aparat ne radi, iako je priključen na napajanje.	<ul style="list-style-type: none"> <li>• Provjerite je li stražnji poklopac pravilno postavljen.</li> <li>• Alarm za zamjenu filtra neprekidno je uključen, premda ste zamijenili odgovarajući filtari. Zbog toga je aparat sada zaključan. U tom slučaju zamijenite filtari i dugo pritišćite (  ) kako biste ponovno postavili brojač vijeka trajanja filtra.</li> </ul>
Protok zraka iz izlaza za zrak znatno je slabiji nego prije.	<ul style="list-style-type: none"> <li>• Površina filtra je onečišćena. Očistite površinu filtra (pogledajte poglavlje "Čišćenje i održavanje").</li> </ul>



Problem	Moguće rješenje
Kvaliteta zraka se ne povećava, iako aparat dugo radi.	<ul style="list-style-type: none"> <li>• Proverite je li s filtra uklonjen ambalažni materijal.</li> <li>• Filtar nije postavljen u aparat. Proverite je li filtara (FY4440/30) pravilno ugrađen.</li> <li>• Senzor čestica je mokar. Razina vlažnosti u prostoriji je visoka i uzrokuje kondenzaciju. Proverite je li senzor čestica čist i suh (pogledajte poglavlje "Čišćenje i održavanje").</li> <li>• Prostorija je velika ili je kvaliteta zraka na otvorenom loša. Za optimalnu učinkovitost pročišćivača zatvorite vrata i prozore kada upotrebljavate pročišćivač zraka.</li> <li>• Postoje izvori onečišćenja u zatvorenom prostoru. Primjerice pušenje, kuhanje, tamjan, parfem ili alkohol.</li> <li>• Bliži se kraj vijek trajanja filtra. Zamijenite filtara novim filtrom.</li> </ul>
Boja svjetla za kvalitetu zraka ne mijenja se.	<ul style="list-style-type: none"> <li>• Senzor čestica je onečišćen. Očistite filtara čestica (pogledajte poglavlje "Čišćenje i održavanje").</li> </ul>
Aparat stvara čudan miris.	<ul style="list-style-type: none"> <li>• Prilikom prvih nekoliko upotreba aparata može se osjetiti miris plastike. To je potpuno normalno. No ako se u aparatu razvija miris paljevine čak i nakon zamjene filtra, obratite se prodavaču proizvoda tvrtke Philips ili ovlaštenom servisnom centru tvrtke Philips. Filtar nakon nekog vremena upotrebe može uzrokovati mirise zbog apsorpcije plinova u zatvorenom prostoru. Za više upotreba preporučuje se reaktivirati filtara izravnim izlaganjem sunčevoj svjetlosti. Ako se neugodan miris nastavi pojavljivati, zamijenite filtara.</li> </ul>
Aparat je posebno glasan.	<ul style="list-style-type: none"> <li>• To je uobičajeno kada aparat radi u načinu rada Turbo.</li> <li>• Ako je aparat u automatskom načinu rada preglasan, možda radi velikom brzinom zbog smanjenja kvalitete zraka ili zbog personalizirane postavke u aplikaciji koja aktivira veću brzinu ventilatora. Možete odabrati stanje pripravnosti ili promijeniti postavke u aplikaciji.</li> <li>• Ako čujete neuobičajen zvuk, obratite se centru za potrošače u svojoj državi.</li> <li>• Ako nešto upadne u izlaz zraka, to također može uzrokovati neuobičajeno jaku buku. Odmah isključite aparat i okrenite ga naopako kako biste izvadili strane predmete.</li> </ul>
Na zaslonu se prikazuje da je stražnji poklopac otvoren.	<ul style="list-style-type: none"> <li>• Prvo isključite napajanje, a zatim pravilno postavite stražnji poklopac. Priključite aparat na napajanje i pokušajte ponovno.</li> </ul>
Na zaslonu se prikazuje kod pogreške "E1".	<ul style="list-style-type: none"> <li>• Motor je neispravan. Obratite se centru za potrošače u svojoj državi.</li> </ul>

Problem	Moguće rješenje
Postavljanje veze Wi-Fi neuspješno je.	<ul style="list-style-type: none"> <li>• Ako je usmjerivač s kojim je povezan pročištač dvopojasni i trenutavno ne povezuje u mrežu na 2,4 GHz, prijedite na drugi pojas istog usmjerivača (2,4 GHz) i ponovno pokušajte upariti pročištač. Mreže na 5 GHz nisu podržane.</li> <li>• Mreže s provjerom autentičnosti na webu nisu podržane.</li> <li>• Provjerite je li pročištač u dometu usmjerivača za Wi-Fi. Pročištač zraka možete pokušati premjestiti bliže usmjerivaču za Wi-Fi.</li> <li>• Provjerite ispravnost naziva mreže. U nazivu mreže razlikuju se velika i mala slova.</li> <li>• Provjerite ispravnost lozinke za Wi-Fi. U lozinki se razlikuju velika i mala slova.</li> <li>• Ponovite postavljanje s uputama iz odjeljka "Postavljanje veze Wi-Fi pri promjeni mreže".</li> <li>• Vezu Wi-Fi mogu prekinuti elektromagnetske ili druge smetnje. Aparat držite podalje od elektroničkih uređaja koji mogu uzrokovati smetnje.</li> <li>• Provjerite je li mobilni uređaj u načinu rada za zrakoplov. Pri povezivanju na mrežu Wi-Fi provjerite je li način rada za zrakoplov isključen.</li> <li>• U odjeljku za pomoć u aplikaciji potražite opsežne i ažurirane savjete za rješavanje problema.</li> </ul>

## 8 Jamstvo i servis

Ako trebate informacije ili naidete na probleme, posjetite web-mjesto tvrtke Philips na [www.philips.com](http://www.philips.com) ili kontaktirajte centar za potrošače tvrtke Philips u svojoj državi (telefonski broj nalazi se u međunarodnom jamstvenom listu). Ako u vašoj državi ne postoji centar za potrošače, obratite se lokalnom prodavaču proizvoda tvrtke Philips.

### Naručivanje dijelova ili dodatne opreme

Ako budete trebali zamijeniti dio ili ako želite kupiti dodatni dio, posjetite prodavača proizvoda tvrtke Philips ili posjetite [www.philips.com/support](http://www.philips.com/support).

Ako imate bilo kakvih problema prilikom nabave dijelova, obratite se centru za potrošače tvrtke Philips u svojoj državi (telefonski broj nalazi se u međunarodnom jamstvenom listu).

# Vsebina

<b>1</b>	<b>Pomembno</b> .....	<b>17</b>
	Varnost .....	17
	Elektromagnetna polja (EMF) .....	18
	Recikliranje .....	19
	Poenostavljena izjava o skladnosti EU .....	19
<b>2</b>	<b>Vaš čistilnik zraka</b> .....	<b>19</b>
	Pregled izdelka (slika ①) .....	19
	Pregled gumbov (slika ②) .....	20
<b>3</b>	<b>Začetek uporabe</b> .....	<b>20</b>
	Namestitev filtra .....	20
	Razlaga indikatorja povezave Wi-Fi .....	21
	Povezava z omrežjem Wi-Fi .....	21
<b>4</b>	<b>Uporaba čistilnika zraka</b> .....	<b>22</b>
	Razlaga indikatorja kakovosti zraka .....	22
	Vklop in izklop .....	23
	Spreminjanje nastavitve načina .....	24
	Preklop indikatorja na zaslonu .....	24
	Uporaba funkcije za vklop/izklop osvetlitve .....	24
	Preverjanje stanja filtra .....	24
<b>5</b>	<b>Čiščenje in vzdrževanje</b> .....	<b>25</b>
	Razpored čiščenja (slika ⑰) .....	25
	Čiščenje ohišja čistilnika zraka .....	25
	Čiščenje senzorja delcev .....	26
	Čiščenje površine filtra (slika ⑲) .....	26
	Zamenjava filtra .....	27
	Ponastavitev filtra .....	28
<b>6</b>	<b>Shranjevanje</b> .....	<b>28</b>
<b>7</b>	<b>Odpravljanje težav</b> .....	<b>28</b>
<b>8</b>	<b>Garancija in servis</b> .....	<b>30</b>
	Naročanje delov ali dodatne opreme .....	30

# 1 Pomembno

## Varnost

Pred uporabo aparata natančno preberite ta uporabniški priročnik in ga shranite za poznejšo uporabo.

## Nevarnost

- Aparata ne čistite z vodo, drugo tekočino ali (vnetljivim) čistilom in pazite, da ne pridejo v aparat. Če tega ne upoštevate, lahko pride do električnega udara in/ali požara.
- Okoli aparata ne pršite z vnetljivimi snovmi, kot so insekticidi ali dišave.

## Opozorilo

- Preden priključite aparat na električno omrežje, preverite, ali napetost, navedena na aparatu, ustreza napetosti lokalnega električnega omrežja.
- Poškodovani napajalni kabel sme zamenjati samo podjetje Philips, Philipsov pooblaščen servis ali ustrezno usposobljeno osebje.
- Aparata ne uporabljajte, če je poškodovan vtič, napajalni kabel ali sam aparat.
- Ta aparat lahko uporabljajo otroci od 8. leta starosti naprej in osebe z zmanjšanimi fizičnimi ali psihičnimi sposobnostmi ali s pomanjkljivimi izkušnjami in znanjem, če so prejele navodila glede varne uporabe aparata ali jih pri uporabi nadzoruje odgovorna oseba, ki jih opozori na morebitne nevarnosti.
- Otroci naj se ne igrajo z aparatom.
- Otroci aparata ne smejo čistiti in vzdrževati brez nadzora.
- Ne blokirajte dovoda in odvoda zraka, na primer s postavljanjem predmetov na odvod ali pred dovod.
- Pazite, da skozi dovod zraka v aparat ne padejo tujki.

## Pozor

- Ta aparat ne predstavlja nadomestila za zračenje, redno sesanje ali uporabo kuhinjske nape oziroma ventilatorja med kuhanjem.
- Aparat postavite in uporabljajte na suhi, trdni in ravni podlagi.
- Okoli aparata naj bo vsaj 20 cm prostora, nad njim pa vsaj 30 cm.

- Na aparatu ne smete sedeti ali stati. Na aparat ne postavljajte predmetov.
- Aparata ne postavljajte neposredno pod klimatsko napravo, da preprečite kapljanje kondenzata na aparat.
- Uporabljajte samo originalne Philipsove filtre, ki so posebej izdelani za ta aparat. Ne uporabljajte drugih filtrov.
- Zgorevanje filtra lahko povzroči nepopravljivo nevarnost za ljudi in/ali ogrozi druga življenja. Filtra ne uporabljajte za gorivo ali druge namene.
- Po aparatu ne udarjajte s trdimi predmeti (predvsem po dovodu in odvodu zraka).
- S prsti ali drugimi predmeti ne posegajte v odvod ali dovod zraka, da preprečite telesne poškodbe ali nepravilno delovanje aparata.
- Aparata ne uporabljajte, če ste uporabili dimno sredstvo proti mrčesu ali ob prisotnosti ostankov olja, gorečih kadel ali kemičnih hlapov.
- Aparata ne uporabljajte v bližini plinskih aparatov, ogrevalnih naprav ali kaminov.
- Ko želite aparat prestaviti, očistiti, zamenjati filter ali izvesti druga vzdrževalna dela, ga izključite iz električnega omrežja.
- Aparat je namenjen samo za domačo uporabo ob normalnih pogojih delovanja.
- Aparata ne uporabljajte v vlažnem okolju ali v okolju z visoko vlažnostjo ali visoko temperaturo, na primer v kopalnici, na stranišču, v kuhinji ali prostoru z velikimi spremembami temperature.
- Aparat ne odstranjuje ogljikovega monoksida (CO) ali radona (Rn). Ne smete ga uporabljati kot varnostno napravo v primeru nesreč s postopki zgorevanja in nevarnimi kemikalijami.
- Ne uporabljajte filtrov, ki jih ni odobrilo podjetje Philips, da zagotovite normalno delovanje aparata, učinkovitost čiščenja zraka in varnost materiala filtra.

---

## Elektromagnetna polja (EMF)

Ta Philipsov aparat ustreza vsem veljavnim standardom in predpisom glede izpostavljenosti elektromagnetnim poljem.

## Recikliranje

Ta simbol pomeni, da izdelka ne smete odlagati skupaj z običajnimi gospodinjskimi odpadki (2012/19/EU).



Upoštevajte državne predpise za ločeno zbiranje električnih in elektronskih izdelkov. S pravilnim odlaganjem pripomorete k preprečevanju negativnih vplivov na okolje in zdravje ljudi.

## Poenostavljena izjava o skladnosti EU

Podjetje Philips Consumer Lifestyle B.V. izjavlja, da je radijska oprema tipa AC3854/AC3858 skladna z Direktivo 2014/53/EU. Celotno besedilo Izjave o skladnosti EU je na voljo na naslednjem spletnem naslovu: [www.philips.com](http://www.philips.com).

## 2 Vaš čistilnik zraka

Čestitamo vam za nakup in dobrodošli pri Philipsu!

Da bi izkoristili vse prednosti Philipsove podpore, izdelek registrirajte na [www.philips.com/welcome](http://www.philips.com/welcome).

### Pregled izdelka (slika ①)







- A Nadzorna plošča
- B Senzor plina
- C Odvod zraka
- D Senzor delcev
- E NanoProtect filter Series 3 (FY4440/30)
- F Zadnji pokrov

## Pregled gumbov (slika ②)

Upravljalne tipke

	Gumb za stanje/ponastavitev filtra		Gumb za izbiro prikaza
	Gumb za vklop/izklop		Gumb za izbiro načina
	Gumb za vklop/izklop osvetlitve		

Zaslonska plošča

	Indikator povezave Wi-Fi		Samodejni način
	Način Turbo		Stanje mirovanja
<b>IAI</b>	Prikaz indeksa alergenov v prostoru	<b>PM2.5</b>	Prikaz delcev PM2,5
<b>Gas</b>	Prikaz onesnaženosti s plini		Opozorilo za čiščenje filtra
	Opozorilo za menjavo filtra		

## 3 Začetek uporabe

### Namestitev filtra

Pred prvo uporabo s filtra odstranite vso embalažo.

**Opomba:** pred nameščanjem filtra se prepričajte, da je čistilnik zraka odklopljen iz električne vtičnice.



- 1 Zadnji pokrov povlecite in ga odstranite z aparata (slika ③).
- 2 Filter povlecite iz aparata (slika ④).
- 3 S filtra za čiščenje zraka odstranite ves embalažni material (slika ⑤).
- 4 Filter namestite nazaj v aparat (slika ⑥).
- 5 Znova pritrdite zadnji pokrov (slika ⑦).

## Razlaga indikatorja povezave Wi-Fi

Stanje ikone povezave Wi-Fi	Stanje povezave Wi-Fi
Utripa oranžno	Vzpostavljanje povezave s pametnim telefonom
Sveti oranžno	Vzpostavljena povezava s pametnim telefonom
Utripa belo	Vzpostavljanje povezave s strežnikom
Sveti belo	Vzpostavljena povezava s strežnikom
	Funkcija Wi-Fi je onemogočena

## Povezava z omrežjem Wi-Fi

### Prva vzpostavitev povezave Wi-Fi

- 1 Prenesite in namestite Philipsovo aplikacijo "**Clean Home +**" iz trgovine **App Store** ali **Google Play**.
- 2 Priključite vtič čistilnika zraka v vtičnico in se dotaknite , da vklopite čistilnik zraka.  
↳ Indikator povezave Wi-Fi  prvič utripa oranžno.
- 3 Preverite, ali je pametni telefon ali tablični računalnik povezan v omrežje Wi-Fi.
- 4 Zaženite aplikacijo "**Clean Home +**" in kliknite "**Connect a New Device**" (Poveži novo napravo) ali pritisnite gumb "+" na vrhu zaslona. Za povezavo čistilnika zraka z omrežjem sledite navodilom na zaslonu.







### Opomba:

- To navodilo velja le za prvo nastavitvev čistilnika zraka. Če se je omrežje spremenilo ali je potrebna ponovna nastavitvev, glejte poglavje "Ponastavitvev povezave Wi-Fi" na strani 22.
- Če želite s pametnim telefonom oz. tabličnim računalnikom povezati več čistilnikov zraka, morate ta postopek izvesti za vsakega posebej.
- Pametni telefon oz. tablični računalnik in čistilnik zraka ne smeta biti več kot 10 m narazen in med njima ne sme biti nobenih ovir.
- Ta aplikacija podpira operacijska sistema Android in iOS najnovejše različice. Za najnovejšo posodobitev glede podprtih operacijskih sistemov in naprav glejte [www.philips.com/cleanhome](http://www.philips.com/cleanhome).



## Ponastavitev povezave Wi-Fi

### Opomba:

- Povezavo Wi-Fi ponastavite, ko se privzeto omrežje spremeni.
- 1 Priključite vtič čistilnika zraka v vtičnico in se dotaknite , da vklopite čistilnik zraka.
  - 2 Istočasno se dotaknite  in  za 3 sekunde, da zaslišite pisk.
    - ↳ Čistilnik zraka preklopi v način združevanja.
    - ↳ Indikator povezave Wi-Fi  utripa oranžno.
  - 3 Sledite korakom 3–4 v razdelku "Prva vzpostavitev povezave Wi-Fi".

## 4 Uporaba čistilnika zraka

### Razlaga indikatorja kakovosti zraka

Indikator kakovosti zraka se samodejno vklopi, ko vklopite čistilnik zraka, pri čemer ena za drugo zasvetijo vse barve. Po približno 30 sekundah senzor delcev izbere barvo, ki ustreza kakovosti zraka in delcem v zraku.

Barvo indikatorja kakovosti zraka določa najvišji indeks tveganja med odčitki delcev PM<sub>2,5</sub>, IA<sub>1</sub> in plinov.

Barva indikatorja kakovosti zraka	Stopnja kakovosti zraka
Modra	Dobro
Modrovijolična	Jasen
Vijoličnordeča	Slabo
Rdeča	Zelo slaba

### PM<sub>2,5</sub>

Tehnologija zaznavanja **AeraSense** pravilno zazna in se hitro odzove na tudi najmanjše spremembe delcev v zraku ter vas tako pomiri s pomočjo povratnih informacij glede PM<sub>2,5</sub> v realnem času.

Večina onesnaževalcev notranjega zraka spada med delce PM<sub>2,5</sub>, kar pomeni, da so delci onesnaževalcev v zraku manjši od 2,5 mikrometra. Pogosti viri majhnih delcev v prostoru so tobačni dim, kuhanje in prižgane sveče. Med delce PM<sub>2,5</sub> spadajo tudi nekatere bakterije, ki se prenašajo po zraku, in najmanjše spore plesni, alergeni hišnih ljubljencev in pršice.

Stopnja delcev PM <sub>2,5</sub>	Barva indikatorja kakovosti zraka
≤ 12	Modra
13–35	Modrovijolična
36–55	Vijoličnordeča
> 55	Rdeča

## IAI

Profesionalni senzor **AeraSense** zazna stopnjo alergenov v zraku v prostoru ter prikaže potencialno stopnjo tveganja za prisotnost zračnih alergenov na lestvici od 1 do 12. 1 označuje najboljšo kakovost zraka.

Stopnja IAI	Barva indikatorja kakovosti zraka
1–3	Modra
4–6	Modrovijolična
7–9	Vijoličnordeča
10–12	Rdeča

## PLINI



Napredni senzor plina prikaže spremembo stopnje zaznanih potencialno škodljivih plinov (vklj. s hlapnimi organskimi spojinami, vonjavami itd.) na lestvici od L1 do L4. L1 označuje najboljšo kakovost zraka.

Stopnja plinov	Barva indikatorja kakovosti zraka
L1	Modra
L2	Modrovijolična
L3	Vijoličnordeča
L4	Rdeča

## Vklop in izklop



### Opomba:

- Za kar najboljšo zmogljivost čiščenja zaprite vrata in okna.
- Pazite, da zaves ne približate dovodu ali odvodu zraka.

- 1 Vtič čistilnika zraka priključite v vtičnico.
- 2 Dotaknite se  za vklop čistilnika zraka.
  - ↳ Za prvo uporabo je na zaslonu prikazana koda QR za aplikacijo. Lahko jo optično preberete in prenesete aplikacijo.
  - ↳ Čistilnik zraka deluje v samodejnem načinu, na sredini zaslona pa so prikazani delci PM2,5.
  - ↳ Ko čistilnik zraka izmeri kakovost zraka, samodejno preklopi na prikaz najvišjega odčitka med delci PM2,5, IAI in plini (slika ).
- 3 Za izklop čistilnika zraka se dotaknite gumba  in ga pridržite za 3 sekunde.

**Opomba:** če čistilnik zraka po izklopu ostane priključen v vtičnico, ob ponovnem vklopu deluje s prejšnjimi nastavitvami.

## Spreminjanje nastavitve načina

Z dotikom gumba  lahko izbirate med samodejnim načinom, turbo načinom ali načinom mirovanja. Za prikaz trenutnega načina se enkrat dotaknite gumba .

**Samodejni način (A):** v samodejnim načinu dvojni senzor zaznava kakovost zraka v realnem času, aparat pa samodejno prilagaja hitrost ventilatorja glede na kakovost zraka okoliškega zraka. Nadzorna plošča lahko samodejno prilagaja svetlost zaslona glede na svetlobo v prostoru. (slika .





**Turbo način (T):** v turbo načinu čistilnik zraka deluje pri najvišji hitrosti (slika .

**Način mirovanja (M):** v načinu mirovanja čistilnik zraka deluje tiho pri nizki hitrosti. Po 3 sekundah se zaslon zatemni (slika .

## Preklop indikatorja na zaslonu



### Opomba:

• Stopnja delcev PM2,5 je privzeto prikazana na sredini zaslona.

- 1 Za preklop indikatorja na zaslonu se enkrat dotaknite gumba  (slika .
- 2 Dotaknite se gumba  in ga pridržite, da preverite stopnjo IAI/plinov/PM2,5 (slika .

## Uporaba funkcije za vklop/izklop osvetlitve

Nadzorna plošča se lahko s pomočjo senzorja svetlobe samodejno vklopi ali izklopi oz. se zatemni glede na svetlobo v prostoru. Ko je v prostoru temno, je nadzorna plošča izklopljena ali zatemnjena. Če želite vklopiti vse indikatorje, se dotaknite kateregakoli gumba. Če potem ne naredite ničesar, se vsi indikatorji ponovno izklopijo ali zatemnijo v skladu s svetlobo v prostoru (slika .

Lahko se tudi dotaknete gumba za vklop/izklop osvetlitve  ter ročno izklopite vse indikatorje in nadzorno ploščo. Dotaknite se kateregakoli gumba, da vklopite vse indikatorje (slika .

## Preverjanje stanja filtra

• Dotaknite se gumba za preverjanje stanja/ponastavitev filtra , da preverite stanje življenjske dobe filtra (slika .

↳ Na zaslonu se prikaže preostala življenjska doba filtra v odstotkih.

Barva ikone	Življenjska doba filtra	Prikaz (%)
Modra	Optimalna življenjska doba	16–100
Modro-vijolična	Dobra življenjska doba	9–15
Vijolično-rdeča	Življenjska doba se je skoraj iztekla	4–8
Rdeča	Življenjska doba se je iztekla, zamenjajte filter	0–3

**Opomba:** če v 3 sekundah ne naredite ničesar, aparat preklopi nazaj na običajni prikaz.

## 5 Čiščenje in vzdrževanje

### Opomba:

- Aparat pred čiščenjem izključite iz električnega omrežja.
- Aparata ne potaplajte v vodo ali drugo tekočino.
- Delov aparatov ne čistite z jedkimi, agresivnimi ali vnetljivimi čistili, kot sta belilo ali alkohol.
- Filtra ne čistite s tekočinami (vključno z vodo).
- Senzorja delcev in senzorja plina ne čistite s sesalnikom.

### Razpored čiščenja (slika 17)

Pogostost	Metoda čiščenja
Po potrebi	Tkanino na aparatu obrišite z vlažno krpo, plastični del pa z mehko in suho krpo
	Očistite pokrov odvoda zraka
Vsaka dva meseca	Senzor delcev očistite s suho vatirano paličico
Ko se na zaslonu prikaže 	Očistite površino filtra

### Čiščenje ohišja čistilnika zraka

Redno čistite notranjost in zunanost čistilnika zraka, da se tam ne začne nabirati prah.

- 1 Površino iz tkanine nežno obrišite z vlažno krpo (samo za model AC3858).
- 2 Z mehko in suho krpo očistite notranjost in zunanost čistilnika zraka in odvoda zraka.

### Opomba:

- Tkanine na aparatu ni mogoče odstraniti.
- Tkanine ne čistite z vročo vodo, alkoholom ali močnimi čistili.

## Čiščenje senzorja delcev



Senzor delcev očistite vsake dva meseca, če želite zagotoviti optimalno delovanje aparata.

### Opomba:

- Če čistilnik zraka uporabljate v prašnem prostoru, ga boste morda morali čistiti pogosteje.
  - Če je v prostoru visoka vlažnost, lahko na senzorju delcev nastane kondenzat, navedena kakovost zraka pa je lahko slabša, čeprav je dejansko dobra. V tem primeru očistite senzor delcev.
  - Senzorja plina ni treba čistiti.
- 1 Čistilnik zraka izklopite in izključite iz električne vtičnice.
  - 2 Zadnji pokrov povlecite in ga odstranite z aparata (slika ③).
  - 3 Senzor delcev očistite z vlažno vatirano paličico (slika ⑱).
  - 4 Vse dele temeljito osušite s suho vatirano paličico.
  - 5 Znova pritrdite zadnji pokrov (slika ⑦).

## Čiščenje površine filtra (slika ⑲)

Stanje opozorilnega indikatorja filtra	Dejanje
Na zaslonu se prikaže opozorilo za čiščenje filtra  .	Površino filtra očistite s sesalnikom.

- 1 Čistilnik zraka izklopite in izključite iz električne vtičnice.
- 2 Zadnji pokrov povlecite in ga odstranite z aparata (slika ③).
- 3 Filter povlecite iz aparata (slika ⑳).
- 4 Površino filtra očistite s sesalnikom (slika ⑲).
- 5 Filter namestite nazaj v aparat (slika ⑥).
- 6 Znova pritrdite zadnji pokrov (slika ⑦).
- 7 Vtič čistilnika zraka priključite v vtičnico.
- 8 Dotaknite se gumba , da vklopite aparat.
- 9 Dotaknite se gumba za preverjanje stanja/ponastavitev filtra  in ga pridržite za 3 sekunde, da ponastavite čas čiščenja filtra (slika ⑳).
- ↳ Na zaslonu se prikaže sporočilo "Filter cleaning completed" (Čiščenje filtra je končano).
- 10 Ko očistite filter, si temeljito umijte roke.

## Zamenjava filtra

### Razlaga zaklepa za varovanje zdravja

Ta čistilnik zraka je opremljen z indikatorjem zamenjave filtra, ki zagotavlja optimalno stanje filtra za čiščenje zraka med delovanjem čistilnika zraka. Ko je potrebna menjava filtra, opozorilo za menjavo filtra  zasveti rdeče.









Če filtra ne zamenjate pravočasno, bo čistilnik zraka prenehal delovati in se samodejno zaklenil za zaščito kakovosti zraka v prostoru. Filter zamenjajte čim prej.

### Menjava filtra (slika )

#### Opomba:

- Filter ni pralen za večkratno uporabo.
- Pred menjavo filtra izklopite čistilnik zraka in ga izključite iz električne vtičnice.





Stanje opozorilnega indikatorja filtra	Dejanje
Opozorilo za menjavo filtra  sveti	Zamenjajte NanoProtect filter Series 3 (FY4440/30)

- 1 Čistilnik zraka izklopite in izključite iz električne vtičnice.
- 2 Zadnji pokrov povlecite in ga odstranite z aparata (slika )
- 3 Filter povlecite iz aparata (slika )
- 4 Z novega filtra odstranite ves embalažni material (slika )
- 5 Nov filter vstavite v aparat (slika )
- 6 Znova pritrdite zadnji pokrov (slika )
- 7 Vtič čistilnika zraka priključite v vtičnico.
- 8 Dotaknite se gumba , da vklopite aparat.
- 9 Dotaknite se gumba za preverjanje stanja/ponastavitev filtra  in ga pridržite za 3 sekunde, da ponastavite števec življenjske dobe filtra (slika )
- 10 Ko zamenjate filter, si temeljito umijte roke.

**Opomba:** filtra ne vonjajte, saj vsebuje onesnaževalce zraka.

## Ponastavitev filtra

Filter lahko zamenjate tudi pred prikazom opozorila za menjavo filtra (  ) na zaslonu. Po menjavi filtra morate ročno ponastaviti števec življenjske dobe filtra.

- 1 Dotaknite se gumba za vklop  za 3 sekunde, da izklopite aparat in ga izključite iz električne vtičnice.
- 2 Vtič vključite v vtičnico.
- 3 V 15 sekundah po vklopu se dotaknite gumbov  in  ter ju pridržite za 3 sekunde, da ponastavite števec življenjske dobe filtra (slika ).

## 6 Shranjevanje

- 1 Čistilnik zraka izklopite in izključite iz električne vtičnice.
- 2 Čistilnik zraka, senzor delcev in površino filtra očistite (glejte poglavje "Čiščenje in vzdrževanje").
- 3 Vse dele temeljito posušite na zraku, preden jih shranite.
- 4 Filter ovijte v nepredušno plastično vrečko.
- 5 Čistilnik zraka in filter hranite na hladnem in suhem mestu.
- 6 Po rokovanju s filtrom si vedno temeljito umijte roke.

## 7 Odpravljanje težav

To poglavje vsebuje povzetek najpogostejših težav, ki se lahko pojavijo pri uporabi aparata. Če težav s temi nasveti ne morete odpraviti, se obrnite na center za pomoč uporabnikom v svoji državi.

Težava	Možna rešitev
Aparat ne deluje, tudi ko je priključen na električno omrežje.	<ul style="list-style-type: none"><li>• Preverite, ali je zadnji pokrov pravilno nameščen.</li><li>• Opozorilo za menjavo filtra je svetilo neprekinjeno, vendar zadevnega filtra niste zamenjali. Zaradi tega je zdaj aparat zaklenjen. V tem primeru zamenjajte filter in pridržite gumb , da ponastavite števec življenjske dobe filtra.</li></ul>
Pretok zraka iz odvoda zraka je bistveno šibkejši kot prej.	<ul style="list-style-type: none"><li>• Površina filtra je umazana. Očistite površino filtra (glejte poglavje "Čiščenje in vzdrževanje").</li></ul>

Težava	Možna rešitev
Kakovost zraka se ne izboljša, čeprav aparat deluje dlje časa.	<ul style="list-style-type: none"> <li>• Preverite, ali ste s filtra odstranili embalažni material.</li> <li>• Filter ni nameščen v aparat. Preverite, ali je filter (FY4440/30) pravilno nameščen.</li> <li>• Senzor delcev je moker. Stopnja vlažnosti v prostoru je visoka in povzroča kondenzacijo. Preverite, ali je senzor delcev čisti in suh (glejte poglavje "Čiščenje in vzdrževanje").</li> <li>• Prostor je velik ali pa je kakovost zunanega zraka slaba. Za kar najboljšo zmogljivost čiščenja med uporabo čistilnika zraka zaprite vrata in okna.</li> <li>• V prostoru so viri onesnaževanja, na primer kajenje, kuhanje, kadilo, parfum ali alkohol.</li> <li>• Življenjska doba filtra se je iztekla. Filter zamenjajte z novim.</li> </ul>
Barva indikatorja kakovosti zraka se ne spreminja.	<ul style="list-style-type: none"> <li>• Senzor delcev je umazan. Očistite senzor delcev (glejte poglavje "Čiščenje in vzdrževanje").</li> </ul>
Aparat oddaja nenavaden vonj.	<ul style="list-style-type: none"> <li>• Pri prvih nekaj uporabah lahko iz aparata prihaja vonj po plastiki. To je običajno. Če pa naprava oddaja vonj po zažganem tudi po odstranitvi filtra, priporočamo, da se obrnete na prodajalca izdelkov Philips ali Philipsov servisni center. Filter lahko oddaja vonj, potem ko ga uporabljate nekaj časa, in sicer zaradi vpijanja notranjih plinov. Priporočamo, da za večkratno uporabo filter ponovno aktivirate, tako, da ga postavite na neposredno sončno svetlobo. Če vonj ne izgine, filter zamenjajte.</li> </ul>
Aparat je zelo glasen.	<ul style="list-style-type: none"> <li>• To je običajno, če aparat deluje v turbo načinu.</li> <li>• Če je aparat v samodejnem načinu preglasen, aparat morda deluje pri visoki hitrosti, ker se je kakovost zraka poslabšala ali pa je prilagojena nastavitvev v aplikaciji sprožila višjo hitrost ventilatorja. Lahko izberete način mirovanja ali pa spremenite nastavitvev v aplikaciji.</li> <li>• Če se pojavlja nenormalen zvok, se obrnite na center za pomoč uporabnikom v svoji državi.</li> <li>• Če je v odvod zraka padel predmet, lahko tudi to povzroča nenormalen glasen zvok. Aparat takoj izklopite in ga obrnite na glavo, da spravite tujke iz aparata.</li> </ul>
Zaslon prikazuje, da je zadnji pokrov odprt.	<ul style="list-style-type: none"> <li>• Najprej izključite napajanje, nato pravilno namestite zadnji pokrov. Aparat priključite na napajanje in poskusite znova.</li> </ul>
Na zaslonu se prikaže koda napake "E1".	<ul style="list-style-type: none"> <li>• Motor ne deluje pravilno. Obrnite na center za pomoč uporabnikom v svoji državi.</li> </ul>



Težava	Možna rešitev
Povezava Wi-Fi ni uspešno vzpostavljena.	<ul style="list-style-type: none"> <li>• Če usmerjevalnik, s katerim je povezan čistilnik, deluje na dveh frekvenčnih pasovih in trenutno nima vzpostavljene povezave z 2,4 GHz omrežjem, preklopite na drug frekvenčni pas usmerjevalnika (2,4 GHz) in ponovno poskusite združiti čistilnik. 5 GHz omrežja niso podprta.</li> <li>• Omrežja s spletnim preverjanjem pristnosti niso podprta.</li> <li>• Preverite, ali je čistilnik v dosegu usmerjevalnika Wi-Fi. Čistilnik zraka lahko poskusite premakniti bližje usmerjevalniku Wi-Fi.</li> <li>• Preverite, ali je ime omrežja pravilno. Ime omrežja razlikuje med velikimi in malimi črkami.</li> <li>• Preverite, ali je geslo za Wi-Fi pravilno. Geslo razlikuje med velikimi in malimi črkami.</li> <li>• Poskusite znova z nastavitvijo po navodilih v razdelku "Nastavitev povezave Wi-Fi, ko se omrežje spremeni".</li> <li>• Povezavo Wi-Fi lahko motijo elektromagnetne ali druge motnje. Aparat hranite zunaj dosega drugih elektronskih naprav, ki bi lahko povzročale motnje.</li> <li>• Preverite, ali je mobilna naprava v letalskem načinu. Letalski način mora biti izklopljen, ko vzpostavljate povezavo z omrežjem Wi-Fi.</li> <li>• Za podrobnejše in najnovejše nasvete za odpravljanje težav glejte razdelek s pomočjo v aplikaciji.</li> </ul>

## 8 Garancija in servis

Če potrebujete informacije ali imate kakršnokoli težavo, obiščite Philipsovo spletno stran [www.philips.com](http://www.philips.com) ali se obrnite na Philipsov center za pomoč uporabnikom v svoji državi (telefonsko številko lahko najdete na mednarodnem garancijskem listu). Če v vaši državi ni centra za pomoč uporabnikom, se obrnite na lokalnega Philipsovega prodajalca.

### Naročanje delov ali dodatne opreme

Če želite zamenjati del ali kupiti dodaten del, se obrnite na Philipsovega prodajalca ali obiščite spletno stran [www.philips.com/support](http://www.philips.com/support).

V primeru težav pri nabavi delov se obrnite na Philipsov center za pomoč uporabnikom v svoji državi (telefonsko številko lahko najdete na mednarodnem garancijskem listu).

# Sadržaj

<b>1</b>	<b>Važno</b> .....	<b>32</b>
	Bezbednost .....	32
	Elektromagnetna polja (EMF) .....	34
	Recikliranje .....	34
	Pojednostavljena EU deklaracija o uskladenosti .....	34
<b>2</b>	<b>Vaš prečišćivač vazduha</b> .....	<b>34</b>
	Pregleda proizvoda (sl. ①) .....	34
	Pregled komandi (sl. ②) .....	35
<b>3</b>	<b>Početak rada</b> .....	<b>35</b>
	Instaliranje filtera .....	35
	Razumevanje Wi-Fi indikatora .....	36
	Wi-Fi veza .....	36
<b>4</b>	<b>Korišćenje prečišćivača vazduha</b> .....	<b>37</b>
	Razumevanje indikatora kvaliteta vazduha .....	37
	Uključivanje i isključivanje .....	38
	Promena postavke režima .....	39
	Promena indikatora prikaza .....	39
	Korišćenje funkcije uključivanja/isključivanja svetla .....	39
	Provera statusa filtera .....	39
<b>5</b>	<b>Čišćenje i održavanje</b> .....	<b>40</b>
	Raspored čišćenja (sl. ⑰) .....	40
	Čišćenje kućišta prečišćivača vazduha .....	40
	Čišćenje senzora za čestice .....	41
	Čišćenje površine filtera (sl. ⑲) .....	41
	Zamena filtera .....	42
	Resetovanje filtera .....	43
<b>6</b>	<b>Odlaganje</b> .....	<b>43</b>
<b>7</b>	<b>Rešavanje problema</b> .....	<b>43</b>
<b>8</b>	<b>Garancija i servis</b> .....	<b>45</b>
	Naručivanje delova ili dodataka .....	45

# 1 Važno

---

## Bezbednost

Pre upotrebe aparata pažljivo pročitajte ovaj korisnički priručnik i sačuvajte ga za buduće potrebe.

### Opasnost

- Da biste izbegli opasnost od strujnog udara i/ili požara, nemojte da čistite aparat vodom ili bilo kojom drugom tečnošću, kao ni (zapaljivim) deterdžentom. Takođe nemojte da dozvolite da prodru u aparat.
- Oko aparata nemojte da prskate zapaljive materije, poput insekticida ili parfema.

### Upozorenje

- Pre uključivanja aparata proverite da li napon naznačen na aparatu odgovara naponu lokalne mreže.
- Ako je kabl za napajanje oštećen, uvek mora da ga zameni kompanija Philips, ovlašćeni Philips servisni centar ili na sličan način kvalifikovane osobe kako bi se izbegla opasnost.
- Nemojte da koristite aparat ako je oštećen utikač, kabl za napajanje ili sam aparat.
- Ovaj aparat mogu da koriste deca starija od 8 godina i osobe sa smanjenim fizičkim, senzornim ili mentalnim sposobnostima, ili nedostatkom iskustva i znanja, pod uslovom da su pod nadzorom ili da su dobile uputstva za bezbednu upotrebu aparata i da razumeju moguće opasnosti.
- Deca ne bi trebalo da se igraju aparatom.
- Deca ne bi trebalo da čiste aparat niti da ga održavaju bez nadzora.
- Nemojte da blokirate ulaz i izlaz vazduha, npr. tako što ćete nešto spustiti na izlaz za vazduh ili ispred ulaza za vazduh.
- Uverite se da strani predmeti neće upasti u aparat kroz izlaz za vazduh.

### Opomena

- Ovaj uređaj nije zamena za odgovarajuću ventilaciju, redovno usisavanje ili upotrebu aspiratora ili ventilatora pri kujanju.

- Aparat uvek postavite i koristite na suvoj, stabilnoj, ravnoj i horizontalnoj površini.
- Ostavite bar 20 cm slobodnog prostora oko aparata i bar 30 cm slobodnog prostora iznad aparata.
- Nemojte da stojite niti da sedite na aparatu. Nemojte ništa da stavljate na aparat.
- Nemojte da stavljate aparat direktno ispod klima-uređaja da biste sprečili da kondenzacija kaplje u aparat.
- Koristite isključivo originalne Philips filtere namenjene baš za ovaj aparat. Nemojte da koristite nikakve druge filtere.
- Sagorevanje filtera može da izazove nepopravljivu opasnost po ljude i/ili da ugrozi druge živote. Nemojte da koristite filter kao gorivo ili u slične svrhe.
- Trudite se da ne udarite aparat (naročito ulaz i izlaz vazduha) čvrstim predmetima.
- Nemojte stavljati prste ili predmete u izlaz ili izlaz za vazduh da biste sprečili telesne povrede ili kvarove na aparatu.
- Nemojte koristiti aparat pošto ste prethodno upotrebili neki sprej protiv insekata niti na mestima sa mirišljavim štapićima ili hemijskim isparenjima.
- Nemojte koristiti aparat pored aparata na gas, grejnih tela ili kamina.
- Uvek isključite aparat sa strujne mreže kada želite da ga premestite, očistite, zamenite filter ili obavite održavanje.
- Aparat je namenjen samo za kućnu upotrebu pod normalnim uslovima rada.
- Nemojte da koristite aparat u vlažnim okruženjima niti u okruženjima sa visokom vlažnošću ili ambijentalnom temperaturom, kao što su kupatilo, toalet ili kuhinja, odnosno u prostorijama sa velikim temperaturnim promenama.
- Ovaj aparat ne uklanja ugljen-monoksid (CO) niti radon (Rn). Ne može da se koristi kao bezbednosni aparat u slučaju nezgoda sa procesima sagorevanja i opasnim hemikalijama.
- Nemojte da koristite filter koji nije odobrila kompanija Philips kako biste obezbedili normalno funkcionisanje aparata, učinak prečišćavanja vazduha i bezbednost materijala filtera.

---

## Elektromagnetna polja (EMF)

Ovaj Philips aparat usklađen je sa svim primenjivim standardima i propisima u vezi sa izlaganjem elektromagnetnim poljima..

---

## Recikliranje

Ovaj simbol ukazuje na to da ovaj proizvod ne sme da se odlaže sa običnim kućnim otpadom (2012/19/EU).



Pratite propise svoje zemlje za zasebno prikupljanje otpadnih električnih i elektronskih proizvoda. Pravilno odlaganje doprinosi sprečavanju negativnih posledica po životnu sredinu i zdravlje ljudi.

---

## Pojednostavljena EU deklaracija o usklađenosti

Kompanija Philips Consumer Lifestyle B.V. na ovaj način izjavljuje da je radio oprema tipa AC3854/AC3858 usklađena sa Direktivom 2014/53/EU. Ceo tekst deklaracije o usklađenosti za EU dostupan je na sledećoj internet adresi: [www.philips.com](http://www.philips.com).

## 2 Vaš prečišćivač vazduha

Čestitamo na kupovini i dobro došli u Philips!

Da biste najbolje iskoristili podršku koju nudi kompanija Philips, registrujte proizvod na: [www.philips.com/welcome](http://www.philips.com/welcome).





---

### Pregleda proizvoda (sl. ①)







- A Upravljačka ploča
- B Senzor za gas
- C Otvor za izlaz vazduha
- D Senzor za čestice
- E NanoProtect filter serije 3 (FY4440/30)
- F Zadnji poklopac

## Pregled komandi (sl. ②)

Kontrolna dugmad

	Dugme za status filtera / resetovanje		Dugme za promenu prikaza
	Dugme za uključivanje/ isključivanje		Dugme za promenu režima
	Dugme za uključivanje/ isključivanje svetla		

Panel ekrana

	Wi-Fi indikator		Automatski režim
	Režim Turbo		Režim za spavanje
<b>IAI</b>	Prikaz indeksa alergena u zatvorenom	<b>PM2.5</b>	PM2.5 prikaz
<b>Gas</b>	Prikaz zagađenja gasovima		Upozorenje za čišćenje filtera
	Upozorenje za zamenu filtera		

Srpski

## 3 Početak rada

### Instaliranje filtera

Uklonite svu ambalažu filtera pre prve upotrebe.

**Napomena:** Proverite da li je prečišćivač vazduha isključen iz strujne utičnice pre nego što instalirate filter.



- 1 Povucite zadnji poklopac i skinite ga sa aparata (sl. ③).
- 2 Skinite filter sa aparata (sl. ④).
- 3 Uklonite sav materijal za pakovanje sa filtera za prečišćavanje vazduha (sl. ⑤).
- 4 Vratite filter u aparat (sl. ⑥).
- 5 Ponovo postavite zadnji poklopac (sl. ⑦).

## Razumevanje Wi-Fi indikatora

Status Wi-Fi ikone	Status Wi-Fi veze
Treperi narandžasto	Povezivanje sa pametnim telefonom
Svetli narandžasto	Uspostavljena je veza sa pametnim telefonom
Treperi belo	Povezivanje na server
Svetli belo	Uspostavljena je veza sa serverom
	Wi-Fi funkcija je onemogućena

## Wi-Fi veza

### Prvo podešavanje Wi-Fi veze

- 1 Preuzmite i instalirajte aplikaciju Philips „Clean Home +“ sa portala **App Store** ili **Google Play**.
- 2 Uključite utikač prečišćivača vazduha u strujnu utičnicu i dodirnite  da biste uključili prečišćivač vazduha.  
↳ Wi-Fi indikator  prvi put treperi narandžasto.
- 3 Proverite da li je pametni telefon ili tablet uspešno povezan na Wi-Fi mrežu.
- 4 Pokrenite aplikaciju „Clean Home +“ i kliknite na „Connect a New Device“ (Poveži novi uređaj) ili pritisnite dugme „+“ u vrhu ekrana. Pratite uputstva na ekranu da biste povezali prečišćivač vazduha na mrežu.







### Napomena:

- Ovo uputstvo važi samo za prvo podešavanje prečišćivača vazduha. Ako se mreža promeni ili je potrebno ponovo obaviti podešavanje, pogledajte poglavlje „Resetovanje Wi-Fi veze“ na stranici 37.
- Ako želite da povežete više prečišćivača vazduha sa pametnim telefonom ili tabletom, morate da ih povežete jedan po jedan.
- Proverite da li je razdaljina između pametnog telefona ili tableta i prečišćivača vazduha manja od 10 m bez prepreka.
- Ova aplikacija podržava najnovije verzije operativnih sistema Android i iOS. Pogledajte [www.philips.com/cleanhome](http://www.philips.com/cleanhome) za najnovija ažuriranja podržanih operativnih sistema i uređaja.

## Resetovanje Wi-Fi veze

### Napomena:

- Resetujte Wi-Fi vezu kada se promeni podrazumevana mreža.
- 1 Uključite utikač prečišćivača vazduha u strujnu utičnicu i dodirnite  da biste uključili prečišćivač vazduha.
  - 2 Istovremeno dodirnite  i , pa držite 3 sekunde dok ne budete čuli zvučni signal.
    - ↳ Prečišćivač vazduha prelazi u režim uparivanja.
    - ↳ Wi-Fi indikator  treperi narandžasto.
  - 3 Pratite korake 3–4 iz odeljka „Prvo podešavanje Wi-Fi veze“.

## 4 Korišćenje prečišćivača vazduha

### Razumevanje indikatora kvaliteta vazduha

Indikator kvaliteta vazduha se automatski uključuje kada uključite prečišćivač vazduha i redom svetli svim bojama. Nakon približno 30 sekundi, senzor za čestice bira boju koja odgovara kvalitetu okolnog vazduha u pogledu čestica u vazduhu.

Boja indikatora kvaliteta vazduha određuje se na osnovu indeksa najvećeg rizika među PM2.5, IAI i očitavanjima gasa.

Boja indikatora kvaliteta vazduha	Nivo kvaliteta vazduha
Plava	Dobro
Plavo-ljubičasta	Umereno
Ljubičasto-crvena	Loš
Crvena	Veoma loš

### PM2.5

Tehnologija prepoznavanja **AeraSense** precizno prepoznaje i brzo reaguje čak i na najmanje promene čestica u vazduhu. Pruža vam sigurnost uz PM2.5 informacije u realnom vremenu.

Većina zagađivača u zatvorenom spada u kategoriju PM2.5 – koja se odnosi na čestice zagađivača u vazduhu manje od 2,5 mikrometara. Uobičajeni izvori finih čestica u zatvorenom su duvanski dim, kuvanje, gorenje sveća. Neke bakterije u vazduhu i najmanje spore budi, alergeni od kućnih ljubimaca i grinje takode spadaju u kategoriju PM2.5.

PM2.5 nivo	Boja indikatora kvaliteta vazduha
≤12	Plava
13–35	Plavo-ljubičasta
36–55	Ljubičasto-crvena
>55	Crvena



## IAI

Profesionalni **AeraSense** senzor detektuje nivo alergena u vazduhu u zatvorenom i pomoću numeričke skale od 1 do 12 prikazuje potencijalni nivo rizika. 1 ukazuje na najbolji kvalitet vazduha.

IAI nivo	Boja indikatora kvaliteta vazduha
1-3	Plava
4-6	Plavo-ljubičasta
7-9	Ljubičasto-crvena
10-12	Crvena

## GAS



Uz napredni senzor za gas, prikaz od L1 do L4 ukazuje na promene nivoa potencijalno štetnih gasova (uključujući VOC, mirise itd.) koji su otkriveni. L1 ukazuje na najbolji kvalitet vazduha.

Nivo gasova	Boja indikatora kvaliteta vazduha
L1	Plava
L2	Plavo-ljubičasta
L3	Ljubičasto-crvena
L4	Crvena

## Uključivanje i isključivanje



### Napomena:

- Za optimalne performanse prečišćavanja, zatvorite vrata i prozore.
- Držite zavese dalje od ulaza i izlaza za vazduh.

- 1 Uključite utikač prečišćivača vazduha u zidnu utičnicu.
- 2 Dodirnite  da biste uključili prečišćivač.
  - ↳ QR kôd za aplikaciju prikazuje se na ekranu za prvo korišćenje – možete da ga skenirate i da preuzmete aplikaciju.
  - ↳ Prečišćivač vazduha radi u automatskom režimu i na sredini ekrana se prikazuje PM2.5.
  - ↳ Nakon merenja kvaliteta vazduha, prečišćivač vazduha se automatski prebacuje na prikaz sa najvišim očitavanjima između PM2.5, IAI i Gas (sl. 8).
- 3 Dodirnite dugme  i držite ga 3 sekunde da biste isključili prečišćivač vazduha.

**Napomena:** Ako prečišćivač vazduha ostane povezan u zidnu utičnicu nakon što ga isključite, pri sledećem uključivanju će raditi sa prethodnim postavkama.

## Promena postavke režima

Možete da izaberete automatski režim, turbo režim ili režim za spavanje tako što ćete dodirnuti dugme . Jednom dodirnite dugme  da biste prikazali trenutni režim.





**Automatski režim (A):** U automatskom režimu dva senzora registruju kvalitet vazduha u realnom vremenu, a aparat automatski prilagođava brzinu ventilatora u skladu sa kvalitetom okolnog vazduha; kontrolna tabla može automatski da prilagođava osvetljenost ekrana nivou ambijentalnog osvetljenja. (sl. ).

**Turbo režim (T):** U turbo režimu prečišćivač vazduha radi najvećom brzinom (sl. ).

**Režim za spavanje (S):** U režimu za spavanje prečišćivač vazduha radi tiho malom brzinom. Ekran se prigušuje nakon 3 sekunde (sl. ).



## Promena indikatora prikaza

### Napomena:



- PM2.5 nivo se podrazumevano prikazuje na sredini ekrana.
- 1 Jednom dodirnite dugme  da biste promenili indikator prikaza (sl. ).
  - 2 Dodirnite i držite dugme  da biste pogledali objašnjenje za IA1/Gas/PM2.5 nivo (sl. ).

## Korišćenje funkcije uključivanja/isključivanja svetla

Zahvaljujući senzoru svetla, kontrolna tabla može automatski da se uključi, isključi ili priguši. Kontrolna tabla će biti isključena ili prigušena kada je ambijentalno svetlo slabo. Možete da dodirnete bilo koje dugme da biste aktivirali sva svetla. Zatim će se, ako nema dodatnih radnji, sva svetla ponovo isključiti ili prigušiti u skladu sa ambijentalnim osvetljenjem (sl. ).

Možete da dodirnete dugme za uključivanje/isključivanje svetla  da biste ručno isključili sva svetla i kontrolnu tablu. Dodirnite bilo koje dugme da biste aktivirali sva svetla (sl. ).

## Provera statusa filtera

- Dodirnite dugme za proveru/resetovanje statusa filtera  da biste proverili radni status filtera (sl. ).
- ↳ Procenat preostalog radnog veka filtera prikazuje se na ekranu.

Boja ikone	Indikator radnog veka filtera	Prikaz (%)
Plava	Optimalni radni vek	16–100
Plavo-ljubičasta	Dobar radni vek	9–15
Ljubičasto-crvena	Radni vek je pri samom kraju	4–8
Crvena	Radni vek je završen, zamenite filter	0–3

**Napomena:** Aparat se vraća na normalni prikaz ako nema operacija 3 sekunde.

## 5 Čišćenje i održavanje

### Napomena:

- Aparat uvek isključite iz napajanja pre nego što počnete sa čišćenjem.
- Nikada nemojte da uranjate aparat u vodu ili neku drugu tečnost.
- Nikada nemojte da koristite abrazivna, agresivna ili zapaljiva sredstva za čišćenje, kao što je izbeljivač ili alkohol, za čišćenje bilo kojeg dela aparata.
- Nikada nemojte da koristite nikakve tečnosti (uključujući vodu) za čišćenje filtera.
- Nemojte da pokušavate da čistite senzor za čestice i senzor za gas usisivačem.

### Raspored čišćenja (sl. 17)

Učestalost	Metod čišćenja
Kada je potrebno	Obrišite deo aparata od tkanine vlažnom krpom, a plastični deo aparata obrišite mekom, suvom krpom
	Očistite poklopac izlaza za vazduh
Svaka dva meseca	Očistite senzor za čestice suvim štapićem sa vatom
Kada se na ekranu prikaže 	Očistite površinu filtera

### Čišćenje kućišta prečišćivača vazduha

Redovno čistite unutrašnjost i spoljašnjost prečišćivača vazduha da biste sprečili sakupljanje prašine.

- 1 Površinu sa tkaninom blago obrišite vlažnom krpom (samo za AC3858).
- 2 Mekom, suvom krpom očistite unutrašnjost i spoljašnjost prečišćivača vazduha, kao i izlaz za vazduh.

### Napomena:

- Tkanina kojom je obložen aparat ne može da se ukloni.
- Nemojte da koristite vruću vodu, alkohol niti agresivna sredstva za čišćenje tkanine.

## Čišćenje senzora za čestice

Očistite senzora za čestice na svaka 2 meseca radi optimalnog funkcionisanja aparata.



### Napomena:

- Ako se prečišćivač vazduha koristi u prašnjavom okruženju, može da bude potrebno češće čišćenje.
- Ako je nivo vlažnosti u prostoriji veoma visok, može da dođe do stvaranja kondenzacije na senzoru za čestice, a indikator kvaliteta vazduha može da pokazuje loš kvalitet, iako je on u stvari dobar. Ako dođe do toga, očistite senzora za čestice.
- Senzor za gas nije potrebno čistiti.

- 1 Isključite prečišćivač vazduha i isključite ga iz zidne utičnice.
- 2 Povucite zadnji poklopac i skinite ga sa aparata (sl. ③).
- 3 Očistite senzora za čestice suvim štapićem sa vatom (sl. ⑱).
- 4 Temeljno osušite sve delove suvim štapićem sa vatom.
- 5 Ponovo postavite zadnji poklopac (sl. ⑦).

## Čišćenje površine filtera (sl. ⑲)

Status indikatora upozorenja za filter	Akcija
Upozorenje za čišćenje filtera  se prikazuje na ekranu.	Očistite površinu filtera usisivačem.

- 1 Isključite prečišćivač vazduha i isključite ga iz zidne utičnice.
- 2 Povucite zadnji poklopac i skinite ga sa aparata (sl. ③).
- 3 Izvadite filter iz aparata (sl. ⑳).
- 4 Očistite površinu filtera usisivačem (sl. ㉑).
- 5 Vratite filter u aparat (sl. ⑥).
- 6 Ponovo postavite zadnji poklopac (sl. ⑦).
- 7 Uključite utikač prečišćivača vazduha u zidnu utičnicu.
- 8 Dodirnite dugme  da biste uključili aparat.
- 9 Dodirnite dugme za proveru/resetovanje statusa filtera  i držite ga 3 sekunde da biste resetovali vreme čišćenja filtera (sl. ㉒).
  - ↳ Na ekranu se prikazuje poruka „Čišćenje filtera je obavljeno“.
- 10 Temeljno operite ruke nakon čišćenja filtera.

## Zamena filtera

### Razumevanje blokade za zaštitu zdravog vazduha

Ovaj prečišćivač vazduha ima indikator za zamenu filtera koji garantuje da je filter za prečišćavanje vazduha u optimalnom stanju kada prečišćivač vazduha radi. Kada je potrebno zameniti filter, upozorenje za zamenu filtera  svetli crveno.



Ako filter ne zamenite na vreme, prečišćivač vazduha će prestati da radi i automatski će se zaključati radi zaštite kvaliteta vazduha u prostoriji. Zamenite filter što je pre moguće.

### Zamena filtera (sl. 23)

#### Napomena:

- Filter ne može da se pere niti ponovo da se koristi.
- Uvek isključite prečišćivač vazduha i isključite ga iz zidne utičnice pre zamene filtera.



Status indikatora upozorenja za filter	Akcija
Uključuje se upozorenje za zamenu filtera 	Zamenite NanoProtect filter serije 3 (FY4440/30)

- 1 Isključite prečišćivač vazduha i isključite ga iz zidne utičnice.
- 2 Povucite zadnji poklopac i skinite ga sa aparata (sl. 3).
- 3 Izvadite filter iz aparata (sl. 20).
- 4 Uklonite svu ambalažu novog filtera (sl. 5).
- 5 Stavite novi filter u aparat (sl. 6).
- 6 Ponovo postavite zadnji poklopac (sl. 7).
- 7 Uključite utikač prečišćivača vazduha u zidnu utičnicu.
- 8 Dodirnite dugme  da biste uključili aparat.
- 9 Dodirnite dugme za proveru/resetovanje statusa filtera  i držite ga 3 sekunde da biste resetovali brojač za radni vek filtera (sl. 24).
- 10 Temeljno operite ruke nakon zamene filtera.

**Napomena:** Nemojte da mirišete filter zato što se u njemu skupljaju zagađivači iz vazduha.

## Resetovanje filtera

Filter možete da zamenite čak i pre nego što se upozorenje za zamenu filtera (  ) prikaže na ekranu. Nakon zamene filtera potrebno je da ručno resetujete brojač za radni vek filtera.

- 1 Dodirnite dugme za napajanje  i držite ga 3 sekunde da biste isključili aparat, pa ga isključite iz zidne utičnice.
- 2 Uključite utikač u zidnu utičnicu.
- 3 U roku od 15 sekundi od uključivanja, dodirnite i držite dugmad  i  3 sekunde da biste resetovali brojač za radni vek filtera (sl. (25)).

## 6 Odlaganje

- 1 Isključite prečišćivač vazduha i isključite ga iz zidne utičnice.
- 2 Očistite prečišćivač vazduha, senzor za čestice i površinu filtera (pogledajte poglavlje „Čišćenje i održavanje“).
- 3 Ostavite sve delove da se temeljno osuše na vazduhu pre odlaganja.
- 4 Umotajte filter u hermetički zatvorene plastične kese.
- 5 Prečišćivač vazduha i filter odložite na suvo i hladno mesto.
- 6 Uvek temeljno operite ruke nakon rukovanja filterom.

## 7 Rešavanje problema

U ovom poglavlju ukratko su navedeni najčešći problemi do kojih može da dođe sa aparatom. Ako ne možete da rešite problem pomoću liste mogućih problema u nastavku, obratite se centru za korisničku podršku u svojoj zemlji.

Problem	Moguće rešenje
Aparat ne radi iako je povezan na strujnu mrežu.	<ul style="list-style-type: none"> <li>• Proverite da li je zadnji poklopac pravilno postavljen.</li> <li>• Upozorenje za zamenu filtera je bilo uzastopno uključeno, ali niste zamenili odgovarajući filter. Kao rezultat toga, aparat je sada zaključan. U tom slučaju, zamenite filter i pritisnite i držite  da biste resetovali brojač za radni vek filtera.</li> </ul>
Protok vazduha kroz izlaz za vazduh je značajno slabiji nego ranije.	<ul style="list-style-type: none"> <li>• Površina filtera je prljava. Očistite površinu filtera (pogledajte poglavlje „Čišćenje i održavanje“).</li> </ul>

Problem	Moguće rešenje
Kvalitet vazduha se ne popravlja iako aparat radi duže vreme.	<ul style="list-style-type: none"> <li>• Proverite da li je ambalaža uklonjena sa filtera.</li> <li>• Filter nije stavljen u aparat. Proverite da li je filter (FY4440/30) pravilno instaliran.</li> <li>• Senzor za čestice je vlažan. Nivo vlažnosti u prostoriji je visok i izaziva kondenzaciju. Proverite da li je senzor za čestice čist i suv (pogledajte poglavlje „Čišćenje i održavanje“).</li> <li>• Prostorija je velika ili je kvalitet spoljnog vazduha loš. Za optimalne performanse prečišćavanja, zatvorite vrata i prozore kada koristite prečišćivač vazduha.</li> <li>• Postoje izvori zagađenja u zatvorenom. Na primer, duvanski dim, kuvanje, tamjan, parfem ili alkohol.</li> <li>• Filter je došao do kraja radnog veka. Zamenite filter novim.</li> </ul>
Boja indikatora kvaliteta vazduha je uvek ista.	<ul style="list-style-type: none"> <li>• Senzor za čestice je prljav. Očistite senzor za čestice (pogledajte poglavlje „Čišćenje i održavanje“).</li> </ul>
Aparat proizvodi čudan miris.	<ul style="list-style-type: none"> <li>• Tokom prvih nekoliko korišćenja aparat može da emituje miris plastike. To je normalno. Međutim, ako aparat emituje miris paljevine čak i kada uklonite filter, obratite se prodavcu kompanije Philips ili ovlašćenom Philips servisnom centru. Filter može da emituje miris nakon određenog vremena korišćenja usled apsorbovanja gasova u zatvorenom prostoru. Preporučuje se da ponovo aktivirate filter tako što ćete ga staviti na direktno sunčevo svetlo radi ponovne upotrebe. Ako se miris i dalje javlja, zamenite filter.</li> </ul>
Aparat je izuzetno glasan.	<ul style="list-style-type: none"> <li>• To je normalno ako aparat radi u režimu turbo.</li> <li>• Ako je aparat previše glasan u automatskom režimu, moguće je da radi velikom brzinom zato što kvalitet vazduha postaje lošiji ili personalizovana postavka u aplikaciji aktivira veću brzinu ventilatora. Možete da odaberete režim za spavanje ili da promenite postavke u aplikaciji.</li> <li>• Ako se čuje neuobičajen zvuk, obratite se centru za korisničku podršku u svojoj zemlji.</li> <li>• Ako nešto upadne u izlaz za vazduh, to takode može da bude uzrok neuobičajeno glasnog zvuka. Odmah isključite aparat i okrenite ga naopako da bi strani predmeti ispalili iz aparata.</li> </ul>
Na ekranu se prikazuje da je zadnji poklopac otvoren.	<ul style="list-style-type: none"> <li>• Prvo isključite napajanje, pa pravilno postavite zadnji poklopac. Povežite aparat na napajanje i pokušajte ponovo.</li> </ul>
Kôd greške „E1“ se prikazuje na ekranu.	<ul style="list-style-type: none"> <li>• Postoji kvar na motoru. Obratite se centru za korisničku podršku u svojoj zemlji.</li> </ul>

Problem	Moguće rešenje
Wi-Fi podešavanje nije uspešno obavljeno.	<ul style="list-style-type: none"> <li>• Ako ruter na koji je povezan prečišćivač vazduha podržava dva opsega i trenutno nije povezan na mrežu od 2,4 GHz, promenite opseg na ruteru (2,4 GHz) i ponovo pokušajte da uparite prečišćivač. Nisu podržane mreže od 5 GHz.</li> <li>• Nisu podržane mreže sa veb potvrdom identiteta.</li> <li>• Proverite da li je prečišćivač u dometu Wi-Fi rutera. Možete da probate da postavite prečišćivač vazduha bliže Wi-Fi ruteru.</li> <li>• Proverite da li je mrežni naziv ispravan. Mrežni naziv prepoznaje mala i velika slova.</li> <li>• Proverite da li je Wi-Fi lozinka ispravna. Lozinka prepoznaje mala i velika slova.</li> <li>• Ponovo pokušajte podešavanje pomoću uputstava u odeljku „Podešavanje Wi-Fi veze pri promeni mreže“.</li> <li>• Wi-Fi povezivanje mogu da ometaju elektromagnetne ili druge smetnje. Držite aparat dalje od drugih elektronskih uređaja koji mogu da izazovu smetnje.</li> <li>• Proverite da li je mobilni uređaj u režimu rada u avionu. Proverite da li je režim rada u avionu deaktiviran kada se povezujete na Wi-Fi mrežu.</li> <li>• Pogledajte odeljak za pomoć u aplikaciji za sveobuhvatne i ažurirane savete za rešavanje problema.</li> </ul>

## 8 Garancija i servis

Ako su vam potrebne informacije ili ako imate neki problem, posetite veb lokaciju kompanije Philips [www.philips.com](http://www.philips.com) ili se obratite centru za korisničku podršku kompanije Philips u svojoj zemlji (broj telefona ćete pronaći u međunarodnom garantnom listu). Ako u vašoj zemlji ne postoji centar za korisničku podršku, obratite se lokalnim distributeru Philips proizvoda.

### Naručivanje delova ili dodataka

Ukoliko je potrebno da zamenite deo ili ako želite da kupite dodatni deo, obratite se prodavcu Philips proizvoda ili posetite [www.philips.com/support](http://www.philips.com/support).

Ako imate problema sa nabavkom delova, obratite se centru za korisničku podršku kompanije Philips u svojoj zemlji (broj telefona ćete pronaći u međunarodnom garantnom listu).









Ovaj dokument je originalno proizveden i objavljen od strane proizvođača, brenda Philips, i preuzet je sa njihove zvanične stranice. S obzirom na ovu činjenicu, Tehnoteka ističe da ne preuzima odgovornost za tačnost, celovitost ili pouzdanost informacija, podataka, mišljenja, saveta ili izjava sadržanih u ovom dokumentu.

Napominjemo da Tehnoteka nema ovlašćenje da izvrši bilo kakve izmene ili dopune na ovom dokumentu, stoga nismo odgovorni za eventualne greške, propuste ili netačnosti koje se mogu naći unutar njega. Tehnoteka ne odgovara za štetu nanесenu korisnicima pri upotrebi netačnih podataka. Ukoliko imate dodatna pitanja o proizvodu, ljubazno vas molimo da kontaktirate direktno proizvođača kako biste dobili sve detaljne informacije.

Za najnovije informacije o ceni, dostupnim akcijama i tehničkim karakteristikama proizvoda koji se pominje u ovom dokumentu, molimo posetite našu stranicu klikom na sledeći link:

<https://tehnoteka.rs/p/philips-preciscivac-vazduha-ac385850-akcija-cena/>