

## Uputstvo za upotrebu

MIELE frižider KS 4887 DD



**Miele**



Tehnoteka je online destinacija za upoređivanje cena i karakteristika bele tehnike, potrošačke elektronike i IT uređaja kod trgovinskih lanaca i internet prodavnica u Srbiji. Naša stranica vam omogućava da istražite najnovije informacije, detaljne karakteristike i konkurentne cene proizvoda.

Posetite nas i uživajte u ekskluzivnom iskustvu pametne kupovine klikom na link:

<https://tehnoteka.rs/p/miele-frizider-ks-4887-dd-akcija-cena/>

## Uputstvo za upotrebu Frižider



















**Obavezno** pročitajte ovo uputstvo za upotrebu i montažu pre postavljanja – instalacije – puštanja u rad. Tako ćete zaštititi sebe i izbeći oštećenja.

# Sadržaj

---

<b>Sigurnosna uputstva i upozorenja</b> .....	5
<b>Vaš doprinos zaštiti životne sredine</b> .....	15
<b>Instalacija</b> .....	16
Mesto postavljanja uređaja .....	16
Klimatska klasa .....	17
Zahtevi za dovod i odvod vazduha .....	17
Postavljanje više rashladnih uređaja.....	18
Postavljanje uređaja „Side-by-Side“ .....	18
Promena smera otvaranja vrata.....	18
Montaža priloženih zidnih odstoynika .....	19
Postavljanje rashladnog uređaja.....	19
Nivelisanje rashladnog uređaja.....	20
Integrisanje rashladnog uređaja u kuhinjski blok.....	21
Ugradne mere.....	23
Električni priključak.....	26
<b>Ušteda energije</b> .....	27
<b>Opis uređaja</b> .....	28
Pregled uređaja .....	28
Početni ekran.....	30
Razumevanje principa rukovanja .....	30
Režim podešavanja  .....	31
Uređenje unutrašnjosti uređaja.....	33
Pomeranje posude za odlaganje sa finim podešavanjem .....	33
Premeštanje posude za odlaganje sa finim podešavanjem .....	33
Premeštanje police za namirnice/police za flaše.....	34
Kačenje pregrade za jaja .....	34
Premeštanje ili uklanjanje držača za flaše .....	34
Premeštanje police za odlaganje namirnica/police za odlaganje namirnica sa osvetljenjem.....	34
Pomeranje razdeljene police za odlaganje namirnica.....	35
Premeštanje razdeljene police za odlaganje namirnica.....	35
Premeštanje nosača za flaše.....	35
Mesto za pleh za pečenje.....	36
Upotreba nosača za flaše u razdvojnoj ploči .....	36
Vađenje i ponovno postavljanje kutije za sortiranje.....	36
Premeštanje filtera za mirise.....	37
Priloženi pribor.....	37
Pribor koji se posebno kupuje.....	37

<b>Uključivanje i isključivanje rashladnog uređaja .....</b>	<b>39</b>
Pre prve upotrebe.....	39
Priključivanje rashladnog uređaja.....	39
Punjenje i postavljanje posude za vodu za raspršivač .....	39
Uključivanje rashladnog uređaja.....	39
Isključivanje rashladnog uređaja .....	39
Obratiti pažnju ako ste duže vreme odsutni .....	40
<b>Odgovarajuća temperatura .....</b>	<b>41</b>
Indikator temperature .....	42
Podešavanje temperature.....	42
Moguće vrednosti podešavanja .....	42
<b>Korišćenje funkcije Intenzivno hlađenje .....</b>	<b>43</b>
<b>Aktiviranje drugih podešavanja.....</b>	<b>44</b>
Objašnjenja o datim podešavanjima .....	44
Režim rada Party  .....	44
Funkcija Holiday  .....	44
Uključivanje funkcije zaključavanja  /  .....	45
Šabat-program  .....	46
Informacija o Šabat-programu  .....	46
Promena vremena do aktiviranja alarma za vrata  .....	47
Miele@home .....	47
Menjanje jačine zvučnih upozorenja i zvučnih signala  /  .....	49
Menjanje osvetljenosti ekrana  .....	49
Isključivanje demo programa  .....	50
Resetovanje podešavanja na fabrička podešavanja  .....	50
Informacije  .....	50
Indikator potrebe zamene filtera za mirise  .....	50
Režim čišćenja  .....	51
<b>Alarm za vrata .....</b>	<b>52</b>
<b>Čuvanje namirnica u zoni za hlađenje .....</b>	<b>53</b>
Različite zone hlađenja.....	53
Nije pogodno za čuvanje u zoni hlađenja.....	54
Saveti za kupovinu namirnica.....	54
Pravilno čuvanje namirnica.....	55
<b>Čuvanje namirnica u PerfectFresh Active zoni .....</b>	<b>56</b>
PerfectFresh Active zona.....	56
Fioka za održavanje vlažnosti .....	56
Raspršivač (ovlaživač  ).....	58
Fioka suvog vazduha.....	59

# Sadržaj

---

<b>Otapanje</b> .....	61
<b>Čišćenje i održavanje</b> .....	62
Napomene vezane za sredstvo za čišćenje .....	62
Pripremanje rashladnog uređaja za čišćenje .....	63
Čišćenje unutrašnjosti uređaja .....	63
Ručno ili čišćenje pribora u mašini za pranje sudova .....	64
Vađenje i rastavljanje dodatne opreme za čišćenje.....	64
Čišćenje prednje i bočnih strana .....	69
Čišćenje zaptivke na vratima.....	69
Čišćenje otvora za dovod i odvod vazduha .....	69
Nakon čišćenja .....	70
<b>Šta treba uraditi ako</b> .....	71
<b>Uzroci šumova</b> .....	79
<b>Servisna služba</b> .....	80
Kontakt za prijavu smetnji .....	80
EPREL baza podataka .....	80
Garancija .....	80
<b>Deklaracija o usaglašenosti</b> .....	81
<b>Autorska prava i licence</b> .....	82

Ovaj rashladni uređaj odgovara propisanim sigurnosnim odredbama. Neadekvatna upotreba međutim može da dovede do povreda kod osoba i oštećenja stvari.

Pažljivo pročitajte ovo uputstvo za upotrebu i montažu pre nego što rashladni uređaj pustite u rad. Ono sadrži važna uputstva za ugradnju, bezbednost, upotrebu i održavanje uređaja. Na taj način ćete zaštititi sebe i izbeći oštećenja na rashladnom uređaju.

Prema standardu IEC 60335-1, Miele izričito ukazuje na to da se obavezno pročitaju i slede sve dostupne informacije o instalaciji rashladnog uređaja, kao i sigurnosna uputstva i upozorenja.

Firma Miele ne može da bude odgovorna za oštećenja koja su nastala zbog nepoštovanja ovih uputstava.

Sačuvajte ovo uputstvo za upotrebu i montažu, i prosledite ga eventualnom budućem vlasniku ovog uređaja.

### Namenska upotreba

- ▶ Rashladni uređaj je namenjen za upotrebu u domaćinstvu i u sredinama sličnim domaćinstvima, kao npr.
  - u prodavnicama, kancelarijama i sličnim radnim sredinama
  - na poljoprivrednim imanjima
  - za korisnike usluga u hotelima, motelima, pansionima sa doručkom i ostalim tipičnim sredinama za boravak.
- Ovaj rashladni uređaj nije predviđen za upotrebu na otvorenom prostoru.
- ▶ Koristite ovaj rashladni uređaj isključivo u uslovima uobičajenim za domaćinstvo za hlađenje i čuvanje namirnica. Svi ostali načini upotrebe nisu dozvoljeni.

## Sigurnosna uputstva i upozorenja

---

▶ Rashladni uređaj nije pogodan za skladištenje i hlađenje lekova, krvne plazme, laboratorijskih preparata ili sličnih materija i proizvoda koji podležu pravilniku o medicinskim proizvodima. Zloupotrebno korišćenje rashladnog uređaja može da dovede do degradacije uskladištene robe ili do njenog kvarenja. Pored toga rashladni uređaj nije pogodan za korišćenje na mestima u kojima postoji opasnost od eksplozije.

Miele ne odgovara za oštećenja koja nastanu nenamenskom upotrebom ili pogrešnim rukovanjem.

▶ Osobe (uključujući deca), koje zbog svog fizičkog ili mentalnog stanja ili zbog svog neiskustva ili neznanja nisu u stanju da bezbedno rukuju rashladnim uređajem, ne smeju da ga koriste bez nadzora. Ove osobe smeju da koriste rashladni uređaj bez nadzora samo ako im je objašnjeno kako mogu bezbedno da rukuju njim i ukoliko su razumele moguće opasnosti koje bi mogle iz toga da proisteknu.

### Deca u domaćinstvu

▶ Decu koja imaju manje od 8 godina ne smete da puštate blizu rashladnog uređaja, osim ako ih stalno nadgledate.

▶ Deca koja imaju više od osam godina smeju bez nadzora da upotrebljavaju ovaj rashladni uređaj, samo ako im je objašnjeno kako mogu bezbedno da rukuju njim. Deca moraju da prepoznaju moguće opasnosti koje bi mogle da proisteknu usled pogrešnog rukovanja.

▶ Deca ne smeju da čiste ili održavaju rashladni uređaj bez nadzora.

▶ Nadgledajte decu koja se zadržavaju u blizini rashladnog uređaja. Nikada nemojte da dozvolite deci da se igraju rashladnim uređajem.

▶ Opasnost od gušenja. Prilikom igre deca bi mogla da se obmotaju materijalom za pakovanje (npr. folijom) ili da ga stave preko glave i da se uguše. Čuvajte materijal za pakovanje van domašaja dece.

## Tehnička bezbednost

► Cirkulacija rashladnog sredstva je provereno zaptivena. Rashladni uređaj ispunjava relevantne sigurnosne odredbe, kao i odgovarajuće direktive EU.



► Ovaj uređaj sadrži rashladno sredstvo izobutan (R600a), prirodni gas koji nije štetan po životnu sredinu, ali je zapaljiv. Rashladno sredstvo ne oštećuje ozonski omotač i ne povećava efekat staklene bašte.

Upotreba ovog ekološkog rashladnog sredstva je delimično dovela do povećanja šumova prilikom rada uređaja. Osim šumova prilikom rada kompresora mogu da se pojave i šumovi strujanja u celom rashladnom sistemu uređaja. Nažalost, ovi efekti ne mogu da se izbegnu, ali nemaju nikakvog uticaja na efikasnost rashladnog uređaja. Prilikom transporta i ugradnje/postavljanja rashladnog uređaja vodite računa da ne bude oštećen nijedan deo u rashladnom sistemu uređaja. Rasprskavajuće rashladno sredstvo može da prouzrokuje povrede očiju.

U slučaju oštećenja:

- Izbegavajte otvoreni plamen ili izvore paljenja.
- Odvojite rashladni uređaj od električne mreže.
- Provetrite nekoliko minuta prostoriju u kojoj se rashladni uređaj nalazi.
- Obavestite servisnu službu.



## Sigurnosna uputstva i upozorenja

---

- ▶ Što ima više rashladnog sredstva u rashladnom uređaju, to treba da bude veća prostorija u kojoj se postavlja rashladni uređaj. Ako eventualno postoji pukotina, u suviše malim prostorijama bi mogla da se stvori zapaljiva smeša gasa i vazduha. Na 8 g rashladnog sredstva prostorija mora da bude veličine najmanje 1 m<sup>3</sup>. Količina rashladnog sredstva je navedena na natpisnoj pločici koja se nalazi u unutrašnjosti rashladnog uređaja.
- ▶ Podaci o priključku (osigurač, frekvencija, napon) na natpisnoj pločici rashladnog uređaja moraju obavezno da se podudaraju sa podacima za električnu mrežu, kako ne bi došlo do oštećenja na rashladnom uređaju. Pre priključenja uporedite ove podatke. U slučaju nedoumice raspitajte se kod kvalifikovanog električara.
- ▶ Za električnu bezbednost rashladnog uređaja se garantuje samo ako je on priključen na propisno instaliran sistem sa zaštitnim vodom. Veoma je važno da postoji ovaj osnovni sigurnosni uređaj. U slučaju nedoumice, Vaše kućne instalacije treba da prekontrolišu kvalifikovani električar.
- ▶ Moguć je povremeni ili neprekidni režim rada u sistemu za snabdevanje energijom koji je nezavisan ili nije sinhronizovan sa mrežom (kao što su npr. izolovane mreže, rezervni sistemi). Preduslov za rad je da sistem za snabdevanje energijom bude u skladu sa specifikacijama EN 50160 ili sličnim. Mere zaštite koje su predviđene u kućnoj instalaciji i u ovom proizvodu kompanije Miele po svojoj funkciji i načinu rada takođe moraju biti osigurane u izolovanim uslovima rada ili u režimu rada koji nije sinhronizovan sa mrežom, ili moraju biti zamenjene ekvivalentnim merama u instalaciji. Kao što je na primer opisano u aktuelnom izdanju VDE-AR-E 2510-2.
- ▶ Ako je priloženi priključni provodnik oštećen, provodnik treba da se zameni originalnim rezervnim delom da bi se izbegle opasnosti po korisnika. Firma Miele garantuje samo za originalne rezervne delove da će ispuniti zahteve o bezbednosti.

## Sigurnosna uputstva i upozorenja

---

- ▶ Višestruke utičnice ili produžni kablovi ne garantuju potrebnu bezbednost (opasnost od požara). Ne priključujte rashladni uređaj na električnu mrežu na ovaj način.
- ▶ Ukoliko vlaga dospe do delova pod naponom ili priključnog provodnika, to može da izazove kratki spoj. Zato ne koristite rashladni uređaj u prostorijama gde ima vlage ili gde prska voda (npr. u garaži, vešernici itd.).
- ▶ Ovaj rashladni uređaj ne sme da se koristi na nestacionarnim mestima (npr. na brodovima).
- ▶ Oštećenja na rashladnom uređaju mogu da ugroze Vašu bezbednost. Prekontrolišite da li na njemu ima vidljivih oštećenja. Nikada ne upotrebljavajte oštećeni rashladni uređaj.
- ▶ Ovaj rashladni uređaj nije predviđen za upotrebu kao ugradni uređaj.
- ▶ Prilikom instaliranja i održavanja, kao i opravki rashladni uređaj mora da bude isključen iz električne mreže. Rashladni uređaj je isključen iz struje samo kada je ispunjen neki od sledećih uslova:
  - osigurači u električnoj instalaciji su isključeni ili
  - navojni ulošci osigurača u električnoj instalaciji su sasvim odvrnuti ili
  - mrežni priključni provodnik je odvojen od električne mreže. Kod priključnih kablova sa mrežnim utikačem ne vucite za kabl već za utikač ako želite da ga isključite iz struje.
- ▶ Zbog nepravilne instalacije i održavanja ili opravki može za korisnika da nastane znatna opasnost. Instalacione radove i radove na održavanju ili opravke smeju da vrše samo stručna lica koje je ovlastila firma Miele.
- ▶ Prava iz garancije se gube ukoliko rashladni uređaj popravlja servis koji nije ovlastila firma Miele.

## Sigurnosna uputstva i upozorenja

---

▶ Neispravni delovi smeju da se zamene samo Miele originalnim rezervnim delovima. Samo za ove delove firma Miele garantuje da će u potpunosti ispuniti zahteve o bezbednosti.

▶ Ovaj rashladni uređaj je zbog posebnih zahteva (npr. u pogledu temperature, vlažnosti, hemijske otpornosti, otpornosti na habanje i vibracije) opremljen specijalnim rasvetnim telom. Ovo rasvetno telo sme da se koristi samo za predviđenu namenu. Ovo rasvetno telo nije pogodno za osvetljavanje prostorija. Zamenu ovog rasvetnog tela sme da vrši isključivo ovlašćeno stručno lice ili Miele servis. Ovaj rashladni uređaj sadrži više izvora svetlosti koji imaju najmanje klasu energetske efikasnosti F.

### Stručna instalacija

▶ Izvršite promenu smera otvaranja vrata (ako je potrebno) u skladu sa priloženim uputstvom za montažu.

▶ Rashladni uređaji koji sadrže „S“ u identifikacionoj oznaci modela mogu se kao Side-by-Side kombinacija postavljati jedan pored drugog:

- Izvršite postavljanje u skladu sa priloženim uputstvom za montažu.
  - Ne menjajte smer otvaranja vrata, jer je raspored rashladnih uređaja unapred određen.
- ▶ Postavite rashladni uređaj uz pomoć 2. osobe.

## Pravilna upotreba

- ▶ Rashladni uređaj je napravljen za određenu klimatsku klasu (opseg temperature okoline) čijeg raspona se treba pridržavati. Klimatska klasa je navedena na natpisnoj pločici u unutrašnjosti rashladnog uređaja. Niža temperatura okoline dovodi do dužeg vremena mirovanja kompresora, tako da rashladni uređaj ne može da održi neophodnu temperaturu.
- ▶ Otvori za dovod i odvod vazduha ne smeju da budu pokriveni ili zapušeni. U tom slučaju više nije garantovan besprekoran dovod vazduha. Povećava se potrošnja energije i postoji mogućnost oštećenja delova uređaja.
- ▶ Ako u rashladnom uređaju ili na njegovim vratima čuvate namirnice koje sadrže mast tj. ulje, pazite da mast odnosno ulje koje eventualno iscuri ne dođe u dodir sa plastičnim delovima rashladnog uređaja. Na plastici zbog naprezanja mogu da nastanu pukotine, usled čega ona može da naprsne ili pukne.
- ▶ Opasnost od požara i eksplozije. U rashladni uređaj ne stavljajte eksplozivne materije ni proizvode koji sadrže zapaljive pogonske gasove (npr. sprejeve). Zapaljive smeše gasova bi mogle da se zapale zbog električnih delova konstrukcije.
- ▶ Opasnost od eksplozije. U rashladnom uređaju ne uključujte druge električne uređaje (npr. za pripremu kremastog sladoleda). Moglo bi da dođe do stvaranja varnica.
- ▶ Opasnost od povređivanja i oštećenja. U zoni za zamrzavanje ne čuvajte konzerve i flaše sa gaziranim napicima ili sa tečnostima koje bi mogle da se zamrznu. Konzerve ili boce bi mogle da puknu.
- ▶ Opasnost od povređivanja i oštećenja. Flaše, koje ste stavili u zonu za zamrzavanje da bi se brzo ohladile, izvadite najkasnije posle sat vremena. Boce bi mogle da puknu.

## Sigurnosna uputstva i upozorenja

---

- ▶ Opasnost od povređivanja. Zamrznute namirnice i metalne delove ne dodirujte mokrim rukama. Ruke bi mogle da se zalepe od hladnoće.
- ▶ Opasnost od povređivanja. Kockicu leda i sladoled na štapiću, a posebno vodeni sladoled, nikada ne stavljajte direktno u usta posle vađenja zone za zamrzavanje. Zbog veoma niske temperature smrznute namirnice usne ili jezik bi mogle da se zalepe za nju.
- ▶ Namirnice koje su delimično ili potpuno odmrznute ne zamrzavajte ponovo. Upotrebite ih što je pre moguće, zato što životne namirnice gube hranljive vrednosti i kvare se. Kuvane ili pečene odmrznute namirnice možete ponovo da zamrznete.
- ▶ Ako jedete namirnice koje su predugo stajale u frižideru postoji opasnost od trovanja.  
Vreme čuvanja zavisi od mnogo faktora, kao npr. od stepena svežine, kvaliteta namirnice i temperature čuvanja. Obratite pažnju na rok upotrebe i uputstva za čuvanje, koje su naveli proizvođači namirnica.

### Dodatna oprema i rezervni delovi

- ▶ Koristite isključivo Miele originalni pribor. Ukoliko se dograđuju ili ugrađuju drugi delovi, gube se prava iz garancije, jemstvo i/ili odgovornost za uređaj.
- ▶ Firma Miele vam daje 15-godišnju, a najmanje 10-godišnju garanciju na dostavljanje funkcionalnih rezervnih delova nakon prestanka proizvodnje serije vašeg rashladnog uređaja.

## Čišćenje i održavanje

- ▶ Zaptivku vrata ne premazujte uljima ili masnoćama. Usled toga će zaptivka vrata tokom vremena postati porozna.
- ▶ Para iz uređaja za čišćenje uz pomoć pare može da dospe do delova koji su pod naponom i da izazove kratak spoj. Za čišćenje i otapanje rashladnog uređaja ni u kom slučaju nemojte koristiti uređaj za čišćenje uz pomoć pare.
- ▶ Šiljati predmeti ili predmeti sa oštrim ivicama oštećuju uređaje za hlađenje i rashladni uređaj neće ispravno funkcionisati. Zato ne koristite šiljate predmete ili predmete sa oštrim ivicama
  - za odstranjivanje naslagainja i leda,
  - za odvajanje zamrznute posude sa ledom i namirnice.
- ▶ Radi otapanja leda nikada nemojte stavljati električne uređaje za grejanje ili sveće u rashladni uređaj. Tako se oštećuje plastika.
- ▶ Ne koristite sprejeve za otapanje ili sredstva za uklanjanje leda. Oni mogu da stvaraju eksplozivne gasove ili da sadrže rastvarače ili pogonska sredstva koja oštećuju plastiku ili da budu štetni za zdravlje.

## Transport

- ▶ Rashladni uređaj treba uvek transportovati u uspravnom položaju i u transportnoj ambalaži kako ne bi došlo do oštećenja.
- ▶ Opasnost od povređivanja i oštećenja. Rashladni uređaj treba transportovati uz pomoć druge osobe zato što je rashladni uređaj dosta težak.

# Sigurnosna uputstva i upozorenja

---

## Odlaganje starog uređaja

- ▶ Eventualno uništite bravu na vratima Vašeg starog rashladnog uređaja. Na taj način sprečavate da se u njemu zatvore deca prilikom igre i tako dospeju u životnu opasnost.
- ▶ Rashladno sredstvo koje prskajući izlazi napolje može da prouzrokuje povrede očiju. Pazite da ne oštetite delove rashladnog sistema na uređaju, npr.
  - bušenjem kanala za rashladno sredstvo na isparivaču;
  - savijanjem cevi;
  - grebanjem površinskih slojeva.

## Simbol na kompresoru (zavisno od modela)

Ova napomena je značajna samo za reciklažu. Pri normalnom radu ne postoji opasnost.



- ▶ Ulje iz kompresora može da bude smrtonosno ako se proguta ili dospe u disajne puteve.

## Odstranjivanje transportne ambalaže

Ambalaža štiti rashladni uređaj od oštećenja prilikom transporta. Materijali za ambalažu su odabrani sa stanovišta zaštite životne sredine i tehnike odstranjivanja i zbog toga mogu da se recikliraju.

Recikliranjem ambalaže štede se sirovine i smanjuje količina otpadaka. Vaš specijalizovani trgovac preuzima ambalažu.

## Odlaganje starog uređaja

Električni i elektronski uređaji sadrže različite vredne materijale. Oni sadrže i određene supstance, smeše i komponente koje su bile neophodne za njihovo funkcionisanje i bezbednost. U kućnom otpadu, kao i prilikom nestručnog tretmana one mogu imati štetan uticaj na ljudsko zdravlje i životnu sredinu. Zato nipošto ne odlažite Vaš stari uređaj u kućni otpad.

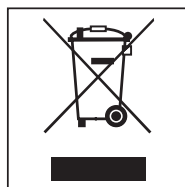

Umesto toga koristite zvanična, uređena mesta za sakupljanje i preuzimanje, kao i recikliranje električnih i elektronskih uređaja u opštini, kod prodavaca ili firme Miele. Vi ste po zakonu lično odgovorni za brisanje eventualnih ličnih podataka na starom uređaju koji se odlaže.

Vodite računa da cevovodi Vašeg rashladnog uređaja ne budu oštećeni do transportovanja na mesto za pravilno, ekološko odlaganje.

Na taj način ćete obezbediti da rashladno sredstvo u rashladnom sistemu uređaja i ulje koje se nalazi u kompresoru ne odu u okolinu.

Pobrinite se da Vaš stari uređaj do odlaganja u otpad čuvate tako da bude zaštićen od pristupa dece. Informišite se o tome u ovom uputstvu za upotrebu u poglavlju „Sigurnosna uputstva i upozorenja“.



# Instalacija

## Mesto postavljanja uređaja

 Opasnost od oštećenja usled visoke vlažnosti vazduha.

Kada je vlažnost vazduha velika, na spoljnim površinama rashladnog uređaja može da se stvara kondenzat. Zbog kondenzovane vode bi moglo doći do korozije na spoljnim stranama uređaja.

Rashladni uređaj postavite u suhu i/ili klimatizovanu prostoriju sa dovoljnim provetranjem.

Nakon postavljanja uređaja obezbedite da se vrata uređaja pravilno zatvaraju, da otvori za dovod i odvod vazduha budu postavljeni kako je navedeno.

 Opasnost od požara i oštećenja usled uređaja koji emituju toplotu.

Uređaji koji emituju toplotu mogu da se zapale i zapale rashladni uređaj.

Uređaje koji zrače toplotu, npr. mini rerne, ploče za kuvanje sa dve zone ili tosteri, ne stavljajte na rashladni uređaj.

 Opasnost od požara i oštećenja usled otvorenog plamena.

Otvoren plamen može da zapali rashladni uređaj.

Otvoren plamen, npr. sveću, držite dalje od rashladnog uređaja.

Pogodna je suva prostorija sa dobrim provetranjem.

Prilikom biranja mesta za postavljanje imajte na umu da se potrošnja energije rashladnog uređaja povećava kada se postavlja u neposrednoj blizini radijatora, šporeta ili nekog drugog izvora toplote. Izbegavajte direktno sunčevo zračenje.

Što je viša temperatura okoline, utoliko duže radi kompresor i utoliko je veća potrošnja energije.

Prilikom postavljanja rashladnog uređaja obratite pažnju na sledeće:

- Utičnica ne sme da se nalazi u području zadnje strane uređaja i treba da bude lako pristupačna u hitnom slučaju.
- Utičać za struju i priključni mrežni kabl ne smeju da dodiruju zadnju stranu rashladnog uređaja, jer bi mogli da se oštete usled vibracija rashladnog uređaja.
- U području utičnica sa zadnje strane uređaja takođe ne treba priključivati ni druge uređaje.
- Ne postavljajte i ne koristite višestruke utičnice ili strujne razdelnike, kao ni druge elektronske uređaje (npr. transformatore za halogena svetla).
- Pod na mestu postavljanja mora da bude horizontalan i ravan i mora imati istu visinu kao i okolni pod.

## Klimatska klasa

Rashladni uređaj je napravljen za određenu klimatsku klasu (opseg temperature okoline) čijeg raspona se treba pridržavati. Klimatska klasa je navedena na natpisnoj pločici u unutrašnjosti rashladnog uređaja.

Klimatska klasa	Temperatura okoline
SN	+10 do +32°C
N	+16 do +32°C
ST	+16 do +38°C
T	+16 do +43°C

Niža temperatura okoline dovodi do dužeg vremena mirovanja kompresora. To može dovesti do viših temperatura u rashladnom uređaju, a time i do posledične štete.

## Zahtevi za dovod i odvod vazduha

 Opasnost od požara i oštećenja usled nedovoljnog provetravanja.

Ukoliko rashladni uređaj nema dovoljno ventilacije, kompresor će se češće uključivati i radiće duže vremena. To će dovesti do povećanja potrošnje energije i povećanja radne temperature kompresora što za posledicu može imati kvar kompresora. Vodite računa o dovoljnoj ventilaciji rashladnog uređaja.

Obavezno se pridržavajte navedenih dimenzija otvora za dovod i odvod vazduha.

Otvori za dovod i odvod vazduha ne smeju biti pokriveni ili zapušeni.

Osim toga redovno morate da ih čistite od prašine.

Vazduh se zagreva na zadnjoj strani rashladnog uređaja. Zbog toga mora biti obezbeđen besprekoran dovod vazduha (vidi i poglavlje „Dimenzije uređaja“).

# Instalacija

## Postavljanje više rashladnih uređaja

 Opasnost od oštećenja usled kondenzovane vode na spoljnim stranama uređaja.

Pri većoj vlažnosti vazduha se između spoljašnjih strana rashladnih uređaja može stvoriti kondenzat i prouzrokovati koroziju.

U principu **ne** postavljajte rashladni uređaj **direktno** pored drugih rashladnih uređaja.

Između rashladnih uređaja se mora održavati rastojanje od najmanje 70 mm.

## Postavljanje uređaja „Side-by-Side“

Vaš frižider se desno može postaviti pored zamrzivača, jer je opremljen integrisanim grejanjem u levom bočnom zidu (vidi odeljak „Dimenzije uređaja“).

Zamrzivač mora u desnom bočnom zidu takođe biti opremljen integrisanim grejanjem.

U zavisnosti od modela, odgovarajućem uređaju za zamrzavanje je priložen montažni komplet Side-by-Side. Priloženo uputstvo za montažu opisuje kako se rashladni uređaji postavljaju jedan pored drugog.

**Savet:** Raspitajte se kod Vašeg specijalizovanog prodavca o tome koja kombinacija sa Vašim rashladnim uređajem je moguća.

## Promena smera otvaranja vrata

 Opasnost od povreda i oštećenja prilikom promene smera otvaranja vrata.

Ukoliko promenu smera otvaranja vrata vrši samo jedna osoba, postoji povećana opasnost od povreda i oštećenja.

Promenu smera otvaranja vrata obavezno vršiti uz pomoć druge osobe.

Rashladni uređaj se isporučuje sa vratima pričvršćenim na desnoj strani. Ukoliko je potrebno da se vrata otvaraju ulavo, morate da promenite smer otvaranja vrata (vidi priloženo uputstvo za montažu).

## Montaža priloženih zidnih odstojnika

Koristite zidne odstojnike, kako bi se postigla deklarirana potrošnja energije, kao i da bi se sprečilo stvaranje kondenzovane vode pri visokoj temperaturi okoline. Sa montiranim zidnim odstojnicima dubina rashladnog uređaja se povećava za oko 15 mm.

Ukoliko se zidni odstojnici ne koriste, njihov nedostatak neće uticati na funkcionalnost rashladnog uređaja. Međutim potrošnja energija se neznatno povećava ako je razmak od zida manji.

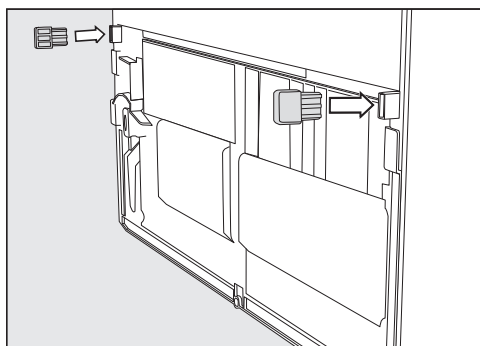

- Zidne odstojnike montirajte na zadnjoj strani rashladnog uređaja dole levo i dole desno.

## Postavljanje rashladnog uređaja

⚠ Opasnost od povreda i oštećenja usled prevrtanja rashladnog uređaja. Ako rashladni uređaj postavlja jedna osoba, postoji povećana opasnost od povreda i oštećenja. Obavezno postavite rashladni uređaj uz pomoć 2. osobe.

⚠ Opasnost od oštećenja usled udara vrata uređaja. Vrata uređaja mogu da udare o zid prostorije i da se usled toga oštete. Pre postavljanja rashladnog uređaja montirajte priloženi graničnik otvaranja vrata. Zaštitite vrata uređaja od udara, npr. odbojnicima od filca na zidu prostorije.

⚠ Opasnost od oštećenja poda. Pomeranje rashladnog uređaja može da dovede do oštećenja poda. Rashladni uređaj pažljivo pomerajte po osetljivim podovima.

Radi lakšeg postavljanja, gore na zadnjoj strani rashladnog uređaja nalaze se ručice za transport, a dole točkići za transport.

**Savet:** Rashladni uređaj postavljajte samo kada je prazan.

- Rashladni uređaj stavite odmah što bliže predviđenom mestu postavljanja.
- Priključite rashladni uređaj na električnu mrežu, kao što je opisano u poglavlju „Električni priključak“.

# Instalacija

- Rashladni uređaj pažljivo pomerajte do predviđenog mesta postavljanja.
- Postavite rashladni uređaj sa zidnim odstojećima (ukoliko su montirani) ili sa zadnjom stranom direktno uz zid.

## Levelisanje rashladnog uređaja

⚠ Opasnost od oštećenja i povreda usled ispadanja vrata uređaja ili prevrtanja rashladnog uređaja.

Ukoliko dodatna podesiva nožica na donjem nosaču ležaja ne nalegne pravilno na pod, vrata uređaja mogu ispasti ili se rashladni uređaj može prevrnuti.

Priloženim viljuškastim ključem odvrnite podesivu nožicu tako da podesiva nožica nalegne na pod.

Nakon toga odvrnite podesivu nožicu za još četvrtinu obrtaja.

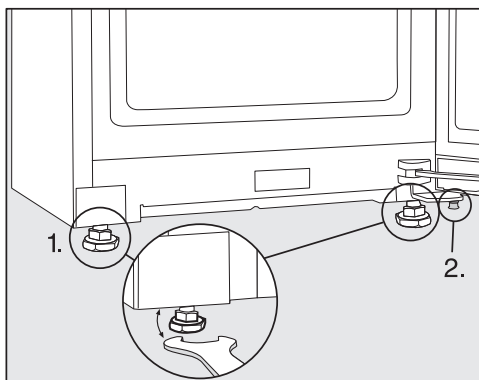

- Poravnajte rashladni uređaj pomoću libele i priloženog viljuškastog ključa i poduprite vrata uređaja.
1. Podesite prednje podesive nožice.
  2. Odvrnite dodatnu podesivu nožicu toliko da podesiva nožica nalegne na pod. Nakon toga odvrnite podesivu nožicu za još četvrtinu obrtaja.

## Integriranje rashladnog uređaja u kuhinjski blok

Rashladni uređaj se može integrirati u kuhinjske elemente.

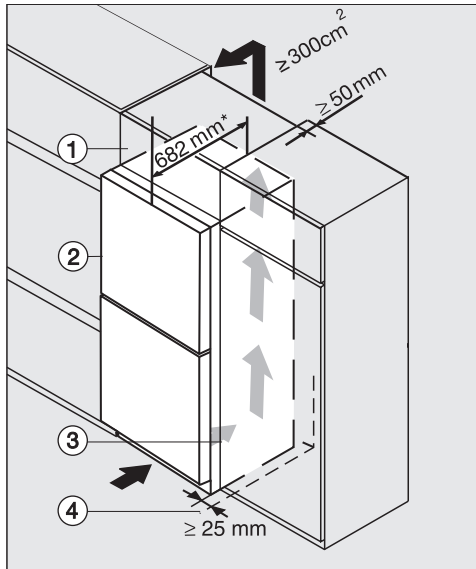

Rashladni uređaj sa staklenim frontom  
K(S)/FN(S)/KFN 4xxx X **bb, brws, bs, grgr**

- ① Gornji orman
- ② Rashladni uređaj, dubina vrata = 82 mm
- ③ Kuhinjski element
- ④ Zid

\* Kod rashladnih uređaja sa montiranim zidnim odstojnicima dubina uređaja se povećava za oko 15 mm.

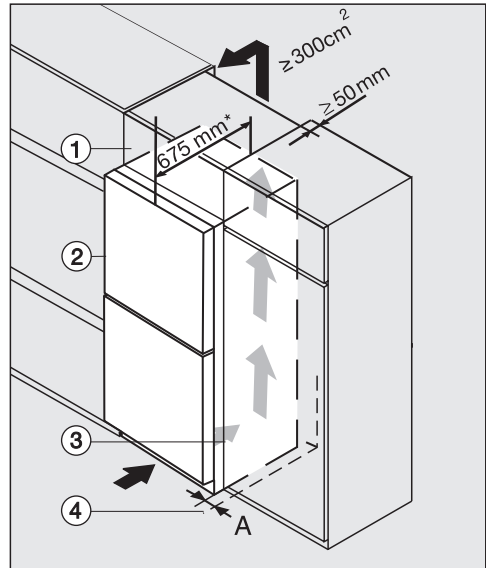

K(S)/FN(S)/KFN 4xxx X **edst/cs, ws, bst, el**

- ① Gornji orman
- ② Rashladni uređaj, dubina vrata = 75 mm
- ③ Kuhinjski orman
- ④ Wand

**A** = 25 mm (sa upuštenom ručkom)/60 mm (sa ručkom)

\* Kod rashladnih uređaja sa montiranim zidnim odstojnicima dubina uređaja se povećava za oko 15 mm.

# Instalacija

 Opasnost od požara i oštećenja usled nedovoljnog provetravanja.

Ukoliko rashladni uređaj nema dovoljno ventilacije, kompresor će se češće uključivati i radiće duže vremena. To će dovesti do povećanja potrošnje energije i povećanja radne temperature kompresora što za posledicu može imati kvar kompresora. Vodite računa o dovoljnoj ventilaciji rashladnog uređaja.

Obavezno se pridržavajte navedenih dimenzija otvora za dovod i odvod vazduha.

Otvori za dovod i odvod vazduha ne smeju biti pokriveni ili zapušeni.

Osim toga redovno morate da ih čistite od prašine.

Što je veći otvor za odvod vazduha kompresor će raditi energetski efikasnije.

- Postavite rashladni uređaj pored kuhinjskog elementa.
- Prednji deo uređaja mora da viri najmanje za dubinu vrata u odnosu na prednji deo kuhinjskog elementa. Na taj način vrata uređaja mogu da se otvaraju i zatvaraju bez teškoće.
- Prilikom postavljanja rashladnog uređaja pored zida ④ na strani gde se nalaze šarke, između zida ④ i rashladnog uređaja ② je potreban razmak od (A).
- Kako bi se rashladni uređaj izjednačio sa visinom kuhinjskog bloka, iznad rashladnog uređaja može da se montira odgovarajući gornji orman ①.

Iznad čitave širine gornjeg ormana mora postojati ventilacioni kanal dubine 50 mm.

Otvor za odvod vazduha ispod plafona treba da iznosi najmanje 300 cm<sup>2</sup> kako bi zagrejani vazduh mogao nesmetano da izlazi.

## Ugradne mere

### Dimenzije za postavljanje/pogled odozgo

KS 4887 DD edt/cs

Sve dimenzije su u mm.

Pravilno funkcionisanje rashladnog uređaja je zagarantovano ukoliko se navedeni poprečni preseči za dovod i odvod vazduha drže slobodnim.

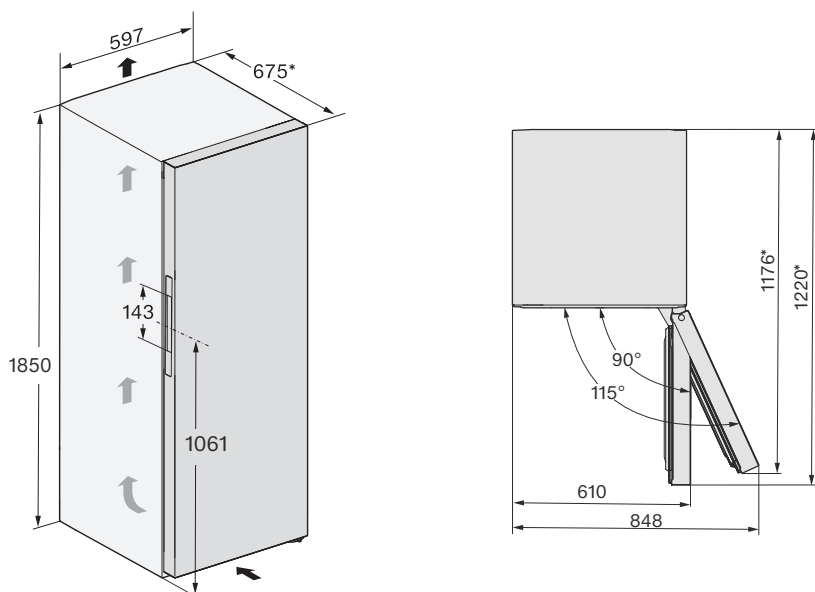

\* Dimenzije bez montiranih zidnih odstoynika. Ukoliko se koriste zidni odstoynici, povećava se dubina uređaja za 15 mm.



# Instalacija

---

## Priključci

KS 4887 DD edt/cs

Sve dimenzije su u mm.

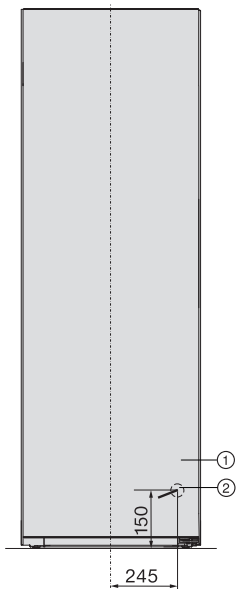

- ① Prikaz s prednje strane
- ② Priključni kabl, dužina = 2.000 mm  
Duži priključni kabl može da se nabavi kod Miele servisne službe.

## Dimenzije za postavljanje/pogled odozgo

FNS 4882 D edt/cs + KS 4887 DD edt/cs

Dotadne informacije ćete naći u ovom poglavlju u odeljku „Postavljanje više rashladnih uređaja – postavljanje uređaja Side-by-Side“ i u uputstvu za montažu koje je priloženo uz montažni komplet Side-by-Side.

Sve dimenzije su u mm.

Pravilno funkcionisanje rashladnih uređaja je zagarantovano ukoliko se navedeni poprečni presezi za dovod i odvod vazduha drže slobodnim.

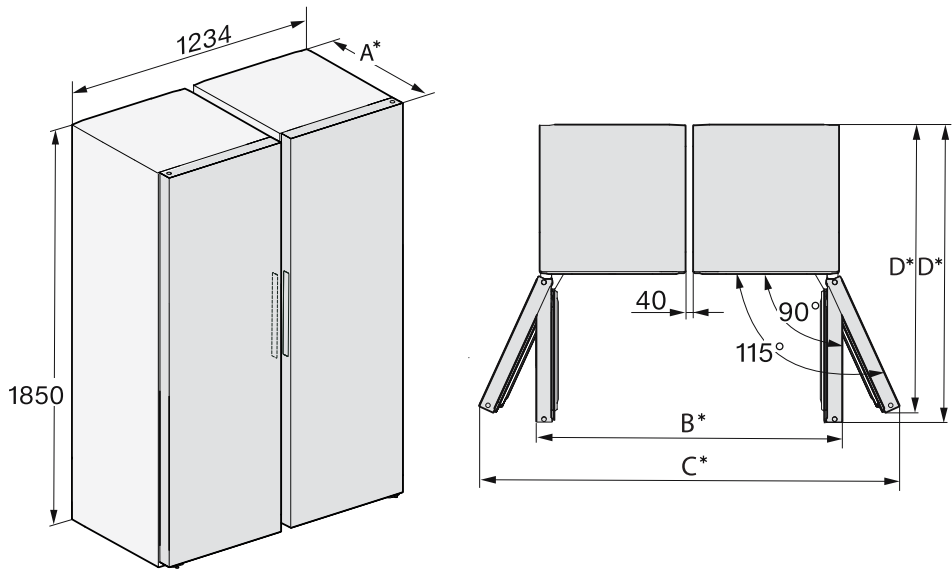

\* Dimenzije bez montiranih zidnih odstoynika. Ukoliko se koriste zidni odstoynici, povećava se dubina uređaja za 15 mm.

	<b>A</b>	<b>B</b>	<b>C</b>	<b>D</b>	<b>E</b>
FNS 4882 D edt/cs + KS 4887 DD edt/cs	675	1260	1736	1176	1220

# Instalacija

## Električni priključak

Rashladni uređaj sme da se priključi isključivo pomoću priloženog priključnog kabla na utičnicu sa zaštitnim kontaktom.

Rashladni uređaj postavite tako da utičnica bude pristupačna. Ukoliko utičnica nije pristupačna, obezbedite da se instalira razdvojni uređaj za svaki pol.

**⚠** Opasnost od požara usled pregrevanja.

Puštanje u rad rashladnog uređaja preko višestrukih utičnica i produžnih provodnika može da dovede do preopterećenja provodnika.

Iz sigurnosnih razloga nemojte da koristite višestruke utičnice i produžne provodnike.

Električna instalacija mora biti izvedena u skladu sa standardom VDE 0100.

Preporučujemo da za električni priključak rashladnog uređaja iz bezbednosnih razloga koristite zaštitnu sklopku (RCD) tipa  u kućnoj instalaciji.

Oštećen priključni kabl sme da se zameni samo specijalnim priključnim provodnikom istog tipa (može se nabaviti kod Miele servisa). Iz bezbednosnih razloga zamenu sme da vrši samo kvalifikovano stručno lice ili Miele servis.

U ovom uputstvu za upotrebu ili na natpisnoj pločici možete naći informacije o nazivnoj snazi i odgovarajućoj zaštiti.

Uporedite ove podatke sa podacima za električni priključak na licu mesta. U slučaju nedoumice raspitajte se kod električara.

Moguć je povremeni ili neprekidni režim rada u sistemu za snabdevanje energijom koji je nezavisan ili nije sinhronizovan sa mrežom (kao što su npr. izolovane mreže, rezervni sistemi). Preduslov za rad je da sistem za snabdevanje energijom bude u skladu sa specifikacijama EN 50160 ili sličnim.

Mere zaštite koje su predviđene u kućnoj instalaciji i u ovom proizvodu kompanije Miele po svojoj funkciji i načinu rada takođe moraju biti osigurane u izolovanim uslovima rada ili u režimu rada koji nije sinhronizovan sa mrežom, ili moraju biti zamenjene ekvivalentnim merama u instalaciji. Kao što je, na primer, opisano u aktuelnom izdanju VDE-AR-E 2510-2.

## Priključivanje rashladnog uređaja

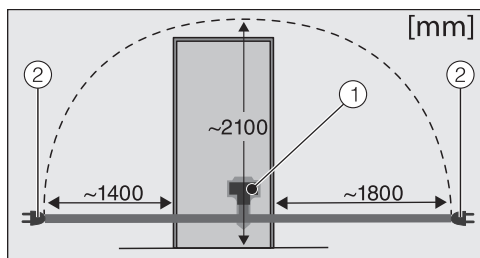

Zadnja strana rashladnog uređaja

- ① Utikač uređaja
- ② Mrežni utikač

■ Utaknite utikač uređaja.

Vodite računa da utikač uređaja pravilno upadne u ležište.

■ Utaknite utikač za struju rashladnog uređaja u utičnicu.

Rashladni uređaj je sada priključen na električnu mrežu.

## Ovako štedite energiju:

**Mesto postavljanja uređaja** Pri povišenim temperaturama okoline rashladni uređaj mora češće da hladi i pri tome troši više energije. Zato:

- Rashladni uređaj postavite u dobro provetrenu prostoriju.
- Ne postavljajte rashladni uređaj u blizini izvora toplote (grejno telo, šporet).
- Štitite rashladni uređaj od direktnog sunčevog zračenja.
- Pobrinite se za idealnu temperaturu okoline od oko 20°C.
- Otvore za dovod i odvod vazduha držite slobodnim i redovno ih čistite od prašine.

**Podešavanje temperature** Što je niža podešena temperatura, to je veća potrošnja energije. Preporučuju se sledeća podešavanja:

- Zona za hlađenje 4 do 5°C.
- PerfectFresh Active zona blizu 0°C.

**Upotreba** Usled dovedene toplote i otežane cirkulacije vazduha povećava se potrošnja energije. Zato:

- Vrata uređaja otvarajte uvek samo onoliko koliko je neophodno. Dobro razvrstavanje namirnica pomaže pri orijentaciji.
- Nakon otvaranja, potpuno zatvorite vrata uređaja.
- Pre nego što topla jela i napitke smestite u rashladni uređaj, ostavite ih da se prohlade.
- Namirnice odlažite dobro upakovane ili dobro pokrивene.
- Ne prepunjavajte pregrade, kako bi vazduh mogao da cirkuliše.
- Zamrznute namirnice stavite u zonu za hlađenje da se odmrznu.
- Pridržavajte se fabričkih podešavanja prilikom raspoređivanja fioka i policica za odlaganje namirnica.

# Opis uređaja

## Pregled uređaja

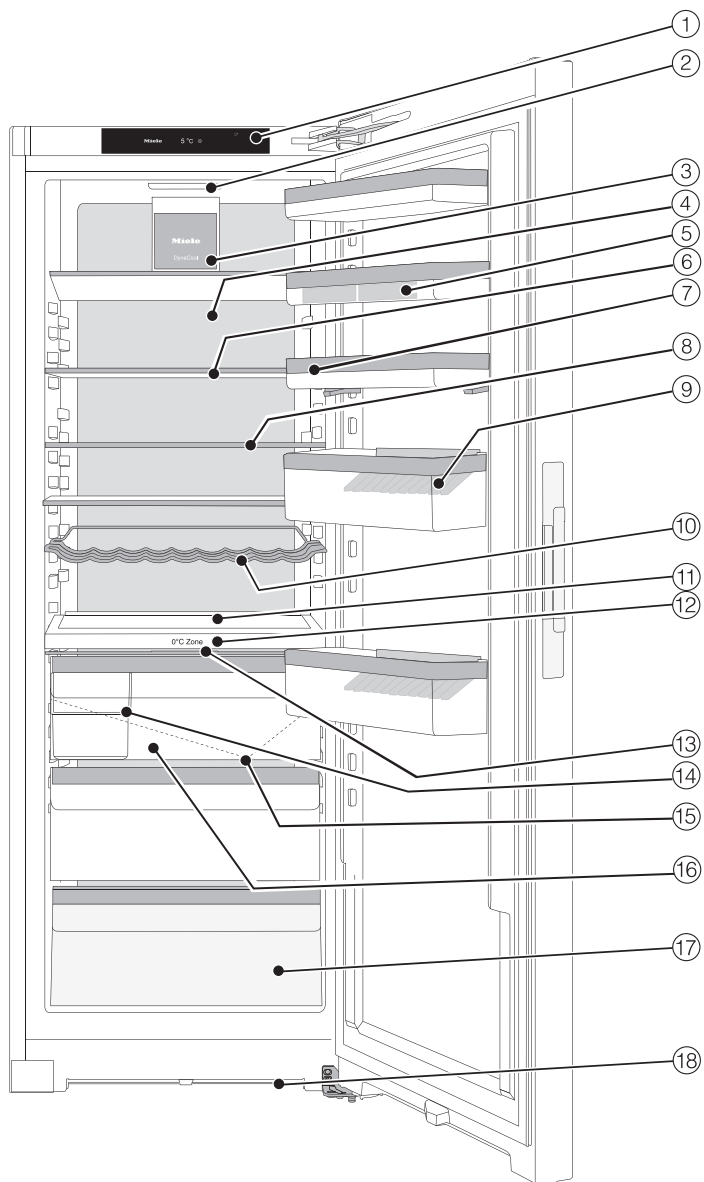



- ① Displej
- ② Osvetljenje unutrašnjosti
- ③ Ventilator sa osvetljenjem
- ④ Suva zadnja strana
- ⑤ Pregrada za jaja
- ⑥ Polica za odlaganje namirnica sa osvetljenjem (FlexiLight 2.0)
- ⑦ Posude za odlaganje sa finim podešavanjem
- ⑧ razdeljena polica za odlaganje namirnica (FlexiBoard)
- ⑨ Polica za flaše sa držačem za flaše
- ⑩ varijabilni nosač za flaše
- ⑪ Mesto za pleh za pečenje (XL unutrašnjost)
- ⑫ Razdvojna ploča sa nosačem za flaše; sa raspršivačem (ovlaživačem) i posudom za vodu za vlaženje fioke vlažnog vazduha
- ⑬ Poklopac odeljka za podešavanje vlažnosti vazduha u fioci za održavanje vlažnosti
- ⑭ Kutija za sortiranje
- ⑮ Kanal i otvor za odvod otopljene vode
- ⑯ Fioka vlažnog vazduha za voće i povrće (PerfectFresh Active zona)
- ⑰ Fioka suvog vazduha sa niskom temperaturom za lako kvarljive namirnice (PerfectFresh Active zona)
- ⑱ Poprečni presek ventilacije

# Opis uređaja

## Početni ekran

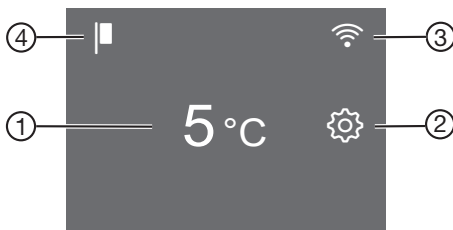
Šiljati ili oštri predmeti, npr. olovke, mogu da izgrebu ekran osetljiv na dodir. Ekran osetljiv na dodir dodirujte samo prstima. Ako su Vam prsti hladni, postoji mogućnost da ekran osetljiv na dodir ne reaguje.















- ① Indikator temperature za zonu za hlađenje
- ② Senzorski taster režima podešavanja  za biranje raznih funkcija u režimu podešavanja
- ③ Indikator Miele@home status veze (vidljiv samo ako je konfigurisana funkcija Miele@home)
- ④ Indikator demo programa (vidljiv samo ako je uključena funkcija demo program)

### Razumevanje principa rukovanja

- Dodirnite željenu oblast/željeni simbol na početnom ekranu.
- Prevlačite ulevo ili udesno preko ekrana dok se u sredini ne prikaže željena vrednost/željeni simbol.
- Za potvrdu dodirnite željeni odabir na ekranu. Odabrana vrednost/odabrani simbol svetli narandžasto (osim nekoliko izuzetaka).
- Za izlazak iz nivoa podešavanja dodirnite  ili OK.

## Režim podešavanja







U režimu podešavanja možete da birate sledeće funkcije i delimično promenite njihove postavke:

Simbol	Funkcija	Fabričko podešavanje
	Uključivanje ili isključivanje funkcije režima rada Party (vidi poglavlje „Aktiviranje drugih podešavanja“)	Isključeno
	Uključivanje ili isključivanje funkcije Holiday (vidi poglavlje „Aktiviranje drugih podešavanja“)	Isključeno
	Uključivanje ili isključivanje blokade uključivanja uređaja (vidi poglavlje „Aktiviranje drugih podešavanja“)	 (Isključeno)
	Isključivanje rashladnog uređaja	—
	Uključivanje ili isključivanje funkcije režima rada Šabat (vidi poglavlje „Aktiviranje drugih podešavanja“)	Isključeno
	Pristupanje informacijama o funkciji režima rada Šabat (vidi poglavlje „Aktiviranje drugih podešavanja“)	—
	Promena vremena do aktiviranja alarma za vrata (vidi poglavlje „Aktiviranje drugih podešavanja“)	1:00
	Promena temperature u PerfectFresh Active zoni (vidi poglavlje „Odgovarajuća temperatura“)	5
	Uključivanje ili isključivanje raspršivača (ovlaživača) ili podešavanje intenziteta raspršivača (vidi poglavlje „Skladištenje namirnica u PerfectFresh Active zoni“)	Isključeno
	Konfigurisanje funkcije Miele@home po 1. put, aktiviranje i deaktiviranje WLAN-a ili resetovanje konfiguracije mreže (vidi poglavlje „Aktiviranje drugih podešavanja“)	Aplikacija
	Uključivanje ili isključivanje zvuka tastera	Uključeno



## Opis uređaja

---

	Izmena jačine zvučnih upozorenja ili signala i potpuno isključivanje jačine zvučnih upozorenja ili signala (vidi poglavlje „Aktiviranje drugih podešavanja“)	Uključeno /stepen 5
	Menjanje osvetljenosti ekrana (vidi poglavlje „Aktiviranje drugih podešavanja“)	Stepen 4
°C/°F	Promena jedinice temperature (°celzijus ili °farenhajt)	°C
	Isključivanje demo programa (vidljivo samo kada je isključeno) (vidi poglavlje „Aktiviranje drugih podešavanja“)	Isključeno
	Vraćanje podešavanja na fabrička podešavanja (vidi poglavlje „Aktiviranje drugih podešavanja“)	—
<b>i</b>	Pristupanje informacijama (oznaka modela i fabrički broj) o Vašem rashladnom uređaju (vidi poglavlje „Aktiviranje drugih podešavanja“)	—
	Uključivanje podsetnika za zamenu filtera za mirise (vidi poglavlje „Pribor koji se posebno kupuje“) (vidi poglavlje „Aktiviranje drugih podešavanja“)	Isključeno
	Uključivanje ili isključivanje režima čišćenja (vidi poglavlje „Čišćenje i održavanje“)	Isključeno

## Uređenje unutrašnjosti uređaja

### Pomeranje posude za odlaganje sa finim podešavanjem

Koristite fino podešavanje kada Vam je potrebno više prostora iznad posude za odlaganje/police za flaše koje se nalaze ispod.

Posuda za odlaganje u napunjenom stanju može da se pomera u vis.

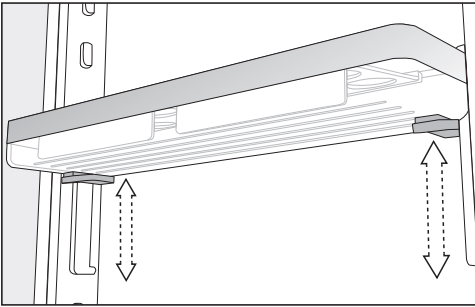

- Obuhvatite posudu za odlaganje obema rukama, pritisnite sive tastere sa obe strane ispod posude za odlaganje i pomerite je.

### Premeštanje posude za odlaganje sa finim podešavanjem

Premeštajte samo prazne police za namirnice/police za flaše na vratima uređaja.

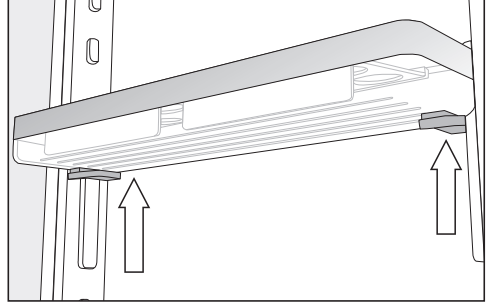

- Uхватite posudu za odlaganje obema rukama, tako da dodirnete sive tastere sa obe strane ispod posude za odlaganje.
- Istovremeno pritisnite sive tastere na posudi za odlaganje i izvadite je iz vođica nagore.

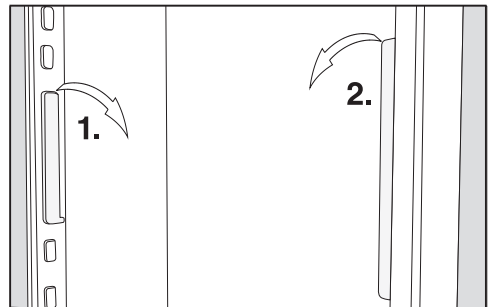

- Skinite vođicu sa brega i premestite je u željeni položaj.
- Premestite drugu vođicu paralelno sa prvom.
- Vratite posudu za odlaganje odozgo na vođice.

## Opis uređaja

### Premeštanje police za namirnice/police za flaše

Premeštajte samo prazne police za namirnice/police za flaše na vratima uređaja.

- Gurnite posudu za odlaganje namirnica/police za flaše nagore i izvadite je prema napred.
- Ponovo postavite police za namirnice/police za flaše na željeno mesto.

### Kačenje pregrade za jaja

- Zakačite pregrade za jaja na zadnju ivicu posude za odlaganje u vratima uređaja.

### Premeštanje ili uklanjanje držača za flaše

Lamele držača za flaše obezbeđuju bolju stabilnost flaša prilikom otvaranja i zatvaranja vrata uređaja.

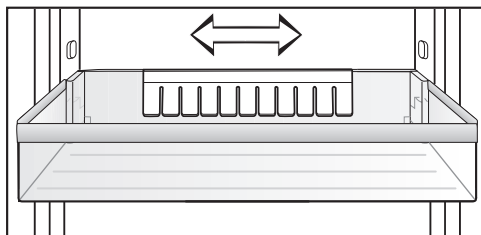

Držać za flaše možete da pomerate udesno ili ulevo. Time nastaje više mesta za napitke u kartonskom pakovanju.

Držać za flaše možete (npr. radi čišćenja) potpuno da izvadite:

- Povucite držać za flaše nagore.

### Premeštanje police za odlaganje namirnica/police za odlaganje namirnica sa osvetljenjem

Police za odlaganje namirnica možete da pomerite u zavisnosti od visine namirnica koja se hladi.

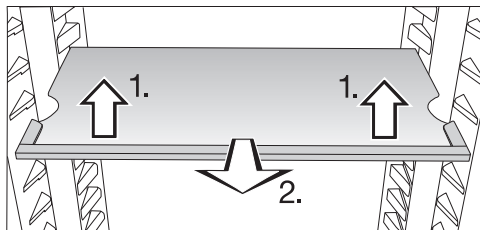

- Podignite malo prednju stranu police i povucite je malo napred.
- Podignite je sa žlebovima iznad ispuščenja za postavljanje kako biste je premestili nagore ili nadole.
- Ubacite policu za odlaganje namirnica.

Vodite računa da polica za odlaganje namirnica sa osvetljenjem čujno ulegne na mesto.

Police su osigurane graničnicima da ne bi slučajno bile izvučene napolje.

## Pomeranje razdeljene police za odlaganje namirnica

Da bi visoke namirnice, kao što su npr. visoke boce ili posude mogle da se smeste, prednji deo razdeljene police za odlaganje namirnica se može pomeriti ispod zadnjeg dela.

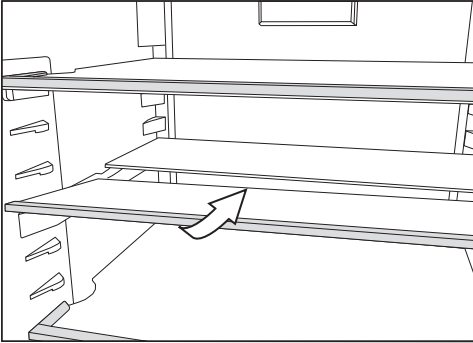

- Podignite malo prednju polovinu staklene ploče i pažljivo gurnite staklenu ploču ispod zadnje polovine.

## Premeštanje razdeljene police za odlaganje namirnica

Razdeljena polica za odlaganje namirnica se može premestiti.

- Izvadite obe polovine staklene ploče.

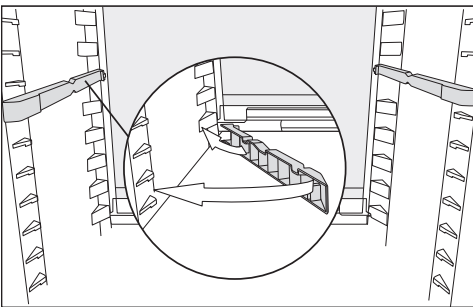

- Postavite oba adaptera na željenu visinu levo i desno na ispupčenja za odlaganje.

Staklena ploča sa graničnom ivicom mora ležati nazad.

## Premeštanje nosača za flaše

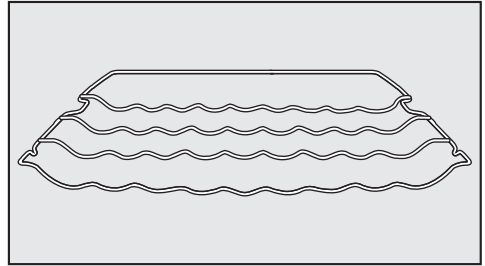

Nosač za flaše možete da postavite u rashladni uređaj na razne načine.

- Lagano podignite prednju stranu nosača za flaše i povucite malo ka napred, podignite iznad ispupčenja za postavljanje i premestite ga nagore ili nadole.

Zadnji granični deo mora da pokazuje nagore da flaše ne bi dodirivale zadnju stranicu.

Nosač za flaše je osiguran graničnicima da ne bi slučajno bio izvučen napolje.

## Opis uređaja

### Mesto za pleh za pečenje

Iznad fioka je moguće postaviti pleh za pečenje. Maksimalne dimenzije pleha za pečenje su: širina 466 mm/dubina 386 mm/visina 50 mm.

- Otvorite vrata uređaja do kraja.

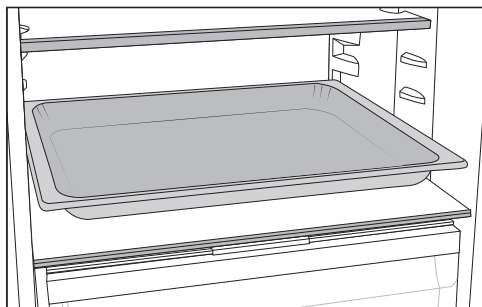

- Postavite pleh za pečenje na pregradnu ploču.

**Savet:** Ostavite pleh za pečenje da se ohladi na sobnu temperaturu pre nego što ga stavite u zonu za hlađenje.

### Upotreba nosača za flaše u razdvojnoj ploči

U razdvojnoj ploči, opciono je moguće koristiti nosač za flaše ili staklenu policu.

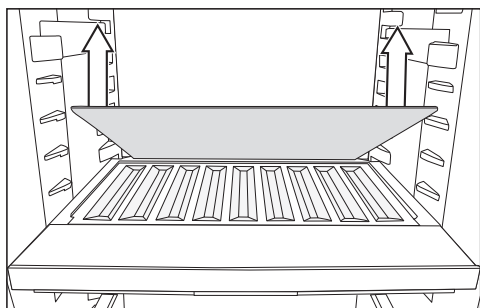

- Skinite zadnju staklenu policu sa pregradne ploče i odvojeno sačuvajte staklenu policu.

- Postavite flaše sa policom unazad do graničnika.

**Savet:** Ako flaše vire preko nosača za flaše pomerite donju policu za flaše na gore.

### Vađenje i ponovno postavljanje kutije za sortiranje

Dodatna kutija za sortiranje u PerfectFresh Active zoni Vam olakšava sortiranje namirnica.

- Prvo podignite kutiju za sortiranje od pozadi kada želite da je izvadite.
- Za ponovno vraćanje kutije za sortiranje u fioku, prvo je postavite prednjim delom.

## Premeštanje filtera za mirise

Filter za miris sa držačem KKF-FS (Active AirClean) može da se nabavi kao dodatni pribor (vidi odeljak „Pribor koji se posebno kupuje“.)

**Kod namirnica koje imaju veoma jak miris (npr. vrlo pikantan sir) vodite računa o sledećem:**

- Držač sa filterima za mirise stavite na policu na kojoj čuvate ove namirnice.
- Prema potrebi zamenite filtere za mirise ranije.
- Stavite dodatne filtere za mirise (sa držačem) u rashladni uređaj (vidi odeljak „Pribor koji se posebno kupuje“).

Držač filtera za mirise naleže na zadnju zaštitnu lajsnu police za odlaganje.

- Da biste premestili filter za mirise, držač filtera za mirise povucite sa zaštitne lajsne nagore.
- Skinite zaštitnu lajsnu sa police za odlaganje.
- Stavite zaštitnu lajsnu na željenu policu za odlaganje.

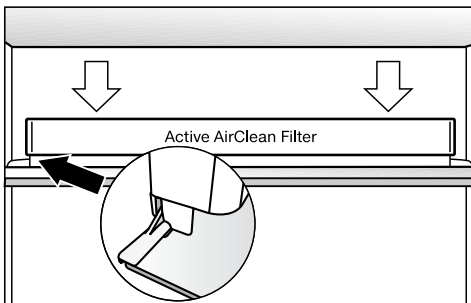

- Stavite držač na zaštitnu lajsnu.

## Priloženi pribor

**Pregrada za jaja**

**Držač za flaše**

**Kutija za sortiranje**

**Varijabilni nosač za flaše**

**Graničnik otvaranja vrata**

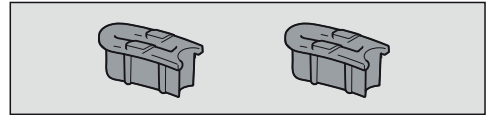

Šarke vrata su fabrički podešene tako da vrata uređaja mogu da se otvore pod uglom do 115°. Ukoliko bi vrata uređaja prilikom otvaranja udarala npr. o susedni zid trebalo bi da ograničite ugao otvaranja vrata uređaja na oko 90°.

## Pribor koji se posebno kupuje

Prilagođeni rashladnom uređaju možete da naručite korisne delove pribora i sredstva za čišćenje i održavanje iz Miele asortimana.

## Univerzalna krpa od mikrovlakana

Krpa od mikrovlakana Vam je korisna prilikom uklanjanja otisaka prstiju i manje prljavštine na prednjim stranama od plemenitog čelika, na komandnim pločama uređaja, prozorima, nameštaju, prozorima automobila, itd.

## MicroCloth set

MicroCloth set se sastoji od univerzalne krpe, krpe za staklo i krpe za visoki sjaj. Ove krpe su posebno otporne na kidanje i habanje. Zbog svojih vrlo finih mikrovlakana ove krpe postižu izuzetan efekat čišćenja.

# Opis uređaja

---

## **MicroCloth HyClean**

MicroCloth HyClean je antibakterijska višenamenska krpa i posebno je otporna na kidanje i izdržljiva. Može se koristiti suva ili mokra, sa ili bez sredstva za čišćenje.

## **Filter za mirise sa držačem KKF-FS (Active AirClean)**

Filter za mirise neutrališe neprijatne mirise u zoni za hlađenje i time obezbeđuje bolji kvalitet vazduha.

## **Zamenski filter za mirise KKF-RF (Active AirClean)**

Moguće je nabaviti odgovarajuće zamenske filtere za držač. Zamena filtera za mirise se preporučuje svakih 6 meseci.

## **Nosač za flaše**

Za opis vidi poglavlje „Opis uređaja“, odeljak „Uređenje unutrašnjosti uređaja“.

## **Kutija za sortiranje**

Za opis vidi poglavlje „Opis uređaja“, odeljak „Uređenje unutrašnjosti uređaja“.

Pribor koji se posebno kupuje možete da poručite preko Miele Webshop-a. Ove proizvode možete da nabavite i preko Miele servisne službe (vidi na kraju ovog uputstva za upotrebu) i kod Vašeg Miele specijalizovanog prodavca.

# Uključivanje i isključivanje rashladnog uređaja

## Pre prve upotrebe

- Uklonite svu ambalažu i zaštitne folije.
- Očistite unutrašnjost vitrine i pribor (vidi poglavlje „Čišćenje i održavanje“).

## Priključivanje rashladnog uređaja

- Priključite rashladni uređaj na električnu mrežu, kao što je opisano u poglavlju „Električni priključak“.

Na ekranu se prvo prikazuje Miele, a zatim .

## Punjenje i postavljanje posude za vodu za raspršivač

- Napunite posudu za vodu za raspršivač svežom vodom za piće (vidi poglavlje „Skladištenje namirnica PerfectFresh Active zoni“, odeljak „Fioka vlažnog vazduha“).
- Postavite posudu za vodu u razdvojnu ploču između zone za hlađenje i PerfectFresh Active zone (vidi poglavlje „Skladištenje namirnica PerfectFresh Active zoni“, odeljak „Fioka vlažnog vazduha“).

## Uključivanje rashladnog uređaja



- Otvorite vrata uređaja.
- Na ekranu dodirnite .

Rashladni uređaj počinje da hladi, a osvetljenje unutrašnjosti se pali kada otvorite vrata uređaja.

Rashladni uređaj se sada prilagođava unapred podešenoj temperaturi.

Da bi temperatura bila dovoljno niska, pustite da se rashladni uređaj prethodno hladi nekoliko sati pre nego što u njega prvi put stavite namirnice. Stavite namirnice u rashladni uređaj tek kada se postigne unapred podešena temperatura.

## Isključivanje rashladnog uređaja

- Dodirnite indikator za temperaturu na ekranu.
- Prevlačite udesno dok se  ne prikaže u sredini.
- Dodirnite .

Hlađenje i osvetljenje unutrašnjosti su isključeni.

Na displeju se prikazuje .

Obratite pažnju. Rashladni uređaj nije odvojen od električne mreže kada se isključuje.



# Uključivanje i isključivanje rashladnog uređaja

---

## Obratiti pažnju ako ste duže vreme odsutni

Ukoliko zbog dužeg odsustva isključite rashladni uređaj, ali ga ne očistite, postoji opasnost da će se stvoriti buđ ako vrata uređaja ostanu zatvorena.

Obavezno očistite rashladni uređaj.

Ako rashladni uređaj nećete da koristite duže vreme, onda uradite sledeće:

- Isključite rashladni uređaj.
- Izvucite utikač iz struje ili isključite osigurač u kućnoj instalaciji.
- Ispraznite posudu za vodu za raspršivač i sačuvajte je u čistom i suvom stanju.
- Da biste rashladni uređaj dovoljno provetрили i sprečili stvaranje neprijatnih mirisa, očistite i ostavite uređaj otvoren.

Odgovarajuće podešavanje temperature je od ključne važnosti za rok trajanja životnih namirnica. Snižavanjem temperature usporavaju se procesi razmnožavanja mikroorganizama. Namirnice se ne kvare tako brzo.

Temperatura u rashladnom uređaju raste:

- što se vrata uređaja otvaraju češće i duže;
- što se više namirnica stavi u uređaj;
- što su toplije sveže stavljene namirnice;
- što je temperatura okoline u kojoj se rashladni uređaj nalazi viša. Rashladni uređaj je napravljen za određenu klimatsku klasu (opseg temperature okoline) čijeg raspona se treba pridržavati.

### **... u zoni za hlađenje i u PerfectFresh Active zoni**

U zoni za hlađenje preporučujemo temperaturu hlađenja od **4°C**.

Temperatura u PerfectFresh Active zoni se automatski reguliše i kreće se od **0 do 3°C**.

### **Automatska raspodela temperature (DynaCool)**

Čim se uključi hlađenje u zoni za hlađenje, rashladni uređaj automatski uključuje ventilator. Na taj način se hladnoća ravnomerno rasporedi u zoni hlađenja, a sve namirnice koje su stavljene u frižider se hlade približno istom temperaturom.

# Odgovarajuća temperatura

## Indikator temperature

U normalnom režimu rada na ekranu se prikazuje **srednja, stvarna temperatura u zoni za hlađenje**, koja trenutno vlada u rashladnom uređaju.

Zavisno od temperature okoline i podešavanja može potrajati nekoliko sati dok se ne dostignu i konstantno prikazuju željene temperature.

## Podešavanje temperature

- Dodirnite indikator za temperaturu na ekranu.
- Prevlačite ulevo ili udesno dok se željena temperatura ne prikaže u sredini.
- Za potvrdu dodirnite željenu temperaturu.

Indikator temperature ponovo prebacuje na stvarnu temperaturu koja je u tom trenutku u rashladnom uređaju.



## Moguće vrednosti podešavanja

- Zona za hlađenje: 3 do 9°C

## Promena temperature u PerfectFresh Active zoni

Temperatura u PerfectFresh Active zoni se automatski održava u rasponu od 0 do 3°C.

Ukoliko želite da temperatura bude malo viša ili niža, pošto npr. stavljate ribu, možete neznatno i postepeno da promenite temperaturu.

- Dodirnite .
- Prevlačite ulevo ili udesno dok se  ne prikaže u sredini.
- Dodirnite .

- Prevlačite ulevo ili udesno dok se željeno podešavanje (1: najniža temperatura, 9: najviša temperatura) ne prikaže u sredini.
- Za potvrdu dodirnite željeno podešavanje.

Unapred podešena temperatura se nalazi na stepenu 5.

Kod podešavanja od stepena 1 do stepena 4 moguće je da se dostignu negativne temperature. Namirnice bi mogle da se zamrznu.

Proverite podešavanje temperature.

## Ukoliko ste menjali podešavanje temperature:

- Nakon nekoliko sati prekontrolišite indikator temperature. Tek tada će biti podešena stvarna temperatura.
- Nakon oko 6 sati kod malo napunjenog rashladnog uređaja
- Nakon oko 24 sati kod punog rashladnog uređaja

Ako je nakon tog perioda temperatura previsoka ili preniska:

- Ponovo podesite temperaturu.

# Korišćenje funkcije Intenzivno hlađenje

## Super hlađenje ❄️

Kada je uključena funkcija Super hlađenje ❄️, **zona za hlađenje** se vrlo brzo rashlađuje do najniže vrednosti (zavisno od temperature okoline). Rashladni uređaj radi sa maksimalnom snagom hlađenja i temperatura opada. Izaberite ovu funkciju ukoliko želite brzo da rashladite velike količine svežih namirnica ili napitaka.

Pri uključenoj funkciji Super hlađenja ❄️ može doći do češće pojave šumova na uređaju.

Funkcija Super hlađenja ❄️ se mora uključiti neposredno pre stavljanja namirnica ili napitaka.

Funkcija Super hlađenja ❄️ se automatski isključuje nakon otprilike 12 sati. Rashladni uređaj ponovo radi normalnom snagom hlađenja.

**Savet:** Da biste uštedeli energiju, možete sami da isključite funkciju Super hlađenja ❄️ čim namirnice ili napici budu dovoljno hladni.

## Uključivanje/isključivanje funkcije Super hlađenje ❄️

- Dodirnite indikator za temperaturu za zonu hlađenja.
- Da biste uključili i ponovo isključili funkciju Super hlađenje, dodirnite ❄️.

Pri **uključenoj** funkciji Super hlađenja ❄️ svetli narandžasto.

- Izadite iz nivoa podešavanja dodirrom na indikator temperature.

# Aktiviranje drugih podešavanja

## Objašnjenja o datim podešavanjima

U nastavku su opisane samo podešavanja za koja su potrebna dodatna objašnjenja.

Dok se nalazite u meniju za podešavanje alarm za vrata ili neka druga poruka upozorenja se automatski potiskuju.

## Režim rada Party

Režim rada Party se posebno preporučuje ako želite brzo da rashladite velike količine svežih namirnica ili napitaka.

**Savet:** Uključite funkciju režim rada Party oko 4 sata pre stavljanja namirnica ili napitaka.

Pri uključenom režimu rada Party funkcija Super hlađenje se automatski uključuje.

Režim rada Party ne može da se uključi kada je uključena funkcija Holiday.

Funkcija režim rada Party se automatski isključuje nakon otprilike 24 sata. Funkciju režim rada Party možete u bilo koje vreme da isključite ranije.

## Funkcija Holiday

Funkcija Holiday se preporučuje ako za vreme odmora ne želite kompletno da isključite zonu za hlađenje ili ako Vam nije potrebna velika snaga hlađenja.

Uključena funkcija Holiday se prikazuje na početnom ekranu. Ona se može isključiti preko početnog ekrana, kao i preko menija za podešavanje.

Zona za hlađenje se podešava na temperaturu od 15°C, pri čemu se temperatura u PerfectFresh Active zoni automatski podešava na 9 do 12°C. Zona za hlađenje tako može da ostane u radu uz uštedu energije.

Na ovoj srednjoj temperaturi u zoni za hlađenje, namirnice koje nisu lako kvarljive mogu da ostanu još izvesno vreme u rashladnom uređaju. Potrošnja energije je niža nego pri normalnom radu.

Takođe neće doći do stvaranja neprijatnih mirisa ili buđi, kao što bi bilo u slučaju da je pri zatvorenim vratima uređaja zona za hlađenje isključena.

**⚠** Ugrožavanje zdravlja usled konzumiranja pokvarenih namirnica.



Ako je temperatura u zoni za hlađenje duže vreme iznad 4°C, to može negativno da utiče na rok trajanja i kvalitet namirnica.

Funkciju Holiday uključujte uvek samo na izvesno vreme.

Za to vreme nemojte da stavljate osjetljive i lako kvarljive namirnice u uređaj, kao što su npr. voće, povrće, riba, meso i mlečni proizvodi.

## Uključivanje funkcije zaključavanja /

Aktivirana funkcija zaključavanja štiti od nenamernog isključivanja rashladnog uređaja i od neželjenih podešavanja neovlašćenih osoba, npr. dece.

- Dodirnite .
- Prevlačite ulevo ili udesno dok se  ne prikaže u sredini.
- Dodirnite .

Pri uključenoj funkciji zaključavanja  svetli narandžasto.

- Zatvorite vrata uređaja. Tek tada je funkcija zaključavanja  aktivna.

## Kratkotrajno deaktiviranje funkcije zaključavanja /

Ako npr. želite da promenite temperaturu, funkcija zaključavanja može nakratko da se deaktivira:





- Dodirnite indikator za temperaturu.
- Dodirnite  na oko 6 sekundi.

Indikator se prebacuje na promenjenu temperaturu.

- Sada izvršite potrebna podešavanja.

Zatvaranjem vrata uređaja ponovo se uključuje funkcija zaključavanja .

## Potpuno isključivanje funkcije zaključavanja /

- Dodirnite .
- Dodirnite  na oko 6 sekundi.
- Prevlačite ulevo ili udesno dok se  ne prikaže u sredini.
- Dodirnite .

Kada je funkcija zaključavanja isključena, svetli .

# Aktiviranje drugih podešavanja

## Šabat-program

Radi podrške verskim običajima rashladni uređaj raspolaže Šabat-programom.

Uključen Šabat-program  se zatim prikazuje na početnom ekranu.

Ekran se gasi posle 3 sekunde.

Dok je uključen Šabat-program  ne možete da aktivirate podešavanja na Vašem rashladnom uređaju.



Vodite računa da su vrata uređaja dobro zatvorena, jer su optički i zvučni signali isključeni.

Funkcija Šabat-program  se automatski isključuje nakon otprilike 120 sati.

Kada je uključen Šabat-program , deaktiviraju se:

- osvetljenje unutrašnjosti kada su vrata uređaja otvorena;
- svi akustički i optički signali;
- indikator temperature.

Sve ostale prethodno aktivirane funkcije ostaju aktivirane.

 Ugrožavanje zdravlja usled konzumiranja pokvarenih namirnica. Pošto se tokom rada programa Šabat  ne prikazuje mogući prekid u napajanju strujom, namirnice mogu potpuno ili delimično da se odmrznu. Time se skraćuje rok trajanja namirnica.

Ukoliko je tokom rada programa Šabat  došlo do prekida napajanja strujom, proverite kvalitet namirnica.

## Isključivanje Šabat-programa

■ Dodirnite crni ekran.

Prikazuje se .

■ Dodirnite .

 svetli narandžasto.

■ Ponovo dodirnite simbol .

Kada je Šabat-program isključen, simbol  svetli belo.

## Informacija o Šabat-programu



Ovaj proizvod je sertifikovan od strane međunarodnog instituta za košer sertifikaciju Star-K.

Ovde možete pronaći verziju sertifikata Star-K.

# Aktiviranje drugih podešavanja

## Promena vremena do aktiviranja alarma za vrata

Možete da podesite koliko brzo treba da se oglašava alarm za vrata nakon otvaranja vrata uređaja.

- Dodirnite .
- Prevlačite ulevo ili udesno dok se  ne prikaže u sredini.
- Dodirnite .
- Prevlačite ulevo ili udesno dok se željeno podešavanje vremena između 30 sekundi i 3 minuta: 30 sekundi ne prikaže u sredini.
- Za potvrdu dodirnite željeno podešavanje.

## Miele@home

Vaš rashladni uređaj je opremljen integrisanim WLAN modulom.

Umrežavanje je fabrički deaktivirano.

Za korišćenje su Vam potrebni:

- WLAN mreža
- Miele aplikacija
- Miele korisnički nalog. Korisnički nalog možete da kreirate putem Miele aplikacije.

Miele aplikacija Vas vodi prilikom povezivanja rashladnog uređaja i kućne WLAN mreže.

Nakon što ste povezali rashladni uređaj u Vašu WLAN mrežu, pomoću aplikacije možete npr. da radite sledeće:

- da pristupite informaciji o statusu rada Vašeg rashladnog uređaja
- da menjate podešavanja Vašeg rashladnog uređaja

Povezivanjem rashladnog uređaja u Vašu WLAN mrežu povećava se potrošnja električne energije, čak i kada je rashladni uređaj isključen.

Obezbedite da signal Vaše WLAN mreže bude dovoljno jak na mestu postavljanja Vašeg rashladnog uređaja.



# Aktiviranje drugih podešavanja

---

## Dostupnost WLAN veze

WLAN veza deli frekventni opseg sa drugim uređajima (npr. mikrotalasnim renerama, igračkama na daljinsko upravljanje). Usled toga prilikom povezivanja može doći do smetnji, povremeno ili potpuno. Iz tog razloga ne može da se obezbedi stalna raspoloživost ponuđenih funkcija.

## Raspoloživost Miele@home

Korišćenje aplikacije Miele zavisi od raspoloživosti servisa Miele@home u Vašoj zemlji.

Servis Miele@home nije raspoloživ u svakoj zemlji.



Informacije o raspoloživosti naći ćete na internet strani [www.miele.com](http://www.miele.com).

## Miele aplikacija

Miele aplikaciju možete besplatno preuzeti sa Apple App Store® ili Google Play Store™-a.



## Konfigurisanje Miele@home 1. put





- Dodirnite .
- Prevlačite ulevo ili udesno dok se  ne prikaže u sredini.
- Dodirnite .
- Dodirnite na željeni način povezivanja (APP ili WPS).

Nakon uspešne prijave na početnom ekranu se pojavljuje .



Ukoliko veza nije mogla da se uspostavi, pojavljuje se .

- U tom slučaju pokrenite postupak ponovo.

## Deaktiviranje ili aktiviranje WLAN veze





- Dodirnite .
- Prevlačite ulevo ili udesno dok se  ne prikaže u sredini.
- Dodirnite .
- Da biste deaktivirali WLAN vezu, dodirnite .

Prikazuje se .

- Da biste ponovo aktivirali WLAN vezu, dodirnite .
- Da biste napustili nivo menija, dodirnite .

Kada je WLAN veza aktivna, svetli  na početnom ekranu.

## Resetovanje konfiguracije mreže

- Dodirnite .
- Prevlačite ulevo ili udesno dok se  ne prikaže u sredini.
- Dodirnite .
- Prevlačite udesno dok se  ne prikaže u sredini.
- Dodirnite .
- Dodirnite OK.



Sva izvršena podešavanja i unete vrednosti za Miele@home se resetuju.

WLAN veza je deaktivirana,  se gasi na početnom ekranu.

Resetujte mrežnu konfiguraciju kada Vaš rasladni uređaj budete odlagali, prodavali ili puštali u rad već korišćeni rashladni uređaj. Svi lični podaci se uklanjaju iz rashladnog uređaja. Osim toga, prethodni vlasnik više ne može da pristupi rashladnom uređaju.

## Menjanje jačine zvučnih upozorenja i zvučnih signala /



Možete da promenite jačinu zvučnih upozorenja i zvučnih signala (npr. kod alarma za vrata ili poruke o grešci). Ili možete da isključite zvučna upozorenja i zvučne signale ako se osećate uznemireno.

- Dodirnite .
- Prevlačite ulevo ili udesno dok se  ne prikaže u sredini.
- Dodirnite .
- Odaberite željenu jačinu zvuka tako što ćete prevući ulevo ili udesno na segmentnom indikatoru.
- Potvrdite željenu jačinu zvuka dodirrom na dijagram sa segmentima.

Kada su zvučna upozorenja i zvučni signali isključeni, pojavljuje se .

## Menjanje osvetljenosti ekrana

Osvetljenost ekrana možete da prilagodite svetlosnim uslovima u vašem okruženju.

- Dodirnite .
- Prevlačite ulevo ili udesno dok se  ne prikaže u sredini.
- Dodirnite .



## Aktiviranje drugih podešavanja

- Odaberite željenu osvetljenost tako što ćete prevući ulevo ili udesno na segmentnom indikatoru.
- Potvrdite željenu osvetljenost dodirrom na dijagram sa segmentima.

### Isključivanje demo programa

Demo program omogućava specijalizovanoj prodavnici da prezentuje rashladni uređaj bez uključene funkcije hlađenja. Ovo podešavanje Vam nije potrebno za privatnu upotrebu.

Ako je fabrički uključen demo program, na početnom ekranu se prikazuje.

- Dodirnite .
- Dodirnite .
- Prevlačite ulevo ili udesno dok se ne prikaže u sredini.
- Dodirnite.

Nakon isključivanja demo programa rashladni uređaj se isključuje i mora ponovo da se uključi.

### Resetovanje podešavanja na fabrička podešavanja

Sva podešavanja rashladnog uređaja se u statusu isporuke vraćaju na fabrička podešavanja (Podešavanja vidi poglavlje „Opis uređaja“).

- Dodirnite .
  - Prevlačite ulevo ili udesno dok se ne prikaže u sredini.
  - Dodirnite.
- Prikazuje se.
- Dodirnite OK.

Rashladni uređaj se isključuje i mora ponovo da se uključi.

### Informacije

Na ekranu se prikazuju podaci o uređaju (oznaka modela i fabrički broj).

**Savet:** Ovi podaci o uređaju su važni prilikom prijavljivanja greške Miele servisu (vidi poglavlje „Servis“).

### Indikator potrebe zamene filtera za mirise



Nakon postavljanja filtera za mirise (pripor koji se dodatno kupuje) neophodno je najpre aktivirati indikator potrebe zamene filtera za mirise u režimu podešavanja.

Indikator potrebe zamene filtera na početnom ekranu podseća na oko svakih 6 meseci da je neophodno zameniti filter za miris (vidi poglavlje „Čišćenje i održavanje“, odeljak „Zamena filtera za mirise“).

## Režim čišćenja

Režim čišćenja  olakšava čišćenje zone za hlađenje (vidi poglavlje „Čišćenje i održavanje“). Unutrašnje osvetljenje ostaje uključeno, iako je zona za hlađenje isključena. Zvučni i optički signali su takođe isključeni.

Uključeni režim čišćenja  se prikazuje na početnom ekranu.

Nakon čišćenja neophodno je isključiti režim čišćenja . Ako su vrata uređaja zatvorena duže od 10 minuta, režim čišćenja se automatski isključuje .

## Alarm za vrata

---

Da bi se sprečio gubitak energije dok su vrata uređaja otvorena i radi zaštite namirnica u frižideru od toplote, rashladni uređaj je opremljen sistemom za upozoravanje.

Ukoliko vrata uređaja stoje otvorena duže vreme, na indikatoru temperature se  prikazuje žutim svetlom. Dodatno se čuje zvučni signal upozorenja.

Vreme do aktiviranja alarma za vrata može da se promeni. Alarm za vrata možete i da isključite (vidi poglavlje „Aktiviranje drugih podešavanja“).

Čim zatvorite vrata uređaja, zvučni signal upozorenja utihne, a na ekranu se gasi .

### Isključivanje alarma za vrata pre vremena

Ako Vam zvučni signal upozorenja smeta, možete da ga isključite ranije.

■ Na displeju dodirnite .

Zvučni signal upozorenja se više ne čuje i simbol  se gasi.

Ako se vrata uređaja ne zatvore, zvučni signal upozorenja se se ponavlja nakon 3 minuta.

# Čuvanje namirnica u zoni za hlađenje

 Opasnost od eksplozije usled zapaljivih smeša gasova.

Zapaljive smeše gasova bi mogle da se zapale usled električnih delova.

U rashladni uređaj ne stavljajte eksplozivne materije ni proizvode koji sadrže zapaljive pogonske gasove (npr. sprejeve). Odgovarajuće limenke sa sprejom prepoznaju se po naštampanim podacima o sadržaju ili simbolu plamena. Električni delovi bi mogli da zapale gasove koji eventualno cure.

 Opasnost od oštećenja usled namirnica koje sadrže masnoću ili ulje.

Ako u rashladnom uređaju ili na njegovim vratima čuvate namirnice koje sadrže mast ili ulje, na plastici mogu da nastanu pukotine usled čega ona može da naprsne ili pukne.

Pazite da mast ili ulje koje iscuri ne dođe u dodir sa plastičnim delovima rashladnog uređaja.

Ako nema dovoljno cirkulacije vazduha, smanjuje se učinak hlađenja, a raste potrošnja energije.

Ne stavljajte namirnice tik jednu uz drugu da bi vazduh mogao dobro da cirkuliše.

Ne zaklanjajte ventilator na zadnjoj strani.

## Različite zone hlađenja

Zbog prirodne cirkulacije vazduha u zoni za hlađenje stvaraju se različite temperaturne oblasti.

Hladan, težak vazduh pada u donji deo zone za hlađenje. Prilikom skladištenja namirnica koristite različite hladne zone.

Ovo je rashladni uređaj sa automatskim dinamičkim hlađenjem, kod kog se podešava ravnomerna temperatura kada ventilator radi. Usled toga su različite zone hlađenja manje izražene.

## Najtoplija oblast

Najtoplija oblast u zoni za hlađenje se nalazi sasvim gore u prednjem delu i na vratima uređaja. Ovu oblast koristite npr. za čuvanje maslaca, kako bi se lakše nanosio, i za sir, da bi zadržao svoju aromu.

# Čuvanje namirnica u zoni za hlađenje

---

## Najhladnija oblast

Najhladnija oblast u zoni hlađenja se nalazi neposredno iznad razdvojne ploče do PerfectFresh Active zone i na zadnjoj strani uređaja. Međutim, u fiokama PerfectFresh Active zone vladaju još niže temperature.

Koristite ove oblasti u zoni za hlađenje i u PerfectFresh Active zoni za sve osetljive i lako kvarljive namirnice, kao što su npr.:

- riba, meso, živina;
- kobasice, gotova jela;
- jela/peciva sa jajima ili pavlakom;
- sveže testo, testo za kolače, picu, kiš;
- sir od svežeg mleka i drugi proizvodi od svežeg mleka;
- pripremljeno povrće upakovano u foliju;
- uopšte, sve sveže namirnice (čiji se minimalni rok trajanja odnosi na temperaturu čuvanja od najmanje 4°C).

## Nije pogodno za čuvanje u zoni hlađenja

Nisu sve namirnice pogodne za čuvanje na temperaturama ispod 5°C, pošto su osetljive na hladnoću.

U namirnice koje su osetljive na hladnoću između ostalog spadaju:

- ananas, avokado, banane, nar, mango, dinje, papaja, marakuja, citrusi (kao što su limun, pomorandže, mandarine, grejpfrut)
- voće (koje još treba da sazreva)
- plavi patlidžan, krastavci, krompir, paprika, paradajz, tikvice
- tvrdi sir (kao što su parmezan, kačkavalj)

## Saveti za kupovinu namirnica

Najvažniji uslov za dugotrajno čuvanje je svežina namirnica u momentu kad ih stavljate u uređaj.

Obratite pažnju i na rok upotrebe i odgovarajuću temperaturu čuvanja.

Taj lanac hlađenja po mogućnosti ne treba prekidati ukoliko namirnice npr. transportujete u toplom automobilu.

## Pravilno čuvanje namirnica

U zoni za hlađenje namirnice čuvajte upakovane ili dobro pokrivene (u PerfectFresh Active zoni postoje izuzeci). Na taj način se sprečavaju upijanje drugih mirisa, sušenje namirnica i prenošenje eventualno prisutnih bakterija. Obratite pažnju na ovo posebno prilikom skladištenja namirnica životinjskog porekla. Vodite računa da naročito namirnice poput sirovog mesa i ribe ne dođu u kontakt sa drugim namirnicama. Kada je temperatura pravilno podešena i uz odgovarajuću higijenu, može znatno da se produži rok trajanja namirnica. Izbegavaju se otpaci hrane.





# Čuvanje namirnica u PerfectFresh Active zoni

## PerfectFresh Active zona

PerfectFresh Active zona ispunjava zahtevne fiokke za hlađenje prema standardu DIN EN 62552:2020.

U PerfectFresh Active zoni vladaju optimalni uslovi za čuvanje voća, povrća, ribe, mesa i mlečnih proizvoda. Namirnice ostaju znatno duže sveže a ukus i vitamini ostaju očuvani.

Temperatura u PerfectFresh Active zoni reguliše se automatski i kreće se od 0 do 3°C. To su niže temperature nego u standardnim zonama za hlađenje, ali je to optimalna temperatura skladištenja za namirnice koje nisu osetljive na hladnoću.

Pored toga, u PerfectFresh Active zoni postojeća vlažnost vazduha može da se reguliše tako da vlažnost odgovara uskladištenim namirnicama. Kada se uključuje raspršivač , čuvano voće i povrće se prska vodenom parom. Raspršivač  se uključuje otprilike na svakih 90 minuta i prilikom svakog otvaranja vrata. Veća vlažnost vazduha utiče da namirnice zadrže svoju vlažnost i da se ne suše tako brzo.

Imajte na umu da je veoma važno da namirnice budu u dobrom stanju prilikom stavljanja u uređaj kako bi se dobro očuvale.

Namirnice izvadite iz PerfectFresh Active zone otprilike 30 do 60 minuta pre konzumiranja. Aroma i ukus se razvijaju tek na sobnoj temperaturi.

## Fioka za održavanje vlažnosti

Δ |    ΔΔΔ |   

U gornjoj **fioci za održavanje vlažnosti** temperatura iznosi od 0 do 3°C, zavisno od položaja poklopca odeljka vlažnost vazduha nije povećana Δ ili je povećana ΔΔΔ.

### Smanjena vlažnost vazduha Δ

Kod ovog podešavanja Δ, od fiokke za održavanje vlažnosti postane suva fioka (vidi odeljak „Suva fioka“).

### Povećana vlažnost vazduha ΔΔΔ

Kod ovog podešavanja, fioka je pogodna za čuvanje voća i povrća.

U slučaju povećane vlažnosti u fioci za održavanje vlažnosti može doći do stvaranja kondenzata.

Ako smatrate da je kondenzacija prevelika i da škodi namirnicama, postupite na sledeći način:

Kondenzovanu vodu pokupite krpom.

Otvorite poklopac odeljka tako što ćete odabrati poziciju „Nepovećana vlažnost vazduha Δ“.

Isključite raspršivač .

# Čuvanje namirnica u PerfectFresh Active zoni

## Odabir povećane vlažnosti vazduha

△△△

Za ovo podešavanje △△△ raspršivač ☼ bi trebalo da je uključen.

Pri uključenom raspršivaču ☼ neznatno se povećava potrošnja energije. Dodatno može doći do češće pojave šumova na uređaju.

- Dodirnite ⚙️.
- Prevlačite ulevo ili udesno dok se ☼ ne prikaže u sredini.
- Dodirnite ☼.
- Prevlačite ulevo dok se željeni intenzitet raspršivača (1: blago kvašenje; 3: maksimalno kvašenje) ne prikaže u sredini.
- Za potvrdu dodirnite željeno podešavanje.

Simbol ☼ svetli narandžasto.

- Otvorite fioku vlažnog vazduha.

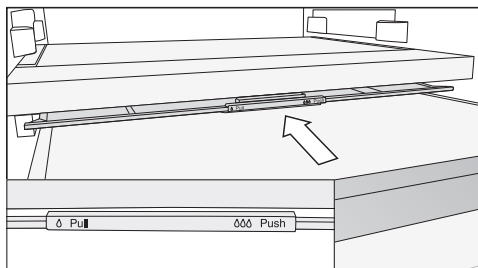

- Gurnite poklopac odeljka do graničnika nazad.

Poklopac odeljka je zatvoren a vlažnost vazduha ostaje u odeljku △△△.

## Odabir nepovećane vlažnosti vazduha △

Za ovo podešavanje △ raspršivač ☼ bi trebalo da je isključen.

- Dodirnite ⚙️.
- Prevlačite ulevo ili udesno dok se ☼ ne prikaže u sredini.
- Dodirnite ☼.
- Prevucite udesno i dodirnite ⏻.

Simbol ☼ svetli belo.

- Otvorite fioku vlažnog vazduha.

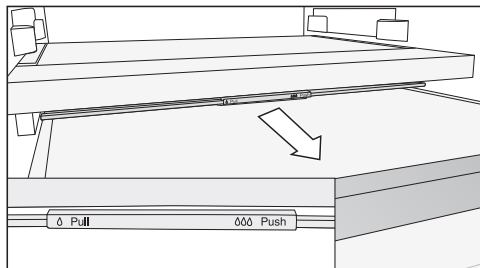

- Povucite poklopac odeljka do graničnika napred.

Poklopac odeljka je otvoren a vlažnost vazduha se smanjuje △.

Ukoliko namirnice štrče van ivice fioke, prilikom ubacivanja fioke poklopac odeljka može promeniti svoju poziciju i time se zatvoriti.

Prilikom punjenja fioke vodite računa da namirnice odozdo ne dodiruju poklopac odeljka.

# Čuvanje namirnica u PerfectFresh Active zoni

## Raspršivač (ovlaživač ☹)

Pri uključenom raspršivaču ☹ voće i povrće koje se čuva u fioci vlažnog vazduha se prska vodom prilikom svakog otvaranja vrata, kao i otprilike na svakih 90 minuta. Vodena para obezbeđuje dodatnu vlažnost u fioci vlažnog vazduha.

Raspršivač i pripadajuća posuda za vodu se nalaze u razdvojnoj ploči između zone za hlađenje i PerfectFresh Active zone.

Pre nego što uključite raspršivač (vidi poglavlje „Aktiviranje drugih podešavanja“) obratite pažnju na sledeće:

- Posuda za vodu je očišćena, napunjena vodom i dobro je upala u ležište.
- Poklopac odeljka fiok vlažnog vazduha je zatvoren (podešavanje ΔΔΔ).

Vode u posudi za vodu ima dovoljno za otprilike 4 meseca.

Posudu za vodu je potrebno napuniti samo kada raspršivač više ne proizvodi vodenu paru.

 Opasnost od oštećenja usled neprikladnog punjenja.

Tečnosti koje sadrže šećer mogu da onesposobe funkcionisanje raspršivača.

Punite posudu za vodu isključivo svežom vodom za piće.

 Ugroženost zdravlja usled zagađene vode.

Upotreba zagađene vode može da prouzrokuje trovanja.

Punite posudu za vodu isključivo svežom vodom za piće.

 Ugroženost zdravlja usled vode kontaminirane klicama.

U vodi koja duže vreme stoji u posudi za vodu može doći do stvaranja klica i ugroziti Vaše zdravlje.

Očistite posudu za vodu za raspršivač i napunite posudu za vodu svežom vodom za piće, ako su vam frižider ili zona za hlađenje bili isključeni duže vreme (više od 2 dana) ili ako je raspršivač dugo bio isključen (više od 2 dana).

Očistite rezervoar za vodu za raspršivač i napunite ga svežom vodom za piće ako je funkcija Holiday☒ bila uključena duže vreme (više od 2 nedelje)☹.

# Čuvanje namirnica u PerfectFresh Active zoni

## Punjenje posude za vodu za raspršivač

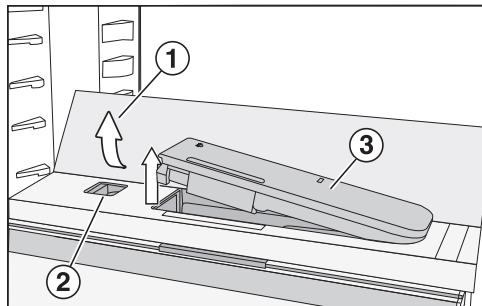

- Pritisnite zadnje, spoljašnje uglove staklene police ①.

Staklena polica se napred preklapa nagore.

- Podignite staklenu policu i preklopite je unazad.

Staklena polica stoji uspravno.

- Pritisnite klizač ② ulevo.

Posuda za vodu ③ iskače iz udubljenja.

- Izvadite posudu za vodu i do oznake napunite vodu za piće.
- Ponovo postavite posudu za vodu.
- Preklopite staklenu policu ① nadole.

## Fioka suvog vazduha



U donjoj **fioci suvog vazduha** temperatura iznosi 0 do 3°C, vlažnost vazduha nije povišena  $\Delta$ .

Fioka suvog vazduha je naročito pogodna za skladištenje lako kvarljivih namirnica poput:

- sveže ribe, mekušaca i ljuskara;
- mesa, živine, delikatesa;
- gotovih salata;
- proizvoda od mleka, kao što su jogurt, sir, pavlaka i sl.
- Osim toga ovde možete da skladištite namirnice svih vrsta ukoliko su one upakovane.

Vodite računa o tome da se namirnice bogate belančevinama brže kvare. To znači da se npr. mekušci i ljuskari kvare brže od ribe, a riba se kvari brže nego meso.

Iz higijenskih razloga čuvajte samo **poklopljene ili upakovane** namirnice.

## Čuvanje namirnica u PerfectFresh Active zoni

---

**Ukoliko niste zadovoljni rezultatom namirnica koje čuvate u rashladnom uređaju (namirnice npr. već posle kraćeg vremena čuvanja izgledaju mekane ili uvele), obratite još jednom pažnju na sledeće savete:**

- Skladištite samo sveže namirnice. Stanje namirnica prilikom skladištenja je odlučujuće za održavanje svežine.
- Pre stavljanja namirnica u uređaj očistite fiok u PerfectFresh Active zoni.
- Vrlo vlažne namirnice ostavite da se ocede pre nego što ih stavite u uređaj.
- U PerfectFresh Active zoni nemojte da skladištite namirnice osetljive na hladnoću (vidi poglavlje „Skladištenje namirnica u zoni za hlađenje“, odeljak „Nije pogodno za zonu hlađenja“).
- Za čuvanje namirnica odaberite odgovarajuću fioku PerfectFresh Active, kao i odgovarajući položaj poklopca odeljka (nepovećana vlažnost vazduha $\Delta$  ili veća vlažnost vazduha $\Delta\Delta\Delta$ ).
- Visoka vlažnost vazduha  $\Delta\Delta\Delta$  u fioci vlažnog vazduha se postiže samo preko vlage koju sadrže skladištene namirnice, ako ih skladištite neupakovane. Što se više namirnica u odeljku skladišti, to je vlažnost veća.
- Ne prepunjavajte odeljke.
- Ako smatrate da je pri podešavanju  $\Delta\Delta\Delta$  kondenzacija suviše velika i da škodi namirnicama, postupite na sledeći način:
  - Kondenzovanu vodu pokupite krpom.
  - Postavite rešetku ili slično tako da višak tečnosti može da se ocedi.
  - Otvorite poklopac odeljka, tako što ćete odabrati poziciju „Nepovećana vlažnost vazduha  $\Delta$ “ i isključite raspršivač .
- Ukoliko vlažnost vazduha uprkos podešavanju  $\Delta\Delta\Delta$  bude preniska, upakujte namirnice u ambalažu koja ne propušta vazduh.
- Ukoliko imate osećaj da je temperatura u PerfectFresh Active zoni previsoka ili preniska, pokušajte najpre da je regulišete preko zone za hlađenje tako što ćete tamo neznatno promeniti temperaturu za 1 do 2°C. Najkasnije kada se na dnu PerfectFresh Active fiok stvore kristali leda, morate da povećate temperaturu, jer će u protivnom previše hladnoće štetno uticati na namirnice.
- Ako promena temperature u zoni za hlađenje nije dovoljna, promenite temperaturu u PerfectFresh Active zoni (vidi poglavlje „Odgovarajuća temperatura“).

## **Zona za hlađenje i PerfectFresh Active zona**

Zona za hlađenje i PerfectFresh Active zona se automatski otapaju.

Otopljeni voda otiče preko kanala i kroz odvodni otvor za otopljenu vodu u sistem za isparavanje na zadnjoj strani rashladnog uređaja. Usled toplote kompresora otopljeni voda će automatski ispariti.

Kanal i otvor za odvod otopljene vode držite čistim. Otopljeni voda uvek treba nesmetano da otiče.

# Čišćenje i održavanje

Natpisna pločica u unutrašnjosti rashladnog uređaja se ne sme uklanjati. Ona je potrebna u slučaju smetnje.

Vodite računa da voda ne dospe u elektroniku ili osvetljenje.

 Opasnost od oštećenja usled prodora vlage.

Para iz paročistača može da ošteti plastične i električne delove.

Za čišćenje rashladnog uređaja nemojte da koristite paročistač.

Kroz otvor za odvod otopljene vode ne sme da teče voda za čišćenje uređaja.

## Napomene vezane za sredstvo za čišćenje

U unutrašnjosti rashladnog uređaja koristite samo sredstva za čišćenje i održavanje koja su neškodljiva za namirnice.





Da ne biste oštetili površine, prilikom čišćenja **nemojte** da koristite sledeće:

- sredstva za čišćenje koja sadrže sodu, amonijak, kiseline ili hlor;
- sredstva za čišćenje koja rastvaraju kamenac;
- abrazivna sredstva za čišćenje (npr. prašak, kremu za ribanje kamen za čišćenje);
- sredstva za čišćenje koja sadrže rastvarače;
- sredstva za čišćenje plemenitog čelika;
- sredstva za čišćenje mašine za pranje sudova;
- sprejeve za čišćenje rerni;
- sredstva za čišćenje stakla;
- abrazivne grube sunđere i četke (npr. sunđere za pranje lonaca);
- magične sunđere;
- oštre metalne strugače.

Za čišćenje Vam preporučujemo čistu sunđerastu krpu, mlaku vodu i malo sredstva za ručno pranje sudova.

## Pripremanje rashladnog uređaja za čišćenje

**Savet:** Uključite režim čišćenja . Hlađenje u zoni za hlađenje je isključeno, unutrašnje osvetljenje ostaje uključeno.

- Dodirnite .
- Prevlačite ulevo ili udesno dok se  ne prikaže u sredini.
- Dodirnite .
- Za izlazak iz ovog nivoa podešavanja dodirnite .

Uključeni režim čišćenja  se prikazuje na početnom ekranu.

- Iz rashladnog uređaja izvadite namirnice i stavite ih na hladno mesto.
- Izvadite dodatnu opremu koja može da se ukloni radi čišćenja (vidi odeljak „Uklanjanje, rastavljanje i čišćenje dodatne opreme“).

## Čišćenje unutrašnjosti uređaja

Redovno čistite rashladni uređaj, bar jednom mesečno.

Ukoliko su nečistoće duže prisutne, može se desiti da posle nekog vremena nečistoće više ne mogu da se uklone.

Površine bi mogle da se oboje ili promene.

Najbolje je da odmah uklonite nečistoće.

- **Unutrašnjost uređaja** operite čistim sunđerom, mlakom vodom sa malo deterdženta za ručno pranje sudova.
- Posle čišćenja sve operite čistom vodom i obrišite mekom krpom.
- Kanal i odvodni otvor za otoplenu vodu češće čistite pomoću štapića ili sličnim predmetom da bi otopljena voda mogla slobodno da otiče.
- Da bi se rashladni uređaj dovoljno provetrao i da bi se sprečilo stvaranje neprijatnih mirisa, ostavite rashladni uređaj još nakratko otvorenim.



# Čišćenje i održavanje

## Ručno ili čišćenje pribora u mašini za pranje sudova

Sledeće delove bi trebalo čistiti isključivo **ručno**:

- panele ili lajsne od plemenitog čelika
- posuda za odlaganje sa finim podešavanjem
- policu za odlaganje namirnica sa štampanim simbolom
- varijabilni nosač za flaše
- razdvojna ploča sa nosačem za flaše
- sve fioke i poklopci odeljka fioke (zavisno od modela)
- plastični delovi police za odlaganje namirnica sa rotirajućim postoljem (dostupno kao pribor koji se posebno kupuje).
- kutija za sortiranje

Sledeći delovi su pogodni za **pranje u mašini za pranje sudova**:

**⚠** Opasnost od oštećenja usled previsokih temperatura mašine za pranje sudova.

Delovi rashladnog uređaja mogu pranjem u mašini za pranje sudova na preko 55°C da postanu neupotrebivi i npr. da se deformišu.

Za delove koji su pogodni za pranje u mašini za pranje sudova odaberite isključivo programe za pranje sudova sa maksimalnom temperaturom od 55°C.

Zbog kontakta sa prirodnim bojama, koje se nalaze npr. u šargarepi, paradajzu i kečapu, plastični delovi bi mogli da se oboje prilikom pranja u mašini. Ova promena boje ne utiče na stabilnost delova.

- držač za flaše, pregrada za jaja
- prazne police za namirnice i police za flaše na vratima uređaja (bez panela od plemenitog čelika)
- vođice za posudu za odlaganje sa finim podešavanjem
- adapteri za razdeljenu policu za odlaganje
- police za odlaganje namirnica (bez lajsni i bez štampanog simbola)
- 2 dela posude za vodu za raspršivač
- držač filtera za mirise (dostupan kao pribor koji se posebno kupuje)

## Vađenje i rastavljanje dodatne opreme za čišćenje

### Skidanje posude za odlaganje sa finim podešavanjem

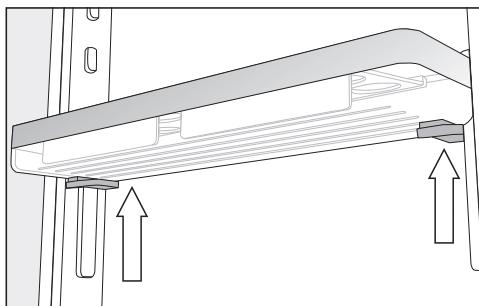

- Obuhvatite posudu za odlaganje obema rukama, pritisnite sive tastere sa obe strane ispod posude za odlaganje i izvadite je iz vođica nagore.

- Skinite vođicu sa brega.
- Nakon čišćenja postavite vođicu na željenu poziciju i na suprotnu stranu postavite drugu vođicu paralelno u odnosu na prvu lajsnu.
- Ponovo odozgo vratite posudu za odlaganje na vođice.

## Rastavljanje police za namirnice/police za flaše

Uklonite lajsnu od plemenitog čelika pre čišćenja police za namirnice/police za flaše u mašini za pranje sudova.

Da biste skinuli panel od plemenitog čelika, uradite sledeće:

- Stavite policu za namirnice/flaše na radnu površinu.

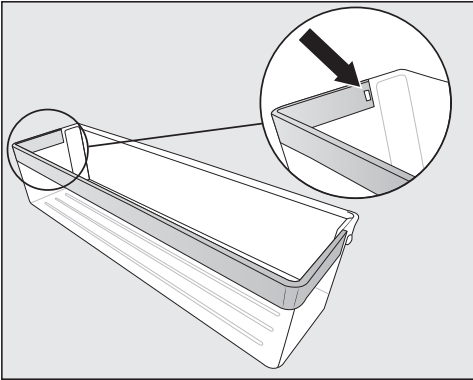

- Izbacite ispuščenje iz udubljenja. Sada se oslobađa ceo panel od plemenitog čelika police.
- Posle čišćenja obrnutim redosledom pričvrstite panel od plemenitog čelika na policu.

## Rastavljanje police za odlaganje/police sa osvetljenjem

⚠ Opasnost od oštećenja usled pogrešnog čišćenja.

Lajsna od plemenitog čelika sa LED osvetljenjem će se oštetiti ako je radi čišćenja stavite u vodu.

Lajsnu od plemenitog čelika sa LED osvetljenjem čistite vlažnom krpom.

Uklonite lajsnu od plemenitog čelika ili plastičnu lajsnu sa LED osvetljenjem pre čišćenja police za odlaganje namirnica.

- Policu položite na radnu površinu sa gornjom stranom okrenutom nadole na meku podlogu na radnu površinu (npr. krpu za sudove).

⚠ Opasnost od oštećenja usled pogrešnog postupanja.

Prilikom skidanja lajsne od plemenitog čelika sa LED osvetljenjem mogli bi da se oštete metalni kontakti.

Ovi kontakti u levom, prednjem uglu snabdevaju LED osvetljenje strujom. Uvek prvo oslobodite stranu na kojoj se ne nalaze kontakti.

# Čišćenje i održavanje

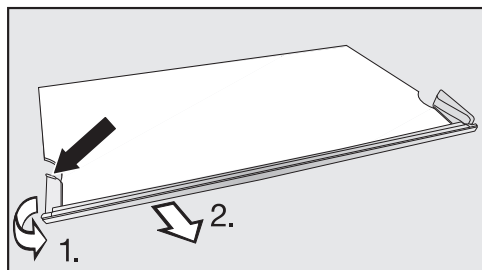

- Na levoj strani lajsne od plemenitog čelika uhvatite krajnju tačku plastičnog dela.
- 1. Povucite plastični deo sa police za odlaganje namirnica i
- 2. istovremeno skinite lajsnu. Sada se oslobađa i suprotna strana.
- Nakon čišćenja obrnutim redosledom pričvrstite lajsnu od plemenitog čelika na policu za odlaganje namirnica.

## Rastavljanje razdeljene police za odlaganje namirnica

Pre čišćenja police za odlaganje namirnica skinite ukrasnu lajsnu. Pri tom postupite na sledeći način:

- Policu položite na meku podlogu (npr. krpu za sudove) na radnu površinu.
- Skinite ukrasnu lajsnu tako što ćete početi da je skidate sa jedne strane.
- Skinite oba adaptera, levo i desno sa ispupčenja za odlaganje.
- Nakon čišćenja, postavite oba adaptera na željenu visinu levo i desno na ispupčenja za odlaganje.
- Ponovo postavite ukrasnu na policu za odlaganje namirnica.

## Vađenje fioka zone za hlađenje

- Izvucite fioku do graničnika.

Fioka je u zadnjem delu fiksirana stezaljkama. Pre uklanjanja treba osloboditi ovo ležište.

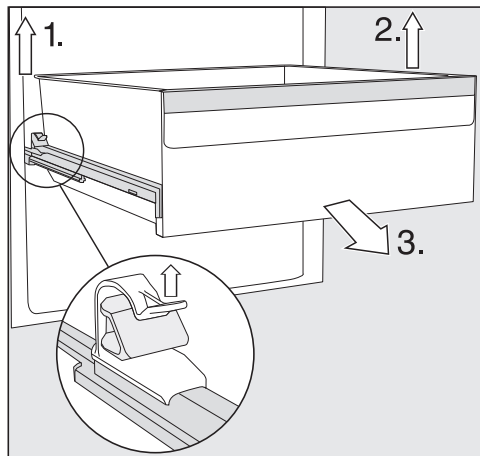

- 1. Podignite levu stezaljku i istovremeno izvucite fioku nagore i prema napred iz ležišta.
  - 2. Ovaj postupak takođe sprovedite i sa suprotne strane.
- Fioka više nije fiksirana.
- 3. Sada snažno izvucite fioku sa prednje strane.

Zatim ponovo ubacite teleskopske vođice kako bi se izbegla oštećenja.

**⚠** Opasnost od oštećenja usled pogrešnog čišćenja.

Teleskopske vođice sadrže specijalnu mast koja bi prilikom čišćenja mogla da se spere i time ošteti teleskopske vođice.

Očistite teleskopske vođice vlažnom krpom.

## Stavljanje fioka

- Fioku stavite na potpuno uvučene teleskopske vođice.
- Snažno gurnite fioku u rashladni uređaj tako da čujno upadne u ležište.

## Vađenje i rastavljanje posude za vodu za raspršivač

**⚠** Ugroženost zdravlja usled vode kontaminirane klicama.

U vodi koja duže vreme stoji u posudi za vodu može doći do stvaranja klica i ugroziti Vaše zdravlje.

Očistite posudu za vodu za raspršivač i napunite posudu za vodu svežom vodom za piće, ako su vam frižider ili zona za hlađenje bili isključeni duže vreme (više od 2 dana) ili ako je raspršivač dugo bio isključen (više od 2 dana).

Očistite rezervoar za vodu za raspršivač i napunite ga svežom vodom za piće ako je funkcija Holiday<sup>®</sup> bila uključena duže vreme (više od 2 nedelje) .

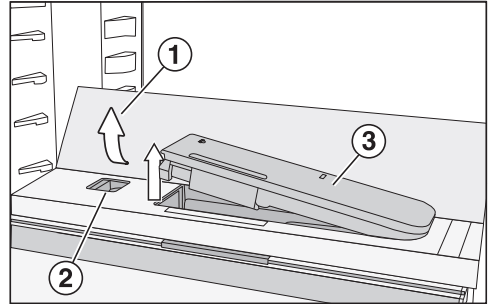

- Pritisnite zadnje, spoljašnje uglove staklene police ①.

Staklena polica se napred preklapa nagore.

- Podignite staklenu policu i preklopite je unazad.

Staklena polica stoji uspravno.

- Pritisnite klizač ② ulevo.

Posuda za vodu ③ iskače iz udubljenja.

- Izvadite posudu za vodu.

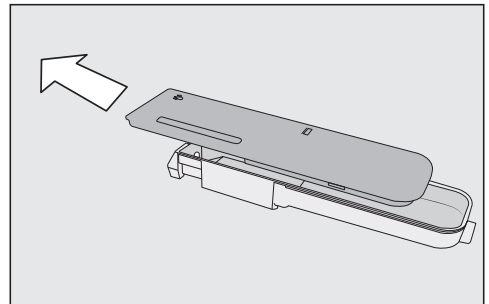

- Rastavite posudu za vodu na njena dva dela i ručno očistite delove ili u mašini za pranje sudova.

- Ponovo postavite posudu za vodu.

- Preklopite staklenu policu ① nadole.

# Čišćenje i održavanje

## Uklanjanje razdvojne ploče sa nosačem za flaše

- Skinite prednju i zadnju staklenu policu sa pregradne ploče.

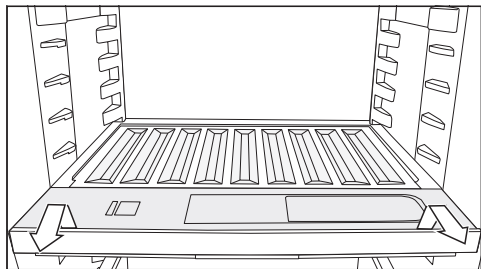

- Podignite nosač za flaše i izvucite ga napolje.
- Nakon čišćenja gurnite nosač za flaše do graničnika i pritisnite nosač za flaše prema dole.
- Ponovo stavite staklene police na pregradnu ploču.

## Vađenje poklopca odeljka

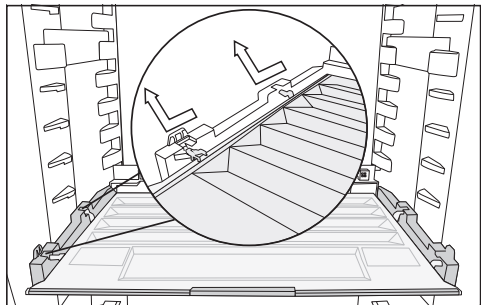

- Podignite poklopac spređa i izvucite ga napolje.
- Nakon čišćenja ponovo gurnite poklopac odeljka.

## Zamena filtera za mirise (pribor koji se posebno kupuje)

Filtere za mirise u držaču menjajte otprilike svakih 6 meseci.

Simbol  na početnom ekranu vas podseća da filter za mirise mora da se promeni.

Zamenski filteri za mirise KKF-RF su dostupni u Miele servisu, u specijalizovanoj prodavnici ili putem internet prezentacije firme Miele.

- Držač filtera za mirise izvucite nagore sa police za odlaganje.

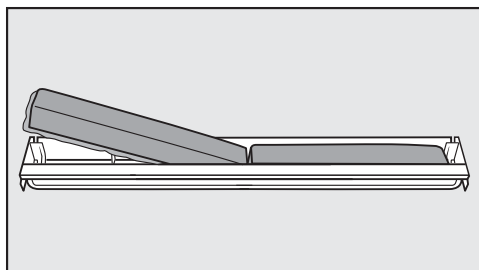

- Izvadite oba filtera za mirise i stavite nove filtere sa oivičenom stranom nadole u držač.

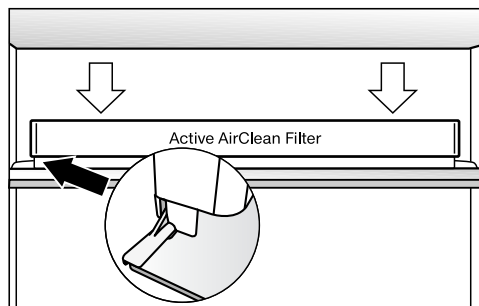

- Stavite nosač po sredini na zadnju zaštitnu lajsnu police za odlaganje, tako da se tamo fiksira.

- Da biste potvrdili zamenu filtera, dodirnite simbol  na ekranu.

Indikator za potrebu zamene filtera za mirise se gasi a tajmer se poništava.

Simbol  se gasi na početnom ekranu.

## Čišćenje prednje i bočnih strana

Ukoliko su nečistoće duže prisutne, može se desiti da posle nekog vremena više ne mogu da se uklone. Površine bi mogli da se oboje ili promene.

Najbolje je da odmah uklonite nečistoće na prednjoj i bočnim stranicama uređaja.

Sve površine su osetljive na grebanje i mogu da se oboje ili promene ukoliko dođu u dodir sa neodgovarajućim sredstvima za čišćenje.

Molimo pročitajte informacije u odeljku „Napomene vezane za sredstvo za čišćenje“ na početku ovog poglavlja.

- Očistite površine čistom suđerastom krpom, deterđentom za pranje sudova i toplom vodom. Za čišćenje možete da koristite i čistu, vlažnu krpu od mikrovlakana bez sredstva za čišćenje.
- Posle čišćenja operite sve čistom vodom i obrišite mekom krpom.

## CleanSteel (edt/cs) -Prednja strana uređaja

 Opasnost od oštećenja usled pogrešnog čišćenja.

Oštećuje se površinski sloj.

Ovu površinu **ne tretirajte sredstvom za čišćenje plemenitog čelika**.

Prednja strana uređaja je oplemenjena kvalitetnim površinskim slojem. Ona štiti uređaj od prljavštine i olakšava čišćenje.

## Čišćenje zaptivke na vratima

 Opasnost od oštećenja usled pogrešnog čišćenja.

Prilikom tretiranja zaptivke na vratima uljima ili mastima ona može da postane porozna.

Zaptivku na vratima ne premazujte uljima ili mastima.

- Zaptivku na vratima redovno čistite samo vodom i na kraju je temeljno obrišite suvom krpom.

## Čišćenje otvora za dovod i odvod vazduha



Naslage prašine povećavaju potrošnju energije.

- Otvore za dovod i odvod vazduha čistite redovno uz pomoć četkice ili usisivača (za to koristite npr. usisnu četku za Miele usisivače).

# Čišćenje i održavanje

---

## Nakon čišćenja

- Ponovo isključite funkciju čišćenja dodiranjem na  na početnom ekranu.
- Ponovo dodirnite .

Kada je funkcija čišćenja isključena, simbol  svetli belo.

Rashladni uređaj počinje ponovo da hladi.



- U rashladni uređaj postavite sve delove.
- Uključite funkciju Super hlađenje  na izvesno vreme da bi temperatura u rashladnom uređaju brzo pala.
- U rashladni uređaj stavite namirnice čim temperatura bude dovoljno niska.
- Zatvorite vrata uređaja.

## Šta treba uraditi ako ...

Većinu smetnji i grešaka, koje mogu da se pojave tokom svakodnevnog rada uređaja, možete da otklonite sami. U mnogim slučajevima ćete uštedeti vreme i novac, jer ne morate da zovete servisnu službu.

Sledeće tabele treba da Vam pomognu da otkrijete uzrok neke smetnje ili greške i da otklonite kvar.

Ako je moguće, ne otvarajte rashladni uređaja do otklanjanja smetnje, da bi gubitak hladnoće bio što manji.







Problem	Uzrok i otklanjanje	
<b>Rashladni uređaj nema snagu hlađenja i osvetljenje unutrašnjosti ne funkcioniše kada su vrata uređaja otvorena.</b>	Rashladni uređaj nije uključen i na ekranu svetli  .	■ Uključite rashladni uređaj.
	Utikač nije pravilno utaknut u utičnicu.	■ Utaknite utikač u utičnicu. Kada je rashladni uređaj isključen na ekranu se pojavljuje  .
	Aktivirao se osigurač u kućnoj instalaciji. Rashladni uređaj, napon u kućnoj instalaciji ili neki drugi uređaj bi mogli biti neispravni.	■ Pozovite kvalifikovanog električara ili servisnu službu.
<b>Kompresor radi stalno.</b>	Nije greška. Da bi se uštedela energija, kompresor se uključuje na manji broj obrtaja ukoliko postoji manja potreba za hlađenjem. Pri tome se produžava vreme rada kompresora.	
<b>Kompresor se uključuje sve češće i duže, a temperatura u rashladnom uređaju je previše niska.</b>	Otvori za dovod i odvod vazduha su pokriveni ili prašnjavi.	■ Ne pokrivajte otvore za dovod i odvod vazduha. ■ Otvore za dovod i odvod vazduha redovno čistite od prašine.
	Vrata uređaja su često otvarana. Ili su skladištene velike količine svežih namirnica.	■ Vrata uređaja otvarajte samo po potrebi i što je moguće kraće.
	Neophodna temperatura automatski se uspostavlja posle izvesnog vremena.	
	Vrata uređaja nisu dobro zatvorena.	■ Zatvorite vrata uređaja.



## Šta treba uraditi ako ...



















Problem	Uzrok i otklanjanje
	<p>Neophodna temperatura automatski se uspostavlja posle izvesnog vremena.</p> <p>Temperatura okoline je previsoka. Što je viša temperatura okoline, utoliko duže radi kompresor.</p> <ul style="list-style-type: none"> <li>■ Pridržavajte se uputstava u poglavlju „Instalacija“, odeljak „Mesto postavljanja“.</li> </ul> <p>Rashladni uređaj nije pravilno ugrađen u ugradni element.</p> <ul style="list-style-type: none"> <li>■ Ugradite rashladni uređaj u skladu sa instrukcijama navedenim u uputstvu za montažu.</li> </ul> <p>Podešena je previše niska temperatura u rashladnom uređaju.</p> <ul style="list-style-type: none"> <li>■ Korigujte podešavanje temperature.</li> </ul> <p>Funkcija Super hlađenje ❄ je još uvek uključena.</p> <ul style="list-style-type: none"> <li>■ Radi uštede energije, funkciju Super hlađenje ❄ možete sami da isključite ranije.</li> </ul>
<p><b>Kompresor se uključuje sve ređe i sve kraće, a temperatura u rashladnom uređaju raste.</b></p>	<p>Nije greška. Temperatura je previsoka.</p> <ul style="list-style-type: none"> <li>■ Ispravite podešavanje temperature.</li> <li>■ Još jednom prekontrolišite temperaturu posle 24 sata.</li> </ul>
<p><b>U rashladnom uređaju se stvorio led ili se u unutrašnjosti rashladnog uređaja kondenzuje voda. Vrata uređaja eventualno se ne zatvaraju dobro.</b></p>	<p>Zaptivka vrata je ispala iz žleba.</p> <ul style="list-style-type: none"> <li>■ Proverite da li zaptivka vrata pravilno leži u žlebu.</li> </ul> <p>Zaptivka na vratima je oštećena.</p> <ul style="list-style-type: none"> <li>■ Proverite da li je zaptivka na vratima oštećena.</li> </ul>
<p><b>Zaptivka na vratima je oštećena ili treba da se zameni.</b></p>	<p>Zaptivka na vratima se može zameniti bez alata.</p> <ul style="list-style-type: none"> <li>■ Zamenite zaptivku na vratima. Nju možete da nabavite u specijalizovanoj prodavnici ili servisu.</li> </ul>

## Opšti problemi sa rashladnim uređajem









Problem	Uzrok i otklanjanje
<p><b>Podešavanje  u fioci za održavanje vlažnosti negativno utiče na namirnice.</b></p>	<p>U fioci za održavanje vlažnosti se nalazi suviše kondenzovane vode.</p> <ul style="list-style-type: none"> <li>■ Kondenzovanu vodu pokupite krpom.</li> <li>■ Postavite rešetku ili slično tako da višak tečnosti može da se ocedi.</li> <li>■ Otvorite poklopac odeljka, tako što ćete odabrati poziciju „Nepovećana vlažnost vazduha “ i isključite raspršivač .</li> </ul>
<p><b>Dno zone za hlađenje je mokro.</b></p>	<p>Zapušen je otvor za odvod otopljene vode.</p> <ul style="list-style-type: none"> <li>■ Očistite kanal i otvor za odvod otopljene vode.</li> </ul>
<p><b>Ne čuje se zvučni signal upozorenja iako vrata uređaja već dugo stoje otvorena.</b></p>	<p>To nije greška. Zvučni signal upozorenja u režimu podešavanja se isključio. Ako želite ponovo da uključite zvučni alarm:</p> <ul style="list-style-type: none"> <li>■ Dodirnite .</li> <li>■ Prevlačite ulevo ili udesno dok se  ne prikaže u sredini.</li> <li>■ Dodirnite .</li> <li>■ Prevlačite ulevo ili udesno dok se željena jačina zvuka ne prikaže u sredini.</li> <li>■ Potvrdite željenu jačinu zvuka dodirrom na dijagram sa segmentima.</li> </ul> <p>Kada su zvučna upozorenja i zvučni signali uključeni, pojavljuje se .</p>

# Šta treba uraditi ako ...

## Poruke na displeju



Poruka	Uzrok i otklanjanje
<b>Na početnom ekranu svetli , rashladni uređaj nema snagu hlađenja, ali funkcioniše rukovanje rashladnim uređajem, kao i unutrašnje osvetljenje.</b>	<p>Demo program je uključen.</p> <ul style="list-style-type: none"><li>■ Dodirnite .</li><li>■ Dodirnite .</li><li>■ Prevlačite ulevo ili udesno dok se  ne prikaže u sredini.</li><li>■ Dodirnite .</li></ul> <p>Nakon isključivanja demo programa  rashladni uređaj se isključuje i mora ponovo da se uključi.</p>
<b>Na ekranu svetli , rukovanje rashladnim uređajem nije moguće.</b>	<p>Funkcija čišćenja je i dalje uključena.</p> <ul style="list-style-type: none"><li>■ Ponovo isključite funkciju čišćenja dodiranjem na  na početnom ekranu.</li><li>■ Ponovo dodirnite .</li></ul> <p>Kada je funkcija čišćenja isključena, simbol  svetli belo.</p> <p>Rashladni uređaj počinje ponovo da hladi.</p>
<b>Na ekranu se ne prikazuje ništa. Ekran je crn.</b>	<p>Uključen je Šabat-program : Unutrašnje osvetljenje je isključeno, a rashladni uređaj hladi.</p> <ul style="list-style-type: none"><li>■ Dodirnite crni ekran.</li></ul> <p>Prikazuje se .</p> <ul style="list-style-type: none"><li>■ Dodirnite .</li></ul> <p> svetli narandžasto.</p> <ul style="list-style-type: none"><li>■ Ponovo dodirnite simbol .</li></ul> <p>Kada je Šabat-program isključen, simbol  svetli belo.</p>
<b>Na ekranu svetli , rukovanje rashladnim uređajem nije moguće.</b>	<p>Funkcija zaključavanja je uključena.</p> <ul style="list-style-type: none"><li>■ Otključajte nakratko rashladni uređaj ili potpuno isključite funkciju zaključavanja (vidi poglavlje „Aktiviranje drugih podešavanja“, odeljak „Funkcija zaključavanja /  kratko deaktiviranje/potpuno isključivanje“).</li></ul>

## Šta treba uraditi ako ...

Poruka	Uzrok i otklanjanje
<p>Na početnom ekranu svetli simbol , a dodatno se čuje zvučni signal.</p>	<p>Indikator potrebe za zamenu filtera za mirise  Vas podseća da filter za mirise mora da se promeni.</p> <ul style="list-style-type: none"> <li>■ Zamenite filter za mirise u držaču (vidi poglavlje „Čišćenje i održavanje“, odeljak „Zamena filtera za mirise“) (pribor koji se posebno kupuje) i potvrdite promenu filtera za mirise pritiskom simbola  na ekranu.</li> </ul> <p>Simbol  se gasi na početnom ekranu.</p>
<p>Na ekranu svetli žuto , dodatno se čuje zvučni signal upozorenja.</p>	<p>Aktiviran je <b>alarm za vrata</b>.</p> <ul style="list-style-type: none"> <li>■ Na ekranu malo duže dodirnite .</li> </ul> <p>Zvučni signal upozorenja se više ne čuje i simbol  se gasi.</p> <ul style="list-style-type: none"> <li>■ Zatvorite vrata uređaja.</li> </ul>
<p>Na ekranu svetli crveno , eventualno se prikazuje šifra greške F sa ciframa. Dodatno se čuje zvučni signal upozorenja.</p>	<p>Postoji neka greška.</p> <ul style="list-style-type: none"> <li>■ Isključite zvučni signal upozorenja tako što ćete na ekranu dodirnuti .</li> <li>■ Pozovite servis.</li> </ul> <p>Radi prijave smetnje vezane za prikazanu šifru greške potrebni su Vam i oznaka modela i fabrički broj Vašeg rashladnog uređaja. Ove informacije se mogu direktno prikazati:</p> <ul style="list-style-type: none"> <li>■ Za to dodirnite na ekranu <b>i</b>.</li> </ul> <p>Na ekranu će biti prikazani potrebni podaci o uređaju. Potvrđivanjem sa OK napuštate prikaz sa informacijama i iznova Vam se prikazuje šifra greške.</p> <p>Rashladni uređaj možete da isključite i direktno iz prikaza greške.</p> <hr/> <p>Prikazuje se greška uređaja: ovaj prikaz uvek ima prioritet i odmah prekida svako podešavanje koje trenutno vršite.</p> <p>Kvar uređaja ima prioritet i uvek se prikazuje pre postojećeg alarma za vrata i/ili temperaturu.</p>

# Šta treba uraditi ako ...

## Problemi sa raspršivačem

Problem	Uzrok i otklanjanje
<b>Raspršivač ne prska na-mirnice u PerfectFresh Active zoni</b>	Raspršivač nije uključen. ■ Dodirnite u meniju za podešavanje  simbol  .
	Poklopac odeljka je povučen nagore i time je na podešavanju „Smanjena vlažnost vazduha $\delta$ “. ■ Pomerite poklopac odeljka unazad, tako da je odabrano podešavanje „Povećana vlažnost vazduha $\delta\delta$ “.
	Nema dovoljno vode u posudi za vodu. ■ Napunite posudu za vodu.
	Posuda za vodu nije dobro upala u ležište. ■ Postavite posudu za vodu tako da pravilno upadne u ležište.
	Ispred raspršivača je prljavština. ■ Očistite raspršivač i posudu za vodu.

## Osvetljenje unutrašnjosti ne funkcioniše



Opasnost od strujnog udara usled nezaštićenih delova koji su pod naponom.

Prilikom skidanja poklopca osvetljenja možete doći u dodir sa delovima koji su pod naponom.

Nemojte da skidate poklopac osvetljenja. LED osvetljenje sme da zameni i popravi isključivo servis.



Opasnost od povreda usled LED osvetljenja.

Ovo osvetljenje odgovara rizičnoj grupi RG 2. Ukoliko je oštećen poklopac, može doći do povrede očiju.

Ukoliko je poklopac sijalice oštećen, ne gledajte pomoću optičkih instrumenata (lupe ili sličnim) direktno u svetlo iz neposredne blizine.

Problem	Uzrok i otklanjanje
<b>Osvetljenje unutrašnjosti ne funkcioniše.</b>	Rashladni uređaj nije uključen. ■ Uključite rashladni uređaj.
	Uključen je Šabat-program : ekran je crn, a rashladni uređaj hladi. ■ Dodirnite crni ekran. Prikazuje se . ■ Dodirnite . svetli narandžasto. ■ Dodirnite u meniju za podešavanje  simbol . Kada je šabat-program isključen, simbol  svetli belo.
	Kada su vrata uređaja otvorena, unutrašnje osvetljenje se zbog pregrevanja automatski isključuje nakon otprilike 15 minuta. Ukoliko to nije razlog, postoji neka smetnja. ■ Pozovite servis.

## Šta treba uraditi ako ...

Problem	Uzrok i otklanjanje
<b>LED osvetljenje jedne police za odlaganje namirnica ne funkcioniše.</b>	<p>Polica za odlaganje namirnica ne stoji pravilno na ispučenjima za postavljanje.</p> <ul style="list-style-type: none"><li>■ Proverite da li je police za odlaganje namirnica pravilno nalegla na ispučenja: police za odlaganje ima na levom, prednjem uglu metalne kontakte da bi se LED osvetljenje snabdevalo strujom.</li><li>■ Ubacite policu za odlaganje namirnica dok se ne čuje da je upala u ležište.</li></ul> <p>LED osvetljenje na lajsni od plemenitog čelika je neispravno.</p> <ul style="list-style-type: none"><li>■ Zamenite lajsnu od plemenitog čelika sa LED osvetljenjem. Nju možete da nabavite u servisu.</li></ul>
<b>LED osvetljenje na svim policama ne funkcioniše.</b>	<p>Tečnost se prelila preko LED osvetljenja na jednoj polici za odlaganje namirnica ili u kontaktnim otvorima na ispučenjima za postavljanje levo. Bezbednosni osigurač isključuje LED osvetljenje na svim policama za odlaganje.</p> <ul style="list-style-type: none"><li>■ Lajsnu od plemenitog čelika sa LED osvetljenjem obrišite vlažnom krpom pa nakon toga suvom ili ostavite je da se osuši van rashladnog uređaja.</li><li>■ Vodite računa da kontakti budu čisti i suvi pre nego što ubacite police za odlaganje namirnica sa osvetljenjem.</li><li>■ Ubacite policu za odlaganje namirnica dok se ne čuje da je upala u ležište.</li><li>■ Zatvorite vrata uređaja.</li></ul> <p>Nakon ponovnog otvaranja vrata uređaja ponovo funkcioniše unutrašnje osvetljenje.</p> <p>Ako to nisu uzroci, postoji neka smetnja.</p> <ul style="list-style-type: none"><li>■ Pozovite servis.</li></ul>

Uobičajeni šumovi	Kako nastaju?
<b>Brum, brum ...</b>	Brujanje dolazi iz kompresora. Kratkotrajno može biti malo glasnije prilikom uključivanja kompresora.
<b>Klok, klok ...</b>	Žuborenje, grgorenje ili kloktanje dolazi od rashladnog sredstva koje protiče kroz cevi.
<b>Klik, klik ...</b>	Klikovi se mogu čuti kad god termostat uključuje ili isključuje kompresor.
<b>Puc, puc ...</b>	Pucketanje se može čuti kada u rashladnom uređaju dolazi do širenja materijala.
Imajte na umu da se šumovi kompresora i protoka u rashladnoj cirkulaciji ne mogu izbeći.	

Šumovi	Uzrok i otklanjanje
<b>Lupkanje, kloparanje, zveckanje</b>	Rashladni uređaj stoji neravno. Nivelirajte ga uz pomoć libele da stoji vodoravno. Za to koristite podesive nogice ispod rashladnog uređaja.
	Rashladni uređaj dodiruje druge delove nameštaja ili uređaje. Odmaknite ga.
	Fioke, korpe ili police za odlaganje se klimaju ili su zaglavljene. Proverite delove koji mogu da se vade i eventualno ih ponovo postavite.
	Flaše ili posude se dodiruju. Posude odmaknite malo jednu od druge.



## Kontakt za prijavu smetnji

U slučaju smetnji koje ne možete da otклонite, obratite se npr. Vašem specijalizovanom Miele prodavcu ili Miele servisu.

Miele servis možete rezervisati putem interneta na <https://www.miele.rs/domacinstvo/servisni-upit-3147.htm>.

Podatke za kontakt Miele servisa ćete naći na kraju ovog dokumenta.

Servisu je potrebna identifikaciona oznaka modela i fabrički broj (fabr./SB/br.). Oba podatka ćete naći na natpisnoj pločici sa oznakom tipa.

Natpisnu pločicu naći ćete u unutrašnjosti rashladnog uređaja.

## Prikazivanje informacija o uređaju

Ove informacije ćete naći u meniju za podešavanje pod informacijama **i** (vidi poglavlje „Aktiviranje drugih podešavanja“) ili na natpisnoj pločici u unutrašnjosti rashladnog uređaja.

## EPREL baza podataka

Od 1. marta 2021. godine, informacije o označavanju energetske efikasnosti i zahtevima eko-dizajna moći ćete da nađete u evropskoj bazi podataka proizvođača (EPREL). Putem sledeće veze <https://eprel.ec.europa.eu/> dospećete u bazu podataka proizvoda. Tamo ćete dobiti upit da unesete identifikacionu oznaku modela.

Identifikacionu oznaku modela naći ćete na natpisnoj pločici.

<b>Miele</b>			
XXXXXX		Nr. XX/XXXXXXXXXX.	
WEINTEMPERERSCHRANK-INTERTECHNICCELL MULTITEMPERATURE WINE STORAGE CABINET-UNDERWORKTOP ARMOIRE DE MISE EN TEMP. DES VINS-MOD. ENCASTRABLE SOUS PLAN ARMOIRE PLACONDITIONAMENTO VINO-MODER.POTRBAJZ ENCOMERA ВИННИЙ ТЕМПЕРАТУРНИ ШКАФ			
Refrigerant Class/Classe SN-ST	Ap-Type/AP-Tipo	Bruttinhalt/Gross Capacity Volume Brut/Capacity Bruta XXX l	Geltemperatur/Freezing Capacity Pouvoir de Congel/Capac.Congeladora
Nutzinhalt Net Capacity Volume U Capac. Util	Ges / K / G / WINE / KALT Tot / R / F / WINE / CHILL To / R / C / Tot / F / C / WINE / CHILL	R600a: XXg	

## Garancija

Garantni rok iznosi 2 godine.

Ostale informacije o uslovima garancije u Vašoj zemlji možete dobiti od Miele servisne službe.

## Deklaracija o usaglašenosti

---

Firma Miele ovim izjavljuje, da je ovaj rashladni uređaj usaglašen sa direktivom 2014/53/EU.

Potpuni tekst EU Deklaracije o usaglašenosti ćete dobiti na nekoj od sledećih internet adresa:

- proizvodi, preuzimanje, na [www.miele.rs](http://www.miele.rs)
- servis, traženje informacija, uputstva za upotrebu, na [www.miele.rs/domacinstvo/informacije-za-kupce-385.htm](http://www.miele.rs/domacinstvo/informacije-za-kupce-385.htm) uz navođenje naziva proizvoda ili fabričkog broja

Frekventni opseg	2,4000 GHz – 2,4835 GHz
------------------	----------------------------

Maksimalna predajna snaga	< 100 mW
---------------------------	----------

## Autorska prava i licence

---

Za rukovanje i upravljanje komunikacionim modulom, Miele koristi sopstveni ili softver trećih lica za koji ne važe takozvani uslovi licenciranja otvorenog koda. Ovaj softver/softverske komponente su zaštićeni autorskim pravom. Autorska prava firme Miele i trećih lica se moraju poštovati.

Pored toga, komunikacioni modul koji je integrisan u uređaj sadrži softverske komponente koje se distribuiraju pod uslovima licence otvorenog koda. Sadržane komponente otvorenog koda, uključujući pripadajuće napomene o autorskim pravima, kopije trenutno važećih uslova licence, kao i eventualne dodatne informacije, mogu da se pogledaju lokalno putem IP adrese preko internet pretraživača ([http\[s\]://<ip adresa>/Licenses](http[s]://<ip adresa>/Licenses)). Tamo navedena pravila o odgovornosti i garanciji uslova licence otvorenog koda važe samo u odnosu na važeće nosioce prava.

MIELE d.o.o.  
Balkanska 2  
11000 Beograd

Telefon: +381 22 77 111

e-mail: [info@miele.rs](mailto:info@miele.rs)

[www.miele.rs](http://www.miele.rs)

Nemačka  
Miele & Cie. KG  
Carl-Miele-Straße 29  
33332 Gütersloh

KS 4887 DD edt/cs

sr-RS

M.-Nr. 12 137 120 / 00

Ovaj dokument je originalno proizveden i objavljen od strane proizvođača, brenda Miele, i preuzet je sa njihove zvanične stranice. S obzirom na ovu činjenicu, Tehnoteka ističe da ne preuzima odgovornost za tačnost, celovitost ili pouzdanost informacija, podataka, mišljenja, saveta ili izjava sadržanih u ovom dokumentu.

Napominjemo da Tehnoteka nema ovlašćenje da izvrši bilo kakve izmene ili dopune na ovom dokumentu, stoga nismo odgovorni za eventualne greške, propuste ili netačnosti koje se mogu naći unutar njega. Tehnoteka ne odgovara za štetu nanесenu korisnicima pri upotrebi netačnih podataka. Ukoliko imate dodatna pitanja o proizvodu, ljubazno vas molimo da kontaktirate direktno proizvođača kako biste dobili sve detaljne informacije.

Za najnovije informacije o ceni, dostupnim akcijama i tehničkim karakteristikama proizvoda koji se pominje u ovom dokumentu, molimo posetite našu stranicu klikom na sledeći link:

<https://tehnoteka.rs/p/miele-frizider-ks-4887-dd-akcija-cena/>