

Uputstvo za upotrebu

HAIER mašina za pranje veša HW90-BD14979U1S

Haier



Tehnoteka je online destinacija za upoređivanje cena i karakteristika bele tehnike, potrošačke elektronike i IT uređaja kod trgovinskih lanaca i internet prodavnica u Srbiji. Naša stranica vam omogućava da istražite najnovije informacije, detaljne karakteristike i konkurentne cene proizvoda.

Posetite nas i uživajte u ekskluzivnom iskustvu pametne kupovine klikom na link:

<https://tehnoteka.rs/p/haier-masina-za-pranje-vesa-hw90-bd14979u1s-akcija-cena/>



Uputstvo za upotrebu
Mašina za pranje veša

HW80-BD14979U1
HW90-BD14979U1
HW100-BD14979U1

SR

Haier

Hvala vam što ste kupili Haier proizvod.

Pažljivo pročitajte ova uputstva pre korišćenja ovog uređaja. Uputstvo sadrži važne informacije koje će vam pomoći da na najbolji mogući način iskoristite uređaj i omogućite bezbednu i odgovarajuću instalaciju, korišćenje i održavanje.

Ovo uputstvo čuvajte na pogodnom mestu tako da uvek možete da ga konsultujete za bezbednu i odgovarajuće korišćenje uređaja.

Ukoliko prodate uređaj, poklonite ga ili ga ostavite u kući kada se odselite, vodite računa da prosledite i ovo uputstvo da bi novi vlasnik mogao da se upozna sa uređajem i bezbednosnim upozorenjima.

Legenda

Upozorenje – važne bezbednosne informacije



Opšte informacije i saveti



Informacije o životnoj sredini

Odlaganje

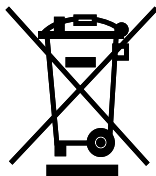

Pomozite u zaštiti okoline i ljudskog zdravlja. Ambalažu stavite u odgovarajuće kontejnere da biste je reciklirali. Pomozite u recikliranju otpada električnih i elektronskih uređaja. Uređaje obeležene ovim simbolom ne odlažite u kućni otpad. Proizvod vratite u lokalni centar za reciklažu ili kontaktirajte svoju gradsku kancelariju.



UPOZORENJE!

Rizik od povrede ili gušenja!

Isključite uređaj sa mrežnog napajanja. Isecite kabl za napajanje i odložite ga. Skinite bravu na vratima da biste sprečili da se deca i kućni ljubimci ne zatvore u uređaju.

1-Bezbednosne informacije	4
2-Opis proizvoda	7
3-Kontrolna tabla	8
4-Programi.....	12
5-Potrošnja.....	13
6-Svakodnevna upotreba	14
7-hOn.....	19
8-Eco-friendly pranje	22
9-Nega i čišćenje.....	23
10-Rešavanje problema	26
11-Instalacija.....	29
12-Tehnički podaci.....	33
13-Korisnički servis	34

Pre uključivanja uređaja poprv put, pročitajte sledeće bezbednosne savete!:



UPOZORENJE!

Pre prve upotrebe

- ▶ Proverite da li ima oštećenja od transporta.
- ▶ Proverite da si su skinuti svi transportni zavrtnji i šrafovi ambalaže.
- ▶ Skinite svu ambalažu i držite je van domašaja dece.
- ▶ Neka uređaj uvek pomeraju najmanje dve osobe jer je on dosta težak.

Svakodnevna upotreba

- ▶ Ovaj uređaj ne smeju da koriste deca mlađa od 8 godina, kao ni osobe sa ograničenim fizičkim ili mentalnim sposobnostima, niti osobe koje nemaju dovoljno znanja ili iskustva u korišćenju ovog uređaja, osim ako su pod nadzorom osobe koja je odgovorna za njihovu bezbednost i ako su od nje dobile uputstva o pravilnom korišćenju ovog proizvoda.
- ▶ Decu mlađu od 3 godine držite dalje od uređaja, osim ako se ne nalaze pod neprekidnim nadzorom.
- ▶ Deca ne smeju da se igraju sa ovim uređajem.
- ▶ Nemojte dozvoliti deci ili kućnim ljubimcima da se približavaju uređaju kada su vrata uređaja otvorena.
- ▶ Čuvajte sredstva za pranje veša van domašaja dece.
- ▶ Zatvorite patentne zatvarače, pobrinite se da se labavi i mali delovi veša ne upletu tokom pranja u mašini. Ako je potrebno, koristite odgovarajuću platnenu vreću ili mrežu.
- ▶ Nemojte dodirivati ili koristiti uređaj bosonogi ili kada su vam ruke ili stopala mokra ili vlažna.
- ▶ Nemojte pokrivati niti prekrivati uređaj tokom ili nakon rada kako biste dozvolili da vlaga odnosno vlažnost ispari.
- ▶ Nemojte da stavljate teške predmete, izvore toplote ili vlage na gornju površinu uređaja.
- ▶ Nemojte da koristite ili da čuvate zapaljive deterdžente ili sredstva za hemijsko čišćenje u neposrednoj blizini uređaja.
- ▶ Nemojte da koristite zapaljive sprejeve u neposrednoj blizini uređaja.
- ▶ Nemojte da perete u uređaju odeću koja je tretirana rastvaračima, a da je prethodno niste osušili na vazduhu.



UPOZORENJE!

Svakodnevna upotreba

- ▶ Ne uklanjajte i ne stavljajte utikač u prisustvu zapaljivog gasa.
- ▶ Ne perite na visokim temperaturama penaste gume ili materijal nalik sunderu.
- ▶ Ne perite odjeću zaprljanu brašnom.
- ▶ Ne otvarajte ladicu za deterdžent tokom ciklusa pranja.
- ▶ Ne dirajte vrata tokom pranja, jer se ista zagriju.
- ▶ Ne otvarajte vrata ako je nivo vode vidljivo iznad otvora.
- ▶ Nemojte na silu otvarati vrata. Vrata su opremljena uređajem za automatsko zaključavanje i otvaraju se sama nakon završetka ciklusa pranja.
- ▶ Isključite uređaj nakon svakog programa pranja, kao i pre obavljanja bilo kakvog rutinskog održavanja, isključite uređaj sa izvora napajanja zbog uštede električne energije i bezbednosti.
- ▶ Kada uređaj isključujete iz struje, držite ga za utikač, a ne za kabl.

Održavanje/čišćenje

- ▶ Vodite računa da deca budu pod nadzorom ako obavljaju čišćenje i održavanje.
- ▶ Odvojite uređaj sa izvora napajanja pre obavljanja bilo kakvog rutinskog održavanja.
- ▶ Vodite računa da vam donji deo okruglog prozora na vratima mašine bude čist, da vrata mašine i fioka za deterdžent budu otvoreni, da biste sprečili neprijatne mirise tokom perioda nekorišćenja uređaja.
- ▶ Za čišćenje uređaja ne koristite sredstvo za raspršivanje vode niti paru.
- ▶ Zamenu oštećenog napajanje mora da izvrši proizvođač, njegovo osoblje servisa ili osobe sa sličnim kvalifikacijama da bi se izbegla opasnost.
- ▶ Nemojte sami pokušavati da popravite uređaj. Ukoliko je potrebna popravka, kontaktirajte naš korisnički servis.
- ▶ Sklonite od uređaja sve strane predmete kao što su metalni predmeti, hemikalije, lomljiva roba, upaljene sveće, zapaljene cigarete itd.

Instalacija

- ▶ Uređaj treba da se postavi na mesto sa dobrom ventilacijom. Obezbedite lokaciju koja omogućuje da se vrata otvaraju u potpunosti.
- ▶ Nikada ne postavljajte uređaj na otvorenom, vlažnom mestu ili na površini koju može da poplavi voda iz sudopere. U slučaju da voda curi iz nekog izvora, prekinite dovod napajanja i ostavite uređaj da se prirodno osuši.



UPOZORENJE

Ugradnja

- ▶ Montirajte ili koristite uređaj samo kada je temperatura iznad 5 °C.
- ▶ Uređaj ne postavljajte direktno na tepih, blizu zida ili nameštaja.
- ▶ Uređaj ne izlažite mrazu, toploti ili direktnoj sunčevoj svetlosti niti blizini izvora toplote (npr. rerne, grejalice).
- ▶ Vodite računa da električne informacije na nazivnoj pločici odgovaraju napajanju. Ukoliko ne odgovaraju, kontaktirajte električara.
- ▶ Ne koristite adaptere sa više utikača i produžne kablove.
- ▶ Vodite računa da se koriste samo isporučeni električni kabl i komplet creva.
- ▶ Proverite da li su električni kabl i mrežni utikač oštećeni. Ukoliko su oštećeni, zamenite ih kod električara.
- ▶ Nakon montaže, za izvor napajanja koristite posebnu uzemljenu utičnicu koja je lako dostupna. Uređaj mora biti uzemljen.
Samo za UK: Kabl za napajanje uređaja sadrži mrežni utikač (za uzemljenje) koji se uklapa u standardnu mrežnu utičnicu (uzemljenu).
Nikada ne odsecajte niti skidajte treći trn (za uzemljenje). Nakon što se uređaj postavi, utikač treba da bude lako dostupan.
- ▶ Proverite da li su spojevi na crevima i na priključcima čvrsti i da li propuštaju.

Namena

Ovaj uređaj je namenjen samo za veš predviđen za mašinsko pranje veša. Uvek se pridržavajte uputstva za pranje koja se nalaze na etiketi odeće. Uređaj je namenjen isključivo za kućnu upotrebu. Nije namenjen za komercijalnu ili industrijsku upotrebu.

Izmene ili modifikacije uređaja nisu dozvoljene. Nenamenska upotreba može dovesti do opasnosti i gubitka prava na celokupnu garanciju i sva potraživanja.

i Napomena: Odstupanja

Zbog tehničkih izmena i različitih modela, ilustracije u ovom uputstvu mogu da se razlikuju od vašeg modela.

2.1 Slika uređaja

Ispred (Sl. 2-1):

Zadnja strana (Sl. 2-2):

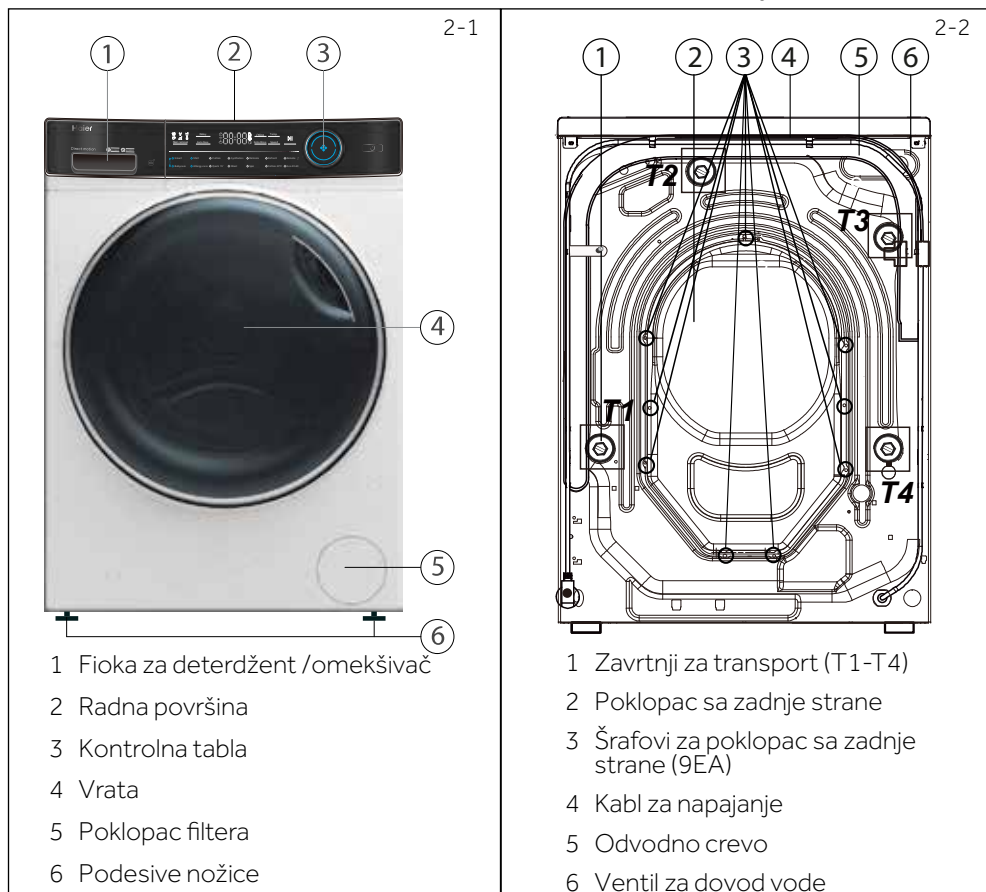

2.2 Dodatna oprema

Proverite dodatnu opremu i literaturu u skladu sa ovom listom (Sl.:2.3):



3-1

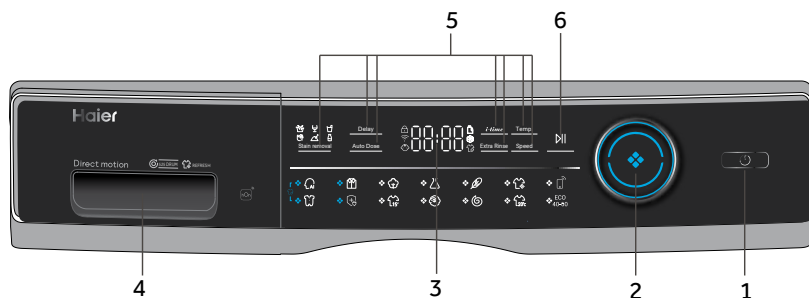

- 1 Dugme za „Napajanje” 3. Ekran 5. Funkcijska dugmad
2 Birač programa 4. Fioka za deterđžent /Omekšivač 6. Dugme za „Pokretanje/Pauziranje”

Napomena : Zvučni signal

Zvučni signal se ne čuje u sledećim slučajevima sa fabričkim podešavanjima:

- ▶ kada se pritiska dugme ▶ na kraju programa
- ▶ kada se okreće programator

Zvučni signal se može odabrati, ako je potrebno; pogledajte SVAKODNEVNA UPOTREBA (pogledajte str. 18 6.13)

3-2

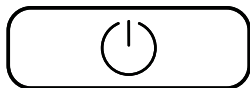

3.1 “Dugme za Napajanje”

Lagano dodirnite ovo dugme (Sl. 3-2) da biste uključili, displej svetli, indikator dugmeta „Start / Pauza” treperi. Pritisnite ga ponovo oko 2 sekunde da biste isključili uređaj. Ako se, nakon izvesnog vremena, nijedan deo kontrolne table ne aktivira ili se nijedan program ne uključi, mašina se automatski isključuje.

Napomena : Isključivanje

Bez WIFI veze, uključeni uređaj se automatski isključuje ako nije aktiviran u roku od 2 minuta pre početka programa ili na kraju programa.

Sa WIFI vezom, vreme čekanja je 24 sata.

3-3



3.2 Birač programa

Okretanjem okrugle tipke (Sl. 3-3) može se izabrati jedan od 14 programa, odnosno LED lampica će zasvetliti i prikazaće se podrazumevano podešavanje programa.

3.3 Displej

Displej (Sl. 3-4) pokazuje sledeće informacije:

- ▶ Vreme pranja
- ▶ Odlaganje završetka pranja
- ▶ Kodovi grešaka i servisne informacije
- ▶ Simboli na ekranu
- ▶ Brzina, temperatura itd.



Simbol	Značenje
	Vrata bubnja su zaključana
	Uređaj je povezan na WIFI.
	Kontrolna tabla je zaključana
	Deterdžent
	Omekšivač
	Sprečavanje gužvanja

3.4 Funkcijska dugmad

Funkcijska dugmad (Sl. 3-5) omogućavaju dodatne opcije u odabranom programu pre početka rada.

Odgovarajući indikatori se prikazuju.

Sve opcije se prikazuju prilikom isključivanja uređaja ili postavljanja novog programa.

Ako dugme ima više opcija, željena opcija se može izabrati tako što se redom pritiska dugmad.

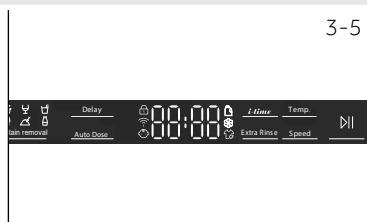

Napomena: Fabrička podešavanja

Da biste dobili najbolje rezultate korišćenjem svakog programa, kompanija Haier je definisala posebna podrazumevana podešavanja. Ako ne postoji poseban zahtev, tada se preporučuju podrazumevana podešavanja.

3.4.1-Funkcijsko dugme „Odloženo pranje“

Pritisnite dugme (Sl. 3-6) da biste pokrenuli program sa odloženim pranjem. Odlaganje završetka pranja može da se poveća do 30 minuta u intervalu od 0,5-24 sata (Vreme završetka pranja biće duže od originalnog vremena programa). Na primer: displej isključen 6:30 znači da je kraj ciklusa programa za 6 sati i 30 minuta. Dodirnite dugme „Uključivanje/Pauziranje“ da biste aktivirali odlaganje vremena. Nije primenljivo za program „Centrifuga“, „Osvežavanje“ i Udaljeno.



Napomena: Tečni deterdžent

Ako koristite tečni deterdžent ne preporučuje se aktiviranje funkcije za odlaganje završetka pranja.

3-7

Auto Dose

3.4.2-Funkcijsko dugme „Automatsko doziranje“

Pritisnite dugme „Automatsko doziranje“, tada će ikona za deterđent treptati, a ekran će automatski prikazati „100“. Dodirnite dugme „Automatsko doziranje“ ponovo ili više puta da biste promenili količinu za doziranje deterđenta, a na ekranu će se prikazati ciklus „100“, „70“, „40“, „OFF“ (Isključeno), „120“, „100“. Kada je izbor potrebnog procenta doziranja završen, sačekajte 2 sekunde i svetlo ikone deterđenta će se promeniti iz treptanja u neprekidno svetlo; u isto vreme, svetlo ikone za omekšivač promeniće se iz neprekidnog svetla u trepćuće. Zatim pritisnite dugme „Automatsko doziranje“ da biste izabrali da li ćete koristiti omekšivač, a na ekranu će se prikazati „OFF“ (Isključeno) (ne) ili „100“ (da) u zavisnosti od izbora.

3-8

Temp.

3.4.3-Funkcijsko dugme „Temperatura“

Dodirnite dugme (Sl. 3.-8.) da biste promenili temperaturu pranja odabranog programa. Ako ne svetli nijedna vrednost (displej „- -“), voda se ne zagreva.

3-9

Speed

3.4.4 Funkcijsko dugme „Brzina“

Pritisnite dugme (Sl. 3-9) da biste promenili ili poništili centrifugu odabranog programa. Ako ne svetli nijedna vrednost na displeju („0“) veš se neće centrifugirati.

3-10

Extra Rinse

3.4.5-Funkcijsko dugme „Dodatno ispiranje“

Dodirnite ovo dugme (Sl. 3-10) za intenzivnije ispiranje veša svežom vodom. Ovo se preporučuje za ljude sa osetljivom kožom. Dodirom dugmeta nekoliko puta može se odabrati od nule do tri dodatna ciklusa. Na ekranu se pojavljuju s P--0/ P--1/ P--2/ P--3. Prikazane su različite opcije programa.

3-11

i-time

3.4.6 Funkcijsko dugme „i-time“

Ova funkcija (Sl. 3-11) pojačava različito vreme pranja. Ova funkcija se ne može odabrati za sve programe. Pogledajte str. 12 za programe koji mogu da odaberu ovu funkciju.

3-12



3.4.7-Funkcijsko dugme „Pokretanje/Pauziranje“

Lagano dodirnite dugme (Sl. 3.-12.) da biste pokrenuli ili zaustavili program koji se trenutno prikazuje.

3-13

Stain removal

3.4.7 Dugme „Uklanjanje mrlja“

Dodirnite ovo dugme (Sl. 3-13) da biste izabrali posebne funkcije za mrlje. Simboli su objašnjeni u sledećoj tabeli



Trava



Vino



Sok



Krv



Zemlja



Mleko

3.5 Zaključavanje zbog dece

Kada izaberete program, a zatim pokrenete, dodirnite dugme „Odlaganje vremena“ i „Para“ (Sl. 3.-14.) tokom 3 sekunde istovremeno da biste blokirali sve elemente panela za aktiviranje, displej panela . Da biste otključali ponovo dodirnite dva dugmeta. Indikator blokade za decu svetli kada je blokada za decu aktivirana. Ova funkcija je opcionala dok mašina radi. Displej prikazuje **CL01** (Sl. 3.-15.) ako je dugme pritisnuto kao i kada se aktivira blokada za decu. Promena nije pokrenuta.

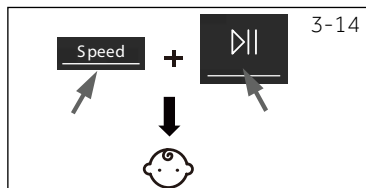

Napomena: Blokada za decu

- ▶ Blokada za decu koja je ručno podešena mora se ručno otkazati ili će se automatski otkazati na kraju programa. U slučaju da je mašina isključena ili postoje informacije o greškama, blokada za decu se neće isključiti. I dalje će biti uključena kada se sledeći put mašina uključi.
- ▶ Ako koristite blokadu za decu, prvo pritisnite programsku tipku, a zatim će blokada za decu biti uključena.
- ▶ Držite pritisnuto 3 sekunde, blokada za decu će zasvetliti punim intenzitetom i blokada za decu će se aktivirati.
- ▶ Blokada za decu ne može da se postavi ili otkáže putem aplikacije hOn.

3.6 Fioka za deterdžent

Otvorite fioku dozatora, mogu da se vide sledeći odeljci (Sl. 3.-16.):

1. Glavni odeljak za pranje, za deterdžent u prahu ili tečni.
2. Odeljak za omekšivač.
3. Odeljak za pretpranje, za malu količinu deterdženta u prahu.
4. Kartica za zaključavanje, pritisnite je da biste izvukli fioku dozatora.

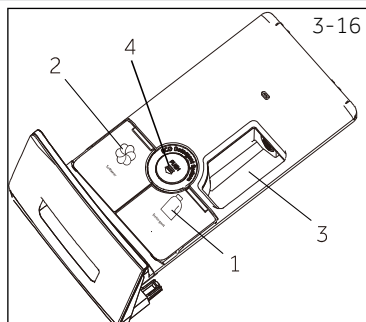

Preporuka za vrstu deterdženta odgovara različitim temperaturama pranja, pogledajte uputstvo za deterdžent.

Napomena: Procedura za proveru broja ciklusa koje je mašina izvršila.

Procedura: u režimu pripravnosti prvo izaberite program „Pamuk“, a zatim pritisnite „Temp. i „Brzina“ u isto vreme, prikazaće broj radnih ciklusa u trajanju od 2 sekunde, i zatim se vratite na interfejs pripravnosti. Kumulativni ciklusi rada će dodati 1 nakon završetka programa. Radni ciklusi će biti prikazani heksadecimalno ako su veći od 9999.

● Da, ○ Opciono, / Ne

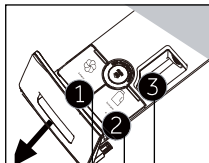

Odeljak deterdženta za:

- 1 Deterdžent
- 2 Omekšivač ili sredstvo za negu
- 3 Deterdžent³⁾

Program	Maks. opterećenje u kg	Temperatura u °C ¹⁾	Postavljeni	Postavljeno			Vrsta tkanine	Postavljena brzina centrifuge u broju obrtaja po minuti	Funkcija				
				1	2	3			I-vreme	Automatsko doziranje	Dodatno ispiranje	Odloženo pranje	Uklanjanje mrlja
Smart	8/9/10	*do 60	40	●	●	○	Malo zaprljan mešani- veš od pamuka i sintetike	1000	●	●	●	●	●
Košulje	1/2/3	*do 40	40	●	●	○	Pamuk/Sintetika	1000	●	●	●	●	●
Pamuk	8/9/10	*do 90	40	●	●	○	Pamuk	1400	●	●	●	●	●
Sintetika	4/4,5/5	*do 60	40	●	●	○	Sintetika ili mešani veš	1200	●	●	●	●	●
Osetljivi veš	1/1/2	*do 30	30	●	●	○	Osetljiv veš i Svila	600	●	●	●	●	/
Osveži	1	/	/	/	/	/	Pamuk	/	/	/	/	/	/
Daljinski	/	/	/	/	/	/		/	/	/	/	/	/
Veš za bebe	4/4,5/5	*do 90	60	●	○	/	Pamuk/Sintetika	1000	●	●	●	●	●
AllergyCare	8/9/10	*do 90	60	●	○	/	Pamuk/Sintetika	1000	●	●	●	●	/
Quick 15 ²⁾	1	*do 40	*	●	○	/	Pamuk/Sintetika	1000	●	●	●	●	/
Vuna	1	*do 40	*	●	/	/	Tkanine od vune ili bez sadržaja vune za mašinsko pranje	800	●	●	●	●	/
Centrifuga	8/9/10	/	/	/	/	/	Neosetljiva tkanina	1000	/	/	/	/	/
20°C Pamuk	8/9/10	/	/	●	●	○	Pamuk	1000	●	●	●	●	●
ECO 40-60 Eco 40-60*	8/9/10	/	/	/	/	○	/	1400	/	/	/	●	/

* Voda nije zagrejana.

1) Izaberite temperaturu za pranje od 90°C samo za posebne higijenske potrebe.

2) Smanjite količinu deterdženta jer je vreme trajanja programa kratko.

3) Nimalo ili mala količina deterdženta u prahu.





Dizajn i Specifikacija podložne su izmenama bez prethodne najave za svrhu poboljšanja kvaliteta.

Skenirajte QR kod na energetske nalepnici radi informacija o potrošnji energije. Stvarna potrošnja energije može se razlikovati od navedene u skladu sa lokalnim uslovima.

Napomena: Auto Težina

Uređaj je opremljen opcijom prepoznavanja opterećenja. Pri malom opterećenju, energija, voda i vreme pranja automatski će se smanjiti u nekim programima. Podrazumevano vreme prikaza može se razlikovati u zavisnosti od težine tereta, uključujući program „Smart, Sintetika, Pamuk, Pamuk 20°C, Eco 40-60“.

Indikativne informacije (prema Uredbi Komisije (EU) 2019/2023):

Nominalna nosivost	Program			ENERG 		Maks. temperatura	Efektivna Brzina	
		(kg)	(HH:MM)	(kWh po ciklusu)	(l po ciklusu)	(°C)	(broj okretaja u minutu)	Preostala vlažnost (%)
8 kg	Eco 40-60*	8,0	03:38	0,680	62,0	30	1400	53,2
	Eco 40-60*	4,0	02:45	0,475	40,0	30	1400	53,0
	Eco 40-60*	2,0	02:40	0,245	28,0	25	1400	55,0
	Pamuk 20°C	8,0	01:00	0,320	75,0	20	1000	65,0
	Pamuk 60°C	8,0	01:40	1,800	75,0	57	1400	55,0
	Vuna 30°C	2,0	00:45	0,350	38,0	30	800	37,0
	Kratki program 15' 30°C	2,0	00:23	0,350	38,0	30	1000	65,0
9 kg	Eco 40-60*	9,0	03:48	0,760	70,0	30	1400	53,0
	Eco 40-60*	4,5	02:52	0,525	44,0	30	1400	53,0
	Eco 40-60*	2,5	02:45	0,248	33,0	25	1400	55,0
	Pamuk 20°C	9,0	01:10	0,330	80,0	20	1000	65,0
	Pamuk 60°C	9,0	01:57	2,000	80,0	57	1400	55,0
	Vuna 30°C	2,0	00:50	0,380	40,0	30	800	37,0
	Kratki program 15' 30°C	2,5	00:28	0,380	40,0	30	1000	65,0
10 kg	Eco 40-60*	10,0	03:58	0,880	78,0	30	1400	52,8
	Eco 40-60*	5,0	02:55	0,550	48,0	30	1400	53,0
	Eco 40-60*	2,5	02:45	0,248	33,0	25	1400	55,0
	Pamuk 20°C	10,0	01:10	0,350	85,0	20	1000	65,0
	Pamuk 60°C	10,0	02:01	2,100	85,0	57	1400	55,0
	Vuna 30°C	2,0	00:50	0,400	40,0	30	800	37,0
	Kratki program 15' 30°C	2,5	00:28	0,400	40,0	30	1000	65,0

Vrednosti date za druge programe osim programa Eco 40-60 i ciklusa za pranje i sušenje samo su indikativne.

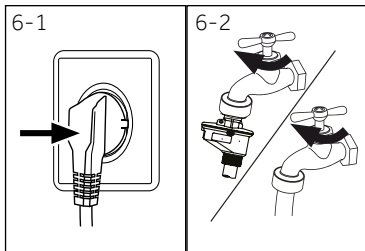

6.1 Napajanje

Priključite mašinu za pranje veša na izvor napajanja (220V do 240V~/50Hz; Sl. 6-1). Pogledajte i odeljak INSTALACIJA (videti str. 29.).

6.2 Priklučak za vodu

- ▶ Pre priključivanja proverite čistoću i bistrinu dovoda vode.
- ▶ Okrenite slavinu (Sl. 6.-2.).

i Napomena: Zatvorenost

Pre upotrebe proverite pomoću okretanja slavine da li propuštaju spojevi između slavine i dovodnog creva.

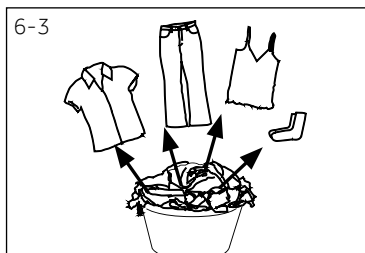

6.3 Priprema veša

- ▶ Odvojite odeću shodno vrsti tkanine (pamuk, sintetika, vuna ili svila) i u zavisnosti od stepena zaprljanosti (Sl. 6-3). Obratite pažnju na etikete za negu i za pranje veša.
- ▶ Odvojite beli veš od obojenog. Perite obojeni veš prvenstveno ručno da biste proverili da li pušta boju ili ne.
- ▶ Ispraznite džepove (ključevi, metalni novac, itd.) i uklonite dekorativne predmete (npr. nakit).
- ▶ Odeća bez poruba, osetljive i meke vunene tkanine kao što su zavese treba staviti u platnenu vreću za pranje radi zaštite (ručno pranje ili hemijsko čišćenje se više preporučuje).
- ▶ Zatvorite rajsferšluse, patent zatvarače i kopče, proverite da li su dugmići čvrsto zašiveni.
- ▶ Stavite osetljive komade veša u platnenu vreću za pranje, kao što je veš bez poruba, osetljivi donji veš i mali predmeti npr. čarape, kaiševi, grudnjaci, itd.
- ▶ Odvojite velike komade veša kao što je posteljina, prekrivači itd.
- ▶ Ne stavljate u mašinu farmerke, ukrašene tkanine i tkanine intenzivnih boja, najbolje je da ih perete odvojeno.



OPREZ!

Oštećenje tkanina i kvar uređaja mogu da prouzrokuju predmeti koji nisu od tekstila, kao i mali predmeti, predmeti koji su labavi ili su sa oštrim ivicama..

6.6 Tabela nege

Pranje		
 Perite na temperaturi do 95°C pranje na normalnoj temperaturi	 Perite na temperaturi do 60°C pranje na normalnoj temperaturi	 Perite na temperaturi do 60°C pranje na srednjoj temperaturi
 Perite na temperaturi do 40°C pranje na normalnoj temperaturi	 Perite na temperaturi do 40°C pranje na srednjoj temperaturi	 Perite na temperaturi do 40°C pranje na vrlo blagaj temperaturi
 Perite na temperaturi do 30°C pranje na normalnoj temperaturi	 Perite na temperaturi do 30°C pranje na srednjoj temperaturi	 Perite na temperaturi do 30°C pranje na vrlo blagaj temperaturi
 Ručno pranje maks. 40°C	 Ne perite	
Izbeljivanje		
 Bilo koje izbeljivanje je dozvoljeno	 Samo kiseonik/ bez hlora	 Ne izbeljujte
Sušenje		
 Moguće mašinsko sušenje na normalnoj temperaturi	 Moguće mašinsko sušenje na niskoj temperaturi	 Ne sušite mašinski
 Pravolinijsko sušenje	 Sušenje na više nivoa	
Peglanje		
 Peglanje na maksimalnoj temperaturi najviše do 200°	 Peglanje na maksimalnoj temperaturi najviše do 150°C	 Peglanje na niskoj temperaturi najviše do 110 °C; bez pare (peglanje sa parom može da izazove nenadoknadivu štetu)
 Ne peglajte		
Profesionalno održavanje odeće		
 Hemijsko čišćenje u tetrahloretanu	 Hemijsko čišćenje u ugljovodoniku	 Nije za hemijsko čišćenje
 Profesionalno vlažno čišćenje	 Nije za profesionalno vlažno čišćenje	

Nisu svi ovi simboli prikazani u meniju uređaja.

6.4 Punjenje uređaja

- ▶ Stavljajte u bubanj komad po komad odeće.
- ▶ Nemojte da je prepunite. Vodite računa o različitom maksimalnom opterećenju shodno određenim programima! Pravilo za određivanje maksimalnog opterećenja: Vodite računa da između veša i vrha bubnja bude petnaest centimetara razmaka.
- ▶ Zatvorite vrata pažljivo. Proverite da li je neki komad veša zaglavljen vratima.

6.5 Izbor deterdženta

- ▶ Kvalitet deterdženta određuje efikasnost pranja veša.
- ▶ Koristite samo dozvoljeni deterdžent za mašinsko pranje.
- ▶ Po potrebi koristite posebne deterdžente, npr. za sintetičke i vunene tkanine.
- ▶ Pogledajte savete za nalepnice deterdženta za radne površine.
- ▶ Nemojte da koristite sredstva za hemijsko čišćenje kao što su trihloretilen i slični proizvodi.

Izaberite najbolji deterdžent

Program	Vrsta deterdženta				
	Univerzalni	Za obojeni veš	Osetljivi veš	Poseban	Omekšivač
 Smart	L/P	L/P	-	-	o
 Košulje	L/P	L/P	-	-	o
 Pamuk	L/P	L/P	-	-	o
 Sintetika	-	L/P	-	-	o
 Osetljivi veš	-	-	L/P	L/P	o
 Osveži	-	-	-	-	-
 Daljinski	L/P	L/P	-	L	-
 Veš za bebe	-	-	L/P	L/P	o
 AllergyCare	L/P	L/P	-	-	o
 Quick 15' 2)	L	L	-	-	o
 Vuna	-	-	L/P	L/P	o
 Centrifuga	-	-	-	-	-
 20°C Pamuk 20°	L/P	L/P	-	-	o
 ECO 40-60 Eco 40-60*	L/P	L/P	-	-	o

L = deterdžent gel/tečni

P = deterdžent u prahu

O = opciono

- = ne

Ako koristite tečni deterdžent ne preporučuje se aktiviranje funkcije za odloženo pranje.

Preporučujemo korišćenje:

- ▶ Deterdžent za beli veš: 20°C do 90°C* (najbolje za korišćenje: 40-60°C)
- ▶ Deterdžent za obojeni veš: 20°C do 60°C* (najbolje za korišćenje: 30-60°C)
- ▶ Deterdžent za vunu/osetljive tkanine: 20°C do 30°C* (= najbolje za korišćenje:)

* Izaberite temperaturu za pranje od 90 °C samo za posebne higijenske potrebe.

* Ako odaberete temperaturu vode od 60°C ili više, savetujemo vam da koristite manje deterdženta. Koristite posebno dezinfekcijsko sredstvo, pogodno za pamuk ili sintetičko platno.

* Bolje je koristiti manje ili kapsule praškastog deterdženta.

6.6 Dodavanje deterdženta

1. Izvucite fioku za deterdžent.
2. Stavite potrebna hemijska sredstva u odgovarajuće odeljke (Sl. 6-4)
3. Lagano vratite nazad fioku.

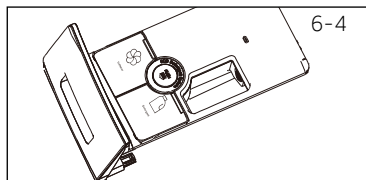

i Napomena:

- ▶ Pre sledećeg ciklusa pranja uklonite ostatke deterdženta iz fioke za deterdžent.
- ▶ Ne preterujte sa deterdžentom ili omekšivačem.
- ▶ Pratite uputstva na pakovanju deterdženta.
- ▶ Uvek napunite fioku sa deterdžentom neposredno pre početka ciklusa pranja.
- ▶ Koncentrovani tečni deterdžent treba razblažiti pre dodavanja.
- ▶ Nemojte da koristite tečni deterdžent ako je izabrana funkcija „Odlaganje pranja”.
- ▶ Pažljivo odaberite podešavanja programa shodno oznakama za održavanje koje se nalaze na svim etiketama veša i shodno tabeli za programe pranja.

6.7 Uključivanje uređaja

Dodirnite dugme „Napajanje” da biste uključili uređaj (Sl. 6-5). LED lampica dugmeta „Pokretanje/Pauziranje” svetli.

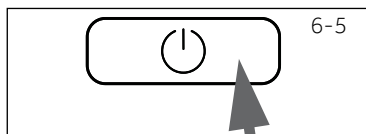

6.8 Odabir programa

Da biste dobili najbolji rezultat pranja, odaberite program koji odgovara stepenu zaprljanosti veša i vrsti veša.

Okrenite okruglo dugme za izbor programa (Sl. 6-6) da biste izabrali željeni program. LED lampica za odabrani program svetli i prikazuju se zadane postavke.

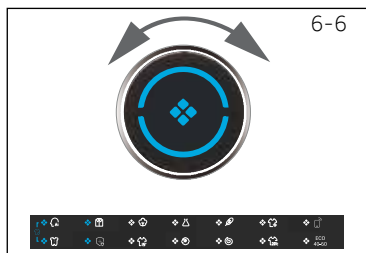

i Napomena: Uklanjanje neprijatnih mirisa

Pre prvog korišćenja preporučujemo da pokrenete program „PAMUK+90 °C”+600rpm bez opterećenja i sa malom količinom deterdženta u odeljku za sredstva za pranje (2) ili da pomoću posebnog sredstva za čišćenje uklonite ostatke nečistoće.

6.9 Dodavanje pojedinačnih odabira

Odaberite željene opcije i podešavanja (Sl. 6-7); pogledajte KONTROLNA TABLA.

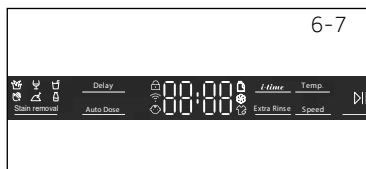

6-8



6.10 Pokretanje programa za pranje

Dodirnite dugme za „Pokretanje/Pauziranje“ (Sl. 6-8) da biste pokrenuli uređaj. LED lampica dugmeta „Pokretanje/Pauziranje“ prestaje da treperi i sveti neprekidno. Uređaj radi shodno postavljenim podešavanjima. Promene su moguće samo pomoću otkazivanja programa.

6.11 Zaustavljanje - otkazivanje programa za pranje

Da biste zaustavili program koji je u toku, lagano pritisnite dugme „Pokretanje/Pauziranje“. LED lampica iznad dugmeta sveti. Ponovo pritisnite dugme da bi program nastavio rad.

Da biste otkazali program koji je u toku i sva njegova pojedinačna podešavanja

1. Dodirnite dugme za „Pokretanje/Pauziranje“ da biste zaustavili program koji je u toku.
2. Dodirnite dugme „Napajanje“ oko 2 sekunde da biste isključili uređaj.
3. Dodirnite dugme „Napajanje“ da biste uključili uređaj, pokrenite program Centrifuga i izaberite opciju „Bez brzine“ (lampice brzine su isključene) da biste iscedili vodu.
4. Nakon zatvaranja programa da biste ponovo pokrenuli uređaj, izaberite novi program i pokrenite ga.

6.12 Nakon pranja



Napomena: Zaključavanje vrata

- ▶ Vrata mašine se delimično zaključavaju tokom ciklusa pranja iz bezbednosnih razloga. Vrata se mogu otvoriti samo posle završetka programa pranja ili ako je program pravilno otkazan (pogledajte opis iznad).
- ▶ Vrata ne mogu da se otvore u slučaju da postoji visok nivo vode, visoka temperatura vode i tokom centrifugiranja; **LoC I-** se prikazuje

1. Na kraju ciklusa programa prikazuje se **End**.
2. Prekidači na uređaju se automatski isključuju.
3. Izvadite veš, što je pre moguće, da biste ga lakše izvadili i sprečili gužvanje.
4. Isključite dovod vode.
5. Isključite kabl za napajanje.
6. Otvorite vrata da biste sprečili stvaranje vlage i neprijatnih mirisa. Neka budu otvorena dok uređaj ne radi.



Napomena: Pasivni režim / režim uštede energije

Uključeni uređaj prelazi u pasivni režim ako se ne aktivira u roku od 2 minuta pre pokretanja programa ili na kraju programa. Displej se isključuje. Ovo štedi energiju. Da biste prekinuli pasivni režim dodirnite dugme „Napajanje“.

6.13 Aktiviranje ili deaktiviranje zujalice

Zvučni signal se može poništiti, ako je potrebno:

1. Uključite uređaj.
2. Odaberite program „Centrifuga“.
3. Dodirnite istovremeno dugme „Sprečavanje gužvanja“ i dugme „Brzina“ oko 3 sekunde. Prikazuje se **„bEEP on“** i deaktivira se zujalica.

Za aktiviranje zujalice pritisnite ova dva dugmeta, ponovo i istovremeno. Prikazuje se **„bEEP off“**.

Napomena: Odstupanja

Zbog stalnih ažuriranja hOn, funkcija i prikaz interfejsa APP-a mogu se razlikovati od opisa koji sledi.

7.1 Opšte

Ovaj uređaj ima omogućen WiFi. Pomoću aplikacije hOn možete da koristite pametni telefon za upravljanje programima.

UPOZORENJE!

Obratite pažnju na mere predostrožnosti u ovom korisničkom uputstvu i vodite računa da iste budu ispoštovane čak i kada rukujete uređajem putem aplikacije hOn dok ste van kuće. Morate slediti i instrukcije u aplikaciji hOn.

7.2 Zahtevi

1. Jedan bežični ruter (802.11b/g/n protokol) koji podržava samo frekvencijski opseg od 2,4 GHz. Dužina SSID-a rutera je 1-31 karaktera (uključujući 1 i 31), a lozinka je 8-64 znakova. Minimalna dužina lozinke mora biti 8 znakova. Metode šifrovanja rutera uključuju otvorenu opciju, WPA-PSK i WPA2-PSK.
2. Aplikacija je dostupna za uređaje koji koriste Android, Huawei ili iOS, kako za tablete, tako i za pametne telefone.
3. Uređaj će biti instaliran na mestu gde može da primi jak Wi-Fi signal. Kada je aparat pravilno povezan sa aplikacijom, ako nije pravilno povezan na bežični ruter, na ekranu se neće pojaviti ikona Wi-Fi.

7.3 Preuzimanje i instalacija aplikacije hOn:

Preuzmite aplikaciju hOn na svoj uređaj kadriranjem sledećeg QR koda:



ili putem linka: go.haier-europe.com/download-app

Stopa učestalosti (OFR)	2400 MHz - 2483.5 MHz
Maksimalna snaga (ERP)	20dBm
Standard za bežično povezivanje	IEEE802.11b/g/n i BLE V4.2

Napomena: Registracija

Registracija je obavezna prilikom prve upotrebe ili ako je zvanični nalog izbrisan/zatvoren. Da biste nastavili dalje korišćenje, morate da unesete korisničko ime i lozinku nakon prijave.

7.4 Registracija i uparivanje aplikacija

1. Povežite pametni telefon sa kućnom WIFI mrežom na koju želite da povežete proizvod.
2. Otvorite Aplikaciju.
3. Kreirajte korisnički profil (ili se prijavite ako je već kreiran).
4. Zatvorite vrata.
5. Uparivanje uređaja prema uputstvima na ekranu uređaja.

Napomena: WIFI mreža

Nije moguće povezivanje uređaja na javnu WIFI mrežu. To može prouzrokovati kvarove.

Napomena: Koristite isti WIFI

Povežite se pametnim telefonom sa mrežom na koju želite da povežete proizvod.

7.5 Omogućite daljinski upravljač

1. Proverite da li je ruter uključen i povezan na Internet.
2. Ubacite veš i zatvorite vrata.
3. Izaberite program „Daljinski“, vrata se zaključavaju.
4. Započnite ciklus pomoću aplikacije, kontrolna tabla će biti onemogućena.
5. Kada se ciklus završi, vrata se otključaju i daljinski upravljač se isključuje.
6. Nakon 2 minuta aplikacija prelazi u režim isključenja.

Napomena: Istek daljinskog upravljača

Jednom kada se daljinski upravljač aktivira, ako krajnji korisnik ne započne nijedan ciklus iz aplikacije za 10 minuta, uređaj će preći u mrežni režim odloženog pokretanja i zadržati daljinski upravljač do 24 sata, a zatim se isključiti.

7.6 Onemogućite daljinsko upravljanje

1. Da biste izašli iz daljinskog upravljanja dok je ciklus pokrenut, pritisnite dugme POKREATNJE/PAUZIRANJE na kontrolnoj tabli. Ciklus će se zaustaviti, a daljinski će treptati.
2. Ako uslovi dozvoljavaju, vrata će se otključati.
3. Da biste nastavili ciklus, zatvorite vrata i pritisnite dugme POKREATNJE/PAUZIRANJE. Daljinski upravljač će se ponovo aktivirati i daljinski će biti fiksiran.
4. Upravlajte uređajem pomoću aplikacije.

7.7 Kraj ciklusa sa uključenim daljinskim upravljačem

1. Na kraju ciklusa vrata će se otključati i daljinski upravljač će se deaktivirati.
2. Nakon 2 minuta uređaj će se automatski isključiti.

7.8 Podaci o konfiguraciji su izbrisani

1. Izaberite program „Daljinski“;
2. Prikazuje se "hOn"/"hOFF".
3. Pritisnite i zadržite dugme „Odgoda“ pet sekundi dok se ne prikaže „PFI r“.
4. Podaci o konfiguraciji se brišu i resetuju konfiguraciju, okrećite dugme da biste izabrali drugi program ili isključite da biste izašli.



Napomena: Otkazivanje/resetovanje mrežnih akreditiva

Slijedite ovaj postupak samo ako imate namjeru da prodate svoju mašinu za pranje.



Ekološki odgovorno korišćenje

- ▶ Da biste postigli najbolje rezultate korišćenja električne energije, vode, deterdženta i vremena treba se pridržavati preporučene maksimalne količine opterećenja uređaja.
- ▶ Nemojte da prepunite mašinu (slobodan prostor iznad veša treba da bude u visini šake).
- ▶ Za blago zaprljani veš odaberite program Quick u trajanju od 15 minuta.
- ▶ Dodajte tačnu količinu svakog sredstva za pranje.
- ▶ Odaberite najnižu odgovarajuću temperaturu za pranje - savremeni deterdženti su efikasniji ispod 60°C.
- ▶ Povećajte podrazumevana podešavanja samo zbog jakih mrlja.
- ▶ Odaberite maksimalnu brzinu centrifuge ako se za sušenje veša koristi domaći način sušenja veša na žici.



Napomena: Opšte informacije:

- ▶ Program eco 40-60 može u istom ciklusu oprati normalno zaprljan pamučni veš za koji je navedeno da se može prati na 40°C ili 60°C, a ovaj se program koristi za procenu usklađenosti sa zakonodavstvom EU-a o ekološkom dizajnu.
- ▶ Najefikasniji programi u pogledu potrošnje energije uglavnom su oni koji se izvode na nižim temperaturama i dužem trajanju.
- ▶ Na buku i sadržaj preostale vlažnosti utiče brzina centrifuge: što je veća buka i manji sadržaj preostale vlažnosti.

9.1 Čišćenje fiok za deterđent

Vodite računa da nema ostataka deterđenta. Čistite fioku redovno (Sl. 9-1):

1. Izvucite fioku dok se ne zaustavi.
2. Pritisnite dugme za otpuštanje i izvucite fioku.
3. Operite fioku vodom dok ne postane čista i vratite je ponovo u uređaj.

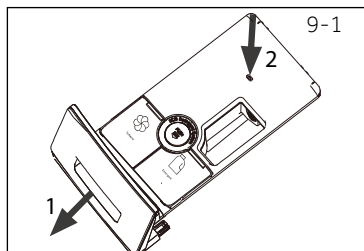

9.2 Čišćenje veš mašine

- ▶ Isključite mašinu u toku čišćenja i održavanja.
- ▶ Koristite meku krpu sa tečnim sapunom da biste očistili okvir mašine (Sl. 9-2) i gumene delove.
- ▶ Ne koristite organska hemijska sredstva ili abrazivne rastvarače.



9.3 Ventil za dovod vode i filter dovodnog ventila

Čistite filter dovodnog ventila da biste sprečili da čvrste supstance, kao što je kamenac, blokiraju snabdevanje vodom.

- ▶ Isključite kabl za napajanje i snabdevanje vodom.
- ▶ Odrnite dovodno crevo za vodu na slavini (Sl. 9-3).
- ▶ Isperite filtere vodom i četkom (Sl. 9-4).
- ▶ Postavite filter i dovodno crevo.

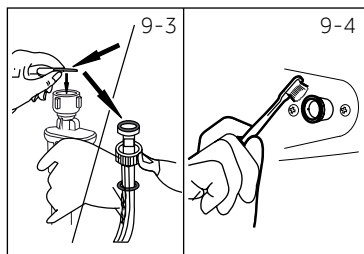

9.4 Čišćenje bubnja

- ▶ Ukloniti iz bubnja slučajno oprane predmete, naročito metalne delove kao što su ekserčići, metalni novac itd. (Sl. 9-5), jer izazivaju mrlje sa rđom i oštećenja.
- ▶ Za uklanjanje mrlja od rđe koristiti sredstvo za čišćenje bez hloriga. Pridržavajte se saveta o upozorenju od strane proizvođača sredstva za čišćenje.
- ▶ Nemojte da koristite teške predmete ili čeličnu žicu za čišćenje.

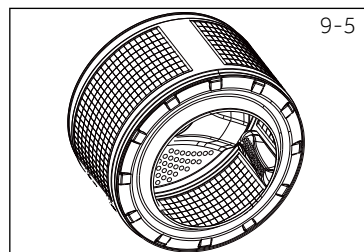

Napomena: Održavanje higijene

Za redovno održavanje preporučujemo pokretanje programa „PAMUK+90°C + 600 o/min“ u roku od 100 ciklusa kako biste izbegli moguće korozivne ostatke. Dodajte malu količinu deterđenta u odeljak za sredstva za pranje (2) ili koristite posebno sredstvo za čišćenje mašine.

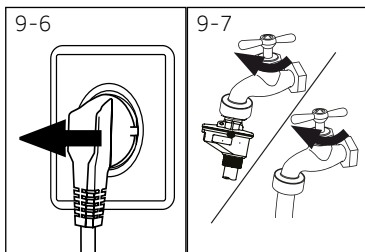

9.5 Dugi periodi nekorisćenja

Ako je uređaj u stanju mirovanja u dužem vremenskom periodu:

1. Izvucite električni priključak (Sl. 9-6).
2. Isključite dovod vode (Sl. 9-7).
3. Otvorite vrata da biste sprečili stvaranje vlage i neprijatnih mirisa. Neka vrata budu otvorena dok uređaj nije u funkciji.

Pre naredne upotrebe pažljivo proverite kabl za napajanje, dovodno crevo za vodu i odvodno crevo. Proverite da li je sve pravilno instalirano i da nema propuštanja.

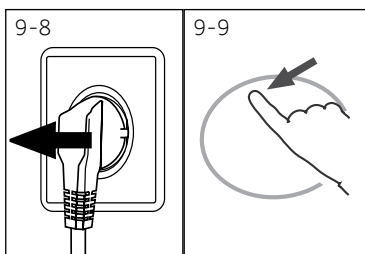

9.6 Filter pumpe

Očistite filter jednom mesečno i proverite filter pumpe u slučaju da uređaj:

- ▶ Ne izbacuje vodu.
- ▶ Ne centrifugira veš.
- ▶ Ako se čuje neobična buka dok radi.

1. Isključite mašinu i kabl za napajanje (Sl. 9.-8.).
2. Pritisnite i otvorite servisni poklopac (Sl. 9.-9.).
3. Obezbedite posudu u koju će da se sakuplja voda (Sl. 9.-10.). Mogu da budu veće količine!
4. Izvucite odvodno crevo i držite njegov kraj iznad posude (Sl. 9-10).
5. Izvucite zaptivni čep iz odvodnog creva (Sl. 9-10).
6. Nakon potpunog ispuštanja vode zatvorite odvodno crevo (Sl. 9-11), i ponovo ga priključite u mašinu.
7. Odrvnite i skinite filter pumpe u smeru kretanja kazaljke na satu (Sl. 9-12).
8. Uklonite nečistoću i prljavštinu (Sl. 9-13).

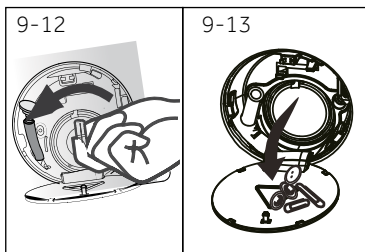
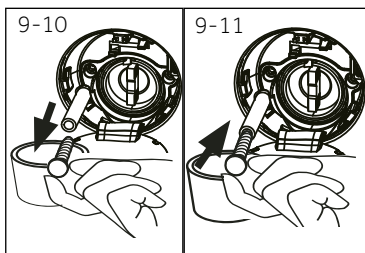

UPOZORENJE!

Rizik od opekotina! Voda u filteru pumpe može da bude veoma vruća! Pre preduzimanja bilo kakve radnje proverite da li se voda ohladila.

9. Očistite pažljivo filter pumpe, npr. pomoću tekuće vode (Sl. 9-14).
10. Ponovo ga namestite pažljivo (Sl. 9-15).
11. Zatvorite servisni poklopac.

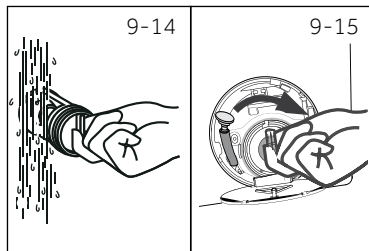
**OPREZ!**

- ▶ Zaptivanje filtera pumpe treba da bude jako i bez oštećenja za propuštanje. Ako poklopac nije potpuno zategnut, voda može da curi.
- ▶ Filter mora da bude postavljen na svoje mesto kako ne bi došlo do propuštanja.

Mnoge probleme koji se javljaju možete rešiti sami bez specifične stručnosti. Ukoliko dođe do problema, proverite sve navedene mogućnosti i pratite uputstva u nastavku pre nego što kontaktirate službu za podršku. Pogledajte KORISNIČKI SERVIS.



UPOZORENJE!

- ▶ Pre održavanja, deaktivirajte uređaj i odvojite mrežni utikač iz mrežne utičnice.
- ▶ Električnu opremu treba da servisiraju samo kvalifikovani električni stručnjaci, pošto neodgovarajuće popravke mogu da izazovu značajne posledične štete.
- ▶ Oštećeni kabl za napajanje mora da zameni proizvođač, njegovo osoblje servisa ili osobe sa sličnim kvalifikacijama da bi se izbegla opasnost.
- ▶ Da bi se očuvala bezbednost krajnjeg korisnika, ne preporučuje se lično izvođenje popravki ili popravke od strane nestručnog lica. Obratite se službi za podršku nakon prodaje.

10.1 Kodovi informacija

Sledeći kodovi se prikazuju vezano za informacije koje se odnose na ciklus pranja. Ne moraju se preduzimati nikakve mere.

Kod	Poruka
<i>t:25</i>	Vreme preostalog ciklusa pranja je 1 sat i 25 minuta.
<i>6:30</i>	Vreme preostalog ciklusa pranja, uključujući odabrano vreme odlaganja završetka pranja, će biti 6 sati i 30 minuta.
<i>End</i>	Ciklus pranja je završen. Uređaj se automatski isključuje.
<i>L o c l -</i>	Vrata su zatvorena jer je nivo vode visok, temperatura vode je visoka ili zbog ciklusa centrifugiranja.
<i>bEEP oFF</i>	Zujalica je deaktivirana.
<i>bEEP oN</i>	Zujalica je aktivirana.
<i>CL01 -</i>	Funkcijske tipke su zatvorene. Promena programa nije važeća.

10.2 Rešavanje problema sa kodom na displeju

Problem	Uzrok	Rešenje
<i>CLrFLtr</i>	<ul style="list-style-type: none"> • Greška tokom izbacivanja vode, voda se ne izbacuje potpuno u roku od 6 minuta. 	<ul style="list-style-type: none"> • Očistite filter pumpe. • Proverite instalaciju odvodnog creva.
<i>E2</i>	<ul style="list-style-type: none"> • Greška brave. 	<ul style="list-style-type: none"> • Zatvorite vrata pravilno.
<i>E4</i>	<ul style="list-style-type: none"> • Voda nije dostigla određeni nivo nakon 12 minuta. • Odvodno crevo usisava. 	<ul style="list-style-type: none"> • Proverite da li je slavina pravilno otvorena i da li je pritisak vode u redu. • Proverite instalaciju odvodnog creva.
<i>EB</i>	<ul style="list-style-type: none"> • Greška u nivou zaštite od vode. 	<ul style="list-style-type: none"> • Obratite se službi za podršku.
<i>E5</i>	<ul style="list-style-type: none"> • Greška tokom izbacivanja vode, voda se ne izbacuje potpuno u podešenom roku (Program osvežavanje). 	
<i>F3</i>	<ul style="list-style-type: none"> • Greška senzora temperature 	<ul style="list-style-type: none"> • Obratite se službi za podršku.
<i>F4</i>	<ul style="list-style-type: none"> • Greška zagrevanja. 	<ul style="list-style-type: none"> • Obratite se službi za podršku.
<i>F7</i>	<ul style="list-style-type: none"> • Greška motora 	<ul style="list-style-type: none"> • Obratite se službi za podršku.

Problem	Uzrok	Rešenje
FR	<ul style="list-style-type: none"> Greška senzora za nivo vode. 	<ul style="list-style-type: none"> Obratite se službi za podršku.
FH	<ul style="list-style-type: none"> iot modul nije uspešno konfigurisan 	<ul style="list-style-type: none"> Obratite se službi za podršku.
FE0 ili FE1 ili FE2	<ul style="list-style-type: none"> Velika greška u komunikaciji. 	<ul style="list-style-type: none"> Obratite se službi za podršku.
Unb	<ul style="list-style-type: none"> Greška zbog neuravnoteženog opterećenja. 	<ul style="list-style-type: none"> Proverite i uravnotežite opterećenje količinom veša u bubnju. Smanjite opterećenje.
Fb	<ul style="list-style-type: none"> Curenje iz mašine 	<ul style="list-style-type: none"> Otvorite odvodnu pumpu za ispuštanje. Isključite mašinu. Obratite se službi za podršku.

10.3 Rešavanje problema bez koda na displeju

Problem	Uzrok	Rešenje
Mašina za pranje veša ne radi.	<ul style="list-style-type: none"> Program još uvek nije pokrenut. Vrata nisu pravilno zatvorena. Mašina nije bila uključena. Greška u napajanju. Blokada za decu je aktivirana. 	<ul style="list-style-type: none"> Proverite program i pokrenite ga. Zatvorite vrata pravilno. Uključite mašinu. Proverite napajanje. Deaktivirajte blokadu za decu.
Mašina za pranje veša se ne puni vodom.	<ul style="list-style-type: none"> Nema vode. Dovodno crevo je presavijeno. Filter dovodnog creva je blokiran. Pritisak vode je manji od 0,03 MPa. Vrata nisu pravilno zatvorena. Dovod vode je nepravilan. 	<ul style="list-style-type: none"> Proverite slavinu za vodu. Proverite dovodno crevo. Odblokirajte filter dovodnog creva. Proverite pritisak vode. Zatvorite vrata pravilno. Proverite dovod vode.
Mašina izbacuje vodu dok se puni vodom.	<ul style="list-style-type: none"> Visina odvodnog creva je ispod 80 cm. Kraj odvodnog creva je možda u vodi. 	<ul style="list-style-type: none"> Proverite da li je odvodno crevo pravilno instalirano. Proverite da li je odvodno crevo u vodi.
Izbacivanje vode je nepravilno.	<ul style="list-style-type: none"> Odvodno crevo je blokirano. Filter pumpe je blokiran. Kraj odvodnog creva je više od 100 cm iznad nivoa poda. 	<ul style="list-style-type: none"> Odblokirajte odvodno crevo. Očistite filter pumpe. Proverite da li je odvodno crevo pravilno instalirano.
Jake vibracije se čuju tokom centrifugiranja.	<ul style="list-style-type: none"> Nisu skinuti svi zavrtnji za transport. Uređaj nema stabilan položaj. Opterećenje mašine nije pravilno. 	<ul style="list-style-type: none"> Skinite sve zavrtnje za transport. Obezbedite stabilan i nivelisan položaj. Proverite težinu opterećenja i ravnotežu.
Rad mašine se zaustavlja pre završetka ciklusa pranja.	<ul style="list-style-type: none"> Neispravnost dovoda vode ili električnog napajanja. 	<ul style="list-style-type: none"> Proverite napajanje i dovod vode.
Rad mašine se zaustavlja na neko vreme.	<ul style="list-style-type: none"> Uređaj prikazuje kod greške. Problem sa opterećenjem. Program obavlja ciklus natapanja. 	<ul style="list-style-type: none"> Razmotrite kodove na displeju. Smanjite ili prilagodite opterećenje. Otkazite program i ponovo ga pokrenite.

Problem	Uzrok	Rešenje
Prekomerna količina pene se pojavljuje u bubnju i/ili u odeljku za deterđent.	<ul style="list-style-type: none"> Deterđent nije odgovarajući. Korišćenje prekomerne količine deterđenta.. 	<ul style="list-style-type: none"> Proverite preporuke za deterđent.
Automatsko podešavanje vremena pranja.	<ul style="list-style-type: none"> Trajanje programa pranja biće podešeno. 	<ul style="list-style-type: none"> Ovo je normalna pojava i ne utiče na funkcionalnost.
Centrifugiranje ne radi.	<ul style="list-style-type: none"> Neuravnotežena količina veša. 	<ul style="list-style-type: none"> Proverite opterećenje mašine i količinu veša i ponovo pokrenite program za centrifugiranje..
Nezadovoljavajući rezultati pranja.	<ul style="list-style-type: none"> Stepen zaprljanosti ne odgovara odabranom programu. Količina deterđenta nije dovoljna. Dostignuto je maksimalno opterećenje. Veš je neravnomerno raspoređen u bubnju. 	<ul style="list-style-type: none"> Odaberite drugi program. Odaberite deterđent shodno stepenu zaprljanosti i preporukama proizvođača. Smanjite opterećenje. Izvadite veš.
Ostaci deterđenta na vešu.	<ul style="list-style-type: none"> Nerastvorljive čestice mogu da ostanu na vešu kao bele mrlje. 	<ul style="list-style-type: none"> Obavite dodatno ispiranje. Pokušajte da četkom skinete mrlje sa suvog veša. Odaberite drugi deterđent.
Veš ima sive mrlje.	<ul style="list-style-type: none"> Nastaju od masnoća, kao što su ulja, kreme ili pomade. 	<ul style="list-style-type: none"> Prethodno očistite veš pomoću posebnog sredstva za čišćenje.



Napomena: Stvaranje pene

Ako se uoči previše pene u toku ciklusa centrifugiranja, motor se zaustavlja i odvodna pumpa se aktivira u roku od 90 sekundi. Ako se ne ukloni pena koja se pojavljuje više od 3 puta, program se završava bez centrifugiranja.

Ako se poruke greške ponovo pojavljuju, čak i nakon preduzimanja određenih mera, isključite uređaj, odvojite uređaj sa izvora napajanja i obratite se službi za podršku.

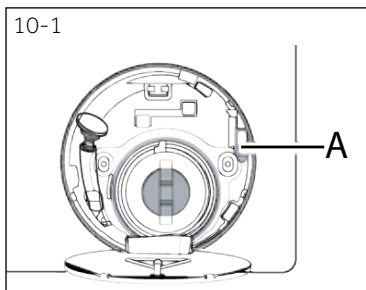

10.4 U slučaju nestanka struje

Ako prekid u napajanju prekine radni program pranja otvaranje vrata je mehanički blokirano.

Da biste izvadili veš, nivo vode ne bi trebalo da se vidi na staklenom otvoru za vrata.

Opasnost od opekotina!

Nivo vode mora biti spušten kako je opisano u odeljku „Filter pumpe“. Tek tada povucite ručicu (A) ispod servisnog poklopca (Sl. 10-1) blagim pritiskom sve dok se taster vrata ne odblokiraju.

Nakon toga postavite sve delove na prethodno podešavanje.



Napomena: Otključaj vrata

Kada je veš mašina u bezbednom stanju (kada je nivo vode ispod prozora duž određenog rastojanja, temperatura bubnja ispod 55°C, unutrašnji bubanj se nije okrenuo), možete otključati vrata mašine koja radi.

11.1 Priprema

- ▶ Izvadite uređaj iz ambalaže.
- ▶ Skinite sav materijal za pakovanje, uključujući polistiren, i držite ga van domašaja dece. Dok otvarate ambalažu možete da vidite kapljice vode na plastičnoj vreći i na okruglom prozoru na vratima mašine. Ovo je normalna pojava i rezultat je testiranja vode u fabrici.



Napomena: Odlaganje ambalaže

Svu ambalažu držite van domašaja dece i odložite je na ekološki prihvatljiv način.

11.2 OPCIONO: Ugradite jastučice za smanjenje buke

1. Kada otvorite streč paket, naći ćete nekoliko jastučića za smanjenje buke. Oni se koriste za smanjenje buke (Sl. 11-1).
2. Postavite mašinu za pranje veša na stranu, sa otvorom okrenutim nagore, a donjom stranom prema rukovaocu (Sl. 11-2).
3. Izvadite jastučice za smanjenje buke i uklonite dvostranu zaštitnu foliju; stavite je na dno; jastučice za smanjenje buke postavite ispod kućišta mašine za pranje, kao što je prikazano na Slici 11-3 (dva duža jastučića u položaje 1 i 3, dva kraća jastučića u položaje 2 i 4). Na kraju ponovo podesite mašinu uspravno.

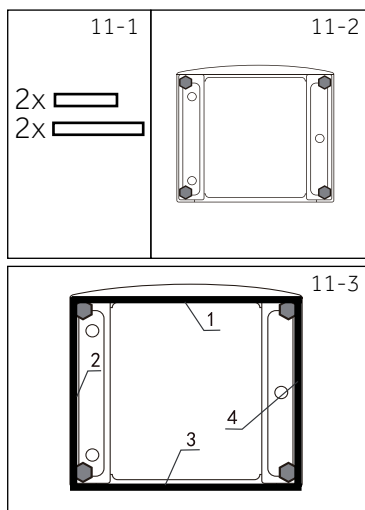

Napomena: Jastučić za smanjenje buke

Jastučić za smanjenje buke nije obavezan, može pomoći u smanjenju buke, montirajte ih ili ne, prema sopstvenom nahođenju.

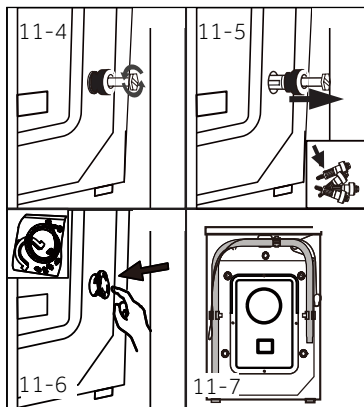

11.3 Demontaža zavrtnjeva za transport

Zavrtnji za transport su predviđeni za pritezanje delova u uređaju da bi se sprečilo njihovo vibriranje i unutrašnje oštećenje tokom transporta.

1. Skinite sva 4 zavrtnja na zadnjoj strani i izvadite plastične odstojnike (Sl. 11-4 / Sl. 11-5).
2. Popunite otvore na levoj strani čepovima za creva (Sl. 11-6 / Sl. 11-7).



Napomena: Čuvanje na bezbednom mestu

Čuvajte zavrtnje za transport na bezbednom mestu za kasniju upotrebu. Uvek kada se uređaj pomera, potrebno je prvo instalirati zavrtnje.

11.4 Pomeranje uređaja

Ako mašinu treba premestiti na udaljenu lokaciju, pre instalacije zamenite skinute zavrtnje za transport da biste sprečili oštećenje: Montiranje se obavlja obrnutim redosledom.

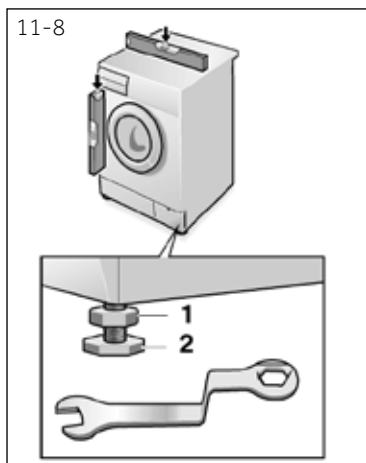

11.5 Nivelisanje uređaja

Podesite sve nožice (Sl. 11-8) da biste postigli potpuno nivelisani položaj. Ovo smanjuje vibracije i buku u toku korišćenja. To takođe smanjuje habanje. Preporučujemo da koristite libelu za podešavanje. Pod treba da bude stabilan i ravan što je više moguće.

1. Izvadite kontra-navrtku (1) pomoću ključa.
2. Podesite visinu okretanjem nožice (2).
3. Zategnite kontra-navrtku (1) u odnosu na kućište.

11.6 Priključak za odvod vode

Postavite pravilno odvodno crevo za vodu na cevovod. Crevo treba da dostigne visinu između 80 i 100 cm iznad linije donjeg dela uređaja! Potrudite se da odvodno crevo uvek bude fiksirano za klip na poleđini uređaja, ako je to moguće.



UPOZORENJE!

- ▶ Za priključivanje koristite samo komplet isporučениh creva.
- ▶ Nemojte nikada ponovo da koristite stare komplete creva!
- ▶ Priključivanje je jedino moguće na dovod hladne vode.
- ▶ Pre priključivanja, proverite da li je voda čista i bistra.

Mogući su sledeći priključci:

11.6.1 Odvodno crevo do sudopere

- ▶ Odvodno crevo sa U-nosačem odgovarajuće veličine zakačite preko ivice sudopere (Sl. 11-9).
- ▶ Obezbedite da se U-nosač ne kliza.

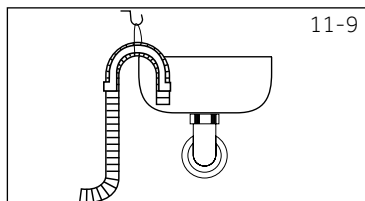

11.6.2 Odvodno crevo do priključka za otpadnu vodu

- ▶ Unutrašnji prečnik postolja cevi sa otvorom za ventil treba da bude najmanje 40 mm.
- ▶ Stavite odvodno crevo od oko 80-100 mm u cev za otpadnu vodu.
- ▶ Pričvrstite U-nosač i dovoljno ga učvrstite (Sl. 11-10).

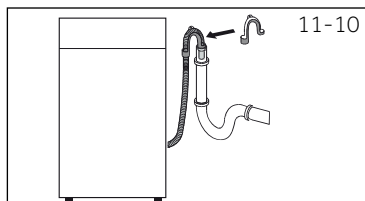

11.6.3 Odvodno crevo do sudopere

- ▶ Spoj mora da se izvede iznad sifona
- ▶ Veza sa slavinom je obično zatvorena pomoću uloška (A). Ona mora da se ukloni da bi se sprečio nepravilni rad (Sl. 11-11).
- ▶ Učvrstite odvodno crevo pomoću spojnice.

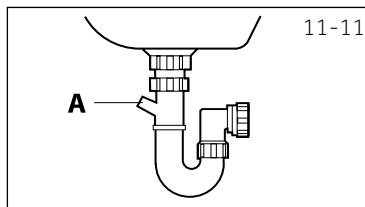

OPREZ!

- ▶ Odvodno crevo ne treba da bude potopljeno u vodi, već treba da bude čvrsto fiksirano i da ne propušta. Ako se odvodno crevo postavi na zemlju ili ako je cev na visini manjoj od 80 cm, mašina za pranje veša nastavlja neprekidno da izbacuje vodu, iako je puna (moguće izlivanje vode).
- ▶ Odvodno crevo se ne može produžiti. Ako je potrebno, obratite se službi za podršku.

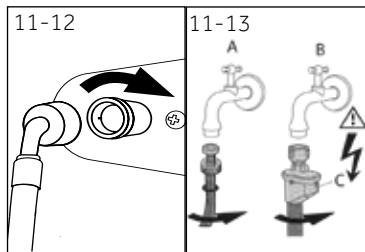

11.7 Priključivanje na svežu vodu

Proverite da li su postavljene podloške.

1. Priključite dovodno crevo za vodu sa ugaonim krajem na uređaj (Sl. 11-12). Ručno zategnite zavrtanj zgloba.
2. Drugi kraj priključite na slavinu za vodu sa navojem od 3/4" (Sl. 11-13).

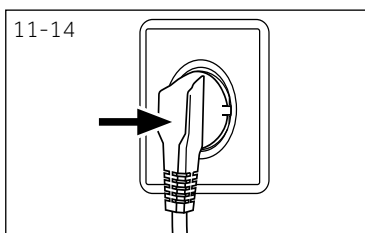

11.8 Električni priključak

Pre svakog priključivanja, proverite sledeće:

- ▶ da li napajanje, utičnica i osigurači odgovaraju podacima na nazivnoj pločici.
- ▶ da li je mrežna utičnica uzemljena i da li nema strujnih razdelnika niti produžnih kablova.
- ▶ da li su mrežni utikač i utičnica potpuno usklađeni.
- ▶ **Samo za UK:** UK mrežni utikač zadovoljava standard BS1363A.

Postavite mrežni utikač u utičnicu (sl. 11-14).



UPOZORENJE!

- ▶ Proverite da li su svi priključci (napajanje, odvodno crevo i crevo za svežu vodu) čvrsti, suvi i da ne propuštaju!
- ▶ Pobrinite se da ovi delovi nikad ne budu polomljeni, iskrivljeni ili uvrnuti
- ▶ Ukoliko se kabl za napajanje ošteti, mora ga zameniti proizvođač, njegovo osoblje servisa (pogledajte garantni list) da bi se izbegla opasnost. .

12.1 Dodatni tehnički podaci

	HW80	HW90	HW100
Napon u V	220-240 V~/50Hz		
Struja u A	10		
Maks. snaga u W	2000		
Pritisak vode u MPa	0,03 ≤ P ≤ 1		
Neto težina u kg	65		

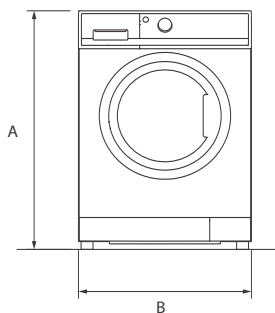

PRIKAZ SPREDA

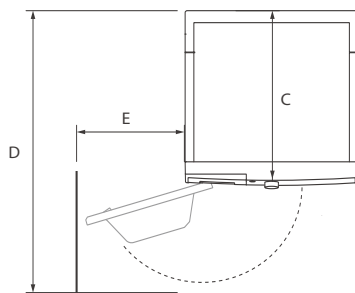

ZID

PRIKAZ ODOZGO

Dimenzije proizvoda	HW80	HW90	HW100
A: Ukupna visina proizvoda mm	850		
B: Ukupna širina proizvoda mm	595		
C: Ukupna dubina proizvoda (do veličine glavne kontrolne ploče) mm	497		
D: Ukupna širina proizvoda mm	577		
E: Dubina s otvorenim vratima mm	1085		
F: Minimalni prostor potreban za otvaranje vrata do susednog zida mm	300		

**Napomena: Dimenzije**

Tačna visina vaše mašine za pranje zavisi od toga koliko su nogice postolja izvučene u odnosu na osnovu mašine. Prostor na koji postavljate mašinu za pranje mora biti bar 40 mm širi i 20 mm dublji od njenih dimenzija.

12.3 Standardi i Direktive



Ovaj proizvod zadovoljava sve primenljive EC direktive sa odgovarajućim harmonizovanim standardima koji obezbeđuju CE oznake.

Preporučujemo naš Haier korisnički servis i korišćenje originalnih rezervnih delova. Ukoliko imate problema sa uređajem, prvo proverite odeljak REŠAVANJE PROBLEMA.

Ukoliko tu ne možete da pronađete rešenje, kontaktirajte

- ▶ lokalnog prodavca
- ▶ ili deo Servis i podrška na www.haier.com gde možete pronaći brojeve telefona i najčešće postavljana pitanja i gde možete aktivirati potraživanje servisa.

Da biste kontaktirali naš servis, pobrinite se da imate dostupne sledeće podatke. Informacije se mogu pronaći na nazivnoj pločici.

Model _____ Serijski broj _____

U slučaju garancije, proverite i garantni list isporučen uz proizvod.

Za opšta poslovna pitanja, u nastavku pronađite naše adrese u Evropi:

Evropske adrese kompanije Haier			
Država*	Poštanska adresa	Država*	Poštanska adresa
Italija	Haier Europe Trading SRL Via De Cristoforis, 12 21100 Verese ITALIJA	Francuska	Haier France SAS 53 Boulevard Ornano – Pleyad 3 93200 Saint Denis FRANCUSKA
Španija Portugalija	Haier Iberia SL Pg. Garcia Faria, 49-51 08019 Barcelona ŠPANIJA	Belgija-FR Belgija-NL Holandija Luksemburg	Haier Benelux SA Anderlecht Route de Lennik 451 BELGIJA
Nemačka Austrija	Haier Deutschland GmbH Konrad-Zuse-Platz 6 81829 München NEMAČKA	Poljska Češka Mađarska Grčka Rumunija Rusija	Haier Poland Sp. zo.o. Al. Jerozolimskie 181B 02-222 Warszawa POLJSKA
Ujedinjeno Kraljevstvo	Haier Appliances UK Co.Ltd. One Crown Square Church Street East Woking, Surrey, GU21 6HR UK		

*Za više informacija pogledajte www.haier.com

HW80-BD14979U1-HW90-BD14979U1-HW100-BD14979U1_EN

Haier

Ovaj dokument je originalno proizveden i objavljen od strane proizvođača, brenda Haier, i preuzet je sa njihove zvanične stranice. S obzirom na ovu činjenicu, Tehnoteka ističe da ne preuzima odgovornost za tačnost, celovitost ili pouzdanost informacija, podataka, mišljenja, saveta ili izjava sadržanih u ovom dokumentu.

Napominjemo da Tehnoteka nema ovlašćenje da izvrši bilo kakve izmene ili dopune na ovom dokumentu, stoga nismo odgovorni za eventualne greške, propuste ili netačnosti koje se mogu naći unutar njega. Tehnoteka ne odgovara za štetu nanесenu korisnicima pri upotrebi netačnih podataka. Ukoliko imate dodatna pitanja o proizvodu, ljubazno vas molimo da kontaktirate direktno proizvođača kako biste dobili sve detaljne informacije.

Za najnovije informacije o ceni, dostupnim akcijama i tehničkim karakteristikama proizvoda koji se pominje u ovom dokumentu, molimo posetite našu stranicu klikom na sledeći link:

<https://tehnoteka.rs/p/haier-masina-za-pranje-vesa-hw90-bd14979u1s-akcija-cena/>