

## Uputstvo za upotrebu

GORENJE mašina za pranje sudova GS643E90X

# gorenje



Tehnoteka je online destinacija za upoređivanje cena i karakteristika bele tehnike, potrošačke elektronike i IT uređaja kod trgovinskih lanaca i internet prodavnica u Srbiji. Naša stranica vam omogućava da istražite najnovije informacije, detaljne karakteristike i konkurentne cene proizvoda.

Posetite nas i uživajte u ekskluzivnom iskustvu pametne kupovine klikom na link:

<https://tehnoteka.rs/p/gorenje-masina-za-pranje-sudova-gs643e90x-akcija-cena/>

# gorenje



## Uputstva za rad

Mašina za pranje sudova

GS643E90W  
GS643E90X

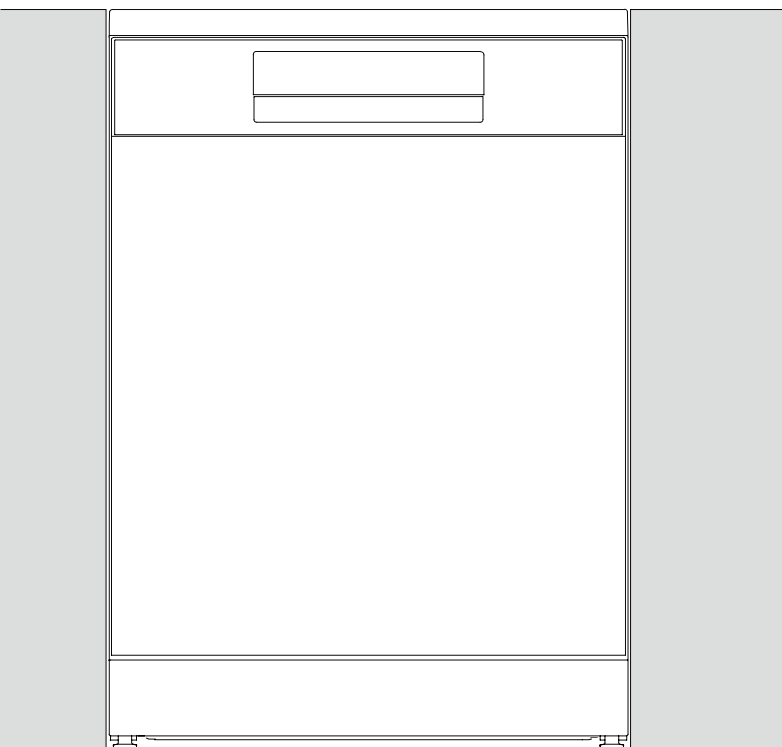

# Sadržaj

<b>Vaša mašina za pranje sudova</b> .....	<b>4</b>
<b>Bezbednosna uputstva</b> .....	<b>5</b>
Instalacija .....	6
Funkcija zaštite od preliivanja .....	6
Čuvanje preko zime/transport .....	6
Ambalaža .....	6
Odlaganje .....	7
<b>Pre prvog pranja</b> .....	<b>8</b>
Tvrdoća vode .....	8
Osnovna podešavanja .....	9
Dodavanje sredstva za ispiranje .....	9
Punjenje posude za so .....	9
<b>Pranje sudova uz zaštitu životne sredine</b> .....	<b>11</b>
Štedite energiju i vodu .....	11
<b>Punjenje mašine za pranje sudova</b> .....	<b>12</b>
Lomljivi sudovi .....	12
Punjenje utiče na rezultate .....	12
Korpe u mašini za pranje sudova .....	12
Korpa za pribor za jelo na vrhu .....	12
Gornja korpa .....	13
Donja korpa .....	14
<b>Upotreba mašine za pranje sudova</b> .....	<b>15</b>
Dodavanje deterdženta .....	15
Uključivanje/Isključivanje .....	16
Zaključavanje zbog dece .....	16
Izbor programa .....	16
Mogućnosti izbora .....	17
Start/Pauza/Stop .....	17
Ako želite da ubacite još sudova .....	18
Nestanak struje .....	18
Broj ciklusa programa .....	18
Nakon završetka programa .....	18
Najbolji rezultati sušenja .....	18
Pražnjenje mašine za pranje sudova .....	18
<b>Tabela programa</b> .....	<b>19</b>
<b>Podešavanja</b> .....	<b>20</b>
<b>Održavanje i čišćenje</b> .....	<b>22</b>
Dodavanje sredstva za ispiranje .....	22
Punjenje posude za so .....	22
Čišćenje filtera .....	23
Čišćenje brizgaljki .....	23
Očistite spoljnu stranu mašine za pranje sudova .....	24
<b>CLn - Pokrenite Samostalno čišćenje program</b> .....	<b>24</b>
Uklonite blokade .....	25
<b>Rešavanje problema</b> .....	<b>26</b>

<b>Instalacija .....</b>	<b>31</b>
Bezbednosna uputstva .....	31
Zaštita za vrata tokom transporta .....	31
Postavljanje mašine za pranje sudova.....	32
Podesite visinu i gurnite mašinu za pranje sudova na mesto .....	32
Priključivanje na odvod .....	33
Priključivanje na dovod vode .....	34
Električni priključci .....	34
Uklanjanje radne površine mašine za pranje sudova .....	34
<b>Servis .....</b>	<b>35</b>
<b>Tehničke informacije .....</b>	<b>36</b>
Tehnički podaci .....	36
Informacije za potrošače .....	36
Informacije za institut za ispitivanje .....	36

# Vaša mašina za pranje sudova

Instalirajte mašinu za pranje sudova, pogledajte poglavlje *Instalacija*. Pritisnite .

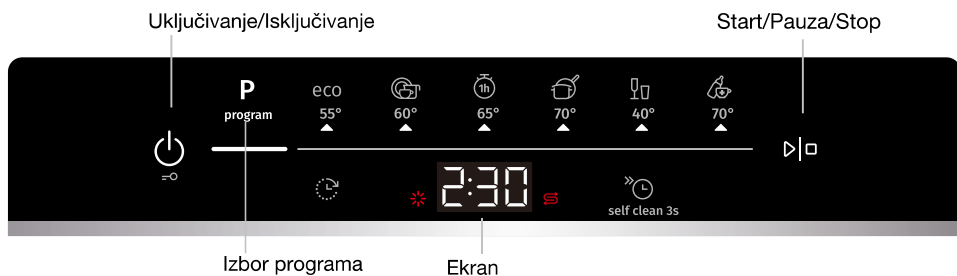

Prilikom prvog uključivanja mašine za pranje sudova važno je da izaberete odgovarajuća podešavanja da bi dobri rezultati pranja sudova bili zagarantovani. Pogledajte poglavlje *Pre prvog pranja*.



## Programi

- eco Eco 55°
-  Univerzalni 60°
-  1 sat 65°
-  Intenzivno 70°
-  Staklo 40°
-  Higijena 70°

## Opcije



-  Odložen start
-  Brzo pranje

## Posebni programi

**self clean 3s** Samostalno čišćenje

## Informacija na ekranu

Pogledajte odeljak *Održavanje i čišćenje*.

-  Dodavanje sredstva za ispiranje
-  Punjenje posude za so

**CLn** Pokrenite Samostalno čišćenje program

## NAPOMENA!

Kontrolna tabla reaguje na upotrebu kada su vrata zatvorena.

# Bezbednosna uputstva

- Pročitajte uputstva za upotrebu i čuvajte ih na bezbednom mestu!
- Broj postavki: 16
- Nikada ne koristite mašinu za pranje sudova u bilo koju drugu svrhu osim one koja je navedena u ovim uputstvima za upotrebu.
- Ne punitite vrata ili korpe u mašini za pranje sudova ničim osim sudovima.
- Nikada ne ostavljajte vrata mašine za pranje sudova otvorena jer neko može da se spotakne na njih. Gurnite korpe unutra da biste otklonili rizik od prevrtanja mašine za pranje sudova.
- Koristite samo deterđent namenjen za mašine za pranje sudova!
- Ovu mašinu mogu da koriste deca starosti 8 i više godina i osobe sa smanjenim fizičkim i mentalnim sposobnostima, gubitkom pamćenja ili nedostatkom iskustva i znanja. Te osobe moraju da budu pod nadzorom prilikom korišćenja mašine ili je potrebno uputiti ih u vezi sa korišćenjem mašine i razumevanjem rizika do kojih može doći. Čišćenje mašine ne smeju da obavljaju deca bez nadzora.
- Mašina nije predviđena da je koriste osobe (uključujući decu) sa fizičkim ili mentalnim poteškoćama ili osobe sa nedostatkom iskustva i znanja. Te osobe treba da dobiju instrukcije u vezi sa upotrebom mašine od strane osobe koja je odgovorna za njihovu bezbednost. Postarajte se da se deca ne igraju mašinom.
- Oštećeni kabl za napajanje mora biti zamenjen samo od strane servisnog centra proizvođača ili nekog sa sličnom stručnom kvalifikacijom.
- Mašinu za pranje sudova koristite isključivo u okruženjima nalik domaćinstvu za pranje kućnih sudova. Svaka drugačija upotreba je zabranjena.
- Nikada ne stavljajte sudove sa ostacima razređivača u mašinu za pranje sudova zbog opasnosti od eksplozije. U mašini ne smeju da se peru sudovi koji sadrže pepeo, vosak ili maziva.

- Decu treba nadgledati. Nemojte da dozvolite deci da koriste ili da se igraju mašinom za pranje sudova. Budite posebno oprezni kada su vrata otvorena. Određena količina deterdženta može ostati unutra! Nakon dodavanja deterdženta, uvek odmah pokrenite mašinu za pranje sudova.

**⚠ UPOZORENJE!**

Noževi i drugi oštri predmeti moraju da se okrenu vrhom prema dole u korpu za pribor ili horizontalno u druge korpe.

**⚠ UPOZORENJE!**

Deca moraju da budu pod nadzorom – deterdžent za pranje sudova je korozivan!

## Instalacija

Pogledajte odeljak *Instalacija*.

## Funkcija zaštite od preliivanja

Prelivni štitnik počinje da ispušćava mašinu i isključuje dovod vode ako nivo vode u mašini za pranje sudova prelazi normalni nivo. Ako je aktiviran zaštitnik preliivanja, F54 (Previše vode) se pojavljuje na ekranu. Isključite slavinu za vodu i kontaktirajte najbliži servisni centar. (Da biste izbegli curenje vode izvan mašine za pranje sudova, ne uklanjajte utikač iz zidne utičnice dok se slavina za vodu ne isključi!)

## Čuvanje preko zime/transport

Skladištite mašinu za pranje sudova iznad tačke zamrzavanja i izbegavajte duži transport po veoma hladnom vremenu. Transportujte mašinu za pranje sudova uspravno ili na zadnjoj strani.

Pre transporta korišćene mašine za pranje sudova ili pre dužeg skladištenja, prvo mora biti uklonjena voda iz mašine.

## Ambalaža

Spoljašnja ambalaža štiti proizvod prilikom transporta. Ambalažni materijal može da se reciklira. Razdvojite različite ambalažne materijale da doprinesete smanjenju upotrebe sirovina i otpada. Vaš prodavac može da preuzme ambalažu za recikliranje ili da vas usmeri na najbliži centar za reciklažu. Sadržaj pakovanja je sledeći:

- rebrasti karton izrađen od 100% recikliranog materijala;
- ekspanzirani polistiren (EPS) bez dodatog hlora ili fluora;
- nosači su izrađeni od netretiranog drveta;
- zaštitna plastika izrađena od polietilena.

## Odlaganje

Mašina za pranje je proizvedena i obeležena za recikliranje. Kada istekne rok trajanja mašine za pranje sudova i treba je odložiti na otpad, ona prvo mora da se učini neupotrebljivom. Izvucite kabl za napajanje i odsecite ga što je kraće moguće.

Informacije o tome gde i kako možete pravilno reciklirati mašinu za pranje sudova zatražite od lokalnih službi.



# Pre prvog pranja

## Tvrdoća vode

Da biste postigli dobre rezultate pranja, mašini za pranje sudova je potrebna mekana voda (voda sa niskim sadržajem minerala). Tvrdi voda ostavlja beo trag na sudovima i na mašini.

### Provera tvrdoće vode

Tvrdoća vode je istaknuta korišćenjem nemačkih stepena tvrdoće vode (° dH), francuskih stepena tvrdoće vode (° fH), engleskih stepena tvrdoće vode (° eH) ili milimola po litru (mmol/L).

Dovod vode čija tvrdoća vode prekoračuje 2,8°dH (5°fH / 3,5°eH / 0,5 mmol/L) mora se omekšati. To se obavlja automatski pomoću ugrađenog uređaja za omekšavanje vode. Da bi uređaj za omekšavanje vode radio na optimalan način, mora se podesiti na tvrdoću vode iz dovoda. Kada podesite uređaj za omekšavanje vode, koristite doze deterdženta i sredstva za ispiranje koja su pogodna za meku vodu.

Obratite se lokalnom vodovodu da biste proverili tvrdoću vode u vašoj oblasti.

Zabeležite tvrdoću vode: \_\_\_\_\_

°dH	°fH	°eH	mmol/L	Preporučeno podešavanje
0-2,8	0-5	0-3,5	0,0-0,5	00
2,9-5,6	6-10	3,6-7,0	0,6-1,0	01
5,7-11,2	11-20	7,1-14,0	1,1-2,0	02
11,3-16,8	21-30	14,1-21,0	2,1-3,0	03
16,9-22,4	31-40	21,1-28,0	3,1-4,0	04
22,5-28,0	41-50	28,1-35,0	4,1-5,0	05
28,1-36,4	51-65	35,1-45,5	5,1-6,5	06
36,4+	65+	45,5+	6,5+	07

Ako je tvrdoća vode veća od 36,4°dH (65°fH / 45,5°eH / 6,5 mmol/L), preporučujemo da priključite spoljašnji uređaj za omekšavanje vode.

### Povećana potrošnja tokom regeneracije

Ugrađeni omekšivač za vodu u mašini za pranje sudova se redovno regeneriše da bi se održala funkcija. Regeneracija proširuje program pranja sudova i povećava potrošnju energije i vode. Koliko često se omekšivač za vodu mašine za sudove regeneriše zavisi od izabranog okruženja.

Primer: Ako se program Eco 55° pokreće sa podrazumevanom postavkom tvrdoće vode (04), omekšivač vode se regeneriše u redovnim intervalima, potrošnja energije se povećava za 0,025 kWh, a potrošnja vode se povećava za 2,5 litara, dok se vreme programa produžava za 1 minut. Regeneracija se odvija tokom glavnog pranja programa.

## UPOZORENJE!

Tvrda voda ostavlja bele mrlje na posuđu i u unutrašnjosti mašine za pranje sudova. Stoga je važno da izaberete odgovarajuće podešavanje za omekšivač za vodu! Pogledajte Tvrdoća vode u poglavlju *Podešavanja*.

Nikada nemojte da koristite mašinu za pranje sudova uz praznu posudu za so ako tvrdoća vode iz dovoda prelazi 2,8°dH (5°fH / 3,5°eH / 0,5 mmol/L).

## Osnovna podešavanja

Prilikom prvog uključivanja mašine za pranje sudova važno je da izaberete odgovarajuća podešavanja da bi dobri rezultati pranja sudova bili zagarantovani. Pogledajte poglavlje *Podešavanja*.

Podesite:

- Sredstvo za ispiranje
- Tvrdoća vode
- TAB

## Dodavanje sredstva za ispiranje

Ako koristite sredstvo za ispiranje, sušenje je brže i postižu se bolji rezultati. Takođe postizete bolji rezultat pranja sudova uz čiste sudove bez mrlja.

Dopunite odeljak za ispiranje sredstvom za ispiranje ako ste izabrali Sredstvo za ispiranje 01 - 05.

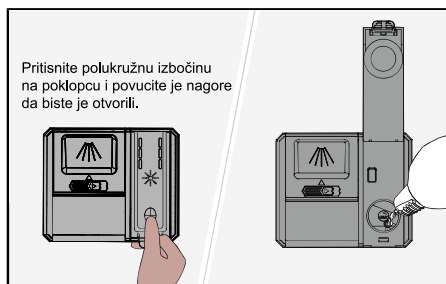

1. Otvorite poklopac posude za sredstvo za ispiranje.
2. Pažljivo dopunite sredstvom za ispiranje do označenog nivoa **MAX**.
3. Obrišite sredstvo za ispiranje oko posude ako vam je iscurilo.
4. Dobro zatvorite poklopac.

## Punjenje posude za so

Dodajte so u odeljak za so ako ste izabrali Tvrdoću vode 01 - 07.

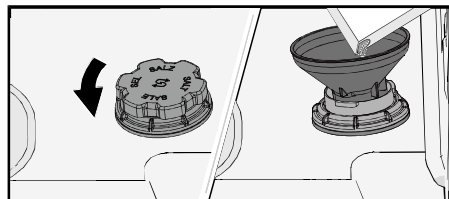

1. Uklonite poklopac za so okretanjem suprotno od smera kazaljke na satu.
2. Postavite isporučeni levak u otvor za dodavanje soli. Najpre ulijte oko 1 litar vode.

3. Dodajte dovoljno soli da napunite odeljak za so (maks. 750 gram). Koristite specijalnu so za pranje sudova.
4. Obrišite suvišnu so da biste mogli čvrsto da zatvorite poklopac.

**UPOZORENJE!**

Da biste izbegli stvaranje mrlja od korozije, potrebno je da program pranja sudova pokrenete odmah nakon dodavanja soli.

# Pranje sudova uz zaštitu životne sredine

## Štedite energiju i vodu

Kada koristite mašinu za pranje sudova u stambenom okruženju, manje energije i vode se obično koristi u poređenju sa pranjem sudova ručno.

## Nemojte da ispirate sudove pod tečnom vodom

Nemojte da ispirate sudove pod vodom jer će to dovesti do povećane potrošnje energije i vode. Pre stavljanja sudova u mašinu jednostavno ostružite velike komade hrane.

## Izbor ekološkog deterdženta

Pročitajte izjavu o zaštiti okoline na pakovanju!

Previše deterdženta, sredstva za ispiranje i soli može da umanja efikasnost pranja, a zagađuje i okolinu.

## Pokrenite potpuno napunjenu mašinu za pranje sudova

Štedite energiju i vodu tako što ćete čekati dok se mašina za pranje sudova ne napuni pre pokretanja programa (pogledajte broj standardnih setova posuđa). Koristite ☼ 1 sat 65° program sa ⏩ Brzo pranje opcijom ispiranja posuđa ako osetite neprijatne mirise.

## Pokretanja programa na nižoj temperaturi

Ako sudovi nisu jako prljavi, možete da izaberete program sa nižom temperaturom.

## Izaberite program za pranje sudova – Eco 55°

Ovaj program je pogodan za pranje normalno zaprljanih sudova i najefikasniji je program u pogledu kombinovane potrošnje energije i vode. Ovaj program se koristi za procenu usaglašenosti sa propisima Evropske unije u vezi sa ekološkim dizajnom.

Program za pranje sudova je osmišljen za efektivno pranje uz potrošu što manje količine energije i vode. Program pere na niskim temperaturama tokom dužeg perioda.

## Obavite priključivanje na dovod hladne vode

Povežite mašinu za pranje sudova sa dovodom hladne vode ako se zgrada greje na naftu, struju ili gas.

## Priključivanje na dovod tople vode

Povežite mašinu za pranje sudova sa dovodom tople vode (maks. 60 °C) ako se zgrada greje korišćenjem energetski efikasnih izvora, kao što su centralno grejanje, solarna energija ili geotermalna energija. Biranjem priključka za toplu vodu smanjuje se potrošnja energije za mašinu za pranje sudova.

## NAPOMENA!

Nemojte da prekoračite dozvoljenu temperaturu dovodne vode. Određeni materijali od kojih mogu biti neki sudovi ne mogu da izdrže veliku toplotu. Pogledajte odeljak *Lomljivi sudovi* u poglavlju *Punjenje mašine za pranje sudova*.

# Punjenje mašine za pranje sudova

## Lomljivi sudovi

Neke vrste sudova nisu predviđene za pranje u mašini za pranje sudova. Za to postoji nekoliko razloga. Neki materijali ne mogu da izdrže visoke temperature, a neke može da ošteti sredstvo za pranje.

Budite oprezni sa, na primer, ručno izrađenim predmetima, lomljivom dekoracijom, kristalnim/staklenim sudovima, sudovima od srebra, bakra, lima, aluminijuma, drveta i plastike. Potražite oznaku „Dishwasher safe” (Bezbedno za pranje u mašini za pranje sudova).

## Punjenje utiče na rezultate

Pažljivo ubacujte sudove da biste osigurali najbolje rezultate pranja i sušenja sa najmanjom mogućom potrošnjom energije i vode. Omogućite svojoj mašini za pranje sudova da dopre i očisti sve površine, kao i da što temeljnije osuši sudove.

- Sve prljave površine treba da budu okrenute prema unutra i prema dole!
- Posuđe ne treba stavljati jedno u drugo ili jedno na drugo.
- Nagnite posuđe sa šupljinama, kao što su šolje, tako da voda za ispiranje isteče. To je takođe važno uraditi kod plastičnih predmeta.
- Postarajte se da mali predmeti ne mogu da propadnu kroz korpu mašine za pranje sudova; stavite ih u korpu za pribor.

### NAPOMENA!

Proverite da li se brizgaljke za pranje slobodno okreću.

## Korpe u mašini za pranje sudova

Mašina za pranje sudova je opremljena korpom za pribor za jelo na vrhu, gornjom korpom i donjom korpom.

*Izgled korpe se može razlikovati u zavisnosti od postavke mašine za pranje sudova.*

## Korpa za pribor za jelo na vrhu

Korpa za pribor za jelo na vrhu sadrži prostor za pribor za jelo, varjače, mešalice, pribor za posluživanje i slične predmete.

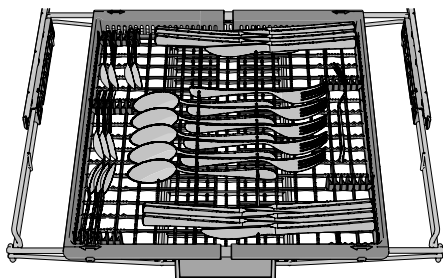

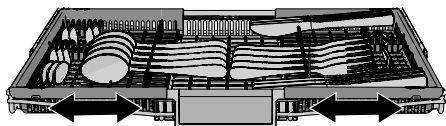

Gornja posuda za pribor za jelo sastoji se od tri dela koja se mogu pomerati bočno kako bi se posuđe bolje prilagodilo.

## Gornja korpa

U gornju korpu stavlajte čaše, šolje, činije, tanjire za kolače i tanjiriće. Sve prljave površine treba da budu okrenute na unutra i prema dole! Vinske čaše se stavljaju na policu za vinske čaše, a noževi se stavljaju u stalak za noževe sa desne strane (ako ga mašina ima).

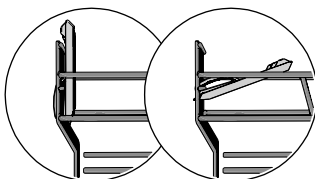
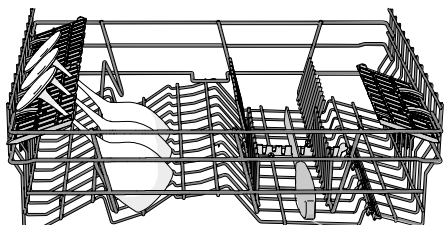
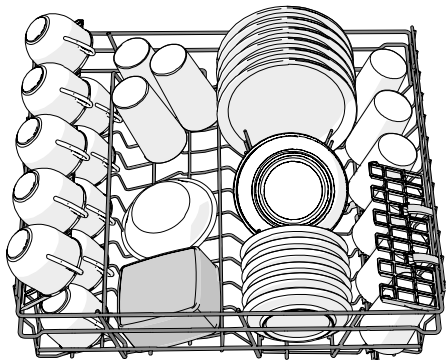

2 pozicije

Postolje za noževe

## Podizanje i spuštanje gornje korpe

1. Izvlačenje gornje korpe.
2. Sa obe ruke uhvatite gornju korpu sa strane i podignite je.
3. Ako je gornja korpa podignuta dok je u gornjem položaju, ona će se spustiti u donji položaj. Imajte na umu da obe strane korpe uvek moraju biti postavljene na istu visinu.

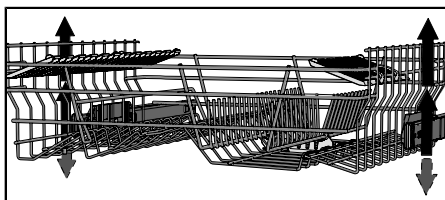

## Donja korpa

U donju korpu stavite tanjire, ovale, posuđe za posluživanje i lonce. Pribor za jelo može se staviti u držač pribora za jelo.

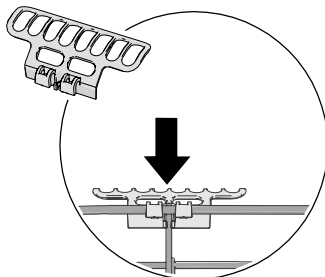
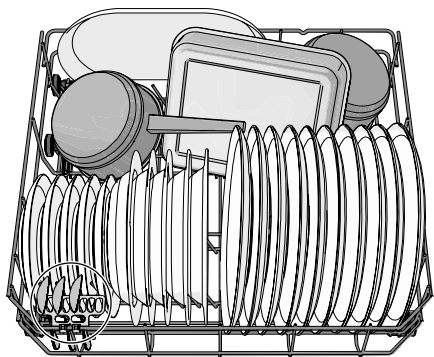

Postavite držač pribora za jelo da biste postigli maksimalni kapacitet. (Nalazi se u zatvorenoj plastičnoj kesi.)

## Podesivi nosači ploča

Preklopni držači mogu da se sklope da biste lakše postavili lonce i šerpe.

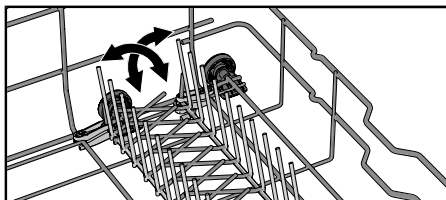

# Upotreba mašine za pranje sudova

## Dodavanje deterdženta

Poštujte uputstva na pakovanju deterdženta. Ova mašina za pranje sudova ima napravu za omekšavanje vode, pa zato koristite deterdžent i sredstvo za ispiranje za meku vodu.

Previše deterdženta može da umanjuje efikasnost pranja, a zagađuje i okolinu.

## Odeljak za deterdžent

Posuda za prašak mora da bude suva prilikom dodavanja deterdženta.

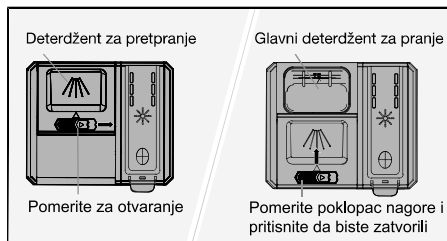

Ako se koristi prašak ili tečni deterdžent za pranje sudova, dodajte malu količinu deterdženta u odeljak za deterdžent za pretpranje.

## NAPOMENA!

Koristite samo deterdžent namenjen za mašine za pranje sudova! Ne smete koristiti tečnost za pranje sudova jer pena koja se stvara sprečava efikasan rad mašine.

## Tablete za pranje sudova

Postoje mnoge vrste tableta za pranje sudova na tržištu. Pažljivo pročitajte smernice za ove proizvode.

Aktivirajte TAB postavku i deaktivirajte Sredstvo za ispiranje postavku kada koristite tri u jedan deterdžent koji sadrži sjaj za sudove.

Tablete za mašine za pranje sudova se ne preporučuju za kratke programe (kraće od 75 minuta). Umesto njih koristite deterdžent u prahu ili tečni deterdžent.

## NAPOMENA!

Optimalni rezultati pranja i sušenja postižu se korišćenjem standardnog praška za pranje zajedno sa sredstvom za ispiranje i solju koji se zasebno doziraju.

Ako imate pitanja o deterdžentu, obratite se proizvođaču deterdženta.



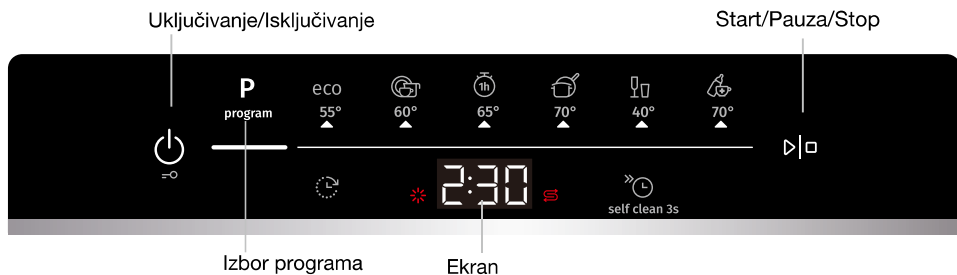





## NAPOMENA!



Kontrolna tabla reaguje na upotrebu kada su vrata zatvorena.

## Uključivanje/Isključivanje

Zatvorite vrata pravilno, inače se mašina za pranje sudova neće pokrenuti. Pritisnite . Takođe uključite slavinu za vodu ako je isključena.

Kada program nije pokrenut, pritisnite  da odmah isključite mašinu za pranje sudova. Ako program radi, pritisnite  i držite pet sekundi da biste isključili mašinu za pranje sudova. Alternativno, pritisnite  i držite tri sekunde da biste paузirali mašinu za pranje sudova, a zatim pritisnite  da biste je isključili.

## Zaključavanje zbog dece

Da biste sprečili decu da zaustave trenutno aktivirani program pranja sudova, možete aktivirati funkciju bezbednosne blokade za decu. Kada pokrenete program, pritisnite i držite  tri sekunde. CL (Child Lock) će se prikazati na ekranu kada pritisnete kontrolnu tablu. (Za otključavanje pritisnite i držite  tri sekunde.) Možete aktivirati Automatska bezbednosna blokada za decu postavku kako biste sprečili decu da pokreću mašinu za pranje sudova. Pogledajte poglavlje *Podešavanja*.

## **P** Izbor programa

Izaberite program koji odgovara vrsti posuda i stepenu njihove zaprljanosti. Eco 55° uvek je unapred izabran.

Pritisnite **P** jednom ili više puta dok se ne aktivira željeni program, što je naznačeno svetlećim indikatorom.

### **ECO** Eco 55°

Više o ekološkom pranju posuđa možete pročitati u poglavlju *Pranje sudova uz zaštitu životne sredine*. Za jako zaprljano posuđe sa puno masti treba koristiti program sa višim temperaturama.

### Univerzalni 60°

Efektivan program az svakodnevnu upotrebu u slučaju blago osušenih ostataka. (Ovaj program nije predviđen za zagorele ostatke hrane, na primer u posudama za rernu.)

### 1 sat 65°

Brzi program za blago osušene tragove hrane. (Ovaj program nije predviđen za zagorele ostatke hrane, na primer u posudama za rernu.)

## **Intenzivno 70°**

Program sa visokom temperaturom za razlaganje masnoća na jako zaprljanim sudovima kao što su lonci, šerpe i sudovi za pećnicu. Ako tim sudovima ne možete potpuno da napunite mašinu, možete da dodate tanjire i slične predmete.

## **Staklo 40°**

Blag program za pranje sudova sa niskom temperaturom za pranje osetljivih posuda od kristala/stakla. Obavezno koristite malu količinu deterdženta i postavite predmete tako da se međusobno ne dodiruju prilikom pranja. Takođe pogledajte *Lomljivi sudovi* u poglavlju *Punjenje mašine za pranje sudova*. Porcelan koji je upravo korišćen bez sasušanih ostataka hrane takođe može da se pere u ovom programu.

## **Higijena 70°**

Ovaj program je idealan za upotrebu kada su zahtevi za higijenom izuzetno visoki, npr. za boce za bebe i daske za sečenje. Temperatura je visoka i prilikom glavnog pranja i prilikom završnog ispiranja.

## **self clean 3s Samostalno čišćenje**



Program samočišćenja za higijensko čišćenje unutrašnjosti mašine, brizgaljki i mlaznica.

Ovaj program treba da se pokrene (bez posuđa u mašini) korišćenjem normalnog praška za pranje ili limunske kiseline. Specijalna sredstva za mašine za pranje sudova takođe su dostupna na tržištu. Za uklanjanje naslaga kamenca pogledajte *Unutrašnjost mašine za pranje sudova* u poglavlju *Održavanje i čišćenje*.

Mašina za pranje sudova će u redovnim intervalima naznačiti da treba pokrenuti Samostalno čišćenje.



Pritisnite i držite **self clean 3s** dok se na ekranu ne prikaže CLn da biste izabrali program.

## **Mogućnosti izbora**

Pritisnite opcije  ,  da biste ih aktivirali. (Dostupne opcije variraju između programa.)

## **Odložen start**

Kada odaberete Odložen start, mašina za pranje sudova će početi 1-24 sata nakon što pritisnete  i zatvorite vrata.

1. Pritisnite  jednom da biste aktivirali Odložen start. Pritisnite nekoliko puta, ili zadržite, da podesite željeni broj sati. Vreme za Odložen start je prikazano na ekranu.
2. Pritisnite . Tajmer odbrojava i mašina za pranje sudova počinje nakon izabranog vremena za odlaganje početka rada.

Ako želite da otkazete opciju Odložen start, pritisnite i zadržite  u trajanju od pet sekundi.

*Nije dostupno za: Samostalno čišćenje*

## **Brzo pranje**

Ova opcija skraćuje vreme programa, ali koristi više energije i vode.

Pritisnite  da biste aktivirali ovu opciju. Vreme programa se ažurira na ekranu.

*Nije dostupno za: Staklo 40°, Higijenski 70°, Samočišćenje*

## **Start/Pauza/Stop**

Pritisnite . Ekran počinje odbrojavati.

## Prekid ili promena programa

Pritisnite ▶️ i držite tri sekunde da biste pauzirali program. Ako želite da prekinete ili promenite program nakon pokretanja mašine za pranje sudova, pritisnite i držite ▶️ još pet sekundi.

Dopunite novim deterdžentom ako se poklopac dozera deterdženta otvorio. Zatim izaberite novi program i pritisnite ▶️.

## Preostalo vreme

Kada izaberete program i opcije, potpuno vrijeme se pokazuje.

## Ako želite da ubacite još sudova<sup>1)</sup>

Pritisnite i ▶️ držite tri sekunde da biste pauzirali program. Otvorite vrata. Dodajte posuđe i zatvorite vrata. Pritisnite ▶️.

## Nestanak struje

Ako je mašina za pranje sudova isključena zbog nestanka struje kada se pokreće program za pranje sudova, program se nastavlja kada se napajanje vrati. Ako se napajanje prekine tokom sušenja, program se prekida.

## Broj ciklusa programa

Pritisnite i držite 🔄 i 🕒 da bi se prikazalo Broj ciklusa programa na ekranu.

## Nakon završetka programa

Nakon završetka programa na ekranu se prikazuje "End" (Kraj). Jedan kratak zvučni signal će se aktivirati na kraju programa.

Mašina za pranje sudova se isključuje automatski nakon završetka programa. Zatvorite ventil za vodu nakon svake upotrebe.

## Najbolji rezultati sušenja

- U potpunosti napunite mašinu za pranje sudova.
- Postavite pod uglom udubljene sudova, kao što su šolje, tako da voda za ispiranje može da siđe sa sudova. To je takođe važno za plastične predmete.
- Dopunite sredstvo za ispiranje ili povećajte vrednost podešavanja doze sredstva za ispiranje.
- Blago otvorite vrata kada se program završi.
- Sačekajte da se sudovi ohlade pre pražnjenja mašine za pranje sudova.





## Pražnjenje mašine za pranje sudova

Vruć porcelan je osetljiviji. Ostavite sudove da se ohlade u mašini za pranje sudova pre nego što ih izvadite.

Prvo ispraznite donju korpu da biste izbegli da kapljice vode padnu iz gornje korpe na posuđe u donjoj korpi.

<sup>1)</sup> Ne bi trebalo da dodajete više posuđa ako je poklopac dozatora deterdženta otvoren.





# Tabela programa

Programi	Deterdžent (g)	Opcije	Broj pretpiranja	Glavno pranje	Broj ciklusa ispiranja	Završno ispiranje	Potrošnja <sup>1)</sup>		
							Vreme pranja sudova (pribl. časova i minuta)	Potrošnja električne energije (otprilike kWh)	Pot. vode. (litar)
eco Eco 55° <sup>2)</sup>	21			55 °C	2	64 °C	3:55	0.974	11.0
 Univerzalni 60°	25		1	60 °C	2	60 °C	3:10	1.2	12.5
 1 sat 65°	25			65 °C	3	65 °C	1:00	1.1	13.0
 Intenzivno 70°	25		2	70 °C	2	70 °C	2:50	1.6	15.5
 Staklo 40°	20			40 °C	2	50 °C	1:40	0.7	10.0
 Higijena 70°	25			70 °C	2	70 °C	1:05	1.3	9.5

<sup>1)</sup> Vrednosti potrošnje se mogu razlikovati u zavisnosti od temperature dolazne vode, temperature prostorije, količine sudova, izabranih dodatnih funkcija i drugih faktora.

<sup>2)</sup> Ovaj program je prikladan za pranje normalno prljavih sudova i najefikasniji je u smislu kombinovane potrošnje energije i vode.

# Podešavanja

1. Pritisnite .
2. Da biste otvorili meni podešavanja mašine za pranje sudova, pritisnite i zadržite **P** i dok  se SET ne prikaže na ekranu.
3. Pritisnite  za kretanje kroz meni sa postavkama.
4. Pritisnite **P** za kretanje kroz alternative.
5. Izabranu postavku potvrdite pomoću .
6. Da biste izašli iz menija, prođite kroz njega ili pritisnite .

Otvorite meni podešavanja mašine za pranje sudova

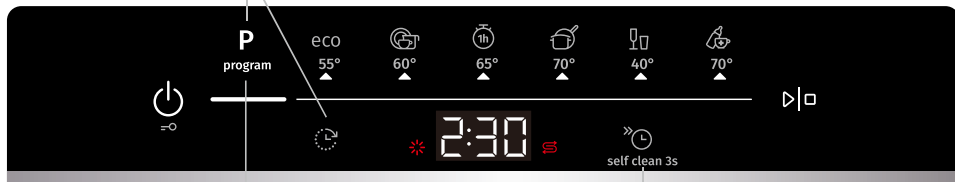

Izaberite alternativu

Potvrdi/Sledeće podešavanje

Podešavanja		Alternative	
1	Automatska bezbednosna blokada za decu	00 (Isključeno) 01 (Uključeno)	Možete aktivirati Automatska bezbednosna blokada za decu postavku kako biste sprečili decu da pokrenu mašinu za pranje sudova. Da biste privremeno deaktivirali ili aktivirali postavku Automatska bezbednosna blokada za decu, pritisnite  i držite tri sekunde.
2	Zvuci	00 - 03	Zvučni signal potvrđuje da je pritisnuta kontrolna tabla. Zvučni signal pokazuje kada je program pranja sudova završen. <i>Poruke o grešci su uvek označene glasnim zvučnim signalom.</i>
3	Sredstvo za ispiranje	00 - 05	Podešavanje za doziranje sredstva za ispiranje. Dozer sredstva za ispiranje može se podesiti na 00 (Isključeno) i 05 (Visoka doza). Povećajte dozu sredstva za ispiranje: <ul style="list-style-type: none"> <li>• ako na sudovima ostaju mrlje od vode.</li> </ul> Smanjite dozu sredstva za ispiranje: <ul style="list-style-type: none"> <li>• ako na sudovima ostaje lepljiv/plavičast sloj.</li> <li>• ako su na sudovima vidljive trake.</li> <li>• ako se stvara pena. Ako je vaša voda veoma mekana, sredstvo za ispiranje možete da razredite sa vodom u odnosu 50:50.</li> </ul> <i>Fabrički podešeno: 03</i>

Podešavanja		Alternative	
4	Tvrdoća vode	00 - 07	Podešavanje naprave za omekšavanje vode. Izaberite podešavanje u zavisnosti od tvrdoće dovodne vode. Važno je da ovo podešavanje bude ispravno! Pogledajte <i>Tvrdoća vode</i> u poglavlju <i>Pre prvog pranja</i> . Za dovod vode tvrdoće ispod 2,8°dH (5°fH / 3,5°eH / 0,5 mmol/L) izaberite 00. Omekšivač vode je deaktiviran i ne treba dodavati so. <i>Fabrički podešeno: 04</i>
5	TAB	00 (Isključeno) 01 (Uključeno)	Aktivirajte ovu postavku kada koristite tri-u-jedan deterdžent koji sadrži sredstvo za ispiranje. Ovo podešavanje smanjuje dozu sredstva za ispiranje i utiče na to koliko često se ugrađeni omekšivač mašine za pranje sudova regeneriše. <i>Fabrički podešeno: 00</i>
F--	Očitavanje greške		Informacije o svim greškama. <i>Kada se obratite servisu, možda će se od vas zatražiti da priložite najnovije informacije o greškama.</i>
rSt	Vratite fabrički podrazumevane vrednosti		Vraća sva podešavanja na fabrički podrazumevane vrednosti. Izaberite rSt i pritisnite ▶□.
End	Izlaz		Da biste izašli iz menija podešavanja mašine za pranje sudova, izaberite End (Kraj) I pritisnite ☺ ili sačekajte 3 sekunde.

# Održavanje i čišćenje

## ✳ Dodavanje sredstva za ispiranje

Kada je potrebno dodati sredstvo za ispiranje, na ekranu se prikazuje ovaj simbol.



1. Otvorite poklopac posude za sredstvo za ispiranje.
2. Pažljivo dopunite sredstvom za ispiranje do označenog nivoa **MAX**.
3. Obrišite sredstvo za ispiranje oko posude ako vam je iscurilo.
4. Dobro zatvorite poklopac.

Nakon dodavanja može da prođe neko vreme pre nego što se simbol ugasi.

## ⚙ Punjenje posude za so

Kada je potrebno dodati so, na ekranu se pojavljuje ovaj simbol.

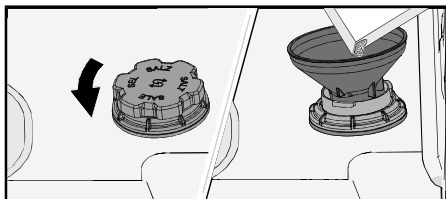

1. Uklonite poklopac za so okretanjem suprotno od smera kazaljke na satu.
2. Postavite levak koji ste dobili uz mašinu u otvor za dodavanje soli. (Voda je potrebna samo prv put.)
3. Dodajte dovoljno soli da napunite odeljak za so (maks. 750 gram). Koristite specijalnu so za pranje sudova.
4. Obrišite suvišnu so da biste mogli čvrsto da zatvorite poklopac.

Nakon dodavanja može da prođe neko vreme pre nego što se simbol ugasi.

## ⚠ UPOZORENJE!

Da biste izbegli stvaranje mrlja od korozije, potrebno je da program pranja sudova pokrenete odmah nakon dodavanja soli.

Nikada ne ulivajte deterđent u posudu za so. Time ćete uništiti napravu za omekšavanje vode!

## Čišćenje filtera

Filter za grubo filtriranje hvata veće čestice hrane koje ne mogu da prođu pored pumpe za izbacivanje vode. Ako je potrebno, ispraznite filter za grubo filtriranje. Trebalo bi čistiti filter redovno u zavisnosti koliko često koristite mašinu za pranje sudova.

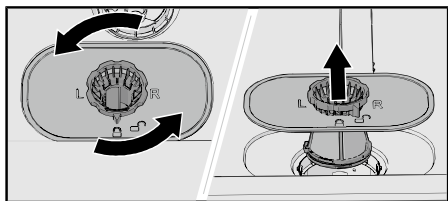

1. Okrenite prsten za zaključavanje u smeru suprotnom od kazaljki na satu i izvadite filter za fino filtriranje.
2. Ispraznite i očistite filter.
3. Vratite filter za fino filtriranje i zaključajte ga okretanjem prstena u smeru kazaljke na satu do njegove krajnje pozicije.

### NAPOMENA!

Na rezultate pranja posuđa može uticati ako je filter nepravilno postavljen. Mašina za pranje sudova ne sme se koristiti bez postavljenog filtera!

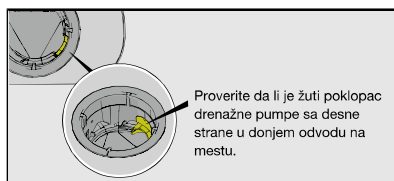

## Čišćenje brizgaljki

Otvori i ležajevi ponekad se zapuše. Uklonite talog iglom ili nekim sličnim predmetom. Sa donje strane brizgaljki za pranje takođe se nalaze otvori.

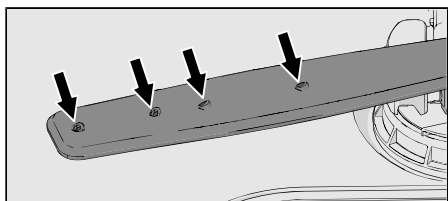

Da biste olakšali čišćenje, možete da uklonite brizgaljke za pranje. Ne zaboravite da ih nakon toga postavite čvrsto.

## Gornja prskalica

- Izvucite policu za pribor za jelo. Odvijte ležajeve gornje prskalice u smeru suprotnom od kretanja kazaljki na satu da biste uklonili gornju prskalicu.



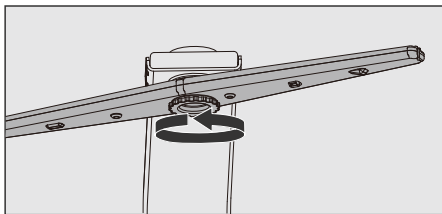

## Gornja brizgaljka za pranje

- Izvlačenje gornje korpe.
- Odvrnite ležajeve brizgaljke za pranje u smeru suprotnom od kretanja kazaljki na satu da biste je skinuli sa gornje korpe.

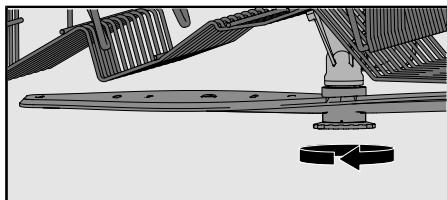

## Donja brizgaljka za pranje

- Povucite donju brizgaljku za pranje pravo prema gore da biste je oslobodili.

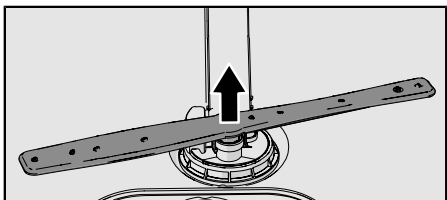

## Očistite spoljnu stranu mašine za pranje sudova

### Vrata i zaptivka za vrata

Otvorite vrata. Redovno čistite bočne strane i zaptivku na vratima blago nakvašenom krpom. Čistite zaptivku na vratima na donjoj prednjoj ivici mašine za pranje sudova četkom za pranje.

### Kontrolna tabla

Održavajte čistoću kontrolne table. Po potrebi prebrišite suvom ili blago nakvašenom krpom. Nikada nemojte da koristite proizvode za čišćenje – mogu da izgrebu površinu.

## CLn - Pokrenite Samostalno čišćenje program

### Unutrašnjost mašine za pranje sudova

Unutrašnjost mašine za pranje sudova izrađena je od nerđajućeg čelika i čisti se putem normalne upotrebe (kada se koristi redovno).

Ako je u vašem području voda tvrda, u mašini za pranje sudova mogu da se stvore naslage kamenca. Ako se to desi, pokrenite Samostalno čišćenje i u posudu za deterdžent stavite dve kašičice limunske kiseline i pokrenite program (bez sudova u mašini). U ponudi su specijalna sredstva za čišćenje mašine za pranje sudova.

## Uklonite blokade

### Čišćenje blokirane odvodne pumpe

Ako mašina za pranje sudova i dalje sadrži vodu nakon završetka pranja, moguće je da nešto blokira odvodnu pumpu, što će dovesti do Greška u odvodu vode poruke o grešci.

1. Isključite mašinu pomoću  $\odot$  i izvadite utikač iz zidne utičnice.
2. Uklonite filter.
3. Izbacite ručno vodu iz unutrašnjosti mašine za pranje sudova.
4. Da biste pregledali drenažnu pumpu, uklonite žuti poklopac za odvodnu pumpu sa desne strane u donjem odvodu. (Ako je potrebno, koristite klešta.)
5. Ručno okrenite točkici pumpe koji se nalazi iza graničnika odvodne pumpe. Pažljivo uklonite oštre delove ako ih tu ima, kao što je staklo.
6. Vratite poklopac za drenažnu pumpu. Ponovo postavite filter.
7. Vratite utikač.

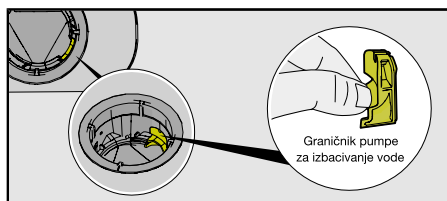

### NAPOMENA!

Ne zaboravite da zamenite graničnik pumpe za izbacivanje vode.

### Čišćenje blokiranog filtera na dovodnom crevu

Ako dovodna voda sadrži male čestice, spoljašnji filter na dovodnom crevu može se zapušiti, što dovodi do Greška u dovodu vode poruke o grešci.

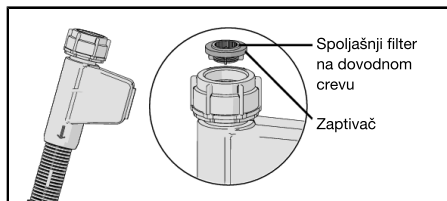

1. Isključite mašinu pomoću  $\odot$  i izvadite utikač iz zidne utičnice.
2. Isključite ventil za vodu.
3. Odvijte dovodno crevo.
4. Pažljivo uklonite spoljašnji filter iz dovodnog creva i očistite ga.
5. Vratite filter i proverite da li je zaptivač dobro pozicioniran.
6. Čvrsto zavните dovodno crevo.
7. Priključite kabl mašine u utičnicu i uključite ventil za vodu. Dopustite da se pritisak izjednači i osigurajte se da nema curenja kod priključku za vodu.



# Rešavanje problema

Poruke o grešci		Rešenje
<b>F11</b>	Greška u odvodu vode	Pogledajte "Voda ostaje u mašini za pranje sudova" pod stavkom „Problem“ u tabeli ispod. Ako se problem nastavi, obratite se najbližem servisnom centru.
<b>F12</b>	Greška u dovodu vode	Proverite da li je slavina za vodu otvorena. Proverite da izlazni filter na dovodnom crevu nije blokiran. Pogledajte <i>Čišćenje blokiranog filtera na dovodnom crevu</i> u poglavlju <i>Održavanje i čišćenje</i> . Ako problem ne bude otklonjen, obratite se najbližem servisnom centru.
<b>F13</b>	Greška u nivou vode	Zatvorite slavinu za vodu i kontaktirajte najbližu servisni centar.
<b>F18</b>	Greška divertera	Kontaktirajte najbliži servisni centar.
<b>F40</b>	Curenje ventila za dovod vode	Isključite slavinu za vodu i kontaktirajte najbliži servisni centar.
<b>F41</b>	Greška u grejaču	Isključite slavinu za vodu. Uklonite utikač iz zidne utičnice i obratite se najbližem servisnom centru.
<b>F42</b>	NTC greška	Zatvorite slavinu za vodu i kontaktirajte najbližu servisni centar.
<b>F54</b>	Previše vode	Isključite slavinu za vodu i kontaktirajte najbliži servisni centar. Da biste izbegli curenje vode izvan mašine za pranje sudova, ne uklanjajte utikač iz zidne utičnice dok se slavina za vodu ne isključi!
<b>F60</b>	Greška u komunikaciji	Kontaktirajte najbliži servisni centar.

Pritisnite  da obrišete poruku o grešci osim F54. Nakon što se mašina za pranje sudova pojavi greška F54, može isključiti samo kada se greška ukloni.

Problem	Mogući uzroci	Rešenje
Kontrolna tabla ne reaguje kada se pritisne.	Prerano ste pritisnuli kontrolnu tablu nakon otvaranja vrata.	Sačekajte nekoliko trenutaka i pokušajte ponovo.
	Vrata su otvorena.	Kontrolna tabla reaguje na upotrebu kada su vrata zatvorena.
	Brava za decu ili Automatska bezbednosna blokada za decu je aktivirana.	Pogledajte odeljak <i>Upotreba mašine za pranje sudova</i> .
	Priljavnostina na kontrolnoj tabli.	Očistite suvom ili malo navlaženom krpom.
Vrata se ne zatvaraju.	Korpe nisu ispravno postavljene.	Proverite da li su korpe ispravno postavljene u vodoravnom smeru.
		Proverite da sudovi ne blokiraju korpe i da one ispravno sedaju na mesto.
Mašina za pranje sudova se ne pokreće.	 nije pritisnuto.	Pritisnite  . Ekran počinje odbrojavati.
	Vrata nisu ispravno zatvorena.	Proverite.

<b>Problem</b>	<b>Mogući uzroci</b>	<b>Rešenje</b>
	Ako ste otvorili mašinu za pranje sudova da biste dodali još sudova dok je program u toku.	Zatvorite vrata i pritisnite ▶□.
	Proverite da li je Odložen start opcija izabrana.	Pritisnite i zadržite ▶□ pet sekundi ako želite da poništite opciju Odložen start.
	Utikač nije uključen u zidnu utičnicu.	Proverite.
	Pregoreo je osigurač.	Proverite.
Sudovi nisu čisti.	Brizgaljke za pranje se ne okreću.	Proverite da li su brizgaljke za pranje blokirane sudovima.
	Otvori ili ležajevi brizgaljke su blokirani.	Očistite brizgaljke. Pogledajte odeljak <i>Održavanje i čišćenje</i> .
	Neodgovarajući program pranja.	Izaberite program sa visokom temperaturom da razgradite masnoću na veoma zaprljanim sudovima, kao na primer Intenzivno 70°.
	Nepravilno doziranje deterdženta.	Doza odgovara tvrdoći vode. Previše ili premalo deterdženta daje slabije rezultate pranja sudova.
	Stari deterdžent. Deterdžent je kvarljiv proizvod.	Izbegavajte velike pakete.
	Mašina nije pravilno napunjena.	Ne pokrivajte porcelan velikim činjama i sličnim sudovima. Izbegavajte postavljanje jako visokih čaša u uglove korpi. Pogledajte poglavlje <i>Punjenje mašine za pranje sudova</i> .
	Čaše i šolje se prevrću tokom programa.	Stabilno postavite sudove.
	Filter je začepljen.	Očistite filter.
	Filter nije pravilno postavljen.	Proverite da li je filter pravilno postavljen. Pogledajte poglavlje <i>Održavanje i čišćenje</i> .
Nedostaje graničnik pumpe za izbacivanje vode.	Proverite da li je žuti poklopac drenažne pumpe sa desne strane u donjem odvodu na mestu. Pogledajte poglavlje <i>Održavanje i čišćenje</i> .	

<b>Problem</b>	<b>Mogući uzroci</b>	<b>Rešenje</b>
Mrlje na nerđajućem čeliku ili srebrnim predmetima.	Neke namirnice kao što su senf, majonez, limun, sirće, so i dresinzi za salate mogu da ostave mrlje na nerđajućem čeliku ako na njemu ostanu predugo.	Isperite ove tipove hrane ako ne nameravate odmah da započnete sa pranjem. Možete da upotrebite program 1 sat 65° sa opcijom Brzo pranje.
	Nerđajući čelik može dovesti do stvaranja tragova na srebru ako dođu u dodir tokom pranja u mašini za sudove. Aluminijum takođe može dovesti do pojave tragova na sudovima.	Da biste sprečili pojavu tragova i promenu boje, razdvojite sudove od različitih materijala, kaš to su srebro, nerđajući čelik i aluminijum.
Mrlje ili sloj na sudovima.	Nepravilna postavka doziranja sredstva za ispiranje.	Pogledajte odeljak <i>Podešavanje</i> .
	Podešavanje TAB se aktivira i koristi se tri u jedan deterđžent uz nedovoljni efekat sušenja.	Prebacite tri u jedan deterđžente ili deaktivirajte postavku TAB i dopunite so i odvojena sredstva za ispiranje. Pogledajte Sredstvo za ispiranje u poglavlju <i>Podešavanje</i> .
	Prazna posuda za so.	Dodajte so. Pogledajte odeljak <i>Pre prvog pranja</i> .
	Nepravilna postavka naprave za omekšavanje vode.	Pogledajte Tvrdoca vode u poglavlju <i>Podešavanje</i> .
	Naprava za omekšavanje vode propušta so.	Proverite da li je poklopac odeljka za so pravilno zategnut. U suprotnom kontaktirajte najbliži servisni centar.
	Previsoka temperatura i/ili previše deterđženta izazivaju oštećenja na kristalu. Nažalost, to se ne može popraviti, samo sprečiti.	Kristal perite na niskoj temperaturi i sa umerenom količinom deterđženta. Obratite se proizvođaču deterđženta.
Na sudovima ostaje lepljiv/plavičast sloj.	Postavka doziranja sredstva za ispiranje je previsoka.	Smanjite dozu. Pogledajte odeljak <i>Podešavanje</i> . Ako imate jako mekanu vodu, možda bi bilo dobro da razredite sredstvo za ispiranje sa vodom u odnosu 50:50.
Nakon pranja ostaju mrlje.	Ruž za usne i čaj ponekad se teško peru.	Upotrebite deterđžent sa izbeljivačem.
Ostaci deterđženta u posudi za prašak nakon pranja sudova.	Posuda za prašak je bila vlažna prilikom dodavanja deterđženta.	Posuda za prašak mora da bude suva prilikom dodavanja deterđženta.
	Odeljak za deterđžent je blokiran.	Proverite da posude ne sprečava otvaranje odeljka za deterđžent.

<b>Problem</b>	<b>Mogući uzroci</b>	<b>Rešenje</b>
Tokom pranja čuje se zveckanje.	Sudovi nisu ispravno postavljeni ili se brizgaljke za pranje ne okreću.	Proverite da li su sudovi bezbedno postavljeni. Okrenite brizgaljke za pranje da biste se uverili da se mogu okretati.
Voda ostaje u mašini za pranje sudova.	Filter je začepljen.	Očistite filter.
	Filter nije pravilno postavljen.	Proverite da li je filter pravilno postavljen. Pogledajte poglavlje <i>Održavanje i čišćenje</i> .
	Otpad u pumpi za izbacivanje vode.	Očistite pumpu za izbacivanje vode. Pogledajte odeljak <i>Održavanje i čišćenje</i> .
	Nedostaje graničnik pumpe za izbacivanje vode.	Proverite da li je žuti poklopac drenažne pumpe sa desne strane u donjem odvodu na mestu. Pogledajte poglavlje <i>Održavanje i čišćenje</i> .
	Savijeno crevo za izbacivanje vode.	Proverite da li je crevo oštro savijeno.
	Zapušeno crevo za izbacivanje vode.	Odvojite crevo za izbacivanje vode na spoju sa sifonom. Proverite da nema zapušenog otpadnog materijala i da je unutrašnji prečnik priključka najmanje 14 mm.
Iz mašine za pranje sudova izlazi loš miris.	Priljavnost oko zaptivki i u uglovima.	Očistite četkom za pranje i sredstvom koje se ne peni.
	Duže vreme se biraju programi sa niskom temperaturom.	Pokrenite program sa visokom temperaturom jednom ili dva puta mesečno. Ili pokrenite program samostalnog čišćenja. Pogledajte Samostalno čišćenje u poglavlju <i>Upotreba mašine za pranje sudova</i> .
Naslage masnoće u mašini za pranje sudova.	Duže vreme se biraju programi sa niskom temperaturom.	Izaberite program sa visokom temperaturom da razgradite masnoću na veoma zaprljanim sudovima, na primer Intenzivno 70°. Ili pokrenite program samočišćenja. Pogledajte Samostalno čišćenje u poglavlju <i>Upotreba mašine za pranje sudova</i> .
Sudovi nisu dovoljno suvi.	Mašina za pranje sudova nije do kraja napunjena.	U potpunosti napunite mašinu za pranje sudova.
	Potrebno je dopuniti sredstvo za ispiranje ili je doza podešena na previše nisku vrednost.	Dopunite sredstvo za ispiranje ili povećajte vrednost podešavanja doze sredstva za ispiranje.

<b>Problem</b>	<b>Mogući uzroci</b>	<b>Rešenje</b>
	Podešavanje TABLETA je aktivirano i univerzalni deterđent sa nedovoljnim efektom sušenja se koristi.	Zamenite univerzalne deterđente ili deaktivirajte podešavanje TABLETA i dopunite solju i zasebnim sredstvom za ispiranje. Pogledajte Sredstvo za ispiranje u poglavlju Podešavanja.

# Instalacija

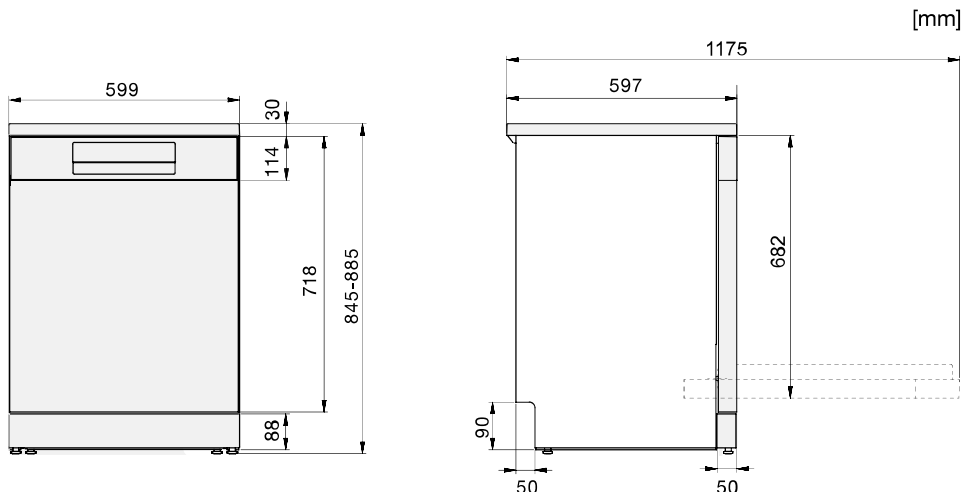

Nominalne dimenzije. Stvarne dimenzije se mogu razlikovati.

## Bezbednosna uputstva

- Priključivanje na struju, vodu i kanalizaciju mora da izvede kvalifikovani tehničar.
- Uvek poštujte važeće propise koji se odnose na vodovod, kanalizaciju i električnu mrežu.
- Vodite računa prilikom instalacije! Nosite zaštitne rukavice! Dve osobe uvek moraju biti prisutne!
- Postavite posudu za kapanje na pod ispod mašine za pranje sudova da biste sprečili oštećenja u slučaju da voda procuri.
- Pre nego što pričvrstite mašinu na predviđeno mesto, testirajte je pomoću programa 1 sat 65° biranjem opcije Brzo pranje. Proverite da li mašina uzima vodu i da li se ispravno prazni. Uverite se i da ne propušta ni na jednom spoju.

### UPOZORENJE!

Zatvorite dovod vode tokom instalacije mašine za pranje sudova!

Tokom radova morate da izvučete utikač iz električne mreže ili da prekinete napajanje utičnice!

## Zaštita za vrata tokom transporta

Nemojte zaboraviti da uklonite zaštitu za vrata tokom transporta kada budete skidali ambalažu.

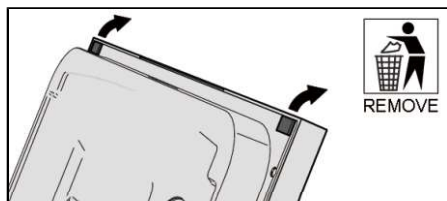



## Postavljanje mašine za pranje sudova

Mašina za pranje sudova može da se instalira ispod radne površine ili da samostalno stoji. Postarajte se da površina na koju ćete instalirati mašinu za pranje sudova bude čvrsta.

- Kada se mašina za pranje sudova ugrađuje sa svojom radnom pločom, ugradne mere su prikazane u ilustraciji.

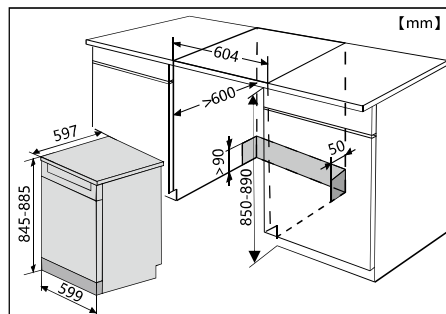

- Kada se mašina za pranje sudova ugrađena u udubljenje bez radne ploče, mere za ugradnju su prikazano na ilustraciji.

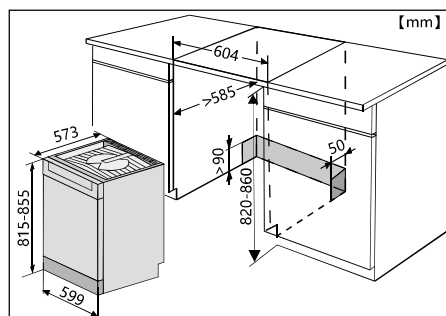

## Podesite visinu i gurnite mašinu za pranje sudova na mesto

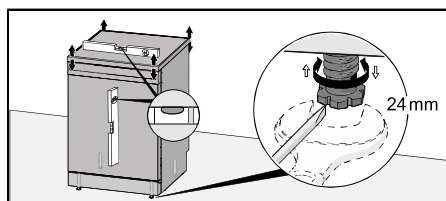

## Samostojeći aparat

- Uverite se da je površina na koju ćete instalirati mašinu za pranje sudova čvrsta. Podesite visinu mašine za pranje sudova pomoću četiri nožice tako da bude ravna. Mašina ne sme da bude nagnuta više od 5 mm.

## Ugradnja

1. Započnite merenjem visine od poda do donje ivice radne površine.
2. Izmerite visinu od poda do gornje ivice mašine.
3. Podesite nožice mašine za pranje sudova okretanjem u smeru kretanja kazaljki na satu ako želite da ih povicite ili u smeru suprotnom kretanju kazaljki na satu ako želite da spustite mašinu.
4. Proverite da li ima dovoljno slobodnog prostora od najmanje 3 mm između donje strane radne površine i gornje ivice mašine.
5. Gurnite mašinu za pranje sudova na mesto.
  - Nakon što ste aparat gurnuli na mesto, provucite odvodno i dovodno crevo.
  - Uverite se da creva nisu savijena ili uvijena i da ničim ne mogu da se oštete.

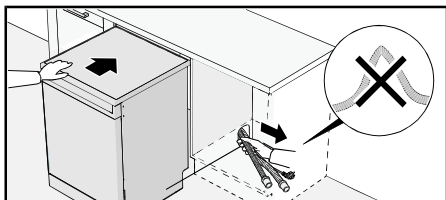

- Proverite da li je mašina postavljena tako da se vrata slobodno otvaraju, u suprotnom funkcija zaključavanja vrata može biti narušena.
6. Završno podesite prednje nožice (mašina ne sme da bude nagnuta više od 5 mm).

Mašina za pranje sudova se takođe može instalirati u otvoru bez svoje radne površine. Pogledajte *Uklanjanje radne površine mašine za pranje sudova*.

## Priključivanje na odvod

Mašina je podesna za instaliranje u podignutom otvoru za ugradnju (da bi se obezbedila ergonomska radna visina). To znači da se mašina za pranje sudova može postaviti tako da se odvodno crevo spušta na niži nivo od dna mašine, odnosno da se provede direktno u odvod u podu. Mašina ima ugrađeni uređaj za zaštitu od sifonskog efekta kojim se sprečava pražnjenje aparata tokom ciklusa pranja.

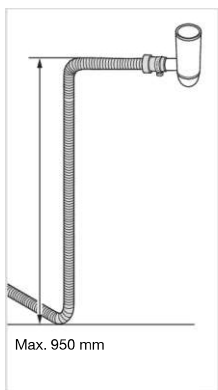
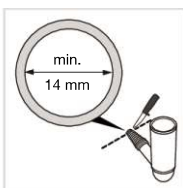
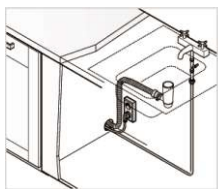

Odvodno crevo može da se priključi i na priključak za vodu. Unutrašnji prečnik priključka za vodu mora da bude najmanje 14 mm.

Odvodno crevo može da se produži za maksimalno 3 m (ukupna dužina odvodnog creva ne sme da prekorači 4,5 m). Svi spojevi i priključne cevi moraju da imaju unutrašnji prečnik najmanje 14 mm. Međutim, u idealnom slučaju odvodno crevo bi trebalo da se zameni novim, bez spojeva.

Nijedan deo odvodnog creva ne sme da bude više od 950 mm iznad dna mašine za pranje sudova.

Povežite odvodno crevo sa stegom za crevo. Postarajte se da odvodno crevo ne bude presavijeno.

## Priključivanje na dovod vode

Koristite samo dovodno crevo koje ste dobili sa mašinom za pranje sudova. Nemojte ponovno koristiti stara creva ili neka druga rezervna creva.

Na dovodnom crevu mora da bude instaliran ventil za vodu (sigurnosni ventil). Ventil za vodu mora da bude na pristupačnom mestu da bi se voda mogla isključiti u slučaju da mašina mora da se premesti.

Kada se instalacija završi, uključite ventil za vodu i dopustite da se pritisak izjednači. Proverite da nema propuštanja na svim priključcima.

## Priključivanje na dovod hladne vode

Povežite mašinu za pranje sudova sa dovodom hladne vode ako se zgrada greje na naftu, struju ili gas.

## Priključivanje na dovod tople vode

Povežite mašinu za pranje sudova sa dovodom tople vode (maks. 60 °C) ako se zgrada greje korišćenjem energetski efikasnih izvora, kao što su centralno grejanje, solarna energija ili geotermalna energija. Biranjem priključka za toplu vodu smanjuje se potrošnja energije za mašinu za pranje sudova.

### NAPOMENA!

Nemojte da prekoračite dozvoljenu temperaturu dovodne vode. Određeni materijali od kojih mogu biti neki sudovi ne mogu da izdrže veliku toplotu. Pogledajte odeljak *Lomljivi sudovi* u poglavlju *Punjenje mašine za pranje sudova*.

## Električni priključci

Informacije o električnim priključcima se nalaze na pločici sa serijskim brojem. Navedene specifikacije moraju da odgovaraju lokalnom napajanju.

Mašinu za pranje sudova je potrebno povezati sa uzemljenom utičnicom.

Zidna električna utičnica mora da se postavi izvan zone instalacije da bi bila pristupačna nakon instalacije mašine za pranje sudova. Ne koristite produžni kabl!

## Uklanjanje radne površine mašine za pranje sudova

Mašina za pranje sudova može se ugraditi u udubljenje bez radne ploče. Ako se radna površina mašine za pranje sudova ukloni, mašina za pranje sudova mora biti instalirana ispod zasebne radne ploče.

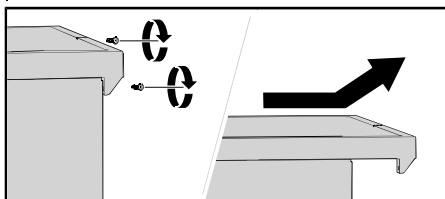

# Servis

Pročitajte poglavlje *Rešavanje problema* pre nego što kontaktirate servisni centar. Ako ste naišli na problem koji ne možete da rešite, obratite se najbližem servisnom centru za stručnu pomoć, pogledajte [www.gorenje.com](http://www.gorenje.com). Naša veb stranica takođe ima informacije o dostupnosti rezervnih delova i šta vi možete sami popraviti.

Prilikom obraćanja, navedite informacije sa pločice sa serijskim brojem. Navedite broj proizvoda (1) i serijski broj (2).

Imajte u vidu da nestručne popravke mogu da ugroze bezbednost korisnika i da utiču na važenje garancije.

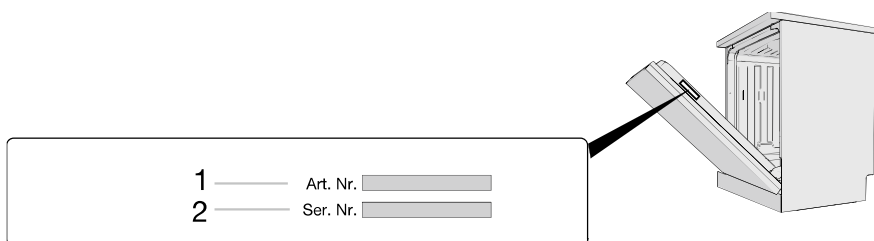

# Tehničke informacije

## Tehnički podaci

Visina:	845-885 mm
Širina:	599 mm
Dubina:	597 mm
Težina:	41 kg <sup>1)</sup>
Broj postavki:	16 <sup>2)</sup>
Pritisak vode:	0,03-1,0 MPa
Električni priključak:	220-240 V~ 50 Hz
Nominalna snaga:	1900 W

<sup>1)</sup> Težina zavisi od specifikacija.

<sup>2)</sup> U skladu je sa standardom EN 60436.

## Informacije za potrošače

Informacije o vašem proizvodu mogu naći na [www.gorenje.com](http://www.gorenje.com), gdje ćete takođe naći vezu sa Evropskom bazom podataka proizvoda za energetske etikete, EPREL. Ili poseti <https://eprel.ec.europa.eu> direktno. Pratite upute da pretražite po imenu modela.

Vidite informacije o serijskoj tablici. Napravite poruku o imenu model (3).

## Informacije za institut za ispitivanje

SLAGANJE SUDOVA U skladu s EN60436

Kapacitet: 16 servirnih kompleta

Položaj gornje korpe: donji položaj

Program: Eco

Podešavanje dozirne naprave sredstva za ispiranje: 05

Količine deterdženta u prahu: 4g pretpranja + 20g glavnog pranja

1. Gornja korpa:

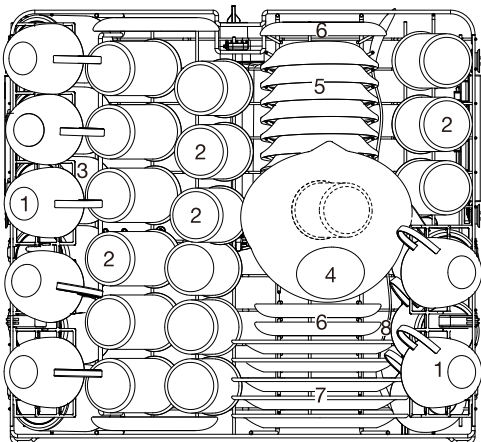

Broj	Vrsta posude/pribora
1	Šolje (manje, za kafu)
2	Čaše
3	Šolje (veće, za kafu)
4	Staklena činija
5	Desertne činije
6	Manji tanjiri/tanjirići za šolje
7	Desertni tanjiri iz melamina
8	Servirna kašika

## 2. Donja korpa:

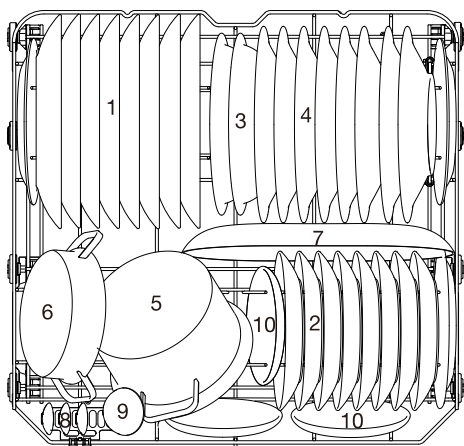

Broj	Vrsta posude/pribora
1	Tanjiri (plitki) za glavno jelo
2	Tanjiri za desert
3	Činije iz melamina
4	Tanjiri za supu
5	Manji lonac
6	Tepsija
7	Ovalni poslužavnik
8	Desertne kašičice
9	Plitka kutlača
10	Tacna

## 3. Gornja polica za pribor za jelo

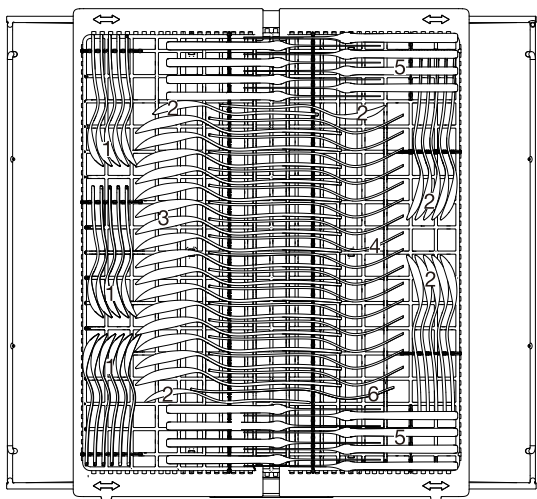

Broj	Vrsta posude/pribora
1	Čajne kašičice
2	Kašičice za desert
3	Supene kašike
4	Viljuške
5	Noževi
6	Servirna viljuška

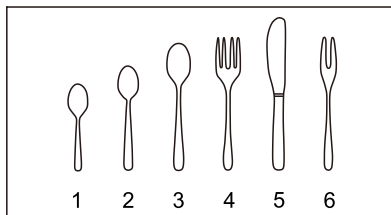



Ovaj dokument je originalno proizveden i objavljen od strane proizvođača, brenda Gorenje, i preuzet je sa njihove zvanične stranice. S obzirom na ovu činjenicu, Tehnoteka ističe da ne preuzima odgovornost za tačnost, celovitost ili pouzdanost informacija, podataka, mišljenja, saveta ili izjava sadržanih u ovom dokumentu.

Napominjemo da Tehnoteka nema ovlašćenje da izvrši bilo kakve izmene ili dopune na ovom dokumentu, stoga nismo odgovorni za eventualne greške, propuste ili netačnosti koje se mogu naći unutar njega. Tehnoteka ne odgovara za štetu nanесenu korisnicima pri upotrebi netačnih podataka. Ukoliko imate dodatna pitanja o proizvodu, ljubazno vas molimo da kontaktirate direktno proizvođača kako biste dobili sve detaljne informacije.

Za najnovije informacije o ceni, dostupnim akcijama i tehničkim karakteristikama proizvoda koji se pominje u ovom dokumentu, molimo posetite našu stranicu klikom na sledeći link:

<https://tehnoteka.rs/p/gorenje-masina-za-pranje-sudova-gs643e90x-akcija-cena/>