

## Uputstvo za upotrebu (EN)

EPSON skener Perfection V600 Photo

# EPSON



Tehnoteka je online destinacija za upoređivanje cena i karakteristika bele tehnike, potrošačke elektronike i IT uređaja kod trgovinskih lanaca i internet prodavnica u Srbiji. Naša stranica vam omogućava da istražite najnovije informacije, detaljne karakteristike i konkurentne cene proizvoda.

Posetite nas i uživajte u ekskluzivnom iskustvu pametne kupovine klikom na link:

<https://tehnoteka.rs/p/epson-skener-perfection-v600-photo-akcija-cena/>

# Epson Perfection® V600 Photo

## Start Here • Point de départ

Read these instructions before using your product. • Lisez ces instructions avant d'utiliser votre produit.



\*412849200\*

### 1 Unpack • Déballez le scanner

Unpack and remove protective tape.  
Déballez le scanner et retirez le ruban de protection.



### 2 Install software • Installez les logiciels

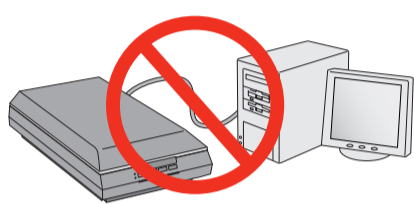

Do not connect the USB cable yet.  
Ne branchez pas le câble USB tout de suite.

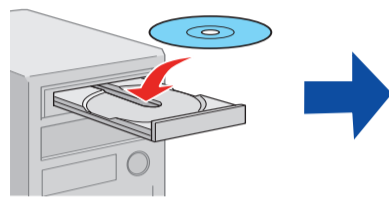

**Note:** If your computer does not have a CD/DVD drive, download the software from [epson.com/support](http://epson.com/support) (U.S.) or [epson.ca/support](http://epson.ca/support) (Canada).

**Remarque :** Si votre ordinateur n'a pas de lecteur CD/DVD, téléchargez les logiciels à l'adresse suivante [epson.ca/support](http://epson.ca/support).

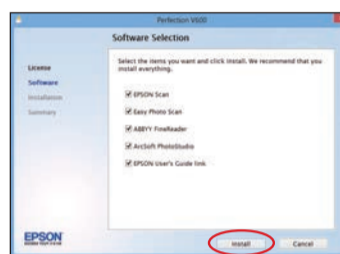

English

**Windows®:** Run **Setup.exe** if prompted. Then follow the on-screen instructions.

**OS X:** Double-click the **Epson** icon. Then follow the on-screen instructions.

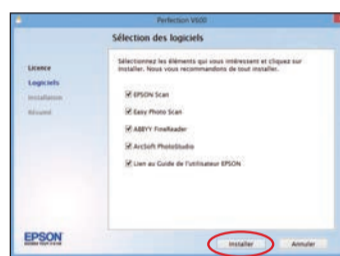

Français

**Windows®:** Exécutez **Setup.exe**, à l'invite. Puis, suivez les instructions à l'écran.

**OS X:** Double-cliquez sur l'icône **Epson**. Puis, suivez les instructions à l'écran.

### 3 Connect and turn on • Branchez et mettez le scanner sous tension

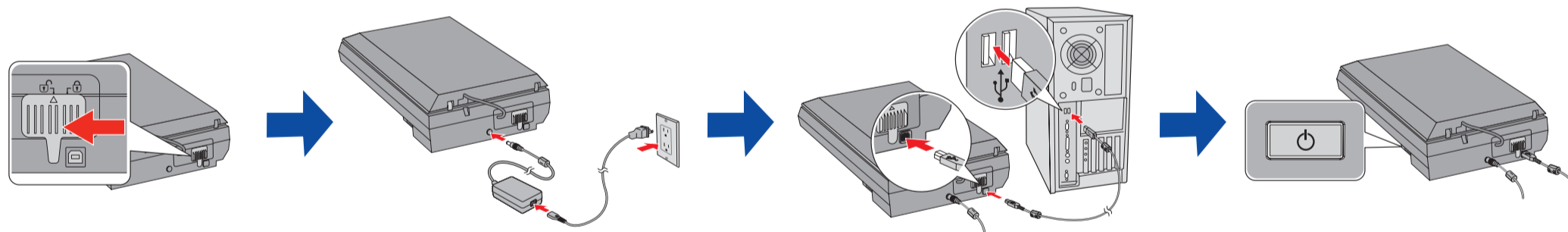

### 4 Scan a photo • Numérisez une photo

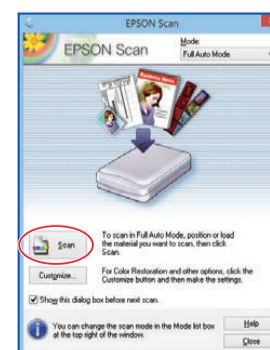
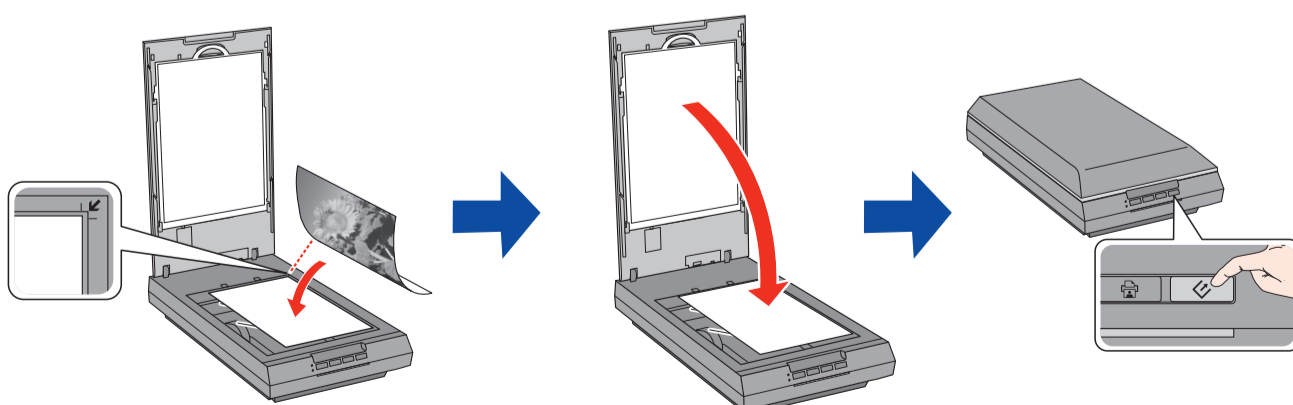

English

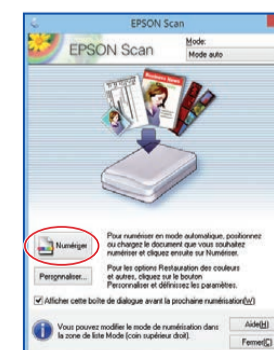

Français

Click **Scan**. Wait for your scan to finish, then view your photo in **Pictures** or **My Pictures**.

Cliquez sur **Numériser**. Attendez que la numérisation se termine, ensuite regardez votre photo dans le dossier **Images** ou **Mes images**.



## Do more • Autres options

### Scan film • Numérisez des négatifs

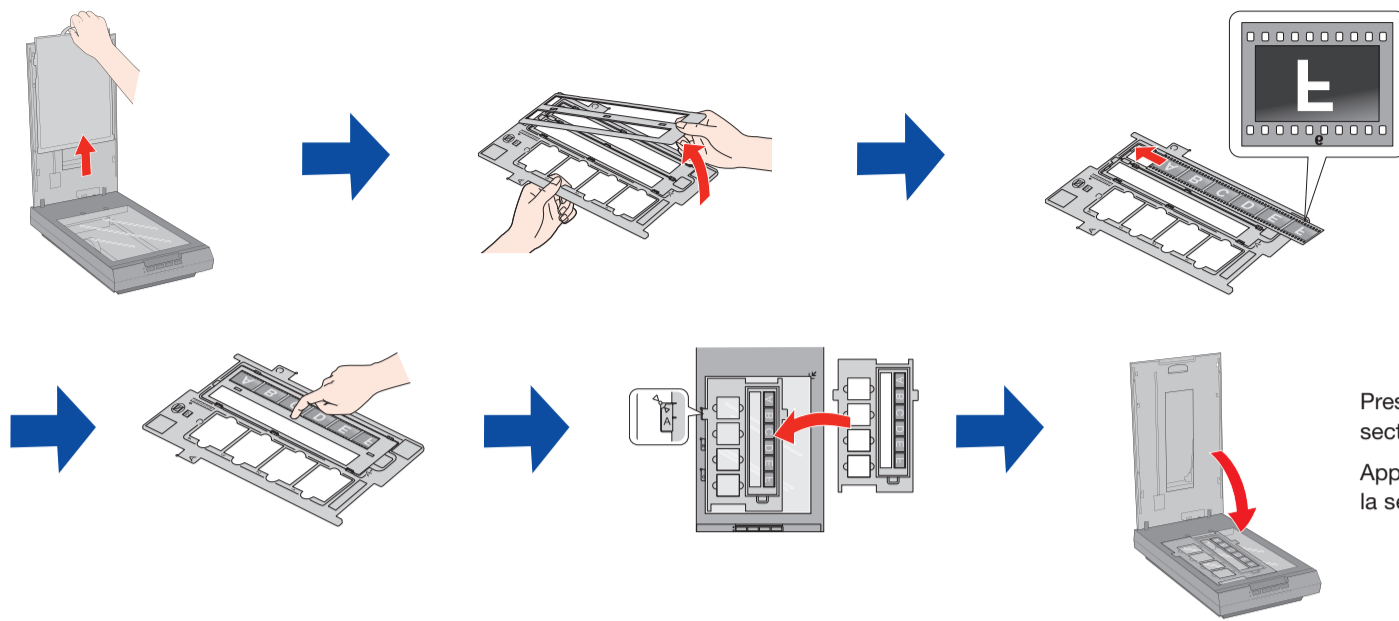

Insert negatives into the film holder with the shiny side facing down.

Insérez les négatifs dans le support avec le côté brillant vers le bas.

Press the Start button and follow the rest of the steps in section 4, "Scan a Photo."

Appuyez sur le bouton de démarrage et suivez les étapes de la section 4, « Numérisez une photo ».

### Scan slides • Numérisez des diapositives

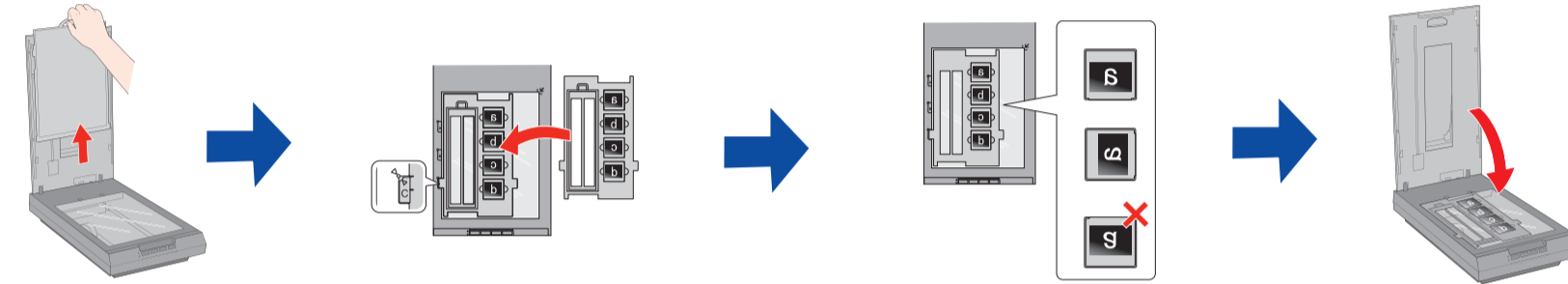

Press the Start button and follow the rest of the steps in section 4, "Scan a photo."

Appuyez sur le bouton de démarrage et suivez les étapes de la section 4, « Numérisez une photo ».

### Restore color • Restaurez les couleurs



You can optimize your scans with the Color Restoration, as well as using the Backlight Correction features. See your online *User's Guide* for details.

Vous pouvez optimiser vos numérisations avec la Restauration des couleurs ou en utilisant les fonctions de Correction du rétroéclairage. Consultez le *Guide de l'utilisateur* en ligne pour obtenir plus de détails.

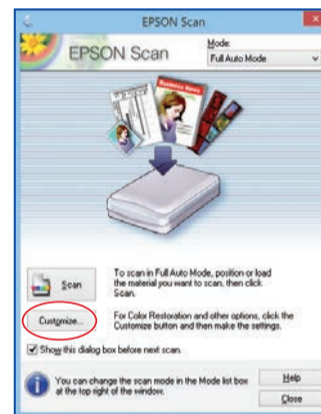

English

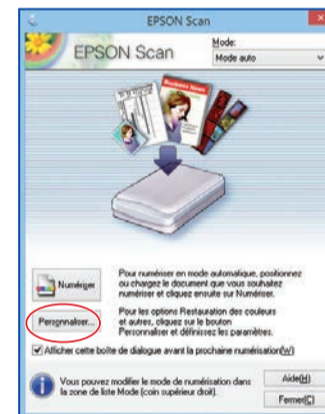

Français

Click **Customize**, select **Color Restoration**, click **OK**, then click **Scan**.

Cliquez sur **Personnaliser**, sélectionnez **Restauration des couleurs**, cliquez sur **OK**, ensuite cliquez sur **Numériser**.

### Scan and share photos • Numérisez et partagez des photos

Use Easy Photo Scan to scan and upload your photos to Facebook® and other photo sharing sites with a single click. See the online *User's Guide* for instructions.

Utilisez Easy Photo Scan pour numériser et télécharger vos photos sur Facebook® et sur des sites de partage de photos en un simple clic. Consultez le *Guide de l'utilisateur* en ligne pour obtenir plus de détails.

## ? Help • Aide

### Scanner software help • Utilitaire d'aide du logiciel de numérisation

Click the **Help** button on your scanner software screen.

Cliquez sur le bouton **Aide** sur l'écran du logiciel de numérisation.

### User's Guide • Guide de l'utilisateur

**Windows:** Double-click the icon on your desktop or Apps screen.

**OS X:** Double-click the icon in **Applications/Epson Software/Guide**.

If you don't have a User's Guide icon, go to the Epson website, as described to the right.

**Windows :** Double-cliquez sur l'icône sur le bureau ou sur l'écran Applications.

**OS X :** Double-cliquez sur l'icône dans le dossier **Applications/Epson Software/Guide**.

### Epson technical support • Soutien technique Epson

[epson.com/support](http://epson.com/support) (U.S.), [epson.ca/support](http://epson.ca/support) (Canada) (site Web présenté en anglais seulement)

### Speak to a support representative

(562) 276-4382 (U.S.) or (905) 709-3839 (Canada), 6 AM to 8 PM, Pacific Time, Monday through Friday, and 7 AM to 4 PM, Pacific Time, Saturday. Toll or long distance charges may apply. Days and hours of support are subject to change without notice.

### Pour parler à un représentant du soutien technique

562 276-4382 (É.-U.) ou 905 709-3839 (Canada), de 6 h à 20 h, heure du Pacifique, du lundi au vendredi, et de 7 h à 16 h, heure du Pacifique, le samedi.

Des frais d'interurbains pourraient s'appliquer. Les jours et les heures de soutien sont sujets à changement sans préavis.

### Software technical support • Soutien technique pour les logiciels

ABBYY® FineReader®: (408) 457-9777, [www.abbyy.com](http://www.abbyy.com), [support@abbyyusa.com](mailto:support@abbyyusa.com)

ArcSoft PhotoStudio®: [www.arcsoft.com](http://www.arcsoft.com)

EPSON and Perfection are registered trademarks and EPSON Exceed Your Vision is a registered logomark of Seiko Epson Corporation.

OS X is a trademark of Apple Inc., registered in the U.S. and other countries.

General Notice: Other product names used herein are for identification purposes only and may be trademarks of their respective owners. Epson disclaims any and all rights in those marks.

This information is subject to change without notice.

EPSON et Perfection sont des marques déposées et EPSON Exceed Your Vision est un logotype déposé de Seiko Epson Corporation.

OS X est une marque de commerce d'Apple Inc., déposée aux États-Unis et dans d'autres pays.

Avis général : Les autres noms de produit ne sont cités qu'à titre d'identification et peuvent être des marques de commerce de leurs sociétés respectives. Epson renonce à tous les droits associés à ces marques.

L'information contenue dans le présent document peut être modifiée sans préavis.



**EPSON**  
EXCEED YOUR VISION

© 2014 Epson America Inc., 12/14  
CPD-38351R2

Printed in XXXXXX  
Pays d'impression : XXXXXX

Ovaj dokument je originalno proizveden i objavljen od strane proizvođača, brenda Epson, i preuzet je sa njihove zvanične stranice. S obzirom na ovu činjenicu, Tehnoteka ističe da ne preuzima odgovornost za tačnost, celovitost ili pouzdanost informacija, podataka, mišljenja, saveta ili izjava sadržanih u ovom dokumentu.

Napominjemo da Tehnoteka nema ovlašćenje da izvrši bilo kakve izmene ili dopune na ovom dokumentu, stoga nismo odgovorni za eventualne greške, propuste ili netačnosti koje se mogu naći unutar njega. Tehnoteka ne odgovara za štetu nanесenu korisnicima pri upotrebi netačnih podataka. Ukoliko imate dodatna pitanja o proizvodu, ljubazno vas molimo da kontaktirate direktno proizvođača kako biste dobili sve detaljne informacije.

Za najnovije informacije o ceni, dostupnim akcijama i tehničkim karakteristikama proizvoda koji se pominje u ovom dokumentu, molimo posetite našu stranicu klikom na sledeći link:

<https://tehnoteka.rs/p/epson-skener-perfection-v600-photo-akcija-cena/>