

## Uputstvo za upotrebu

CANDY aspirator CFT62/3X/1

The logo for the brand CANDY, featuring the word in a bold, blue, italicized sans-serif font.

Tehnoteka je online destinacija za upoređivanje cena i karakteristika bele tehnike, potrošačke elektronike i IT uređaja kod trgovinskih lanaca i internet prodavnica u Srbiji. Naša stranica vam omogućava da istražite najnovije informacije, detaljne karakteristike i konkurentne cene proizvoda.

Posetite nas i uživajte u ekskluzivnom iskustvu pametne kupovine klikom na link:

<https://tehnoteka.rs/p/candy-aspirator-cft623x1-akcija-cena/>

# CFT62/3X

## Cooker Hood

### Instruction Manual

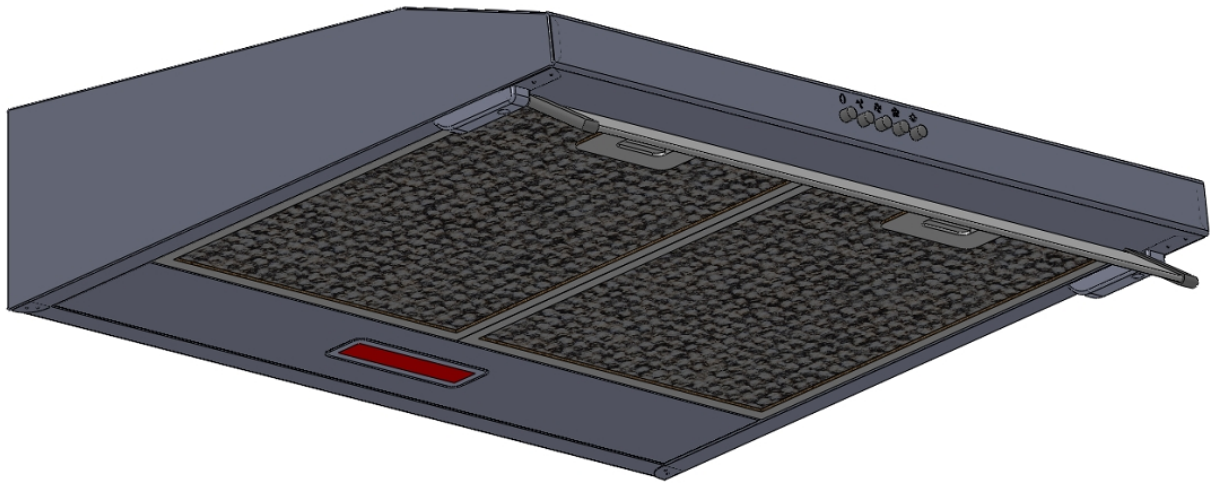

|                |               |
|----------------|---------------|
| ENGLISH(EN)    | -----page 001 |
| FRENCH(FR)     | -----page 012 |
| ARABIC (AR)    | -----page 024 |
| CROATIAN (HR)  | -----page 035 |
| SLOVENIAN(SL)  | -----page 047 |
| SERBIAN(SR)    | -----page 058 |
| PORTUGUESE(PT) | -----page 071 |

# Cooker Hood

## Instruction Manual

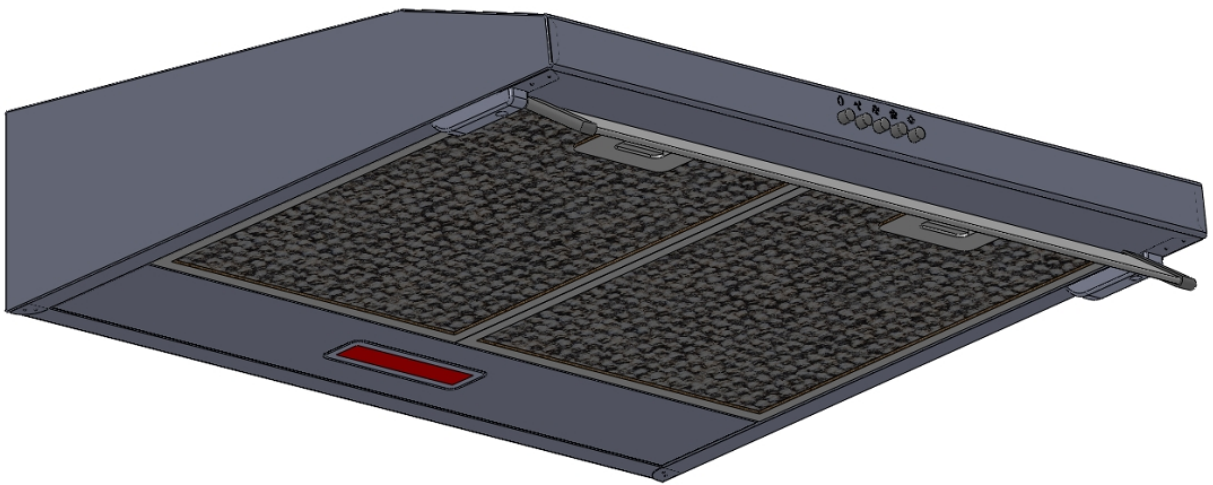

# Content

|        |                              |
|--------|------------------------------|
| 1..... | Safety instructions          |
| 2..... | Installation                 |
| 3..... | Start using your cooker hood |
| 4..... | Troubleshooting              |
| 5..... | Maintenance and cleaning     |
| 6..... | Environment protection       |

## SAFETY INSTRUCTIONS

This manual explains the proper installation and use of your cooker hood, please read it carefully before using even if you are familiar with the product. The manual should be kept in a safe place for future reference.

### Never to do:

- Do not try to use the cooker hood without the grease filters or if the filters are excessively greasy!
- Do not install above a cooker with a high level grill.
- Do not leave frying pans unattended during use because overheated fats or oils might catch fire.
- Never leave naked flames under the cooker hood.



- If the cooker hood is damaged, do not attempt to use.
- Do not flambé under the cooker hood.
- CAUTION: Accessible parts may become hot when used with cooking appliances.
- The minimum distance between the supporting surface for the cooking vessels on the hob and the lowest part of the cooker hood. (When the cooker hood is located above a gas appliance, this distance shall be at least 65 cm)
- The air must not be discharged into a flue that is used for exhausting fumes from appliances burning gas or other fuels.



### Always to do:

- Important! Always switch off the electricity supply at the mains during installation and maintenance such as light bulb replacement.
- The cooker hood must be installed in accordance with the installation instructions and all measurements followed.
- All installation work must be carried out by a competent person or qualified electrician.
- Please dispose of the packing material carefully. Children are vulnerable to it.
- Pay attention to the sharp edges inside the cooker hood especially during installation and cleaning.
- When the cooker hood is located above a gas appliance, the minimum distance between the supporting surface for the cooking vessels on the hob and the lowest part of the cooker hood that distance must be:  
Gas cookers: 75 cm  
Electric cookers: 65 cm  
Coal or oil cookers: 75 cm
- Make sure the ducting has no bends sharper than 90 degrees as this will reduce the efficiency of the cooker hood.
- Warning: Failure to install the screws or fixing device in accordance with these instructions may result in electrical hazards

## Always to do:

- Always put lids on pots and pans when cooking on a gas cooker.
- When in extraction mode, air in the room is being removed by the cooker hood. Please make sure that proper ventilation measures are being observed. The cooker hood removes odours from room but not steam.
- Cooker hood is for domestic use only.



- If the supply cord is damaged, it must be replaced by the manufacturer, its service agent or similarly qualified persons in order to avoid a hazard.
- This appliance can be used by children aged from 8 years and above and persons with reduced physical, sensory or mental capabilities or lack of experience and knowledge if they have been given supervision or instruction concerning use of the appliance in a safe way and understand the hazards involved. Children shall not play with the appliance. Cleaning and user maintenance shall not be made by children without supervision.



- **Warning:** Before obtaining access to terminals, all supply circuits must be disconnected.

## Always to do:

- **Caution:** The appliance and its accessible parts can become hot during operation. Be careful to avoid touching the heating elements. Children younger than 8 years old should stay away unless they are under permanent supervision.
- There shall be adequate ventilation of the room when the cooker hood is used at the same time as appliances burning gas or other fuels.
- There is a fire risk if cleaning is not carried out in accordance with the instructions
- Regulations concerning the discharge of air have to be fulfilled.
- Clean your appliance periodically by following the method given in the chapter MAINTENANCE.
- For safety reason, please use only the same size of fixing or mounting screw which are recommended in this instruction manual.
- Regarding the details about the method and frequency of cleaning, please refer to maintenance and cleaning section in the instruction manual.
- Cleaning and user maintenance shall not be made by children without supervision.
- When the cooker hood and appliances supplied with energy other than electricity are simultaneously in operation, the negative pressure in the room must not exceed 4 Pa (4 x 10<sup>-5</sup> bar).
- **WARNING:** Danger of fire: do not store items on the cooking surfaces.
- A steam cleaner is not to be used.
- **NEVER** try to extinguish a fire with water, but switch off the appliance and then cover flame e.g. with a lid or a fire blanket.

## **INSTALLATION (VENT OUTSIDE)**

If you have an outlet to the outside, your cooker hood can be connected as below picture by means of an extraction duct (enamel, aluminum, flexible pipe or inflammable material with an interior diameter of 120/150mm)

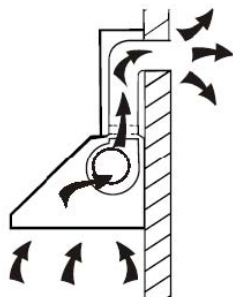

1. Before installation, turn the unit off and unplug it from the outlet.



2. The cooker hoods should be placed at a distance of 65-75cm from the cooking surface for best effect. See Pic 1

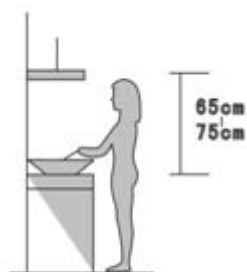

PIC 1

3. To install onto the wall, drill 4 holes of  $\varnothing$  8mm on a suitable place according with the centre distance of hole in the back of the cooker hood. See Pic 2

4. Insert the nut into the holes.

5. Insert the screws into the nuts and tight.

6. Put up the cooker hood onto the fixed screws.

7. Then use the attached accessories enclosed to turn the screws into the two holes of inside the hood, and then fix the screws to tighten the hood onto the wall.

8. Put the one way valve onto the cooker hood.

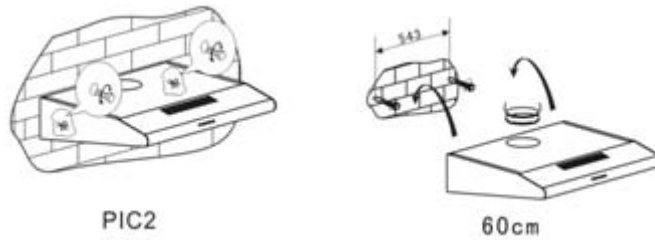

Method B See Pic3:

1. Drill 4 holes of  $\varnothing$  6mm at the bottom of the hanging cupboard.
2. Put the one way valve on the air outlet of cooker hood, then install the cooker hood on the bottom of the cupboard, tighten the cooker hood with enclosed 4 screws.
3. Install the adjusted board on the bottom of the hood in order to keep out the gap between hood back and cupboard.

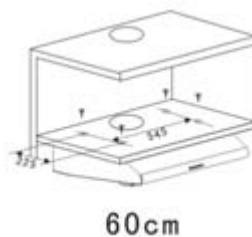

Noice: There are 2 methods for ventilation, including ' horizontal ventilation' and ' vertical ventilation'. Please pay attention to the ventilation method when installation.

Horizontal ventilation: See Pic 4A, please use the cover to seal the outlet on the top, then the air can be vented from back.

Vertical ventilation: See Pic 4B, please use the cover to seal the outlet on the back, then the air can be vented from top.

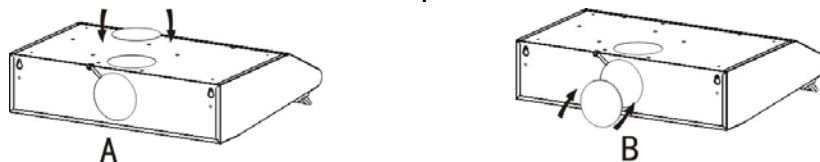

Pic 4



## Air ventilation setting

Outdoor air ventilation: Turn the adjuster to outdoor position(pic.5A), install the outlet, turn on the cooker hood, then the air will be vented from the outside outlet.

Indoor air ventilation: Turn the adjuster to indoor position (pic.5B), install the outlet cover, turn on the cooker hood, then the air can be vented from the inside outlet.

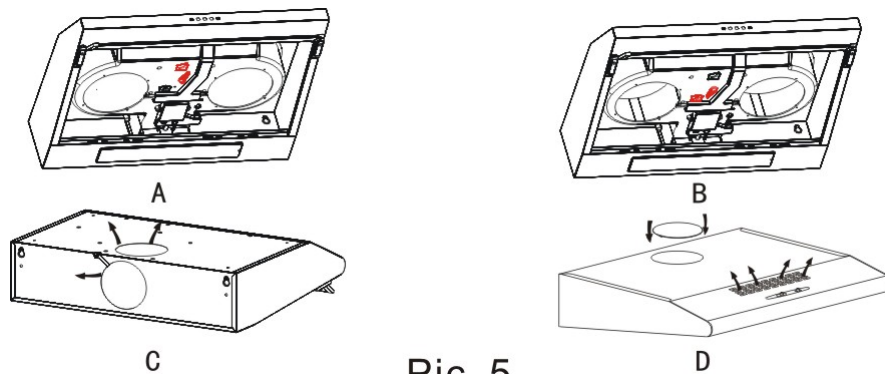

Pic 5

|   |   |
|---|---|
| <p>WARNING:</p>  | <ul style="list-style-type: none"><li>➤ For safety reason, please use only the same size of fixing or mounting screw which are recommended in this instruction manual.</li><li>➤ Failure to install the screws or fixing device in accordance with these instructions may result in electrical hazards.</li></ul> |
|---|---|

## Start Using Your Cooker Hood

### Push button

- Press the button "Stop" , the motor is stopped then.
- Press the button "Low" , the motor is running at low speed.
- Press the button "Mid" , the motor is running at medium speed.
- Press the button "High" , the motor is running at high speed.
- Press the button "Light" , both lights start shining .Press the button again; the lights are switched off then.

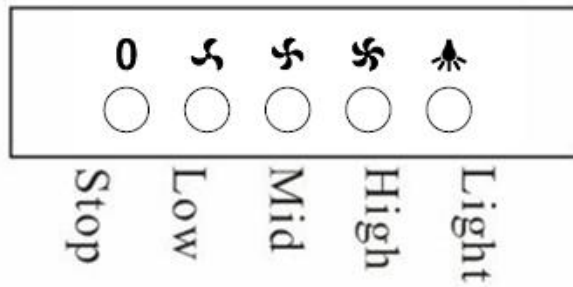

Pic. 6

## **TROUBLESHOOTING**

| <b>Fault</b>                             | <b>Possible Cause</b>   | <b>Solution</b>  |
|--|---|--|
| Light on, but motor does not work        | Fan switch turned off   | Select a fan switch position.                          |
|  | Fan switch failed   | Contact service center.                                |
|  | Motor failed  | Contact service center.                                |
| Light does not work, motor does not work | House fuses blown   | Reset/Replace fuses.                                   |
|  | Power cord loose or disconnected                                | Refit cord to power outlet.<br>Switch power outlet on. |
| Oil leakage                              | One way valve and the outlet are not tightly sealed             | Take down the one way valve and seal with sealant.     |
|  | Leakage from the connection of chimney and cover                | Take chimney down and seal.                            |
| Lights not working                       | Broken/Faulty globes  | Replace globes as per this instruction.                |
| Insufficient suction                     | The distance between the cooker hood and the gas top is too far | Refit the cooker hood to the correct distance.         |
| The Cooker hood inclines                 | The fixing screw not tight enough                               | Tighten the hanging screw and make it horizontal.      |

### **NOTE:**



Any electrical repairs to this appliance must conform to your local, state and federal laws. Please contact the service centre if in any doubt before undertaking any of the above. Always disconnect the unit from the power source when opening the unit.

## **MAINTENANCE AND CLEANING**

### **Caution:**

- Before maintenance or cleaning is carried out, the cooker hood should be disconnected from the main power supply. Ensure that the cooker hood is switched off at the wall socket and the plug removed.

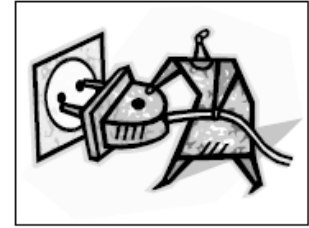

- External surfaces are susceptible to scratches and abrasions, so please follow the cleaning instructions to ensure the best possible result is achieved without damage.

### **GENERAL**

Cleaning and maintenance should be carried out with the appliance cold especially when cleaning. Avoid leaving alkaline or acid substances (lemon juice, vinegar etc.) on the surfaces.

### **STAINLESS STEEL**

The stainless steel must be cleaned regularly (e.g. weekly) to ensure long life expectancy. Dry with a clean soft cloth. A specialized stainless steel cleaning fluid may be used.

#### **NOTE:**

Ensure that wiping is done along with the grain of the stainless steel to prevent any unsightly crisscross scratching patterns from appearing.

### **CONTROL PANEL SURFACE**

The inlay control panel can be cleaned using warm soapy water. Ensure the cloth is clean and well wrung before cleaning. Use a dry soft cloth to remove any excess moisture left after cleaning.

### **Important**

Using neutral detergents and avoid using harsh cleaning chemicals, strong household detergents or products containing abrasives, as this will affect the appliance appearance and potentially remove any printing of artwork on the control panel and will void manufacturer's warranty.

### **GREASE MESH FILTERS**

The mesh filters can be cleaned by hand. Soak them for about 3 minutes in water with a grease-loosening detergent then brush it gently with a soft brush. Please do not apply too much pressure, avoid to damage it. (Leave to dry naturally out of direct sunlight)

Filters should be washed separately to crockery and kitchen utensils. It is advisable not to use rinse aid.

- Removing the filters as the instruction in Pic. 7.
- Please do not use abrasive detergent for it will damage the hood.

### **INSTALLING GREASE MESH FILTERS**

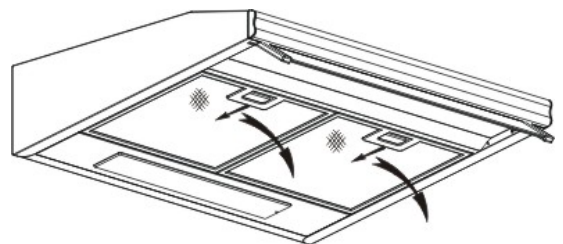

Pic 7

- To install filters for the following four steps .
- Angle the filter into slots at the back of the hood.
- Push the button on handle of the filter.
- Release the handle once the filter fits into a resting position.
- Repeat to install all filters.

## CARBON FILTER

Activated carbon filter can be used to trap odors. Normally the activated carbon filter should be changed at three or six months according to your cooking habit. The installation procedure of activated carbon filter is as below.

In order to install the activated carbon filter, the aluminium filter should be detached first. Firstly open carefully the stainless steel cover, then press the lock of aluminium filter and remove it.

1. Put the carbon filter on the back side of the aluminium filter.
2. Insert the steel wire into the frame of the aluminium filter, one on each side. You need to bend it to insert into the other end of the frame.
3. Make sure the steel wire fix the carbon filter onto the aluminium filter.

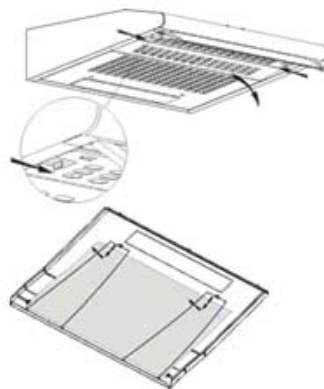

### NOTE:

- Make sure the filter is securely locked. Otherwise, it would loosen and cause dangerous.
- When activated carbon filter attached, the suction power will be lowered.

## BULB REPLACEMENT

|  |   |
|--|---|
| <p>Important :</p>  | <ul style="list-style-type: none"> <li>✧ The bulb must be replaced by the manufacturer, its service agent or similarly qualified persons.</li> <li>✧ Always switch off the electricity supply before carrying out any operations on the appliance. When handling bulb, make sure it is completely cool down before any direct contact to hands.</li> <li>✧ When handling globes hold with a cloth or gloves to ensure perspiration does not come in contact with the globe as this can reduce the life of the globe.</li> </ul> |
|--|---|

### Changing the light

Use the screw driver loosen the ST4\*8MM self tapping screw (2pcs) from the lighting panel, take out the lighting fixture. Open the terminal box that connected with the wire, disconnect the wire connector and replace the lamp.

- ILCOS D code for this lamp is: DBS-2.5/65-H-120/33
- LED modules –rectangle lamp
- Max wattage: 2.5 W
- Voltage range: AC 220-240V
- Dimensions:

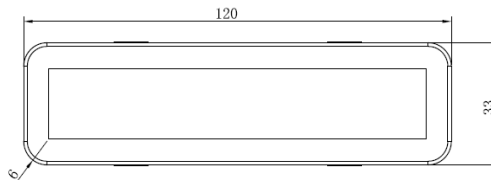
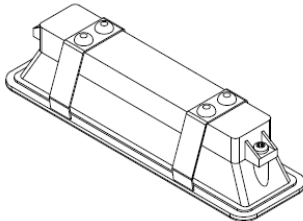

## **ENVIRONMENTAL PROTECTION:**

|  |   |
|--|---|
|  | <p>This product is marked with the symbol on the selective sorting of waste electronic equipment. This means that this product must not be disposed of with household waste but must be supported by a system of selective collection in accordance with Directive 2012/19/EU. It will then be recycled or dismantled to minimize impacts on the environment, electrical and electronic products are potentially dangerous for the environment and human health due to the presence of hazardous substances. For more information, please contact your local or regional authorities.</p> |
|--|---|

### **NOTE:**

The following shows how to reduce total environmental impact (e.g. energy use) of the cooking process).

- (1) Install the cooker hood in a proper place where there is efficient ventilation.
- (2) Clean the cooker hood regularly so as not to block the airway.
- (3) Remember to switch off the cooker hood light after cooking.
- (4) Remember to switch off the cooker hood after cooking.

## **INFORMATION FOR DISMANTLING**

Do not dismantle the appliance in a way which is not shown in the user manual. The appliance could not be dismantled by user. At the end of life, the appliance should not be disposed of with household waste. Check with you Local Authority or retainer for recycling advice.

# Hotte aspirante

## Manuel d'instruction

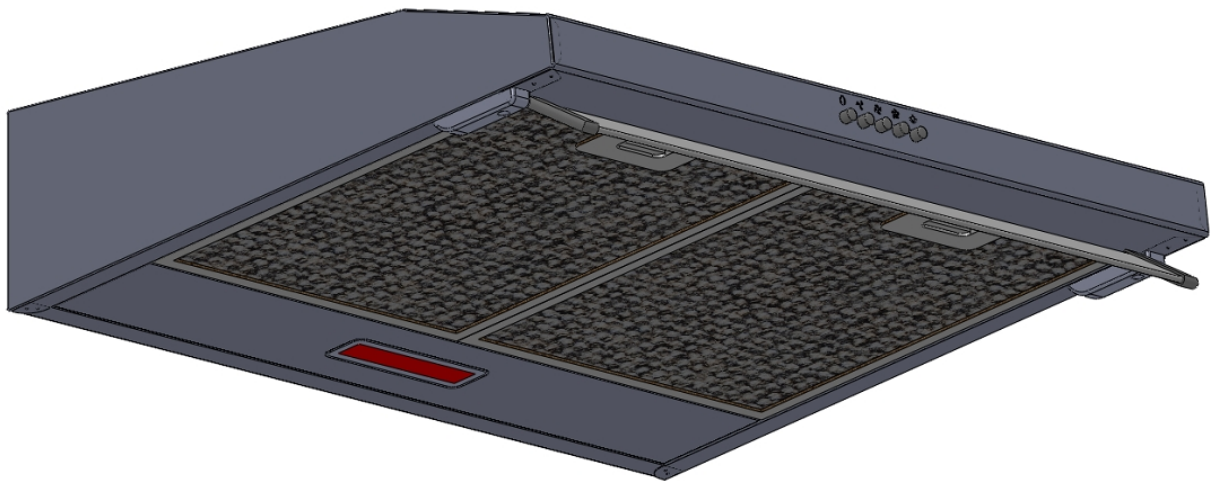

# Sommaire

|         |  |
|---------|--|
| 1 ..... | Consignes de sécurité                      |
| 2 ..... | Installation                               |
| 3 ..... | Commencez à utiliser votre hotte aspirante |
| 4 ..... | Dépannage                                  |
| 5 ..... | Entretien et nettoyage                     |
| 6 ..... | Protection de l'environnement              |

## CONSIGNES DE SÉCURITÉ

Ce manuel explique comment installer et utiliser correctement votre hotte aspirante. Veuillez le lire attentivement avant toute utilisation même si vous connaissez bien le produit. Le manuel doit être conservé en lieu sûr pour pouvoir le consulter en cas de besoin.

### À ne jamais faire :

- Ne tentez pas d'utiliser la hotte aspirante sans les filtres à graisse ou si les filtres sont excessivement encrassés !
- Ne l'installez jamais au-dessus d'une cuisinière avec un grill de haut niveau.
- Ne laissez pas les poêles à frire sans surveillance pendant leur utilisation car les huiles ou les graisses surchauffées pourraient prendre feu.
- Ne laissez jamais des flammes nues sous la hotte aspirante.



- Si la hotte aspirante est endommagée, n'essayez pas de l'utiliser.
- Ne flambez rien sous la hotte aspirante.
- ATTENTION : Les parties accessibles peuvent devenir chaudes lors de l'utilisation avec des appareils de cuisson.
- La distance minimale entre la surface de support pour les récipients de cuisson sur la plaque de cuisson et la partie la plus basse de la hotte aspirante. (Quand la hotte aspirante est située au-dessus d'une cuisinière à gaz, cette distance doit être d'au moins 65 cm)

- L'air ne doit pas être évacué dans un conduit utilisé pour les fumées provenant d'appareils de combustion à gaz ou fonctionnant avec d'autres carburants.



### À toujours faire :

- Important ! Coupez toujours l'alimentation électrique durant l'installation et

l'entretien, comme par exemple quand vous changez une ampoule.

- La hotte aspirante doit être installée conformément aux instructions d'installation et toutes les mesures doivent être respectées.
- Tout le travail d'installation doit être effectué par une personne compétente ou un électricien qualifié.
- Veuillez faire attention quand vous jetez l'emballage. Les enfants pourraient se blesser avec.
- Faites attention aux bords coupants à l'intérieur de la hotte aspirante durant l'installation et le nettoyage.
- Quand la hotte aspirante est située au-dessus d'une cuisinière, la distance minimale entre la surface de support pour les récipients de cuisson sur la plaque de cuisson et la partie la plus basse de la hotte aspirante doit être la suivante :

|                                     |       |
|-------------------------------------|-------|
| Cuisinières à gaz :                 | 75 cm |
| Cuisinières électriques :           | 65 cm |
| Cuisinières à charbon ou à mazout : | 75 cm |
- Vérifiez que les coudes des conduits ne sont pas inférieurs à 90 degrés car cela réduirait l'efficacité de la hotte aspirante.
- Avertissement : Si les vis ou le dispositif de fixation ne sont pas installés conformément à ces instructions, cela peut provoquer des dangers électriques



## À toujours faire :

- Placez toujours le couvercle sur les casseroles et les poêles quand vous cuisinez sur une cuisinière à gaz.
- En mode extraction, l'air de la pièce est éliminé par la hotte aspirante. Vérifiez que des mesures de ventilation correctes sont adoptées. La hotte aspirante élimine les odeurs de la pièce mais pas la vapeur.
- La hotte aspirante est réservée à un usage domestique.



- Si le cordon d'alimentation est endommagé, faites-le remplacer par le fabricant, le service après-vente ou un électricien qualifié pour éviter tout risque d'accident.
- Cet appareil peut être utilisé par des enfants âgés de 8 ans et plus et par des personnes à capacités physiques, sensorielles ou intellectuelles réduites ou sans expérience et connaissances, s'ils sont sous une surveillance appropriée ou bien s'ils ont été informés quant à l'utilisation de l'appareil de manière sûre, et s'ils comprennent les risques impliqués. Les enfants ne doivent pas jouer avec l'appareil. Le nettoyage et l'entretien ne doivent pas être effectués par des enfants sans surveillance.



- Avertissement : Avant d'accéder aux bornes, il faut débrancher tous les circuits d'alimentation.

## À toujours faire :

- Attention : L'appareil et ses parties accessibles peuvent devenir chauds durant le fonctionnement. Évitez de toucher les éléments qui chauffent. Les enfants âgés de moins de 8 ans doivent rester à distance à moins d'être surveillés en permanence.
- Il faut disposer d'une ventilation appropriée dans la pièce où la hotte aspirante est utilisée en même temps que d'autres appareils brûlant du gaz ou d'autres carburants.
- Il existe un risque d'incendie si le nettoyage n'est pas effectué conformément aux instructions.
- Les réglementations relatives à l'évacuation de l'air doivent être respectées.
- Nettoyez régulièrement votre appareil en suivant la méthode fournie dans le chapitre ENTRETIEN.
- Pour des raisons de sécurité, veuillez n'utiliser que des vis de fixation ou de montage de la même taille que celle recommandée dans ce manuel d'instruction.
- En ce qui concerne les détails sur la méthode et la fréquence de nettoyage, veuillez vous reporter au paragraphe relatif à l'entretien et au nettoyage dans le manuel d'instruction.
- Le nettoyage et l'entretien ne doivent pas être effectués par des enfants sans surveillance.
- Quand la hotte aspirante et les appareils alimentés par autre chose que de l'électricité fonctionnent simultanément, la pression négative à l'intérieur de la pièce ne doit pas dépasser 4 Pa (4 x 10<sup>-5</sup> bar).
- **AVERTISSEMENT** : Risque d'incendie : ne rangez pas des objets sur les surfaces de cuisson.
- Il ne faut pas utiliser de nettoyeur vapeur.
- Ne tentez JAMAIS d'éteindre un incendie avec de l'eau, mais éteignez l'appareil puis couvrez la flamme par exemple avec un couvercle ou une couverture pare-flammes.

## **INSTALLATION (ÉVENT À L'EXTÉRIEUR)**

Si vous avez une sortie vers l'extérieur, votre hotte aspirante peut être raccordée comme sur l'image ci-dessous au moyen d'un conduit d'extraction (émail, aluminium, tuyau flexible ou matériau ininflammable avec un diamètre intérieur de 120/150 mm)

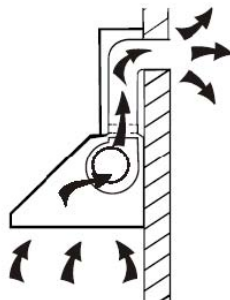

1. Avant l'installation, éteignez l'unité et débranchez-la de la prise.



2. La hotte aspirante doit être placée à une distance de 65-75cm au-dessus de la surface de cuisson pour un meilleur effet. Voir fig. 1.

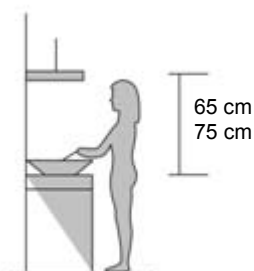

Fig. 1

3. Pour l'installer au mur, percez 4 trous de  $\varnothing$  8 mm à un endroit approprié en fonction de la distance centrale du trou au dos de la hotte aspirante. Voir fig. 2.
4. Introduisez l'écrou dans les trous.
5. Placez les vis dans les écrous puis serrez.
6. Placez la hotte aspirante sur les vis fixées.
7. Puis utilisez les accessoires fournis pour tourner les vis dans les deux trous à l'intérieur de la hotte, serrez ensuite les vis pour fixer la hotte au mur.
8. Placez le clapet anti-refoulement sur la hotte aspirante.

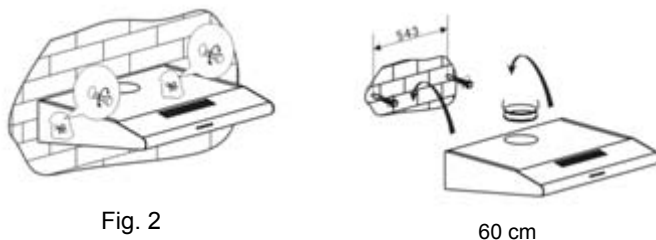

Fig. 2

60 cm

Méthode B, voir fig. 3 :

1. Percez 4 trous de  $\varnothing$  6mm en bas du placard suspendu.

2. Placez le clapet anti-refoulement sur la sortie d'air de la hotte aspirante, puis installez la hotte aspirante sur le bas du placard, fixez la hotte aspirante avec les 4 vis fournies.
3. Installez la planche ajustée sur le bas de la hotte afin de maintenir l'espace vide entre l'arrière de la hotte et le placard.

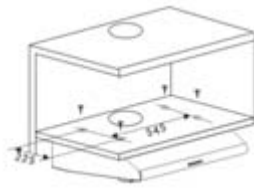

60 cm

Bruit : Il existe 2 méthodes pour la ventilation, à savoir la « ventilation horizontale » et la « ventilation verticale ». Veuillez faire attention à la méthode de ventilation au moment de l'installation.

Ventilation horizontale : Voir fig. 4A, veuillez utiliser le couvercle pour fermer la sortie sur le dessus, puis l'air peut être évacué par l'arrière.

Ventilation verticale : Voir fig. 4B, veuillez utiliser le couvercle pour bloquer la sortie à l'arrière, puis l'air peut être évacué par le dessus.

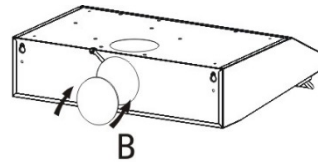
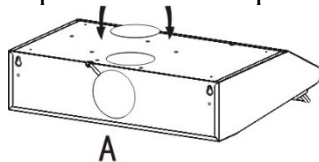

Fig. 4

## Réglage de la ventilation de l'air

Ventilation extérieure de l'air : Tournez le dispositif de réglage sur la position extérieure (fig. 5A), installez la sortie, allumez la hotte aspirante, l'air sera ensuite évacué par la sortie extérieure.

Ventilation intérieure de l'air : Tournez le dispositif de réglage sur la position intérieure (fig. 5B), installez le couvercle de la sortie, allumez la hotte aspirante, l'air peut alors être évacué par la sortie intérieure.

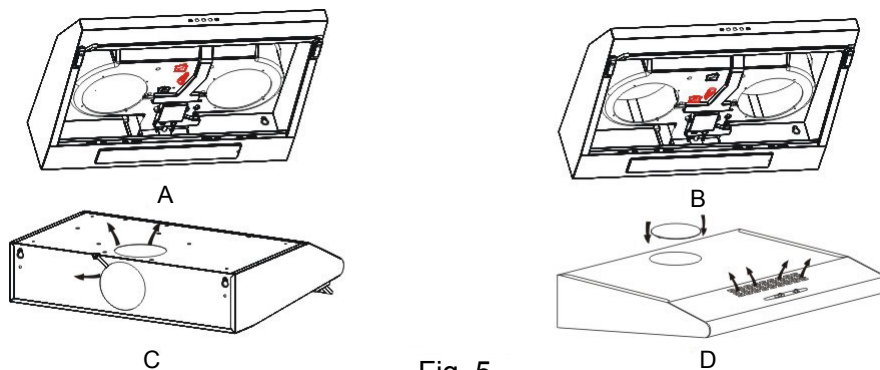



Fig. 5

|   |   |
|---|---|
| <p><b>AVERTISSEMENT :</b></p>  | <ul style="list-style-type: none"><li>➤ Pour des raisons de sécurité, veuillez n'utiliser que des vis de fixation ou de montage de la même taille que celle recommandée dans ce manuel d'instruction.</li><li>➤ Si les vis ou le dispositif de fixation ne sont pas installés conformément à ces instructions, cela peut provoquer des dangers électriques.</li></ul> |
|---|---|

## Commencez à utiliser votre hotte aspirante

### Touche à appuyer

- Appuyez sur la touche « Stop », le moteur s'arrête.
- Appuyez sur la touche « Bas », le moteur fonctionne à basse vitesse.
- Appuyez sur la touche « Moyen », le moteur fonctionne à la vitesse moyenne.
- Appuyez sur la touche « Élevé », le moteur fonctionne à la vitesse élevée.
- Appuyez sur la touche « Éclairage », les deux lumières s'allument. Appuyez à nouveau sur la touche, les lumières s'éteignent.

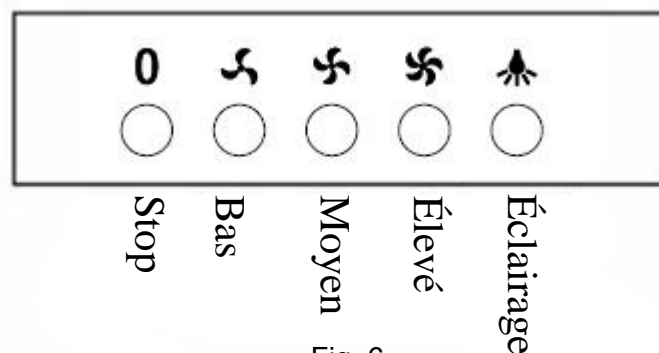

Fig. 6

## DÉPANNAGE

| Problème  | Cause possible  | Solution  |
|---|---|---|
| La lumière est allumée mais le moteur ne fonctionne pas   | Le ventilateur est éteint   | Sélectionnez une position du commutateur du ventilateur.                                |
|   | Panne du commutateur du ventilateur   | Contactez le centre d'assistance.   |
|   | Panne du moteur   | Contactez le centre d'assistance.   |
| La lumière ne fonctionne pas, le moteur ne fonctionne pas | Les fusibles de la maison ont sauté   | Remettez/Remplacez les fusibles.  |
|   | Cordon d'alimentation lâche ou débranché  | Rebranchez le cordon à la prise de courant.<br>Mettez sous tension la prise de courant. |
| Fuite d'huile   | Le clapet anti-refoulement et la sortie ne sont pas bien étanches                       | Ôtez le clapet anti-refoulement et rendez-le étanche avec du mastic.                    |
|   | Fuite au niveau du raccordement de la cheminée et du couvercle                          | Ôtez la cheminée et rendez-la étanche.  |
| Les lumières ne fonctionnent pas                          | Ampoules cassées/défectueuses   | Changez les ampoules selon ces instructions.  |
| Aspiration insuffisante                                   | La distance entre la hotte aspirante et la plaque de cuisson au gaz est trop importante | Remontez la hotte aspirante à la bonne distance.  |
| La hotte aspirante est inclinée                           | La vis de fixation n'est pas suffisamment serrée  | Serrez la vis de suspension et placez-la à l'horizontale.                               |

### REMARQUE :



Toute réparation électrique sur cet appareil doit être conforme aux lois locales et nationales. Veuillez contacter le centre d'assistance si vous avez des doutes avant d'effectuer toute réparation. Débranchez toujours l'unité de la source

d'alimentation quand vous ouvrez l'unité.

## **ENTRETIEN ET NETTOYAGE**

### **Attention :**

- Avant d'effectuer l'entretien ou le nettoyage, vous devez débrancher la hotte aspirante de l'alimentation. Vérifiez que la hotte aspirante est éteinte au niveau de la prise murale et que la fiche est débranchée.
- Les surfaces extérieures sont susceptibles d'être rayées et de subir des abrasions, veuillez donc respecter les instructions de nettoyage pour garantir le meilleur résultat possible sans dégât.



## **GÉNÉRALITÉS**

Le nettoyage et l'entretien doivent être effectués quand l'appareil est froid, en particulier pour le nettoyage. Évitez de laisser des substances alcalines ou acides (jus de citron, vinaigre, etc.) sur les surfaces.

## **ACIER INOXYDABLE**

Il faut nettoyer régulièrement (par ex. une fois par semaine) l'acier inoxydable pour garantir une longue durée de vie. Essuyez-le avec un chiffon doux et sec. Un liquide de nettoyage spécialement conçu pour l'acier inoxydable peut être utilisé.

### **REMARQUE :**

Veuillez à essuyer l'appareil le long du grain de l'acier inoxydable pour éviter l'apparition de rayures croisées.

## **SURFACE DU PANNEAU DE COMMANDE**

Le panneau de commande peut être nettoyé avec de l'eau savonneuse chaude. Vérifiez que le chiffon est propre et bien essoré avant d'effectuer le nettoyage. Utilisez un chiffon doux et sec pour éliminer l'excès d'humidité restant après le nettoyage.

### **Important**

Utilisez des détergents neutres et évitez les produits chimiques agressifs, les détergents ménagers puissants ou les produits contenant des abrasifs, car cela affectera l'aspect de l'appareil et pourrait éliminer les dessins imprimés sur le panneau de commande et rendre la garantie caduque.

## FILTRES À TAMIS À GRAISSE

Les filtres à tamis peuvent être nettoyés à la main. Plongez-les pendant près de 3 minutes dans de l'eau avec un détergent pour dissoudre la graisse, puis brossez-les délicatement avec une brosse douce. N'exercez pas une pression trop importante pour éviter de les endommager. (Laissez-les sécher naturellement sans les placer en plein soleil)

Les filtres doivent être lavés séparément des couverts et des ustensiles de cuisine. Il est conseillé de ne pas utiliser un agent de rinçage.

- Enlevez les filtres selon les instructions de la fig. 7.
- N'utilisez pas de détergent abrasif car il endommagerait la hotte.

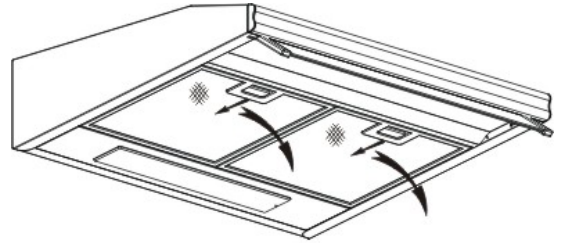

Fig. 7

## INSTALLATION DES FILTRES À TAMIS À GRAISSE

- Pour installer les filtres, suivez ces quatre étapes :
  - Inclinez le filtre pour l'introduire dans les fentes à l'arrière de la hotte ;
  - Appuyez sur le bouton situé sur la poignée du filtre ;
  - Relâchez la poignée une fois que le filtre est mis en place ;
  - Répétez cette opération pour installer tous les filtres.

## FILTRE À CHARBON

Le filtre à charbon actif peut être utilisé pour capturer les odeurs. Il faut habituellement remplacer le filtre à charbon actif tous les trois ou six mois en fonction de vos habitudes de cuisine. La procédure d'installation du filtre à charbon actif est indiquée ci-dessous.

Pour installer le filtre à charbon actif, il faut d'abord détacher le filtre en aluminium. Ouvrez d'abord le couvercle en acier inoxydable en faisant bien attention, puis appuyez sur le verrou du filtre en aluminium et enlevez-le.

1. Placez le filtre à charbon à l'arrière du filtre en aluminium.
2. Introduisez le fil de fer dans le châssis du filtre en aluminium, un de chaque côté. Vous avez besoin de le courber pour l'introduire dans l'autre extrémité du châssis.
3. Assurez-vous que le fil en acier fixe le filtre à charbon sur le filtre en aluminium.



## REMARQUE :

- Assurez-vous que le filtre est bien verrouillé. Sinon, il pourrait se détacher et devenir dangereux.
- Quand le filtre à charbon actif est fixé, la puissance d'aspiration diminue.

## REEMPLACEMENT DE L'AMPOULE

|  |   |
|--|---|
| <p>Important :</p>  | <ul style="list-style-type: none"><li>✧ L'ampoule doit être remplacée par le fabricant, le service après-vente ou d'autres personnes qualifiées.</li><li>✧ Coupez toujours le courant avant d'effectuer toute opération sur l'appareil. Quand vous manipulez l'ampoule, assurez-vous qu'elle ait entièrement refroidi avant tout contact direct avec les mains.</li><li>✧ Quand vous manipulez les ampoules, faites-le avec un chiffon ou des gants pour vous assurer tout contact entre de la transpiration et l'ampoule car cela peut réduire la durée de vie de l'ampoule.</li></ul> |
|--|---|

### Changer l'ampoule

Utilisez le tournevis pour desserrer les 2 vis autotaraudeuses ST4\*8 mm du panneau d'éclairage, sortez la fixation de l'éclairage. Ouvrez le boîtier des bornes qui est raccordé au câble, débranchez le connecteur du câble et remplacez l'ampoule.

- **Le code LCOS D pour cette lampe est le suivant : DBS-2.5/65-H-120/33**
- Modules LED –lampe rectangulaire
- Puissance maxi : 2,5 W
- Plage de tension : CA 220-240 V
- Dimensions :

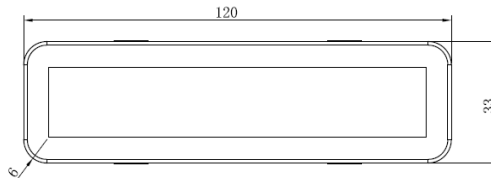
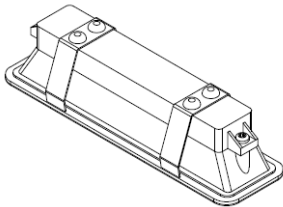

## PROTECTION DE L'ENVIRONNEMENT

|   |  |
|---|--|
|  | <p>Le symbole de la poubelle barrée est apposé sur ce produit. Cela veut dire que ce produit ne doit pas être jeté avec les ordures ménagères mais doit être apporté à un centre de collecte sélective conformément à la Directive 2012/19/UE. Il sera ensuite recyclé ou démonté pour réduire au minimum l'impact sur l'environnement car les produits électriques et électroniques sont potentiellement dangereux pour l'environnement et la santé humaine car contenant des substances nocives. Pour de plus amples informations, veuillez contacter les autorités locales ou régionales.</p> |
|---|--|

### REMARQUE :

Les indications suivantes montrent comment réduire l'impact total sur l'environnement (par ex. utilisation de l'énergie) du processus de cuisson.

- (1) Installez la hotte aspirante à un endroit approprié disposant d'une ventilation efficace.
- (2) Nettoyez la hotte aspirante régulièrement de manière à ne pas obstruer le conduit d'air.
- (3) N'oubliez pas d'éteindre la lumière de la hotte aspirante après avoir cuisiné.
- (4) N'oubliez pas d'éteindre la hotte aspirante après avoir cuisiné.



## **INFORMATIONS POUR LE DÉMONTAGE**

Ne démontez pas l'appareil autrement que ce qui est indiqué dans le manuel d'utilisation. L'appareil ne doit pas être démonté par l'utilisateur. À la fin de sa durée de vie, l'appareil ne doit pas être jeté avec les ordures ménagères. Adressez-vous aux autorités locales ou au revendeur pour connaître la méthode de recyclage.

## شفاط البوتاجاز دليل الاستخدام

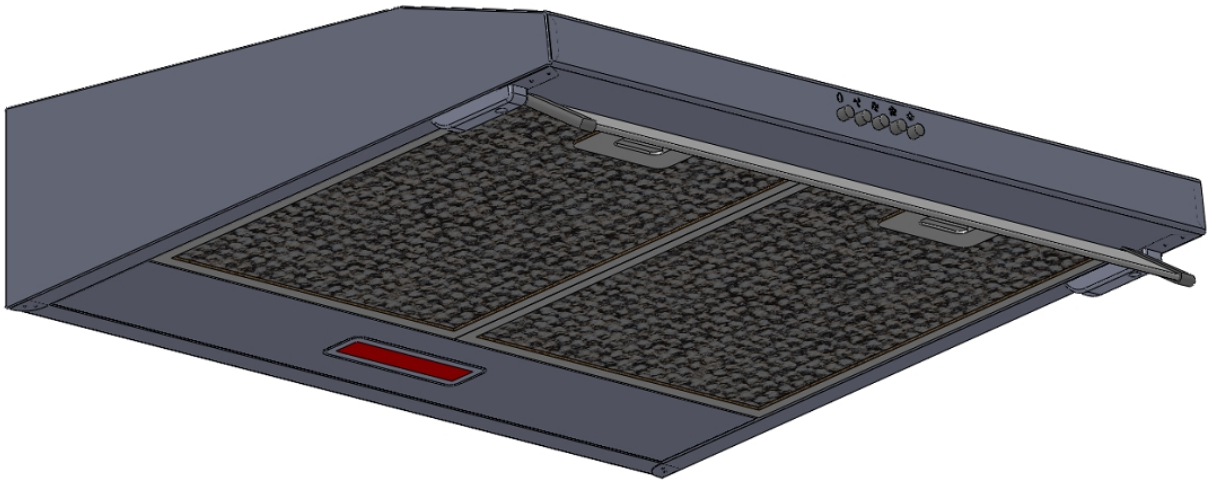

## المحتويات

|  |   |
|--|---|
| تعليمات السلامة.....                     | 1 |
| التركيب.....                             | 2 |
| بدء استخدام شفاط البوتاجاز الخاص بك..... | 3 |
| استكشاف الأعطال وإصلاحها.....            | 4 |
| الصيانة والتنظيف.....                    | 5 |
| حماية البيئة.....                        | 6 |

## تعليمات السلامة

يوضح هذا الدليل طريقة التركيب الصحيحة وكيفية استخدام شفاط البوتاجاز الخاص بك، لذا يرجى قراءته بعناية قبل الاستخدام حتى وإن كنت على دراية بالمنتج. ويجب الاحتفاظ بالدليل في مكان آمن للرجوع إليه في المستقبل.

### ابتعد دومًا عما يلي:

- لا تحاول استخدام شفاط البوتاجاز دون مرشحات الشحوم أو في حال تراكم الشحوم بإفراط على المرشحات!
- لا تقم بتركيب الشفاط فوق بوتاجاز مزود بشواية في مستوى عالٍ.
- لا تترك أواني القلي دون متابعة أثناء الاستخدام حيث يُمكن أن يتسبب تسخين الدهون والزيوت بشكل مفرط في احتراقها.
- لا تترك أبدًا لهبًا مكشوفًا تحت شفاط البوتاجاز.



- لا تحاول استخدام الشفاط في حال تعرضه للتلف.
- لا تُشعل النبيذ تحت شفاط البوتاجاز.
- تنبيه: قد تصبح الأجزاء التي يمكن الوصول إليها ساخنة عند استخدامها مع أدوات الطهي.
- أقل مسافة بين السطح الحامل لأوعية الطهي الموجود على لوح الموقد والجزء السفلي لشفاط البوتاجاز. (عند وضع شفاط البوتاجاز فوق جهاز يعمل بالغاز، يجب ألا تقل المسافة عن 65 سم)
- لا يجب تفريغ الهواء عبر مصرف الغازات المستخدم لإخراج أدخنة عادم الأجهزة التي تعمل بالغاز أو أنواع الوقود الأخرى.



### حافظ دومًا على ما يلي:

- مهم! احرص دومًا على فصل مصدر الكهرباء من المصدر الرئيسي أثناء إجراء أعمال التركيب والصيانة مثل استبدال مصباح الإضاءة.
- يجب تركيب شفاط البوتاجاز وفقًا لإرشادات التركيب والمقاييس المتبعة.
- يجب إجراء جميع أعمال التركيب من قبل شخص مختص أو كهربائي مؤهل.
- يُرجى التخلص من مواد التغليف بعناية. فالأطفال أكثر عرضة لها.
- احترس من الحواف الحادة الموجودة بداخل شفاط البوتاجاز ولا سيما أثناء التركيب والتنظيف.
- عند تثبيت شفاط البوتاجاز أعلى جهاز يعمل بالغاز، يجب أن تكون المسافة بين السطح الحامل لأوعية الطهي على لوح الموقد والجزء السفلي لشفاط البوتاجاز كما يلي:
  - بوتاجازات الغاز: 75 سم
  - بوتاجازات الكهرباء: 65 سم
  - بوتاجازات الفحم أو النفط: 75 سم
- تأكد من أن القنوات لا تحتوي على انحناءات أحد من 90 درجة حيث إن ذلك سيقلل من كفاءة شفاط البوتاجاز.
- تحذير: قد يؤدي عدم تثبيت البراغي أو تثبيت الجهاز وفقًا لهذه الإرشادات إلى التعرض لمخاطر كهربائية

## حافظ دومًا على ما يلي:

- احرص دائمًا على وضع أغطية على الأواني والمقالي عند الطهي على بوتاجازات غاز.
- عندما يكون في وضع الإخراج، يتم طرد الهواء من الغرفة بواسطة شفاط البوتاجاز. ولذا يُرجى التأكد من مراعاة تدابير التهوية المناسبة. يطرد شفاط البوتاجاز الروائح من الغرفة ولا يطرد البخار.
- شفاط البوتاجاز مخصص للاستعمال المنزلي فقط.



- في حال تلف كابل التغذية، يجب استبداله بواسطة الشركة المصنعة، أو وكيل الخدمة الخاص بها، أو الأشخاص المؤهلين بشكل مماثل لتفادي التعرض للخطر.
- يُمكن استخدام هذا الجهاز بواسطة الأطفال البالغ عمرهم 8 سنوات أو أكثر والأشخاص الذين يعانون من نقص في القدرات البدنية، أو الحسية أو العقلية أو الأشخاص الذين عندهم نقص في الخبرة أو المعرفة إذا خضعوا للإشراف أو قُدمت لهم تعليمات بشأن استخدام الجهاز بطريقة آمنة وفهم المخاطر التي ينطوي عليها. يجب ألا يلعب الأطفال بالجهاز. لا يجب أن يقوم الأطفال بالتنظيف وأعمال صيانة المستخدم دون إشراف.



- تحذير: قبل محاولة الوصول إلى الأطراف، يجب فصل جميع دوائر الإمداد.

## حافظ دومًا على ما يلي:

- تنبيه: يمكن أن يصبح الجهاز وأجزائه التي يمكن الوصول إليها ساخنة أثناء التشغيل. احرص على تفادي لمس العناصر الساخنة. يجب على الأطفال الذين تقل أعمارهم عن 8 سنوات البقاء بعيدًا ما لم يكونوا تحت إشراف دائم.
- يجب توفر تهوية مناسبة للمكان عند تشغيل شفاط البوتاجاز في وقت تشغيل أجهزة أخرى تعمل على الغاز أو أنواع الوقود الأخرى.
- من المحتمل التعرض لمخاطر الحريق إذا لم يتم التنظيف وفقًا للتعليمات
- يجب تنفيذ التعليمات المتعلقة بتفريغ الهواء.
- نظّف جهازك دوريًا من خلال اتباع الطريقة الواردة في فصل "الصيانة".
- لأسباب تتعلق بالسلامة، يُرجى استخدام براغي تثبيت أو تركيب بالمقاسات نفسها الموصى بها في دليل الاستخدام هذا فقط.
- فيما يتعلق بالتفاصيل حول طريقة وعدد مرات إجرائه، يرجى الرجوع إلى قسم الصيانة والتنظيف في دليل الاستخدام.
- لا يجب أن يقوم الأطفال بالتنظيف وأعمال صيانة المستخدم دون إشراف.
- في حال تشغيل شفاط البوتاجاز والأجهزة التي تعمل بمصادر طاقة غير الكهرباء في وقت واحد، يجب ألا يتجاوز الضغط العكسي في المكان 4 باسكال (4 × 10-5 بار).
- تحذير: خطر الحريق: لا تخزّن الأغراض على أسطح الطهي.
- لا يجب استخدام منظم بخاري.
- لا تحاول إطفاء الحريق بالماء، ولكن أوقف تشغيل الجهاز ثم قم بتغطية اللهب باستخدام غطاء إناء أو بطانية لإطفاء الحريق مثلًا.

## التركيب (منفذ خارجي)

إذا كان لديك منفذ إلى الخارج، يمكن توصيل شفاط البوتاجاز الخاص بك على النحو المبين بالصورة أدناه عن طريق قناة إخراج (أنبوب مرن، أو ألومنيوم، أو مطلي بالمينا، أو مادة غير قابلة للاشتعال بقطر داخلي 150/120مم)

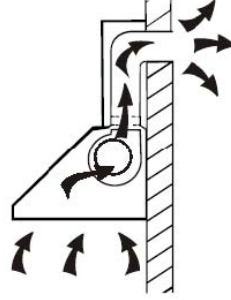

1. قبل التركيب، أوقف تشغيل الوحدة وافصلها من مقبس الطاقة.

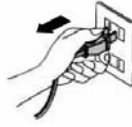

2. يجب وضع شفاطات البوتاجازات على مسافة تتراوح بين 65 إلى 75 سم من سطح الطهي للحصول على أفضل النتائج. انظر الصورة 1

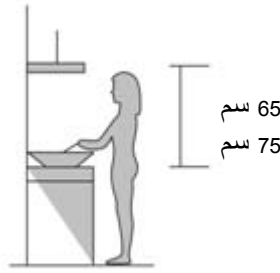

الصورة 1

3. للثبييت على الحائط، انقب 4 ثقب بقطر  $\varnothing 8$  مم في مكان مناسب وفقاً لمسافة مركز الثقب في الجزء الخلفي من شفاط البوتاجاز. انظر الصورة 2
4. أدخل الصامولة في الثقب.
5. أدخل البراغي داخل الصامولات وثبتها.
6. ضع شفاط البوتاجاز على البراغي الثابتة.
7. ثم استخدم الملحقات المرفقة للبراغي داخل ثقب الشفاط، ثم تثبت البراغي لإحكام تثبيت الشفاط على الحائط.
8. ضع الصمام أحادي الاتجاه على شفاط البوتاجاز.

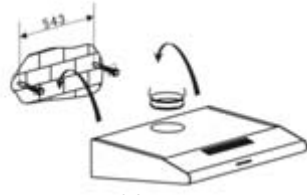

60 سم

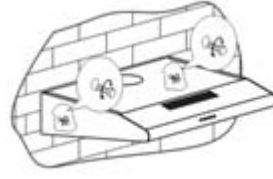

الصورة 2

الطريقة "ب" انظر الصورة 3:

1. اثقب 4 ثقوب بقطر 6 Ø مم في الجزء السفلي من الخزانة المعلقة.
2. ضع الصمام أحادي الاتجاه على مخرج هواء شفاط البوتاجاز، ثم ثبت شفاط البوتاجاز في الجزء السفلي من الخزانة، ثم ثبت شفاط البوتاجاز باستخدام البراغي الأربعة المرفقة.
3. ثبت اللوحة المعدلة في الجزء السفلي للشفاط للحفاظ على المسافة بين الجزء الخلفي من الشفاط والخزانة.

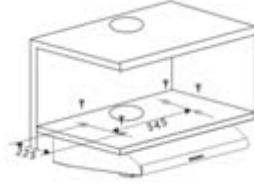

60 سم

ملاحظة مهمة: هناك طريقتان للتهوية، بما في ذلك "التهوية الأفقية" و"التهوية الرأسية". يرجى الانتباه إلى طريقة التهوية عند التركيب.

التهوية الأفقية: انظر الصورة 4أ، يُرجى استخدام الغطاء لسد المنفذ الموجود في الأعلى، ثم يمكن مرور الهواء من الخلف.

التهوية الرأسية: انظر الصورة 4ب، يُرجى استخدام الغطاء لسد المخرج الموجود في الجزء الخلفي، ثم يمكن مرور الهواء من الأعلى.

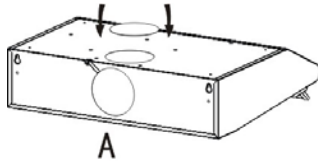

A

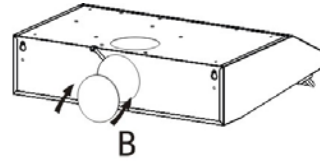

B

الصورة 4

## إعداد تجديد الهواء

التهوية الخارجية: أدر المنظم إلى الوضع الخارجي (الصورة 5أ)، وركب المنفذ، وشغّل شفاط البوتاجاز، وبعد ذلك سيخرج الهواء من المنفذ الخارجي.  
التهوية الداخلية: أدر المنظم إلى الوضع الداخلي (الصورة 5ب)، وركب غطاء المنفذ، وشغّل شفاط البوتاجاز، وبعد ذلك سيخرج الهواء من المنفذ الداخلي.

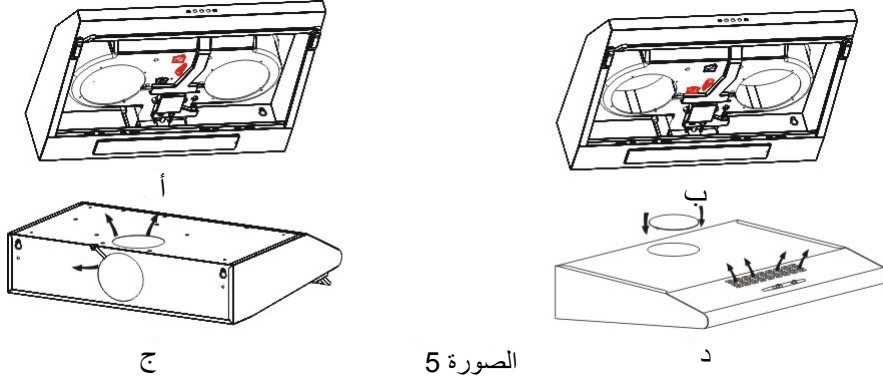

✓ لأسباب تتعلق بالسلامة، يرجى استخدام براغي تثبيت أو تركيب بمقاسات مماثلة للمقاسات الموصى بها في دليل الاستخدام هذا فقط.  
✓ قد يؤدي عدم تثبيت البراغي أو تثبيت الجهاز وفقاً لهذه الإرشادات إلى التعرض لمخاطر كهربائية.

تحذير:



## بدء استخدام شفاط البوتاجاز الخاص بك

### زر ضغط

- اضغط على الزر "إيقاف"، ومن ثم سيتوقف المحرك.
- اضغط على الزر "منخفض"، وسيعمل المحرك بسرعة منخفضة.
- اضغط على الزر "متوسط"، وسيعمل المحرك بسرعة متوسطة.
- اضغط على الزر "عالي"، وسيعمل المحرك بسرعة عالية.
- اضغط على الزر "إضاءة"، وسيبدأ كلا المصباحين في الإضاءة. اضغط على الزر مرة ثانية، وسينطفئ المصباحان عند ذلك.



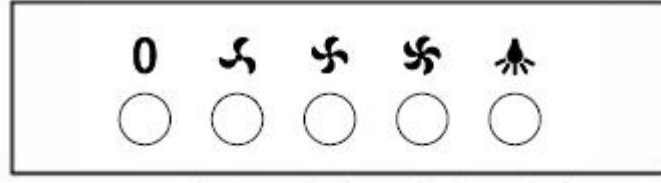

إضاءة عالٍ منقطع منخفض إيقاف

الصورة 6

## اكتشاف الأعطال وإصلاحها

| العطل                                     | السبب المحتمل   | الحل  |
|---|---|---|
| المصباح قيد التشغيل، ولكن المحرك لا يعمل. | تم إيقاف تشغيل مفتاح المروحة                                      | حدّد وضع مفتاح المروحة.                                 |
|   | تعطل مفتاح المروحة  | اتصل بمركز الخدمة.                                      |
|   | تعطل المحرك   | اتصل بمركز الخدمة.                                      |
| المصباح لا يعمل، وتوقف المحرك عن العمل    | تلف المنصهر الداخلي   | أعد تعيين/استبدل المنصهرات.                             |
|   | سلك التيار مفكوك أو غير متصل                                      | أعد توصيل السلك بمقبس الطاقة. شغّل مقبس الطاقة.         |
| تسرب الزيت                                | الصمام أحادي الاتجاه والمنفذ غير مغلقين بإحكام                    | أنزل الصمام أحادي الاتجاه وقم بسدها بمادة مانعة للتسرب. |
|   | التسرب قادم من التوصيلة الموجودة بين المدخنة والغطاء              | أنزل المدخنة وقم بسدها.                                 |
| المصابيح لا تعمل                          | أغطية نثر الإضاءة مكسورة/معيبة                                    | استبدل أغطية نثر الإضاءة حسب هذه التعليمات.             |
| الشفط غير كافٍ                            | المسافة التي بين شفاط البوتاجاز وبين قمة بوتاجاز الغاز بعيدة جدًا | أعد تركيب شفاط البوتاجاز بما يتوافق مع المسافة الصحيحة. |
| حدوث ميل في شفاط البوتاجاز                | براغي التثبيت غير محكمة بشكل كافٍ                                 | أحكم تثبيت براغي التعليق واجعلها في وضع أفقي.           |

### ملاحظة:

يجب أن تتوافق أي إصلاحات كهربية لهذا الجهاز مع القوانين المحلية، والدولية، والفيدرالية التي تتبع لها. يرجى الاتصال بمركز الخدمة إذا كان هناك أي شك قبل القيام بأي مما سبق. حافظ دائمًا على فصل الوحدة عن مصدر الطاقة عند فتح الوحدة.



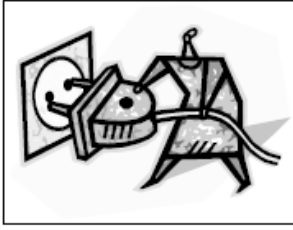

## الصيانة والتنظيف

تنبيه:

- يجب فصل شفاط البوتاجاز من مصدر إمداد الطاقة، قبل إجراء أعمال الصيانة أو النظافة. تأكد من إيقاف تشغيل شفاط البوتاجاز من مقبس الحائط ومن إزالة القابس.
- الأسطح الخارجية عرضة للخدوش والكشوط، لذا يرجى اتباع إرشادات التنظيف لضمان تحقيق أفضل نتيجة ممكنة دون حدوث ضرر.

### إرشادات عامة

يجب إجراء أعمال التنظيف والصيانة عندما يكون الجهاز بارداً ولا سيما عند التنظيف. تجنب ترك المواد القلوية أو الحمضية (عصير الليمون، والخل، وما إلى ذلك) على الأسطح.

### الفولاذ المقاوم للصدأ

يجب تنظيف الفولاذ المقاوم للصدأ بصفة منتظمة (أسبوعياً مثلاً) لضمان طول العمر المتوقع. وجففه بقماش ناعم ونظيف. يمكن استخدام سائل تنظيف مخصص بالفولاذ المقاوم للصدأ.

ملاحظة:

تأكد من إجراء المسح بإضافة حبوب الفولاذ المقاوم للصدأ لمنع ظهور أي أنماط من الخدوش المتقاطعة القبيحة.

### واجهة لوحة التحكم

يمكن تنظيف لوحة التحكم المرصعة باستخدام الماء الدافئ الصابوني. تأكد من نظافة القماش وعصره جيداً قبل التنظيف. استخدم قطعة قماش ناعمة وجافة لإزالة الرطوبة الزائدة المتبقية بعد التنظيف.

مهم

استخدم منظفات متعادلة وتجنب استخدام منتجات التنظيف الكيماوية الخشنة، أو المنظفات المنزلية الخشنة، أو المنتجات التي تحتوي على مواد كاشطة، لأن ذلك سيؤثر على مظهر الجهاز ويُحتمل أن يؤدي إلى إزالة أي عمل فني على لوحة التحكم وسيؤدي إلى إبطال ضمان الشركة المصنعة.

### مرشحات شبكة الشحوم

يمكن تنظيف مرشحات الشبكة باليد. انقعها لمدة 3 دقائق في الماء باستخدام منظف يزيل الشحوم ثم نظفها برفق باستخدام فرشاة ناعمة. يُرجى عدم الضغط بشدة، وتجنب الإضرار بها. (اتركها لتجف طبيعياً نتيجة لتعرضها لضوء الشمس المباشر)

يجب غسل المرشحات بمعزل عن الأواني الفخارية وأدوات المطبخ. ومن المستحسن عدم استخدام أداة مساعدة للشطف.

- إزالة المرشحات باتباع الإرشادات الموضحة في الصورة 7.
- يُرجى عدم استخدام المنظفات الكاشطة حتى لا تتسبب في تلف الشفاط.

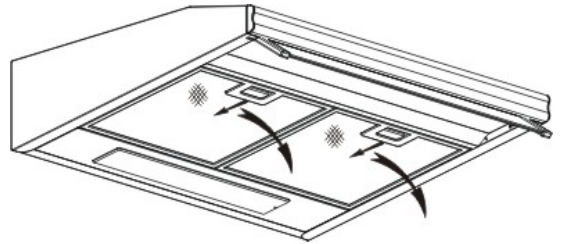

الصورة 7

## تركيب مرشحات شبكة الشحوم

- لتركيب المرشحات، اتبع الخطوات الأربعة الآتية.
- وجه المرشح ناحية الفتحات في الجزء الخلفي للشفاط.
- اضغط على الزر الموجود على مقبض المرشح.
- حرّر المقبض بمجرد تثبيت المرشح في وضع السكون.
- كرر الخطوات لتركيب جميع المرشحات.

## المرشح الكربوني

يمكن استخدام المرشح الكربوني المنشط لاحتجاز الروائح. عادةً ما يجب تغيير المرشح الكربوني المنشط خلال ثلاثة أو ستة أشهر وفقاً لعادة الطهي الخاصة بك. تتوفر خطوات تركيب مرشح الكربون المنشط أدناه.

لتنصيب المرشح الكربوني المنشط، يجب فصل مرشح الألومنيوم أولاً. افتح غطاء الفولاذ المقاوم للصدأ بعناية أولاً، ثم اضغط على قفل مرشح الألومنيوم وأزله.

1. ضع المرشح الكربوني على الجانب الخلفي من مرشح الألومنيوم.
2. أدخل سلك الفولاذ في إطار مرشح الألومنيوم، واحد على كل جانب. ثم قم بثنيها لإدخالها في الطرف الآخر من الإطار.
3. تأكد من أن سلك الفولاذ يثبت مرشح الكربون على مرشح الألومنيوم.



## ملاحظة:

- تأكد من أن المرشح مغلق بإحكام. وخلاف ذلك، فقد ينحل ويسبب خطورة.
- عند تركيب المرشح الكربوني المنشط، ستخفص قوة الشفط.

## استبدال المصباح

- ✧ يجب استبدال المصباح بواسطة الشركة المصنعة، أو وكيل الخدمة الخاص بها، أو الأشخاص المؤهلين بشكل مماثل.
- ✧ احرص دائماً على إيقاف التيار الكهربائي قبل إجراء أي عمليات على الجهاز. عند التعامل مع المصباح، تأكد من برودته تماماً قبل أن تلمسه مباشرة بيديك.
- ✧ عند التعامل مع أغطية نثر الإضاءة، امسكها بقطعة قماش أو قفازات لضمان عدم وصول العرق إلى الغطاء، حيث إن ذلك يقلل من عمر الغطاء.

مهم :



## تغيير المصباح

استخدم مفك البراغي لفك برغي ربط ذاتي اللولبة ST4\*8مم (برغيان) من لوحة الإضاءة، ثم أخرج تركيبات الإضاءة. افتح صندوق أطراف التوصيل الذي يتصل بالسلك، افصل موصل السلك واستبدل المصباح.

- رمز نظام الترميز الدولي للمصابيح (ILCOS D) لهذا المصباح هو: DBS-2.5/65-H-120/33
- وحدات مصباح LED – مصباح مستطيل
- الحد الأقصى للقوة الكهربائية: 2.5 واط
- نطاق الجهد الكهربائي: تيار متردد 220-240 فولت
- الأبعاد:

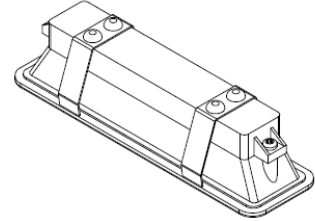
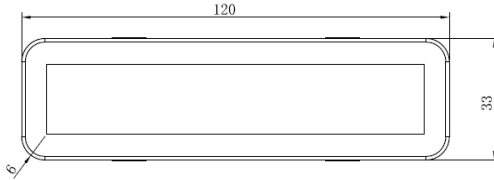

## الحماية البيئية:

تم تمييز هذا المنتج برمز في التصنيف الانتقائي للمعدات الإلكترونية التالفة. وهذا يعني أن هذا المنتج يجب ألا يتم التخلص منه مع النفايات المنزلية ولكن يجب أن يكون مدعوماً بنظام جمع انتقائي وفقاً لتوجيه الاتحاد الأوروبي رقم EU/2012/19. ثم يُعاد تدويره أو تفكيكه لتقليل التأثيرات على البيئة، حيث إن المنتجات الكهربائية والإلكترونية قد تكون خطرة على البيئة وصحة الإنسان بسبب وجود المواد الخطرة. لمزيد من المعلومات، يرجى الاتصال بالسلطات المحلية أو الإقليمية التي تتبع لها.



## ملاحظة:

- فيما يلي توضيح لكيفية الحد من التأثير البيئي الكلي (على سبيل المثال استخدام الطاقة) لعملية الطهي).
- (1) ركب شفاط البوتاجاز في مكان مناسب بحيث توجد تهوية كافية.
  - (2) نظّف شفاط البوتاجاز بانتظام حتى لا تسد مخرج الهواء.
  - (3) لا تنسَ إطفاء مصباح شفاط البوتاجاز بعد الطهي.
  - (4) لا تنسَ إيقاف تشغيل شفاط البوتاجاز بعد الطهي.

## معلومات حول التفكيك

لا تفكك الجهاز بطريقة مختلفة عن الطريقة الواردة في دليل الاستخدام. لا يمكن تفكيك الجهاز من قبل المستخدم. لا يجب التخلص من الجهاز في أماكن التخلص من النفايات المنزلية، عند انتهاء عمره الافتراضي. ارجع إلى السلطات المحلية التي تتبع لها أو الموظف المفوض للحصول على مشورة بشأن إعادة التدوير.

# Napa za štednjak

## Priručnik s uputama

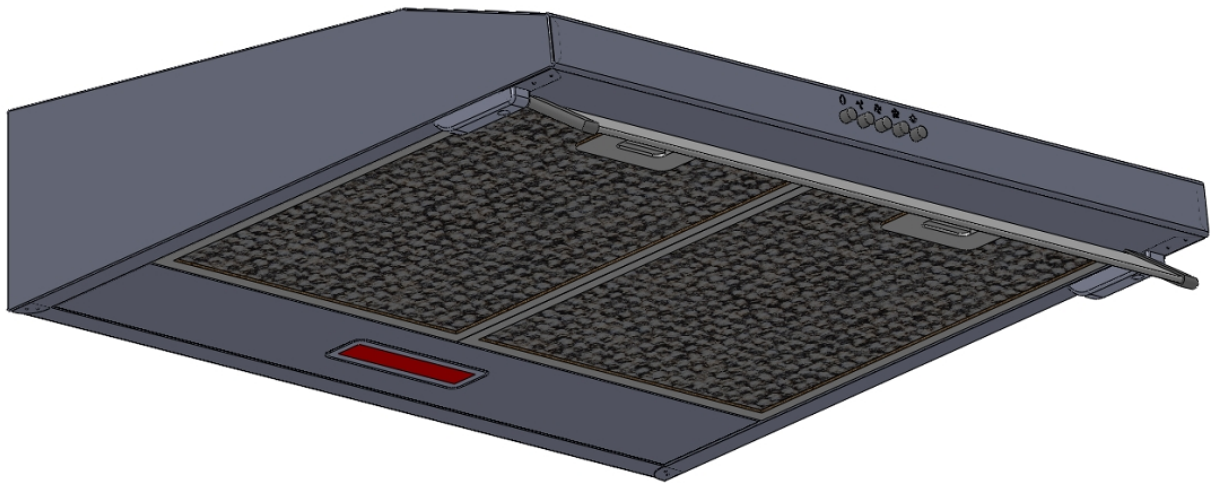

## Sadržaj

|         |                                 |
|---------|---------------------------------|
| 1 ..... | Sigurnosne upute                |
| 2 ..... | Ugradnja                        |
| 3 ..... | Počnite rabiti napu za štednjak |
| 4 ..... | Rješavanje problema             |
| 5 ..... | Održavanje i čišćenje           |
| 6 ..... | Zaštita okoliša                 |

## SIGURNOSNE UPUTE

U ovom priručniku opisane su pravilna ugradnja i uporaba vaše nape za štednjak; pažljivo ga pročitajte prije uporabe čak i ako vam je proizvod poznat. Priručnik treba čuvati na sigurnom mjestu da biste se njime mogli poslužiti i u budućnosti.

Nikada nemojte činiti sljedeće:

- Ne pokušavajte rabiti napu za štednjak bez filtera za masnoće ili ako su filtri izrazito masni!
- Ne ugrađujte iznad štednjaka koji ima rešetku na visokoj razini.
- Ne ostavljajte tave u kojima se prži hrana bez nadzora tijekom uporabe jer se pregrijane masti ili ulja mogu zapaliti.
- Nikada ne ostavljajte otvoreni plamen ispod nape za štednjak.



- Ako je napa za štednjak oštećena, ne pokušavajte je rabiti.
- Ne flambirajte hranu ispod nape za štednjak.
- OPREZ: Prilikom uporabe s uređajima za kuhanje dostupni dijelovi mogu se zagrijati.
- Najmanja udaljenost između potporne površine za posude za kuhanje na ploči za kuhanje i najnižeg dijela nape za štednjak. (Kada je napa za štednjak smještena iznad plinskog uređaja, ta udaljenost mora biti najmanje 65 cm)
- Zrak se ne smije ispustiti u dimnjak koji se rabi za ispušne plinove uređaja na plin ili druga goriva.



Uvijek trebate napraviti sljedeće:

- Važno! Uvijek isključite napajanje u elektroenergetskoj mreži tijekom ugradnje i održavanja, primjerice zamjene žarulje.
- Napu za štednjak trebate ugraditi u skladu s uputama za ugradnju i trebate se pridržavati svih mjerenja.
- Sve radove ugradnje smiju obaviti samo osposobljena osoba ili kvalificirani električar.
- Pažljivo odložite ambalažni materijal. Djeci on može naškoditi.
- Obratite pažnju na oštre rubove u unutrašnjosti nape za štednjak tijekom ugradnje i čišćenja.
- Kada se štednjak nalazi iznad plinskog uređaja, najmanja udaljenost između potporne površine za posude za kuhanje na ploči za kuhanje i najnižeg dijela nape za štednjak mora biti:  
Plinski štednjaci: 75 cm  
Električni štednjaci: 65 cm  
Štednjaci na ugljen ili ulje: 75 cm
- Pobrinite se da u kanalima nema zavoja oštrijih od 90 stupnjeva jer se tako smanjuje učinkovitost nape za štednjak.
- Upozorenje: Ako ne ugradite vijke ili pričvrstni uređaj u skladu s ovim uputama, mogu nastati rizici povezani sa strujom

Uvijek trebate napraviti sljedeće:

- Uvijek stavite poklopce na lonce i tave kada kuhate na plinskom štednjaku.
- Kada je u načinu ekstrakcije, zrak iz prostorije uklanja napa za štednjak. Svakako se pridržavajte odgovarajućih mjera za provjetranje. Napa za štednjak uklanja neugodne mirise iz prostorije, ali ne i paru.
- Napa za štednjak namijenjena je samo uporabi u domaćinstvu.



- Ako je kabel za napajanje oštećen, trebaju ga zamijeniti proizvođač, njegov serviser ili osobe sličnih kvalifikacija radi izbjegavanja opasnosti.
- Ovaj uređaj mogu upotrebljavati djeca starija od osam godina i osobe sa smanjenim fizičkim, osjetilnim ili mentalnim sposobnostima ili nedostatkom iskustva i znanja ako su pod nadzorom ili su dobili upute u vezi sa sigurnom upotrebom uređaja te ako shvaćaju pripadajuće opasnosti. Djeca se ne smiju igrati uređajem. Djeca bez nadzora ne smiju čistiti niti obavljati postupke održavanja uređaja.



- Upozorenje: Prije nego što uspostavite pristup terminalima, trebate isključiti sve strujne krugove za napajanje.

Uvijek trebate napraviti sljedeće:

- Oprez: Uređaj i njegovi pristupačni dijelovi mogu postati vrući tijekom rada. Budite pažljivi i ne dodirujte grijaće elemente. Djeca mlađa od osam godina trebaju se držati podalje osim ako su pod stalnim nadzorom.
- Prostorija mora biti propisno provjetrena kada se napa za štednjak rabi istovremeno s uređajima na plin ili druga goriva.
- Nastaje rizik od požara ako se čišćenje ne obavi u skladu s uputama
- Treba se pridržavati propisa o ispuštanju zraka.
- Povremeno očistite uređaj slijedeći način opisan u poglavlju ODRŽAVANJE.
- Fz sigurnosnih razloga upotrebljavajte samo onu veličinu pričvrsnih ili postavnih vijaka koja je preporučena u ovom priručniku s uputama.
- Kada je riječ o pojedinostima o načinu i učestalosti čišćenja, pogledajte odjeljak o održavanju i čišćenju u priručniku s uputama.
- Djeca bez nadzora ne smiju čistiti niti obavljati postupke održavanja uređaja.
- Kada istovremeno rade napa za štednjak i uređaji koji se ne napajaju strujom, potlak u prostoriji ne smije biti viši od 4 Pa (4 x 10<sup>-5</sup> bara).
- UPOZORENJE: Opasnost od požara: ne spremajte predmete na površine za kuhanje.
- Ne smije se rabiti parni čistač.
- NIKADA ne pokušavajte ugasiti vatru vodom, nego isključite uređaj i prekrijte plamen npr. poklopcem ili protupožarnim pokrivačem.



## **UGRADNJA (VENTIL VANI)**

Ako imate izlaz prema van, napu za štednjak možete spojiti kao na slici u nastavku, ekstrakcijskim kanalom (emajl, aluminij, savitljiva cijev ili nezapaljivi materijal unutarnjeg promjera od 120/150 mm)

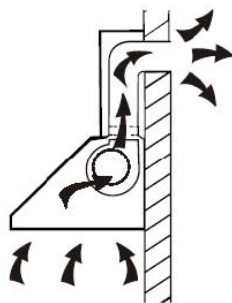

1. Prije ugradnje ugastite jedinicu i isključite je iz utičnice.



2. Nape za štednjak treba postaviti na udaljenost od 65 do 75 cm od površine za kuhanje radi najboljih rezultata. Pogledajte Sl.1

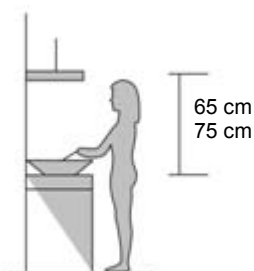

SL: 1

3. Prilikom ugradnje na zid izbušite četiri otvora Ø 8 mm na prikladnom mjestu sukladno središnjoj udaljenosti otvora na stražnjoj strani nape za štednjak. Pogledajte Sl. 2

4. Umetnite maticu u otvore.

5. Umetnite vijke u matice i stegnite ih.

6. Podignite napu za štednjak na pričvršćene vijke.

7. Zatim upotrijebite priložene dodatke da biste gurnuli vijke u dva otvora u unutrašnjosti nape, a zatim pričvrstite vijke da biste napu pritegnuli na zid.

8. Stavite jednosmjerni ventil na napu za štednjak.

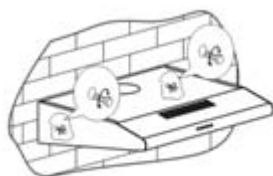

SL. 2

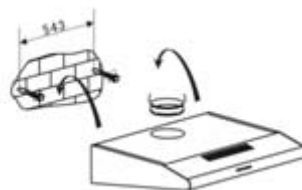

60 cm

Način B Pogledajte Sl. 3:

1. Izbušite četiri otvora Ø 6 mm na dnu visećeg kuhinjskog ormara.

2. Stavite jednosmjerni ventil na izlaz za zrak nape za štednjak, zatim ugradite napu za štednjak na dno kuhinjskog ormara i stegnite napu za štednjak priloženim četirima vijcima.
3. Ugradite namještenu ploču na dno nape radi održavanja razmaka između stražnje strane nape i kuhinjskog ormara.

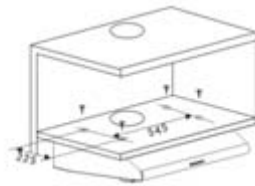

60 cm

Obavijest: Dva su načina provjetravanja, uključujući „vodoravno provjetravanje” i „okomito provjetravanje”. Pazite na način provjetravanja prilikom ugradnje.

Vodoravno provjetravanje: Pogledajte Sl. 4A; upotrijebite poklopac za zatvaranje izlaza na vrhu pa se zrak može provjetravati sa stražnje strane.

Okomito provjetravanje: Pogledajte Sl. 4B; upotrijebite poklopac za zatvaranje izlaza na stražnjoj strani pa se zrak može provjetravati s vrha.

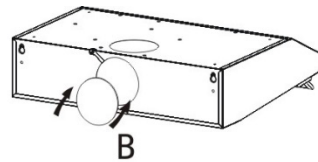
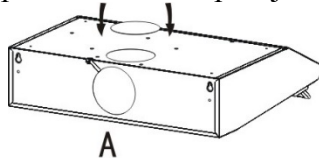

Sl. 4

## Postavljanje provjetravanja zraka

Vanjsko provjetranje zraka: Okrenite prilagodnik u vanjski položaj (Sl. 5A), postavite izlaz, uključite napu za štednjak i zrak se provjetrava iz vanjskog izlaza.

Unutarnje provjetranje zraka: Okrenite prilagodnik u unutarnji položaj (Sl. 5B), postavite poklopac izlaza, uključite napu za štednjak i zrak se provjetrava iz unutarnjeg izlaza.

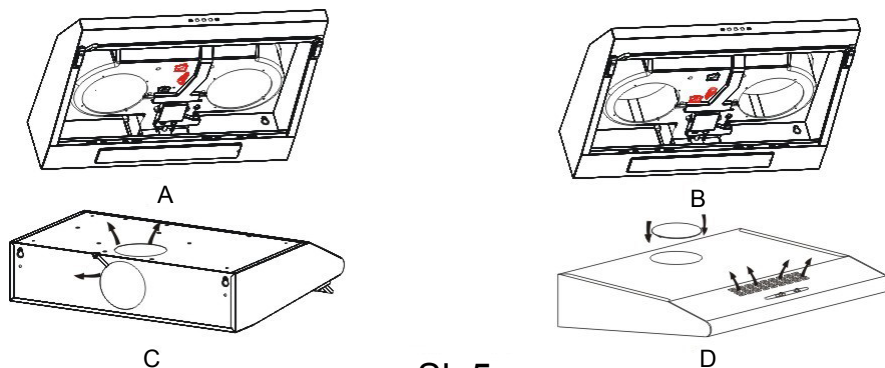

Sl. 5

### UPOZORENJE:



- Iz sigurnosnih razloga upotrebljavajte samo onu veličinu pričvrsnih ili postavnih vijaka koja je preporučena u ovom priručniku s uputama.
- Ako ne ugradite vijke ili pričvrсни uređaj u skladu s ovim uputama, mogu nastati rizici povezani sa strujom.

## Počnite rabiti napu za štednjak

### Gumb za pritiskanje

- Pritisnite gumb „Stop”, motor se zaustavlja.
- Pritisnite gumb „Malo”, motor radi pri maloj brzini.
- Pritisnite gumb „Srednje”, motor radi pri srednjoj brzini.
- Pritisnite gumb „Veliko”, motor radi pri velikoj brzini.
- Pritisnite gumb „Svjetlo”, pale se oba svjetla. Pritisnite gumb opet i svjetla se gase.

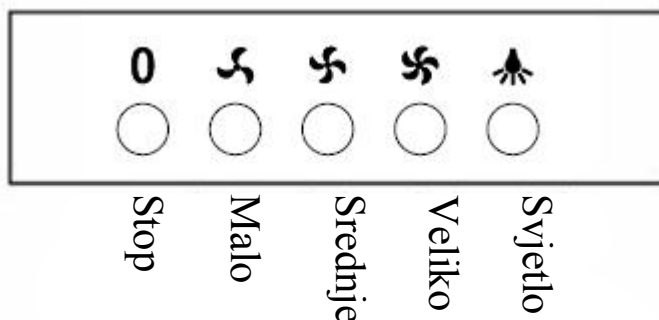

Sl. 6

## **RJEŠAVANJE PROBLEMA**

| <b>Kvar</b>                             | <b>Mogući uzrok</b>  | <b>Rješenje</b>   |
|---|--|---|
| Svjetlo je uključeno, ali motor ne radi | Isključen je prekidač za ventilator                          | Odaberite položaj prekidača za ventilator.              |
|   | Kvar prekidača za ventilator                                 | Obratite se servisnom centru.                           |
|   | Kvar motora  | Obratite se servisnom centru.                           |
| Svjetlo ne radi, motor ne radi          | Izgorjeli osigurači  | Vratite osigurače u prvotno stanje / zamijenite ih.     |
|   | Kabel za napajanje labav ili nije spojen                     | Ponovno utaknite kabel u utičnicu. Uključite utičnicu.  |
| Curenje ulja                            | Jednosmjerni ventil i izlaz nisu čvrsto zatvoreni            | Spustite jednosmjerni ventil i zabrtvite ga brtvilom.   |
|   | Curenje iz spoja dimnjaka i poklopca                         | Spustite dimnjak i zabrtvite ga.                        |
| Svjetla ne rade                         | Razbijene žarulje / žarulje u kvaru                          | Zamijenite žarulje prema ovojuputi.                     |
| Nedovoljan usis                         | Prevelika udaljenost između nape za štednjak i plinske ploče | Postavite napu za štednjak na pravilnu udaljenost.      |
| Naginje se napa za štednjak             | Pričvrсни vijak nije dovoljno stegnut                        | Stegnite viseći vijak i stavite ga u vodoravan položaj. |

### **NAPOMENA:**



Bilo koji električni popravci ovoga uređaja moraju biti u skladu s lokalnim, državnim i saveznim zakonima. Obratite se servisnom centru ako imate nedoumica prije nego što poduzmete išta od gore navedenog. Uvijek isključite napajanje kada otvarate jedinicu.

## **ODRŽAVANJE I ČIŠĆENJE**

### **Oprez:**

- Prije nego što izvedete održavanje ili čišćenje, trebete isključiti napajanje nape za štednjak. Pobrinite se da je napa za štednjak isključena iz zidne utičnice i da je utikač uklonjen.
- Vanjske su površine podložne ogrebotinama i abraziji; stoga se pridržavajte uputa za čišćenje da biste postigli najbolje rezultate bez oštećenja.



### **OPĆENITO**

Čišćenje i održavanje, osobito čišćenje, treba izvoditi dok je uređaj hladan. Ne ostavljajte lužnate ili kisele tvari (limunov sok, ocat itd.) na površinama.

### **NEHRĐAJUĆI ČELIK**

Nehrđajući čelik treba redovito čistiti (tj. svaki tjedan) radi dugog radnog vijeka. Osušite čistom mekanom krpom. Možete upotrijebiti i specijalnu tekućinu za čišćenje nehrđajućeg čelika.

### **NAPOMENA:**

Pobrinite se da brisanje izvodite u smjeru teksture nehrđajućeg čelika radi sprječavanja pojave neuglednih poprečnih linija.

### **POVRŠINA UPRAVLJAČKE PLOČE**

Oblogu upravljačke ploče možete očistiti toplom sapunastom vodom. Provjerite je li krpa čista i dobro iscijeđena prije čišćenja. Upotrijebite suhu meku krpom za uklanjanje viška vlage nakon čišćenja.

### **Važno**

Upotrebljavajte neutralne deterdžente i izbjegavajte teške kemikalije za čišćenje, jake deterdžente za domaćinstvo ili proizvode koji sadrže abrazive, jer to utječe na izgled uređaja i time možete ukloniti otisnuti materijal na upravljačkoj ploči i tako poništiti jamstvo.

## FILTRI S MREŽICOM ZA MASNOĆE

Filtre s mrežicom možete očistiti ručno. Umočite ih otprilike tri minute u vodu s deterdžentom za otapanje masnoća, a zatim ih lagano iščetkajte mekanom četkom. Ne pritišćite previše da ne biste oštetili filtre. (Ostavite da se osuše prirodnim putem, podalje od izravne Sunčeve svjetlosti)

Filtre treba prati odvojeno od posuđa i kuhinjskog pribora. Ne preporučuje se uporaba sredstva za ispiranje.

- Uklanjanje filtara prema uputama na Sl. 7.
- Ne rabite abrazivne deterdžente jer ćete tako oštetiti napu.

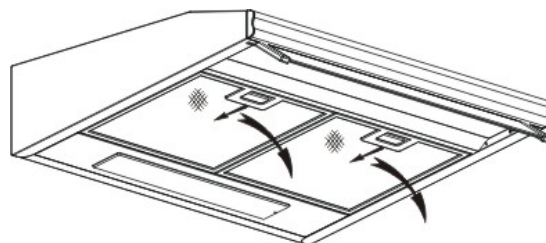

Sl. 7

## UGRADNJA FILTARA S MREŽICOM ZA MASNOĆE

- Slijedite sljedeća četiri koraka za ugradnju filtara.
  - Stavite filtar pod kutom u utore na stražnjoj strani nape.
  - Pritisnite gumb na ručki filtra.
  - Otpustite ručku kada filtar upadne u položaj mirovanja.
  - Ponovite postupak za ugradnju svih filtara.

## UGLJENI FILTAR

Filtar od aktivnog ugljena može se upotrijebiti za sprječavanje širenja neugodnih mirisa. Filtar od aktivnog ugljena normalno treba promijeniti nakon tri do šest mjeseci, ovisno o vašim navikama kuhanja. Postupak ugradnje filtra od aktivnog ugljena objašnjen je u nastavku.

Da biste ugradili filtar od aktivnog ugljena, prvo morate odvojiti aluminijski filtar. Prvo pažljivo otvorite poklopac od nehrđajućeg čelika, a zatim pritisnite lokot aluminijskog filtra i izvucite ga.

1. Stavite ugljeni filtar na stražnju stranu aluminijskog filtra.
2. Umetnite čeličnu žicu u okvir aluminijskog filtra, po jednu sa svake strane. Trebate je saviti da biste je umetnuli na drugi kraj okvira.
3. Pobrinite se da čelična žica pričvršćuje ugljeni filtar na aluminijski filtar.

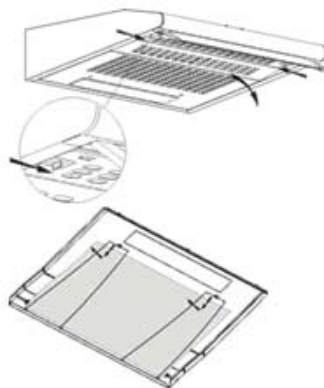

## NAPOMENA:

- Filtar mora biti sigurno zaključan. Inače bi mogao olabaviti i prouzročiti opasne situacije.
- Kada je filter od aktivnog ugljena pričvršćen, usisna je snaga manja.

## ZAMJENA ŽARULJE

|   |  |
|---|--|
| <p>Važno:</p>  | <ul style="list-style-type: none"><li>✧ Žarulju trebaju zamijeniti proizvođač, njegov serviser ili osobe sličnih kvalifikacija.</li><li>✧ Uvijek isključite napajanje prije izvođenja bilo kojih radnji na uređaju. Kada rukujete žaruljom, pričekajte da se potpuno ohladi prije nego što dođe u izravan doticaj s rukama.</li><li>✧ Kada rukujete žaruljama upotrijebite krpu ili stavite rukavice da znoj ne bi došao u doticaj sa žaruljom budući da joj to smanjuje vijek trajanja.</li></ul> |
|---|--|

## Mijenjanje svjetla

Odvijačem olabavite samourezni vijak ST4\*8MM (dva kom) s rasvjetne ploče i izvucite rasvjetnu opremu. Otvorite priključnu kutiju koja je spojena žicom, odspojite žični poveznik i zamijenite svjetiljku.

- Šifra ILCOS D za ovu svjetiljku je: **DBS-2.5/65-H-120/33**
- moduli LED –pravokutna svjetiljka
- Najveća snaga: 2,5 W
- Područje napona: AC 220 – 240 V
- Dimenzije:

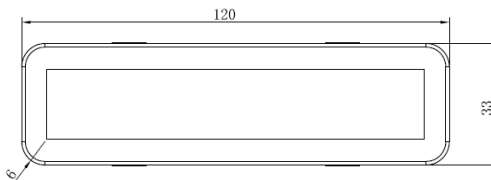
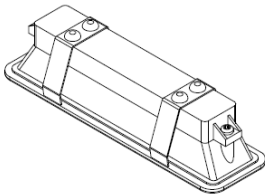

## ZAŠTITA OKOLIŠA:

|   |   |
|---|---|
|  | <p>Ovaj je proizvod označen simbolom za selektivno razvrstavanje otpadne elektroničke opreme. To znači da se ovaj proizvod ne smije odlagati s otpadom iz domaćinstva, nego ga treba zbrinuti sukladno sustavu za selektivno prikupljanje prema Direktivi br. 2012/19/EU. Nakon toga se reciklira ili rastavlja radi svođenja utjecaja na okoliš na najmanju moguću mjeru. Električni i elektronički proizvodi potencijalno su opasni za okoliš i ljudsko zdravlje zbog prisutnosti opasnih tvari. Više informacija mogu vam pružiti lokalna ili regionalna nadležnih tijela.</p> |
|---|---|

## NAPOMENA:

U nastavku je prikazano kako smanjiti ukupan utjecaj postupka kuhanja (tj. uporabe energije) na okoliš.

- (1) Ugradite napu za štednjak na pravo mjesto s propisnim provjetranjem.
- (2) Redovito čistite napu za štednjak radi sprječavanja blokiranja zračnog puta.
- (3) Ne zaboravite isključiti svjetlo nape za štednjak nakon kuhanja.
- (4) Ne zaboravite isključiti napu za štednjak nakon kuhanja.

## **INFORMACIJE O RASTAVLJANJU**

Ne rastavljajte uređaj na način koji nije prikazan u korisničkom priručniku. Korisnik ne smije rastavljati uređaj. Na kraju radnog vijeka uređaj se ne smije odložiti s otpadom iz domaćinstva. Vaše lokalno nadležno tijelo ili njegov predstavnik mogu vam dati savjete o recikliranju.



# Kuhane jedi

## Navodila za uporabo

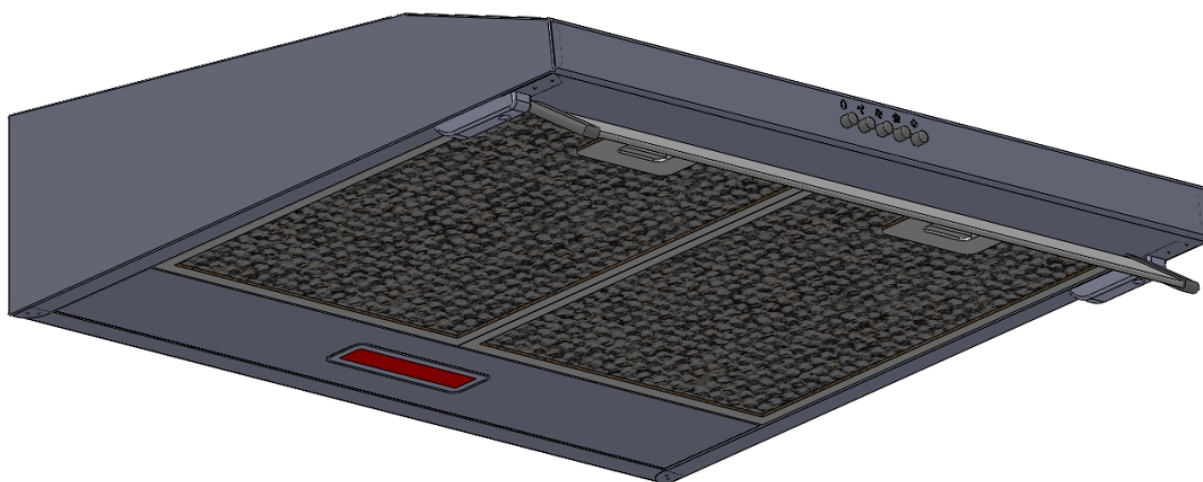

## Vsebina

|         |                                     |
|---------|-------------------------------------|
| 1 ..... | Varnostna navodila                  |
| 2 ..... | Namestitev                          |
| 3 ..... | Začetek uporabe vaše kuhinjske nape |
| 4 ..... | Odpravljanje težav                  |
| 5 ..... | Vzdrževanje in čiščenje             |
| 6 ..... | Varstvo okolja                      |

## VARNOSTNA NAVODILA

V teh navodilih smo opisali pravilno namestitvev in uporabo vaše kuhinjske nape. Prosimo vas, da jih natančno preberete, tudi če izdelek že poznate. Navodila shranite na varno mesto, kjer bodo na voljo za kasnejšo uporabo.

### Nikoli ne:

- Ne uporabljajte kuhinjske nape brez maščobnega filtra, ali če je na filtru preveč maščobe!
- Ne nameščajte je nad štedilnik z žarom na visokem nivoju.
- Ne puščajte ponev, v katerih cvrete jedi, brez nadzora, ker lahko razgreta maščoba ali olja zagorijo.
- Nikoli ne puščajte odprtega ognja pod nabo.



- Če je kuhinjska napa poškodovana, je ne uporabljajte.
- Pod kuhinjsko nabo ne flambirajte.
- **PREVIDNO:** Dostopni deli se lahko med uporabo kuhalnika močno segrejejo.
- Minimalna razdalja med površino kuhalnika, na katero postavite posodo, in najnižji del nape. (Če je kuhinjska napa nad plinskim štedilnikom, mora biti ta razdalja najmanj 65 cm)
- Zrak ne sme biti speljan v dimno cev, ki se uporablja za izpuh plinskih naprav ali naprav na druga goriva.



### Vedno:

- **Pomembno!** Med nameščanjem in vzdrževalnimi deli, kot je na primer tudi menjava žarnice, vedno izklopite električno napajanje.
- Kuhinjsko nabo morate namestiti v skladu z navodili za namestitvev in nadaljnjimi ukrepi.
- Celotno namestitvev lahko opravi samo kompetentna oseba oz. strokovno usposobljen električar.
- Prosimo vas, da embalažo previdno odložite med odpadke. Lahko predstavlja nevarnost za otroke.
- Bodite pozorni na ostre robove kuhinjske nape, zlasti med nameščanjem in čiščenjem.
- Če je kuhinjska napa nad plinskim štedilnikom, je minimalna razdalja med površino štedilnika, na katero postavite posodo, in najnižjim delom kuhinjske nape:

|                               |       |
|-------------------------------|-------|
| Plinski štedilnik:            | 75 cm |
| Električni štedilnik:         | 65 cm |
| Štedilnik na premog ali olje: | 75 cm |
- Zagotovite, da napeljava ne bo imela ostrejših kotov od 90 stopinj, ker bi bila učinkovitost kuhinjske nape močno zmanjšana.
- **POZOR:** Če vijakov ali delov za pritrditev ne namestite v skladu z navodili, obstaja električna nevarnost

## Vedno:

- Če kuhate na plinskem štedilniku, posode in ponve pokrijte s pokrovko.
- Ko je v načinu odvajanja, kuhinjska napa odstranjuje zrak iz prostora. Ne pozabite na ustrezno zračenje. Kuhinjska napa s prostora odstrani vonjave, ne pa tudi pare.
- Kuhinjska napa je primerna samo za uporabo v gospodinjstvih.



- Če je električni kabel poškodovan, ga mora zamenjati proizvajalec, serviser ali podobno kvalificirana oseba, da preprečite morebitne nevarnosti.
- Ta aparat lahko uporabljajo otroci, starejši od 8 let, ter osebe z zmanjšanimi fizičnimi, senzoričnimi ali umskimi sposobnostmi ali s pomanjkljivimi izkušnjami in znanjem, vendar samo pod ustreznim nadzorom ali če imajo navodila za varno uporabo naprave in če razumejo morebitne nevarnosti. Otroci naj se z aparatom ne igrajo. Brez nadzora otroci nape ne smejo čistiti in na njej ne smejo izvajati vzdrževalnih del.



- Pozor: Preden dostopate do terminalov, morate izključiti vsa napajanja.

## Vedno:

- Pozor: Napa in njeni dostopni deli se med delovanjem močno segrejejo. Bodite pozorni in ne dotikajte se vročih delov. Otroci, mlajši od 8 let, ne smejo biti v bližini kuhinjske nape, razen pod stalnim nadzorom.
- V prostoru mora biti zagotovljeno primerno zračenje, če kuhinjsko nabo uporabljate hkrati s štedilnikom na plin ali na drugo gorivo.
- Obstaja nevarnost požara, če nape ne čistite v skladu z navodili
- Odvod zraka mora biti urejen v skladu s pravili.
- Nabo redno čistite, pri čemer pa upoštevajte navodila v poglavju VZDRŽEVANJE.
- Podrobnosti načina in časovni intervali čiščenja so predstavljeni v poglavju o vzdrževanju in čiščenju v navodilih za uporabo.
- Podrobnosti načina in časovni intervali čiščenja so predstavljeni v poglavju o vzdrževanju in čiščenju v navodilih za uporabo.
- Brez nadzora otroci nape ne smejo čistiti in na njej ne smejo izvajati vzdrževalnih del.
- Ko hkrati delujejo kuhinjska napa in kuhinjski aparati, ki se napajajo razen z elektriko tudi z drugo energijo, negativni tlak v prostoru ne sme preseči 4 Pa (4 x 10<sup>-5</sup> bar).
- POZOR: Nevarnost požara: ne hraniti stvari na kuhlani površini.
- Ne uporabljajte parnega čistilnika.
- NIKOLI ognja ne poskušajte pogasiti z vodo, ampak izklopite aparat in nato ogenj pokrijte npr. s pokrovom ali protipožarno odejo.

## **NAMESTITEV (ODVOD ZRAKA IZ PROSTORA)**

Če speljete odvod zraka iz hiše ven, lahko svojo kuhinjsko napo povežete kot prikazuje slika spodaj z napeljavo za odvod (emajl, aluminij, fleksibilne cevi ali ne gorljivi materiali z notranjim premerom 120/120 mm)

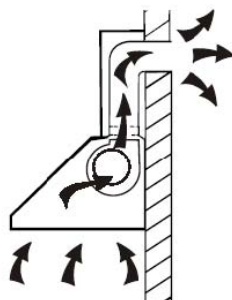

1. Pred namestitvijo napo izklopite in izključite z napajanja.



2. Kuhinjsko napo za optimalno učinkovitost namestite 65-75 cm nad kahalno površino. Glej sl. 1

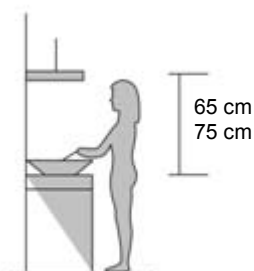

Sl. 1

3. Za namestitev na steno izvrtajte 4 luknje s  $\varnothing$  8 mm na primerno mesto glede na razdaljo centra od luknjo na zadnji strani nape. Glej sl. 2

4. V luknje namestite vložke.

5. Vijake namestite v vložke in jih privijte.

6. Napo namestite na pritrjene vijake.

7. Potem s priloženimi dodatki privijte vijaka v dve luknji v notranji strani nape in nato vijaka privijte, da bosta fiksirala napo na steno.

8. Enosmerni ventil namestite na napo.

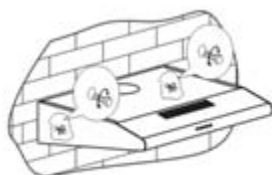

Sl. 2

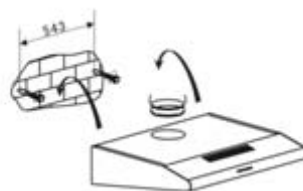

60 cm

Metoda B glej sl. 3:

1. Izvrtajte 4 luknje s  $\varnothing$  6 mm na viseči omarico spodaj.

2. Enosmerni ventil priključite na izhod zraka nape, nato namestite napo na spodnji del omarice in napo pritrdite s 4 priloženimi vijaki.
3. Ustrezni del namestite na spodnji del nape, da boste ohranili odprtino med zadnjim delom nape in omarico.

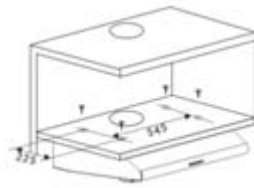

60 cm

Ne pozabite: Obstajata dva načina odzračevanja, vključno z 'vodoravnim odzračevanjem' in 'navpičnim odzračevanjem'. Prosimo vas, da ste med nameščanjem nape pozorni na odzračevanje.

Vodoravno odzračevanje: Glej sl. 4 A, uporabite pokrov, da zatesnite izhod na vrhu, nato se bo zrak lahko odvajal od zadaj.

Navpično odzračevanje: Glej sl. 4B, uporabite pokrov, da zatesnite izhod na vrhu, nato se bo zrak lahko odvajal z vrha.

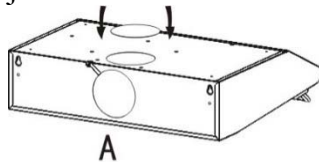

A

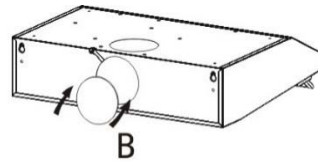

B

Sl. 4

## Nastavitve odzračevanja

Zunanje odzračevanje: Stikalo namestite na zunanje odzračevanje (sl. 5A), namestite izhod, vklopite napo in zrak bo speljan ven skozi odvod.

Notranja ventilacija: Stikalo namestite na notranjo ventilacijo (sl. 5B), namestite pokrov izhoda, vklopite napo in zrak bo speljan skozi notranji odvod.

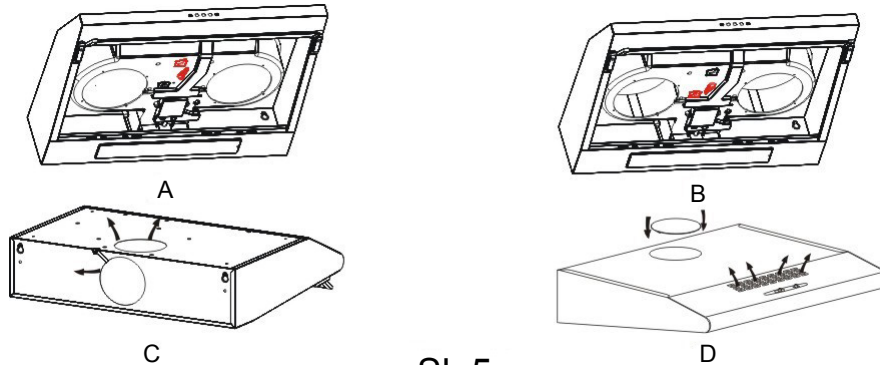

Sl. 5

|  |  |
|--|--|
| <p>POZOR:</p>  | <ul style="list-style-type: none"><li>➤ Iz varnostnih razlogov uporabljajte vijake za pritrditev ali montažo, ki jih priporočamo v navodilih za uporabo.</li><li>➤ Če vijakov ali delov za pritrditev ne namestite v skladu z navodili, obstaja električna nevarnost</li></ul> |
|--|--|

## Začetek uporabe vaše kuhinjske nape

### Pritisnite gumb

- Pritisnite gumb "Stop" in motor se zaustavi.
- Pritisnite gumb "Počasi" in motor bo deloval počasi.
- Pritisnite gumb "Srednje" in motor bo deloval s srednjo hitrostjo.
- Pritisnite gumb "Hitro" in motor bo deloval hitro.
- Pritisnite gumb "Luč" in obe luči bosta zasvetili. Pritisnite gumb še enkrat in luči prenehata svetiti

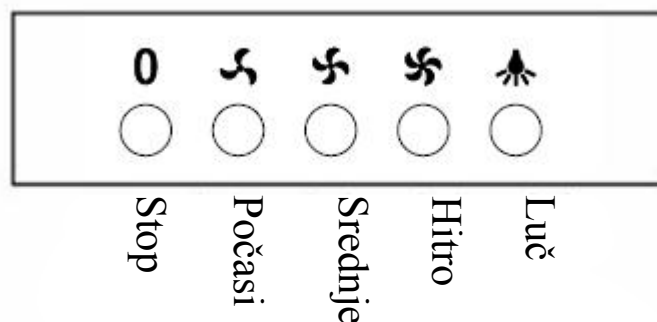

Sl 6

## **ODPRAVLJANJE NAPAK**

| <b>Napaka</b>                 | <b>Možen vzrok</b>   | <b>Rešitev</b>  |
|-------------------------------|--|---|
| Luč sveti, motor pa ne deluje | Stikalo ventilatorja izklopljeno                                 | Izberite položaj stikala ventilatorja.                                    |
|                               | Preklop ventilatorja ni uspel                                    | Obrnite se na servisni center.  |
|                               | Napaka motorja   | Obrnite se na servisni center.  |
| Luč ne deluje, motor tudi ne. | Napaka na varovalkah   | Ponastavite/Zamenjajte varovalke.   |
|                               | Električni kabel je izključen                                    | Ponovno vključite kabel v električni vtič. Vključite električno napetost. |
| Puščanje olja                 | Enosmerni ventil in izhod nista dobro zatesnjena                 | Vzemite enosmerni ventil in zatesnite s tesnilnim sredstvom.              |
|                               | Puščanje povezave odvoda in pokrova                              | Zatesnite priključek odvoda.  |
| Luči ne delujejo.             | Okvarjene žarnice ali z napako                                   | Zamenjate žarnice ponavodilih.  |
| Nezadostno sesanje            | Razdalja med kuhinjsko napo in plinskim štedilnikom je prevelika | Napo nastavite na pravilno razdaljo.                                      |
| Kuhinjska napa se nagiba.     | Vijaki za pritrditev niso dovolj pritrjeni                       | Pritrdite viseč vijak, da bo vodoraven.                                   |

### **POZOR:**



Vsa električna popravila aparata morajo biti skladna z lokalnimi, državnimi in zveznimi zakoni. V primeru dvomov se obrnite na servisni center preden začnete z deli. Vedno najprej izključite napo iz električne napetosti, če jo odpirate.

## **VZDRŽEVANJE IN ČIŠČENJE**

### **Pozor:**

- Pred vzdrževalnimi deli ali čiščenjem je treba kuhinjsko napo izključiti iz električnega napajanja. Kuhinjsko napo izključite iz stenske vtičnice in vtič umaknite.
- Zunanje površine so občutljive na praske in odrgnine, zato upoštevajte navodila za čiščenje, da bo najboljši možen rezultat dosežen brez škode.



### **SPLOŠNO**

Čiščenje in vzdrževalna dela se smejo izvajati, ko je napa hladna, zlasti med čiščenjem. Na površini nape ne puščajte bazičnih ali kislih snovi (limonin sok, kis itd.).

### **NERJAVNO JEKLO**

Nerjavno jeklo je treba redno čistiti (npr. tedensko) za njegovo dolgo življenjsko dobo. Osušite s čisto mehko krpo. Uporabi se lahko posebna tekočina za nerjavno jeklo.

### **POZOR:**

Pri brisanju nerjavnega jekla morate preprečiti neželene praske in spraskan videz.



## **POVRŠINA NADZORNE PLOŠČE**

Nadzorno ploščo lahko čistimo s toplo milnico. Krpa mora biti čista in dobro ožeta. Odvečno vlago po čiščenju odstranite z mehko čisto krpo.

### **Pomembno**

Čistite z nevtralnimi detergenti in ne uporabljajte ostrih kemikalij, močnih gospodinjskih detergentov ali abrazivnih izdelkov, ker lahko poškodujejo videz nape in potencialno lahko odstranijo natisnjene napise na nadzorni plošči in zaradi njih lahko preneha veljati garancija.

## MREŽASTI MAŠČOBNI FILTER

Mrežaste filtre lahko čistite ročno. Namočite za 3 minute v vodo z detergentom, ki topi maščobo, nato jih na rahlo skrtačite z mehko krtačo. Ko krtačite, ne pritiskajte preveč, ker boste napo poškodovali. (Posušite naravno, ne neposredno na soncu)

Filtre pomivajte ločeno od pribora in kuhinjske posode. Priporočamo, da ne uporabljate sredstev za izpiranje.

Odstranite filtre kot je prikazano spodaj na sliki. 7.

- Ne uporabljajte abrazivnih detergentov, ker lahko napo poškodujete.

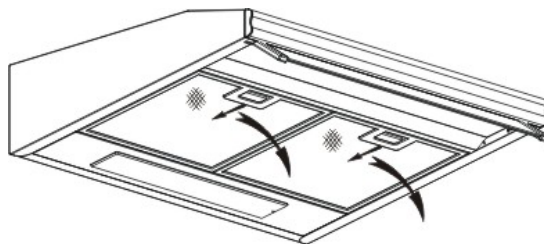

Sl. 7

## NAMEŠČANJE MREŽASTEGA MAŠČOBNEGA FILTRA

- Filtre namestite v naslednjih korakih.
  - Namestite filtre v reže na zadnji strani nape.
  - Pritisnite gumb na ročaj filtra.
  - Sprostite ročaj, ko je filter nameščen na položaj.
  - Postopek ponovite za vse filtre.

## FILTER Z OGLJEM

Filter z aktivnim ogljem se lahko uporablja proti neprijetnim vonjem. Običajno je treba filter z ogljem zamenjati na tri ali šest mesecev, odvisno od kuharskih navad. Postopek namestitve filtrov z aktivnim ogljem je opisan spodaj.

Da boste lahko namestili filter z aktivnim ogljem, morate najprej umakniti aluminijasti filter. Najprej previdno odprite pokrov iz nerjavnega jekla, nato pritisnite odklep aluminijastega filtra in ga odstranite.

1. Filter z ogljem namestite na hrbtno stran aluminijastega filtra.
2. Vstavite jekleno žico v okvir aluminijastega filtra, po eno na vsako stran. Treba jo bo upogniti, da jo boste lahko vstavili v drugi konec okvirja.
3. Prepričajte se, da bo jeklena žica pritrjevala filter z ogljem na aluminijasti filter.

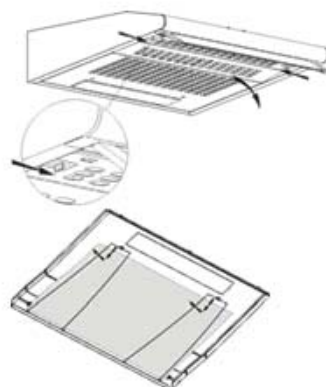

## POZOR:

- Prepričajte se, da je filter varnostno blokiran. V nasprotnem filter ne bo pritrjen in bo predstavljal nevarnost.
- Ko je dodan filter z aktivnim ogljem, bo moč sesanja manjša.

## MENJAVA ŽARNICE

|   |   |
|---|---|
| <p>Pomembno</p>  | <ul style="list-style-type: none"><li>✧ Žarnico mora zamenjati proizvajalec, serviser ali podobno kvalificirana oseba.</li><li>✧ Vedno najprej izklopite električno napetost in se šele nato lotite del na aparatu. Ko menjate žarnico, se najprej prepričajte, da se bo popolnoma ohladila, šele nato se jo lahko dotikate.</li><li>✧ Ko delate s sijalkami, jih držite s krpo ali rokavicami, da ne bodo prišle v stik z znojem, ker bi se tako skrajšala življenjska doba sijalke.</li></ul> |
|---|---|

### Zamenjava žarnice

\*Uporabite izvijač za ST4\*8MM samovrezne vijake (2 kosa) s panela luči, odstranite vpenjala luči. Odprite škatlo, ki je povezana z žico, izključite žico in zamenjajte luč.

• ILCOS D koda za to luč je: DBS-2.5/65-H-120/33

- Moduli LED – pravokotna luč
- Maks. watt: 2.5 W
- Obseg napetosti: AC 220-240V
- Dimenzije:

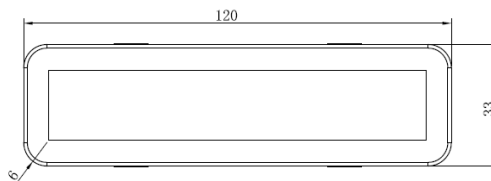
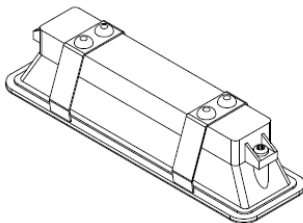

## VARSTVO OKOLJA:

|   |   |
|---|---|
|  | <p>Izdelek je označen s simbolom selektivnega ločevanja elektronskih odpadkov. To pomeni, da izdelka ne smemo odlagati med gospodinjske odpadke, ampak ga je treba odložiti v sistem selektivnega zbiranja odpadkov v skladu s smernico 2012/19/ES. Nato ga lahko recikliramo ali razgradimo, da bo vpliv na okolje zmanjšan na minimum, električni in elektronski izdelki so potencialno nevarni za okolje in zdravje ljudi zaradi nevarnih snovi. Za več informacij se obrnite na svoje lokalne ali regionalne oblasti.</p> |
|---|---|

### POZOR:

V nadaljevanju je prikazano, kako zmanjšamo celotni vpliv na okolje (uporabo energije) med kuhanjem).

- (1) Kuhinjsko napo namestite na primerno mesto z zadostnim zračenjem.
- (2) Kuhinjsko napo redno čistite, da se zračne poti ne bodo blokirale.
- (3) Po kuhanju ne pozabite izključiti luči v napi.
- (4) Po kuhanju ne pozabite izključiti nape.

## **INFORMACIJE O RAZGRAJEVANJU**

Nape ne razgradite drugače, kot je prikazano v navodilih za uporabo. Nape ne more razgraditi uporabnik. Po koncu življenjske dobe je ne smete odložiti med gospodinjske odpadke. Za nasvet se lahko obrnete na svoje lokalne oblasti ali na podjetje za recikliranje

# Kuhinjski aspirator

## Uputstvo

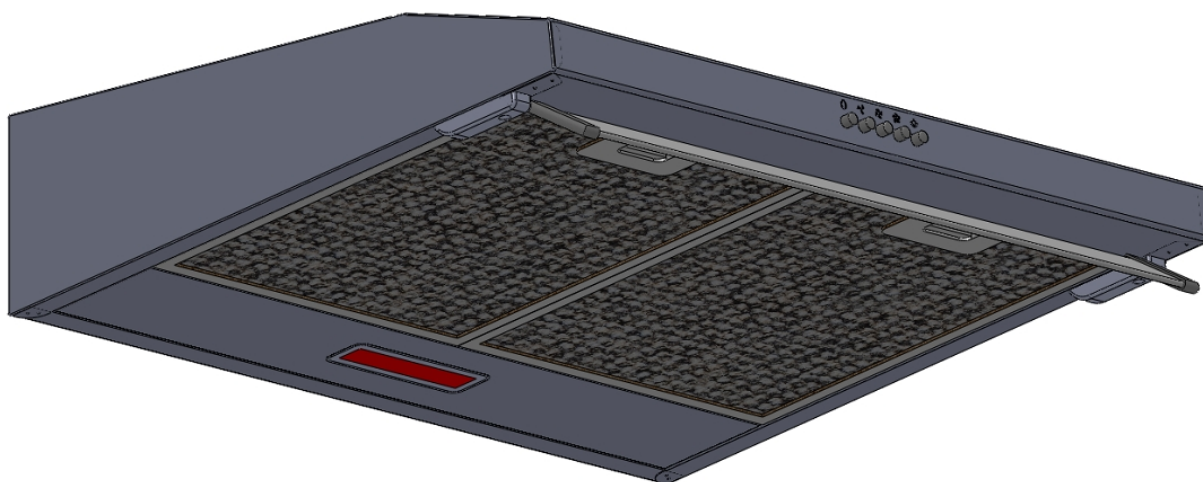

## Sadržaj

|         |                       |
|---------|-----------------------|
| 1 ..... | Bezbednosnauputstva   |
| 2 ..... | Montaža               |
| 3 ..... | Pokretanjeaspiratora  |
| 4 ..... | Rešavanjeproblema     |
| 5 ..... | Održavanjeičišćenje   |
| 6 ..... | Zaštitaživotnesredine |

## **BEZBEDNOSNA UPUTSTVA**

Ovo uputstvo objašnjava kako se aspirator montira i koristi i molimo vas da ga pažljivo pročitate pre nego što počnete da ga koristite čak i ako ste već upoznati s ovim proizvodom. Ovo uputstvo treba čuvati na sigurnom mestu da bi se kasnije moglo koristiti.

### **Šta nikada ne treba raditi:**

- Nemojte pokušavati da koristite aspirator bez filtera za masnoću niti ako su filteri previše zamašćeni!
- Nemojte postavljati aspirator iznad šporeta sa jakim efektom grila.
- Nemojte ostavljati tiganj bez nadzora dok ga koristite jer se vrela mast ili ulje mogu zapaliti.
- Nikada nemojte stavljati otvoreni plamen ispod aspiratora.



- Ako je aspirator oštećen nemojte pokušavati da ga koristite.
- Nemojte flambirati jela ispod aspiratora.
- **UPOZORENJE:** Prilikom korišćenja kuhinjskih aparata pristupačni delovi aspiratora mogu postati vreli.
- Minimalna udaljenost između površine za kuvanje na šporetu i najnižeg dela aspiratora. (Kada se aspirator nalazi iznad uređaja na kom se koristi plin, udaljenost treba da bude najmanje 65 cm)
- Vazduh ne sme biti ispuštan kroz otvor koji se koristi za odvod dima iz uređaja na gas ili druga goriva.

Šta  
uvek  
treba  
uraditi:



- **Važno!** Tokom montaže i održavanja, kao što je na primer prilikom zamene sijalice, uvek isključite napajanje.

- Aspirator mora biti postavljen u skladu sa uputstvima za montažu i svim merama.
- Celokupnu montažu mora izvršiti za to osposobljena osoba ili kvalifikovani električar.
- Molimo vas da materijal u kom je aspirator bio zapakovan pažljivo odložite. Opasan je za decu.
- Obratite pažnju na oštre ivice aspiratora, naročito tokom montaže i čišćenja.
- Kada se aspirator nalazi iznad uređaja na kom se koristi plin, minimalna udaljenost između površine za kuvanje na šporetu i najnižeg dela aspiratora mora biti:  
Šporeti na plin: 75 cm  
Električni šporeti: 65 cm  
Šporeti na uglj ili naftu: 75 cm
- Postarajte se da crevo ne bude savijeno više od 90 stepeni jer to smanjuje efikasnost aspiratora.
- Upozorenje: Propust da se šrafovi i delovi za pričvršćivanje koriste u skladu sa ovim uputstvima može prouzrokovati električne opasnosti

## Šta uvek treba uraditi:

- Kada koristite šporet na plin uvek stavljajte poklopce na šerpe i tiganje.
- Kada je u režimu izvlačenja, aspirator izvlači vazduh iz prostorije. Proverite da li su ispoštovane sve mere za ventilaciju. Aspirator uklanja neprijatne mirise iz prostorije ali ne i paru.
- Aspirator je samo za kućnu upotrebu.



- Ako je napojni kabal oštećen, mora ga zameniti proizvođač, osoba koju proizvođač za to koristi ili osoblje koje je za to obučeno, kako bi se sprečile nezgode.
- Ovaj uređaj smeju koristiti deca od 8 i više godina, kao i osobe čije su fizičke, čulne ili mentalne sposobnosti smanjene ili kojima nedostaje iskustvo i znanje ukoliko im se obezbedi odgovarajući nadzor ili uputstva o bezbednom korišćenju ovog uređaja i ukoliko su upoznati s potencijalnim opasnostima. Deca se ne smeju igrati s ovim uređajem. Čišćenje i održavanje ne treba da obavljaju deca bez nadzora.



- Upozorenje: Pre pristupa terminalima sva strujna kola treba da budu isključena.

## Šta uvek treba uraditi:

- Upozorenje: Tokom rada ovaj uređaj i njegovi pristupačni delovi mogu postati vrela. Pazite da ne dotičete grejne elemente. Deci ispod 8 godina starosti ne treba dozvoliti pristup osim ako su pod konstantnim nadzorom.
- Kada aspirator radi u isto vreme kad i uređaji na plin ili druga goriva, u prostoriji treba da ima dovoljno ventilacije.
- Ukoliko se čišćenje ne obavlja u skladu sa uputstvima, postoji opasnost od požara.
- Mora biti udovoljeno propisima koji se odnose na izvlačenje vazduha.
- Uređaj čistite periodično koristeći način opisan u poglavlju ODRŽAVANJE.
- Iz bezbednosnih razloga koristite samo one šrafove za pričvršćivanje ili montiranje koji su istih mera koje su preporučene u ovom uputstvu.
- Što se tiče detalja o načinu i učestalosti čišćenja, pogledajte u ovom priručniku deo o održavanju i čišćenju.
- Čišćenje i održavanje ne treba da obavljaju deca bez nadzora.
- Kada aspirator radi istovremeno sa uređajima koji koriste energiju koja nije električna, negativni pritisak u prostoriji ne sme preći 4 Pa ( $4 \times 10^{-5}$  bara).
- UPOZORENJE: Opasnost od požara: ne odlažite predmete na površine za kuvanje.
- Ne sme se koristiti parni čistač.
- NIKADA nemojte pokušavati da ugasite požar vodom već isključite uređaj i pokrijte plamen na primer poklopcem ili protivpožarnim prekrivačem.



## **MONTAŽA (SPOLJNA VENTILACIJA)**

Ako imate otvor koji vodi van prostorije, vaš aspirator se može, u skladu s donjom slikom, priključiti na taj otvor pomoću creva za izvlačenje (emajl, aluminijum, fleksibilno crevo ili nezapaljiv materijal unutrašnjeg prečnika od 120/150 mm)

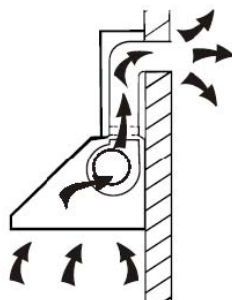

1. Pre montaže isključite uređaj i izvucite kabal iz utičnice.



2. Aspiratori daju najbolje rezultate kada su montirani na 65-75 cm od površine za kuvanje. Videti sliku 1

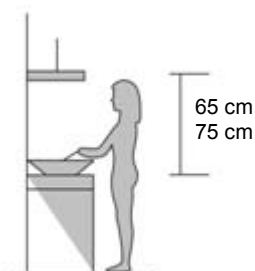

SLIKA 1

3. Da biste aspirator montirali na zid, izbušite 4 rupe od  $\text{Ø } 8 \text{ mm}$  na odgovarajućem mestu u skladu sa središnjim rastojanjem rupa na poledini aspiratora. Videti sliku 2

4. Postavite tiplove u rupe.

5. Postavite šrafove u tiplove i ušrafite ih.

6. Stavite aspirator na šrafove.

7. Zatim koristite priloženu dodatnu opremu kako biste ušrafili šrafove u dve rupe unutar aspiratora i dotegli ih da biste pričvrstili aspirator za zid.

8. Postavite jednosmerni ventil na aspirator.

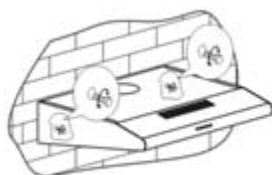

SLIKA 2

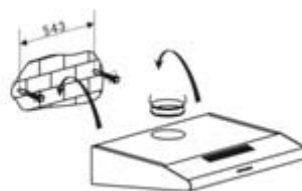

60 cm

Način B. Videti sliku 3:

1. Izbušite 4 rupe od  $\text{Ø } 6 \text{ mm}$  na dnu viseće vitrine.

2. Postavite jednosmerni ventil na izlaz za vazduh na aspiratoru, zatim montirajte aspirator na dno vitrine tako što ćete ga pričvrstiti pomoću 4 priložena šrafa.
3. Montirajte prilagođenu ploču na dno aspiratora kako biste izbegli razmak između leđa aspiratora i vitrine.

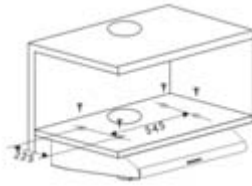

60 cm

Buka: Postoje 2 načina ventilacije, a to su „horizontalna ventilacija“ i „vertikalna ventilacija“. Obratite pažnju na način ventilacije prilikom montaže.

Horizontalna ventilacija: Videti sliku 4A. Koristite poklopac da biste zatvorili gornji otvor kako bi vazduh izlazio na otvor pozadi.

Vertikalna ventilacija: Videti sliku 4B. Koristite poklopac da biste zatvorili otvor pozadi kako bi vazduh izlazio na gornji otvor.

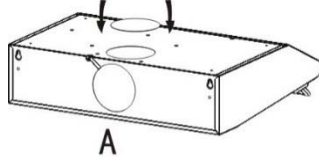

A

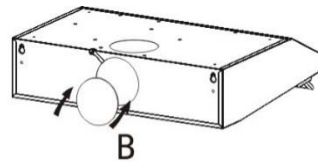

B

Slika 4

## Podešavanje ventilacije

Spoljašnja ventilacija: Podesite regulator na spoljašnji položaj (slika 5A), postavite poklopac za odvod, pokrenite aspirator i vazduh će izlaziti na spoljni odvod.

Unutrašnja ventilacija: Podesite regulator na unutrašnji položaj (slika 5B), postavite poklopac za odvod, pokrenite aspirator i vazduh će izlaziti na unutrašnji odvod.

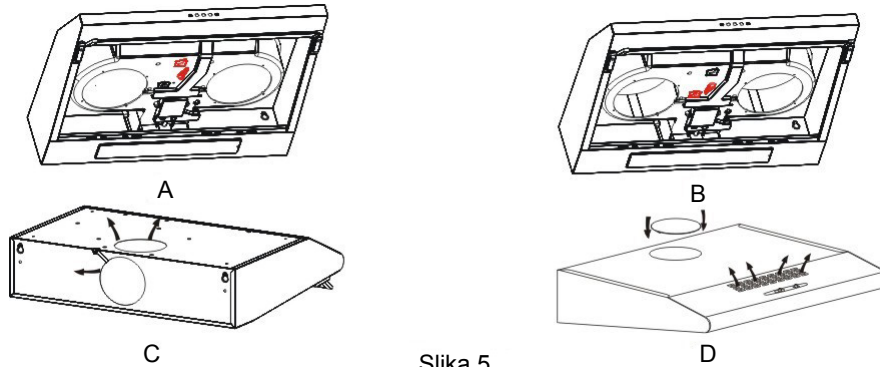

Slika 5

### UPOZORENJE:



- Iz bezbednosnih razloga koristite samo one šrafove za pričvršćivanje ili montiranje koji su istih mera koje su preporučene u ovom uputstvu.
- Propust da se šrafovi ili delovi za pričvršćivanje koriste u skladu sa ovim uputstvima može prouzrokovati električne opasnosti.

## Pokretanje aspiratora

### Tasteri

- Pritiskom na dugme „Stop“ motor se zaustavlja.
- Pritiskom na dugme „Low“ motor radi malom brzinom.
- Pritiskom na dugme „Mid“ motor radi srednjom brzinom.
- Pritiskom na dugme „High“ motor radi velikom brzinom.
- Pritiskom na dugme „Light“ oba svetla svetle. Ponovljenim pritiskom na ovo dugme svetla će se ugasi.

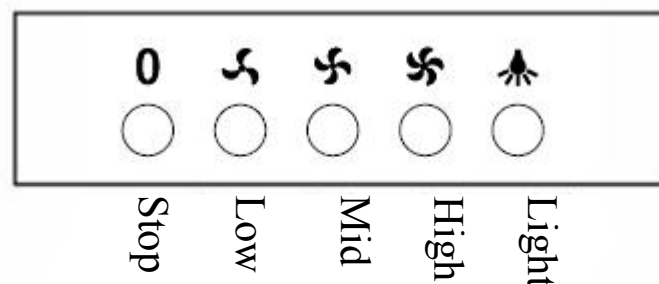

Slika 6

## REŠAVANJE PROBLEMA

| Kvar                            | Mogući uzrok  | Rešenje   |
|---------------------------------|---|---|
| Svetlo svetli ali motor ne radi | Prekidač za ventilator je isključen                         | Postaviti prekidač za ventilator u odgovarajući položaj |
|                                 | Prekidač za ventilator ne radi                              | Kontaktirati sa servisnim centrom.                      |
|                                 | Motor ne radi   | Kontaktirati sa servisnim centrom.                      |
| Svetlo ne radi, motor ne radi   | Problem s kućnim osiguračima                                | Vratiti/zameniti osigurače.                             |
|                                 | Strujni kabal labav ili isključen                           | Pričvrstiti kabal u utičnici. Uključiti u utičnicu.     |
| Curenje ulja                    | Jednosmerni ventil i odvod nisu dobro zatvoreni             | Skinuti jednosmerni ventil i staviti zaptivač.          |
|                                 | Spoj između poklopca i odžaka propušta                      | Zatvoriti odžak.  |
| Svetla ne rade                  | Sijalice su pukle/neispravne                                | Zameniti sijalice u skladu sa ovim uputstvom.           |
| Nedovoljno usisavanje           | Udaljenost između aspiratora i grejne površine je prevelika | Podesiti aspirator na ispravnu udaljenost.              |
| Aspirator je nagnut             | Šraf za pričvršćivanje nije dovoljno dotegnut               | Dotegnuti šraf kako bi aspirator stajao horizontalno.   |

### NAPOMENA:



Svaka električna popravka ovog uređaja mora biti u skladu s vašim lokalnim i državnim zakonima. Pre nego što bilo šta od gore navedenog preduzmete kontaktirajte sa servisnim centrom ukoliko niste sigurni oko nečega. Uvek isključite uređaj iz struje pre nego što ga otvorite.

## ODRŽAVANJE I ČIŠĆENJE

### Upozorenje:

- Pre održavanja ili čišćenja aspirator treba biti isključen iz struje. Zasiurajte da je aspirator isključen i da je izvučen utikač.
- Spoljašnje površine su podložne ogrebotinama i oštećenjima i zato vas molimo da sledite uputstva za čišćenje kako biste postigli najbolje moguće rezultate bez oštećenja.



### UOPŠTENO

Prilikom čišćenja i održavanja uređaj treba da bude hladan, naročito prilikom čišćenja. Nemojte ostavljati alkalne substance ili kiseline (limunov sok, sirće itd.) na površinama.

### NERĐAJUĆI ČELIK

Nerđajući čelik treba redovno čistiti (na primer sedmično) kako bi se produžio životni vek. Treba ga isušiti čistom mekom krpom. Može se koristiti tečnost posebno

namenjena nerđajućem čeliku.

**NAPOMENA:**

Postarajte se da površine od nerđajućeg čelika brišete duž teksture kako biste sprečili pojavu ogrebotina koje nastaju kada se briše i uzduž i popreko.

**POVRŠINA KONTROLNE TABLE**

Unutrašnja kontrolna tabla se može očistiti toplom sapunicom. Pre čišćenja krpa treba da bude čista i dobro isceđena. Koristite suhu meku krpu kako biste pokupili preostalu vlagu nakon čišćenja.

**Važno**

Koristite neutralne deterdžente i izbegavajte upotrebu jakih hemikalija za čišćenje, jakih deterdženata za domaćinstvo ili abrazivnih sredstava, jer to utiče na izgled uređaja i može ukloniti natpise na kontrolnoj tabli i zbog toga garancija proizvođača neće važiti.

## MREŽASTI FILTERI ZA MASNOĆU

Mrežasti filteri se mogu ručno čistiti. Potopite ih na oko 3 minuta u vodu sa deterdžentom za skidanje masnoće a zatim ih nežno izribajte mekom četkom. Nemojte previše pritiskati da biste izbegli oštećenja. (Ostavite ih da se sami osuše van direktne sunčeve svetlosti)

Filtere treba prati odvojeno od posuđa i kuhinjskog pribora. Preporučujemo da ne koristite sredstvo za ispiranje.

- Skidanje filtera kao što je prikazano na slici. 7.
- Nemojte koristiti abrazivna sredstva jer će oštetiti aspirator.

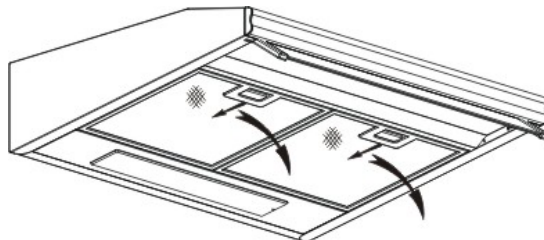

Slika 7

## MONTIRANJE MREŽASTIH FILTERA ZA MASNOĆU

- Montaža filtera u četiri koraka.
  - Postavite filter u svoje ležište u zadnjem delu aspiratora.
  - Pritisnite bravicu koja se nalazi na filteru.
  - Kada ste filter postavili u svoje ležište oslobodite bravicu.
  - Ponovite postupak dok ne montirate sve filtere.

## UGLJENI FILTER

Aktivni ugljeni filter se može koristiti za otklanjanje neprijatnih mirisa. Obično se aktivni ugljeni filter treba menjati na svakih tri do šest meseci u zavisnosti od toga koliko često kuvate. Procedura montiranja aktivnog ugljenog filtera je navedena ispod.

Da biste montirali aktivni ugljeni filter najpre odvojte aluminijumski filter. Pre svega pažljivo otvorite poklopac od nerđajućeg čelika a zatim pritisnite bravicu na aluminijumskom filteru kako biste ga odvojili.

1. Postavite ugljeni filter na zadnju stranu aluminijumskog filtera.
2. Stavite čeličnu žicu u ram aluminijumskog filtera, po jednu na svaki kraj. Morate je saviti kako bi stala na drugi kraj rama.
3. Čelična žica treba da fiksira ugljeni filter unutar aluminijumskog filtera.

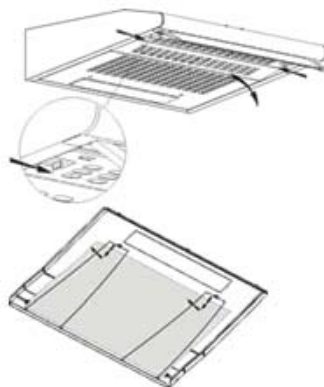

## NAPOMENA:

- Filter treba da bude dobro pričvršćen. U suprotnom će biti labav i to može predstavljati opasnost.
- Kada se aktivni ugljeni filter prikači, snaga uvlačenja će biti manja.

## ZAMENA SIJALICE

|   |   |
|---|---|
| <p>Važno:</p>  | <ul style="list-style-type: none"><li>✧ Sijalicu mora menjati proizvođač, njegov ovlašćeni serviser ili neka druga kvalifikovana osoba.</li><li>✧ Pre svakog rada na uređaju uvek treba isključiti napajanje. Kada rukujete sijalicom, pre svakog direktnog kontakta rukama sijalica mora biti potpuno hladna.</li><li>✧ Sijalicu treba držati krpom ili rukavicama kako znoj ne bi došao u kontakt sa sijalicom jer se time smanjuje njen životni vek.</li></ul> |
|---|---|

### Zamena svetla

Pomoću odvijača popustite ST4\*8MM samonarezne vijke (2 komada) s ploče za osvetljenje i skinite svetlo. Otvorite priključnu kutiju koja je povezana žicom, odvojte konektor sa žicom i zamenite lampu.

- ILCOS D kod za ovu lampu je: DBS-2.5/65-H-120/33
- LED moduli –pravougaona lampa
- Maksimalna snaga: 2.5 W
- Opseg napona: AC 220-240V
- Dimenzije:

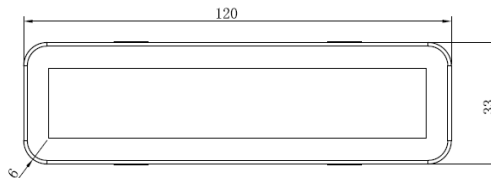
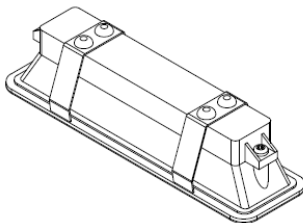

## ZAŠTITA ŽIVOTNE SREDINE:

|   |   |
|---|---|
|  | <p>Ovaj proizvod ima oznaku za selektivno razvrstavanje otpadne elektronske opreme. To znači da ovaj proizvod ne sme biti odložen zajedno s kućnim otpadom već se s njim mora postupati u skladu sa sistemom selektivnog sakupljanja koji je u skladu s direktivom 2012/19/EU. Zatim će biti recikliran ili rasklopljen kako bi što manje uticao na životnu sredinu s obzirom da su električni i elektronski proizvodi potencijalna opasnost po životnu sredinu i ljudsko zdravlje jer sadrže štetne supstance. Za više informacija kontaktirajte s nadležnima na lokalnom ili regionalnom nivou.</p> |
|---|---|

## NAPOMENA:

Kako smanjiti ukupan uticaj na životnu sredinu (na primer potrošnja energije).

- (1) Montirajte aspirator na odgovarajuće mesto gde je dobra ventilacija.
- (2) Redovno čistite aspirator kako protok vazduha ne bi bilo blokiran.
- (3) Ne zaboravite da isključite svetlo aspiratora nakon kuvanja.
- (4) Ne zaboravite da isključite aspirator nakon kuvanja.

## **INFORMACIJE ZA RASKLAPANJE**

Nemojte rasklapati uređaj drugačije od načina koji je naveden u ovom uputstvu. Uređaj ne treba da rasklapa korisnik. Na kraju životnog veka, uređaj se ne sme odlagati zajedno s kućnim otpadom. Što se tiče recikliranja posavetujte se s lokalnim nadležnima ili zastupnikom.



# Exaustor

## Manual de instruções

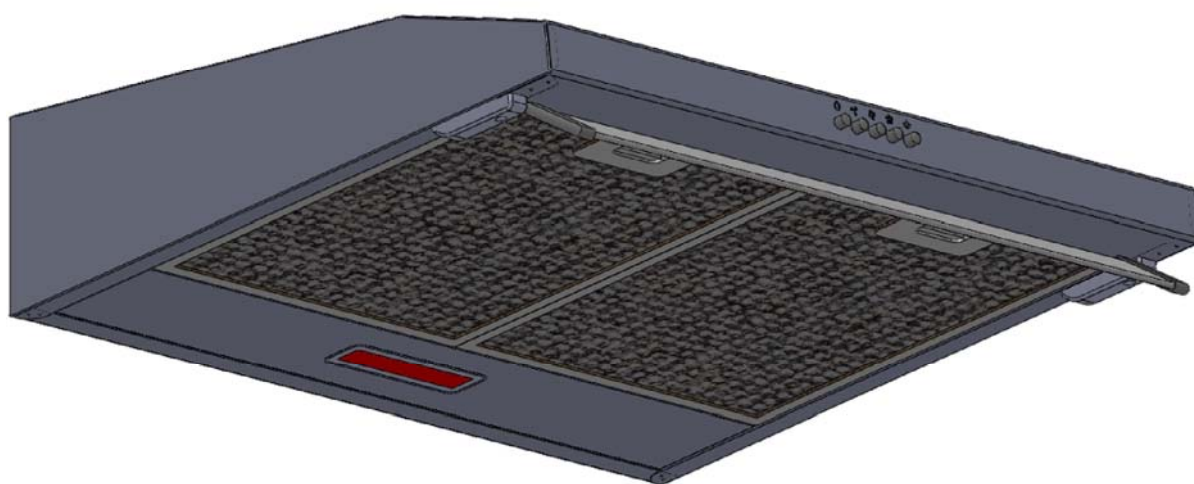

# Índice

1. ....Instruções de segurança
2. ....Instalação
3. ....Começar a utilizar o exaustor
4. ....Resolução de problemas
5. ....Manutenção e limpeza
6. ....Proteção do ambiente

## **INSTRUÇÕES DE SEGURANÇA**

Este manual explica a instalação e a utilização correta do seu exaustor, leia-o atentamente antes de usar o produto, mesmo que já esteja familiarizado com o mesmo. O manual deve ser mantido num local seguro para referência futura.

### **O que nunca deve fazer:**

- Nunca tente usar o exaustor sem os filtros de gordura ou se os filtros estiverem demasiado engordurados.
- Não instale sobre um fogão com um grelhador muito elevado.
- Não deixe frigideiras em uso sem supervisão porque gorduras ou óleos sobreaquecidos podem incendiar-se.
- Nunca deixe chamas nuas sob o exaustor.



- Se o exaustor estiver danificado, não tente utilizá-lo.
- Não flambe comida sob o exaustor.
- CUIDADO: As peças acessíveis podem tornar-se quentes quando usadas com aparelhos para cozinhar.
- A distância mínima entre a superfície de suporte para os recipientes para cozinhar no fogão e a parte mais baixa do exaustor. (Quando o exaustor estiver localizado sobre um aparelho a gás, esta distância deve ser de pelo menos 65 cm.)
- O ar não deve ser descarregado num cano de chaminé usado para evacuar fumos de eletrodomésticos que utilizem gás ou outros combustíveis



### **O que deve fazer sempre:**

- Importante! Desligue sempre a fonte de alimentação na fonte durante instalação e manutenção como, por exemplo, substituição da lâmpada.
- O exaustor tem de ser instalado em conformidade com as instruções de instalação e cumprir todas as medições indicadas.
- Todo o trabalho de instalação tem de ser realizado por uma pessoa competente ou por um electricista qualificado.
- Elimine o material da embalagem cuidadosamente. As crianças são vulneráveis a este material.
- Preste atenção às extremidades aguçadas no interior do exaustor durante a instalação e limpeza.
- Quando o exaustor estiver localizado por cima de um aparelho a gás, a distância mínima da superfície de suporte para os recipientes para cozinhar no fogão e a parte mais baixa do exaustor essa distância tem de ser:
- Fogões a gás: 75 cm Fogões elétricos: 65 cm Fogões a óleo ou carvão: 75 cm
- Certifique-se de que a canalização não tem dobras com um ângulo mais apertado que 90 graus uma vez que isto reduz a eficiência do exaustor.
- Aviso: Se os parafusos ou o dispositivo de fixação não forem montados de acordo com estas instruções, podem ocorrer riscos elétricos.

## O que deve fazer sempre:

- Coloque sempre tampas nos tachos e panelas quando estiver a cozinhar num fogão a gás.
- Quando no modo de extração, o ar na divisão está a ser removido pelo exaustor. Certifique-se de que estão a ser cumpridas as medidas de ventilação apropriadas. O exaustor remove odores da divisão mas não o vapor.
- O exaustor destina-se apenas a uso doméstico.



- Se o cabo de alimentação estiver danificado, este tem de ser substituído pelo fabricante, pelo agente de serviço ou por pessoas qualificadas similares de forma a evitar o perigo.
- Este aparelho pode ser utilizado por crianças de idade igual ou superior a 8 anos e por pessoas com capacidades físicas, sensoriais ou mentais reduzidas ou falta de experiência e conhecimento, caso lhes tenha sido fornecida supervisão ou instruções relativas à utilização do aparelho de forma segura e desde que compreendam os perigos envolvidos. As crianças não devem brincar com o aparelho. A limpeza e manutenção pelo utilizador não deve ser realizada por crianças sem supervisão.



- Aviso: Antes de obter acesso a terminais, todos os circuitos de alimentação elétrica têm de estar desligados.

## O que deve fazer sempre:

- Cuidado: O aparelho e as suas peças acessíveis podem ficar quentes durante o funcionamento. Tenha o cuidado de evitar tocar nos elementos em aquecimento. Crianças com menos de 8 anos devem manter-se afastadas a menos que estejam sob constante supervisão.
- Deverá existir uma ventilação adequada da divisão quando o exaustor estiver a ser usado ao mesmo tempo que aparelhos a queimar gás ou outros combustíveis.
- Existe o risco de incêndio se a limpeza não for realizada de acordo com as instruções.
- Os regulamentos referentes à descarga de ar têm de ser acatados.
- Limpe o seu aparelho periodicamente seguindo o método fornecido no capítulo MANUTENÇÃO.
- Por motivos de segurança, use apenas o mesmo tamanho de parafuso de montagem ou fixação recomendado neste manual de instruções.
- Em relação a dados sobre o método e sobre a frequência de limpeza, consulte a secção de manutenção e limpeza no manual de instruções.
- A limpeza e manutenção pelo utilizador não deve ser realizada por crianças sem supervisão.
- Quando o exaustor e aparelhos com fornecimento de energia que não eletricidade estiverem simultaneamente em funcionamento, a pressão negativa na divisão não deve exceder 4 Pa ( $4 \times 10^{-5}$  bar).
- AVISO: Perigo de incêndio: não guarde artigos em cima das superfícies para cozinhar.
- Não deve nunca utilizar um aparelho de limpeza a vapor.
- NUNCA tente extinguir um incêndio com água, em vez disso desligue o aparelho e, em seguida, cubra a chama com, por exemplo, uma tampa ou um cobertor antifogo.

## **INSTALAÇÃO (VENTILAÇÃO EXTERIOR)**

Se tiver uma saída para o exterior, o seu exaustor pode ser ligado como apresentado na imagem a seguir através de um tubo de extração (tubo flexível ou material não inflamável, esmalte ou alumínio com um diâmetro interior de 120/150 mm)

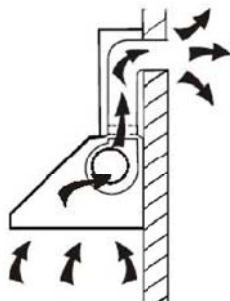

1. Antes de realizar a instalação, desligue a unidade e retire a ficha da tomada.



2. Os exaustores devem ser colocados a uma distância de 65-75 cm da superfície para cozinhar para obter um melhor resultado. Ver Fig. 1

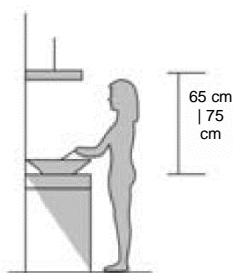

FIG. 1

3. Para instalar na parede, realize quatro furos de Ø 8 mm num local adequado de acordo com a distância do centro do orifício na parte traseira do exaustor. Ver Fig. 2

4. Insira as porcas nos orifícios.

5. Introduza os parafusos nas porcas e aperte-os.

6. Pendure o exaustor nos parafusos fixados.

7. Em seguida utilize os acessórios fornecidos em anexo para rodar os parafusos nos dois orifícios do interior do exaustor e, em seguida, fixe os parafusos para apertar o exaustor à parede.

8. Coloque a válvula unidirecional no exaustor.

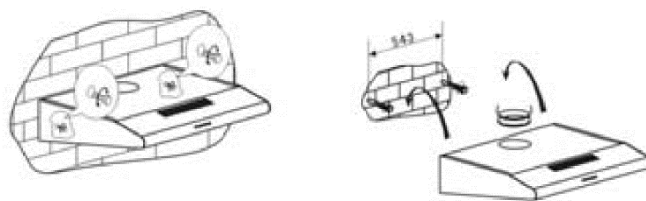
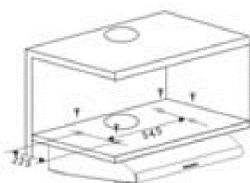

FIG. 2

60 cm

Método B Ver Fig. 3:

1. Fure quatro orifícios de  $\varnothing 6$  mm na parte inferior da armação de pendurar.
2. Coloque a válvula unidirecional na saída de ar do exaustor e, em seguida, instale o exaustor na parte inferior da armação para pendurar, e aperte o exaustor com os quatro parafusos fornecidos.
3. Instale a armação ajustada na parte inferior do exaustor para eliminar o intervalo entre a parte traseira do exaustor e a armação.



60 cm

Ruído: Existem dois métodos para ventilação, incluindo "ventilação horizontal" e "ventilação vertical". Preste atenção ao método de ventilação ao realizar a instalação.

Ventilação horizontal: Ver Fig. 4A, utilize a cobertura para vedar a saída no topo e, em seguida, o ar pode ser ventilado pela parte traseira.

Ventilação vertical: Ver Fig. 4B, utilize a cobertura para vedar a saída na parte traseira e, em seguida, o ar pode ser ventilado pelo topo.



FIG. 4

## Configuração da ventilação do ar

Ventilação exterior do ar: Rode o ajustador para a posição exterior (ver Fig. 5), instale a saída, ligue o exaustor e, em seguida, o ar será ventilado a partir da saída exterior.

Ventilação interior do ar: Rode o ajustador para a posição interior (ver Fig. 5B), instale a cobertura da saída, ligue o exaustor e, em seguida, o ar será ventilado a partir da saída interior.

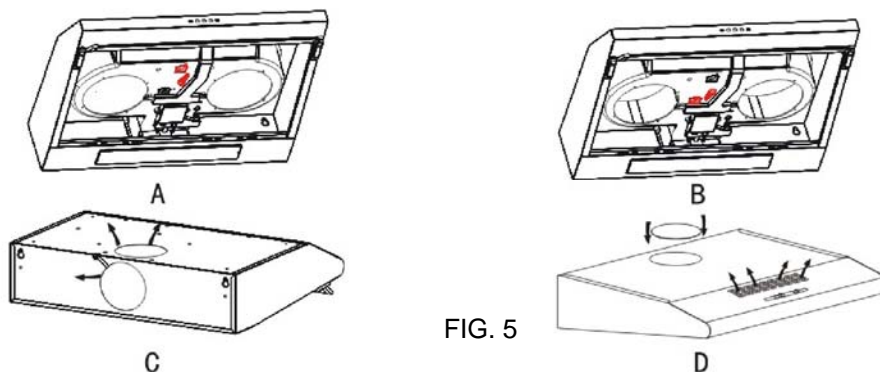



FIG. 5

|   |  |
|---|--|
| <p>AVISO:</p>  | <ul style="list-style-type: none"><li>➤ Por motivos de segurança, use apenas o mesmo tamanho de parafuso de montagem ou fixação recomendado neste manual de instruções.</li><li>➤ Se os parafusos ou o dispositivo de fixação não forem montados de acordo com estas instruções, podem ocorrer riscos elétricos.</li></ul> |
|---|--|

## Começar a utilizar o exaustor

### Botão de pressão

- Pressione o botão "Stop" (Parar), e o motor é parado.
- Pressione o botão "Low" (Baixo), o motor começa a funcionar a uma velocidade baixa.
- Pressione o botão "Mid" (Médio), o motor começa a funcionar a uma velocidade média.
- Pressione o botão "High" (Alto), o motor começa a funcionar a uma velocidade alta.
- Pressione o botão "Light" (Luz), ambas as luzes começam a brilhar. Pressione o botão outra vez; as luzes são desligadas.

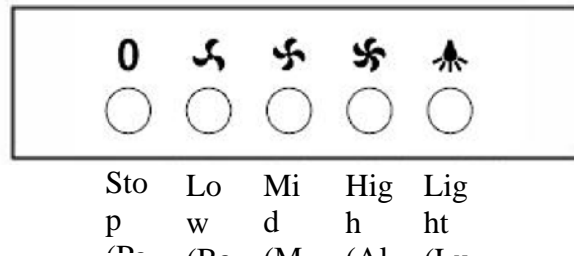

Fig. 6

## **RESOLUÇÃO DE PROBLEMAS**

| <b>Problema</b>                        | <b>Causa possível</b>  | <b>Solução</b>   |
|--|--|--|
| Luz acesa, mas o motor não funciona    | Interruptor de ventoinha desligado                             | Selecione uma posição do interruptor da ventoinha                        |
|  | Falha do interruptor da ventoinha                              | Contacte o centro de serviço.  |
|  | Falha do motor   | Contacte o centro de serviço.  |
| A luz não acende, o motor não funciona | Fusíveis domésticos fundidos                                   | Volte a ligar/substitua os fusíveis.                                     |
|  | Cabo de alimentação solto ou desligado                         | Volte a ligar o cabo à tomada.<br>Ligue a alimentação da tomada.         |
| Fuga de óleo                           | A válvula unidirecional e a saída não estão bem vedadas        | Retire a válvula unidirecional e vede com vedante.                       |
|  | Fuga na ligação da chaminé e cobertura.                        | Retire a chaminé e vede.   |
| As luzes não funcionam                 | Globos quebrados/defeituosos                                   | Substitua os globos de acordo com as instruções                          |
| Aspiração insuficiente                 | A distância entre o exaustor e a boca a gás é demasiado grande | Volte a posicionar o exaustor de acordo com uma distância correta.       |
| O exaustor está inclinado              | O parafuso de fixação não está suficientemente apertado        | Aperte o parafuso de pendurar e certifique-se de que fica na horizontal. |





### **NOTA:**

Quaisquer reparações a este aparelho têm de ser realizadas em conformidade com as suas leis locais, estatais e federais. Contacte o centro de serviço se tiver alguma dúvida antes de realizar qualquer uma das reparações anteriormente referidas. Desligue sempre a unidade da fonte de alimentação quando desejar abrir a unidade.

## **MANUTENÇÃO E LIMPEZA**

### **Cuidado:**

- Antes de realizar a manutenção ou limpeza, o exaustor deve ser desligado da fonte de alimentação. Certifique-se de que o exaustor está desligado da tomada de parede e que a ficha está retirada da tomada.
- As superfícies externas são susceptíveis a riscos e abrasões, por isso siga as instruções de limpeza para se certificar de que obtém o melhor resultado possível sem ocorrência de danos.

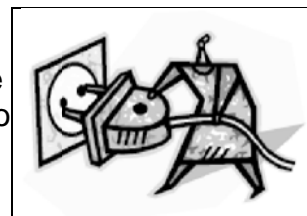

### **ASPETOS GERAIS**

A limpeza e a manutenção devem ser realizadas com o aparelho frio, especialmente durante a limpeza. Evite deixar substâncias alcalinas ou ácidas (sumo de limão, vinagre, etc.) sobre as superfícies.

### **AÇO INOXIDÁVEL**

O aço inoxidável tem de ser limpo de forma regular (por ex. semanalmente) para assegurar uma longa vida útil. Limpe com um pano macio seco. Pode utilizar um líquido de limpeza especializado para aço inoxidável.

#### **NOTA:**

Certifique-se de que a limpeza é realizada ao longo do grão do aço inoxidável para impedir a formação de padrões cruzados antiestéticos.

### **SUPERFÍCIE DO PAINEL DE CONTROLO**

O painel de controlo incorporado pode ser limpo usando água com sabão. Certifique-se de que o pano está limpo e bem espremido antes de realizar a limpeza. Utilize um pano macio seco para remover humidade em excesso existente após a limpeza.

### **Importante**

Use detergentes neutros e evite o uso de químicos de limpeza abrasivos, detergentes domésticos fortes ou produtos com abrasivos, uma vez que estes afetarão a aparência do aparelho e potencialmente removerão qualquer impressão de ilustrações do painel de controlo e invalidarão a garantia do fabricante.

### **FILTROS DE REDE DE GORDURA**

Os filtros de rede podem ser limpos manualmente. Mergulhe-os durante cerca de três minutos em água com um detergente de libertação de gordura e, em seguida, escove-os suavemente com uma escova suave. Não aplique muita pressão, para evitar danificar os filtros. (Deixe secar naturalmente sem exposição direta à luz solar.)

Os filtros devem ser limpos separadamente de utensílios de cozinha e louça. É aconselhável que não use abrillantador.

- Retire os filtros segundo as instruções na Fig. 7.

- Não utilize detergente abrasivo, uma vez que este irá danificar o exaustor.

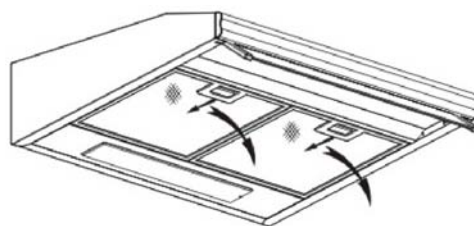

Fig. 7

## INSTALAR OS FILTROS DE REDE DE GORDURA

- Siga os quatro passos a seguir para instalar os filtros.
  - Oriente o filtro de acordo com as ranhuras na parte traseira do exaustor.
  - Pressione o botão na pega do filtro.
  - Liberte a pega assim que o filtro encaixar numa posição de repouso.
  - Repita a ação para instalar todos os filtros.

## FILTRO DE CARVÃO

É possível usar um filtro de carvão ativado para captar odores. Normalmente o filtro de carvão ativado deve ser substituído a cada três ou seis meses consoante os seus hábitos de cozinhar. O procedimento de instalação do filtro de carvão ativado é indicado a seguir.

Para instalar o filtro de carvão ativado, primeiro é necessário desprender o filtro de alumínio. Primeiro, abra cuidadosamente a cobertura em aço inoxidável e, em seguida, pressione o fecho do filtro de alumínio e retire-o.

1. Coloque o filtro de carvão na parte traseira do filtro de alumínio.
2. Introduza o fio de aço na armação do filtro de alumínio, um de cada lado. Tem de o dobrar para o introduzir na outra extremidade da armação.
3. Certifique-se de que o fio de aço fixa o filtro de carbono ao filtro de alumínio.

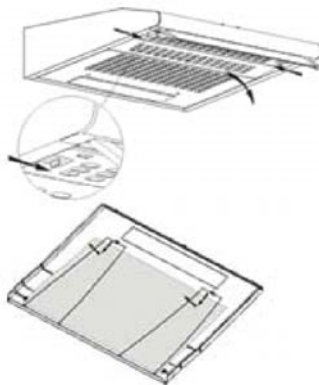

### NOTA:

- Certifique-se de que o filtro está bem preso. Caso contrário, este pode soltar-se e pode constituir um perigo.
- Com um filtro de carvão ativado instalado, o poder de aspiração será reduzido.

## SUBSTITUIÇÃO DA LÂMPADA

Importante:

✧ A lâmpada tem de ser substituída pelo fabricante, pelo agente de serviço ou por pessoas qualificadas similares.

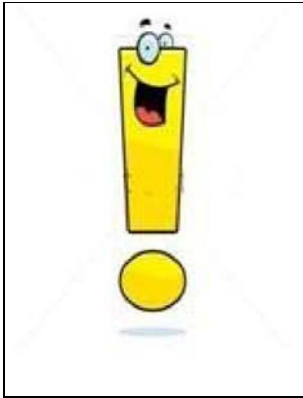

- ✧ Desligue sempre a fonte de alimentação antes de realizar quaisquer operações no aparelho. Ao manusear a lâmpada, certifique-se de que esta está completamente fria antes de qualquer contacto com as mãos.
- ✧ Ao manusear os globos segure-os com um pano ou com luvas para se certificar que transpiração não entra em contacto com os mesmos uma vez que isso pode reduzir a vida útil do globo.

### Substituir a luz

Use a chave de parafusos para soltar o parafuso autorroscante ST4\*8MM (2 un.) do painel luminoso, remova a luminária. Abra a caixa de terminais conectada ao fio, desconecte o conector do fio e substitua a lâmpada.

- O código ILCOS D para esta lâmpada é: DBS-2,5/65-H-120/33
- Módulos LED - lâmpada retangular
- Tensão máx.: 2,5 W
- Gama de tensão: CA 220-240 V
- Dimensões:

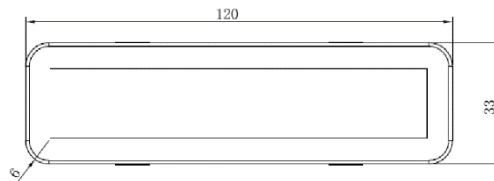
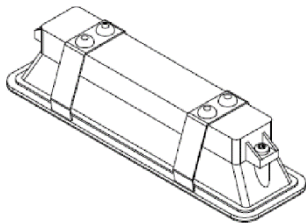

### PROTEÇÃO DO AMBIENTE:



Este produto está assinalado com o símbolo relativamente à separação de resíduos de equipamento elétrico. Isto significa que este produto não deve ser eliminado juntamente com resíduos domésticos mas que deve ser suportado por um sistema de recolha seletiva em conformidade com a Diretiva 2012/19/UE. Este será então reciclado ou desmatelado por forma a minimizar os impactos sobre o ambiente, sendo que produtos elétricos e eletrónicos são potencialmente perigosos para o ambiente e para a saúde humana devido à presença de substâncias perigosas. Para mais informações, contacte as autoridades locais ou regionais.

#### NOTA:

A seguir indicamos como reduzir o impacto ambiental total (por ex. uso energético) do processo de cozinhar.

- (1) Instale o exaustor num local adequado onde exista uma ventilação eficiente.
- (2) Limpe o exaustor regularmente de modo a não bloquear as vias aéreas.
- (3) Lembre-se de desligar a luz do exaustor depois de cozinhar.
- (4) Lembre-se de desligar o exaustor depois de cozinhar.

## **INFORMAÇÃO SOBRE DESMANTELAMENTO**

Não desmantele o aparelho de um modo não indicado no manual de instruções. O aparelho não pode ser desmatelado pelo utilizador. No final da sua vida útil, o aparelho não deve ser eliminado juntamente com os resíduos domésticos. Consulte a sua autoridade local ou retentor em relação a conselhos de reciclagem.

Ovaj dokument je originalno proizveden i objavljen od strane proizvođača, brenda Candy, i preuzet je sa njihove zvanične stranice. S obzirom na ovu činjenicu, Tehnoteka ističe da ne preuzima odgovornost za tačnost, celovitost ili pouzdanost informacija, podataka, mišljenja, saveta ili izjava sadržanih u ovom dokumentu.

Napominjemo da Tehnoteka nema ovlašćenje da izvrši bilo kakve izmene ili dopune na ovom dokumentu, stoga nismo odgovorni za eventualne greške, propuste ili netačnosti koje se mogu naći unutar njega. Tehnoteka ne odgovara za štetu nanесenu korisnicima pri upotrebi netačnih podataka. Ukoliko imate dodatna pitanja o proizvodu, ljubazno vas molimo da kontaktirate direktno proizvođača kako biste dobili sve detaljne informacije.

Za najnovije informacije o ceni, dostupnim akcijama i tehničkim karakteristikama proizvoda koji se pominje u ovom dokumentu, molimo posetite našu stranicu klikom na sledeći link:

<https://tehnoteka.rs/p/candy-aspirator-cft623x1-akcija-cena/>