

Uputstvo za upotrebu

SAMSUNG mašina za sušenje veša WD8NK52E0ZW/LE

SAMSUNG



Tehnoteka je online destinacija za upoređivanje cena i karakteristika bele tehnike, potrošačke elektronike i IT uređaja kod trgovinskih lanaca i internet prodavnica u Srbiji. Naša stranica vam omogućava da istražite najnovije informacije, detaljne karakteristike i konkurentne cene proizvoda.

Posetite nas i uživajte u ekskluzivnom iskustvu pametne kupovine klikom na link:

<https://tehnoteka.rs/p/samsung-masina-za-susenje-vesa-wd8nk52e0zwle-akcija-cena/>



Washing Machine

User manual

WD8NK5*****

SAMSUNG



Contents

Safety information	3
What you need to know about the safety instructions	3
Important safety symbols	3
Important safety precautions	4
Instructions about the WEEE	14
Ecodesign	14
Installation	15
What's included	15
Installation requirements	17
Step-by-step installation	19
Before you start	27
Initial settings	27
Laundry guidelines	27
Detergent recommendation	30
Detergent drawer guidelines	31
Operations	34
Control panel	34
Simple steps to start	35
Drying Only	36
Course overview	37
Settings	41
Special features	42
Maintenance	44
Drum clean	44
Smart check 	45
Emergency drain	46
Cleaning	47
Recovery from freezing	51
Care against an extended time of disuse	51
Troubleshooting	52
Checkpoints	52
Information codes	56
Specifications	60
Fabric care chart	60
Protecting the environment	61
Spare parts guarantee	61
Specification sheet	61



Safety information

Congratulations on your new Samsung washing machine. This manual contains important information on the installation, use and care of your appliance. Please take some time to read this manual to take full advantage of your washing machine's many benefits and features.

What you need to know about the safety instructions

Please read this manual thoroughly to ensure that you know how to safely and efficiently operate the extensive features and functions of your new appliance. Please store the manual in a safe location close to the appliance for future reference. Use this appliance only for its intended purpose as described in this instruction manual.

Warnings and Important Safety Instructions in this manual do not cover all possible conditions and situations that may occur. It is your responsibility to use common sense, caution and care when installing, maintaining and operating your washing machine. Because the following operating instructions cover various models, the characteristics of your washing machine may differ slightly from those described in this manual and not all warning signs may be applicable. If you have any questions or concerns, contact your nearest service centre or find help and information online at www.samsung.com.

Important safety symbols

What the icons and signs in this user manual mean:

WARNING

Hazards or unsafe practices that may result in **severe personal injury, death and/or property damage**.

CAUTION

Hazards or unsafe practices that may result in **personal injury and/or property damage**.

NOTE

Indicates that a risk of personal injury or material damage exists.

Read the instructions



Safety information

These warning signs are here to prevent injury to yourself and others. Please follow them explicitly.

After reading this manual, store it in a safe place for future reference.

Read all instructions before using the appliance.

As with any equipment that uses electricity and moving parts, potential hazards exist. To safely operate this appliance, familiarize yourself with its operation and exercise care when using it.

Important safety precautions

WARNING

To reduce the risk of fire, electric shock, or injury to persons when using your appliance, follow basic precautions, including the following:

1. This appliance is not to be used by persons (including children) with reduced physical, sensory or mental capabilities, or lack of experience and knowledge, unless they have been given supervision or instruction concerning use of the appliance by a person responsible for their safety.
2. **For use in Europe:** This appliance can be used by children aged from 8 years and above and persons with reduced physical, sensory or mental capabilities or lack of experience and knowledge if they have been given supervision or instruction concerning use of the appliance in a safe way and understand the hazards involved. Children shall not play with the appliance. Cleaning and user maintenance shall not be made by children without supervision.
3. Children should be supervised to ensure that they do not play with the appliance.
4. If the supply cord is damaged, it must be replaced by the manufacturer, its service agent or similarly qualified persons in order to avoid a hazard.



-
5. The new hose-sets supplied with the appliance are to be used and that old hose-sets should not be reused.
 6. For appliances with ventilation openings in the base, that a carpet must not obstruct the openings.
 7. **For use in Europe:** Children of less than 3 years should be kept away unless continuously supervised.
 8. **CAUTION:**In order to avoid a hazard due to inadvertent resetting of the thermal cut-out, this appliance must not be supplied through an external switching device, such as a timer, or connected to a circuit that is regularly switched on and off by the utility.
 9. The tumble dryer is not to be used if industrial chemicals have been used for cleaning.
 10. The lint trap has to be cleaned frequently, if applicable.
 11. Lint must not be allowed to accumulate around the tumble dryer. (not applicable for appliances intended to be vented to the exterior of the building)
 12. Adequate ventilation has to be provided to avoid the back flow of gases into the room from appliances burning other fuels, including open fires.
 13. Do not dry unwashed items in the tumble dryer.
 14. Items that have been soiled with substances such as cooking oil, acetone, alcohol, petrol, kerosene, spot removers, turpentine, waxes and wax removers should be washed in hot water with an extra amount of detergent before being dried in the tumble dryer.
 15. Items such as foam rubber (latex foam), shower caps, waterproof textiles, rubber backed articles and clothes or pillows fitted with foam rubber pads should not be dried in the tumble dryer.
 16. Fabric softeners, or similar products, should be used as specified by the fabric softener instructions.



Safety information

- 17.** The final part of a tumble dryer cycle occurs without heat (cool down cycle) to ensure that the items are left at a temperature that ensures that the items will not be damaged.
- 18.** Remove all objects from pockets such as lighters and matches.
- 19. WARNING:** Never stop a tumble dryer before the end of the drying cycle unless all items are quickly removed and spread out so that the heat is dissipated.
- 20.** Exhaust air must not be discharged into a flue which is used for exhausting fumes from appliances burning gas or other fuels.
- 21.** The appliance must not be installed behind a lockable door, a sliding door or a door with a hinge on the opposite side to that of the tumble dryer, in such a way that a full opening of the tumble dryer door is restricted.
- 22. WARNING:** The appliance must not be supplied through an external switching device, such as a timer, or connected to a circuit that is regularly switched on and off by a utility.
- 23.** This appliance is intended to be used in household only and it is not intended to be used such as:
 - staff kitchen areas in shops, offices and other working environments;
 - farm houses;
 - by clients in hotels, motels and other residential type environments;
 - bed and breakfast type environments;
 - areas for communal use in blocks of flats or in laundrettes.



Critical installation warnings

WARNING

The installation of this appliance must be performed by a qualified technician or service company.

- Failure to do so may result in electric shock, fire, an explosion, problems with the product, or injury.

The appliance is heavy, therefore take care when lifting it.

Plug the power cord into an AC 220 - 240 V / 50 Hz wall socket or higher and use the socket for this appliance only. Never use an extension cord.

- Sharing a wall socket with other appliances using a power strip or extending the power cord may result in electric shock or fire.
- Ensure that the power voltage, frequency, and current are the same as those of the product specifications. Failure to do so may result in electric shock or fire. Plug the power plug into the wall socket firmly.

Remove all foreign substances such as dust or water from the power plug terminals and contact points using a dry cloth on a regular basis.

- Unplug the power plug and clean it with a dry cloth.
- Failure to do so may result in electric shock or fire.
- Plug the power plug into the wall socket so that the cord is running towards the floor. If you plug the power plug into the socket in the opposite direction, the electric wires within the cable may be damaged and this may result in electric shock or fire.

Keep all packaging materials out of the reach of children as these may be dangerous.

- If a child places a bag over its head, it may suffocate.
When the appliance, power plug or power cord is damaged, contact your nearest service centre.

This appliance must be properly grounded.

Do not ground the appliance to a gas pipe, plastic water pipe, or telephone line.

- This may result in electric shock, fire, an explosion, or problems with the product.
- Never plug the power cord into a socket that is not grounded correctly and make sure that it is in accordance with local and national regulations.

Do not install this appliance near a heater or any inflammable material.

Do not install this appliance in a humid, oily or dusty location, or in a location exposed to direct sunlight or water (rain drops).

Do not install this appliance in a location exposed to low temperatures.

- Frost may cause the tubes to burst.



Safety information

Do not install this appliance in a location where gas may leak.

- This may result in electric shock or fire.

Do not use an electric transformer.

- This may result in electric shock or fire.

Do not use a damaged power plug, damaged power cord, or loose wall socket.

- This may result in electric shock or fire.

Do not pull or excessively bend the power cord.

Do not twist or tie the power cord.

Do not hook the power cord over a metal object, place a heavy object on the power cord, insert the power cord between objects, or push the power cord into the space behind the appliance.

- This may result in electric shock or fire.

Do not pull the power cord when unplugging the power plug.

- Unplug the power plug by holding the plug.
- Failure to do so may result in electric shock or fire.

This appliance should be positioned so that the power plug, the water supply taps, and the drain pipes are accessible.

Following the repair by a non-authorized service provider, self-repair or non-professional repair of the product, Samsung is not liable for any damage to the product, any injury or any other product safety issue caused by any attempt to repair the product which does not carefully follow these repair and maintenance instructions. Any damage to the product caused by an attempt to repair the product by any person other than a Samsung certified service provider will not be covered by the warranty.

Installation cautions

CAUTION

This appliance should be positioned in such a way that the power plug is easily accessible.

- Failure to do so may result in electric shock or fire due to electric leakage.

Install your appliance on a solid, level floor that can support its weight.

- Failure to do so may result in abnormal vibrations, movement, noise, or problems with the product.



Critical usage warnings

WARNING

If the appliance is flooded, turn off the water & power supplies immediately and contact your nearest service centre.

- Do not touch the power plug with wet hands.
- Failure to do so may result in electric shock.

If the appliance generates a strange noise, a burning smell, or smoke, unplug the power plug immediately and contact your nearest service centre.

- Failure to do so may result in electric shock or fire.

In the event of a gas leak (such as propane gas, LP gas, etc.), ventilate immediately without touching the power plug. Do not touch the appliance or power cord.

- Do not use a ventilating fan.
- A spark may result in an explosion or fire.

Do not let children play in or on the washing machine. In addition, when disposing of the appliance, remove the washing machine door lever.

- If trapped inside the product, children may suffocate to death.

Make sure to remove the packaging (sponge, styrofoam) attached to the bottom of the washing machine before using it.

Do not wash items contaminated with gasoline, kerosene, benzene, paint thinner, alcohol or other inflammable or explosive substances.

- This may result in electric shock, fire, or an explosion.

Do not open the washing machine door by force while it is operating (high-temperature washing/drying/spinning).

- Water flowing out of the washing machine may result in burns or cause the floor to be slippery. This may result in injury.
- Opening the door by force may result in damage to the product or injury.

Do not insert your hand under the washing machine while an operation is in progress.

- This may result in injury.

Do not touch the power plug with wet hands.

- This may result in electric shock.

Do not turn the appliance off by unplugging the power plug while an operation is in progress.

- Plugging the power plug into the wall socket again may cause a spark and result in electric shock or fire.

Do not let children climb in or onto the appliance.



Safety information

- This may result in electric shock, burns or injury.

Do not insert your hand or a metal object under the washing machine while it is operating.

- This may result in injury.

Do not unplug the appliance by pulling the power cord. Always grip the plug firmly and pull it straight out of the outlet.

- Damage to the power cord may cause a short-circuit, fire and/or electric shock.

Do not attempt to repair, disassemble, or modify the appliance yourself.

- Do not use a fuse (such as copper, steel wire, etc.) other than a standard fuse.
- When the appliance needs to be repaired or reinstalled, contact your nearest service centre.
- Failure to do so may result in electric shock, fire, problems with the product, or injury.

If the water supply hose comes loose from the water tap and floods the appliance, unplug the power plug.

- Failure to do so may result in electric shock or fire.

Unplug the power plug when the appliance is not being used for long periods of time or during a thunder or lightning storm.

- Failure to do so may result in electric shock or fire.

If any foreign substance enters into the appliance, unplug the power plug and contact your nearest Samsung Customer Service.

- This may result in electric shock or fire.

Do not let children (or pets) play in or on your washing machine. The washing machine door does not open easily from the inside and children may be seriously injured if trapped inside.

Usage cautions

CAUTION

When the washing machine is contaminated by a foreign substance such as detergent, dirt, food waste, etc., unplug the power plug and clean the washing machine using a damp, soft cloth.

- Failure to do so may result in discolouration, deformation, damage, or rust.

The front glass may be broken by a strong impact. Take care when using the washing machine.

- If the glass is broken, it may result in injury.

After a water supply failure or when reconnecting the water supply hose, open the water tap slowly.



Open the water tap slowly after a long period of non-use.

- The air pressure in the water supply hose or the water pipe may damage a product part or result in a water leak.

If a draining error occurs during an operation, check if there is a draining problem.

- If the washing machine is used when it is flooded because of a draining problem, it may result in electric shock or fire.

Insert the laundry into the washing machine completely so that the laundry does not get caught in the door.

- If laundry gets caught in the door, it may result in damage to the laundry or the washing machine, or result in a water leak.

Turn the water supply off when the washing machine is not being used.

Ensure that the screws on the water supply hose connector are properly tightened.

- Failure to do so may result in property damage or injury.

Ensure that the rubber seal and front door glass are not contaminated by a foreign substance (e.g. waste, thread, hair, etc.).

- If a foreign substance is caught in the door or the door is not completely closed, it may cause a water leak.

Open the water tap and check if the water supply hose connector is firmly tightened and that there is no water leak before using the product.

- If the screws on the water supply hose connector are loose, it may result in a water leak.

The product you have purchased is designed for domestic use only.

Using the product for business purposes qualifies as a product misuse. In this case, the product will not be covered by the standard warranty provided by Samsung and no responsibility can be attributed to Samsung for malfunctions or damages resulting from such misuse.

Do not stand on the appliance or place objects (such as laundry, lighted candles, lighted cigarettes, dishes, chemicals, metal objects, etc.) on the appliance.

- This may result in electric shock, fire, problems with the product, or injury.

Do not spray volatile material such as insecticide onto the surface of the appliance.

- As well as being harmful to humans, this may result in electric shock, fire or problems with the product.

Do not place objects that generate electromagnetic fields near the washing machine.

- This may result in injury due to a malfunction.

Water drained during a high-temperature wash or drying cycle is hot. Do not touch the water.

- This may result in burns or injury.



Safety information

Do not wash, spin, or dry water-proof seats, mats, or clothing (*) unless your appliance has a special cycle for washing these items.

(*): Woollen bedding, rain covers, fishing vests, ski pants, sleeping bags, diaper covers, sweat suits, and bicycle, motor cycle and car covers, etc.

- Do not wash thick or hard mats even if the washing machine mark is on the care label. This may result in injury or damage to the washing machine, walls, floor, or clothing due to abnormal vibrations.
- Do not wash throw rugs or doormats with rubber backing. The rubber backing may come off and stick to inside the drum, and this may result in malfunction such as a drainage error.

Do not operate the washing machine when the detergent drawer is removed.

- This may result in electric shock or injury due to a water leak.

Do not touch the insides of the drum during or just after drying as it is hot.

- This may result in burns.

The door glass becomes hot during washing and drying. Therefore, do not touch the door glass.

Also, do not allow children to play around the washing machine or touch the door glass.

- This may result in burns.

Do not insert your hand into the detergent drawer.

- This may result in injury as your hand may be caught by the detergent input device.
- The liquid detergent guide (applicable models only) is not used for powder detergent. Remove the guide when using powder detergent.

Do not place any objects (such as shoes, food waste, animals) other than laundry into the washing machine.

- This may result in damage to the washing machine, or injury and death in the case of pets due to the abnormal vibrations.

Do not press the buttons using sharp objects such as pins, knives, fingernails, etc.

- This may result in electric shock or injury.

Do not wash laundry contaminated by oils, creams or lotions usually found in skincare shops or massage clinics.

- This may cause the rubber seal to become deformed and result in a water leak.

Do not leave metal objects such as safety pins, hair pins or bleach in the drum for long periods of time.

- This may cause the drum to rust.
- If rust starts appearing on the surface of the drum, apply a (neutral) cleansing agent to the surface and use a sponge to clean it. Never use a metal brush.

Do not use dry cleaning detergent directly and do not wash, rinse, or spin laundry contaminated by dry cleaning detergent.



- This may result in spontaneous combustion or ignition due to the heat from the oxidation of the oil.

Do not use water from water cooling/heating devices.

- This may result in problems with the washing machine.

Do not use natural hand-washing soap for the washing machine.

- If it hardens and accumulates inside the washing machine, it may result in problems with the product, discolouration, rust, or bad odours.

Place socks and brassieres in a washing net and wash them with the other laundry.

Do not wash large laundry items such as bedding in the washing net.

- Failure to do so may result in injury due to abnormal vibrations.

Do not use hardened detergent.

- If it accumulates inside the washing machine, it may result in a water leak.

Make sure that the pockets of all the clothing items to be washed are empty.

- Hard, sharp objects such as coins, safety pins, nails, screws, or stones can cause extensive damage to the appliance.

Do not wash clothing with large buckles, buttons or other heavy metal objects.

Sort the laundry by color on the basis of its colorfastness and select the recommended cycle, water temperature and additional functions.

- This may result in discoloration or fabric damage.

Take care that children's fingers are not caught in the door when you close it.

- Failure to do so may result in injury.

To prevent odours and mould, leave the door open after a wash cycle to allow the drum to dry.

To prevent limescale build up, leave the detergent drawer open after a wash cycle and dry inside it.

Critical cleaning warnings

WARNING

Do not clean the appliance by spraying water directly onto it.

Do not use a strong acidic cleaning agent.

Do not use benzene, thinner or alcohol to clean the appliance.

- This may result in discolouration, deformation, damage, electric shock or fire.

Before cleaning or performing maintenance, unplug the appliance from the wall socket.

- Failure to do so may result in electric shock or fire.



Safety information

Instructions about the WEEE



Correct Disposal of This Product (Waste Electrical & Electronic Equipment)

(Applicable in countries with separate collection systems)

This marking on the product, accessories or literature indicates that the product and its electronic accessories (e.g. charger, headset, USB cable) should not be disposed of with other household waste at the end of their working life. To prevent possible harm to the environment or human health from uncontrolled waste disposal, please separate these items from other types of waste and recycle them responsibly to promote the sustainable reuse of material resources.

Household users should contact either the retailer where they purchased this product, or their local government office, for details of where and how they can take these items for environmentally safe recycling.

Business users should contact their supplier and check the terms and conditions of the purchase contract. This product and its electronic accessories should not be mixed with other commercial wastes for disposal.

For information on Samsung's environmental commitments and product regulatory obligations, e.g. REACH, WEEE or Batteries, visit our sustainability page available via www.samsung.com

Ecodesign

For detailed instructions on installation and cleaning of the washing machine and ecodesign information (according to (EU)2019/2023), visit the Samsung website (<http://www.samsung.com>), go to Support > Support home, and then enter the model name.



Installation

Follow these instructions carefully to ensure proper installation of the washing machine and to prevent accidents when doing laundry.

What's included

Make sure all the parts are included in the product package. If you have a problem with the washing machine or the parts, contact a local Samsung customer centre or the retailer.

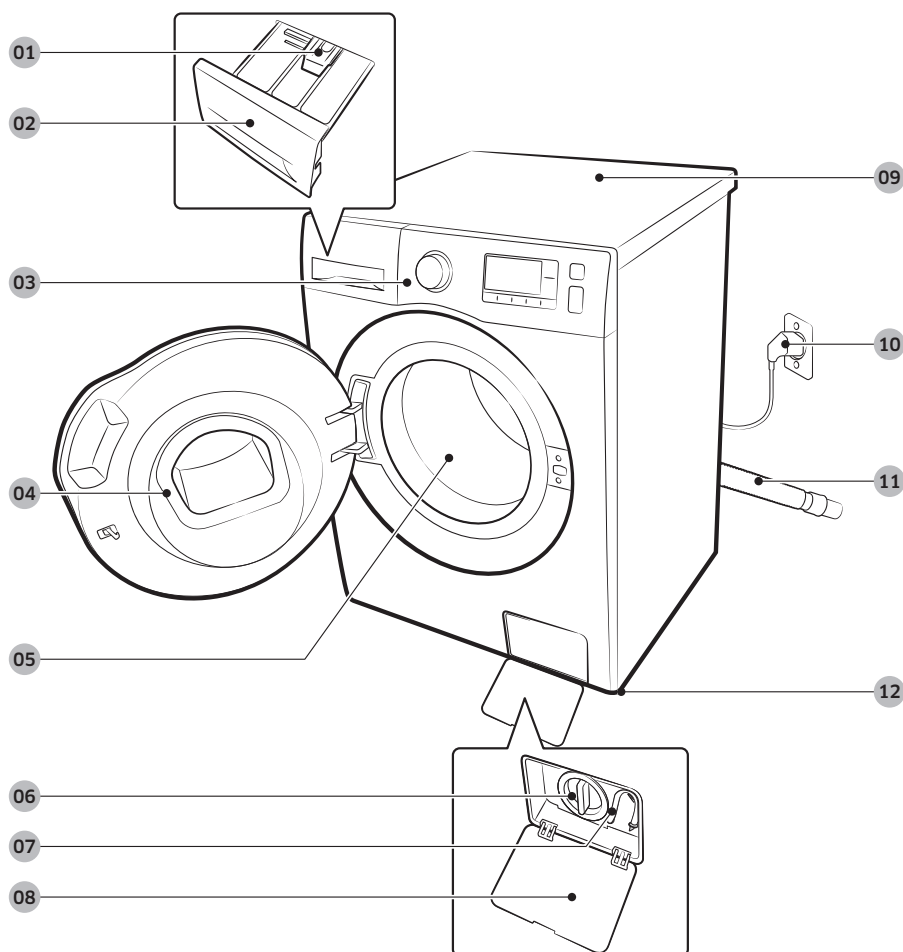

01 Release lever

02 Detergent drawer

03 Control panel

04 Door

05 Drum

06 Lint filter

07 Emergency drain tube

08 Filter cover

09 Worktop

10 Power plug

11 Drain hose

12 Levelling feet

Installation



Spanner



Bolt caps

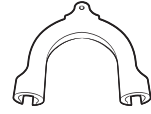

Hose guide

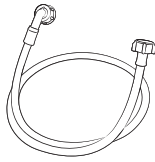

Cold water hose

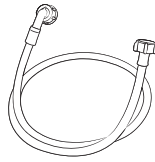

Hot water hose

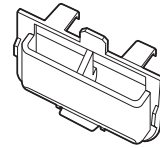

Liquid detergent container

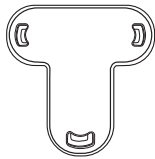

Cap fixer

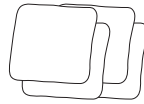

Anti-slip pads



NOTE

- Bolt caps : The provided number (3 to 6) of bolt caps depends on the model.
- Hot water hose: Applicable models only.
- Liquid detergent container: Applicable models only.

Installation requirements

Electrical supply and grounding

- AC 220-240 V / 50 Hz fuse or circuit breaker is required
- Use an individual branch circuit specific to the washing machine

To ensure proper grounding, the washing machine comes with a power cord featuring a three-prong grounding plug for use in a properly installed and grounded outlet. Check with a qualified electrician or serviceperson if you are not sure about the grounding.

Do not modify the provided plug. If it does not fit the outlet, call a qualified electrician to install a proper outlet.

WARNING

- Do NOT use an extension cord.
- Use only the power cord that comes with the washing machine.
- Do NOT connect the ground wire to plastic plumbing, gas lines, or hot water pipes.
- Improperly connected grounding conductors may cause electric shock.

Water supply

A proper water pressure for this washing machine is between 50 kPa and 1000 kPa. Water pressure less than 50 kPa may cause the water valve not to close completely. Or, it may take longer to fill the drum, causing the washing machine to turn off. Water taps must be within 120 cm from the rear of the washing machine so that the provided inlet hoses reach the washing machine.

To reduce the risk of leaks:

- Make sure water taps are easily accessible.
- Turn off the taps when the washing machine is not in use.
- Check for any leaks at the water inlet hose fittings on a regular basis.

CAUTION

Before using the washing machine for the first time, check all connections at the water valve and taps for any leaks.

Drain

Samsung recommends a standpipe in height of 60~90 cm. The drain hose must be connected through the hose clip to the standpipe, and the standpipe must fully cover the drain hose.



Installation

Flooring

For best performance, the washing machine must be installed on a solid floor. Wood floors may need to be reinforced to minimize vibration and/or unbalanced loads. Carpeting and soft tile surfaces are not a good resistance to vibrations and may cause the washing machine to move slightly during the spin cycle.

CAUTION

Do NOT install the washing machine on a platform or a poorly supported structure.

Water temperature

Do not install the washing machine in areas where water may freeze as the washing machine always retains some water in its water valves, pumps, and/or hoses. Frozen water left in the connection parts may cause damage to belts, the pump, and other components of the washing machine.

Alcove or closet installation

Minimum clearance for stable operation:

Sides	25 mm	Rear	50 mm
Top	25 mm	Front	550 mm

If both the washing machine and a dryer are installed in the same location, the front of the alcove or closet must have at least a 550 mm unobstructed air opening. Your washing machine alone does not require a specific air opening.



Step-by-step installation

STEP 1 Select a location

Location requirements:

- Solid, level surface without carpeting or flooring that may obstruct ventilation
- Away from direct sunlight
- Adequate room for ventilation and wiring
- The ambient temperature is always higher than the freezing point (0 °C)
- Away from a heat source

STEP 2 Remove the shipping bolts

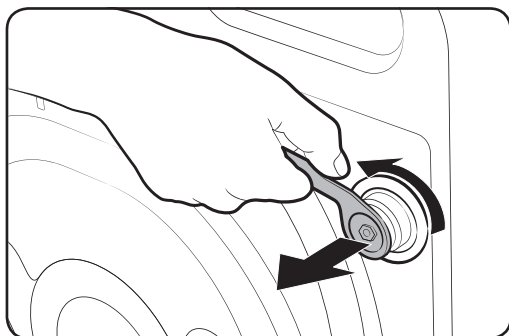

Unpack the product package and remove all shipping bolts.

1. Loosen all shipping bolts on the rear of the machine using the supplied spanner.
2. Fill the holes with the supplied plastic bolt caps.
Keep the shipping bolts for future use.

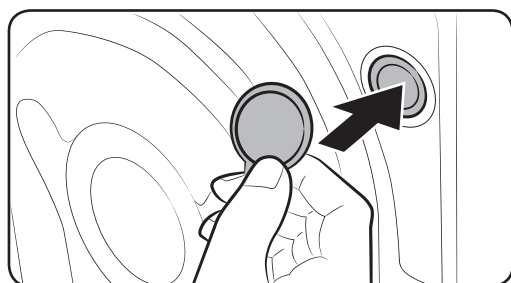

WARNING

Packaging materials can be dangerous to children. Dispose all packaging material (plastic bags, polystyrene, etc.) out of children's reach.



Installation

STEP 3 Installing the anti-slip pad

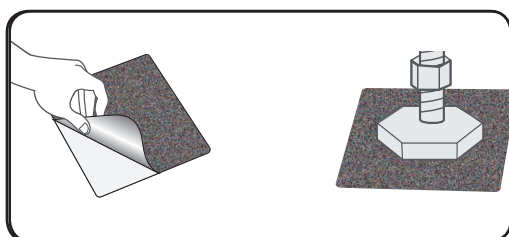

1. Completely clean the bottoms of the adjustable legs and wipe away any dust and oil.
2. Mark the locations of the adjustable front legs of the washing machine where the anti-slip pads should be installed.
3. Attach the anti-slip pad by tilting or moving the washing machine. When you attach the pad, remove the plastic film from the pad and attach the sticker side of the pad to the floor so that the rough side is facing upward. You should not attach the sticker side of the pad to an adjustable leg.
4. After installing the washing machine and anti-slip pad, check if the adjustable legs are level again.

STEP 4 Adjust the levelling feet

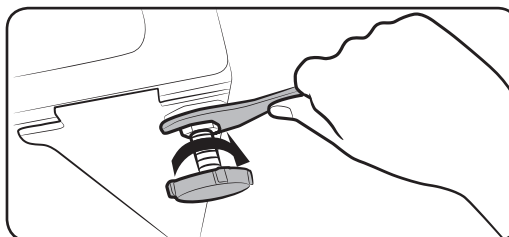
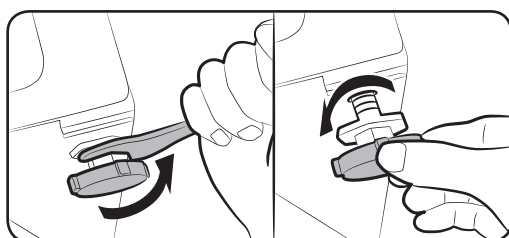

1. Gently slide the washing machine into position. Excessive force may damage the levelling feet.
2. Level the washing machine by manually adjusting the levelling feet.
3. When levelling is complete, tighten the nuts using the spanner.



STEP 5 Connect the water hose

The provided water hose may differ depending on the model. Please follow the instruction according to the provided water hose.

Connecting to a threaded water tap

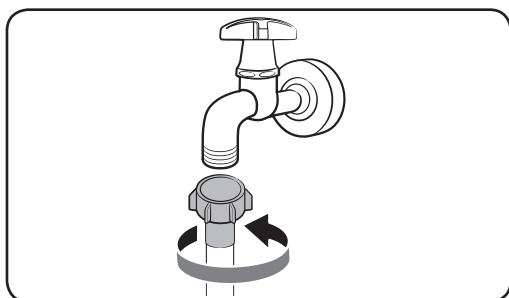

1. Connect the water hose to the water tap, and then turn the connector clockwise as shown.

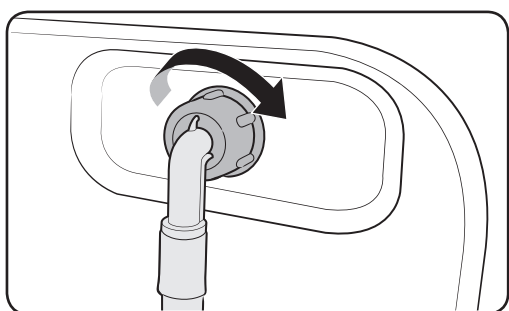

2. Connect the other end of the water hose to the inlet valve on the back of the washing machine. Turn the hose clockwise to tighten.

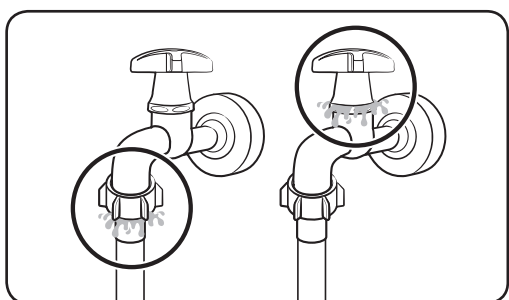

3. Open the water tap and check if there are any leaks around the connection areas. If there are water leaks, repeat the steps above.

WARNING

If there is a water leak, stop operating the washing machine and disconnect from the electrical supply. Then, contact a local Samsung service centre in case of a leak from the water hose, or contact a plumbing technician in case of a leak from the water tap. Otherwise, this may cause electric shock.

Installation

⚠ CAUTION

Do not stretch the water hose by force. If the hose is too short, replace the hose with a longer, high-pressure hose.

Connecting to a non-threaded water tap

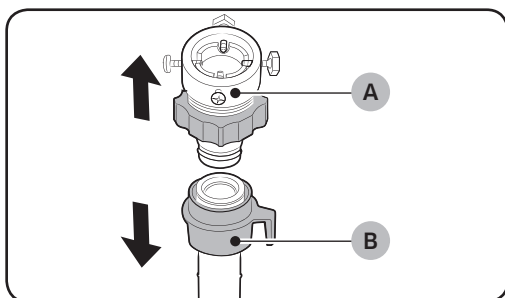

1. Remove the adaptor (A) from the water hose (B).

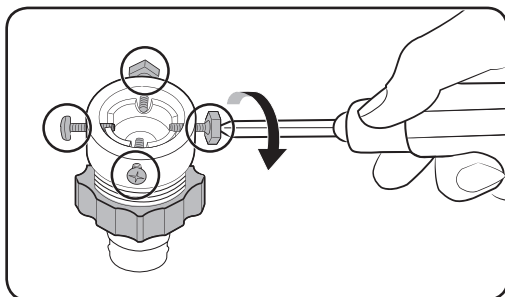

2. Use a Phillips screwdriver to loosen four screws on the adaptor.

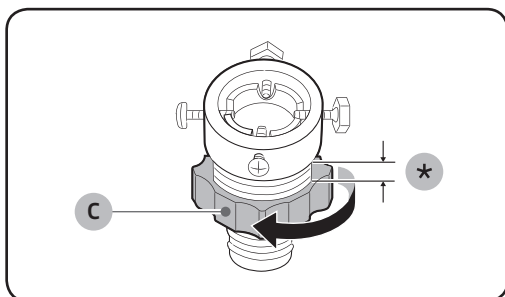

3. Hold the adaptor and turn part (C) in the arrow direction to loosen it by 5 mm (*).

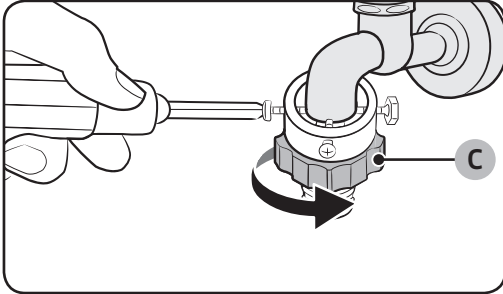

4. Insert the adaptor onto the water tap, and then tighten the screws while lifting the adaptor.
5. Turn **part (C)** in the arrow direction to tighten it.

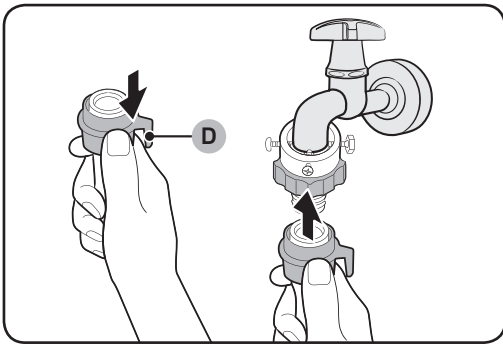

6. While pulling down **part (D)** on the water hose, connect the water hose to the adaptor. Then, release **part (D)**. The hose fits into the adaptor with a clicking sound.

7. To complete connecting the water hose, see 2 and 3 on the “Connecting to a threaded water tap” section.

NOTE

- After connecting the water hose to the adaptor, check if it is connected properly by pulling the water hose downwards.
- Use a popular type of water taps. If the tap is square-shaped or too big, remove the spacer ring before inserting the tap into the adaptor.



Installation

For models with an additional hot water inlet:

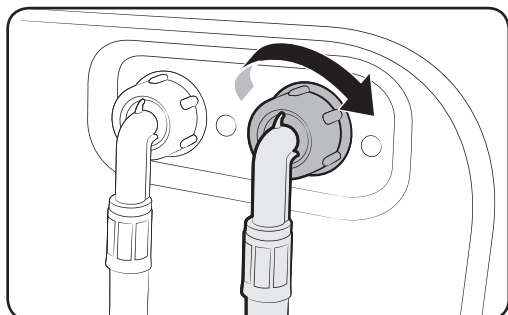

1. Connect the red end of the hot water hose to the hot water inlet on the back of the machine.
2. Connect the other end of the hot water hose to the hot water tap.

Aqua stop hose (applicable models only)

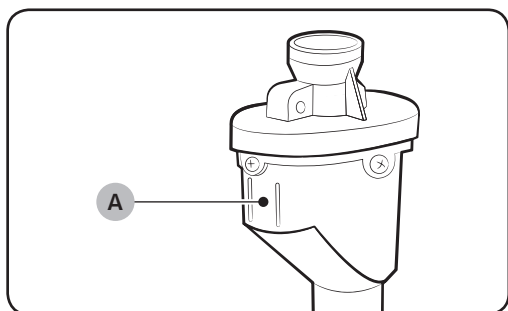

The aqua stop hose alerts users of a risk of water leaks. It senses the water flow and turns red on the centre indicator (A) in case of a leak.

NOTE

The end of the aqua stop hose must be fitted to the water tap and not the machine.



STEP 6 Position the drain hose

The drain hose can be positioned in three ways:

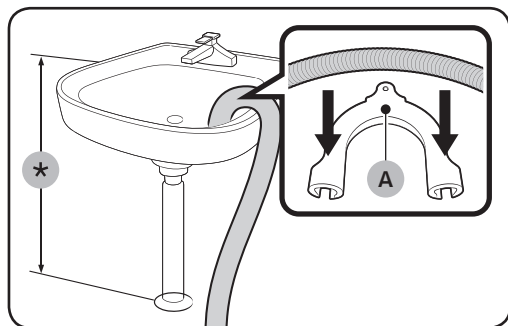

Over the edge of a wash basin

The drain hose must be placed at a height of between 60 cm and 90 cm (*) from the floor. To keep the spout of the drain hose bent, use the supplied **plastic hose guide (A)**. Secure the guide to the wall using a hook to ensure stable drainage.

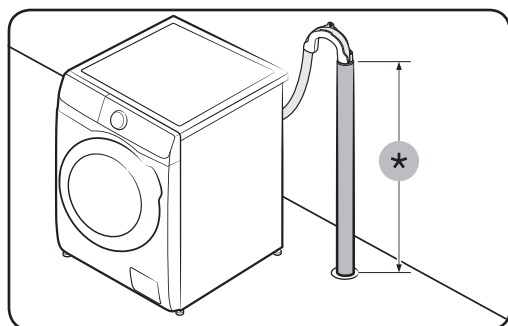

In a drain pipe

The drain pipe should be between 60 cm and 90 cm high (*). It is advisable to use a 65 cm high vertical pipe.

- To ensure the drain hose stays in position, use the plastic hose guide provided (see the figure).
- To prevent the siphoning of water flow during drainage, make sure to insert the drain hose 15 cm in the drain pipe.
- To prevent the drain hose from moving around, secure the hose guide to the wall.

Drain standpipe requirements:

- Minimum diameter of 5 cm
- Minimum carry-away capacity of 60 litres per minute

Installation

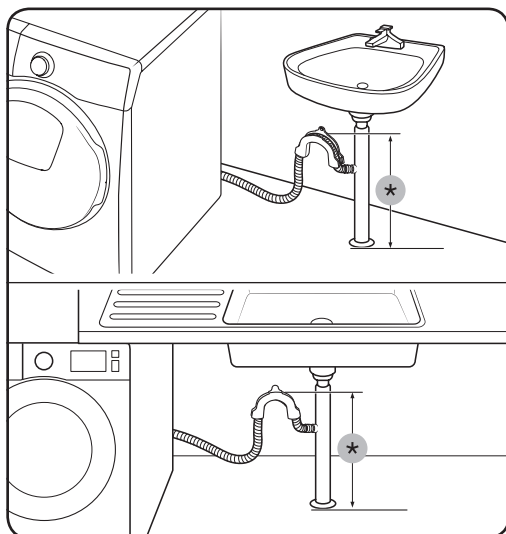

In a sink drain pipe branch

The drain pipe branch must be above the sink siphone so that the end of the hose is at least 24 in. (60 cm) above the ground.

(*) : 24 in. (60 cm)

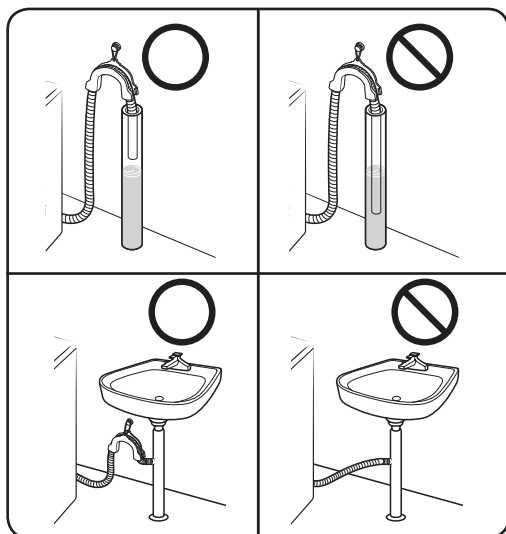

⚠ CAUTION

Do not put the drain hose in places of stagnant water or ponding. The water may flow back to the washing machine.

STEP 7 Power on

Plug the power cord into a wall socket that is correctly rated, grounded, and protected by a fuse or circuit breaker. Then, press **Power** to turn on the washing machine.

Before you start

Initial settings

Run Calibration (recommended)

Calibration ensures accurate weight detection by the washing machine. Make sure the drum is empty before running Calibration.

1. Power off, and then power on the washing machine.
2. Hold down **Temp.** and **Delay End** simultaneously for 3 seconds to enter Calibration mode. The “CB” message appears.
3. Press **Start/Pause** to run the Calibration cycle.
4. The drum will rotate clockwise and counter-clockwise for about 3 minutes.
5. When the cycle is complete, “0” appears on the display and the washing machine will turn off automatically.
6. The washing machine is now ready for use.

Laundry guidelines

STEP 1 Sort

Sort the laundry according to these criteria:

- Care Label: Sort the laundry into cottons, mixed fibres, synthetics, silks, wools, and rayon.
- Colour: Separate whites from colours.
- Size: Mixing different-sized items together in the drum improves the washing performance.
- Sensitivity: Wash delicate items separately using an Easy Iron option for pure, new woollen items, curtains, and silk items. Check the labels on the items.

NOTE

Make sure to check the care label on the clothing, and sort them accordingly before starting the wash.

STEP 2 Empty pockets

Empty all the pockets of your laundry items

- Metal objects such as coins, pins, and buckles on clothing may damage other laundry items as well as the drum.



Before you start

Turn clothing with buttons and embroideries inside out

- If pants or jacket zippers are open while washing, the drum may be damaged. Zippers should be closed and fixed with a string.
- Clothing with long strings may become entangled with other clothes. Make sure to tie the strings before starting the wash.

STEP 3 Use a laundry net

- Brassieres (water washable) must be placed in a laundry net. Metal parts of the brassieres may break through and tear other laundry items.
- Small, light clothing such as socks, gloves, stockings, and handkerchiefs may become caught around the door. Place them inside a fine laundry net.
- Do not wash the laundry net by itself without other laundry. This may cause abnormal vibrations that could move the washing machine and result in injury.

STEP 4 Prewash (if necessary)

Select the Prewash option for the selected course if the laundry is heavily soiled. Do not use the Prewash option when detergent is manually added into the drum.

STEP 5 Determine the load capacity

Do not overload the washing machine. Overloading may cause the washing machine to not wash properly. For the load capacity for the type of clothing, see page 37.

NOTE

When washing bedding or bedding covers, the wash time may be lengthened or the spin efficiency may be reduced. For bedding or bedding covers, the recommended maximum spin cycle speed is 800 rpm, and the load capacity is 2 kg or less.

CAUTION

If the laundry is unbalanced and the “UB” information code is displayed, redistribute the load. Unbalanced laundry may reduce the spinning performance.

STEP 6 Apply a proper detergent type

The type of detergent depends on the type of fabric (cotton, synthetic, delicate items, wool), colour, wash temperature, and degree of soiling. Always use “low suds” laundry detergent, which is designed for automatic washing machines.



NOTE

- Follow the detergent manufacturer's recommendations based on the weight of the laundry, the degree of soiling, and the hardness of the water in your local area. If you are not sure about the water hardness, contact a local water authority.
- Do not use detergent that tends to be hardened or solidified. This detergent may remain after the rinse cycle, blocking the drain outlet.

CAUTION

When washing wool using the wool course, use only a neutral liquid detergent. If used with the Wool course, powder detergent may remain on the laundry and discolour the laundry.

Laundry capsules

To get the best results from using laundry capsules, please follow these instructions.

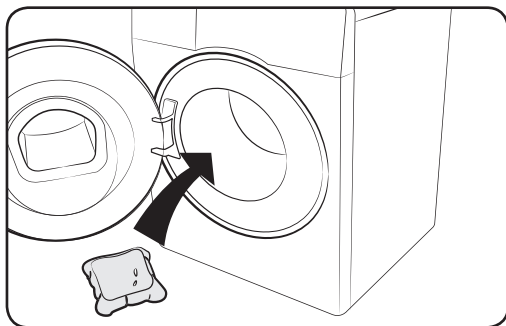

1. Put the capsule in the bottom of the empty drum towards the rear.

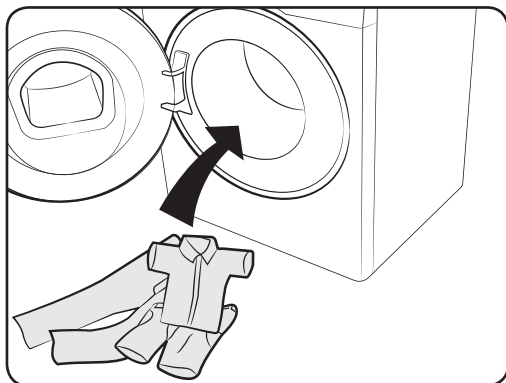

2. Put the laundry in the drum on top of the capsule.

CAUTION

For cycles using cold water or cycles that complete in less than one hour, the capsule may not dissolve completely.

Before you start

Detergent recommendation

The recommendations apply to the temperature ranges given in the cycle chart.

●	Recommended	▲	Liquid detergent only
–	Not recommended	△	Powder detergent only

Cycle	Detergent			Temp.(°C)
	Universal	Delicates and woollens	Specialist	
ECO 40-60	●	–	–	40~60
COTTON	●	–	–	Cold~90
SYNTHETICS	●	–	–	Cold~60
INTENSE COLD	●	–	–	Cold
HYGIENE STEAM	●	–	–	Cold~90
15' QUICK WASH	▲	–	–	Cold~40
MIXED LOAD	●	–	–	Cold~60
WOOL/DELICATES	–	▲	–	Cold~40
WASH+DRY	●	–	–	40~60

Detergent drawer guidelines

The washing machine provides a three-compartment dispenser: the left compartment for the main wash, the middle compartment for fabric softeners, and the right compartment for the preliminary wash.

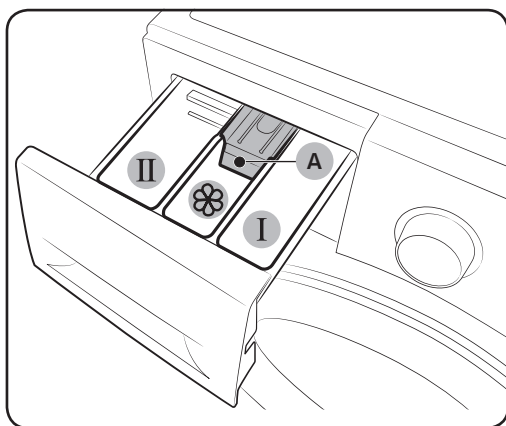

- 01 I Prewash compartment:** Apply prewash detergent.
- 02 II Main-wash compartment:** Apply main-wash detergent, water softener, soaking detergent, bleach, and/or stain removers.
- 03 A Softener compartment:** Apply additives such as fabric softener. Do not exceed the max line (A).

! CAUTION

- Do not open the detergent drawer while the washing machine is operating.
- Do not use the following types of detergent:
 - Tablet or capsule types
 - Ball or net types
- To prevent the compartment clogging, concentrated or highly-enriched agents (fabric softener or detergent) must be diluted with water before being applied.

To apply washing agents to the detergent drawer

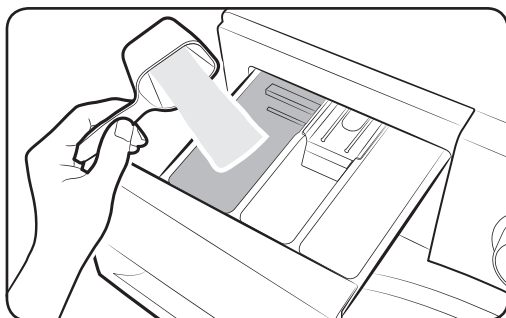

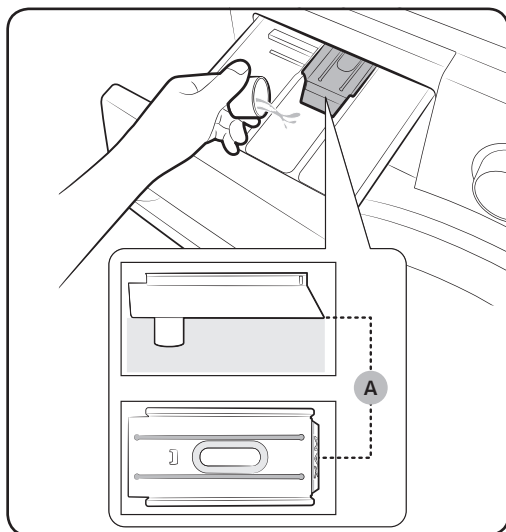

1. Slide open the detergent drawer.
2. Apply laundry detergent to the **II** main-wash compartment as instructed or recommended by the manufacturer. To use liquid detergent, see page 33.

Before you start

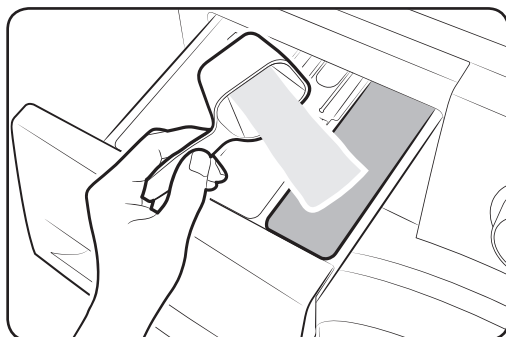

3. Apply fabric softener to the  softener compartment. Do not exceed the max line (A).



4. If you want to prewash, apply prewash detergent to the  prewash compartment as instructed or recommended by the manufacturer.
5. Close the detergent drawer.

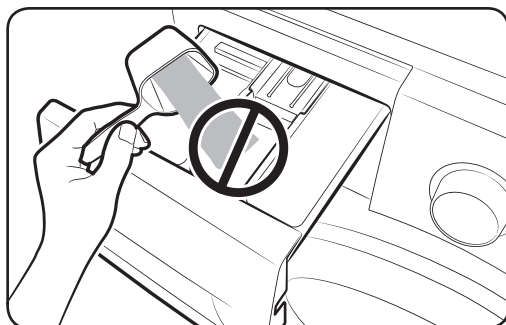

CAUTION

- Do not apply powder detergent to the liquid container.
- Concentrated fabric softener must be diluted with water before applied.
- Do not apply main-wash detergent to the  softener compartment.

To use liquid detergent (applicable models only)

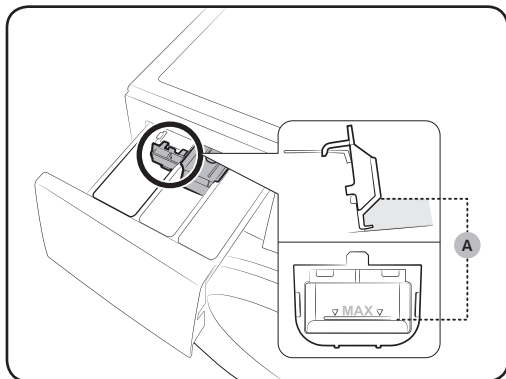

First insert the provided liquid container in the **II** main-wash compartment. Then, apply liquid detergent to the container below the marked max line (A).

CAUTION

- Do not exceed the max line that is marked inside the container.
- Turn up the liquid container if using powder detergent.

When using liquid detergent

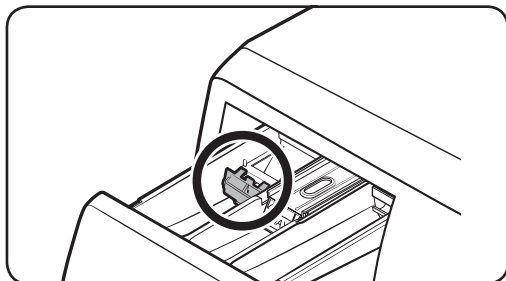

When using powder detergent

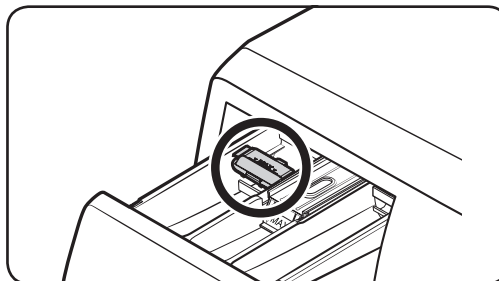

Operations

Control panel

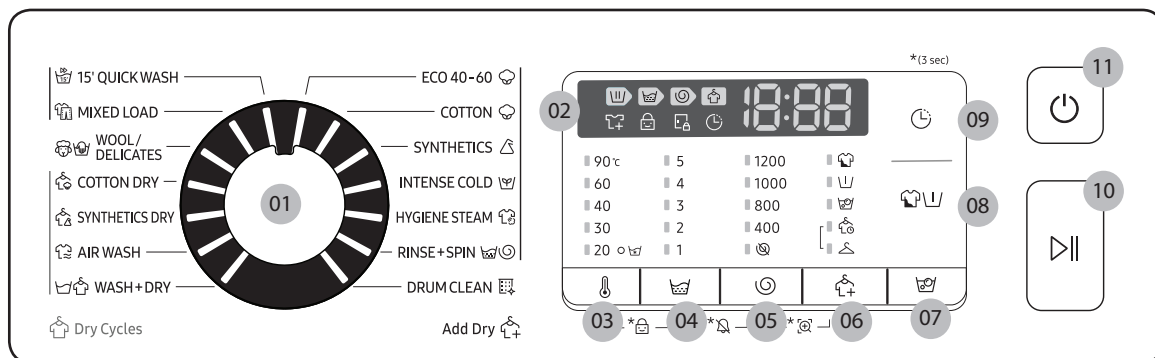

01 Course Selector	Turn the dial to select a course.
02 Display	The display shows current course information and estimated time remaining, or an information code when a problem occurs.
03 Temp.	Press to change the water temperature for the current course.
04 Rinse	Press to change the rinse count for the current cycle. You can set the rinse count to a max of 5.
05 Spin	<p>Press to change the spinning speed for the current course.</p> <ul style="list-style-type: none"> Rinse Hold (No indicator): The final rinse cycle is suspended so that the laundry remains in the water. To unload the laundry, run a drain or spin cycle. No Spin (No spin icon): The drum does not spin after the final drain cycle. Spin Only (Spin icon): To run the Spin Only cycle, press Spin for 3 seconds. When the cycle time and spinning speed appear, press Spin repeatedly until a desired spinning speed is selected. Then, press Start/Pause to start the cycle. The spinning time depends on the selected cycle.
06 Dry Options	Press this button to select proper drying option.
07 Bubble Soak	Press to activate/deactivate the Bubble Soak function. This function helps remove a wide variety of stubborn stains.
08 Options	Press to select the options. Availability of the options depends on the cycle.

09 🕒 Delay End	Delay End lets you set the end time of the current cycle. Based on your settings, the start time of the cycle will be determined by the machine's internal logic. For example, this setting is useful for programming your machine to finish a wash at the time you normally return home from work. <ul style="list-style-type: none"> • Press to choose a preset unit of hours.
10 ▶ Start/Pause	Press to start or stop operation.
11 ⏻ Power	Press to turn on/off the washing machine.

For more information on the options, see the Special features section.

*(3 sec) : Press and hold for 3 seconds.

Simple steps to start

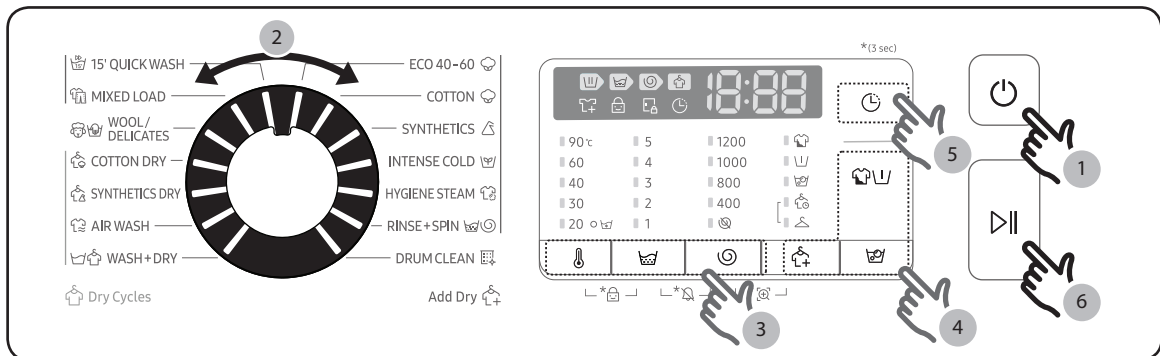

1. Press ⏻ Power to turn on the washing machine.
2. Turn the **Course Selector** to select a course.
3. Change the course settings (🌡️ Temp., 🧺 Rinse and 🌀 Spin) as necessary.
4. Press 🧺 Options, 🧺 Bubble Soak or 🧺 Dry Option to add desired options. Available options differ depending on the selected cycle.
5. The machine provides one easy to access buttons for 🕒 Delay End for your convenience. If you want to use the option, press the corresponding button.
6. Press ▶|| Start/Pause.

Operations

Drying Only

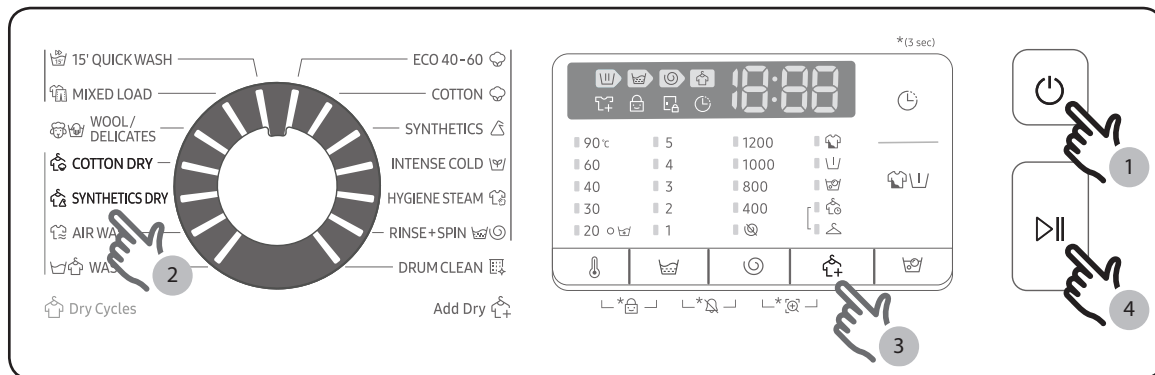

You can dry your clothes directly or dry the washed clothes according to the following procedures.

1. Press **Power** button to turn on the washing machine.
2. Turn the Course Selector to select the appropriate drying cycle.
3. Press **Dry Options** button to select the appropriate drying mode.
4. Press **Start/Pause** button to start dry.

NOTE









You can save water and power consumption by adding the Spin cycle to the selected dry course.

To change the course during operation



1. Press **Start/Pause** to stop operation.
2. Select a different course.
3. Press **Start/Pause** again to start the new course.

Course overview





Standard courses

Course	Description & Max load (kg)	
ECO 40-60 	<ul style="list-style-type: none"> For cleaning normally soiled cotton items which are declared to be washable at 40 °C or 60 °C, together in the same cycle. This cycle is used to assess the compliance with the EU Ecodesign legislation. This cycle is set as a default. 	Max
COTTON 	<ul style="list-style-type: none"> For cottons, bed linens, table linens, underwear, towels, or shirts. The washing time and the rinse count are automatically adjusted according to the load. For cleaning lightly soiled cotton items at a nominal temperature of 20 °C. 	Max
SYNTHETICS 	<ul style="list-style-type: none"> For blouses or shirts that are made of polyester (diolen, trevira), polyamide (perlon, nylon), or the like. 	4.0
INTENSE COLD 	<ul style="list-style-type: none"> Low temperature ecobubble cycle helps reduce power consumption. 	4.0
HYGIENE STEAM 	<ul style="list-style-type: none"> Cotton and linen fabric which have been in direct contact with the skin, such as underwear. For optimum hygiene results select a temperature of 60 °C or above. Steam cycles feature allergy care and bacteria elimination (sterilize). 	4.0
RINSE+SPIN  	<ul style="list-style-type: none"> Featuring an additional rinse after applying fabric softener to the laundry. 	Max
DRUM CLEAN 	<ul style="list-style-type: none"> Cleans the drum by removing dirt and bacteria from it. Perform once every 40 washes with no detergent or bleach applied. It notifies automatically after every 40 washes. Make sure the drum is empty. Do not use any cleaning agents for cleaning the drum. 	-

Operations

Course	Description & Max load (kg)	
15' QUICK WASH 	<ul style="list-style-type: none"> For lightly soiled items in less than 2.0 kg that you want to wash quickly. Use less than 20 g of detergent. Using more than 20 g of detergent may leave detergent residue. For liquid detergent, use a max of 20 ml of liquid detergent. 	2.0
MIXED LOAD 	<ul style="list-style-type: none"> For mixed load consisting of cotton and synthetic. 	4.0
WOOL/ DELICATES 	<ul style="list-style-type: none"> Specific for machine-washable wool and delicates fabrics such as sheer fabrics, bras, lingerie (silk), and other handwash-only fabrics. The WOOL/DELICATES cycle features gentle cradling and soaking to protect fibres from shrinkage/distortion. A neutral detergent and liquid detergent is recommended. 	2.0



Dry Cycles

COTTON DRY 	<ul style="list-style-type: none"> For general drying. 	5.0
SYNTHETICS DRY 	<ul style="list-style-type: none"> A low temperature drying cycle for heat-sensitive garments. 	3.0
AIR WASH 	<ul style="list-style-type: none"> This cycle is useful for removing bad odours. 	1.0
WASH+DRY 	<ul style="list-style-type: none"> For cleaning normally soiled cotton items which are declared to be washable at 40 °C or 60 °C, together in the same cycle, and to dry them in such a way that it can be immediately stored in a cupboard. This cycle is used to assess the compliance with the EU Ecodesign legislation for wash and dry. 	5.0



NOTE

- Loading the household washing machine or the household washer-dryer up to the capacity indicated by the manufacturer for the respective cycles will contribute to energy and water savings.
- The noise and remaining moisture content are influenced by the spinning speed: the higher the spinning speed in the spinning phase, the higher the noise and the lower the remaining moisture content.
- The most efficient cycle in terms of energy consumption are generally those that perform at lower temperatures and longer duration.
- For optimal drying performance, “15’ Quick wash” and “Dry option” cycles should be loaded with less than 0.8kg, which is equivalent to approximately 3 synthetic garments.

Wash Options

Option		Description
	Intensive	<ul style="list-style-type: none">• For badly soiled laundry. The operation time for each cycle is longer than normal.
	Pre Wash	<ul style="list-style-type: none">• This will add a preliminary washing cycle before the main wash cycle.
	Bubble Soak	<ul style="list-style-type: none">• Bubble Soak helps remove a variety of stubborn stains.• With Bubble Soak selected, laundry is thoroughly soaked in water bubbles for effective washing.• Bubble Soak is available with and adds up to 30 minutes to 5 cycles: ECO 40-60, Cotton, Synthetics, Hygiene Steam and Wash+Dry.

Dry Options

Option		Description
	Cupboard dry	<ul style="list-style-type: none">• Select to dry laundry automatically by detecting the amount and weight of the laundry. Select this to dry cotton clothing such as cotton trousers, T-shirts, and cotton underwear.
	Time Dry	<ul style="list-style-type: none">• Use to dry the laundry for a specified period of time according to the material, load, and moisture.

Operations

Delay End 🕒

You can set the washing machine to finish your wash automatically at a later time, choosing a delay of between 1 to 24 hours (in 1 hour increments). The hour displayed indicates the time the wash will finish.

1. Select a course. Then change the cycle settings if necessary.
2. Press **Delay End** repeatedly until a desired end time is set.
3. Press **Start/Pause**.
The corresponding indicator turns on with the clock running.
4. To cancel the **Delay End**, restart the washing machine by pressing **Power**.

Real-life case



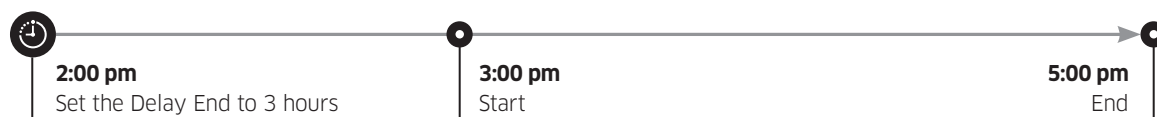

You want to finish a two-hour course 3 hours later from now. For this, you add the Delay End option to the current cycle with the 3-hour setting, and press **Start/Pause** at 2:00 p.m. Then, what happens? The washing machine starts operating at 3:00 p.m., and ends at 5:00 p.m. Provided below is the time line for this example.



Settings

Child Lock

To prevent children or infants from accidentally starting or setting the washing machine, Child Lock locks all buttons except for the **Power** button.



- To set the Child Lock function, hold down  **Temp.** and  **Rinse** simultaneously for 3 seconds. To activate, press  **Start/ Pause**.
- To release the Child Lock function, hold down  **Temp.** and  **Rinse** simultaneously for 3 seconds.

NOTE

- In the Child Lock state, you must first release the Child Lock if you want to add detergent or laundry.
- Your setting will be kept even after restarting the machine.
- You cannot open the door after a wash cycle when the Child Lock is on. Turn the function off before opening the door to take out the laundry.

Sound On/Off

You can turn on or off the sound from the washing machine. When this function is set to Off, the melody of cycle completion, and the power-off beep will not sound. However, the other sounds stay active.

- To mute the sound, hold down  **Rinse** and  **Spin** simultaneously for 3 seconds.
- To unmute the sound, hold down again for 3 seconds.
- Your setting will be kept even after restarting the machine.

Operations

Special features

AddWash

When the AddWash indicator  turns on, you can stop operation of the machine and put additional laundry or softener into the drum. The Add Door opens by more than 130° for easy access.

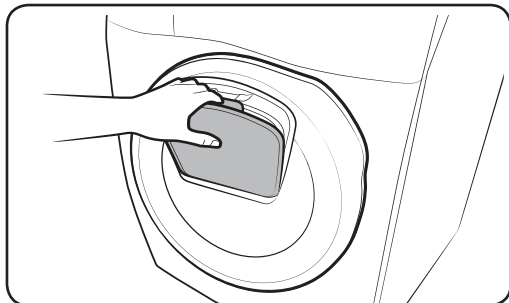
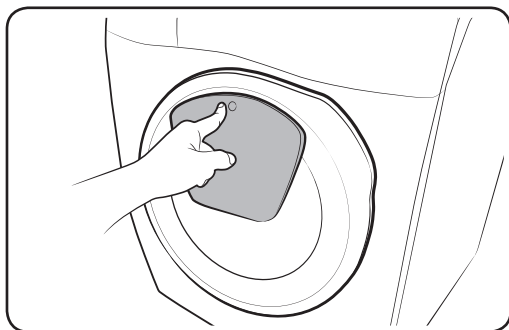

1. Press **Start/Pause** to stop operation.
2. Press the upper area of the Add Door until you hear a clicking sound to unlock. Pull the handle of the Add Door to open.
3. Open the Add Door and insert additional laundry or softener into the drum.
4. Push to lock the Add Door until you hear a clicking sound.
5. Press **Start/Pause** to resume operation.

CAUTION

Do not put excessive force on the Add Door. It may break.

NOTE

The water inside the drum does not leak if the Add Door is closed properly. Water drops may form around the window, but they do not leak from inside the drum.

 **CAUTION**

- Do not open the Add Door if suds have formed inside the drum that rise above the level of the Add Door.
- Do not attempt to open the Add Door while the machine is operating without first pressing **Start/Pause**. Please note that the Add Door can be opened unintentionally (without pressing **Start/Pause**) when the wash is complete.
- Do not add an excessive load through the Add Door. Performance may be degraded.
- Do not use the lower area of the Add Door as a handle. Your fingers may be caught.
- Make sure that no laundry is caught in the Add Door.
- Keep your pets out of the washing machine, especially the Add Door.
- When using hot water for the wash, the Add Door seems to leak water after opening and closing the Add Door. This is normal, simply because steam emerging from the open Add Door has cooled and formed water drops on the surface.
- When the Add Door closes, the door seals up and no water can leak. However, you may encounter what appears to be water leak around the door - some residual water remaining around the Add Door may form water drops. This is normal.
- Neither the main door or the Add Door can be opened when the water temperature is over 50 °C. If the water level inside the drum is over a certain point, the main door cannot be opened.
- If an information code of **DDC** appears on the display, see the “**Information codes**” section for further actions.

Maintenance

Keep the washing machine clean to prevent deteriorated performance and to preserve its life cycle.

Drum clean

Perform this cycle regularly to clean the drum by removing bacteria from it. This cycle heats the water between 60 °C and 70 °C.

1. Press **Power** to turn on the washing machine.
2. Turn the **Cycle Selector** to select **DRUM CLEAN**.
3. Press **Start/Pause**.

NOTE

- The water temperature for **DRUM CLEAN** is set to 70 °C, which cannot be changed.
- It is recommended to run the **DRUM CLEAN** cycle once every 40 washes.
- To prevent limescale, add the proper amount of detergent according to your local water hardness or add a water softener additive together with the detergent.

DRUM CLEAN reminder

Depending on the model, the DRUM CLEAN reminder is either an icon or an LED.

For icons, the icon lights up on the control panel.



For LEDs, the LED lights up next to DRUM CLEAN, or on the option area of the control panel.

- The **DRUM CLEAN** reminder blinks on the control panel once every 40 washes. It is advisable to perform **DRUM CLEAN** regularly.
- When you first see this reminder blinking, you can ignore the reminder for 6 consecutive washes. From the 7th wash, the reminder no longer appears. However, it appears again on the second 40th wash.
- Even after the last process is terminated, the “0” message may remain.
- You can record the running count of the **DRUM CLEAN** cycle by pressing the **Power** button. This does not stop or turn off the machine but marks your cycle count.
- Even if “0” does not disappear, the machine operates normally.
- It is recommended to run the cycle regularly for hygienic purposes.

Smart check

To enable this function, you must first download the **Samsung Smart Washer** app at the **Play Store** or the **Apple Store**, and install it on a mobile device featuring a camera function.

The Smart Check function has been optimized for Galaxy & iPhone series (applicable models only).

1. When the washing machine detects an issue to check, an information code appears on the display. To enter Smart Check mode, press and hold  **Spin** and  **Dry Option** simultaneously for 3 seconds.
2. The washing machine starts the self-diagnosis procedure and displays an information code if a problem is detected.
3. Run the **Samsung Smart Washer** app on your mobile device, and tap **Smart Check**.
4. Put the mobile device close to the washing machine's display so that the smartphone camera and the washing machine face each other. Then, the information code will be recognised automatically by the app.
5. When the information code is recognised correctly, the app provides detailed information about the problem with applicable solutions.

NOTE

- The function name, Smart Check, may differ depending on the language.
- If the washing machine reflects light on the display, the app may fail to recognize the information code.
- If the app fails to recognize the Smart Check code consecutively, enter the information code manually onto the app screen.

Maintenance

Emergency drain

In case of a power failure, drain the water inside the drum before taking out the laundry.

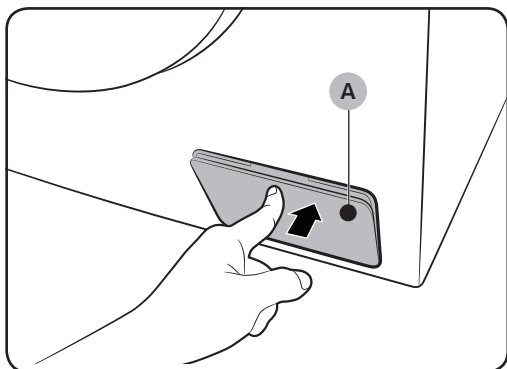

1. Power off and unplug the washing machine from the electrical outlet.
2. Gently press the top area of the **filter cover (A)** to open.

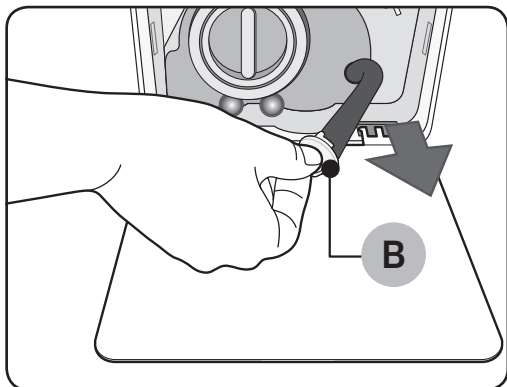

3. Put an empty, spacious container around the cover, and stretch the emergency drain tube to the container while holding the **tube cap (B)**.

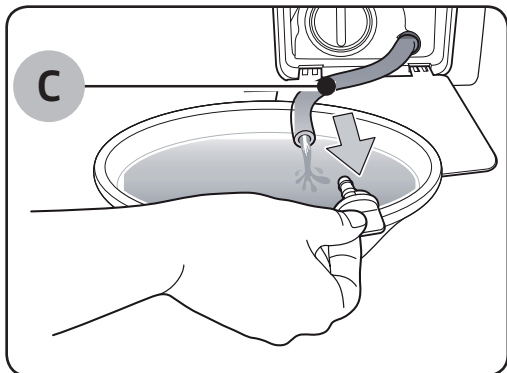

4. Open the tube cap and let water in the **Emergency drain tube (C)** flow into the container.
5. When done, close the tube cap, and reinsert the tube. Then, close the filter cover.

NOTE

Use a spacious container because the water in the drum may be more than expected.

Cleaning

Surface of the washing machine

Use a soft cloth with a nonabrasive household detergent. Do not spray water onto the washing machine.

Add Door

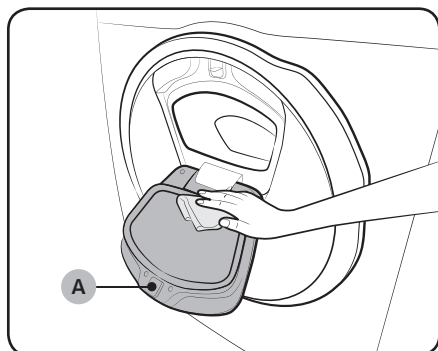

1. Open the Add Door.
2. Use a wet cloth to clean the Add Door.
 - Do not use cleaning agents. Discolouration may occur.
 - Use caution when cleaning the rubber packing and the **locking mechanism (A)**.
 - Dust off the window area regularly.
3. Wipe up and close the Add Door until you hear a clicking sound.

CAUTION

- Do not apply force on the Add Door. It may break.
- Do not leave the Add Door open while the machine is operating.
- Do not put heavy objects on the Add Door at any time.
- To prevent physical injury, do not touch the Add Door while the drum is rotating.
- Do not open the Add Door while the machine is operating. This may cause physical injury.
- Do not manipulate the feature panel while the Add Door is open. This may cause physical injury or system failure.
- Do not input objects other than laundry.
- Do not input bulky items to the drum through the Add Door.
- Do not pull out the rubber packing of the Add Door when cleaning. This may cause damage.

Maintenance

Mesh filter

Clean the mesh filter of the water hose once or twice a year.

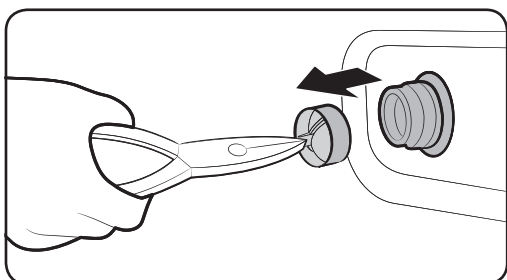
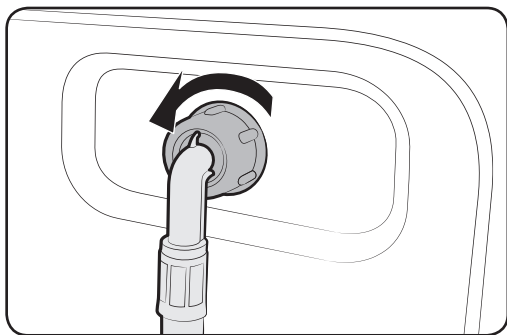

1. Turn off the washing machine, and unplug the power cord.
2. Close the water tap.
3. Loosen and disconnect the water hose from the back of the washing machine. Cover the hose with a cloth to prevent water from gushing out.
4. Use pliers to pull out the mesh filter from the inlet valve.
5. Submerge the mesh filter deeply in water so that the threaded connector is also submerged.
6. Dry the mesh filter completely in the shade.
7. Reinsert the mesh filter into the inlet valve, and reconnect the water hose to the inlet valve.
8. Open the water tap.

NOTE

If the mesh filter is clogged, an information code of “4C” appears on the screen.

Pump filter

It is advisable to clean the pump filter 5 or 6 times a year to prevent its clogging. A clogged pump filter may reduce the bubble effect.

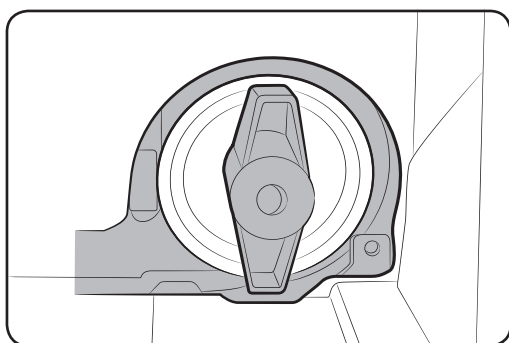
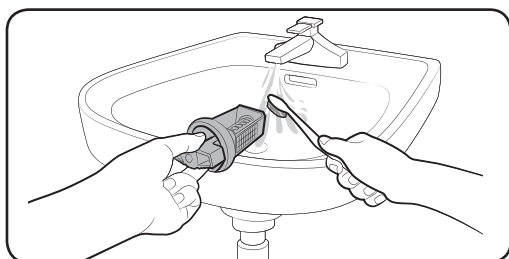
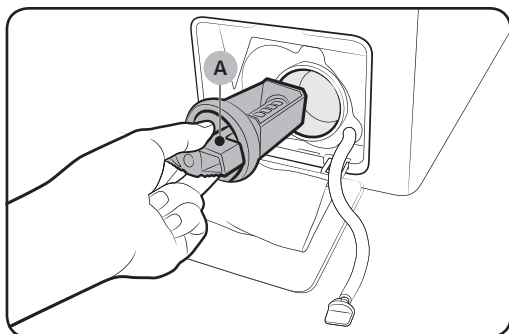

1. Turn off the washing machine, and unplug the power cord.
2. Drain the remaining water inside the drum. See the “Emergency drain” section.
3. Gently press the top area of the filter cover to open.
4. Turn the **pump filter knob (A)** to the left, and drain off the remaining water.
5. Clean the pump filter using soft brushes. Make sure the drain pump propeller inside the filter is unclogged.
6. Reinsert the pump filter, and turn the filter knob to the right.

NOTE

- Some pump filters feature a safety knob that is designed to prevent accidents by children. To open the safety knob of the pump filter, push in and turn it anticlockwise. The spring mechanism of the safety knob helps open the filter.
- To close the safety knob of the pump filter, turn it clockwise. The spring makes a rattling sound, which is normal.

NOTE

If the pump filter is clogged, an information code of “5C” appears on the screen.

CAUTION

- Make sure the filter cap is closed properly after cleaning the filter. Otherwise, this may cause a leak.
- Make sure the filter is inserted properly after cleaning it. Otherwise, this may cause an operational failure or a leak.

Maintenance

Detergent Drawer

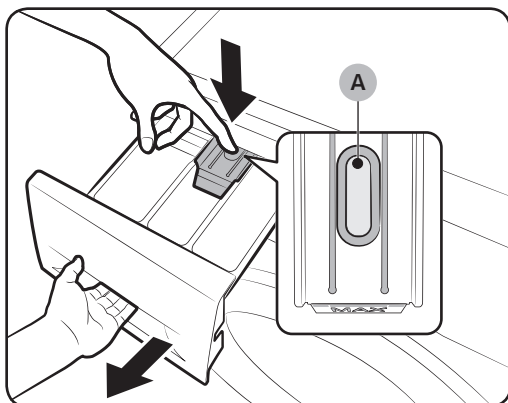

1. While holding down the **release lever (A)** on the inner of the drawer, slide open the drawer.

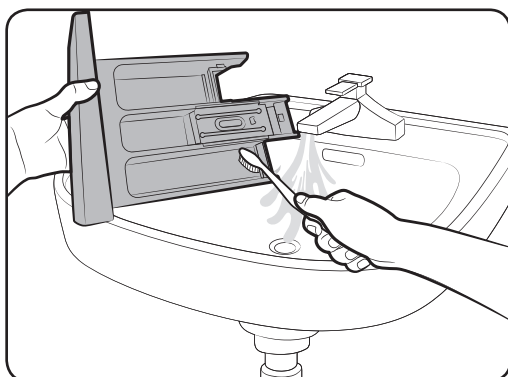

2. Clean the drawer components in flowing water using a soft brush.

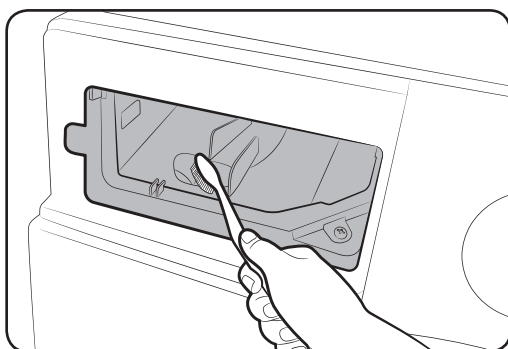

3. Clean the drawer recess using a bottle brush to remove detergent residues and limescale on the drawer recess.
4. Reinsert the **release lever** and the **liquid detergent container** to the drawer.
5. Slide the drawer inward to close it.

NOTE

To remove remaining detergent, perform the **RINSE+SPIN** course with the drum being empty.

Recovery from freezing

The washing machine may freeze when it drops below 0 °C.

1. Turn off the washing machine, and unplug the power cord.
2. Pour warm water over the water tap to loosen the water hose.
3. Disconnect the water hose, and soak it in warm water.
4. Pour warm water into the drum and leave it for about 10 minutes.
5. Reconnect the water hose to the water tap.

NOTE

If the washing machine still doesn't operate normally, repeat the above steps until it operates normally.

Care against an extended time of disuse

Avoid leaving the washing machine unused for an extended time.

If this is the case, drain the washing machine and unplug the power cord.

1. Turn the **Cycle Selector** to select a **RINSE+SPIN**.
2. Empty the drum, and press **Start/Pause**.
3. When the cycle is complete, close the water tap and disconnect the water hose.
4. Turn off the washing machine, and unplug the power cord.
5. Open the door to let air circulate through the drum.

Troubleshooting

Checkpoints

If you encounter a problem with the washing machine, first check the table below and try the suggestions.

Problem	Action
Does not start.	<ul style="list-style-type: none">• Make sure the washing machine is plugged in.• Make sure the door is properly closed.• Make sure the water taps are open.• Make sure to press or tap Start/Pause to start the washing machine.• Make sure Child Lock  is not activated.• Before the washing machine starts to fill, it will make a series of clicking noises to check the door lock and does a quick drain.• Check the fuse or reset the circuit breaker.
Water supply is insufficient, or no water is supplied.	<ul style="list-style-type: none">• Fully open the water tap.• Make sure the door is properly closed.• Make sure the water supply hose is not frozen.• Make sure the water supply hose is not kinked or clogged.• Make sure there is sufficient water pressure.
After a cycle, detergent remains in the detergent drawer.	<ul style="list-style-type: none">• Make sure the washing machine is running with sufficient water pressure.• Make sure the detergent is added to the centre of the detergent drawer.• Make sure the rinse cap is inserted properly.• If using granular detergent, make sure the detergent selector is in the upper position.• Remove the rinse cap and clean the detergent drawer.

Problem	Action
Excessive vibrations or makes noise.	<ul style="list-style-type: none"> • Make sure the washing machine is installed on a level, solid floor that is not slippery. If the floor is not level, use the levelling feet to adjust the height of the washing machine. • Make sure the shipping bolts are removed. • Make sure the washing machine is not contacting any other object. • Make sure the laundry load is balanced. • The motor can cause noise during normal operation. • Overalls or metal-decorated clothes can cause noise while being washed. This is normal. • Metal objects such as coins can cause noise. After washing, remove these objects from the drum or filter case.
Does not drain and/ or spin.	<ul style="list-style-type: none"> • Make sure the drain hose is straightened all the way to the drain system. If you encounter a drain restriction, call for service. • Make sure the debris filter is not clogged. • Close the door and press or tap Start/Pause. For your safety, the washing machine will not tumble or spin unless the door is closed. • Make sure the drain hose is not frozen or clogged. • Make sure the drain hose is connected to a drain system that is not clogged. • If the washing machine is not supplied with sufficient power, the washing machine temporarily will not drain or spin. As soon as the washing machine regains sufficient power, it will operate normally.
The door does not open.	<ul style="list-style-type: none"> • Press or tap Start/Pause to stop the washing machine. • It may take a few moments for the door lock mechanism to disengage. • The door will not open until 3 minutes after the washing machine has stopped or the power turned off. • Make sure all the water in the drum is drained. • The door may not open if water remains in the drum. Drain the drum and open the door manually. • Make sure the door lock light is off. The door lock light turns off after the washing machine has drained.

Troubleshooting

Problem	Action
Excessive suds.	<ul style="list-style-type: none"> • Make sure the Auto Detergent and Auto Softener settings are properly configured. • Make sure you use the recommended types of detergent as appropriate. • Use high efficiency (HE) detergent to prevent oversudsing. • Reduce the detergent amount for soft water, small loads, or lightly soiled loads. • Non-HE detergent is not recommended.
Cannot apply additional detergent.	<ul style="list-style-type: none"> • Make sure the remaining amount of detergent and fabric softener is not over the limit. • Make sure the Auto Dispense function is activated, with both the Water Hardness and Concentration settings properly specified.
Stops.	<ul style="list-style-type: none"> • Plug the power cord into a live electrical outlet. • Check the fuse or reset the circuit breaker. • Close the door and press or tap Start/Pause to start the washing machine. For your safety, the washing machine will not tumble or spin unless the door is closed. • Before the washing machine starts to fill, it will make a series of clicking noises to check the door lock and does a quick drain. • There may be a pause or soak period in the cycle. Wait briefly and the washing machine may start. • Make sure the mesh filter of the water supply hose at the water taps are not clogged. Periodically clean the mesh filter. • If the washing machine is not supplied with sufficient power, the washing machine temporarily will not drain or spin. As soon as the washing machine regains sufficient power, it will operate normally.

Problem	Action
<p>Fills with the wrong water temperature.</p>	<ul style="list-style-type: none"> • Fully open both taps. • Make sure the temperature selection is correct. • Make sure the hoses are connected to the correct taps. Flush water lines. • Make sure the water heater is set to supply a minimum 120 °F (49 °C) hot water at the tap. Also, check the water heater capacity and recovery rate. • Disconnect the hoses and clean the mesh filter. The mesh filter may be clogged. • While the washing machine fills, the water temperature may change as the automatic temperature control feature checks incoming water temperature. This is normal. • While the washing machine fills, you may notice just hot and/or just cold water going through the dispenser when cold or warm temperatures are selected. <p>This is a normal function of the automatic temperature control feature as the washing machine determines the water temperature.</p>
<p>Load is wet at the end of a cycle.</p>	<ul style="list-style-type: none"> • Use the High or Extra High spin speed. • Use high efficiency (HE) detergent to reduce oversudsing. • Load is too small. Small loads (one or two items) may become unbalanced and not spin completely. • Make sure the drain hose is not kinked or clogged.
<p>Leaks water.</p>	<ul style="list-style-type: none"> • Make sure the door is properly closed. • Make sure all hose connections are tight. • Make sure the end of the drain hose is correctly inserted and secured to the drain system. • Avoid overloading. • Use high efficiency (HE) detergent to prevent oversudsing.
<p>Has odours.</p>	<ul style="list-style-type: none"> • Excessive suds collect in recesses and can cause foul odours. • Run cleansing cycles to sanitize periodically. • Clean the door seal (diaphragm). • Dry the washing machine interior after a cycle has finished.
<p>No bubbles are seen (Bubbleshot models only).</p>	<ul style="list-style-type: none"> • Overloading may screen bubbles. • Severely contaminated laundry may not generate bubbles.

Troubleshooting

Problem	Action
Can I open the Add Door at any time?	<ul style="list-style-type: none"> The Add Door can be opened only when the  indicator appears. However, it does not open in the following cases: <ul style="list-style-type: none"> When the boiling or drying process is running and the internal temperature becomes high. If you set the Child Lock for safety reasons. When the drum wash or drum drying cycle is running that does not involve additional laundry.

If a problem persists, contact a service center. The number of the service center is on the label attached to the product.

Samsung is not liable for any damage to the product, any injury, or any other product safety issue caused by a repair which does not follow the instructions in these Repair Guides. Any damage to the product caused by an attempted repair (by anyone other than a Samsung certified service provider) will also not be covered by the warranty.

Information codes

If the washing machine fails to operate, you may see an information code on the screen. Check the table below and try the suggestions.

Problem	Action
4C	<p>Water is not supplied.</p> <ul style="list-style-type: none"> Make sure the water taps are open. Make sure the water hoses are not clogged. Make sure the water taps are not frozen. Make sure the washing machine is operating with sufficient water pressure. Make sure that the cold water tap and the hot water tap are properly connected. Clean the mesh filter as it may be clogged. <p> NOTE When the washer displays the "4C" code, the washer do draining for 3 minutes. During this time, the Power button is inoperative.</p>
4C2	<ul style="list-style-type: none"> Make sure the cold water supply hose is firmly connected to the cold water tap. If it is connected to the hot water tap, the laundry may be deformed with some cycles.

Problem	Action
5C	<p>Water is not draining.</p> <ul style="list-style-type: none"> • Make sure the drain hose is not frozen or clogged. • Make sure the drain hose is positioned correctly, depending on the connection type. • Clean the debris filter as it may be clogged. • Make sure the drain hose is straightened all the way to the drain system. • If the information code remains, contact a customer service centre.
DC	<p>Operating the washer with the door open.</p> <ul style="list-style-type: none"> • Make sure the door is properly closed. • Make sure laundry is not caught in the door.
DC1	<p>The Main Door lock/unlock is not working properly.</p> <ul style="list-style-type: none"> • Turn the machine off, and restart the cycle. • If the information code remains, contact a customer service centre.
DC3	<p>The Add Door lock/unlock is not working properly.</p> <ul style="list-style-type: none"> • Turn the machine off, and restart the cycle. • If the information code remains, contact a customer service centre.
OC	<p>Water is overflowed.</p> <ul style="list-style-type: none"> • Restart after spinning. • If the information code remains on the display, contact a local Samsung service centre.
LC, LC1	<p>Check the drain hose.</p> <ul style="list-style-type: none"> • Make sure the end of the drain hose is placed on the floor. • Make sure the drain hose is not clogged. • If the information code remains, contact a customer service centre. <p>NOTE When the washer displays the “LC,LC1” code, the washer do draining for 3 minutes. During this time, the Power button is inoperative.</p>
FC	<p>Check the fan motor.</p> <ul style="list-style-type: none"> • Power off and power the machine on after 2-3 minutes, and then try again.

Troubleshooting

Problem	Action
UB	<p>Spinning does not work.</p> <ul style="list-style-type: none"> • Make sure laundry is spread out evenly. • Make sure the washing machine is on a flat, stable surface. • Redistribute the load. If only one item of clothing needs washing, such as a bathrobe or pair of jeans, the final spin result might be unsatisfactory, and an “UB” check message will be shown in the display.
3C	<p>Check the Motor for operation.</p> <ul style="list-style-type: none"> • Try restarting the cycle. • If the information code remains, contact a customer service centre.
3CP	<p>Check the pulsator motor for operation.</p> <ul style="list-style-type: none"> • Try restarting the cycle. • If the information code remains, contact a customer service centre.
UC	<p>The electronic control needs to be checked (Over Voltage Error).</p> <ul style="list-style-type: none"> • Check the PCB and wire harness. • Check if power is supplied properly. • If the information code remains, contact a customer service centre.
	<p>Low voltage detected</p> <ul style="list-style-type: none"> • Check if the power cord is plugged in. • If the information code remains, contact a customer service centre.
HC	<p>High temperature heating check</p> <ul style="list-style-type: none"> • If the information code remains, contact a customer service centre.
1C	<p>The WaterLevel sensor is not working properly.</p> <ul style="list-style-type: none"> • Try power off and restarting the cycle. • Check WaterLevel Sensor wire harness. • If the information code remains, contact a customer service centre. <p>NOTE</p> <p>When the washer displays the “1C” code, the washer do draining for 3 minutes. During this time, the Power button is inoperative.</p>

























Problem	Action
8C	<p>The MEMS sensor is not working properly.</p> <ul style="list-style-type: none"> • Turn the machine off, and restart the cycle. • If the information code remains, contact a customer service centre.
AC	<p>Check communications between main and sub PBAs.</p> <ul style="list-style-type: none"> • Try power off and restarting the cycle. • If the information code remains, contact a customer service centre.
AC6	<p>Check communications between main and inverter PBAs.</p> <ul style="list-style-type: none"> • Depending on the state, the machine may automatically returns to normal operation. • Turn the machine off, and restart the cycle. • If the information code remains, contact a customer service centre.
DDC, ddC	<p>This message appears when you open the Add Door without pressing Pause. If this happens, do one of the following:</p> <ul style="list-style-type: none"> • To add laundry, press the Add Door to close it properly. Then, press Start/Pause and try again. • If you press the Add Door by mistake, press the Add Door again to close it properly. Then, press Start/Pause to resume operation.

If any information code keeps appearing on the screen, contact a local Samsung service centre.

Specifications

Fabric care chart

The following symbols provide garment care directions. The care labels include four symbols in this order: washing, bleaching, drying and ironing (and dry cleaning when necessary). The use of symbols ensures consistency among garment manufacturers of domestic and imported items. Follow the care label directions to maximize garment life and reduce laundry problems.

	Resistant material		Do not iron
	Delicate fabric		Can be dry cleaned using any solvent
	Item can be washed at 95 °C		Dry Clean
	Item can be washed at 60 °C		Dry clean with perchloride, lighter fuel, pure alcohol or R113 only
	Item can be washed at 40 °C		Dry clean with aviation fuel, pure alcohol or R113 only
	Item can be washed at 30 °C		Do not dry clean
	Hand wash only		Dry flat
	Dry clean only		Can be hung to dry
	Can be bleached in cold water		Dry on clothes hanger
	Do not bleach		Tumble dry, normal heat
	Can be ironed at 200 °C max		Tumble dry, reduced heat
	Can be ironed at 150 °C max		Do not tumble dry
	Can be ironed at 100 °C max		

Protecting the environment

- This appliance is manufactured from recyclable materials. If you decide to dispose of this appliance, please observe local waste disposal regulations. Cut off the power cord so that the appliance cannot be connected to a power source. Remove the door so that animals and small children cannot get trapped inside the appliance.
- Do not exceed the detergent quantities recommended in the detergent manufacturer's instructions.
- Use stain removal products and bleaches before the wash cycle only when strictly necessary.
- Save water and electricity by only washing full loads (the exact amount depends upon the program used).

Spare parts guarantee

We guarantee that the following spare parts will be available to professional repairers and end-users for a minimum period of 10 years after placing the last unit of the model on the market.

- Door, door hinges and seals, other seals, door locking assembly, and plastic peripherals such as detergent dispensers.
- Listed parts can be purchased at below website.
 - <http://www.samsung.com/support>

Specification sheet

“ * ” Asterisk(s) means variant model and can be varied (0-9) or (A-Z).

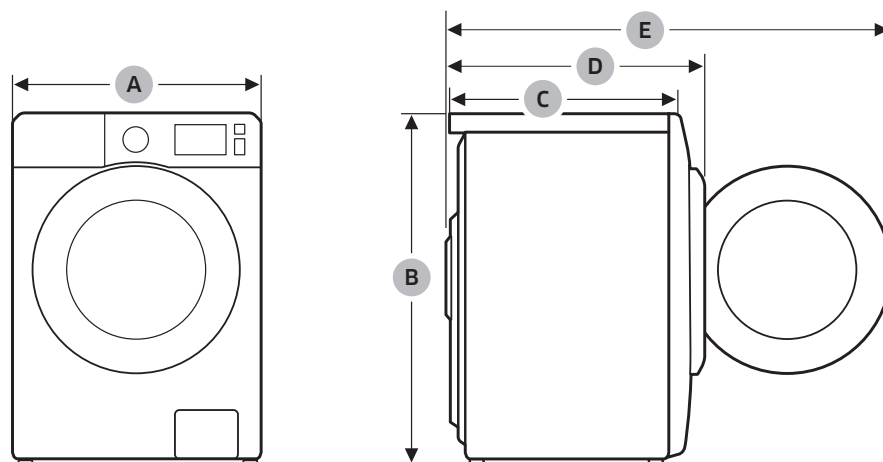

Specifications

Type		Front loading washing machine	
Model name		WD8NK52****	
Dimensions	A (Width)	600 mm	
	B (Height)	850 mm	
	C (Depth)	456 mm	
	D	555 mm	
	E	1000 mm	
Water pressure		50 kPa ~ 1000 kPa	
NET weight		72 kg	
Wash and spin capacity		8.0 kg	
Dry capacity		5.0 kg	
Power consumption	Washing and heating	220 V	1900 W
		240 V	2300 W
	Drying	220 V	1600 W
		240 V	1600 W
Spin revolutions		1200 rpm	

NOTE

The design and specifications are subject to change without notice for quality improvement purposes.

Sheet of household combined washer-dries

In accordance with applicable energy labelling regulations.

“ * ” Asterisk(s) means variant model and can be varied (0-9) or (A-Z).

Samsung		
Model Name	WD8NK52****	
Energy Efficiency Class		
A (most efficient) to G (least efficient)	B	
Energy Consumption		
Washing, spinning, and drying	kWh	6.48
Washing and spinning only	kWh	1.04
Washing Performance Class		
A (most efficient) to G (least efficient)	A	
Water Extraction Efficiency Class		
A (most efficient) to G (least efficient)	B	
Residual moisture	%	53
Maximum Spin Speed	rpm	1200
Capacity		
Washing	kg	8.0
Drying	kg	5.0
Water Consumption		
Washing, spinning, and drying	ℓ	112
Washing and spinning only	ℓ	48
Program time for complete operating cycle (60 °C cotton washing and 'dry cotton' drying for rated washing capacity)		
Washing, spinning, and drying	min	968
Washing and spinning only	min	288
Programs to which the information on the label and the Sheet relate		
	Wash	Cotton 60 °C + Intensive
	Dry	Cotton Dry
Estimated annual consumption for a 4-person household, always using the dries (200 cycles)		
Energy Consumption	kWh/yr	1296
Water Consumption	ℓ	22400
Estimated annual consumption for a 4-person household, never using the drier (200 cycles)		
Energy Consumption	kWh/yr	208
Water Consumption	ℓ	9600
Noise using standard 60°C cotton washing cycle and 'dry cotton' drying cycle		

Specifications

Washing	dB (A) re 1 pW	56
Spinning	dB (A) re 1 pW	75
Drying	dB (A) re 1 pW	62

The drying energy consumption data has been measured under the conditions specified in Standard EN50229.

From 1 March 2021, only an energy label with the range of A to G and QR code is valid for the EU and non EU countries which have adopted EU rescaled energy labelling regulation.

Indicative information (According to EU 2019/2023)

Model	Cycles	Capacity (kg)	Program Time (HH:MM)	Energy Consumption (kWh/Cycle)	Water Consumption (L/cycle)	Maximum Temperature (°C)	Remaining Moisture Content (%)	Spinning Speed (RPM)
WD8NK52****	Eco40-60	8	3:38	1.052	64	44	53.0	1200
		4	2:48	0.532	44	35	53.0	1200
		2	2:48	0.241	35	21	53.0	1200
	Cotton 20°C	8	2:41	0.339	120.0	20	56.0	1200
	Cotton 60°C	8	2:17	1.659	144.0	55	56.0	1200
	Cotton 60°C+ Bubble Soak	8	2:47	2.192	144.0	60	56.0	1200
	Synthetics 40°C	4	2:17	0.680	68.0	40	32.0	1200
	15' Quick Wash Cold	2	0:15	0.015	43.0	15	105.0	800
	Wash+Dry	5	11:06	4.900	93.0	35	-	1200
		2.5	7:16	2.583	61.0	26	-	1200

The values given for programmes other than the Eco 40-60 programme and the wash and dry cycle are indicative only.

EPREL information

To access the EPREL registration of the model :

1. Go to <https://eprel.ec.europa.eu>
2. Get the model identifier from the energy label of the product and type it in the search box
3. Energy Labelling information of the model is shown

* You can directly access the product information via [https://eprel.ec.europa.eu/qr/#####\(registration no.\)](https://eprel.ec.europa.eu/qr/#####(registration no.))

The registration no. can be found on the rating label on your product.

QUESTIONS OR COMMENTS?

COUNTRY	CALL	OR VISIT US ONLINE AT
HUNGARY	0680SAMSUNG (0680-726-7864)	www.samsung.com/hu/support
CZECH	800 - SAMSUNG (800-726786)	www.samsung.com/cz/support
SLOVAKIA	0800 - SAMSUNG (0800-726 786)	www.samsung.com/sk/support
CROATIA	072 726 786	www.samsung.com/hr/support
BOSNIA	055 233 999	www.samsung.com/ba/support
North Macedonia	023 207 777	www.samsung.com/mk/support
MONTENEGRO	020 405 888	www.samsung.com/support
SLOVENIA	080 697 267 (brezplačna številka)	www.samsung.com/si/support
SERBIA	011 321 6899	www.samsung.com/rs/support
Kosovo	0800 10 10 1	www.samsung.com/support
ALBANIA	045 620 202	www.samsung.com/al/support
BULGARIA	*3000 Цена на един градски разговор 0800 111 31 Безплатен за всички оператори	www.samsung.com/bg/support
ROMANIA	*8000 (apel in retea) 08008-726-78-64 (08008-SAMSUNG) Apel GRATUIT Atenție: Dacă efectuați apelul din rețeaua Digi (RCS/RDS), vă rugăm să ne contactați formând numărul Tolverde fără ultimele două cifre, astfel: 0800872678.	www.samsung.com/ro/support
CYPRUS	8009 4000 only from landline, toll free	www.samsung.com/gr/support
GREECE	80111-SAMSUNG (80111 726 7864) only from land line (+30) 210 6897691 from mobile and land line	www.samsung.com/gr/support
LITHUANIA	8-800-77777	www.samsung.com/lt/support
LATVIA	8000-7267	www.samsung.com/lv/support
ESTONIA	800-7267	www.samsung.com/ee/support



DC68-04050J-02

A black and white artistic photograph of water splashing, creating a dynamic and textured background. The water droplets are captured in mid-air, creating a sense of movement and freshness. The lighting highlights the individual droplets and the overall spray, giving it a soft, ethereal quality.

Перална машина

Ръководство за потребителя

WD8NK5****

SAMSUNG



Съдържание

Информация за безопасността	3
Какво трябва да знаете за безопасността	3
Важни символи за безопасност	3
Важни предпазни мерки за безопасност	4
Инструкция за OEE0	14
Ecodesign	14
Монтиране	15
Какво е включено	15
Изискванията за монтирането	17
Подробни инструкции за монтаж	19
Преди да започнете	27
Първоначални настройки	27
Насоки за пране	27
Препоръки за перилния препарат	30
Указания за чекмеджето за перилен препарат	31
Операции	34
Командно табло	34
Прости стъпки за начало	35
Само сушене	36
Общ преглед на циклите	37
Настройки	41
Специални функции	42
Поддръжка	44
DRUM CLEAN (ПОЧИСТВАНЕ НА БАРАБАНА)	44
Smart check 	45
Аварийно източване	46
Почистване	47
Възстановяване от замръзване	51
Грижа при продължително време на неизползване	51
Отстраняване на неизправности	52
Контролни точки	52
Информационни кодове	56
Спецификации	60
Таблица за грижи за тъканите	60
Опазване на околната среда	61
Гаранция за резервни части	61
Лист със спецификации	61



Информация за безопасността

Поздравления за вашата нова перална машина Samsung. Настоящото ръководство съдържа важна информация за монтирането, използването и грижата за вашия уред. Отделете време, за да прочетете ръководството и да се възползвате пълноценно от множеството полезни функции на вашата перална машина.

Какво трябва да знаете за безопасността

Прочетете внимателно това ръководство, за да се уверите, че знаете как безопасно и ефективно да използвате множеството функции на вашия нов уред. Запазете това ръководство на сигурно място близо до уреда за бъдеща справка. Използвайте този уред само по предназначение, както е описано в ръководството. Бележките за предупреждения и важните инструкции за безопасност в настоящото ръководство не обхващат всички възможни състояния и ситуации, които може да възникнат. Ваша е отговорността да проявявате здрав разум, внимание и грижа, когато монтирате, изпълнявате дейности по поддръжката и използвате пералната машина.

Тъй като дадените по-долу инструкции за експлоатация се отнасят за различни модели, възможно е характеристиките на вашата перална машина малко да се различават от описаните в това ръководство и е възможно не всички предупреждения да са валидни и за вас. Ако имате някакви въпроси или сте загрижени за нещо, свържете се с най-близкия сервиз или потърсете помощ и информация онлайн на адрес www.samsung.com.

Важни символи за безопасност

Какво означават иконите и означенията в това ръководство за потребителя:

ПРЕДУПРЕЖДЕНИЕ

Рискове или небезопасни практики, които може да доведат до тежка телесна повреда, смърт и/или повреда на имущество.

ВНИМАНИЕ

Рискове или небезопасни практики, които може да доведат до телесна повреда и/или повреда на имущество.

ЗАБЕЛЕЖКА

Показва, че има риск от телесна повреда или повреда на имущество.

Прочетете инструкциите



Информация за безопасността

Тези предупредителни знаци са предназначени за предотвратяване на наранявания на вас и други лица. Спазвайте ги стриктно.

След като прочетете това ръководство, запазете го на безопасно място за справки в бъдеще.

Преди да използвате уреда, прочетете всички инструкции.

Както при всяко оборудване, в което се използва електрически ток и движещи се части, и тук съществува потенциална опасност. За да работите безопасно с този уред, запознайте се с начина на експлоатация и бъдете внимателни, когато го използвате.

Важни предпазни мерки за безопасност

ПРЕДУПРЕЖДЕНИЕ

За да намалите риска от пожар, електрически удар или нараняване на лица при използването на вашия уред, спазвайте основни предпазни мерки, включително:

1. Този уред не е предназначен за използване от лица (включително деца) с намалени физически, сетивни или умствени възможности, с недостатъчен опит и познания, освен ако не се наблюдават или са им дадени инструкции за употребата на уреда от лице, отговорно за тяхната безопасност.
2. **За използване в Европа:** Този уред може да се използва от деца на възраст 8 години и по-големи и лица с намалени физически, сетивни или умствени възможности или с недостатъчен опит и познания, ако се наблюдават или са им дадени инструкции относно безопасното използване на уреда и разбират съответните рискове. Децата не бива да си играят с уреда. Почистването и поддръжката от потребителя не трябва да се правят от деца без наблюдение.
3. Упражнявайте надзор върху децата, за да сте сигурни, че не си играят с уреда.
4. Ако захранващият кабел е повреден, той трябва да бъде заменен от производителя, негов сервизен представител или лице със сходна квалификация, за да се избегне риск.
5. Използвайте новите комплекти маркучи за свързване, предоставени с уреда – стари маркучи не трябва да се използват повторно.
6. За уреди с вентилационни отвори в основата се погрижете да няма килим, който да пречи на отворите.



7. **За използване в Европа:** Деца на възраст по-малко от 3 години трябва да се държат далеч от уреда освен ако не са непрекъснато наблюдавани.
8. **ВНИМАНИЕ:** За да се избегнат опасности поради нежелано нулиране на термостата, този уред не трябва да се захранва през външно устройство за превключване, например таймер, или да се свързва към вериги, за които има често спиране на електрозахранването.
9. Сушилнята не трябва да се използва, ако за почистване са били използвани индустриални химикали.
10. Филтърът трябва да се почиства често, ако се използва.
11. Да не се допуска събирането на мъх около сушилнята. (Без приложение за уреди, предназначени за вентилиране извън сградата.)
12. Да се осигури адекватна вентилация, за да се избегне обратния поток на газове към помещението от уреди, използващи други горива, включително открит огън.
13. Не сушете в сушилнята неизпрани дрехи.
14. Пране, което е замърсено с вещества като олио за готвене, ацетон, алкохол, петрол, керосин, препарати за почистване на петна, терпентин, восък и препарати за почистване на восък, трябва да бъде изпрано в топла вода с допълнително количество перилен препарат преди да бъде изсушено в сушилнята.
15. Неца, като например порест каучук (латексна гъба), шапки за душ, водоустойчиви материи, предмети или дрехи с едностранно гумено покритие или възглавници с подложки от пореста гума не трябва да се сушат в сушилнята.
16. Омекотителите на материи или други подобни продукти следва да се използват съобразно инструкциите за тях.
17. Последният цикъл на сушилнята се осъществява без загряване (охлаждащ цикъл), за да се гарантира, че нещата ще останат с температура, при която няма да бъдат увредени.
18. Извадете всички предмети от джобовете, като например запалки и кибрити.



Информация за безопасността

- 19. ПРЕДУПРЕЖДЕНИЕ:** Никога не спирайте сушилнята преди последния цикъл на сушене, освен ако не извадите и разпръснете всичко бързо, за да се разсее топлината.
- 20.** Отработеният въздух не трябва да се освобождава в димоотвод, който се използва за отработени изпарения от уреди, които горят газ или други горива.
- 21.** Уредът не трябва да бъде монтиран зад врата с ключалка, плъзгаща се врата или врата с панти на обратната на сушилнята страна по такъв начин, че пълното отваряне на вратата на сушилнята да бъде ограничено.
- 22. ПРЕДУПРЕЖДЕНИЕ:** Уредът не трябва да се свързва към външен превключвател, например таймер, или към верига, която често се включва и изключва от енергоснабдяването.
- 23.** Този уред е предназначен за употреба само в домакинството, но не и на места като:
 - кухненски боксове в магазини, офиси и друга работна среда;
 - фермерски постройки;
 - от клиенти в хотели, мотели и друга подобна среда;
 - спални и столови помещения;
 - площи за комунално ползване в жилищни блокове или в перални.



Важни предупреждения при монтиране

ПРЕДУПРЕЖДЕНИЕ

Монтирането на този уред трябва да се извърши от квалифициран техник или сервиз.

- В противен случай може да възникне електрически удар, пожар или експлозия, проблеми с уреда или наранявания.

Уредът е тежък, следователно го вдигайте внимателно.

Включете захранващия кабел в стенен контакт за променлив ток AC 220 – 240 V/50 Hz или такъв с по-високи показатели и използвайте този контакт само за този уред. Никога не използвайте удължителен кабел.

- Споделянето на контакт с други уреди чрез използване на разклонител с кабел или чрез удължаване на кабела може да доведе до електрически удар или пожар.
- Проверете дали напрежението, честотата и амперажът на електрозахранването отговарят на спецификациите на продукта. В противен случай може да възникне електрически удар или пожар. Поставете щепсела плътно в контакта.

Периодично отстранявайте всякакви чужди тела, като прах или вода, от клемите на щепсела и точките на контакт, като използвате суха кърпа.

- Извадете щепсела от контакта и го почистете със суха кърпа.
- В противен случай може да възникне електрически удар или пожар.
- Поставете щепсела в стенен контакт, като кабелът върви към пода. Ако поставите щепсела в контакта ориентиран обратно, електрическите проводници в кабела могат да се повредят и това да доведе до електрически удар или пожар.

Пазете всички опаковъчни материали далеч от деца, тъй като може да са опасни.

- Ако дете сложи на главата си някоя от торбите, това може да доведе до задушаване. Ако уредът или щепселът или електрическият кабел са повредени, обърнете се към най-близкия сервиз.

Този уред трябва да бъде правилно заземен.

Не заземявайте уреда към газопровод, пластмасова водосточна тръба или телефонна линия.

- Това може да доведе до електрически удар, пожар, експлозия или проблеми с уреда.
- Никога не включвайте кабел за електрозахранване в контакт, който не е правилно заземен, и се уверете, че е в съответствие с местната и национална нормативна уредба.

Не монтирайте този уред близо до топлинен източник или какъвто и да е запалим материал.

Не монтирайте този уред на място, което е влажно, мазно, прашно или изложено на пряка слънчева светлина или вода (капки дъжд).

Не монтирайте този уред на място, изложено на ниски температури.

- Заледяване или заскрежаване може да предизвика скъсване на маркучи.

Не монтирайте този уред на място, където има вероятност от теч на газ.



Информация за безопасността

- Това може да доведе до електрически удар или пожар.

Не използвайте електрически трансформатор.

- Това може да доведе до електрически удар или пожар.

Не използвайте повреден щепсел, повреден захранващ кабел или разхлабен стенов контакт.

- Това може да доведе до електрически удар или пожар.

Не теглете или извивайте силно захранващия кабел.

Не извивайте или връзвайте захранващия кабел.

Не закачайте захранващия кабел на метален обект, не поставяйте тежки обекти върху захранващия кабел, не поставяйте захранващия кабел между предмети или не натискайте захранващия кабел в мястото зад уреда.

- Това може да доведе до електрически удар или пожар.

Когато изваждате щепсела от контакта, не го дърпайте за кабела.

- Извадете щепсела от контакта, като хванете самия щепсел.
- В противен случай може да възникне електрически удар или пожар.

Този уред трябва да се разположи в такова положение, че да има достъп до щепсела на захранването, крановете на водата и тръбите за източване.

След извършване на ремонт от неотризиран доставчик на услуги, самостоятелно поправяне или непрофесионален ремонт на продукта, Samsung не носи отговорност за никакви повреди на продукта, за наранявания или други проблеми с безопасността на продукта, причинени от опит за поправка на продукта, при който не са спазвани внимателно настоящите инструкции за ремонт и поддръжка. Всяка повреда на продукта, причинена от опит за ремонт на продукта от което и да е лице, различно от сертифициран доставчик на услуги на Samsung, няма да се обхваща от гаранцията.

Обърнете внимание при монтиране



ВНИМАНИЕ

Този уред трябва да бъде разположен така, че да има лесен достъп до щепсела.

- В противен случай може да възникне електрически удар или пожар поради утечка на ток.

Монтирайте уреда върху равен и твърд под, който може да издържи тежестта му.

- В противен случай може да възникнат необичайни вибрации, движение, шум или проблеми с уреда.



Важни предупреждения при използване

ПРЕДУПРЕЖДЕНИЕ

Ако уредът се наводни, веднага спрете подаването на вода, изключете електрозахранването и се свържете с най-близкия сервиз.

- Не пипайте щепсела с мокри ръце.
- В противен случай това може да предизвика електрически удар.

Ако уредът издава странен шум, мирише на изгоряло или от него излиза дим, извадете веднага щепсела от контакта и се свържете с най-близкия сервиз.

- В противен случай може да възникне електрически удар или пожар.

В случай на теч на газ (например пропан-бутан, метан и др.), проветрете незабавно помещението, без да пипате щепсела. Не пипайте уреда или захранващия кабел.

- Не използвайте електрически вентилатор.
- Една искра може да доведе до експлозия или пожар.

Не позволявайте деца да играят във или върху пералната машина. Освен това, когато изхвърляте уреда, махнете дръжката на вратичката на пералната машина.

- Ако попаднат вътре в уреда, децата може да се задушат.

Преди да я използвате, се уверете, че сте премахнали частите от опаковката (гъби, стиропор), прикрепени към дъното на пералната машина.

Не перете неща замърсени с бензин, керосин, бензен, разрежител за боя, спирт или други запалими или взривни вещества.

- Това може да доведе до електрически удар, пожар или експлозия.

Не отваряйте насила вратичката на пералната, докато работи (висока температура по време на пране/сушене/центрофугиране).

- Изтичащата вода от пералната машина може да предизвика изгаряния или плъзгане по пода. Това може да доведе до наранявания.
- Отварянето на вратичката със сила може да доведе до повреда на уреда или нараняване.

Не вкарвайте ръката си под пералната машина, докато тя работи.

- Това може да доведе до наранявания.

Не пипайте щепсела с мокри ръце.

- Това може да доведе до електрически удар.

Не изключвайте уреда чрез изваждане на щепсела, докато уредът работи.

- Повторно вкарване на щепсела в контакта може да доведе до искра и електрически удар или пожар.

Не позволявайте деца да влизат в пералната машина или да се качват върху нея.

- Това може да доведе до електрически удар, изгаряния или нараняване.



Информация за безопасността

Не пъхайте ръка или метален предмет под пералната машина, докато работи.

- Това може да доведе до наранявания.

Не изключвайте щепсела на уреда, като дърпате захранващия кабел. Винаги дръжте здраво щепсела и го издърпвайте право и директно от контакта.

- Повреда на захранващия кабел може да предизвика късо съединение, пожар и/или електрически удар.

Не се опитвайте да ремонтирате, разглобявате и видоизменяте уреда сами.

- Не използвайте предпазители, различни от стандартните (например предпазители с медна или стоманена жичка и др.).
- Когато уредът трябва да се поправи или монтира повторно, се свържете с най-близкия сервизен център.
- В противен случай може да възникне електрически удар, пожар или проблеми с уреда, както и наранявания.

Ако маркучет за подаване на вода се разхлаби от крана и наводни уреда, извадете щепсела от контакта.

- В противен случай може да възникне електрически удар или пожар.

Изваждайте щепсела, когато уредът няма да бъде използван продължително време или по време на гръмотевична буря.

- В противен случай може да възникне електрически удар или пожар.

Ако в пералнята попадне чуждо тяло, извадете захранващия кабел и се свържете с най-близкия център за обслужване на клиенти на Samsung.

- Това може да доведе до електрически удар или пожар.

Не позволявайте деца (или домашни любимци) да играят върху или във вашата перална машина. Вратичката на пералната машина не се отваря лесно отвътре и децата могат да се наранят сериозно, ако попаднат вътре.

Обърнете внимание при използването



ВНИМАНИЕ

Когато пералната машина е замърсена с чуждо тяло, като перилен препарат, кал, остатъци от храна и др., извадете щепсела на захранването и почистете пералната машина с влажна мека кърпа.

- В противен случай може да възникне промяна на цвета, деформация, повреда или поява на ръжда.

При силен удар е възможно предното стъкло да се счупи. Внимавайте, когато използвате пералната машина.

- При счупване на стъклото може да възникнат наранявания.

След повреда с подаването на вода или когато свързвате повторно маркуча за подаване на вода, отворете крана за водата бавно.

Отворете бавно крана за вода след продължителен период на неупотреба.

- Налягането на въздуха в маркуча за подаване на вода или във водопроводната тръба може да доведе до повреда на някаква част или да предизвика теч.



Ако по време на работа възникне неизправност при източване, проверете дали има проблеми с източването.

- Ако пералната машина се използва, когато е наводнена поради проблем с източването, това може да доведе до електрически удар или пожар.

Вкарвайте докрай прането в пералната машина, за да не бъде защипано от вратичката.

- Ако пране бъде защипано от вратичката, това може да доведе до повреда на прането или на пералната машина, както и да доведе до теч на вода.

Прекратете подаването на вода, когато пералната машина не се използва.

Проверете дали винтовете на съединителя на маркуча за подаване на вода са затегнати добре.

- В противен случай може да възникне повреда на имущество или нараняване.

Внимавайте гуменото уплътнение и стъклото на предната вратичка да не се замърсяват от чужди тела (отпадъци, влакна, косми и т.н.)

- Ако във вратичката се захване чуждо тяло или тя не е затворена добре, това може да доведе до теч на вода.

Преди да използвате уреда, отворете крана за подаване на вода и проверете дали съединителят на маркуча за подаване на вода е здраво затегнат и дали няма теч на вода.

- Ако винтовете на съединителя на маркуча за подаване на вода са разхлабени, това може да доведе до теч на вода.

Уредът, който сте закупили, е предназначен само за домашна употреба.

Използването на продукта за бизнес цели се счита за неправилно използване на продукта. В този случай продуктът не се покрива от стандартната гаранция, предоставена от Samsung, и Samsung не носи отговорност за неизправности или повреди, причинени от такова неправилно използване.

Не се качвайте върху уреда и не поставяйте предмети върху уреда (например пране, запалени свещи, запалени цигари, кухненски съдове, химикали, метални предмети и др.).

- Това може да доведе до електрически удар, пожар, проблеми с уреда или нараняване.

Не пръскайте повърхността на уреда с летливи препарати, например инсектициди.

- Освен че са вредни за хората, те могат също така да доведат и до електрически удар, пожар или проблеми с уреда.

Не поставяйте предмети, които генерират електромагнитни полета близо до пералната машина.

- Това може да доведе до нараняване поради неизправност.

Водата, източена по време на пране при висока температура или при цикъл на сушене, е гореща. Не докосвайте водата.

- Това може да доведе до изгаряния или наранявания.

Не перете, не центрофугирайте и не сушете непромокаеми седалки, изтривалки или дрехи (*), освен ако вашият уред няма специален цикъл за пране на такива неща.

(*): Вълнени завивки, дъждобрани, елечи за риболов, ски грейки, спални чували, непромокаеми чаршафи, облекла за изпотпяване, покривала за велосипеди, мотоциклети, автомобили и др.



Информация за безопасността

- Не перете дебели или плътни килими, дори ако върху етикета им за третиране има знак за пране. Това може да доведе до нараняване или повреда на пералната машина, стените, пода или дрехите поради прекомерни вибрации.
- Не перете постелки и изтривалки с гумена подложка. Гумената подложка може да се отлепи и да залепне за вътрешността на барабана, което да доведе до неизправност, например при източване.

Не включвайте пералната машина, когато чекмеджето за перилен препарат е махнато.

- Това може да доведе до електрически удар или нараняване поради теч на вода.

Не пипайте вътрешността на барабана по време на или непосредствено след сушене, тъй като е гореща.

- Това може да доведе до изгаряния.

Стъклото на вратата става горещо по време на пране и сушене. Затова не пипайте стъклото на вратата.

Освен това не позволявайте на деца да си играят около пералната машина или да докосват стъклото на вратата.

- Това може да доведе до изгаряния.

Не пъхайте ръка в чекмеджето за перилния препарат.

- Това може да доведе до нараняване, тъй като ръката ви може да бъде захваната от устройството за подаване на перилен препарат.
- Кутията за течен перилен препарат (само приложими модели) не се използва за прах за пране. Извадете кутията, когато използвате прах за пране.

Не слагайте в пералната машина други предмети (например обувки, остатъци от храна, животни) освен пране.

- Това може да доведе до повреда на пералната машина или нараняване или смърт в случай на домашни животни, поради прекомерни аномални вибрации.

Не натискайте бутоните с остри предмети, като карфици, ножове, нокти и др.

- Това може да доведе до електрически удар или нараняване.

Не перете пране, замърсено с масла, кремове или лосиони, които обикновено се продават в магазините за грижи за кожата или клиниките за масаж.

- Това може да доведе до деформиране на гуменото уплътнение и теч на вода.

Не оставяйте метални предмети, като безопасни игли или фиби, както и белина в барабана за продължително време.

- Това може да доведе до ръждясване на барабана.
- Ако по повърхността на барабана започне да се появява ръжда, използвайте препарат за почистване (неутрален) и гъба, за да я почистите. Никога не използвайте метална четка.

Не използвайте сух препарат за почистване директно и не перете, не изплаквайте или не центрофугирайте пране, замърсено със сух препарат за почистване.

- Това може да доведе до внезапно избухване или запалване, предизвикано от топлината от оксидирането на маслото.

Не използвайте вода от уреди за охлаждане/нагряване на вода.

- Това може да доведе до проблеми с пералната машина.

Не използвайте естествен сапун за миене на ръце за пералната машина.



- Ако се втвърди и се натрупа във вътрешността на пералната машина, това може да причини проблеми с уреда, промяна на цвета, ръжда или неприятна миризма.

Слагайте чорапите и сутиените в мрежата за пране и ги перете заедно с другото пране.

Не перете в мрежата за пране големи неща като спално бельо.

- В противен случай може да възникне нараняване поради прекомерни вибрации.

Не използвайте втвърден перилен препарат.

- Ако се натрупа във вътрешността на пералната машина, това може да доведе до теч на вода.

Уверете се, че джобовете на дрехите от прането са празни.

- Твърди, остри предмети, като монети, карфици, гвоздеи, винтове или камъни, могат да предизвикат сериозна повреда на уреда.

Не перете дрехи с големи катарамии, копчета или други тежки метални предмети.

Сортирайте прането по цвят въз основа на това дали пуска и изберете препоръчания цикъл, температура на водата и допълнителни функции.

- Това може да доведе до обезцветяване или увреждане на тъканите.

Внимавайте да не захванете пръстите на децата с вратата, когато я затваряте.

- В противен случай това може да предизвика нараняване.

За да предотвратите появата на миризми и мухъл, след цикъл на измиване оставете люка отворен, за да дадете възможност на барабана да изсъхне.

За да предотвратите натрупването на варовик, след цикъл на измиване оставете чекмеджето за перилен препарат отворено и подсушете вътрешността му.

Важни предупреждения при почистване

ПРЕДУПРЕЖДЕНИЕ

Не чистете уреда, като го пръскате директно с вода.

Не използвайте силен препарат за почистване на киселинна основа.

Не използвайте бензен, разрежител или алкохол, за да почиствате уреда.

- Това може да доведе до промяна на цвета, деформации, повреди, електрически удар или пожар.

Преди почистване или техническо обслужване извадете щепсела от контакта.

- В противен случай може да възникне електрически удар или пожар.



Информация за безопасността

Инструкция за ОЕЕО

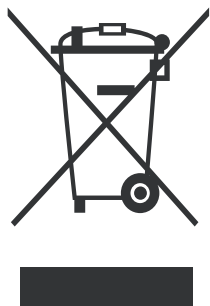

Правилно третиране на изделието след края на експлоатационния му живот

(Налично в страни със системи за разделно сметосъбиране)

Този знак, поставен върху изделието, негови принадлежности или печатни материали, означава, че продуктът и принадлежностите (например зарядно устройство, слушалки, USB кабел) не бива да се изхвърлят заедно с другите битови отпадъци, когато изтече експлоатационният му живот. Отделяйте тези устройства от другите видове отпадъци и ги предавайте за рециклиране.

Спазвайки това правило не излагате на опасност здравето на други хора и предпазвате околната среда от замърсяване, предизвикано от неконтролно изхвърляне на отпадъци. Освен това, подобно отговорно поведение създава възможност за повторно (екологично съобразно) използване на материалните ресурси.

Домашните потребители трябва да се свържат с търговеца на дребно, от когото са закупили изделието, или със съответната местна държавна агенция, за да получат подробни инструкции къде и кога могат да занесат тези устройства за рециклиране, безопасно за околната среда.

Корпоративните потребители следва да се свържат с доставчика си и да проверят условията на договора за покупка. Това изделие и неговите електронни принадлежности не бива да се смесват с другите отпадъци на търговското предприятие.

За информация за ангажиментите на Samsung към опазване на околната среда и регулаторните изисквания за продукта, например REACH, WEEE и за батериите, посетете нашата страница за устойчивост на www.samsung.com

Ecodesign

За подробни инструкции относно монтажа и почистването на пералната машина, както и информация относно екопроектирането (съгласно Регламент (ЕС) 2019/2023) посетете уебсайта на Samsung (<http://www.samsung.com>), отидете на Поддръжка > Начална страница за поддръжка и въведете наименованието на модела.



Монтиране

Спазвайте стриктно тези инструкции, за да гарантирате правилно монтиране на пералната машина и да избегнете инциденти по време на пране.

Какво е включено

Уверете се, че всички части са приложени в опаковката на продукта. При проблем с пералната машина или частите се свържете с местния център за обслужване на клиенти на Samsung или с търговеца.

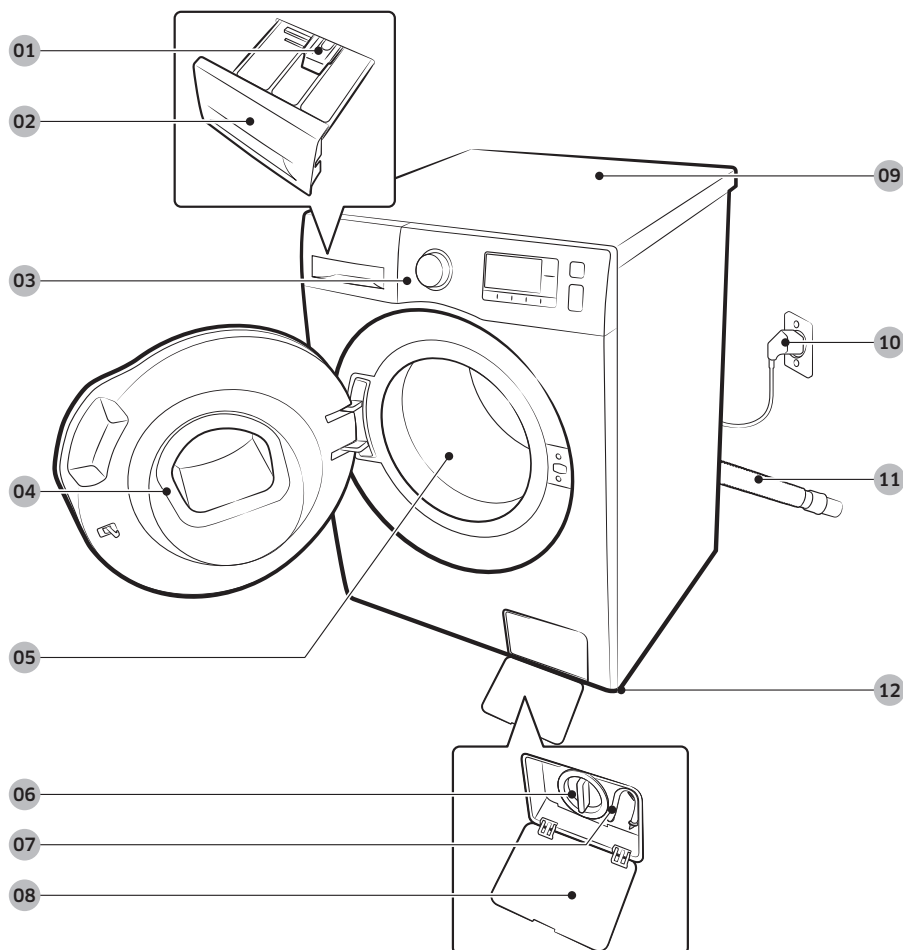

01 Освобождаващ лост

02 Чекмедже за перилен препарат

03 Командно табло

04 Вратичка

05 Барабан

06 Филтър за остатъци

07 Тръба за аварийно източване

08 Капак на филтъра

09 Работен плот

10 Щепсел

11 Маркуч за източване

12 Крачета за нивелиране



Монтиране



Гаечен ключ



Капачки за болтовете

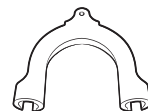

Водач за маркуча

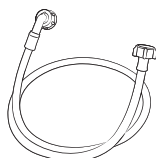

Маркуч за студена вода

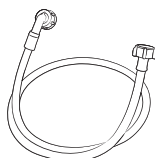

Маркуч за топла вода

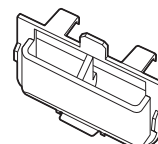

Контейнер за течен перилен препарат

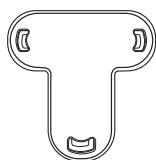

Кап фиксатор



Подложки против приплъзване

ЗАБЕЛЕЖКА

- Капачки за болтовете: Броят предоставени капачки за болтовете (от 3 до 6) зависи от модела.
- Маркуч за топла вода: Само за съответните модели.
- Контейнер за течен перилен препарат: Само за съответните модели.



Изискванията за монтирането

Електрозахранване и заземяване

- Изисква се предпазител или прекъсвач за АС 220- 240 V / 50 Hz.
- Използвайте отделен токов кръг само за пералната машина.

Захранващият кабел на пералната машина има щепсел с три щифта, който гарантира правилно заземяване и трябва да се включва в правилно монтиран и заземен електрически контакт. Посъветвайте се с квалифициран електротехник или сервизен техник, ако имате съмнения относно заземяването.

Не видоизменяйте оригиналния щепсел. Ако щепселът не влиза в контакта, повикайте квалифициран електротехник, който да монтира подходящ контакт.

ПРЕДУПРЕЖДЕНИЕ

- НЕ използвайте удължителен кабел.
- Използвайте само оригиналния захранващ кабел на пералната машина.
- НЕ свързвайте проводника за заземяване към пластмасови водопроводни тръби, газопроводни тръби или тръби за топла вода.
- Неправилно свързаните заземяващи проводници може да предизвикат токов удар.

Подаване на вода

Подходящото налягане на водата за тази перална машина е между 50 kPa и 1000 kPa. Ако налягането на водата е по-ниско от 50 kPa, е възможно водният клапан да не се затвори напълно. Или може пълненето на барабана да отнеме повече време, в резултат на което пералната машина да се изключи. Крановете за вода трябва да са на разстояние до 120 см от задната част на пералната машина, за да могат предоставените маркучи за подаване на вода да стигнат до машината.

За да намалите риска от течове:

- Крановете за вода трябва да са лесно достъпни.
- Затваряйте крановете за вода, когато не използвате пералната машина.
- Проверявайте редовно за течове от фитингите на маркуча за подаване на вода.

ВНИМАНИЕ

Преди да използвате пералната машина за първи път, проверете за течове всички връзки при водния клапан и крановете.

Източване

Samsung препоръчва щранг с височина 60–90 см. Маркучът за източване трябва да е свързан през щипката за захващане към щранга и да пасва добре в щранга.



Монтиране

Подова настилка

За най-добри резултати пералната машина трябва да е монтирана върху твърд под. Дървените подове трябва да бъдат подсилени, за да бъдат сведени до минимум вибрациите и/или небалансираното натоварване. Мокетите и плочките с мека повърхност не са подходящи, тъй като не поглъщат вибрациите и е възможно пералнята да се мести леко по време на центрофугиране.



ВНИМАНИЕ

НЕ монтирайте пералната машина върху платформа или недобре укрепена конструкция.

Температура на водата

НЕ монтирайте пералната машина на места, където водата може да замръзне, тъй като в машината винаги остава малко вода във водните клапани, помпата и маркучите. Замръзналата вода в свързващите компоненти може да причини повреда на ремъците, помпата и други компоненти на пералната машина.

Монтиране в ниша или шкаф

Минимални разстояния за стабилност при работа:

Отстрани	25 мм	Отзад	50 мм
Отгоре	25 мм	Отпред	550 мм

Ако пералната машина и сушилнята се инсталират на едно и също място, в предната част на нишата или шкафа трябва да има поне 550 мм свободно пространство за въздух. Ако пералната машина се монтира самостоятелно, не е необходим специален отвор за въздух.



Подробни инструкции за монтаж

СТЪПКА 1 Избор на място

Изисквания към мястото:

- Твърда, равна повърхност без мокет или подова настилка, които може да пречат на вентилацията
- Далеч от пряка слънчева светлина
- Достатъчно пространство за вентилация и окабеляване
- Околната температура е винаги над точката на замръзване на водата (0 °C)
- Далеч от източници на топлина

СТЪПКА 2 Сваляне на транспортните болтове

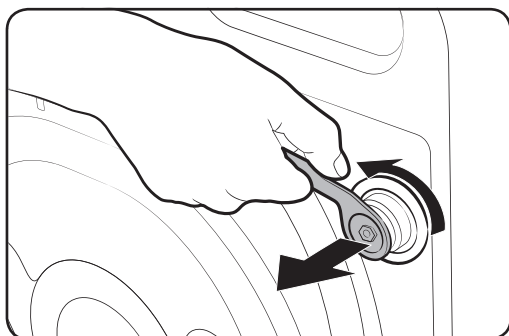

Разопакувайте продукта и свалете всички транспортни болтове.

1. Разхлабете всички транспортни болтове на гърба на машината с помощта на приложения гаечен ключ.

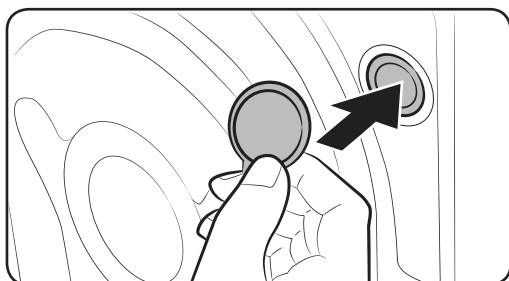

2. Затворете отворите с приложените пластмасови капачки за болтовете. Запазете транспортните болтове за бъдеща употреба.

⚠ ПРЕДУПРЕЖДЕНИЕ

Опаковъчните материали могат да бъдат опасни за деца. Изхвърлете всички опаковъчни материали (полиетиленови пликове, полистирен и т.н.) далече от достъпа на деца.



Монтиране

СТЪПКА 3 Монтиране на подложката против плъзгане

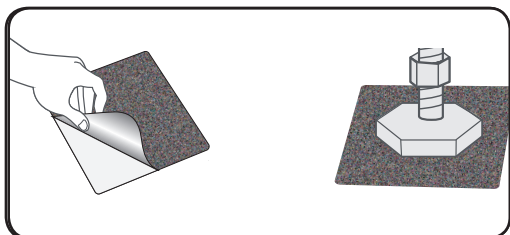

1. Почистете добре долната част на регулируемите крака и изчистете праха и маслото.
2. Обозначете местата на регулируемите предни крака на пералната машина, където трябва да се монтират подложките против плъзгане.
3. Прикрепете подложката против плъзгане като наклоните или преместите пералната машина. Когато прикрепвате подложката, отстранете пластмасовото фолио от подложката и и прикрепете лепливата страна на подложката към пода, така че грубата страна да сочи нагоре. Не трябва да прикрепвате лепливата страна на подложката към регулируем крак.
4. След като монтирате пералната машина и подложката против плъзгане, проверете отново дали регулируемите крака са нивелирани.

СТЪПКА 4 Регулиране на крачетата за нивелиране

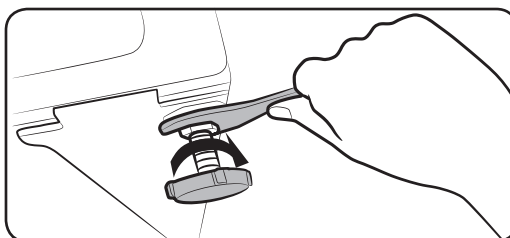
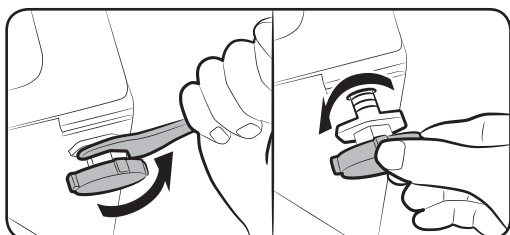

1. Плъзнете внимателно пералната машина на мястото ѝ. Прилагането на сила може да повреди крачетата за нивелиране.
2. Нивелирайте пералната машина, като регулирате ръчно крачетата за нивелиране.
3. Когато приключите с нивелирането, затегнете гайките с помощта на гаечния ключ.

СТЪПКА 5 Свързване на маркуча за подаване на вода

Доставеният маркуч за вода може да се различава в зависимост от модела. Следвайте инструкцията съобразно доставения маркуч за вода.



Свързване с кран с резба

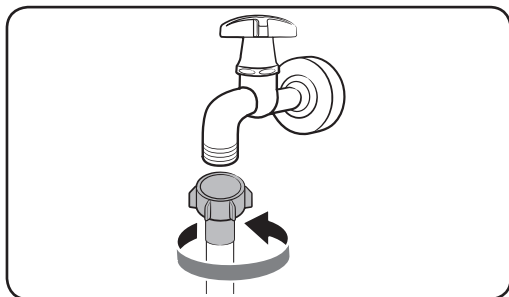

1. Свържете маркуча за вода с крана, след което завъртете съединителя по посока на часовниковата стрелка, както е показано.

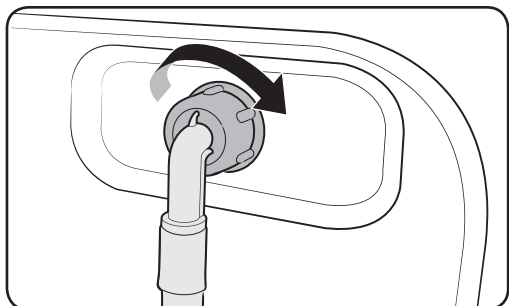

2. Свържете другия край на маркуча за вода към входящия вентил на гърба на пералнята. Завъртете маркуча по часовниковата стрелка, за да го затегнете.

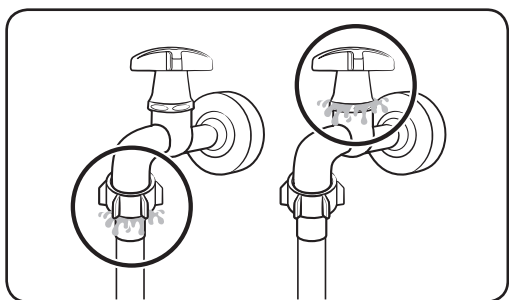

3. Отворете крана за вода и проверете за течове около връзките. Ако има течове, повторете стъпките по-горе.

ПРЕДУПРЕЖДЕНИЕ

Ако има утичане на вода, спрете работата на пералната машина и извадете захранващия кабел от контакта. Свържете се с местен сервизен център на Samsung в случай на теч от маркуча за вода или се обърнете към водопроводен техник ако се появи теч от крана за вода. В противен случай това може да предизвика токов удар.

ВНИМАНИЕ

Не опъвайте силно маркуча за вода. Ако маркучът е твърде къс, заменете го с по-дълъг маркуч за високо налягане.

Монтиране

Свързване с кран без резба

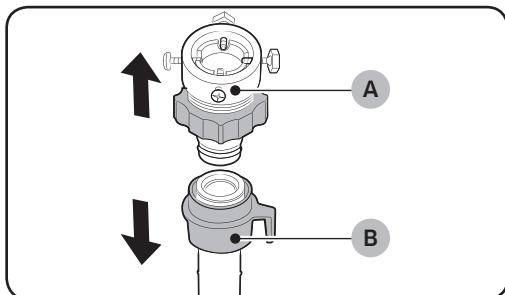

1. Свалете адаптер (A) от маркуча за вода (B).

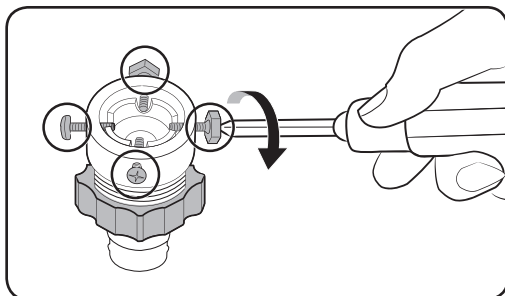

2. Използвайте кръстата отвертка, за да разхлабите четирите винта на адаптера.

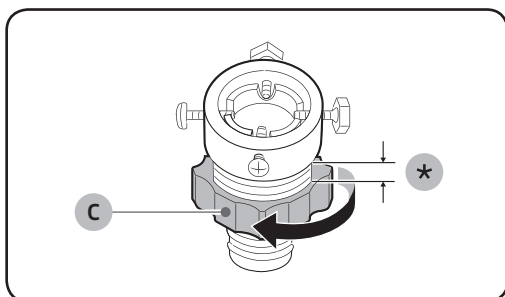

3. Хванете адаптера и завъртете частта (C) по посока на стрелката, за да я разхлабите с 5 мм (*).

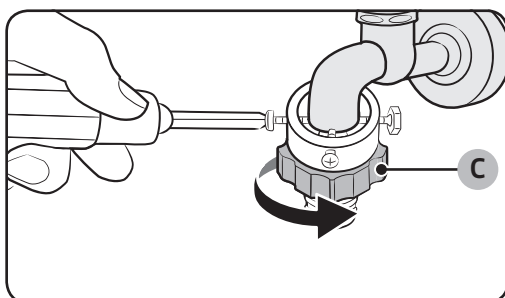

4. Поставете адаптера на водния кран и затегнете винтовете, като същевременно придържате адаптера.
5. Завъртете частта (C) по посока на стрелката, за да я затегнете.

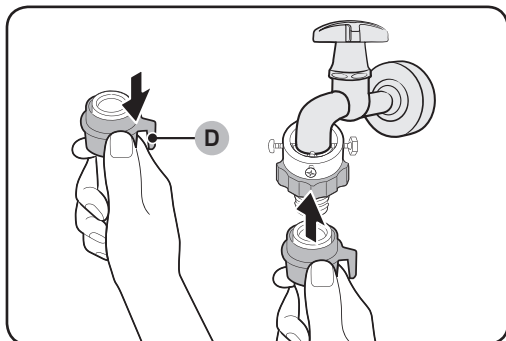

6. Изтегляйки част (D) на маркуча за вода, свържете го към адаптера. След това освободете частта (D). Маркучът влиза на мястото си в адаптера с щракване.

7. За да приключите, вижте т. 2 и т. 3 от раздела "Свързване с кран с резба".

ЗАБЕЛЕЖКА

- След като сте свързали маркуча за вода към адаптера, проверете дали е свързан както трябва, като дръпнете надолу маркуча за вода.
- Използвайте стандартен тип кранове за вода. Ако кранът е квадратен или твърде голям, свалете раздалечителния пръстен, преди да вкарате крана в адаптера.

Монтиране

За моделите с допълнителен вход за топла вода:

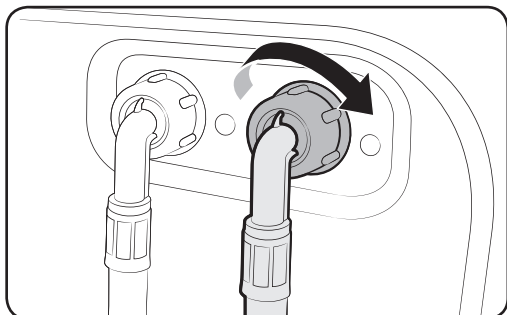

1. Свържете червения край на маркуча за топла вода към входа за топла вода на гърба на пералнята.
2. Свържете другия край на маркуча за топла вода към крана за топла вода.

Маркуч за спиране на водни утечки (само приложими модели)

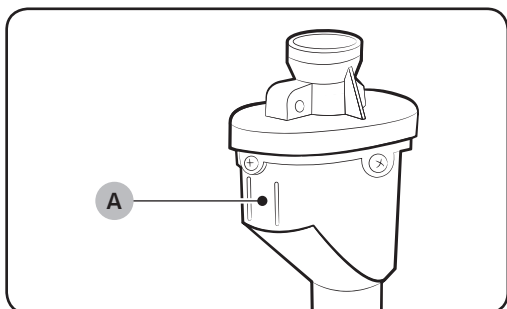

Маркучът за спиране на водни утечки предупреждава за риск от утичане на вода. Той отчита дебита и **индикаторът (A)** в центъра му става червен, ако се появи теч.

ЗАБЕЛЕЖКА

Краят на маркуча за спиране на водни утечки трябва да е свързан с крана за вода, а не пералнята.

СТЪПКА 6 Разполагане на маркуча за оттичане

Маркучът за източване може да се разположи по три начина:

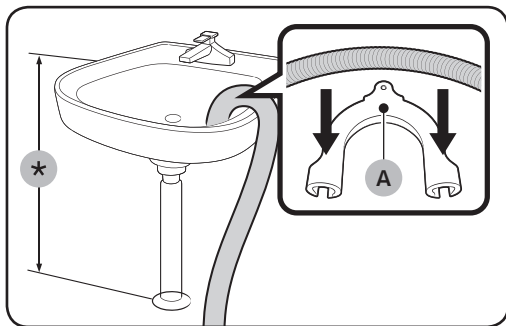

През ръба на мивката

Маркучът за източване трябва да се постави на височина между 60 и 90 см (*) от пода. За да остане краят на маркуча за източване огънат, използвайте предоставения **пластмасов водач за маркуча (А)**. Фиксирайте кутията към стената с кука, за да гарантирате стабилно източване.

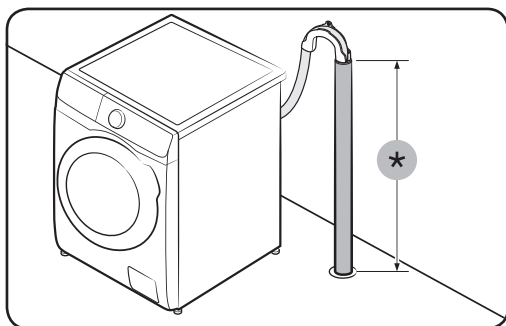

В тръба на канала

Тръбата на канала трябва да е с височина между 60 см и 90 см (*). Препоръчваме да се използва вертикална тръба с височина 65 см.

- За да сте сигурни, че маркучът за източване остава на мястото си, използвайте предоставения пластмасов водач (вижте фигурата).
- За да предотвратите връщането на вода при източване, непременно вмъкнете 15 cm от маркуча за източване в дренажната тръба.
- Закрепете водача към стената, за да не допуснете маркучът за източване да се движи.

Изисквания за вертикалната тръба за източване:

- Минимален диаметър от 5 cm
- Минимален капацитет на източване 60 литра в минута

Монтиране

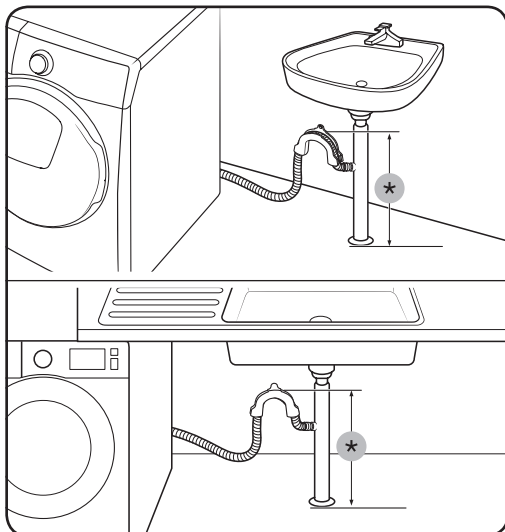

В разклонение на тръбата на канала на мивка

Разклонението на тръбата на канала трябва да се намира над сифона на мивката, така че краят на маркуча да е поне на 60 см над пода.

(*) : 60 см

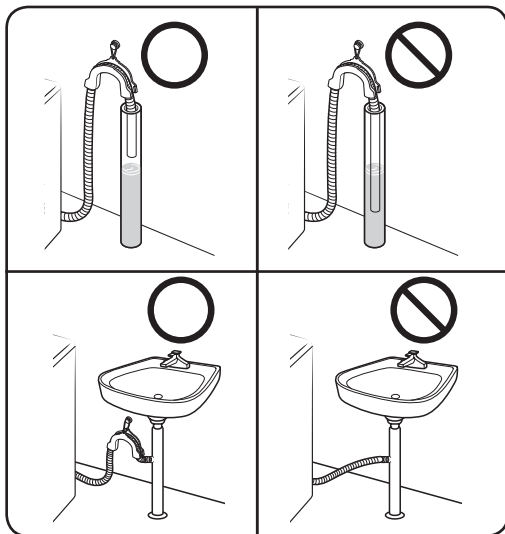

⚠ ВНИМАНИЕ

Не поставяйте дренажния маркуч на места със застояла вода или резервоар. Възможно е водата да се върне към пералната машина.

СТЪПКА 7 Включване

Включете захранващия кабел в стенен контакт, който е правилно оразмерен, заземен и защитен с предпазител или прекъсвач. След това натиснете **Включване**, за да включите пералнята.

Преди да започнете

Първоначални настройки

Извършване на калибриране (препоръчително)

Calibration (Калибриране) гарантира правилно определяне на теглото от пералната машина. Преди да извършите Calibration (Калибриране), се уверете, че барабанът е празен.

1. Изключете и след това включете захранването на пералната машина.
2. Натиснете едновременно и задръжте **Темп.** и **Отложено завършване** за 3 секунди, за да влезете в режим за калибриране. Появява се съобщението "СВ".
3. Натиснете **Старт/Пауза**, за да включите програмата за калибриране.
4. Барабанът се върти по часовниковата и обратно на часовниковата стрелка за около 3 минути.
5. Когато програмата приключи, на дисплея се появява "0" и пералната машина се изключва автоматично.
6. Сега пералната машина е готова за използване.

Насоки за пране

СТЪПКА 1 Сортиране

Сортирайте прането според тези критерии:

- Според етикета: Сортирайте прането на памук, смесени влакна, синтетика, коприна, вълна и изкуствена коприна.
- Цвет: Разделете бялото от цветното пране.
- Размер: Смесването на дрехи с различни размери в барабана подобрява качеството на прането.
- Чувствителност: Перете фините дрехи отделно, като използвате опцията Лесно гладене за чиста нова вълна, пердета и копринени изделия. Проверете етикетите на дрехите.

ЗАБЕЛЕЖКА

Не забравяйте да проверите етикета с информация за грижа за дрехата и сортирайте дрехите в съответствие с това, преди да започнете прането.

СТЪПКА 2 Изпразване на джобовете

Преди всяко пране изпразвайте джобовете на дрехите за пране

- Метални предмети като монети, фиби и катарамии могат да повредят другите дрехи или барабана.

Дрехите с копчета и бродерия обръщайте с вътрешната страна навън

- Ако циповете на панталони или якета са отворени по време на пране, барабанът може да се повреди. Циповете трябва да са затворени и фиксирани с конец преди пране.



Преди да започнете

- Дрехи с дълги ресни могат да се заплетат с други дрехи и да ги повредят. Преди да започнете прането, закрепете ресните.

СТЪПКА 3 Използване на мрежа за пране

- Поставете сутиените (които се перат) в мрежа за пране. Металната част на сутиените може пробие тъканите и да увреди други дрехи.
- Малки и леки дрехи, като например чорапи, ръкавици, чорапогащи и кърпички, могат да се захванат в близост до вратичката. Поставете ги във фина мрежа за пране.
- Не перете мрежата за пране самостоятелно без друго пране. Това може да причини ненормални вибрации, които да преместят пералната машина и да причинят нараняване.

СТЪПКА 4 Предпране (ако е необходимо)

Изберете опцията Предпране за избрания цикъл, ако прането е силно замърсено. Не използвайте опцията Предпране, когато перилният препарат се добавя ръчно към барабана.

СТЪПКА 5 Определяне на максималното зареждане

Не претоварвайте пералната машина. Претоварването може да доведе до неправилно пране на машината. За капацитета на пране за типа дрехи вж.стр.37.

ЗАБЕЛЕЖКА

Когато перете спално бельо или калъфи за спално бельо, времето за изпиране може да се удължи или ефективността на центрофугиране да се намали. За спално бельо или калъфи за спално бельо препоръчителната максимална скорост на центрофугиране е 800 об./мин.и зареденото пране да е 2,0 кг или по-малко.

ВНИМАНИЕ

Ако прането не е подредено равномерно и се появи код за грешка "UB", разпределете го отново. Ако прането е дебалансирано, ефективността на центрофугирането може да се намали.

СТЪПКА 6 Използване на подходящия вид перилен препарат

Типът перилен препарат, който трябва да използвате, зависи от вида на тъканта (памук, синтетична, фина, вълна), цвета, температурата на пране, степента на замърсяване. Винаги използвайте перилни препарати с ниска пенливост, които са предназначени за автоматични перални машини.

ЗАБЕЛЕЖКА

- Следвайте препоръките на производителя въз основа на теглото на прането, степента на замърсяване и твърдостта на водата във вашата зона. Ако не знаете каква е твърдостта на водата, допитайте се до водоснабдителната компания.



- Не използвайте перилен препарат, който се е втвърдил или е изсъхнал. Този перилен препарат може да остане след цикъла на изплакване и да блокира отвора за източване.

⚠ ВНИМАНИЕ

При пране на вълнени материи с програмата за вълна да се използва само неутрален течен перилен препарат. Ако се използва с програмата за вълна, прахът за пране може да остане по прането и да промени цвета му.

Капсули за пране

За най-добри резултати от използването на капсули за пране спазвайте следните инструкции.

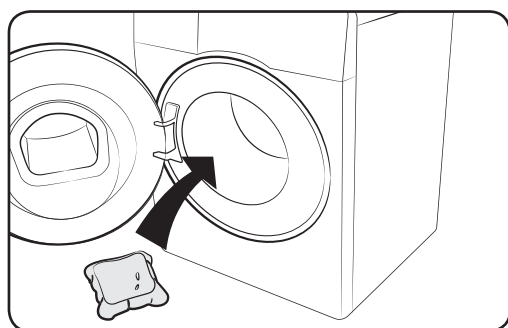

1. Поставете капсулата на дъното на празния барабан, към задната част.

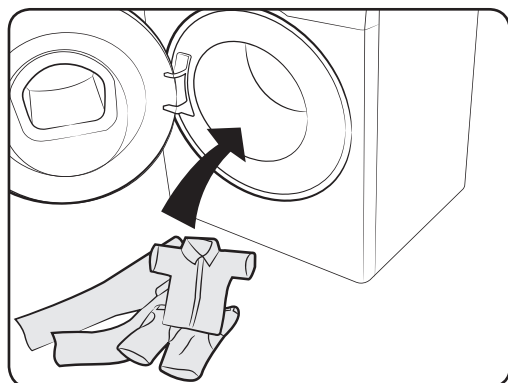

2. Поставете прането в барабана, върху капсулата.

⚠ ВНИМАНИЕ

За програмите, които използват студена вода, или които траят по-малко от един час, капсулата може да не се разтвори напълно.

Преди да започнете

Препоръки за перилния препарат

Препоръките се отнасят за температурните диапазони, посочени в таблицата с циклите.

●	Препоръчително	▲	Само течен перилен препарат
–	Не се препоръчва	△	Само прахообразен перилен препарат

Цикъл	Перилен препарат			Темп.(°C)
	Универсален	Деликатни и вълнени тъкани	Специален	
ECO 40-60	●	–	–	40-60
COTTON (ПАМУК)	●	–	–	Студена-90
SYNTHETICS (СИНТЕТИКА)	●	–	–	Студена-60
INTENSE COLD (НИСКИ ТЕМПЕРАТУРИ)	●	–	–	Студена
HYGIENE STEAM (ХИГИЕНИЗИРАЩА ПАРА)	●	–	–	Студена-90
15' QUICK WASH (15-МИНУТНО БЪРЗО ПРАНЕ)	▲	–	–	Студена-40
MIXED LOAD (СМЕСЕНИ ТЪКАНИ)	●	–	–	Студена-60
WOOL/DELICATES (ВЪЛНА/ФИНО)	–	▲	–	Студена-40
WASH+DRY (ПРАНЕ+СУШЕНЕ)	●	–	–	40-60

Указания за чекмеджето за перилен препарат

Чекмеджето на пералната машина има три отделения: лявото е за основното пране, средното - за омекотители, а дясното - за предварителното пране.

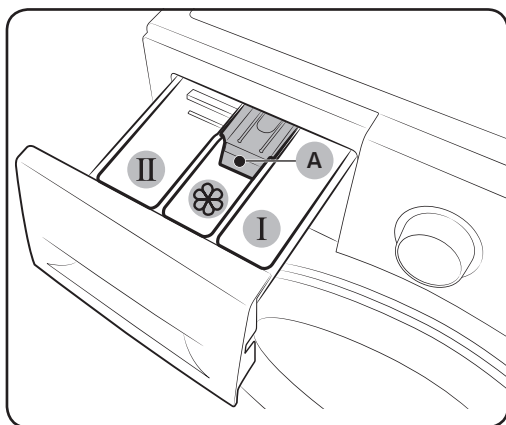

- 01** **I** **Отделение за предпране:** Поставете препарат за предпране.
- 02** **II** **Отделение за основно пране:** Поставете перилен препарат за основно пране, омекотител на водата, перилен препарат за наkisване, белина и/ или препарат за отстраняване на петна.
- 03** **☼** **Отделение за омекотител:** Поставете добавки като омекотител за дрехи. Не надвишавайте максималната линия (A).

Преди да започнете

! ВНИМАНИЕ

- Не отваряйте чекмеджето за перилен препарат по време на работа на пералната машина.
- Не използвайте следните видове перилни препарати:
 - На таблетки и капсули
 - Използващи топка или мрежа
- За да се предотврати подпушване на отделението, концентрираните или много гъсти препарати (омекотител или перилен препарат) трябва да се разреждат с вода, преди да се поставят.

За да поставите перилни препарати в чекмеджето за перилен препарат

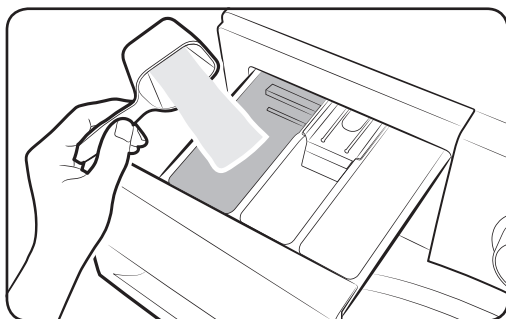

1. Отворете с плъзгане чекмеджето за перилен препарат.
2. Поставете перилен препарат в **II** **отделението за основно пране**, както е инструктирал или препоръчал производителя. За използване на течен перилен препарат вж. 33.

Преди да започнете

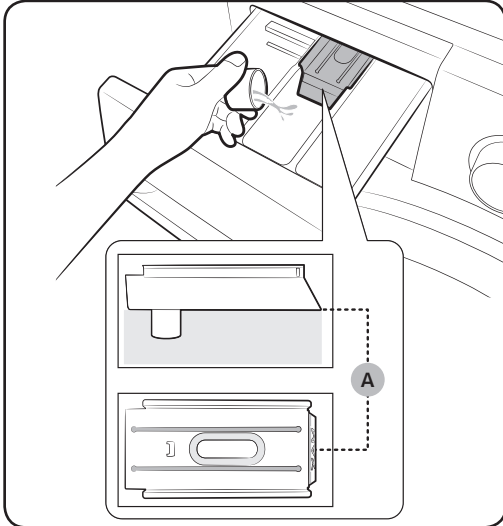

3. Поставете омекотител в  отделението за омекотител. Не надвишавайте максималната линия (A).

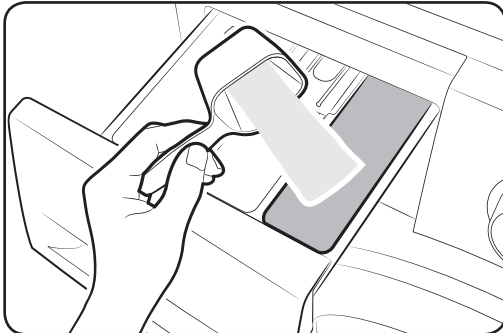

4. Ако искате да използвате предпране, поставете препарат за предпране в **I** отделението за предпране, както е инструктирал или препоръчал производителя.
5. Затворете чекмеджето за перилен препарат.

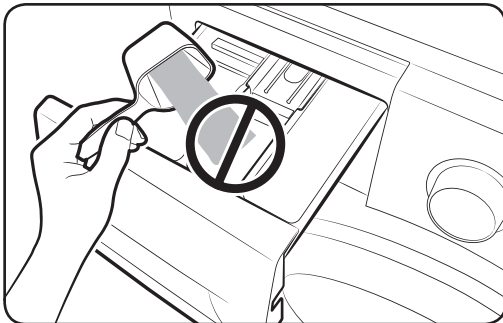

ВНИМАНИЕ

- Не добавяйте прах за пране в контейнера за течен препарат.
- Концентрираният омекотител трябва да се разрежи с вода, преди да се добави.
- Не добавяйте перилен препарат за основно пране в  отделението за омекотител.

За използване на течен перилен препарат (само приложими модели)

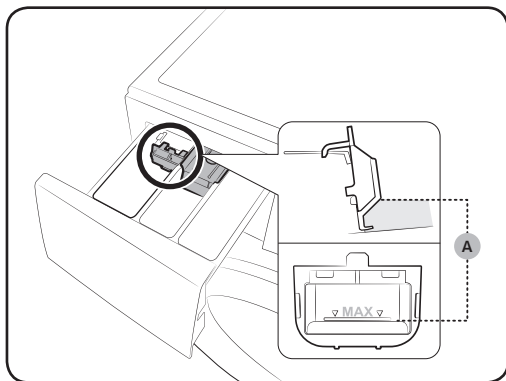

Първо поставете предоставения контейнер за течен перилен препарат в **II** отделението за основно пране. След това добавете течен перилен препарат в контейнера под маркираната максимална линия (A).

! ВНИМАНИЕ

- Не превишавайте линията за максимум, отбелязана в контейнера.
- Ако използвате прахообразен перилен препарат, извадете контейнера за течен перилен препарат.

При ползване на течен перилен препарат

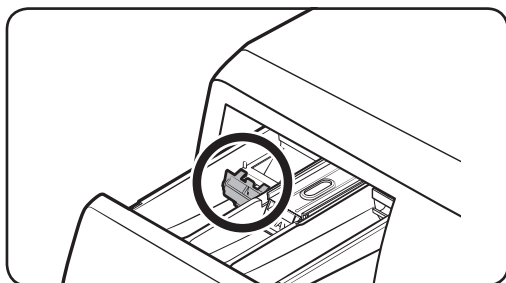

При ползване на прахообразен перилен препарат

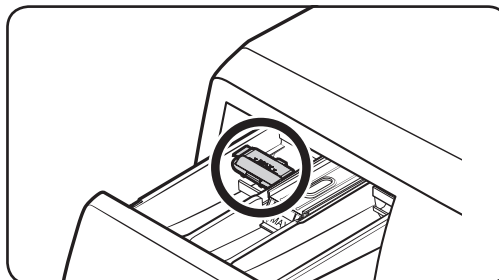

Преди да започнете

Операции

Командно табло

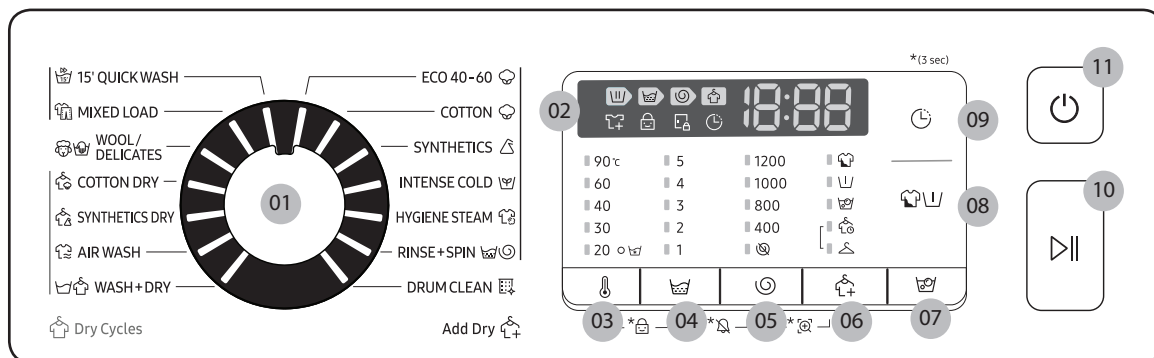

01 Селектор за цикъл	Завъртете и изберете програма.
02 Дисплей	Дисплеят показва информация за текущата програма и оставащото време или информационен код при възникване на проблем.
03 🌡️ Темп.	Натиснете за промяна на температурата на водата за текущата програма.
04 🧺 Изплакване	Натиснете, за да промените броя изплаквания за текущия цикъл. Можете да зададете до 5 изплаквания.
05 🌀 Центрофугиране	<p>Натиснете за промяна на оборотите на центрофугата за текущата програма.</p> <ul style="list-style-type: none"> Задържане на изплакването (без индикатор): Заклучителното изплакване се задържа, така че прането да остане във водата. За да се извади прането, трябва да се изпълни цикъл на изцеждане или центрофугиране. Без центрофугиране 🌀: Барабанът не се центрофугира след заключителния процес на изцеждане. Само центрофуга 🌀: За да включите цикъла Само центрофуга, натиснете Центрофугиране за 3 секунди. Когато се появят времето на цикъла и оборотите на центрофугата, натискайте Центрофугиране неколнократно до появата на желаните обороти за центрофугиране. След това натиснете Старт/Пауза, за да стартирате цикъла. Времето за центрофугиране зависи от избрания цикъл.
06 🧺 Опция за сушене	Натиснете този бутон, за да изберете опцията за правилно сушене.
07 🧺 Накисване с мехурчета	Натиснете, за да активирате/деактивирате функцията Накисване с мехурчета. Тя помага за отстраняване на различни упорити петна.

08 Опции	Натиснете и изберете опциите. Наличието на опциите зависи от цикъла.
09 Отложено завършване	Отложено завършване дава възможност да зададете времето на завършване на текущия цикъл. Въз основа на Вашите настройки времето за стартиране на цикъла ще се определи от вътрешната логика на машината. Тази настройка е полезна например за програмиране на машината така, че тя да приключи прането, когато обикновено се връщате у дома след работа. <ul style="list-style-type: none"> Натиснете, за да изберете предварително зададените часове.
10 Старт/Пауза	Натиснете, за да стартирате, спрете на пауза работата.
11 Включване	Натиснете, за да включите/изключите пералната машина.

За повече информация за опциите вижте раздел Специални функции.

*(3 sec)(3 секунди) : Натиснете и задръжте за 3 секунди.

Прости стъпки за начало

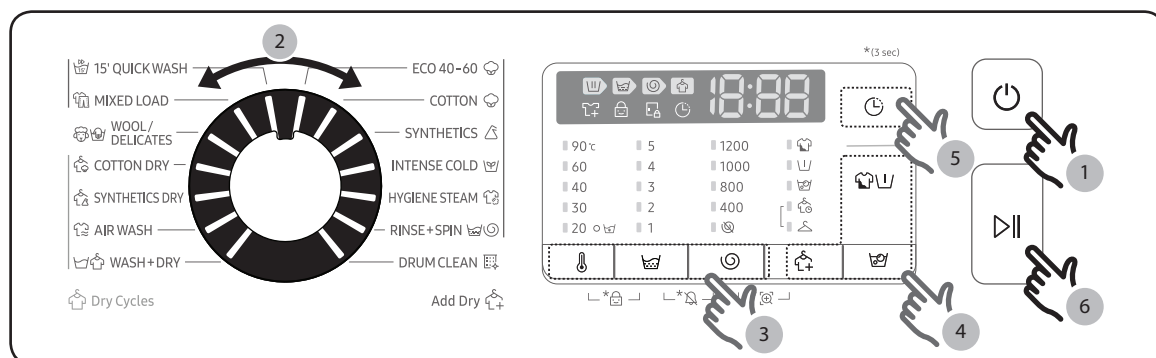

1. Натиснете **Включване**, за да включите пералнята.
2. Завъртете **Селектора на програма**, за да изберете програма.
3. Сменете настройките за цикъла (**Темп.**, **Изплакване** и **Центрофугиране**) по необходимост.
4. Натиснете **Опции**, **Накисване с мехурчета** или **Опция за сушене**, за да добавите желаните опции. Достъпните опции се различават в зависимост от избраната програма.
5. За ваше удобство машината е снабдена с един лесен за достъп бутон **Отложено завършване**. Ако искате да използвате тази опция, натиснете съответния бутон.
6. Натиснете **Старт/Пауза**.

Операции

Само сушене

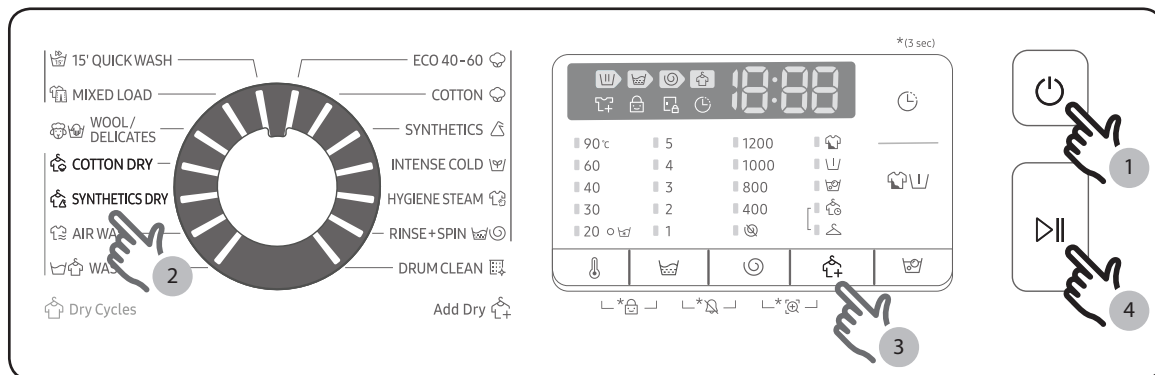

Можете само да изсушите дрехи или да изсушите изпрани дрехи съгласно следните процедури.

1. Натиснете **Включване**, за да включите пералнята.
2. С помощта на Селектора на програма изберете подходящата програма за сушене..
3. Натиснете бутона **Опция за сушене**, за да изберете подходящия режим за сушене.
4. Натиснете бутона **Старт/Пауза**, за да започнете сушенето.

ЗАБЕЛЕЖКА







Можете да пестите вода и електроенергия като към избрания курс на сушене добавяте цикъла Центрофуга.

За смяна на програмата по време на работа



1. Натиснете **Старт/Пауза**, за да спрете работата.
2. Изберете друга програма.
3. Отново натиснете бутона **Старт/Пауза**, за да започнете новата програма.

Общ преглед на циклите





Стандартни цикли

Цикли	Описание и макс.тегло (кг)	
ECO 40-60 	<ul style="list-style-type: none"> За изпиране на нормално замърсени памучни тъкани, за които се препоръчва пране при 40°C или 60°C, заедно в един и същ цикъл. Този цикъл се използва за оценка на съответствието със законодателството на ЕС за екодизайн. Този цикъл е зададен като стандартен. 	Макс.
COTTON (ПАМУК) 	<ul style="list-style-type: none"> За памук, спално бельо, покривки, долно бельо, хавлиени кърпи, ризи. Времето на пране и броят изплаквания се регулират автоматично според теглото. За изпиране на леко замърсени памучни тъкани при нормална температура от 20°C. 	Макс.
SYNTHETICS (СИНТЕТИКА) 	<ul style="list-style-type: none"> За блузи или ризи от полиестер (диолен, тревира), полиамид (перлон, найлон) или подобни смеси. 	4,0
INTENSE COLD (НИСКИ ТЕМПЕРАТУРИ) 	<ul style="list-style-type: none"> Цикълът с икономична пяна помага да се намали консумацията на енергия. 	4,0
HYGIENE STEAM (ХИГИЕНИЗИРАЩА ПАРА) 	<ul style="list-style-type: none"> Памучни и ленени тъкани, които са били в пряк контакт с кожата, т.е. бельо. За оптимални хигиенни резултати изберайте температура 60 °C или по-висока. Програмите с пара се отличават с противоалергичните си качества и елиминирането на бактерии (стерилизация). 	4,0
RINSE + SPIN (ИЗПЛАКВАНЕ + ЦЕНТРОФУГИРАНЕ) 	<ul style="list-style-type: none"> Допълнително изплакване след включване на омекотителя за тъкани към прането. 	Макс.
DRUM CLEAN (ПОЧИСТВАНЕ НА БАРАБАНА) 	<ul style="list-style-type: none"> Отстранява замърсяванията и бактериите от барабана. Извършвайте веднъж на всеки 40 пранета без добавен перилен препарат или белина. Уведомява автоматично след всеки 40 изпирания. Уверете се, че барабанът е празен. Не използвайте препарати за почистване, за да почиствате барабана. 	-

Операции

Цикли	Описание и макс.тегло (кг)	
15' QUICK WASH (15-МИНУТНО БЪРЗО ПРАНЕ) 	<ul style="list-style-type: none"> За слабо замърсени дрехи и по-малко от 2 кг пране, които ви трябва бързо. Използва се по-малко от 20 г перилен препарат. Употребата на повече от 20 г перилен препарат може да доведе до остатъци от него. Ако предпочитате течен перилен препарат, използвайте максимум 20 мл. 	2,0
MIXED LOAD (СМЕСЕНИ ТЪКАНИ) 	<ul style="list-style-type: none"> За смесено пране, състоящо се от памук и синтетика. 	4,0
WOOL/DELICATES (ВЪЛНА/ФИНО) 	<ul style="list-style-type: none"> Специално за вълнени и деликатни тъкани като фини тъкани, сутиени, бельо (коприна) и други, които са само за ръчно пране. Цикълът WOOL/DELICATES (ВЪЛНА/ФИНО) се отличава с внимателно люлеене и киснене за защита на тъканите от свиване/деформиране. Препоръчва се неутрален и течен перилен препарат. 	2,0

Програми за сушене



COTTON DRY (СУШЕНЕ НА ПАМУК) 	<ul style="list-style-type: none"> За общо сушене. 	5,0
SYNTHETICS DRY (СУШЕНЕ НА СИНТЕТИКА) 	<ul style="list-style-type: none"> Програма за сушене при ниски температури за чувствителни към температурата дрехи. 	3,0
AIR WASH (ПРОВЕТРЯВАНЕ) 	<ul style="list-style-type: none"> Тази програма е полезна за премахване на лоши миризми. 	1,0
WASH+DRY (ПРАНЕ+СУШЕНЕ) 	<ul style="list-style-type: none"> За изпиране на нормално замърсени памучни тъкани, за които се препоръчва пране при 40 °C или 60 °C, заедно в един и същ цикъл, и за сушене по такъв начин, че да могат да се приберат веднага в шкаф. Този цикъл се използва за оценка на съответствието със законодателството на ЕС за екодизайн при пране и сушене. 	5,0

ЗАБЕЛЕЖКА



- Зареждането на домашната пералня или сушилня до капацитета, посочен от производителя за съответните цикли, ще допринесе за икономия на енергия и вода.
- Шумът и оставащата влага се влияят от скоростта на въртене: колкото по-висока е скоростта на въртене във фазата на центрофугиране, толкова по-голям е шумът и по-малко - оставащата влага.

- Най-ефективните цикли по отношение на консумацията на енергия обикновено са тези, които работят при по-ниски температури и с по-голяма продължителност.
- За оптимална ефективност на сушене, циклите „15' QUICK WASH (15-МИНУТНО БЪРЗО ПРАНЕ)“ и „Опция за сушене“ трябва да бъдат заредени с по-малко от 0,8 кг, което се равнява на приблизително 3 синтетични дрехи.

Опции за пране

Опция		Описание
	Интензивно	<ul style="list-style-type: none"> • За силно замърсено пране. Времето на всеки цикъл е по-дълго от нормалното.
	Пред-пране	<ul style="list-style-type: none"> • Добавя предварителен цикъл на пране преди основното пране.
	Накисване с мехурчета	<ul style="list-style-type: none"> • Накисване с мехурчета помага за отстраняването на различни упорити петна. • При избрана Накисване с мехурчета прането се кисне добре във водни мехурчета за ефективно изпиране. • Накисване с мехурчета е възможно с 5 цикъла и добавя до 30 минути към тях: ECO 40-60, COTTON (ПАМУК), SYNTHETICS (СИНТЕТИКА), HYGIENE STEAM (ХИГИЕНИЗИРАЩА ПАРА) и WASH+DRY (ПРАНЕ+СУШЕНЕ).

Опция за сушене

Опция		Описание
	Съвсем сухо	<ul style="list-style-type: none"> • Изберете за автоматично сушене чрез установяване на количеството и теглото на прането. Изберете тази възможност за сушене на памучни дрехи като панталони, тениски и бельо.
	Време за сушене	<ul style="list-style-type: none"> • Използва се за сушене за определено време в зависимост от материите, товара и влагата.

Операции

Отложено завършване 🕒

Можете да зададете машината да завърши прането ви автоматично в по-късен момент, като изберете забавяне от 1 до 24 часа (на стъпки от 1 час). Показаният час означава времето, когато ще бъде завършено прането.

1. Изберете цикъл. След това променете настройките му, ако е необходимо.
2. Натиснете **Отложено завършване** неколкократно, докато зададете желаното време за завършване.
3. Натиснете **Старт/Пауза**.
Включва се съответният индикатор с работещ часовник.
4. За да отмените **Отложено завършване**, рестартирайте пералната машина, като натиснете **Включване**.

Пример от практиката





Желаете да завършите двучасова програма след 3 часа от този момент. За тази цел добавете опцията Отложено завършване към текущия цикъл с настройка от 3 часа и натиснете **Старт/Пауза** в 14:00. След това какво се случва? Пералната машина започва работа в 15:00 часа и приключва в 17:00 часа. По-долу е показана времевата скала за този случай.



Настройки

Заклучване за деца

За да предотврати инцидентно стартиране на пералната машина от деца, функцията за заключване за деца блокира всички бутони с изключение на бутона **Захранване**.



- За да зададете функцията Заклучване за деца, натиснете и задръжте  **Темп.** и  **Изплакване** едновременно за 3 секунди. За да активирате, натиснете  **Старт/Пауза**.
- За да включите функцията Заклучване за деца, задръжте натиснати  **Темп.** и  **Плакнене** едновременно за 3 секунди.

ЗАБЕЛЕЖКА

- Ако машината е в състояние Заклучване за деца и искате да добавите перилен препарат или пране, първо трябва да освободите блокировката Заклучване за деца.
- Настройката ще се запази дори след рестартиране на машината.
- Когато Заклучване за деца е включена, люкът не може да се отвори след цикъл за пране. За да отворите люка и извадите прането, първо трябва да изключите функцията.

Включване/Изключване на звуковата сигнализация

Можете да включвате или изключвате звуковата сигнализация на пералната машина. Когато тази функция е изключена (Off), мелодията за край на програмата и звуковият сигнал за изключване няма да звучат. Останалите звукови сигнали обаче остават активни.

- За да изключите звука, натиснете едновременно и задръжте бутоните  **Изплакване** и  **Центрофугиране** за 3 секунди.
- За да включите звука, отново натиснете и задръжте за 3 секунди.
- Настройката ще се запази дори след рестартиране на машината.

Операции

Специални функции

AddWash

Когато индикаторът за AddWash  е включен, можете да спрете работата на пералнята и да поставите допълнително пране или омекотител в барабана. Add Door се отваря повече от 130° за лесен достъп.

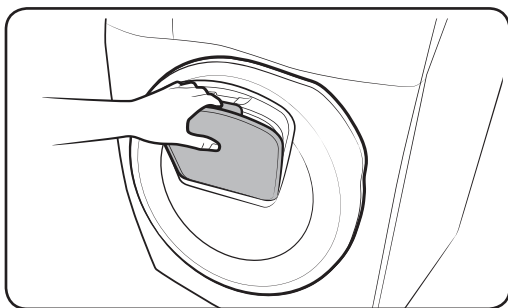
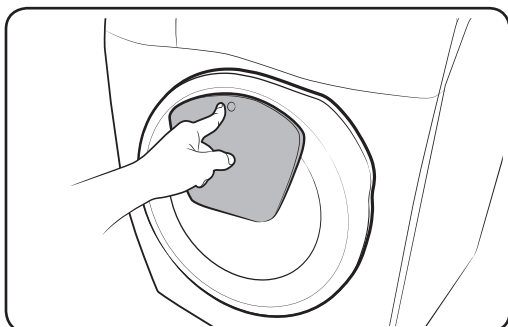

1. Натиснете **Старт/Пауза**, за да спрете работата.
2. Натиснете горната част на Add Door, докато чуете щракване, за да отключите. Издърпайте дръжката на Add Door, за да отворите.
3. Отворете Add Door и поставете допълнително пране или омекотител в барабана.
4. Натиснете Add Door, докато чуете щракване, за да затворите.
5. Натиснете **Старт/Пауза**, за да подновите работата.

ВНИМАНИЕ

НЕ прилагайте прекомерна сила върху Add Door. Може да се счупи.

ЗАБЕЛЕЖКА

Водата в барабана няма да протече, ако Add Door е затворена правилно. Около водата могат да се формират водни капки, но те няма да протекат от вътрешността на барабана.

ВНИМАНИЕ

- Не отваряйте Add Door, ако в барабана се е образувала пяна, която стига над нивото на Add Door.
- Не се опитвайте да отворите Add Door, докато пералнята работи, без първо да натиснете **Старт/Пауза**. Отбележете, че Add Door може да се отвори неволно (без натискане на **Старт/Пауза**), когато прането завърши.
- Не добавяйте прекомерно количество пране през Add Door. Качеството на пране може да се влоши.
- Не използвайте долната част на Add Door като дръжка. Пръстите ви могат да бъдат захванати.
- Уверете се, че няма захванато пране в Add Door.
- Дръжте домашните любимци далеч от пералнята, особено Add Door.
- Когато перете с гореща вода, може да изглежда, че Add Door пропуска вода при отваряне и затваряне на Add Door. Това е нормално и се дължи на това, че парата, излизаща от отворената Add Door се охлажда и кондензира по повърхността.
- Когато Add Door се затвори, вратата се уплътнява и не може да протече вода. Обаче може да забележите нещо, наподобяващо на протичане на вода около вратата – част от остатъчната вода около Add Door може да формира водни капки. Това е нормално.
- Нито главната врата, нито Add Door могат да се отворят, когато температурата е над 50 °C. Ако нивото на водата вътре в барабана е над определено ниво, главната врата не може да се отвори.
- Ако на дисплея се появява информационен код **DDC**, вижте раздел "**Информационни кодове**" за допълнителни инструкции.

Поддръжка

Поддържайте вашата перална машина чиста, за да предотвратите влошаване на работата ѝ и да удължите полезния ѝ живот.

DRUM CLEAN (ПОЧИСТВАНЕ НА БАРАБАНА)

Извършвайте този цикъл редовно, за да почиствате барабана и отстранявате бактерии от него. Тази програма загрява водата между 60 °C и 70 °C.

1. Натиснете **Включване**, за да включите пералнята.
2. Завъртете **Селектор за цикъл**, за да изберете **DRUM CLEAN (ПОЧИСТВАНЕ НА БАРАБАНА)**.
3. Натиснете **Старт/Пауза**.

ЗАБЕЛЕЖКА

- Температурата на водата за **DRUM CLEAN (ПОЧИСТВАНЕ НА БАРАБАНА)** е зададена на 70 °C и не може да се променя.
- Препоръчва се еднократен цикъл за **DRUM CLEAN (ПОЧИСТВАНЕ НА БАРАБАНА)** на всеки 40 изпириания.
- За да предотвратите появата на варовик, използвайте необходимото количество перилен препарат според твърдостта на местната вода или заедно с перилния препарат използвайте омекотител за вода.

Напомняне за DRUM CLEAN (ПОЧИСТВАНЕ НА БАРАБАНА)

В зависимост от модела, напомнянето за DRUM CLEAN (ПОЧИСТВАНЕ НА БАРАБАНА) е под формата на икона или LED.

Ако е икона, тя светва на контролния панел.

Ако е светодиод (LED), той светва до DRUM CLEAN (ПОЧИСТВАНЕ НА БАРАБАНА) или в зоната за опции на контролния панел.

- Напомнянето за **DRUM CLEAN (ПОЧИСТВАНЕ НА БАРАБАНА)** започва да мига на контролния панел веднъж на всеки 40 пранета. Съветваме редовно да извършвате **DRUM CLEAN (ПОЧИСТВАНЕ НА БАРАБАНА)**.
- Когато видите това напомняне да мига за първи път, можете да го игнорирате за 6 последователни пранета. За 7то пране напомнянето вече не се появява. Обаче се появява отново на второто 40то пране.
- Съобщението "0" може да остане и след приключване на последния процес.
- Можете да отчетете номера на текущия цикъл за **DRUM CLEAN (ПОЧИСТВАНЕ НА БАРАБАНА)**, като натиснете бутона за **захранване**. Това действие няма да спре или изключи машината, а ще отчете броя на цикъла.
- Машината работи нормално, дори ако съобщението "0" не изчезне.
- Препоръчва се, от хигиенна гледна точка, цикълът да се включва редовно.

Smart check

За да включите тази функция, първо трябва да изтеглите приложението “Samsung Smart Washer” от Play Store или Apple Store и да го инсталирате на мобилно устройство с камера.

Функцията Smart Check е оптимизирана за: сериите Galaxy и iPhone (само приложими модели).

1. Когато пералната машина установи проблем за проверка, на дисплея се появява информационен код. За да влезете в режим Smart Check, натиснете едновременно и задръжте  **Центрофугиране** и  **Опция за сушене** за 3 секунди.
2. Пералната машина започва процедура за самодиагностика и при установяване на проблем показва информационен код.
3. Стартирайте приложението **Samsung Smart Washer** на вашето мобилно устройство и докоснете **Smart Check**.
4. Поставете мобилното устройство близо до дисплея на пералната машина така, че камерата на смартфона и пералната машина да се „гледат“ взаимно. Така информационният код ще бъде разпознат автоматично от приложението.
5. Когато информационният код е разпознат правилно, приложението предлага подробна информация за проблема с приложими решения.

ЗАБЕЛЕЖКА

- Името на функцията, Smart Check, може да е различно в зависимост от езика.
- Ако дисплеят на пералната машина отразява светлина, възможно е приложението да не може да разпознае информационния код.
- Ако приложението не успее да разпознае няколко пъти кода на Smart Check въведете ръчно кода на екрана на приложението.

Поддръжка

Аварийно източване

При спиране на тока източете водата вътре в барабана, преди да извадите прането.

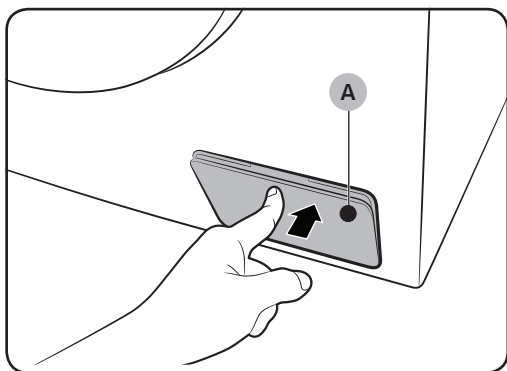

1. Изключете и извадете щепсела на пералната машина от контакта.
2. Внимателно натиснете горната част на **капака на филтъра (A)**, за да отворите.

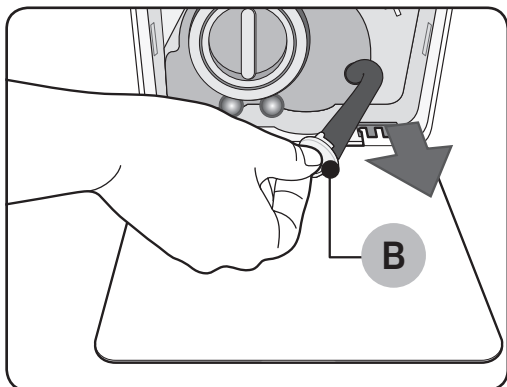

3. Поставете голям празен контейнер около капака и издърпайте тръбата за аварийно източване, така че да влезе в контейнера, докато държите **капачката на тръбата (B)**.

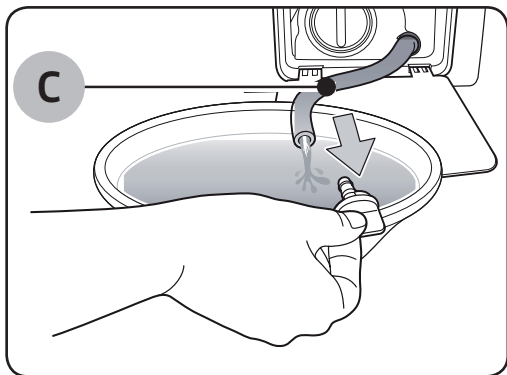

4. Отворете капачката на тръбата и оставете водата в **тръбата за аварийно източване (C)** да изтече в контейнера.
5. Когато сте готови, върнете капачката и поставете обратно тръбата. След това затворете капака на филтъра.

ЗАБЕЛЕЖКА

Използвайте голям контейнер, тъй като водата в барабана може да е повече от очакваното количество.

Почистване

Повърхност на пералната машина

Използвайте мека кърпа и неабразивни домакински миялни препарати. Не пръскайте вода върху пералната машина.

Add Door

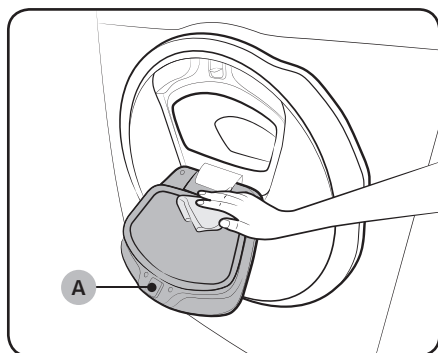

1. Отворете Add Door.
2. Използвайте влажна кърпа, за да почистите Add Door.
 - Не използвайте почистващи препарати. Може да възникне обезцветяване.
 - Внимавайте, когато почиствате гумената подложка и **заклучващия механизъм (А)**.
 - Избърсвайте редовно праха от областта на вратата.
3. Избършете и затворете Add Door, докато чуете щракване.

ВНИМАНИЕ

- Не прилагайте сила върху Add Door. Може да се счупи.
- Не оставяйте Add Door отворена, докато машината работи.
- Никога не поставяйте тежки предмети върху Add Door.
- За да предотвратите телесни повреди, не пипайте Add Door, докато барабанът се върти.
- Не отваряйте Add Door, докато машината работи. Това може да причини телесна повреда.
- Не работете с панела с функции, докато Add Door е отворена. Това може да причини телесни повреди или неизправност на системата.
- Не слагайте вътре други предмети освен пране.
- Не слагайте обемни неща в барабана през Add Door.
- Не дърпайте гумената подложка на Add Door при почистване. Това може да причини повреда.

Поддръжка

Мрежест филтър

Почиствайте мрежестия филтър на маркуча за топла вода веднъж или два пъти в годината.

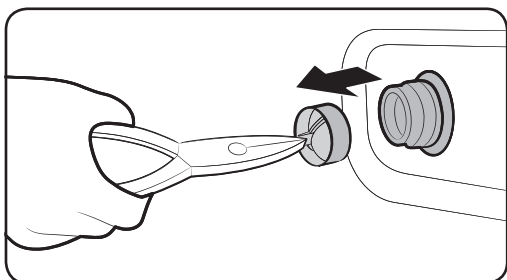
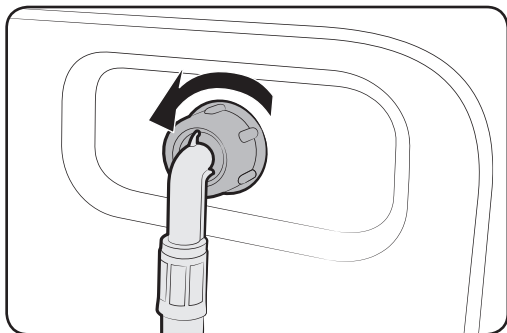

1. Изключете пералната машина и извадете захранващия кабел.
2. Затворете крана за вода.
3. Разхлабете и разкачете маркуча за вода от гърба на пералната машина. Покрийте маркуча с кърпа, за да предотвратите бликването на вода.
4. Използвайте клещи, за да извадите мрежестия филтър от входящия вентил.
5. Потопете мрежестия филтър дълбоко във вода, така че да се потопи и резбованият съединител.
6. Оставете мрежестия филтър да изсъхне напълно на сянка.
7. Поставете отново мрежестия филтър във входящия вентил и свържете маркуча за вода към входящия вентил.
8. Отворете крана за вода.

ЗАБЕЛЕЖКА

Ако мрежестият филтър е запушен, на екрана се появява информационният код "4C".

Филтър на помпата

Препоръчваме да почиствате филтъра на помпата 5 или 6 пъти годишно, за да предотвратите запушването му. Запушен филтър на помпата може да намали ефекта на пяната.

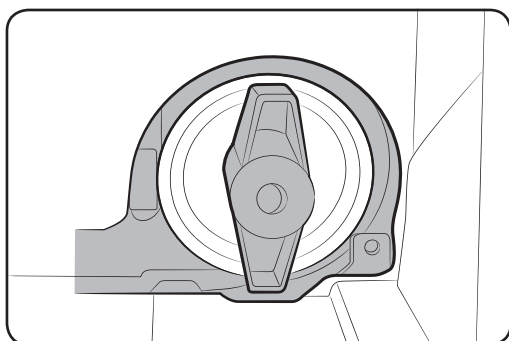
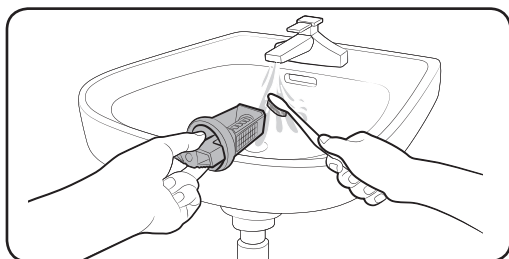
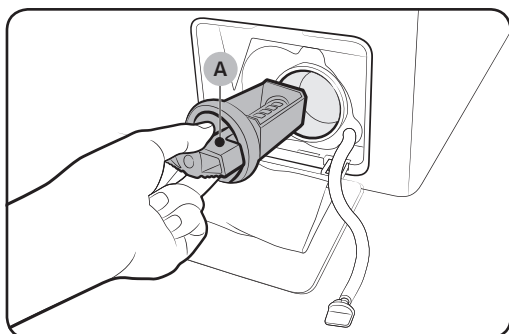

1. Изключете пералната машина и извадете захранващия кабел.
2. Източете оставащата в барабана вода. Вж.раздел "Аварийно източване".
3. Внимателно натиснете горната част на капака на филтъра, за да отворите.
4. Завъртете копчето на филтъра на помпата (A) наляво и източете останалата вода.
5. Почистете филтъра на помпата с меки четки. Внимавайте перката на помпата за източване зад филтъра да не е блокирана.
6. Поставете обратно филтъра на помпата и завъртете копчето на филтъра надясно.

ЗАБЕЛЕЖКА

- Някои помпи включват предпазно копче, което е предназначено да предотврати инциденти с деца. За да отворите предпазното копче на филтъра на помпата, натиснете го и го завъртете обратно на часовниковата стрелка. Пружинният механизъм на предпазното копче ще отвори филтъра.
- За да затворите предпазното копче на филтъра на помпата, го завъртете по часовниковата стрелка. Пружината издава тракащ звук, което е нормално.

ЗАБЕЛЕЖКА

Ако филтърът на помпата е запушен, на екрана се появява информационният код "5C".

ВНИМАНИЕ

- Уверете се, че копчето на филтъра е затворено правилно след почистване на филтъра. В противен случай може да се появи утечка.

Поддръжка

- Уверете се, че филтърът е поставен правилно след почистване. В противен случай може да се появи неизправност или утечка.

Чекмедже за перилен препарат

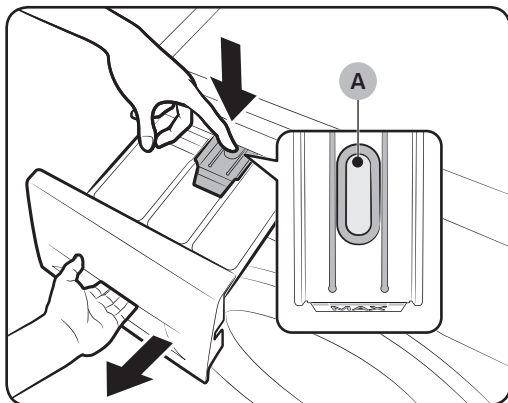

1. Придържайки надолу лостчето за освобождаване (A) на вътрешната му част, плъзнете и отворете чекмеджето.

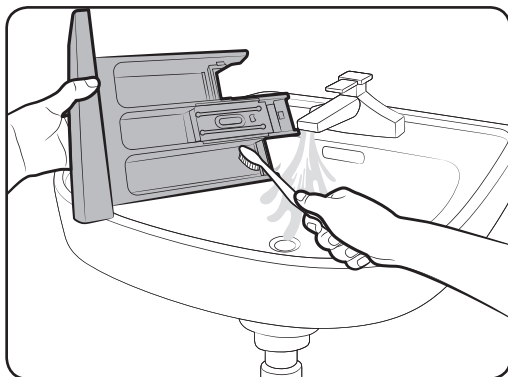

2. Почистете компонентите на чекмеджето с течаща вода и мека четка.

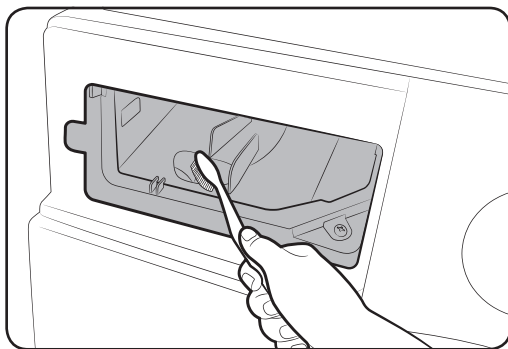

3. Почистете вдлъбнатината на чекмеджето с помощта на четка за бутилки, за да отстраните остатъците от препарат и варовик по него.
4. Върнете лостчето за освобождаване и контейнера за течни перилни препарати в чекмеджето.
5. Плъзнете навътре чекмеджето, за да го затворите.

ЗАБЕЛЕЖКА

За да отстраните останалия перилен препарат, включете програмата **RINSE+SPIN (ИЗПЛАКВАНЕ + ЦЕНТРОФУГА)** при празен барабан.

Възстановяване от замръзване

Пералната машина може да замръзне при температура под 0 °C.

1. Изключете пералната машина и извадете захранващия кабел.
2. Полейте топла вода върху крана за водата, за да разхлабите маркуча за вода.
3. Разкачете маркуча за подаване на вода и го натопете в топла вода.
4. Налейте топла вода в барабана на пералната машина и я оставете да престои 10 минути.
5. Свържете отново маркуча за вода към крана за водата.

ЗАБЕЛЕЖКА

Ако пералната машина все още не работи правилно, повторете стъпките по-горе, докато започне нормална работа.

Грижа при продължително време на неизползване

Избягвайте оставянето на пералната машина неизползвана за дълги периоди от време.

В този случай източете пералната машина и извадете захранващия кабел.

1. Завъртете **Селектор за цикъл**, за да изберете **RINSE+SPIN (ИЗПЛАКВАНЕ + ЦЕНТРОФУГИРАНЕ)**.
2. Изпразнете барабана и натиснете **Старт/Пауза**.
3. Когато цикълът завърши, затворете крана за водата и разкачете маркуча за вода.
4. Изключете пералната машина и извадете захранващия кабел.
5. Отворете вратата, за да позволите циркулиране на въздух в барабана.

Отстраняване на неизправности

Контролни точки

При проблем с пералната машина първо направете справка в таблицата по-долу и опитайте предложените решения.

Проблем	Действие
Не се включва.	<ul style="list-style-type: none">• Проверете дали пералната машина е включена в контакта.• Уверете се, че вратата е затворена добре.• Уверете се, че крановете за вода са отворени.• Натиснете Старт/Пауза, за да стартирате пералната машина.• Проверете дали Заклучване за деца  не е активирано.• Преди пералната машина да започне да се пълни, тя ще издаде серия щракащи звуци за проверка на заключването на вратата и бързо източване.• Проверете предпазителя или нулирайте прекъсвача на веригата.
Подава се недостатъчно количество вода или не се подава вода.	<ul style="list-style-type: none">• Отворете докрай крана за вода.• Уверете се, че вратата е затворена добре.• Проверете дали маркучът за подаване на вода не е замръзнал.• Проверете дали маркучът за подаване на вода не е огънат или запушен.• Проверете дали налягането на водата е достатъчно.
След цикъла остава препарат в чекмеджето за перилен препарат.	<ul style="list-style-type: none">• Проверете дали пералната машина работи при достатъчно налягане на водата.• Уверете се, че перилният препарат е поставен в центъра на чекмеджето за перилен препарат.• Уверете се, че капачката за изплакване е поставена правилно.• Ако използвате гранулиран перилен препарат, селекторът за перилен препарат трябва да е в горно положение.• Свалете капачката за изплакване и почистете чекмеджето за перилен препарат.

Проблем	Действие
Вибрира прекомерно или издава шум.	<ul style="list-style-type: none"> • Уверете се, че пералната машина е монтирана върху равен, твърд на под, който не е хлъзгав. Ако подът не е равен, използвайте крачетата за нивелиране, за да регулирате височината на пералната машина. • Уверете се, че транспортните болтове са свалени. • Проверете дали пералната машина не се допира до друг предмет. • Проверете дали зареденото пране е балансирано. • Моторът може да издава шум при нормална работа. • Гаширизони и дрехи с метални аксесоари може да причиняват шум по време на пране. Това е нормално. • Метални предмети като монети може да причиняват шум. След пране извадете тези предмети от барабана или филтъра.
Не изцежда и/или не центрофугира.	<ul style="list-style-type: none"> • Уверете се, че маркучът за източване не е прегънат никъде – до системата за източване. При запушване в системата за източване се свържете със сервизен център. • Проверете дали филтърът за остатъци не е запушен. • Затворете вратата и натиснете Старт/Пауза. За вашата безопасност, пералната машина няма да центрофугира или да върти барабана, ако вратата не е затворена. • Уверете се, че маркучът за източване не е замръзнал или подпушен. • Уверете се, че маркучът за източване е свързан със системата за източване и не е запушен. • Ако към пералнята не се подава достатъчна мощност, тя временно няма да изцежда или центрофугира. Веднага щом започне да се подава достатъчна мощност, пералнята ще работи нормално.
Вратата не се отваря.	<ul style="list-style-type: none"> • Натиснете или докоснете Старт/Пауза, за да спрете пералната машина. • Освобождаването на механизма за заключване на вратата може да отнеме известно време. • Вратата не може да се отвори до 3 минути след спирането на пералната машина или изключването на захранването. • Проверете дали е източена всичката вода от барабана. • Вратата не може да се отвори, ако в барабана е останала вода. Източете водата от барабана и отворете ръчно вратата. • Проверете дали лампичката за заключване на вратата е изключена. Лампичката за заключване на вратата се изключва, след като машината източа водата.

Отстраняване на неизправности

Проблем	Действие
Прекалено много пяна.	<ul style="list-style-type: none">• Проверете дали настройките за Auto Detergent (автом. перилен препарат) и Auto Softener (автом. омекотител) са конфигурирани правилно.• Проверете дали използвате препоръчителния тип перилен препарат, според случая.• Използвайте високоэффективен перилен препарат, за да избегнете образуването на излишна пяна.• Слагайте по-малко перилен препарат, ако водата е мека или прането е малко или леко замърсено.• Не е препоръчително да използвате нискоэффективен перилен препарат.
Не може да се добави още перилен препарат.	<ul style="list-style-type: none">• Проверете дали вече добавените перилен препарат и омекотител за тъкани не са над максималното ниво.• Проверете дали функцията Auto Dispense (Автом. дозиране) е активирана, с правилни настройки за Water Hardness (Твърдост на водата) и Concentration (Концентрация).
Машината спира.	<ul style="list-style-type: none">• Включете захранващия кабел в контакт, в който има напрежение.• Проверете предпазителя или нулирайте прекъсвача на веригата.• Затворете вратата и натиснете Старт/Пауза, за да стартирате пералната машина. За вашата безопасност, пералната машина няма да центрофугира или да върти барабана, ако вратата не е затворена.• Преди пералната машина да започне да се пълни, тя ще издаде серия щракащи звуци за проверка на заключването на вратата и бързо източване.• Може да има пауза или период на наkisване в цикъла. Изчакайте за малко и пералната машина може да започне.• Проверете дали мрежестият филтър на маркуча за подаване на вода при крановете не е задръстен. Почиствайте периодично мрежестия филтър.• Ако към пералнята не се подава достатъчна мощност, тя временно няма да изцежда или центрофугира. Веднага щом започне да се подава достатъчна мощност, пералнята ще работи нормално.

Проблем	Действие
Пълни се с вода с грешната температура.	<ul style="list-style-type: none"> Отворете докрай и двата крана. Уверете се, че избирането на температура е правилно. Уверете се, че маркучите са свързани към правилните кранове. Промийте тръбите за вода. Проверете дали водният нагревател е настроен да подава топла вода с температура минимум 49 °C (120 °F) при крана. Проверете също капацитета и скоростта на възстановяване на водния нагревател. Разкачете маркучите и почистете мрежестия филтър. Мрежестият филтър може да е запушен. Докато пералната машина се пълни, температурата на водата може да се промени, тъй като функцията за автоматичен контрол на температурата проверява температурата на входящата вода. Това е нормално. Докато пералната машина се пълни, може да усетите преминаване само на гореща и/или само на студена вода през дозатора, когато са избрани студена или топла температура. Това е нормална работа на функцията за автоматичен контрол на пералната машина, при която пералната машина определя температурата на водата.
Прането е мокро в края на цикъла.	<ul style="list-style-type: none"> Използвайте висока или много висока скорост на центрофугиране. Използвайте високоефективен перилен препарат, за да намалите образуването на излишна пяна. Зареденото пране е прекалено малко. Малките количества пране (едно или две неща) може да не се балансират добре и да не се центрофугират напълно. Уверете се, че маркучът за източване не е прегънат или запушен.
Изтича вода.	<ul style="list-style-type: none"> Уверете се, че вратата е затворена добре. Уверете се, че всички връзки на маркучите са затегнати. Уверете се, че краят на маркуча за източване е поставен правилно и фиксиран към системата за източване. Избягвайте претоварване. Използвайте високоефективен перилен препарат, за да избегнете образуването на излишна пяна.
Има миризми.	<ul style="list-style-type: none"> В гнездата остава пяна и това може да доведе до неприятни миризми. Периодично изпълнявайте цикъла за почистване, за да дезинфекцирате машината. Почистете уплътнението на вратата (диафрагмата). След края на цикъла подсушете вътрешността на пералната машина.

Отстраняване на неизправности

Проблем	Действие
Не се виждат мехурчета (само за моделите с мехурчета).	<ul style="list-style-type: none"> • Ако машината е претоварена, не се виждат мехурчетата. • Ако прането е силно замърсено, може да не се образуват мехурчета.
Мога ли да отворя Add Door по всяко време?	<ul style="list-style-type: none"> • Add Door може да се отвори само когато се появи индикаторът . Обаче тя не се отваря в следните случаи: <ul style="list-style-type: none"> - Когато протича процесът на врене или сушене и вътрешната температура е висока. - Ако зададете Заклучване за деца от съображения за безопасност. - Когато барабанът цикълът на пране или сушене в барабана работят и не включват допълнително пране.

Ако проблемът не се разреши, обърнете се към сервизен център. Номерът на сервизния център се намира на етикета на продукта.

Samsung не носи отговорност за каквито и да било повреди по продукта, наранявания или други проблеми във връзка с безопасността на продукта, причинени в резултат на ремонт, при който не са спазени инструкциите в настоящите ръководства за ремонт. Всяка повреда по продукта, причинена в резултат на извършен опит за ремонт (от който и да било, различен от упълномощен сервизен доставчик на Samsung), също няма да бъде обхваната от гаранцията.

Информационни кодове

При възникване на неизправност във вашата перална машина на дисплея можете да видите информационен код. Направете справка в таблицата по-долу и опитайте предложените решения.

Проблем	Действие
4C	<p>Не се подава вода.</p> <ul style="list-style-type: none"> • Уверете се, че крановете за вода са отворени. • Уверете се, че маркучите за вода не са запушени. • Уверете се, че крановете за вода не са замръзнали. • Уверете се, че пералнята работи при достатъчно налягане на водата. • Уверете се, че крановете за студена и топла вода са свързани правилно. • Почистете мрежестия филтър, тъй като може да е запушен. <p> ЗАБЕЛЕЖКА Когато пералната показва код "4C", тя извършва източване за 3 минути. През това време бутонът за електрозахранване не работи.</p>
4C2	<ul style="list-style-type: none"> • Уверете се, че маркучът за подаване на студена вода е свързан здраво към крана за студена вода. Ако е свързан към крана за топла вода, прането може да се повреди при някои цикли.

Проблем	Действие
5C	<p>Водата не се изцежда.</p> <ul style="list-style-type: none"> Уверете се, че маркучът за източване не е замръзнал или подпушен. Уверете се, че маркучът за източване е в правилно положение, в зависимост от типа свързване. Почистете филтъра за остатъци, тъй като може да е подпушен. Уверете се, че маркучът за източване не е прегънат никъде – до системата за източване. Ако информационният код остава, се свържете с център за обслужване на клиенти.
DC	<p>Опитвате се да пуснете пералнята с отворена врата.</p> <ul style="list-style-type: none"> Уверете се, че вратата е затворена добре. Уверете се, че няма захванато пране във вратата.
DC1	<p>Заклучването/отключването на основната врата не работи правилно.</p> <ul style="list-style-type: none"> Изключете машината и рестартирайте цикъла. Ако информационният код остава, се свържете с център за обслужване на клиенти.
DC3	<p>Заклучването/отключването на Add Door не работи правилно.</p> <ul style="list-style-type: none"> Изключете машината и рестартирайте цикъла. Ако информационният код остава, се свържете с център за обслужване на клиенти.
OC	<p>Прелива вода.</p> <ul style="list-style-type: none"> Рестартирайте след центрофугиране. Ако информационният код остава на дисплея, се свържете с местен сервизен център на Samsung.
LC, LC1	<p>Проверете маркуча за източване.</p> <ul style="list-style-type: none"> Уверете се, че краят на маркуча за източване е поставен на пода. Уверете се, че маркучът за източване не е подпушен. Ако информационният код остава, се свържете с център за обслужване на клиенти. <p> ЗАБЕЛЕЖКА</p> <p>Когато пералната показва код "LC,LC1", тя извършва източване за 3 минути. През това време бутонът за електрозахранване не работи.</p>
FC	<p>Проверете мотора на вентилатора.</p> <ul style="list-style-type: none"> След 2-3 минути изключете и включете машината, след което опитайте отново.

Отстраняване на неизправности

Проблем	Действие
UB	Центрофугирането не работи. <ul style="list-style-type: none">Уверете се, че сте разпределили прането равномерно.Уверете се, че пералната машина е поставена върху равна и стабилна повърхност.Преразпределете прането. Ако само една дреха се нуждае от пране, например хавлия за баня или джинси, резултатът от заключителното центрофугиране може да не е задоволителен и на дисплея да се появи съобщение за грешка "UB".
ЗС	Проверете работата на мотора. <ul style="list-style-type: none">Опитайте да рестартирате цикъла.Ако информационният код остава, обърнете се към център за обслужване на клиенти.
ЗСП	Проверете работата на мотора на пулсатора. <ul style="list-style-type: none">Опитайте да рестартирате цикъла.Ако информационният код остава, се свържете с център за обслужване на клиенти.
UC	Трябва да се проверят електронните контроли. (грешка пренапрежение). <ul style="list-style-type: none">Проверете печатната платка и кабелния сноп.Проверете дали се подава правилно напрежение.Ако информационният код остава, се свържете с център за обслужване на клиенти.
	Установено е ниско напрежение. <ul style="list-style-type: none">Проверете дали е включен захранващият кабел.Ако информационният код остава, се свържете с център за обслужване на клиенти.
НС	Проверка на високотоплинно нагриване. <ul style="list-style-type: none">Ако информационният код остава, се свържете с център за обслужване на клиенти.





























Проблем	Действие
1C	<p>Сензорът за нивото на водата не работи нормално.</p> <ul style="list-style-type: none"> Опитайте да изключите електрозахранването и да рестартирате програмата. Проверете кабелния сноп на сензора за нивото на водата. Ако информационният код остава, се свържете с център за обслужване на клиенти. <p> ЗАБЕЛЕЖКА Когато пералната показва код "1C", тя извършва източване за 3 минути. През това време бутонът за електрозахранване не работи.</p>
8C	<p>Сензорът MEMS не работи правилно.</p> <ul style="list-style-type: none"> Изключете машината и рестартирайте цикъла. Ако информационният код остава, се свържете с център за обслужване на клиенти.
AC	<p>Проверете комуникацията между основната и подчинената печатна платка.</p> <ul style="list-style-type: none"> Опитайте да изключите електрозахранването и да рестартирате програмата. Ако информационният код остава, се свържете с център за обслужване на клиенти.
AC6	<p>Проверете комуникацията между главната и инверторната печатна платка.</p> <ul style="list-style-type: none"> В зависимост от състоянието, машината може автоматично да се върне към нормална работа. Изключете машината и рестартирайте цикъла. Ако информационният код остава, се свържете с център за обслужване на клиенти.
DDC, ddC	<p>Това съобщение се появява, когато отворите Add Door, без да натиснете първо Старт/Пауза. Ако това стане, направете едно от следните:</p> <ul style="list-style-type: none"> Натиснете Add Door, за да затворите правилно. После натиснете Старт/Пауза и опитайте отново. Ако натиснете Add Door без да искате, натиснете отново Add Door, за да затворите правилно. После натиснете Старт/Пауза, за да подновите работата.

Ако на екрана продължи да се появява информационен код, се свържете с местен сервизен център на Samsung.

Спецификации

Таблица за грижи за тъканите

Символите по-долу дават насоки за грижи за тъканите. Етикетите за грижа включват четири символа в тази последователност: пране, избелване, сушене и гладене (и химическо чистене, ако е необходимо). Използването на символи осигурява последователност при различните производители на облекло, местни и вносни артикули. Следвайте инструкциите от етикета, за да удължите максимално живота на дрехата и да намалите проблемите при прането.

	Устойчива материя		Да не се глади
	Фина тъкан		Може да се чисти химически с всякакъв разтворител
 	Може да се пере при 95 °C		Химическо чистене
 	Може да се пере при 60 °C		Химическо чистене само с перхлорид, бензин за запалки, чист спирт или R113
 	Може да се пере при 40 °C		Химическо чистене само с керосин, чист спирт или R113
 	Може да се пере при 30 °C		Да не се чисти химически
	Само ръчно пране		Да се суши поставено хоризонтално
	Само химическо чистене		Може да се суши простряно
	Може да се избелва в студена вода		Да се суши на закачалка за дрехи
	Да не се избелва		Барабанно сушене, нормално загряване
	Може да се глади при 200 °C макс.		Барабанно сушене, понижено загряване
	Може да се глади при 150 °C макс.		Без барабанно сушене
	Може да се глади при 100 °C макс.		

Опазване на околната среда

- Този уред е произведен от материали, годни за рециклиране. Ако решите да изхвърляте този уред, спазвайте действащата нормативна уредба за изхвърляне на отпадъци. Отрежете захранващия кабел, така че уредът да не може да се включва в захранване. Свалете вратичката, така че в уреда да не може да останат затворени животни или малки деца.
- Не превишавайте количествата перилен препарат, препоръчвани в инструкциите на производителите.
- Използвайте препарати за премахване на петна и избелители преди цикъла на пране само когато е строго необходимо.
- Пестете вода и електроенергия чрез пране само на пълно зареждане (точното количество зависи от използвания цикъл).

Гаранция за резервни части

Гарантираме, че следните резервни части ще бъдат достъпни за професионални сервизи и крайни потребители за минимум 10 години след пускането на пазара на последната бройка от модела.

- Люк, панти и уплътнения за люк, други уплътнения, заключващ механизъм на люк и пластмасови периферни части, като диспенсери за перилен препарат.
- Изброените части могат да се закупят от уеб сайта по-долу.
- <http://www.samsung.com/support>

Лист със спецификации

« * « Звездичка означава вариант на модел, който може да се променя чрез заместване с (0-9) или (A-Z).

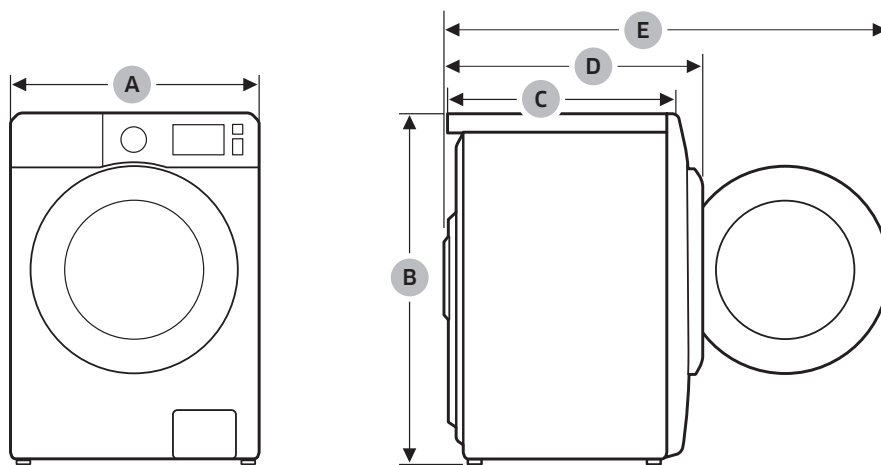

Спецификации

Тип		Перална машина с предно зареждане	
Име на модел		WD8NK52****	
Размери	A (Ширина)	600 мм	
	B (Височина)	850 мм	
	C (Дълбочина)	456 мм	
	D	555 mm	
	E	1000 mm	
Налягане на водата		50 kPa - 1000 kPa	
Нето тегло		72 кг	
Капацитет на пране и центрофугиране		8,0 кг	
Капацитет за сушене		5,0 кг	
Консумация на ел. енергия	Пране и нагряване	220 V	1900 W
		240 V	2300 W
	Сушене	220 V	1600 W
		240 V	1600 W
Обороти на центрофугата		1200 об./мин.	

ЗАБЕЛЕЖКА

Конструкцията и характеристиките са предмет на промяна без уведомление за целите на подобрене на качеството.

Брошура за домашна комбинирана пералня-сушилня

В съответствие с приложимите разпоредби за етикетиране на енергоефективността.

« * « Звездичка означава вариант на модел, който може да се променя чрез заместване с (0-9) или (A-Z).

Samsung		
Име на модел	WD8NK52****	
Енергийна ефективност		
A (най-ефективен) до G (най-малко ефективен)	B	
Консумация на енергия		
Пране, центрофугиране и сушене	Квч	6,48
Само изпиране и центрофугиране	Квч	1,04
Клас на изпиране		
A (най-ефективен) до G (най-малко ефективен)	A	
Клас на центрофугиране		
A (най-ефективен) до G (най-малко ефективен)	B	
Остатъчна влага	%	53
Макс. скорост на центрофугата	об./мин.	1200
Зареждане		
Пране	кг	8,0
Сушене	кг	5,0
Консумация на вода		
Пране, центрофугиране и сушене	л	112
Само изпиране и центрофугиране	л	48
Програмно време за цял работен цикъл (60°C при памучно пране и сушене до "сух памук" при номинален капацитет)		
Пране, центрофугиране и сушене	мин	968
Само изпиране и центрофугиране	мин	288
Програми за които се отнася информацията на листовката и етикета	Пране	Cotton (Памук) 60°C + Intensive (Интензивно)
	Сушене	Сушене на памук
Годишен разход за 4-членно домакинство, което винаги използва функцията за сушене (200 цикъла)		
Консумация на енергия	Квч/г	1296
Консумация на вода	л	22400
Годишен разход за 4-членно домакинство, което никога не използва функцията за сушене (200 Цикъла)		
Консумация на енергия	Квч/г	208
Консумация на вода	л	9600
Шум при използване на стандартната програма за пране на памук при 60°C и програмата за сушене на памук		

Спецификации

Пране	dB (A) re 1 pW	56
Центрофугиране	dB (A) re 1 pW	75
Сушене	dB (A) re 1 pW	62

Данните за консумацията на енергия при сушене са измерени при определените в стандарт EN50229 условия. След 1 март 2021 г. за европейските и неевропейските страни, които са приели преработения регламент за енергийното етикетирание на ЕС, ще бъде валиден единствено енергиен етикет с обхват от А до G и QR код.

Индикативна информация (съгласно ЕС 2019/2023)

Модел	Цикли	Зареждане (кг)	Времетраене на програмата (ЧЧ:ММ)	Консумация на енергия (квч/цикъл)	Консумация на вода(л/цикъл)	Максимална температура(°C)	Остатъчно съдържание на влага (%)	Скорост на центрофугата (об./мин.)
WD8NK52****	Есо40-60	8	3:38	1.052	64	44	53.0	1200
		4	2:48	0.532	44	35	53.0	1200
		2	2:48	0.241	35	21	53.0	1200
	Cotton (Памук) 20°C	8	2:41	0.339	120.0	20	56.0	1200
	Cotton (Памук) 60°C	8	2:17	1.659	144.0	55	56.0	1200
	Cotton (Памук) 60°C+ Bubble Soak (Накисване с пяна)	8	2:47	2.192	144.0	60	56.0	1200
	Synthetics (Синтетика) 40°C	4	2:17	0.680	68.0	40	32.0	1200
	15' Quick Wash (15-минутна програма за бързо пране) Cold (Студена)	2	0:15	0.015	43.0	15	105.0	800
	Wash+Dry (Пране+Сушене)	5	11:06	4.900	93.0	35	-	1200
		2.5	7:16	2.583	61.0	26	-	1200

Стойностите, въведени за програми, различни от програмата Есо 40-60, са само с илюстративна цел.

EPREL информация

За достъп до регистрацията на модела в EPREL:

1. Влезте в <https://eprel.ec.europa.eu>
2. Вижте идентификатора на модела от етикета с енергоефективността на продукта и го въведете в полето за търсене
3. Показва се информация за енергоефективността на модела

* Можете да получите пряк достъп до информацията за продукта чрез [https://eprel.ec.europa.eu/qr/#####\(регистрационен №\)](https://eprel.ec.europa.eu/qr/#####(регистрационен№)).

Регистрационният номер се намира на етикета с параметрите на вашия продукт.

ВЪПРОСИ ИЛИ КОМЕНТАРИ?

ДЪРЖАВА	ТЕЛЕФОН	ИЛИ НИ ПОСЕТЕТЕ ОНЛАЙН
HUNGARY	0680SAMSUNG (0680-726-7864)	www.samsung.com/hu/support
CZECH	800 - SAMSUNG (800-726786)	www.samsung.com/cz/support
SLOVAKIA	0800 - SAMSUNG (0800-726 786)	www.samsung.com/sk/support
CROATIA	072 726 786	www.samsung.com/hr/support
BOSNIA	055 233 999	www.samsung.com/ba/support
North Macedonia	023 207 777	www.samsung.com/mk/support
MONTENEGRO	020 405 888	www.samsung.com/support
SLOVENIA	080 697 267 (brezplačna številka)	www.samsung.com/si/support
SERBIA	011 321 6899	www.samsung.com/rs/support
Kosovo	0800 10 10 1	www.samsung.com/support
ALBANIA	045 620 202	www.samsung.com/al/support
BULGARIA	*3000 Цена на един градски разговор 0800 111 31 Безплатен за всички оператори	www.samsung.com/bg/support
ROMANIA	*8000 (apel in retea) 08008-726-78-64 (08008-SAMSUNG) Apel GRATUIT Atenție: Dacă efectuați apelul din rețeaua Digi (RCS/RDS), vă rugăm să ne contactați formând numărul Tolverde fără ultimele două cifre, astfel: 0800872678.	www.samsung.com/ro/support
CYPRUS	8009 4000 only from landline, toll free	www.samsung.com/gr/support
GREECE	80111-SAMSUNG (80111 726 7864) only from land line (+30) 210 6897691 from mobile and land line	www.samsung.com/gr/support
LITHUANIA	8-800-77777	www.samsung.com/lt/support
LATVIA	8000-7267	www.samsung.com/lv/support
ESTONIA	800-7267	www.samsung.com/ee/support



DC68-04050J-02



Pračka

Uživatelská příručka

WD8NK5****

SAMSUNG

Obsah

Bezpečnostní informace	3
Důležité informace týkající se bezpečnostních pokynů	3
Důležité bezpečnostní symboly	3
Důležitá bezpečnostní opatření	4
Informace o označení WEEE	14
Ecodesign	14
Umístění a zapojení	15
Co je součástí balení výrobku	15
Požadavky na instalaci	17
Instalace krok za krokem	19
Než začnete	27
Počáteční nastavení	27
Pokyny pro manipulaci s prádlem	27
Doporučení pro prací prostředky	30
Pokyny k zásuvce na prací prostředek	31
Úkony	34
Ovládací panel	34
Jednoduchý postup při spuštění	35
Pouze sušení	36
Přehled cyklů	37
Nastavení	41
Speciální funkce	42
Údržba	44
DRUM CLEAN (ČIŠTĚNÍ BUBNU)	44
Smart Check 	45
Nouzové vypouštění	46
Čištění	47
Obnova po zamrznutí	51
Opatření při delším nepoužívání	51
Řešení problémů	52
Kontrolní body	52
Informační kódy	57
Technické údaje	60
Informace o ošetřování textilních materiálů	60
Ochrana životního prostředí	61
Záruka náhradních dílů	61
List specifikací	61

Bezpečnostní informace

Gratulujeme vám k pořízení nové pračky Samsung. Tato příručka obsahuje důležité informace o instalaci, používání a údržbě vašeho spotřebiče. Abyste mohli plně využít množství výhod a funkcí vaší pračky, věnujte čas přečtení této příručky.

Důležité informace týkající se bezpečnostních pokynů

Přečtěte si důkladně tuto příručku, abyste se naučili bezpečně a efektivně používat rozsáhlé množství funkcí svého nového spotřebiče. Poté příručku uschovejte na bezpečném místě v blízkosti spotřebiče pro pozdější použití. Spotřebič používejte pouze pro účely, pro které je určen a které jsou uvedeny v této příručce.

Výstrahy a důležité pokyny pro zajištění bezpečnosti uvedené v této příručce nepředstavují popis všech podmínek a situací, k nimž může dojít. Je na vaší odpovědnosti, abyste si při instalaci, údržbě a používání pračky počínali rozumně, pečlivě a opatrně. Vzhledem k tomu, že se následující pokyny k provozu týkají několika různých modelů, mohou se vlastnosti konkrétní pračky mírně lišit od popisu v této příručce a některé výstražné značky se na pračku nemusí vztahovat. Máte-li jakékoli dotazy nebo připomínky, můžete se obrátit na nejbližší servisní středisko nebo vyhledat pomoc a informace online na adrese www.samsung.com.

Důležité bezpečnostní symboly

Význam ikon a označení v této uživatelské příručce:

VAROVÁNÍ

Rizika nebo nebezpečné zacházení, která mohou způsobit škodu na majetku, vážná zranění osob nebo smrt.

UPOZORNĚNÍ

Rizika nebo nebezpečné zacházení, která mohou způsobit zranění osob nebo škodu na majetku.

POZNÁMKA

Znamená, že existuje riziko zranění osob nebo škody na majetku.

Přečtěte si pokyny



Bezpečnostní informace

Tyto výstražné značky jsou v příručce uvedeny za účelem prevence zranění osob. Dodržujte přesně dané pokyny.

Po přečtení této příručky ji uschovejte na bezpečném místě pro pozdější použití.

Před použitím spotřebiče si prostudujte všechny pokyny.

Stejně jako u všech zařízení využívajících elektrickou energii a obsahujících pohyblivé části existují i u tohoto spotřebiče potenciální nebezpečí. Bezpečný provoz spotřebiče zajistíte, pokud se seznámíte s jeho obsluhou a jestliže při jeho používání budete postupovat obezřetně.

Důležitá bezpečnostní opatření

VAROVÁNÍ

Abyste omezili riziko požáru, úrazu elektrickým proudem nebo zranění osob při používání spotřebiče, dodržujte základní bezpečnostní opatření, mezi která patří následující:

1. Tento spotřebič není určený pro použití osobami (včetně dětí) se sníženými fyzickými, smyslovými nebo mentálními schopnostmi či nedostatkem zkušeností a znalostí, pokud nejsou pod dohledem či nedostaly pokyny týkající se použití spotřebiče od osoby odpovědné za jejich bezpečnost.
2. **Pro použití v Evropě:** Děti od 8 let a starší a osoby se sníženými fyzickými, smyslovými nebo mentálními schopnostmi nebo nedostatkem zkušeností a znalostí mohou používat tento spotřebič pouze tehdy, jsou-li pod dohledem nebo jsou-li poučeny o bezpečném používání spotřebiče a rozumí možným rizikům. Děti si se spotřebičem nesmějí hrát. Děti bez dozoru nesmějí provádět čištění a údržbu spotřebiče.
3. Dohlížejte na malé děti a zajistěte, aby spotřebič nepoužívaly jako hračku.
4. Vzhledem k bezpečnostnímu riziku smí poškozený napájecí kabel vyměnit pouze výrobce či servisní pracovník výrobce, případně osoba s podobnou kvalifikací.



5. Je třeba použít nové sady hadic dodávané se spotřebičem. Staré sady hadic nikdy znovu nepoužívejte.
6. U spotřebičů, které mají větrací otvory v základně, nesmějí být tyto otvory zakryty kobercem.
7. **Pro použití v Evropě:** Děti mladší 3 let bez trvalého dozoru udržujte mimo dosah spotřebiče.
8. **UPOZORNĚNÍ:** Abyste zabránili riziku způsobenému mimovolným resetováním tepelného vypínače, musí být tento spotřebič napájen externím spínacím zařízením, jako je například časovač, nebo okruhem, který je pravidelně zapínán a vypínán sítí.
9. Použití bubnové sušičky je zakázáno, pokud byly pro čištění použity průmyslové chemikálie.
10. Zachycené chuchvalce z látek je nutné pravidelně čistit.
11. Je nutné zabránit nahromadění chuchvalců okolo bubnové sušičky. (neplatí u přístrojů vyrobených s odvětráním do exteriéru budovy)
12. Je nutné zajistit odpovídající ventilaci, aby nedocházelo ke zpětnému proudění plynů do místnosti z přístrojů, které spalují jiná paliva, včetně otevřených ohňů.
13. V bubnové sušičce nesušte nevyprané věci.
14. Znečištěné věci s látkami jako jedlý olej, aceton, alkohol, benzín, kerosin, odstraňovače skvrn, terpentýn, vosky a odstraňovače vosků je nutné umýt v horké vodě s dodatečnou dávkou rozpouštědla, než je možné je sušit v bubnové sekačce.
15. Věci jako pěnová pryž (latexová pěna), sprchové hlavy, vodotěsné textilie, pryží potažené předměty a oblečení nebo polštáře obsahující pěnové pryžové podložky je v bubnové sušičce zakázáno sušit.
16. Změkčovače látky nebo podobné produkty je možno používat dle pokynů změkčovačů látky.



Bezpečnostní informace

- 17.** Poslední fáze cyklu bubnové sušičky probíhá bez tepla (cyklus ochlazení), aby se zajistilo, že položky jsou ponechány při teplotě, která zajistí, že nebudou poškozeny.
- 18.** Odstraňte všechny objekty z kapes, například zapalovače a zápalky.
- 19. VAROVÁNÍ:** Nikdy nezastavujte bubnovou sušičku před ukončením cyklu sušení, pokud nedojde k rychlému odstranění všech položek a jejich rozprostření, takže se teplo rozptýlí.
- 20.** Odpadní vzduch je zakázáno odvádět do odtahové trubky používané pro odvod výparů z přístrojů spalujících plyn nebo jiná paliva.
- 21.** Přístroj je zakázáno instalovat za zamykatelnými dveřmi, posuvnými dveřmi nebo dveřmi se závěsem na straně naproti bubnové sušičce způsobem, že by došlo k omezení plného otevření dveří bubnové sušičky.
- 22. VAROVÁNÍ:** Přístroj nesmí být napájen prostřednictvím externího spínacího zařízení, například časovače, ani připojen k obvodu, který je pravidelně zapínán a vypínán utilitou.
- 23.** Tento spotřebič je určen pouze pro použití v domácnosti a není určen k použití:
 - v kuchyňských prostorách zaměstnanců v obchodech, kancelářích a jiných pracovních prostředích;
 - na statcích;
 - klienty v hotelech, motelech a dalších prostředích rezidenčního typu;
 - v prostředích typu nocleh se snídaní;
 - v oblastech pro společné užití v bytových domech nebo v prádelnách.



Kritické výstrahy týkající se instalace

VAROVÁNÍ

Instalaci tohoto spotřebiče musí provést kvalifikovaný technik nebo servisní firma.

- V případě neodborné instalace může dojít k úrazu elektrickým proudem, požáru, výbuchu, potížím s výrobkem nebo ke zranění.

Spotřebič je těžký, proto při jeho zvedání postupujte obezřetně.

Připojte napájecí kabel do elektrické zásuvky střídavého proudu 220–240 V / 50 Hz nebo více a používejte tuto zásuvku pouze pro tento spotřebič. NEPOUŽÍVEJTE prodlužovací kabel.

- Sdílení elektrické zásuvky s jinými spotřebiči pomocí rozdvojky nebo prodlužovacího kabelu může způsobit úraz elektrickým proudem nebo zapříčinit požár.
- Ujistěte se, že napájecí napětí, kmitočet a proud odpovídají údajům uvedeným ve specifikacích výrobku. V opačném případě hrozí riziko úrazu elektrickým proudem nebo vzniku požáru. Zapojte zástrčku napájecího kabelu pevně do zásuvky.

Kolíky a kontakty zástrčky napájecího kabelu pravidelně čistěte suchým hadříkem od veškerých cizích látek, jakými jsou například prach nebo voda.

- Odpojte zástrčku napájecího kabelu a očistěte ji suchým hadříkem.
- V opačném případě hrozí riziko úrazu elektrickým proudem nebo vzniku požáru.
- Zapojte zástrčku napájecího kabelu do elektrické zásuvky tak, aby napájecí kabel směřoval k podlaze.

Pokud zapojíte zástrčku do zásuvky obráceně, elektrické vodiče uvnitř kabelu se mohou poškodit a může dojít k úrazu elektrickým proudem nebo k požáru.

Udržujte veškeré obaly mimo dosah dětí, protože pro ně mohou být nebezpečné.

- Pokud si dítě nasadí pytel na hlavu, může se udusit.
Pokud dojde k poškození spotřebiče, napájecího kabelu nebo zástrčky napájecího kabelu, obraťte se na nejbližší servisní středisko.

Tento spotřebič musí být řádně uzemněn.

Neuzemňujte spotřebič k plynovému potrubí, plastovému vodovodnímu potrubí ani k telefonnímu vedení.

- Nedodržení tohoto doporučení může vést k potížím se spotřebičem, úrazu elektrickým proudem, požáru nebo výbuchu.
- Nezapojujte napájecí kabel do zásuvky, která není řádně uzemněna. Zkontrolujte, zda zásuvka odpovídá všem předpisům.

Spotřebič neinstalujte do blízkosti topení nebo hořlavých materiálů.

Spotřebič neinstalujte na vlhkém, mastném nebo prašném místě nebo na místě, které je vystaveno přímému slunci nebo vodě (dešti).

Spotřebič neinstalujte na místě s nízkou teplotou.



Bezpečnostní informace

- Mráz může způsobit prasknutí potrubí.

Neinstalujte spotřebič na místě, kde hrozí únik plynu.

- Mohlo by dojít k úrazu elektrickým proudem nebo požáru.

Nepoužívejte elektrické transformátory.

- Mohlo by dojít k úrazu elektrickým proudem nebo požáru.

Pokud dojde k poškození zástrčky napájecího kabelu, k poškození samotného napájecího kabelu nebo k uvolnění elektrické zásuvky, nepoužívejte je.

- Mohlo by dojít k úrazu elektrickým proudem nebo požáru.

Za napájecí kabel netahejte ani jej nadměrně neohýbejte.

Napájecí kabel nekrúte ani nepřivazujte.

Nezavěšujte napájecí kabel na kovové předměty, nepokládejte na něj těžké předměty, nevkládejte jej mezi předměty ani jej nezasouvejte do prostoru za spotřebičem.

- Mohlo by dojít k úrazu elektrickým proudem nebo požáru.

Neodpojujte zástrčku napájecího kabelu ze zásuvky tažením za napájecí kabel.

- Při odpojování držte napájecí kabel za zástrčku.
- V opačném případě hrozí riziko úrazu elektrickým proudem nebo vzniku požáru.

Tento spotřebič umístěte tak, aby byl zajištěn přístup k zástrčce napájecího kabelu, uzávěrům přívodu vody a vypouštěcímu potrubí.

Po opravě provedené neautorizovaným poskytovatelem služeb, vlastní opravě nebo neodborné opravě produktu, při které nebyly pečlivě dodrženy tyto pokyny k opravě a údržbě, společnost Samsung neodpovídá za žádné škody na výrobku, zranění ani za jiné problémy s bezpečností produktu způsobené pokusem o opravu produktu. Záruka se nevztahuje na jakékoli poškození produktu způsobené pokusem o opravu produktu jinou osobou než certifikovaným poskytovatelem služeb společnosti Samsung.

Upozornění týkající se instalace

UPOZORNĚNÍ

Spotřebič by měl být umístěn tak, aby byl zajištěn snadný přístup k zástrčce napájecího kabelu.

- Nedodržení tohoto doporučení může vést k úrazu elektrickým proudem nebo k požáru způsobenému zkratem.

Spotřebič instalujte na rovné pevné podlaze s dostatečnou nosností.

- Nedodržením tohoto pokynu může docházet k nadměrným vibracím, pohybu, hluku nebo k potížím se spotřebičem.



Kritická varování týkající se použití

VAROVÁNÍ

Pokud dojde k zatopení spotřebiče, okamžitě odpojte přívod vody a napájení a obraťte se na nejbližší servisní středisko.

- Nedotýkejte se zástrčky napájecího kabelu mokřými rukama.
- Mohlo by dojít k úrazu elektrickým proudem.

Pokud spotřebič vydává zvláštní zvuky, je cítit zápach spáleniny nebo se objeví kouř, okamžitě odpojte zástrčku napájecího kabelu a obraťte se na nejbližší servisní středisko.

- V opačném případě hrozí riziko úrazu elektrickým proudem nebo vzniku požáru.

V případě úniku plynu (například propan-butanu apod.) okamžitě vyvětrejte a nedotýkejte se zástrčky napájecího kabelu. Nedotýkejte se spotřebiče ani napájecího kabelu.

- Nepoužívejte elektrický ventilátor.
- Jiskra by mohla způsobit výbuch nebo požár.

Nedovolte dětem hrát si v pračce ani na pračce. Navíc při likvidaci spotřebiče demontujte blokovací páčku dvířek pračky.

- Pokud by dítě zůstalo uvězněno uvnitř spotřebiče, může se udusit.

Než začnete pračku používat, nezapomeňte odstranit balicí materiál (houbovité, z polystyrenu) připevněný ke spodní části pračky.

Neperte prádlo znečištěné benzínem, petrolejem, benzenem, ředidlem, alkoholem nebo jinými hořlavými či výbušnými látkami.

- Mohlo by dojít k úrazu elektrickým proudem, požáru nebo výbuchu.

Nesnažte se silou otevřít dvířka pračky, když je pračka v provozu (praní při vysoké teplotě / sušení / odstředování).

- Voda, která vyteče z pračky, může způsobit popáleniny a navíc pak bude kluzká podlaha. Mohlo by dojít k úrazu.
- Při násilném otevření dvířek pračky může dojít k poškození výrobku nebo zranění.

Když je pračka v provozu, nestrkejte pod ni ruce.

- Mohlo by dojít k úrazu.

Nedotýkejte se zástrčky napájecího kabelu mokřými rukama.

- Mohlo by dojít k úrazu elektrickým proudem.

Nevypínejte spotřebič tak, že během provozu odpojíte zástrčku napájecího kabelu z elektrické zásuvky.

- Při opětovném zapojení zástrčky napájecího kabelu do elektrické zásuvky může dojít k jiskření a následně k úrazu elektrickým proudem nebo požáru.

Zabraňte dětem lézt do spotřebiče nebo na něj.

- Mohlo by dojít k úrazu elektrickým proudem, popálení nebo zranění.

Pokud je pračka v provozu, nestrkejte pod ni ruce ani kovové předměty.



Bezpečnostní informace

- Mohlo by dojít k úrazu.

Neodpojujte spotřebič zatažením za napájecí kabel. Vždy pevně uchopte zástrčku a vytáhněte ji v přímém směru ze zásuvky.

- Poškození napájecího kabelu může způsobit zkrat, požár nebo úraz elektrickým proudem.

Nepokoušejte se spotřebič sami opravovat, rozebírat ani upravovat.

- Nepoužívejte žádnou náhradu standardní pojistky (například měděný nebo ocelový drát apod.).
- Jestliže je potřeba spotřebič opravit nebo nainstalovat na jiné místo, požádejte o pomoc místní servisní středisko.
- V případě neodborné instalace může dojít k potížím s výrobkem, úrazu elektrickým proudem, požáru nebo ke zranění.

Pokud se hadice přívodu vody uvolní od kohoutu a zatopí spotřebič, odpojte zástrčku napájecího kabelu z elektrické zásuvky.

- V opačném případě hrozí riziko úrazu elektrickým proudem nebo vzniku požáru.

Odpojte zástrčku napájecího kabelu z elektrické zásuvky, pokud nebudete spotřebič delší dobu používat nebo je-li bouřka.

- V opačném případě hrozí riziko úrazu elektrickým proudem nebo vzniku požáru.

Pokud do spotřebiče vnikne jakákoli cizí látka, odpojte zástrčku napájecího kabelu a obraťte se na nejbližší zákaznické středisko společnosti Samsung.

- Mohlo by dojít k úrazu elektrickým proudem nebo požáru.

Na pračce ani v pračce si nesmějí hrát děti (ani domácí zvířata). Dvířka pračky se zevnitř otvírají obtížně, a pokud děti uvíznou uvnitř, mohou se vážně poranit.

Upozornění týkající se použití

UPOZORNĚNÍ

Pokud dojde ke znečištění pračky látkami, jako jsou čisticí prostředky, nečistoty, zbytky jídla apod., odpojte zástrčku napájecího kabelu z elektrické zásuvky a očistěte pračku měkkým navlhčeným hadříkem.

- V opačném případě může dojít k odbarvení, deformaci, poškození nebo korozi.

Čelní sklo se může poškodit silným úderem. Při používání pračky dbejte na opatrnost.

- Při poškození skla může dojít ke zranění.

Pokud jste řešili problém s přívodem vody nebo jste znovu připojili přívodní hadici, otevírejte kohout přívodu vody pomalu.

Po delším nepoužívání otevírejte kohout přívodu vody pomalu.



- Tlak vzduchu v hadici přívodu vody nebo vodovodním potrubí může způsobit poškození součástí spotřebiče nebo vytečení vody.

Pokud v průběhu provozu dojde k chybě vypouštění, zkontrolujte, zda není problém s vypouštěním.

- Pokud je pračka používána v době, kdy je zatopená z důvodu problému s vypouštěním, může dojít k úrazu elektrickým proudem nebo požáru.

Prádlo musí být zcela vloženo do pračky tak, aby neuvízlo v jejích dvířkách.

- Pokud prádlo uvízne ve dvířkách, může dojít k poškození prádla nebo pračky nebo k vytečení vody.

Když pračku nepoužíváte, uzavřete přívod vody.

Šrouby na spojce hadice přívodu vody musí být řádně utaženy.

- V opačném případě může dojít k poškození majetku nebo zranění.

Zkontrolujte, zda nejsou gumová těsnění ani přední skleněná dvířka zanesená nečistotami (například kal, nitě, vlasy).

- Pokud se do dvířek dostanou nečistoty nebo není možné dvířka řádně dovřít, může unikat voda.

Než začnete výrobek používat, otevřete kohout a zkontrolujte, zda je spojka hadice přívodu vody řádně utažená a nedochází k prosakování vody.

- Pokud jsou na spojce hadice přívodu vody uvolněné šrouby, může dojít k prosakování vody.

Výrobek, který jste zakoupili, je určen pouze pro domácí použití.

Průmyslové či komerční využití je kvalifikováno jako nesprávné použití výrobku. V takovém případě se na výrobek nebude vztahovat standardní záruka společnosti Samsung a společnost Samsung neponese odpovědnost za případnou nefunkčnost či poškození způsobené tímto nesprávným použitím.

Nestoupejte na spotřebič ani na něj nepokládejte předměty (například prádlo, zapálené svíčky, zapálené cigarety, nádobí, chemikálie, kovové předměty atd.).

- Mohlo by dojít k potížím s výrobkem, úrazu elektrickým proudem, požáru nebo zranění.

Na povrch spotřebiče nerozprašujte prchavé látky, například insekticidy.

- Kromě toho, že jsou škodlivé lidem, mohou také způsobit potíže s výrobkem, úraz elektrickým proudem nebo požár.

Do blízkosti pračky neumísťujte předměty, které vytváří elektromagnetické pole.

- Mohlo by dojít k úrazu následkem poruchy.

Voda vypouštěná při praní při vysoké teplotě nebo cyklu sušení je horká. Proto se jí nedotýkejte.

- Mohlo by dojít k popálení nebo zranění.



Bezpečnostní informace

Neperte, neodstřeďujte ani nesušte voděodolná sedadla, rohožky ani oblečení (*), pokud spotřebič nemá speciální cyklus pro praní těchto předmětů.

(*): Vlněné lůžkoviny, pláštěnky, rybářské vesty, lyžařské kalhoty, spacáky, přebaly plen, teplákové soupravy a ochranné povlaky na kolo, motocykl nebo automobil apod.

- Neperte silné nebo tvrdé rohožky, i když na štítku s informacemi o péči obsahují symbol povolující praní v pračce. Mohlo by dojít k poškození pračky, okolních zdí, podlahy nebo oblečení nebo ke zranění následkem nadměrných vibrací.
- Neperte předložky či rohožky s pogumovanou stranou. Pogumovaná strana se může uvolnit a přilepit uvnitř bubnu a způsobit tím nefunkčnost, například poruchu vypouštění.

Pokud je vytažená zásuvka na prací prostředek, pračku nepoužívejte.

- Mohlo by dojít k úrazu elektrickým proudem nebo zranění následkem vytečení vody.

Nedotýkejte se vnitřku bubnu v průběhu sušení nebo bezprostředně po jeho skončení, protože je horký.

- Mohlo by dojít k popálení.

Skleněná dvířka se během praní a sušení silně zahřejí. Proto se skleněných dvířek nedotýkejte.

Také je nutné zabránit, aby si děti hrály v okolí pračky a dotýkaly se skleněných dvířek.

- Mohlo by dojít k popálení.

Nestrkejte ruce do zásuvky na prací prostředek.

- Mohlo by dojít ke zranění způsobenému zachycením ruky v zařízení pro dávkování pracího prostředku.
- Přepážka na tekutý prací prostředek (pouze příslušné modely) se nepoužívá na sypký prací prášek. Pokud používáte sypký prací prášek, přepážku odstraňte.

Nevkládejte do pračky jiné věci než prádlo (například boty, zbytky jídla, zvířata).

- Mohlo by dojít k poškození pračky, případně ke zranění nebo usmrcení domácích zvířat následkem zvýšených vibrací.

Neovládejte tlačítka pomocí ostrých předmětů, jako jsou špendlíky, nože, nehty apod.

- Mohlo by dojít k úrazu elektrickým proudem nebo zranění.

Neperte prádlo znečištěné olejem, krémy nebo pleťovou vodou, které jsou běžně k dostání v obchodech s kosmetikou nebo se používají při masáží.

- Mohlo by dojít k deformaci gumového těsnění a následnému vytékání vody.

Nenechávejte v bubnu pračky delší dobu kovové předměty, jako jsou zavírací špendlíky nebo sponky do vlasů, ani bělicí prostředky.

- Buben by mohl začít rezavět.
- Pokud se na povrchu bubnu začne objevovat rez, naneste na povrch neutrální čisticí prostředek a pomocí houbičky ho vyčistěte. Nepoužívejte kovový kartáč.



Nepoužívejte přímo prostředky pro chemické čištění a neperte, nemáchejte ani neodstřeďujte prádlo znečištěné prostředky pro chemické čištění.

- Mohlo by dojít k samovznícení způsobenému teplem, které se vytváří při oxidaci oleje.

Nepoužívejte vodu z vodních chladicích nebo topných zařízení.

- Mohlo by dojít k problémům s pračkou.

Nepoužívejte v pračce přírodní mýdlo na mytí rukou.

- Pokud by ztvrdlo a nahromadilo se uvnitř pračky, mohlo by dojít k problémům s výrobkem, odbarvení, rezavění nebo vzniku zápachu.

Ponožky a podprsenky vkládejte do sítky na praní a perte je s ostatním prádlem.

Neperte v síťce na praní velké kusy prádla, jako jsou lůžkoviny.

- Mohlo by dojít ke zranění následkem nadměrných vibrací.

Nepoužívejte ztvrdlý prací prostředek.

- Pokud se nahromadí uvnitř pračky, může dojít k vytékání vody.

Nezapomeňte vyprázdnit kapsy všech oděvů, které chcete vyprat.

- Tvrdé nebo ostré předměty, například mince, zavírací špendlíky, hřebíky, šrouby nebo kameny, mohou způsobit vážné poškození spotřebiče.

Neperte oděvy s velkými přezkami, knoflíky nebo jinými těžkými kovovými předměty.

Třídte prádlo podle barev na základě jeho stálobarevnosti a vyberte doporučený cyklus, teplotu vody a další funkce.

- Mohlo by dojít k odbarvení nebo poškození látky.

Buďte opatrní, abyste při zavírání dveří nepřivřeli prsty dětem.

- Pokud tak neučiníte, může dojít ke zranění.

Chcete-li zabránit zápachu a plísním, nechte po pracím cyklu dveře otevřené, aby buben mohl vyschnout.

Chcete-li zabránit vzniku vodního kamene, nechte zásuvku pracího prostředku po pracím cyklu otevřenou a uvnitř vyschnout.

Kritická varování týkající se čištění

VAROVÁNÍ

Při čištění nestříkejte vodu přímo na spotřebič.

Nepoužívejte čisticí prostředky obsahující silnou kyselinu.

K čištění nepoužívejte benzen, ředidlo ani líh.

- Mohlo by dojít k odbarvení, deformaci, poškození, úrazu elektrickým proudem nebo požáru.



Bezpečnostní informace

Před čištěním nebo prováděním údržby odpojte spotřebič od elektrické zásuvky.

- V opačném případě hrozí riziko úrazu elektrickým proudem nebo vzniku požáru.

Informace o označení WEEE



Správná likvidace výrobku (Elektrický a elektronický odpad)

(Platí pro země s odděleným systémem sběru)

Toto označení na výrobku, jeho příslušenství a v jeho tištěných materiálech znamená, že by se tento výrobek a jeho elektronické příslušenství (např. nabíječka, náhlavní souprava, kabel USB) neměly na konci životnosti likvidovat společně s jiným domovním odpadem. Chcete-li zabránit možnému znečištění životního prostředí či poškození lidského zdraví způsobenému nekontrolovanou likvidací odpadu, oddělte tyto výrobky od jiných typů odpadu a zodpovědně je recyklujte, abyste přispěli k udržitelnému opakovanému použití materiálových zdrojů.

Domácí uživatelé by se měli obrátit na maloobchodního prodejce, u kterého výrobek zakoupili, nebo na úřad místní správy a zjistit informace o tom, kam a jak mohou tyto výrobky dopravit za účelem recyklace bezpečné pro životní prostředí.

Firemní uživatelé by se měli obrátit na svého dodavatele a zkontrolovat podmínky kupní smlouvy. Tento výrobek a jeho elektronické příslušenství by neměly být smíchány s ostatním komerčním odpadem určeným k likvidaci.

Více informací o ochraně životního prostředí, regulační povinnosti týkající se výrobků společnosti Samsung, např. REACH, směrnice WEEE a baterií, naleznete na stránce věnující se udržitelnosti na webu www.samsung.com.

Ecodesign

Podrobné pokyny ohledně instalace a čištění pračky a informace o ekologickém designu (v souladu s (EU)2019/2023) najdete na webu společnosti Samsung (<http://www.samsung.com>). Zde přejděte na stránku Podpora > Úvodní stránka a zadejte název modelu.



Umístění a zapojení

Aby se zajistila správná instalace pračky a zabránilo nehodám při praní, dodržujte pečlivě tyto pokyny.

Co je součástí balení výrobku

Přesvědčte se, že jsou v balení výrobku obsaženy všechny součásti. Pokud máte s pračkou nebo součástmi problém, obraťte se na místní zákaznické středisko Samsung nebo na prodejce.

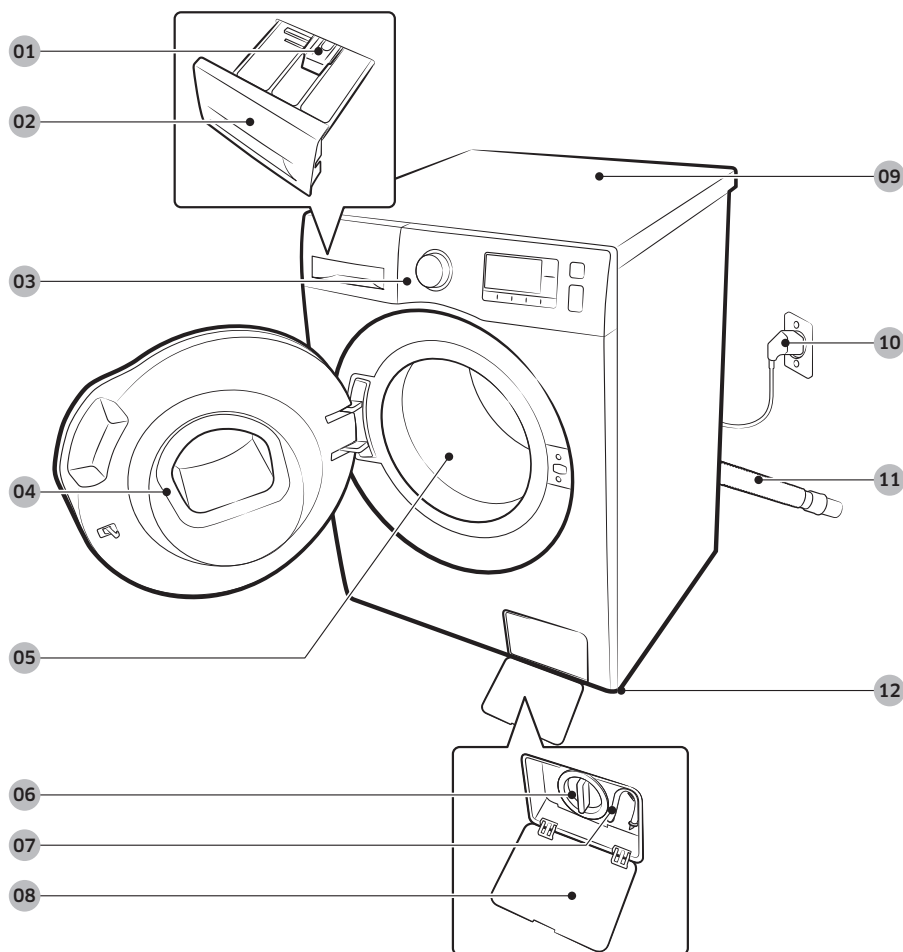

01 Uvolňovací páčka

02 Zásuvka pro prací prostředek

03 Ovládací panel

04 Dvířka

05 Buben

06 Odpadový filtr

07 Nouzová vypouštěcí trubice

08 Kryt filtru

09 Pracovní plocha

10 Zástrčka napájecího kabelu

11 Vypouštěcí hadice

12 Vyrovňovací nožky



Umístění a zapojení



Maticový klíč



Krytky šroubů

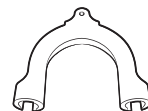

Držák hadice

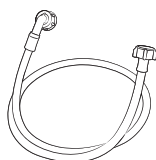

Hadice na studenou vodu

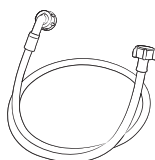

Hadice na teplou vodu

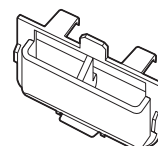

Nádržka na tekutý prací prostředek

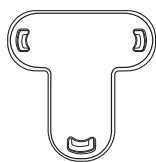

Kryt



Protiskluzové podložky

POZNÁMKA

- Krytky šroubů: Uvedený počet (3 až 6) krytek šroubů závisí na modelu.
- Hadice na teplou vodu: Pouze příslušné modely.
- Nádržka na tekutý prací prostředek: Pouze příslušné modely.



Požadavky na instalaci

Elektrické napájení a uzemnění

- Střídavý proud 220-240 V / 50 Hz, vyžaduje se pojistka nebo jistič.
- Používejte samostatný napájecí okruh výhradně pro pračku.

Aby se zajistilo správné uzemnění, dodává se pračka s napájecím kabelem s tříkolíkovou uzemněnou zástrčkou určenou k zapojení do správně instalované a uzemněné elektrické zásuvky.

Pokud si uzemněním nejste jisti, nechte ho ověřit kvalifikovaným elektrikářem či opravářem.

Dodanou zástrčku nijak neupravujte. Jestliže ji nelze zasunout do zásuvky, zavolejte kvalifikovaného elektrikáře, aby nainstaloval správnou zásuvku.

VAROVÁNÍ

- **NEPOUŽÍVEJTE** prodlužovací kabel.
- Používejte pouze napájecí kabel dodávaný s pračkou.
- Zemnicí vodič nikdy **NEPŘIPOJUJTE** k plastovému instalačnímu potrubí, plynovému potrubí ani k horkovodnímu potrubí.
- Nesprávně připojené uzemňovací vodiče mohou způsobit úraz elektrickým proudem.

Přívod vody

Správný tlak vody u této pračky se pohybuje mezi 50 kPa a 1000 kPa. Tlak vody nižší než 50 kPa může vést k tomu, že se vodní ventil zcela neuzavře. Případně může déle trvat naplnění bubny, což způsobí vypnutí pračky. Vodní kohouty musí být do 120 cm od zadní strany pračky, aby k pračce dosáhly dodané přívodní hadice.

Snížení rizika úniku vody:

- Zajistěte, aby byly vodní kohouty snadno přístupné.
- Zavřete kohouty, pokud pračku nepoužíváte.
- Pravidelně kontrolujte, jestli těsněními přívodní hadice neuniká žádná voda.

UPOZORNĚNÍ

Před prvním praním zkontrolujte všechny spoje na přívodním ventilu vody i na všech kohoutech, zda nedochází k žádnému úniku vody.

Vypouštění

Společnost Samsung doporučuje stoupací potrubí o výšce 60-90 cm. Vypouštěcí hadice musí být do stoupacího potrubí připojena přes svorku hadice a stoupací potrubí musí vypouštěcí hadici zcela pokrývat.



Umístění a zapojení

Umístění na podlahu

K dosažení nejlepšího výkonu je nutné pračku instalovat na pevnou podlahu. Dřevěnou podlahu bude pravděpodobně nutné vyztužit, aby se minimalizovaly vibrace nebo nerovnoměrná zátěž. Koberce a měkké povrchy neposkytují dobrý odpor vibracím a mohou při odstředování vést k mírnému pohybu pračky.

UPOZORNĚNÍ

Pračku NEINSTALUJTE na plošinu nebo na konstrukci s nedostatečně pevným podkladem.

Teplota vody

Pračku neinstalujte na místech, kde může zamrznout voda, protože vždy zůstává trochu vody v přívodních ventilech, čerpadlech nebo hadicích. Zmrzlá voda ponechaná ve spojovacích součástech může způsobit poškození hnacích řemenů, čerpadla a dalších součástí pračky.

Instalace ve výklenku nebo v komoře

Minimální mezera nutná kvůli stabilnímu fungování:

Po stranách	25 mm	Zadní	50 mm
Nahoře	25 mm	Čelní strana	550 mm

Jestliže je na stejném místě jako pračka umístěna i sušička, je třeba, aby se v přední části výklenku nebo skříňě nacházel alespoň 550 mm nezakrytý větrací otvor. Samostatně instalovaná pračka zvláštní otvor pro průchod vzduchu nevyžaduje.



Instalace krok za krokem

KROK 1 Výběr umístění

Požadavky na umístění:

- Pevný, rovný povrch bez koberce nebo podlahové krytiny, která by mohla bránit cirkulaci vzduchu
- Mimo dosah přímého slunečního světla
- Přiměřený prostor pro větrání a kabeláž
- Okolní teplota je vždy vyšší než bod mrazu (0 °C)
- Mimo dosah zdroje tepla

KROK 2 Odstranění přepravních šroubů

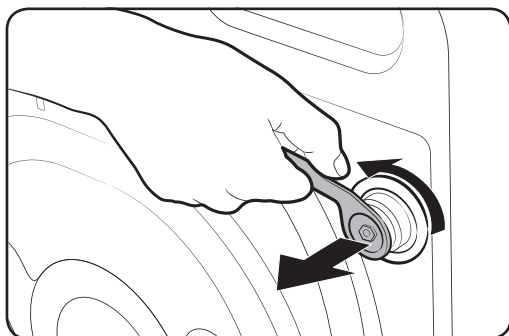

Rozbalte balení výrobku a vyndejte všechny přepravní šrouby.

1. Pomocí dodaného klíče uvolněte všechny přepravní šrouby na zadní straně pračky.

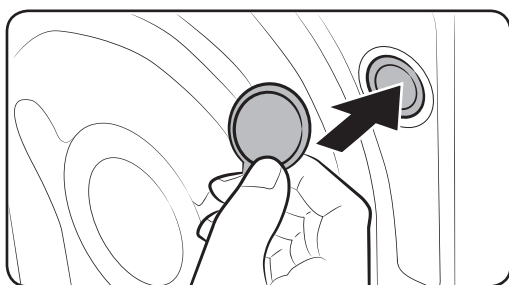

2. Otvory zakryjte dodanými plastovými krytkami šroubů. Přepravní šrouby uschovejte k pozdějšímu použití.

! VAROVÁNÍ

Obalové materiály mohou být nebezpečné pro děti. Zlikvidujte veškerý obalový materiál (plastové sáčky, polystyren apod.) tak, aby se nedostal do dosahu dětí.



Umístění a zapojení

KROK 3 Instalace protiskluzových podložek

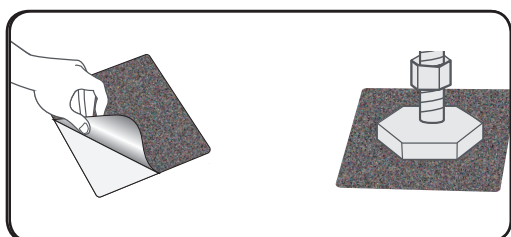

1. Důkladně očistěte dno nastavitelných patek a otřete veškerý prach a mastnotu.
2. Označte místa nastavitelných předních patek pračky pro instalaci protiskluzových podložek.
3. Upevněte protiskluzovou podložku nakloněním nebo pohybem pračky. Při upevňování podložky odstraňte plastový film z podložky a upevněte nalepovací stranu podložky k podlaze tak, aby hrubá strana směřovala vzhůru. Nalepovací stranu podložky byste neměli umísťovat na nastavitelnou patku.
4. Po instalaci pračky a protiskluzové podložky zkontrolujte, zda jsou nastavitelné patky opět vyrovnané.

KROK 4 Nastavení vyrovnávacích nožek

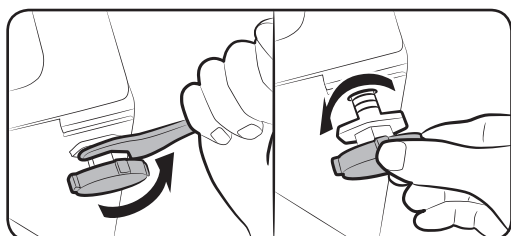

1. Opatrně posuňte pračku do požadované polohy. Nadměrná síla může poškodit vyrovnávací nožky.
2. Vyrovnajte pračku ručně úpravou vyrovnávacích nožek.

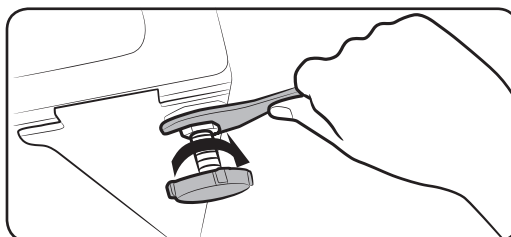

3. Po dokončení vyrovnání utáhněte matice pomocí klíče.



KROK 5 Připojení hadice na vodu

Dodaná hadice na vodu se může lišit v závislosti na modelu. Dodržujte prosím pokyny podle dodané hadice na vodu.

Připojení k vodovodnímu kohoutku se závitem

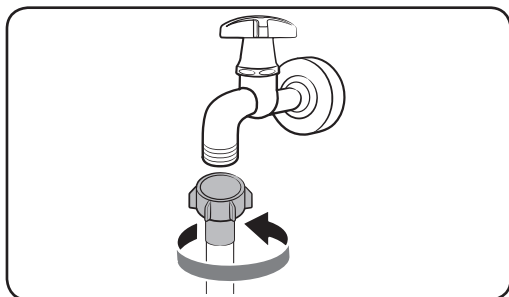

1. Připojte hadici na vodu k vodovodnímu kohoutku a poté otočte konektor po směru hodinových ručiček, jak je zobrazeno.

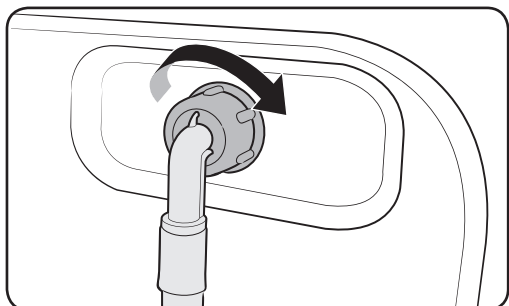

2. Druhou stranu vodní hadice připojte k přívodnímu ventilu na zadní straně pračky. Otáčením po směru hodinových ručiček hadici utáhněte.

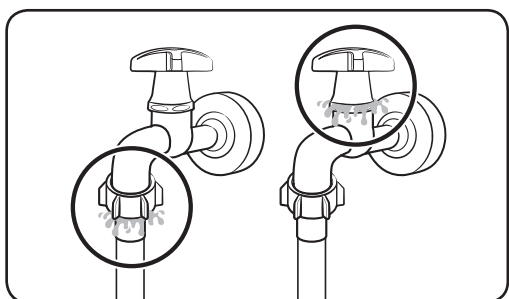

3. Otevřete vodní kohout a zkontrolujte, jestli v oblastech připojení nedochází k únikům. Pokud k vodním únikům dochází, opakujte výše uvedené kroky.

⚠ VAROVÁNÍ

Jestliže dojde k úniku vody, přestaňte pračku používat a vytáhněte zástrčku napájecího kabelu ze zásuvky. Poté kontaktujte místní servisní centrum společnosti Samsung v případě úniku z hadice na vodu, nebo kontaktujte instalatéra v případě úniku z vodovodního kohoutku. Jinak může dojít k úrazu elektrickým proudem.



Umístění a zapojení

UPOZORNĚNÍ

Nenatahujte vodní hadici silou. Pokud je hadice příliš krátká, vyměňte ji za delší vysokotlakou hadici.

Připojení k vodovodnímu kohoutku bez závitu

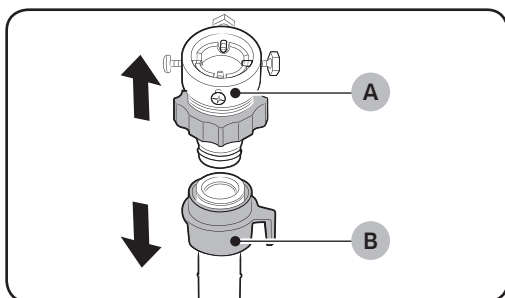

1. Sejměte adaptér (A) z hadice (B) na vodu.

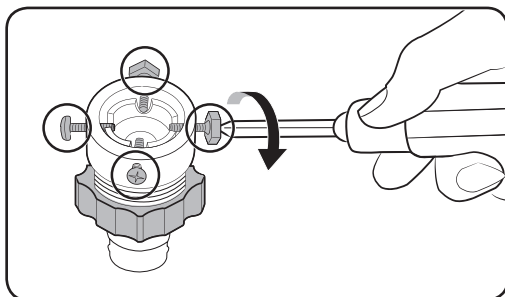

2. Pomocí křížového šroubováku uvolněte čtyři šrouby na adaptéru.

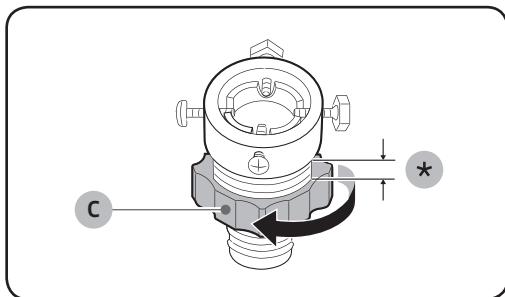

3. Přidržte adaptér a uvolněte součást (C) otáčením ve směru o 5 mm (*).



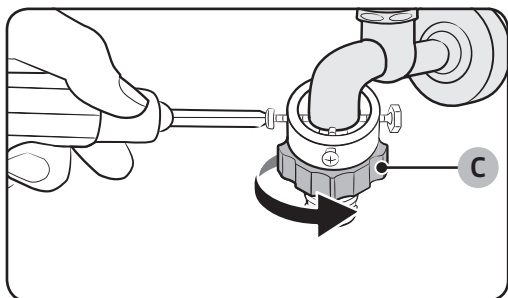

4. Nasadte adaptér na vodní kohout a utáhněte šrouby, zatímco adaptér zvedáte nahoru.
5. Utáhněte **součást (C)** otáčením ve směru šipky.

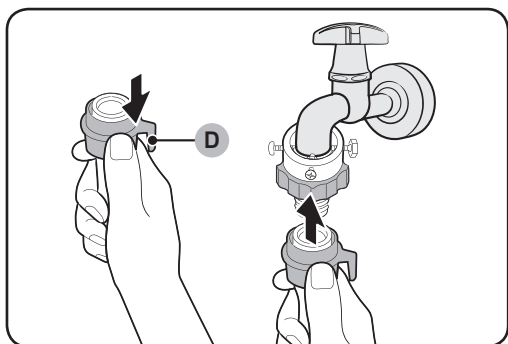

6. Při stahování **části (D)** na hadici na vodu připojte hadici na vodu k adaptéru. Potom **součást (D)** uvolněte. Hadice zapadne do adaptéru a ozve se cvaknutí.

7. K dokončení připojování hadice na vodu viz body 2 a 3 v části „Připojení k vodovodnímu kohoutku se závitem“.

POZNÁMKA

- Po připojení vodní hadice k adaptéru zatáhněte za tuto hadici směrem dolů, abyste ověřili, zda je správně připojena.
- Použijte obvyklý typ vodních kohoutů. V případě, že je kohout hranatý nebo příliš velký, odstraňte před jeho vsunutím do adaptéru rozpěrný kroužek.

Umístění a zapojení

Modely s doplňkovým přívodem teplé vody:

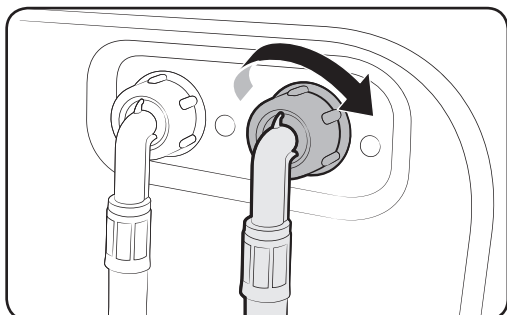

1. Červenou stranu hadice na teplou vodu připojte k přívodu teplé vody na zadní straně pračky.
2. Druhý konec hadice na teplou vodu připojte ke kohoutu s teplou vodou.

Hadice Aqua stop (pouze příslušné modely)

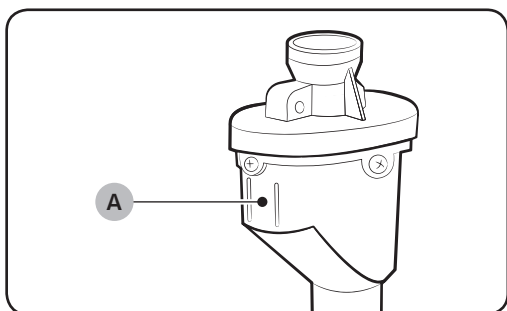

Hadice Aqua stop upozorní uživatele na nebezpečí úniku vody. Sleduje průtok vody a v případě úniku středový ukazatel (A) zčervená.

POZNÁMKA

Konec hadice Aqua stop musí být připojen k vodovodnímu kohoutku a nikoli ke spotřebiči.

KROK 6 Umístění vypouštěcí hadice

Vypouštěcí hadici lze umístit třemi způsoby:

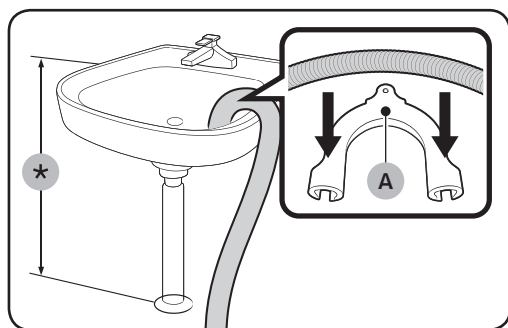

Přes okraj umyvadla

Vypouštěcí hadice musí být umístěna do výšky mezi 60 cm a 90 cm (*) od podlahy. Aby vypouštěcí hadice zůstala ohnutá, použijte dodaný **plastový držák hadice (A)**. Aby se zajistilo stabilní vypouštění, připevněte držák ke stěně pomocí háčku.

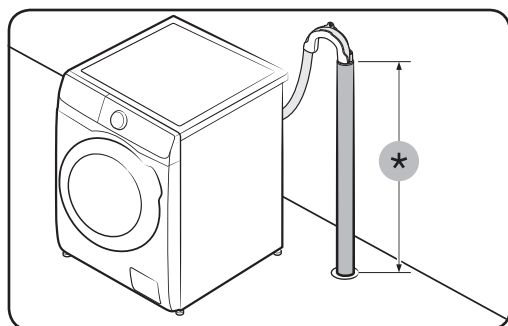

K vypouštěcímu potrubí

Vypouštěcí potrubí musí být vysoké mezi 60 cm a 90 cm (*). Doporučuje se používat svislé potrubí vysoké 65 cm.

- Abyste zajistili, že odtoková hadice zůstane na svém místě, použijte dodané plastové vedení hadice (viz obrázek).
- Abyste zabránili nasávání toku vody během odtoku, vložte do odtokové trubky 15 cm odtokové hadice.
- Abyste zabránili pohybu odtokové hadice, upevněte vedení hadice ke stěně.

Požadavky na vypouštěcí stoupačí potrubí:

- Minimální průměr 5 cm
- Minimální kapacita odvodu 60 litrů za minutu



Umístění a zapojení

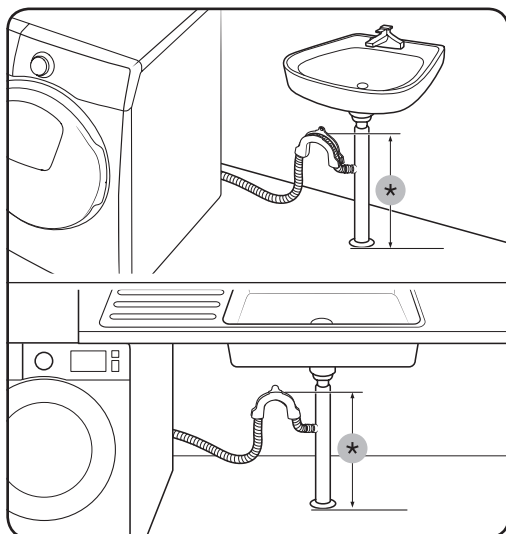

Přípevnění k potrubní odbočce odtoku z umyvadla

Odbočka odtoku musí být nad sifonem umyvadla, tedy nejméně 24 palců (60 cm) nad podlahou.

(*) : 60 cm

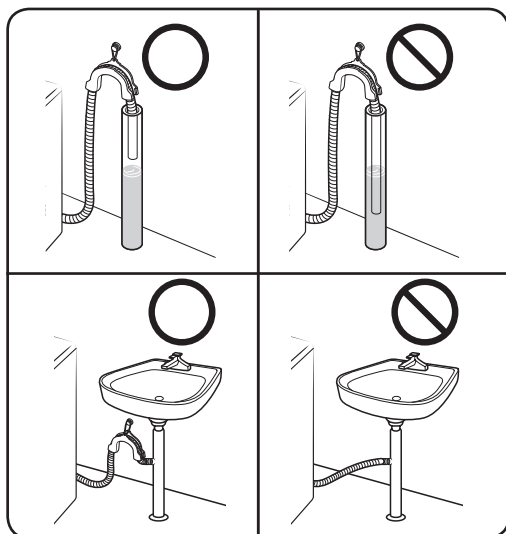

⚠ UPOZORNĚNÍ

Nevkládejte odtokovou hadici na místa se stojatou vodou nebo do nádrže. Voda může téct zpět do pračky.

KROK 7 Zapnutí

Napájecí kabel připojte do síťové zásuvky se správným jmenovitým napětím, uzemněním a ochranou prostřednictvím pojistky, případně jističe. Poté stisknutím tlačítka **Napájení** pračku zapněte.



Než začnete

Počáteční nastavení

Spusťte kalibraci (doporučeno)

Calibration (Kalibrace) se postará to, aby pračka zjistila přesnou hmotnost. Před spuštěním Calibration (Kalibrace) se přesvědčte, že je buben prázdný.

1. Pračku vypněte a znovu zapněte.
2. Do režimu Kalibrace vstoupíte současným stisknutím tlačítka **Teplota** a **Odložený konec** a jejich přidržení po dobu 3 sekund. Objeví se zpráva „CB“.
3. Program Kalibrace spustíte stisknutím tlačítka **Spustit/Pozastavit**.
4. Buben se bude přibližně 3 minuty otáčet ve směru a proti směru hodinových ručiček.
5. Po dokončení programu se na displeji objeví „0“ a pračka se automaticky vypne.
6. Pračka je nyní připravena k použití.

Pokyny pro manipulaci s prádlem

KROK 1 Řadit

Prádlo třídte podle těchto kritérií:

- Štítek s informacemi o péči: Roztřídte prádlo na bavlnu, smíšené vlákno, syntetické vlákno, hedvábí, vlnu a umělé hedvábí.
- Barva: Oddělte bílé prádlo od barevného.
- Velikost: Míchání různých velikostí prádla v bubnu zlepší výsledky praní.
- Podle citlivosti: Jemné kusy prádla perte odděleně, přičemž pro čistou novou vlnu, záclony a hedvábí použijte funkci Easy Iron (Snadné žehlení). Zkontrolujte štítky na prádle.

POZNÁMKA

Nezapomeňte na prádlo zkontrolovat štítek s informacemi o péči a před zahájením praní ho podle nich roztřídte.

KROK 2 Vyprázdnění kapes

Vyprázdněte všechny kapsy v oblečení

- Kovové předměty jako mince, špendlíky či přezky na oblečení mohou poškodit jiné prádlo i buben.



Než začnete

Prádlo s knoflíky a ozdobami obraťte naruby

- Jsou-li během praní otevřené zipy u kalhot a bund, může se poškodit buben pračky. Zipy zavřete a zajistíte šňůrkou.
- Oblečení s dlouhými šňůrkami se může zamotat do ostatního oblečení. Před praním zkontrolujte, že jsou všechny šňůrky zavázané.

KROK 3 Použití sítky na praní

- Podprsenky (vhodné pro praní v pračce) je nutné vložit do sítky na praní. Kovové části podprsenek mohou protrhnout látku a potřhat ostatní prádlo.
- Malé a lehké kusy oblečení, jako jsou například ponožky, rukavice, punčochy a kapesníky, se mohou zachytit kolem dvířek. Vkládejte je do jemné sítky na praní.
- Neperte samotnou sítku na praní bez prádla. Může to způsobit nadměrné vibrace s následným posunutím pračky a případným zraněním.

KROK 4 Předpírka (v případě potřeby)

Pokud je prádlo silně znečištěné, vyberte k vybranému cyklu možnost Předpírka. Pokud ručně přidáváte prací prostředek do bubnu, funkci Předpírka nepoužívejte.

KROK 5 Určení velikosti dávky

Nevkládejte do pračky větší množství, než odpovídá jedné dávce. Přeplnění může vést k tomu, že pračka nebude prát správně. Velikost dávky u jednotlivých typů prádla najdete na straně 37.

POZNÁMKA

Při praní lůžkovin nebo povlečení se může prodloužit doba praní nebo snížit účinnost odstředování. Při praní lůžkovin nebo povlečení je doporučená rychlost odstředování do 800 ot./min při naplnění prádlem do 2 kg.

UPOZORNĚNÍ

Jestliže je prádlo nerovnoměrně rozložené a zobrazuje se informační kód „UB“, upravte rozložení prádla v pračce. Nerovnoměrně rozložené prádlo může snížit výkon při odstředování.

KROK 6 Použití správného druhu pracího prostředku

Druh pracího prostředku závisí na typu látky (bavlna, syntetické materiály, jemné prádlo, vlna), barvě, teplotě praní a stupni znečištění. Vždy používejte prací prostředky s nízkou mírou pěnivosti, které jsou určeny pro automatické pračky.



POZNÁMKA

- Dodržujte doporučení výrobce pracího prostředku ohledně hmotnosti prádla, stupně zašpinění a tvrdosti vody v místě použití zařízení. Pokud si nejste tvrdostí vody jistí, obraťte se na místní vodárenskou společnost.
- Nepoužívejte prací prostředek, který má tendenci tvrdnout či tuhnout. Takovýto prací prostředek může zůstat v prádle i po cyklu máchání a ucpat vypouštěcí otvor.

UPOZORNĚNÍ

Při praní vlny pomocí programu WOOL (VLNA) používejte pouze neutrální tekutý prací prostředek. Jestliže používáte program WOOL (VLNA), může práškový prací prostředek zůstat na prádle a způsobit jeho odbarvení.

Kapsle do prádla

Abyste dosáhli nejlepších výsledků při používání kapslí do prádla, postupujte prosím dle těchto pokynů.

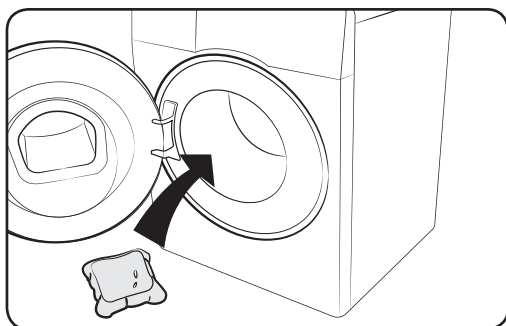

1. Vložte kapsli na dno, do zadní části prázdného bubnu.

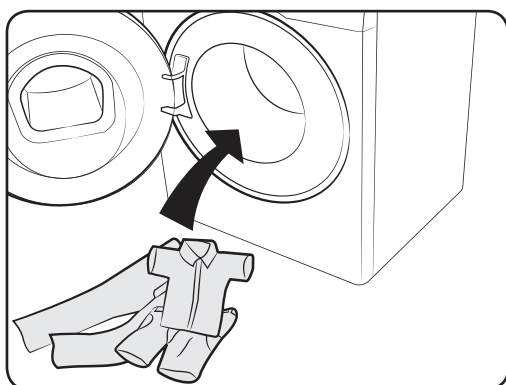

2. Vložte prádlo do bubnu na kapsli.

UPOZORNĚNÍ

U cyklů používajících studenou vodu nebo cyklů, které byly dokončeny méně než jednu hodinu, se kapsle nemusí úplně rozpustit.

Než začnete

Doporučení pro prací prostředky

Doporučení se vztahují na teplotní rozsahy uvedené v tabulce cyklů.

●	Doporučeno	▲	Pouze tekutý prací prostředek
–	Není doporučeno	△	Pouze práškový prací prostředek

Cyklus	Prací prášek			Teplota (°C)
	Univerzální	Jemné a vlněné prádel	Speciální	
ECO 40-60	●	–	–	40-60
COTTON (BAVLNA)	●	–	–	Studené-90
SYNTHETICS (SYNTETIKA)	●	–	–	Studené-60
INTENSE COLD (VELMI STUDENÉ)	●	–	–	Studené
HYGIENE STEAM (PARNÍ HYGIENA)	●	–	–	Studené-90
15' QUICK WASH (15' RYCHLÉ PRANÍ)	▲	–	–	Studené-40
MIXED LOAD (SMÍŠENÉ PRÁDLO)	●	–	–	Studené-60
WOOL/ DELICATES (VLNA/JEMNÉ PRÁDLO)	–	▲	–	Studené-40
WASH+DRY (PRANÍ+SUŠENÍ)	●	–	–	40-60

Pokyny k zásuvce na prací prostředek

Pračka je vybavena třemi přihrádkami dávkovače: levou pro hlavní praní, prostřední pro aviváž a pravou pro předpírání.

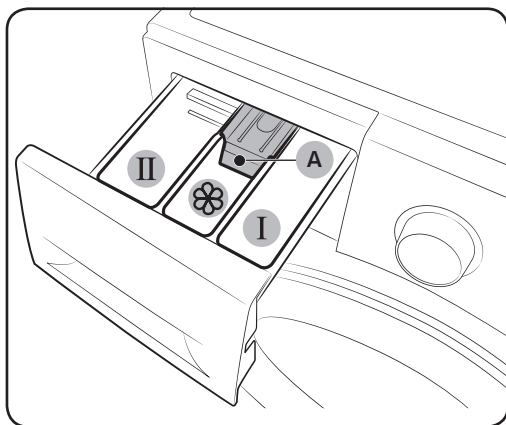

- 01** **I** Přihrádka pro předpírku: Použijte prací prostředek pro předpírku.
- 02** **II** Přihrádka pro hlavní praní: Použijte prací prostředek pro hlavní praní, změkčovač vody, prostředek pro namáčení, bělidlo nebo odstraňovače skvrn.
- 03**  Přihrádka na aviváž: Použijte přísady jako aviváž. Nepřekračujte maximální rysku (A).

UPOZORNĚNÍ

- Je-li pračka v chodu, neotvírejte zásuvku pro prací prostředek.
- Nepoužívejte následující druhy pracích prostředků:
 - Tablety nebo kapsle
 - Koule nebo sítky
- Aby se zabránilo ucpání přihrádky, je potřeba koncentrované nebo silně obohacené látky (aviváž nebo prací prostředek) před použitím rozpustit ve vodě.

Použití pracích prostředků v zásuvce pro prací prostředek

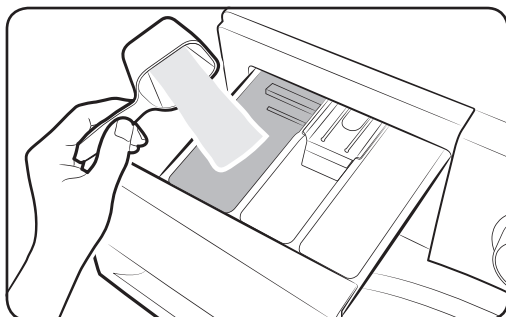

1. Vysunutím otevřete zásuvku pro prací prostředek.
2. Do **II** přihrádky pro hlavní praní dejte prací prostředek podle pokynů či doporučení od výrobce. Pokud chcete použít tekutý prací prostředek, naleznete informace na straně 33.

Než začnete

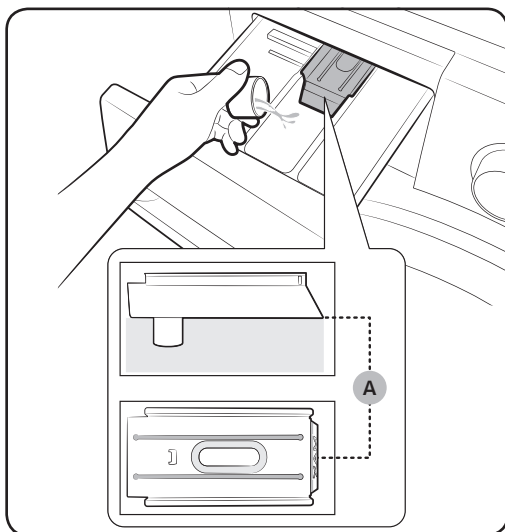

3. Aviváž dejte do  přihrádky pro aviváž. Nepřekračujte maximální rysku (A).

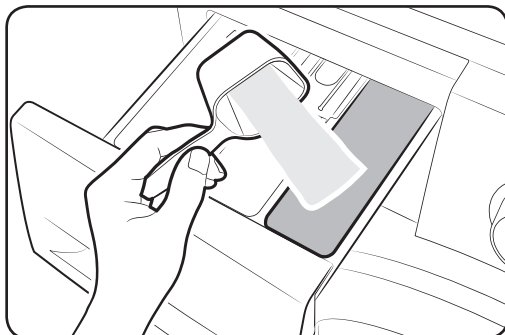

4. Pokud chcete prádlo předeprat, dejte do **I** přihrádky pro předpírku prací prostředek podle pokynů či doporučení od výrobce.
5. Zavřete zásuvku na prací prostředek.

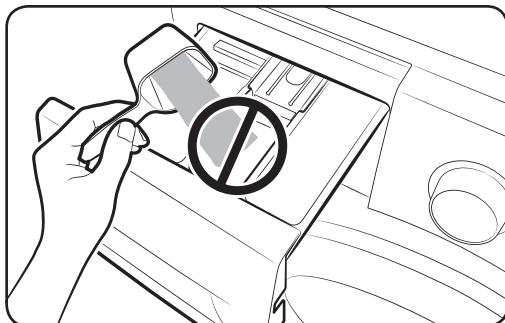

UPOZORNĚNÍ

- Do nádrčky na tekutý prací prostředek nesmíte dávat prací prášek.
- Koncentrovanou aviváž je nutné před použitím rozpustit ve vodě.
- Do  přihrádky pro aviváž nedávejte prostředek na hlavní praní.

Použití tekutých pracích prostředků (pouze příslušné modely)

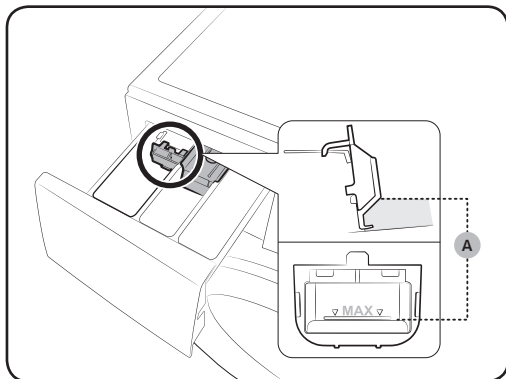

Nejprve do **II** přihrádky pro hlavní praní vložte dodanou nádobku na tekutiny. Poté do nádržky nalijte **po maximální rysku (A)** tekutý prací prostředek.

⚠ UPOZORNĚNÍ

- Nepřekračujte čáru maxima vyznačenou uvnitř nádoby.
- Při použití práškového rozpouštědla převraťte zásobník s tekutým rozpouštědlem dnem vzhůru.

Při použití tekutých rozpouštědel

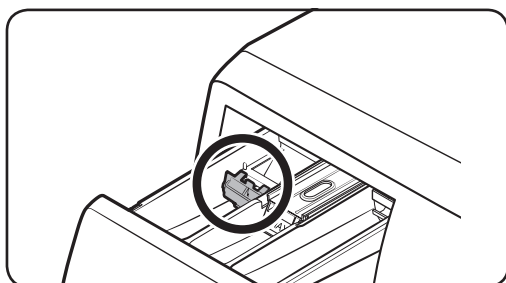

Při použití práškových rozpouštědel

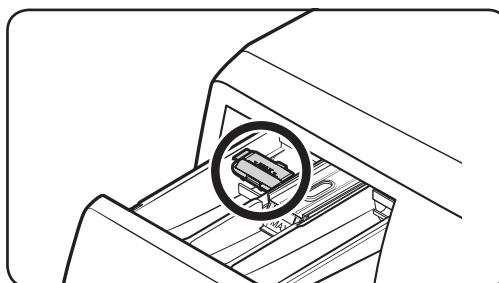

Úkony

Ovládací panel

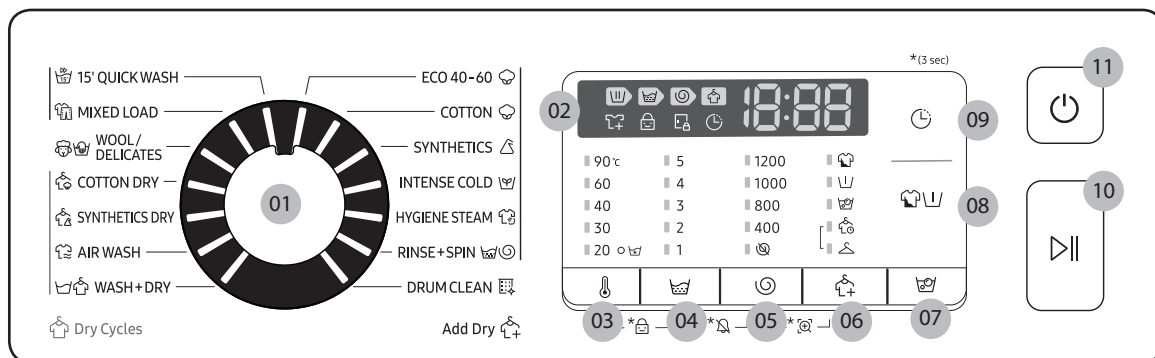

01 Volič Cyklu	Otočením voliče vyberte cyklus.
02 Displej	Na displeji se zobrazí informace o aktuálním cyklu a odhad zbývajících času, případně informační kód, pokud se vyskytne nějaký problém.
03 Teplota	Stisknutím změňte teplotu vody u aktuálního cyklu.
04 Máchání	Stisknutím změňte počet máchání u aktuálního cyklu. Čas máchání můžete změnit až na 5.
05 Odstředování	Stisknutím změňte rychlost odstředování u aktuálního cyklu. <ul style="list-style-type: none"> Zastavení máchání (bez indikátoru): Závěrečný proces máchání se odloží, takže prádlo zůstane ve vodě. Až budete chtít prádlo vyndat, spusťte proces vypouštění nebo odstředování. Bez odstředování (☹): Buben nebude po závěrečném procesu vypouštění odstředovat. Pouze odstředování (☺): Ke spuštění cyklu Pouze odstředování stiskněte tlačítko Odstředování po dobu 3 sekund. Jakmile se zobrazí doba cyklu a rychlost odstředování, stiskněte opakovaně tlačítko Odstředování, dokud nevyberete požadovanou rychlost odstředování. Poté stiskněte tlačítko Spustit/Pozastavit a spusťte cyklus. Doba odstředování závisí na vybraném cyklu.
06 Možnost sušení	Toto tlačítko použijte při volbě správné možnosti sušení.
07 Bubble soak	Stiskněte pro spuštění/ukončení funkce Bubble soak. Pomáhá odstranit širokou škálu odolných skvrn.
08 Možnosti	Stisknutím tlačítka vyberte možnosti. Dostupnost voleb závisí na cyklu.

09 ⌚ Odložený konec konec	Odložený konec vám umožní nastavit dobu ukončení probíhajícího cyklu. Na základě vašeho nastavení bude interní logikou stanoven čas spuštění cyklu. Toto nastavení je například vhodné pro naprogramování ukončení praní v době, kdy se běžně vracíte domů z práce. <ul style="list-style-type: none"> • Stiskněte pro výběr přednastavené jednotky hodin.
10 ⏸ Spustit/ Pozastavit	Stisknutím zahájíte či zastavíte úkon.
11 ⏻ Napájení	Stisknutím pračku zapnete či vypnete.

Další informace o možnostech najdete v části „Speciální funkce“.

*(3 sec) (3 sekund): Stiskněte a držte po dobu 3 sekund.

Jednoduchý postup při spuštění

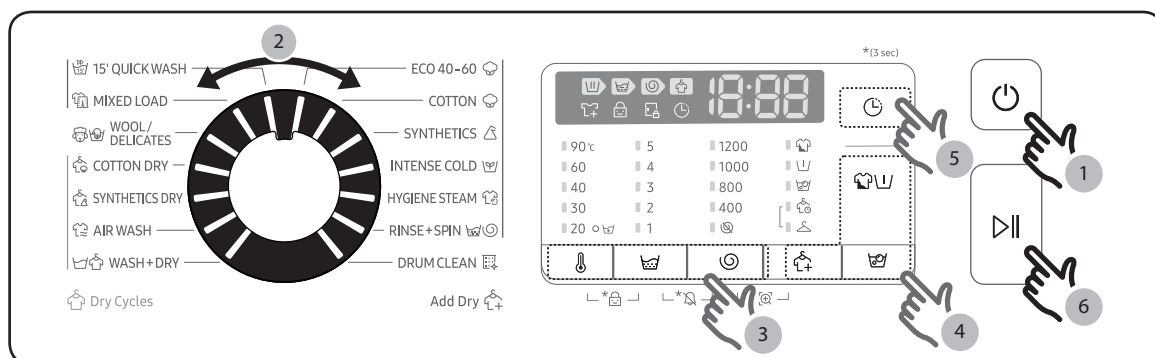

1. Stisknutím tlačítka ⏻ **Napájení** pračku zapnete.
2. Otočením **Voliče Cyklu** vyberte cyklus.
3. Podle potřeby změňte nastavení cyklu (🌡 **Teplota**, 🌀 **Máchání** a ⌚ **Odstředování**).
4. Stiskněte 🧺 **Možnosti**, 🧺 **Bubble soak** nebo ⌚ **Možnost sušení** k přidání požadovaných možností. Dostupné možnosti se liší v závislosti na zvoleném cyklu.
5. Příklad má pro vaše pohodlí snad přístup k tlačítkům pro ⌚ **Odložený konec**. Chcete-li použít tuto funkci, zmákněte příslušné tlačítko.
6. Stiskněte tlačítko ⏸ **Spustit/Pozastavit**.

Úkony

Pouze sušení

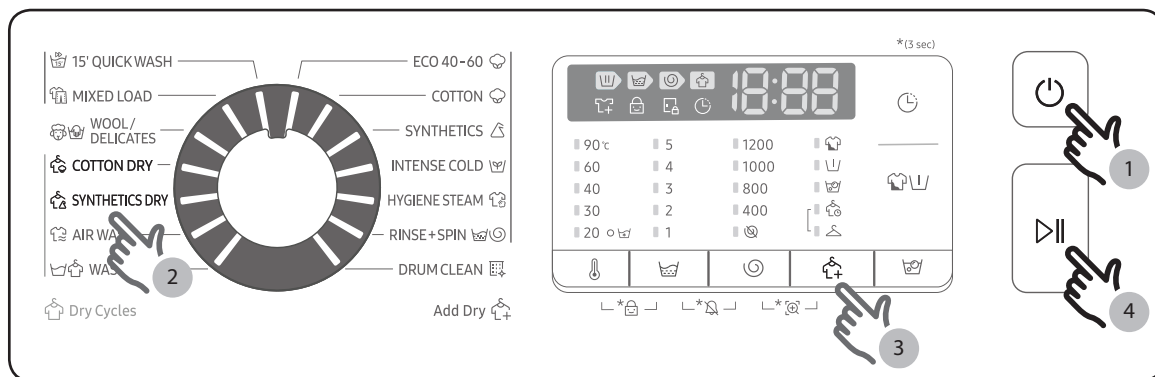

Své oblečení můžete sušit přímo nebo vyprané oblečení sušit podle dále uvedených postupů.

1. Stisknutím tlačítka Napájení pračku zapněte.
2. Tlačítkem Volič programů vyberte vhodný program sušení.
3. Stiskněte tlačítko Možnost sušení a vyberte vhodný režim sušení.
4. Stiskněte tlačítko Spustit/Pozastavit pro zastavení chodu.

POZNÁMKA







Přidáním cyklu Odstředování při sušícím cyklu můžete ušetřit vodu a elektrickou energii.

Změna cyklu při provozu





1. Stisknutím tlačítka Spustit/Pozastavit zastavte prováděný úkon.
2. Vyberte jiný cyklus.
3. Dalším stisknutím tlačítka Spustit/Pozastavit spustíte nový cyklus.

Přehled cyklů





Standardní cykly

Programy	Popis a maximální dávka (kg)	
ECO 40-60 	<ul style="list-style-type: none"> K čištění běžně zašpiněného bavlněného prádla, které lze prát při 40 °C nebo 60 °C, společně ve stejném cyklu. Tento cyklus se používá k posouzení souladu s právními předpisy EU o ekodesignu. Tento cyklus je nastaven jako výchozí. 	Max
COTTON (BAVLNA) 	<ul style="list-style-type: none"> Pro bavlnu, ložní prádlo, stolní prádlo, spodní prádlo, ručníky nebo košile. Doba praní a počet máchání se upravuje automaticky podle dávky. K čištění lehce zašpiněného bavlněného prádla při nominální teplotě 20 °C. 	Max
SYNTHETICS (SYNTETIKA) 	<ul style="list-style-type: none"> Pro praní halenek nebo košil vyrobených z polyesteru (diolen, trevíra), polyamidu (perlon, nylon) nebo jiných podobných vláken. 	4,0
INTENSE COLD (VELMI STUDENÉ) 	<ul style="list-style-type: none"> Technologie Ecobubble pere při nízké teplotě a pomáhá snížit spotřebu energie. 	4,0
HYGIENE STEAM (PARNÍ HYGIENA) 	<ul style="list-style-type: none"> Bavlněný a lněný materiál s přímým kontaktem s pokožkou, např. spodní prádlo. Pro optimální hygienické výsledky zvolte teplotu 60 °C nebo vyšší. Parní cykly zajišťují péči kvůli alergiím a eliminaci bakterií (sterilizace). 	4,0
RINSE + SPIN (MÁCHÁNÍ + ODSTŘEĐOVÁNÍ) 	<ul style="list-style-type: none"> Nabízí další kolo máchání po přidání aviváže k prádlu. 	Max
DRUM CLEAN (ČIŠTĚNÍ BUBNU) 	<ul style="list-style-type: none"> Vyčistí buben a zbaví ho špíny a bakterií. Čištění provádějte po každých 40 praních, bez pracího prostředku a bělidla. Po každých 40 praních vás pračka automaticky upozorní. Přesvědčte se, že je buben prázdný. K čištění bubnu nikdy nepoužívejte čisticí prostředky. 	-

Úkony

Programy	Popis a maximální dávka (kg)
15' QUICK WASH (15' RYCHLÉ PRANÍ) 	<ul style="list-style-type: none"> Lehce znečištěné oblečení o objemu méně než 2,0 kg, které chcete rychle vyprat. Používejte méně než 20 g pracího prostředku. Použití více než 20 g pracího může zanechat zbytky pracího prostředku. U tekutého pracího prostředku použijte max. 20 ml tekutého pracího prostředku.
MIXED LOAD (SMÍŠENÉ PRÁDLO) 	<ul style="list-style-type: none"> Na náplň ze smíšeného prádla z bavlny a syntetického materiálu.
WOOL/ DELICATES (VLNA/JEMNÉ PRÁDLO)  	<ul style="list-style-type: none"> Specifické pro praví vlny a jemné tkaniny v pračce, jako jsou čiré látky, podprsenky, spodní prádlo (hedvábí) a jiné látky určené pouze pro ruční praní. Cyklus WOOL/ DELICATES (VLNA/JEMNÉ PRÁDLO) se vyznačuje šetrným kolébáním a máčením, aby se předešlo smrštění/lámání vláken. Doporučuje se neutrální prací prostředek a tekutý prací prostředek.

Sušicí cykly



COTTON DRY (SUŠENÍ BAVLNY) 	<ul style="list-style-type: none"> Pro všeobecné sušení.
SYNTHETICS DRY (SUŠENÍ SYNTETIKY) 	<ul style="list-style-type: none"> Program sušení při nižších teplotách určený pro oděvy náchylné na vysoké teploty.
AIR WASH 	<ul style="list-style-type: none"> Tento program je užitečný pro odstraňování zápachů.
WASH+DRY (PRANÍ+SUŠENÍ) 	<ul style="list-style-type: none"> Pro praní běžně zašpiněného bavlněného prádla, které je možné prát při 40 °C nebo 60 °C, společně ve stejném cyklu, a pro jeho sušení tímto způsobem, aby mohlo být okamžitě uloženo ve skříni. Tento cyklus se používá k posouzení souladu s právními předpisy EU o ekodesignu pro praní a sušení.

POZNÁMKA



- Plnění domácí pračky nebo sušičky do kapacity uvedené výrobcem pro příslušné cykly přispívá k úspoře energie a vody.
- Hluk a zbývající vlhkost jsou ovlivněny rychlostí odstředování: čím vyšší je rychlost odstředování ve fázi odstředování, tím vyšší je hluk a nižší obsah zbytkové vlhkosti.

- Nejúčinnějšími cykly, pokud jde o spotřebu energie, jsou obvykle ty, které fungují při nižších teplotách po delší dobu trvání.
- Pro dosažení optimálního výkonu sušení by se při cyklech „15' QUICK WASH (15' RYCHLÉ PRANÍ)“ a „Možnost sušení“ nemělo vkládat více než 0,8 kg prádla, což představuje ekvivalent přibližně 3 syntetických oděvů.

Možnost praní

Volba		Popis
	Intenzivní	<ul style="list-style-type: none"> • Pro silně znečištěné prádlo. Doba pro všechny cykly je delší než normálně.
	Předpírka	<ul style="list-style-type: none"> • Tato možnost přidá předpírací cyklus před hlavní prací cyklus.
	Bubble soak	<ul style="list-style-type: none"> • Bubble soak pomáhá odstranit širokou škálu odolných skvrn. • Po výběru funkce Bubble soak je prádlo důkladně namočeno ve vodních bublinkách, což zajišťuje účinné praní. • Bubble soak je k dispozici u 5 cyklů, ke kterým přidává až 30 minut: ECO 40-60, COTTON (BAVLNA), SYNTHETICS (SYNTETIKA), HYGIENE STEAM (PARNÍ HYGIENA) a WASH+DRY (PRANÍ+SUŠENÍ).

Možnost sušení

Volba		Popis
	Suché do skříně	<ul style="list-style-type: none"> • Vyberte k automatickému sušení prádla detekováním množství a hmotnosti prádla. Vyberte tuto možnost k sušení bavlněného oblečení, jako jsou bavlněné kalhoty, trička a bavlněné spodní prádlo.
	Časované sušení	<ul style="list-style-type: none"> • Používejte k sušení prádla po určené časové období podle materiálu, várky a vlhkosti.

Úkony

Odložený konec 🕒

Pračku můžete nastavit tak, aby automaticky dokončila praní později. Na výběr je odložení o 1 až 24 hodin (v přírůstcích po 1 hodině). Zobrazená hodina představuje čas, kdy se praní dokončí.

1. Vyberte cyklus. Poté v případě potřeby změňte nastavení cyklu.
2. Opakovaně stiskněte tlačítko **Odložený konec**, dokud nenastavíte požadovaný čas ukončení.
3. Stiskněte tlačítko **Spustit/Pozastavit**.
Po spuštění hodin se zapne odpovídající ukazatel.
4. Režim **Odložený konec** zrušíte restartováním pračky stisknutím tlačítka **Napájení**.

Případ ze skutečného života





Chcete, aby dvouhodinový cyklus skončil 3 hodiny od této chvíle. Toho dosáhnete tak, že k aktuálnímu cyklu přidáte možnost **Odložený konec** nastavenou na 3 hodiny a ve 14:00 stisknete tlačítko **Spustit/Pozastavit**. Co se pak stane? Pračka zahájí praní v 15:00 a dokončí ho v 17:00. Níže je uvedena časová osa tohoto příkladu.



Nastavení

Dětská pojistka

Aby děti nebo kojenci nemohly náhodně spustit nebo nastavit pračku, dětská pojistka uzamkne všechna tlačítka kromě tlačítka **Napájení**.



- Funkci Dětská pojistka nastavíte současným stisknutím tlačítek  **Teplota** a  **Máchání** a jejich podržením po dobu 3 sekund. Aktivujete stisknutím tlačítka  **Spustit/Pozastavit**.
- Chcete-li funkci dětské pojistky uvolnit, podržte tlačítko  **Teplota** a  **Máchání** současně po dobu 3 sekund.

POZNÁMKA

- Pokud chcete přidat prací prostředek nebo prádlo, musíte nejprve uvolnit tlačítko Dětská pojistka.
- Nastavení zůstane zachováno i po opětovném zapnutí pračky.
- Pokud je zapnutá funkce Dětská pojistka, nelze po pracím cyklu dveře otevřít. Před otevřením dvířek funkci vypněte a prádlo vyjměte.

Zapnutí/vypnutí zvuku

Můžete zapnout nebo vypnout zvuk z pračky. Pokud je tato funkce nastavena na hodnotu Off, melodie dokončení cyklu a pípnutí vypnutí. Ostatní zvuky zůstávají aktivní.

- Pro vypnutí zvuku stiskněte a na 3 sekundy přidržte současně tlačítka  **Máchání** a  **Odstředování**.
- Opakovaným přidržením tlačítek po dobu 3 sekund zvuk znovu zapnete.
- Nastavení zůstane zachováno i po opětovném zapnutí pračky.

Úkony

Speciální funkce

AddWash

Pokud indikátor AddWash  svítí, můžete pračku zastavit a přidat do bubnu další prádlo nebo aviváž. Za účelem snadného přístupu se přídavná dvířka Add Door otevřou o více než 130°.

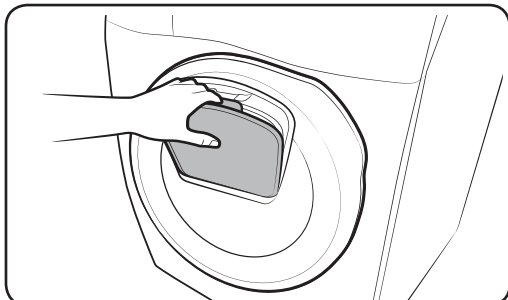
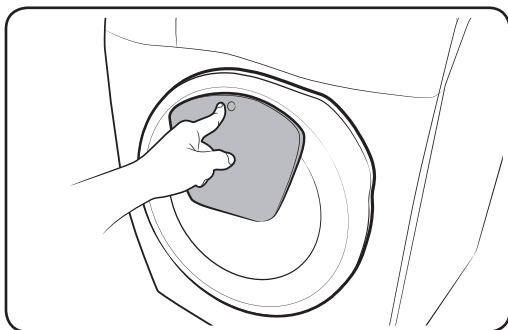

1. Stisknutím tlačítka **Spustit/Pozastavit** zastavte prováděný úkon.
2. Stiskněte horní část přídavných dvířek Add Door, dokud neuslyšíte cvaknutí signalizující odblokování. Zatažením za rukojeť přídavných dvířek Add Door je otevřete.
3. Otevřete přídavná dvířka Add Door a přidejte do bubnu další prádlo nebo aviváž.
4. Zatlačte na přídavná dvířka Add Door, dokud neuslyšíte cvaknutí signalizující zavření.
5. Stisknutím tlačítka **Spustit/Pozastavit** pračku opět spustíte.

UPOZORNĚNÍ

Na přídavná dvířka Add Door nevyvíjejte nadměrnou sílu. Mohla by prasknout.

POZNÁMKA

Voda uvnitř bubnu nebude unikat, pokud jsou přídavná dvířka Add Door správně zavřená. Kolem dvířek se mohou tvořit vodní kapky, ale nebude docházet k úniku zevnitř bubnu.

UPOZORNĚNÍ

- Neotvírejte přídatná dvířka Add Door, pokud se uvnitř bubny vytvořily usazené mydliny, které dosahují nad úroveň přídatných dvířek Add Door.
- Nesnažte se otevřít dvířka Add Door za chodu pračky bez stisknutí tlačítka **Spustit/Pozastavit**. Pozor, dvířka Add Door lze otevřít neúmyslně (bez předchozího stisknutí tlačítka **Spustit/Pozastavit**) po dokončení praní.
- Nepřidávejte prostřednictvím přídatných dvířek Add Door nadměrné množství náplně. Může tím dojít ke zhoršení výkonu pračky.
- Nepoužívejte dolní část přídatných dvířek Add Door jako rukojeť. Mohly by se vám zachytit prsty.
- Ujistěte se, že v přídatných dvířkách Add Door není zachycené prádlo.
- Udržujte z dosahu pračky, zejména přídatných dvířek Add Door, domácí zvířata.
- Při praní za použití horké vody se po otevření a zavření přídatných dvířek Add Door může zdát, že přídatná dvířka Add Door propouštějí vodu. Tento jev je normální jednoduše proto, že pára vycházející z otevřených přídatných dvířek Add Door se ochladila a vytvořila na povrchu kapky vody.
- Po zavření přídatných dvířek Add Door se dvířka utěsní a k žádnému úniku vody nemůže docházet. Můžete se ale setkat s tím, co vypadá jako prosakování vody kolem dvířek – zbytková voda zůstávající kolem přídatných dvířek Add Door může vytvářet vodní kapky. Jedná se o běžný jev.
- Hlavní dvířka ani přídatná dvířka Add Door nelze otevřít, pokud je teplota vody vyšší než 50 °C. Pokud je hladina vody uvnitř bubny nad určitým bodem, nelze hlavní dvířka otevřít.
- Pokud se na displeji zobrazí informační kód **DDC**, vyhledejte další postup v části „Informační kódy“.

Údržba

Pračka musí být čistá, aby nedocházelo ke snížení výkonu a zkrácení jejího životního cyklu.

DRUM CLEAN (ČIŠTĚNÍ BUBNU)

Tento cyklus provádějte pravidelně, aby se buben vyčistil a zbavil bakterií. Tento cyklus ohřívá vodu mezi 60 °C a 70 °C.

1. Stisknutím tlačítka **Napájení** pračku zapněte.
2. Otočte **Volič Cyklu** do polohy **DRUM CLEAN (ČIŠTĚNÍ BUBNU)**.
3. Stiskněte tlačítko **Spustit/Pozastavit**.

POZNÁMKA

- Teplota vody je u programu **DRUM CLEAN (ČIŠTĚNÍ BUBNU)** nastavena na 70 °C a není možné ji změnit.
- Cyklus čištění bubnu **DRUM CLEAN (ČIŠTĚNÍ BUBNU)** se doporučuje spustit jednou za 40 pracích cyklů.
- Chcete-li zabránit tvorbě vodního kamene, přidejte správné množství pracího prostředku podle místní tvrdosti vody nebo společně s pracím prostředkem přidejte změkčovač vody.

Připomínka **DRUM CLEAN (ČIŠTĚNÍ BUBNU)**

V závislosti na modelu se funkce **DRUM CLEAN (ČIŠTĚNÍ BUBNU)** připomíná ikonou, nebo pomocí LED.

U ikon se na ovládacím panelu rozsvítí ikona.



U LED diod se vedle funkce **DRUM CLEAN (ČIŠTĚNÍ BUBNU)** nebo na doplňkové oblasti ovládacího panelu rozsvítí LED dioda.

- Připomenutí **DRUM CLEAN (ČIŠTĚNÍ BUBNU)** bliká na ovládacím panelu jednou za 40 pracích cyklů. Funkci **DRUM CLEAN (ČIŠTĚNÍ BUBNU)** se doporučuje spouštět pravidelně.
- Pokud blikání tohoto připomenutí vidíte poprvé, můžete jej ignorovat po dobu 6 po sobě jdoucích pracích cyklů. Od 7.praní se připomínka již nebude zobrazovat. Zobrazí se ale při dalším 40.praní.
- I po ukončení posledního procesu může zůstat zobrazené hlášení „0“.
- Stisknutím tlačítka **Napájení** můžete zaznamenat průběh cyklu funkce **DRUM CLEAN (ČIŠTĚNÍ BUBNU)**. Toto nastavení nezastaví ani nevypne pračku, pouze zobrazí počet cyklů.
- I když hlášení „0“ nezmizí, pračka pracuje normálně.
- Z důvodu hygieny se tento cyklus doporučuje provádět pravidelně.

Smart Check

Pokud chcete aktivovat tuto funkci, musíte nejprve v obchodě **Play Store** nebo **Apple Store** stáhnout aplikaci **Samsung Smart Washer** a nainstalovat ji do mobilního zařízení s funkcí fotoaparátu.

Funkce inteligentní kontroly Smart Check byla optimalizována pro modely: Galaxy a iPhone (pouze u příslušných modelů).

1. Když pračka zjistí problém, který se má zkontrolovat, na displeji se zobrazí informační kód. Chcete-li vstoupit do režimu Inteligentního řízení, stiskněte současně na 3 sekundy tlačítka  **Odstředování** a  **Možnost sušení**.
2. Pračka spustí diagnostický program, a pokud zjistí problém, zobrazí informační kód.
3. Na svém mobilním zařízení spusťte aplikaci **Samsung Smart Washer** a klepněte na možnost **Smart Check**.
4. Umístěte mobilní zařízení do blízkosti displeje pračky tak, aby bylo mobilní zařízení a pračka naproti sobě. Aplikace automaticky rozpozná informační kód.
5. Pokud je informační kód rozpoznán správně, aplikace poskytne detailní informace o problému i s následnými akcemi.

POZNÁMKA

- Název funkce Smart Check se může v různých jazycích lišit.
- Jestliže se od displeje pračky odráží světlo, aplikace nemusí informační kód rozpoznat.
- Jestliže se nepodaří kód funkce Smart Check rozpoznat několikrát po sobě, zadejte informační kód na obrazovku aplikace ručně.

Údržba

Nouzové vypouštění

V případě přerušení napájení vypustte z bubny před vytažením prádla vodu.

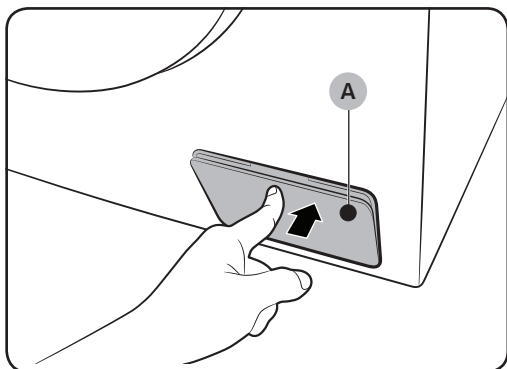

1. Pračku vypněte a odpojte z elektrické zásuvky.
2. Mírným stlačením horní části otevřete kryt filtru (A).

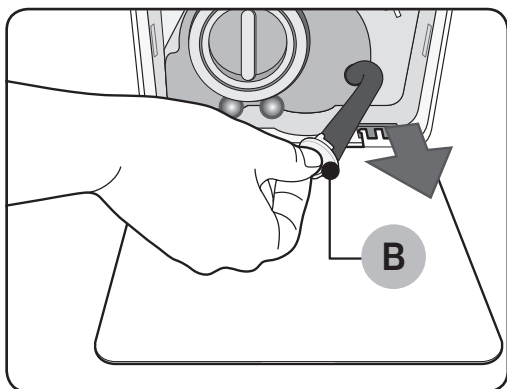

3. Ke krytu položte prázdnou velkou nádobu a natáhněte nouzovou vypouštěcí hadici, přičemž stále přidržujte uzávěr hadice (B).

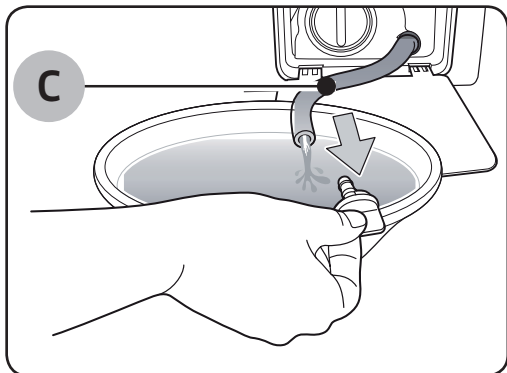

4. Otevřete uzávěr hadice a nechte vodu v nouzové vypouštěcí hadici (C) odtéct do nádoby.
5. Po dokončení uzávěr hadice zavřete a hadici vraťte na místo. Poté kryt filtru zavřete.

POZNÁMKA

Použijte velkou nádobu, protože vody v bubnu může být více, než byste čekali.

Čištění

Povrch pračky

Použijte měkký hadřík s jemným čisticím prostředkem pro domácnost. Nestříkejte na pračku vodu.

Přídavná dvířka Add Door



1. Otevřete přídavná dvířka Add Door.
2. Pomocí vlhkého hadříku přídavná dvířka Add Door očistěte.
 - Nepoužívejte čisticí prostředky. Mohlo by dojít k odbarvení.
 - Při čištění gumového těsnění a **mechanismu zámku (A)** dbejte zvýšené opatrnosti.
 - Pravidelně odstraňujte prach z oblasti dvířek.
3. Otřete přídavná dvířka Add Door a zavřete je, dokud neuslyšíte cvaknutí signalizující zavření.

⚠ UPOZORNĚNÍ

- Na přídavná dvířka Add Door nevyvíjejte sílu. Mohla by prasknout.
- Nenechávejte přídavná dvířka Add Door otevřená během provozu pračky.
- Na přídavná dvířka Add Door nikdy nepokládejte těžké předměty.
- Aby nedošlo k fyzickému zranění, nedotýkejte se přídavných dvířek Add Door, když se buben otáčí.
- Neotvírejte přídavná dvířka Add Door během provozu pračky. Mohlo by tím dojít k fyzickému zranění.
- Nemanipulujte s panelem funkcí, když jsou přídavná dvířka Add Door otevřená. Mohlo by tím dojít k fyzickému zranění nebo selhání systému.
- Nevkládejte do pračky jiné věci než prádlo.
- Nevkládejte objemné kusy do bubnu prostřednictvím přídavných dvířek Add Door.
- Při čištění nevytahujte ven gumové těsnění přídavných dvířek Add Door. Mohlo by tím dojít k poškození.

Údržba

Sítový filtr

Jednou nebo dvakrát ročně vyčistěte sítový filtr vodní hadice.

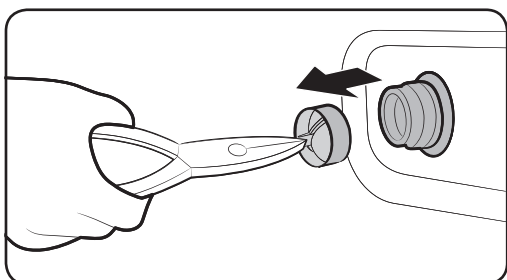
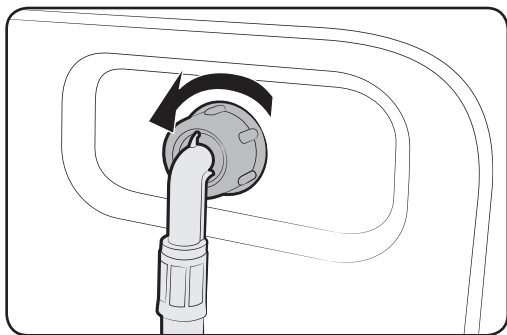

1. Pračku vypněte a odpojte napájecí kabel.
2. Zavřete vodní kohout.
3. Ze zadní strany pračky uvolněte a odpojte vodní hadici. Zakryjte hadici hadříkem, aby voda nevytekla ven.
4. Pomocí kleští vytáhněte z přívodního ventilu sítový filtr.
5. Sítový filtr ponořte hluboko do vody tak, aby se ponořila i přípojka se závity.
6. Sítový filtr důkladně vysušte ve stínu.
7. Znovu vložte sítový filtr do přívodního ventilu a do přívodního ventilu opět připojte vodní hadici.
8. Otevřete vodní kohout.

POZNÁMKA

Jestliže je sítový filtr zanesený, zobrazí se na displeji informační kód „4C“.

Filtr čerpadla

Aby se zabránilo zanesení filtru čerpadla, doporučuje se jej čistit pětkrát nebo šestkrát ročně. Zanesený filtr čerpadla může snížit účinnost pěnícího efektu.

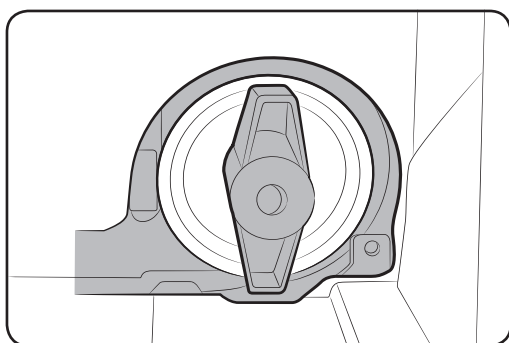
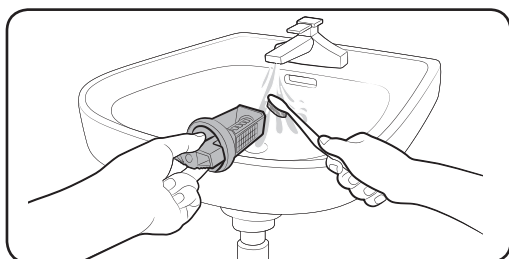
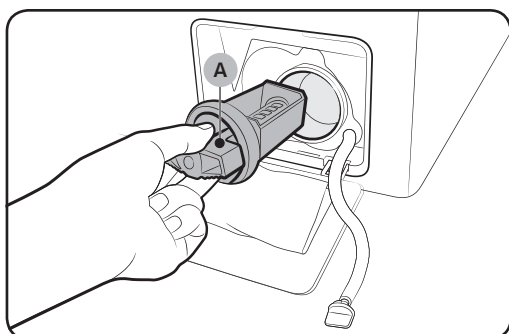

1. Pračku vypněte a odpojte napájecí kabel.
2. Vypusťte zbývající vodu z bubnu. Viz kapitola „Nouzové vypouštění“.
3. Mírným stlačením horní části otevřete kryt filtru.
4. Otočte **knoflík filtru čerpadla (A)** doleva a vypusťte zbývající vodu.
5. Filtr čerpadla vyčistěte pomocí měkkého kartáčku. Zajistěte, aby nebyl zanesený pohon vypouštěcího čerpadla ve filtru.
6. Vložte filtr čerpadla zpět a otočte knoflík filtru doprava.

POZNÁMKA

- Některé filtry čerpadla obsahují bezpečnostní knoflík, který má zabránit nehodám způsobenými dětmi. Bezpečnostní knoflík filtru čerpadla otevřete zatlačením a otočením proti směru hodinových ručiček. Pružinový mechanismus bezpečnostního knoflíku pomáhá otevřít filtr.
- Bezpečnostní knoflík filtru čerpadla zavřete otočením po směru hodinových ručiček. Pružina zachrastí - to je normální.

POZNÁMKA

Jestliže je filtr čerpadla zanesený, zobrazí se na displeji informační kód „5C“.

Údržba

⚠ UPOZORNĚNÍ

- Po vyčištění filtru se přesvědčte, jestli je knoflík filtru správně uzavřený. Jinak může dojít k úniku vody.
- Po vyčištění filtru se přesvědčte, že je zpět vložený správně. Jinak může dojít k provozní závadě nebo úniku vody.

Zásuvka pro prací prostředek

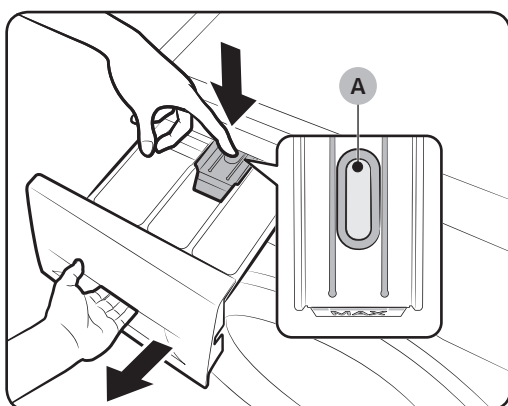

1. Zásuvku můžete vysunout ven, když přidržíte **uvolňovací páčku (A)** uvnitř zásuvky.

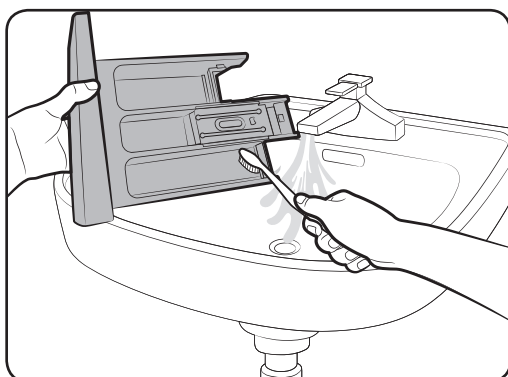

2. Součásti zásuvky vyčistěte pod tekoucí vodou pomocí měkkého kartáčku.

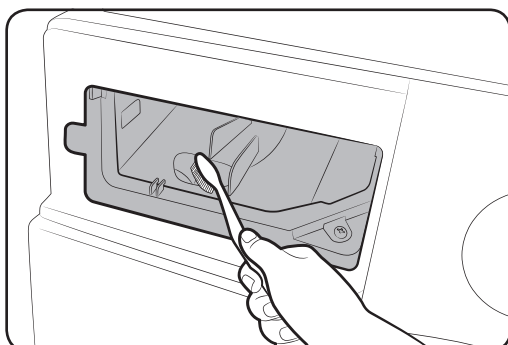

3. Výklenek zásuvky vyčistěte pomocí kartáče na lahve, abyste z výklenku zásuvky odstranili zbytky čisticího prostředku a vodní kámen.
4. Vložte **blokovací páčku** a **nádobku na tekutý prací prostředek** do zpět zásuvky.
5. Zasunutím zpět zásuvku zavřete.

POZNÁMKA

Zbývající prací prostředek odstraní provedením cyklu **RINSE+SPIN** (MÁCHÁNÍ+ODSTŘEŽOVÁNÍ) s vyprázdněným bubnem.

Obnova po zamrznutí

Pokud teplota klesne pod 0 °C, pračka může zamrznout.

1. Pračku vypněte a odpojte napájecí kabel.
2. Nalijte na vodovodní kohout teplou vodu, aby se uvolnila vodní hadice.
3. Odpojte vodní hadici a ponořte ji do teplé vody.
4. Nalijte teplou vodu do bubnu a ponechte ji tam 10 minut.
5. Znovu připojte vodní hadici k vodnímu kohoutu.

POZNÁMKA

Jestliže pračka stále nefunguje normálně, opakujte výše uvedené kroky, dokud se normální funkce neobnoví.

Opatření při delším nepoužívání

Vyhýbejte se tomu, abyste pračku po delší dobu nepoužívali.

Jestliže k tomu dojde, vypusťte pračku a odpojte napájecí kabel.

1. Otáčením Volič Cyklu vyberte **RINSE+SPIN (MÁCHÁNÍ+ODSTŘEŽOVÁNÍ)**.
2. Vyprázdňte buben a stiskněte tlačítko **Spustit/Pozastavit**.
3. Po dokončení cyklu zavřete vodní kohout a odpojte vodní hadici.
4. Pračku vypněte a odpojte napájecí kabel.
5. Otevřete dveře a nechte bubnem cirkulovat vzduch.

Řešení problémů

Kontrolní body

Pokud u pračky narazíte na problém, podívejte se nejprve do tabulky níže a zkuste uvedené návrhy.

Problém	Akce
Pračku nelze spustit.	<ul style="list-style-type: none">• Ujistěte se, že je pračka zapojena do elektrické sítě.• Zajistěte, aby byla dvířka řádně uzavřena.• Zkontrolujte, zda jsou otevřeny vodovodní kohouty.• Ujistěte se, že jste stiskli nebo poklepali tlačítko Spustit/ Pozastavit.• Ujistěte se, že není aktivována funkce Dětská pojistka .• Než pračka zahájí napouštění, zkontroluje zámek dvířek, přičemž se ozve několik cvaknutí, a poté provede rychlé vypouštění.• Zkontrolujte pojistku nebo zapněte obvod jističem.
Přívod vody je nedostatečný nebo není k dispozici.	<ul style="list-style-type: none">• Otevřete zcela kohout přívodu vody.• Zajistěte, aby byla dvířka řádně uzavřena.• Ujistěte se, že hadice přívodu vody není zamrzlá.• Ujistěte se, že hadice přívodu vody není zauzlovaná nebo ucpaná.• Zkontrolujte, zda je v hadici dostatečný tlak vody.
Po skončení programu zůstane v zásuvce určité množství pracího prostředku.	<ul style="list-style-type: none">• Ověřte, zda pračka pracuje s dostatečným tlakem vody.• Zajistěte, aby byl prací prostředek přidán do prostřední části zásuvky pro prací prostředek.• Zkontrolujte, zda je správně vloženo víčko pro máchání.• Při použití pracího prostředku v granulích zkontrolujte, zda je ovládání pro výběr pracího prostředku v horní poloze.• Vyjměte víčko pro máchání a vyčistěte zásuvku pro prací prostředek.

Problém	Akce
Nadměrné vibrace nebo neobvyklý zvuk.	<ul style="list-style-type: none"> • Pračka musí stát na rovné, pevné a neklouzavé podlaze. V případě nerovné podlahy upravte výšku pračky pomocí vyrovnávacích nožek. • Všechny přepravní šrouby musí být odstraněny. • Zkontrolujte, zda se pračka nedotýká žádných dalších předmětů. • Zajistěte rovnoměrné rozložení dávky prádla. • Při běžném provozu může být hlučnost pračky způsobená činností jejího motoru. • Při praní svetrů nebo oděvu s kovovými prvky může pračka vydávat zvláštní zvuk. Jedná se o běžný jev. • Hlučnost pračky mohou způsobovat kovové předměty, například mince. Po skončení praní odstraňte tyto předměty z bubnu nebo tělesa filtru.
Pračka nevypouští vodu nebo neodstřeďuje.	<ul style="list-style-type: none"> • Zkontrolujte, zda je vypouštěcí hadice k systému vypouštění vedena rovně. Pokud zjistíte problém s vypouštěním vody, požádejte o pomoc servis. • Zajistěte, aby nebyl zanesen odpadový filtr. • Zavřete dvířka a stiskněte nebo klepněte na tlačítko Spustit/Pozastavit. Z důvodu bezpečnosti je třeba provádět sušení nebo odstřeďování pouze se zavřenými dvířky. • Zkontrolujte, zda vypouštěcí hadice není zamrzlá nebo ucpaná. • Zkontrolujte, zda je k systému vypouštění připojena vypouštěcí hadice, která není ucpaná. • Nemá-li pračka dostatečné napájení, nemusí řádně vypouštět vodu nebo odstřeďovat. Jakmile bude znovu zajištěno dostatečné napájení, bude pračka fungovat normálně.
Dvířka nelze otevřít.	<ul style="list-style-type: none"> • Stisknutím nebo poklepáním na Spustit/Pozastavit pračku zastavte. • Deaktivace mechanismu zámku dvířek může chvíli trvat. • Dvířka nebude možné otevřít dříve než po uplynutí 3 minut od zastavení pračky či vypnutí napájení. • Zkontrolujte, zda je z bubnu vypuštěna voda. • Pokud v bubnu zůstane voda, dvířka se nemusí otevřít. Vypusťte vodu z bubnu a otevřete dvířka ručně. • Ověřte, zda kontrolka uzamčení dveří nesvítí. Kontrolka uzamčení dveří zhasne po vypouštění vody z pračky.

Řešení problémů

Problém	Akce
Přílišné pění.	<ul style="list-style-type: none">• Ověřte, zda je správně nakonfigurováno nastavení funkcí Auto Detergent (Automatické dávkování pracího prostředku) a Auto Softener (Automatické dávkování aviváže).• Měli byste používat doporučené typy pracích prostředků.• Aby nedocházelo k přílišnému pění, používejte prací prostředek s vysokou účinností.• V případě měkké vody, malého množství prádla nebo mírně zašpiněného prádla používejte menší množství prášku.• Nedoporučuje se používat jiné prací prostředky než ty s vysokou účinností.
Nelze doplnit prací prostředek.	<ul style="list-style-type: none">• Zbývající množství pracího prostředku a aviváže nesmí přesáhnout stanovený limit.• Ujistěte se, že je spuštěna funkce Auto Dispense (Automatické rozdělování) a že je nastavení Water Hardness (Tvrdost vody) a Concentration (Koncentrace) správně specifikováno.
Pračka se zastaví.	<ul style="list-style-type: none">• Připojte napájecí kabel do elektrické zásuvky pod proudem.• Zkontrolujte pojistku nebo zapněte obvod jističem.• Zavřete dvířka a stiskněte nebo klepněte na tlačítko Spustit/ Pozastavit. Pračka se spustí. <p>Z důvodu bezpečnosti je třeba provádět sušení nebo odstředování pouze se zavřenými dvířky.</p> <ul style="list-style-type: none">• Než pračka zahájí napouštění, zkontroluje zámek dvířek, přičemž se ozve několik cvaknutí, a poté provede rychlé vypouštění.• Během programu může dojít k pozastavení nebo k máčení. Chvilí počkejte. Je možné, že se pračka sama spustí.• Zkontrolujte, zda není ucpaný síťový filtr hadice přívodu vody u vodovodních kohoutů. Pravidelně provádějte čištění síťového filtru.• Nemá-li pračka dostatečné napájení, nemusí řádně vypouštět vodu nebo odstředovat. Jakmile bude znovu zajištěno dostatečné napájení, bude pračka fungovat normálně.

Problém	Akce
<p>Pračka se napouští vodou o nesprávné teplotě.</p>	<ul style="list-style-type: none"> • Otevřete zcela oba kohouty. • Zkontrolujte, zda je vybrána správná teplota. • Zkontrolujte, zda jsou hadice připojeny ke správným kohoutům. Odpusťte vodu z vodovodního potrubí. • Zkontrolujte, zda je ohřívač nastaven tak, aby přiváděl ke kohoutu vodu o teplotě minimálně 49 °C. Dále zkontrolujte kapacitu ohřívače vody a rychlost ohřevu. • Odpojte hadice a vyčistěte síťový filtr. Síťový filtr může být zanesený. • Při napouštění pračky se může měnit teplota vody z důvodu funkce automatické regulace teploty, která hlídá teplotu přitékající vody. Jedná se o běžný jev. • Při napouštění pračky si můžete všimnout, že po výběru nižší nebo vyšší teploty bude dávkovačem protékat jen teplá nebo jen studená voda. Jedná se o normální činnost funkce automatické regulace teploty, neboť teplotu vody nastavuje pračka.
<p>Na konci programu je prádlo mokré.</p>	<ul style="list-style-type: none"> • Použijte vysokou nebo velmi vysokou rychlost odstředování. • Abyste snížili pění, používejte prací prostředek s vysokou účinností. • Dávka prádla je příliš malá. U malých dávek prádla (jeden nebo dva kusy) může dojít k nerovnoměrnému rozložení a neúplnému odstředění. • Zkontrolujte, zda vypouštěcí hadice není zauzlovaná nebo ucpaná.
<p>Z pračky uniká voda.</p>	<ul style="list-style-type: none"> • Zajistěte, aby byla dvířka řádně uzavřena. • Zkontrolujte, zda jsou všechny hadice řádně připojeny. • Zkontrolujte, zda je konec vypouštěcí hadice správně zasunutý a zajištěný v systému vypouštění vody. • Nedávejte do pračky nadměrné množství prádla. • Aby nedocházelo k přílišnému pění, používejte prací prostředek s vysokou účinností.

Řešení problémů

Problém	Akce
Z myčky vychází zápach.	<ul style="list-style-type: none">• Nadměrné množství usazených mydlin v dutinách může způsobit nepříjemný zápach.• Z důvodu dezinfekce pračky pravidelně spouštějte čisticí cyklus.• Očistěte těsnění dvířek (membránu).• Po dokončení programu nechte vnitřek pračky vyschnout.
Není vidět žádná pěna (pouze u modelů s funkcí BubbleShot).	<ul style="list-style-type: none">• Přepínání pračky může bránit vytváření pěny.• U velmi znečištěného prádla nemusí dojít k vytvoření pěny.
Mohu přídatná dvířka Add Door otevřít kdykoli?	<ul style="list-style-type: none">• Dvířka Add Door lze otevřít pouze pokud se zobrazuje indikátor . Ta se ale neotevřou v následujících případech:<ul style="list-style-type: none">- Když je v chodu proces vyváření nebo sušení a vnitřní teplota je vysoká.- Pokud z bezpečnostních důvodů nastavíte funkci Dětská pojistka.- Když je v chodu cyklus praní bubnu nebo sušení bubnu, ve kterém není další prádlo.

Pokud problém přetrvává, obraťte se na servisní středisko. Číslo do servisního střediska se nachází na štítku, který je upevněn k produktu.

Společnost Samsung není odpovědná za poškození výrobku, zranění osob nebo jakékoliv jiné problémy s bezpečností výrobku způsobené opravou výrobku v rozporu s těmito pokyny k opravě. Záruka se rovněž nevztahuje na jakékoliv poškození výrobku způsobené tím, že se jakákoliv jiná osoba, než je poskytovatel servisních služeb certifikovaný společností Samsung, pokoušela výrobek opravit.

Informační kódy

Pokud pračka nefunguje, může se na displeji zobrazovat informační kód. Podívejte se do tabulky níže a vyzkoušejte uvedená doporučení.

Problém	Akce
4C	<p>Není k dispozici přívod vody.</p> <ul style="list-style-type: none">Zkontrolujte, zda jsou otevřeny vodovodní kohouty.Ujistěte se, že nejsou ucpány vodní hadice.Ujistěte se, že nejsou zamrzlé vodovodní kohouty.Zkontrolujte, zda pračka pracuje s dostatečným tlakem vody.Zkontrolujte, zda jsou správně připojeny kohouty teplé a studené vody.Vyčistěte síťový filtr, neboť může být ucpaný. <p> POZNÁMKA</p> <p>Pokud je na displeji pračky zobrazen kód „4C“, pračka se do 3 minut vypustí. V průběhu této doby je tlačítko Napájení nefunkční.</p>
4C2	<ul style="list-style-type: none">Zkontrolujte, zda je hadice přívodu studené vody řádně připojena ke kohoutu studené vody. <p>Pokud je připojena ke kohoutu teplé vody, může při některých programech dojít k deformaci prádla.</p>
5C	<p>Nelze vypustit vodu.</p> <ul style="list-style-type: none">Zkontrolujte, zda vypouštěcí hadice není zamrzlá nebo ucpaná.Zkontrolujte, zda je vypouštěcí hadice správně vedena podle typu připojení.Vyčistěte odpadový filtr, neboť může být ucpaný.Zkontrolujte, zda je vypouštěcí hadice k systému vypouštění vedena rovně.Pokud se tento informační kód zobrazuje i nadále, kontaktujte servisní středisko.
DC	<p>Došlo k otevření dvířek pračky za provozu.</p> <ul style="list-style-type: none">Zajistěte, aby byla dvířka řádně uzavřena.Ujistěte se, že ve dvířkách není zachycené prádlo.
DC1	<p>Zajištění / odjištění hlavních dvířek nefunguje správně.</p> <ul style="list-style-type: none">Vypněte pračku a znovu spusťte cyklus.Pokud se tento informační kód zobrazuje i nadále, kontaktujte servisní středisko.
DC3	<p>Zajištění / odjištění přídatných dvířek Add Door nefunguje správně.</p> <ul style="list-style-type: none">Vypněte pračku a znovu spusťte cyklus.Pokud se tento informační kód zobrazuje i nadále, kontaktujte servisní středisko.

Řešení problémů

Problém	Akce
OC	<p>Voda přetekla.</p> <ul style="list-style-type: none"> Po odstředování spusťte pračku znovu. Pokud tento informační kód zůstane na displeji, kontaktujte místní servisní středisko Samsung.
LC, LC1	<p>Zkontrolujte vypouštěcí hadici.</p> <ul style="list-style-type: none"> Konec vypouštěcí hadice musí být na zemi. Zkontrolujte, zda vypouštěcí hadice není ucpaná. Pokud se tento informační kód zobrazuje i nadále, kontaktujte servisní středisko. <p> POZNÁMKA Pokud je na displeji pračky zobrazen kód „LC,LC1“, pračka se do 3 minut vypustí. V průběhu této doby je tlačítko Napájení nefunkční.</p>
FC	<p>Zkontrolujte motor ventilátoru.</p> <ul style="list-style-type: none"> Vypněte a znovu zapněte stroj po 2–3 minutách a zkuste to znovu.
UB	<p>Nefunguje odstředování.</p> <ul style="list-style-type: none"> Zkontrolujte, zda je prádlo rovnoměrně rozloženo. Zajistěte, aby pračka stála na rovném a stabilním povrchu. Rozložte prádlo jiným způsobem. Pokud potřebujete vyprat pouze jeden kus prádla, například župan nebo džíny, může se stát, že konečný výsledek odstředění nebude uspokojivý a na displeji se objeví kontrolní zpráva „UB“.
3C	<p>Zkontrolujte funkci motoru.</p> <ul style="list-style-type: none"> Zkuste znovu spustit daný program. Pokud se tento informační kód zobrazuje i nadále, kontaktujte servisní středisko.
3CP	<p>Zkontrolujte funkci motoru pulzátoru.</p> <ul style="list-style-type: none"> Zkuste znovu spustit daný program. Pokud se tento informační kód zobrazuje i nadále, kontaktujte servisní středisko.
Uc	<p>Je nutno zkontrolovat elektronické ovládání (chyba přepětí).</p> <ul style="list-style-type: none"> Zkontrolujte desky tištěných spojů a kabeláž. Zkontrolujte napájení. Pokud se tento informační kód zobrazuje i nadále, kontaktujte servisní středisko.
	<p>Zjištěno nízké napětí.</p> <ul style="list-style-type: none"> Zkontrolujte, zda je zapojen napájecí kabel. Pokud se tento informační kód zobrazuje i nadále, kontaktujte servisní středisko.

























Problém	Akce
HC	<p>Kontrola ohřevu na vysokou teplotu.</p> <ul style="list-style-type: none"> • Pokud se tento informační kód zobrazuje i nadále, kontaktujte servisní středisko.
1C	<p>Snímač hladiny vody nefunguje správně.</p> <ul style="list-style-type: none"> • Zkuste pračku vypnout a program restartovat. • Zkontrolujte zapojení kabelů čidla hladiny vody. • Pokud se tento informační kód zobrazuje i nadále, kontaktujte servisní středisko. <p> POZNÁMKA</p> <p>Pokud je na displeji pračky zobrazen kód „1C“, pračka se do 3 minut vypustí. V průběhu této doby je tlačítko Napájení nefunkční.</p>
8C	<p>Snímač MEMS nefunguje správně.</p> <ul style="list-style-type: none"> • Vypněte pračku a znovu spusťte cyklus. • Pokud se tento informační kód zobrazuje i nadále, kontaktujte servisní středisko.
AC	<p>Zkontrolujte komunikaci mezi hlavní a vedlejší sadou PBA.</p> <ul style="list-style-type: none"> • Zkuste pračku vypnout a program restartovat. • Pokud se tento informační kód zobrazuje i nadále, kontaktujte servisní středisko.
AC6	<p>Zkontrolujte komunikaci mezi hlavním PBA a PBA invertoru.</p> <ul style="list-style-type: none"> • V závislosti na daném stavu se může pračka automaticky vrátit do normálního provozu. • Vypněte pračku a znovu spusťte cyklus. • Pokud se tento informační kód zobrazuje i nadále, kontaktujte servisní středisko.
DDC, ddC	<p>Tato zpráva se zobrazí, pokud otevřete dvířka Add Door bez předchozího stisknutí tlačítka Pozastavit. Pokud se to stane, proveďte jeden z následujících postupů:</p> <ul style="list-style-type: none"> • Zatlačením na dvířka Add Door je správně uzavřete. Poté stisknutím tlačítka Spustit/Pozastavit opakujte akci. • Pokud omylem stisknete tlačítko Add Door, stiskněte jej znovu, aby došlo k řádnému zavření. Poté stisknutím tlačítka Spustit/Pozastavit pračku opět spusťte.

Pokud se tento informační kód zobrazuje na displeji i nadále, obraťte se na místní servisní středisko Samsung.

Technické údaje

Informace o ošetřování textilních materiálů

Následující symboly poskytují pokyny pro péči o oděvy. Štítky s informacemi o péči obsahují čtyři symboly v tomto pořadí: praní, bělení, sušení a žehlení (a v případě potřeby i chemické čištění). Stejně symboly používají všichni domácí i zahraniční výrobci oblečení. Dodržujte pokyny uvedené na štítku s informacemi o péči, abyste dosáhli co nejdéší trvanlivosti oděvů a omezili problémy při praní.

	Odolný materiál		Nežehlit
	Jemné materiály		Lze chemicky čistit libovolným rozpouštědlem
	Lze prát při teplotě 95 °C		Čistit chemicky
	Lze prát při teplotě 60 °C		Lze chemicky čistit pouze perchloridem, benzínem, čistým lihem nebo R113
	Lze prát při teplotě 40 °C		Lze chemicky čistit pouze leteckým benzínem, čistým lihem nebo R113
	Lze prát při teplotě 30 °C		Nečistit chemicky
	Pouze ruční praní		Sušit ve vodorovné poloze
	Čistit výhradně chemicky		Lze sušit pověšené
	Lze bělit ve studené vodě		Sušit na ramínku
	Nebělit		Sušit v sušičce při běžné teplotě
	Lze žehlit při teplotě maximálně 200 °C		Sušit v sušičce při nízké teplotě
	Lze žehlit při teplotě maximálně 150 °C		Nesušit v sušičce
	Lze žehlit při teplotě maximálně 100 °C		

Ochrana životního prostředí

- Tento spotřebič je vyroben z recyklovatelných materiálů. Rozhodnete-li se tento spotřebič zlikvidovat, dodržujte místní nařízení pro nakládání s odpady. Odřízněte napájecí kabel, aby nebylo možné spotřebič připojit ke zdroji napájení. Odstraňte dvířka, aby ve spotřebiči nemohla uvíznout zvířata nebo malé děti.
- Nepřekračujte množství pracích prostředků doporučená v pokynech výrobce.
- Produkty pro odstraňování skvrn a bělicí prostředky použijte před pracím cyklem jen v případě, že je to nezbytně nutné.
- Šetřete vodou a elektrickým proudem tak, že budete používat pouze plnou náplň pračky (přesné množství závisí na použitém cyklu).

Záruka náhradních dílů

Zaručujeme, že následující náhradní díly budou k dispozici profesionálním opravárnám a koncovým uživatelům po dobu minimálně 10 let po uvedení poslední jednotky modelu na trh.

- Dveře, dveřní závěsy a těsnění, další těsnění, sestava zámku dveří a plastové periferie, jako jsou dávkovače pracího prostředku.
- Uvedené díly se dají zakoupit na níže uvedené webové stránce.
 - <http://www.samsung.com/support>

List specifikací

„*“ Hvězdička nebo hvězdičky představují variantu modelu a mohou mít hodnotu (0-9) nebo (A-Z).

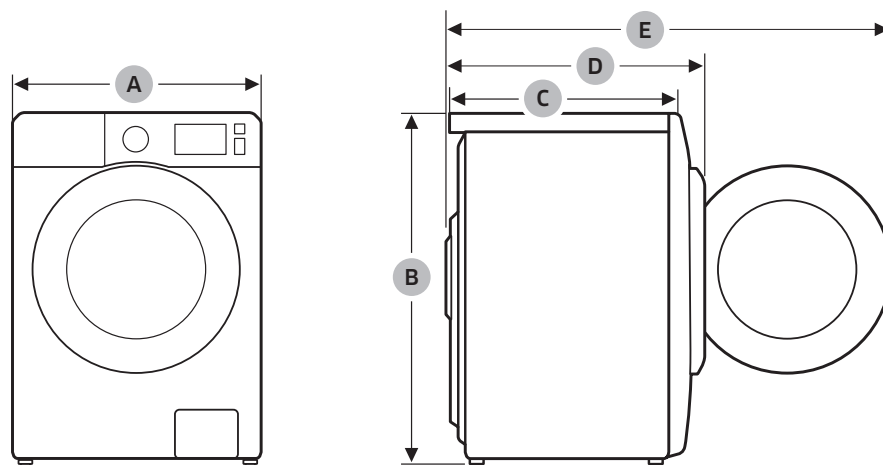

Technické údaje

Typ		Pračka s plněním zepředu	
Název modelu		WD8NK52****	
Rozměry	A (Šířka)	600 mm	
	B (Výška)	850 mm	
	C (Hloubka)	456 mm	
	D	555 mm	
	E	1000 mm	
Tlak vody		50 kPa až 1000 kPa	
Čistá hmotnost		72 kg	
Kapacita praní a odstředování		8,0 kg	
Kapacita sušení		5,0 kg	
Spotřeba energie	Praní a ohřev	220 V	1900 W
		240 V	2300 W
	Sušení	220 V	1600 W
		240 V	1600 W
Otáčky při odstředování		1200 ot./min	

POZNÁMKA

Design a specifikace se mohou z důvodů zlepšení kvality bez upozornění změnit.

List domácí kombinované pračky-sušičky

V souladu s platnými předpisy o energetickém označování.

„*“ Hvězdička nebo hvězdičky představují variantu modelu a mohou mít hodnotu (0-9) nebo (A-Z).

Samsung		
Název modelu	WD8NK52****	
Třída energetické účinnosti		
A (nejúčinnější) až G (nejméně účinná)	B	
Spotřeba energie		
Praní, odstředování a sušení	kWh	6,48
Pouze praní a odstředování	kWh	1,04
Třída výkonnosti praní		
A (nejúčinnější) až G (nejméně účinná)	A	
Třída účinnosti odstředování vody		
A (nejúčinnější) až G (nejméně účinná)	B	
Zbytková vlhkost	%	53
Maximální rychlost odstředování	ot./min	1200
Objem		
Praní	kg	8,0
Sušení	kg	5,0
Spotřeba vody		
Praní, odstředování a sušení	ℓ	112
Pouze praní a odstředování	ℓ	48
Doba trvání programu pro dokončení provozního cyklu (60 °C, praní bavlny a „sušení bavlny“ pro jmenovitou kapacitu praní)		
Praní, odstředování a sušení	min.	968
Pouze praní a odstředování	min.	288
Programy, ke kterým se vztahují informace na štítku a na listu	Praní	Cotton (Bavlna) 60 °C + Intenzivní
	Sušení	COTTON DRY (SUŠENÍ BAVLNÝ)
Odhadovaná roční spotřeba pro 4člennou domácnost, vždy při použití sušení (200 cyklů)		
Spotřeba energie	kWh/r	1296
Spotřeba vody	ℓ	22400
Odhadovaná roční spotřeba pro 4člennou domácnost, bez použití sušení (200 cyklů)		
Spotřeba energie	kWh/r	208
Spotřeba vody	ℓ	9600

Technické údaje

Používejte běžná prací program na praní bavlny při 60 °C a sušicí program „sušit bavlnu“		
Praní	dB (A) na 1 pW	56
Odstředování	dB (A) na 1 pW	75
Sušení	dB (A) na 1 pW	62

Údaje o spotřebě energie při sušení byly měřeny za podmínek stanovených normou EN50229.

Od 1. března 2021 platí pro země EU a mimo EU, které přijaly změnu nařízení EU o energetickém označování, pouze energetické štítky s rozsahem A až G a kódem QR.

Orientační informace (v souladu se směrnicí EU 2019/2023)

Model	Programy	Objem (kg)	Doba trvání programu (hh:mm)	Spotřeba energie (kWh/cyklus)	Spotřeba vody (l/cyklus)	Maximální teplota(°C)	Obsah zbytkové vlhkosti (%)	Rychlost odstředování (ot./min)
WD8NK52****	Eco40-60	8	3:38	1.052	64	44	53.0	1200
		4	2:48	0.532	44	35	53.0	1200
		2	2:48	0.241	35	21	53.0	1200
	Bavlna 20°C	8	2:41	0.339	120.0	20	56.0	1200
	Bavlna 60°C	8	2:17	1.659	144.0	55	56.0	1200
	Bavlna 60°C+ Bubble soak	8	2:47	2.192	144.0	60	56.0	1200
	Syntetika 40°C	4	2:17	0.680	68.0	40	32.0	1200
	Rychlé praní 15' Studená	2	0:15	0.015	43.0	15	105.0	800
	Praní+sušení	5	11:06	4.900	93.0	35	-	1200
		2.5	7:16	2.583	61.0	26	-	1200

Hodnoty uvedené u jiných programů než u Eco 40-60 jsou pouze orientační.

Informace postupu registrace EPREL

Přístup k registraci vašeho modelu do databáze EPREL:

1. Přejděte na stránky <https://eprel.ec.europa.eu>
2. Identifikátor modelu najdete na energetickém štítku produktu. Zadejte jej do vyhledávacího pole
3. Zobrazí se informace o energetickém označování modelu.

* Přístup k informacím o produktu můžete získat přímo prostřednictvím stránky [https://eprel.ec.europa.eu/qr/#####\(registračné č.\)](https://eprel.ec.europa.eu/qr/#####(registračné_č.))

Registrační číslo můžete najít na jmenovitém štítku na vašem produktu.

MÁTE DOTAZY NEBO POZNÁMKY?

ZEMĚ	ZAVOLEJTE NÁM	NEBO NÁS NAVŠTIVTE NA WEBOVÝCH STRÁNKÁCH
HUNGARY	0680SAMSUNG (0680-726-7864)	www.samsung.com/hu/support
CZECH	800 - SAMSUNG (800-726786)	www.samsung.com/cz/support
SLOVAKIA	0800 - SAMSUNG (0800-726 786)	www.samsung.com/sk/support
CROATIA	072 726 786	www.samsung.com/hr/support
BOSNIA	055 233 999	www.samsung.com/ba/support
North Macedonia	023 207 777	www.samsung.com/mk/support
MONTENEGRO	020 405 888	www.samsung.com/support
SLOVENIA	080 697 267 (brezplačna številka)	www.samsung.com/si/support
SERBIA	011 321 6899	www.samsung.com/rs/support
Kosovo	0800 10 10 1	www.samsung.com/support
ALBANIA	045 620 202	www.samsung.com/al/support
BULGARIA	*3000 Цена на един градски разговор 0800 111 31 Безплатен за всички оператори	www.samsung.com/bg/support
ROMANIA	*8000 (apel in retea) 08008-726-78-64 (08008-SAMSUNG) Apel GRATUIT Atenție: Dacă efectuați apelul din rețeaua Digi (RCS/RDS), vă rugăm să ne contactați formând numărul Tolverde fără ultimele două cifre, astfel: 0800872678.	www.samsung.com/ro/support
CYPRUS	8009 4000 only from landline, toll free	www.samsung.com/gr/support
GREECE	80111-SAMSUNG (80111 726 7864) only from land line (+30) 210 6897691 from mobile and land line	www.samsung.com/gr/support
LITHUANIA	8-800-77777	www.samsung.com/lt/support
LATVIA	8000-7267	www.samsung.com/lv/support
ESTONIA	800-7267	www.samsung.com/ee/support



DC68-04050J-02



Πλυντήριο Ρούχων

Εγχειρίδιο Χρήσεως

WD8NK5*****

SAMSUNG



Περιεχόμενα

Πληροφορίες ασφαλείας	3
Τι πρέπει να γνωρίζετε για τις οδηγίες ασφαλείας	3
Σημαντικά σύμβολα ασφαλείας	3
Σημαντικές προφυλάξεις ασφαλείας	4
Οδηγίες σχετικά με τα Απορρίμματα Ηλεκτρικού και Ηλεκτρονικού Εξοπλισμού (WEEE)	14
Ecodesign	14
Εγκατάσταση	15
Τι περιλαμβάνεται	15
Απαιτήσεις εγκατάστασης	17
Εγκατάσταση βήμα-βήμα	19
Προετοιμασία	27
Αρχικές ρυθμίσεις	27
Οδηγίες πλύσης	27
Σύσταση απορρυπαντικού	30
Οδηγίες για το συρτάρι απορρυπαντικού	31
Λειτουργίες	34
Πίνακας ελέγχου	34
Απλά βήματα εκκίνησης	35
Μόνο στέγνωμα	36
Επισκόπηση προγράμματος	37
Ρυθμίσεις	41
Ειδικές δυνατότητες	42
Συντήρηση	44
DRUM CLEAN (ΚΑΘΑΡΙΣΜΟΣ ΚΑΔΟΥ)	44
Smart check 	45
Επείγουσα άντληση	46
Καθαρισμός	47
Επαναφορά μετά από πάγωμα	51
Φροντίδα σε περίπτωση παρατεταμένης αχρηστίας	51
Αντιμετώπιση προβλημάτων	52
Σημεία ελέγχου	52
Κωδικοί πληροφοριών	57
Προδιαγραφές	60
Πίνακας φροντίδας υφασμάτων	60
Προστασία του περιβάλλοντος	61
Εγγύηση ανταλλακτικών	61
Δελτίο προδιαγραφών	61



Πληροφορίες ασφαλείας

Συγχαρητήρια για το νέο σας πλυντήριο Samsung. Το εγχειρίδιο αυτό περιέχει σημαντικές πληροφορίες για την εγκατάσταση, τη χρήση και τη φροντίδα τη συσκευής. Αφιερώστε λίγο χρόνο για να διαβάσετε αυτό το εγχειρίδιο προκειμένου να εκμεταλλευτείτε στο έπακρο τα πολυάριθμα πλεονεκτήματα και δυνατότητες του πλυντηρίου σας.

Τι πρέπει να γνωρίζετε για τις οδηγίες ασφαλείας

Διαβάστε αυτό το εγχειρίδιο προσεκτικά, προκειμένου να διασφαλίσετε ότι γνωρίζετε πώς να χρησιμοποιείτε αποτελεσματικά και με ασφάλεια τα εκτεταμένα χαρακτηριστικά και τις λειτουργίες της νέας σας συσκευής. Φυλάξτε το εγχειρίδιο σε ασφαλές μέρος κοντά στη συσκευή για μελλοντική αναφορά. Χρησιμοποιείτε αυτή τη συσκευή μόνο για τον προοριζόμενο σκοπό της όπως αυτός περιγράφεται στο παρόν εγχειρίδιο οδηγιών.

Οι Προειδοποιήσεις και οι Σημαντικές Οδηγίες Ασφαλείας στο παρόν εγχειρίδιο δεν καλύπτουν όλες τις πιθανές συνθήκες και καταστάσεις που ενδεχομένως να προκύψουν. Αποτελεί δική σας ευθύνη να χρησιμοποιείτε κοινή λογική, να επιδεικνύετε σύνεση και να προσέχετε κατά την εγκατάσταση, τη συντήρηση και το χειρισμό του πλυντηρίου σας.

Επειδή οι οδηγίες λειτουργίας που ακολουθούν καλύπτουν διάφορα μοντέλα, τα χαρακτηριστικά του πλυντηρίου σας ίσως διαφέρουν ελαφρώς από αυτά που περιγράφονται στο παρόν εγχειρίδιο και ίσως να μην ισχύουν όλα τα σήματα προειδοποίησης. Αν έχετε οποιαδήποτε ερώτηση ή πρόβλημα, επικοινωνήστε με το πλησιέστερο κέντρο τεχνικής εξυπηρέτησης ή αναζητήστε βοήθεια και πληροφορίες στο Διαδίκτυο στο www.samsung.com.

Σημαντικά σύμβολα ασφαλείας

Τι σημαίνουν τα εικονίδια και τα σήματα στο εγχειρίδιο χρήστη:

ΠΡΟΕΙΔΟΠΟΙΗΣΗ

Κίνδυνοι ή μη ασφαλείς πρακτικές που μπορεί να οδηγήσουν σε **σοβαρό τραυματισμό, θάνατο ή/και υλικές ζημιές**.

ΠΡΟΣΟΧΗ

Κίνδυνοι ή μη ασφαλείς χειρισμοί που μπορεί να οδηγήσουν σε **τραυματισμό ή/και υλικές ζημιές**.

ΣΗΜΕΙΩΣΗ

Υποδεικνύει ότι υφίσταται κίνδυνος πρόκλησης σωματικής βλάβης ή υλικής φθοράς.

Διαβάστε τις οδηγίες



Πληροφορίες ασφαλείας

Αυτά τα σύμβολα προειδοποίησης αποσκοπούν στην πρόληψη τραυματισμών για εσάς και τους άλλους. Διαβάστε τα καταλεπτώς.

Αφού διαβάσετε αυτό το εγχειρίδιο, φυλάξτε το σε ασφαλές μέρος για μελλοντική αναφορά.

Διαβάστε όλες τις οδηγίες πριν χρησιμοποιήσετε τη συσκευή.

Όπως ισχύει με κάθε συσκευή που χρησιμοποιεί ηλεκτρικό ρεύμα και κινούμενα εξαρτήματα, υπάρχουν πιθανοί κίνδυνοι. Για να μπορείτε να χειρίζεστε με ασφάλεια αυτή τη συσκευή, εξοικειωθείτε με τη λειτουργία της και επιδεικνύετε προσοχή κατά τη χρήση της.

Σημαντικές προφυλάξεις ασφαλείας

ΠΡΟΕΙΔΟΠΟΙΗΣΗ

Για να περιοριστεί ο κίνδυνος πυρκαγιάς, ηλεκτροπληξίας ή σωματικής βλάβης κατά τη χρήση της συσκευής, να τηρούνται οι βασικές προφυλάξεις, όπως οι εξής:

1. Αυτή η συσκευή δεν προορίζεται για χρήση από άτομα (καθώς και παιδιά) με μειωμένες σωματικές, αισθητηριακές ή διανοητικές ικανότητες, ή ελλιπή πείρα και γνώσεις, εκτός αν τους έχει παρασχεθεί επιτήρηση ή οδηγίες σχετικά με τη χρήση της συσκευής από άτομο που είναι υπεύθυνο για την ασφάλειά τους.
2. **Για χρήση στην Ευρώπη:** Η συσκευή αυτή μπορεί να χρησιμοποιηθεί από παιδιά ηλικίας 8 ετών και άνω, καθώς και από άτομα με περιορισμένες σωματικές, αισθητικές ή νοητικές ικανότητες ή με έλλειψη εμπειρίας και γνώσης, εάν βρίσκονται υπό επίβλεψη ή εάν τους έχουν δοθεί οδηγίες σχετικά με την ασφαλή χρήση της συσκευής και κατανοούν τους κινδύνους που ενδέχεται να προκύψουν. Τα παιδιά δεν επιτρέπεται να παίζουν με τη συσκευή. Ο καθαρισμός και η συντήρηση από τον χρήστη δεν επιτρέπεται να πραγματοποιούνται από παιδιά χωρίς επίβλεψη.
3. Τα παιδιά θα πρέπει να επιτηρούνται για να είναι σίγουρο ότι δεν παίζουν με τη συσκευή.
4. Αν το καλώδιο τροφοδοσίας φθαρεί, θα πρέπει να αντικατασταθεί από τον κατασκευαστή, τον αντιπρόσωπο σέρβις ή αναλόγως ειδικευμένα άτομα προς αποφυγή κινδύνων.
5. Στη συσκευή θα πρέπει να χρησιμοποιηθούν τα νέα σετ εύκαμπτων σωλήνων που τη συνοδεύουν και να μην χρησιμοποιηθούν ξανά τα παλιά σετ εύκαμπτων σωλήνων.



6. Για συσκευές με ανοίγματα εξαερισμού στη βάση, προσέξτε να μην φράσσονται τα ανοίγματα από χαλί.
7. **Για χρήση στην Ευρώπη:** Δεν θα πρέπει να επιτρέπεται η παρουσία παιδιών κάτω των 3 ετών εκτός εάν επιβλέπονται συνεχώς.
8. **ΠΡΟΣΟΧΗ:** Προς αποφυγή του κινδύνου λόγω ακούσιας αλλαγής της ρύθμισης του θερμικού διακόπτη, η παρούσα συσκευή δεν πρέπει να δέχεται τροφοδοσία από εξωτερική διάταξη μεταγωγής, όπως χρονοδιακόπτη, ούτε να συνδέεται με κύκλωμα που ενεργοποιείται και απενεργοποιείται τακτικά από τη βοηθητική εφαρμογή.
9. Το στεγνωτήριο δεν θα πρέπει να χρησιμοποιείται εφόσον έχουν χρησιμοποιηθεί εργοστασιακά χημικά για τον καθαρισμό.
10. Το φίλτρο χνουδιού θα πρέπει να καθαρίζεται συχνά, κατά περίπτωση.
11. Δε θα πρέπει να επιτρέπεται στο χνούδι να συσσωρεύεται γύρω από το στεγνωτήριο. (δεν ισχύει για συσκευές που πρόκειται να εξαερίζονται στο εξωτερικό του κτηρίου)
12. Θα πρέπει να παρέχεται επαρκής εξαερισμός προς αποφυγή της επιστροφής των αερίων μέσα στο δωμάτιο από συσκευές που καίνε άλλα καύσιμα, καθώς και από ανοιχτές φωτιές.
13. Να μην στεγνώνονται άπλυτα αντικείμενα μέσα στο στεγνωτήριο.
14. Τα αντικείμενα που έχουν λερωθεί με ουσίες όπως λάδι μαγειρικής, ασετόν, αλκοόλ, πετρέλαιο, κηροζίνη, καθαριστικά λεκέδων, νέφτι, κεριά και καθαριστικό κεριού θα πρέπει να πλένονται σε καυτό νερό με επιπλέον ποσότητα απορρυπαντικού προτού στεγνωθούν στο στεγνωτήριο.
15. Αντικείμενα όπως αφρός καουτσούκ (αφρός λάτεξ), σκουφάκια μπάνιου, αδιάβροχα υφάσματα, αντικείμενα με επίστρωση από καουτσούκ και ρούχα ή μαξιλάρια που διαθέτουν βάτες από αφρό καουτσούκ δε θα πρέπει να στεγνώνονται στο στεγνωτήριο.
16. Τα μαλακτικά για ρούχα, ή παρόμοια προϊόντα, θα πρέπει να χρησιμοποιούνται σύμφωνα με τις οδηγίες του μαλακτικού για ρούχα.
17. Το τελευταίο κομμάτι του προγράμματος του στεγνωτηρίου γίνεται χωρίς θερμότητα (πρόγραμμα cool down) προκειμένου τα αντικείμενα να μείνουν σε θερμοκρασία στην οποία διασφαλίζεται ότι τα αντικείμενα δε θα φθαρούν.
18. Αφαιρέστε όλα τα αντικείμενα από τις τσέπες όπως αναπτήρες και σπύρτα.



Πληροφορίες ασφαλείας

- 19. ΠΡΟΕΙΔΟΠΟΙΗΣΗ:** Ποτέ μην σταματάτε το στεγνωτήριο πριν τελειώσει ο κύκλος στεγνώματος εκτός αν όλα τα αντικείμενα αφαιρεθούν γρήγορα και απλωθούν ώστε να διαχυθεί η θερμότητα.
- 20.** Ο αέρας εξαγωγής δεν πρέπει να διοχετεύεται σε καπναγωγό που χρησιμοποιείται για τους καπνούς εξαγωγής από συσκευές που καίνε φυσικό αέριο ή άλλα καύσιμα.
- 21.** Η συσκευή δεν πρέπει να τοποθετείται πίσω από πόρτα που κλειδώνει, από συρόμενη πόρτα ή από πόρτα με μεντεσέ στην αντίθετη πλευρά ως προς το στεγνωτήριο, έτσι που να περιορίζεται το πλήρες άνοιγμα της πόρτας του στεγνωτηρίου.
- 22. ΠΡΟΕΙΔΟΠΟΙΗΣΗ:** Η συσκευή δεν πρέπει να τροφοδοτείται μέσω μιας εξωτερικής διάταξης μεταγωγής, όπως ένας χρονοδιακόπτης, ή να είναι συνδεδεμένη σε κύκλωμα το οποίο ενεργοποιείται και απενεργοποιείται συχνά από μια διάταξη.
- 23.** Η συσκευή αυτή έχει σχεδιαστεί μόνο για οικιακή χρήση και δεν προορίζεται για τις εξής χρήσεις:
 - κουζίνες προσωπικού σε καταστήματα, γραφεία και άλλα περιβάλλοντα εργασίας,
 - αγροικίες,
 - από πελάτες σε ξενοδοχεία, μοτέλ και άλλα περιβάλλοντα στέγασης,
 - ξενοδοχεία τύπου πανσιόν (για ύπνο και πρωινό),
 - χώρους για κοινόχρηστη χρήση σε πολυκατοικίες ή σε καθαριστήρια ατομικής εξυπηρέτησης.



Σημαντικές προειδοποιήσεις για την εγκατάσταση

ΠΡΟΕΙΔΟΠΟΙΗΣΗ

Η εγκατάσταση αυτής της συσκευής θα πρέπει να πραγματοποιείται από ειδικό τεχνικό ή εταιρεία τεχνικής υποστήριξης.

- Σε αντίθετη περίπτωση ίσως προκληθεί ηλεκτροπληξία, πυρκαγιά, έκρηξη, προβλήματα με το προϊόν ή τραυματισμός.

Η συσκευή είναι βαριά, γι' αυτό πρέπει να προσέχετε όταν τη σηκώνετε.

Βάλτε το βύσμα του καλωδίου ρεύματος σε πρίζα AC 220 - 240 V / 50 Hz ή ανώτερη και χρησιμοποιήστε την πρίζα μόνο για αυτή τη συσκευή. Μην χρησιμοποιείτε ποτέ καλώδιο προέκτασης.

- Η χρήση της πρίζας από κοινό με άλλες συσκευές μέσω πολύπριζου ή η προέκταση του καλωδίου ρεύματος μπορεί να προκαλέσουν ηλεκτροπληξία ή πυρκαγιά.
- Βεβαιωθείτε ότι η τάση, η συχνότητα και η ένταση του ηλεκτρικού ρεύματος συμπίπτουν με τις προδιαγραφές του προϊόντος. Σε αντίθετη περίπτωση μπορεί να προκληθεί ηλεκτροπληξία ή πυρκαγιά. Βάλτε το βύσμα του ρεύματος καλά μέσα στην πρίζα.

Απομακρύνετε όλα τα ξένα αντικείμενα όπως σκόνη ή νερό από τους ακροδέκτες και τα σημεία επαφής του βύσματος του ρεύματος με ένα στεγνό πανί σε τακτά διαστήματα.

- Βγάλτε το βύσμα του ρεύματος και καθαρίστε το με ένα στεγνό πανί.
- Σε αντίθετη περίπτωση μπορεί να προκληθεί ηλεκτροπληξία ή πυρκαγιά.
- Συνδέστε το φις τροφοδοσίας στην πρίζα με τρόπο ώστε το καλώδιο να πέφτει προς το δάπεδο.

Αν βάλετε το βύσμα του ρεύματος στην πρίζα προς την αντίθετη κατεύθυνση, τα ηλεκτρικά σύρματα στο εσωτερικό του καλωδίου ίσως υποστούν βλάβη και αυτό ενδεχομένως να προκαλέσει ηλεκτροπληξία ή πυρκαγιά.

Κρατήστε όλα τα υλικά συσκευασίας μακριά από παιδιά, καθώς μπορεί να είναι επικίνδυνα.

- Εάν ένα παιδί βάλει μια σακούλα πάνω στο κεφάλι του, μπορεί να πάθει ασφυξία.
Εάν η συσκευή, το φις τροφοδοσίας ή το καλώδιο ρεύματος υποστεί βλάβη, επικοινωνήστε με το πλησιέστερο κέντρο σέρβις.

Αυτή η συσκευή πρέπει να είναι σωστά γειωμένη.

Μη γειώνετε τη συσκευή σε σωλήνα φυσικού αερίου, σε πλαστικό σωλήνα ύδρευσης, ή σε τηλεφωνική γραμμή.

- Αυτό μπορεί να προκαλέσει ηλεκτροπληξία, πυρκαγιά, έκρηξη, ή προβλήματα με το προϊόν.
- Μην συνδέετε ποτέ το καλώδιο ρεύματος σε πρίζα η οποία δεν είναι κατάλληλα γειωμένη και βεβαιωθείτε ότι τηρούνται οι τοπικοί και εθνικοί κανονισμοί.

Μην τοποθετείτε τη συσκευή κοντά σε θερμαντικά σώματα ή εύφλεκτα υλικά.

Μην τοποθετείτε αυτή τη συσκευή σε χώρο με υγρασία, λάδια ή σκόνη, ή σε χώρο εκτεθειμένο σε άμεσο ηλιακό φως ή νερό (σταγόνες βροχής).

Μην τοποθετείτε αυτή τη συσκευή σε χώρο που εκτίθεται σε χαμηλές θερμοκρασίες.



Πληροφορίες ασφαλείας

- Ο παγετός μπορεί να κάνει τους σωλήνες να σπάσουν.

Μην εγκαθιστάτε αυτή τη συσκευή σε χώρο όπου υπάρχει ενδεχόμενο διαρροής φυσικού αερίου.

- Αυτό ίσως προκαλέσει ηλεκτροπληξία ή πυρκαγιά.

Μην χρησιμοποιείτε ηλεκτρικό μετασχηματιστή.

- Αυτό ίσως προκαλέσει ηλεκτροπληξία ή πυρκαγιά.

Μην χρησιμοποιείτε φθαρμένο βύσμα ρεύματος, φθαρμένο καλώδιο ρεύματος ή ξεσφιγμένη πρίζα.

- Αυτό ίσως προκαλέσει ηλεκτροπληξία ή πυρκαγιά.

Μην τραβάτε ούτε να λυγίζετε υπερβολικά το καλώδιο ρεύματος.

Μη στρίβετε ούτε να κάνετε κόμπο το καλώδιο ρεύματος.

Μην κρεμάτε το καλώδιο ρεύματος πάνω από μεταλλικό αντικείμενο, μην τοποθετείτε βαριά αντικείμενα πάνω στο καλώδιο ρεύματος, μην εισάγετε το καλώδιο ρεύματος ανάμεσα σε αντικείμενα, ούτε να σπρώχνετε το καλώδιο ρεύματος στον χώρο πίσω από τη συσκευή.

- Αυτό ίσως προκαλέσει ηλεκτροπληξία ή πυρκαγιά.

Μην τραβάτε το καλώδιο του ρεύματος όταν βγάζετε το βύσμα από την πρίζα.

- Να κρατάτε το βύσμα όταν βγάζετε το βύσμα από την πρίζα.
- Σε αντίθετη περίπτωση μπορεί να προκληθεί ηλεκτροπληξία ή πυρκαγιά.

Αυτή η συσκευή πρέπει να τοποθετείται έτσι ώστε να υπάρχει δυνατότητα πρόσβασης στο βύσμα τροφοδοσίας, τα πώματα της παροχής νερού και τους σωλήνες αποστράγγισης.

Εφόσον στο προϊόν πραγματοποιηθεί επισκευή από μη εξουσιοδοτημένο πάροχο σέρβις ή από τον ίδιο τον χρήστη ή από μη επαγγελματία, η Samsung δε φέρει ευθύνη για τυχόν βλάβη στο προϊόν, τραυματισμό ή οποιοδήποτε άλλο θέμα ασφαλείας του προϊόντος το οποίο ενδεχομένως να προκληθεί κατόπιν απόπειρας επισκευής του προϊόντος κατά την οποία δεν εφαρμόζονται πιστά οι εν λόγω οδηγίες επισκευής και συντήρησης. Οι βλάβες που θα προκαλούνται στο προϊόν κατόπιν απόπειρας επισκευής του προϊόντος από άτομα πέραν του πιστοποιημένου παρόχου σέρβις της Samsung δε θα καλύπτονται από την εγγύηση.

Προφυλαξεις για την εγκατάσταση

ΠΡΟΣΟΧΗ

Η τοποθέτηση αυτής της συσκευής πρέπει να γίνει με τρόπο ώστε το φινιρίσμα τροφοδοσίας να είναι εύκολα προσβάσιμο.

- Σε αντίθετη περίπτωση μπορεί να προκληθεί ηλεκτροπληξία ή πυρκαγιά λόγω της διαρροής ηλεκτρικού ρεύματος.

Τοποθετήστε τη συσκευή σας σε επίπεδη και σταθερή επιφάνεια που μπορεί να αντέξει το βάρος της.

- Διαφορετικά, ενδέχεται να προκληθούν μη φυσιολογικές δονήσεις, μετακινήσεις, θόρυβοι ή προβλήματα με το προϊόν.



Σημαντικές προειδοποιήσεις για τη χρήση

ΠΡΟΕΙΔΟΠΟΙΗΣΗ

Εάν η συσκευή πλημμυρίσει, κλείστε αμέσως την παροχή νερού και ρεύματος και επικοινωνήστε με το πλησιέστερο κέντρο σέρβις.

- Μην αγγίζετε το βύσμα του ρεύματος με βρεγμένα χέρια.
- Διαφορετικά, ενδέχεται να προκληθεί ηλεκτροπληξία.

Αν η συσκευή παράγει περίεργους θορύβους, μυρωδιά καμένου ή καπνό, βγάλτε αμέσως το βύσμα ρεύματος από την πρίζα και αποταθείτε στο πλησιέστερο κέντρο τεχνικής εξυπηρέτησης.

- Σε αντίθετη περίπτωση μπορεί να προκληθεί ηλεκτροπληξία ή πυρκαγιά.

Σε περίπτωση διαρροής φυσικού αερίου (π.χ. προπανίου, υγραερίου, κ.λπ.), αερίστε αμέσως χωρίς να αγγίξετε το βύσμα του ρεύματος. Μην αγγίξετε τη συσκευή ούτε το καλώδιο ρεύματος.

- Μην χρησιμοποιείτε ανεμιστήρα αερισμού.
- Μια σπίθα μπορεί να προκαλέσει έκρηξη ή πυρκαγιά.

Μην επιτρέπετε στα παιδιά να παίζουν μέσα ή πάνω στο πλυντήριο. Επιπλέον, κατά την απόρριψη της συσκευής, αφαιρέστε τον μοχλό της πόρτας του πλυντηρίου.

- Εάν εγκλωβιστεί κάποιο παιδί μέσα στο πλυντήριο, μπορεί να πεθάνει από ασφυξία.

Φροντίστε να αφαιρέσετε τα υλικά συσκευασίας (σπόγγο, αφρό στυρολίου) που έχουν τοποθετηθεί στη βάση του πλυντηρίου πριν το χρησιμοποιήσετε.

Μην πλένετε είδη που έχουν έρθει σε επαφή με βενζίνη, κηροζίνη, βενζόλιο, διαλυτικό βαφής, οινόπνευμα ή άλλες εύφλεκτες ή εκρηκτικές ουσίες.

- Αυτό ίσως προκαλέσει ηλεκτροπληξία, πυρκαγιά ή έκρηξη.

Μην ανοίγετε την πόρτα του πλυντηρίου ασκώντας δύναμη ενώ το πλυντήριο βρίσκεται σε λειτουργία (πλύση σε υψηλή θερμοκρασία/στέγνωμα/στύψιμο).

- Το νερό που θα χυθεί έξω από το πλυντήριο μπορεί να προκαλέσει σε εσάς εγκαύματα ή ολισθηρότητα στο δάπεδο. Αυτό μπορεί να προκαλέσει τραυματισμό.
- Αν ανοίξετε την πόρτα με το ζόρι ίσως προκληθεί βλάβη στο προϊόν ή τραυματισμός.

Μην βάζετε το χέρι σας κάτω από το πλυντήριο ενώ βρίσκεται σε λειτουργία.

- Αυτό μπορεί να προκαλέσει τραυματισμό.

Μην αγγίζετε το βύσμα του ρεύματος με βρεγμένα χέρια.

- Αυτό μπορεί να προκαλέσει ηλεκτροπληξία.

Μη σβήνετε το πλυντήριο βγάζοντας το βύσμα από την πρίζα ενώ βρίσκεται σε εξέλιξη κάποια λειτουργία.



Πληροφορίες ασφαλείας

- Αν βάλετε ξανά το βύσμα στην πρίζα, μπορεί να δημιουργηθεί κάποια σπίθα και να προκληθεί ηλεκτροπληξία ή πυρκαγιά.

Μην αφήνετε παιδιά να σκαρφαλώνουν μέσα ή πάνω στη συσκευή.

- Ενδέχεται να προκληθεί ηλεκτροπληξία, έγκαυμα ή τραυματισμός.

Μην βάζετε το χέρι σας ή μεταλλικά αντικείμενα κάτω από το πλυντήριο ενώ βρίσκεται σε λειτουργία.

- Αυτό μπορεί να προκαλέσει τραυματισμό.

Μην αποσυνδέετε τη συσκευή τραβώντας το καλώδιο ρεύματος. Να κρατάτε πάντα καλά το φιν και να το τραβάτε απευθείας προς τα έξω από την πρίζα.

- Εάν το καλώδιο ρεύματος υποστεί ζημιά, ενδέχεται να προκληθεί βραχυκύκλωμα, πυρκαγιά ή/και ηλεκτροπληξία.

Μην προσπαθήσετε να επισκευάσετε, να αποσυναρμολογήσετε, ή να τροποποιήσετε τη συσκευή από μόνοι σας.

- Μην χρησιμοποιείτε καμία ασφάλεια (όπως από χαλκό, συρματόσχοινο κ.λπ.) εκτός από την κανονική.
- Εάν η συσκευή χρειάζεται επισκευή ή επανεγκατάσταση, επικοινωνήστε με το πλησιέστερο κέντρο σέρβις.
- Διαφορετικά, ενδέχεται να προκληθεί ηλεκτροπληξία, πυρκαγιά, πρόβλημα με το προϊόν ή τραυματισμός.

Όταν ο εύκαμπτος σωλήνας παροχής νερού ξεσφιχθεί από τη βρύση και πλημμυρίσει τη συσκευή, βγάλτε το βύσμα από την πρίζα.

- Σε αντίθετη περίπτωση μπορεί να προκληθεί ηλεκτροπληξία ή πυρκαγιά.

Βγάλτε το βύσμα από την πρίζα όταν η συσκευή δε θα χρησιμοποιηθεί για μεγάλο χρονικό διάστημα ή κατά τη διάρκεια καταιγίδων.

- Σε αντίθετη περίπτωση μπορεί να προκληθεί ηλεκτροπληξία ή πυρκαγιά.

Εάν κάποια ξένη ουσία εισέλθει στη συσκευή, αποσυνδέστε το φιν τροφοδοσίας και επικοινωνήστε με το πλησιέστερο Τμήμα Εξυπηρέτησης Πελατών της Samsung.

- Αυτό ίσως προκαλέσει ηλεκτροπληξία ή πυρκαγιά.

Μην αφήνετε παιδιά (ή κατοικίδια) να παίζουν πάνω ή μέσα στο πλυντήριο. Η πόρτα του πλυντηρίου δεν ανοίγει εύκολα από το εσωτερικό της, και τα παιδιά μπορεί να τραυματιστούν σοβαρά, αν παγιδευτούν μέσα του.

Προφυλαξεις για τη χρήση

ΠΡΟΣΟΧΗ

Εάν στο πλυντήριο υπάρχει κάποια ξένη ουσία, όπως απορρυπαντικό, βρομιά, υπολείμματα φαγητού κ.λπ., αποσυνδέστε το φιν τροφοδοσίας και καθαρίστε το πλυντήριο, χρησιμοποιώντας ένα υγρό και μαλακό πανί.

- Σε αντίθετη περίπτωση ίσως προκληθεί αποχρωματισμός, παραμόρφωση, βλάβη ή σκουριά.

Το μπροστινό γυαλί μπορεί να σπάσει λόγω ισχυρής πρόσκρουσης. Φροντίστε να χρησιμοποιείτε το πλυντήριο με προσοχή.

- Εάν σπάσει το γυαλί, ενδέχεται να προκληθεί τραυματισμός.



Μετά από διακοπή της παροχής νερού ή όταν συνδέετε ξανά τον εύκαμπτο σωλήνα παροχής νερού, ανοίγετε τη βρύση αργά.

Ανοίγετε τη βρύση αργά μετά από μακρά περίοδο αχρησίας.

- Η πίεση του αέρα στον σωλήνα παροχής νερού ή στον αγωγό νερού μπορεί να προκαλέσει ζημιά σε κάποιο εξάρτημα του προϊόντος ή διαρροή νερού.

Εάν προκύψει σφάλμα άντλησης νερού ενώ το πλυντήριο βρίσκεται σε λειτουργία, δείτε μήπως υπάρχει κάποιο πρόβλημα με την άντληση νερού.

- Εάν το πλυντήριο πλημμυρίζει λόγω κάποιου προβλήματος με την άντληση νερού και το χρησιμοποιήσετε, ενδέχεται να προκληθεί ηλεκτροπληξία ή πυρκαγιά λόγω διαρροής ρεύματος.

Τοποθετείτε καλά τα ρούχα μέσα στο πλυντήριο, έτσι ώστε να μην πιαστεί κάποιο από αυτά στην πόρτα.

- Εάν κάποιο ρούχο πιαστεί στην πόρτα, ενδέχεται να προκληθεί ζημιά σε αυτό ή στο πλυντήριο, ή να προκληθεί διαρροή νερού.

Κλείνετε την παροχή νερού όταν το πλυντήριο δεν χρησιμοποιείται.

Βεβαιωθείτε ότι οι βίδες στο εξάρτημα σύνδεσης του σωλήνα παροχής νερού είναι καλά σφιγμένες.

- Διαφορετικά, ενδέχεται να προκληθούν υλικές ζημιές ή τραυματισμός.

Φροντίστε να μην υπάρχουν ξένες ουσίες (π.χ. σκουπιδάκια, κλωστές, τρίχες κ.λπ.) στην ελαστική τσιμούχα και στο τζάμι της μπροστινής πόρτας.

- Εάν κάποια ξένη ουσία πιαστεί στην πόρτα ή εάν η πόρτα δεν κλείσει εντελώς, ενδέχεται να προκληθεί διαρροή νερού.

Προτού χρησιμοποιήσετε το προϊόν, ανοίξτε τη βρύση νερού και ελέγξτε ότι το εξάρτημα σύνδεσης του σωλήνα παροχής νερού είναι καλά σφιγμένο και ότι δεν υπάρχει διαρροή νερού.

- Εάν οι βίδες στο εξάρτημα σύνδεσης του σωλήνα παροχής νερού δεν είναι καλά σφιγμένες, μπορεί να προκληθεί διαρροή νερού.

Το προϊόν που αγοράσατε έχει σχεδιαστεί αποκλειστικά για οικιακή χρήση.

Η χρήση του προϊόντος για επαγγελματικούς σκοπούς θεωρείται κακή χρήση του προϊόντος. Σε αυτή την περίπτωση, το προϊόν δεν θα καλύπτεται από την τυπική εγγύηση που παρέχει η Samsung και δεν μπορεί να αποδοθεί καμία ευθύνη στη Samsung για βλάβες ή ζημιές που προκύπτουν από την εν λόγω κακή χρήση.

Μην στέκεστε όρθιοι επάνω στη συσκευή και μην τοποθετείτε αντικείμενα (όπως άπλυτα ρούχα, αναμμένα κεριά, αναμμένα τσιγάρα, πιάτα, χημικά, μεταλλικά αντικείμενα κ.λπ.) επάνω στη συσκευή.

- Αυτό μπορεί να προκαλέσει ηλεκτροπληξία, πυρκαγιά, προβλήματα με το προϊόν ή τραυματισμό.

Μην ψεκάζετε πτητικά υλικά όπως εντομοκτόνο πάνω στην επιφάνεια της συσκευής.

- Εκτός του ότι είναι επιβλαβή για τον άνθρωπο, ενδέχεται επίσης να προκληθεί ηλεκτροπληξία, πυρκαγιά ή πρόβλημα με το προϊόν.

Μην τοποθετείτε αντικείμενα που παράγουν ηλεκτρομαγνητικά πεδία κοντά στο πλυντήριο.

- Αυτό μπορεί να προκαλέσει τραυματισμό λόγω δυσλειτουργίας.



Πληροφορίες ασφαλείας

Το νερό που αντλείται κατά τη διάρκεια της πλύσης σε υψηλή θερμοκρασία ή του κύκλου στεγνώματος είναι καυτό. Μην αγγίζετε το νερό.

- Αυτό μπορεί να προκαλέσει εγκαύματα ή τραυματισμό.

Μην πλένετε, μην στύβετε και μην στεγνώνετε αδιάβροχα καθίσματα, χαλάκια ή ρούχα (*), εκτός εάν η συσκευή σας διαθέτει ειδικό κύκλο για το πλύσιμο αυτών των ειδών.

(*): Μάλλινα κλινοσκεπάσματα, καλύμματα βροχής, γιλέκα ψαρέματος, παντελόνια του σκι, σλίπινγκ μπαγκ, καλύμματα για πάνες, αθλητικές φόρμες και καλύμματα για ποδήλατα, μηχανές και αυτοκίνητα κ.λπ.

- Μην πλένετε παχιά ή σκληρά χαλάκια, ακόμη κι αν υπάρχει το σύμβολο του πλυντηρίου στην ετικέτα φροντίδας. Ενδέχεται να προκληθεί τραυματισμός ή ζημιά στο πλυντήριο, στους τοίχους, στο δάπεδο ή στα ρούχα λόγω μη φυσιολογικών δονήσεων.
- Μην πλένετε χαλάκια ή ταπέτα εισόδου με υπόστρωμα από λάστιχο. Το υπόστρωμα από λάστιχο ενδέχεται να αποσπαστεί και να κολλήσει στον κάδο, προκαλώντας βλάβη όπως σφάλμα κατά την άντληση.

Μην θέτετε το πλυντήριο σε λειτουργία όταν το συρτάρι απορρυπαντικού δεν βρίσκεται στη θέση του.

- Ενδέχεται να προκληθεί ηλεκτροπληξία ή τραυματισμός λόγω διαρροής νερού.

Μην αγγίζετε το εσωτερικό του κάδου κατά τη διάρκεια ή αμέσως μετά το στέγνωμα, καθώς θα είναι καυτό.

- Ενδέχεται να προκληθούν εγκαύματα.

Το τζάμι της πόρτας θερμαίνεται κατά τη διάρκεια του πλυσίματος και του στεγνώματος. Για αυτόν τον λόγο, μην αγγίζετε το τζάμι της πόρτας.

Επίσης, μην επιτρέπετε σε παιδιά να παίζουν κοντά στο πλυντήριο ή να αγγίζουν το τζάμι της πόρτας.

- Ενδέχεται να προκληθούν εγκαύματα.

Μην βάζετε το χέρι σας μέσα στο συρτάρι απορρυπαντικού.

- Αυτό μπορεί να προκαλέσει τραυματισμό καθώς το χέρι σας μπορεί να πιαστεί στη διάταξη εισαγωγής απορρυπαντικού.
- Ο οδηγός υγρού απορρυπαντικού (μόνο για όσα μοντέλα υπάρχει αυτή η δυνατότητα) δεν χρησιμοποιείται για απορρυπαντικό σε σκόνη. Αφαιρέστε τον οδηγό όταν χρησιμοποιείτε απορρυπαντικό σε σκόνη.

Μην βάζετε άλλα αντικείμενα (όπως παπούτσια, υπολείμματα τροφών, ζώα) εκτός από τα άπλυτα ρούχα μέσα στο πλυντήριο.

- Αυτό μπορεί να προκαλέσει βλάβη στο πλυντήριο, ή τραυματισμό και θάνατο στην περίπτωση κατοικίδιων λόγω ανώμαλων κραδασμών.

Μην πατάτε τα κουμπιά με αιχμηρά αντικείμενα όπως καρφίτσες, μαχαίρια, νύχια, κ.λπ.

- Αυτό ίσως προκαλέσει ηλεκτροπληξία ή τραυματισμό.

Μην πλένετε ρούχα τα οποία έχουν λερωθεί με λάδια, κρέμες ή λωσιόν που συνήθως βρίσκονται σε καταστήματα καλλυντικών ή ινστιτούτα μασάζ.

- Μπορεί να προκληθεί παραμόρφωση της ελαστικής τσιμούχας και διαρροή νερού.

Μην αφήνετε στον κάδο μεταλλικά αντικείμενα, όπως παραμάνες ή καρφίτσες για τα μαλλιά, ή λευκαντικό για μεγάλο χρονικό διάστημα.

- Ενδέχεται να προκληθεί σκούριασμα του κάδου.



- Εάν αρχίσει να εμφανίζεται σκουριά πάνω στην επιφάνεια του κάδου, απλώστε ένα (ουδέτερο) καθαριστικό επάνω στην επιφάνεια και χρησιμοποιήστε ένα σφουγγάρι για να την καθαρίσετε. Ποτέ μην χρησιμοποιείτε μεταλλική βούρτσα.

Μην χρησιμοποιείτε απορρυπαντικό στεγνού καθαρίσματος απευθείας πάνω στα ρούχα και μην πλένετε, ξεπλένετε ή στεγνώνετε ρούχα που έχουν ποτιστεί με απορρυπαντικό στεγνού καθαρίσματος.

- Ενδέχεται να προκληθεί αυτανάφλεξη ή ανάφλεξη λόγω της θερμότητας που δημιουργείται από την οξείδωση του λαδιού.

Μην χρησιμοποιείτε νερό από συσκευές ψύξης/θέρμανσης νερού.

- Ενδέχεται να προκληθούν προβλήματα στο πλυντήριο.

Μην χρησιμοποιείτε φυσικό σαπούνι χεριών για το πλυντήριο.

- Εάν ξεραθεί και συσσωρευτεί μέσα στο πλυντήριο, ενδέχεται να προκληθούν προβλήματα με το προϊόν, αποχρωματισμός, σκουριά ή δυσάρεστες οσμές.

Τοποθετείτε τις κάλτσες και τα σουτιέν σε δίχτυ πλυντηρίου και πλένετέ τα μαζί με τα υπόλοιπα ρούχα.

Μην πλένετε αντικείμενα μεγάλου μεγέθους όπως κλινοσκεπάσματα μέσα στο δίχτυ πλύσης.

- Διαφορετικά, ενδέχεται να προκληθεί τραυματισμός λόγω μη φυσιολογικών δονήσεων.

Μην χρησιμοποιείτε σκληρυμένο απορρυπαντικό.

- Εάν συσσωρευτεί μέσα στο πλυντήριο, μπορεί να προκληθεί διαρροή νερού.

Βεβαιωθείτε ότι οι τσέπες όλων των ρούχων που θα πλυθούν είναι άδειες.

- Σκληρά, αιχμηρά αντικείμενα, όπως νομίσματα, παραμάνες, νύχια, βίδες ή πέτρες μπορούν να προκαλέσουν εκτεταμένη φθορά στη συσκευή.

Μην πλένετε ρούχα με μεγάλες αγκράφες, κουμπιά ή άλλα βαριά μεταλλικά αξεσουάρ.

Ταξινομήστε τα ρούχα με βάση το χρώμα και το βαθμό που ξεβάφουν και επιλέξτε τον συνιστώμενο κύκλο, τη θερμοκρασία νερού και τις πρόσθετες λειτουργίες.

- Ενδέχεται να προκληθεί αποχρωματισμός ή ζημιά στο ύφασμα.

Όταν κλείνετε την πόρτα, προσέξτε ώστε να μην πιαστούν δάχτυλα παιδιών.

- Διαφορετικά, ενδέχεται να προκληθεί τραυματισμός.

Προς αποφυγή οσμών και μούχλας, αφήνετε την πόρτα ανοιχτή ύστερα από τον κύκλο πλύσης για να στεγνώσει ο κάδος.

Προς αποφυγή συσσώρευσης αλάτων, αφήνετε το συρτάρι απορρυπαντικού ανοιχτό ύστερα από τον κύκλο πλύσης για να στεγνώνει το εσωτερικό του.

Σημαντικές προειδοποιήσεις για το καθάρισμα

ΠΡΟΕΙΔΟΠΟΙΗΣΗ

Μην καθαρίζετε τη συσκευή ψεκάζοντας νερό απευθείας επάνω της.

Μην χρησιμοποιείτε ισχυρό όξινο καθαριστικό.



Πληροφορίες ασφαλείας

Μην χρησιμοποιείτε βενζόλη, νέφτι, ή οινόπνευμα για να καθαρίσετε τη συσκευή.

- Ενδέχεται να προκληθεί αποχρωματισμός, παραμόρφωση, ζημιά, ηλεκτροπληξία ή πυρκαγιά.

Πριν καθαρίσετε ή κάνετε κάποια συντήρηση, βγάλτε το βύσμα της συσκευής από την πρίζα.

- Σε αντίθετη περίπτωση μπορεί να προκληθεί ηλεκτροπληξία ή πυρκαγιά.

Οδηγίες σχετικά με τα Απορρίμματα Ηλεκτρικού και Ηλεκτρονικού Εξοπλισμού (WEEE)

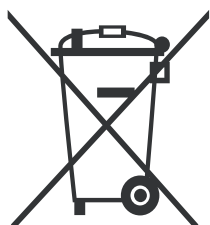

Σωστή Απόρριψη αυτού του Προϊόντος (Απόβλητα Ηλεκτρικού & Ηλεκτρονικού Εξοπλισμού)

(Ισχύει σε χώρες με ξεχωριστά συστήματα συλλογής)

Αυτό το σήμα που εμφανίζεται επάνω στο προϊόν, στα εξαρτήματά του ή στα εγχειρίδια που το συνοδεύουν, υποδεικνύει ότι το προϊόν και τα ηλεκτρονικά του εξαρτήματα (π.χ. φορτιστής, ακουστικά, καλώδιο USB) δεν θα πρέπει να ρίπτονται μαζί με τα υπόλοιπα οικιακά απορρίμματα μετά το τέλος του κύκλου ζωής τους. Προκειμένου να αποφευχθούν ενδεχόμενες βλαβερές συνέπειες στο περιβάλλον ή την υγεία εξαιτίας της ανεξέλεγκτης διάθεσης απορριμμάτων, σας παρακαλούμε να διαχωρίσετε αυτά τα προϊόντα από άλλους τύπους απορριμμάτων και να τα ανακυκλώσετε, ώστε να βοηθήσετε στην βιώσιμη επαναχρησιμοποίηση των υλικών πόρων.

Οι οικιακοί χρήστες θα πρέπει να έλθουν σε επικοινωνία είτε με το κατάστημα απ' όπου αγόρασαν αυτό το προϊόν, είτε με τις κατά τόπους υπηρεσίες, προκειμένου να πληροφορηθούν τις λεπτομέρειες σχετικά με τον τόπο και τον τρόπο με τον οποίο μπορούν να δώσουν αυτά τα προϊόντα για ασφαλή προς το περιβάλλον ανακύκλωση. Οι επιχειρήσεις-χρήστες θα πρέπει να έλθουν σε επαφή με τον προμηθευτή τους και να ελέγξουν τους όρους και τις προϋποθέσεις του συμβολαίου αγοράς. Αυτό το προϊόν και τα ηλεκτρονικά του εξαρτήματα δεν θα πρέπει να αναμειγνύονται με άλλα συνηθισμένα απορρίμματα προς διάθεση.

Για πληροφορίες σχετικά με τις δεσμεύσεις της Samsung αναφορικά με την προστασία του περιβάλλοντος και τις κανονιστικές υποχρεώσεις που αφορούν τα προϊόντα π.χ. REACH, WEEE ή τις μπαταρίες, επισκεφθείτε τη σελίδα μας για τη βιώσιμη ανάπτυξη που είναι διαθέσιμη μέσω της διαδικτυακής τοποθεσίας www.samsung.com

Ecodesign

Για λεπτομερείς οδηγίες σχετικά με την εγκατάσταση και τον καθαρισμό του πλυντηρίου, καθώς και πληροφορίες οικολογικού σχεδιασμού σύμφωνα με τον Κανονισμό (ΕΕ) 2019/2023, επισκεφθείτε τη διαδικτυακή τοποθεσία της Samsung (<http://www.samsung.com>), μεταβείτε στην ενότητα Υποστήριξη > Αρχική σελίδα υποστήριξης και, στη συνέχεια, εισαγάγετε το όνομα του μοντέλου.



Εγκατάσταση

Φροντίστε ώστε το άτομο που θα εγκαταστήσει το πλυντήριο να ακολουθήσει πιστά αυτές τις οδηγίες, προκειμένου το νέο σας πλυντήριο να λειτουργεί σωστά και να μην κινδυνεύετε να τραυματιστείτε κάθε φορά που βάζετε τα ρούχα σας για πλύσιμο.

Τι περιλαμβάνεται

Βεβαιωθείτε ότι όλα τα εξαρτήματα περιλαμβάνονται μέσα στη συσκευασία του προϊόντος. Αν προκύψει κάποιο πρόβλημα με το πλυντήριο ρούχων ή τα εξαρτήματα, αποταθείτε στο κέντρο εξυπηρέτησης πελατών Samsung στην περιοχή σας ή με το κατάστημα όπου έγινε η αγορά.

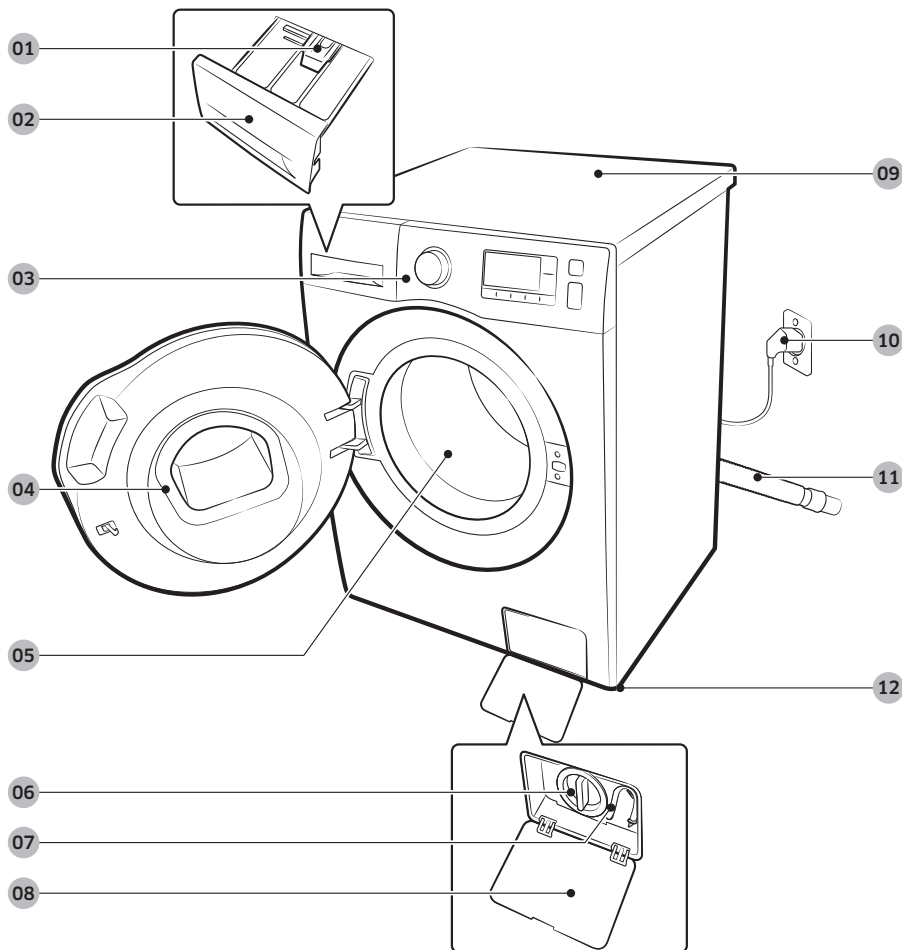

01 Μοχλός απασφάλισης

02 Συρτάρι απορρυπαντικού

03 Πίνακας ελέγχου

04 Πόρτα

05 Κάδος

06 Φίλτρο υπολειμμάτων

07 Σωλήνας επείγουσας άντλησης

08 Κάλυμμα φίλτρου

09 Επιφάνεια εργασίας

10 Βύσμα τροφοδοσίας

11 Σωλήνας άντλησης

12 Ρυθμιζόμενα πόδια

Εγκατάσταση



Κλειδί σύσφιξης



Τάπες μπουλονιών

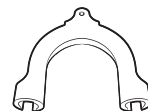

Οδηγός σωλήνα

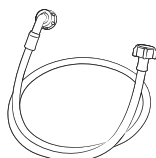

Σωλήνας παροχής κρύου νερού

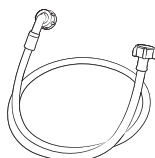

Σωλήνας παροχής ζεστού νερού

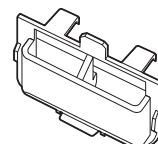

Θήκη υγρού απορρυπαντικού

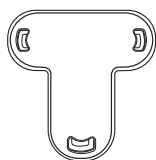

Στερεωτής καλύμματος



Αντιλιοθητικές βάσεις

ΣΗΜΕΙΩΣΗ

- Τάπες μπουλονιών : Ο αριθμός των πωμάτων για βίδες που παρέχονται (3 έως 6) εξαρτάται από το μοντέλο.
- Σωλήνας παροχής ζεστού νερού: Μόνο για συγκεκριμένα μοντέλα.
- Θήκη υγρού απορρυπαντικού: Μόνο για συγκεκριμένα μοντέλα.

Απαιτήσεις εγκατάστασης

Παροχή ηλεκτρικού ρεύματος και γείωση

- Ασφάλεια ή ασφαλειοδιακόπτη AC 220-240 V / 50 Hz
- Χρησιμοποιήστε χωριστό κύκλωμα τροφοδοσίας μόνο για το πλυντήριο

Για να εξασφαλιστεί η κατάλληλη γείωση, το πλυντήριο ρούχων συνοδεύεται από καλώδιο ρεύματος που διαθέτει τριπολικό φως με γείωση για χρήση σε κατάλληλα εγκατεστημένη και γειωμένη πρίζα.

Αν έχετε απορίες για τη γείωση, συμβουλευτείτε αδειούχο ηλεκτρολόγο ή τεχνικό σέρβις.

Μην προβείτε σε μετατροπές του συνοδευτικού φως. Αν δεν μπαίνει στην πρίζα, καλέστε αδειούχο ηλεκτρολόγο και εγκαταστήστε την κατάλληλη πρίζα.

ΠΡΟΕΙΔΟΠΟΙΗΣΗ

- ΜΗΝ χρησιμοποιείτε καλώδιο προέκτασης.
- Να χρησιμοποιείτε μόνο το καλώδιο ρεύματος που παρέχεται με το πλυντήριό σας.
- ΜΗ συνδέετε το καλώδιο γείωσης με γραμμές αποχέτευσης από πλαστικό, γραμμές παροχής φυσικού αερίου ή σωλήνες ζεστού νερού.
- Σε περίπτωση εσφαλμένης σύνδεσης των αγωγών γείωσης, υπάρχει κίνδυνος ηλεκτροπληξίας.

Παροχή νερού

Η κατάλληλη πίεση νερού για το συγκεκριμένο πλυντήριο ρούχων κυμαίνεται μεταξύ 50 kPa και 1000 kPa. Με πίεση νερού κάτω των 50 kPa ενδεχομένως να μην κλείνει εντελώς η βαλβίδα νερού.

Διαφορετικά, μπορεί να χρειάζεται περισσότερος χρόνος για να γεμίσει ο κάδος, με αποτέλεσμα το πλυντήριο να τεθεί εκτός λειτουργίας. Οι παροχές νερού πρέπει να βρίσκονται εντός 120 εκ. από την πίσω πλευρά του πλυντηρίου ούτως ώστε οι παρεχόμενοι σωλήνες εισαγωγής νερού να φτάνουν το πλυντήριο.

Για να μειωθεί ο κίνδυνος διαρροών:

- Φροντίστε ούτως ώστε οι βρύσες να είναι εύκολα προσβάσιμες.
- Κλείνετε τις βρύσες όταν το πλυντήριο είναι εκτός λειτουργίας.
- Ελέγχετε τακτικά ότι δεν υπάρχουν διαρροές στα σημεία εφαρμογής των σωλήνων εισόδου νερού.

ΠΡΟΣΟΧΗ

Πριν χρησιμοποιήσετε το πλυντήριό σας για πρώτη φορά, ελέγξτε όλες τις συνδέσεις ανάμεσα στις βαλβίδες νερού και τις βρύσες για τυχόν διαρροές.

Αντληση

Η Samsung συνιστά ο σωλήνας υδροληψίας να βρίσκεται σε ύψος 60-90 εκ. Για τη σύνδεση του σωλήνα αποστράγγισης με τον σωλήνα υδροληψίας θα πρέπει να χρησιμοποιείται κολλάρο σύσφιξης και ο σωλήνας υδροληψίας θα πρέπει να καλύπτει πλήρως το σωλήνα αποστράγγισης.



Εγκατάσταση

Δάπεδο

Για βέλτιστη απόδοση, το πλυντήριο σας πρέπει να εγκατασταθεί σε σταθερό δάπεδο. Ενδέχεται να χρειαστεί ενίσχυση των ξύλινων πατωμάτων για την ελαχιστοποίηση των δονήσεων και/ή των μη ισορροπημένων φορτίων. Οι μοκέτες και οι επιφάνειες με μαλακή επίστρωση αποτελούν παράγοντες που συμβάλλουν στις δονήσεις και αυξάνουν την τάση του πλυντηρίου να κινείται ελαφρώς κατά τη διάρκεια του κύκλου στυψίματος.



ΠΡΟΣΟΧΗ

Μην εγκαθιστάτε ποτέ το πλυντήριο σε πλατφόρμα ή σε επιφάνεια που δεν στηρίζεται καλά.

Θερμοκρασία νερού

Μην εγκαθιστάτε το πλυντήριο σε χώρους όπου το νερό μπορεί να παγώνει, διότι το πλυντήριο πάντα διατηρεί κάποια ποσότητα νερού μέσα στις βαλβίδες νερού, τις αντλίες ή/και τους σωλήνες. Το παγωμένο νερό που παραμένει μέσα στα εξαρτήματα σύνδεσης μπορεί να προκαλέσει βλάβη στους ιμάντες, την αντλία και τα λοιπά εξαρτήματα του πλυντηρίου ρούχων.

Εγκατάσταση σε εσοχές ή ντουλάπια

Ελάχιστο διάκενο για ομαλή λειτουργία:

Στα πλαϊνά	25 χλστ.	Στο πίσω μέρος	50 χλστ.
Στο επάνω μέρος	25 χλστ.	Στο μπροστινό μέρος	550 mm

Εάν το πλυντήριο εγκατασταθεί μαζί με στεγνωτήριο, το μπροστινό μέρος της εσοχής ή του ντουλαπιού πρέπει να διαθέτει τουλάχιστον 550 χλστ. μη φρασσόμενου ανοίγματος. Το πλυντήριο σας μόνο του δεν απαιτεί συγκεκριμένο άνοιγμα.



Εγκατάσταση βήμα-βήμα

ΒΗΜΑ 1 - Επιλέξτε θέση

Απαιτήσεις θέσεις:

- Στερεή, επίπεδη επιφάνεια χωρίς μοκέτα ή δάπεδο που ενδέχεται να εμποδίζει τον εξαερισμό
- Δεν εκτίθεται άμεσα στο ηλιακό φως
- Επαρκής χώρος για εξαερισμός και καλωδίωση
- Η θερμοκρασία χώρου πρέπει να είναι πάντα υψηλότερη από το σημείο πήξης (0 °C)
- Δεν είναι κοντά σε πηγές θερμότητας

ΒΗΜΑ 2 - Αφαιρέστε τα μπουλόνια μεταφοράς

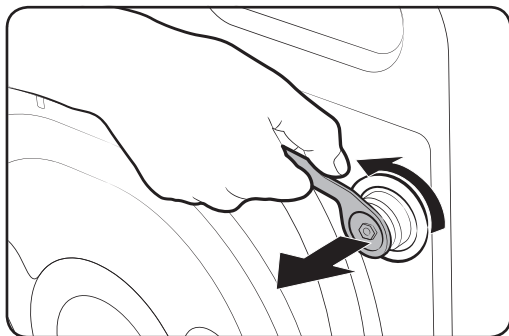

Αφαιρέστε όλα τα υλικά συσκευασίας του προϊόντος και αφαιρέστε τα μπουλόνια μεταφοράς.

1. Ξεσφίξτε τα μπουλόνια μεταφοράς στην πίσω πλευρά του πλυντηρίου με το συνοδευτικό κλειδί.

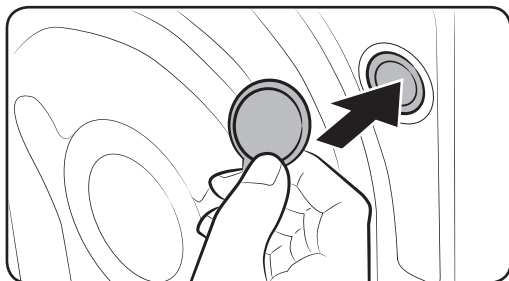

2. Καλύψτε τις οπές με τις παρεχόμενες πλαστικές τάπες μπουλονιών. Φυλάξτε τα μπουλόνια μεταφοράς για μελλοντική χρήση.

ΠΡΟΕΙΔΟΠΟΙΗΣΗ

Τα υλικά συσκευασίας μπορεί να είναι επικίνδυνα για τα παιδιά. Όλα τα υλικά συσκευασίας (πλαστικές σακούλες, υλικά από πολυστυρένιο κλπ.) πρέπει να πεταχτούν σε χώρο όπου δεν έχουν πρόσβαση τα παιδιά.

Εγκατάσταση

ΒΗΜΑ 3 - Τοποθέτηση των αντιολισθητικών βάσεων

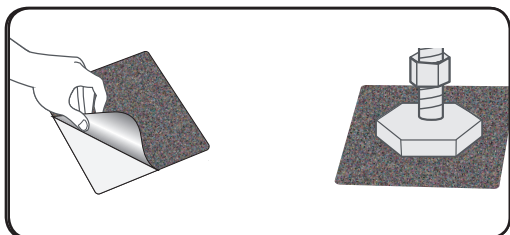

1. Καθαρίστε πολύ καλά από την κάτω πλευρά τα ρυθμιζόμενα πόδια και σκουπίστε τυχόν σκόνες και λάδια.
2. Σημαδέψτε τα σημεία των ρυθμιζόμενων μπροστινών ποδιών του πλυντηρίου ρούχων όπου θα πρέπει να τοποθετηθούν οι αντιολισθητικές βάσεις.
3. Τοποθετήστε την αντιολισθητική βάση γέροντας ή μετακινώντας το πλυντήριο ρούχων. Για να τοποθετήσετε τη βάση, αφαιρέστε την πλαστική της μεμβράνη και κολλήστε την αυτοκόλλητη πλευρά στο δάπεδο έτσι ώστε η ανάγλυφη επιφάνεια να κοιτάζει προς τα πάνω. Δεν πρέπει να κολλήσετε την αυτοκόλλητη πλευρά της βάσης στο ρυθμιζόμενο πόδι.
4. Αφού τοποθετήσετε το πλυντήριο ρούχων και την αντιολισθητική βάση, ελέγξτε ξανά αν τα ρυθμιζόμενα πόδια είναι ασφαλισμένα.

ΒΗΜΑ 4 - Ρυθμίστε τα πόδια ευθυγράμμισης

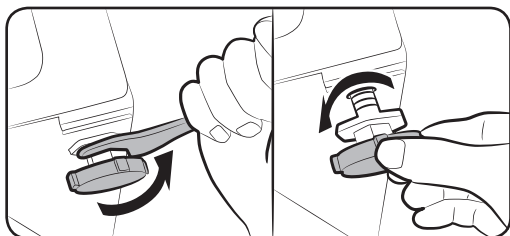

1. Σύρετε το πλυντήριο στη θέση του χωρίς απότομες κινήσεις. Η υπερβολική δύναμη μπορεί να προκαλέσει βλάβη στα πόδια ευθυγράμμισης.
2. Ευθυγραμμίστε το πλυντήριο ρούχων ρυθμίζοντας τα πόδια ευθυγράμμισης με το χέρι.
3. Όταν ολοκληρωθεί η ευθυγράμμιση, σφίξτε τα παξιμάδια με το κλειδί.

ΒΗΜΑ 5 - Συνδέστε το σωλήνα νερού

Ο παρεχόμενος σωλήνας παροχής νερού μπορεί να διαφέρει ανάλογα με το μοντέλο. Ακολουθήστε τις οδηγίες σύμφωνα με τον παρεχόμενο σωλήνα παροχής νερού.

Σύνδεση σε βρύση με σπείρωμα

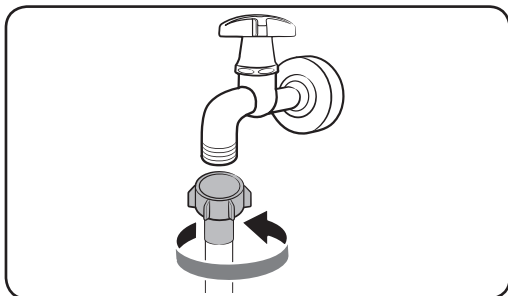

1. Συνδέστε τον σωλήνα παροχής νερού στη βρύση και μετά στρέψτε τον σύνδεσμο δεξιόστροφα, όπως εικονίζεται.

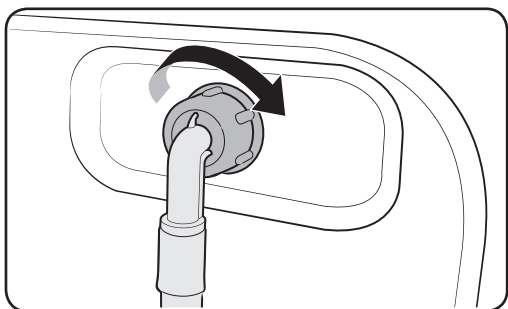

2. Συνδέστε το άλλο άκρο του σωλήνα παροχής νερού στη βαλβίδα εισαγωγής, στην πίσω πλευρά του πλυντηρίου. Στρέψτε το σωλήνα δεξιόστροφα για να τον σφίξετε.

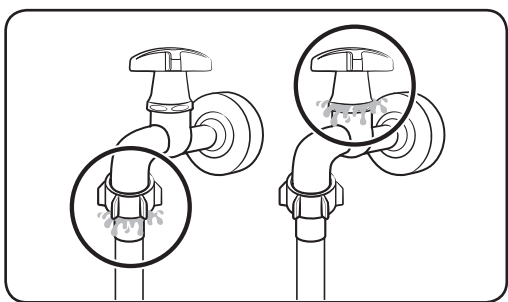

3. Ανοίξτε την παροχή νερού και ελέγξτε αν υπάρχει διαρροή στα σημεία σύνδεσης. Εάν υπάρχει διαρροή νερού, επαναλάβετε τα παραπάνω βήματα.

ΠΡΟΕΙΔΟΠΟΙΗΣΗ

Αν υπάρχει διαρροή νερού, διακόψτε τη λειτουργία του πλυντηρίου και αποσυνδέστε το από την ηλεκτρική παροχή. Στη συνέχεια, επικοινωνήστε με το κέντρο σέρβις της Samsung σε περίπτωση διαρροής από τον σωλήνα παροχής νερού ή επικοινωνήστε με έναν υδραυλικό σε περίπτωση διαρροής από τη βρύση. Διαφορετικά, με τη διαρροή μπορεί να προκληθεί ηλεκτροπληξία.

Εγκατάσταση

ΠΡΟΣΟΧΗ

Μην τεντώνετε υπερβολικά το σωλήνα παροχής νερού. Αν ο σωλήνας είναι πολύ κοντός, αντικαταστήστε τον με μεγαλύτερο σωλήνα υψηλής πίεσης.

Σύνδεση σε βρύση χωρίς σπείρωμα

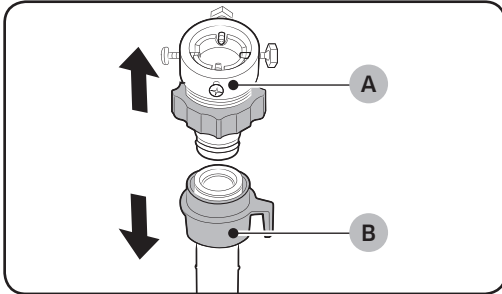

1. Αφαιρέστε το σύνδεσμο (A) από το σωλήνα παροχής νερού (B).

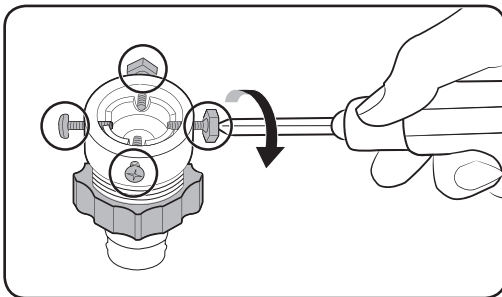

2. Για να ξεσφίξετε τις τέσσερις βίδες του συνδέσμου χρησιμοποιήστε σταυροκατσάβιδο.

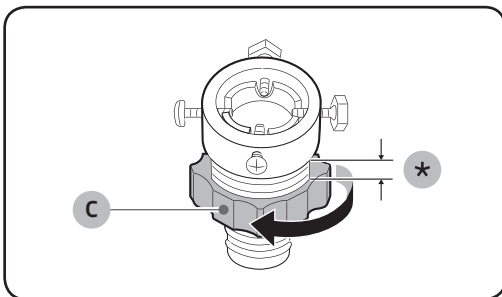

3. Πιάστε το σύνδεσμο και στρέψτε το εξάρτημα (C) κατά τη φορά του βέλους για να το ξεσφίξετε κατά 5 χλστ. (*).

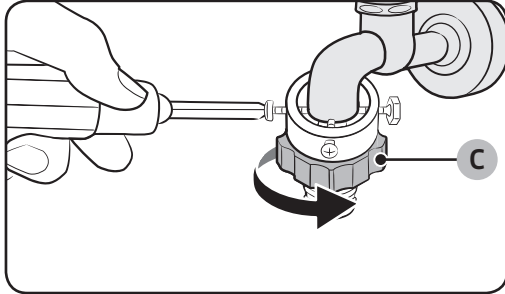

4. Εισάγετε τον προσαρμογέα στη βρύση και μετά σφίξτε τις βίδες ενώ ανασηκώνετε τον προσαρμογέα.
5. Στρέψτε το εξάρτημα (C) κατά τη φορά του βέλους για να το σφίξετε.

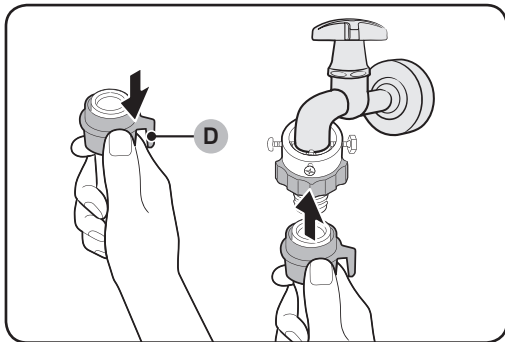

6. Ενώ κατεβάζετε το εξάρτημα (D) στον σωλήνα παροχής νερού, συνδέστε τον σωλήνα παροχής νερού στον προσαρμογέα. Μετά, αποδεσμεύστε το εξάρτημα (D). Ο σωλήνας κουμπώνει στο σύνδεσμο με έναν χαρακτηριστικό ήχο.

7. Για να ολοκληρώσετε τη σύνδεση του σωλήνα παροχής νερού, ανατρέξτε στα σημεία 2 και 3 στην ενότητα "Σύνδεση σε βρύση με σπείρωμα".

ΣΗΜΕΙΩΣΗ

- Αφού συνδέσετε το σωλήνα παροχής νερού στο σύνδεσμο, βεβαιωθείτε ότι έχει συνδεθεί σωστά τραβώντας το σωλήνα παροχής νερού προς τα κάτω.
- Χρησιμοποιήστε κάποια από τις βρύσες του εμπορίου. Αν η βρύση είναι τετράγωνη ή πολύ μεγάλη, αφαιρέστε το δακτύλιο προτού εισαγάγετε τη βρύση μέσα στο σύνδεσμο.

Εγκατάσταση

Για μοντέλα που διαθέτουν πρόσθετη βαλβίδα εισαγωγής ζεστού νερού:

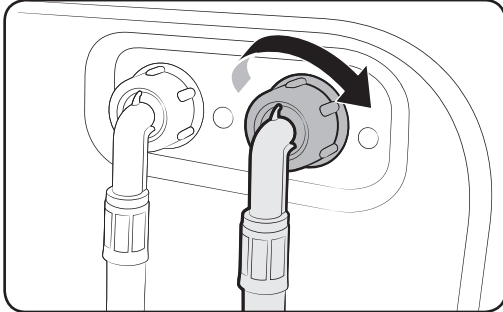

1. Συνδέστε το κόκκινο άκρο του σωλήνα παροχής ζεστού νερού στη βαλβίδα εισαγωγής ζεστού νερού, στην πίσω πλευρά του πλυντηρίου.
2. Συνδέστε το άλλο άκρο του σωλήνα παροχής ζεστού νερού στην παροχή ζεστού νερού.

Σωλήνας με σύστημα aqua stop (μόνο για τα κατάλληλα μοντέλα)

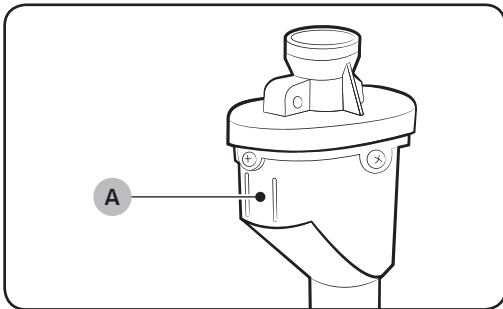

Ο σωλήνας με σύστημα aqua stop ειδοποιεί τους χρήστες όταν υπάρχει κίνδυνος διαρροών νερού. Σε περίπτωση διαρροής ανιχνεύει τη ροή του νερού και αποκτά κόκκινο χρώμα στην κεντρική ένδειξη (A).

ΣΗΜΕΙΩΣΗ

Το άκρο του σωλήνα διακοπής νερού πρέπει να είναι τοποθετημένο στη βρύση νερού και όχι στο πλυντήριο.

ΒΗΜΑ 6 - Τοποθετήστε το σωλήνα άντλησης

Ο σωλήνας άντλησης μπορεί να τοποθετηθεί με τους εξής τρεις τρόπους:

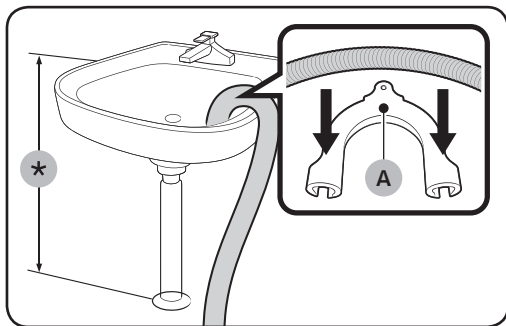

Πάνω από το χείλος ενός νιπτήρα

Ο σωλήνας άντλησης πρέπει να τοποθετηθεί σε ύψος μεταξύ 60 και 90 εκ. Για να διατηρήσετε την κλίση του στομίου του σωλήνα άντλησης, χρησιμοποιήστε τον **πλαστικό οδηγό του σωλήνα (A)** που περιέχεται στη συσκευασία. Για να διασφαλίσετε την ομαλή άντληση στερεώστε τον οδηγό με άγκιστρο στον τοίχο.

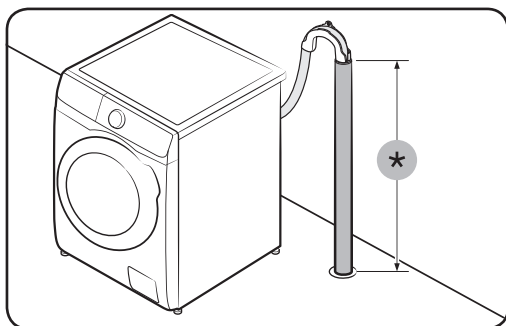

Σε σωλήνα άντλησης

Ο σωλήνας αποχέτευσης θα πρέπει να βρίσκεται σε ύψος μεταξύ 60 και 90 εκ. (*). Συνιστούμε τη χρήση κατακόρυφου σωλήνα με ύψος 65 εκ.

- Για να βεβαιωθείτε ότι ο σωλήνα αποστράγγισης θα παραμείνει στη θέση του, χρησιμοποιήστε τον παρεχόμενο πλαστικό οδηγό σωλήνα (βλ. την εικόνα).
- Για να εμποδίσετε τον σιφονισμό της ροής νερού κατά την αποστράγγιση, πρέπει να εισάγετε τον σωλήνα αποστράγγισης 15 εκατοστά μέσα στον αγωγό αποχέτευσης.
- Για να εμποδίσετε την ελεύθερη μετακίνηση του σωλήνα αποστράγγισης, στερεώστε τον οδηγό σωλήνα στον τοίχο.

Απαιτήσεις σωλήνα υδροληψίας:

- Ελάχιστη διάμετρος 5 εκ
- Ελάχιστη χωρητικότητα απαγωγής 60 λίτρα το λεπτό

Εγκατάσταση

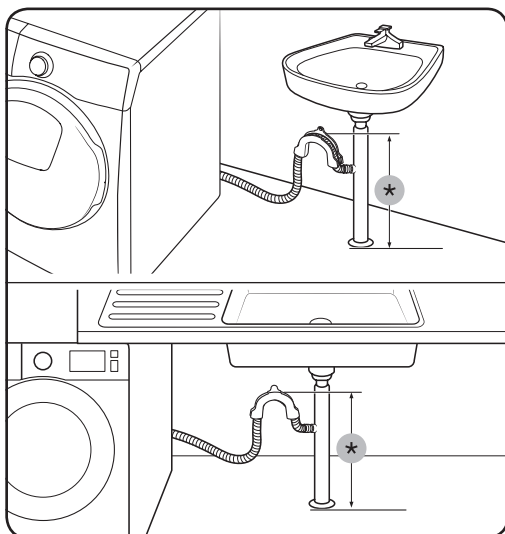

Σε μια διακλάδωση του σωλήνα αποχέτευσης του νιπτήρα

Η διακλάδωση του σωλήνα αποχέτευσης πρέπει να βρίσκεται επάνω από το σιφόνι του νιπτήρα, ώστε το άκρο του σωλήνα να βρίσκεται τουλάχιστον 24 ίντσες (60 εκ.) επάνω από το δάπεδο.

(*) : 24 ίντσες (60 εκ.)

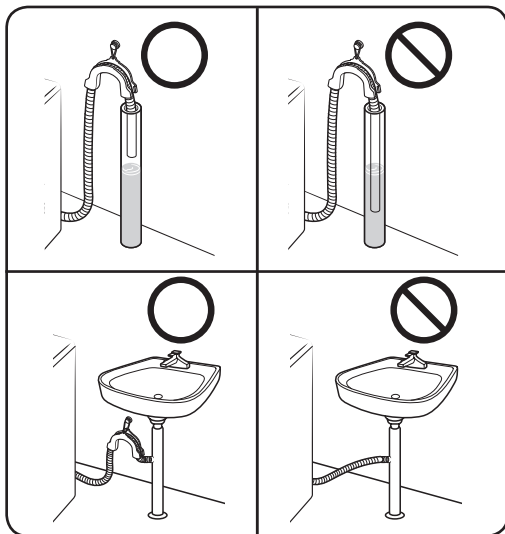

⚠ ΠΡΟΣΟΧΗ

Μην τοποθετείτε τον σωλήνα αποστράγγισης σε χώρους με λιμνάζοντα ύδατα ή στάσιμο νερό. Το νερό μπορεί να εισρεύσει πίσω στο πλυντήριο.

ΒΗΜΑ 7 - Ενεργοποίηση

Συνδέστε το καλώδιο ρεύματος σε πρίζα που έχει τη σωστή ονομαστική τιμή τάσης, διαθέτει γείωση και η οποία προστατεύεται με ασφάλεια ή διακόπτη κυκλώματος. Μετά, πατήστε το κουμπί **Λειτουργία** για να ενεργοποιήσετε το πλυντήριο.

Προετοιμασία

Αρχικές ρυθμίσεις

Εκτελέστε Βαθμονόμηση (συνιστάται)

Το Calibration (Βαθμονόμηση) διασφαλίζει τον ακριβή υπολογισμό του βάρους στο πλυντήριο. Βεβαιωθείτε ότι ο κάδος είναι άδειος, προτού εκτελέσετε το Calibration (Βαθμονόμηση).

1. Απενεργοποιήστε και μετά ενεργοποιήστε το πλυντήριο ρούχων.
2. Κρατήστε πατημένα ταυτόχρονα τα κουμπιά **Θερμοκρασία** και **Καθυστέρηση Έναρξης** για 3 δευτερόλεπτα για να περάσετε σε λειτουργία Βαθμονόμησης. Εμφανίζεται το μήνυμα "CB".
3. Πατήστε το κουμπί **Εκκίνηση/Παύση** για να εκτελέσετε το πρόγραμμα Βαθμονόμησης.
4. Ο κάδος θα περιστρέφεται δεξιόστροφα και αριστερόστροφα για 3 λεπτά περίπου.
5. Όταν ολοκληρωθεί το πρόγραμμα, εμφανίζεται η ένδειξη "0" στην οθόνη και το πλυντήριο ρούχων θα απενεργοποιηθεί αυτόματα.
6. Το πλυντήριο είναι πλέον έτοιμο για χρήση.

Οδηγίες πλύσης

ΒΗΜΑ 1 - Ταξινόμηση

Ταξινομήστε τα άπλυτα ρούχα σύμφωνα με τα εξής κριτήρια:

- Ετικέτα φροντίδας ρούχων: Ταξινομήστε τα ρούχα σας σε βαμβακερά, μικτά, συνθετικά, μεταξωτά, μάλλινα και ρούχα από τεχνητό μετάξι.
- Χρώμα: Ξεχωρίστε τα λευκά από τα χρωματιστά.
- Μέγεθος: Όταν μέσα στον κάδο αναμειγνύονται ρούχα διαφορετικού μεγέθους, η απόδοση της πλύσης βελτιώνεται.
- Ευαισθησία: Πλύνετε τα ευαίσθητα ρούχα χωριστά, χρησιμοποιώντας πρόγραμμα πλύσης Εύκολο Σιδέρωμα για ρούχα από αγνό, παρθένο μαλλί ή μετάξι και για τις κουρτίνες. Ελέγξτε τις ετικέτες των ρούχων.

ΣΗΜΕΙΩΣΗ

Φροντίστε να ελέγξετε την ετικέτα φροντίδας του κάθε ρούχου και να το ταξινομήσετε αναλόγως πριν αρχίσετε την πλύση.

ΒΗΜΑ 2 - Αδειάστε τις τσέπες

Αδειάστε όλες τις τσέπες των άπλυτων ρούχων

- Τα μεταλλικά αντικείμενα όπως κέρματα, καρφίτσες και πόρπες στα ρούχα μπορεί να προκαλέσουν φθορές στα υπόλοιπα ρούχα αλλά και στον κάδο.



Προετοιμασία

Τα ρούχα που έχουν κουμπιά και κεντήματα γυρίστε από την ανάποδη

- Εάν υπάρχουν ανοικτά φερμουάρ από παντελόνια και μπουφάν κατά τη διάρκεια του πλυσίματος, μπορεί να προκληθεί ζημιά στον κάδο. Πρέπει να κλείνετε και να στερεώνετε τα φερμουάρ με κλωστή.
- Τα ρούχα με μακριά κορδόνια μπορεί να πιαστούν στα υπόλοιπα ρούχα. Βεβαιωθείτε ότι έχετε δέσει τα κορδόνια πριν από την πλύση.

ΒΗΜΑ 3 - Χρησιμοποιήστε δίχτυ πλύσης

- Τα σουτιέν (που πλένονται με νερό) πρέπει να τοποθετούνται σε δίχτυ πλύσης. Τα μεταλλικά μέρη των σουτιέν ενδέχεται να τρυπήσουν και να σχίσουν τα άλλα ρούχα.
- Τα μικρά και ελαφριά ρούχα όπως οι κάλτσες, τα γάντια, τα καλσόν και τα μαντήλια ενδέχεται να πιαστούν γύρω από την πόρτα. Τοποθετήστε τα μέσα σε λεπτό δίχτυ πλυντηρίου.
- Μην πλένετε το δίχτυ μόνο του χωρίς άλλα ρούχα. Κάτι τέτοιο μπορεί να προκαλέσει μη φυσιολογικούς κραδασμούς που θα μπορούσαν να μετακινήσουν το πλυντήριο και να προκαλέσουν τραυματισμό.

ΒΗΜΑ 4 - Κάντε πρόπλυση (εφόσον χρειάζεται)

Ορίστε την επιλογή Πρόπλυση για το επιλεγμένο πρόγραμμα εφόσον τα ρούχα είναι πολύ λερωμένα. Μην χρησιμοποιείτε την επιλογή Πρόπλυση όταν το απορρυπαντικό προστίθεται με το χέρι μέσα στον κάδο.

ΒΗΜΑ 5 - Καθορίστε τη χωρητικότητα της πλύσης

Μην υπερφορτώνετε το πλυντήριο. Με την υπερφόρτωση, τα ρούχα ενδέχεται να μην πλυθούν σωστά. Για τη χωρητικότητα πλύσης που αναλογεί στον τύπο των ρούχων, δείτε τη σελίδα **37**.



ΣΗΜΕΙΩΣΗ

Όταν πλένετε κλινοσκεπάσματα ή παπλώματα, μπορεί να παραταθεί ο χρόνος πλύσης ή να μειωθεί η απόδοση συψίματος. Για κλινοσκεπάσματα ή παπλώματα, το συνιστώμενο μέγιστο πρόγραμμα συψίματος είναι 800 σ.α.λ. και η χωρητικότητα πλύσης είναι έως 2 κιλά.



ΠΡΟΣΟΧΗ

Αν τα ρούχα δεν κατανεμηθούν σωστά και εμφανιστεί ο κωδικός σφάλματος "UB", θα χρειαστεί ισοκατανομή του φορτίου. Όταν τα ρούχα δεν κατανέμονται σωστά μπορεί να μειωθεί η απόδοση του συψίματος.

ΒΗΜΑ 6 - Χρησιμοποιήστε κατάλληλο απορρυπαντικό

Το είδος του απορρυπαντικού εξαρτάται από το είδος του υφάσματος (βαμβακερά, συνθετικά, ευαίσθητα, μάλλινα), το χρώμα, τη θερμοκρασία του νερού και την ένταση των λεκέδων. Χρησιμοποιείτε πάντα απορρυπαντικό πλύσης χαμηλού αφρισμού, σχεδιασμένο για αυτόματα πλυντήρια.



ΣΗΜΕΙΩΣΗ

- Ακολουθείτε τις συστάσεις του κατασκευαστή του απορρυπαντικού σχετικά με το βάρος των ρούχων που πλένετε, την ένταση των λεκέδων και τη σκληρότητα του νερού στην περιοχή σας. Αν δεν είστε σίγουροι για τη σκληρότητα του νερού, αποταθείτε στην αρμόδια υπηρεσία ύδρευσης της περιοχής σας.
- Μη χρησιμοποιείτε απορρυπαντικό που συνήθως σκληραίνει ή στερεοποιείται. Αυτό το απορρυπαντικό μπορεί να παραμείνει και μετά το πρόγραμμα ξεβγάλματος, και να βουλώσει την έξοδο άντλησης.

ΠΡΟΣΟΧΗ

Όταν πλένετε μάλλινα με το πρόγραμμα για μάλλινα να χρησιμοποιείτε μόνο ουδέτερο υγρό απορρυπαντικό. Εάν χρησιμοποιηθούν στο πρόγραμμα για μάλλινα απορρυπαντικά σε σκόνη, ενδέχεται να παραμείνουν επάνω στα ρούχα και να αλλοιώσουν το χρώμα τους.

Κάψουλες πλύσης

Για άριστα αποτελέσματα όταν χρησιμοποιείτε κάψουλες πλύσης ακολουθήστε τις εξής οδηγίες.

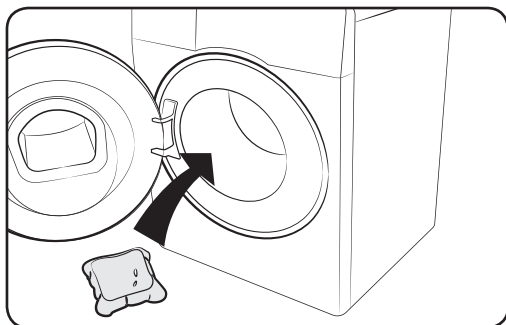

1. Τοποθετήστε την κάψουλα στο κάτω μέρος του άδειου κάδου και προς το βάθος.

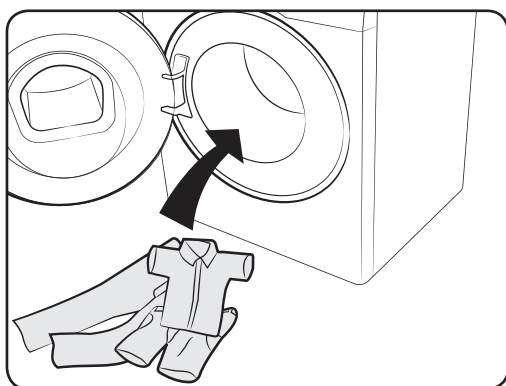

2. Τοποθετήστε τα ρούχα μέσα στον κάδο πάνω από την κάψουλα.

ΠΡΟΣΟΧΗ

Για προγράμματα που χρησιμοποιούν κρύο νερό ή προγράμματα που ολοκληρώνονται σε λιγότερο από μία ώρα, η κάψουλα ενδέχεται να μην διαλυθεί τελείως.

Προετοιμασία

Σύσταση απορρυπαντικού

Οι συστάσεις ισχύουν για τις περιοχές θερμοκρασίας που δίνονται στον πίνακα προγραμμάτων.

●	Συστήνεται	▲	Μόνο υγρό απορρυπαντικό
–	Δε συστήνεται	△	Μόνο απορρυπαντικό σε σκόνη

Πρόγραμμα	Απορρυπαντικό			Θερμοκρασία (°C)
	Γενικής χρήσης	Ευαίσθητα και μάλλινα	Ειδικό	
ECO 40-60	●	–	–	40-60
COTTON (ΒΑΜΒΑΚΕΡΑ)	●	–	–	Κρύο-90
SYNTHETICS (ΣΥΝΘΕΤΙΚΑ)	●	–	–	Κρύο-60
INTENSE COLD (ΕΝΤΟΝΟ ΚΡΥΟ)	●	–	–	Κρύο
HYGIENE STEAM (ΥΓΙΕΙΝΟΣ ΑΤΜΟΣ)	●	–	–	Κρύο-90
15' QUICK WASH (ΓΡΗΓΟΡΟ ΠΛΥΣΙΜΟ 15')	▲	–	–	Κρύο-40
MIXED LOAD (ΜΕΙΚΤΟ ΦΟΡΤΙΟ)	●	–	–	Κρύο-60
WOOL/ DELICATES (ΜΑΛΛΙΝΑ/ΕΥΑΙΣΘΗΤΑ)	–	▲	–	Κρύο-40
WASH+DRY (ΠΛΥΣΙΜΟ+ΣΤΕΓΝΩΜΑ)	●	–	–	40-60

Οδηγίες για το συρτάρι απορρυπαντικού

Το πλυντήριο ρούχων διαθέτει θήκη με τρία τμήματα: το αριστερό τμήμα για την κύρια πλύση, το μεσαίο τμήμα για το μαλακτικό ρούχων και το δεξιό τμήμα για την πρόπλυση.

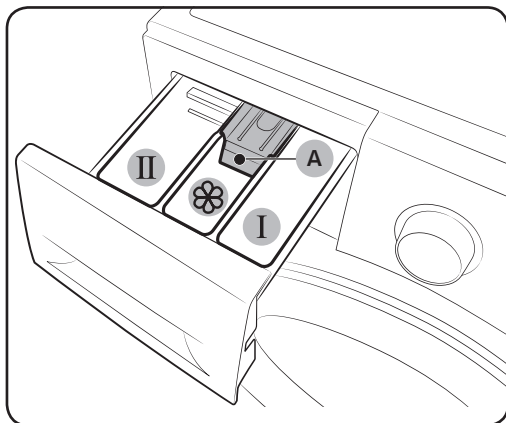

- 01 **I** **Θήκη πρόπλυσης:** Τοποθετήστε απορρυπαντικό για πρόπλυση.
- 02 **II** **Θήκη κύριας πλύσης:** Τοποθετήστε απορρυπαντικό για την κύρια πλύση, μαλακτικό νερού, απορρυπαντικό για το μούλιασμα, λευκαντικό ή/και καθαριστικά λεκέδων.
- 03 **☼** **Θήκη μαλακτικού:** Τοποθετήστε πρόσθετα όπως μαλακτικό ρούχων. Μην υπερβαίνετε το όριο πλήρωσης (A).

! ΠΡΟΣΟΧΗ

- Μην ανοίγετε το συρτάρι του απορρυπαντικού όσο το πλυντήριο βρίσκεται σε λειτουργία.
- Μην χρησιμοποιείτε τους εξής τύπους απορρυπαντικού:
 - Ταμπλέτες ή κάψουλες
 - Μπάλες ή δίχτυα
- Για να αποτρέψετε το βούλωμα του τμήματος, τα συμπυκνωμένα ή εξαιρετικά εμπλουτισμένα προϊόντα (μαλακτικό ή απορρυπαντικό) θα πρέπει να αραιώνονται με νερό πριν χρησιμοποιηθούν.

Για να τοποθετήσετε προϊόντα πλύσης στο συρτάρι απορρυπαντικού

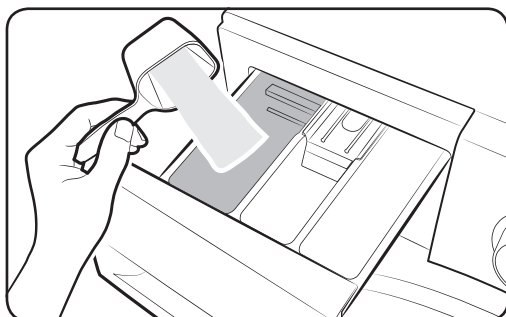

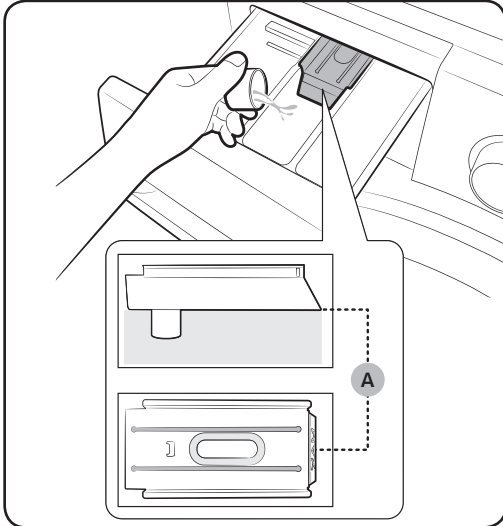

1. Τραβήξτε το συρτάρι απορρυπαντικού για να το ανοίξετε.
2. Τοποθετήστε απορρυπαντικό για ρούχα στη **II** **θήκη κύριας πλύσης** σύμφωνα με τις οδηγίες ή τις συστάσεις του κατασκευαστή. Για να χρησιμοποιήσετε υγρό απορρυπαντικό, δείτε τη σελίδα **33**.

Προετοιμασία

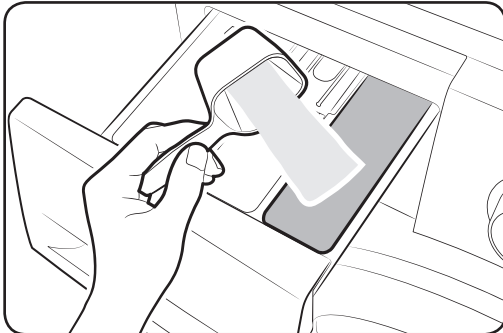

3. Τοποθετήστε μαλακτικό ρούχων στη  θήκη μαλακτικού. Μην υπερβαίνετε το όριο πλήρωσης (A).



4. Αν θέλετε να κάνετε πρόπλυση, τοποθετήστε απορρυπαντικό πρόπλυσης στη  θήκη πρόπλυσης σύμφωνα με τις οδηγίες ή τις συστάσεις του κατασκευαστή.
5. Κλείστε το συρτάρι απορρυπαντικού.

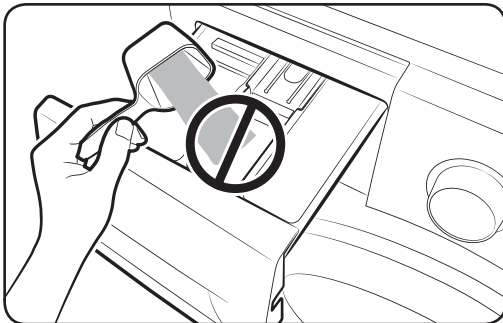

ΠΡΟΣΟΧΗ

- Μην τοποθετείτε απορρυπαντικό σε σκόνη στο δοχείο υγρού.
- Το συμπυκνωμένο μαλακτικό για ρούχα θα πρέπει να διαλύεται με νερό πριν τοποθετηθεί στη θήκη.
- Μην τοποθετείτε απορρυπαντικό κύριας πλύσης στη  θήκη για μαλακτικό ρούχων.

Για να χρησιμοποιήσετε υγρό απορρυπαντικό (μόνο για όσα μοντέλα υπάρχει αυτή η δυνατότητα)

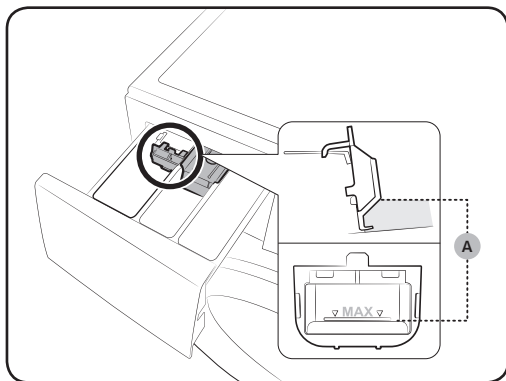

Πρώτα τοποθετήστε το παρεχόμενο δοχείο υγρού στη **II** θήκη κύριας πλύσης. Μετά, τοποθετήστε υγρό απορρυπαντικό στο δοχείο χωρίς να υπερβείτε το όριο πλήρωσης (A).

ΠΡΟΣΟΧΗ

- Μην υπερβαίνετε το όριο πλήρωσης που υποδεικνύεται στο εσωτερικό του δοχείου.
- Γυρίστε το δοχείο υγρού απορρυπαντικού εφόσον χρησιμοποιείτε απορρυπαντικό σε σκόνη.

Όταν χρησιμοποιείτε υγρό απορρυπαντικό

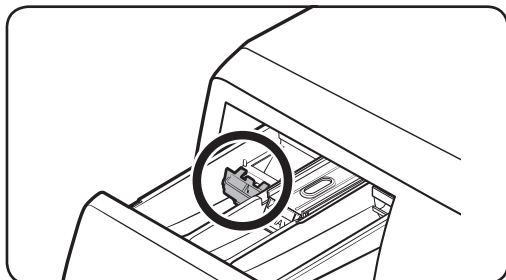

Όταν χρησιμοποιείτε απορρυπαντικό σε σκόνη

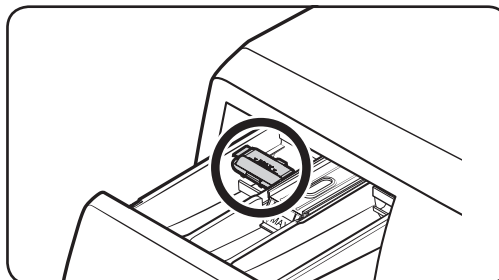

Λειτουργίες

Πίνακας ελέγχου

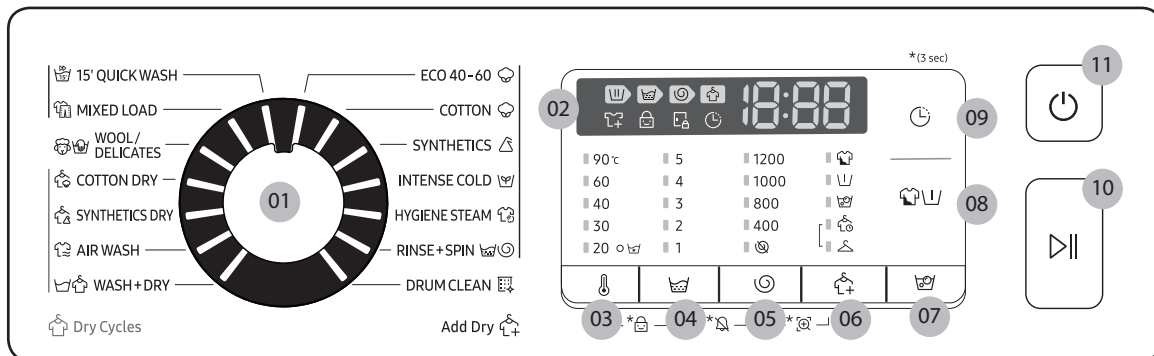

01 Επιλογή Προγράμματος	Στρέψτε τον διακόπτη για να διαλέξετε πρόγραμμα.
02 Οθόνη	Η οθόνη εμφανίζει πληροφορίες σχετικά με το εκάστοτε πρόγραμμα και τον εκτιμώμενο χρόνο που υπολείπεται, ή κωδικό πληροφορίας όταν προκύπτει κάποιο πρόβλημα.
03 🌡️ Θερμοκρασία	Πατήστε για να αλλάξετε τη θερμοκρασία του νερού για το τρέχον πρόγραμμα.
04 🧺 Ξέβγαλμα	Πατήστε για να επιλέξετε πόσα ξεβγάλματα θα γίνουν στο τρέχον πρόγραμμα. Μπορείτε να επιλέξετε έως και 5 ξεβγάλματα.
05 🌀 Στύψιμο	Πατήστε για να επιλέξετε την ταχύτητα του στυψίματος στο τρέχον πρόγραμμα. <ul style="list-style-type: none"> • Χωρίς Ξέβγαλμα (δε διαθέτει ένδειξη): Το τελευταίο πρόγραμμα ξεβγάλματος αναβάλλεται ούτως ώστε τα ρούχα να παραμείνουν μέσα στο νερό. Για να ξεφορτώσετε τα ρούχα, εκτελέστε πρόγραμμα άντλησης ή στυψίματος. • Χωρίς στύψιμο 🌀: Ο κάδος δεν περιστρέφεται μετά το τελευταίο πρόγραμμα άντλησης. • Μόνο Στύψιμο 🌀: Για να εκτελέσετε το πρόγραμμα Μόνο Στύψιμο, πατήστε το κουμπί Στύψιμο για 3 δευτερόλεπτα. Όταν εμφανιστεί ο χρόνος του προγράμματος και η ταχύτητα στυψίματος, πατήστε επανειλημμένα το κουμπί Στύψιμο μέχρι να επιλεγεί η επιθυμητή ταχύτητα στυψίματος. Μετά, πατήστε το Εκκίνηση/Παύση για να ξεκινήσει το πρόγραμμα. Η ταχύτητα στυψίματος εξαρτάται από το επιλεγμένο πρόγραμμα.
06 🧺 Επιλογή στεγνώματος	Πατήστε αυτό το κουμπί για να ορίσετε τη σωστή επιλογή στεγνώματος.
07 🧺 Πρόπλυση Για Επίμονους Λεκέδες	Πατήστε για ενεργοποίηση/απενεργοποίηση της λειτουργίας Πρόπλυση Για Επίμονους Λεκέδες. Βοηθά στην αφαίρεση μιας ευρείας γκάμας επίμονων λεκέδων.

08 Επιλογές	Πατήστε για να ορίσετε τις επιλογές. Η διαθεσιμότητα των επιλογών εξαρτάται από το πρόγραμμα.
09 Καθυστέρηση Έναρξης	Η επιλογή Καθυστέρηση Έναρξης μπορείτε να ορίσετε τον χρόνο λήξης του εκάστοτε προγράμματος. Ανάλογα με τις ρυθμίσεις σας, ο χρόνος έναρξης του προγράμματος θα καθορίζεται από τις εσωτερικές λογικές διατάξεις του μηχανήματος. Για παράδειγμα, αυτή η ρύθμιση χρησιμεύει όταν θέλετε να προγραμματίσετε το μηχάνημα για να σταματήσει την πλύση την ώρα που συνήθως γυρίζετε σπίτι από τη δουλειά. <ul style="list-style-type: none"> • Πατήστε για να επιλέξετε προκαθορισμένη μονάδα ωρών.
10 Εκκίνηση/Παύση	Πατήστε για να ξεκινήσει ή να σταματήσει κάποια λειτουργία.
11 Ενδειξη Λειτουργίας On-Off	Πατήστε για ενεργοποίηση/απενεργοποίηση του πλυντηρίου ρούχων.

Για περισσότερες πληροφορίες σχετικά με τις επιλογές, ανατρέξτε στην ενότητα Ειδικές δυνατότητες.

*(3 sec)(3 δευτερόλεπτα) : Πατήστε παρατεταμένα για 3 δευτερόλεπτα.

Απλά βήματα εκκίνησης

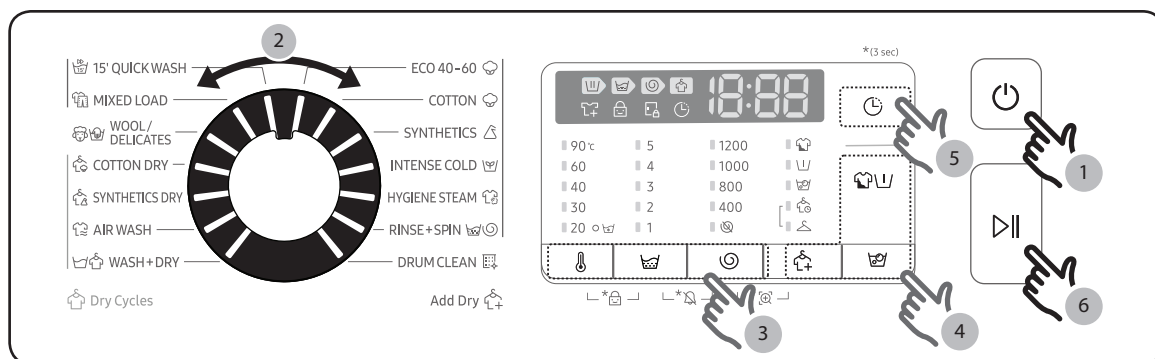

1. Πατήστε το κουμπί Λειτουργίας για να ενεργοποιήσετε το πλυντήριο ρούχων.
2. Στρέψτε τον διακόπτη **Επιλογή προγράμματος** για να διαλέξετε πρόγραμμα.
3. Αλλάξτε τις ρυθμίσεις του προγράμματος (**Θερμοκρασία**, **Ξέβγαλμα** και **Στύψιμο**) κατά περίπτωση.
4. Πιέστε **Επιλογές**, **Πρόπλυση Για Επίμονους Λεκέδες** ή **Επιλογή στεγνώματος** για να προσθέσετε επιλογές που θέλετε. Οι διαθέσιμες επιλογές διαφέρουν ανάλογα με το επιλεγμένο πρόγραμμα.
5. Για τη διευκόλυνσή σας, το μηχάνημα παρέχει ένα προσιτό κουμπί για το πρόγραμμα **Καθυστέρηση Έναρξης**. Αν θέλετε να χρησιμοποιήσετε αυτή την επιλογή, πατήστε το αντίστοιχο κουμπί.
6. Πατήστε το κουμπί **Εκκίνηση/Παύση**.

Λειτουργίες

Μόνο στέγνωμα

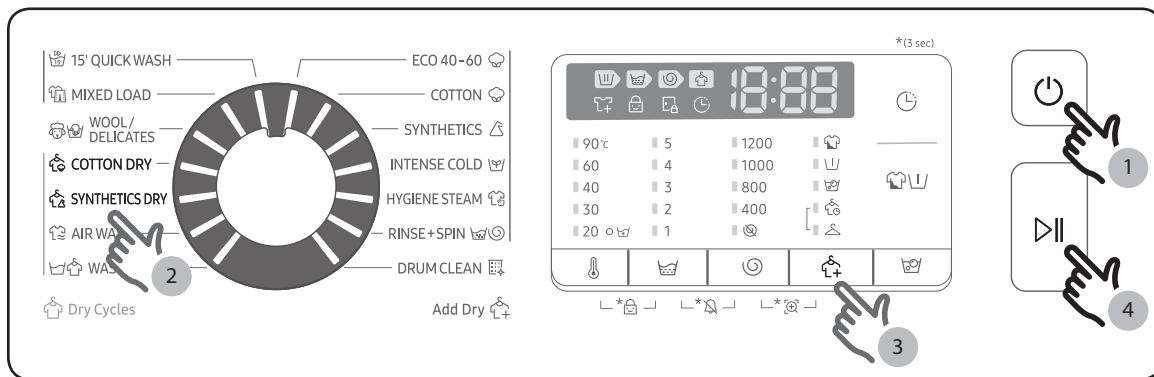

Μπορείτε να στεγνώσετε τα ρούχα σας απευθείας ή να στεγνώσετε τα πλυμένα ρούχα σύμφωνα με τις ακόλουθες διαδικασίες.

1. Πατήστε το κουμπί **Ενδειξη Λειτουργίας On-Off** για να ενεργοποιήσετε το πλυντήριο.
2. Χρησιμοποιήστε το Επιλογή Προγράμματος για να επιλέξετε το κατάλληλο πρόγραμμα στεγνώματος.
3. Πατήστε το κουμπί **Επιλογή στεγνώματος** για να επιλέξετε την κατάλληλη λειτουργία στεγνώματος.
4. Πιέστε το κουμπί **Εκκίνηση/Παύση** για να αρχίσει το στέγνωμα.

ΣΗΜΕΙΩΣΗ









Μπορείτε να έχετε εξοικονόμηση στην κατανάλωση νερού και ενέργειας προσθέτοντας τον κύκλο Στύψιμο στο επιλεγμένο πρόγραμμα στεγνώματος.

Για να αλλάξετε το πρόγραμμα κατά τη διάρκεια της λειτουργίας



1. Πατήστε το κουμπί **Εκκίνηση/Παύση** για να διακόψετε τη λειτουργία.
2. Επιλέξτε διαφορετικό πρόγραμμα.
3. Πιέστε το κουμπί **Εκκίνηση/Παύση** ξανά για να αρχίσει το νέο πρόγραμμα.

Επισκόπηση προγράμματος





Βασικά προγράμματα

Πρόγραμμα	Περιγραφή και Μέγιστο Φορτίο (kg)	
ECO 40-60 	<ul style="list-style-type: none"> Για τον καθαρισμό βαμβακερών ρούχων που είναι κανονικά λερωμένα και στην ετικέτα αναφέρουν πως πλένονται στους 40 °C ή στους 60 °C, μαζί στο ίδιο πρόγραμμα. Αυτό το πρόγραμμα χρησιμοποιείται για να εκτιμηθεί η συμμόρφωση με τη νομοθεσία οικολογικού σχεδιασμού (Ecodesign) της ΕΕ. Αυτό το πρόγραμμα ρυθμίζεται εξ ορισμού. 	Μέγιστο
COTTON (ΒΑΜΒΑΚΕΡΑ) 	<ul style="list-style-type: none"> Για βαμβακερά, κλινοσκεπάσματα, τραπεζομάντιλα, εσώρουχα, πετσέτες ή πουκάμισα. Ο χρόνος πλύσης και ο αριθμός ξεβγαλμάτων ρυθμίζονται αυτόματα ανάλογα με το φορτίο. Για τον καθαρισμό ελαφρά λερωμένων βαμβακερών ρούχων σε ονομαστική θερμοκρασία 20 °C. 	Μέγιστο
SYNTHETICS (ΣΥΝΘΕΤΙΚΑ) 	<ul style="list-style-type: none"> Για μπλούζες ή πουκάμισα από πολυεστέρα (ντιολέν, τρεβίρα), πολυαμίδη (περλόν, νάιλον), ή άλλα παρόμοια. 	4,0
INTENSE COLD (ΕΝΤΟΝΟ ΚΡΥΟ) 	<ul style="list-style-type: none"> Κύκλος χαμηλής θερμοκρασίας ecobubble που βοηθά στη μείωση της κατανάλωσης ενέργειας. 	4,0
HYGIENE STEAM (ΥΓΙΕΙΝΟΣ ΑΤΜΟΣ) 	<ul style="list-style-type: none"> Βαμβακερά και λινά υφάσματα τα οποία έρχονται σε άμεση επαφή με το δέρμα π.χ. εσώρουχα. Για βέλτιστα υγιεινά αποτελέσματα, επιλέξτε θερμοκρασία από 60 °C και πάνω. Τα προγράμματα ατμού παρέχουν φροντίδα κατά των αλλεργιών και εξουδετέρωση βακτηρίων (αποστείρωση). 	4,0
RINSE+SPIN (ΞΕΒΓΑΛΜΑ+ΣΤΥΨΙΜΟ) 	<ul style="list-style-type: none"> Διαθέτει πρόσθετο ξέβγαλμα μετά από την προσθήκη μαλακτικού στα ρούχα. 	Μέγιστο
DRUM CLEAN (ΚΑΘΑΡΙΣΜΟΣ ΚΑΔΟΥ) 	<ul style="list-style-type: none"> Καθαρίζει τον κάδο, απομακρύνοντας βρομιά και βακτήρια. Να εκτελείται μετά από κάθε 40 πλύσεις χωρίς προσθήκη απορρυπαντικού ή λευκαντικού. Εκπέμπεται ειδοποίηση αυτόματα μετά από κάθε 40 πλύσεις. Να βεβαιώνεστε ότι ο κάδος είναι άδειος. Να μην χρησιμοποιούνται καθαριστικά προϊόντα για τον καθαρισμό του κάδου. 	-
15' QUICK WASH (ΓΡΗΓΟΡΟ ΠΛΥΣΙΜΟ 15') 	<ul style="list-style-type: none"> Για ελαφρά λερωμένα ενδύματα και λιγότερο από 2,0 kg ρούχα που χρειάζεστε γρήγορα. Χρησιμοποιεί μικρότερη ποσότητα από 20 g απορρυπαντικού. Εάν χρησιμοποιηθεί μεγαλύτερη ποσότητα από 20 g απορρυπαντικού, ενδέχεται να απομείνει υπόλειμμα απορρυπαντικού. Για υγρό απορρυπαντικό, χρησιμοποιήστε το μέγιστο 20 ml. 	2,0

Λειτουργίες

Πρόγραμμα	Περιγραφή και Μέγιστο Φορτίο (kg)	
MIXED LOAD (ΜΕΙΚΤΟ ΦΟΡΤΙΟ) 	<ul style="list-style-type: none"> Για μεικτό φορτίο που αποτελείται από βαμβακερά και συνθετικά. 	4,0
WOOL/ DELICATES (ΜΑΛΛΙΝΑ/ΕΥΑΙΣΘΗΤΑ) 	<ul style="list-style-type: none"> Ειδικά για μάλλινα που πλένονται στο πλυντήριο και για ευαίσθητα υφάσματα όπως διαφανή υφάσματα, στηθόδεσμους, εσώρουχα (μεταξωτά) και άλλα υφάσματα που πλένονται μόνο στο χέρι. Το πρόγραμμα WOOL/ DELICATES (ΜΑΛΛΙΝΑ/ΕΥΑΙΣΘΗΤΑ) περιλαμβάνει απαλές παλινδρομικές κινήσεις και μούλιασμα για να μην μπουν ούτε να ξεχειλώσουν οι ίνες. Συνιστάται ουδέτερο απορρυπαντικό και υγρό απορρυπαντικό. 	2,0



Κύκλοι Στεγνώματος

COTTON DRY (ΣΤΕΓΝΩΜΑ ΒΑΜΒΑΚΕΡΩΝ) 	<ul style="list-style-type: none"> Για στέγνωμα ρούχων γενικά. 	5,0
SYNTHETICS DRY (ΣΤΕΓΝΩΜΑ ΣΥΝΘΕΤΙΚΩΝ) 	<ul style="list-style-type: none"> Πρόγραμμα στεγνώματος σε χαμηλή θερμοκρασία για ρούχα ευπαθή στη θερμότητα. 	3,0
AIR WASH 	<ul style="list-style-type: none"> Αυτό το πρόγραμμα είναι χρήσιμο για την αφαίρεση δυσάρεστων οσμών. 	1,0
WASH+DRY (ΠΛΥΣΙΜΟ+ΣΤΕΓΝΩΜΑ) 	<ul style="list-style-type: none"> Για τον καθαρισμό βαμβακερών ρούχων που είναι κανονικά λερωμένα και στην ετικέτα αναφέρουν πως πλένονται στους 40 °C ή στους 60 °C, μαζί στο ίδιο πρόγραμμα, και για το στέγνωμά τους έτσι ώστε να μπορούν να τοποθετηθούν αμέσως στη ντουλάπα. Αυτό το πρόγραμμα χρησιμοποιείται για να εκτιμηθεί η συμμόρφωση με τη νομοθεσία οικολογικού σχεδιασμού (Ecodesign) της ΕΕ για πλύσιμο και στέγνωμα. 	5,0



ΣΗΜΕΙΩΣΗ

- Αν γεμίσετε το πλυντήριο ρούχων ή το πλυντήριο-στεγνωτήριο του σπιτιού σύμφωνα με την χωρητικότητα που υποδεικνύει ο κατασκευαστής για τον εκάστοτε κύκλο, γίνεται εξοικονόμηση ενέργειας και νερού.
- Ο θόρυβος και η περιεκτικότητα της υπολειπόμενης υγρασίας επηρεάζονται από την ταχύτητα στύψιματος: όσο υψηλότερη είναι η ταχύτητα στύψιματος στη φάση στύψιματος, τόσο εντονότερος ο θόρυβος και μικρότερη η περιεκτικότητα της υπολειπόμενης υγρασίας.
- Τα πιο αποδοτικά προγράμματα όσον αφορά την κατανάλωση ενέργειας είναι γενικά όσα εκτελούνται σε χαμηλές θερμοκρασίες και μεγαλύτερη διάρκεια.
- Για τη βέλτιστη απόδοση του στεγνώματος, τα προγράμματα «15' QUICK WASH (ΓΡΗΓΟΡΟ ΠΛΥΣΙΜΟ 15')» και «Επιλογή στεγνώματος» πρέπει να φορτώνονται με λιγότερο από 0,8kg, βάρος που ισοδυναμεί περίπου με 3 συνθετικά ενδύματα.

Επιλογές πλύσης

Επιλογή		Περιγραφή
	Εντατική Πλύση	<ul style="list-style-type: none">Για πολύ λερωμένα ρούχα. Η διάρκεια κάθε προγράμματος είναι μεγαλύτερη από το κανονικό.
	Πρόπλυση	<ul style="list-style-type: none">Προσθέτει προκαταρκτικό πρόγραμμα πλύσης πριν από το πρόγραμμα της κύριας πλύσης.
	Πρόπλυση Για Επίμονους Λεκέδες	<ul style="list-style-type: none">Το Πρόπλυση Για Επίμονους Λεκέδες βοηθά στην αφαίρεση διαφόρων επίμονων λεκέδων.Αφού επιλέξετε το Πρόπλυση Για Επίμονους Λεκέδες, τα ρούχα μουλιάζουν διεξοδικά με φυσαλίδες νερού για αποτελεσματική πλύση.Το Bubble Soak (Πρόπλυση Για Επίμονους Λεκέδες) διατίθεται και διαρκεί 30 λεπτά σε 5 προγράμματα: ECO 40-60, COTTON (ΒΑΜΒΑΚΕΡΑ), SYNTHETICS (ΣΥΝΘΕΤΙΚΑ), HYGIENE STEAM (ΥΓΙΕΙΝΟΣ ΑΤΜΟΣ) και WASH+DRY (ΠΛΥΣΙΜΟ+ΣΤΕΓΝΩΜΑ).

Επιλογή στεγνώματος

Επιλογή		Περιγραφή
	Στεγνά για φύλαξη στη ντουλάπα	<ul style="list-style-type: none">Επιλέξτε να γίνει στέγνωμα των ρούχων αυτόματα, ανιχνεύοντας την ποσότητα και το βάρος των ρούχων. Ορίστε αυτή την επιλογή για να στεγνώσετε βαμβακερά ρούχα όπως βαμβακερά παντελόνια, μπλουζάκια και βαμβακερά εσώρουχα.
	Χρόνος στεγνώματος	<ul style="list-style-type: none">Χρησιμοποιήστε αυτή την επιλογή για να στεγνώσετε ρούχα για συγκεκριμένη ώρα ανάλογα με το υλικό, το φορτίο και την υγρασία.

Λειτουργίες

Καθυστέρηση Έναρξης ⌚

Μπορείτε να επιλέξετε αυτόματα την ολοκλήρωση της πλύσης σε μεταγενέστερο χρόνο, επιλέγοντας καθυστέρηση από 1 έως 24 ώρες (ανά μία ώρα). Η ώρα που εμφανίζεται υποδεικνύει το χρόνο που θα ολοκληρωθεί η πλύση.

1. Επιλέξτε πρόγραμμα. Μετά αλλάξτε τις ρυθμίσεις του προγράμματος κατά περίπτωση.
2. Πατήστε το κουμπί **Καθυστέρηση Έναρξης** επανειλημμένα μέχρι να οριστεί ο επιθυμητός χρόνος λήξης.
3. Πατήστε το κουμπί **Εκκίνηση/Παύση**.
Η αντίστοιχη ένδειξη ανάβει με το ρολόι να τρέχει.
4. Για να ακυρώσετε την **Καθυστέρηση Έναρξης**, επανεκκινήστε το πλυντήριο ρούχων πατώντας το κουμπί **Ένδειξη Λειτουργίας On-Off**.

Περίπτωση χρήσης

Θέλετε να ολοκληρωθεί ένα δίωρο πρόγραμμα σε 3 ώρες από τώρα. Για να το κάνετε αυτό, προσθέτετε την επιλογή Καθυστέρηση Έναρξης στο τρέχον πρόγραμμα με τη ρύθμιση 3 ωρών, και πατάτε το κουμπί **Εκκίνηση/Παύση** στις 2:00 μ.μ. Και τι γίνεται μετά; Το πλυντήριο ρούχων αρχίζει να λειτουργεί στις 3:00 μ.μ. και τελειώνει στις 5:00 μ.μ. Ακολουθεί το χρονολόγιο για το συγκεκριμένο παράδειγμα.

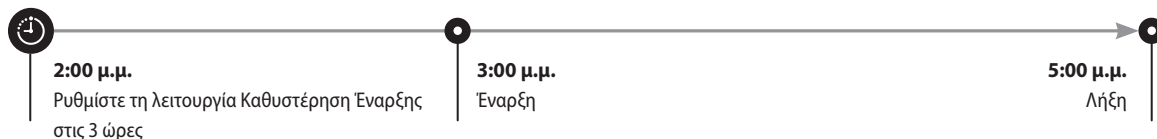





Ρυθμίσεις

Γονικό κλείδωμα

Για να αποτρέψετε τα παιδιά ή τα βρέφη να ξεκινήσουν ή να ρυθμίσουν το πλυντήριο, το Γονικό κλείδωμα κλειδώνει όλα τα κουμπιά εκτός από το κουμπί

Λειτουργίας.



- Για να επιλέξετε τη λειτουργία Γονικό κλείδωμα, κρατήστε πατημένα τα  **Θερμοκρασία** και  **Ξέβγαλμα** ταυτόχρονα για 3 δευτερόλεπτα. Για ενεργοποίηση, πατήστε  **Εκκίνηση/Παύση**.
- Για να ξεκλειδώσετε τη λειτουργία Γονικό κλείδωμα, κρατήστε πατημένα τα  **Θερμοκρασία** και  **Ξέβγαλμα** ταυτόχρονα για 3 δευτερόλεπτα.

ΣΗΜΕΙΩΣΗ

- Στην κατάσταση Γονικό κλείδωμα, πρέπει πρώτα να απενεργοποιήσετε το Γονικό κλείδωμα εφόσον θέλετε να προσθέσετε απορρυπαντικό ή άλλα ρούχα για πλύσιμο.
- Η ρύθμισή σας θα διατηρηθεί ακόμα αφού επανεκκινήσετε το πλυντήριο.
- Δεν μπορείτε να ανοίξετε την πόρτα μετά από κύκλο πλύσης όταν το Γονικό κλείδωμα είναι ενεργό. Απενεργοποιήστε τη λειτουργία προτού ανοίξετε την πόρτα για να βγάλετε έξω τα ρούχα.

Ενεργοποίηση/Απενεργοποίηση Ήχου

Μπορείτε να ενεργοποιήσετε ή να απενεργοποιήσετε τον ήχο από το πλυντήριο ρούχων. Όταν αυτή η λειτουργία ρυθμιστεί σε Απενεργοποίηση, ο ήχος ολοκλήρωσης του προγράμματος και το ηχητικό σήμα απενεργοποίησης. Ωστόσο, οι άλλοι ήχοι παραμένουν ενεργοί.

- Για σίγαση του ήχου, κρατήστε πατημένα ταυτόχρονα τα κουμπιά  **Ξέβγαλμα** και  **Στύψιμο** για 3 δευτερόλεπτα.
- Για αναίρεση της σίγασης του ήχου, κρατήστε πατημένα ξανά για 3 δευτερόλεπτα.
- Η ρύθμισή σας θα διατηρηθεί ακόμα αφού επανεκκινήσετε το πλυντήριο.

Λειτουργίες

Ειδικές δυνατότητες

AddWash

Όταν η ενδεικτική λυχνία AddWash  είναι αναμμένη, μπορείτε να διακόψετε τη λειτουργία του πλυντηρίου και να τοποθετήσετε πρόσθετα ρούχα ή μαλακτικό στον κάδο. Η πόρτα Add Door ανοίγει κατά περισσότερο από 130° για εύκολη πρόσβαση.

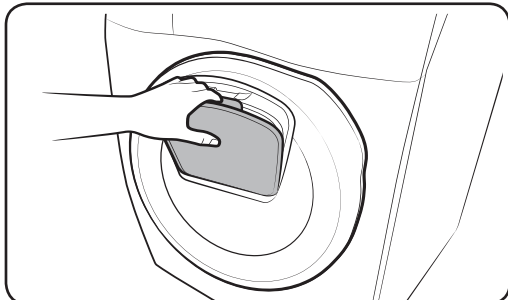
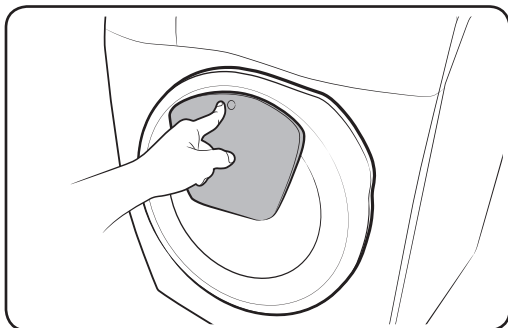

1. Πατήστε το κουμπί **Εκκίνηση/Παύση** για να διακόψετε τη λειτουργία.
2. Πιέστε την επάνω περιοχή της πόρτας Add Door μέχρι να ακούσετε έναν χαρακτηριστικό ήχο «κλικ» ξεκλειδώματος. Τραβήξτε τη λαβή της πόρτας Add Door για να την ανοίξετε.
3. Ανοίξτε την πόρτα Add Door και τοποθετήστε πρόσθετα ρούχα ή μαλακτικό στον κάδο.
4. Σπρώξτε την πόρτα Add Door μέχρι να ακούσετε έναν χαρακτηριστικό ήχο «κλικ» κλεισίματος.
5. Πατήστε το κουμπί **Εκκίνηση/Παύση** για να συνεχίσετε τη λειτουργία.

ΠΡΟΣΟΧΗ

Μην ασκείτε υπερβολική δύναμη στην πόρτα Add Door. Ενδέχεται να σπάσει.

ΣΗΜΕΙΩΣΗ

Το νερό μέσα στον κάδο δεν θα διαρρεύσει αν η πόρτα Add Door έχει κλείσει σωστά. Ενδέχεται να σχηματιστούν σταγόνες νερού γύρω από την πόρτα, αλλά δεν θα διαρρεύσουν από το εσωτερικό του κάδου.

ΠΡΟΣΟΧΗ

- Μην ανοίγετε την πόρτα Add Door αν έχει σχηματιστεί αφρός μέσα στον κάδο, ο οποίος ξεπερνά το ύψος της πόρτας Add Door.
- Μην επιχειρήσετε να ανοίξετε την πόρτα Add Door ενώ το πλυντήριο βρίσκεται σε λειτουργία, χωρίς να πατήσετε πρώτα το κουμπί **Εκκίνηση/Παύση**. Σημειώστε ότι η πόρτα Add Door μπορεί να ανοιχτεί ακούσια (χωρίς να πατηθεί το κουμπί **Εκκίνηση/Παύση**) όταν ολοκληρωθεί η πλύση.
- Μην προσθέτετε υπερβολικό φορτίο μέσω της πόρτας Add Door. Ενδέχεται να μειωθεί η απόδοση.
- Μη χρησιμοποιείτε την κάτω περιοχή της πόρτας Add Door ως λαβή. Ενδέχεται να πιαστούν τα δάχτυλά σας.
- Βεβαιωθείτε ότι δεν έχει πιαστεί στην πόρτα Add Door κανένα ρούχο.
- Κρατήστε τα κατοικίδια μακριά από το πλυντήριο, ειδικά από την πόρτα Add Door.
- Όταν χρησιμοποιείτε ζεστό νερό για την πλύση, ενδέχεται να φαίνεται ότι υπάρχει διαρροή νερού από την πόρτα Add Door μετά το άνοιγμα και το κλείσιμο της πόρτας Add Door. Αυτό είναι φυσιολογικό, απλά επειδή ο ατμός που αναδύεται από την ανοιχτή πόρτα Add Door έχει κρυσώσει και έχει σχηματίσει σταγόνες νερού στην επιφάνεια.
- Όταν η πόρτα Add Door κλείνει, στεγανοποιείται και δεν μπορεί να προκληθεί διαρροή νερού. Ωστόσο, ενδέχεται να αντιμετωπίσετε φαινομενική διαρροή νερού γύρω από την πόρτα - το νερό που απομένει γύρω από την πόρτα Add Door ενδέχεται να σχηματίσει σταγόνες νερού. Αυτό είναι φυσιολογικό.
- Η κύρια πόρτα και η πόρτα Add Door δεν μπορούν να ανοιχτούν όταν η θερμοκρασία νερού είναι υψηλότερη από 50 °C. Αν η στάθμη του νερού μέσα στον κάδο ξεπεράσει ένα συγκεκριμένο σημείο, η κύρια πόρτα δεν μπορεί να ανοιχτεί.
- Ο κωδικός πληροφοριών DDC εμφανίζεται στην οθόνη. Για περαιτέρω ενέργειες, ανατρέξτε στην ενότητα “Κωδικοί πληροφοριών”.

Συντήρηση

Το πλυντήριο ρούχων πρέπει να διατηρείται καθαρό για να παραμείνει αποδοτικό και για να διαφυλαχθεί η διάρκεια ζωής του.

DRUM CLEAN (ΚΑΘΑΡΙΣΜΟΣ ΚΑΔΟΥ)

Με την τακτική χρήση αυτού του προγράμματος καθαρίζετε τον κάδο και απομακρύνετε τα βακτηρίδια. Αυτό το πρόγραμμα ζεσταίνει το νερό σε θερμοκρασία από 60 °C έως 70 °C.

1. Πατήστε το κουμπί **Λειτουργίας** για να ενεργοποιήσετε το πλυντήριο ρούχων.
2. Στρέψτε τον διακόπτη **Επιλογή Προγράμματος** για να επιλέξετε **DRUM CLEAN (ΚΑΘΑΡΙΣΜΟΣ ΚΑΔΟΥ)**.
3. Πατήστε το κουμπί **Εκκίνηση/Παύση**.

ΣΗΜΕΙΩΣΗ

- Η θερμοκρασία του νερού στο **DRUM CLEAN (ΚΑΘΑΡΙΣΜΟΣ ΚΑΔΟΥ)** έχει ρυθμιστεί στους 70 °C, και δεν υπάρχει η δυνατότητα αλλαγής.
- Συνιστάται να εκτελείται το πρόγραμμα **DRUM CLEAN (ΚΑΘΑΡΙΣΜΟΣ ΚΑΔΟΥ)** μια φορά κάθε 40 πλύσεις.
- Προς αποφυγή συσσώρευσης αλάτων, να προσθέτετε τη σωστή ποσότητα απορρυπαντικού που αναλογεί στη σκληρότητα του νερού της περιοχής ή να προσθέτετε μαλακτικό νερού μαζί με το απορρυπαντικό.

Υπενθύμιση για DRUM CLEAN (ΚΑΘΑΡΙΣΜΟΣ ΚΑΔΟΥ)

Ανάλογα με το μοντέλο, η υπενθύμιση για DRUM CLEAN (ΚΑΘΑΡΙΣΜΟΣ ΚΑΔΟΥ) μπορεί να είναι ένα εικονίδιο ή μια ενδεικτική λυχνία.

Για τα εικονίδια, το εικονίδιο ανάβει στον πίνακα ελέγχου.



Για τις ενδεικτικές λυχνίες, η ενδεικτική λυχνία ανάβει δίπλα από το DRUM CLEAN (ΚΑΘΑΡΙΣΜΟΣ ΚΑΔΟΥ) ή στην περιοχή επιλογών του πίνακα ελέγχου.

- Η υπενθύμιση για **DRUM CLEAN (ΚΑΘΑΡΙΣΜΟΣ ΚΑΔΟΥ)** αναβοσβήνει στον πίνακα ελέγχου κάθε 40 πλύσεις. Συνιστούμε την τακτική χρήση του προγράμματος **DRUM CLEAN (ΚΑΘΑΡΙΣΜΟΣ ΚΑΔΟΥ)**.
- Όταν δείτε για πρώτη φορά την υπενθύμιση να αναβοσβήνει, μπορείτε να αγνοήσετε την υπενθύμιση για 6 διαδοχικές πλύσεις. Από την 7η πλύση, η υπενθύμιση δεν εμφανίζεται πλέον. Ωστόσο, εμφανίζεται και πάλι αφού συμπληρωθούν για δεύτερη φορά 40 πλύσεις.
- Ακόμα και αφού ολοκληρωθεί η τελευταία διαδικασία, το μήνυμα "0" μπορεί να παραμείνει.
- Μπορείτε να καταγράψετε πόσες φορές εκτελείται το πρόγραμμα **DRUM CLEAN (ΚΑΘΑΡΙΣΜΟΣ ΚΑΔΟΥ)** πατώντας το κουμπί **Ενδειξη Λειτουργίας On-Off**. Αυτό δε σταματάει ούτε απενεργοποιεί το μηχάνημα αλλά καταγράφει πόσες φορές εκτελείται το πρόγραμμα.
- Ακόμα και αν δεν σβήσει το "0", το μηχάνημα λειτουργεί κανονικά.
- Σας συνιστούμε να εκτελείτε το πρόγραμμα τακτικά για λόγους υγιεινής.

Smart check

Για να ενεργοποιήσετε αυτή τη λειτουργία, θα πρέπει πρώτα να κατεβάσετε την εφαρμογή **Samsung Smart Washer** από το **Play Store** ή το **Apple Store**, και να την εγκαταστήσετε σε φορητή συσκευή με λειτουργία κάμερας.

Η λειτουργία Smart Check έχει βελτιστοποιηθεί για: συσκευές της σειράς Galaxy και iPhone (μόνο για όσα μοντέλα υπάρχει αυτή η δυνατότητα).

1. Όταν το πλυντήριο ρούχων εντοπίσει ένα πρόβλημα προς έλεγχο, ένας ενημερωτικός κωδικός εμφανίζεται στην οθόνη. Για να εισέλθετε στη λειτουργία Smart Check, πατήστε παρατεταμένα το  **Στύψιμο** και το  **Επιλογή στεγνώματος** ταυτόχρονα για 3 δευτερόλεπτα.
2. Το πλυντήριο ρούχων αρχίζει τη διαδικασία αυτόματου διαγνωστικού ελέγχου και εμφανίζει έναν κωδικό πληροφορίας εφόσον ανιχνευθεί πρόβλημα.
3. Εκτελέστε την εφαρμογή **Samsung Smart Washer** στη φορητή συσκευή σας, και πατήστε στην επιλογή **Smart Check**.
4. Φέρτε τη φορητή συσκευή κοντά στην οθόνη του πλυντηρίου ρούχων έτσι ώστε η κάμερα του smartphone και το πλυντήριο να είναι δίπλα-δίπλα. Στη συνέχεια, ο κωδικός πληροφορίας αναγνωρίζεται αυτόματα από την εφαρμογή.
5. Όταν ο ενημερωτικός κωδικός αναγνωρίζεται σωστά, η εφαρμογή παρέχει αναλυτικές πληροφορίες σχετικά με το πρόβλημα μαζί με πρακτικές λύσεις.

ΣΗΜΕΙΩΣΗ

- Το όνομα της λειτουργίας, Smart Check, μπορεί να διαφέρει από γλώσσα σε γλώσσα.
- Αν το πλυντήριο ρούχων αντανakλά φως στην οθόνη, η εφαρμογή ενδεχομένως να μην αναγνωρίσει τον κωδικό πληροφορίας.
- Αν η εφαρμογή δεν αναγνωρίσει τον κωδικό Smart Check μετά από κάποιες προσπάθειες, πληκτρολογήστε τον κωδικό πληροφορίας στην οθόνη της εφαρμογής.

Συντήρηση

Επείγουσα άντληση

Σε περίπτωση διακοπής του ρεύματος, αντλήστε το νερό μέσα από τον κάδο προτού βγάλετε τα ρούχα.

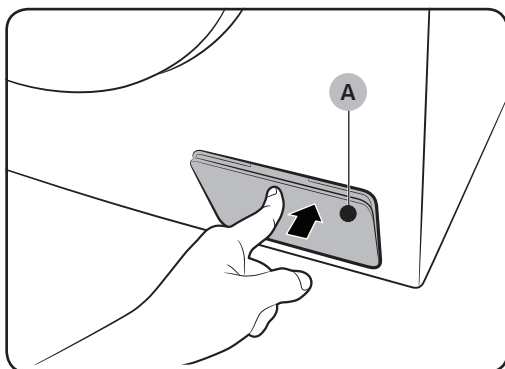

1. Απενεργοποιήστε το πλυντήριο ρούχων και βγάλτε το βύσμα από την πρίζα του ρεύματος.
2. Πιέστε απαλά το επάνω τμήμα του καλύμματος φίλτρου (A) για να το ανοίξετε.

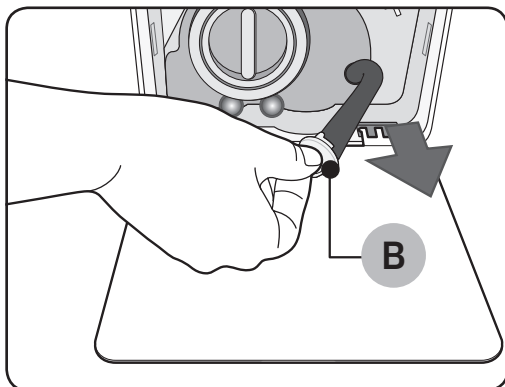

3. Βάλτε ένα άδειο, ευρύχωρο δοχείο γύρω από το κάλυμμα και απλώστε το σωλήνα επείγουσας άντλησης στο δοχείο ενώ κρατάτε το καπάκι του σωλήνα (B).

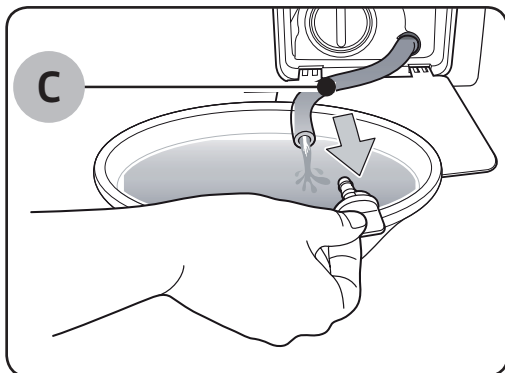

4. Ανοίξτε το καπάκι του σωλήνα και αφήστε το νερό που υπάρχει μέσα στο Σωλήνα επείγουσας άντλησης (C) να αδειάσει στο δοχείο.
5. Όταν τελειώσετε, κλείστε το καπάκι του σωλήνα, και τοποθετήστε το σωλήνα στη θέση του. Μετά, κλείστε το κάλυμμα του φίλτρου.

ΣΗΜΕΙΩΣΗ

Χρησιμοποιήστε αρκετά ευρύχωρο δοχείο γιατί το νερό μέσα στον κάδο μπορεί να είναι περισσότερο από όσο περιμένετε.

Καθαρισμός

Επιφάνεια του πλυντηρίου ρούχων

Χρησιμοποιήστε ένα μαλακό πανί με απορρυπαντικά καθαρισμού οικιακής χρήσης χωρίς αποξεστικά υλικά. Μην ψεκάζετε νερό πάνω στο πλυντήριο.

Add Door

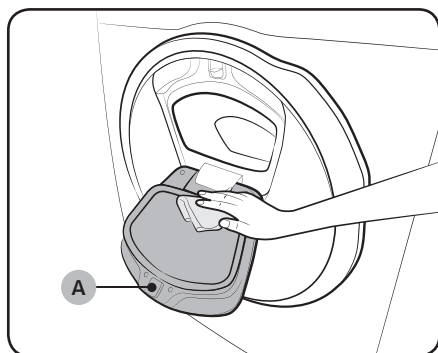

1. Ανοίξτε την πόρτα Add Door.
2. Χρησιμοποιήστε ένα υγρό πανί για να καθαρίσετε την πόρτα Add Door.
 - Μη χρησιμοποιείτε καθαριστικά. Ενδέχεται να προκληθεί αποχρωματισμός.
 - Να είστε προσεκτικοί όταν καθαρίζετε το ελαστικό υπόστρωμα και τον **μηχανισμό κλειδώματος (A)**.
 - Ξεσκονίζετε τακτικά την περιοχή της πόρτας.
3. Σκουπίστε και κλείστε την πόρτα Add Door μέχρι να ακούσετε έναν χαρακτηριστικό ήχο «κλικ».

! ΠΡΟΣΟΧΗ

- Μην ασκείτε δύναμη στην πόρτα Add Door. Ενδέχεται να σπάσει.
- Μην αφήνετε ανοιχτή την πόρτα Add Door ενώ το πλυντήριο βρίσκεται σε λειτουργία.
- Μην τοποθετείτε ποτέ βαριά αντικείμενα επάνω στην πόρτα Add Door.
- Για να αποτραπεί ο τραυματισμός, μην αγγίζετε την πόρτα Add Door ενώ ο κάδος περιστρέφεται.
- Μην ανοίγετε την πόρτα Add Door ενώ το πλυντήριο βρίσκεται σε λειτουργία. Ενδέχεται να προκληθεί τραυματισμός.
- Μην πατάτε κουμπιά στον πίνακα ελέγχου ενώ η πόρτα Add Door είναι ανοιχτή. Ενδέχεται να προκληθεί τραυματισμός ή αστοχία συστήματος.
- Μην τοποθετείτε άλλα αντικείμενα, εκτός από ρούχα.
- Μην τοποθετείτε ογκώδη είδη στον κάδο μέσω της πόρτας Add Door.
- Μην τραβάτε έξω το ελαστικό περίβλημα της πόρτας Add Door όταν καθαρίζετε. Ενδέχεται να προκληθεί ζημιά.

Συντήρηση

Φίλτρο πλέγματος

Καθαρίστε το φίλτρο πλέγματος του σωλήνα παροχής νερού μία ή δύο φορές το χρόνο.

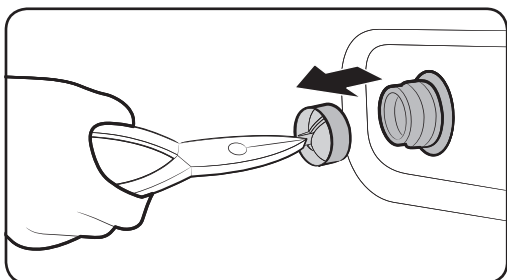
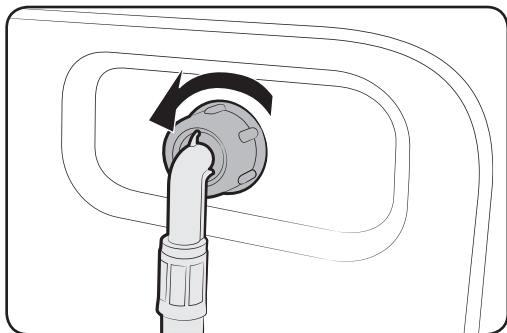

1. Απενεργοποιήστε το πλυντήριο ρούχων, και βγάλτε το φινι του καλωδίου τροφοδοσίας από την πρίζα.
2. Κλείστε την παροχή νερού.
3. Ξεβιδώστε και αποσυνδέστε το σωλήνα παροχής νερού από το πίσω μέρος του πλυντηρίου. Καλύψτε το σωλήνα με ένα πανί για να μην πεταχτεί έξω το νερό.
4. Με μια πένσα αφαιρέστε το φίλτρο πλέγματος από τη βαλβίδα εισαγωγής.
5. Βυθίστε το φίλτρο πλέγματος σε νερό, έως ότου βυθιστεί και το εξάρτημα σύνδεσης.
6. Αφήστε το φίλτρο πλέγματος στον ίσκιο για να στεγνώσει εντελώς.
7. Τοποθετήστε και πάλι το φίλτρο πλέγματος μέσα στη βαλβίδα εισαγωγής και συνδέστε ξανά το σωλήνα νερού στη βαλβίδα εισαγωγής.
8. Ανοίξτε την παροχή νερού.

ΣΗΜΕΙΩΣΗ

Αν το φίλτρο πλέγματος έχει βουλώσει, στην οθόνη εμφανίζεται ο κωδικός σφάλματος "4C".

Φίλτρο αντλίας

Συνιστούμε το φίλτρο αντλίας να καθαρίζεται 5 ή 6 φορές το χρόνο για να μη βουλώσει. Αν το φίλτρο αντλίας βουλώσει, μπορεί να μειωθεί η απόδοση της λειτουργίας φυσαλίδων.

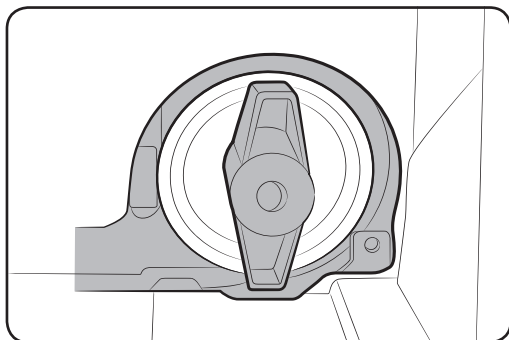
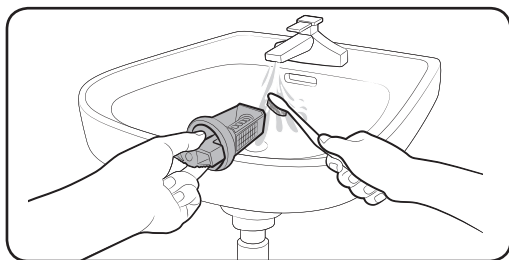
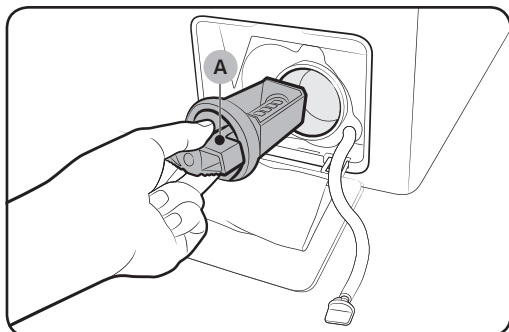

1. Απενεργοποιήστε το πλυντήριο ρούχων, και βγάλτε το φιν του καλωδίου τροφοδοσίας από την πρίζα.
2. Αντλήστε το νερό που παραμένει στο εσωτερικό του κάδου. Δείτε την ενότητα “Επείγουσα άντληση”.
3. Πατήστε απαλά την πάνω επιφάνεια του καλύμματος φίλτρου για να το ανοίξετε.
4. Στρέψτε το **κουμπί του φίλτρου αντλίας (A)** προς τα αριστερά για να αντλήσετε το υπολειπόμενο νερό.
5. Καθαρίστε το φίλτρο αντλίας με μαλακή βούρτσα. Βεβαιωθείτε ότι ο έλικας της αντλίας αποστράγγισης μέσα στο φίλτρο δεν έχει βουλώσει.
6. Τοποθετήστε και πάλι το φίλτρο αντλίας, και στρέψτε το κουμπί του φίλτρου προς τα δεξιά.

ΣΗΜΕΙΩΣΗ

- Μερικά φίλτρα αντλίας διαθέτουν κουμπί ασφαλείας που έχει σχεδιαστεί για την αποτροπή ατυχημάτων με παιδιά. Για να ανοίξετε το κουμπί ασφαλείας του φίλτρου αντλίας, πιέστε προς τα μέσα και στρέψτε το αριστερόστροφα. Χάρη στο μηχανισμό ελατηρίου του κουμπού ασφαλείας το φίλτρο ανοίγει.
- Για να κλείσετε το κουμπί ασφαλείας του φίλτρου αντλίας, στρέψτε το δεξιόστροφα. Το ελατήριο τρίζει κάπως αλλά αυτό είναι φυσιολογικό.

ΣΗΜΕΙΩΣΗ

Αν το φίλτρο αντλίας έχει βουλώσει, στην οθόνη εμφανίζεται ο κωδικός πληροφορίας “5C”.

ΠΡΟΣΟΧΗ

- Αφού καθαρίσετε το φίλτρο, βεβαιωθείτε ότι το κάλυμμα φίλτρου έχει κουμπώσει καλά. Διαφορετικά, μπορεί να προκληθεί διαρροή.
- Αφού καθαρίσετε το φίλτρο, βεβαιωθείτε ότι έχει μπει καλά στη θέση του. Διαφορετικά, μπορεί να προκληθεί δυσλειτουργία ή διαρροή.

Συντήρηση

Συρτάρι απορρυπαντικού

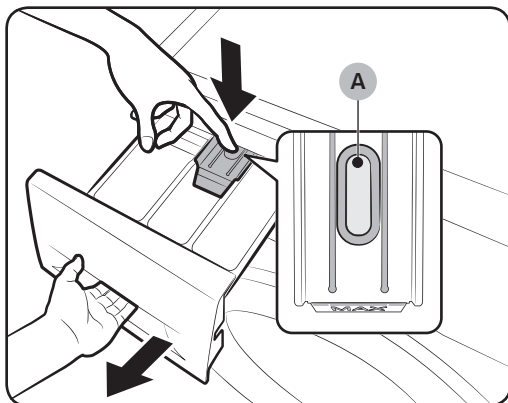

1. Ενώ κρατάτε πατημένο τον μοχλό απασφάλισης (A) στο εσωτερικό του συρταριού, τραβήξτε το συρτάρι για να ανοίξει.

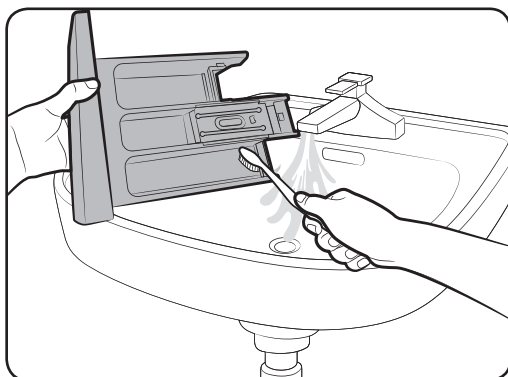

2. Καθαρίστε τα μέρη του συρταριού με τρεχούμενο νερό και μια μαλακή βούρτσα.

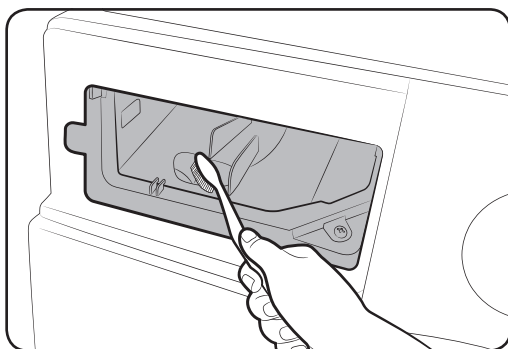

3. Καθαρίστε την εσοχή του συρταριού με μια βούρτσα μπουκαλιών για να αφαιρέσετε τα κατάλοιπα απορρυπαντικού και τα άλατα στην εσοχή του συρταριού.
4. Επαναφέρετε τον μοχλό απασφάλισης και το δοχείο υγρού απορρυπαντικού στη θέση τους στο συρτάρι.
5. Σπρώξτε το συρτάρι προς τα μέσα για να το κλείσετε.

ΣΗΜΕΙΩΣΗ

Για να αφαιρέσετε τα κατάλοιπα απορρυπαντικού, εκτελέστε το πρόγραμμα **RINSE+SPIN** (ΞΕΒΓΑΛΜΑ+ΣΤΥΨΙΜΟ) με τον κάδο άδειο.



Επαναφορά μετά από πάγωμα

Το πλυντήριο ρούχων μπορεί να παγώσει όταν η θερμοκρασία πέσει κάτω από τους 0 °C.

1. Απενεργοποιήστε το πλυντήριο ρούχων, και βγάλτε το φιντ του καλωδίου τροφοδοσίας από την πρίζα.
2. Ρίξτε ζεστό νερό στην παροχή νερού για να χαλαρώσει ο σωλήνας παροχής νερού.
3. Αποσυνδέστε το σωλήνα παροχής νερού και μουλιάστε τον σε ζεστό νερό.
4. Ρίξτε ζεστό νερό στον κάδο και αφήστε το για περίπου 10 λεπτά.
5. Συνδέστε ξανά το σωλήνα παροχής νερού στην παροχή νερού.

ΣΗΜΕΙΩΣΗ

Αν το πλυντήριο ρούχων συνεχίζει να μη λειτουργεί ομαλά, επαναλάβετε τα παραπάνω βήματα μέχρι να αποκατασταθεί η λειτουργία του.

Φροντίδα σε περίπτωση παρατεταμένης αχρηστίας

Αποφεύγετε να μην χρησιμοποιείτε το πλυντήριο ρούχων για παρατεταμένο χρονικό διάστημα.

Εάν όμως παραστεί ανάγκη, αποστραγγίστε το νερό από το πλυντήριο και βγάλτε το φιντ του καλωδίου τροφοδοσίας από την πρίζα.

1. Στρέψτε τον διακόπτη **Επιλογή Προγράμματος** για να διαλέξετε **RINSE+SPIN (ΞΕΒΓΑΛΜΑ+ΣΤΥΨΙΜΟ)**.
2. Αδειάστε τον κάδο και πατήστε το κουμπί **Εκκίνηση/Παύση**.
3. Όταν ολοκληρωθεί το πρόγραμμα, κλείστε την παροχή νερού και αποσυνδέστε το σωλήνα παροχής νερού.
4. Απενεργοποιήστε το πλυντήριο ρούχων, και βγάλτε το φιντ του καλωδίου τροφοδοσίας από την πρίζα.
5. Ανοίξτε την πόρτα για να μπορεί να μπαίνει αέρας στον κάδο.



Αντιμετώπιση προβλημάτων

Σημεία ελέγχου

Αν αντιμετωπίσετε πρόβλημα με το πλυντήριο ρούχων, πρώτα ελέγξτε τον παρακάτω πίνακα και δοκιμάστε τις συστάσεις.

Πρόβλημα	Ενέργεια
Δεν παίρνει μπρος.	<ul style="list-style-type: none">• Βεβαιωθείτε ότι το πλυντήριο είναι στην πρίζα.• Βεβαιωθείτε ότι η πόρτα είναι καλά κλεισμένη.• Βεβαιωθείτε ότι οι βρύσες είναι ανοιχτές.• Φροντίστε να πιέσετε ή να πατήσετε το κουμπί Εκκίνηση/Παύση για να ενεργοποιήσετε το πλυντήριο ρούχων.• Βεβαιωθείτε ότι δεν έχει ενεργοποιηθεί το Γονικό Κλείδωμα  .• Προτού αρχίσει να γεμίζει το πλυντήριο ρούχων, ακούγονται διάφοροι μεταλλικοί ήχοι καθώς ελέγχεται το κλείσιμο της πόρτας και ακολουθεί μια γρήγορη άντληση.• Ελέγξτε την ασφάλεια ή ανεβάστε τον διακόπτη στον πίνακα.
Δεν υπάρχει επαρκής παροχή νερού ή δεν παρέχεται καθόλου νερό.	<ul style="list-style-type: none">• Ανοίξτε στο τέρμα τη βρύση.• Βεβαιωθείτε ότι η πόρτα είναι καλά κλεισμένη.• Βεβαιωθείτε ότι ο σωλήνας παροχής νερού δεν έχει παγώσει.• Βεβαιωθείτε ότι ο σωλήνας παροχής νερού δεν έχει στρεβλώσει ή φράξει.• Βεβαιωθείτε ότι η πίεση του νερού είναι επαρκής.
Μετά από το πρόγραμμα, το απορρυπαντικό παραμένει μέσα στο συρτάρι του απορρυπαντικού.	<ul style="list-style-type: none">• Βεβαιωθείτε ότι το πλυντήριο λειτουργεί με επαρκή πίεση νερού.• Βεβαιωθείτε ότι το απορρυπαντικό τοποθετείται στο κέντρο του συρταριού, μακριά από τα τοιχώματα.• Βεβαιωθείτε ότι το καπάκι ξεβγάλματος έχει τοποθετηθεί σωστά.• Αν χρησιμοποιείτε απορρυπαντικό σε σκόνη, βεβαιωθείτε ότι ο επιλογέας απορρυπαντικού βρίσκεται στην πάνω θέση.• Αφαιρέστε το καπάκι ξεβγάλματος και καθαρίστε το συρτάρι απορρυπαντικού.

Πρόβλημα	Ενέργεια
Υπερβολικοί κραδασμοί ή κάνει θόρυβο.	<ul style="list-style-type: none"> • Βεβαιωθείτε ότι το πλυντήριο ρούχων έχει τοποθετηθεί σε οριζόντιο, σταθερό δάπεδο που δεν είναι ολισθηρό. Αν το δάπεδο δεν είναι οριζόντιο, χρησιμοποιήστε τα πόδια οριζοντίωσης για να ρυθμίσετε το ύψος του πλυντηρίου ρούχων. • Βεβαιωθείτε ότι έχουν αφαιρεθεί οι βίδες μεταφοράς. • Βεβαιωθείτε ότι το πλυντήριο δεν έρχεται σε επαφή με άλλο αντικείμενο. • Βεβαιωθείτε ότι το φορτίο στον κάδο είναι ισοκατανεμημένο. • Το μοτέρ μπορεί να κάνει θόρυβο στο πλαίσιο της κανονικής λειτουργίας. • Οι φόρμες εργασίας και τα ρούχα με μεταλλικά αξεσουάρ μπορεί να κάνουν θόρυβο όσο πλένονται. Αυτό είναι φυσιολογικό. • Τα μεταλλικά αντικείμενα όπως τα νομίσματα μπορεί να κάνουν θόρυβο. Μετά το πλύσιμο, αφαιρέστε αυτά τα αντικείμενα από τον κάδο ή τη θήκη του φίλτρου.
Δεν αντλεί το νερό ή/και δεν κάνει στύψιμο.	<ul style="list-style-type: none"> • Βεβαιωθείτε ότι ο σωλήνας άντλησης είναι τεντωμένος σε όλη του τη διαδρομή μέχρι το σύστημα αποχέτευσης. Αν προκύψει κώλυμα άντλησης, καλέστε την τεχνική υποστήριξη. • Βεβαιωθείτε ότι το φίλτρο υπολειμμάτων δεν έχει φράξει. • Κλείστε την πόρτα και πατήστε ή πιέστε το Εκκίνηση/Παύση. Για τη δική σας ασφάλεια, το πλυντήριο ρούχων δε στεγνώνει ούτε στύβει ρούχα εφόσον η πόρτα δεν είναι κλειστή. • Βεβαιωθείτε ότι ο σωλήνας άντλησης δεν έχει παγώσει ή βουλώσει. • Βεβαιωθείτε ότι ο σωλήνας άντλησης είναι συνδεδεμένος σε σύστημα αποχέτευσης που δεν έχει βουλώσει. • Αν στο πλυντήριο ρούχων δεν παρέχεται επαρκής ηλεκτρική τάση, διακόπτεται προσωρινά η άντληση ή το στύψιμο. Αμέσως μόλις αποκατασταθεί η ηλεκτρική τροφοδοσία στο πλυντήριο ρούχων, συνεχίζεται ομαλά η λειτουργία του.

Αντιμετώπιση προβλημάτων

Πρόβλημα	Ενέργεια
Η πόρτα δεν ανοίγει.	<ul style="list-style-type: none">• Πιέστε ή πατήστε το κουμπί Εκκίνηση/Παύση για να απενεργοποιήσετε το πλυντήριο ρούχων.• Μπορεί να χρειαστούν λίγα δευτερόλεπτα μέχρι να ξεκλειδώσει ο μηχανισμός κλειδώματος της πόρτας.• Η πόρτα ανοίγει αφού περάσουν 3 λεπτά μετά το σταμάτημα ή την απενεργοποίηση του πλυντηρίου ρούχων.• Βεβαιωθείτε ότι έχει γίνει άντληση όλου του νερού από τον κάδο.• Η πόρτα μπορεί να μην ανοίγει εφόσον υπάρχει ακόμα νερό μέσα στον κάδο. Αντλήστε το νερό από τον κάδο και ανοίξτε την πόρτα με το χέρι.• Βεβαιωθείτε ότι η ενδεικτική λυχνία για το κλείδωμα της πόρτας έχει σβήσει. Η ενδεικτική λυχνία για το κλείδωμα της πόρτας σβήνει αφού αντληθεί το νερό από το πλυντήριο ρούχων.
Υπερβολική σαπουνάδα	<ul style="list-style-type: none">• Βεβαιωθείτε ότι οι ρυθμίσεις Αυτόματο Απορρυπαντικό και Αυτόματο Μαλακτικό έχουν οριστεί σωστά.• Βεβαιωθείτε ότι χρησιμοποιείτε τους συνιστώμενους τύπους απορρυπαντικού σύμφωνα με τις υποδείξεις.• Χρησιμοποιήστε απορρυπαντικό υψηλής απόδοσης προς αποφυγή υπερβολικής σαπουνάδας.• Μειώστε την ποσότητα απορρυπαντικού όταν το νερό είναι μαλακό και όταν τα φορτία ρούχων είναι μικρά ή ελαφρά λερωμένα.• Δε συνιστάται η χρήση απορρυπαντικού που δεν είναι υψηλής απόδοσης.
Δεν υπάρχει η δυνατότητα προσθήκης επιπλέον απορρυπαντικού.	<ul style="list-style-type: none">• Βεβαιωθείτε ότι η ποσότητα απορρυπαντικού και μαλακτικού ρούχων που υπολείπεται δεν υπερβαίνει το όριο.• Βεβαιωθείτε ότι η λειτουργία Αυτόματη Διανομή έχει ενεργοποιηθεί καθώς και ότι οι ρυθμίσεις για τη Σκληρότητα και την Περιεκτικότητα του Νερού έχουν οριστεί σωστά.

Πρόβλημα	Ενέργεια
Σταματάει.	<ul style="list-style-type: none"> • Βάλτε το βύσμα του καλωδίου ρεύματος σε ηλεκτρική πρίζα με τάση. • Ελέγξτε την ασφάλεια ή ανεβάστε τον διακόπτη στον πίνακα. • Κλείστε την πόρτα και πιέστε ή πατήστε το κουμπί Εκκίνηση/Παύση για να ενεργοποιήσετε το πλυντήριο ρούχων. Για τη δική σας ασφάλεια, το πλυντήριο ρούχων δε στεγνώνει ούτε στύβει ρούχα εφόσον η πόρτα δεν είναι κλειστή. • Προτού αρχίσει να γεμίζει το πλυντήριο ρούχων, ακούγονται διάφοροι μεταλλικοί ήχοι καθώς ελέγχεται το κλείσιμο της πόρτας και ακολουθεί μια γρήγορη άντληση. • Μπορεί να υπάρχει περίοδος παύσης ή μουλιάσματος στο πρόγραμμα. Περιμένετε λίγο και το πλυντήριο ρούχων μπορεί να ξεκινήσει. • Βεβαιωθείτε ότι το φίλτρο πλέγματος του σωλήνα παροχής νερού στις βρύσες δεν έχει βουλώσει. Καθαρίζετε τακτικά το φίλτρο πλέγματος. • Αν στο πλυντήριο ρούχων δεν παρέχεται επαρκής ηλεκτρική τάση, διακόπτεται προσωρινά η άντληση ή το στύψιμο. Αμέσως μόλις αποκατασταθεί η ηλεκτρική τροφοδοσία στο πλυντήριο ρούχων, συνεχίζεται ομαλά η λειτουργία του.
Γεμίζει με νερό σε λάθος θερμοκρασία.	<ul style="list-style-type: none"> • Ανοίξτε στο τέρμα και τις δύο βρύσες. • Βεβαιωθείτε ότι η επιλογή θερμοκρασίας είναι σωστή. • Βεβαιωθείτε ότι οι σωλήνες έχουν συνδεθεί στις σωστές βρύσες. Ξεπλύνετε τις γραμμές νερού. • Βεβαιωθείτε ότι ο θερμοσίφωνα έχει ρυθμιστεί για παροχή ζεστού νερού τουλάχιστον 49 °C (120 °F) στη βρύση. Επίσης, ελέγξτε τη χωρητικότητα και την απόδοση ροής του θερμοσίφωνα. • Αποσυνδέστε τους σωλήνες και καθαρίστε το φίλτρο πλέγματος. Το φίλτρο πλέγματος μπορεί να έχει βουλώσει. • Όσο γεμίζει το πλυντήριο ρούχων, η θερμοκρασία του νερού μπορεί να αλλάξει καθώς η λειτουργία αυτόματου ελέγχου θερμοκρασίας ελέγχει τη θερμοκρασία του εισερχόμενου νερού. Αυτό είναι φυσιολογικό. • Όσο γεμίζει το πλυντήριο ρούχων, μπορεί να παρατηρήσετε να περνάει μόνο καυτό ή/και μόνο κρύο νερό από τη θήκη όταν έχουν επιλεγεί κρύες ή ζεστές θερμοκρασίες. Αυτό είναι φυσιολογικό στο πλαίσιο της λειτουργίας αυτόματου ελέγχου θερμοκρασίας καθώς το πλυντήριο ρούχων καθορίζει τη θερμοκρασία του νερού.

Αντιμετώπιση προβλημάτων

Πρόβλημα	Ενέργεια
Το φορτίο είναι βρεγμένο στο τέλος του προγράμματος.	<ul style="list-style-type: none"> Χρησιμοποιήστε την Υψηλή ή την Πολύ Υψηλή ταχύτητα στύψιματος. Χρησιμοποιήστε απορρυπαντικό υψηλής απόδοσης για να μειώσετε την υπερβολική σαπουνάδα. Το φορτίο είναι υπερβολικά μικρό. Τα μικρά φορτία (ένα ή δύο αντικείμενα) μπορεί να μην ισορροπούν καλά και να μη στύβονται πλήρως. Βεβαιωθείτε ότι ο σωλήνας άντλησης δεν έχει στραβώσει ή βουλώσει.
Διαρροή νερού.	<ul style="list-style-type: none"> Βεβαιωθείτε ότι η πόρτα είναι καλά κλεισμένη. Βεβαιωθείτε ότι όλες οι συνδέσεις σωλήνων είναι σφιγμένες. Βεβαιωθείτε ότι το άκρο του σωλήνα άντλησης έχει εισαχθεί και στερεωθεί σωστά στο σύστημα αποχέτευσης. Αποφύγετε την υπερφόρτωση. Χρησιμοποιήστε απορρυπαντικό υψηλής απόδοσης προς αποφυγή υπερβολικής σαπουνάδας.
Μυρίζει.	<ul style="list-style-type: none"> Τα κατάλοιπα της υπερβολικής σαπουνάδας συσσωρεύονται στις κόγχες και μπορεί να προκαλέσουν άσχημες οσμές. Εκτελείτε τακτικά τα προγράμματα καθαρισμού για απολύμανση. Καθαρίζετε το λάστιχο της πόρτας (διάφραγμα). Στεγνώνετε το εσωτερικό του πλυντηρίου ρούχων μετά από το τέλος κάθε προγράμματος.
Δε φαίνονται φυσαλίδες (Μόνο για μοντέλα Bubbleshot).	<ul style="list-style-type: none"> Οι φυσαλίδες μπορεί να μη φαίνονται λόγω υπερφόρτωσης. Αν τα ρούχα είναι πολύ λερωμένα μπορεί να μην δημιουργούνται φυσαλίδες.
Μπορώ να ανοίξω την πόρτα Add Door οποιαδήποτε στιγμή;	<ul style="list-style-type: none"> Η πόρτα Add Door μπορεί να ανοιχτεί μόνο όταν εμφανίζεται η ένδειξη . Ωστόσο, δεν ανοίγει στις παρακάτω περιπτώσεις: <ul style="list-style-type: none"> Όταν εκτελείται η διαδικασία βρασμού ή στεγνώματος και η εσωτερική θερμοκρασία είναι υψηλή. Αν ρυθμίσετε τη λειτουργία Γονικό κλείδωμα για λόγους ασφαλείας. Όταν εκτελείται κύκλος πλύσης κάδου ή στεγνώματος κάδου που δεν περιλαμβάνει πρόσθετα ρούχα.

Αν το πρόβλημα παραμένει, επικοινωνήστε με το κέντρο τεχνικής εξυπηρέτησης. Ο αριθμός του κέντρου τεχνικής εξυπηρέτησης βρίσκεται στην ετικέτα που είναι κολλημένη στο προϊόν.

Η Samsung δεν φέρει ευθύνη για οποιαδήποτε ζημιά στο προϊόν, οποιονδήποτε τραυματισμό ή οποιοδήποτε άλλο πρόβλημα ασφαλείας του προϊόντος που προκαλείται από κάποια επισκευή, η οποία δεν ακολουθεί τις οδηγίες σε αυτούς τους Οδηγούς επισκευής. Επιπλέον, οποιαδήποτε ζημιά στο προϊόν που προκαλείται από απόπειρα επισκευής (από οποιοδήποτε άλλο άτομο, εκτός από έναν πιστοποιημένο πάροχο υπηρεσιών της Samsung) δεν καλύπτεται από την εγγύηση.

Κωδικοί πληροφοριών

Όταν το πλυντήριο δε λειτουργεί σωστά, ενδέχεται να εμφανιστεί στην οθόνη ένας κωδικός πληροφορίας. Ελέγξτε τον παρακάτω πίνακα και δοκιμάστε τις συστάσεις.

Πρόβλημα	Ενέργεια
4C	<p>Δεν παρέχεται νερό.</p> <ul style="list-style-type: none">Βεβαιωθείτε ότι οι βρύσες είναι ανοιχτές.Βεβαιωθείτε ότι οι σωλήνες νερού δεν έχουν βουλώσει.Βεβαιωθείτε ότι οι βρύσες δεν είναι παγωμένες.Βεβαιωθείτε ότι το πλυντήριο λειτουργεί με επαρκή πίεση νερού.Βεβαιωθείτε ότι οι βρύση κρύου νερού και η βρύση ζεστού νερού έχουν συνδεθεί σωστά.Καθαρίστε το φίλτρο πλέγματος γιατί μπορεί να έχει βουλώσει. <p> ΣΗΜΕΙΩΣΗ</p> <p>Όταν το πλυντήριο εμφανίζει τον κωδικό "4C", κάνει άντληση για 3 λεπτά. Κατά το διάστημα αυτό, το κουμπί Ένδειξη Λειτουργίας On-Off δε λειτουργεί.</p>
4C2	<ul style="list-style-type: none">Βεβαιωθείτε ότι ο σωλήνας παροχής κρύου νερού έχει συνδεθεί καλά στη βρύση κρύου νερού. <p>Αν έχει συνδεθεί στη βρύση ζεστού νερού, τα ρούχα μπορεί να παραμορφώνονται σε κάποια προγράμματα.</p>
5C	<p>Το νερό δεν αντλείται.</p> <ul style="list-style-type: none">Βεβαιωθείτε ότι ο σωλήνας άντλησης δεν έχει παγώσει ή βουλώσει.Βεβαιωθείτε ότι ο σωλήνας άντλησης έχει τοποθετηθεί σωστά, ανάλογα με τον τύπο σύνδεσης.Καθαρίστε το φίλτρο υπολειμμάτων γιατί μπορεί να έχει βουλώσει.Βεβαιωθείτε ότι ο σωλήνας άντλησης είναι τεντωμένος σε όλη του τη διαδρομή μέχρι το σύστημα αποχέτευσης.Αν ο κωδικός πληροφορίας παραμένει, επικοινωνήστε με το κέντρο εξυπηρέτησης πελατών.
DC	<p>Το πλυντήριο λειτουργεί με την πόρτα ανοιχτή.</p> <ul style="list-style-type: none">Βεβαιωθείτε ότι η πόρτα είναι καλά κλεισμένη.Βεβαιωθείτε ότι δεν έχει πιαστεί κάποιο ρούχο στην πόρτα.
DC1	<p>Το κλειδωμα/ξεκλειδωμα κύριας πόρτας δεν λειτουργεί σωστά.</p> <ul style="list-style-type: none">Απενεργοποιήστε το πλυντήριο και επανεκκινήστε τον κύκλο.Αν ο κωδικός πληροφορίας παραμένει, επικοινωνήστε με το κέντρο εξυπηρέτησης πελατών.
DC3	<p>Το κλειδωμα/ξεκλειδωμα πόρτας Add Door δεν λειτουργεί σωστά.</p> <ul style="list-style-type: none">Απενεργοποιήστε το πλυντήριο και επανεκκινήστε τον κύκλο.Αν ο κωδικός πληροφορίας παραμένει, επικοινωνήστε με το κέντρο εξυπηρέτησης πελατών.

Αντιμετώπιση προβλημάτων

Πρόβλημα	Ενέργεια
OC	<p>Υπερχείλιση νερού.</p> <ul style="list-style-type: none"> Επανεκκίνηση μετά από στύψιμο. Αν ο κωδικός πληροφορίας παραμένει στην οθόνη, αποταθείτε στο κέντρο τεχνικής εξυπηρέτησης Samsung της περιοχής σας.
LC, LC1	<p>Ελέγξτε το σωλήνα άντλησης.</p> <ul style="list-style-type: none"> Βεβαιωθείτε ότι το άκρο του σωλήνα άντλησης έχει τοποθετηθεί στο δάπεδο. Βεβαιωθείτε ότι ο σωλήνας άντλησης δεν έχει βουλώσει. Αν ο κωδικός πληροφορίας παραμένει, επικοινωνήστε με το κέντρο εξυπηρέτησης πελατών. <p> ΣΗΜΕΙΩΣΗ Όταν το πλυντήριο εμφανίζει τον κωδικό "LC,LC1", κάνει άντληση για 3 λεπτά. Κατά το διάστημα αυτό, το κουμπί Ένδειξη Λειτουργίας On-Off δε λειτουργεί.</p>
FC	<p>Ελέγξτε το μοτέρ του ανεμιστήρα.</p> <ul style="list-style-type: none"> Σβήστε και ανάψτε πάλι το μηχάνημα ύστερα από 2-3 λεπτά, και μετά προσπαθήστε ξανά.
UB	<p>Δε λειτουργεί το στύψιμο.</p> <ul style="list-style-type: none"> Βεβαιωθείτε ότι τα ρούχα έχουν απλωθεί ομοιόμορφα. Βεβαιωθείτε ότι το πλυντήριο ρούχων βρίσκεται σε επίπεδη, ευσταθή επιφάνεια. Ξεμπλέξτε τα μπλεγμένα ρούχα. Αν πλένετε μόνον ένα ρούχο, όπως ένα μπουρνούζι ή ένα τζιν, το αποτέλεσμα του τελικού στύψιματος μπορεί να μην είναι ικανοποιητικό και στην οθόνη θα εμφανιστεί το μήνυμα ελέγχου "UB".
3C	<p>Ελέγξτε τη λειτουργία του μοτέρ.</p> <ul style="list-style-type: none"> Δοκιμάστε να ξεκινήσετε το πρόγραμμα από την αρχή. Αν ο κωδικός πληροφορίας παραμένει, επικοινωνήστε με το κέντρο εξυπηρέτησης πελατών.
3CP	<p>Ελέγξτε τη λειτουργία του παλλόμενου μοτέρ.</p> <ul style="list-style-type: none"> Δοκιμάστε να ξεκινήσετε το πρόγραμμα από την αρχή. Αν ο κωδικός πληροφορίας παραμένει, επικοινωνήστε με το κέντρο εξυπηρέτησης πελατών.
UC	<p>Η ηλεκτρονική διάταξη ελέγχου πρέπει να ελεγχθεί (Σφάλμα υπέρτασης).</p> <ul style="list-style-type: none"> Ελέγξτε την πλακέτα τυπωμένου κυκλώματος και την καλωδίωση. Ελέγξτε αν υπάρχει ομαλή παροχή ρεύματος. Αν ο κωδικός πληροφορίας παραμένει, επικοινωνήστε με το κέντρο εξυπηρέτησης πελατών.
	<p>Ανίχνευση χαμηλής τάσης</p> <ul style="list-style-type: none"> Ελέγξτε αν το βύσμα του καλωδίου ρεύματος είναι στην πρίζα. Αν ο κωδικός πληροφορίας παραμένει, επικοινωνήστε με το κέντρο εξυπηρέτησης πελατών.

























Πρόβλημα	Ενέργεια
HC	<p>Έλεγχος θέρμανσης υψηλής θερμοκρασίας</p> <ul style="list-style-type: none"> Αν ο κωδικός πληροφορίας παραμένει, επικοινωνήστε με το κέντρο εξυπηρέτησης πελατών.
1C	<p>Ο αισθητήρας Στάθμης Νερού δε λειτουργεί σωστά.</p> <ul style="list-style-type: none"> Δοκιμάστε να απενεργοποιήσετε το πλυντήριο και να αρχίσετε ξανά το πρόγραμμα. Ελέγξτε την καλωδίωση του Αισθητήρα Στάθμης Νερού. Αν ο κωδικός πληροφορίας παραμένει, επικοινωνήστε με το κέντρο εξυπηρέτησης πελατών. <p>ΣΗΜΕΙΩΣΗ</p> <p>Όταν το πλυντήριο εμφανίζει τον κωδικό "1C", κάνει άντληση για 3 λεπτά. Κατά το διάστημα αυτό, το κουμπί Ένδειξη Λειτουργίας On-Off δε λειτουργεί.</p>
8C	<p>Ο αισθητήρας MEMS δεν λειτουργεί σωστά.</p> <ul style="list-style-type: none"> Απενεργοποιήστε το πλυντήριο και επανεκκινήστε τον κύκλο. Αν ο κωδικός πληροφορίας παραμένει, επικοινωνήστε με το κέντρο εξυπηρέτησης πελατών.
AC	<p>Ελέγξτε την επικοινωνία ανάμεσα στο κεντρικό και τα δευτερεύοντα PBA.</p> <ul style="list-style-type: none"> Δοκιμάστε να απενεργοποιήσετε το πλυντήριο και να αρχίσετε ξανά το πρόγραμμα. Αν ο κωδικός πληροφορίας παραμένει, επικοινωνήστε με το κέντρο εξυπηρέτησης πελατών.
AC6	<p>Ελέγξτε την επικοινωνία ανάμεσα στο κύριο PBA και το PBA του Inverter.</p> <ul style="list-style-type: none"> Ανάλογα με την κατάσταση, το πλυντήριο ενδέχεται να επιστρέψει αυτόματα σε κανονική λειτουργία. Απενεργοποιήστε το πλυντήριο και επανεκκινήστε τον κύκλο. Αν ο κωδικός πληροφορίας παραμένει, επικοινωνήστε με το κέντρο εξυπηρέτησης πελατών.
DDC, ddC	<p>Αυτό το μήνυμα εμφανίζεται όταν ανοίγετε την πόρτα Add Door χωρίς να πατήσετε το κουμπί Παύση. Αν συμβεί κάτι τέτοιο, κάντε ένα από τα παρακάτω:</p> <ul style="list-style-type: none"> Για να προσθέσετε ρούχα για πλύσιμο, πατήστε το Add Door για να κλείσει σωστά. Στη συνέχεια, πατήστε το κουμπί Εκκίνηση/Παύση και προσπαθήστε ξανά. Αν πατήσετε το Add Door κατά λάθος, πατήστε το Add Door ξανά για να κλείσει σωστά. Στη συνέχεια, πατήστε το κουμπί Εκκίνηση/Παύση για να συνεχίσετε τη λειτουργία.

Αν κάποιος κωδικός πληροφορίας παραμένει στην οθόνη, αποταθείτε στο κέντρο τεχνικής εξυπηρέτησης Samsung της περιοχής σας.

Προδιαγραφές

Πίνακας φροντίδας υφασμάτων

Τα σύμβολα που ακολουθούν παρέχουν οδηγίες για τη φροντίδα των υφασμάτων. Οι ετικέτες φροντίδας τύπου υφασμάτων περιλαμβάνουν τέσσερα σύμβολα στην εξής σειρά: πλύσιμο, χλωρίνη, στέγνωμα και σιδέρωμα, και στεγνό καθάρισμα όταν είναι απαραίτητο. Η χρήση των συμβόλων εξασφαλίζει την ύπαρξη συνέπειας μεταξύ των κατασκευαστών υφασμάτων για τα εγχώρια και τα εισαγόμενα υφάσματα. Ακολουθήστε τις οδηγίες της ετικέτας για να μεγιστοποιήσετε το χρόνο ζωής των υφασμάτων και να μειώσετε τυχόν προβλήματα στην πλύση τους.

	Ανθεκτικό υλικό		Δεν σιδερώνεται
	Ευαίσθητο ύφασμα		Το ρούχο καθαρίζεται με στεγνό καθάρισμα με οποιονδήποτε διαλύτη
	Μπορεί να πλυθεί στους 95 °C		Στεγνό καθάρισμα
	Μπορεί να πλυθεί στους 60 °C		Στεγνό καθάρισμα μόνον με υπερχλωρικό οξύ, υγρό αναπτήρα, καθαρό οινόπνευμα ή R113
	Μπορεί να πλυθεί στους 40 °C		Στεγνό καθάρισμα μόνον με καύσιμο αεροπλάνων, καθαρό οινόπνευμα ή R113
	Μπορεί να πλυθεί στους 30 °C		Απαγορεύεται το στεγνό καθάρισμα
	Μόνο πλύσιμο στο χέρι		Στεγνώστε τοποθετώντας το επίπεδα
	Μόνο στεγνό καθάρισμα		Μπορεί να κρεμαστεί για να στεγνώσει
	Μπορεί να λευκανθεί σε κρύο νερό		Στέγνωμα σε κρεμάστρα
	Μην χρησιμοποιείτε χλωρίνη		Στέγνωμα σε στεγνωτήριο, κανονική θερμότητα
	Μπορεί να σιδερωθεί σε θερμοκρασία μέχρι 200 °C κατ' ανώτατο		Στέγνωμα σε στεγνωτήριο, μειωμένη θερμότητα
	Μπορεί να σιδερωθεί σε θερμοκρασία μέχρι 150 °C κατ' ανώτατο		Μην στεγνώνετε στο στεγνωτήριο
	Μπορεί να σιδερωθεί σε θερμοκρασία μέχρι 100 °C κατ' ανώτατο		

Προστασία του περιβάλλοντος

- Αυτή η συσκευή κατασκευάζεται από ανακυκλώσιμα υλικά. Αν αποφασίσετε να πετάξετε αυτήν τη συσκευή, τηρήστε τους κατά τόπους κανονισμούς διάθεσης απορριμάτων. Κόψτε το καλώδιο ρεύματος ώστε η συσκευή να μην μπορεί να συνδεθεί σε πρίζα ρεύματος. Αφαιρέστε την πόρτα ώστε να αποφευχθεί η πιθανότητα παγίδευσης ζώων και μικρών παιδιών μέσα στη συσκευή.
- Μην προσθέτετε μεγαλύτερες ποσότητες απορρυπαντικού από αυτές που συνιστώνται από τους κατασκευαστές.
- Χρησιμοποιείτε προϊόντα αφαίρεσης λεκέδων και λευκαντικά πριν τον κύκλο πλύσης, μόνο όταν είναι απολύτως απαραίτητο.
- Εξοικονομήστε νερό και ρεύμα πλένοντας μόνο με πλήρη φορτία (η ακριβής ποσότητα εξαρτάται από το πρόγραμμα που χρησιμοποιείται).

Εγγύηση ανταλλακτικών

Σας εγγυόμαστε ότι τα παρακάτω ανταλλακτικά θα είναι διαθέσιμα σε επαγγελματίες επισκευαστές και τελικούς χρήστες για διάστημα τουλάχιστον 10 ετών αφού τοποθετηθεί το τελευταίο τεμάχιο του μοντέλου στην αγορά.

- Πόρτα, αρθρώσεις και τσιμούχες πόρτας, άλλες τσιμούχες, διάταξη κλειδώματος πόρτας καθώς και πλαστικά περιφερειακά όπως θήκες απορρυπαντικού.
- Τα αναγραφόμενα εξαρτήματα μπορούν να αγοραστούν στον παρακάτω ιστότοπο.
- <http://www.samsung.com/support>

Δελτίο προδιαγραφών

Οι αστερίσκοι " * " υποδεικνύουν παραλλαγή μοντέλου και μπορεί να περιλαμβάνουν (0-9) ή (A-Z).

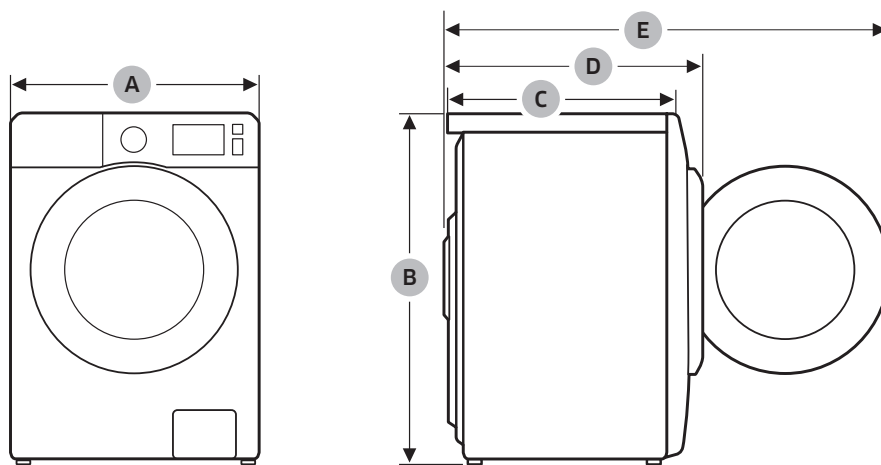

Προδιαγραφές

Τύπος		Πλυντήριο ρούχων εμπρόσθιας φόρτωσης	
Όνομα μοντέλου		WD8NK52****	
Διαστάσεις	A (Πλάτος)	600 mm	
	B (Υψος)	850 mm	
	C (Βάθος)	456 mm	
	D	555 mm	
	E	1000 mm	
Πίεση νερού		50 kPa ~ 1000 kPa	
Καθαρό βάρος		72 kg	
Μέγιστο φορτίο πλύσης και στυψίματος		8,0 kg	
Μέγιστο φορτίο στεγνώματος		5,0 kg	
Κατανάλωση ισχύος	Πλύση και θέρμανση	220 V	1900 W
		240 V	2300 W
	Στέγνωμα	220 V	1600 W
		240 V	1600 W
Περιστροφές στυψίματος		1200 σ.α.λ.	

ΣΗΜΕΙΩΣΗ

Ο σχεδιασμός και οι προδιαγραφές ενδέχεται να μεταβληθούν χωρίς πρότερη ειδοποίηση για λόγους ποιοτικής βελτίωσης.

Φύλλο οικιακής συσκευής πλυντηρίου-στεγνωτηρίου

Σύμφωνα με τους ισχύοντες κανονισμούς ενεργειακής επισήμανσης.

Οι αστερίσκοι " * " υποδεικνύουν παραλλαγή μοντέλου και μπορεί να περιλαμβάνουν (0-9) ή (A-Z).

Samsung		
Όνομα μοντέλου	WD8NK52****	
Κλάση ενεργειακής απόδοσης		
A (μέγιστη απόδοση) έως G (ελάχιστη απόδοση)	B	
Κατανάλωση ενέργειας		
Πλύση, στύψιμο και στέγνωμα	kWh	6,48
Πλύση και στύψιμο μόνο	kWh	1,04
Κλάση απόδοσης πλύσης		
A (μέγιστη απόδοση) έως G (ελάχιστη απόδοση)	A	
Κλάση απόδοσης στυψίματος		
A (μέγιστη απόδοση) έως G (ελάχιστη απόδοση)	B	
Απομένουσα υγρασία	%	53
Μέγιστη ταχύτητα στυψίματος	σ.α.λ.	1200
Χωρητικότητα		
Πλύση	kg	8,0
Στέγνωμα	kg	5,0
Κατανάλωση νερού		
Πλύση, στύψιμο και στέγνωμα	ℓ	112
Πλύση και στύψιμο μόνο	ℓ	48
Διάρκεια προγράμματος για πλήρη κύκλο λειτουργίας (πλύση βαμβακερών στους 60 °C και στέγνωμα στο 'στεγνά βαμβακερά' για ονομαστική χωρητικότητα πλύσης)		
Πλύση, στύψιμο και στέγνωμα	λεπτά	968
Πλύση και στύψιμο μόνο	λεπτά	288
Προγράμματα τα οποία αφορούν οι πληροφορίες της ετικέτας και του φύλλου πληροφοριών	Πλύση	Cotton (Βαμβακερά) 60 °C + Εντατική Πλύση
	Στέγνωμα	COTTON DRY (ΣΤΕΓΝΩΜΑ ΒΑΜΒΑΚΕΡΩΝ)
Εκτιμώμενη ετήσια κατανάλωση για τετραμελές νοικοκυριό που πάντοτε χρησιμοποιεί για το στέγνωμα το πλυντήριοστεγνωτήριο ρούχων (200 πρόγραμμα)		
Κατανάλωση ενέργειας	kWh/έτος	1296
Κατανάλωση νερού	ℓ	22400
Εκτιμώμενη ετήσια κατανάλωση για τετραμελές νοικοκυριό που ποτέ δεν χρησιμοποιεί για το στέγνωμα το πλυντήριοστεγνωτήριο ρούχων (200 πρόγραμμα)		
Κατανάλωση ενέργειας	kWh/έτος	208

Προδιαγραφές

Κατανάλωση νερού	ℓ	9600
Θόρυβος κατά τη χρήση του τυπικού προγράμματος πλύσης βαμβακερών στους 60°C και του προγράμματος στεγνώματος "dry cotton" (στέγνωμα βαμβακερών)		
Πλύση	dB (A) re 1 pW	56
Στύψιμο	dB (A) re 1 pW	75
Στέγνωμα	dB (A) re 1 pW	62

Τα δεδομένα κατανάλωσης ενέργειας για το στέγνωμα έχουν μετρηθεί υπό τις συνθήκες που ορίζονται στο Πρότυπο EN50229.

Από την 1η Μαρτίου 2021, μόνο μια ετικέτα ενεργειακής απόδοσης με το εύρος A έως G και κωδικό QR είναι έγκυρη για τις χώρες εντός και εκτός Ε.Ε. που έχουν υιοθετήσει τον κανονισμό αναπροσαρμοσμένης ενεργειακής επισήμανσης της Ε.Ε.

Ενδεικτικές πληροφορίες (σύμφωνα με τον κανονισμό ΕΕ 2019/2023)

Μοντέλο	Κύκλοι	Χωρητικότητα (kg)	Διάρκεια προγράμματος (Ω:Λ)	Κατανάλωση ενέργειας (kWh/κύκλος)	Κατανάλωση νερού (L/κύκλος)	Μέγιστη θερμοκρασία(°C)	Απομένουσα περιεκτικότητα σε υγρασία (%)	Ταχύτητα περιδίνησης (σ.α.λ.)
WD8NK52****	Eco40-60	8	3:38	1.052	64	44	53.0	1200
		4	2:48	0.532	44	35	53.0	1200
		2	2:48	0.241	35	21	53.0	1200
	Βαμβακερά 20°C	8	2:41	0.339	120.0	20	56.0	1200
	Βαμβακερά 60°C	8	2:17	1.659	144.0	55	56.0	1200
	Βαμβακερά 60°C+ Μούλιασμα	8	2:47	2.192	144.0	60	56.0	1200
	Συνθετικά 40°C	4	2:17	0.680	68.0	40	32.0	1200
	Γρήγορη πλύση 15' Κρύο	2	0:15	0.015	43.0	15	105.0	800
	Πλυσίμο+Στεγνωμα	5	11:06	4.900	93.0	35	-	1200
		2.5	7:16	2.583	61.0	26	-	1200

Οι τιμές που παρέχονται για τα άλλα προγράμματα εκτός από το πρόγραμμα Eco 40-60 και τον κύκλο πλύσης και στεγνωμάτος είναι μόνο ενδεικτικές.

Πληροφορίες EPREL

Για πρόσβαση στη φόρμα εγγραφής EPREL του μοντέλου:

1. Μεταβείτε στο <https://eprel.ec.europa.eu>
2. Βρείτε τον κωδικό του μοντέλου στην ενεργειακή ετικέτα του προϊόντος και πληκτρολογήστε τον στο πλαίσιο αναζήτησης.
3. Εμφανίζονται τα στοιχεία Ενεργειακής Επισήμανσης του μοντέλου.

* Μπορείτε να αποκτήσετε άμεση πρόσβαση στις πληροφορίες του προϊόντος μέσω του [https://eprel.ec.europa.eu/qf/#####\(αρ. καταχώρησης\)](https://eprel.ec.europa.eu/qf/#####(αρ. καταχώρησης))

Ο αρ. καταχώρησης μπορεί να βρεθεί στην ετικέτα τιμών που βρίσκεται πάνω στο προϊόν.

ΑΠΟΡΙΕΣ Ή ΠΑΡΑΤΗΡΗΣΕΙΣ

ΧΩΡΑ	ΚΑΛΕΣΤΕ	Ή ΕΠΙΣΚΕΦΤΕΙΤΕ ΜΑΣ ΣΤΟ ΔΙΑΔΙΚΤΥΟ ΣΤΟ
HUNGARY	0680SAMSUNG (0680-726-7864)	www.samsung.com/hu/support
CZECH	800 - SAMSUNG (800-726786)	www.samsung.com/cz/support
SLOVAKIA	0800 - SAMSUNG (0800-726 786)	www.samsung.com/sk/support
CROATIA	072 726 786	www.samsung.com/hr/support
BOSNIA	055 233 999	www.samsung.com/ba/support
North Macedonia	023 207 777	www.samsung.com/mk/support
MONTENEGRO	020 405 888	www.samsung.com/support
SLOVENIA	080 697 267 (brezplačna številka)	www.samsung.com/si/support
SERBIA	011 321 6899	www.samsung.com/rs/support
Kosovo	0800 10 10 1	www.samsung.com/support
ALBANIA	045 620 202	www.samsung.com/al/support
BULGARIA	*3000 Цена на един градски разговор 0800 111 31 Безплатен за всички оператори	www.samsung.com/bg/support
ROMANIA	*8000 (apel in retea) 08008-726-78-64 (08008-SAMSUNG) Apel GRATUIT Atenție: Dacă efectuați apelul din rețeaua Digi (RCS/RDS), vă rugăm să ne contactați formând numărul Tolverde fără ultimele două cifre, astfel: 0800872678.	www.samsung.com/ro/support
CYPRUS	8009 4000 only from landline, toll free	www.samsung.com/gr/support
GREECE	80111-SAMSUNG (80111 726 7864) only from land line (+30) 210 6897691 from mobile and land line	www.samsung.com/gr/support
LITHUANIA	8-800-77777	www.samsung.com/lt/support
LATVIA	8000-7267	www.samsung.com/lv/support
ESTONIA	800-7267	www.samsung.com/ee/support



DC68-04050J-02

Pesumasin

Kasutusjuhend

WD8NK5*****

SAMSUNG

Sisukord

Ohutusteave	3
Mida peate teadma ohutussuuniste kohta	3
Olulised ohutussümbolid	3
Olulised ettevaatusabinõud	4
Juhised elektri- ja elektroonikaseadmete jäätmete kohta	14
Ecodesign	14
Paigaldamine	15
Kaasasolevad esemed	15
Paigaldusnõuded	17
Samm-sammuline paigaldamine	19
Enne alustamist	27
Esialgne seadistamine	27
Suunised pesupesemiseks	27
Pesuvahendi soovitus	30
Pesuvahendisahtli suunised	31
Toimingud	34
Juhtpaneel	34
Lihtsad sammud alustamiseks	35
Ainult kuivatamine	36
Tsüklite ülevaade	37
Seaded	41
Erifunktsioonid	42
Hooldus	44
DRUM CLEAN (TRUMLI PUHASTUS)	44
Smart check 	45
Hädaolukorra väljalaskevoolik	46
Puhastamine	47
Külmunud olekust taastamine	51
Hooldus pärast pikaajalist mittekasutamist	51
Törkeotsing	52
Kontrollpunktid	52
Teabekoodid	57
Tehnilised andmed	60
Riiete hooldussiltide tabel	60
Keskkonnakaitse	61
Varuosade garantii	61
Tehniliste andmete leht	61

Ohutusteave

Õnnitleme teid uue Samsungi pesumasina ostu puhul. Sellest kasutusjuhendist leiate vajalikku teavet oma seadme paigaldamise, kasutamise ja hooldamise kohta. Leidke aega käesoleva kasutusjuhendi lugemiseks, et oma pesumasina rohkeid võimalusi ja funktsioone maksimaalselt ära kasutada.

Mida peate teadma ohutussuuniste kohta

Lugege kasutusjuhend põhjalikult läbi ja veenduge, et teate, kuidas teie uue seadme paljusid võimalusi ja funktsioone turvaliselt ning tõhusalt kasutada. Hoidke kasutusjuhendit kindlas kohas seadme lähedal edaspidiseks kasutamiseks alles. Seadet on lubatud kasutada ainult antud juhendis kirjeldatud eesmärgil.

Hoiatused ja olulised ohutussuunised ei hõlma kõiki võimalikke tingimusi ja tekkida võivad olukordi. Pesumasina paigaldamisel, hooldamisel ning kasutamisel tuleb olla mõistlik, ettevaatlik ja hoolikas.

Need ohutussuunised on mõeldud mitme erineva mudeli jaoks, seetõttu võivad teie pesumasina näitajad juhendis kirjeldatust pisut erineda ja kõik hoiatusmärgid ei pruugi teie seadme omadele vastata. Kui teil on küsimusi või muresid, võtke ühendust lähima teeninduskeskusega või otsige abi ja teavet veebisaidilt www.samsung.com.

Olulised ohutussümbolid

Ikoonide ja märkide tähendused selles kasutusjuhendis

HOIATUS

Ebaõige ja hoolimatu kasutamine, mis võib kaasa tuua raskeid kehavigastusi, surma ja/või vara kahjustumist.

ETTEVAATUST!

Ebaõige ja hoolimatu kasutamine, mis võib kaasa tuua kehavigastusi ja/või vara kahjustumist.

MÄRKUS

Tähistab kehavigastuste või materiaalse kahju tekkimise ohtu.

Lugege juhiseid

Ohutusteave

Need hoiatusmärgid on siin selleks, et ära hoida võimalikke vigastusi teile ja teistele. Järgige neid täpselt.

Pärast selle kasutusjuhendi lugemist hoidke see edaspidiseks kasutamiseks alles.

Enne seadme kasutamist lugege kõik suunised läbi.

Kõigi elektriseadmete ja liikuvate detailide kasutamine kätkeb endas võimalikke ohte. Seadme ohutuks kasutamiseks tuleb selle tööpõhimõtted endale selgeks teha ning olla kasutamisel ettevaatlik.

Olulised ettevaatusabinõud

HOIATUS!

Pesumasina kasutamisel tulekahju, elektrilöögi või vigastuste vältimiseks järgige järgmisi põhilisi ohutussuuniseid:

1. Seade pole mõeldud kasutamiseks piiratud füüsiliste, sensorsete või vaimsete võimetega ega ka vähese kogemuse või väheste teadmistega inimestele (sh lastele), kui neil puudub järelevalve või neid ei juhenda inimene, kes vastutab nende ohutuse eest.
2. **Kasutamisel Euroopas:** lapsed alates kaheksandast eluaastast ning piiratud füüsiliste, sensorsete või vaimsete võimete või vähese kogemuse või väheste teadmistega inimesed võivad kasutada seda seadet juhul, kui on tagatud järelevalve või neid on seadme ohutu kasutamise osas juhendatud ning nad mõistavad kaasnevaid ohte. Lapsed ei tohi seadmega mängida. Lapsed ei tohi teostada puhastus- ja hooldustoiminguid ilma järelevalveta.
3. Jälgige, et lapsed ei mängiks seadmega.
4. Kui toitejuhe on katki, tuleb see ohutuse tagamiseks asendada tootja esindaja, teenindustöötaja või sarnast kvalifikatsiooni omava spetsialisti poolt.
5. Seadme ühendamisel tuleb kasutada kaasasolevaid uusi voolikukomplekte, vanu komplekte ei tohi kasutada.

6. Ventileerimisavadega seadmete puhul tuleb jälgida, et põrandakate avasid kinni ei kataks.
7. **Kasutamisel Euroopas:** alla kolmeaastaseid lapsi tuleb hoida seadmest eemal, kui tagatud ei ole pidev järelevalve.
8. **ETTEVAATUST:** Termokaitsme tahtmatu lähtestamise tõttu tekkiva ohu vältimiseks ei tohi seade olla varustatud vooluga välise lülitusseadme (nt taimer) kaudu või ühendatud vooluringiga, mida lülitatakse pidevalt sisse ja välja.
9. Trummelkuivatit ei tohi kasutada, kui puhastamiseks on kasutatud tööstuslikke kemikaale.
10. Ebemefiltrit tuleb vajadusel puhastada regulaarselt.
11. Ebemetel ei tohi lasta trummelkuivatisse koguneda. (ei kohaldu seadmetele, mida tuleb õhutada õues)
12. Selleks, et vältida gaaside tagasivoolu seadmetest, mis põletavad teisi kütuseid, sh avatud tuleallikast, tuleb tagada vastav ventilatsioon.
13. Ärge kuivatage trummelkuivatis pesemata esemeid.
14. Esemed, mis on märdunud ainetega nagu toiduõli, atsetoon, alkohol, bensiin, petrooleum, plekieemaldajad, tärpentin, vaha ja vahaeemaldajad, tuleks enne trummelkuivatiga kuivatamist pesta kuuma veega lisakoguses puhastusvahendiga.
15. Esemeid nagu vahtkumm (lateksvaht), dušimütsid, veekindel tekstiil, kummiga kaetud esemed ning vahtkummist padjanditega riided või padjad ei tohi trummelkuivatis kuivatada.
16. Pesupehmedajat või sarnaseid tooteid tohiks kasutada vastavalt sellele, kuidas on kirjutatud pesupehmedaja juhistes.
17. Trummelkuivati tsükli viimane osa toimub kuumata (jahutustsükkel), mis tagab, et esemed on temperatuuril, mis tagab, et esemeid ei kahjustata.
18. Eemaldage taskutest kõik esemed, näiteks tikud ja välgumihklid.



Ohutusteave

- 19. HOIATUS:** Ärge kunagi peatage trummelkuivatit enne kuivatustsükli lõppu, välja arvatud juhul, kui kõik esemed eemaldatakse ja jaotatakse kiirest laiali, nii et kogu kuumus on hajutatud.
- 20.** Heitõhku ei tohi lasta lõõri, mida kasutatakse gaasi või teisi kütuseid põletavate seadmete suitsu väljutamiseks.
- 21.** Seadet ei tohi paigutada lukustatava ukse, liugukse või hingedega ukse taha trummelkuivati vastaskülge, nii et trummelkuivati täielik avanemine oleks piiratud.
- 22. HOIATUS:** Seadet ei tohi ühendada väliste lülitusseadmetega nagu taimer ega vooluringidesse, mida lülitatakse regulaarselt sisse ja välja.
- 23.** See seade on mõeldud ainult kodukasutuseks ja mitte kasutamiseks järgmistes kohtades:
- töötajate köögialal poodides, kontorites või muudes töökeskkondades;
 - farmides;
 - klientide poolt hotellides, motellides või muudes sellist tüüpi elukeskkondades;
 - voodikohta ja hommikusööki pakkuvates asutustes;
 - korterelamute ühiskasutuses olevatel aladel või selvepesulates.



Olulised hoiatused paigaldamise kohta

HOIATUS

Seadet tohib paigaldada ainult kvalifitseeritud tehnik või teenindusettevõtte.

- Selle nõude eiramise tagajärjeks võib olla elektrilöök, tulekahju, plahvatus, probleemid toote töös või kehavigastused.

Seade on raske. Olge selle tõstmisel ettevaatlik.

Ühendage toitejuhe 220 - 240 V, 50 Hz vahelduvvooluga pistikupessa ja kasutage antud pistikupesa ainult selle seadme jaoks. ÄRGE kasutage pikendusjuhet.

- Teiste seadmete ühendamine sellesse pistikupessa pikendusjuhtme kaudu või lisajuhtmete paigaldamise teel võib põhjustada elektrilöögi või tulekahju.
- Veenduge, et toiteallika pinge, sagedus ja voolutugevus vastaksid toote tehnilistes andmetes toodule. Selle nõude eiramine võib põhjustada elektrilöögi või tulekahju. Ühendage toitepistik korralikult pistikupessa.

Eemaldage regulaarselt toitejuhtme pistiku harudelt ja kontaktidelt kuiva riidelappi kasutades võõrkehad, nt tolm või vesi.

- Eemaldage toitepistik pesast ja puhastage seda kuiva riidelapiga.
- Selle nõude eiramine võib põhjustada elektrilöögi või tulekahju.
- Sisestage toitepistik pistikupessa nii, et juhe langeb põranda poole. Kui sisestate toitepistiku pistikupessa teistpidi, võivad kaablis olevad elektrijuhtmed saada viga ja põhjustada elektrilöögi või tulekahju.

Hoidke kõiki pakkematerjale lastele kättesaamatus kohas. Need võivad olla ohtlikud.

- Kui laps tõmbab koti endale pähe, võib ta lämbuda. Kui seade, selle toitepistik või toitejuhe saab kahjustada, võtke ühendust lähima teeninduskeskusega.

Seade peab olema õigesti maandatud.

Ärge maandage seadet gaasitoru, plastist veetoru või telefoniliini kaudu.

- See võib põhjustada elektrilöögi, tulekahju, plahvatuse või probleeme toote töös.
- Ärge ühendage toitejuhet nõuetekohaselt maandamata pistikupessa ning tagage, et süsteem vastaks kohalikele ja riiklikele määrustele.

Ärge paigaldage seadet pliidi või tuleohtlike materjalide lähedusse.

Ärge paigaldage seadet niiskesse, õlisesse või tolmusesse kohta ega kohta, mis on otseses kokkupuutes päikesevalguse või veega (vihmapiiskadega).

Ärge paigaldage seadet kohta, kus esineb madalaid temperatuure.

- Jäätumine võib põhjustada torude lõhkemist.



Ohutusteave

Ärge paigaldage seadet kohta, kus võib esineda gaasilekkeid.

- See võib põhjustada elektrilöögi või tulekahju.

Ärge kasutage elektrimuundurit.

- See võib põhjustada elektrilöögi või tulekahju.

Ärge kasutage kahjustatud toitepistikut, toitejuhet või logisevat pistikupesat.

- See võib põhjustada elektrilöögi või tulekahju.

Ärge sikutage ega painutage toitejuhet ülemäära.

Ärge väänake ega siduge toitejuhet sõlme.

Ärge riputage toitejuhet metallsesse kohale, asetage sellele raskeid esemeid, jätke seda esemete vahele ega lükake seda seadme taha.

- See võib põhjustada elektrilöögi või tulekahju.

Ärge tõmmake toitepistikut pesast eemaldamiseks juhtmest.

- Toitepistiku eemaldamisel tuleb hoida pistikust.
- Selle nõude eiramine võib põhjustada elektrilöögi või tulekahju.

Seade tuleb paigaldada nii, et toitepistik, veekraanid ja äravoolutorud on juurdepääsetavad.

Samsung ei vastuta pärast volitamata teenusepakkuja tehtud remonti, enda tehtud remonti või mitteprofessionaalset remonti toote kahjustuste, vigastuste ega muude tooteohutusega seotud probleemide eest, mis on põhjustatud toote remontimise katsest, mis ei järgi neid remondi- ja hooldusjuhiseid hoolikalt. Garantii ei kata toote kahjustusi, mille on põhjustanud toote remontimine kellegi muu kui Samsungi sertifitseeritud teenusepakkuja poolt.

Ettevaatusabinõud paigaldamisel

ETTEVAATUST!

Seade tuleb paigaldada nii, et toitepistik on lihtsasti juurdepääsetavas kohas.

- Selle nõude eiramine võib põhjustada elektrilöögi või lühisest tingitud tulekahju.

Paigaldage seade tugevale ja tasasele pinnale, mis suudab selle raskusele vastu pidada.

- Selle nõude eiramise tagajärjeks võib olla liigne vibratsioon, seadme liikumine, müra või probleemid toote töös.



Olulised hoiatused kasutamise kohta

HOIATUS

Kui seade ujutatakse üle, lülitage veevarustus ja toide kohe välja ning võtke ühendust lähima teeninduskeskusega.

- Ärge puudutage toitepistikut märgade kätega.
- Selle nõude eiramine võib põhjustada elektrilöögi.

Kui seadmest kostab ebatavalisi helisid või eraldub põlemislõhna või suitsu, eemaldage toitepistik kohe pistikupesast ning võtke ühendust lähima teeninduskeskusega.

- Selle nõude eiramine võib põhjustada elektrilöögi või tulekahju.

Gaasilekke (nt propaan, veeldatud naftagaas vms) korral õhutage kohe ruumi ja ärge puudutage toitepistikut. Ärge puudutage seadet ega toitejuhet.

- Ärge kasutage ventilaatorit.
- Säde võib põhjustada plahvatuse või tulekahju.

Ärge lubage lastel pesumasinas või selle peal mängida. Seadme kasutuselt kõrvaldamisel eemaldage pesumasina luugi käepide.

- Seadmesse lõksu jäänud lapsed võivad surnuks lämbuda.

Eemaldage enne pesumasina kasutamist selle põhja külge kinnitatud pakkematerjal (käsna, vahtplast).

Ärge peske bensiini, petrooleumi, benseeni, värvilahusti, alkoholi ega muude kergesti süttivate või plahvatusohtlike ainetega saastunud rõivaid.

- See võib põhjustada elektrilöögi, tulekahju või plahvatuse.

Ärge avage pesumasina töötamise (kõrgel temperatuuril pesemine / kuivatamine / tsentrifuugimine) ajal jõuga selle luuki.

- Pesumasinast välja voolav vesi võib põhjustada põletusi või muuta põranda libedaks. See võib põhjustada kehavigastusi.
- Luugi jõuga avamine võib põhjustada tootekahjustusi või kehavigastusi.

Ärge pange kätt pesumasina alla, kui see töötab.

- See võib põhjustada kehavigastusi.

Ärge puudutage toitepistikut märgade kätega.

- See võib põhjustada elektrilöögi.

Ärge lülitage seadet töötamise ajal välja, tõmmates toitejuhtmest.

- Toitepistiku tagasi pistikupesast ühendamisel võib tekkida säde, mis võib põhjustada elektrilöögi või tulekahju.

Ärge lubage lastel seadmesse või seadme peale ronida.



Ohutusteave

- See võib põhjustada elektrilöögi, põletusi või kehavigastusi.

Ärge pange kätt või metallist eset pesumasina alla, kui see töötab.

- See võib põhjustada kehavigastusi.

Ärge eemaldage seadet vooluvõrgust toitejuhtmest tõmmates. Haarake alati toitepistikust tugevalt kinni ja tõmmake see pistikupesast otse välja.

- Toitejuhtme kahjustamine võib põhjustada lühise, tulekahju ja/või elektrilöögi.

Ärge püüdke seadet ise parandada, osadeks võtta ega muuta.

- Ärge kasutage kaitsmena midagi (nt vask, metalltraat vms) peale standardkaitsme.
- Kui seade vajab remontimist või see tuleb mujale paigaldada, võtke ühendust lähima teeninduskeskusega.
- Selle nõude eiramine võib põhjustada elektrilöögi, tulekahju, probleeme toote töös või kehavigastusi.

Kui veevoolik tuleb kraani küljest lahti ja ujutab seadme üle, ühendage toitepistik pistikupesast lahti.

- Selle nõude eiramine võib põhjustada elektrilöögi või tulekahju.

Kui seadet ei kasutata pikka aega või kui väljas on äikesetorm, ühendage toitepistik pistikupesast lahti.

- Selle nõude eiramine võib põhjustada elektrilöögi või tulekahju.

Kui seadmesse satub võõrkehi, eemaldage toitepistik vooluvõrgust ja võtke ühendust lähima Samsungi klienditeenindusega.

- See võib põhjustada elektrilöögi või tulekahju.

Ärge lubage lastel (ega lemmikloomadel) pesumasina sees või peal mängida. Pesumasina luuki ei saa seestpoolt kergesti avada. Lapsed võivad saada seadmesse kinni jäädes tõsiseid kehavigastusi.

Ettevaatusabinõud kasutamisel

ETTEVAATUST!

Kui pesumasinasse on sattunud võõrkehi, nt puhastusvahend, mustus, toidujäätmed vms, ühendage toitepistik pistikupesast lahti ja puhastage pesumasin niiske ning pehme riidelapiga.

- Selle nõude eiramine võib põhjustada värvi tuhmumist või seadme pinna deformeerumist, kahjustusi või roostetamist.

Tugev löök võib esikülje klaasi lõhkuda. Olge pesumasina kasutamisel ettevaatlik.

- Klaasi purunemine võib põhjustada kehavigastusi.



Pärast veevarustuse riket või veevooliku uuesti ühendamist avage veekraan aeglaselt.

Pärast pikka mittekasutamist avage veekraan aeglaselt.

- Rõhu all olev õhk veevoolikus või veetorus võib mõnda toote detaili kahjustada või põhjustada vee lekkimist.

Kui seadme töötamise ajal ilmneb probleeme vee äravooluga, kontrollige äravoolusüsteemi.

- Pesumasina kasutamine äravoolusüsteemi probleemist tingitud üleujutuse tingimustes võib põhjustada elektrilöögi või tulekahju.

Sisestage pesu täielikult pesumasinasse, vältides selle luugi vahele jäämist.

- Kui pesu jääb luugi vahele, võib see põhjustada riideesemete või pesumasina kahjustusi või vee lekkimist.

Kui pesumasinat ei kasutata, lülitage veevarustus välja.

Veenduge, et veevooliku ühendusel olevad kruvid oleks korralikult pinguldatud.

- Selle nõude eiramine võib põhjustada varalist kahju või kehavigastusi.

Veenduge, et kummitihendil ega seadme klaasist luugil poleks võõrkehi (jääkaineid, niite, juuksekarvu vms).

- Kui luugi külge on jäänud võõrkehi või luuk ei ole täielikult suletud, võib see põhjustada vee lekkimist.

Enne toote kasutamist avage veekraan ja veenduge, et veevoolik oleks korralikult ühendatud ega esineks lekkeid.

- Lõdvalt kinnitatud kruvid või veevooliku ühendus võivad põhjustada vee lekkimist.

Toode on mõeldud ainult kodumajapidamises kasutamiseks.

Seadme kasutamist ettevõtluses loetakse toote väärkasutuseks. Sellisel juhul ei kata toodet Samsungi standardgarantii tingimused ning Samsung ei võta endale vastutust väärkasutusest tulenevate rikete või kahjustuste eest.

Ärge seiske seadmel ega asetage sellele esemeid (nt pesu, põlevaid küünlaid, põlevaid sigarette, nõusid, kemikaale, metallesemeid vms).

- See võib põhjustada elektrilöögi, tulekahju, probleeme toote töös või kehavigastusi.

Ärge pihustage seadme pinnale lenduvaid aineid, nt putukamürki.

- Lisaks inimestele avaldatavale kahjulikule mõjule võib see põhjustada elektrilöögi, tulekahju või probleeme toote töös.

Ärge asetage pesumasina lähedusse esemeid, mis tekitavad elektromagnetvälja.

- Selle tagajärjel tekkivad tõrked seadme töös võivad põhjustada kehavigastusi.

Kõrge temperatuuriga pesu- või kuivatustsükli ajal väljutatav vesi on kuum. Ärge katsuge vett.

- See võib põhjustada põletusi või kehavigastusi.



Ohutusteave

Ärge peske, tsentrifuugige ega kuivatage veekindlaid istmekatteid, matte või riideid (*), kui teie seadmel pole selliste esemete pesemiseks eritsüklit.

(*): villased voodikatted, vihmakatted, kalastusvestid, suusapüksid, magamiskotid, mähkmed, dressid ning ratta-, mootorratta- ja autokatted vms.

- Ärge peske pakse ja jäiku matte isegi juhul, kui nende sildil on pesumasina sümbol. Vastasel juhul võib tekkida liigne vibratsioon ja pesumasin, seinad, pörand või riideesemed võivad saada kahjustada.
- Ärge peske vannitoavaipu ega kummipõhjaga uksematte. Kummipõhi võib lahti tulla ja trumli sisemuse külge kleepuda ning see võib põhjustada häireid pesumasina töös, nt vee äravoolus.

Ärge kasutage pesumasinat, kui pesuvahendisahtel on eemaldatud.

- See võib põhjustada vee lekkimisest tingitud elektrilööki või kehavigastusi.

Ärge puudutage kuivatamise ajal või vahetult pärast kuivatamist trumli sisemust, kuna see on kuum.

- See võib põhjustada põletusi.

Pesemise ja kuivatamise ajal ukseklaas kuumeneb. Ärge puudutage sel ajal ukseklaasi.

Ärge lubage lastel pesumasina läheduses mängida ja ukseklaasi puudutada.

- See võib põhjustada põletusi.

Ärge pange kätt pesuvahendisahtlisse.

- Võite end vigastada, kui teie käsi jääb pesuvahendi sisestusseadisesse kinni.
- Vedela pesuvahendi juhikut (ainult kohaldatavatel mudelitel) ei kasutata pesupulbri puhul. Eemaldage juhik, kui kasutate pesupulbrit.

Ärge pange pesumasinasse midagi peale pesu (nt kingi, toidujäätmeid, loomi).

- See võib põhjustada liigse vibratsiooni tõttu pesumasina kahjustusi või lemmikloomade puhul nende vigastusi ja hukkumist.

Ärge vajutage nuppe teravate esemetega, nt nõelad, noad, küüned vms.

- See võib põhjustada elektrilöögi või kehavigastusi.

Ärge peske tavaliselt nahahooldusettevõtetes või massaažisalongides kasutatavate õlide, kreemide või emulsioonidega saastunud pesu.

- See võib põhjustada kummitihendi kahjustumist ja vee lekkimist.

Ärge jätke trumlisse pikaks ajaks metallesemeid (nt haaknõelad või juuksenõelad) või pleegitusvahendit.

- See võib põhjustada trumli roostetamist.
- Kui trumli pinnale hakkab tekkima rooste, kasutage selle eemaldamiseks neutraalset puhastusvahendit ja käsna. Ärge kasutage metallharja.

Ärge kasutage kuivpuhastusvahendit ega peske, loputage või tsentrifuugige kuivpuhastusvahendiga saastunud pesu.



- See võib põhjustada isesüttimist või õli oksüdeerumisel erituva kuumuse põhjustatud süttimist.

Ärge kasutage jahutus-/soojendusseadmetest pärinevat vett.

- See võib tekitada probleeme pesumasina töös.

Ärge kasutage pesumasinas looduslikku kätepesuseepi.

- See hangub ja koguneb pesumasina sisemusse ning võib põhjustada tõrkeid toote töös, värvi tuhmumist, roostetamist või ebameeldivat lõhna.

Pange sokid ja rinnahoidjad pesuvõrku ning peske neid koos ülejäänud pesuga.

Ärge peske pesuvõrgus suuri riidesemeid, nt voodiriideid.

- Selle nõude eiramine võib põhjustada liigest vibratsioonist tingitud kehavigastusi.

Ärge kasutage kõvastunud pesuvahendit.

- Selle pesumasinasse kogunemine võib põhjustada vee lekkimist.

Veenduge, et kõigi pestavate riietusesemete taskud on tühjad.

- Kõvad ja teravad esemed, nt mündid, haaknõelad, naelad, kruvid või kivid, võivad seadet tõsiselt kahjustada.

Ärge peske suurte metallpannalde, -nööpide või muude raskete metalldetailidega esemeid.

Sorteerige pesu värvi järgi, lähtudes sellest, kui kergesti esemed värvi annavad, ning valige soovitatud tsüklid, veetemperatuur ja lisafunktsioonid.

- See võib põhjustada värvi- ja kangakahjustusi.

Hoolitsege selle eest, et laste näpud ei jääks ukse sulgemisel pesumasina ja ukse vahele.

- Selle nõude eiramine võib põhjustada kehavigastusi.

Lõhnade ja hallituse vältimiseks jätke uks pärast pesutsüklit lahti, et trummel saaks kuivada.

Katlakivi kogunemise vältimiseks jätke pesuainesahtel pärast pesutsüklit lahti ja kuivatage selle sisemust.

Olulised hoiatused puhastamise kohta

HOIATUS

Ärge puhastage seadet, piserdades vett otse selle pinnale.

Ärge kasutage tugevat happelist puhastusvahendit.

Ärge kasutage seadme puhastamiseks benseeni, lahustit või alkoholi.

- See võib põhjustada värvi tuhmumist või seadme pinna deformeerumist ning kahjustuste, elektrilöögi või tulekahju tekkimist.



Ohutusteave

Enne puhastamist või hooldust eemaldage toitepistik pistikupesast.

- Selle nõude eiramine võib põhjustada elektrilöögi või tulekahju.

Juhised elektri- ja elektroonikaseadmete jäätmete kohta

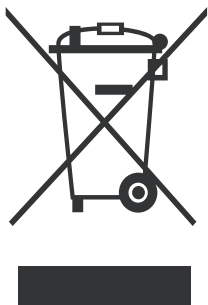

Õige viis toote kasutuselt kõrvaldamiseks (elektriliste ja elektrooniliste seadmete jäätmed)

(Kehtib riikides, kus jäätmed kogutakse sorteeritult)

Selline tähistus tootel või selle tarvikutel või dokumentidel näitab, et toodet ega selle elektroonilisi tarvikuid (nt laadija, peakomplekt, USB-kaabel) ei tohi kasutusaja lõppemisel käidelda koos muude olmejäätmetega. Selleks et vältida jäätmete kontrollimatu käitlemisega seotud võimaliku kahju tekitamist keskkonnale või inimeste tervisele ning edendada materiaalsete vahendite säästvat taaskasutust, eraldage need esemed muudest jäätmetest ja suunake need vastutustundlikult taaskringlusse.

Kodukasutajad saavad teavet nende esemete keskkonnaohutu taaskasutamise kohta kas toote müüjalt või keskkonnaametist. Firmad peaksid võtma ühendust tarnijaga ning kontrollima ostulepingu tingimusi ja sätteid. Toodet ega selle elektroonilisi tarvikuid ei tohi panna muude hävitamiseks mõeldud kaubandusjäätmete hulka.

Samsungi keskkonnavalaste kohustuste ja toodetele kehtivate regulatiivsete kohustuste (nt REACH, WEEE või akude) kohta teabe saamiseks külastage meie säästva arengu lehte, mis on saadaval veebisaidil www.samsung.com

Ecodesign

Kui soovite üksikasjalikke suuniseid pesumasina paigaldamise ja puhastamise kohta ning tutvuda ökodisaini teabega (vastavalt määrusele (EL) 2019/2023), siis külastage Samsungi veebisaiti (<http://www.samsung.com>), avage Tugi > Toe avaleht ja seejärel sisestage mudeli nimi.



Paigaldamine

Järgige neid suuniseid hoolikalt, et veenduda pesumasina õiges paigaldamises ja vältida pesupesemisel õnnetusi.

Kaasolevad esemed

Veenduge, et kõik osad oleksid toote pakendis olemas. Kui teil on pesumasina või osadega probleeme, võtke ühendust Samsungi kohaliku klienditeeninduskeskuse või edasimüüjaga.

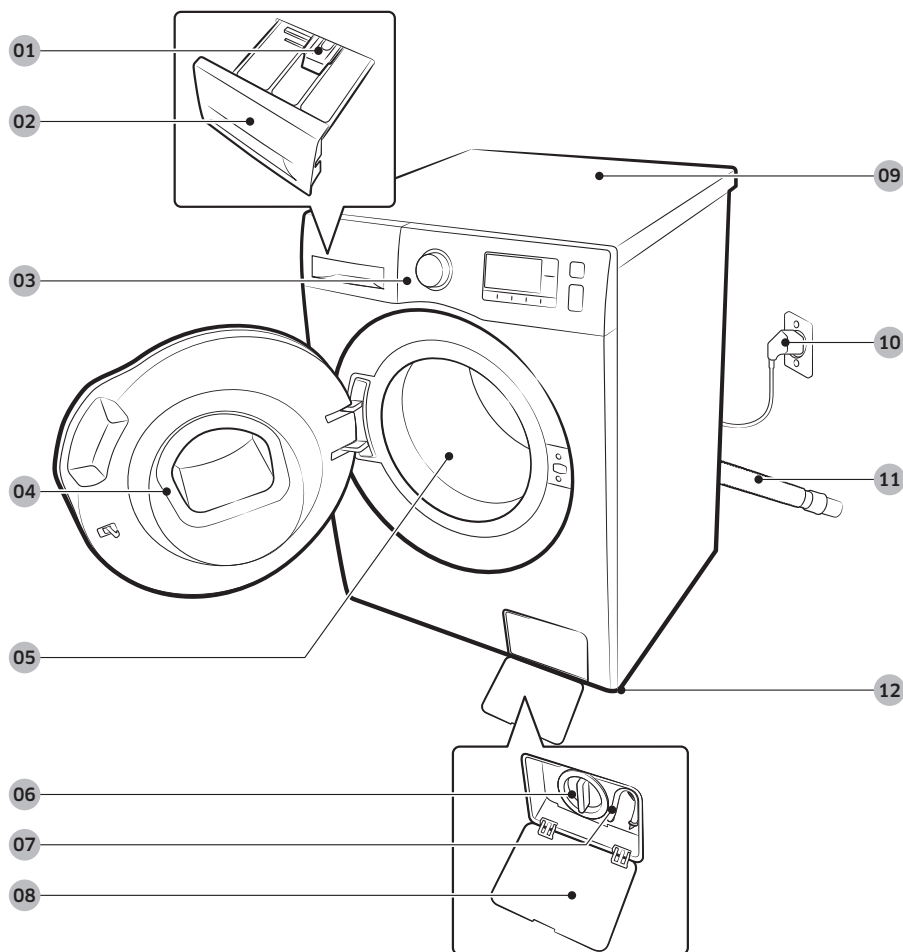

01 Vabastuskang

04 Luuk

07 Hädaolukorra
äravooluvoolik

10 Toitepistik

02 Pesuvahendisahtel

05 Trummel

08 Filtri kate

11 Väljalaskevoolik

03 Juhtpaneel

06 Prahifilter

09 Pealispind

12 Tugijalad

Paigaldamine



Mutrivõti



Poldikatted

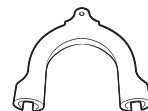

Voolikujuhik

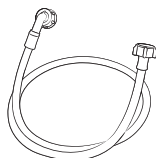

Külmaveevoolik

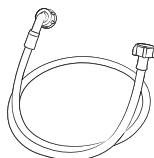

Kuumaveevoolik

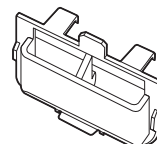

Vedela pesuvahendi mahuti

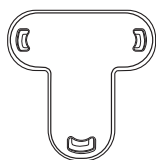

Korgi kinnitus

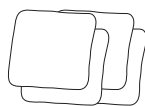

Libisemisvastased padjad

MÄRKUS

- Poldikatted: poldikatete arv (3 või 6) oleneb mudelist.
- Kuumaveevoolik: ainult kohalduvatel mudelitel.
- Vedela pesuvahendi mahuti: ainult kohalduvatel mudelitel.

Paigaldusnõuded

Elektrivarustus ja maandamine

- Nõutav on 220–240 V / 50 Hz vahelduvvoolu kaitse või kaitselüliti.
- Kasutage eraldiseisvat haruvooluringi, mis on ainult teie pesumasina kasutuses.

Õige maanduse tagamiseks on teie pesumasina toitejuhe varustatud kolmeaharulise maanduspistikuga, mis tuleb paigutada korralikult paigaldatud ja maandatud pistikupessa.

Kui te ei tea, kuidas maandus tagada, küsige nõu kvalifitseeritud elektrikult või hooldustehnikult.

Ärge kaasasolevat pistikut muutke. Kui see ei mahu pistikupessa, laske kvalifitseeritud elektrikul paigaldada sobiv pistikupesa.

HOIATUS

- ÄRGE kasutage pikendusjuhet.
- Kasutage ainult pesumasinaga kaasas olevat toitejuhet.
- ÄRGE ühendage maandusjuhet plasttorude, gaasitorude ega kuumaveetorude külge.
- Valesti paigaldatud maandusjuhtmed võivad põhjustada elektrilöögi.

Veevarustus

Selle pesumasina jaoks sobiv veesurve on vahemikus 50–1000 kPa. Kui veesurve on alla 50 kPa, ei pruugi vee sissevõtuava korralikult sulguda. Samuti võib trumli täitumine kauem aega võtta ja põhjustada pesumasina väljalülitumist. Veekraanid peavad asuma kuni 120 cm kaugusel pesumasina tagaküljest, sest kaasasolevad veevoolikud kaugemale ei ulatu.

Lekkeoahu vältimiseks tehke järgmist.

- Tagage, et veekraanid oleks kergesti juurdepääsetavad.
- Kui pesumasinat ei kasutata, keerake veekraanid kinni.
- Kontrollige vee sissevõtuvooliku kinnitusi regulaarselt lekete suhtes.

ETTEVAATUST!

Enne pesumasina esmakordset kasutamist kontrollige lekete ennetamiseks vee sissevõtuava ja kraanid üle.

Äravool

Samsung soovib kasutada 60–90 cm kõrgust vertikaalset toru. Väljalaskevoolik tuleb ühendada voolikuklambri abil äravoolutoruga ja viimane peab väljalaskevooliku täielikult katma.



Paigaldamine

Põrand

Kõige parem on paigaldada pesumasin valatud või plaaditud põrandale. Puitpõrandat tuleks vibratsiooni minimeerimiseks ja/või ebatasasuste kõrvaldamiseks tugevdada. Vaibad ja pehmed plaatpinnad pole vibratsioonikindlad ja seetõttu võib pesumasin tsentrifuugimistsükli ajal veidi liikuda.

ETTEVAATUST!

ÄRGE paigaldage pesumasinat alusele ega kehvasti toetatud tarindile.

Veetemperatuur

Ärge paigaldage pesumasinat kohta, kus vesi võib külmuda, sest pesumasinasse jääb alati veidi vett (vee sissevõtuava, pumpade ja/või voolikute piirkond). Ühendusosadesse jäänud külmunud vesi võib rihmasid, pumpa ja muid pesumasina osi kahjustada.

Paigaldamine suletud asukohta

Minimaalne kaugus stabiilseks tööks

Külgedel	25 mm	Taga	50 mm
Peal	25 mm	Ees	550 mm

Kui pesumasin ja kuivati paigaldatakse samasse kohta, peab niši või kapi ees olema vähemalt 550 mm takistamatut õhuruumi. Pesumasin üksinda spetsiaalset õhuruumi ei vaja.



Samm-sammuline paigaldamine

ETAPP 1 Sobiliku paiga valimine

Nõuded asukohale

- Tugev ja ühtlane põrandapind ilma vaiba või ventilatsiooni takistava põrandakatteta
- Eemal otsesest päikesevalgusest
- Piisavalt ruumi ventilatsioonile ja juhtmetele
- Külmutuspunktist (0 °C) alati kõrgem ümbritsev temperatuur
- Eemal soojusallikast

ETAPP 2 Transpordipoltide eemaldamine

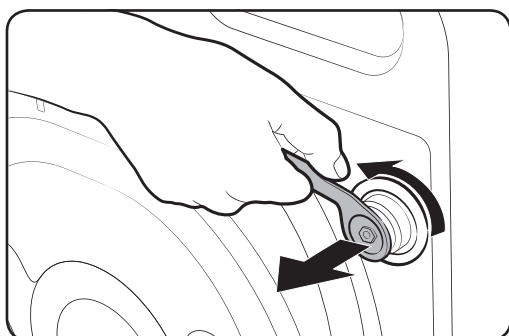

Pakkige toode lahti ja eemaldage kõik transpordipoldid.

1. Keerake kaasasoleva mutrivõtme abil lahti kõik masina tagaküljel olevad transpordipoldid.

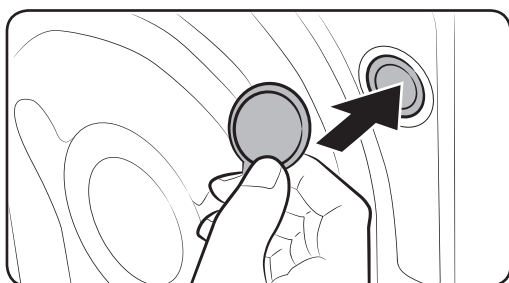

2. Täitke avad komplekti kuuluvate poldikatetega. Säilitage transpordipoldid tulevikus kasutamiseks.

! HOIATUS

Pakkematerjal võib olla lastele ohtlik. Viige kogu pakkematerjal (plastkotid, polüstüreen jne) laste käeulatuses eemale.



Paigaldamine

ETAPP 3 Libisemisvastaste patjade paigaldamine

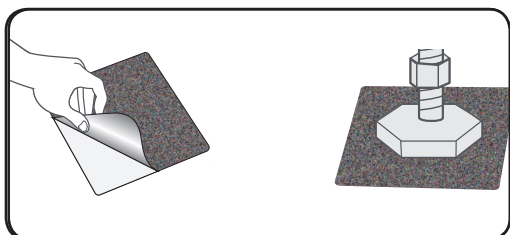

1. Puhastage täielikult reguleeritavate jalgade otsad ja pühkige mis tahes tolm ja õli.
2. Märkige pesumasina reguleeritavate esijalgade asukoht, kuhu libisemisvastased padjad tuleks paigaldada.
3. Kinnitage libisemisvastane padi pesumasinat kallutades või liigutades. Padja kinnitamisel eemaldage padjalt plastkile ja kinnitage padja kleepuv külge pörandale, nii et krobeline pool on üleval pool. Ärge kinnitage kleepuvat külge reguleeritava jala külge.
4. Pärast pesumasina ja libisemisvastase padja paigaldamist kontrollige uuesti, kas reguleeritavad jalad on tasakaalus.

ETAPP 4 Jalgade reguleerimine

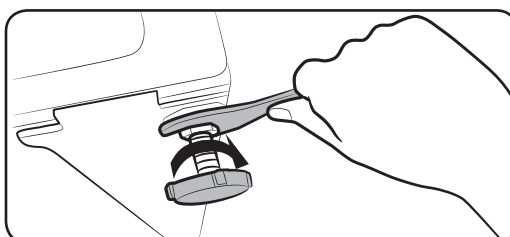
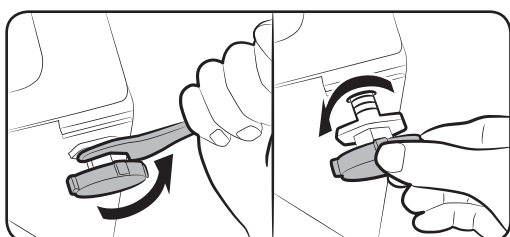

1. Liigutage pesumasin ettevaatlikult oma kohale. Liigne jõud võib tugijalgu kahjustada.
2. Tasakaalustage pesumasin käsitsi, reguleerides tugijalgu.
3. Kui tasakaalustamine on tehtud, keerake mutrid mutrivõtme abil kinni.



ETAPP 5 Veevooliku ühendamine

Komplekti kuuluv veevoolik võib olenevalt mudelist erineda. Järgige suuniseid vastavalt komplekti kuuluvale veevoolikule.

Keermestatud veekraaniga ühendamine

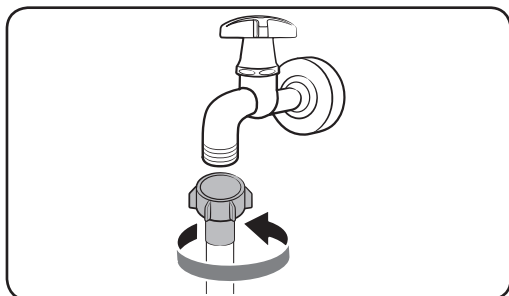

1. Ühendage veevoolik veekraaniga ja seejärel keerake konnektorit päripäeva, nagu on näidatud.

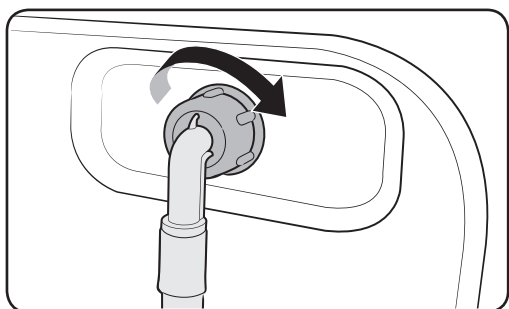

2. Ühendage veevooliku teine ots pesumasina tagaküljel asuva sisselaskeavaga. Keerake voolik päripäeva kinni.

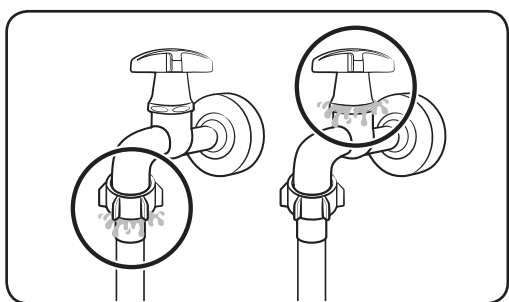

3. Avage veekraan ja kontrollige, et ühenduskohtades poleks lekkeid. Veelekete korral korrake ülaltoodud samme.

⚠ HOIATUS

Veelekkete korral lõpetage pesumasina kasutamine ja eemaldage see elektrivõrgust. Seejärel võtke veevooliku lekke korral ühendust kohaliku Samsungi teeninduskeskusega või veetoru lekke korral torulukksepaga. Vastasel juhul võib see põhjustada elektrilöögi.

Paigaldamine

⚠ ETTEVAATUST!

Ärge venitage veevoolikut jõuga. Kui voolik on liiga lühike, asendage see pikema, suure surve jaoks mõeldud voolikuga.

Ilma keermeta veekraaniga ühendamine

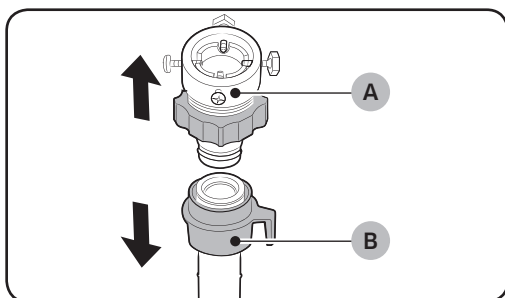

1. Eemaldage adapter (A) veevooliku (B) küljest.

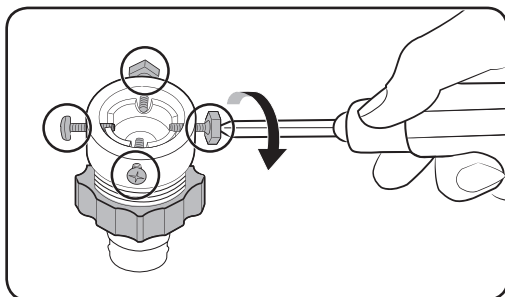

2. Keerake adapteril olevad neli kruvi ristpeakruvikeeraja abil lahti.

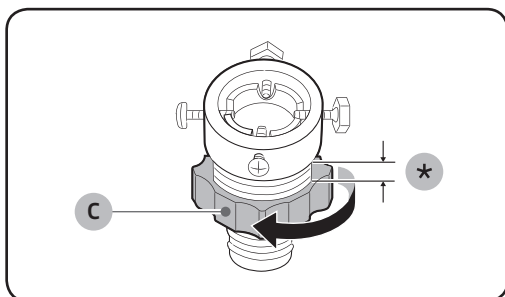

3. Hoidke adapterist kinni ja keerake osa (C), et seda 5 mm võrra (*) lõdvendada.

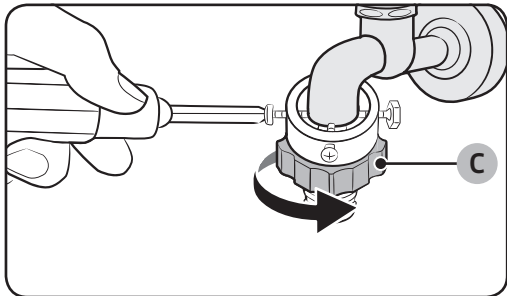

4. Sisestage adapter veekraani, tõstke adapterit ja keerake kruvid kinni.
5. Keerake osa (C) noole suunas, et seda pinguldada.

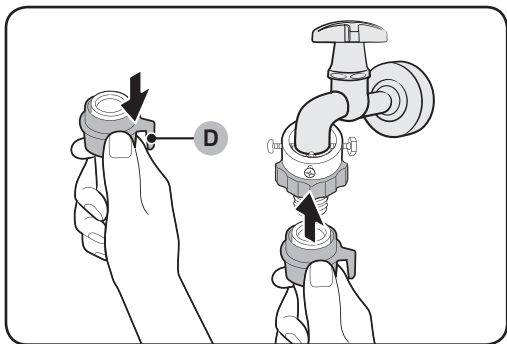

6. Tõmmake osa (D) veevooliku allapoole ja ühendage samal ajal veevoolik adapteriga. Seejärel vabastage osa (D). Voolik kinnitub klõpsatusega adapterisse.

7. Veevooliku ühendamise lõpetamiseks vaadake jaotise „Keermestatud veekraaniga ühendamine“ etappe 2 ja 3.

MÄRKUS

- Pärast veevooliku ja adapteri ühendamist kontrollige, kas voolik on korralikult kinni, tõmmates seda allapoole.
- Kasutage levinud tüüpi veekraane. Kui veekraan on kandilise avaga või liiga suur, tuleks selle vaherõngas enne kraani adapterisse paigaldamist eemaldada.

Paigaldamine

Täiendava kuuma vee sissevõtuavaga mudelite puhul

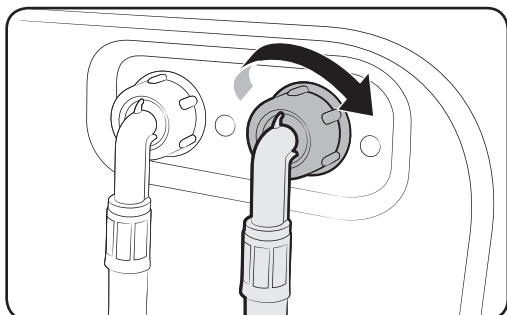

1. Ühendage kuumaveevooliku punane ots pesumasina tagaküljel asuva kuuma vee sisselaskeavaga.
2. Ühendage kuumaveevooliku teine ots kuumaveekraaniga.

Veetakistiga veevoolik (ainult kohaldatavatel mudelitel)

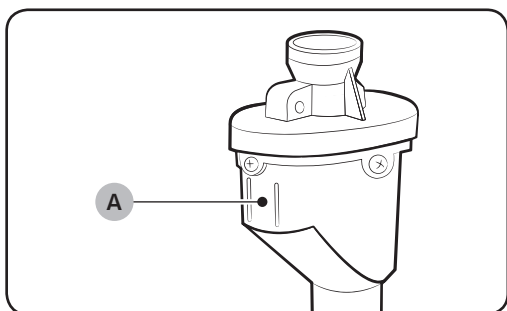

Veetakistiga veevoolik hoiatab kasutajaid veelekkeohu eest. See tajub veevoolu ja lekke korral muutub keskmine näidik (A) punaseks.

MÄRKUS

Veetakistiga veevooliku ots tuleb kinnitada veekraani, mitte masina külge.

ETAPP 6 Vee väljalaskevooliku paigaldamine

Väljalaskevooliku otsa saab paigaldada kolmel viisil.

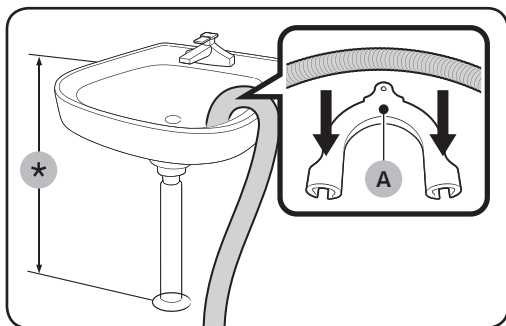

Üle valamü serva

Väljalaskevoolik tuleb paigaldada põrandast 60–90 cm (*) kõrgusele. Väljalaskevooliku ninamiku painutamiseks kasutage komplektis olevat **plastist voolikujuhikut (A)**. Kinnitage juhik konksu abil seinale, et tagada vee stabiilne väljalase.

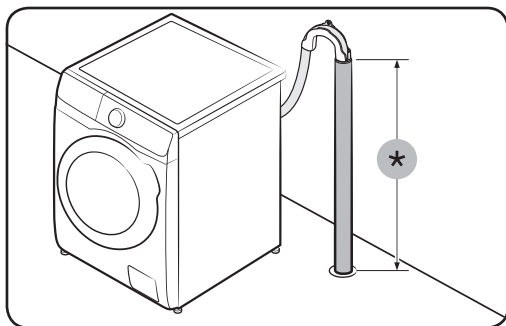

Äravoolutorusse

Äravoolutoru peab olema 60–90 cm (*) kõrgusel. Soovitatav on kasutada 65 cm kõrgust vertikaalset toru.

- Tagamaks, et äravooluvoolik püsib paigal, kasutage komplekti kuuluvat plastist voolikujuhikut (vt joonist).
- Vee sifooni tõmbamise ennetamiseks äravoolu ajal sisestage äravooluvoolik 15 cm äravoolutorusse.
- Äravooluvooliku liikumise takistamiseks kinnitage voolikujuhik seina külge.

Nõuded äravoolutorule

- Minimaalne läbimõõt 5 cm
- Minimaalne läbilaskemaht 60 liitrit minutis

Paigaldamine

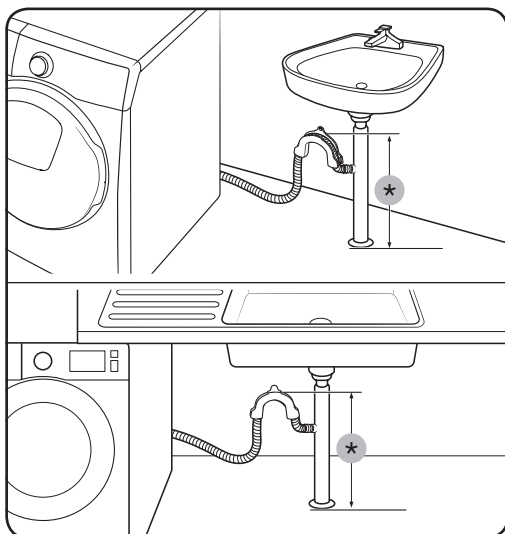

Valamu äravooluharus

Äravooluharu peab olema valamu sifoonist kõrgemal ning vooliku ots põrandast vähemalt 60 cm kõrgusel.

(*) : 60 cm

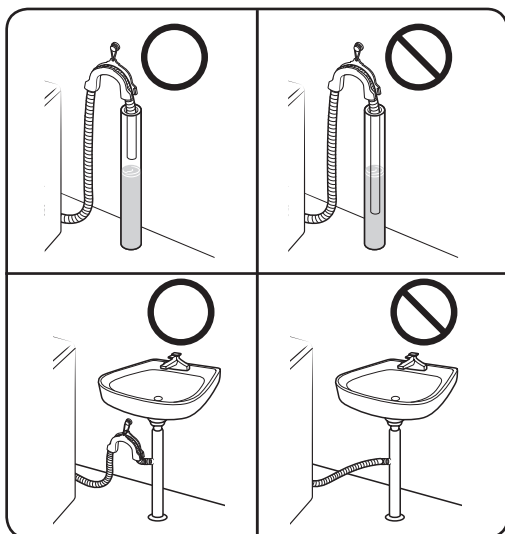

⚠ ETTEVAATUST!

Ärge asetage äravooluvoolikut seisvasse vette. Vesi võib masinasse tagasi voolata.

ETAPP 7 Toite sisselülitamine

Ühendage toitejuhe õigesti maandatud ning kaitsme või kaitselülitiga kaitstud pistikupessa. Seejärel vajutage pesumasina sisselülitamiseks nuppu **Toide**.

Enne alustamist

Esiagne seadistamine

Kalibreerimine (soovitatav)

Funktsioon Calibration (Kalibreerimine) tagab, et pesumasin tuvastab pesu kaalu täpselt. Veenduge enne funktsiooni Calibration (Kalibreerimine) käivitamist, et trummel oleks tühi.

1. Lülitage pesumasin välja ja seejärel uuesti sisse.
2. Kalibreerimisrežiimi kasutamiseks hoidke nuppe **Temperatuur** ja **Ajastatud lõpp** samal ajal 3 sekundit all. Kuvatakse teade „CB”.
3. Kalibreerimistsükli käivitamiseks vajutage nuppu **Käivitamine/Peatamine**.
4. Trummel pöörleb 3 minuti jooksul päri- ja vastupäeva.
5. Kui tsükkel on lõppenud, kuvatakse näidikul „0” ja pesumasin lülitub automaatselt välja.
6. Pesumasin on nüüd kasutamiseks valmis.

Suunised pesupesemiseks

ETAPP 1 Sordi

Sortige pesu järgmiste kriteeriumite alusel.

- Hooldussilt: sorteerige pesu puuvillaseks, segakiuliseks, sünteetiliseks, siidi, villaseks ja kunstiidist pesuks.
- Värv: eraldage valged rõivad värvilistest.
- Suurus: trumliisse erineva suurusega esemete panemine parandab pesemisjõudlust.
- Tundlikkus: peske õrnu esemeid eraldi, kasutades uusvillaste esemete, kardinade ja siidist rõivaste puhul pesuprogrammi Easy Iron (Hõlbus triikimine). Vt esemetel olevaid silte.

MÄRKUS

Enne pesu pesemist kontrollige kindlasti rõivastel olevaid silte ja sortige need vastavalt.

ETAPP 2 Taskute tühjendamine

Tühjendage kõik pestavate esemete taskud

- Metallesemed, nt mündid, knopkad ja rõivaste pandlad, võivad kahjustada nii teisi pestavaid esemeid kui ka trumlit.



Enne alustamist

Pöörake nõopide ja tikanditega rõivad pahupidi

- Kui püksi- või jakilukud on pesemise ajal lahti, võivad need trumlit kahjustada. Tõmblukud tuleks kinni tõmmata ja vajaduse korral niidiga fikseerida.
- Pikkade nõõridega riided võivad muude esemete külge kinni jääda. Siduge nõõrid enne pesemist kindlasti kinni.

ETAPP 3 Pesuvõrgu kasutamine

- Rinnahoidjad (masinpestavad) tuleb panna pesuvõrku. Rinnahoidjate metallosad võivad välja tulla ja teisi pestavaid esemeid rebestada.
- Väikesed ja kerged esemed, nt sokid, kindad, sukad ja taskurätikud, võivad luugi ümber kinni jääda. Pange need pesuvõrku.
- Ärge peske ainult pesuvõrku ilma muu pesuta. See võib tekitada vibratsiooni, mis võib omakorda pesumasina paigast nihutada ja põhjustada vigastusi.

ETAPP 4 Eelpesu (vajaduse korral)

Kui pesu on väga määrdunud, valige tsükli jaoks valik Eelpesu. Ärge kasutage valikut Eelpesu, kui lisate pesuvahendit otse trumlisse.

ETAPP 5 Pesukoguse määramine

Ärge pange masinat liiga täis. Ületäitmise korral ei pruugi pesumasin pesu korralikult puhtaks pesta. Eri rõivatüüpide täitmismahu vt lk 37.

MÄRKUS

Voodipesu või -katete pesemisel võib pesuaeg pikeneda või tsentrifuugimistulemus halveneda. Voodipesu või voodikatete puhul on soovituslik maksimaalne tsentrifuugimistsükli kiirus 800 p/min (kui pesu on 2 kg või vähem).

ETTEVAATUST!

Kui pesu ei ole tasakaalus ja kuvatakse teabekood „UB”, jaotage pesu ümber. Tasakaalust väljas pesu võib vähendada tsentrifuugimisjõudlust.

ETAPP 6 Õige pesuvahendi lisamine

Sobiva pesuvahendi tüüp oleneb pestava kanga tüübist (puuvillane, sünteetiline, õrnad materjalid, villane), värvist, veetemperatuurist ning määrumisastmest. Kasutage alati vähese vahutavusega pesuvahendeid, mis on mõeldud kasutamiseks automaatsetes pesumasinaates.



MÄRKUS

- Järgige pesuvahendi tootja soovitusi, mis põhinevad pesukogusel, määrdumisastmel ja teie piirkonna vee karedusel. Kui te ei tea, kui kare on teie vesi, pöörduge kohaliku veetegevõtte poole.
- Ärge kasutage pesuvahendit, mis kipub kõvastuma või tahkuma. See pesuvahend võib jääda pärast loputustsüklit alles, ummistades väljalaskeava.

ETTEVAATUST!

Villaste esemete pesemisel tsükliga WOOL (VILLANE) kasutage ainult neutraalset vedelpesuvahendit. Kui kasutate tsükliga WOOL (VILLANE) pesupulbrit, võib see jääda kangasse ja pesu kahjustada.

Pesukapslid

Pesukapsleid kasutades parima tulemuse tagamiseks järgige allolevaid suuniseid.

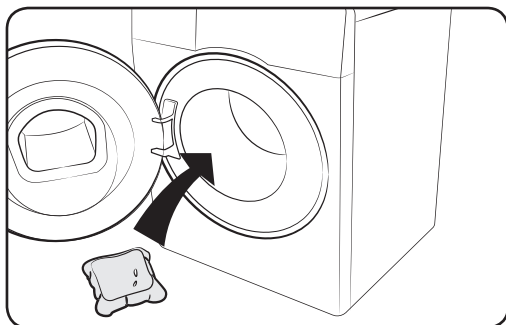

1. Pange kapsel tühja trumli põhja tagaosa lähedale.

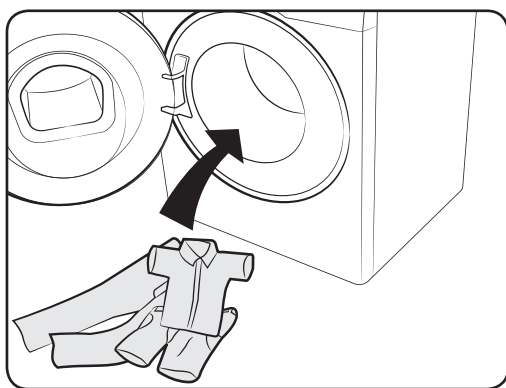

2. Pange pesu trumlisse kapsli peale.

ETTEVAATUST!

Tsüklite puhul, mis kasutavad külma vett või on lühemad kui üks tund, ei pruugi kapsel täielikult lahustuda.

Enne alustamist

Pesuvahendi soovitus

Soovitused kehtivad tsüklitabelil toodud temperatuuride vahemike kohta.

●	Soovitatav	▲	Ainult vedel pesuaine
–	Ei soovita	△	Ainult pesupulber

Tsükkel	Pesuvahend			Temperatuur (°C)
	Universaalne	Õrn ja villane	Spetsiaalne	
ECO 40-60	●	–	–	40-60
COTTON (PUUVILLANE)	●	–	–	Külma-90
SYNTHETICS (SÜNTEETIKA)	●	–	–	Külma-60
INTENSE COLD (INTENSIIVNE KÜLM)	●	–	–	Külma
HYGIENE STEAM (HÜGIEENILINE AUR)	●	–	–	Külma-90
15' QUICK WASH (15 MINUTI KIIRPESU)	▲	–	–	Külma-40
MIXED LOAD (SEGAPESU)	●	–	–	Külma-60
WOOL/DELICATES (VILLANE/ÕRNPESU)	–	▲	–	Külma-40
WASH+DRY (PESU+KUIVATUS)	●	–	–	40-60

Pesuvahendisahtli suunised

Pesumasinal on kolm kambrit: vasakpoolne on põhipesu jaoks, keskmine kanga pehmedaja jaoks ja parempoolne eelpesu jaoks.

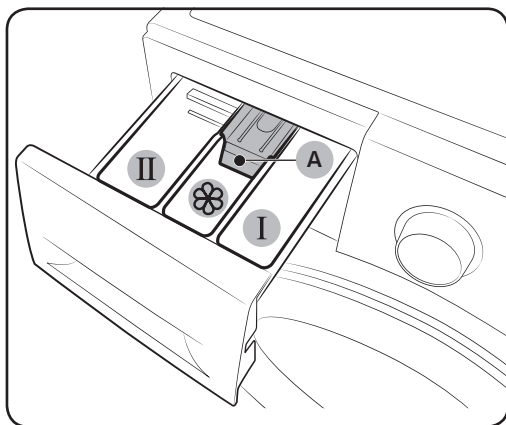

- 01** **I** Eelpesu kamber: eelpesuvahendi jaoks.
- 02** **II** Põhipesulahter: põhipesuvahendi, veepehmeni, leotusvahendi, pleegiti ja/või plekieemaldite jaoks.
- 03** **A** Pehmendi kamber: lisaainete jaoks, nt pesupehmeni. Ärge ületage maksimaalset täitejoont (A).

⚠ ETTEVAATUST!

- Ärge avage pesuvahendisahtlit ajal, mil pesumasin töötab.
- Ärge kasutage järgmist tüüpi pesuvahendeid:
 - tabletid või kapslid;
 - kuulid või võrgud.
- Lahtrite ummistumise vältimiseks tuleb kontsentreeritud või rikastatud ained (pesupehmeni või -vahend) enne lisamist veega lahjendada.

Pesuvahendite lisamine pesuvahendisahtlisse

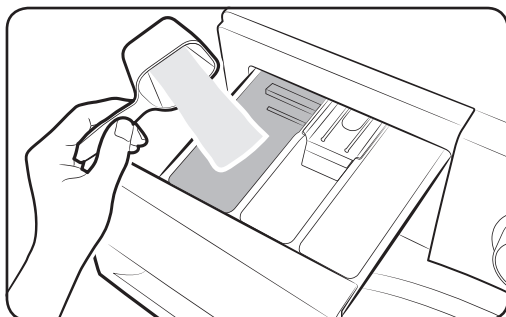

1. Tõmmake pesuvahendisahtel lahti.
2. Pange pesuvahendit **II** põhipesulahtrisse, järgides tootja suuniseid või soovitusi. Vedela pesuvahendi kasutamise korral vt lk 33.

Enne alustamist

Enne alustamist

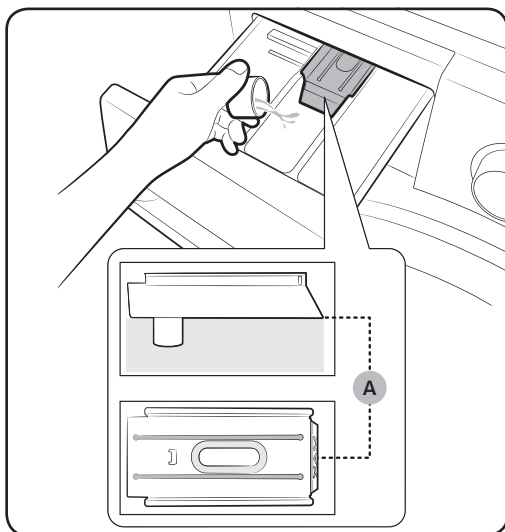

3. Pange pesupehmeni  pesupehmendilahtrisse. Ärge ületage maksimaalset täitejoont (A).

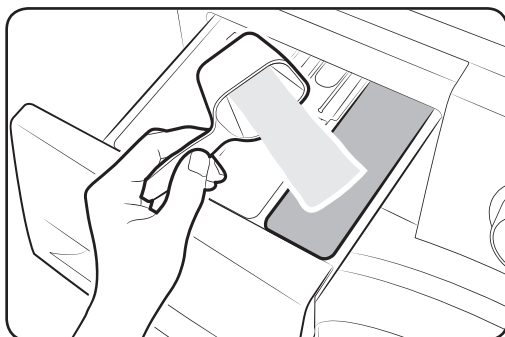

4. Kui soovite kasutada eelpesu, valage eelpesuvahendit **I** eelpesulahtrisse, järgides tootja suuniseid või soovitusi.
5. Sulgege pesuvahendisahtel.

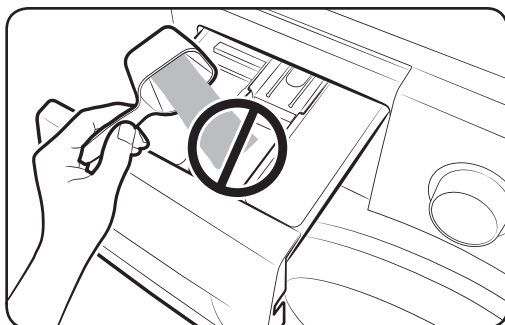

ETTEVAATUST!

- Ärge täitke vedela pesuvahendi mahutit pulbrilise pesuvahendiga.
- Kontsentreeritud pesupehmeni tuleb enne lisamist veega lahjendada.
- Ärge valage põhipesuvahendit  pesupehmendilahtrisse.

Vedela pesuvahendi kasutamine (ainult kohaldatavatel mudelitel)

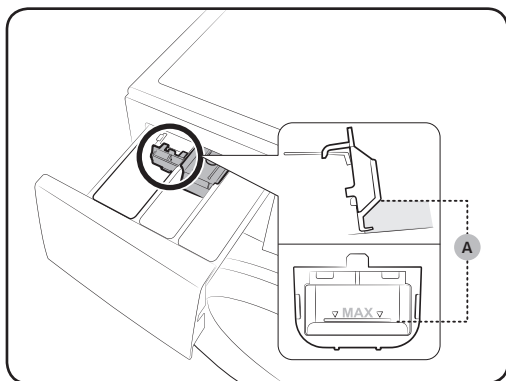

Sisestage kaasasolev vedela pesuvahendi mahuti esmalt **II** põhipesulahtrisse. Seejärel valage vedel pesuvahend mahutisse (kuni maksimaalse täitejooneni (A)).

⚠ ETTEVAATUST!

- Ärge ületage anumus märgitud maksimummäära.
- Pöörake vedelepesuvahend pesupulbrit kasutades üles.

Kasutades vedelpesuvahendit

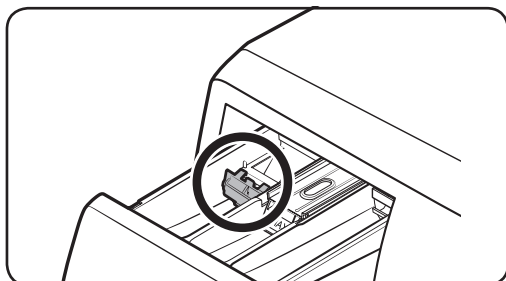

Kasutades pesupulbrit

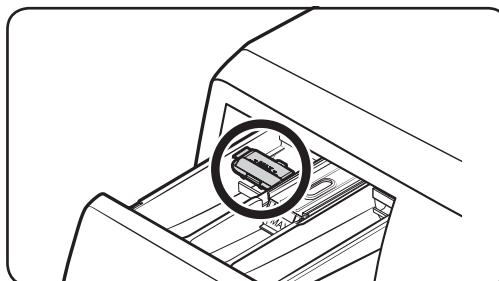

Toimingud

Juhtpaneel

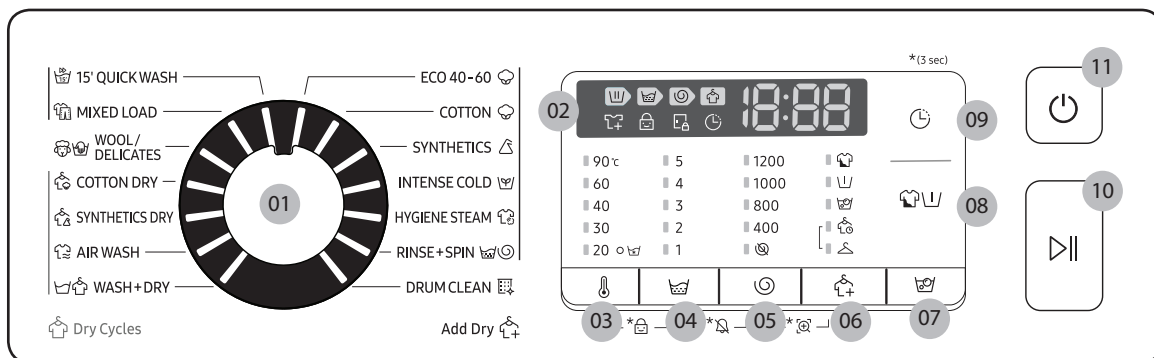

01 Tsüklivalija	Keerake seda nuppu tsükli valimiseks.
02 Näidik	Näidikul kuvatakse poolelioleva tsükli teave ja hinnanguline järelejäänud aeg või teabekood probleemi ilmnemisel.
03 🌡️ Temperatuur	Vajutage seda nuppu poolelioleva tsükli veetemperatuuri muutmiseks.
04 🧺 Loputus	Vajutage seda nuppu poolelioleva tsükli loputuskordade arvu muutmiseks. Loputuskordade arv võib olla kuni 5 korda.
05 🌀 Tsentrifugimine	Vajutage seda nuppu poolelioleva tsükli tsentrifuugimiskiiruse muutmiseks. <ul style="list-style-type: none"> Loputuspaus (indikaatorita): viimane lopustustoiming peatatakse, nii et pesu jääb vette. Pesu väljavõtmiseks käivitage nõrutamine või tsentrifuugimine. Tsentrifugimiseta 🌀: trummel ei hakka pärast viimast nõrutamist tsentrifuugima. Ainult tsentrifuug 🌀: tsükli Ainult tsentrifuugimine käivitamiseks hoidke nuppu Tsentrifugimine 3 sekundit all. Kui kuvatakse tsükli kestus ja tsentrifuugimiskiirus, vajutage mitu korda nuppu Tsentrifugimine, kuni valitud on soovitud tsentrifuugimiskiirus. Seejärel vajutage nuppu Käivitamine/Peatamine tsükli alustamiseks. Tsentrifugimisaeg oleneb valitud tsüklist.
06 🌬️ Kuivatusvalik	Vajutage seda nuppu õigete kuivatussuvandite valimiseks.
07 🧺 Mullidega leotamine	Vajutage, et aktiveerida/inaktiveerida funktsioon Mullidega leotamine. See funktsioon aitab eemaldada erinevaid raskesti eemaldatavaid plekke.

08 Valikud	Vajutage funktsioonide valimiseks. Suvandite saadavus sõltub tsüklist.
09 Ajastatud lõpp	Funktsioon Ajastatud lõpp võimaldab teil määrata praeguse tsükli lõpuaega. Teie seadete põhjal määratleb masina sisemine loogika tsükli algusaja. Näiteks saate selle seade abil programmeerida masina lõpetama pesu ajal, mil tavaliselt koju jõuate. <ul style="list-style-type: none"> Vajutage seda nuppu eelseadistatud tunniühikute valimiseks.
10 Käivitamine/Peatamine	Vajutage seda nuppu töö käivitamiseks või peatamiseks.
11 Toide	Vajutage seda nuppu pesumasina sisse-/väljalülitamiseks.

Lisateavet valikute kohta vt jaotisest „Erifunktsioonid”.

*(3 sec)(3 sekundit): Vajutage ja hoidke 3 sekundit all.

Lihtsad sammud alustamiseks

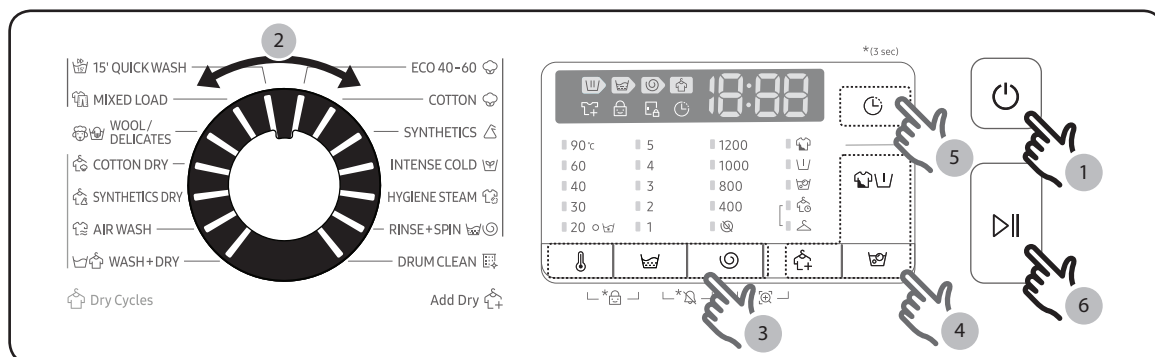

1. Vajutage pesumasina sisselülitamiseks nuppu Toide.
2. Keerake nuppu Tsüklivalija, et valida tsükkel.
3. Muutke tsükli seadeid (Temperatuur, Loputus ja Tsentrifugimine) vajaduse kohaselt.
4. Vajutage nuppe Valikud, Mullidega leotamine või Kuivatusvalik sobivate suvandite valimiseks. Saadaval olevad suvandid erinevad olenevalt valitud tsüklist.
5. Masin pakub lihtsa juurdepääsu nuppudele Ajastatud lõpp teie mugavuseks. Kui te soovite kasutada suvandit, siis vajutage vastavat nuppu.
6. Vajutage nuppu Käivitamine/Peatamine.

Toimingud

Ainult kuivatamine

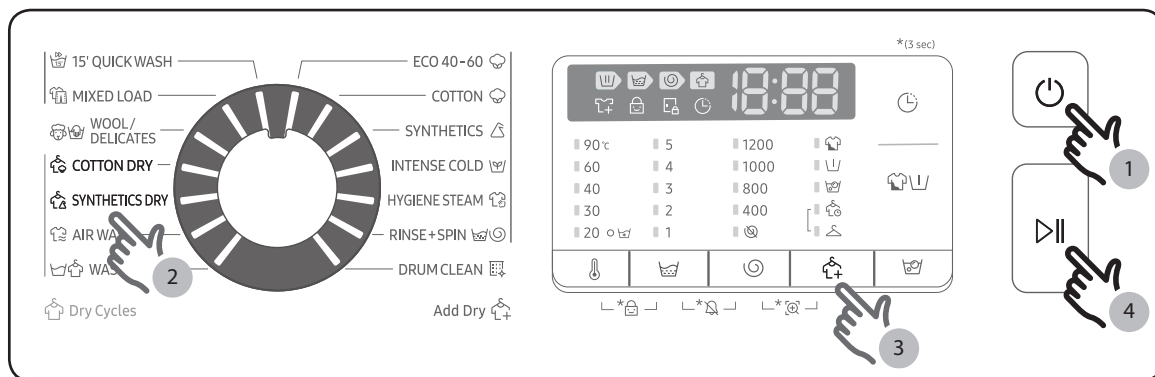

Saate oma riideid kohe kuivatada või kuivatada pestud riideid vastavalt järgmistele toimingutele.

1. Vajutage pesumasina sisselülitamiseks nuppu **Toide**.
2. Kasutage Tsüklivalijat sobiva kuivatustsükli valimiseks.
3. Vajutage nuppu **Kuivatusvalik** sobiva kuivatusrežiimi valimiseks.
4. Vajutage nuppu **Käivitamine/Peatamine** kuivatamise alustamiseks.

MÄRKUS









Saate säästa vett ja energiat, lisades valitud kuivatusrežiimile tsükli Tsentrifugimine.

Tsükli vahetamine töötamise ajal



1. Vajutage töö peatamiseks nuppu **Käivitamine/Peatamine**.
2. Valige teine tsükkel.
3. Vajutage uue tsükli käivitamiseks uuesti nuppu **Käivitamine/Peatamine**.

Tsüklite ülevaade





Standardtsükliid

Programm	Kirjeldus ja max kogus (kg)	
ECO 40-60 	<ul style="list-style-type: none"> Tavaliselt määratud puuvillaesemed, mis on samas tsüklis pestavad temperatuuril 40 °C või 60 °C. Tsükli kasutatakse ELi ökodisaini õigusaktide järgimise hindamiseks. See tsükkel on vaikimisi määratud. 	Maks.
COTTON (PUUVILLANE) 	<ul style="list-style-type: none"> Puuvillased esemed, voodipesu, laudlinad, aluspesu, käterätikud või särgid. Pesemise aeg ja loputuskordade arv määratakse automaatselt pesukoguse järgi. Kergelt määratud puuvillaesemed nimitemperatuuril 20°C. 	Maks.
SYNTHETICS (SÜNTEETIKA) 	<ul style="list-style-type: none"> Polüestrist (dioleen, trevira), polüamiidist (perloon, nailon) vms materjalist valmistatud pluusid või särgid. 	4,0
INTENSE COLD (INTENSIIVNE KÜLM) 	<ul style="list-style-type: none"> Madala temperatuuriga tsükkel ecobubble aitab vähendada voolutarvet. 	4,0
HYGIENE STEAM (HÜGIEENILINE AUR) 	<ul style="list-style-type: none"> Puuvillane ja linane riie, mis on olnud nahaga otsekontaktis, nt aluspesu. Optimaalse hügieenilisuse saavutamiseks valige temperatuuriks vähemalt 60 °C. Aurutsükliid täidavad allergiavastast ja antibakteriaalset funktsiooni (steriliseerimine). 	4,0
RINSE + SPIN (LOPUTUS + TSENTRIFUUGIMINE) 	<ul style="list-style-type: none"> Sisaldab täiendavat loputustsükliid pärast pesule pesupehmeni lisamist. 	Maks.
DRUM CLEAN (TRUMLI PUHASTUS) 	<ul style="list-style-type: none"> Puhastab trumli, eemaldades sealt mustuse ja bakterid. Teostada kord iga 40 pesu järel ilma pesuvahendi või valgendajata. Teavitab automaatselt iga 40 pesu järel. Veenduge, et trummel oleks tühi. Ärge kasutage trumli puhastamiseks puhastusvahendeid. 	-
15' QUICK WASH (15 MINUTI KIIRPESU) 	<ul style="list-style-type: none"> Vähema kui 2,0 kg kergelt määratud rõivaste jaoks, mida soovite kiiresti pesta. Kasutage vähem kui 20 g pesuvahendit. Rohkem kui 20 g pesuvahendi kasutamisel võivad pesule jääda pesuvahendi jäägid. Vedelat pesuvahendit kasutage kuni 20 ml. 	2,0

Toimingud

Programm	Kirjeldus ja max kogus (kg)	
MIXED LOAD (SEGAPESU) 	<ul style="list-style-type: none"> Segapesu, mis koosneb sünteetikast ja puuvillast. 	4,0
WOOL/DELICATES (VILLANE/ÕRN PESU) 	<ul style="list-style-type: none"> spetsiaalselt masinas pestavate villaste ja õrnade kangaste jaoks, näiteks õhukesed kangad, rinnahoidjad, (siid)pesu ja muud ainult käsitsi pesemiseks mõeldud kangad. Tsükkel WOOL/DELICATES (VILLANE/ÕRN PESU) pakub õrna pesu ja leotust, et kaitsta kiude kokkutõmbumise/ moonutuste eest. Soovitav on kasutada neutraalset ja vedelat pesuainet. 	2,0

Kuivatustsüklid



COTTON DRY (PUUVILLASE KUIVATAMINE) 	<ul style="list-style-type: none"> Üldkuivatamiseks. 	5,0
SYNTHETICS DRY (SÜNTEETIKA KUIVATAMINE) 	<ul style="list-style-type: none"> Madal kuivatustsükli temperatuur kuumatundlikele tekstiilidele. 	3,0
AIR WASH (ÕHK PESU) 	<ul style="list-style-type: none"> See on kasulik ebameeldivate lõhnade eemaldamiseks. 	1,0
WASH+DRY (PESU+KUIVATUS) 	<ul style="list-style-type: none"> on mõeldud keskmiselt määrduvad puuvillaste kangaste puhastamiseks, mis on ühes ja samas tsükliis pestavad temperatuuril 40 °C või 60 °C, ja kuivatamiseks nii, et neid saaks kohe kapis hoida. Tsükliit kasutatakse pesemise ja kuivatamise ELi ökodisaini õigusaktide järgimise hindamiseks. 	5,0

MÄRKUS



- Kodumajapidamises kasutatava pesumasina või pesumasina-kuivati laadimine tootja poolt vastavateks tsükliiteks ettenähtud mahuni aitab säästa energiat ja vett.
- Müra ja järelejäänud niiskusesisaldust mõjutab tsentrifuugimiskiirus: mida suurem tsentrifuugimiskiirus tsentrifuugimise faasis on, seda suurem on müra ja seda väiksem on järelejäänud niiskusesisaldus.
- Kõige tõhusamad tsükliid energiatarbimise osas on tavaliselt need, mis toimivad madalamatel temperatuuridel ja on pikema kestusega.

- Optimaalseks kuivatuseks peaksid tsüklid “15’ QUICK WASH (15 MINUTI KIIRPESU)” ja “Kuivatusvalik” töötama alla 0,8 kg pesuga, mis võrdub ligikaudu kolme sünteetilise rõivaesemega.

Pesemisvalikud

Valik		Kirjeldus
	Intensiivpesu	<ul style="list-style-type: none"> • Väga määrduvad pesu jaoks. Iga tsükli tööaeg on pikem kui tavaliselt.
	Eelpesu	<ul style="list-style-type: none"> • Enne põhipesutsükli toimub eelpesutsükkel.
	Mullidega leotamine	<ul style="list-style-type: none"> • Funktsioon Mullidega leotamine aitab eemaldada erinevaid raskesti eemaldatavaid plekke. • Kui funktsioon Mullidega leotamine on valitud, leotatakse pesu tõhusaks pesemiseks põhjalikult veemullides. • Mullidega leotamine on saadaval ja lisab kuni 30 minutit 5 tsüklile: ECO 40-60, COTTON (PUUVILLANE), SYNTHETICS (SÜNTEETIKA), HYGIENE STEAM (HÜGIEENILINE AUR) ja WASH+DRY (PESU+KUIVATUS).

Kuivatusvalik

Valik		Kirjeldus
	Kapikuiv	<ul style="list-style-type: none"> • Valige automaatne kuivatus, määrates pesu kogus ja kaal. Valige see, et kuivatada puuvillaseid riideid, näiteks puuvillaseid pükse, T-särke ja puuvillast aluspesu.
	Kuivatuse aeg	<ul style="list-style-type: none"> • Kasutage seda, et kuivatada pesu spetsiaalse aja jooksul vastavalt materjalile, pesukogusele ja niiskusele.

Toimingud

Ajastatud lõpp 🕒

Saate seada pesumasina tsükli lõpu automaatselt hilisemale ajale, valides 1- kuni 24-tunnise viivituse (1-tunniste sammudena). Näidikul kuvatav tund tähistab pesutsükli lõppemiseni jäänud aega.

1. Valige tsükkel. Seejärel muutke vajaduse korral tsükli seadeid.
2. Vajutage korduvalt nuppu **Ajastatud lõpp**, kuni määratud on soovitud lõpuaeg.
3. Vajutage nuppu **Käivitamine/Peatamine**.
Süttib vastav näidik ja kell hakkab tööle.
4. Funktsiooni **Ajastatud lõpp** tühistamiseks taaskäivitage masin, vajutades nuppu **Toide**.

Praktiline näide





Soovite lõpetada 2-tunnise tsükli 3 tunni pärast. Selleks lisage valitud tsüklile valik Ajastatud Lõpp 3-tunnise seadega ja vajutage kell 14.00 nuppu **Käivitamine/Peatamine**. Mis nüüd juhtub? Pesumasin alustab tööd kell 15.00 ja lõpetab 17.00. Allpool on toodud näite ajajoon.



Seaded

Lapselukk

Et takistada lastel pesumasina juhusliku käivitamist ja seadistamist, lukustab lapselukk kõik nupud peale nupu **Toide**.



- Funktsiooni Lapselukk seadistamiseks hoidke 3 sekundit samaaegselt all suvandinuppu  **Temperatuur** ja nuppu  **Loputus**. Aktiveerimiseks vajutage nuppu  **Käivitamine/Peatamine**.
- Funktsiooni Lapselukk vabastamiseks hoidke all nuppu  **Temperatuur** ja  **Loputus** samaaegselt 3 sekundit.

MÄRKUS

- Kui soovite lisada pesuvahendit või pesu, peate lapseluku vabastama.
- Seade jääb kehtima ka pärast masina taaskäivitamist.
- Pärast pesutsükli ei saa uksi avada, kui lapselukk on sisse lülitatud. Enne pesu väljavõtmist lülitage see funktsioon välja.

Heli sisse-/väljalülitamine

Pesumasina heli on võimalik lülitada sisse või välja. Kui see funktsioon on välja lülitatud, tsükli lõpetamise heli ja toite väljalülitamise piiks ei kõla. Teised helid jäävad aktiivseks.

- Heli vaigistamiseks vajutage ja hoidke 3 sekundit samal ajal nuppe  **Loputus** ja  **Tsentrifuugimine**.
- Heli lubamiseks hoidke uuesti 3 sekundit all.
- Seade jääb kehtima ka pärast masina taaskäivitamist.

Toimingud

Erifunktsioonid

AddWash

Kui AddWashi märgutuli  põleb, saate masina töö peatada ja lisada trumlisse pesu või pesupehmendit. Luuk Add Door avaneb rohkem kui 130°, et tagada lihtne juurdepääs.

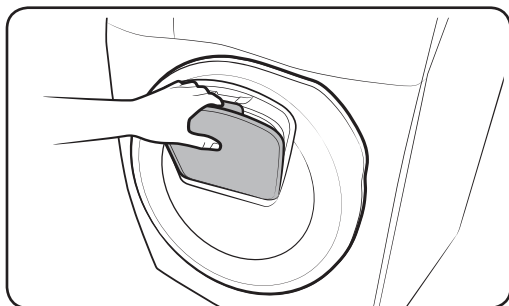
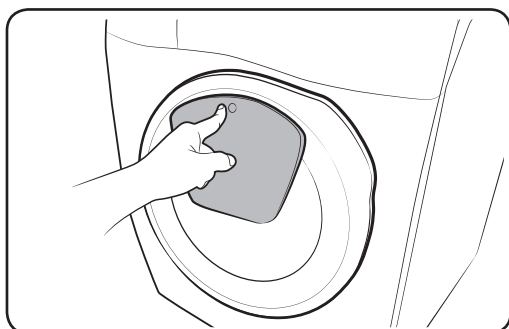

1. Vajutage töö peatamiseks nuppu **Käivitamine/Peatamine**.
2. Vajutage luugi Add Door lukust avamiseks selle ülemist osa, kuni kuulete klõpsatust. Avamiseks tõmmake luugi Add Door käepidet.
3. Avage luuk ja lisage trumlisse pesu või pesupehmendit.
4. Lükake luuk kinni, kuni kuulete klõpsatust.
5. Vajutage töö jätkamiseks nuppu **Käivitamine/Peatamine**.

ETTEVAATUST!

Ärge suruge luuki Add Door liiga tugevalt. See võib katki minna.

MÄRKUS

Trumlis olev vesi ei hakka lekkima, kui luuk Add Door suletakse korralikult. Luugi ümber võivad tekkida veepiisad, kuid need ei leki trumlist välja.

ETTEVAATUST!

- Ärge avage luuki Add Door, kui trumlis on tekkinud vaht, mis on tõusnud sellest kõrgemale.
- Ärge proovige avada luuki Add Door masina töö ajal enne, kui olete vajutanud nuppu **Käivitamine/Peatamine**. Pange tähele, et luuki Add Door saab avada ka kogemata (ilma nuppu **Käivitamine/Peatamine vajutamata**), kui pesemine on lõppenud.
- Ärge lisage luugi Add Door kaudu liiga suurt pesukogust. See võib jõudlust vähendada.
- Ärge kasutage luugi Add Door alumist osa käepidemena. Teie sõrmed võivad kinni jääda.
- Kontrollige, ega pesu pole luugi Add Door vahele jäänud.
- Jälgige, et teie lemmikloomad ei poeks pesumasinasse, eriti luugi Add Door kaudu.
- Kui pesemiseks kasutatakse kuuma vett, võib tunduda, et luugist Add Door lekib vett pärast selle avamist ja sulgemist. See on normaalne, kuna luugist väljuv aur jahtub ja pinnale moodustuvad veepiisad.
- Luuk sulgub tihedalt ja takistab vee lekkimist. Kuid võite märgata luugi ümber veelekkele sarnanevat olukorda - luugi Add Door ümber olev jääkvesi võib moodustada veetilgad. See on normaalne.
- Põhiluuki ega luuki Add Door ei saa avada, kui veetemperatuur on üle 50 °C. Kui trumlis olev veetase ületab teatud punkti, ei saa põhiluuki avada.
- Kui näidikul kuvatakse teabekood **DDC**, vt edasist tegevust jaotisest „Teabekoodid”.

Hooldus

Hoidke masin puhas, et vältida jõudluse halvenemist ja säilitada masina elutsükkel.

DRUM CLEAN (TRUMLI PUHASTUS)

Kasutage seda tsükli regulaarselt trumli puhastamiseks ja bakterite eemaldamiseks. See tsükkel soojendab vett temperatuurini 60 °C kuni 70 °C.

1. Vajutage pesumasina sisselülitamiseks nuppu **Toide**.
2. Keerake nuppu **Tsüklivalija**, et valida tsükkel **DRUM CLEAN (TRUMLI PUHASTUS)**.
3. Vajutage nuppu **Käivitamine/Peatamine**.

MÄRKUS

- Režiimi **DRUM CLEAN (TRUMLI PUHASTUS)** ajal määratakse veetemperatuuriks 70 °C, mida ei saa muuta.
- Trumlipuhastuse tsükli **DRUM CLEAN (TRUMLI PUHASTUS)** on soovitatav käivitada üks kord iga 40 pesu järel.
- Katlakivi vältimiseks lisage sobiv kogus pesuainet vastavalt teie kohaliku vee karedusele või lisage koos puhastusvahendiga veepehmemidi lisand.

Režiimi **DRUM CLEAN (TRUMLI PUHASTUS)** meeldetuletus

Sõltuvalt mudelist on meeldetuletus **DRUM CLEAN (TRUMLI PUHASTUS)** kas ikoon või LED-märgutuli.

Ikoonide korral süttib ikoon juhtpaneelil.



LED-märgutule korral süttib valgusdiood meeldetuletuse **DRUM CLEAN (TRUMLI PUHASTUS)** kõrval või juhtpaneeli valikualal.

- Funktsiooni **DRUM CLEAN (TRUMLI PUHASTUS)** meeldetuletus vilgub juhtpaneelil iga 40 pesu järel. Režiimi **DRUM CLEAN (TRUMLI PUHASTUS)** on soovitatav kasutada regulaarselt.
- Pärast meeldetuletuse esmakordset kuvamist saab seda ignoreerida 6 järgneva pesu ajal. Alates seitsmendast pesust meeldetuletust enam ei kuvata. Kuid see kuvatakse uuesti järgmise 40 pesu möödumisel.
- Isegi pärast viimase protsessi lõpetamist võib teade „0” jääda.
- Trumlipuhastuse tsükli **DRUM CLEAN (TRUMLI PUHASTUS)** jooksvat arvu saate salvestada, kui vajutate **toitenuppu**. See ei peata ega lülita masinat välja, vaid näitab teie tsüklite arvu.
- Isegi kui „0” ei kao, töötab masin normaalselt.
- Hügieenilistel eesmärkidel on soovitatav tsükli regulaarselt korrata.

Smart check

Selle funktsiooni aktiveerimiseks tuleb esmalt laadida alla rakendus **Samsung Smart Washer** rakenduste veebipoest **Play Store** või **Apple Store** ning installida see kaamera funktsiooniga mobiilseadmesse.

Funktsioon Smart Check on optimeeritud Galaxy ja iPhone'i seeriale (ainult teatud mudelitel).

1. Kui pesumasin tuvastab probleemi, mida peaksite kontrollima, ilmub näidikule teabekood. Režiimi Smart Check lülitamiseks hoidke nuppe  **Tsentrifuugimine** ja  **Kuivatusvalik** korraga 3 sekundit all.
2. Pesumasin käivitab enesediagnostika toimingut ja kuvab vea tuvastamisel teabekoodi.
3. Käivitage oma mobiilseadmes rakendus **Samsung Smart Washer** ja toksake valikut **Smart Check**.
4. Asetage mobiilne seade pesumasina ekraani juurde, nii et nutitelefoni kaamera ja pesumasin on teineteise vastas. Seejärel tuvastab rakendus teabekoodi automaatselt.
5. Kui teabekood tuvastatakse õigesti, kuvab rakendus probleemi kohta üksikasjaliku teabe koos sobiva lahendusega.

MÄRKUS

- Funktsiooni Smart Check nimi võib olenevalt keelest erineda.
- Kui masina ekraan peegeldab valgust, ei pruugi rakendus teabekoodi tuvastada.
- Kui rakendusel ei õnnestu funktsiooni Smart Check koodi korduvalt tuvastada, sisestage teabekood käsitsi rakenduse ekraanile.

Hooldus

Hädaolukorra väljaskeveoolik

Elektrikatkestuse korral laske veel trumlist enne pesu väljavõtmist välja voolata.

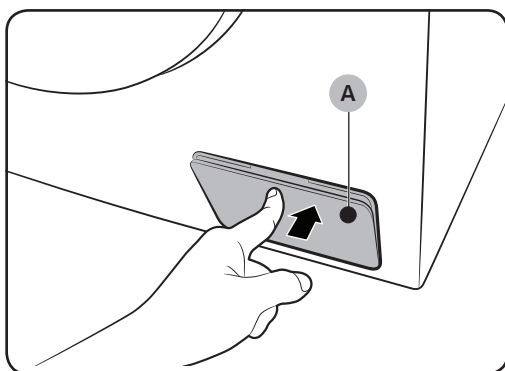

1. Lülitage toide välja ja eemaldage pesumasin vooluvõrgust.
2. Avamiseks vajutage õrnalt filtrikatte ülaosa (A).

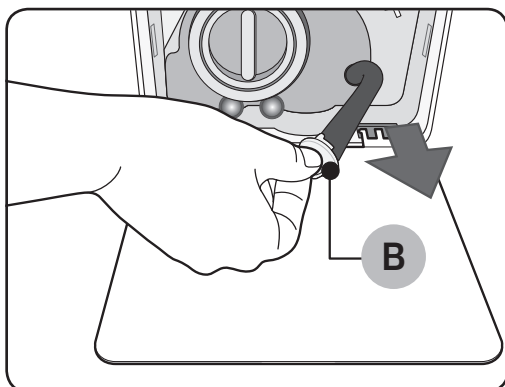

3. Pange katte ümber tühi ja mahukas anum ning tõmmake hädaolukorra väljaskeveoolik anuma juurde, hoides voolikukorki (B) all.

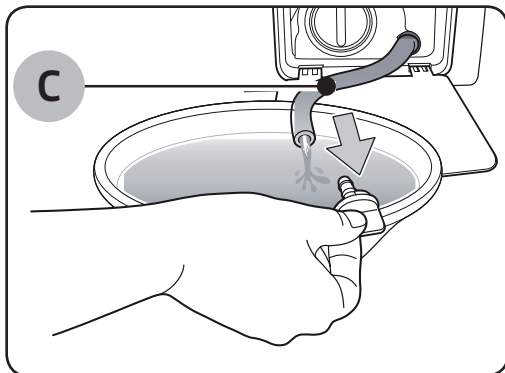

4. Avage voolikukork ja laske hädaolukorra väljaskeveoolikus (C) oleval veel anumasse voolata.
5. Kui olete lõpetanud, sulgege voolikukork ja pange voolik masinasse tagasi. Seejärel sulgege filtrikate.

MÄRKUS

Kasutage mahukat anumat, kuna trumlis võib olla arvatust rohkem vett.

Puhastamine

Pesumasina välispind

Kasutage pehmet lappi ja mitteabrsiivset majapidamises kasutatavat puhastusvahendit. Ärge pihustage pesumasinale vett.

Luuk Add Door

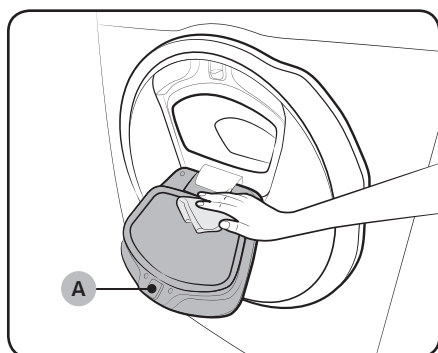

1. Avage luuk Add Door.
2. Kasutage selle puhastamiseks märga lappi.
 - Ärge kasutage puhastusvahendeid. See võib põhjustada värvikahjustusi.
 - Olge kummiümbrise ja **lukustusmehhanismi (A)** puhastamisel ettevaatlik.
 - Puhastage luugi piirkonda regulaarselt tolmust.
3. Puhastage ja sulgege Add Door, kuni kuulete klõpsatust.

⚠ ETTEVAATUST

- Ärge suruge luuki Add Door jõuga. See võib katki minna.
- Ärge jätke luuki Add Door lahti, kui masin töötab.
- Ärge kunagi asetage luugile Add Door raskeid esemeid.
- Kehavigastuse vältimiseks ärge puudutage luuki Add Door trumli pöörlemise ajal.
- Ärge avage luuki Add Door, kui masin töötab. See võib tekitada kehavigastuse.
- Ärge tehke funktsioonipaneelil muudatusi, kui luuk Add Door on lahti. See võib tekitada kehavigastuse või põhjustada süsteemi rikke.
- Ärge sisestage masinasse muid esemeid peale pesu.
- Ärge pange trumlisse luugi Add Door kaudu suuri esemeid.
- Ärge eemaldage puhastamise ajal luugi Add Door kummiümbrist. See võib põhjustada kahjustuse.

Hooldus

Võrkfilter

Puhastage veevooliku võrkfiltrit kord või kaks aastas.

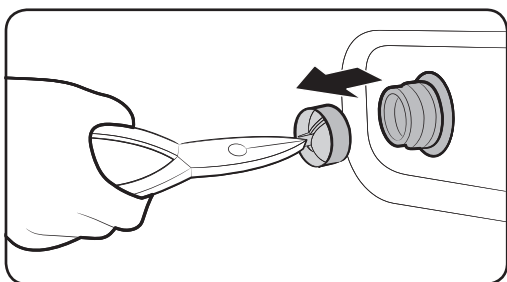
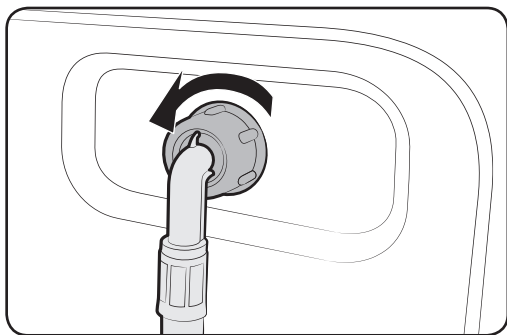

1. Lülitage pesumasin välja ja eemaldage toitejuhe vooluvõrgust.
2. Sulgege veekraan.
3. Keerake voolik pesumasinaga tagaküljelt lahti ja eemaldage. Katke voolik lapiga, et vältida vee väljapurskumist.
4. Tõmmake võrkfilter näpitsate abil vee sissevõtuavast välja.
5. Kastke võrkfilter sügavalt vette, nii et veega oleks kaetud ka keermestatud liitmik.
6. Kuivatage võrkfilter varjulises kohas täielikult.
7. Pange võrkfilter vee sisselaskeavasse ja ühendage veevoolik uuesti sisselaskeavaga.
8. Avage veekraan.

MÄRKUS

Kui võrkfilter on ummistunud, kuvatakse näidikul teabekood „4C”.

Pumbafilter

Pumbafiltrit on soovitatav puhastada 5-6 korda aastas, et vältida selle ummistumist. Ummistunud pumbafilter võib vähendada mulliefekti.

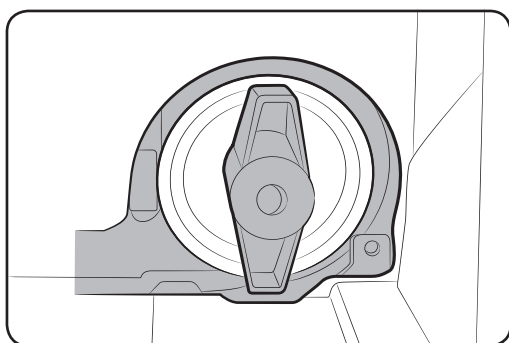
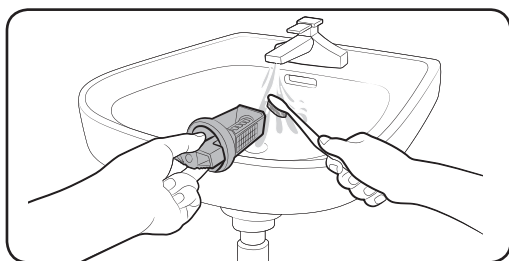
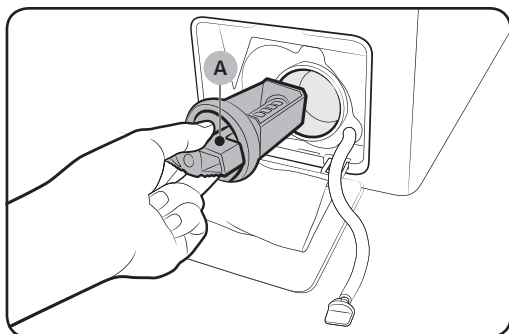

1. Lülitage pesumasin välja ja eemaldage toitejuhe vooluvõrgust.
2. Laske trumlisse jäänud veel välja voolata. Vt jaotist **Hädaolukorra väljalaskevoolik**.
3. Avamiseks vajutage õrnalt filtrikatte ülaosa.
4. Keerake **pumbafiltri nuppu (A)** vasakule ja laske järelejäänud veel välja voolata.
5. Puhastage pumbafilter pehme harja abil. Veenduge, et filtris olev äravoolupumba tiivik poleks ummistunud.
6. Pange pumbafilter tagasi ja keerake filtrinuppu paremale.

MÄRKUS

- Mõnel pumbafiltril on turvanupp, mis on mõeldud laste põhjustatud õnnetuste vältimiseks. Pumbafiltri turvanupu avamiseks suruge see sisse ja keerake vastupäeva. Turvanupu vedrumehhanism aitab filtri avada.
- Pumbafiltri turvanupu sulgemiseks keerake seda päripäeva. Vedru teeb klõbinat, mis on normaalne.

MÄRKUS

Kui pumbafilter on ummistunud, kuvatakse näidikul teabekood „5C”.

ETTEVAATUST!

- Sulgege filtrinupp pärast filtri puhastamist õigesti. Vastasel juhul võib see põhjustada lekke.
- Veenduge, et sisestaksite filtri pärast puhastamist õigesti. Vastasel juhul võib see põhjustada talitlushäire või lekke.

Hooldus

Pesuvahendisahtel

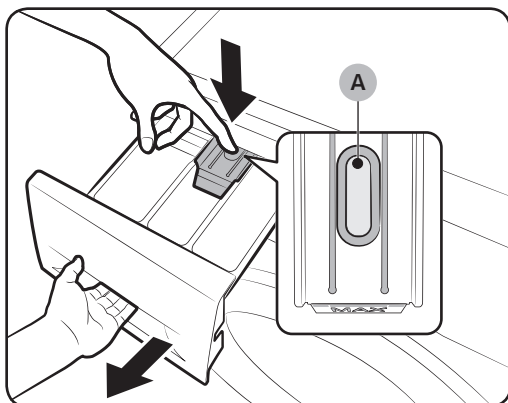

1. Hoidke sahtli sees olevat **vabastushooba (A)** all ja tõmmake sahtel lahti.

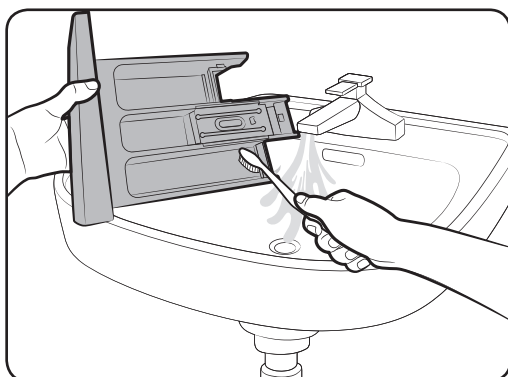

2. Puhastage sahtli komponente voolava vee all, kasutades pehmet harja.

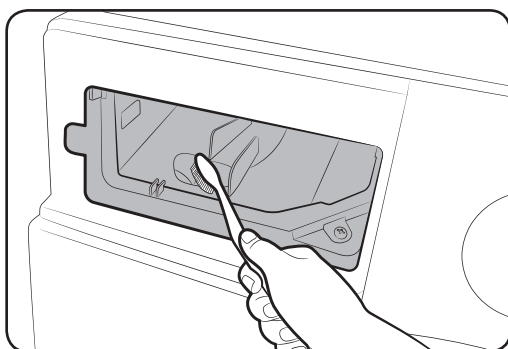

3. Puhastage sahtli süvend pudeliharjaga, et eemaldada pesuvahendi jäägid ja katlakivi sahtli süvendist.
4. Sisestage uuesti **vabastushoob** ja **vedelpesuvahendi anum** sahtlisse.
5. Lükake sahtel kinni.

MÄRKUS

Järelejäänud pesuvahendi eemaldamiseks teostage tühja trumliga tsükkel **RINSE+SPIN** (LOPUTUS+TSENTRIFUUGIMINE).

Külmunud olekust taastamine

Pesumasin võib külmuda, kui temperatuur langeb alla 0 °C.

1. Lülitage pesumasin välja ja eemaldage toitejuhe vooluvõrgust.
2. Vooliku sulatamiseks kallake sooja vett veekraanist lähtuva veevooliku otsakule.
3. Eemaldage veevoolik ja hoidke seda soojas vees.
4. Valage trumlisse sooja vett ja hoidke seda seal umbes 10 minutit.
5. Ühendage veevoolik uuesti veekraaniga.

MÄRKUS

Kui pesumasin ei tööta endiselt normaalselt, korrake ülaltoodud samme, kuni masin tööle hakkab.

Hoolitus pärast pikaajalist mittekasutamist

Vältige pesumasina pikaajalist seismajätmist.

Kui see on aga vajalik, tühjendage pesumasin veest ja eemaldage toitejuhe vooluvõrgust.

1. Keerake nuppu **Tsüklivalija** ja valige tsükkel **RINSE+SPIN (LOPUTUS+TSENTRIFUUGIMINE)**.
2. Tühjendage trummel ja vajutage nuppu **Käivitamine/Peatamine**.
3. Kui tsükkel on lõpule jõudnud, sulgege veekraan ja eemaldage veevoolik.
4. Lülitage pesumasin välja ja eemaldage toitejuhe vooluvõrgust.
5. Avage luuk, et lasta õhul läbi trumli liikuda.

Tõrkeotsing

Kontrollpunktid

Kui teil tekib pesumasinaga mõni probleem, vaadake esmalt allolevat tabelit ja järgige toodud soovitusi.

Probleem	Toiming
Ei käivitu.	<ul style="list-style-type: none">• Veenduge, et pesumasin oleks ühendatud vooluvõrku.• Veenduge, et luuk oleks korralikult suletud.• Veenduge, et veekraanid oleks avatud.• Vajutage või koputage pesumasina käivitamiseks kindlasti nuppe Käivitamine/Peatamine.• Veenduge, et funktsioon Lapselukk  poleks aktiveeritud.• Enne kui masin hakkab täituma, kõlab rida klõpse, andes märku luugiluku kontrollimisest ja kiirest vee väljalaskest.• Kontrollige sulavkaitset või lähtestage kaitselüliti.
Veevarustus pole piisav või puudub.	<ul style="list-style-type: none">• Avage veekraan täielikult.• Veenduge, et luuk oleks korralikult suletud.• Veenduge, et veevoolik poleks külmunud.• Veenduge, et veevoolik poleks kõverdunud ega ummistunud.• Veenduge, et veesurve oleks piisav.
Pärast tsüklit jääb pesuvahendit pesuvahendisahtlisse.	<ul style="list-style-type: none">• Veenduge, et pesumasin töötaks piisava veesurvega.• Veenduge, et pesuvahendit lisataks pesuvahendisahtli keskmisse lahtrisse.• Veenduge, et loputuskork oleks õigesti sisestatud.• Granuleeritud puhastusvahendi kasutamisel veenduge, et pesuvahendivalija oleks ülemises asendis.• Eemaldage loputuskork ja puhastage pesuvahendisahtel.

Probleem	Toiming
Liigne vibratsioon või müra.	<ul style="list-style-type: none"> • Veenduge, et pesumasin oleks paigaldatud tasasele, tugevale ja libisemiskindlale põrandale. Kui põrand pole tasane, kasutage pesumasina kõrguse reguleerimiseks tugijalgu. • Veenduge, et transpordipoldid oleks eemaldatud. • Veenduge, et pesumasin ei puutuks kokku muude esemetega. • Veenduge, et pesu oleks masinas tasakaalus. • Mootor võib normaalse töö käigus müra tekitada. • Ülerriiete või metalldetailidega rõivad võivad pesemise ajal müra tekitada. See on normaalne. • Müra võivad tekitada metallesemad, nt mündid. Eemaldage sellised esemed pärast pesemist trumlist või filtripesast.
Vesi ei välju ja/või masin ei tsentrifuugi.	<ul style="list-style-type: none"> • Veenduge, et väljalaskevoolik oleks kogu pikkuses kuni äravoolusüsteemini sirge. Kui äravool on takistatud, helistage teenindusse. • Veenduge, et prahifilter poleks ummistunud. • Sulgege luuk ja vajutage või puudutage nuppu Käivitus/Peatamine. Ohutuse mõttes ei käivitu pesumasina trummel ega tsentrifuugimine enne, kui luuk on suletud. • Veenduge, et väljalaskevoolik poleks külmunud ega ummistunud. • Veenduge, et väljalaskevoolik oleks ühendatud äravoolusüsteemiga, mis pole ummistunud. • Kui pesumasin pole varustatud piisava elektrivõimsusega, ei väljuta see ajutiselt vett või ei tsentrifuugi. Kui piisav võimsus on taastunud, hakkab masin normaalselt tööle.

Tõrkeotsing

Probleem	Toiming
Luuk ei avane.	<ul style="list-style-type: none">• Vajutage või puudutage pesumasina seiskamiseks nuppu Käivitus/ Peatamine.• Luugi lukumehhanismi vabanemine võib võtta mõne hetke aega.• Luuk ei avane enne 3 minuti möödumist masina seiskumisest või vooluvõrgust eemaldamisest.• Veenduge, et trumlist oleks vesi välja lastud.• Luuk ei pruugi avaneda, kui vesi jääb trumlistesse. Laske vesi trumlist välja ja avage luuk käsitsi.• Veenduge, et luugiluku tuli ei põle. Luugiluku tuli kustub pärast pesumasina veest tühjendamist.
Liigne vahutamine.	<ul style="list-style-type: none">• Kontrollige, et funktsioonide automaatne pesuvahend ja automaatne pehmedaja on õigesti seadistatud.• Veenduge, et kasutaksite pesu jaoks soovitatud tüüpi pesuvahendit.• Kasutage vahutamise vältimiseks suure tõhususega (HE) pesuvahendit.• Vähendage pehme vee või vähemäärdund pesu korral pesuvahendi kogust.• Mittetõhusa pesuvahendi kasutamine pole soovitatav.
Pesuvahendit ei saa lisada.	<ul style="list-style-type: none">• Veenduge, et puhastusvahendi ja pesupehmeda järelejäänud kogus ei ületaks max piiri.• Kontrollige, et automaatse jaotuse funktsioon on aktiveeritud, nii vee kareduse ja kontsentratsiooni seaded on õigesti määratud.

Probleem	Toiming
Peatub.	<ul style="list-style-type: none"> • Ühendage toitejuhe voolu all olevasse pistikupessa. • Kontrollige sulavkaitset või lähtestage kaitselüliti. • Sulgege luuk ja vajutage või koputage pesumasina käivitamiseks nuppu Käivitamine/Peatamine. Ohutuse mõttes ei käivitu pesumasina trummel ega tsentrifugimine enne, kui luuk on suletud. • Enne kui masin hakkab täituma, kõlab rida klõpse, andes märku luugiluku kontrollimisest ja kiirest vee väljalaskest. • Tsüklis võib olla paus või leotusperiood. Oodake veidi, pesumasin võib käivituda. • Veenduge, et veevooliku sõelfilter veekraani juures poleks ummistunud. Puhastage sõelfiltrit regulaarselt. • Kui pesumasin pole varustatud piisava elektrivõimsusega, ei väljuta see ajutiselt vett või ei tsentrifugi. Kui piisav võimsus on taastunud, hakkab masin normaalselt tööle.
Täidab vale temperatuuriga veega.	<ul style="list-style-type: none"> • Avage mõlemad kraanid täielikult. • Veenduge, et temperatuurivalik oleks õige. • Veenduge, et voolikud oleks ühendatud õigete kraanidega. Loputage veevoolikuid. • Veenduge, et veesoojendi oleks seatud kraani juurest edastama vett temperatuuriga vähemalt 49 °C. Kontrollige ka veesoojendi mahu- ja taastemäära. • Eemaldage voolikud ja puhastage sõelfilter. Sõelfilter võib olla ummistunud. • Kuni pesumasin täitub, võib veetemperatuur muutuda, kuna automaatse temperatuurikontrolli süsteem kontrollib sissetuleva vee temperatuuri. See on normaalne. • Kuni pesumasin täitub, võite täheldada jaoturist vaid kuuma ja/või vaid külma veel läbimineku, kui valitud on külm või soe vesi. See on automaatse temperatuurikontrolli funktsiooni normaalne toimimisviis, kuna pesumasin tuvastab vee temperatuuri.

Tõrkeotsing

Probleem	Toiming
Pesu on tsükli lõpus märg.	<ul style="list-style-type: none"> Kasutage tsentrifuugimiskiirust Kiire või Eriti kiire. Kasutage vahutamise vähendamiseks suure tõhususega (HE) pesuvahendit. Pesukogus on liiga väike. Väike pesukogus (üks või kaks eset) võib minna tasakaalust välja ja masin ei pruugi korralikult tsentrifuugida. Veenduge, et väljalaskevoolik poleks kõverdunud ega ummistunud.
Vesi lekib.	<ul style="list-style-type: none"> Veenduge, et luuk oleks korralikult suletud. Veenduge, et voolikuühendused on tihedad. Veenduge, et väljalaskevooliku ots oleks korralikult äravoolusüsteemi sisestatud ja kinnitatud. Vältige ületäitmist. Kasutage vahutamise vältimiseks suure tõhususega (HE) pesuvahendit.
Tunda on lõhna.	<ul style="list-style-type: none"> Liigne vaht koguneb süvenditesse ja võib põhjustada halba lõhna. Käivitage puhastamiseks regulaarselt puhastustsükkel. Puhastage luugitihend (membraan). Kuivatage pesumasina sisemus pärast tsükli lõpetamist.
Mulle pole näha (ainult funktsiooniga Bubbleshot mudelite puhul).	<ul style="list-style-type: none"> Ületäitmine võib mullid eraldada. Tugevalt määrdund pesu korral ei pruugi mullid tekkida.
Kas luuki Add Door saab igal ajal avada?	<ul style="list-style-type: none"> Luuki Add Door saab avada ainult märgutule  ilmumisel. Kuid see ei avane järgmistel juhtudel. <ul style="list-style-type: none"> - Kui keetmis- või kuivatusprotsess töötab ja sisetemperatuur on kõrge. - Kui aktiveerite ohutuse mõttes funktsiooni Lapselukk. - Kui trumlipesu või trumlikuivatuse tsükkel töötab ilma lisapesuta.

Kui probleem püsib, võtke ühendust teeninduskeskusega. Teeninduskeskuse number asub toote külge kinnitatud etiketil.

Samsung ei vastuta mis tahes tootele põhjustatud kahjustuste, kehavigastuste ega muude tooteohutusega seotud probleemide eest, mis on tekkinud toote parandamisel, kui ei ole järgitud hoolikalt neid parandamissuuniseid. Tootele selle parandamise käigus tekitatud kahjustused (kui toodet ei paranda Samsungi volitatud teenusepakkuja) ei ole ka garantiiga kaetud.

Teabekoodid

Kui pesumasin ei tööta õigesti, võidakse näidikul kuvada teabekood. Vaadake allolevat tabelit ja järgige toodud soovitusi.

Probleem	Toiming
4C	<p>Veevarustus ei toimi.</p> <ul style="list-style-type: none">• Veenduge, et veekraanid oleks avatud.• Veenduge, et veevoolikud poleks ummistunud.• Veenduge, et veekraanid poleks külmunud.• Veenduge, et pesumasin töötaks piisava veesurvega.• Veenduge, et külma- ja kuumaveekraanid oleksid korralikult ühendatud.• Puhastage sõelfiltrit, kuna see võib olla ummistunud. <p> MÄRKUS Kui kuvatakse sõnum „4C”, väljutab masin 3 minutit vett. Sel ajal on toitenupp keelatud.</p>
4C2	<ul style="list-style-type: none">• Veenduge, et külmaveevoolik oleks külmaveekraaniga kindlalt ühendatud. <p>Kui see on ühendatud kuumaveekraaniga, võib pesu mõne tsükli puhul deformeeruda.</p>
5C	<p>Vesi ei voola ära.</p> <ul style="list-style-type: none">• Veenduge, et väljalaskevoolik poleks külmunud ega ummistunud.• Veenduge, et väljalaskevoolik oleks paigutatud õigesti vastavalt ühenduse tüübile.• Puhastage prahifiltrit, kuna see võib olla ummistunud.• Veenduge, et väljalaskevoolik oleks kogu pikkuses kuni äravoolusüsteemini sirge.• Kui teabekood ei kao, võtke ühendust klienditeeninduskeskusega.
DC	<p>Pesumasin töötab lahtise luugiga.</p> <ul style="list-style-type: none">• Veenduge, et luuk oleks korralikult suletud.• Veenduge, et pesu poleks jäänud luugi vahele.
DC1	<p>Põhiluugi lukustamine/avamine ei tööta korralikult.</p> <ul style="list-style-type: none">• Lülitage masin välja ja käivitage tsükkel uuesti.• Kui teabekood ei kao, võtke ühendust klienditeeninduskeskusega.
DC3	<p>Luugi Add Door lukustamine/avamine ei tööta korralikult.</p> <ul style="list-style-type: none">• Lülitage masin välja ja käivitage tsükkel uuesti.• Kui teabekood ei kao, võtke ühendust klienditeeninduskeskusega.

Tõrkeotsing

Probleem	Toiming
OC	<p>Vee ülevool.</p> <ul style="list-style-type: none"> Taaskäivitage pärast tsentrifuugimist. Kui teabekood jääb endiselt näidikule, võtke ühendust Samsungi kohaliku teeninduskeskusega.
LC, LC1	<p>Kontrollige väljalaskevoolikut.</p> <ul style="list-style-type: none"> Veenduge, et väljalaskevooliku ots oleks asetatud põrandale. Veenduge, et väljalaskevoolik poleks ummistunud. Kui teabekood ei kao, võtke ühendust klienditeeninduskeskusega. <p> MÄRKUS Kui kuvatakse sõnum „LC,LC1”, väljutab masin 3 minutit vett. Sel ajal on toitenupp keelatud.</p>
FC	<p>Kontrollige ventilaatori mootorit.</p> <ul style="list-style-type: none"> Lülitage masin sisse ja lülitage masin pärast 2-3 minutit sisse ning proovige seejärel uuesti.
UB	<p>Tsentrifuugimine ei toimi.</p> <ul style="list-style-type: none"> Veenduge, et pesu oleks ühtlaselt jaotatud. Veenduge, et pesumasin asetseks tasasel ja kindlal pinnal. Jaotage pesukogus ümber. Kui vaid üks riideese vajab pesemist, nt hommikumantel või teksapüksid, võib viimase tsentrifuugimise tulemus olla mitterahuldav ja näidikule ilmuda teade „UB”.
3C	<p>Kontrollige mootori tööd.</p> <ul style="list-style-type: none"> Proovige tsükkel taaskäivitada. Kui teabekood ei kao, võtke ühendust klienditeeninduskeskusega.
3CP	<p>Kontrollige pulsaatori mootori tööd.</p> <ul style="list-style-type: none"> Proovige tsükkel taaskäivitada. Kui teabekood ei kao, võtke ühendust klienditeeninduskeskusega.
UC	<p>Kontrollida tuleb elektroonilist juhtsüsteemi (Ülepinge tõrge).</p> <ul style="list-style-type: none"> Kontrollige PCB-d ja juhtmestikku. Kontrollige, kas toiteühendus on tehtud õigesti. Kui teabekood ei kao, võtke ühendust klienditeeninduskeskusega.
	<p>Tuvastati madalpinge.</p> <ul style="list-style-type: none"> Kontrollige, kas toitejuhe on ühendatud. Kui teabekood ei kao, võtke ühendust klienditeeninduskeskusega.

























Probleem	Toiming
HC	<p>Kõrge temperatuuri kontroll.</p> <ul style="list-style-type: none"> Kui teabekood ei kao, võtke ühendust klienditeeninduskeskusega.
1C	<p>Veetasemeandur ei tööta korralikult.</p> <ul style="list-style-type: none"> Proovige toide välja lülitada ja tsükkel taaskäivitada. Kontrollige veetaseme sensori juhtmestikku. Kui teabekood ei kao, võtke ühendust klienditeeninduskeskusega. <p> MÄRKUS Kui kuvatakse sõnum „1C”, väljutab masin 3 minutit vett. Sel ajal on toitenupp keelatud.</p>
8C	<p>MEMS-andur ei tööta korralikult.</p> <ul style="list-style-type: none"> Lülitage masin välja ja käivitage tsükkel uuesti. Kui teabekood ei kao, võtke ühendust klienditeeninduskeskusega.
AC	<p>Kontrollige suhtlust peamise ja alam-PBA vahel.</p> <ul style="list-style-type: none"> Proovige toide välja lülitada ja tsükkel taaskäivitada. Kui teabekood ei kao, võtke ühendust klienditeeninduskeskusega.
AC6	<p>Kontrollige suhtlust peamise ja inverteri PBA vahel.</p> <ul style="list-style-type: none"> Olenevalt olekust võib masin automaatselt normaalselt tööle hakata. Lülitage masin välja ja käivitage tsükkel uuesti. Kui teabekood ei kao, võtke ühendust klienditeeninduskeskusega.
DDC, ddC	<p>See teade ilmub, kui avate luugi Add Door ilma nuppu Peatamine vajutamata. Sellisel juhul toimige järgmiselt.</p> <ul style="list-style-type: none"> Vajutage ust Add Door, et see sulguks korralikult. Seejärel vajutage nuppu Käivitamine/Peatamine ja proovige uuesti. Kui vajutate Add Door kogemata, vajutage uuesti Add Door, et see korralikult sulgeda. Seejärel vajutage töö jätkamiseks nuppu Käivitamine/Peatamine.

Kui teabekood ilmub jätkuvalt näidikule, võtke ühendust Samsungi kohaliku teeninduskeskusega.

Tehnilised andmed

Riiete hooldussiltide tabel

Järgmised sümbolid annavad suuniseid riiete hoolduseks. Hooldussiltidel on neli sümbolit sellises järjestuses: pesemine, pleegitamine, kuivatamine ja triikimine (ning vajaduse korral kuivpuhastamine). Sümbolite kasutamine tagab, et nii kodu- kui ka välismaised rõivatootjad järgivad neid ühtmoodi. Järgige hooldussildi suuniseid, et tagada rõivaste pikem eluiga ja vähendada pesemisel tekkivaid probleeme.

	Vastupidav materjal		Mitte triikida
	Õrn materjal		Võib kuivpuhastada igasuguse lahusega
	Eset võib pesta temperatuuril 95 °C		Kuivpuhastus
	Eset võib pesta temperatuuril 60 °C		Kuivpuhastus ainult perkloriidi, kergkütuse, puhta alkoholi või R113- ga
	Eset võib pesta temperatuuril 40 °C		Kuivpuhastus ainult aviobensiini, puhta alkoholi või R113-ga
	Eset võib pesta temperatuuril 30 °C		Mitte kuivpuhastada
	Ainult käsitsipesu		Kuivatada tasapinnal
	Ainult kuivpuhastus		Võib kuivatada ripuvana
	Võib pleegitada külmas vees		Kuivatada riidepuul
	Mitte pleegitada		Trummelkuivatus, normaaltemperatuuril
	Võib triikida temperatuuril kuni 200 °C		Trummelkuivatus, madalamal temperatuuril
	Võib triikida temperatuuril kuni 150 °C		Mitte trummelkuivatada
	Võib triikida temperatuuril kuni 100 °C		

Keskkonnakaitse

- Seade on valmistatud ümbertöödeldavatest materjalidest. Kui otsustate seadmest vabaneda, uurige kohalikke jäätmekäitlusnõudeid. Lõigake ära toitejuhe, et seadet ei saaks enam vooluvõrku ühendada. Eemaldage luuk, et loomad ja väikesed lapsed ei saaks seadmesse kinni jääda.
- Ärge pange pesumasinasse rohkem pesuvahendit, kui selle tootja soovib.
- Kasutage plekieemaldajaid ja pleegitajaid enne pesutsükli käivitamist ainult siis, kui see on hädavajalik.
- Säätke vett ja elektrit, laadides iga kord masina täis (täpne kogus sõltub kasutatavast tsüklist).

Varuosade garantii

Garanteerime, et järgmised varuosad on professionaalsetele remonditöökodadele ja lõppkasutajatele saadaval vähemalt 10 aastat pärast mudeli viimase üksuse turule laskmist.

- Uksed, uksehinged ja -tihendid, muud tihendid, ukse lukustuskomplekt ja plastist välisseadmed, näiteks pesuainete jaoturid.
- Loetletud osad saate osta allpool esitatud veebisaidil.
 - <http://www.samsung.com/support>

Tehniliste andmete leht

„ * ” Tärnid tähistavad mudelit, mis võib varieeruda (0-9) või (A-Z).

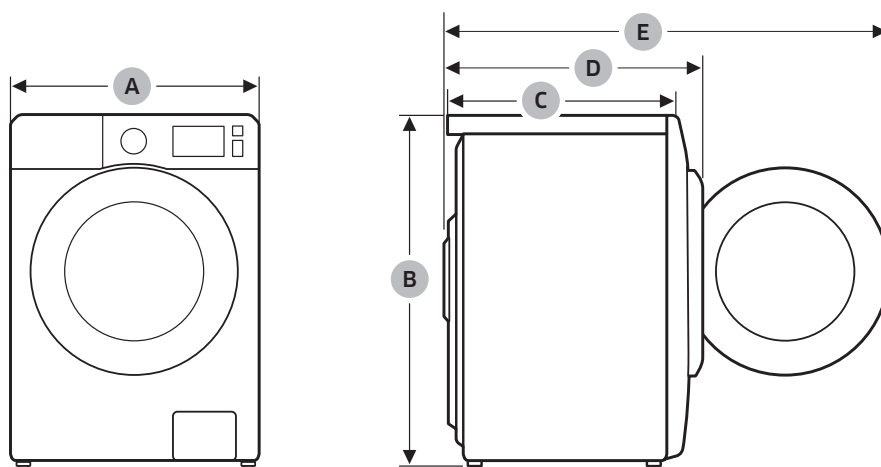

Tehnilised andmed

Tüüp		Eestlaetav pesumasin	
Mudeli nimi		WD8NK52****	
Mõõtmed	A (Laius)	600 mm	
	B (Kõrgus)	850 mm	
	C (Sügavus)	456 mm	
	D	555 mm	
	E	1000 mm	
Veesurve		50 kPa - 1000 kPa	
Netomass		72 kg	
Pesu- ja tsentrifuugimiskogus		8,0 kg	
Kuivati maht		5,0 kg	
Energiatarve	Pesemine ja kuumutamine	220 V	1900 W
		240 V	2300 W
	Kuivatamine	220 V	1600 W
		240 V	1600 W
Pöörlemiskiirus		1200 p/min	

MÄRKUS

Kvaliteedi parandamise eesmärgil võidakse toote disaini ja tehnilisi andmeid ette teatamata muuta.

Kombineeritud pesumasin-kuivati leht

Vastavalt kehtivatele energiamärgistuse määrustele.

„ * ” Tärnid tähistavad mudelit, mis võib varieeruda (0-9) või (A-Z).

Samsung		
Mudeli nimi	WD8NK52****	
Energiatõhususe klass		
A (kõige tõhusam) kuni G (kõige ebatõhusam)	B	
Energiatarve		
Pesemine, tsentrifuugimine ja kuivatamine	kWh	6,48
Ainult pesemine ja tsentrifuugimine	kWh	1,04
Pesemise jõudlusklass		
A (kõige tõhusam) kuni G (kõige ebatõhusam)	A	
Tsentrifuugimise jõudlusklass		
A (kõige tõhusam) kuni G (kõige ebatõhusam)	B	
Jääkniiskus	%	53
Maksimaalne tsentrifuugimiskiirus	p/min	1200
Mahutavus		
Pesemine	kg	8,0
Kuivatamine	kg	5,0
Veekulu		
Pesemine, tsentrifuugimine ja kuivatamine	ℓ	112
Ainult pesemine ja tsentrifuugimine	ℓ	48
Programmi täieliku tsükli kestus (puuvillane pesu 60 °C juures ja „puuvilla“ režiimis kuivatamine nominaalse täitekoguse juures)		
Pesemine, tsentrifuugimine ja kuivatamine	min	968
Ainult pesemine ja tsentrifuugimine	min	288
Programmid, mida sildil ja lehel olev teave hõlmab	Pesemine	Cotton (Puuvillane) 60 °C + Intensiivne
	Kuiv	COTTON DRY (PUUVILLASE KUIVATAMINE)
Neljaliikmelise leibkonna eeldatav aastane tarbimine, kui kasutatakse alati kuivatit (200 tsüklit)		
Energiatarve	kWh/a	1296
Veekulu	ℓ	22400

Tehnilised andmed

Neljaliikmelise leibkonna eeldatav aastane tarbimine, kui kuivatit kunagi ei kasutata (200 tsükli)		
Energiatarve	kWh/a	208
Veekulu	ℓ	9600
Müra, kasutades standardset 60 °C puuvillast pesuprogrammi ja kuiva puuvilla programmi.		
Pesemine	dB (A) re 1 pW	56
Tsentrifuug	dB (A) re 1 pW	75
Kuivatamine	dB (A) re 1 pW	62

Kuivatamise energiatarbimise andmed on mõõdetud vastavalt standardi EN50229 tingimustele.

Alates 1. märtsist 2021 on ainult vahemikuga A kuni G energiamärgised Ja QR kood kehtivad ainult EL-i riikides ja riikides, mis ei kuulu Euroopa Liitu ja mis on võtnud kasutusele EL-i ümberkujundatud energiamärgistuse määruse.

Näitlik teave (Vastavalt määrusele EL 2019/2023)

Mudel	Programm	Mahutavus (kg)	Programmi kestus (TT:MM)	Energiakulu (kWh/tsükkel)	Veekulu (l/tsükkel)	Maksimaalne temperatuur (°C)	Jääkniskuse sisaldus (%)	Tsentrifugimise kiirus (p/min)
WD8NK52****	Eco40-60	8	3:38	1.052	64	44	53.0	1200
		4	2:48	0.532	44	35	53.0	1200
		2	2:48	0.241	35	21	53.0	1200
	Cotton (Puu villane) 20°C	8	2:41	0.339	120.0	20	56.0	1200
	Cotton (Puu villane) 60°C	8	2:17	1.659	144.0	55	56.0	1200
	Cotton (Puu villane) 60 °C + Bubble Soak (Mulli dega leotamine)	8	2:47	2.192	144.0	60	56.0	1200
	Synthetics (Süntee tika) 40 °C	4	2:17	0.680	68.0	40	32.0	1200
	15' Quick Wash (15 minuti kiirpesu) Cold (KÜlm)	2	0:15	0.015	43.0	15	105.0	800
	Wash+Dry (Pesu+Kuivatus)	5	11:06	4.900	93.0	35	-	1200
		2.5	7:16	2.583	61.0	26	-	1200

Väärtused, mis on antud teistele programmidele peale Eco 40-60 programmi ning pesemise ja kuivatamise tsükli, on vaid näitlikud.

EPRELi teave

Juurdepääs mudeli EPRELi registreerimisele:

1. Minge saidile <https://eprel.ec.europa.eu>
2. Hankige mudeli identifikaator toote energiamärgise järgi ja tippige see otsingukasti
3. Kuvatakse mudeli energiamärgistuse teave

* Saate otse tutvuda tooteteabega aadressil <https://eprel.ec.europa.eu/>

qr/#####(registreerimisnumber)

Registreerimisnumbri leiate oma tootesildilt.

KAS TEIL ON KÜSIMUSI VÕI KOMMENTAARE?

RIIK	HELISTAGE	VÕI KÜLASTAGE MEID AADRESSIL
HUNGARY	0680SAMSUNG (0680-726-7864)	www.samsung.com/hu/support
CZECH	800 - SAMSUNG (800-726786)	www.samsung.com/cz/support
SLOVAKIA	0800 - SAMSUNG (0800-726 786)	www.samsung.com/sk/support
CROATIA	072 726 786	www.samsung.com/hr/support
BOSNIA	055 233 999	www.samsung.com/ba/support
North Macedonia	023 207 777	www.samsung.com/mk/support
MONTENEGRO	020 405 888	www.samsung.com/support
SLOVENIA	080 697 267 (brezplačna številka)	www.samsung.com/si/support
SERBIA	011 321 6899	www.samsung.com/rs/support
Kosovo	0800 10 10 1	www.samsung.com/support
ALBANIA	045 620 202	www.samsung.com/al/support
BULGARIA	*3000 Цена на един градски разговор 0800 111 31 Безплатен за всички оператори	www.samsung.com/bg/support
ROMANIA	*8000 (apel in retea) 08008-726-78-64 (08008-SAMSUNG) Apel GRATUIT Atenție: Dacă efectuați apelul din rețeaua Digi (RCS/RDS), vă rugăm să ne contactați formând numărul Telveverde fără ultimele două cifre, astfel: 0800872678.	www.samsung.com/ro/support
CYPRUS	8009 4000 only from landline, toll free	www.samsung.com/gr/support
GREECE	80111-SAMSUNG (80111 726 7864) only from land line (+30) 210 6897691 from mobile and land line	www.samsung.com/gr/support
LITHUANIA	8-800-77777	www.samsung.com/lt/support
LATVIA	8000-7267	www.samsung.com/lv/support
ESTONIA	800-7267	www.samsung.com/ee/support



DC68-04050J-02



Perilica za rublje

Upute za korištenje

WD8NK5****

SAMSUNG

Sadržaj

Sigurnosne informacije	3
Što trebate znati o sigurnosnim uputama	3
Važne sigurnosne oznake	3
Važne mjere opreza	4
Upute vezane uz oznaku OEEU	14
Ecodesign	14
Postavljanje	15
Što je uključeno	15
Zahtjevi za postavljanje	17
Postavljanje korak po korak	19
Prije pokretanja	27
Početna podešenja	27
Upute za rublje	27
Preporuka za deterdžent	30
Smjernice vezane uz ladicu za deterdžent	31
Radnje	34
Upravljačka ploča	34
Jednostavni koraci za pokretanje	35
Samo sušenje	36
Pregled programa pranja	37
Podešenja	41
Posebne značajke	42
Održavanje	44
DRUM CLEAN (ČIŠĆENJE BUBNJA)	44
Smart check 	45
Ispuštanje vode u nuždi	46
Čišćenje	47
Rad nakon smrzavanja	51
Njega u slučaju dužeg nekorištenja	51
Rješavanje problema	52
Kontrolne točke	52
Informacijske šifre	56
Specifikacije	60
Tablica održavanja tkanina	60
Zaštita okoliša	61
Jamstvo za rezervne dijelove	61
Specifikacijski list	61

Sigurnosne informacije

Čestitamo vam na kupnji nove perilice za rublje tvrtke Samsung. Ovaj priručnik sadržava važne informacije vezane uz instalaciju, korištenje i održavanje vašeg uređaja. Pročitajte priručnik kako biste u potpunosti iskoristili mnoge prednosti i značajke perilice za rublje.

Što trebate znati o sigurnosnim uputama

Pročitajte ovaj priručnik u potpunosti kako biste bili sigurni da znate kako na siguran i učinkovit način koristiti mnoge značajke i funkcije novog uređaja. Spremite priručnik na sigurno mjesto blizu uređaja za buduće potrebe. Koristite ovaj uređaj samo za namjene koje su opisane u korisničkom priručniku.

Upozorenja i Sigurnosne upute u ovom priručniku ne pokrivaju sve moguće uvijete i situacije koji se mogu dogoditi. Vaša je odgovornost da prilikom montiranja, održavanja i rukovanja perilicom slijedite zdrav razum i pridržavate se mjera opreza.

Budući da se upute o rukovanju u nastavku odnose na više modela, karakteristike vaše perilice za rublje mogu se neznatno razlikovati od onih opisanih u priručniku i možda se neki znakovi upozorenja ne primjenjuju. Ako imate pitanja ili nedoumica, obratite se najbližem servisnom centru ili potražite pomoć i informacije na internetskoj adresi www.samsung.com.

Važne sigurnosne oznake

Što znače slike i znakovi u ovom korisničkom priručniku:

UPOZORENJE

Rizici i neoprezno rukovanje mogu rezultirati s ozbiljnim ozljedama, smrću i/ili oštećenjem stvari.

OPREZ

Rizici i neoprezno rukovanje mogu rezultirati s ozljedama i/ili oštećenjem stvari.

NAPOMENA

Označava postojanje opasnosti od osobne ozljede ili materijalne štete.

Pročitajte upute



Sigurnosne informacije

Ovi znakovi upozorenja služe za sprječavanje vaših ozljeda i ozljeda drugih osoba. Molimo vas strogo ih se pridržavajte. Nakon što ste proučili ovaj priručnik, spremite ga na sigurno mjesto za buduće potrebe.

Pročitajte sve upute prije nego što počnete s korištenjem uređaja.

Kao i kod svih uređaja koji koriste električnu energiju i imaju pomične dijelove, postoji potencijalna opasnost. Kako biste sigurno rukovali ovim uređajem, upoznajte se s načinom na koji radi i budite oprezni pri korištenju.

Važne mjere opreza

UPOZORENJE

Kako biste smanjili rizik od požara, strujnog udara ili ozljeda tijekom korištenja perilice, slijedite osnovne mjere opreza navedene u nastavku:

1. Ovaj uređaj ne smiju koristiti osobe (uključujući djecu) smanjenih fizičkih, osjetilnih ili mentalnih sposobnosti niti osobe koje nemaju znanje i iskustvo, osim ako nisu pod nadzorom i upućeni u rukovanje perilicom od strane osobe odgovorne za njihovu sigurnost.
2. **Za upotrebu u Europi:** Ovaj uređaj mogu koristiti djeca s navršених 8 godina, osobe smanjenih fizičkih, osjetilnih ili mentalnih sposobnosti te osobe koje nemaju znanje i iskustvo ako su pod nadzorom ili upućeni u rukovanje uređajem na siguran način i shvaćaju s time povezane rizike. Djeca se ne smiju igrati s uređajem. Djeca ne smiju čistiti niti održavati uređaj bez nadzora.
3. Djecu treba nadzirati kako biste bili sigurni da se ne igraju s uređajem.
4. Ako je kabel za napajane oštećen, mora ga zamijeniti proizvođač, njegov servisni zastupnik ili osoba koja posjeduje slične kvalifikacije kako bi se izbjegla opasnost.



5. Potrebno je koristiti nove kompletne crijeva isporučene s uređajem, a stare kompletne crijeva ne bi trebalo ponovno koristiti.
6. Kod uređaja s ventilacijskim otvorima na podnožju pazite da tepih ne blokira otvore.
7. **Za upotrebu u Europi:** Djecu mlađu od 3 godine trebalo bi držati dalje od uređaja ako nisu pod stalnim nadzorom.
8. **OPREZ:** Kako biste izbjegli opasnost uzrokovanu nehotičnim resetiranjem termičkog isključenja, ovaj se uređaj ne smije napajati putem vanjskog uređaja za uključivanje/isključivanje kao što je tajmer, odnosno biti spojen na strujni krug koji elektroprivreda redovno uključuje i isključuje.
9. Sušilicu rublja ne bi trebalo koristiti ako su za čišćenje korištene industrijske kemikalije.
10. Filtar za dlačice potrebno je često čistiti, ako je primjenjivo.
11. Ne smije se dopustiti da se u sušilici rublja nakupe dlačice. (nije primjenjivo za uređaje koji imaju ispust izvan zgrade)
12. Potrebno je osigurati odgovarajuće prozračivanje kako bi se izbjeglo vraćanje plinova u prostoriju od uređaja koji sagorijevanju ostala goriva, uključujući otvorene plamenove.
13. Nemojte sušiti neoprane dijelove odjeće u sušilici rublja.
14. Odjeću uprljana tvarima kao što su jestivo ulje, aceton, alkohol, benzin, kerozin, sredstva za uklanjanje mrlja, terpentini, vosak i sredstvo za uklanjanje voska trebalo bi isprati u toploj vodi uz mnogo deterdženta prije sušenja u sušilici rublja.
15. Odjeću poput pjenaste gume (lateks pjena), kapa za tuširanje, vodootpornih tkanina, gumiranih artikala i tkanine za jastuke koja sadrži jastučice od pjenaste gume ne bi trebalo sušiti u sušilici rublja.
16. Omekšivače tkanine ili slične proizvode trebalo bi koristiti prema uputama na omekšivaču.



Sigurnosne informacije

- 17.** Završni dio ciklusa sušilice rublja ne uključuje grijanje (ciklus hlađenja) kako bi se osiguralo da će odjeća biti ostavljena na temperaturi koja neće uzrokovati njezino oštećenje.
- 18.** Uklonite sve predmete iz džepova, poput upaljača i šibica.
- 19. UPOZORENJE:** Nikada ne zaustavljajte sušilicu rublja prije kraja ciklusa sušenja osim ako se sva odjeća brzo ne ukloni i raširi kako bi se raspršila toplina.
- 20.** Ispusni zrak ne smije se ispusti u dimnjak koji se koristi za ispuštanje dimova iz uređaja za sagorijevanje plina ili drugih goriva.
- 21.** Uređaj nije dopušteno ugrađivati iza vrata koja se zaključavaju, kliznih vrata ili vrata sa šarkom s druge strane sušilice rublja, što bi ograničilo puno otvaranje vrata sušilice rublja.
- 22. UPOZORENJE:** Uređaj ne smije raditi s pomoću vanjske sklopke poput tajmera ili biti povezan na strujni krug koji se redovno uključuje ili isključuje.
- 23.** Ovaj je uređaj namijenjen samo za uporabu u domaćinstvu i nije namijenjen za:
 - kuhinjska područja za zaposlenike, urede i druga radna okruženja;
 - seoska domaćinstva;
 - klijente hotela, motela i drugih stambenih objekata;
 - objekata namijenjenih smještaju s doručkom;
 - područja zajedničke namjene u stambenim zgradama ili praonicama.



Važna upozorenja prilikom montaže

UPOZORENJE

Instalaciju ovog uređaja treba obaviti kvalificirani tehničar ili tvrtka za servis.

- Ukoliko se to ne uradi kako je gore navedeno može doći do strujnog udara, požara, eksplozije, problema s proizvodom ili ozljede.

Uređaj je težak, pažljivo ga podižite.

Uključite električni kabel u AC 220 - 240 V / 50 Hz zidnu utičnicu ili višu te koristite tu utičnicu samo za ovaj uređaj. Nikada ne koristite produžni kabel.

- Dijeljenje zidne utičnice s drugim uređajima korištenjem produžnog kabela ili produžavanjem električnog kabela može rezultirati strujnim udarom ili požarom.
- Budite sigurni kako napon, frekvencija i struja odgovaraju onima u specifikacijama proizvoda. Ukoliko se to ne uradi kako je gore navedeno može doći do strujnog udara ili požara. Greške uključite električni kabel u zidnu utičnicu čvrsto.

Redovito uklonite sve strane tvari kao što su prašina ili voda s električnog kabela i točki kontakta koristeći suhu tkaninu.

- Isključite električni kabel i očistite ga s suhom tkaninom.
- Ukoliko se to ne uradi kako je gore navedeno može doći do strujnog udara ili požara.
- Utikač ukopčajte u zidnu utičnicu tako da je kabel usmjeren prema podu. Ukoliko električni kabel uključite u utičnicu u suprotnom smjeru, električne žice u kabelu mogu se oštetiti što može izazvati strujni udar ili požar.

Ambalažu držite podalje od djece jer može biti opasna za djecu.

- Ako dijete stavi vrećicu preko glave, može se ugušiti. Kada je uređaj, utikač ili električni kabel oštećen, kontaktirajte najbliži servisni centar.

Ovaj uređaj mora biti pravilno uzemljen.

Nemojte uzemljiti uređaj kraj ventila za plin, plastične cijevi za vodu ili telefonske linije.

- To može rezultirati strujnim udarom, požarom, eksplozijom ili problemima s proizvodom.
- Ne uključujte kabel za napajanje u utičnicu koja nije ispravno uzemljena te provjerite je li sve u skladu s lokalnim i državnim propisima.

Nemojte montirati uređaj blizu peći i zapaljivih materijala.

Nemojte montirati uređaj na vlažnim, masnim ili prašnjavim mjestima niti na mjestima izloženima izravnom sunčevom svjetlu ili vodi (kiši).

Nemojte montirati uređaj na mjestima s niskom temperaturom.

- Cijevi mogu puknuti uslijed smrzavanja.



Sigurnosne informacije

Ne instalirajte ovaj uređaj na mjestu gdje može doći do curenja plina.

- To može rezultirati strujnim udarom ili požarom.

Nemojte koristiti električni transformator.

- To može rezultirati strujnim udarom ili požarom.

Ne koristite oštećen utikač, oštećeni električni kabel ili olabavljenu zidnu utičnicu.

- To može rezultirati strujnim udarom ili požarom.

Ne vucite niti ne savijajte previše električni kabel.

Ne savijajte ili stežite električni kabel.

Ne vješajte električni kabel preko metalnog objekta, ne stavljajte teške stvari na električni kabel, ne provlačite električni kabel između objekata te ne gurajte električni kabel u prostor iza uređaja.

- To može rezultirati strujnim udarom ili požarom.

Ne potežite električni kabel kada isključujete električni utikač.

- Isključite utikač tako da ga pridržavate.
- Ukoliko se to ne uradi kako je gore navedeno može doći do strujnog udara ili požara.

Ovaj uređaj treba postaviti u blizini priključka za struju, slavine za dovod vode i cijevi za odvod vode.

nakon popravka koji je obavio neovlašteni pružatelj usluga, sam korisnik ili nakon drugog nestručnog popravka proizvoda, Samsung nije odgovoran za bilo kakvo oštećenje proizvoda, bilo kakvu ozljedu ili bilo kakav drugi sigurnosni problem uzrokovan pokušajima popravka proizvoda koji nije potpuno u skladu s ovim uputama za popravak i održavanje. Svako oštećenje proizvoda uzrokovano pokušajima da proizvod popravi bilo koja druga osoba osim pružatelja usluga kojeg je certificirao Samsung, neće biti obuhvaćeno jamstvom.

Mjere opreza prilikom montaže

OPREZ

Ovaj se uređaj mora postaviti tako da se omogući jednostavan pristup utikaču.

- Ukoliko se to ne uradi kako je gore navedeno može doći nedovoljne opskrbljenosti električnom energijom.

Postavite uređaj na čvrstu i ravnu podlogu koja može podnijeti njegovu težinu.

- U suprotnom bi moglo doći do neuobičajenih vibracija, pokreta, buke ili problema s proizvodom.



Važna upozorenja za upotrebu

UPOZORENJE

Ako se uređaj poplavi, odmah prekinite dovod vode i isključite napajanje te se obratite najbližem servisnom centru.

- Ne dirajte električni utikač mokrim rukama.
- U suprotnom može doći do strujnog udara.

Ako uređaj proizvodi čune zvukove, ako miriše po paljevini ili se dimi, isključite odmah električni utikač te kontaktirajte vaš najbliži servisni centar.

- Ukoliko se to ne uradi kako je gore navedeno može doći do strujnog udara ili požara.

U slučaju curenja plina (kao što je plin propan, ukapljeni plin, itd.) prozračite odmah i ne dirajte električni utikač. Ne dirajte uređaj ili električni kabel.

- Ne koristite ventilator pri prozračivanju.
- Iskra može uzrokovati eksploziju ili požar.

Ne dopuštajte djeci da se igraju u perilici za rublje ili na njoj. Osim toga, prilikom odlaganja uređaja skinite ručicu za vrata perilice.

- Ako se zaglave u perilici, djeca se mogu ugušiti.

Provjerite jeste li uklonili ambalažu (spužve, stiropor) pričvršćenu na donji dio perilice za rublje prije njezinog korištenja.

Ne perite predmete zaprljane benzinom, kerozinom, benzenom, razrjeđivačem, alkoholom ili drugim zapaljivim ili eksplozivnim tvarima.

- To može rezultirati strujnim udarom, požarom ili eksplozijom.

Nemojte silom otvarati vrata perilice za vrijeme njezinog rada (pranja na visokim temperaturama / sušenja / centrifugiranja).

- Voda koja istječe iz perilice može uzrokovati opekline ili učiniti pod skliskim. To može uzrokovati ozljede. To može rezultirati ozljedom.
- Otvaranje vrata na silu može oštetiti proizvod ili rezultirati ozljedom.

Ne gurajte ruku ispod perilice tijekom njezinog rada.

- To može rezultirati ozljedom.

Ne dirajte električni utikač mokrim rukama.

- To može rezultirati strujnim udarom.

Ne isključujte uređaj tako da izvlačite električni utikač iz utičnice dok je postupak u tijeku.

- Ponovo uključivanje električnog utikača može izazvati iskru i izazvati strujni udar ili požar.

Ne dopuštajte djeci da ulaze u uređaj ili da se na njega penju.



Sigurnosne informacije

- To može uzrokovati strujni udar, opekline ili ozljede.

Ne gurajte ruke ili metalne predmete ispod perilice tijekom njezinog rada.

- To može rezultirati ozljedom.

Ne isključujte uređaj iz struje povlačenjem kabela za napajanje. Uvijek čvrsto primite utikač i izvucite ga iz utičnice.

- Oštećenje kabela napajanja može uzrokovati kratki spoj, požar i/ili strujni udar.

Ne pokušavajte sami popraviti, rastaviti ili unaprijediti uređaj.

- Ne koristite nikakve osigurače (bakrene, čelične žice itd.) osim standardnih.
- Ako je potreban popravak ili ponovna montaža uređaja, obratite se najbližem servisnom centru.
- Ukoliko se to ne uradi kako je gore navedeno može doći do strujnog udara, požara, problema s proizvodom ili ozljede.

Kad se olabavi cijev za dotok vode od ventila i kad poplavi uređaj, isključite električni utikač.

- Ukoliko se to ne uradi kako je gore navedeno može doći do strujnog udara ili požara.

Isključite električni utikač kada uređaj ne koristite duže vrijeme ili tijekom grmljavine/ oluje.

- Ukoliko se to ne uradi kako je gore navedeno može doći do strujnog udara ili požara.

Ako u uređaj dospije bilo kakva strana tvar, isključite kabel za napajanje i obratite se najbližoj službi za korisnike tvrtke Samsung.

- To može rezultirati strujnim udarom ili požarom.

Ne dopuštajte da se djeca (ili kućni ljubimci) igraju u perilici za rublje ili na njoj. Vrata perilice za rublje ne otvaraju se lako iznutra i djeca bi se mogla teško ozlijediti ako zaglave u njoj.

Mjere opreza prilikom upotrebe

OPREZ

Ako se perilica zaprlja stranim tvarima kao što su deterdžent, prašina, ostaci hrane itd., iskopčajte utikač i očistite perilicu pomoću suhe, meke krpe.

- U suprotnom može doći do promjena boje, iskrivljenja, oštećenja ili hrđanja.

Prednje staklo može se slomiti jakim udarcem. Pažljivo koristite perilicu.

- Ako je staklo razbijeno, može doći do ozljeda.

Ukoliko ne radi dotok vode ili kad se ponovo spoji cijev za dotok vode, polako otvorite ventil.



Polako otvorite ventil nakon dugog vremena ne korištenja.

- Tlak zraka u cijevi za dovod vode ili slavini može uzrokovati oštećenje dijela proizvoda ili istjecanje vode.

Ako se za vrijeme rada pojavi pogreška s odvodom, provjerite postoji li problem s odvodom.

- Ako se koristi perilica koja je poplavljena zbog problema s odvodom, može doći do strujnog udara ili požara.

Stavite rublje u perilicu tako da vrata ne zahvate rublje.

- Ako vrata zahvate rublje, može doći do oštećenja rublja ili perilice, odnosno istjecanja vode.

Zatvorite dovod vode za perilicu kada se perilica ne koristi.

Provjerite jesu li vijci na spoju cijevi za dovod vode ispravno zategnuti.

- Ukoliko se ne uradi kako je gore navedeno može doći oštećenja ili ozljede.

Pazite da se gumena brtva i staklo prednjih vrata ne zaprljaju stranim tvarima (npr. otpadom, nitima, vlasima kose itd.).

- Ako strana tvar zapne u vratima, vrata se neće moći u potpunosti zatvoriti, što može dovesti do istjecanja vode.

Prije korištenja proizvoda otvorite slavinu za vodu i provjerite je li spoj cijevi za dovod vode čvrsto zategnut i istječe li voda.

- Ako su vijci na spoju cijevi za dovod vode labavi, može doći do istjecanja vode.

Proizvod koji ste kupili dizajniran je samo za korištenje u kućanstvu.

Upotreba proizvoda u poslovne svrhe kvalificira se kao zlouporaba proizvoda. U takvom slučaju prestaje pokrivenost proizvoda standardnim jamstvom koje daje tvrtka Samsung te tvrtka Samsung neće snositi nikakvu odgovornost za kvarove ili oštećenja nastala uslijed takve zloupotrebe.

Nemojte stajati na uređaju i ne stavljajte predmete (kao što su rublje, upaljene svijeće, upaljene cigarete, posude, kemikalije, metalni predmeti itd.) na uređaj.

- Ukoliko se ne uradi kako je gore navedeno može doći do strujnog udara, požara, problema s proizvodom ili ozljede.

Ne prskajte hlapljive tekućine kao što su insekticidi po površini uređaja.

- Osim što su štetne za ljude, mogu uzrokovati strujni udar, požar ili probleme s proizvodom.

Ne stavljajte predmete koji stvaraju elektromagnetska polja blizu perilice.

- To može izazvati ozljedu zbog nepravilnog rada.

Voda koja se ispušta iz perilice za vrijeme pranja na visokim temperaturama ili sušenja je vruća. Ne dodirujte tu vodu.

- To može rezultirati opeklinama ili ozljedom.



Sigurnosne informacije

Nemojte prati, centrifugirati niti sušiti voodootporne sjedalice, prostirke ili odjeću (*), osim ako vaš uređaj ima poseban ciklus za pranje takvih predmeta.

(*): Vunena posteljina, kabanice, ribarska odijela, skijaške hlače, vreće za spavanje, navlake za pelene, trenirke i prekrivači za bicikle, motocikle, automobile itd.

- Nemojte prati debele ili tvrde prostirke, čak niti ako se na etiketi o njihovom održavanju nalazi oznaka perilice. To može uzrokovati ozljede ili oštećenje perilice, zidova, poda ili odjeće zbog neuobičajenih vibracija.
- Nemojte prati prostirke niti otirače s gumenom podlogom. Gumena bi se podloga mogla odvojiti i zaglaviti se u unutrašnjosti bubnja, a to bi moglo prouzročiti kvar, npr. kvar na odvodu.

Ne uključujte perilicu ako je iz nje izvađena ladica za deterdžent.

- To može uzrokovati strujni udar ili ozljede zbog istjecanja vode.

Ne dodirujte unutrašnjost bubnja tijekom ili neposredno nakon sušenja jer je vruća.

- To može rezultirati opeklinama.

Staklo vrata postaje vruće tijekom pranja i sušenja. Stoga nemojte dodirivati staklo vrata.

Također, nemojte dopustiti djeci da se igraju u blizini perilice ili da dodiruju staklo vrata.

- To može rezultirati opeklinama.

Ne gurajte ruku u ladicu za deterdžent.

- To može izazvati ozljedu, jer vaš ruku može zahvatiti uređaj za ubrizgavanje praška.
- Vodilica za tekući deterdžent (samo kod odgovarajućih modela) nije namijenjena za deterdžent u prahu. Uklonite vodilicu ako koristite deterdžent u prahu.

U perilicu nemojte stavljati druge predmete (npr. cipele, ostatke hrane, životinje) osim rublja.

- To može uzrokovati oštećenje perilice ili ozljede, pa čak i smrt kada je riječ o kućnim ljubimcima zbog neuobičajenih vibracija.

Ne pritiskajte gumbе koristeći oštre predmete kao što su čavli, noževi, nokti, itd.

- To može rezultirati strujnim udarom ili požarom.

Ne perite rublje onečišćeno uljima, kremama ili losionima koje ste kupili u drogerijama ili salonima za masažu.

- To može prouzročiti iskrivljenje gumene brtve i istjecanje vode.

U bubnju nemojte na dulje vremensko razdoblje ostavljati metalne predmete kao što su sigurnosne igle, ukosnice ili sredstvo za izbjeljivanje.

- To može uzrokovati hrđanje bubnja.
- Ako se na površini bubnja pojavi hrđa, na površinu nanesite (neutralno) sredstvo za čišćenje i očistite je spužvom. Nikada nemojte koristiti metalnu četku. Nikad ne koristite metalnu četku.

Nemojte koristiti prašak za kemijsko čišćenje izravno i nikad ne perite, ispirite ili centrifugirajte rublje onečišćeno praškom za kemijsko čišćenje.



- To može uzrokovati spontano izgaranje i zapaljenje zbog topline koja nastaje prilikom oksidacije ulja.

Ne koristite vodu iz uređaja za hlađenje/zagrijavanje vode.

- To može uzrokovati probleme s perilicom.

U perilici nemojte koristiti prirodne sapune za pranje ruku.

- Ako se stvrdnu i nakupe u perilici, može doći do problema s proizvodom, promjena boje, nastanka hrđe i neugodnih mirisa.

Čarape i grudnjake stavite u mrežicu za pranje i perite ih s ostalim rubljem.

Ne perite velike komade rublja, kao što je posteljina, u vrećici za pranje.

- Ukoliko se ne uradi kako je gore navedeno može doći do ozljede zbog jakih vibracija.

Ne koristite prašak koji se zgušnjava.

- Ako se nakupe unutar perilice, može doći do istjecanja vode.

Provjerite jesu li svi džepovi na odjeći prazni.

- Čvrsti, oštri predmeti, kao što su kovanice, sigurnosne igle, čavli, vijci ili kamenje mogu značajno oštetiti uređaj.

Ne perite odjeću s velikim kopčama, gumbima ili drugim metalnim predmetima od teškog metala.

Rublje razvrstajte po bojama pritom pazeći na njihovu postojanost i odaberite preporučeni ciklus, temperaturu vode i dodatne funkcije.

- To može prouzročiti promjene boje ili oštećenje tkanine.

Pripazite da prilikom zatvaranja vrata perilice ne priklješтите dječje prste.

- U suprotnom može doći do ozljede.

Da bi se spriječio nastanak mirisa i plijesni, nakon dovršetka ciklusa pranja ostavite vrata otvorena kako bi se bubanj mogao osušiti.

Da bi se spriječilo nakupljanje kamenca, nakon ciklusa pranja ostavite ladicu za deterdžent otvorenom i osušite je.

Važna upozorenja za čišćenje

UPOZORENJE

Ne čistite uređaj prskajući vodu direktno u njega.

Nemojte koristiti snažna sredstva za čišćenje koja sadrže kiselinu.

Ne koristite benzen, razrjeđivač ili alkohol za čišćenje uređaja.

- To može uzrokovati promjene boje, iskrivljenja, oštećenja, strujni udar ili požar.

Prije čišćenja ili održavanja, isključite uređaj iz zidne utičnice.

- Ukoliko se to ne uradi kako je gore navedeno može doći do strujnog udara ili požara.



Sigurnosne informacije

Upute vezane uz oznaku OEEU



Ispravno odlaganje ovog proizvoda (Otpad električnih i elektronskih uređaja)

(Primjenjivo Primjenjuje se u zemljama s posebnim sustavima za prikupljanje otpada)

Ova oznaka na proizvodu, dodatnoj opremi ili u literaturi ukazuje na to da se proizvod i njegova elektronička oprema (npr., punjač, slušalice, USB kabel) ne bi trebali odlagati s ostalim kućanskim otpadom na kraju radnog vijeka. Da biste spriječili moguću štetu za okoliš ili ljudsko zdravlje nekontroliranim odlaganjem otpada, odvojite ovaj predmet od ostalih vrsta otpada i odgovorno reciklirajte kako biste promicali održivu ponovnu upotrebu materijalnih resursa.

Korisnici u kućanstvima trebali bi kontaktirati prodavača kod kojega su kupili proizvod ili ured lokalne vlasti za pojedinosti o tome gdje i kako se ovaj predmet može odnijeti kako bi recikliranje bilo sigurno za okoliš.

Korisnici u tvrtkama trebaju kontaktirati dobavljača i provjeriti uvjete i odredbe kupovnog ugovora. Ovaj proizvod i njegova elektronička oprema ne smije se miješati s drugim komercijalnim otpadom.

Dodatne informacije o obvezama tvrtke Samsung u pogledu zaštite okoliša i regulatornih obveza specifičnih za proizvod, kao što su propisi REACH, WEEE ili propisi za baterije, posjetite našu stranicu o održivosti na adresi www.samsung.com

Ecodesign

Za detaljne upute o montaži i čišćenju perilice za rublje te za informacije o ekološkom dizajnu (u skladu s Uredbom (EU) 2019/2023) posjetite web-mjesto društva Samsung (<http://www.samsung.com>), idite na Podrška > početna stranica Podrška, a zatim unesite naziv modela.



Postavljanje

Pažljivo slijedite ove upute kako biste osigurali pravilno postavljanje perilice za rublje i spriječili nezgode tijekom pranja rublja.

Što je uključeno

Pobrinite se da su svi dijelovi uključeni u paket proizvoda. Ako imate problem s perilicom rublja ili dijelovima, kontaktirajte lokalni Samsungov korisnički centar ili trgovca na malo.

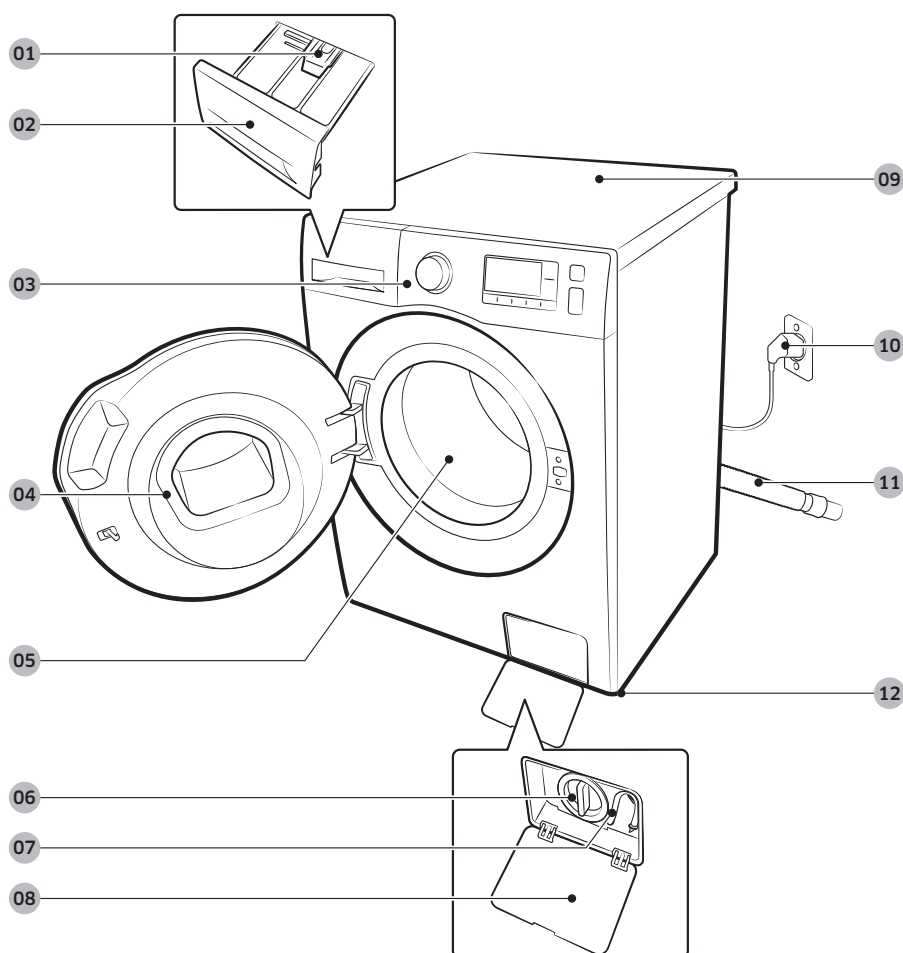

01 Ručica za otpuštanje

02 Ladica za deterdžent

03 Upravljačka ploča

04 Vrata

05 Bubanj

06 Filter za krupnije čestice

07 Cijev za hitno pražnjenje

08 Poklopac filtera

09 Radni poklopac

10 Utikač napajanja

11 Crijevo za odvod

12 Podesive nožice



Postavljanje



Ključ



Poklopci otvora za vijke

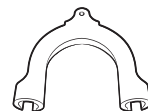

Vodilica crijeva

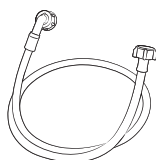

Crijevo za dovod hladne vode

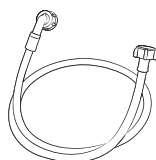

Crijevo za dovod vruće vode

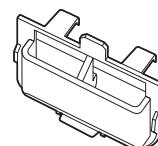

Spremnik za tekući deterdžent

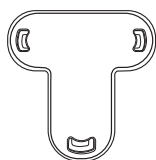

Pričvršivač poklopca



Protuklizni jastučići

NAPOMENA

- Poklopci otvora za vijke: Broj poklopaca otvora za vijke ovisi o modelu (3 - 6 poklopaca).
- Crijevo za dovod vruće vode: Samo za primjenjive modele.
- Spremnik za tekući deterdžent: Samo za primjenjive modele.



Zahtjevi za postavljanje

Napajanje strujom i uzemljenje

- Potreban je osigurač ili prekidač od AC 220-240 V / 50 Hz
- Koristite zaseban strujni krug samo za perilicu za rublje

Kako bi se osiguralo odgovarajuće uzemljenje, uz perilicu za rublje dolazi kabel za struju s utikačem s tri ulaza namijenjen korištenju u odgovarajuće ugrađenoj i uzemljenoj utičnici.

Provjerite s kvalificiranim električarom ili serviserom ako niste sigurni vezano uz uzemljenje.

Ne vršite izmjene na utikaču isporučenom uz perilicu. Ako utičnica ne odgovara utikaču, pozovite kvalificiranog električara da ugradi odgovarajuću utičnicu.

UPOZORENJE

- NEMOJTE koristiti produžni kabel.
- Koristite samo onaj kabel za struju koji je isporučen uz perilicu.
- NEMOJTE spajati žicu za uzemljenje na plastične vodovodne vodove, plinske vodove ili cijevi za toplu vodu.
- Neispravno spojeni vodiči za uzemljenje opreme mogu uzrokovati strujni udar.

Dovod vode

Odgovarajući tlak vode za navedenu perilicu rublja iznosi između 50 kPa i 1000 kPa. Tlak vode niži od 50 kPa može uzrokovati nemogućnost potpunog zatvaranja ventila za vodu. Također, može uzrokovati duže punjenje perilice, zbog čega će se perilica isključiti. Priklučci za vodu moraju biti unutar 120 cm od stražnje strane perilice za rublje kako bi isporučena crijeva za dovod vode dosegla do perilice.

Kako bi smanjili rizik od curenja:

- Osigurajte laku dostupnost slavina za vodu.
- Zatvorite slavine kada se perilica ne koristi.
- Redovito provjeravajte propuštanje li priključci crijeva za odvod vode.

OPREZ

Prije prvog korištenja perilice provjerite sve spojeve na ventilu za vodu i propuštanje na priključcima.

Odvod

Tvrtka Samsung preporučuje visinu crijevnog nastavka od 60~90 cm. Crijevo za odvod treba provesti kroz obujmicu crijeva za odvod do crijevnog nastavka, a crijevni nastavak mora u potpunosti pokriti crijevo za odvod.



Postavljanje

Podovi

Radi postizanja najboljeg učinka perilicu za rublje treba postaviti na čvrstu podlogu. Drvene podove možda će trebati pojačati kako bi se vibracije i/ili neujednačenost utovarenog rublja sveli na najmanju moguću mjeru. Tepisi i meke keramičke površine doprinose vibracijama i mogu uzrokovati lagano pokretanje perilice za rublje tijekom ciklusa.

OPREZ

Nikada ne postavljajte perilicu na platformu niti slabo podržanu konstrukciju.

Temperatura vode

Nemojte postavljati perilicu za rublje u prostorima u kojima bi moglo doći do smrzavanja vode budući da se u ventilima za vodu, crpkama i/ili crijevima perilice za rublje uvijek zadržava određena količina vode. Zamrznuta voda zaostala u spojnim dijelovima može uzrokovati oštećenje remena, crpke te drugih dijelova perilice za rublje.

Postavljanje u malim prostorima ili ormarićima

Najmanji potreban slobodni prostor za postojan rad:

Sa strane	25 mm	Straga	50 mm
Gore	25 mm	Sprijeda	550 mm

Ako se usporedo montiraju perilica i sušilica, prednji dio malog prostora ili ormarića mora imati barem 550 mm slobodnog otvora za zrak. Sama perilica za rublje ne zahtijeva određeni otvor za zrak.



Postavljanje korak po korak

1. KORAK - Odabir lokacije

Zahtjevi vezani uz lokaciju:

- čvrsta, ravna površina bez tepiha ili podne obloge koja bi mogla zapriječiti prozračivanje
- položaj dalje od direktnog sunčevog svjetla
- odgovarajući prostor za ventilaciju i ožičenje
- sobna temperatura uvijek mora biti viša od točke smrzavanja (0 °C)
- dalje od izvora topline

2. KORAK - Uklanjanje vijaka za transport

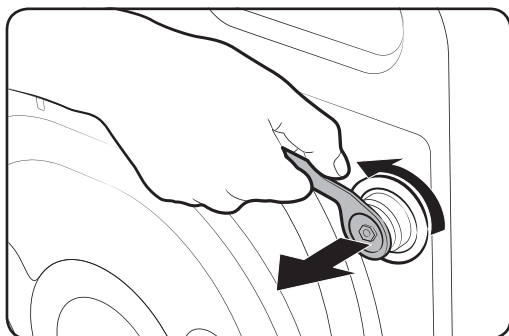

Otvorite paket proizvoda i uklonite sve vijke za transport.

1. Otpustite sve vijke za transport sa stražnje strane uređaja pomoću isporučenog ključa.

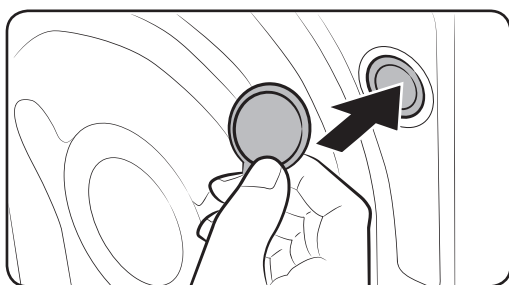

2. Prekrijte otvore isporučenim plastičnim poklopcima. Sačuvajte vijke za transport za buduću uporabu.

! UPOZORENJE

Ambalaža može biti opasna za djecu. Odložite svu ambalažu (plastične vrećice, polistiren itd.) izvan dohvata djece.



Postavljanje

3. KORAK - Postavljanje protukliznih jastučića

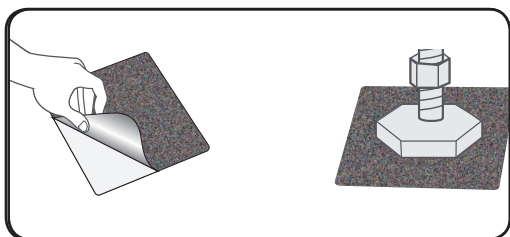

1. Potpuno očistite dno podesivih nogica i obrišite bilo kakvu prašinu i ulje.
2. Označite mjesto podesivih prednjih nogica perilice rublja na kojima bi trebalo postaviti prituklizne jastučiće.
3. Pričvrstite protuklizni jastučić tako da nagnete ili pomaknete perilicu rublja. Kada pričvrstite jastučić, uklonite plastični film s njega i pričvrstite ljepljivu stranu jastučića na pod kako bi gruba strana bila prema gore. Ne biste trebali pričvrstiti ljepljivu stranu jastučića na podesivu nogicu.
4. Nakon ugradnje perilice rublja i protukliznog jastučića, provjerite jesu li podesive nogice ponovno ravne.

4. KORAK - Ugađanje nožica za izravnavanje

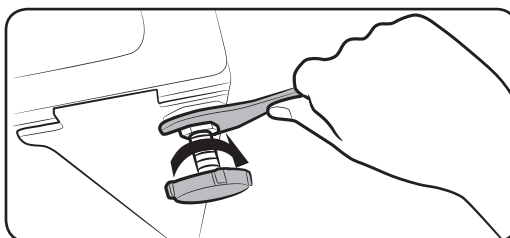
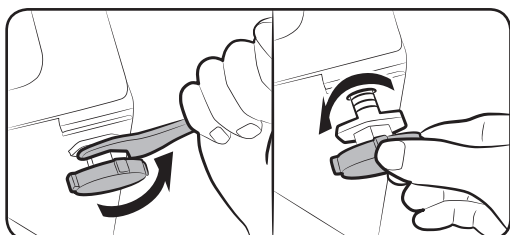

1. Lagano pomaknite perilicu u njezin položaj. Prekomjerna sila može oštetiti nožice za izravnavanje.
2. Izravnajte perilicu za rublje tako da rukom okrećete nožice za izravnavanje.
3. Kada izravnate perilicu, zategnite matice pomoću isporučenog ključa.



5. KORAK - Priklučivanje crijeva za vodu

Isporučeno crijevo za vodu može se razlikovati ovisno o modelu. Slijedite upute ovisno o isporučenom crijevu za vodu.

Spajanje na slavinu s navojima

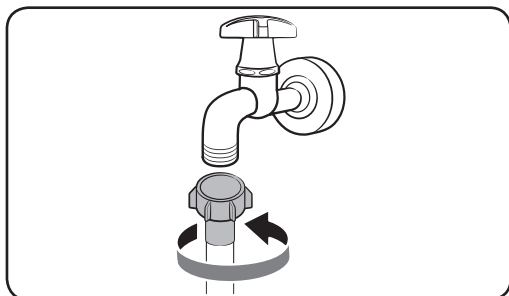

1. Spojite crijevo za vodu na slavinu, a zatim okrenite priključak u smjeru kazaljke na satu kako je prikazano.

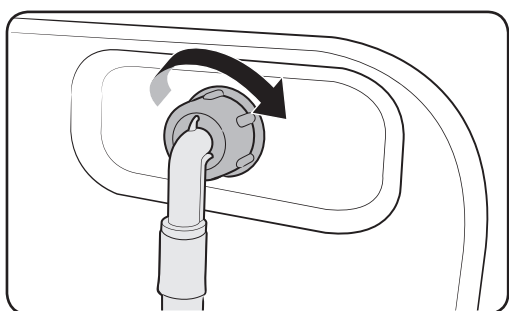

2. Spojite drugi kraj crijeva za dovod vode na ulazni ventil sa stražnje strane perilice za rublje. Okrenite crijevo u smjeru kazaljke na satu kako biste ga učvrstili.

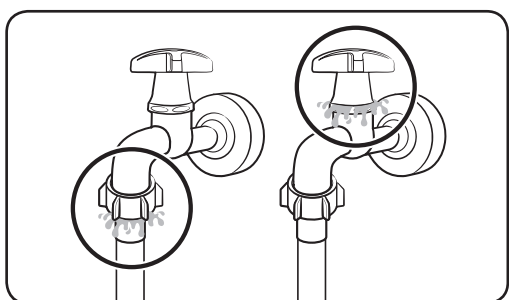

3. Otvorite slavinu za vodu i provjerite curi li gdje voda na mjestu spoja. Ako voda curi, ponovite prethodne korake.

UPOZORENJE

U slučaju istjecanja vode, zaustavite perilicu za rublje i odspojite je iz dovoda napajanja. Nakon toga, obratite se lokalnom Samsungovom servisu u slučaju da voda istječe iz crijeva ili se obratite lokalnom vodoinstalateru u slučaju istjecanja vode iz slavine. U protivnom, moglo bi doći do strujnog udara.



Postavljanje

OPREZ

Ne rastežite na silu crijevo za dovod vode. Ako je crijevo prekratko, zamijenite ga dužim crijevom visokog tlaka.

Spajanje na slavinu bez navoja

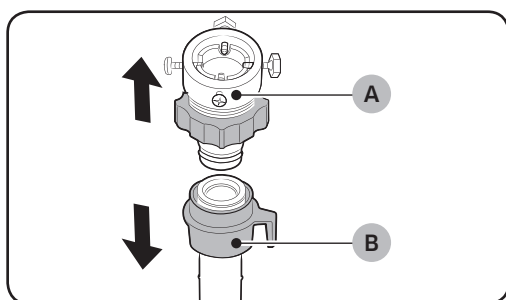

1. Uklonite adapter (A) sa crijeva za dovod vode (B).

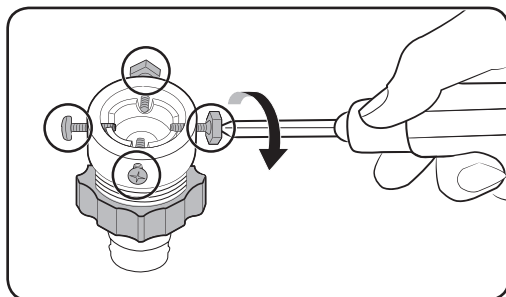

2. Koristite Philipsov odvijač kako biste otpustili četiri vijka na adapteru.

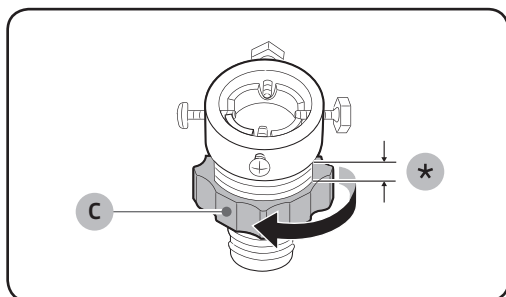

3. Držite adapter i okrenite dio (C) u smjeru strelice kako biste ga otpustili za 5 mm (*).



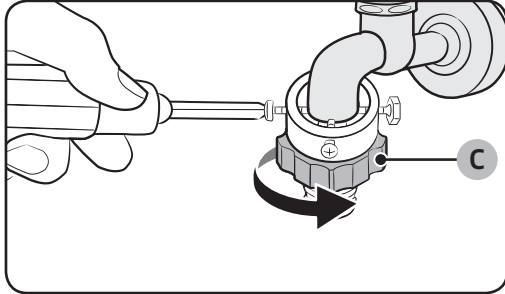

4. Postavite adapter na slavinu, a zatim zategnite vijke podižući adapter.
5. Okrenite dio (C) u smjeru strelice kako biste ga učvrstili.

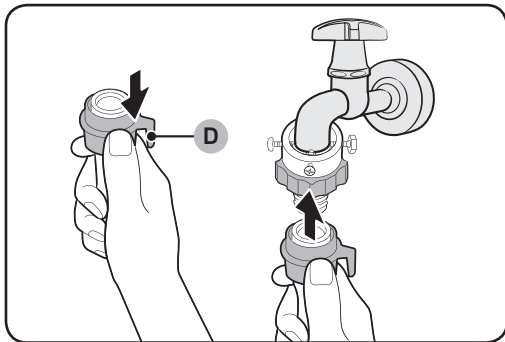

6. Povlačeći prema dolje dio (D) na crijevu za vodu, spojite crijevo na adapter. Potom oslobodite dio (D). Crijevo se spaja na adapter uz škljocaj.

7. Za dovršetak spajanja crijeva, vidjeti 2 i 3 u odjeljku "Spajanje na slavinu s navojima".

NAPOMENA

- Nakon spajanja crijeva za dovod vode na adapter provjerite je li pravilno spojen povlačenjem crijeva za dovod vode prema dolje.
- Koristite uobičajenu vrstu slavine za dovod vode. U slučaju da je slavina četvrtasta ili prevelika, skinite prsten prije umetanja slavine u adapter.



Postavljanje

Kod modela s dodatnim ulazom za toplu vodu:

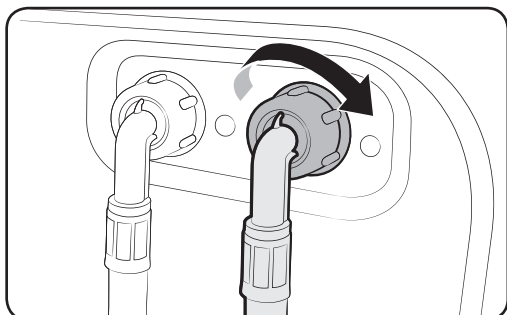

1. Spojite crveni kraj crijeva za dovod tople vode na ulaz za toplu vodu sa stražnje strane perilice.
2. Spojite drugi kraj crijeva za dovod tople vode na slavinu za toplu vodu.

Cijev za dovod vode (odnosi se samo na određene modele)

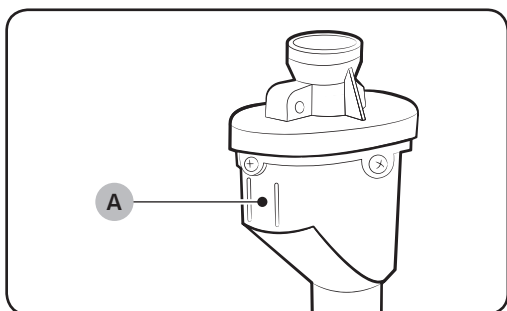

Cijev za dovod vode upozorava korisnike na opasnost od istjecanja vode. Crijevo ima senzor protoka vode te postaje crveno na središnjem dijelu indikatora (A) u slučaju curenja.

NAPOMENA

Kraj crijeva aqua stop mora biti spojen u slavinu, a ne u perilicu.



6. KORAK - Postavljanje crijeva za odvod

Crijevo za odvod moguće je postaviti na tri načina:

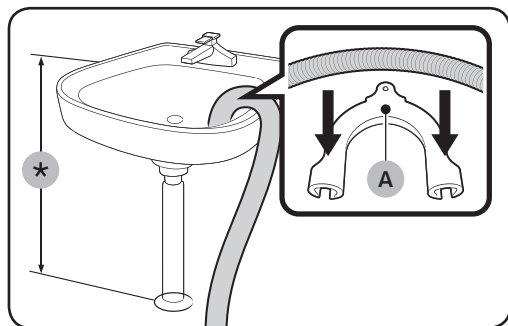

Preko ruba umivaonika

Crijevo za odvod mora se postaviti na visinu između 60 cm i 90 cm (*) od poda. Kako bi kraj crijeva za odvod bio savijen, koristite priloženu **plastičnu vodilicu za crijevo (A)**. Kukom pričvrstite vodilicu na zid kako biste osigurali stabilan odvod.

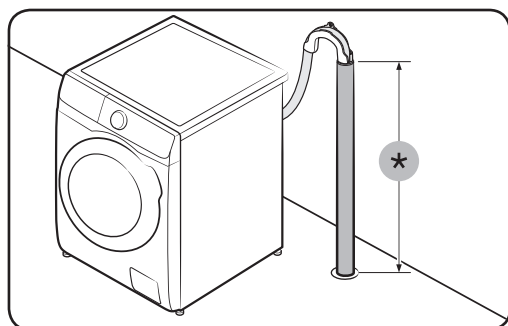

U odvodnu cijev

Odvodna cijev mora biti visoka između 60 cm i 90 cm (*). Preporučeno je korištenje okomite cijevi od 65 cm.

- Kako biste osigurali da crijevo ostane u svojem položaju, upotrijebite isporučenu vodilicu za crijevo (vidjeti sliku).
- Da bi se spriječilo istjecanje vode tijekom odvodnje, pobrinite se da odvodno crijevo umetnete 15 cm u slavinu za odvod.
- Da bi se spriječilo pomicanje odvodnog crijeva, učvrstite vodilicu za crijevo na zid.

Zahtjevi vezani u crijevo za odvod:

- Promjer od minimalno 5 cm
- Minimalan kapacitet odvodnje od 60 litara u minuti



Postavljanje

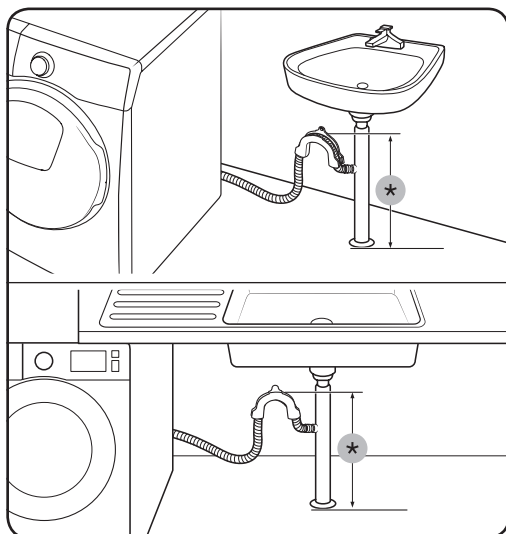

U odvodnu cijev umivaonika

Odvodna cijev umivaonika mora biti iznad sifona umivaonika tako da kraj odvodnog crijeva bude najmanje 24 in. (60 cm) iznad poda.

(*): 24 in. (60 cm)

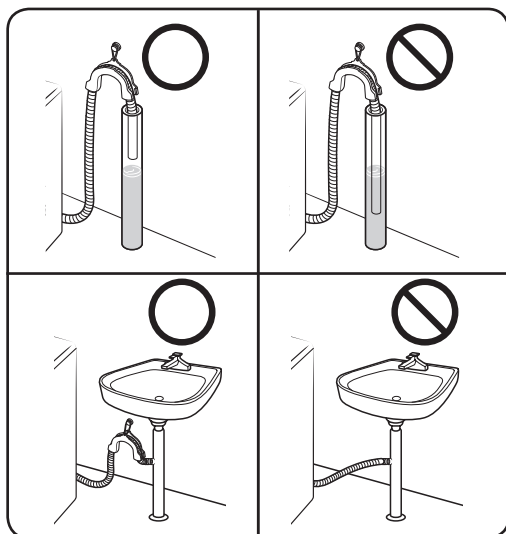

⚠ OPREZ

Ne postavljajte odvodno crijevo na mjestima na kojima se nalazi voda stajćica ili jezero. Voda može teći natrag u perilicu rublja.

7. KORAK - Uključeno napajanje

Umetnite kabel za napajanje u zidnu utičnicu odgovarajućeg nazivnog napona koja je uzemljena i zaštićena osiguračem ili prekidačem. Za uključivanje pritisnite tipku **Napajanje**.



Prije pokretanja

Početa podešenja

Pokrenite kalibracijski način rada (preporučeno)

Funkcija Calibration (Kalibracija) osigurava perilici pravilno određivanje težine. Prije pokretanja funkcije Calibration (Kalibracija) provjerite je li bubanj prazan.

1. Isključite, a zatim uključite perilicu za rublje.
2. Pritisnite istovremeno **Temp. (Temperatura)** i **Delay End (Odgoda završetka pranja)** 3 sekunde kako biste ušli u kalibracijski način rada. Pojavljuje se poruka "CB".
3. Pritisnite **Pokretanje/Pauza** za pokretanje kalibracijskog ciklusa.
4. Bubanj će se okretati ulijevo i udesno približno 3 minute.
5. Kada je ciklus dovršen, na zaslonu se pojavljuje "0" i perilica će se automatski isključiti.
6. Perilica za rublje spremna je za korištenje.

Upute za rublje

1. KORAK - Razvrstavanje

Razvrstajte rublje prema sljedećim kriterijima:

- Oznaka o njezi: Razvrstajte rublje u pamuk, miješana vlakna, sintetiku, svilu, vunu i umjetnu svilu.
- Boja: Odvojite bijelo rublje od obojenog.
- Veličina: Miješanje odjevnih predmeta različite veličine poboljšava učinak pranja.
- Osjetljivost: Perite osjetljive odjevne predmete zasebno koristeći opciju Easy Iron (Olakštano glačanje) za nove odjevne predmete od čiste vune, zavjese ili odjevne predmete od svile. Provjerite oznake na odjevnim predmetima.

NAPOMENA

Pazite da provjerite oznaku o održavanju na odjeći te je sukladno tomu razvrstate prije početka pranja.

2. KORAK - Pražnjenje džepova

Ispraznite sve džepove na svojim odjevnim predmetima

- Metalni predmeti poput kovanica, pribadača i kopči na odjeći mogu oštetiti druge odjevne predmete, kao i bubanj.



Prije pokretanja

Okrenite odjevne predmete koji imaju gumbe ili vez na obrnutu stranu

- Ako su patent zatvarači na hlačama i jaknama prilikom pranja otvoreni, može doći do oštećenja bubnja. Patent zatvarači trebali bi biti zatvoreni i učvršćeni uzicom.
- Odjeća koja ima dugačke uzice može se zaplesti s drugom odjećom. Provjerite jesu li sve uzice pričvršćene prije početka pranja.

3. KORAK - Korištenje vrećice za rublje

- Grudnjaci (perivi vodom) moraju se umetnuti u vrećicu za rublje. Metalni dijelovi grudnjaka mogu probiti i razderati druge odjevne predmete.
- Mali, lagani komadi odjeće poput čarapa, rukavica, najlonki i maramica mogu se uhvatiti za vrata. Stavite ih u finu mrežu za rublje.
- Ne perite samu mrežicu za rublje bez drugog rublja. To bi moglo uzrokovati neuobičajene vibracije koje bi mogle pomaknuti perilicu za rublje i uzrokovati ozljedu.

4. KORAK - Predpranje (ako je potrebno)

Odaberite ciklus Predpranje ako je rublje jako uprljano. Nemojte koristiti opciju Predpranje prilikom ručnog umetanja deterdženta u bubanj.

5. KORAK - Određivanje kapaciteta opterećenja

Pazite da ne pretrpate perilicu. U suprotnom se rublje možda neće dobro oprati. Za određivanje kapaciteta opterećenja prema vrsti odjeće, pogledajte stranicu br. **37**.

NAPOMENA

Prilikom pranja posteljine ili pokrivača, moguće je da se produži vrijeme pranja ili se smanji učinak centrifuge. Kod posteljine ili pokrivača, preporučena maksimalna brzina centrifuge je 800 okretaja u minuti, a težina rublja je 2 kg ili manje.

OPREZ

U slučaju da rublje nije ravnomjerno raspoređeno, prikazuje se oznaka greške “UB”, ponovno rasporedite teret. Neravnomjerno raspoređeno rublje može umanjiti učinak centrifuge.

6. KORAK - Korištenje odgovarajućeg deterdženta

Vrsta deterdženta ovisi o vrsti tkanine (pamuk, sintetika, osjetljivi odjevni predmeti, vuna), boji, temperaturi pranja i stupnju zaprljanosti. Uvijek koristite deterdžent sa “smanjenim pjenjenjem” koji je namijenjen automatskim perilicama za rublje.



NAPOMENA

- Slijedite preporuke proizvođača deterdženta koje se temelje na težini rublja, razini zaprlijanosti i tvrdoći vode na vašem području. Ako niste sigurni u pogledu tvrdoće vode, kontaktirajte lokalni vodovod.
- Nemojte koristiti deterdžent koji se stvrdnjava ili skrućuje. Takav deterdžent može zaostati prilikom ciklusa ispiranja te zapriječiti odvod za vodu.

OPREZ

Prilikom pranja na programu za vunu, koristite samo neutralni tekući deterdžent. Prilikom korištenja programa vuna, deterdžent u prahu može zaostati na rublju te oštetiti boju.

Kapsule za pranje rublja

Za najbolje rezultate korištenja kapsula za pranje rublja, molimo slijedite ove upute.

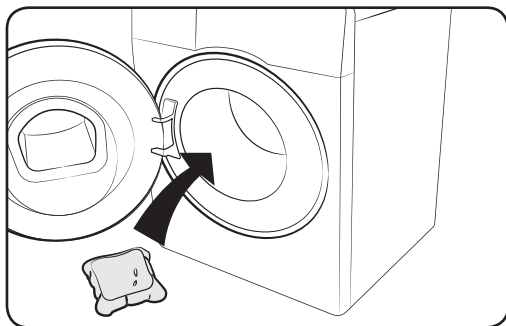

1. Stavite kapsulu na dno praznog bubnja, prema stražnjem dijelu.

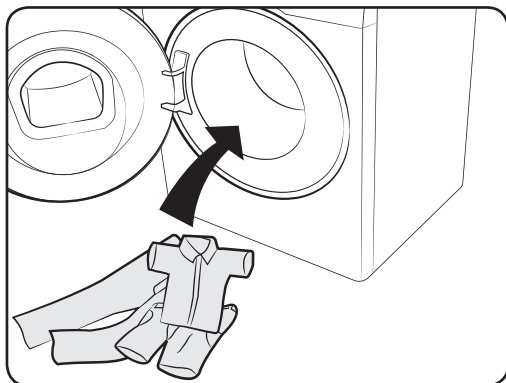

2. Stavite rublje u bubanj iznad kapsule.

OPREZ

Za cikluse koji koriste hladnu vodu ili cikluse koji završavaju za manje od sat vremena, kapsula se možda neće u potpunosti rastopiti.

Prije pokretanja

Preporuka za deterdžent

Preporuke se primjenjuju na raspone temperature navedene u tablici s ciklusima.

●	Preporučeno	▲	Samo tekući deterdžent
–	Nije preporučeno	△	Samo deterdžent u prahu

Program	Deterdžent			Temperatura (°C)
	Univerzalni	Osjetljivo rublje i vuna	Poseban program	
ECO 40-60	●	–	–	40-60
COTTON (PAMUK)	●	–	–	Hladno-90
SYNTHETICS (SINTETIKA)	●	–	–	Hladno-60
INTENSE COLD (INTENZIVNO HLADNO)	●	–	–	Hladno
HYGIENE STEAM (HIGIJENSKA PARA)	●	–	–	Hladno-90
15' QUICK WASH (BRZO PRANJE 15')	▲	–	–	Hladno-40
MIXED LOAD (MIJEŠANO RUBLJE)	●	–	–	Hladno-60
WOOL/DELICATES (VUNA/OSJETLJIVO RUBLJE)	–	▲	–	Hladno-40
WASH+DRY (PRANJE+SUŠENJE)	●	–	–	40-60

Smjernice vezane uz ladicu za deterdžent

Perilica rublja ima posudu s tri odjeljka: lijevi odjeljak namijenjen je glavnom pranju, središnji je za omekšivače tkanina, a desni je za predpranje.

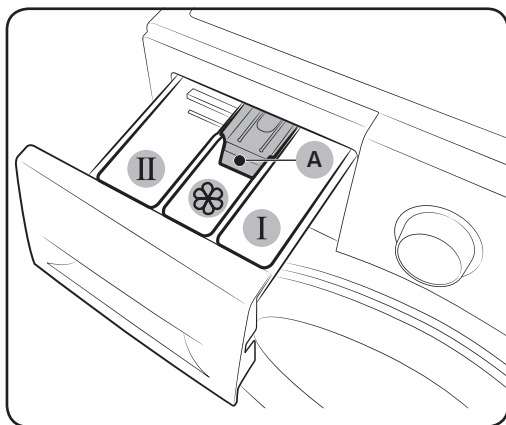

- 01** **I** Odjeljak za predpranje: Dodajte deterdžent za pretpranje.
- 02** **II** Odjeljak za glavno pranje: Koristite deterdžent za glavno pranje, sredstvo za omekšavanje vode, deterdžent za namakanje, izbjeljivač i/ili sredstva za uklanjanje mrlja.
- 03**  Odjeljak za omekšivač: koristite dodatna sredstva poput omekšivača za tkanine. Nemojte prelaziti maksimalnu liniju (A).

OPREZ

- Nemojte otvarati ladicu za deterdžent tijekom rada perilice za rublje.
- Nemojte koristiti sljedeće vrste deterdženta:
 - Tablete ili kapsule
 - Kuglice ili vrećice
- Kako biste spriječili začepljenje odjeljka, koncentrirana ili visokoobogaćena sredstva (omekšivač za vodu ili deterdžent) potrebno je rastopiti u vodi prije primjene.

Za dodavanje sredstava za pranje u ladicu za deterdžent

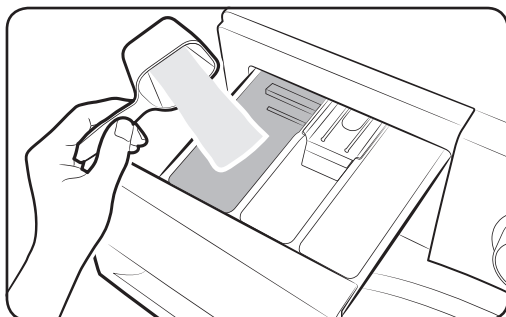

1. Lagano otvorite ladicu za deterdžent.
2. Dodajte deterdžent za rublje u **II** odjeljak za glavno pranje prema uputama ili preporukama proizvođača. Za korištenje tekućeg deterdženta, pogledajte stranicu 33.

Prije pokretanja

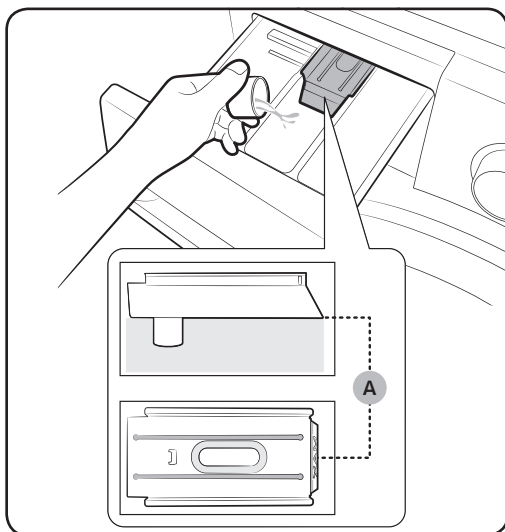

3. Stavite omekšivač za tkanine u  odjeljak za omekšivač. Nemojte prelaziti maksimalnu liniju (A).

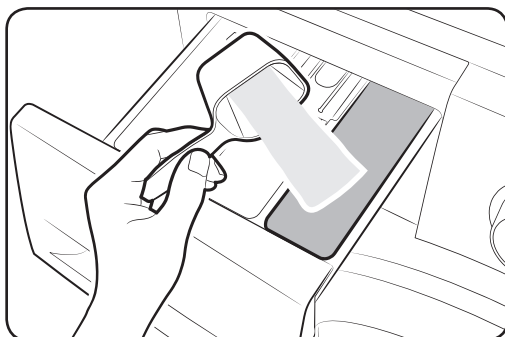

4. Ako želite predpranje, dodajte deterdžent za predpranje u **I** odjeljak za predpranje prema uputama ili preporukama proizvođača.
5. Zatvorite ladicu za deterdžent.

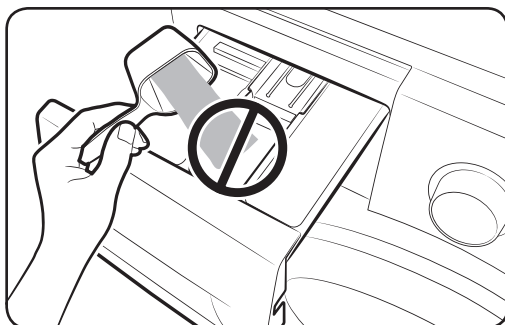

OPREZ

- Nemojte dodavati deterdžent u prahu u odjeljak za tekući deterdžent.
- Koncentrirani omekšivač za tkanine potrebno je rastopiti u vodi prije primjene.
- Nemojte stavljati deterdžent za glavno pranje u  odjeljak za omekšivač.

Za korištenje tekućeg deterdženta (samo kod odgovarajućih modela)

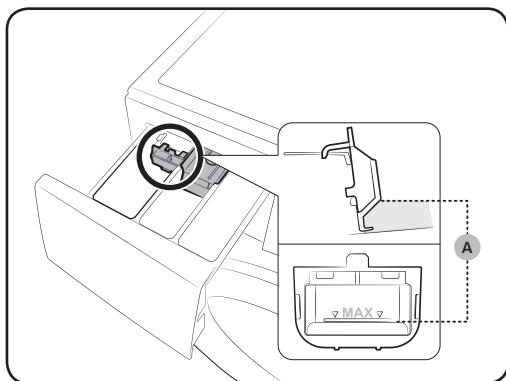

Prvo umetnite odjeljak za tekući deterdžent koji je isporučen s perilicom u **II** odjeljak za glavno pranje. Zatim stavite tekući deterdžent u odjeljak ispod označene **maksimalne linije (A)**.

! OPREZ

- Nemojte prelaziti maksimalnu liniju označenu na odjeljku.
- Podignite spremnik za tekući deterdžent ako koristite praškasti deterdžent.

Pri korištenju tekućeg deterdženta

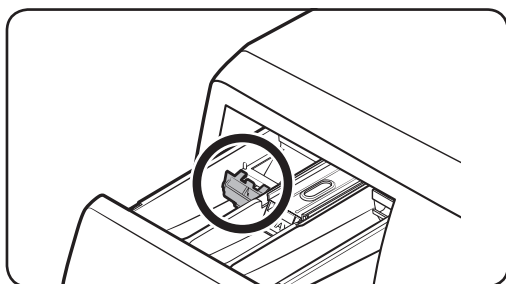

Pri korištenju praškastog deterdženta

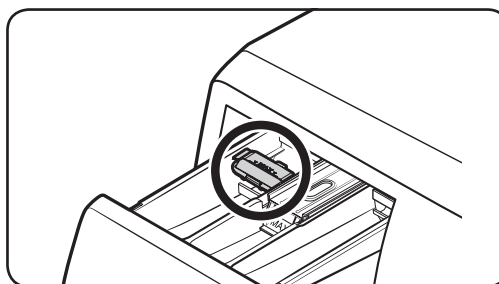

Radnje

Upravljačka ploča

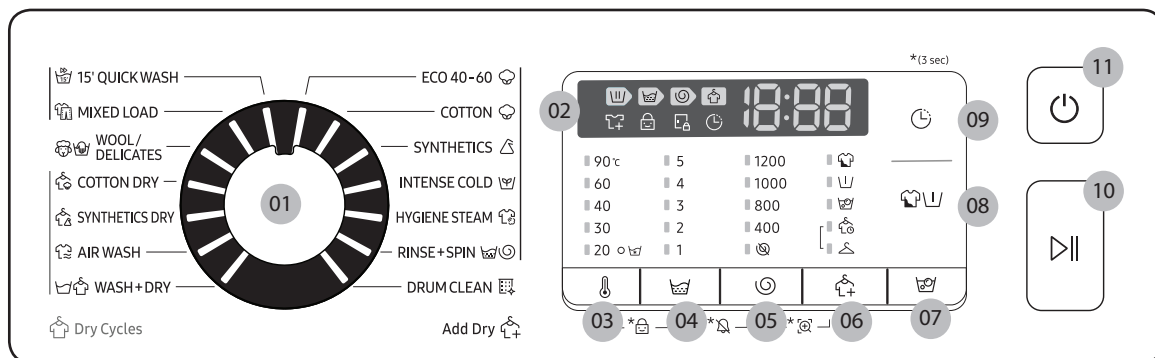

01 Birač Ciklusa	Okrenite programator za odabir programa pranja.
02 Zaslou	Na zaslonu se prikazuju informacije o tekućem programu pranja i procijenjeno preostalo vrijeme ciklusa, odnosno poruka greške ako se pojavi problem.
03 🌡 Temperatura	Pritisnite za promjenu temperature vode za aktualni program pranja.
04 🧺 Ispiranje	Pritisnite za promjenu broja ispiranja za aktualni program pranja. Broj ispiranja možete podesiti na zaključno 5.
05 🌀 Centrifuga	Pritisnite za promjenu brzine centrifugiranja aktualnog programa pranja. <ul style="list-style-type: none"> • Zadržavanje ispiranja (bez indikator): Konačni ciklus ispiranja bit će obustavljen te će rublje ostati u vodi. Kako biste izvadili rublje, pokrenite ciklus ispiranja ili centrifugiranja. • Bez centrifug 🌀: Bubañ ne vrši centrifugiranje nakon završnog ciklusa ispiranja. • Samo centrifugiranje 🌀: za pokretanje ciklusa Samo centrifugiranje, pritisnite Centrifuga 3 sekunde. Kada se pojave vrijeme ciklusa i brzina centrifugiranja, pritisnite Centrifuga uzastopno dok ne odaberete željenu brzinu centrifugiranja. Zatim pritisnite Pokretanje/Pauza za pokretanje ciklusa. Vrijeme centrifugiranja ovisi o odabranom ciklusu.
06 🧺 Opcija sušenja	Pritisnite gumb za odabir odgovarajuće opcije sušenja
07 🧺 Namakanje u mjehurićima	Pritisnite za aktiviranje/deaktiviranje funkcije Namakanje u mjehurićima. Ova funkcija pomaže prilikom uklanjanja brojnih tvrdokornih mrlja.

08 Opcije	Pritisnite za odabir opcija. Dostupnost opcije ovisi o ciklusu.
09 Odgoda završetka pranja	Odgoda završetka pranja omogućuje vam zadavanje vremena završetka trenutnog ciklusa pranja. Ovisno o Vašim postavkama, vrijeme početka ciklusa odredit će unutarnji kontrolni program perilice. Primjerice, ova je postavka korisna kako biste programirali svoju perilicu da dovrši pranje u vrijeme kada se uobičajeno vraćate kući s posla. <ul style="list-style-type: none"> • Pritisnite kako biste odabrali unaprijed određene sate.
10 Pokretanje/ Pauza	Pritisnite za pokretanje ili zaustavljanje rada.
11 Napajanje	Pritisnite za uključivanje/isključivanje perilice za rublje.

Za više informacija o opcijama, vidi odjeljak Posebne značajke.

*(3 sec) (3 sekunde): Pritisnite i držite 3 sekunde.

Jednostavni koraci za pokretanje

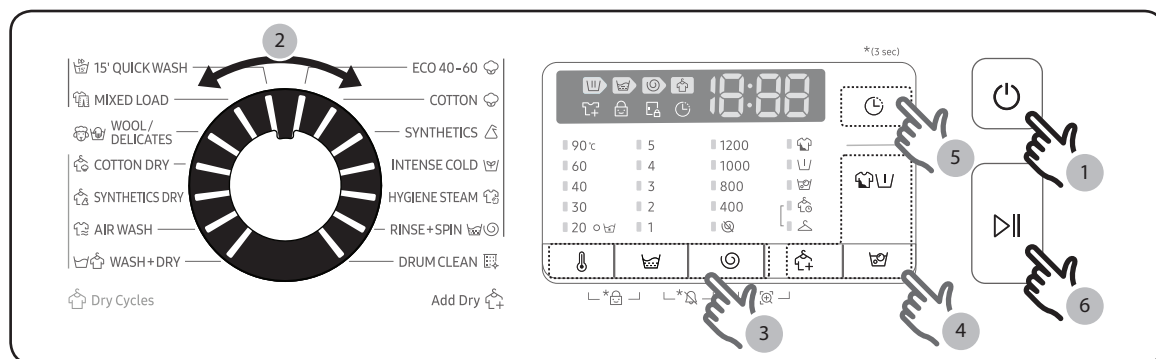

1. Za uključivanje pritisnite tipku Napajanje.
2. Okrenite **Birač programa** za odabir programa.
3. Promijenite postavke programa pranja (Temperatura, Ispiranje i Centrifuga) prema potrebi.
4. Pritisnite Opcije, Namakanje u mjehurićima ili Opcija sušenja za odabir željenih opcija. Dostupne opcije razlikuju se ovisno o odabranom ciklusu.
5. Perilica ima gumb za Odgoda završetka pranja koji Vam olakšava rukovanje i jednostavno mu je pristupiti. Ako želite koristiti ovu mogućnost, pritisnite odgovarajući gumb.
6. Pritisnite Pokretanje/Pauza.

Radnje

Samo sušenje

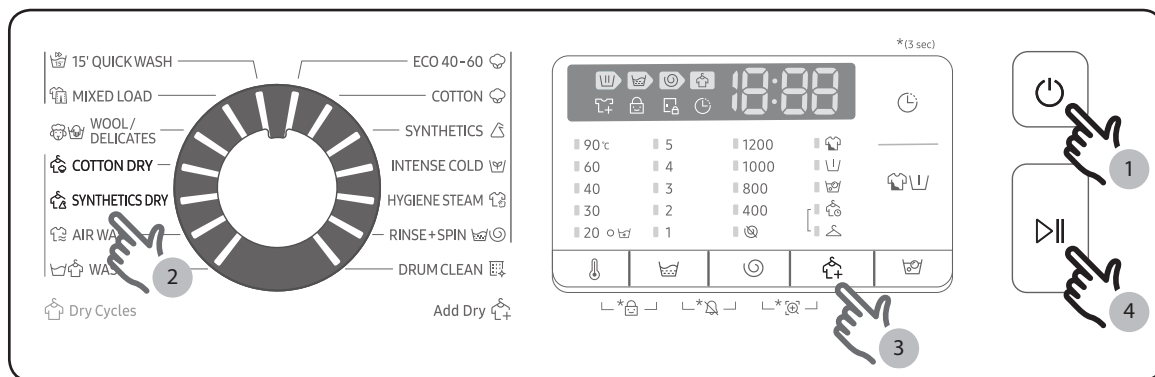

Možete sušiti svoju odjeću direktno ili sušiti opranu odjeću slijedeći navedene postupke.

1. Za uključivanje pritisnite tipku Napajanje.
2. Koristite Birač programa za odabir odgovarajućeg ciklusa sušenja.
3. Pritisnite gumb Opcija sušenja za odabir odgovarajuće načina rada sušenja.
4. Pritisnite gumb Pokretanje/Pauza za početak sušenja.

NAPOMENA









Možete uštedjeti vodu i energiju tako da odabranom programu sušenja dodate ciklus Centrifuga.

Promjena programa pranja tijekom rada



1. Pritisnite tipku Pokretanje/Pauza za zaustavljanje postupka pranja.
2. Odaberite drugi program pranja.
3. Ponovno pritisnite tipku Pokretanje/Pauza za pokretanje novog programa.

Pregled programa pranja





Standardni programi pranja

Program	Programa pranja i maksimalno opterećenje (kg)	
ECO 40-60 	<ul style="list-style-type: none"> za čišćenje standardno uprljanih odjevnih predmeta od pamuka za koje je na oznaci navedeno da se mogu prati na 40 °C ili 60 °C, zajedno na istom ciklusu. Ova se ciklus upotrebljava za utvrđivanje sukladnosti sa zakonodavstvom EU-a Ecodesign. Ovaj je ciklus postavljen kao zadani. 	Maksimalno
COTTON (PAMUK) 	<ul style="list-style-type: none"> Za pamuk, posteljину, stolnjake, donje rublje, ručnike ili košulje. Vrijeme pranja i broj ciklusa ispiranja automatski se podešava ovisno o opterećenju. za čišćenje lagano uprljanih pamučnih odjevnih predmeta na nazivnoj temperaturi od 20 °C. 	Maksimalno
SYNTHETICS (SINTETIKA) 	<ul style="list-style-type: none"> Za bluže ili košulje izrađene od poliestera (diolen, trevira), poliamida (perlon, najlon) ili slično. 	4,0
INTENSE COLD (INTENZIVNO HLADNO) 	<ul style="list-style-type: none"> Ciklus ekološko pranje sa stvaranjem mjehurića pri niskoj temperaturi pridonosi smanjenju potrošnje energije. 	4,0
HYGIENE STEAM (HIGIJENSKA PARA) 	<ul style="list-style-type: none"> Pamučna ili lanena tkanina u izravnom kontaktu s kožom npr. donje rublje. Za optimalne higijenske rezultate odaberite temperaturu od 60 °C ili više. Ciklusi pare odlikuju se protualergijskim djelovanjem i uklanjanjem bakterija (sterilizacija). 	4,0
RINSE + SPIN (ISPIRANJE + CENTRIFUGA) 	<ul style="list-style-type: none"> Dodatno ispiranje nakon dodavanja omekšivača za rublje. 	Maksimalno
DRUM CLEAN (ČIŠĆENJE BUBNJA) 	<ul style="list-style-type: none"> Čisti bubanj uklanjajući iz njega nečistoće i bakterije. Primijeniti jednom u svakih 40 pranja, bez dodavanja praška za rublje ili izbjeljivača. Automatska obavijest nakon svakih 40 pranja. Pazite da je bubanj prazan. Ne koristite bilo kakva sredstva za čišćenje prilikom čišćenja bubnja. 	-
15' QUICK WASH (BRZO PRANJE 15') 	<ul style="list-style-type: none"> Za blago zaprljanu odjeću i manje od 2,0 kg rublja koje vam je brzo potrebno. Koristite manje od 20 g deterdženta. Korištenje više od 20 g deterdženta može ostaviti zaostali deterdžent. Koristite najviše 20 ml tekućeg deterdženta. 	2,0

Radnje

Program	Programa pranja i maksimalno opterećenje (kg)	
MIXED LOAD (MIJEŠANO RUBLJE) 	<ul style="list-style-type: none"> Za miješano pamučno i sintetičko rublje. 	4,0
WOOL/DELICATES (VUNA/OSJETLJIVO RUBLJE) 	<ul style="list-style-type: none"> namijenjeno za vunu koja se smije prati u perilici rublja i osjetljive tkanine poput prozirnih tkanina, grudnjaka, donjeg rublja (svilenog) i drugih tkanina koja se peru samo ručno. Ciklus WOOL/DELICATES (VUNA/OSJETLJIVO RUBLJE) odlikuje se nježnom zaštitom i namakanjem radi zaštite tkanina od skupljanja/uništavanja. Preporučuje se uporaba neutralnog deterdženta i tekućeg deterdženta. 	2,0

Ciklusi sušenja



COTTON DRY (SUŠENJE PAMUKA) 	<ul style="list-style-type: none"> Za općenito sušenje. 	5,0
SYNTHETICS DRY (SUŠENJE SINTETIKE) 	<ul style="list-style-type: none"> Ciklus sušenja na niskim temperaturama za odjeću osjetljivu na toplinu. 	3,0
AIR WASH (ZRAČNO PRANJE) 	<ul style="list-style-type: none"> Ovaj je program koristan za uklanjanje neugodnih mirisa. 	1,0
WASH+DRY (PRANJE+SUŠENJE) 	<ul style="list-style-type: none"> Za čišćenje redovno uprljane pamučne odjeće na kojoj je označena temperatura pranja na 40 °C ili 60 °C, zajedno u istom ciklusu, te sušenje nakon kojeg će odjeća odmah biti spremna za odlaganje u ormar. Ovaj se ciklus koristi za provjeru sukladnosti sa zakonodavstvom EU-a Ecodesign koje se odnosi na pranje i sušenje. 	5,0

NAPOMENA



- napuniti perilicu rublja za kućanstvo ili perilicu-sušilicu za kućanstvo do kapaciteta koje je naznačio proizvođač jer će odgovarajući ciklusi doprinijeti uštedi vode i energije.
- Buku i količinu preostale vlage uzrokuje brzina centrifuge: što je veća brzina u fazi centrifugiranja to je veća buka i manja količina preostale vlage.
- Ciklusi na nižim temperaturama te s dužim vremenom rada u pravilu su najučinkovitiji u smislu potrošnje energije.

- Za optimalni učinak sušenja, trebalo bi odabrati cikluse „15' QUICK WASH (BRZO PRANJE 15')" i „Opcija sušenja" uz manje od 0,8 kg, što je ekvivalent od otprilike 3 sintetička odjevna predmeta.

Wash Options (Mogućnosti pranja)

Opcija		Opis
	Intenzivno	<ul style="list-style-type: none"> • Za jako zaprljanu odjeću. Vrijeme rada svakog ciklusa duže je od redovnog.
	Predpranje	<ul style="list-style-type: none"> • Dodat će preliminarni ciklus pranja prije glavnog ciklusa pranja.
	Namakanje u mješuricama	<ul style="list-style-type: none"> • Namakanje u mješuricama pomaže ukloniti brojne tvrdokorne mrlje. • Odabirom funkcije Namakanje u mješuricama, rublje se temeljito namače u vodenim mješuricama kako bi se postiglo učinkovito pranje. • Namakanje u mješuricama dostupno je i produžava 5 ciklusa za 30 minuta: ECO 40-60, COTTON (PAMUK), SYNTHETICS (SINTETIKA), HYGIENE STEAM (HIGIJENSKA PARA) i WASH+DRY (PRANJE+SUŠENJE).

Opcija sušenja

Opcija		Opis
	Suho za ormar	<ul style="list-style-type: none"> • Odaberite za automatsko sušenje rublja utvrđivanjem količine i težine rublja. Odaberite ovu opciju za sušenje pamučne odjeće poput pamučnih hlača, majica i pamučnog donjeg rublja.
	Vrijeme sušenja	<ul style="list-style-type: none"> • Koristi se za sušenje rublja tijekom određenog vremenskog razdoblja ovisno o materijalu, količini i vlažnosti.

Radnje

Odgoda završetka pranja ⌚

Možete podesiti perilicu da automatski završi pranje naknadno, odabirom odgode između 1 i 24 sati (u koracima od 1 sata). Prikazani sat pokazuje vrijeme u kojem će pranje završiti.

1. Odaberite program pranja. Zatim promijenite podešenja programa pranja ako je potrebno.
2. Neprekidno pritisnite **Odgoda završetka pranja** dok ne bude zadano željeno vrijeme završetka pranja.
3. Pritisnite **Pokretanje/Pauza**.
Uključuje se odgovarajući indikator sa satom.
4. Za poništavanje funkcije **Odgoda završetka pranja**, ponovno pokrenite perilicu pritiskom na **Napajanje**.

Primjer



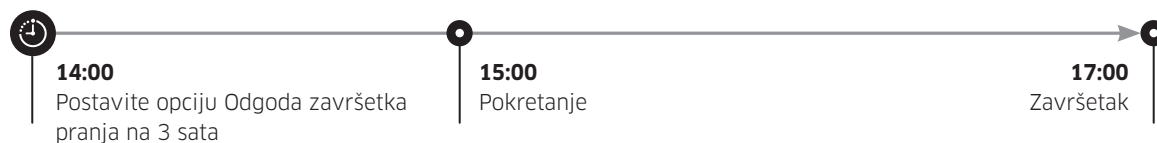

Želite završiti dvosatni program tri sata kasnije računajući od sad. Kako biste to učinili, dodajte opciju **Odgoda završetka pranja** aktualnom programu pranja s podešenjem od 3 sata te pritisnite gumb **Pokretanje/Pauza** u 14:00 sati. Što se zatim događa? Perilica za rublje započinje rad u 15:00 sati, a završava u 17:00 sati. U nastavku je naveden vremenski raspored za opisani slučaj.



Podešenja

Child Lock (Zaštita za djecu)

Kako bi se spriječilo da djeca slučajno pokrenu ili zadaju postavke perilice za rublje, funkcija Child Lock (Zaštita za djecu) zaključava sve gumbе osim gumba **Napajanje**.



- Kako biste zadali funkciju Zaštita za djecu, držite istovremeno pritisnute  **Temperatura** i  **Ispiranje** tijekom 3 sekunde. Za uključivanje, pritisnite  **Pokretanje/ Pauza**.
- za otpuštanje funkcije Child Lock (Zaštita za djecu), držite istovremeno pritisnute  **Temperatura** i  **Ispiranje** tijekom 3 sekunde.

NAPOMENA

- Kod funkcije Child Lock (Zaštita za djecu), morate prvo isključiti Child Lock (Zaštita za djecu) ako želite dodati deterdžent ili rublje.
- Vaša će postavka biti spremljena čak i nakon ponovnog pokretanja uređaja.
- Ako je uključena funkcija Child Lock (Zaštita za djecu), nije moguće otvoriti vrata nakon što se pokrene ciklus pranja. Da biste izvadili rublje, prije otvaranja vrata isključite tu funkciju.

Uključivanje i isključivanje zvuka

Možete uključiti ili isključiti zvuk perilice za rublje. Kada je ova funkcija postavljena na Off (isključeno), melodija dovršetka ciklusa i zvučni signal isključenja napajanja neće se začuti. Ipak, drugi zvukovi ostaju aktivni.

- Za isključivanje zvuka, pritisnite i držite gumbe  **Ispiranje** i  **Centrifuga** istovremeno 3 sekunde.
- Za vraćanje zvuka ponovno pritisnite gumbe 3 sekunde.
- Vaša će postavka biti spremljena čak i nakon ponovnog pokretanja uređaja.

Radnje

Posebne značajke

AddWash

Ako je uključen indikator funkcije AddWash , možete zaustaviti rad uređaja i dodati rublje ili omekšivač u bubanj. Vratašca Add Door otvaraju se u rasponu od više od 130° za jednostavniji pristup.

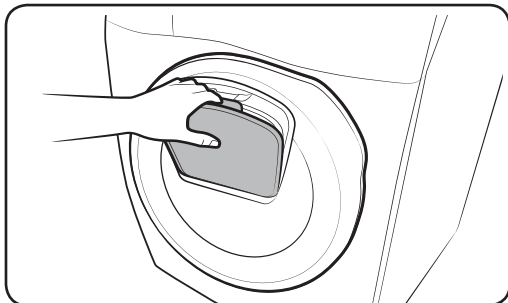
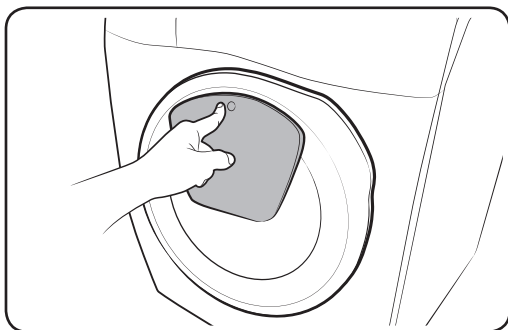

1. Pritisnite tipku **Pokretanje/Pauza** za zaustavljanje postupka pranja.
2. Pritisnite gornji dio vratašca Add Door dok ne čujete zvuk za otključavanje. Povucite ručicu vratašca Add Door kako biste ih otvorili.
3. Otvorite vratašca Add Door i stavite dodatno rublje ili omekšivač u bubanj.
4. Gurnite vratašca Add Door dok ne čujete zvuk zatvaranja.
5. Za nastavak rada pritisnite **Pokretanje/Pauza**.

OPREZ

Nemojte primijeniti pretjeranu silu na vratašca Add Door. Mogu se slomiti.

NAPOMENA

Voda iz bubnja neće procuriti ako su vratašca Add Door ispravno zatvorena. Kapljice vode mogu se nakupiti oko vrata, ali neće istjecati iz unutrašnjosti bubnja.

OPREZ

- Nemojte otvarati vratašca Add Door ako su se pojavile pukotine unutar bubnja koje se dižu iznad razine vratašaca Add Door.
- Nemojte pokušati otvoriti vratašca Add Door dok uređaj radi bez prethodnog pritiska gumba **Pokretanje/ Pauza**. Imajte na umu da se vratašca Add Door mogu otvoriti nehotično (bez pritiska gumba **Pokretanje/ Pauza**) nakon dovršetka pranja.
- Nemojte dodavati pretjeranu količinu rublja kroz vratašca Add Door. Učinkovitost pranja može se smanjiti.
- Nemojte koristiti donji dio vratašaca Add Door kao ručicu. Mogu vam se zaglaviti prsti.
- Provjerite je li rublje zapelo u vratašca Add Door.
- Držite svoje ljubimce podalje od perilice za rublje, posebice od vratašaca Add Door.
- Prilikom upotrebe vruće vode za pranje može izgledati da vratašca Add Door propuštaju vodu nakon otvaranja i zatvaranja. To je normalna pojava jer se para na vratašcima Add Door ohladila i nastale su kapljice vode na površini.
- Kada se zatvore vratašca Add Door, vrata su zabrtvljena i voda ne može istjecati. Međutim, možete primijetiti nešto što izgleda kao istjecanje vode oko vrata; nešto suviše vode koja ostaje oko vratašaca Add Door može formirati kapljice vode. Navedeno je uobičajeno.
- Ni glavna vrata ni vratašca Add Door ne mogu se otvoriti kada je temperatura vode preko 50 °C. Ako voda unutar bubnja prijeđe određenu točku, glavna se vrata ne mogu otvoriti.
- Ako se na zaslonu prikaže informativna šifra **DDC**, u odjeljku “**Informacijske šifre**” potražite daljnje akcije.

Održavanje

Držite perilicu za rublje čistom kako biste spriječili smanjivanje kvalitete rada te sačuvali njezin vijek trajanja.

DRUM CLEAN (ČIŠĆENJE BUBNJA)

Redovito pokrećite ovaj program za čišćenje bubnja i uklanjanje bakterija. Ovaj ciklus grije vodu između 60 °C i 70 °C.

1. Za uključivanje pritisnite tipku **Napajanje**.
2. Okrenite **Birač programa** za odabir opcije **DRUM CLEAN (ČIŠĆENJE BUBNJA)**.
3. Pritisnite **Pokretanje/Pauza**.

NAPOMENA

- Temperatura vode za **DRUM CLEAN (ČIŠĆENJE BUBNJA)** namještena je na 70 °C i ne može se promijeniti.
- preporučuje se pokrenuti ciklus **DRUM CLEAN (ČIŠĆENJE BUBNJA)** nakon svakih 40 pranja.
- Da bi se spriječio nastanak kamenca, dodajte odgovarajuću količinu deterdženta prema lokalnoj tvrdoći vode ili uz deterdžent dodajte i omekšivač vode.

Podsjetnik za DRUM CLEAN (ČIŠĆENJE BUBNJA)

Ovisno o modelu, podsjetnik za DRUM CLEAN (ČIŠĆENJE BUBNJA) može biti slika ili LED sijalica.

Ako je podsjetnik slika, ona će zasvijetliti na upravljačkoj ploči.



Ako je podsjetnik LED sijalica, zasvijetlit će pored DRUM CLEAN (ČIŠĆENJE BUBNJA) ili na odgovarajućem dijelu upravljačke ploče.

- Podsjetnik za **DRUM CLEAN (ČIŠĆENJE BUBNJA)** treperi na upravljačkoj ploči nakon svakih 40 pranja. Savjetuje se redovito izvršavanje funkcije **DRUM CLEAN (ČIŠĆENJE BUBNJA)**.
- Kad prvi put ugledate da podsjetnik treperi, možete ga zanemariti 6 puta uzastopno. Nakon sedmog pranja podsjetnik se više neće pojavljivati. Ipak, ponovno će se pojaviti na sljedećem 40. pranju.
- Poruka "0" može ostati čak i nakon dovršetka zadnjeg postupka.
- Tekući brojač ciklusa **DRUM CLEAN (ČIŠĆENJE BUBNJA)** može se snimiti pritiskom na gumb **Napajanje**. To ne zaustavlja odnosno ne isključuje uređaj, ali označava brojač vašeg ciklusa.
- Čak i ako "0" ne nestane, uređaj normalno radi.
- Preporučuje se redovno pokrenuti ciklus u higijenske svrhe.

Smart check

Za omogućavanje ove funkcije prvo morate preuzeti aplikaciju **Samsung Smart Washer** u trgovini **Play Store** ili **Apple Store** i instalirati ju na mobilni uređaj s funkcijom kamere.

Funkciju Smart Check potrebno je optimizirati za: serije Galaxy i iPhone (samo kod odgovarajućih modela).

- 1.** Kada perilica za rublje otkrije problem koji je potrebno provjeriti, na zaslonu se pojavljuje oznaka informacije. Za unos načina rada Smart Check (Pametna provjera), pritisnite i držite  **Centrifuga** i  **Opcija sušenja** istovremeno 3 sekunde.
- 2.** Perilica za rublje započinje postupak samodijagnoze te u slučaju pronalaska greške prikazuje oznaku greške.
- 3.** Pokrenite aplikaciju **Samsung Smart Washer** na svom mobilnom uređaju te pritisnite **Smart Check**.
- 4.** Postavite mobilni uređaj u blizinu zaslona perilice za rublje kako bi kamera pametnog telefona i perilica bili nasuprot. Nakon toga, aplikacija će automatski prepoznati oznaku greške.
- 5.** Kada se oznaka informacije pravilno prepozna, aplikacija pruža detaljne informacije o problemu i primjenjiva rješenja.

NAPOMENA

- Naziv funkcije, Smart Check, može se razlikovati ovisno o jeziku.
- Ako zaslon perilica za rublje svijetli, aplikacija možda nije prepoznala oznaku greške.
- Ako aplikacija uzastopno ne prepoznaje oznaku Smart Check, unesite oznaku greške ručno na zaslon aplikacije.

Održavanje

Ispuštanje vode u nuždi

U slučaju nestanka struje, ispuštite vodu iz bubnja prije vađenja rublja.

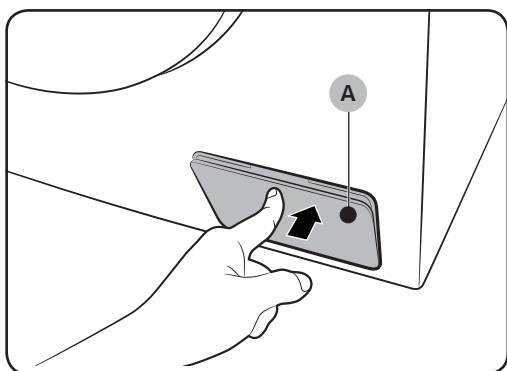

1. Isključite perilicu i izvucite kabel perilice iz električne utičnice.
2. Lagano pritisnite gornju površinu **poklopca filtra (A)** kako biste ga otvorili.

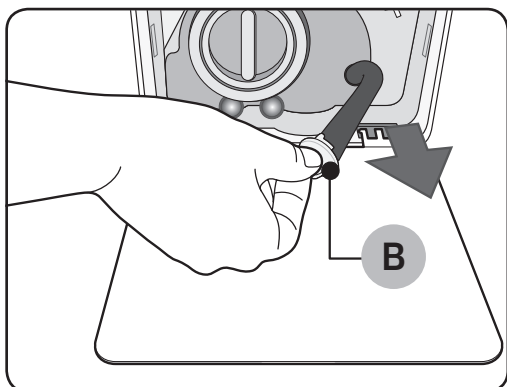

3. Stavite praznu, prostranu posudu oko poklopca i rastegnite cijev za ispuštanje vode u posudi držeći **poklopac crijeva (B)**.

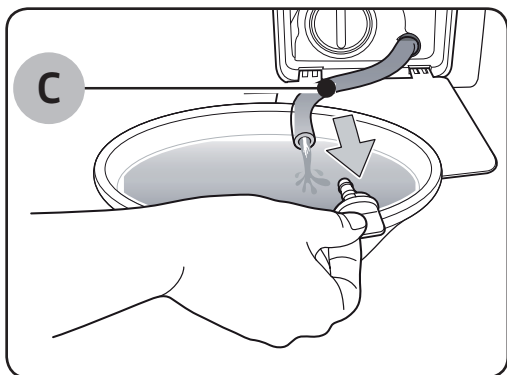

4. Otvorite poklopac crijeva i pustite da voda u **crijevu za ispuštanje vode u nuždi (C)** teče u spremnik.
5. Kada ste završili, zatvorite poklopac crijeva te ponovno umetnite crijevo. Zatim zatvorite pokrov filtra.

NAPOMENA

Koristite prostrani spremnik budući da bi u bubnju moglo biti više vode nego što biste mogli očekivati.

Čišćenje

Površine perilice za rublje

Koristite mekanu tkaninu s neabrazivnim kućnim deterdžentom. Ne špricajte vodu na perilicu za rublje.

Add Door

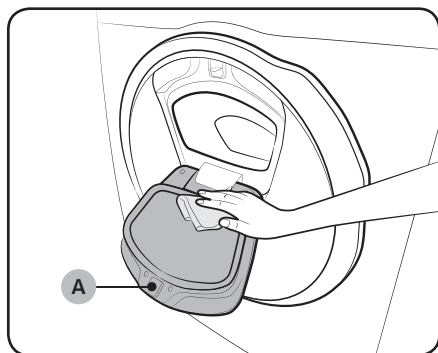

1. Otvorite vratašca Add Door.
2. Očistite vratašca Add Door vlažnom krpom.
 - Nemojte koristiti sredstva za čišćenje. Može doći do promjene boje.
 - Budite oprezni prilikom čišćenja gumene podloge i **mehanizma za zaključavanje (A)**.
 - Redovite obrišite prašinu s vrata.
3. Očistite i zatvorite vratašca Add Door dok ne čujete zvuk zatvaranja.

! OPREZ

- Nemojte primijeniti pretjeranu silu na vratašca Add Door. Mogu se slomiti.
- Nemojte ostaviti otvorena vratašca Add Door dok perilica za rublje radi.
- Nikada nemojte stavljate teške predmete na vratašca Add Door.
- Kako biste spriječili tjelesne ozljede, nemojte dirati vratašca Add Door dok se bubanj okreće.
- Nemojte otvarati vratašca Add Door dok perilica za rublje radi. To može uzrokovati tjelesne ozljede.
- Nemojte upravljati pločom s značajkama dok su otvorena vratašca Add Door. To može uzrokovati tjelesne ozljede ili oštećenje sustava.
- Nemojte stavljati druge predmete osim rublja.
- Nemojte stavljati glomazne predmete u bubanj kroz vratašca Add Door.
- Nemojte izvlačiti gumenu podlogu vratašca Add Door prilikom čišćenja. To može prouzročiti oštećenja.

Održavanje

Mrežasti filter

Čistite mrežasti filter crijeva za dovod vode jednom ili dva puta godišnje.

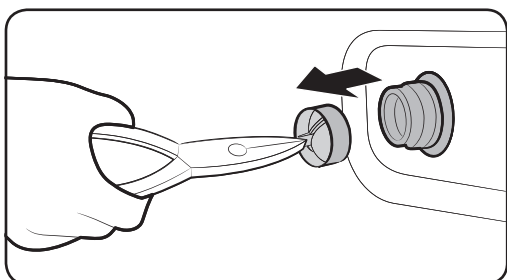
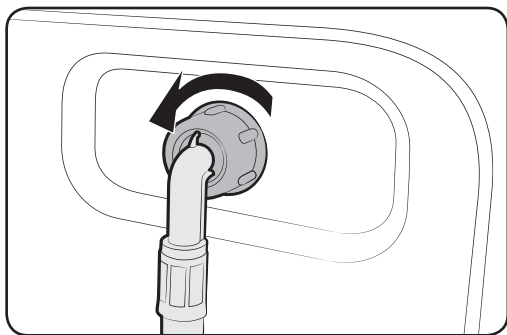

1. Isključite perilicu i izvucite kabel za napajanje.
2. Zatvorite slavinu.
3. Otpustite i odspojite crijevo za dovod vode sa stražnje strane perilice. Prekrijte crijevo tkaninom kako biste spriječili izlijevanje vode.
4. Koristite kliješta za izvlačenje mrežastog filtra iz ulaznog ventila.
5. Uronite mrežasti filter duboko u vodu kako bi se navojni priključak također potopio.
6. U potpunosti osušite mrežasti filter.
7. Ponovno postavite mrežasti filter u ulazni ventil i spojite crijevo za vodu na ulazni ventil.
8. Otvorite slavinu.

NAPOMENA

Ako je mrežasti filter začepljen, na ekranu se pojavljuje oznaka greške "4C".

Filtar crpke

Preporučuje se čistiti filtar crpke 5 do 6 puta godišnje kako bi se spriječilo njegovo začepljenje. Začepljen filtar crpke može umanjiti učinak mjehurića.

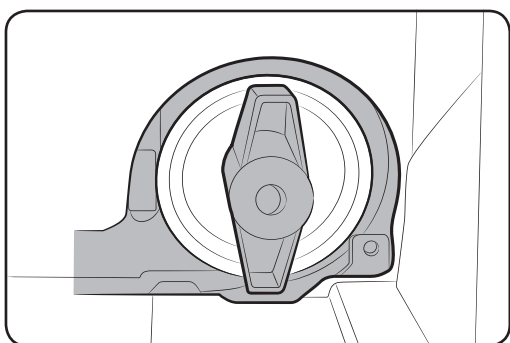
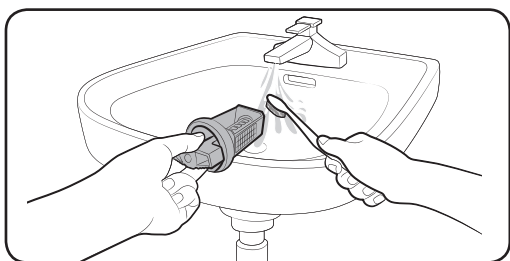
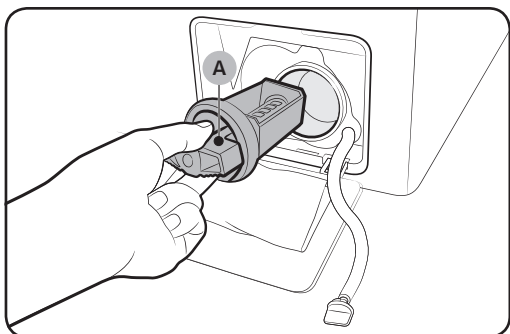

1. Isključite perilicu i izvucite kabel za napajanje.
2. Ispustite preostalu vodu iz bubnja. Pogledajte odjeljak “Ispuštanje vode u nuždi”.
3. Lagano pritisnite gornju površinu poklopca filtra kako biste ga otvorili.
4. Okrenite **gumb filtra crpke (A)** lijevu stranu te ispuštite zaostalu vodu.
5. Očistite filtar koristeći mekane četke. Pazite da propeler odvodne crpke unutar filtra nije začepljen.
6. Ponovno umetnite filtar crpke i okrenite poklopac filtra u desnu stranu.

NAPOMENA

- Neki filtri crpke imaju sigurnosni gumb dizajniran za sprječavanje nezgoda koje bi mogla uzrokovati djeca. Za otvaranje sigurnosnog gumba na filtru crpke, pritisnite ga i okrenite u smjeru suprotnom od kazaljke na satu. Mehanizam opruge na sigurnosnom gumbu pomaže otvoriti filtar.
- Za zatvaranje sigurnosnog gumba na filtru crpke, pritisnite ga i okrenite u smjeru kazaljke na satu. Opruga stvara zvuk klepetanja, što je normalno.

NAPOMENA

Ako je mrežasti filtar začepljen, na ekranu se pojavljuje oznaka greške “5C” .

Održavanje

⚠ OPREZ

- Pazite da je poklopac filtra na odgovarajući način zatvoren nakon čišćenja. U protivnom, moglo bi doći do curenja.
- Pazite da je filter na odgovarajući način umetnut nakon čišćenja. U protivnom, moglo bi doći do greške u radu ili curenja.

Ladica za deterdžent

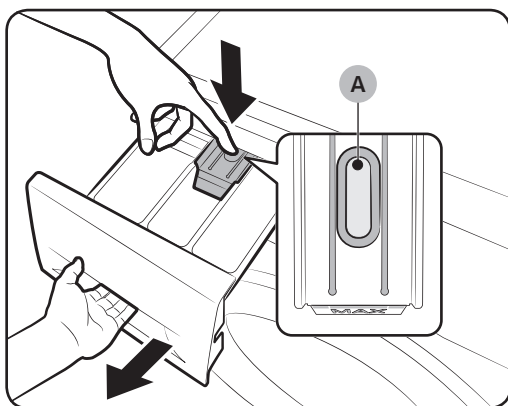

1. Držeći **polugu za otpuštanje (A)** na unutrašnjoj strani ladice, lagano otvorite ladicu.

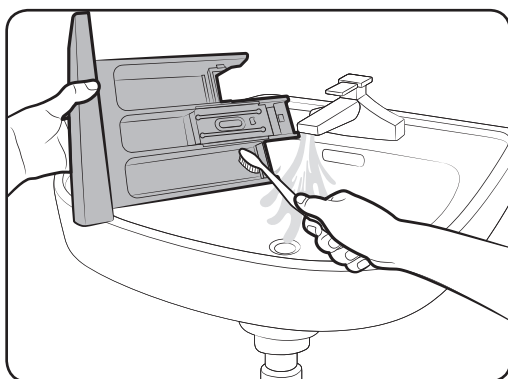

2. Očistite dijelove ladice u tekućoj vodi pomoću mekane četke.

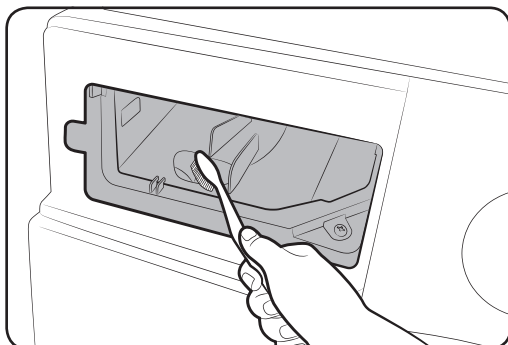

3. Očistite dozator s pomoću četke za čišćenje boca kako biste s njega uklonili ostatke deterdženta i kamenac.
4. Ponovno umetnite **polugu za otpuštanje** i **spremnik za tekući deterdžent** u ladicu.
5. Lagano gurnite ladicu prema unutra kako biste je zatvorili.

NAPOMENA

Za uklanjanje zaostalog deterdženta, pokrenite program **RINSE+SPIN** (**ISPIRANJE+CENTRIFUGA**) s praznim bubnjem.

Rad nakon smrzavanja

Perilica za rublje može se smrznuti kada temperatura padne ispod 0 °C.

1. Isključite perilicu i izvucite kabel za napajanje.
2. Prelijte toplu vodu preko slavine za vodu kako biste otpustili crijevo za dovod vode.
3. Odsvojite crijevo za dovod vode i potopite ga u toploj vodi.
4. Ulijte toplu vodu u bubanj i ostavite je oko 10 minuta.
5. Ponovno spojite crijevo za dovod vode na slavinu.

NAPOMENA

Ako perilica još uvijek ne radi normalno, ponovite prethodne postupke dok ne proradi.

Njega u slučaju dužeg nekorištenja

Izbjegavajte duže nekorištenje perilice za rublje.

U takvom slučaju, ispraznite vodu iz perilice i odsvojite kabel za napajanje.

1. Okrenite **programator** i odaberite **RINSE+SPIN (ISPIRANJE + CENTRIFUGA)**.
2. Ispraznite bubanj i pritisnite tipku **Pokretanje/Pauza**.
3. Kada program pranja završi, zatvorite slavinu za vodu i odsvojite crijevo za dovod vode.
4. Isključite perilicu i izvucite kabel za napajanje.
5. Otvorite vrata kako bi zrak mogao kružiti u bubnju.

Rješavanje problema

Kontrolne točke

U slučaju problema s Vašom perilicom rublje, prvo provjerite tablicu u nastavku i pokušajte slijediti prijedloge.

Problem	Potrebna radnja
Ne pokreće se.	<ul style="list-style-type: none">• Provjerite je li perilica uključena u struju.• Provjerite jesu li vrata ispravno zatvorena.• Provjerite jesu li slavine za vodu otvorene.• Pritisnite ili kucnite na Pokretanje/Pauza biste pokrenuli perilicu za rublje.• Pazite da se ne aktivira Child Lock (Zaštita za djecu)  .• Prije nego što se perilica počne puniti vodom, iz nje će se začuti škljocaji kako bi se izvršila provjera jesu li zatvorena vrata.• Provjerite osigurač ili ponovno pokrenite prekidač.
Nedovoljni dovod vode ili nema dovoda vode.	<ul style="list-style-type: none">• Otvorite slavinu za vodu do kraja.• Provjerite jesu li vrata ispravno zatvorena.• Provjerite nije li dovodno crijevo smrznuto.• Izravnajte crijeva za dovod vode.• Provjerite je li pritisak vode dovoljan.
Nakon ciklusa pranja, deterdžent ostaje u ladici za deterdžent.	<ul style="list-style-type: none">• Provjerite radi li vaša perilica za rublje uz odgovarajući pritisak vode.• Provjerite je li deterdžent dodan u središnji dio ladice za deterdžent.• Provjerite je li poklopac za ispiranje pravilno umetnut.• Ako koristite deterdžent u granulama, pazite da selektor deterdženta bude u uspravnom položaju.• Izvadite poklopac za ispiranje iz ladice za deterdžent.

Problem	Potrebna radnja
Prekomjerne vibracije ili buka.	<ul style="list-style-type: none"> • Provjerite je li perilica za rublje postavljena na ravnom, čvrstom podu koji nije sklizak. Ako pod nije ravan, koristite noge za izravnavanje kako biste podesili visinu perilice. • Provjerite jesu li uklonjeni vijci za prijevoz. • Provjerite ne dodiruje li perilica neki drugi predmet. • Provjerite je li količina rublja ujednačena. • Tijekom redovnog rada perilice, motor može stvarati buku. • Jakne ili odjeća s metalnim dekoracijama može uzrokovati buku prilikom pranja. Navedeno je uobičajeno. • Metalni predmeti poput kovanica mogu uzrokovati buku. Nakon pranja, uklonite takve predmete iz bubnja ili posude za filter.
Perilica ne vrši centrifugu i/ili okretanje.	<ul style="list-style-type: none"> • Provjerite je li odvodno crijevo ravno čitavim putem do odvodnog sustava. Ako se pojavi problem s odvodom vode, pozovite servis. • Provjerite je li filter za krupne čestice začepljen. • Zatvorite vrata i pritisnite ili kucnite na Pokretanje/Pauza. Iz sigurnosnog razloga, bubanj perilice neće se okretati ako vrata nisu zatvorena. • Provjerite je li odvodno crijevo zamrznuto ili začepljeno. • Provjerite je li odvodno crijevo spojeno na odvodni sustav koji nije začepljen. • Ako perilica rublja nema dovoljno napajanja električnom energijom, privremeno neće vršiti centrifugiranje ili okretanje. Čim perilica uspostavi dovoljno napajanja električnom energijom, radit će uobičajeno.
Vrata se ne otvaraju.	<ul style="list-style-type: none"> • Pritisnite ili kucnite Pokretanje/Pauza kako biste zaustavili perilicu. • Moglo bi potrajati nekoliko trenutaka dok se ne isključi mehanizam za zaključavanje vrata. • Vrata se mogu otvoriti tek 3 minute nakon zaustavljanja perilice ili isključivanja napajanja. • Provjerite je li ispuštena sva voda iz bubnja. • Vrata se ne mogu otvoriti ako voda ostane u bubnju. Ispustite vodu iz bubnja i ručno otvorite vrata. • Provjerite je li ugašeno svjetlo koje označava da su vrata zatvorena. Svjetlo za zaključavanje vrata isključit će se nakon što iz perilice bude ispuštena voda.

Rješavanje problema

Problem	Potrebna radnja
Prekomjerna pjena.	<ul style="list-style-type: none">• Provjerite jesu li postavke automatskog deterdženta i automatskog omekšivača propisno konfigurirane.• Koristite samo preporučene vrste deterdženta.• Koristite visokoučinkoviti (HE) deterdžent kako biste spriječili prekomjernu pjenu.• Smanjite količinu deterdženta kod meke vode, male količine rublja ili lagano uprljane odjeće.• Ne preporučuje se korištenje deterdženata koji nisu visokoučinkoviti.
Nije moguća aplikacija dodatnog deterdženta.	<ul style="list-style-type: none">• Provjerite je li preostala količina deterdženta i omekšivača za tkaninu ispod odgovarajuće oznake.• Provjerite je li uključena funkcija automatskog doziranja te jesu li ispravno određene postavke tvrdoće i koncentracije vode.
Zaustavljeni rad.	<ul style="list-style-type: none">• Spojite kabel napajanja u ispravnu električnu utičnicu.• Provjerite osigurač ili ponovno pokrenite prekidač.• Zatvorite vrata i pritisnite ili kucnite na Pokretanje/Pauza kako biste pokrenuli perilicu za rublje. Iz sigurnosnog razloga, bubanj perilice neće se okretati ako vrata nisu zatvorena.• Prije nego što se perilica počne puniti vodom, iz nje će se začuti škljocaji kako bi se izvršila provjera jesu li zatvorena vrata.• Tijekom ciklusa može se pojaviti pauza ili period namakanja. Pričekajte kratko i perilica može započeti s radom.• Provjerite je li začepljen mrežasti filter ili crijevo za dovod vode na slavinama za vodu. Povremeno očistite mrežasti filter.• Ako perilica rublja nema dovoljno napajanja električnom energijom, privremeno neće vršiti centrifugiranje ili okretanje. Čim perilica uspostavi dovoljno napajanja električnom energijom, radit će uobičajeno.

Problem	Potrebna radnja
Perilica se puni pogrešnom temperaturom vode.	<ul style="list-style-type: none"> Otvorite do kraja obje slavine. Provjerite je li odabrana odgovarajuća temperatura. Provjerite jesu li crijeva spojena na odgovarajuće slavine. Isperite cijevi za vodu. Provjerite je li grijač vode postavljen na temperaturu od minimalno 120 °F (49 °C) u slavini. Također, provjerite kapacitet grijača vode i stopu obnove. Odspojite crijeva i očistite mrežasti filter. Mrežasti filter bi mogao biti začepljen. Dok se perilica puni vodom, temperatura vode može se mijenjati budući da značajka automatske kontrole temperature provjerava dolaznu temperaturu vode. Navedeno je uobičajeno. Dok se perilica puni vodom, možete uočiti da prilikom odabira hladne ili tople temperature kroz odjeljak teče samo topla i/ili hladna voda. <p>Navedeno predstavlja uobičajenu funkciju značajke automatske kontrole temperature budući da perilica određuje temperaturu vode.</p>
Na kraju ciklusa, rublje je mokro.	<ul style="list-style-type: none"> Koristite veliku ili ultra veliku brzinu centrifugiranja. Koristite visokoučinkoviti (HE) deterdžent kako biste spriječili prekomjernu pjenu. Premala količina rublja. Mala količina rublja (jedan ili dva predmeta) mogu biti neuravnotežena te centrifuga neće biti potpuna. Provjerite je li odvodno crijevo zamrznuto ili začepljeno.
Curenje vode.	<ul style="list-style-type: none"> Provjerite jesu li vrata ispravno zatvorena. Provjerite jesu li svi spojevi čvrsti. Provjerite je li kraj odvodnog crijeva ispravno spojen i učvršćen u odvodni sustav. Izbjegavajte pretrpavanje perilice. Koristite visokoučinkoviti (HE) deterdžent kako biste spriječili prekomjernu pjenu.
Neugodni mirisi.	<ul style="list-style-type: none"> Prekomjerna pjena nakuplja se u udubinama i može uzrokovati neugodne mirise. Povremeno pokrenite cikluse čišćenja u higijenske svrhe. Očistite brtvu na vratima (dijafragma). Nakon završetka ciklusa, osušite unutrašnjost perilice.

Rješavanje problema

Problem	Potrebna radnja
Nisu vidljivi mjehurići (samo modeli Bubbleshot).	<ul style="list-style-type: none">• Prevelika količina rublja može smanjiti mjehuriće.• Jako uprljano rublje možda neće stvarati mjehuriće.
Mogu li otvoriti vratašca Add Door u bilo kojem trenutku?	<ul style="list-style-type: none">• Vratašca Add Door mogu se otvoriti samo kada se prikaže indikator . Međutim, neće se otvoriti u sljedećim slučajevima:<ul style="list-style-type: none">- Kada je pokrenut postupak vrenja ili sušenja te se povisi unutarinja temperatura.- Ako funkciju Zaštita djece postavite iz sigurnosnih razloga.- Kada je u tijeku postupak pranja bubnja ili sušenja bubnja koji ne uključuje dodatno rublje.

Ako se problem nastavi, obratite se servisnom centru. Broj servisnog centra nalazi se na oznaci na proizvodu.

Samsung nije odgovoran za oštećenje proizvoda, ozljedu ili bilo koji drugi problem sa sigurnošću proizvoda koji nastane zbog popravka tijekom kojeg se nisu slijedile upute u ovom vodiču za popravak. Svaka šteta nastala na proizvodu uslijed pokušaja popravka (koji je izvršila bilo koja druga osoba osim ovlaštenog davatelja usluge društva Samsung) također nije pokrivena jamstvom.

Informacijske šifre

Ako perilica za rublje ne radi, na ekranu je vidljiva informacijska oznaka. Provjerite tablicu u nastavku i slijedite prijedloge.

Problem	Potrebna radnja
4C	<p>Nema dovoda vode.</p> <ul style="list-style-type: none">• Provjerite jesu li slavine za vodu otvorene.• Provjerite jesu li crijeva za vodu začepljena.• Provjerite jesu li slavine za vodu zamrznute.• Provjerite radi li vaša perilica za rublje uz odgovarajući pritisak vode.• Provjerite jesu li slavina za hladnu i toplu vodu ispravno spojene.• Očistite mrežasti filter budući da bi mogao biti začepljen. <p> NAPOMENA</p> <p>Kada perilica prikazuje oznaku "4C", ispušta vodu u trajanju od 3 minute. Tijekom tog vremena, gumb Napajanje nije u funkciji.</p>

Problem	Potrebna radnja
4C2	<ul style="list-style-type: none"> Provjerite je li crijevo za dovod hladne vode čvrsto spojeno na slavinu za hladnu vodu. Ako je spojeno na slavinu za toplu vodu, tijekom nekih ciklusa pranja moglo bi doći do deformiranja odjeće.
5C	<p>Nema dovoda vode.</p> <ul style="list-style-type: none"> Provjerite je li odvodno crijevo zamrznuto ili začepljeno. Provjerite je li odvodno crijevo pravilno postavljeno, ovisno o vrstu spoja. Očistite filtar budući da bi mogao biti začepljen. Provjerite je li odvodno crijevo ravno čitavim putem do odvodnog sustava. Ako se poruka greške i dalje prikazuje, kontaktirajte servisni centar.
DC	<p>Perilica radi s otvorenim vratima.</p> <ul style="list-style-type: none"> Provjerite jesu li vrata ispravno zatvorena. Provjerite nije li rublje zapelo u vratašcima.
DC1	<p>Zaključavanje/otključavanje glavnih vrata ne radi ispravno.</p> <ul style="list-style-type: none"> Isključite perilicu i ponovno pokrenite ciklus. Ako se poruka greške i dalje prikazuje, kontaktirajte servisni centar.
DC3	<p>Zaključavanje/otključavanje vratašaca Add Door ne radi ispravno.</p> <ul style="list-style-type: none"> Isključite perilicu i ponovno pokrenite ciklus. Ako se poruka greške i dalje prikazuje, kontaktirajte servisni centar.
OC	<p>Voda se prelijeva.</p> <ul style="list-style-type: none"> Ponovno pokrenite perilicu nakon centrifugiranja. Ako se oznaka greške i dalje pojavljuje na zaslonu, kontaktirajte lokalni Samsungov servisni centar.
LC, LC1	<p>Provjerite odvodno crijevo.</p> <ul style="list-style-type: none"> Provjerite je li kraj odvodnog crijeva postavljen na pod. Provjerite je li odvodno crijevo začepljeno. Ako se poruka greške i dalje prikazuje, kontaktirajte servisni centar. <p> NAPOMENA Kada perilica prikazuje oznaku "LC,LC1", ispušta vodu u trajanju od 3 minute. Tijekom tog vremena, gumb Napajanje nije u funkciji.</p>

Rješavanje problema

Problem	Potrebna radnja
FC	<p>Provjerite motor ventilatora.</p> <ul style="list-style-type: none"> Nakon 2 - 3 minute isključite te uključite uređaj, a zatim pokušajte ponovno.
UB	<p>Centrifuga ne radi.</p> <ul style="list-style-type: none"> Provjerite je li rublje ravnomjerno raspoređeno. Provjerite je li perilica postavljena na ravnoj, stabilnoj površini. Prerasporedite rublje. Ako je potrebno oprati samo jedan komad odjeće, npr. kućni ogrtač ili traperice, rezultat posljednjeg centrifugiranja može biti nezadovoljavajuć i na zaslonu će se pokazati poruka greške "UB" .
3C	<p>Provjerite rad motora.</p> <ul style="list-style-type: none"> Pokušajte ponovno pokrenuti ciklus. Ako se poruka greške i dalje prikazuje, kontaktirajte servisni centar.
3CP	<p>Provjerite motor pulsatora.</p> <ul style="list-style-type: none"> Pokušajte ponovno pokrenuti ciklus. Ako se poruka greške i dalje prikazuje, kontaktirajte servisni centar.
UC	<p>Potrebno je provjeriti elektroničku kontrolu (greška nadnapona).</p> <ul style="list-style-type: none"> Provjerite PCB i kabele. Provjerite postoji li odgovarajući izvor napajanja. Ako se poruka greške i dalje prikazuje, kontaktirajte servisni centar.
	<p>Slab napon</p> <ul style="list-style-type: none"> Provjerite je li kabel napajanja pravilno spojen u utičnicu. Ako se poruka greške i dalje prikazuje, kontaktirajte servisni centar.
HC	<p>Provjera prekomjernog zagrijavanja</p> <ul style="list-style-type: none"> Ako se poruka greške i dalje prikazuje, kontaktirajte servisni centar.

Problem	Potrebna radnja
1C	<p>Senzor razine vode ne radi ispravno.</p> <ul style="list-style-type: none"> • Pokušajte isključiti napajanje i ponovno pokrenuti ciklus. • Provjerite kabele senzora temperature vode. • Ako se poruka greške i dalje prikazuje, kontaktirajte servisni centar. <p> NAPOMENA</p> <p>Kada perilica prikazuje oznaku “1C”, ispušta vodu u trajanju od 3 minute. Tijekom tog vremena, gumb Napajanje nije u funkciji.</p>
8C	<p>MEMS senzor ne radi ispravno.</p> <ul style="list-style-type: none"> • Isključite perilicu i ponovno pokrenite ciklus. • Ako se poruka greške i dalje prikazuje, kontaktirajte servisni centar.
AC	<p>Provjerite komunikacije između glavnih i pomoćnih PBA-ova.</p> <ul style="list-style-type: none"> • Pokušajte isključiti napajanje i ponovno pokrenuti ciklus. • Ako se poruka greške i dalje prikazuje, kontaktirajte servisni centar.
AC6	<p>Provjerite komunikaciju između glavnih i invertorskih tiskanih pločica (PBA).</p> <ul style="list-style-type: none"> • Ovisno o stanju, perilica za rublje može se automatski vratiti u normalan rad. • Isključite perilicu i ponovno pokrenite ciklus. • Ako se poruka greške i dalje prikazuje, kontaktirajte servisni centar.
DDC, ddC	<p>Ova će se poruka pojaviti ako otvorite vratašca Add Door bez pritiska gumba Pokretanje/Pauza. Ako se to dogodi, učinite jedno od sljedećeg:</p> <ul style="list-style-type: none"> • Pritisnite vratašca Add Door za ispravno zatvaranje. Zatim pritisnite Pokretanje/Pauza i pokušajte ponovno. • Ako zabunom pritisnete Add Door ponovno pritisnite Add Door kako biste ih ispravno zatvorili. Zatim pritisnite Pokretanje/Pauza kako biste nastavili rad.

Ako se informacijska oznaka i dalje pojavljuje na zaslonu, kontaktirajte lokalni Samsungov servisni centar.

Specifikacije

Tablica održavanja tkanina

Sljedeći simboli daju upute za njegu tkanine. Etikete za njegu uključuju četiri simbola prema ovom redoslijedu: pranje, izbjeljivanje, sušenje i glačanje te kemijsko čišćenje po potrebi. Korištenje simbola osigurava dosljednost kod proizvođača tkanine domaćih i uvezenih predmeta. Slijedite upute na etiketi kako biste produljili vijek trajanja tkanine i smanjili probleme kod pranja.

	Otporni materijal		Ne smije se glačati
	Osjetljiva tkanina		Može se kemijski čistiti bilo kojim otapalom
 	Može se prati na 95 °C		Kemijsko čišćenje
 	Može se prati na 60 °C		Kemijsko čišćenje samo perkloratom, tekućinom za upaljače, čistim alkoholom ili R113
 	Može se prati na 40 °C		Kemijsko čišćenje samo kerozinom, čistim alkoholom ili R113
 	Može se prati na 30 °C		Ne smije se kemijski čistiti
	Može se prati samo ručno		Sušiti na ravnoj površini
	Samo kemijsko čišćenje		Može se sušiti vješanjem
	Može se izbjeljivati u hladnoj vodi		Sušiti na vješalici
	Ne smije se izbjeljivati		Sušenje u sušilici, normalna temperatura
	Može se glačati na maks. 200 °C		Sušenje u sušilici, smanjena temperatura
	Može se glačati na maks. 150 °C		Ne smije se sušiti u sušilici
	Može se glačati na maks. 100 °C		

Zaštita okoliša

- Ovaj uređaj je proizveden od materijala koji se mogu reciklirati. Ako odlučite baciti ovaj uređaj, učinite to u skladu s lokalnim odredbama o odlaganju otpada. Odrežite kabel tako da se uređaj ne može priključiti na izvor napajanja. Uklonite vrata tako da životinje ili mala djeca ne mogu ostati zarobljeni unutar uređaja.
- Nemojte prekoračivati količine deterdženta preporučene u uputama proizvođača deterdženta.
- Proizvode za uklanjanje mrlja i izbjeljivače koristite prije ciklusa pranja samo kad je apsolutno nužno.
- Štedite vodu i električnu energiju pranjem samo potpuno napunjenim bubnjem (točna količina ovisi o programu koji koristite).

Jamstvo za rezervne dijelove

Jamčimo dostupnost rezervnih dijelova stručnom osoblju za popravak i krajnjim korisnicima za razdoblje od najmanje 10 godina nakon stavljanja zadnje jedinice modela na tržište.

- Vrata, šarke vrata i brtve, druge brtve, sklop za zaključavanje vrata i plastični periferni dijelovi poput dozatora za deterdžent.
- Navedeni dijelovi mogu se kupiti na internetskoj stranici u nastavku.
 - <http://www.samsung.com/support>

Specifikacijski list

“ * ” Zvezdica(e) označava različiti model i može varirati (0-9) ili (A-Z).

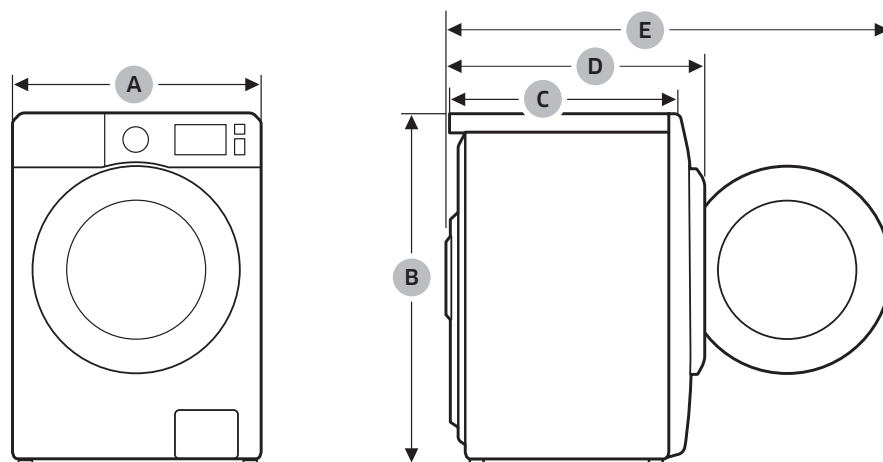

Specifikacije

Vrsta		Perilica s prednjim punjenjem	
Naziv modela		WD8NK52****	
Dimenzije	A (Širina)	600 mm	
	B (Visina)	850 mm	
	C (Dubina)	456 mm	
	D	555 mm	
	E	1000 mm	
Tlak vode		50 kPa ~ 1000 kPa	
Neto težina		72 kg	
Kapacitet pranja i centrifugiranja		8,0 kg	
Kapacitet sušenja		5,0 kg	
Potrošnja struje	Pranje i grijanje	220 V	1900 W
		240 V	2300 W
	Sušenje	220 V	1600 W
		240 V	1600 W
Brzina centrifuge		1200 okr./min.	

NAPOMENA

Dizajn i specifikacije podliježu promjeni bez prethodne obavijesti u svrhu poboljšanja kvalitete.

Specifikacija kombinirane perilice-sušilice za rublje za domaćinstvo

Sukladno s važećim propisima o energetske označavanju

“ * ” Zvezdica(e) označava različiti model i može varirati (0-9) ili (A-Z).

Samsung		
Naziv modela	WD8NK52****	
Razred energetske učinkovitosti		
A (najučinkovitije) do G (najmanje učinkovito)	B	
Potrošnja energije		
Pranje, centrifugiranje i sušenje	kWh	6,48
Samo pranje i centrifugiranje	kWh	1,04
Razred učinkovitosti pranja		
A (najučinkovitije) do G (najmanje učinkovito)	A	
Razred učinkovitosti centrifugiranja		
A (najučinkovitije) do G (najmanje učinkovito)	B	
Preostala vlaga	%	53
Maksimalna brzina centrifuge	o/min	1200
Kapacitet		
Pranje	kg	8,0
Sušenje	kg	5,0
Potrošnja vode		
Pranje, centrifugiranje i sušenje	ℓ	112
Samo pranje i centrifugiranje	ℓ	48
Vrijeme programa za cijeli ciklus rada (60°C pranje pamuka i sušenje 'suhog pamuka' za nazivni kapacitet pranja)		
Pranje, centrifugiranje i sušenje	min	968
Samo pranje i centrifugiranje	min	288
Programi na koje se odnose informacije s oznake i informacije iz lista	Pranje	Cotton (Pamuk) 60 °C + Intenzivno
	Suho	Sušenje pamuka
Procijenjena godišnja potrošnja za četveročlano kućanstvo koje uvijek koristi sušenje (200 ciklusa)		
Potrošnja energije	kWh/god.	1296
Potrošnja vode	ℓ	22400
Procijenjena godišnja potrošnja za četveročlano kućanstvo koje nikada ne koristi sušenje (200 ciklusa)		
Potrošnja energije	kWh/god.	208
Potrošnja vode	ℓ	9600

Specifikacije

Buka pri korištenju redovnog programa za pranje pamuka na 60 °Ci programa sušenja „suhi pamuk“		
Pranje	dB (A) re 1 pW	56
Centrifugiranje	dB (A) re 1 pW	75
Sušenje	dB (A) re 1 pW	62

Podaci o potrošnji energije prilikom sušenja izmjereni su prema uvjetima navedenima u standardu EN50229.

Od 1. ožujka 2021. bit će valjana samo oznaka uštede energije u rasponu od A do G i QR kod za zemlje članice EU-a i zemlje izvan EU-a koje su donijele novu uredbu EU-a o označavanju energetske učinkovitosti.

Okvirni podaci (prema EU 2019/2023)

Model	Ciklusi	Kapacitet (kg)	Trajanje programa (HH:MM)	Potrošnja energije (kWh/ciklus)	Potrošnja vode (l/ciklus)	Maksimalna temperatura (°C)	Postotak preostale vlage (%)	Brzina centrifugiranja (o/min)
WD8NK52****	Eco40-60	8	3:38	1.052	64	44	53.0	1200
		4	2:48	0.532	44	35	53.0	1200
		2	2:48	0.241	35	21	53.0	1200
	Pamuk 20°C	8	2:41	0.339	120.0	20	56.0	1200
	Pamuk 60°C	8	2:17	1.659	144.0	55	56.0	1200
	Pamuk 60°C+ Namak. u sapun.	8	2:47	2.192	144.0	60	56.0	1200
	Sintetika 40°C	4	2:17	0.680	68.0	40	32.0	1200
	Brzo pranje 15' Hladno	2	0:15	0.015	43.0	15	105.0	800
	PRANJE+SUŠENJE	5	11:06	4.900	93.0	35	-	1200
		2.5	7:16	2.583	61.0	26	-	1200

Vrijednosti dane za programe, osim programa Eco 40-60 te ciklusa pranja i sušenja isključivo su okvirne.

Informacije o EPREL-u

Za pristup registraciji modela u EPREL :

1. posjetite <https://eprel.ec.europa.eu>
2. Pronađite identifikator modela s energetske oznake proizvoda i unesite ga u okvir za pretraživanje.
3. Prikazuju se informacije o energetsom označivanju modela.

* Informacije o proizvodu izravno su dostupne putem stranice [https://eprel.ec.europa.eu/qr/#####\(registracijski br.\)](https://eprel.ec.europa.eu/qr/#####(registracijski%20br.))

Registracijski broj nalazi se na natpisnoj pločici vašeg uređaja.

PITANJA ILI KOMENTARI?

DRŽAVA	NAZOVITE	ILI NAS POSJETITE NA INTERNETU
HUNGARY	0680SAMSUNG (0680-726-7864)	www.samsung.com/hu/support
CZECH	800 - SAMSUNG (800-726786)	www.samsung.com/cz/support
SLOVAKIA	0800 - SAMSUNG (0800-726 786)	www.samsung.com/sk/support
CROATIA	072 726 786	www.samsung.com/hr/support
BOSNIA	055 233 999	www.samsung.com/ba/support
North Macedonia	023 207 777	www.samsung.com/mk/support
MONTENEGRO	020 405 888	www.samsung.com/support
SLOVENIA	080 697 267 (brezplačna številka)	www.samsung.com/si/support
SERBIA	011 321 6899	www.samsung.com/rs/support
Kosovo	0800 10 10 1	www.samsung.com/support
ALBANIA	045 620 202	www.samsung.com/al/support
BULGARIA	*3000 Цена на един градски разговор 0800 111 31 Безплатен за всички оператори	www.samsung.com/bg/support
ROMANIA	*8000 (apel in retea) 08008-726-78-64 (08008-SAMSUNG) Apel GRATUIT Atenție: Dacă efectuați apelul din rețeaua Digi (RCS/RDS), vă rugăm să ne contactați formând numărul Tolverde fără ultimele două cifre, astfel: 0800872678.	www.samsung.com/ro/support
CYPRUS	8009 4000 only from landline, toll free	www.samsung.com/gr/support
GREECE	80111-SAMSUNG (80111 726 7864) only from land line (+30) 210 6897691 from mobile and land line	www.samsung.com/gr/support
LITHUANIA	8-800-77777	www.samsung.com/lt/support
LATVIA	8000-7267	www.samsung.com/lv/support
ESTONIA	800-7267	www.samsung.com/ee/support



DC68-04050J-02

Mosógép

Használati útmutató

WD8NK5*****

SAMSUNG



Tartalom

Biztonsági tudnivalók	3
Amit a biztonsági előírásokról tudnia kell	3
Fontos biztonsági jelzések	3
Fontos biztonsági óvintézkedések	4
A WEEE-jelzéssel kapcsolatos utasítások	14
Ecodesign	14
Beüzemelés	15
Mellékelt elemek	15
Telepítési körülmények	17
Üzembe helyezés lépésről lépésre	19
Használat előtt	27
Kezdeti beállítások	27
Mosási útmutató	27
Ájánlott mosószer	30
A mosószer-adagoló fiókkal kapcsolatos irányelvek	31
Műveletek	34
Kezelőpanel	34
Egyszerű lépések az indításhoz	35
Csak szárítás	36
A programok áttekintése	37
Beállítások	41
Speciális funkciók	42
Karbantartás	44
DRUM CLEAN (DOBTISZTÍTÁS)	44
Smart check 	45
Vészleeresztés	46
Tisztítás	47
Visszaállítás fagyás után	51
Tennivalók, ha a mosógép hosszú ideig használaton kívül van	51
Hibaelhárítás	52
Ellenőrizendő pontok	52
Információkódok	56
Műszaki jellemzők	60
Anyagkezelési táblázat	60
Környezetvédelem	61
Pótalkatrész-garancia	61
Műszaki adatlap	61



Biztonsági tudnivalók

Gratulálunk új Samsung mosógépéhez! A használati útmutató fontos információt tartalmaz új készülékének üzembe helyezésével, használatával és karbantartásával kapcsolatban. Kérjük, figyelmesen olvassa el az útmutatót, hogy teljes mértékben kihasználhassa a mosógép számos előnyét és funkcióját.

Amit a biztonsági előírásokról tudnia kell

Olvassa el alaposan az útmutatót, hogy megismerje az új készülék széles körű funkcióinak biztonságos és hatékony kezelését. Tartsa az útmutatót olyan helyen, a készülék közelében, hogy bármikor fellapozhassa, ha szükséges. A készüléket csak rendeltetésszerűen, a jelen útmutatóban leírt módon használja.

Az útmutatóban olvasható Figyelmeztetések és Biztonsági utasítások nem térnek ki minden lehetséges helyzetre. A mosógép beüzemelése, karbantartása és működtetése során a felhasználó felelőssége, hogy ésszerűen, elővigyázatosan és megfontoltan járjon el.

Mivel a kezelési utasítások többféle típusra vonatkoznak, előfordulhat, hogy az Ön mosógépe kis mértékben eltér az útmutatóban bemutatott típustól, és lehetséges, hogy nem érvényes az összes figyelmeztető jelzés. Ha kérdése vagy panasa van, forduljon a legközelebbi szervizközponthoz, vagy kérjen segítséget és tájékoztatást online, a www.samsung.com oldalon.

Fontos biztonsági jelzések

A használati útmutatóban található ikonok és jelzések jelentése:

FIGYELEM

Veszélyes vagy nem biztonságos üzemeltetés, mely súlyos személyi sérülést, halált és/vagy vagyoni kárt okozhat.

VIGYÁZAT

Veszélyes vagy nem biztonságos üzemeltetés, mely személyi sérülést és/vagy vagyoni kárt okozhat.

MEGJEGYZÉS

Azt jelöli, hogy személyi sérülés vagy anyagi kár kockázata áll fenn.

Olvassa el az utasításokat



Biztonsági tudnivalók

Ezek a figyelmeztető jelzések a személyi sérülések elkerülése érdekében állnak itt.

Pontosan kövesse a figyelmeztetésekben leírtakat.

Miután elolvasta ezt az útmutatót, tartsa biztonságos helyen, hogy mindig kéznél legyen, ha szükség van rá.

A készülék használata előtt olvassa el az összes utasítást.

Az elektromossággal működő, mozgó alkatrészeket tartalmazó készülékek mindegyikénél fennáll a sérülés veszélye. A készülék biztonságos működtetéséhez ismerje meg a készülék működését, és használata során kellő óvatossággal járjon el.

Fontos biztonsági óvintézkedések

FIGYELEM

Amikor a készüléket használja, a tűz, elektromos áramütés és személyi sérülés kockázatának csökkentése érdekében tartsa az alapvető óvintézkedéseket, az alábbiakat is beleértve:

1. A készüléket nem üzemeltetheti olyan személy (beleértve a gyerekeket is), aki korlátozott fizikai, érzékszervi vagy mentális képességekkel rendelkezik, vagy aki nem rendelkezik a megfelelő tapasztalattal és jártassággal, kivéve, ha a biztonságáért felelős személy biztosítja számára a felügyeletet és elmagyarázza neki az eszköz használatát.
2. **Európai használatra:** A készüléket 8 év fölötti gyerekek és korlátozott fizikai, érzékszervi vagy mentális képességekkel rendelkező, illetve a megfelelő tapasztalattal és jártassággal nem rendelkező személyek csak akkor használhatják, ha a biztonságukért felelős személy biztosítja számukra a felügyeletet, és elmagyarázza nekik az eszköz használatát és annak lehetséges veszélyeit. Gyermek nem játszhatnak a készülékkel. A készülék tisztítását és karbantartását gyerekek csak felügyelettel végezhetik.
3. Ügyeljen rá, hogy gyerekek ne játszassanak a készülékkel.



4. Ha a tápkábel megsérül, a fennálló balesetveszély miatt cseréjét kizárólag a gyártó, a márkaszerviz munkatársa vagy hasonlóan szakképzett személy végezheti.
5. A készülékhez mellékelte új tömlőkészleteket kell felhasználni, és tilos a régieket újból felhasználni.
6. Az olyan készülékek esetében, amelyek alja szellőzőnyílásokat tartalmaz, ügyeljen arra, hogy a padlószőnyeg nem takarja el a nyílásokat.
7. **Európai használatra:** A 3 évesnél fiatalabb gyermekek maradjanak távol a készüléktől, kivéve ha folyamatos felügyelet alatt állnak.
8. **VIGYÁZAT:** Annak érdekében, hogy elkerülje a túlhevülés esetén működésbe lépő megszakító nem szándékos visszaállítása miatt fellépő veszélyt, a készüléket tilos táplálni külső kapcsolóeszközön, pl. időzítőn keresztül, illetve olyan áramkörhöz csatlakoztatni, amelyet rendszeresen be- és kikapcsol a közműszolgáltató.
9. A szárítógépet nem szabad használni, ha ipari vegyszereket használtak a tisztításhoz.
10. A szőszfogó rendszeresen tisztítandó, ha van a készülékben.
11. Nem szabad hagyni, hogy a szősz összegyűljön a szárítógép körül. (Nem alkalmazható azon típusokra, amelyek kivezetését épületen kívülre kell megoldani)
12. Megfelelő szellőzés biztosítandó, hogy meg lehessen akadályozni a gázok visszaáramlását a helyiségbe az egyéb tüzelőanyagot égető készülékekből, a nyílt lángot is beleértve.
13. Ne szárítson mosatlan kelmét a szárítógépben.
14. Az olyan kelméket, amelyek pl. étolajjal, acetonnal, alkohollal, benzinnel, kerozinnal, folteltávolítóval, terpentinnel, viasszal vagy viaszeltávolítóval szennyeződtek, forró vízben kell kimosni extra mennyiségű mosószerrel, mielőtt a szárítógépben kiszáritanák őket.



Biztonsági tudnivalók

- 15.** Az olyan anyagokat, mint pl. a habosított gumi (latexhab), zuhanyzósapkák, vízálló textilek, gumival bevont tárgyak és habosított gumiból készült párnákkal ellátott ruházat vagy párnák, tilos a szárítógépben szárítani.
- 16.** A textilöblítőket vagy hasonló termékeket a rajtuk olvasható utasításoknak megfelelően kell használni.
- 17.** A szárítási program befejező része fűtés nélkül történik (hűtési program), hogy ideális hőmérsékletre hűljenek a tételek és ne rongálódjanak meg.
- 18.** Vegyen ki minden tárgyat, pl. öngyújtót és gyufát a zsebekből.
- 19. FIGYELEM:** Soha ne állítsa meg a szárítógépet a szárítási program vége előtt, kivéve ha gyorsan eltávolítja az összes tételt és szétteríti őket, hogy a meleg eltávozhasson belőlük.
- 20.** A kifúvott levegőt tilos olyan kéménybe vezetni, amelyet földgázzal vagy egyéb fűtőanyaggal fűtött készülékek égéstermékeinek elvezetésére használnak.
- 21.** A készüléket nem szabad zárható ajtó, elhúzható ajtó vagy a szárítógép ajtajának pántjával ellentétes oldalon lévő pánttal rendelkező ajtó mögé telepíteni oly módon, hogy a szárító ajtajának teljes nyitása akadályozott lenne.
- 22. FIGYELEM:** A készüléket tilos táplálni külső kapcsolóeszközön, pl. időzítőn keresztül, illetve olyan áramkörhöz csatlakoztatni, amelyet rendszeresen be- és kikapcsol a közműszolgáltató.
- 23.** A jelen készüléket kizárólag háztartási felhasználásra tervezték, ezért nem alkalmas használatra például a következő felhasználási területeken:
 - üzlethelyiségekben, irodákban és egyéb munkahelyeken található személyzeti konyhákban;
 - gazdasági épületekben;
 - szállodákban, motelekben vagy más lakókörnyezetekben megszálló vendégek általi használat;
 - panzió jellegű szálláshelyeken történő használat;
 - lakóháztömbökben lévő közösségi területeken, illetve mosodákban.



Fontos figyelmeztetések az üzembe helyezéssel kapcsolatban

FIGYELEM

A készülék üzembe helyezését csak képzett szakember vagy szervizvállalat végezheti.

- Ellenkező esetben fennáll az áramütés, tűz, robbanás, termékhiba vagy személyi sérülés veszélye.

A készülék nehéz, ezért óvatosan emelje.

A tápkábelt olyan 220-240 V / 50 Hz váltóáramú fali aljzathoz csatlakoztassa, amelyet csak ehhez a készülékhez használ. Ne használjon hosszabbítót. Ne használjon hosszabbítót.

- A fali aljzat más készülékekkel való megosztása elosztó vagy hosszabbító használatával áramütést vagy tüzet okozhat.
- Ellenőrizze, hogy a tápfeszültség, a frekvencia és az áramerősség megfelel-e a termék műszaki leírásában foglaltaknak. Ennek elmulasztása áramütést vagy tüzet okozhat. Szorosan csatlakoztassa a dugaszt a fali aljzathoz.

Rendszeresen távolítson el minden idegen anyagot, pl. port vagy vizet a csatlakozódugasz érintkezőiről száraz rongy segítségével.

- Húzza ki a csatlakozódugaszt, és tisztítsa meg egy száraz ronggyal.
- Ennek elmulasztása áramütést vagy tüzet okozhat.
- A dugaszt úgy csatlakoztassa a fali aljzathoz, hogy a vezeték a padló felé essen. Ha fordítva dugja be a csatlakozódugaszt az aljzatba, megsérülhetnek az elektromos vezetékek a kábelben, ami áramütéshez vagy tűzhöz vezethet.

Minden csomagolóanyagot tartson a gyermekektől távol, mivel azok veszélyesek lehetnek.

- Ha a gyermekek zacskót húznak a fejükre, megfulladhatnak. A készülék vagy a tápkábel meghibásodása esetén forduljon a legközelebbi szervizközponthoz.

A készüléket megfelelően földelni kell.

Ne földelje a készüléket gázcsőhöz, műanyag vízcsőhöz vagy telefonvonalhoz.

- Ez áramütéshez, tűzhöz, robbanáshoz, a termékkel kapcsolatos problémákhoz vezethet.
- Soha ne csatlakoztassa a tápkábelt olyan aljzathoz, amely nincs megfelelően földelve, és győződjön meg arról, hogy az megfelel a helyi és nemzetközi szabályoknak.

Ne helyezze üzembe a készüléket fűtőberendezés vagy gyúlékony anyag közelében.

Ne helyezze üzembe a készüléket nedves, olajos vagy poros helyen, valamint közvetlen napsugárzásnak vagy víznek (esőnek) kitett helyen.

Ne helyezze üzembe a készüléket alacsony hőmérsékletnek kitett helyen.

- A fagy a csövek repedéséhez vezethet.

Ne telepítse a készüléket olyan helyre, ahol gázszivárgás léphet fel.



Biztonsági tudnivalók

- Ez áramütést vagy tüzet okozhat.

Ne használjon elektromos transzformátort.

- Ez áramütést vagy tüzet okozhat.

Ne használjon sérült csatlakozódugaszt, sérült tápkábelt vagy laza fali aljzatot.

- Ez áramütést vagy tüzet okozhat.

Ne húzza vagy hajlítsa meg túl erősen a tápkábelt.

Ne csavarja vagy kösse meg a tápkábelt.

Ne akassza a tápkábelt fémtárgyra, ne tegyen súlyos tárgyat a tápkábelre, ne szorítsa be a tápkábelt tárgyak közé és ne nyomja be a tápkábelt a készülék mögé.

- Ez áramütést vagy tüzet okozhat.

A tápkábelt ne a vezetéknél fogva húzza ki a fali aljzataból.

- A tápkábelt a csatlakozódugasznál fogva húzza ki.
- Ennek elmulasztása áramütést vagy tüzet okozhat.

A készüléket úgy kell elhelyezni, hogy a tápcsatlakozó, a vízcsapok és a vízelvezető csövek könnyen hozzáférhetőek legyenek.

Ha a terméket nem hivatalos szolgáltató, saját maga vagy nem szakember javítja meg, a Samsung nem vonható felelősségre a termék esetleges rongálódása, személyi sérülés, vagy bármilyen egyéb termékbiztonsági probléma miatt, amelyet a termék javítási kísérlete e javítási és karbantartási utasítások messzemenő betartásának mellőzésével okozott. A jótállás nem fedezi a termék rongálódását, ha azt a Samsung hivatalos szolgáltatójától eltérő személy kísérli megjavítani.

Az üzembe helyezésre vonatkozó figyelmeztetések

VIGYÁZAT

A készüléket úgy kell elhelyezni, hogy a hálózati csatlakozódugó könnyen hozzáférhető legyen.

- Ennek elmulasztása a szigetelés meghibásodása révén áramütéshez vagy tűzhez vezethet.

Csak egyenes felületű és megfelelő keménységű padlón helyezze el a készüléket.

- Ennek elmulasztása a mosógép rendellenes rezgéséhez, elmozdulásához, zörgéséhez vagy meghibásodásához vezethet.



Fontos figyelmeztetések a használattal kapcsolatban

FIGYELEM

Ha a készüléket elárasztja a víz, azonnal szüntesse meg a víz- és áramellátást, és forduljon a legközelebbi szervizközponthoz.

- Ne érjen nedves kézzel a csatlakozódugaszhoz.
- Ennek elmulasztása áramütést okozhat.

Ha a készülékből furcsa hang hallható, égett szag érezhető vagy füst száll fel, azonnal szakítsa meg az áramellátást, és lépjen kapcsolatba a legközelebbi szervizközponttal.

- Ennek elmulasztása áramütést vagy tüzet okozhat.

Gázzsivárgás esetén (pl. PB-gáz, LP-gáz stb.) azonnal szellőztessen ki anélkül, hogy a tápcsatlakozóhoz érne. Ne érjen hozzá a készülékhez vagy a tápvezetékhez.

- Ne használjon ventilátort.
- Egy kipattanó szikra robbanást vagy tüzet okozhat.

Ne engedje meg, hogy a gyerekek a mosógépen vagy annak belsejében játsszanak. A készülék leselejtezésekor távolítsa el a mosógép ajtajának nyitókarját.

- Ha a gyerekek bent rekednek a készülékben, megfulladhatnak.

Használat előtt mindig távolítsa el a csomagolást (szivacs, polisztirolhab) a mosógép aljáról.

Ne mosson a készülékkel petróleummal, kerozinnal, benzinnel, hígítóval, alkohollal, illetve egyéb gyúlékony vagy robbanásveszélyes anyaggal szennyezett ruhadarabokat.

- Ez áramütést, tüzet vagy robbanást okozhat.

Ne nyissa ki erővel a mosógép ajtaját működés (magas hőmérsékletű mosás/szárítás/centrifugálás) közben.

- A mosógépből kifolyó víz égési sérüléseket okozhat vagy csúszóssá teheti a padlót. Ez sérülést okozhat.
- Az ajtó erővel történő kinyitása károsíthatja a terméket vagy sérülést okozhat.

Működés közben ne nyúljon a mosógép alá a kezével.

- Ez sérülést okozhat.

Ne érjen nedves kézzel a csatlakozódugaszhoz.

- Ez áramütést okozhat.

Működés közben ne kapcsolja ki úgy a készüléket, hogy kihúzza a tápcsatlakozót.

- A tápcsatlakozó újbóli csatlakoztatása a fali aljzathoz szikrát idézhet elő, és áramütést vagy tüzet okozhat.

Ne hagyja, hogy a gyermekek bemásszanak a készülék belsejébe.

- Ez áramütést, égési vagy egyéb sérülést okozhat.



Biztonsági tudnivalók

Működés közben ne nyúljon a mosógép alá a kezével vagy fémtárggyal.

- Ez sérülést okozhat.

Ne húzza ki a csatlakozódugaszt a tápvezetéknél fogva. Minden esetben a dugaszt fogja meg, és egyenesen húzza ki az aljzatból.

- A tápkábel sérülése rövidzárlatot, tüzet és/vagy áramütést okozhat.

Ne próbálja önállóan megjavítani, szétszerelni vagy átalakítani a készüléket.

- Ne használjon az előírttól eltérő biztosítékot (például réz-, acéldrótot stb.).
- Ha meg kell javítani vagy újra üzembe kell helyezni a készüléket, forduljon a legközelebbi szervizközpontozhoz.
- Ennek elmulasztása áramütéshez, tűzhez, a termék meghibásodásához vagy sérüléshez vezethet.

Ha a vízcső lecsúszik a vízcsapról, és elárasztja a készüléket, húzza ki a csatlakozódugót.

- Ennek elmulasztása áramütést vagy tüzet okozhat.

Ha hosszabb ideig nem használja a készüléket, vagy ha villámlik/mennydörög, húzza ki a csatlakozódugaszt.

- Ennek elmulasztása áramütést vagy tüzet okozhat.

Ha idegen anyag kerül a készülék belsejébe, húzza ki a tápcsatlakozót a fali aljzatból, és vegye fel a kapcsolatot a legközelebbi Samsung szervizközponttal.

- Ez áramütést vagy tüzet okozhat.

Ne hagyja, hogy gyermekek (vagy háziállatok) játsszanak a mosógépen vagy annak belsejében.

A mosógép ajtaja belülről nehezen nyitható, és a gyermekek súlyosan megsérülhetnek, ha bennragadnak a mosógép belsejében.

A használatra vonatkozó figyelmeztetések

VIGYÁZAT

Ha a mosógép idegen anyaggal, például mosószerrel, sárral, ételmaradékkal stb. szennyezett, húzza ki a csatlakozódugaszt, és tisztítsa ki a mosógépet nedves, puha kendővel.

- Ennek elmulasztása elszíneződéshez, eldeformálódáshoz, károsodáshoz vagy rozsdásodáshoz vezethet.

Az ajtóüveg erős ütés hatására betörhet. Legyen óvatos a mosógép használata során.

- A törött üveg sérülést okozhat.

Vízellátási hiba vagy a vízbemeneti tömlő újracsatlakoztatása esetén lassan nyissa meg a csapot.

Ha hosszú ideig nem használta a gépet, lassan nyissa meg a csapot.



- A vízellátó tömlőben vagy a vízcsőben lévő levegő nyomása károsíthatja a termék alkatrészeit, vagy vízszivárgáshoz vezethet.

Ha a víz leengedésével kapcsolatos hiba lép fel működés közben, ellenőrizze, nincs-e leengedési probléma.

- A leengedési probléma miatt vízzel elárasztott mosógép használata áramütéshez vagy tűzhöz vezethet.

Helyezze a mosnivalót teljesen a mosógép belsejébe, nehogy valamelyik ruhadarab beszoruljon az ajtóba.

- Ha mosnivaló szorul az ajtóba, az a mosnivaló vagy a mosógép károsodásához, illetve vízszivárgáshoz vezethet.

Ha nem használja a mosógépet, zárja el annak vízellátását.

Ellenőrizze, hogy a vízellátó tömlő csatlakozójának csavarjai megfelelően meg vannak-e húzva.

- Ennek elmulasztása vagyoni kárhoz vagy sérüléshez vezethet.

Ügyeljen rá, hogy a gumitömítésen és az első üvegajtón ne legyen szennyeződés (pl. hulladék, cérna, hajszál stb.).

- Ha idegen anyag szorul az ajtóba, vagy ha az ajtó nem csukódik be teljesen, szivároghat a víz.

A termék használata előtt nyissa meg a vízcsapot, és ellenőrizze, hogy a vízellátó tömlő csatlakozója szorosan meg van-e húzva, és nincs-e vízszivárgás.

- Ha a vízellátó tömlő csatlakozójának csavarjai lazák, az vízszivárgáshoz vezethet.

A megvásárolt készüléket kizárólag háztartási használatra tervezték.

Üzleti célokra történő használata nem rendeltetésszerű használatnak minősül. Ebben az esetben a készülékre nem vonatkozik a Samsung által biztosított általános garancia, és a Samsung nem vonható felelősségre az ilyen, nem rendeltetésszerű használatból eredő meghibásodásokért és károkkért.

Ne álljon rá a készülékre, és ne tegyen rá semmit (pl. ruhaneműt, égő gyertyát, égő cigarettát, edényeket, vegyszereket, fémtárgyakat stb.).

- Ez áramütéshez, tűzhöz, a termékkel kapcsolatos problémákhoz vagy sérüléshez vezethet.

Ne fújjon illékony anyagot, például rovarirtót a készülék felületére.

- Ez nemcsak az emberekre káros, hanem áramütéshez, tűzhöz, a termékkel kapcsolatos problémákhoz vagy sérülésekhez is vezethet.

Ne tegyen a mosógép közelébe olyan tárgyat, amely elektromágneses mezőt hoz létre.

- Ez hibás működés következtében sérülést okozhat.

Magas hőmérsékletű mosás és szárítás esetén a leengedett víz forró. Ne érjen ehhez a vízhez.

- Ez égési vagy egyéb sérülést okozhat.

Ne mosson, centrifugáljon vagy szárítson vízálló üléseket, szőnyegeket vagy ruhákat (*), kivéve, ha készüléke rendelkezik különleges programmal ezek mosásához.



Biztonsági tudnivalók

(*): Gyapjú ágynemű, esőponyva, horgászruha, sínadrág, hálósák, guminadrág, tréningruha vagy kerékpár-, motorkerékpár-, gépkocsiponyva stb.

- Ne mosson vastag, merev szőnyeget, még akkor se, ha a géppel mosható jelzés látható azok címkéjén. Ez sérüléshez vagy a mosógép, a falak, a padló vagy a ruha károsodásához vezethet a rendellenes rezgések következtében.
- Ne mosson gumí hátuljú szőnyeget vagy lábtörölt. A gumiréteg leválhat és beleragadhat a dob belsejébe, ami a készülék, például a leeresztés funkció meghibásodását okozhatja.

Ne működtesse a mosógépet a mosószer-adagoló nélkül.

- Ez a vízszivárgás következtében áramütést vagy sérülést okozhat.

Ne érintse meg a mosódob belsejét szárítás közben vagy közvetlenül azután, mivel az forró.

- Ez égési sérülést okozhat.

Az ajtóüveg mosás és szárítás során felmelegszik. Ne érjen az ajtóüveghez.

Ne engedjen gyermekeket a mosógép közelében játszani vagy hozzáérni az ajtóüveghez.

- Ez égési sérülést okozhat.

Ne nyúljon bele kézzel a mosószer-adagolóba.

- Ez sérülést okozhat, mivel beszorulhat a keze a mosószer-adagolóba.
- A folyékony mosószer-vezető (csak adott típusoknál) nem használható por alakú mosószerrel. Por alakú mosószer használata esetén távolítsa el a vezetőt.

Szennyes ruhán kívül ne tegyen a mosógépbe mást (például cipőt, ételmaradékot, állatot).

- Ez a mosógép károsodásához, illetve a háziállatok sérüléséhez vagy halálához vezethet a rendellenes rezgések következtében.

Ne nyomja a gombokat éles tárgyakkal, például tollal, késsel, körömheggyel stb.

- Ez áramütést vagy sérülést okozhat.

Ne mosson az általában kozmetikai üzletekben kapható vagy masszőrök által használt, olajjal, krémmel vagy testápolóval szennyezett mosnivalót.

- Ez a gumitömítés eldeformálódásához és vízszivárgáshoz vezethet.

Ne hagyjon fémtárgyakat (például biztosítótűt és hajcsatot), illetve fehérítőt hosszabb ideig a mosódobban.

- Ez a mosódob rozsdásodásához vezethet.
- Ha a mosódob felületén rozsdá jelenne meg, öntsön (semleges) tisztítószert a felületre, és szivaccsal tisztítsa meg. Soha ne használjon drótkefét.

Ne használjon közvetlenül súrolóport, és ne mosson, öblítsen vagy centrifugáljon súrolóporral szennyezett mosnivalót.

- Ez az olaj oxidációjának hője miatt spontán égéshez vagy gyulladáshoz vezethet.

Ne használjon vízűtő/vízmelegítő készülékekből származó meleg vizet.

- Ez a mosógép meghibásodásához vezethet.

Ne használjon természetes kézmosószappant a mosógépben.



- Ez a mosógép belsejében megkeményedve és összegyűlve a készülékkel kapcsolatos problémákat okozhat, és elszíneződéshez, rozsdához vagy kellemetlen szaghoz vezethet.

A zoknikat és melltartókat tegye mosóhálóba, és mossa ezeket a többi mosnivalóval együtt.

Ne mosson nagy méretű mosnivalót, például ágyneműt a mosóhálóban.

- Ellenkező esetben a rendellenes rezgések sérüléshez vezethetnek.

Ne használjon megkeményedett mosószert.

- Ez a mosógép belsejében összegyűlve vízszivárgáshoz vezethet.

Ürítse ki a mosásra kerülő ruhadarabok zsebeit.

- A kemény, éles tárgyak, például pénzürmék, biztosítótűk, szögek, csavarok vagy kövek kárt tehetnek a készülékben.

Ne mosson a gépben nagy kapcsokkal, gombokkal vagy egyéb nehéz fémtárggyal ellátott ruhadarabokat.

Színek és színtartóság szerint válogassa szét a mosnivalót, és ennek megfelelően válassza ki a programot, a vízhőmérsékletet és a kiegészítő funkciókat.

- Ez elszíneződéshez és az anyag megrongálódásához vezethet.

Vigyázzon, hogy amikor becsukja a mosógép ajtaját, ne szoruljon be a gyermeke ujja.

- Ennek elmulasztása sérülést okozhat.

A szagok és penészedés elkerülése érdekében hagyja nyitva a mosógép ajtaját a mosóprogram végén, hogy a mosódob megszáradhasson.

A vízkőlerakódás elkerülése érdekében hagyja nyitva a mosógép mosószerfiókját a mosóprogram végén, hogy annak belseje megszáradhasson.

Fontos figyelmeztetések a tisztítással kapcsolatban

FIGYELEM

Ne tisztítsa a készüléket úgy, hogy közvetlenül vizet permetez bele.

Ne használjon erős savat tartalmazó tisztítószeret.

Ne használjon benzint, hígítót vagy alkoholt a készülék tisztításához.

- Ez elszíneződést, eldeformálódást, károsodást, áramütést vagy tüzet okozhat.

Tisztítás vagy karbantartás előtt húzza ki a készüléket a fali aljzatból.

- Ennek elmulasztása áramütést vagy tüzet okozhat.



Biztonsági tudnivalók

A WEEE-jelzéssel kapcsolatos utasítások



A termék hulladékba helyezésének módszere (WEEE – Elektromos és elektronikus berendezések hulladékai)

(A szelektív gyűjtő rendszerekkel rendelkező országokban használható)

Ez a jelzés a terméken, tartozékain vagy dokumentációján arra utal, hogy hasznos élettartama végén a terméket és elektronikus tartozékait (pl. töltőegység, fejhallgató, USB kábel) nem szabad a háztartási hulladékkal együtt kidobni. A szabálytalan hulladékba helyezés által okozott környezet- és egészségkárosodás megelőzése érdekében ezeket a tárgyakat különítse el a többi hulladéktól, és felelősségteljesen gondoskodjon az újrahasznosításukról az anyagi erőforrások fenntartható újrafelhasználásának elősegítése érdekében.

A háztartási felhasználók a termék forgalmazójától vagy a helyi önkormányzati szervektől kérjenek tanácsot arra vonatkozóan, hová és hogyan vihetik el az elhasznált termékeket a környezetvédelmi szempontból biztonságos újrahasznosítás céljából.

Az üzleti felhasználók lépjenek kapcsolatba szállítójukkal, és vizsgálják meg az adásvételi szerződés feltételeit. Ezt a terméket és tartozékait nem szabad az egyéb közületi hulladékkal együtt kezelni.

További információkért a Samsung környezetvédelmi kötelezettségvállalásairól és termékszabályozási kötelezettségeiről, pl. REACH, WEEE vagy elemek, látogasson el fenntarthatóság oldalunkra a www.samsung.com címen.

Ecodesign

A mosógép üzembe helyezéséről és tisztításáról, valamint (az (EU) 2019/2023 számú rendelet alapján) az „ecodesign”-ról szóló információkkal kapcsolatban látogasson el a Samsung webhelyére (<http://www.samsung.com>), itt nyissa meg a Terméktámogatás > Háztartási gép oldalt, majd gépelje be a típusnevet.



Beüzemelés

A mosógép megfelelő üzembe helyezése érdekében kövesse körültekintően az alábbi utasításokat, hogy mosás közben ne történhessen baleset.

Mellékelt elemek

Győződjön meg arról, hogy a termék csomagolása az összes elemet tartalmazza. Ha problémát tapasztal a mosógéppel vagy valamely alkatrészével kapcsolatban, forduljon a helyi SAMSUNG ügyfélszolgálathoz vagy a kiskereskedőhöz.

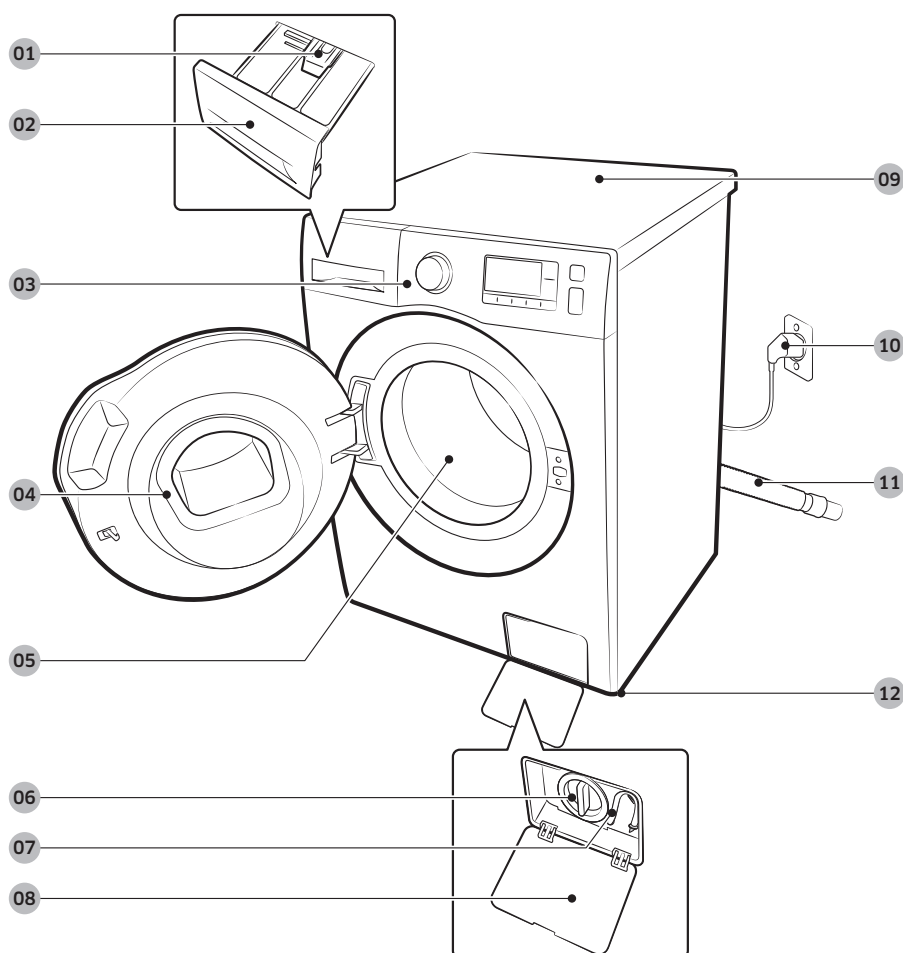

01 Kioldókar

02 Mosószer-adagoló rekesz

03 Kezelőpanel

04 Ajtó

05 Dob

06 Törmelékiszűrő

07 Biztonsági kifolyótömlő

08 Szűrőfedél

09 Fedél

10 Tápcsatlakozó

11 Kifolyótömlő

12 Szintezőlábak



Beüzemelés



Csavarkulcs



Csavarsapkák

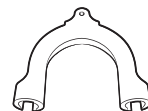

Csővezető

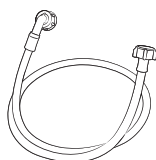

Hidegvíz-tömlő

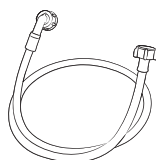

Melegvíz-tömlő

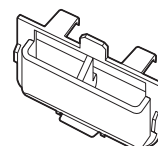

Folyékony mosószer
tartálya

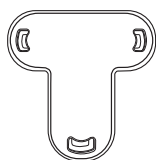

Zárófedél



Csúszásgátló párnák

MEGJEGYZÉS

- Csavarsapkák : A csavarnyílás kupakok száma (3-6) típusfüggő.
- Melegvíz-tömlő: Csak az alkalmazható típusok.
- Folyékony mosószer tartálya: Csak az alkalmazható típusok.



Telepítési körülmények

Tápellátás és földelés

- 220-240 V / 50 Hz váltakozó feszültség, biztosíték vagy kismegszakító szükséges
- Használjon külön a mosógép számára létesített fázist

A megfelelő földelés érdekében a mosógéphez háromágú, földelt csatlakozóval ellátott tápkábel tartozik, amelyet megfelelően bekötött és földelt aljzatban kell használni.

Ha nem biztos abban, hogy a készülék megfelelően van-e földelve, forduljon egy szakképzett villanyszerelőhöz vagy szervizeshez.

Ne módosítsa a mellékelt dugót. Ha nem illik az aljzatba, hívjon villanyszerelőt, és szereltesse be megfelelő fali aljzatot.

FIGYELEM

- NE használjon hosszabbító kábelt.
- Csak a mosógép tápkábelét használja.
- NE csatlakoztassa a földvezetéket műanyag vízvezetékcsövekhez, gázcsövekhez vagy melegvíz-csővekhez.
- A nem megfelelően csatlakoztatott elektromos földelés elektromos áramütést okozhat.

Vízellátás

A mosógép akkor fog megfelelően feltöltődni vízzel, ha a víznyomás 50 kPa és 1000 kPa között van. Ha a víznyomás 50 kPa-nál alacsonyabb, előfordulhat, hogy a vízszelep nem záródik teljesen. Az is előfordulhat, hogy lassabban telik meg a dob, ezért a mosógép kikapcsol. A vízcsapoknak a mosógép hátoldalától számított 120 cm távolságra kell lenniük ahhoz, hogy a mellékelt bemeneti víztömlők elérjenek a mosógépig. A vízszivárgások kockázatának csökkentése érdekében:

- A vízcsapok legyenek könnyen elérhetőek.
- Zárja el a vízcsapokat, ha a mosógép nincs használatban.
- Rendszeresen ellenőrizze a vízbevezető tömlők szerelvényeinek tömítettségét.

VIGYÁZAT

A mosógép első ízben történő használata előtt ellenőrizze az összes csatlakozás tömítettségét a vízszelepnél és a csapoknál.

Vízleeresztés

A Samsung 60~90 cm magasságú függőleges nyomásszabályozó cső használatát ajánlja. A kifolyótömlőt a csővezetőn keresztül kell vezetni a függőleges nyomásszabályozó csőhöz, és a nyomásszabályozó csőnek teljesen el kell takarnia a kifolyótömlőt.



Beüzemelés

Padlózat

A legjobb teljesítmény érdekében a mosógépet tömör padlózatra kell telepíteni. Előfordulhat, hogy a fapadlót meg kell erősíteni a vibráció és/vagy nem kiegyenlített terhelés minimálisra csökkentéséhez. A szőnyeg és az egyéb lágy padlóburkolatok nem állnak ellen megfelelően a vibrációknak, ezért a mosógép a centrifugálás során elmozdulhat.

VIGYÁZAT

NE állítsa a mosógépet emelvényre vagy gyengén alátámasztott szerkezetre!

Víz hőmérséklet

Ne üzemelje be a mosógépet olyan helyeken, ahol a víz esetleg megfagyhat, mivel a mosógép mindig visszatart valamennyi vizet a vízszelepből, szivattyúban és a tömlők környékén. A csatlakozó darabokban maradt víz megfagyva károsíthatja az ékszíjakat, a szivattyút, illetve egyéb alkatrészeket a mosógépben.

Beüzemelés fülkében vagy beépített szekrényben

Minimális térköz a stabil működéshez:

Oldalt	25 mm	Hátul	50 mm
Felül	25 mm	Előlnézet	550 mm

Ha a mosógép és a szárítógép ugyanarra a helyre kerül, a beugró vagy a helyiség előtt legyen legalább 550 mm szabad hely. A mosógép önálló beüzemelésénél nincs szükség ilyen szabvány méretű légtérre.



Üzembe helyezés lépésről lépésre

1. LÉPÉS: Válassza ki a készülék helyét

Elhelyezéssel kapcsolatos követelmények:

- Szilárd, vízszintes felület, a szellőzést akadályozó szőnyeg vagy padlózat nélkül
- Közvetlen napfénytől védett
- Elegendő hely a megfelelő szellőzéshez és vezetékezéshez
- A környezeti hőmérséklet mindig magasabb fagypontnál magasabb (0 °C)
- Távolság bármilyen hőforrástól

2. LÉPÉS: Távolítsa el a szállítási csavarokat

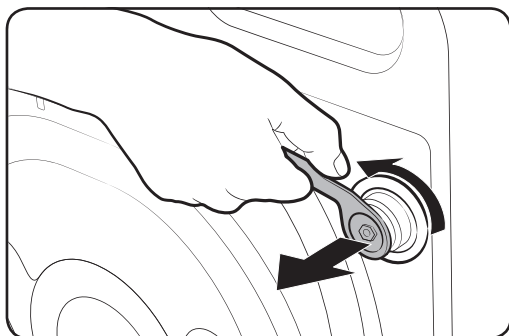

Csomagolja ki a terméket és távolítsa el az összes szállítási csavart.

1. A tartozékként kapott kulcs segítségével lazítsa meg a szállítási csavarokat a gép hátulján.

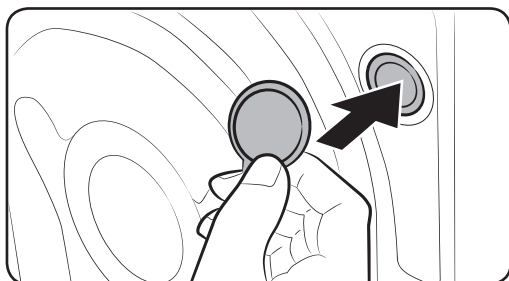

2. A mellékelt műanyag csavarsapkákkal tömje be a nyílásokat. Őrizze meg a szállítási csavarokat későbbi használat céljából.

FIGYELEM

A csomagolóanyagok gyermekekre nézve veszélyesek lehetnek. Az összes csomagolóanyagot (műanyag zacskók, polisztirol stb.) tartsa távol a gyermekektől.



Beüzemelés

3. LÉPÉS: A csúszásgátló párna felszerelése

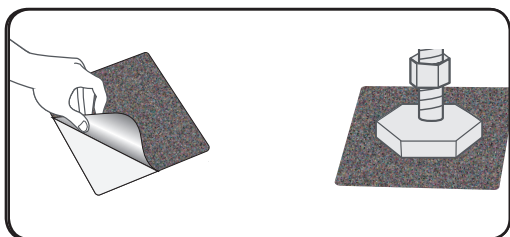

1. Tisztítsa meg alaposan az állítható lábak alsó felületét, a por és a zsír eltávolításával.
2. Jelölje meg a mosógép állítható lábainak helyét, ahova a csúszásgátló párnák kerülni fognak.
3. Rögzítse a helyére a csúszásgátló párnát a mosógép megdöntésével, illetve áthelyezésével. A párna rögzítésekor távolítsa el a műanyagfóliát a párnáról, annak öntapadó részét pedig tapassza a padlózatra úgy, hogy a durva felületű oldala felfelé nézzen. A párna öntapadó részét nem szabad az állítható lábba ragasztani.
4. A mosógép és a csúszásgátló párna üzembe helyezése után ismét ellenőrizze az állítható lábak szintezését.

4. LÉPÉS: Állítsa be a szintező lábakat

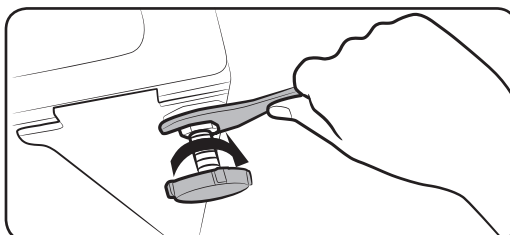
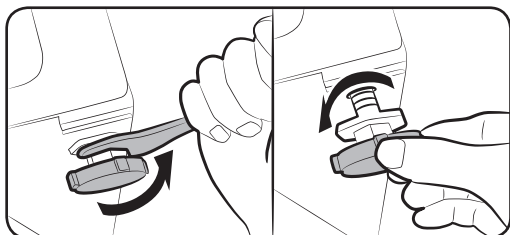

1. Óvatosan csúsztassa a helyére a mosógépet. Túlzott erő alkalmazásától megsérülhetnek a szintező lábak.
2. A szintező lábak kézi beállításával szintezze a mosógépet.
3. A szintezést követően húzza meg az anyacsavarokat a kulcs segítségével.



5. LÉPÉS: A vízellátó tömlő bekötése

A mellékelt víztömlő típustól függően eltérő lehet. A mellékelt víztömlőnek megfelelően kövesse az utasításokat.

Csatlakoztatás menetes vízcsaphoz

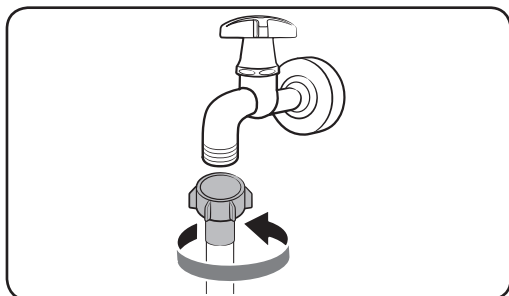

1. Csatlakoztassa a vízömlőt a vízcsaphoz, majd az ábra szerinti módon fordítsa el a csatlakozót az óramutató járásának megfelelő irányba.

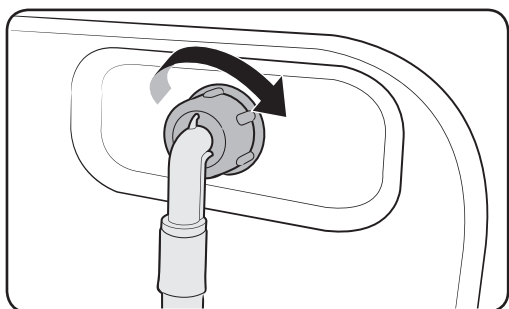

2. A vízellátó tömlő másik végét csatlakoztassa a mosógép hátulján lévő bejövő vízszeléhez. Forgassa a tömlőt az óramutató járásával megegyező irányba a megszorításához.

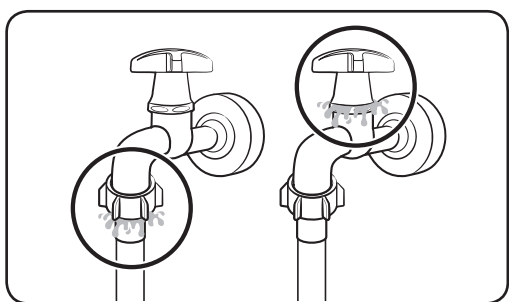

3. Nyissa ki a vízcsapot és ellenőrizze, nincs-e a csatlakozásoknál szivárgás. Ha vízszivárgást észlel, ismételje meg a fenti lépéseket.

⚠ FIGYELEM

Ha vízszivárgás történik, állítsa le a mosógépet és válassza le az áramforrásról. Ezután vegye fel a kapcsolatot a helyi Samsung szervizközponttal, ha a vízellátó tömlő szivárogna, illetve egy vízvezeték-szerelővel, ha a vízcsap szivárogna. Ennek elmulasztása áramütést okozhat.

Beüzemelés

VIGYÁZAT

Ne nyújtsa meg erővel a vízellátó tömlőt. Ha a tömlő túl rövid, cserélje ki egy hosszabb, magasnyomású tömlőre.

Csatlakoztatás menet nélküli vízcsaphoz

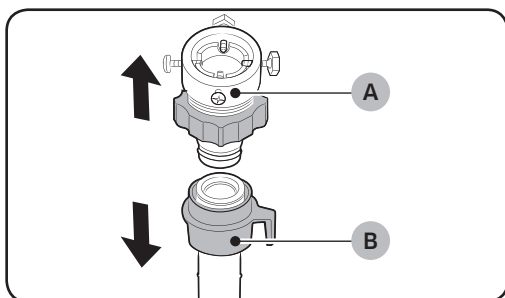

1. Távolítsa el az (A) illesztőegységet a vízellátó tömlő (B) végéről.

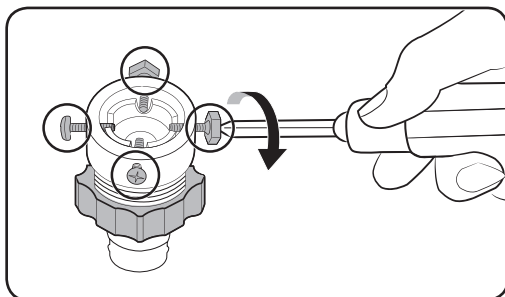

2. Az illesztőegységen levő négy csavart egy keresztfejű (Philips) csavarhúzó segítségével lazítsa meg.

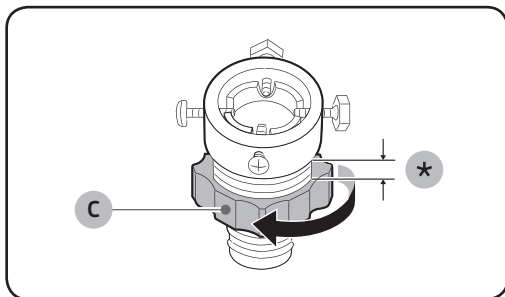

3. Fogja meg az illesztőegységet, és a nyíl irányában forgassa el a (C) jelű alkatrészt, míg 5 mm-re ki nem lazítja (*).

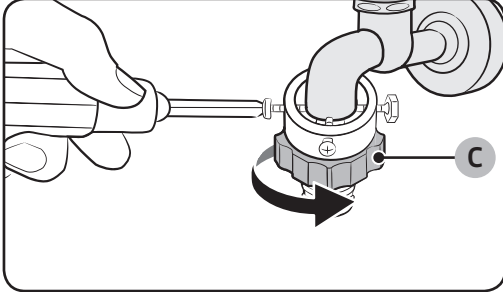

4. Illessze az illesztőegységet a vízcsapba, majd húzza meg a csavarokat, miközben az illesztőegységet felfelé emeli.
5. Forgassa a **(C) jelű** részt a nyíl irányába a megszorításához.

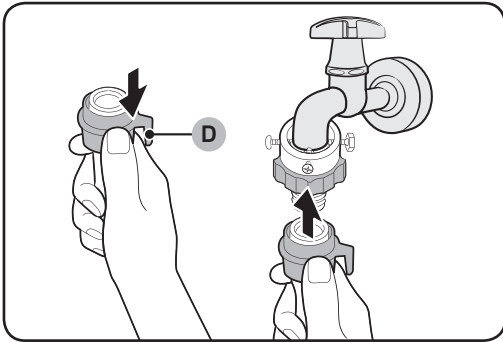

6. A vízellátó tömlő **(D) jelű** részének lehúzása mellett csatlakoztassa a vízellátó tömlőt az illesztőegységre. Ezután engedje el az **(D) jelű** részt. A tömlő kattanással a illesztőegységbe illeszkedik.

7. A vízellátó tömlő csatlakoztatásának elvégzését illetően lásd a „Csatlakoztatás menetes vízcsaphoz” című fejezet 2. és 3. pontját.

MEGJEGYZÉS

- Miután a vízellátó tömlőt csatlakoztatta az adapterhez, húzza meg lefelé, és ellenőrizze, hogy megfelelő-e a csatlakozás.
- A kereskedelemben kapható vízcsapot használjon. Ha a csap foglalata négyszögletű, illetve túl nagy, az illesztőegységre való csatlakoztatás előtt távolítsa el róla a gyűrűt.

Beüzemelés

Az egy további melegvíz-bemenettel rendelkező modellek esetében:

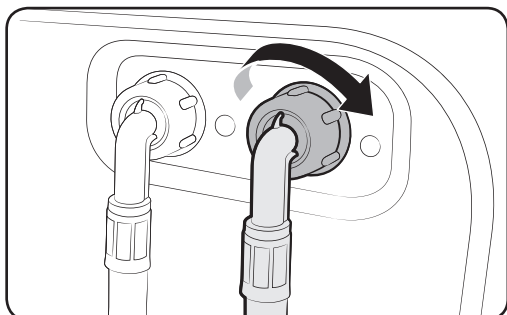

1. A melegvíz-ellátó tömlő vörös színű végét csatlakoztassa a mosógép hátulján lévő melegvíz-bemenethez.
2. Csatlakoztassa a melegvíz-ellátó tömlőt másik végét a melegvíz-csapoz.

Aqua-tömlő (csak az alkalmazható típusok)

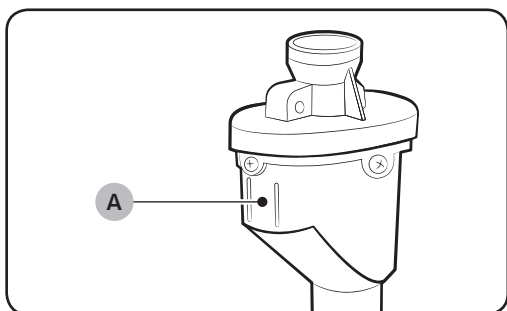

Az aqua-tömlő figyelmezteti a felhasználókat a vízszivárgás kockázatára. Érzékeli a vízáramlást és az (A) kijelző közepe vízszivárgás esetén vörös színűre változik.

MEGJEGYZÉS

A aqua stop tömlő végét a vízcsaphoz kell rögzíteni, nem a mosógéphez.

6. LÉPÉS: A kifolyótömlő elhelyezése

A kifolyótömlőt háromféle módon lehet elhelyezni:

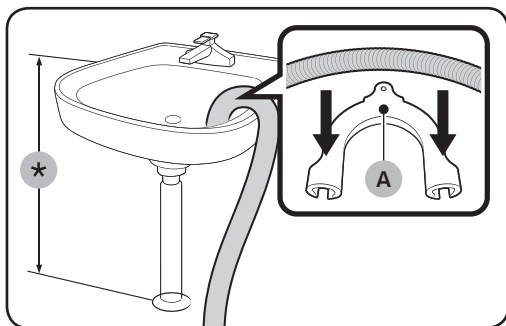

A mosdókagyló pereme fölött

A kifolyótömlőt a padlótól számítva 60 és 90 cm közötti magasságban (*) kell elhelyezni. Használja a mellékelt **műanyag tömlővezetőt (A)** a kifolyótömlő végén lévő görbület fenntartásához. A stabil leeresztés biztosítása érdekében rögzítse a vezetőt a falhoz egy akasztó segítségével.

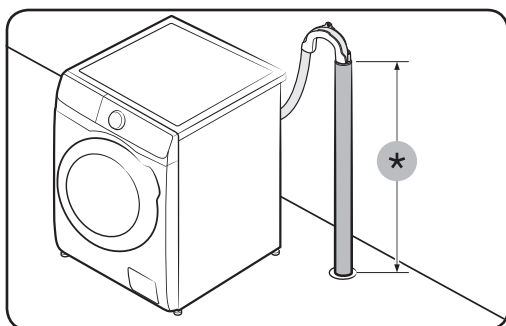

Külön kifolyócsőben

A kifolyócső 60 és 90 cm közötti magasságban legyen (*). Tanácsos 65 cm magas függőleges csövet használni.

- A leeresztő tömlő rögzítése érdekében használja a mellékelt műanyag tömlőrögzítőt (lásd az ábrát).
- Ahhoz, hogy megelőzze a víz visszafolyását leeresztés közben, ne fedje legalább 15 cm mélyen a lefolyóba helyezni a leeresztő tömlőt.
- Ahhoz, hogy megakadályozza a leeresztő tömlő mozgását, rögzítse a tömlőrögzítőt a falhoz.

Függőleges lefolyócső előírásai:

- Minimum 5 cm átmérő
- Minimális elszállítási kapacitás 60 liter/perc



Beüzemelés

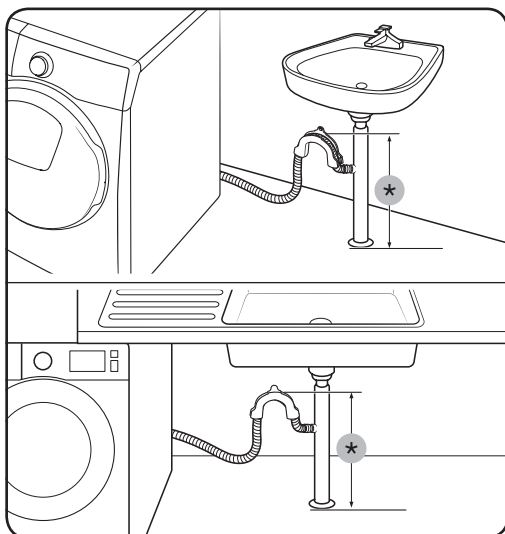

Mosdókagyló-kifolyócső elágazásban

A kifolyócső elágazásnak a mosdókagyló szifonjánál magasabban helyezkedjen el úgy, hogy a cső vége legalább 24 hüvelykre (60 cm-re) legyen a padlótól. (*): 24 hüvelyk (60 cm)

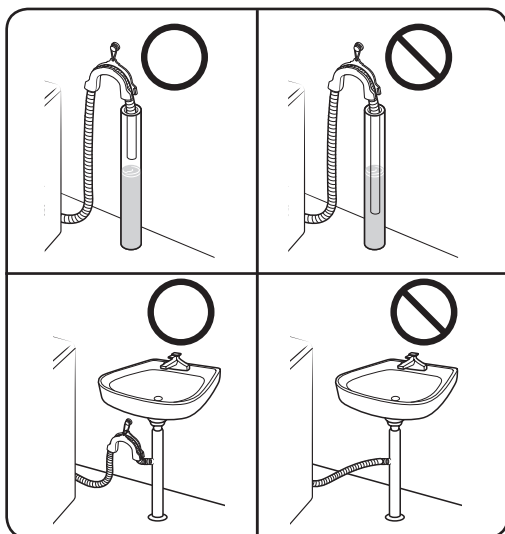

⚠ VIGYÁZAT

Ne tegye a leeresztő tömlőt állóvízbe vagy más élővízbe. Visszafolyhat a víz a mosógépbe.

7. LÉPÉS: Bekapcsolás

A tápkábelt olyan fali aljzathoz csatlakoztassa, amely megfelelő minőségű, földelt és biztosíték vagy ezzel egyenértékű áramkör-megszakítóval védett. Ezután a mosógép bekapcsolásához nyomja meg a **Be-/kikapcsolás** gombot.



Használat előtt

Kezdeti beállítások

Kalibrálás futtatása (javasolt)

A Calibration (Kalibrálás) után a mosógép pontosan képes lesz megállapítani a ruhák súlyát. A Calibration (Kalibrálás) futtatásakor legyen üres a dob.

1. Kapcsolja ki, majd be a mosógépet.
2. Tartsa lenyomva a **Temp. (Hőmérséklet)** és **Delay End (Késleltetett befejezés)** gombot egyszerre 3 másodpercig, hogy Kalibráció módba lépjen. Megjelenik a „CB” üzenet.
3. Nyomja meg a **Indítás/Szünet** gombot a Kalibráció program futtatásához.
4. A dob körülbelül 3 percig forog az óra járásával megegyező és ellentétes irányba.
5. A program végén „0” jelenik meg a kijelzőn és a mosógép automatikusan kikapcsolódik.
6. Most már használhatja a mosógépet.

Mosási útmutató

1. LÉPÉS: Válogatás

A mosnivalót a következő szempontoknak megfelelően válogassa szét:

- Anyagkezelési címke: Válogassa szét a mosnivalót pamut, vegyes szövet, műszálás, selyem, gyapjú és műselyem ruhákra.
- Szín: Válogassa szét a mosnivalót szín szerint.
- Méret: Ha különböző méretű ruhadarabokat mos együtt a dobban, a mosás hatékonyabb lesz.
- Finom anyagok: Mossa külön a kényesebb mosnivalót, az új, tiszta gyapjú termékeket, függönyöket, selymeket az egyik Easy Iron (Könnyen vasalható) beállítással. Ellenőrizze a ruhadarabok címkéit.

MEGJEGYZÉS

Ne feledje ellenőrizni a ruhadarabok kezelési útmutató címkéit, és a mosás indítása előtt megfelelően válogassa szét őket.

2. LÉPÉS: A zsebek kiürítése

Ürítse ki a mosnivaló ruhák zsebeit

- A fémtárgyak, mint pl. a pénzürmék, tűk és csatok az egyéb ruházaton kívül a mosódobot is károsíthatják.



Használat előtt

A gombokkal és hímzésekkel ellátott ruházatot fordítsa ki

- Ha a nadrág vagy a dzseki cipzárja mosás közben nincs behúzva, a dob károsodhat. A cipzárokat húzza be, és rögzítse zsineggel.
- Előfordulhat, hogy a hosszabb zsinórokkal ellátott ruhadarabok belegabalyodnak más ruhadarabokba. A mosás megkezdése előtt kösse meg a zsinégeket.

3. LÉPÉS: Használjon mosóhálót

- A melltartókat (vízben mosható) mosóhálóba kell tenni. A melltartók fém részei átlukaszthatják és elszakíthatják a többi mosnivalót.
- A kisméretű és könnyű ruhadarabokat, például a zoknikat, kesztyűket, harisnyákat és zsebkendőket becsípheti a mosógép ajtaja. Helyezze ezeket finom szövésű mosóhálóba.
- A mosóhálót ne mossa önmagában, más szennyes ruha nélkül. Ez esetleg rendellenes vibrációt okoz, amittől a mosógép elmozdulhat és balesetet okozhat.

4. LÉPÉS: Előmosás (ha szükséges)

Válassza a Előmosás opciót a kiválasztott programhoz, ha a mosótöltet erősen szennyezett. Ne használja a Előmosás opciót, ha a mosószeret kézzel adagolja a mosódobba.

5. LÉPÉS: A töltési kapacitás meghatározása

Ne töltse túl a mosógépet. Túlterhelés esetén a mosógép nem végzi megfelelően a mosást. Az adott ruhatípusnak megfelelő töltési kapacitást lásd a 37. oldalon.

MEGJEGYZÉS

Ágynemű vagy ágytakarók mosása esetén a mosási idő hosszabb lehet, illetve jelentősen csökkenhet a centrifugálás hatékonysága. Ágynemű vagy ágytakarók mosásához a javasolt maximális centrifugálási fordulatszám a 800 és a töltési kapacitás 2 kg vagy ennél kevesebb.

VIGYÁZAT

Ha a mosótöltet nincs egyensúlyban és a kijelzőn világítani kezd az „UB” hibakód jelzőfénye, rendezze át a töltetet. A kiegyensúlyozatlan mosótöltet ronthatja a centrifugálás teljesítményét.

6. LÉPÉS: A megfelelő típusú mosószer betöltése

A mosószer legyen a ruhaanyagnak (pamut, műszál, finom anyagok, gyapjú), a színnek, a mosási hőmérsékletnek, a mosási foknak és a szennyezettség mértékének megfelelő. Mindig automata mosógéphez ajánlott, fékezett habzású mosószeret használjon.



MEGJEGYZÉS

- Kövesse a mosószer gyártójának ajánlásait a mosandó súlyát, a szennyezettség mértékét és a víz keménységét illetően. Ha nem biztos a víz keménységét illetően, vegye fel a kapcsolatot helyi vízművekkel.
- Ne használjon keményedésre vagy összeállásra hajlamos mosószert. A centrifugálás végeztével mosószermaradék dugíthatja el a lefolyót.

VIGYÁZAT

Ha gyapjúkelmét mos a gyapjú program használatával, kizárólag semleges folyékony mosószert használjon. A por alakú mosószert gyapjú mosásakor a ruhán maradhat, és kifakíthatja azt.

Mosószer-kapszulák

A mosószer-kapszulákkal használatával végzett mosás maximális hatékonysága érdekében kövesse a használati utasításokat.

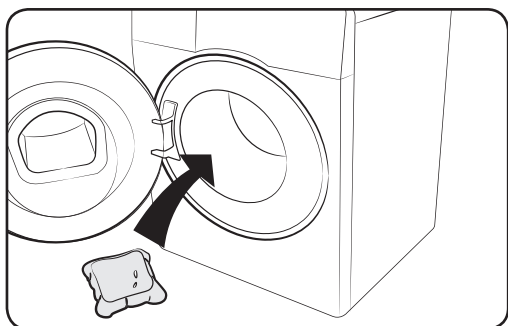

1. Tegye a kapszulát az üres mosódob aljára, a hátsó rész közelébe.

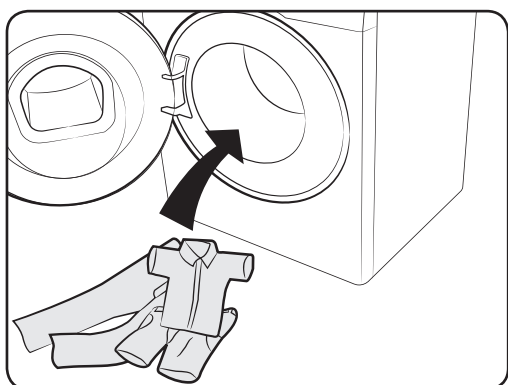

2. Tegye a mosást a mosódobba, a kapszulára.

VIGYÁZAT

A hideg vizes vagy az egy óránál rövidebb idő alatt befejeződő programokban előfordulhat, hogy a kapszula nem oldódik fel teljesen.

Használat előtt

Ájánlott mosószer

Az ajánlott mosószer a programtáblázatban megadott hőmérséklet-tartományokra érvényesek.

●	Ajánlott	▲	Csak folyékony mosószer
–	Nem ajánlott	△	Csak por alakú mosószer

Program	Mosószer			Hőmérs. (°C)
	Univerzális	Finom textilek és gyapjú	Speciális	
ECO 40-60	●	–	–	40-60
COTTON (PAMUT)	●	–	–	Hideg-90
SYNTHETICS (MŰSZÁLAS)	●	–	–	Hideg-60
INTENSE COLD (INTENZÍV HIDEG)	●	–	–	Hideg
HYGIENE STEAM (HIGIÉNIKUS GŐZ)	●	–	–	Hideg-90
15' QUICK WASH (15' GYORSMOSÁS)	▲	–	–	Hideg-40
MIXED LOAD (VEGYES TÖLTET)	●	–	–	Hideg-60
WOOL/ DELICATES (GYAPJÚ/KÍMÉLŐ MOSÁS)	–	▲	–	Hideg-40
WASH+DRY (MOSÁS+SZÁRÍTÁS)	●	–	–	40-60

A mosószer-adagoló fiókkal kapcsolatos irányelvek

A mosógép háromrekeszes mosószer-adagolóval rendelkezik: a bal oldali a főmosáshoz, a középső az öblítőhöz, a jobb oldali pedig a előmosáshoz való.

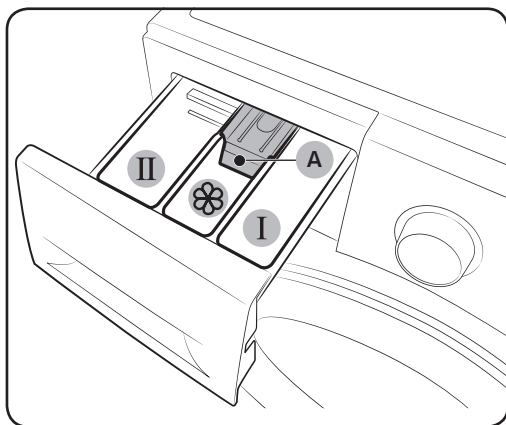

- 01 I** Előmosószer-rekesz: Előmosáshoz használatos mosószeret önthet bele.
- 02 II** Mosószer-rekesz: Adjon hozzá mosószeret, vízlágyítót, áztatószeret, fehéritőt és/vagy feltöltőanyagot.
- 03**  Öblítőszer-rekesz: Adjon hozzá adalékot, mint például öblítőszeret. Ne lépje túl a max jelzést (A).

VIGYÁZAT

- Ne nyissa ki a mosószerfiókot, miközben a mosógép működik.
- Ne használja a következő típusú mosószereket:
 - Tabletta és kapszula típusú mosószerek
 - Golyós vagy háló típusú mosószerek
- A rekesz eltömődésének megelőzése érdekében a koncentrált vagy erősen dúsított szereket (öblítő vagy mosószer) alkalmazás előtt fel kell hígítani.

Mosószerek adagolása a mosószerfiókba

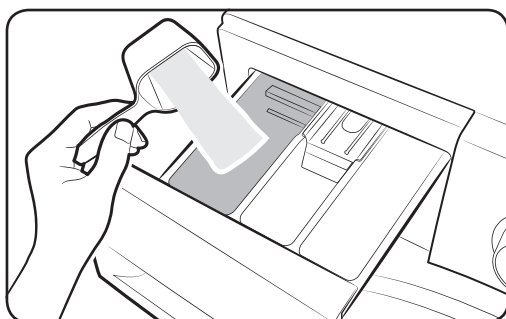

1. Húzza ki a mosószerfiókot.
2. Tegyen mosószeret a **II** mosószerfiókba a gyártó utasításai vagy ajánlásai szerint. Folyékony mosószer használatához lásd: **33.** oldal.

Használat előtt

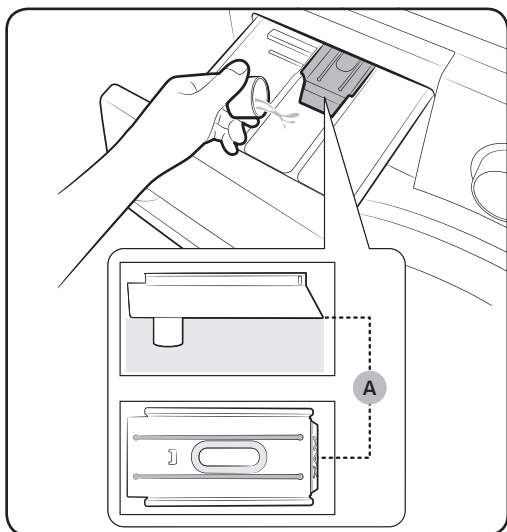

3. Tegyen öblítőszer-t az  öblítőszer-rekeszbe. Ne lépje túl a max jelzést (A).

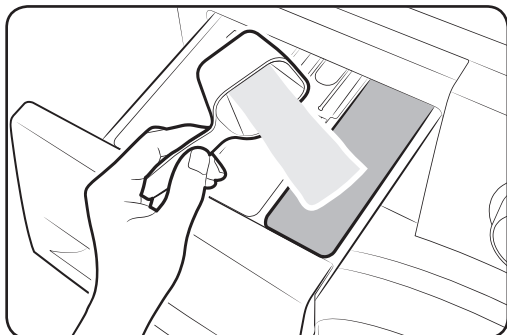

4. Ha előmosást kíván végezni, tegyen előmosószer-t az **I** előmosószer-rekeszbe a gyártó utasításai vagy ajánlásai szerint.
5. Csatolja be a mosószerfiókot.

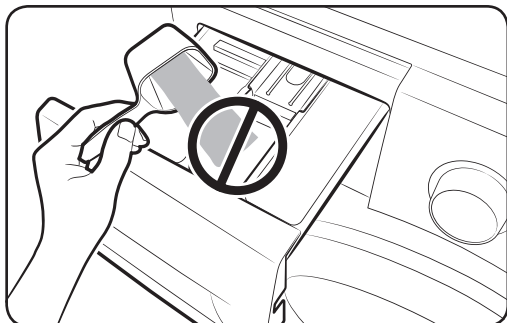

VIGYÁZAT

- Ne tegyen por alakú mosószer-t a folyékony mosószer-rekeszbe.
- A koncentrált öblítőszer-t használat előtt vízzel fel kell hígítani, mielőtt betöltenék.
- Ne tegyen mosószer-t az  öblítőszer-rekeszbe.

Folyékony mosószer használatához (csak adott típusoknál)

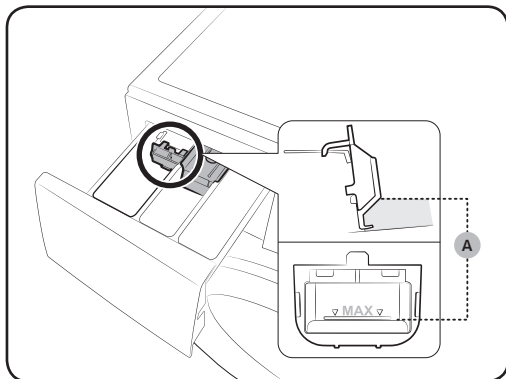

Először helyezze a mellékelt folyadéktartót a **II** mosószer-rekeszbe. Ezután öntsön folyékony mosószert a tartóba a **max** jelölésig (A).

! VIGYÁZAT

- Ne töltsé az edény belsejében feltüntetett maximális vonalon túl.
- Hajtsa fel folyékonymosószer-tartót, ha poralakú mosószert használ.

Folyékony mosószer használata esetén

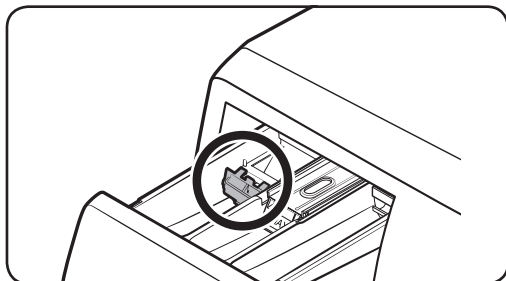

Poralakú mosószer használata esetén

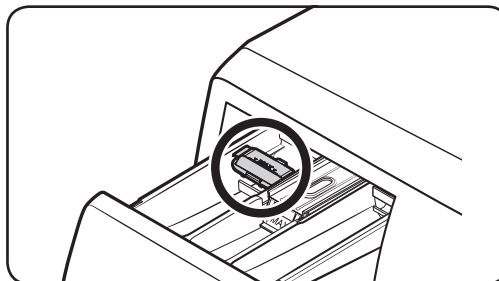

Műveletek

Kezelőpanel

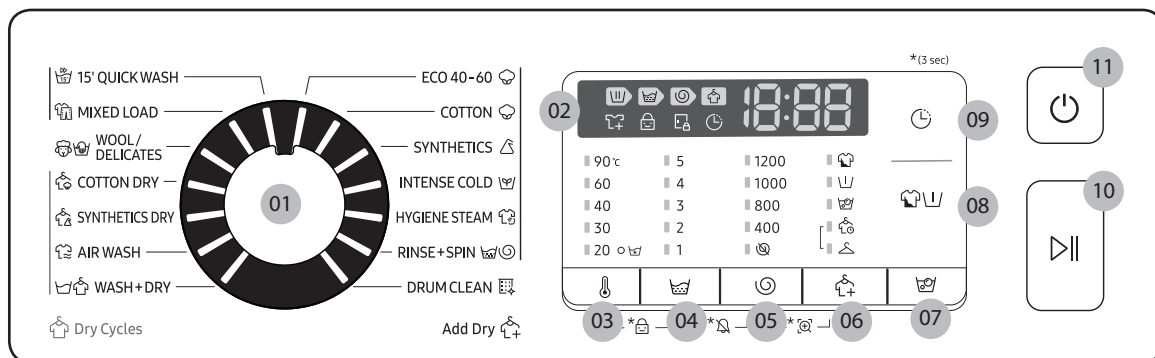

01 Ciklus kiválasztó	Fordítsa el a tekerőgombot a kívánt program kiválasztásához.
02 Kijelző	A kijelző mutatja az aktuális program információit és a becsült maradék időt, illetve probléma esetén a hozzá tartozó kódot.
03 🌡️ Hőmérs.	Nyomja meg az aktuális program hőmérsékletének módosításához.
04 🧺 Öblítés	Nyomja meg az aktuális program öblítési idejének módosításához. Az öblítések számát legfeljebb 5-ig állíthatja be.
05 🌀 Centrifuga	Nyomja meg az aktuális program centrifugálási fordulatszámának módosításához. <ul style="list-style-type: none"> • Öblítés mellőzése (Nincs kijelzés): Az utolsó öblítési ciklus felfüggesztésre kerül, így a mosott ruha benne marad az öblítővízben. A mosás kivételéhez végezzen leeresztést vagy centrifugálást. • Nincs centrifuga 🌀: A mosódob nem centrifugál az utolsó leeresztési ciklus után. • Csak centrifugázás 🌀: Kizárólag centrifugázáshoz nyomja meg a Centrifuga gombot 3 másodpercig. Ha megjelenik a program időtartama és a centrifugasebesség, nyomja meg többször a Centrifuga gombot, amíg a kívánt centrifugasebességhez ér. Ezután nyomja meg a Indítás/Szünet gombot a program indításához. A centrifugázás sebessége a kiválasztott programtól függően változik.
06 🧺 Szárítási opció	A megfelelő szárítási opció kiválasztásához nyomja meg a gombot.
07 🧺 Buborékos áztatás	Nyomja meg a Buborékos áztatás funkció aktiválásához/ kikapcsolásához. A makacs szennyeződések számos fajtájának eltávolításában segít.

08 Opciók	Nyomja meg a lehetőségek kiválasztásához. A rendelkezésre álló opciók a programtól függően eltérnek.
09 Késleltetett befejezés	A Késleltetett befejezés funkció lehetővé teszi az aktuális program befejezési idejének beállítását. Beállításaitól függően, a program kezdési idejét a mosógép belső logikai áramköre állapítja meg. Ez a beállítás például hasznos lehet a mosógép beprogramozásában, hogy akkor fejezze be a mosást, amikor általában hazatér a munkahelyéről. <ul style="list-style-type: none"> Nyomja meg, hogy az előre beállított óra-értékek közül választhasson.
10 Indítás/Szünet	Nyomja meg a gombot egy művelet indításához vagy leállításához.
11 Be-/kikapcsolás	Nyomja meg a mosógép be-/kikapcsolásához.

A lehetőségekkel kapcsolatos további információkért tekintse meg a Speciális funkciók című fejezetet.

*(3 sec)(3 másodperc): Nyomja meg és tartsa lenyomva 3 másodpercig.

Egyszerű lépések az indításhoz

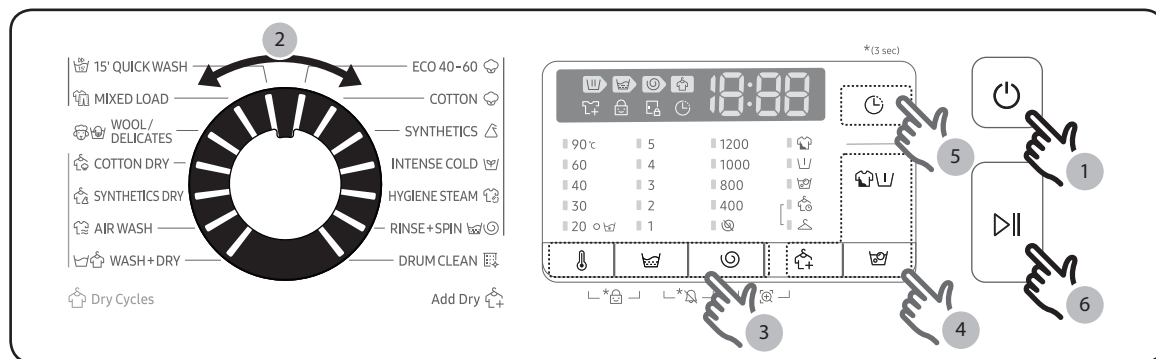

- Nyomja meg a Be-/kikapcsolás gombot a mosógép bekapcsolásához.
- Forgassa el a **Programválasztó** gombot a kívánt program kiválasztásához.
- Szükség szerint módosítsa a program beállítását (**Hőmérs.**, **Öblítés** és **Centrifuga**).
- Nyomja meg az **Opciók**, **Buborékos áztatás** vagy **Szárítási opció** gombot a kívánt opciók hozzáadásához. Az elérhető opciók a kiválasztott programtól függően eltérhetnek.
- A gépen egy, az Ön kényelmét szolgáló, könnyen hozzáférhető **Késleltetett befejezés** gomb található. Ha ezt a lehetőséget szeretné használni, nyomja meg a megfelelő gombot.
- Nyomja meg az **Indítás/Szünet** gombot.

Műveletek

Csak szárítás

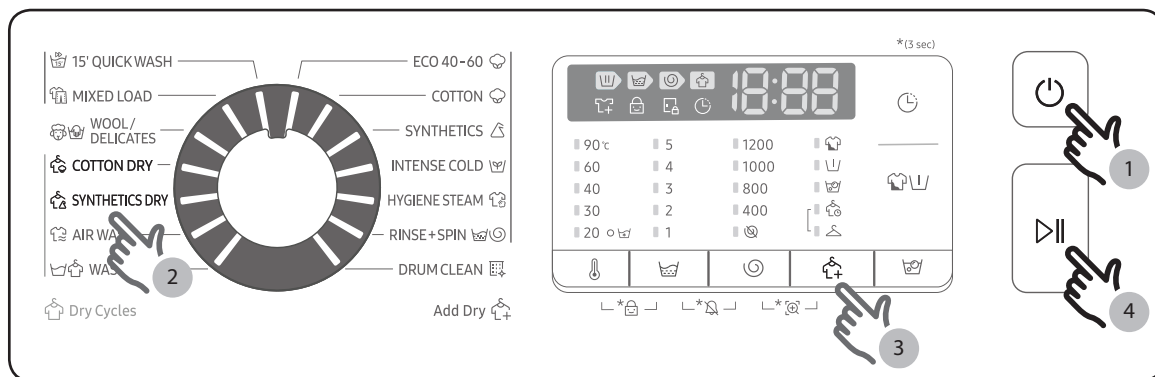

A kimosott ruháneműket megszárolhatja közvetlenül, vagy az alábbi eljárások segítségével.

1. Nyomja meg a **Be-/kikapcsolás** gombot a mosógép bekapcsolásához.
2. Használja a Programválasztó gombot a megfelelő szárítási program kiválasztásához.
3. Nyomja meg a **Szárítási opció** gombot a megfelelő szárítási mód kiválasztásához.
4. A szárítás indításához nyomja meg a **Indítás/Szünet** gombot.

MEGJEGYZÉS









Vizet és energiát takaríthat meg, ha a kiválasztott szárítási folyamathoz hozzáadja a Centrifuga ciklust.

A program működés közben történő módosításához



1. Nyomja meg a **Indítás/Szünet** gombot a működés leállításához.
2. Válasszon másik programot.
3. Nyomja meg újra a **Indítás/Szünet** gombot az új program indításához.

A programok áttekintése





Normál programok

Program	Leírás és maximális mosótöltet (kg)	
ECO 40-60 	<ul style="list-style-type: none"> A kevésbé piszkos pamut ruhadarabok mosásához, amelyeken 40 °C, illetve 60 °C szerepel, együtt, ugyanabban a programban. Ezt a programot az EU Ecodesign jogszabály betartásának felmérésére használják. Ez a program alapértelmezés szerint van beállítva. 	Max
COTTON (PAMUT) 	<ul style="list-style-type: none"> Pamut, ágynemű, terítő, alsónemű, törülköző vagy ingek mosásához. A mosási idő és az öblítések számának beállítása automatikusan megtörténik a mosótöltetnek megfelelően. A kevésbé piszkos pamut ruhadarabok mosásához, 20 °C névleges hőmérsékleten. 	Max
SYNTHETICS (MŰSZÁLAS) 	<ul style="list-style-type: none"> Poliészterből (diolén, trevira), poliamidból (perlon, nejlon) vagy más hasonló anyagból készült blúzok, ingek mosásához. 	4,0
INTENSE COLD (INTENZÍV HIDEG) 	<ul style="list-style-type: none"> Az alacsony hőmérsékletet használó Eco Bubble program révén energiatakarékosan moshat. 	4,0
HYGIENE STEAM (HIGIÉNIKUS GŐZ) 	<ul style="list-style-type: none"> Pamut- és lenvászón textil, amely közvetlenül érintkezett a bőrrel, pl. alsóruházat. Az optimális higiénikus eredmény érdekében válasszon legalább 60 °C-os hőmérsékletet. A gőzzel működő programok allergia-ellenes és baktériumölő (sterilizáló) funkcióval rendelkeznek. 	4,0
RINSE + SPIN (ÖBLÍTÉS + CENTRIFUGA) 	<ul style="list-style-type: none"> Kiegészítő öblítéssel rendelkezik az öblítőszer alkalmazásához. 	Max
DRUM CLEAN (DOBTISZTÍTÁS) 	<ul style="list-style-type: none"> A dob tisztítására való, és eltávolítja belőle a szennyeződéseket és baktériumokat. Végezze el 40 mosásonként egyszer, mosószer és fehérítő használata nélkül. Automatikusan értesítést ad 40 mosásonként. Győződjön meg arról, hogy a mosódob üres. Ne használjon tisztítószert a dob tisztítására. 	-
15' QUICK WASH (15' GYORSMOSÁS) 	<ul style="list-style-type: none"> Enyhén szennyezett ruhákhoz, melyekre szüksége van gyorsan. Legfeljebb 2,0 kg szennyes mosásához. Kevesebb mint 20 g mosószert használjon. Több mint 20 g mosószer használata esetén mosószer-maradványok maradhatnak a ruhán. Folyékony mosószer használata esetén legfeljebb 20 ml folyékony mosószert használjon. 	2,0

Műveletek

Program	Leírás és maximális mosótöltet (kg)	
MIXED LOAD (VEGYES TÖLTET) 	<ul style="list-style-type: none"> Pamut és szintetikus darabokból álló vegyes töltet mosásához. 	4,0
WOOL/ DELICATES (GYAPJÚ/KÍMÉLŐ MOSÁS) 	<ul style="list-style-type: none"> Kifejezetten gépben mosható gyapjú és finomtextiliák mosásához való, mint például áttetsző textiliák, melltartók, alsóneműk (selyem), illetve egyéb, csak kézzel mosandó textiliák. A WOOL/ DELICATES (GYAPJÚ/KÍMÉLŐ MOSÁS) program gyengéd ringató és áztató mozgást végez, hogy megvédje a gyapjúsálakat a zsugorodástól/torzulástól. Semleges, folyékony mosószer ajánlott. 	2,0



Szárítási programok

COTTON DRY (PAMUT SZÁRÍTÁS) 	<ul style="list-style-type: none"> Általános szárításhoz való. 	5,0
SYNTHETICS DRY (MŰSZÁLAS SZÁRÍTÁS) 	<ul style="list-style-type: none"> Alacsony hőmérsékletű szárítási program hőre érzékeny ruhaneműkhöz. 	3,0
AIR WASH (LEVEGŐVEL MOSÁS) 	<ul style="list-style-type: none"> Ez a program hasznos lehet a kellemetlen szagok semlegesítésében. 	1,0
WASH+DRY (MOSÁS+SZÁRÍTÁS) 	<ul style="list-style-type: none"> Közepesen szennyezett pamut ruhadarabok mosásához, amelyek 40 °C vagy 60 °C hőmérsékleten moshatók együtt, ugyanabban a programban, illetve azok olyan fokú megszáritásához, hogy azonnal szekrénybe helyezhetők. Ezt a programot használják a mosás-száritás EU Ecodesign szabályozás szerinti megfelelésének felméréséhez. 	5,0



MEGJEGYZÉS

- A háztartási mosógép, illetve mosó-száritógép feltöltése a gyártó által jelzett kapacitásig az adott programok esetében hozzájárul az energia- és vízmegtakarításhoz.
- A kibocsátott zajt és a maradék nedvességtartalmat a centrifugálás sebessége befolyásolja: minél nagyobb a centrifugálás sebessége, annál nagyobb a zaj és annál kisebb a maradék nedvességtartalom.
- Az energiafogyasztás tekintetében a leggazdaságosabb programok általában azok, amelyek alacsonyabb hőmérsékleten és hosszabb időtartammal működnek.
- Az optimális szárítás érdekében a „15' QUICK WASH (15' GYORSMOSÁS)” és „Szárítási opció” programokat kevesebb mint 0,8 kg ruhával tanácsos megtölteni, ami körülbelül 3 db műszálas ruhadarabnak felel meg.

Mosási opciók

Opció		Leírás
	Intenzív	<ul style="list-style-type: none">Az erősen szennyezett ruhaneműkhöz. Az egyes programok működési ideje hosszabb a normálnál.
	Előmosás	<ul style="list-style-type: none">Ez előmosási programot illeszt a főmosási program elé.
	Buborékos áztatás	<ul style="list-style-type: none">A Buborékos áztatás a makacs szennyeződések számos fajtájának eltávolításában segít.Ha kiválasztják a Buborékos áztatás funkciót, a szennyes buborékokban gazdag vízben lesz alaposan áztatva a hatékony tisztítás érdekében.A Bubble Soak (Buborékos áztatás) a következő 5e program esetében elérhető és akár 30 perccel meghosszabbítja azokat: ECO 40-60, COTTON (PAMUT), SYNTHETICS (MŰSZÁLAS), HYGIENE STEAM (HIGIÉNIKUS GŐZ) és WASH+DRY (MOSÁS+SZÁRÍTÁS).

Szárítási opció

Opció		Leírás
	Szekrénybe tehető állapot	<ul style="list-style-type: none">Válassza a mosás automatikus szárításához a szennyes detektált mennyiségének és tömegének függvényében. Ezt az opciót pamutruházat, pl. pamutból készült nadrág, póló és pamut alsónemű szárítására használhatja.
	Időzített szárítás	<ul style="list-style-type: none">Ezt az opciót a mosás adott időtartamú szárításához használhatja az anyagtól, töltetől és nedvességtartalomtól függően.

Műveletek

Delay End (Késleltetett befejezés) ⌚

Beállíthatja, hogy a mosógép automatikusan egy későbbi időpontban fejezze be a mosást; a késleltetési idő 1 - 24 óra lehet (egyórás léptékekben növelve). A kijelzett óra a mosás befejezésének időpontját jelzi.

1. Válasszon egy programot. Ezután szükség szerint módosítsa a program beállításait.
2. Nyomja meg többször a **Késleltetett befejezés** gombot, amíg a kívánt befejezési idő megjelenik.
3. Nyomja meg az **Indítás/Szünet** gombot.
Bekapcsolódik a hozzá tartozó kijelző az óra elindul.
4. A **Késleltetett befejezés** funkció visszavonásához indítsa újra a mosógépet a **Be-/kikapcsolás** gomb megnyomásával.

Példa a használatra



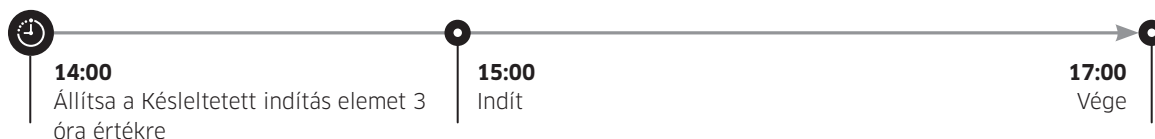

Ön azt szeretné, ha egy kétórás mosási program mostantól számítva 3 óra múlva fejeződjön be. Ehhez adja a Késleltetett befejezés opciót az aktuális programhoz 3 órással, majd nyomja meg a **Indítás/Szünet** gombot 14:00 órakor. Mi történik? A mosógép bekapcsolódik 15:00 órakor és 17:00 órára befejezi a működést. Az alábbiakban megtalálja az eset idővonalát.



Beállítások

Gyermekzár

Annak érdekében, hogy megakadályozzák a mosógép véletlenszerű indítását vagy beállítását gyermekek, illetve tipegők által, a Gyermekzár lezárja az összes gombot a **Be-/kikapcsoló** gomb kivételével.



- A Gyermekzár funkció beállításához tartsa lenyomva az  **Hőmérs.** és a  **Öblítés** gombot egyszerre 3 másodpercig. Az aktiváláshoz nyomja meg a  **Indítás/ Szünet** gombot.
- A Child Lock (Gyermekzár) funkció kioldásához tartsa lenyomva a  **Hőmérs.** és a  **Öblítés** gombokat egyszerre 3 másodpercig.

MEGJEGYZÉS

- A Child Lock (Gyermekzár) aktivált állapotában először ki kell kapcsolnia a Child Lock (Gyermekzár) funkciót, ha mosószert vagy mosást kíván hozzáadni.
- A beállítás a készülék újraindítása után is megmarad.
- A Child Lock (Gyermekzár) aktivált állapotában nem lehet kinyitni az ajtót a program lejárata után. A mosás kivételéhez kapcsolja ki a funkciót, mielőtt kinyitná az ajtót.

Hang Be/Ki

A hangot a mosógépen lehet be-, illetve kikapcsolni. Ha a funkció Off (Ki) helyzetbe van állítva, a program befejezését jelző dallam és kikapcsolást jelző sípszó nem lesz hallható. A többi hang azonban aktív marad.

- A hang némításához nyomja meg és tartsa lenyomva a  **Öblítés** és  **Centrifuga** gombot egyszerre 3 másodpercig.
- A némítás megszüntetéséhez tartsa újra lenyomva 3 másodpercig.
- A beállítás a készülék újraindítása után is megmarad.

Műveletek

Speciális funkciók

AddWash

Amikor az AddWash jelző  be van kapcsolva, megállíthatja a gép működését, és további mosnivalót vagy öblítőt rakhat a dobba. Az Add Door a könnyű hozzáférhetőség érdekében több mint 130°-ban nyílik.

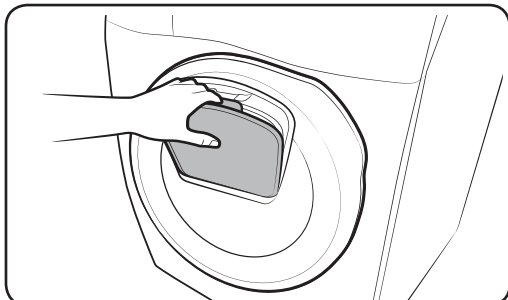
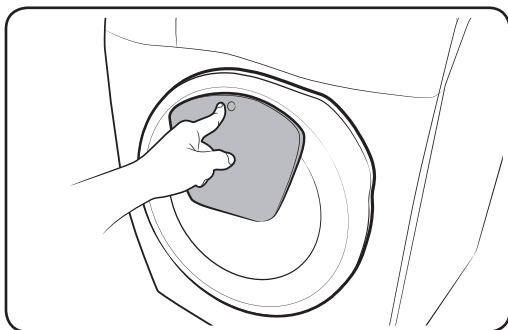

1. Nyomja meg a **Indítás/Szünet** gombot a működés leállításához.
2. Nyomja meg az Add Door felső részét, amíg meg nem hallja a kinyílást jelző kattánót. A kinyitáshoz húzza meg az Add Door fogantyúját.
3. Nyissa ki az Add Doort, és tegyen további mosnivalót vagy öblítőt a dobba.
4. Nyomja meg az Add Doort, amíg meg nem hallja a bezáródást jelző kattánót.
5. A művelet folytatásához nyomja meg a **Indítás/Szünet** gombot.

VIGYÁZAT

Ne nyomja meg túl nagy erővel az Add Doort. Eltörhet.

MEGJEGYZÉS

A dobban levő víz nem szivárog, ha az Add Door rendesen be van zárva. Vízcseppek alakulhatnak ki az ajtó körül, de ezek nem a dob belsejéből szivárognak.

VIGYÁZAT

- Ne nyissa ki az Add Doort, ha az Add Door szintje fölé emelkedő habzás alakult ki a dob belsejében.
- Ne próbálja kinyitni az Add Doort a gép működése közben a **Indítás/Szünet** megnyomása nélkül. Felhívjuk figyelmét, hogy a mosás befejezését követően az Add Door véletlenül is kinyitható (a **Indítás/ Szünet** megnyomása nélkül).
- Ne rakjon be túlzottan nagy töltetet az Add Dooron keresztül. Leronthatja a teljesítményt.
- Ne használja fogantyúként az Add Door alsó területét. Becsípheti az ujját.
- Ellenőrizze, hogy nem szorult-e szennyes az Add Doorba.
- Tartsa távol a háziállatokat a mosógéptől, különösen az Add Doortól.
- Amikor forró vizet használ a mosáshoz, az ajtó kinyitása és bezárása után úgy tűnhet, hogy az Add Doornál szivárog a víz. Ez normális, egyszerűen azért, mert a nyitott Add Dooron kijövő gőz lehűlt, és vízcseppekként lecsapódott a felületén.
- Amikor az Add Door bezárul, az ajtó tömítése működésbe lép, és nem szivárog a víz. Előfordulhat azonban, hogy úgy tűnik, hogy a víz szivárog az ajtó körül - ilyenkor egy kis víz marad hátra az Add Door körül, amely vízcseppeket alkot. Ez normális jelenség.
- Sem a főajtó, sem az Add Door nem nyitható, amikor a víz hőmérséklete meghaladja az 50 °C-ot. Ha a vízszint a dob belsejében meghalad egy bizonyos pontot, a főajtó nem nyitható ki.
- Ha a **DDC** információkód jelenik meg a kijelzőn, akkor további lépésekért lásd az „Információkódok” című részt.

Karbantartás

Tartsa tisztán mosógépét, hogy megőrizhesse maximális teljesítményét annak teljes élettartama során.

DRUM CLEAN (DOBTISZTÍTÁS)

Rendszeresen hajtsa végre ezt a programot a dob tisztításához és a baktériumok eltávolításához. Ez a program 60 °C és 70 °C közötti hőmérsékletre melegíti a vizet.

1. Nyomja meg a **Be-/kikapcsolás** gombot a mosógép bekapcsolásához.
2. Forgassa el a **programválasztót** az **DRUM CLEAN (DOBTISZTÍTÁS)** kiválasztásához.
3. Nyomja meg az **Indítás/Szünet** gombot.

MEGJEGYZÉS

- Az **DRUM CLEAN (DOBTISZTÍTÁS)** programhoz a vízhőmérséklet beállítása 70 °C, ami nem módosítható.
- Tanácsos elvégezni a **DRUM CLEAN (DOBTISZTÍTÁS)** programot minden 40 mosásonként.
- A vízkőlerakódás megelőzése érdekében a helyi vízkeménységnek megfelelő mennyiségű mosószert adagoljon, illetve adjon vízlágyítószert a mosószerhez.

DRUM CLEAN (DOBTISZTÍTÁS) emlékeztető

Típustól függően, a DRUM CLEAN (DOBTISZTÍTÁS) emlékeztető ikonként vagy LED jelzőfényként nyilvánul meg.

Ikon esetén ikon jelenik meg a kezelőpanelen.



LED esetén a DRUM CLEAN (DOBTISZTÍTÁS) felirat mellett vagy a kezelőpanel opciók területén LED gyullad ki.

- A **DRUM CLEAN (DOBTISZTÍTÁS)** emlékeztető 40 mosásonként villog a kezelőpanelen. Tanácsos rendszeresen végrehajtani az **DRUM CLEAN (DOBTISZTÍTÁS)** programot.
- Amikor először látja ezt a villogó emlékeztetőt, 6-szor egymásután figyelmen kívül hagyhatja. A hetedik mosást követően az emlékeztető eltűnik. Ugyanakkor a következő 40. mosásnál újra megjelenik.
- A „0” üzenet még a legutolsó folyamat végén is megmaradhat.
- Rögzítheti a **DRUM CLEAN (DOBTISZTÍTÁS)** program lefutásainak számát a **Be-/kikapcsolás** gomb megnyomásával. Ez nem fogja leállítani vagy kikapcsolni a gépet, azonban feljegyzi a program lefuttatásának számát.
- A gép akkor is normálisan működik, ha a „0” nem tűnik el.
- Tanácsos higiéniai célból rendszeresen elvégezni a programot.

Smart check

E funkció engedélyezéséhez le kell töltenie a „**Samsung Smart Washer**” alkalmazást a **Play Store** vagy **Apple Store** oldalról, és telepítenie kell egy kamerával rendelkező mobilszközre.

A Smart Check funkciót a következőkre optimalizálták: Galaxy és iPhone és sorozat (csak adott típusoknál).

1. Ha a mosógép ellenőrizendő problémát észlel, információkód jelenik meg a kijelzőn. A Smart Check (Intelligens ellenőrzés) módba történő belépéshez nyomja le és tartsa lenyomva egyszerre a  **Centrifuga** és  **Szárítási opció** gombot 3 másodpercig.
2. A mosógép öndiagnosztikát végez és tájékoztató kódot jelenít meg, ha hibát tapasztal.
3. Futtassa a **Samsung Smart Washer** alkalmazást a mobilszközén, és érintse meg a **Smart Check** elemet.
4. Illessze a mobilszközt a mosógép kijelzőjéhez úgy, hogy az okostelefon kamerája és a mosógép egymás felé nézzenek. A tájékoztató kódot így az alkalmazás automatikusan fel tudja ismerni.
5. Ha az információkód helyesen felismerésre kerül, az alkalmazás részletes információt ad a problémáról és a lehetséges megoldásokról.

MEGJEGYZÉS

- A Smart Check funkció neve nyelvtől függően eltérhet.
- Ha a mosógép fényt vet a kijelzőre, előfordulhat, hogy az alkalmazás nem ismeri fel a tájékoztató kódot.
- Ha az alkalmazás több próbálkozás ellenére sem ismeri fel a Smart Check kódot, manuálisan gépelje be a tájékoztató kódot az alkalmazás kijelzőjén.

Karbantartás

Vészleeresztés

Áramkimaradás esetén eressze le a vizet a dobból, mielőtt kivenné a mosást.

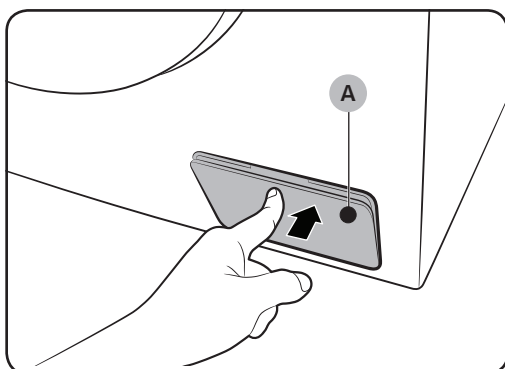

1. Kapcsolja ki a mosógépet, és húzza ki az elektromos aljzatból.
2. Óvatosan nyomja meg a **szűrő (A)** felső részét a fedél kinyitásához.

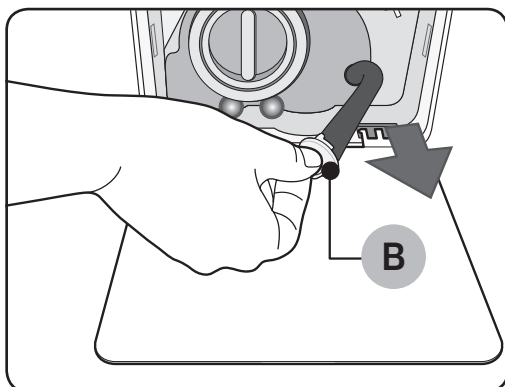

3. Tegyen egy üres, nagy űrtartalmú edényt a fedél alá, majd nyújtsa ki és vezesse a vészleeresztő csövet az edényhez, miközben a **cső sapkáját (B)** tartja.

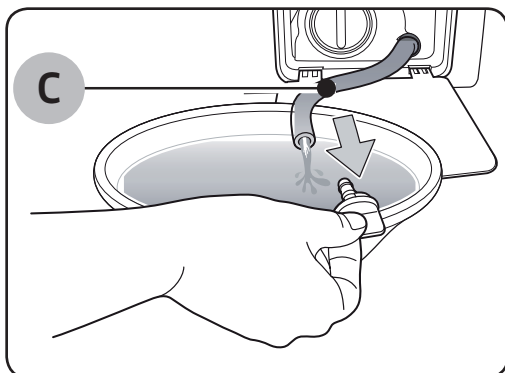

4. Nyissa fel a cső sapkáját, és hagyja, hogy a **Vészleeresztő cső (C)** víztartalma az edénybe folyjon.
5. Ha végezt, zárja vissza a cső sapkáját, majd helyezze vissza a csövet. Ezután csukja be a szűrő fedelét.

MEGJEGYZÉS

Nagy kapacitású edényt használjon, mert a vártnál több víz lehet a dobban.

Tisztítás

A mosógép felülete

Nem dörzshatású háztartási tisztítószerrel benedvesített, puha törölkendőt használjon. Ne permetezzen vizet a mosógépre.

Add Door

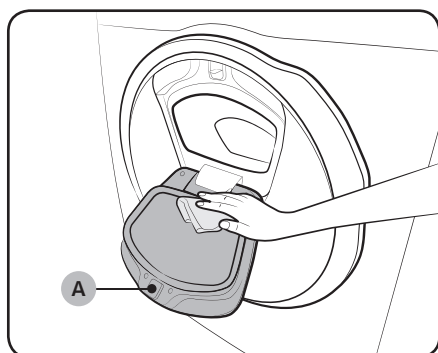

1. Nyissa ki az Add Doort.
2. Nedves ruhával tisztítsa meg az Add Doort.
 - Ne használjon tisztítószert. Elszíneződést okozhat.
 - Legyen óvatos a gumitömítés és a zárszerkezet (A) tisztításakor.
 - Rendszeresen portalanítsa az ajtó területét.
3. Törölje le és zárja be az Add Doort, amíg nem hallja a kattató hangot.

VIGYÁZAT

- Ne nyomja meg túl nagy erővel az Add Doort. Eltörhet.
- Ne hagyja nyitva az Add Doort, amíg a gép működik.
- Soha ne tegyen nehéz tárgyat az Add Doorra.
- A sérülések megelőzése érdekében ne érintse meg az Add Doort, amíg a dob forog.
- A mosógép működése közben ne nyissa ki az Add Doort. Ez fizikai sérülést okozhat.
- Soha ne nyúljon a funkció panelhez, amíg az Add Door nyitva van. Ez fizikai sérülést vagy rendszerhibát okozhat.
- Ne rakjon be a mosnivalón kívül más tárgyakat.
- Ne tegyen be terjedelmes tárgyakat a dobba az Add Dooron keresztül.
- Ne húzza ki az Add Door gumitömítését a tisztítása során. Ez károsodást okozhat.

Karbantartás

Szitaszűrő

Évente egyszer vagy kétszer tisztítsa meg a víztömlő szitaszűrőjét.

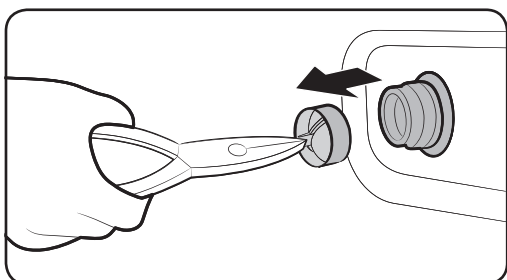
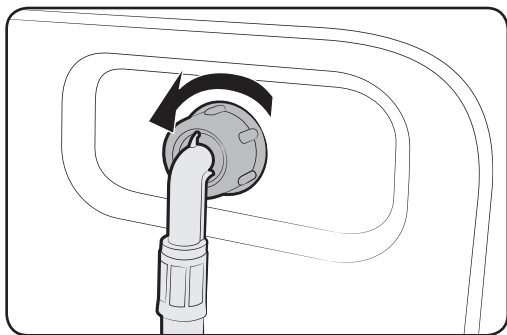

1. Kapcsolja ki a mosógépet és húzza ki a hálózati tápkábelt.
2. Zárja el a vízcsapot.
3. Lazítsa meg és válassza le a víztömlőt a mosógép hátuljáról. Fedje le a tömlőt egy kendővel, nehogy kiömljön belőle a víz.
4. Fogó segítségével húzza ki a szitaszűrőt a bemeneti szelepből.
5. Merítse vízbe a szitaszűrőt elég mélyen ahhoz, hogy a menetes csatlakozó is elmerüljön.
6. A szitaszűrőt szárítsa ki teljesen egy árnyékos helyen.
7. Illessze vissza a szitaszűrőt a víztömlőbe, majd csatlakoztassa vissza a víztömlőt a bemeneti szelephez.
8. Nyissa meg a vízcsapot.

MEGJEGYZÉS

Ha a szivattyúszűrő eltömődött, az „4C” tájékoztató kód jelenik meg a kijelzőn.

Szivattyúsűrő

Javasoljuk, hogy évente 5-6 alkalommal tisztítsa meg a szivattyúsűrőt, nehogy eltömődjön. Az eltömődött szivattyúsűrő csökkentheti a buborékhataást.

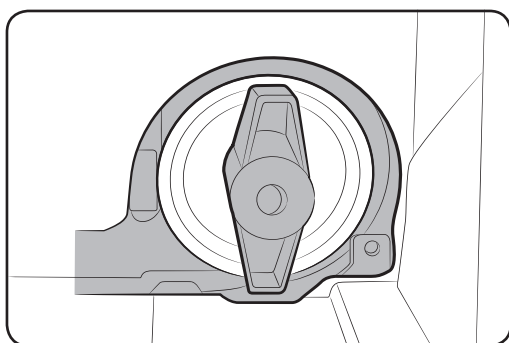
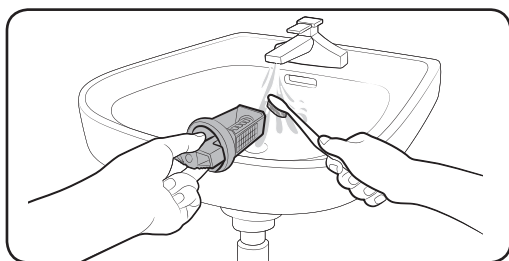
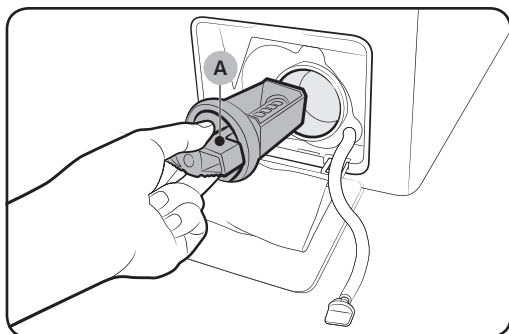

1. Kapcsolja ki a mosógépet és húzza ki a hálózati tápkábelt.
2. Eressze le a dobban maradó vizet. Lásd: „Vészleeresztés” fejezet.
3. Óvatosan nyomja meg a szűrő felső részét a fedél kinyitásához.
4. Balra forgatva csavarja le a szivattyúsűrő sapkáját (A), és folyassa ki a maradék vizet.
5. Puha kefe segítségével tisztítsa meg a szivattyúsűrőt. Ellenőrizze, hogy az vízleeresztő szivattyú hajtócsavarja a szűrő mögött nincs-e eltömődve.
6. Helyezze vissza a szivattyúsűrőt, majd forgassa jobbra a szűrősapkát.

MEGJEGYZÉS

- Egyes szivattyúsűrőkön biztonsági gomb van, amelyet gyermekbaleset megelőzésére terveztek. A szivattyúsűrő biztonsági gombjának kinyitásához nyomja be és forgassa az óramutató járásával ellentétes irányba. A biztonsági gomb rúgószerkezete segít kinyitni a szűrőt.
- A szivattyúsűrő biztonsági gombjának bezárásához forgassa az óramutató járásával megegyező irányba. A rugó zörgő hangot ad ki, ami normális.

MEGJEGYZÉS

Ha a szivattyúsűrő eltömődött, az „5C” tájékoztató kód jelenik meg a kijelzőn.

Karbantartás

⚠ VIGYÁZAT

- A szűrő megtisztítása után ellenőrizze, hogy megfelelően le van-e zárva a szűrősapka. Ellenkező esetben szivárgás léphet fel.
- A szűrő megtisztítása után ellenőrizze, hogy megfelelően visszahelyezte-e a szűrőt. Ellenkező esetben üzemzavar vagy szivárgás léphet fel.

Mosószer-adagoló fiók

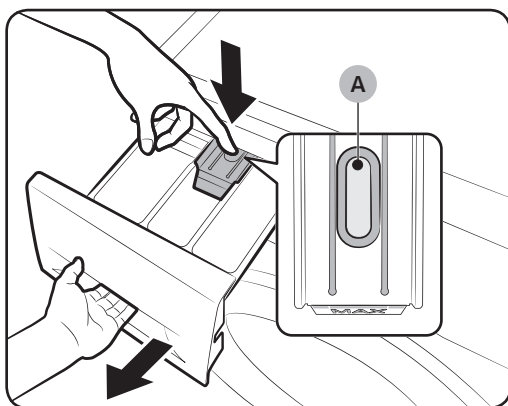

1. Miközben lenyomva tartja a mosószer-adagoló fiók belső oldalán lévő kioldókart (A), húzza ki a rekeszt.

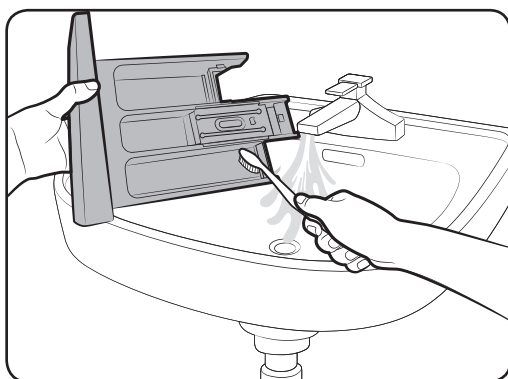

2. A fiók részeit folyó víz alatt, puha kefével tisztítsa meg.

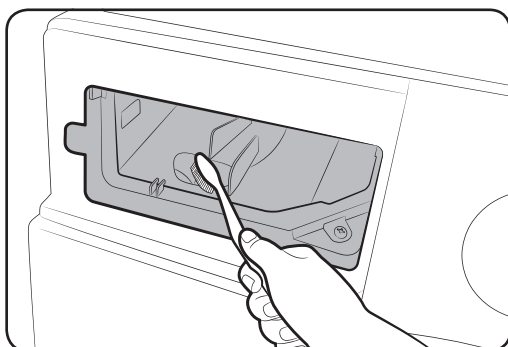

3. Palacktisztító kefe segítségével tisztítsa meg a fiók nyílását a rajta lévő esetleges mosószer-maradványoktól és vízkőtől.
4. Helyezze vissza a kioldókart és folyékony mosószer-tartót a fiókba.
5. Tolja be a fiókot a bezárásához.

MEGJEGYZÉS

A mosószermaradék eltávolításához indítsa el a **RINSE + SPIN (ÖBLÍTÉS + CENTRIFUGA)** programot anélkül, hogy szennyes ruhát helyezne a dobba.

Visszaállítás fagyás után

A mosógép 0 °C alatt megfagyhat.

1. Kapcsolja ki a mosógépet és húzza ki a hálózati tápkábelt.
2. Öntsön meleg vizet a vízcsapra, így kilazul a vízellátó tömlő.
3. Válassza le a vízellátó tömlőt, és áztassa meleg vízben.
4. Öntsön meleg vizet a mosógép dobjába, és hagyja állni körülbelül 10 percig.
5. Csatlakoztassa vissza a vízellátó tömlőt a vízcsaphoz.

MEGJEGYZÉS

Ha a mosógép ennek ellenére sem működik megfelelően, ismételje meg a fenti lépéseket, amíg visszaáll a normális működés.

Tennivalók, ha a mosógép hosszú ideig használaton kívül van

Ne hagyja a mosógépet használaton kívül hosszú ideig.

Ilyen esetben eressze le a vizet a mosógépből és húzza ki a hálózati tápkábelt.

1. Forgassa el a **Ciklus kiválasztó** tekerőgombot a **RINSE+SPIN (ÖBLÍTÉS+CENTRIFUGA)** program kiválasztásához.
2. Ürítse ki a dobot és nyomja meg a **Indítás/Szünet** gombot.
3. A program végén zárja el a vízcsapot, és válassza le a víztömlőt.
4. Kapcsolja ki a mosógépet és húzza ki a hálózati tápkábelt.
5. Nyissa ki a mosógép ajtaját, hogy a dob megfelelően szellőzhessen.

Hibaelhárítás

Ellenőrizendő pontok

Ha a mosógép használata során hibába ütközik, előbb tekintse meg az alábbi táblázatot és próbálkozzon a javasolt teendőkkel.

Probléma	Művelet
Nem indul el.	<ul style="list-style-type: none">• Ellenőrizze, hogy be van-e dugva.• Győződjön meg arról, hogy a mosógép ajtaja jól be van csukva.• Győződjön meg arról, hogy a vízcsapok ki vannak nyitva.• A mosógép indításához ne feledje megnyomni vagy megérinteni a Indítás/Szünet gombot.• Győződjön meg arról, hogy a Gyermekezár  funkció nem aktív.• Mielőtt a mosógép elkezdené a feltöltést, sornyi kattánót ad ki az ajtózárra ellenőrzéséhez és gyorsleeresztést végez.• Ellenőrizze az olvadóbiztosítékot, vagy állítsa vissza a megszakítót.
Nincs elegendő vízellátás, vagy egyáltalán nincs víz.	<ul style="list-style-type: none">• Nyissa meg teljesen a vízcsapot.• Győződjön meg arról, hogy a mosógép ajtaja jól be van csukva.• Ellenőrizze, hogy az ellátó víztömlő nincs-e lefagyva.• Ellenőrizze, hogy az ellátó víztömlő nincs-e összeszűkülve vagy eltömődve.• Győződjön meg arról, hogy elégséges a víznyomás.
A program végén mosószer marad a mosószerfiókban.	<ul style="list-style-type: none">• Ügyeljen arra, hogy a mosógép megfelelő víznyomással működjön.• Ügyeljen arra, hogy a betöltött mosószer a mosószer-adagoló rekesz középső részéhez kerüljön.• Győződjön meg arról, hogy a folyékony mosószer-elosztó megfelelően be van helyezve.• Ha mosószer-granulátumot használ, győződjön meg arról, hogy a mosószerelosztó felső helyzetben van.• Távolítsa el a folyékony mosószer-elosztót, majd tisztítsa meg a mosószer-adagoló fiókot.

Probléma	Művelet
Túlzott rezgés vagy zaj.	<ul style="list-style-type: none"> Győződjön meg arról, hogy mosógépet vízszintes, erős padlóra telepítették, amely nem csúszik. Ha a padló nem vízszintes, használja a szintállító lábakat a mosógép magasságának állításához. Ellenőrizze, hogy a szállítási csavarok el vannak-e távolítva. Ellenőrizze, hogy a mosógép nem ér-e hozzá valamihez. Ellenőrizze, hogy a mosótöltet egyensúlyban van-e. A motor rendes működés mellett is zajt kelthet. A kezelébasok vagy fémmel díszített ruhák zajt okozhatnak mosás közben. Ez normális jelenség. A fémtárgyak, mint például a pénzermék zajt okozhatnak. Mosás után vegye ki ezeket a tárgyakat a dobból vagy szűrőházból.
Nem ereszti le a vizet és/vagy nem centrifugáz.	<ul style="list-style-type: none"> Győződjön meg arról, hogy a leeresztő tömlő egyenes egészen a lefolyóig. Ha a lefolyóban akadályt tapasztal, hívja a szervizt. Ellenőrizze, hogy a törmelékszűrő nincs-e eltömődve. Csukja be az ajtót, majd nyomja meg vagy érintse meg a Indítás/Szünet gombot. Az Ön biztonsága érdekében a mosógép csak csukott ajtó mellett forog vagy centrifugáz. Győződjön meg arról, hogy a leeresztő tömlő nincs megfagyva vagy eldugulva. Győződjön meg arról, hogy a leeresztő tömlő szabad átfolyású lefolyóhoz csatlakozik. Ha a mosógép nem kap elegendő tápfeszültséget, ideiglenesen nem ereszti le a vizet és nem centrifugáz. Amint visszaáll a megfelelő tápfeszültség, normálisan fog működni.
Az ajtó nem nyílik ki.	<ul style="list-style-type: none"> A mosógép leállításához nyomja meg vagy érintse meg a Indítás/Szünet gombot. Eltarthat egy ideig, míg az ajtózár kioldódik. Az ajtó a mosógép leállása vagy a tápfeszültség kikapcsolása után további 3 percig nem nyílik ki. Győződjön meg arról, hogy a dobban lévő összes víz ürítése megtörtént. Előfordulhat, hogy az ajtó nem nyílik ki, ha víz marad a dobban. Ürítse ki a dobot és nyissa ki kézzel az ajtót. Győződjön meg arról, hogy az ajtózár jelzőfénye kialudt. Az ajtózár jelzőfénye a víz kiürítése után kialszik.

Hibaelhárítás

Probléma	Művelet
Túlzott habzás.	<ul style="list-style-type: none">• Győződjön meg arról, hogy az Auto Detergent (Automata mosószer) és Auto Softener (Automata öblítőszer) beállítások megfelelően vannak konfigurálva.• Győződjön meg arról, hogy az ajánlott mosószereket használja és helyesen használja őket.• Nagy hatékonyságú (HE) mosószert használjon a habzás fékezése érdekében.• Csökkentse a mosószer mennyiségét lágy víz, kisméretű töltet, vagy gyengén szennyezett kelmék esetében.• A nem HE mosószer használata nem ajánlott.
Több mosószer nem adható hozzá.	<ul style="list-style-type: none">• Győződjön meg arról, hogy a maradék mosószer és öblítőszer mennyisége nem haladta meg a határértéket.• Győződjön meg arról, hogy az Auto Dispense (Automata adagolás) funkció aktív, és mind a Water Hardness (Vízkeménység), mind a Concentration (Koncentráció) beállításait helyesen elvégezték.
Leáll.	<ul style="list-style-type: none">• A tápkábelt működő konnektorba dugja.• Ellenőrizze az olvadóbiztosítékot, vagy állítsa vissza a megszakítót.• Csukja be az ajtót és nyomja meg vagy érintse meg Indítás/ Szünet gombot a mosógép indításához. Az Ön biztonsága érdekében a mosógép csak csukott ajtó mellett forog vagy centrifugáz.• Mielőtt a mosógép elkezdené a feltöltést, sornyi kattanó hangot ad ki az ajtózárra ellenőrzéséhez és gyorsleeresztést végez.• A programban szünet vagy áztatási szakasz lehet. Várjon egy ideig, amíg a mosógép elindul.• Győződjön meg arról, hogy a víztömlő szitaszűrője nem dugult el a vízcsapnál. Rendszeresen tisztítsa meg a szitaszűrőt.• Ha a mosógép nem kap elegendő tápfeszültséget, ideiglenesen nem ereszti le a vizet és nem centrifugáz. Amint visszaáll a megfelelő tápfeszültség, normálisan fog működni.

Probléma	Művelet
Nem a megfelelő hőmérsékletű vízzel töltődik fel.	<ul style="list-style-type: none"> Nyissa ki teljesen mindkét csapot. Győződjön meg arról, hogy a hőmérséklet-beállítás helyes. Győződjön meg arról, hogy a tömlők a megfelelő csaphoz csatlakoznak. Öblítse át a vízvezetékeket. Győződjön meg arról, hogy a vízmelegítő legalább 120 °F (49 °C) forróvíz biztosítására van beállítva a csapnál. Ezenkívül ellenőrizze a vízmelegítő kapacitását és regenerálódási sebességét. Válassza le a tömlőket és tisztítsa meg a szitaszűrőt. Lehet, hogy a szitaszűrő el van tömődve. Miközben a mosógép feltöltődik, a víz hőmérséklet módosulhat, ahogy az automata hőmérséklet-szabályozó funkció ellenőrzi a belépő víz hőmérsékletét. Ez normális jelenség. Miközben a mosógép feltöltődik, arra lehet figyelmes, hogy csak forró és/vagy csak hideg víz halad át az adagolón, amikor hideg vagy meleg hőmérsékletet választottak. Ez az automata hőmérséklet-szabályozó funkció normális működésével jár, mivel a mosógép szabályozza a víz hőmérsékletét.
A töltet nedves a program végén.	<ul style="list-style-type: none"> A Magas vagy Extramagas centrifugálási sebességet válassza. Nagy hatékonyságú (HE) mosószert használjon a habzás fékezése érdekében. A töltet túl kicsi. A kisméretű töltetek (egy-két tétel) kiegyensúlyozatlanná válhatnak, és előfordulhat, hogy a centrifugálásuk nem történik meg alaposan. Győződjön meg arról, hogy a leeresztő tömlő nincs becsípődve vagy eldugulva.
Szivárog a víz.	<ul style="list-style-type: none"> Győződjön meg arról, hogy a mosógép ajtaja jól be van csukva. Győződjön meg arról, hogy minden tömlőcsatlakozó szoros. Győződjön meg arról, hogy a leeresztő tömlő helyesen van behelyezve és rögzítve a lefolyóhoz. Kerülje a túlterhelést. Nagy hatékonyságú (HE) mosószert használjon a habzás fékezése érdekében.
Szagot ad ki.	<ul style="list-style-type: none"> A túlzott habzás miatt a hab a résekben maradhat és kellemetlen szagokat kelthet. Hajtson végre tisztító programot a rendszeres fertőtlenítés érdekében. Tisztítsa meg az ajtó tömítést (membránt). A program végén szárítsa meg a mosógép belsejét.

Hibaelhárítás

Probléma	Művelet
Nem láthatók buborékok (csak Bubbleshot típusok).	<ul style="list-style-type: none">A túlterhelés megszüntetheti a buborékokat.Előfordulhat, hogy az erősen szennyezett töltet nem hoz létre buborékokat.
Bármikor kinyithatom az Add Doort?	<ul style="list-style-type: none">Az Add Door csak a  jelző megjelenésekor nyitható ki. Azonban nem nyílik ki a következő esetekben:<ul style="list-style-type: none">- Amikor a forraló vagy szárító folyamat fut, és a belső hőmérsékletet megemelkedik.- Ha biztonsági okokból bekapcsolja Gyermekezár opciót.- Ha a dobmosási vagy dobszárítási program fut, amely mosnivaló ruhák nélkül történik.

Ha a probléma továbbra is fennáll, lépjen kapcsolatba a szervizközponttal. A szerviz telefonszáma a termékre erősített címkén található.

A Samsung nem vállal felelősséget a termék olyan károsodásáért, sérülésért vagy egyéb termékbiztonsági kérdésért, amelyet olyan javítás okozott, amely nem felel meg a jelen javítási útmutatóban található utasításoknak. A garancia nem terjed ki a termék olyan károsodására sem, amely nem a Samsung által tanúsított szakszerviz által történő javítási kísérlet során keletkezett.

Információkódok

A mosógép meghibásodása esetén információkód jelenhet meg a kijelzőn. Tekintse meg az alábbi táblázatot és próbálkozzon a javasolt teendőkkel.

Probléma	Művelet
4C	<p>Nincs vízellátás.</p> <ul style="list-style-type: none">Győződjön meg arról, hogy a vízcsapok ki vannak nyitva.Győződjön meg arról, hogy a víztömlők nincsenek eltömődve.Győződjön meg arról, hogy a víztömlők nincsenek megfagyva.Győződjön meg arról, hogy a mosógép megfelelő víznyomással működik.Győződjön meg arról, hogy a hideg- és melegvizes csap megfelelően van csatlakoztatva.Tisztítsa meg a szitaszűrőt, mert lehet, hogy el van tömődve. <p> MEGJEGYZÉS</p> <p>Ha a mosógép a „4C” kódot jeleníti meg, a mosógép 3 perccig leeresztést végez. Ilyenkor a Be-/kikapcsolás gomb nem működőképes.</p>

Probléma	Művelet
4C2	<ul style="list-style-type: none"> Győződjön meg arról, hogy a hidegvíz tömlő szorosan csatlakozik a hidegvizes csaphoz. Ha a forróvizes csaphoz csatlakoztatták, a töltet egyes programok esetében deformálódhat.
5C	<p>A víz nem ereszthető le.</p> <ul style="list-style-type: none"> Győződjön meg arról, hogy a leeresztő tömlő nincs megfagyva vagy eldugulva. Győződjön meg arról, hogy a leeresztő tömlő megfelelően van elhelyezve a csatlakoztatás jellegétől függően. Tisztítsa meg a törmelékiszűrőt, mert lehet, hogy el van tömődve. Győződjön meg arról, hogy a leeresztő tömlő egyenes egészen a lefolyóig. Ha a tájékoztató kód továbbra is látható marad, vegye fel a kapcsolatot az ügyfélszolgálattal.
DC	<p>A mosógépet nyitott ajtóval próbálja működtetni.</p> <ul style="list-style-type: none"> Győződjön meg arról, hogy a mosógép ajtaja jól be van csukva. Ellenőrizze, hogy nem szorult-e a mosnivaló az ajtónyílásba.
DC1	<p>A főajtó zárás/nyitás nem működik megfelelően.</p> <ul style="list-style-type: none"> Kapcsolja ki a gépet, és indítsa újra a programot. Ha a tájékoztató kód továbbra is látható marad, vegye fel a kapcsolatot az ügyfélszolgálattal.
DC3	<p>Az Add Door zárás/nyitás nem működik megfelelően.</p> <ul style="list-style-type: none"> Kapcsolja ki a gépet, és indítsa újra a programot. Ha a tájékoztató kód továbbra is látható marad, vegye fel a kapcsolatot az ügyfélszolgálattal.
OC	<p>A víz túlfolyik.</p> <ul style="list-style-type: none"> Centrifugázás után indítsa újra. Ha a tájékoztató kód továbbra is a kijelzőn maradt, forduljon a helyi Samsung szervizközpontoz.
LC, LC1	<p>Ellenőrizze a leeresztő tömlőt.</p> <ul style="list-style-type: none"> Győződjön meg arról, hogy a leeresztő tömlő a padlón fekszik. Győződjön meg arról, hogy a leeresztő tömlő nincs eldugulva. Ha a tájékoztató kód továbbra is látható marad, vegye fel a kapcsolatot az ügyfélszolgálattal. <p> MEGJEGYZÉS Ha a mosógép a „LC,LC1” kódot jeleníti meg, a mosógép 3 percig leeresztést végez. Ilyenkor a Be-/kikapcsolás gomb nem működőképes.</p>

Hibaelhárítás

Probléma	Művelet
FC	Ellenőrizze a ventilátor motorját. <ul style="list-style-type: none">Kapcsolja ki a készüléket, várjon 2-3 percig, kapcsolja be, majd próbálkozzon újra.
UB	A centrifugázás nem működik. <ul style="list-style-type: none">Győződjön meg arról, hogy a töltet egységesen van elosztva.Győződjön meg arról, hogy a mosógép vízszintes, stabil felületen áll.Rendezze át a töltetet. Ha csak egy ruhadarabot kíván kimosni, például egy fürdőköpenyt vagy egy farmert, előfordulhat, hogy a centrifugálás végső eredménye nem elégséges, és a kijelzőn az „UB” ellenőrző üzenet jelenik meg.
3C	Ellenőrizze a motort, hogy működik-e. <ul style="list-style-type: none">Próbálja meg újraindítani a programot.Ha a tájékoztató kód továbbra is látható marad, vegye fel a kapcsolatot az ügyfélszolgálattal.
3CP	Ellenőrizze a rezgető motor megfelelő működését. <ul style="list-style-type: none">Próbálja meg újraindítani a programot.Ha a tájékoztató kód továbbra is látható marad, vegye fel a kapcsolatot az ügyfélszolgálattal.
UC	Az elektronikus vezérlőt ellenőrizni kell (Túlfeszültség hiba). <ul style="list-style-type: none">Ellenőrizze a NYÁK-lapot és vezetéknyalábot.Győződjön meg arról, hogy megfelelő a tápfeszültség-ellátás.Ha a tájékoztató kód továbbra is látható marad, vegye fel a kapcsolatot az ügyfélszolgálattal.
	Kis feszültség észlelve <ul style="list-style-type: none">Győződjön meg arról, hogy a tápkábel megfelelően csatlakozik.Ha a tájékoztató kód továbbra is látható marad, vegye fel a kapcsolatot az ügyfélszolgálattal.
HC	Magas hőmérsékletű fűtés ellenőrzése <ul style="list-style-type: none">Ha a tájékoztató kód továbbra is látható marad, vegye fel a kapcsolatot az ügyfélszolgálattal.

























Probléma	Művelet
1C	<p>A vízszintérzékelő nem működik megfelelően.</p> <ul style="list-style-type: none"> Próbálkozzon a készülék kikapcsolásával és a program újraindításával. Ellenőrizze a vízszintérzékelő vezetéknyalábját. Ha a tájékoztató kód továbbra is látható marad, vegye fel a kapcsolatot az ügyfélszolgálattal. <p> MEGJEGYZÉS</p> <p>Ha a mosógép a „1C” kódot jeleníti meg, a mosógép 3 percig leeresztést végez. Ilyenkor a Be-/kikapcsolás gomb nem működőképes.</p>
8C	<p>A MEMS-érzékelő nem működik megfelelően.</p> <ul style="list-style-type: none"> Kapcsolja ki a gépet, és indítsa újra a programot. Ha a tájékoztató kód továbbra is látható marad, vegye fel a kapcsolatot az ügyfélszolgálattal.
AC	<p>Ellenőrizze a kommunikációt az elsődleges és másodlagos PBA-k között.</p> <ul style="list-style-type: none"> Próbálkozzon a készülék kikapcsolásával és a program újraindításával. Ha a tájékoztató kód továbbra is látható marad, vegye fel a kapcsolatot az ügyfélszolgálattal.
AC6	<p>Ellenőrizze a fő és az inverter NYÁK-ok közötti kommunikációt.</p> <ul style="list-style-type: none"> Az állapottól függően a gép automatikusan visszatérhet a normál működéshez. Kapcsolja ki a gépet, és indítsa újra a programot. Ha a tájékoztató kód továbbra is látható marad, vegye fel a kapcsolatot az ügyfélszolgálattal.
DDC, ddC	<p>Ez az üzenet akkor jelenik meg, ha a Indítás/Szünet megnyomása nélkül nyitja ki az Add Doort. Ha ez történik, tegye a következőket:</p> <ul style="list-style-type: none"> Nyomja meg az Add Doort, és zárja be rendesen. Ezután nyomja meg a Indítás/Szünet gombot, és próbálja újra. Ha véletlenül megnyomta az Add Door gombot, nyomja meg újra az Add Door gombot a megfelelő bezárásához. Ezután nyomja meg a Indítás/Szünet gombot a működés folytatásához.

Ha bármelyik információs kód továbbra is látható marad a képernyőn, forduljon a legközelebbi Samsung szervizhez.

Műszaki jellemzők

Anyagkezelési táblázat

A következő szimbólumok anyagkezeléssel kapcsolatos útmutatóval szolgálnak. Az anyagkezelési címkék négy szimbólumot tartalmaznak, a következő sorrendben: mosás, fehérítés, szárítás és vasalás, szükség esetén vegytisztítás. A szimbólumok használata egységes jelölést biztosít a honi és külföldi ruházati gyártók termékeinél. ruházati cikkek lehető leghosszabb élettartamának biztosításához, valamint a mosással kapcsolatos problémák csökkentéséhez kövesse az anyagkezelési címkéken található útmutatót.

	Ellenálló anyag		Ne vasalja
	Finom anyag		Bármilyen oldószerrel szárazon tisztítható
	95 °C hőmérsékleten mosható		Szárazon tisztítandó
	60 °C hőmérsékleten mosható		Csak perkloriddal, könnyűbenzinnel, tiszta alkohollal vagy R113 tisztítószerrel szárazon tisztítható
	40 °C hőmérsékleten mosható		Csak repülő-üzemanyaggal, tiszta alkohollal vagy R113 tisztítószerrel szárazon tisztítható
	30 °C hőmérsékleten mosható		Vegytisztítással nem tisztítható
	Csak kézzel mosható		Kiterítve szárítsa
	Csak vegytisztítással tisztítható		Felakasztva szárítható
	Hideg vízben fehéríthető		Vállfára akasztva szárítsa
	Fehéríteni tilos		Gépi szárítás normál hőmérsékleten
	Vasalás max. 200 °C-on		Gépi szárítás csökkentett hőmérsékleten
	Vasalás max. 150 °C-on		Szárítógépben szárítani tilos
	Vasalás max. 100 °C-on		

Környezetvédelem

- A készülék újrafelhasználható anyagokból készült. Ha meg akar válni a készüléktől, kövesse a helyi hulladék-elhelyezési előírásokat. Vágja le a tápkábelt, hogy a készüléket ne lehessen rákötni áramforrásra. Távolítsa el a mosógép ajtaját, hogy állatok és kisgyermek ne szorulhassanak be a készülékbe.
- Ne lépje túl a mosószergyártó által ajánlott mosószermennyiséget.
- A mosási ciklus előtt csak akkor használjon folttisztító- és fehérítőszert, ha erre feltétlenül szükség van.
- Vizet és áramot takaríthat meg, ha csak teli géppel mos (a mosótöltet pontos mennyisége az adott mosóprogramtól függ).

Pótalkatrész-garancia

Garantáljuk, hogy az alábbi pótalkatrészek a javítást végző szakemberek és végfelhasználók számára elérhetők lesznek legalább 10 évig, miután a típus legutolsó egysége a piacra kerül.

- Ajtó, ajtópántok és -tömítések, egyéb tömítések, ajtózár-szerelvény, valamint műanyag kiegészítők, mint például mosószert-adagoló.
- A felsorolt alkatrészek az alábbi webhelyen megvásárolhatók.
- <http://www.samsung.com/support>

Műszaki adatlap

A csillag „ * ” típusváltoztatott jelöl, és (0-9) vagy (A-Z) változatok létezhetnek.

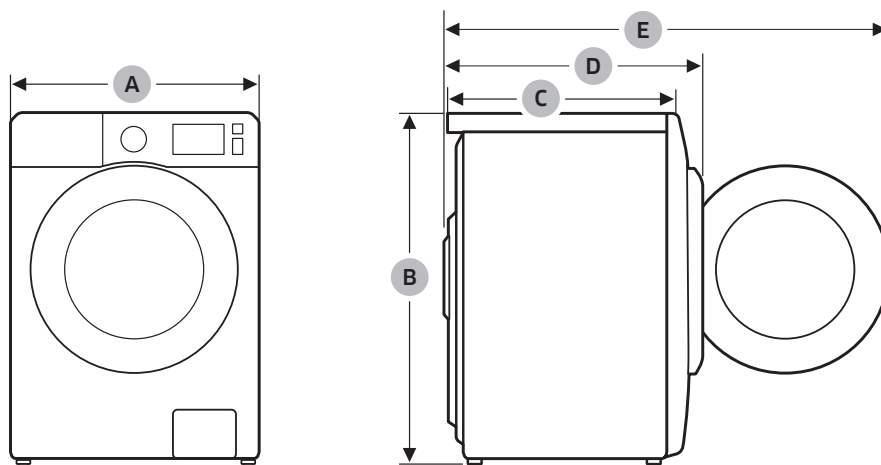

Műszaki jellemzők

Típus		Előtöltős mosógép	
A modell neve		WD8NK52****	
Méreték	A (Szélesség)	600 mm	
	B (Magasság)	850 mm	
	C (Mélység)	456 mm	
	D	555 mm	
	E	1000 mm	
Víznyomás		50 kPa ~ 1000 kPa	
Nettó tömeg		72 kg	
Mosási és centrifuga-kapacitás		8,0 kg	
Szárítókapacitás		5,0 kg	
Teljesítményfelvétel	Mosás és melegítés közben	220 V	1900 W
		240 V	2300 W
	Szárítás	220 V	1600 W
		240 V	1600 W
Centrifuga fordulatszáma		1200 fordulat/perc	

MEGJEGYZÉS

A készülék kialakítása és műszaki adatai a fejlesztés eredményeképpen figyelmeztetés nélkül megváltozhatnak.

Háztartási mosó-szárítógép adatlapja

Az alkalmazható energiacímkézési jogszabályoknak megfelelően.

A csillag „ * ” típusváltozatot jelöl, és (0-9) vagy (A-Z) változatok létezhetnek.

Samsung		
A modell neve	WD8NK52****	
Energiahatékonysági osztály		
A-tól (leghatékonyabb) G-ig (legkevésbé hatékony)	B	
Energiafogyasztás		
Mosás, centrifugálás és szárítás	kWh	6,48
Csak mosás és centrifugálás	kWh	1,04
Mosásiteljesítmény-osztály		
A-tól (leghatékonyabb) G-ig (legkevésbé hatékony)	A	
Víztelenítés-hatékonysági osztály		
A-tól (leghatékonyabb) G-ig (legkevésbé hatékony)	B	
Maradék nedvesség	%	53
Maximális centrifuga-sebesség	fordulat/perc	1200
Kapacitás		
Mosás	kg	8,0
Szárítás	kg	5,0
Vízfogyasztás		
Mosás, centrifugálás és szárítás	ℓ	112
Csak mosás és centrifugálás	ℓ	48
Teljes működési program ideje (60 °C-os pamut mosás és 'száraz pamut' szárítás névleges mosási kapacitás mellett)		
Mosás, centrifugálás és szárítás	perc	968
Csak mosás és centrifugálás	perc	288
A programok, amelyekre a címkén és az itt található adatok vonatkoznak	Mosás	Cotton (Pamut) 60 °C + Intenzív
	Szárítás	Pamut szárítás
Becsült éves fogyasztás 4 személyes család esetében, akik mindig használják a szárítót (200 ciklus)		
Energiafogyasztás	kWh/év	1296
Vízfogyasztás	ℓ	22400
Becsült éves fogyasztás 4 személyes család esetében, akik soha nem használják a szárítót (200 ciklus)		
Energiafogyasztás	kWh/év	208
Vízfogyasztás	ℓ	9600

Műszaki jellemzők

Zaj a szabványos 60 °C-os pamut mosási program és a 'száraz pamut' szárítási program használata mellett		
Mosás	dB (A) re 1 pW	56
Centrifugálás	dB (A) re 1 pW	75
Szárítás	dB (A) re 1 pW	62

A szárításhoz felhasznált energia mennyiségét az EN50229 számú szabvány feltételeinek megfelelő mérések alapján állapították meg.

2021. március 1-jétől kizárólag az A-tól G-ig terjedő besorolású energiacímke lesz érvényes az olyan EU-s és az EU-n kívüli országokban, amelyek elfogadták az átértelmezett EU-s energiacímkézési szabályozást.

Tájékoztató jellegű információk (az EU 2019/2023 sz. rendelet szerint)

Típus	Program	Kapacitás (kg)	Program hossza (Ó:PP)	Energiafogyasztás (kWh/program)	Vízfogyasztás (l/program)	Maximális hőmérséklet(°C)	Maradvány nedvességtartalom (%)	Centrifugasebesség (ford./perc)
WD8NK52****	Eco40-60	8	3:38	1.052	64	44	53.0	1200
		4	2:48	0.532	44	35	53.0	1200
		2	2:48	0.241	35	21	53.0	1200
	Pamut 20°C	8	2:41	0.339	120.0	20	56.0	1200
	Pamut 60°C	8	2:17	1.659	144.0	55	56.0	1200
	Pamut 60°C+ Habos áztatás	8	2:47	2.192	144.0	60	56.0	1200
	Műszálás 40°C	4	2:17	0.680	68.0	40	32.0	1200
	15' Gyorsmosás Hideg	2	0:15	0.015	43.0	15	105.0	800
	Mosás+Szárítás	5	11:06	4.900	93.0	35	-	1200
		2.5	7:16	2.583	61.0	26	-	1200

Az Eco 40-60 program, illetve a mosás-szárítási program kivételével a programokhoz megadott értékek csak tájékoztató jellegűek.

EPREL-információ

A típus EPREL-regisztrációjának eléréséhez:

1. Lépjen a <https://eprel.ec.europa.eu> oldalra.
2. A termék energiacímkéjén lévő típusazonosítót gépelje be a keresődobozba
3. Megjelenik a típus energiafogyasztási címkéje.

* A termékadatokat közvetlenül elérheti a következő címen: [https://eprel.ec.europa.eu/qr/#####\(regisztrációs szám\)](https://eprel.ec.europa.eu/qr/#####(regisztrációs szám))

A regisztrációs szám a termék adattábláján található.

KÉRDÉS VAGY ÉSZREVÉTEL?

ORSZÁG	HÍVJA A KÖVETKEZŐ SZÁMOT	VAGY LÁTOGASSON EL HONLAPUNKRA. CÍMÜNK
HUNGARY	0680SAMSUNG (0680-726-7864)	www.samsung.com/hu/support
CZECH	800 - SAMSUNG (800-726786)	www.samsung.com/cz/support
SLOVAKIA	0800 - SAMSUNG (0800-726 786)	www.samsung.com/sk/support
CROATIA	072 726 786	www.samsung.com/hr/support
BOSNIA	055 233 999	www.samsung.com/ba/support
North Macedonia	023 207 777	www.samsung.com/mk/support
MONTENEGRO	020 405 888	www.samsung.com/support
SLOVENIA	080 697 267 (brezplačna številka)	www.samsung.com/si/support
SERBIA	011 321 6899	www.samsung.com/rs/support
Kosovo	0800 10 10 1	www.samsung.com/support
ALBANIA	045 620 202	www.samsung.com/al/support
BULGARIA	*3000 Цена на един градски разговор 0800 111 31 Безплатен за всички оператори	www.samsung.com/bg/support
ROMANIA	*8000 (apel in retea) 08008-726-78-64 (08008-SAMSUNG) Apel GRATUIT Atenție: Dacă efectuați apelul din rețeaua Digi (RCS/RDS), vă rugăm să ne contactați formând numărul Tolverde fără ultimele două cifre, astfel: 0800872678.	www.samsung.com/ro/support
CYPRUS	8009 4000 only from landline, toll free	www.samsung.com/gr/support
GREECE	80111-SAMSUNG (80111 726 7864) only from land line (+30) 210 6897691 from mobile and land line	www.samsung.com/gr/support
LITHUANIA	8-800-77777	www.samsung.com/lt/support
LATVIA	8000-7267	www.samsung.com/lv/support
ESTONIA	800-7267	www.samsung.com/ee/support



DC68-04050J-02



Skalbimo mašina

Naudotojo vadovas

WD8NK5*****

SAMSUNG



Turinys

Saugos informacija	3
Informacija apie saugos instrukcijas	3
Svarbūs saugos simboliai	3
Svarbios atsargumo priemonės	4
EEJA ženklo instrukcijos	14
Ecodesign	14
Įrengimas	15
Kas pridedama	15
Reikalavimai dėl įrengimo	17
Įrengimo etapai	19
Prieš pradėdant skalbti	27
Pradinės nuostatos	27
Skalbimo rekomendacijos	27
Skalbimo priemonių rekomendacijos	30
Nurodymai dėl skalbimo priemonių stalčiaus	31
Skalbyklės valdymas	34
Valdymo skydelis	34
Paprasti veiksmai paleisti skalbyklę	35
Drying only (Tik džiovinimas)	36
Ciklų apžvalga	37
Nuostatos	41
Specialios funkcijos	42
Techninė priežiūra	44
DRUM CLEAN (BŪGNO VALYMAS)	44
Smart Check 	45
Avarinis vandens išleidimas	46
Valymas	47
Atšildymas po užšalimo	51
Priežiūra ilgą laiką nenaudojant skalbyklės	51
Trikčių diagnostika ir šalinimas	52
Kontroliniai punktai	52
Informaciniai kodai	56
Specifikacijos	60
Audinių priežiūros lentelė	60
Aplinkos apsauga	61
Atsarginių dalių garantija	61
Specifikacijų lapas	61



Saugos informacija

Sveikiname įsigijus naują „Samsung“ skalbimo mašiną. Šiame vadove pateikiama svarbi informacija, kaip prijungti, naudoti ir prižiūrėti šį įrenginį. Atidžiai perskaitykite šį vadovą, kad pasinaudotumėte visais šios skalbimo mašinos privalumais ir funkcijomis.

Informacija apie saugos instrukcijas

Atidžiai perskaitykite šį vadovą, kad žinotumėte, kaip saugiai ir efektyviai naudoti naujo įrenginio papildomas ypatybes ir funkcijas. Laikykite instrukcijas saugioje vietoje netoli įrenginio, jei jų prireiktų ateityje. Naudokite įrenginį tik pagal paskirtį, aprašytą šiame naudotojo vadove.

Šioje instrukcijoje pateikiami perspėjimai ir svarbios saugos instrukcijos neapima visų galimų sąlygų ir situacijų. Sveikas protas, atsargumas ir atidumas skalbimo mašinos prijungimo, priežiūros ir naudojimo metu yra jūsų pačių atsakomybė.

Kadangi šios eksploataavimo instrukcijos taikomos įvairiems modeliams, jūsų skalbimo mašinos techniniai duomenys gali truputį skirtis nuo aprašytųjų šioje instrukcijoje, ir gali būti taikomi ne visi perspėjimo ženklai. Jei turite klausimų ar abejonių, kreipkitės į artimiausią techninės priežiūros centrą arba ieškokite pagalbos ir informacijos svetainėje www.samsung.com.

Svarbūs saugos simboliai

Šiame naudotojo vadove pateikiamų piktogramų ir ženklų reikšmės:

ĮSPĖJIMAS

Pavojingai arba nesaugiai naudojant galima rimtai, mirtinai susižaloti ir (arba) padaryti žalos nuosavybei.

PERSPĖJIMAS

Pavojingai arba nesaugiai naudojant galima susižaloti ir (arba) padaryti žalos nuosavybei.

PASTABA

Rodo, kad galima susižeisti ar patirti materialinės žalos.

Perskaitykite instrukcijas



Saugos informacija

Šie perspėjamieji ženklai yra skirti apsaugoti jus ir kitus asmenis nuo sužalojimų.

Tiksliai jais vadovaukitės.

Perskaite šį vadovą, laikykite jį saugioje vietoje, kad galėtumėte juo remtis ateityje.

Perskaitykite visas instrukcijas prieš naudodamiesi įrenginiu.

Galimi pavojai – tokie pat, kaip naudojantis bet kuria kita įranga, varoma elektra ar kurią sudaro judančios dalys. Kad šį įrenginį būtų saugu naudoti, susipažinkite su jo valdymu ir būkite atidūs jam veikiant.

Svarbios atsargumo priemonės

ĮSPĖJIMAS

Laikykitės toliau išvardytų pagrindinių saugumo priemonių, kad išvengtumėte sužalojimų, elektros smūgio, sprogimo arba gaisro pavojaus.

1. Šis įrenginys nėra skirtas naudoti asmenims (įskaitant ir vaikus), turintiems ribotas fizines, jutimines ar protines galimybes, arba asmenims, neturintiems pakankamai patirties ir žinių, išskyrus tuos atvejus, kai naudojant įrenginį juos prižiūri ar jiems vadovauja už jų saugumą atsakingi asmenys.
2. **Naudojant Europoje.** Šį įrenginį gali naudoti 8 metų amžiaus ir vyresni vaikai bei asmenys su ribotais fiziniais, jutimo ar protiniais gebėjimais arba neturintys pakankamai patirties ir žinių, jeigu jiems buvo parodyta ir suteikta žinių, kaip saugiai naudoti įrenginį, ir jie supranta galimus pavojus. Vaikai neturi žaisti su įrenginiu. Vaikai, jei nėra prižiūrimi suaugusiųjų, negali valyti įrenginio ar atlikti techninių priežiūros darbų.
3. Vaikus reikėtų prižiūrėti, kad nežaistų su šiuo įrenginiu.
4. Jeigu maitinimo laidas yra pažeistas, kad būtų išvengta pavojų, jį turi pakeisti gamintojas, įgaliotasis gamintojo atstovas arba kvalifikuoti asmenys.



5. Turi būti naudojamos su įrenginiu tiekiamos naujos žarnos. Senos žarnos neturėtų būti pakartotinai naudojamos.
6. Jei įrenginio pagrinde yra vėdinimo angos, kilimas neturi jų uždengti.
7. **Naudojant Europoje.** Jaunesni nei 3 metų amžiaus vaikai turi būti laikomi saugiu atstumu, nebent jie yra nuolat prižiūrimi.
8. **PERSPĖJIMAS.** Siekiant išvengti pavojaus, jei šilumos saugiklis bus netyčia paleistas iš naujo, prie šio įrenginio negalima jungti išorinio perjungimo prietaiso, pavyzdžiui, laikmačio. Įrenginio taip pat negalima prijungti prie elektros grandinės, kuri yra reguliariai įjungiama ir išjungiama.
9. Džiovyklės nereikėtų naudoti, jei skalbiant buvo naudojamos pramoninės cheminės medžiagos.
10. Pūkelių gaudyklę, jei tokia yra, reikėtų reguliariai valyti.
11. Pūkeliams negalima leisti kauptis aplink džiovyklę. (tai netaikoma įrenginiams, kurie vėdinami per pastato išorę)
12. Kad iš įrenginių, kuriuose deginamas kitas kuras, įskaitant atvirą liepsną, į kambarį nepatektų dujų, reikia užtikrinti pakankamą ventiliaciją.
13. Nescalbtų skalbinių nedžiovinkite džiovyklėje.
14. Aliejumi, acetonu, alkoholiu, benzinu, žibalu, dėmių išėmikliu, terpentinu, vašku ar vaško išėmikliu išteptus skalbinius reikėtų skalbti karštame vandenyje su papildomu kiekiu detergento, ir tik tada džiovinti džiovyklėje.
15. Poroloninių (iš latekso pagamintų) daiktų, dušo kepuraičių, vandeniui atsparių medžiagų, guminių daiktų ir drabužių ar pagalvių su guminiu pamušalu džiovykloje džiovinti negalima.
16. Minkštiklius ar panašias priemones reikėtų naudoti pagal pateikiamas audinių minkštiklio instrukcijas.



Saugos informacija

- 17.** Paskutinis džiovinimo džiovykloje ciklas atliekamas be karščio (vėsus ciklas), siekiant užtikrinti, kad skalbiniai liktų tokios temperatūros, kad nebūtų sugadinti.
- 18.** Iš kišenių išimkite žiebtuvėlius, degtukus ir kitus daiktus.
- 19. ĮSPĖJIMAS:** Niekada džiovyklės nestabdykite prieš pasibaigiant džiovinimo ciklui, jei skalbinių neketinate greitai išimti iš išdžiauti, kad išsisklaidytų karštis.
- 20.** Oro negalima išleisti į dūmtakį, naudojamą dūmams išleisti iš įrenginių, kuriuose deginamos dujos ir kitas kuras.
- 21.** Įrenginio nereikėtų įrengti už užrakinamų durų, slankiojančių durų ar durų, kurių vyris yra priešingoje pusėje nei džiovykle, kad džiovyklės duris būtų galima atverti iki galo.
- 22. ĮSPĖJIMAS:** Prietaisas negali būti naudojamas per išorinį jungiklį, pav., laikmatis, ir negali būti jungiamas į grandinę, kurioje yra reguliariai įjungiamas ir išjungiamas elektros prietaisas.
- 23.** Šis prietaisas yra skirtas naudoti tik namų ūkiuose. Jis neturėtų būti naudojamas tokiais atvejais:
 - parduotuvių, biurų ir kitokių darboviečių virtuvės zonose;
 - kaimo sodybose;
 - viešbučių, motelių ar kitokių apgyvendinimo paslaugas teikiančių įmonių klientų;
 - nakvynę su pusryčiais apimančias paslaugas teikiančiose įmonėse;
 - bendrai naudoti skirtose vietose daugiabučiuose namuose ar skalbyklose.



Svarbūs įspėjimai dėl įrengimo

ĮSPĖJIMAS

Šį prietaisą turi įrengti kvalifikuotas technikas arba techninės priežiūros bendrovė.

- Kitu atveju gali ištikti elektros smūgis, kilti gaisras, sprogitas, iškilti problemų su gaminiu, galite susižaloti.

Prietaisas yra sunkus, kelkite jį atsargiai.

Įkiškite maitinimo laido kištuką į kintamosios srovės 220–240 V / 50 Hz arba galingesnį sienoje įmontuotą el. maitinimo lizdą. NENAUDOKITE ilginamojo laido.

- Sienoje įmontuoto el. maitinimo lizdo naudojimas kartu su kitais prietaisais per šakotuvą ar ilgintuvą gali būti elektros smūgio ar gaisro priežastis.
- Įsitikinkite, kad maitinimo įtampa, dažnis ir srovė yra tokia pati, kokia yra nurodyta gaminio techninėje specifikacijoje. Priešingu atveju gali ištikti elektros smūgis arba kilti gaisras. Tvirtai įkiškite maitinimo laido kištuką į sieninį lizdą.

Reguliariai sausa šluoste šalinkite nuo maitinimo kištuko gnybtų ir kontaktinių taškų visas pašalines medžiagas, pavyzdžiui, dulkes ar vandenį.

- Ištraukite maitinimo kištuką ir nuvalykite jį sausa šluoste.
- Priešingu atveju gali ištikti elektros smūgis arba kilti gaisras.
- Įkiškite maitinimo kištuką į sieninį lizdą taip, kad laidas būtų nukreiptas į grindis. Jei maitinimo kištuką į lizdą įkišite priešinga kryptimi, kabelyje esantys elektros laidai gali būti pažeisti ir būti elektros smūgio ar gaisro priežastis.

Laikykite visas pakuotės medžiagas vaikams nepasiekiamoje vietoje, nes jos gali būti pavojingos.

- Užsimovęs ant galvos maišelį, vaikas gali uždusti. Jei įrenginys, maitinimo kištukas ar maitinimo laidas pažeistas, kreipkitės į artimiausią techninės priežiūros centrą.

Šį įrenginį būtina tinkamai įžeminti.

Neįžeminkite prietaiso į dujų vamzdį, plastikinį vandens vamzdį ar telefono liniją.

- Dėl to gali ištikti elektros smūgis, kilti gaisras, sprogitas ar atsirasti gaminio gedimas.
- Niekada nekiškite maitinimo laido kištuko į lizdą, kuris nėra tinkamai įžemintas, ir įsitikinkite, kad jis atitinka vietinius ir nacionalinius reglamentus.

Nemontuokite šio įrenginio netoli šildytuvo ar bet kokių degių medžiagų.

Nemontuokite šio įrenginio drėgnoje, tepaluotoje, dulkėtoje vietoje ar vietoje, kurioje galimas tiesioginis saulės spindulių ir vandens (lietaus lašų) poveikis.

Nemontuokite šio įrenginio vietoje, kurioje būna žema temperatūra.

- Dėl šalčio vamzdžiai gali įtrūkti.



Saugos informacija

Nemontuokite šio įrenginio vietoje, kur gali nutekėti dujos.

- Dėl to gali išstikti elektros smūgis arba kilti gaisras.

Nenaudokite elektros transformatoriaus.

- Dėl to gali išstikti elektros smūgis arba kilti gaisras.

Nenaudokite sugedusio maitinimo kištuko, pažeisto maitinimo laido ar klibančio sieninio lizdo.

- Dėl to gali išstikti elektros smūgis arba kilti gaisras.

Netraukite ir stipriai nelankstykite maitinimo laido.

Nesukiokite ir neriškite maitinimo laido.

Nekabinkite maitinimo laido ant metalinio objekto, nedėkite ant jo sunkaus objekto, nekiškite maitinimo laido tarp objektų ir nestumkite maitinimo laido į erdvę už įrenginio.

- Dėl to gali išstikti elektros smūgis arba kilti gaisras.

Traukdami maitinimo kištuką iš lizdo, netraukite laikydami už maitinimo laido.

- Ištraukite maitinimo kištuką laikydami už jo paties.
- Priešingu atveju gali išstikti elektros smūgis arba kilti gaisras.

Šis įrenginys turėtų būti pastatytas taip, kad būtų lengva pasiekti maitinimo lizdą, vandentiekio ir vandens ištekėjimo vamzdžius.

Neįgalioto paslaugų teikėjo atlikto remonto, savaiminio ar neprofesionalaus gaminio remonto atveju „Samsung“ neatsako už gaminio pažeidimus, sužalojimus ar kitas gaminio saugos problemas, atsirandančias dėl bandymo jį taisyti, nes nėra laikomasi šių remonto ir priežiūros instrukcijų. Garantija nebus taikoma jokiai gaminio žalai, jei produktą bandė taisyti bet kuris kitas asmuo, o ne sertifikuotas „Samsung“ paslaugų teikėjas.

Perspėjimai dėl įrengimo

PERSPĖJIMAS

Šį prietaisą reikia pastatyti taip, kad būtų galima lengvai pasiekti maitinimo kištuką.

- Priešingu atveju dėl elektros srovės nuotėkio gali išstikti elektros smūgis arba kilti gaisras.

Montuokite įrenginį ant lygių ir tvirtų grindų, galinčių išlaikyti jo svorį.

- Priešingu atveju įrenginys gali imti neįprastai vibruoti, judėti, skleisti triukšmą ar gesti.



Svarbūs įspėjimai dėl naudojimo

ĮSPĖJIMAS

Jei įrenginį užlieja vanduo, nedelsdami atjunkite vandens tiekimą bei maitinimą ir kreipkitės į artimiausią techninės priežiūros centrą.

- Nelieskite maitinimo kištuko drėgnomis rankomis.
- Priešingu atveju gali ištikti elektros smūgis.

Jei įrenginys skleidžia keistą triukšmą, degėsių kvapą ar dūmus, nedelsdami ištraukite maitinimo laido kištuką ir kreipkitės į artimiausią techninės priežiūros centrą.

- Priešingu atveju gali ištikti elektros smūgis arba kilti gaisras.

Esant dujų nuotėkiui (pvz., propano dujų, suskystintų gamtinių dujų ir pan.), nedelsdami išvėdinkite patalpą, nelieskite įrenginio maitinimo laido kištuko. Nelieskite įrenginio ar maitinimo laido.

- Nenaudokite ventiliatoriaus.
- Atsitiktinė žiežirba gali sukelti sprogamą arba gaisrą.

Neleiskite vaikams žaisti skalbyklėje ar ant jos. Be to, jei skalbyklę ketinate išmesti, nuimkite durelių rankenėlę.

- Į vidų įlindęs vaikas gali užstrigti ir uždusti.

Prieš naudodami skalbyklę, nepamirškite nuo jos apačios nuimti pakuotės (kempinės, polistireno).

Neskalbkite objektų, suteptų benzinu, žibalu, benzeno, dažų skiedikliu, alkoholiu ar kitomis degiomis ar sprogiomis medžiagomis.

- Dėl to gali ištikti elektros smūgis, kilti gaisras arba sprogitimas.

Neatidarinkite skalbyklės durelių jėga jai veikiant (skalbimas / džiovinimas / grėžimas esant aukštai temperatūrai).

- Iš skalbyklės ištekėjęs vanduo gali nudeginti arba dėl jo galima paslysti ant grindų. Galite susižeisti.
- Dėl durelių atidarymo jėga galima sugadinti gaminį ar sukelti sužalojimus.

Nekiškite rankų po skalbykle jai veikiant.

- Galite susižeisti.

Nelieskite maitinimo kištuko drėgnomis rankomis.

- Gali ištikti elektros smūgis.

Neištraukite maitinimo laido kištuko ir neišjunkite įrenginio jam veikiant.

- Maitinimo kištuko pakartotinis kišimas į sieninį lizdą gali sukelti kibirkštį, todėl galima patirti elektros smūgį ar sukelti gaisrą.



Saugos informacija

Neleiskite vaikams lipti į įrenginį ar ant jo.

- Dėl to galimas elektros smūgis, nudegimai ar sužalojimai.

Nekiškite rankų ar metalinio objekto po skalbykle jai veikiant.

- Galite susižeisti.

Norėdami atjungti įrenginį, netraukite laikydami už maitinimo laido. Tvirtai suimkite kištuką ir traukite jį tiesiai iš lizdo.

- Pažeidus maitinimo laidą gali įvykti trumpasis jungimas, kilti gaisras ir (arba) ištikti elektros smūgis.

Nemėginkite taisyti, išmontuoti ar keisti prietaiso konstrukcijos patys.

- Naudokite ne bet kokius (pvz., varinius, plieninės vielos ir pan.), o tik standartinius saugiklius.
- Jei įrenginį reikia remontuoti ar sumontuoti iš naujo, kreipkitės į artimiausią techninės priežiūros centrą.
- Priešingu atveju galimas elektros smūgis, gaisras, gaminio gedimas ar sužalojimai.

Jei vandens tiekimo žarna atsilaisvina nuo čiaupo ir užlieja įrenginį, ištraukite maitinimo laido kištuką.

- Priešingu atveju gali ištikti elektros smūgis arba kilti gaisras.

Jei įrenginys ilgai nenaudojamas arba jei griaudi ar žaibuoja, ištraukite maitinimo laido kištuką.

- Priešingu atveju gali ištikti elektros smūgis arba kilti gaisras.

Į įrenginį patekus pašalinei medžiagai, ištraukite maitinimo kištuką ir susiekite su artimiausiu „Samsung“ techninės priežiūros centru.

- Dėl to gali ištikti elektros smūgis arba kilti gaisras.

Neleiskite vaikams (ar gyvūnams) žaisti su skalbykle arba ant jos. Skalbyklės durelės iš vidaus atsidaro sunkiai, todėl vaikai gali rimtai susižeisti, jei įstrigtų viduje.

Perspėjimai dėl naudojimo

PERSPĖJIMAS

Kai skalbyklė užteršta pašalinėmis medžiagomis, pavyzdžiui, skalbikliais, nešvarumais, maisto atliekomis ir pan., ištraukite maitinimo kištuką ir išvalykite skalbyklę drėgna ir minkšta šluoste.

- Priešingu atveju gali atsirasti dėmių, prietaisas gali deformuotis, sugesti ar surūdyti.

Dėl stipraus smūgio priekinis stiklas gali sudužti. Naudodami skalbyklę būkite atsargūs.

- Sudužus stiklui galite susižeisti.



Po vandens tiekimo trikties ar iš naujo prijungus vandens tiekimo žarną, čiaupą atsukite lėtai.

Po ilgalaikio nenaudojimo čiaupą atsukite lėtai.

- Vandens tiekimo žarņoje arba vandens vamzdyje esantis oro slėgis gali pažeisti detalę ar sukelti vandens nuotėkį.

Jei veikimo metu įvyksta vandens išleidimo klaida, patikrinkite, ar nėra problemų išleidžiant vandenį.

- Jei skalbyklė naudojama užtvindyta dėl vandens išleidimo problemos, dėl elektros nuotėkio galimas elektros smūgis arba gaisras.

Įdėkite skalbinius į skalbyklę giliai, kad jie neįstrigtų durelėse.

- Skalbiniams įstrigtus durelėse, skalbiniai arba skalbyklė gali būti sugadinta arba atsirasti vandens nuotėkis.

Įsitikinkite, kad čiaupas užsuktas, kai skalbyklė nenaudojama.

Įsitikinkite, kad ant vandens tiekimo žarnos jungties esantys varžtai tinkamai priveržti.

- Jei nepaisysite šio nurodymo, gali būti apgadintas turtas arba asmuo gali patirti traumą.

Žiūrėkite, kad guminis tarpiklis ir priekinių durelių stiklas nebūtų užterštas pašalinėmis medžiagomis (pvz., atliekomis, siūlais, plaukais ir kt.).

- Jei ant durelių yra prilipusių pašalinių medžiagų arba jei durelės ne iki galo uždarytos, gali atsirasti vandens nuotėkis.

Atsukite čiaupą ir prieš gaminio naudojimą patikrinkite, ar vandens tiekimo žarnos jungtis tvirtai priveržta ir nėra vandens nuotėkio.

- Jei varžtai ar vandens tiekimo žarnos jungtis atsilaisvinusi, gali atsirasti vandens nuotėkis.

Gaminys, kurį įsigijote, skirtas naudoti tik buityje.

Gaminio naudojimas verslo tikslais laikomas netinkamu. Tokiu atveju gaminiui netaikoma įprasta „Samsung“ garantija ir „Samsung“ nepriima jokios atsakomybės už gedimus ar žalą dėl netinkamo naudojimo.

Nestovėkite ant prietaiso ir nedėkite ant jo daiktų (pvz., skalbinių, uždegtų žvakių, uždegtų cigarečių, indų, cheminių medžiagų, metalinių objektų ir pan.).

- Dėl galimas elektros smūgis, gaisras, problemos su gaminiu arba sužalojimai.

Nepurškite ant įrenginio paviršiaus lakių medžiagų, pvz., insekticidų.

- Būdami kenksmingi žmonių sveikatai, jie taip pat gali sukelti elektros smūgį, gaisrą ar problemas su gaminiu.

Nestatykite šalia skalbyklės objektų, sklaidžiančių elektromagnetinį lauką.

- Sugedus įrenginiui galite susižeisti.



Saugos informacija

Skalbimo ar džiovinimo esant karštai temperatūrai ciklo metu vanduo yra karštas. Nelieskite jo.

- Galite nusideginti ar susižeisti.

Neskalbkite, negręžkite ir nedžiovininkite vandeniui atsparių užvalkalų, kilimėlių ar rūbų (*), nebent jūsų įrenginyje yra specialus šių objektų skalbimo ciklas.

(*): Vilnonė patalynė, apdangalai nuo lietaus, žvejybos liemenės, slidinėjimo kelnės, miegmaišiai, neperšlampamos sauskelnės, sportiniai kostiumai ir dviračio, motociklo, automobilio apdangalai ir pan.

- Neskalbkite storų ar kietų kilimėlių, net jei skalbyklės ženklas yra priežiūros etiketėje. Dėl neįprastų vibracijų galite pažeisti ar sugadinti skalbyklę, sienas, grindis ar rūbus.
- Neskalbkite kilimėlių ar patiesalų, kurių pamušalas yra iš gumos. Guminis pamušalas gali atlipti ir prikibti būgno viduje, todėl gali sutrikti įrenginio veikimas, pvz., gali neišbėgti vanduo.

Nenaudokite skalbyklės, jei skalbimo priemonių stalčius išimtas.

- Dėl vandens nuotėkio galite susižaloti, gali ištikti elektros smūgis.

Nelieskite būgno vidaus džiovinimo metu ar iškart po jo, nes jis karštas.

- Galite nusideginti.

Skalbimo ir džiovinimo metu durelių stiklas įkaista. Todėl durelių stiklo nelieskite.

Be to, neleiskite vaikams žaisti prie skalbimo mašinos arba liesti durelių stiklo.

- Galite nusideginti.

Nekiškite rankos į skalbimo priemonių stalčius.

- Ranka gali įstrigti skalbimo priemonių įdėjimo prietaise ir galite susižeisti.
- Skystojo skalbiklio kreiptuvai (tik kai kuriuose modeliuose) nenaudotinas skalbimo milteliams. Jei naudojate skalbimo miltelius, išimkite kreiptuvą.

Į skalbyklę nedėkite nieko (pvz., batų, maisto atliekų, naminių gyvūnų), išskyrus skalbinius.

- Dėl neįprastų vibracijų galimas skalbyklės pažeidimas, o gyvūno atveju – sužalojimas ir mirtis.

Nespauskite mygtukų aštriais objektais, pvz., kaiščiais, peiliais, nagais ir pan.

- Dėl to gali ištikti elektros smūgis, galite susižaloti.

Neskalbkite skalbinių, suteptų aliejais, kremais ar losjonais, kurie paprastai parduodami odos priežiūros priemonių parduotuvėse ar masažo klinikose.

- Dėl to gali deformuotis guminis tarpiklis ir atsirasti vandens nuotėkis.

Ilgai nepalikite būgne metalinių objektų, pavyzdžiui, žiogelių, plaukų segtukų ar baliklio.

- Būgnas gali pradėti rūdyti.
- Jei būgno paviršiuje atsiranda rūdžių, patepkite jo paviršių valymo priemone (neutralia) ir nuvalykite kempine. Niekada nenaudokite metalinio šepetio.

Niekada nenaudokite tiesiogiai cheminio (sausosios) valymo priemonių ir neskalbkite, neskalauskite ir negręžkite skalbinių, suteptų cheminio (sausosios) valymo priemone.



- Dėl alyvos oksidacijos metu išskiriamo karščio skalbyklė gali spontaniškai įkaisti arba užsidegti.

Nenaudokite karšto vandens iš vandens aušinimo / šildymo prietaisų.

- Gali kilti problemų su skalbykle.

Nenaudokite skalbimui įprasto rankų plovimo muilo.

- Jam sukietėjus ir susikaupus skalbyklės viduje, ji gali sugesti, gali atsirasti dėmių, rūdžių ar blogas kvapas.

Sudėkite kojines ir liemenėles į skalbimo tinkelį ir skalbkite su kitais skalbiniais.

Neskalbkite tinklelyje didelių skalbinių, pavyzdžiui, patalynės.

- Priešingu atveju galite susižaloti dėl neįprastų vibracijų.

Nenaudokite sukietėjusių skalbimo miltelių.

- Jiems susikaupus skalbyklėje, gali atsirasti vandens nuotėkis.

Įsitikinkite, kad visų skalbiamų drabužių kišenės yra tuščios.

- Kieti, aštrūs daiktai, pavyzdžiui, monetos, segtukai, vinys, varžtai ar akmenys, gali smarkiai pakenkti įrenginiui.

Neskalbkite skalbinių su didelėmis sagtimis, sagomis arba kitomis sunkiomis metalinėmis detalėmis.

Surūšiuokite skalbinius pagal spalvą, remdamiesi jų spalvų atsparumu, ir pasirinkite rekomenduojamą skalbimo ciklą, vandens temperatūrą ir papildomas funkcijas.

- Gali išblukti spalvos arba būti pažeistas audinys.

Pasirūpinkite, kad uždarydami dureles neprispaustumėte vaikams pirštų.

- Galite sužaloti.

Norėdami išvengti kvapų ir pelėsių, po skalbimo ciklo palikite dureles atidarytas, kad būgnas išdžiūtų.

Norėdami išvengti kalkių nuosėdų susidarymo, po skalbimo ciklo palikite skalbimo priemonės stalčių atidarytą ir nusausintą.

Svarbūs įspėjimai dėl valymo

ĮSPĖJIMAS

Nevalykite įrenginio purkšdami vandenį tiesiai ant jo.

Nenaudokite stipraus rūgštinio valiklio.

Įrenginiui valyti nenaudokite benzono, skiediklio ar alkoholio.

- Tai gali sukelti gedimą, elektros smūgį arba gaisrą, įrenginys gali deformuotis arba atsirasti dėmių.



Saugos informacija

Prieš valydami ar atlikdami techninę priežiūrą, ištraukite iš sieninio lizdo įrenginio maitinimo laido kištuką.

- Priešingu atveju gali ištikti elektros smūgis arba kilti gaisras.

EEJA ženklo instrukcijos



Tinkamas šio gaminio išmetimas (elektros ir elektroninės įrangos atliekos)

(Valstybėse, kuriose yra atskiros surinkimo sistemos)

Šis ženklas, pateiktas ant gaminio, jo priedų ar dokumentacijoje, nurodo, kad gaminio ir jo elektroninių priedų (pvz., įkroviklio, ausinių, USB kabelio) negalima išmesti kartu su kitomis buitinėmis atliekomis gaminio naudojimo laikui pasibaigus. Kad būtų išvengta galimos nekontroliuojamo atliekų išmetimo žalos aplinkai arba žmonių sveikatai ir skatinamas aplinką tausojantis antrinių žaliavų panaudojimas, atskirkite šiuos elementus nuo kitų rūšių atliekų ir atiduokite perdirbti.

Informacijos kur ir kaip pristatyti šiuos elementus saugiai perdirbti, privatūs vartotojai turėtų kreiptis į parduotuvę, kurioje šį gaminį pirkė, arba į vietos valdžios institucijas.

Verslo vartotojai turėtų kreiptis į savo tiekėją ir peržiūrėti pirkimo sutarties sąlygas. Tvarkant atliekas, šio gaminio ir jo elektroninių priedų negalima maišyti su kitomis pramoninėmis atliekomis.

Norėdami daugiau sužinoti apie „Samsung“ aplinkosauginius įsipareigojimus bei produktų reglamentų laikymąsi, pavyzdžiui, apie REACH, EEJA ir akumuliatorius, apsilankykite mūsų tvarumo puslapyje, kurį galite rasti svetainėje www.samsung.com

Ecodesign

Norėdami gauti išsamias skalbyklės montavimo ir valymo instrukcijas bei ekologinio projektavimo informaciją (pagal (ES) 2019/2023), apsilankykite „Samsung“ svetainėje (<http://www.samsung.com>), eikite į „Support (pagalba)“ > „Support home (pagalba - pradžia)“ ir įveskite modelio pavadinimą.



Įrengimas

Atidžiai laikykitės šių nurodymų, kad užtikrintumėte teisingą skalbyklės įrengimą ir išvengtumėte nelaimingų atsitikimų skalbimo metu.

Kas pridedama

Įsitikinkite, kad gaminio pakuotėje pridėtos visos dalys. Jei susidūrėte su sunkumais dėl skalbyklės arba jos dalių, susisiekite su vietos „Samsung“ klientų aptarnavimo centru arba pardavėju.

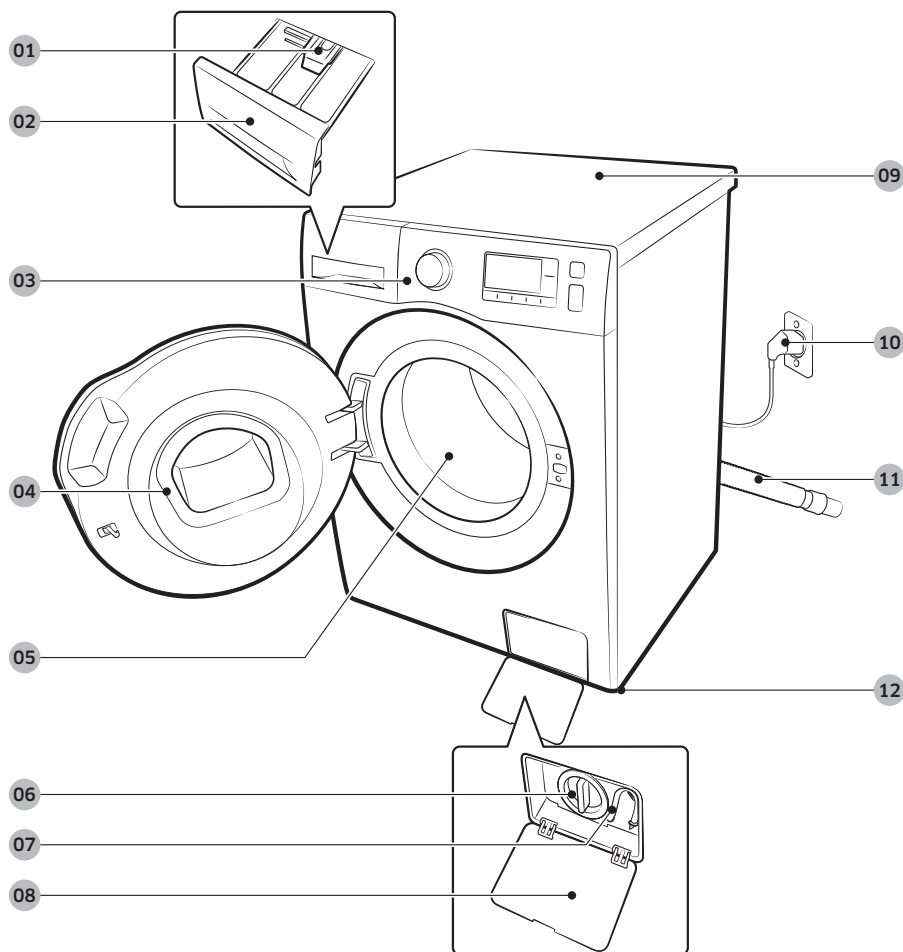

01 Fiksatoriaus svirtelė

02 Skalavimo priemonių stalčius

03 Valdymo skydelis

04 Durelės

05 Būgnas

06 Nuosėdų filtras

07 Avarinio išleidimo vamzdelis

08 Filtro dangtelis

09 Įrenginio paviršius

10 Maitinimo kištukas

11 Vandens išleidimo žarna

12 Išlyginamosios kojelės

Įrengimas



Veržliaraktis



Varžtų kamščeliai

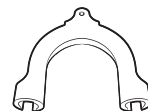

Žarnos kreiptuvas

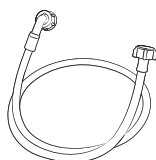

Šalto vandens žarna

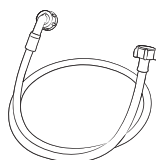

Karšto vandens žarna

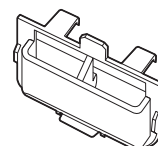

Skystojo skalbiklio talpykla

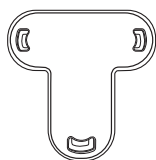

Gaubtelio fiksatorius

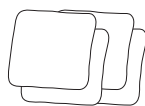

Antivibraciniai padukai

PASTABA

- Varžtų kamščeliai: pateiktas varžtų kamštelių skaičius (nuo 3 iki 6) priklauso nuo modelio.
- Karšto vandens žarna: tik tam tikriems modeliams.
- Skystojo skalbiklio talpykla: tik tam tikriems modeliams.

Reikalavimai dėl įrengimo

Elektros tiekimas ir įžeminimas

- Reikalingas 220–240 V / 50 Hz kintamosios srovės saugiklis arba automatinis grandinės pertraukiklis.
- Naudokite atskirą grandinės šaką, kuria elektra tiekama tik į jūsų turimą skalbyklę.

Siekiant užtikrinti tinkamą įžeminimą, prie jūsų skalbyklės pridedamas maitinimo laidas, turintis trišakį kištuką su įžeminimu, skirtą naudoti tinkamai įmontuotam ir įžemintam lizdui.

Pasikonsultuokite su kvalifikuotu elektriку ar techninės priežiūros specialistu, jei nesate tikri dėl įžeminimo.

Nekeiskite pateikto kištuko konstrukcijos. Jei jis netinka lizdui, kreipkitės į kvalifikuotą elektriку, kad įrengtų tinkamą lizdą.

⚠️ ĮSPĖJIMAS

- NENAUDOKITE ilginamojo laido.
- Naudokite tik tą maitinimo laidą, kuris pateikiamas su skalbykle.
- NEJUNKITE įžeminimo laido prie plastikinių vandentiekio sistemos dalių, dujų tinklų ar karšto vandens vamzdžių.
- Neteisingai prijungti įžeminimo laidininkai gali sukelti elektros smūgį.

Vandens tiekimas

Tinkamas vandens spaudimas šiai skalbyklei yra nuo 50 kPa iki 1000 kPa. Vandens spaudimas, mažesnis nei 50 kPa, gali neleisti vandens vožtuvui iki galo užsidaryti. Arba skalbyklė gali užtrukti ilgiau nei numatyta prisipildydama vandenių, dėl to skalbyklė išsijungia. Vandens čiaupai turi būti 120 cm atstumu nuo galinės skalbyklės sienelės, kad pridedamos įleidimo žarnos ją pasiektų. Kad sumažintumėte nuotėkio pavojų:

- pasirūpinkite, kad vandens čiaupai būtų lengvai pasiekiami;
- užsukite čiaupus, kai skalbyklė nenaudojama;
- reguliariai tikrinkite, ar vandens įleidimo žarnų sujungimuose nėra nuotėkio.

⚠️ PERSPĖJIMAS

Prieš naudodami skalbyklę pirmą kartą, patikrinkite visus vandens vožtuvo sujungimus ir ar čiaupai nėra kiauri.

Vandens išleidimas

„Samsung“ rekomenduoja naudoti 60-90 cm ilgio slėgimo vamzdį. Išleidimo žarna turi būti nutiesta iki slėgimo vamzdžio per išleidimo žarnos sąvaržą, o slėgimo vamzdis turi visiškai uždengti išleidimo žarną.



Įrengimas

Grindys

Kad skalbyklė gerai veiktų, ji turi būti statoma ant tvirtai išklotų grindų. Gali prireikti sutvirtinti medines grindis, kad sumažintumėte vibraciją ir (arba) nesubalansuotą apkrovą. Kilimai ir minkšti plytelių paviršiai neužtikrina pakankamo pasipriešinimo vibracijoms ir jūsų skalbyklė gali šiek tiek judėti gręžimo ciklo metu.

PERSPĖJIMAS

Neįrenkite savo skalbyklės ant pakyls ar menkai paremtos konstrukcijos.

Vandens temperatūra

Neįrenkite skalbyklės vietose, kur vanduo gali užšalti, nes skalbyklės vandens vožtuvuose, siurbliuose ir (arba) žarnose visada lieka šiek tiek vandens. Jungiamosiose dalyse likęs užšalęs vanduo gali pažeisti dirželius, siurbį ir kitas skalbyklės dalis.

Montavimas nišoje ar sieninėje spintoje

Mažiausi atstumai, užtikrinantys stabilų veikimą:

Iš šonų	25 mm	Iš galo	50 mm
Iš viršaus	25 mm	Iš priekio	550 mm

Jei skalbimo mašina ir džiovintuvas montuojami kartu, nišos ar sieninės spintos priekis turi turėti mažiausiai 550 mm nekliudomą oro angą. Tik jūsų skalbyklei nebūtina atskira oro anga.



Įrengimo etapai

1 ŽINGSNIS Vietos parinkimas

Reikalavimai vietai:

- tvirtas ir lygus paviršius be kiliminės ar grindų dangos, kuri kliudytų vėdinimui;
- apsaugota nuo tiesioginės saulės šviesos;
- tinkama patalpa vėdinimui ir laidų jungimui;
- aplinkos temperatūra visada aukštesnė nei užšalimo temperatūra (0 °C);
- toli nuo šilumos šaltinių.

2 ŽINGSNIS Pašalinkite transportavimo varžtus

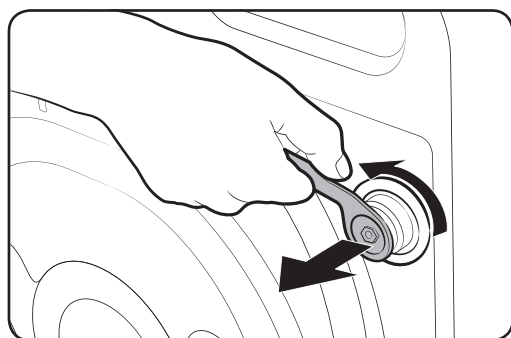

Išpakuokite gaminį ir pašalinkite visus transportavimo varžtus.

1. Naudodamiesi pridedamu raktu, atlaisvinkite visus transportavimo varžtus, esančius mašinos gale.
2. Angas uždenkite pridedamais plastikiniais varžtų kamšteliais. Transportavimo varžtus išsaugokite ateičiai.

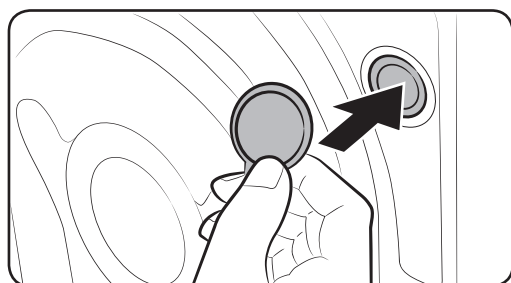

ĮSPĖJIMAS

Pakavimo medžiagos gali būti pavojingos vaikams. Visas pakavimo medžiagas (plastikinius maišus, polistireną ir t.t.) pašalinkite vaikams nepasiekiamoje vietoje.

Įrengimas

3 ŽINGSNIS Neslystančių dėkliukų uždėjimas

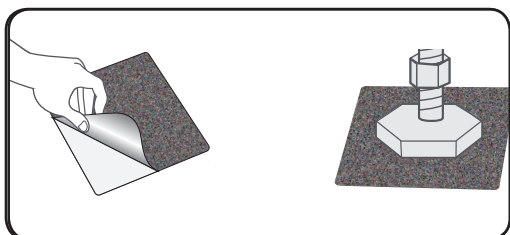

1. Kruopščiai nuvalykite reguliuojamų kojelių apačią, nušluostykite dulkes ir riebalus.
2. Pažymėkite skalbimo mašinos priekinių reguliuojamų kojelių vietas, kur tvirtinsite neslystančius dėkliukus.
3. Neslystantį dėkliuką pritvirtinkite pakeldami arba pastumdami skalbimo mašiną. Pritvirtinę dėkliuką nuo jo nuimkite plastikinę plėvelę ir lipnią dėkliuko pusę pritvirtinkite prie grindų taip, kad šiurkščioji pusė būtų nukreipta į viršų. Dėkliuko lipniosios pusės nelipinkite prie reguliuojamos kojelės.
4. Sumontavę skalbimo mašiną ir pripildę neslystantį dėkliuką dar kartą patikrinkite, ar reguliuojamos kojelės gerai sureguliuotos.

4 ŽINGSNIS Sureguliuokite stabilizavimo kojeles

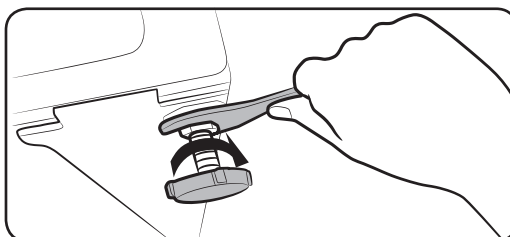
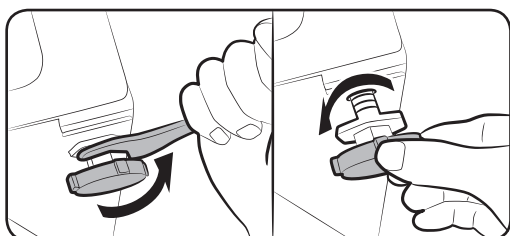

1. Atsargiai įstumkite skalbyklę į jos vietą. Dėl per didelės jėgos gali būti sugadintos išlyginančios kojelės.
2. Išlyginkite skalbyklę, ranka sureguliuodami išlyginančias kojeles.
3. Baigę reguliuoti, veržles priveržkite raktu.

5 ŽINGSNIS Prijunkite vandens tiekimo žarną

Tiekiamas vandens žarna gali skirtis. Tai priklauso nuo modelio. Laikykitės atitinkamai vandens tiekimo žarnai taikytinų nurodymų.

Jungimas prie srieginio vandens čiaupo

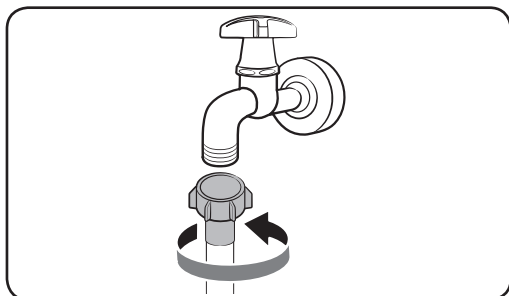

1. Prijunkite vandens tiekimo žarną prie vandens čiaupo, tada pasukite jungtį pagal laikrodžio rodyklę, kaip parodyta paveikslėlyje.

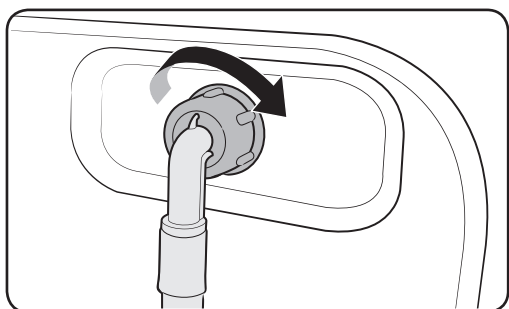

2. Kitą vandens tiekimo žarnos galą prijunkite prie vandens įleidimo vožtuvo, esančio skalbyklės gale. Žarną sukite pagal laikrodžio rodyklę, kad ją priveržtumėte.

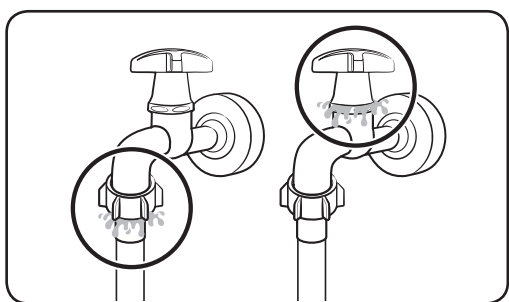

3. Atsukite vandens čiaupą ir patikrinkite, ar sujungimų vietoje nėra vandens nuotėkio. Jei vanduo prateka, pakartokite ankstesnius veiksmus.

⚠️ ĮSPĖJIMAS

Jei nuteka vanduo, nesinaudokite skalbimo mašina ir atjunkite ją nuo elektros tiekimo. Jei vanduo teka iš žarnos, kreipkitės į vietinį „Samsung“ aptarnavimo centrą, o jei iš vandens čiaupo – į santechniką. Kitu atveju gali ištikti elektros smūgis.

Įrengimas

⚠ PERSPĖJIMAS

Stipriai neįtempkite vandens tiekimo žarnos. Jei žarna per trumpa, pakeiskite ją ilgesne, aukštam spaudimui tinkama žarna.

Jungimas prie nesrieginio vandens čiaupo

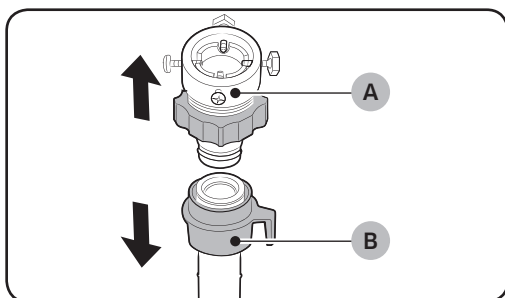

1. Adapterį (A) nuimkite nuo vandens tiekimo žarnos (B).

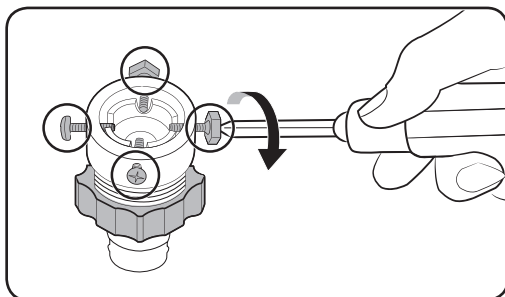

2. Kryžminių atsuktuvu atlaisvinkite keturis adapterio varžtus.

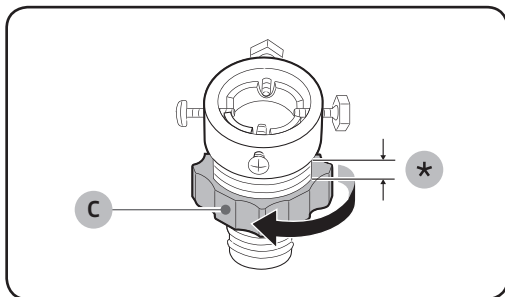

3. Laikykite adapterį ir pasukite dalį (C) rodyklės kryptimi, kad ją atlaisvintumėte 5 mm (*).

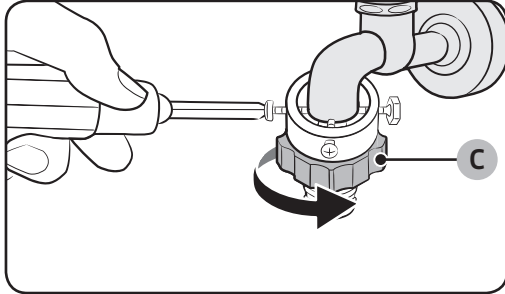

4. Uždėkite adapterį ant vandens čiaupo, tuomet keldami adapterį priveržkite varžtus.
5. Pasukite **dalį (C)** rodyklės kryptimi, kad ją priveržtumėte.

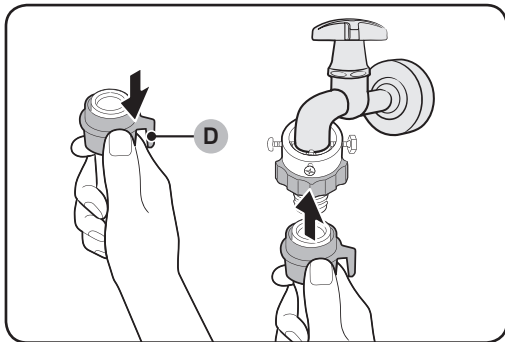

6. Traukdami **dalį (D)** ant vandens tiekimo žarnos, prie adapterio prijunkite vandens tiekimo žarną. Tada atleiskite **dalį (D)**. Žarna spragtelėjusi užsifiksuoja adapteryje.

7. Kaip užbaigti vandens tiekimo žarnos prijungimą, žr. 2 ir 3 pkt. skirsnyje „Jungimas prie srieginio vandens čiaupo“.

PASTABA

- Vandens tiekimo žarną prijungę prie adapterio, įsitinkinkite, kad ji prijungta teisingai: patraukite vandens tiekimo žarną žemyn.
- Naudokite dažniausiai naudojamą vandens čiaupų tipą. Jei čiaupas yra stačiakampis arba per didelis, prieš kišdami čiaupą į adapterį, nuimkite tarpinės žiedą.

Įrengimas

Modeliams su papildomu karšto vandens įleidimu:

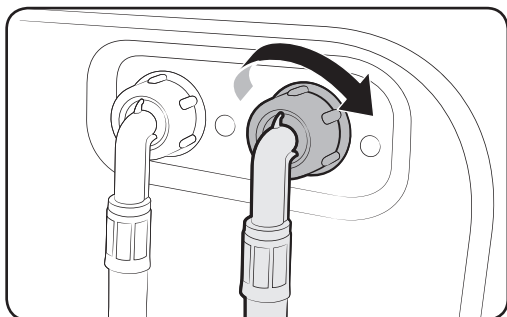

1. Raudoną karšto vandens tiekimo žarnos galą prijunkite prie karšto vandens įleidimo, esančio skalbyklės gale.
2. Kitą karšto vandens tiekimo žarnos galą prijunkite prie karšto vandens čiaupo.

Žarna „aqua stop“ (tik tam tikruose modeliuose)

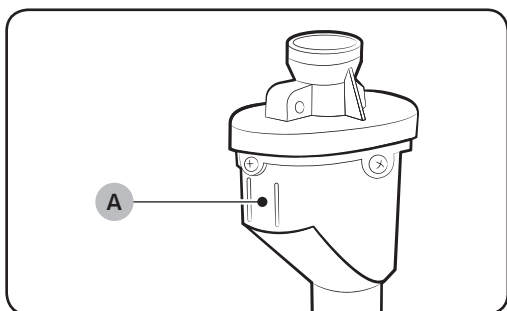

Žarna „aqua stop“ įspėja naudotoją apie vandens nuotėkio pavojų. Ji matuoja vandens srautą ir nuotėkio atveju įžiebia centre esantį indikatorį (A).

PASTABA

Žarnos „aqua stop“ galas turi būti pritvirtintas prie vandens čiaupo, o ne prie mašinos.

6 ŽINGSNIS Parinkite vandens išleidimo žarnos padėtį

Išleidimo žarną galima įrengti trimis būdais:

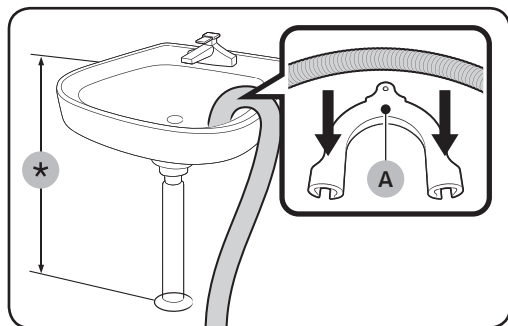

Uždėjus ant kriauklės krašto

Išleidimo žarna turi būti įrengta nuo 60 iki 90 cm aukštyje (*) virš grindų. Išleidimo žarnos sulenkimui išlaikyti naudokite pridedamą plastikinį žarnos laikiklį (A). Kad būtų užtikrintas stabilus vandens išleidimas, pritvirtinkite laikiklį prie sienos kabliu.

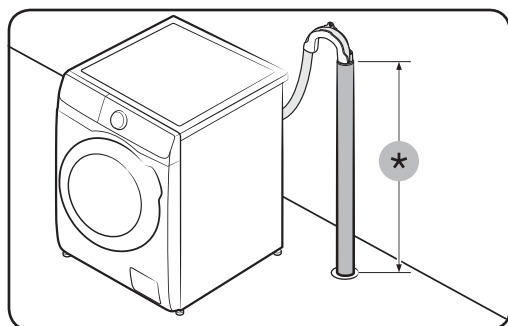

Pritvirtinkite prie prausyklės vandens išleidimo vamzdžio

Išleidimo žarna turi būti įrengta nuo 60 iki 90 cm aukštyje (*). Rekomenduojama naudoti 65 cm aukščio vertikalų vamzdį.

- Norėdami, kad vandens išleidimo žarna liktų tinkamoje padėtyje, naudokite kartu tiekiamą plastikinį žarnos laikiklį (žr. paveikslėlių).
- Siekiant, kad išleidimo metu vanduo netekėtų pagal sifono veikimo principą, į vandens išleidimo vamzdį reikia įstatyti bent 15 cm vandens išleidimo žarnos.
- Pritvirtinkite žarnos laikiklį prie sienos, kad vandens išleidimo žarna nejudėtų.

Reikalavimai išleidimo vamzdžiui:

- mažiausias skersmuo – 5 cm;
- didžiausias pratekantis srautas – 60 litrų per minutę.

Įrengimas

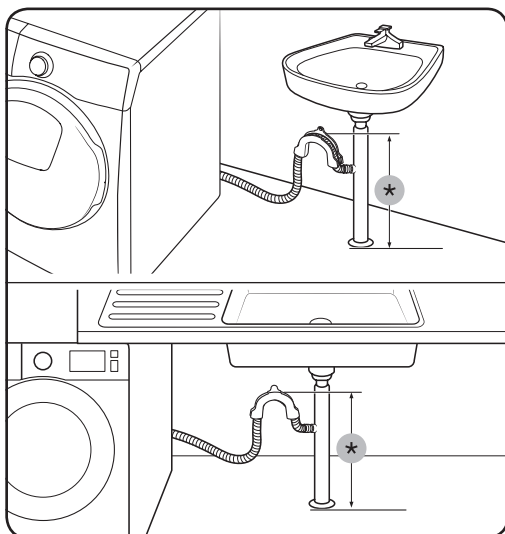

Pritvirtinus prie prausyklės vandens išleidimo vamzdžio atšakos

Išleidimo vamzdis turi būti virš prausyklės sifono, o žarnos galas – ne mažesniame kaip 60 cm aukštyje virš grindų.

(*) : 60 cm

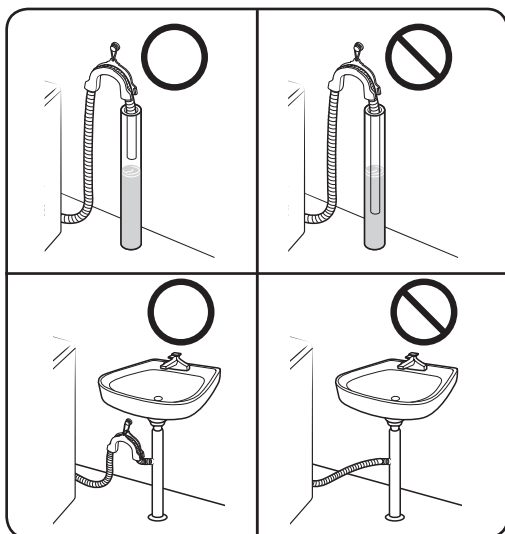

⚠ PERSPĖJIMAS

Neišleiskite drenažo žarnos į stovinčio vandens vietas arba į tvenkinį. Vanduo gali subėgti atgal į skalbimo mašiną.

7 ŽINGSNIS Maitinimo įjungimas

Prijunkite maitinimo laidą į rozetę, kad būtų tinkamo nominalo, pritvirtinta ir apsaugota saugikliu arba jungtuvu. Tada paspauskite mygtuką **Maitinimas**, kad įjungtumėte skalbyklę.

Prieš pradedant skalbti

Pradinės nuostatos

Kalibravimas (rekomenduojama)

Calibration (kalibravimas) leidžia skalbyklei tiksliai nustatyti skalbinių svorį. Prieš atlikdami Calibration (kalibravimas), įsitinkite, kad būgnas yra tuščias.

1. Išjunkite skalbyklės maitinimą, tada vėl jį įjunkite.
2. Norėdami pereiti prie kalibravimo režimo vienu metu 3 sekundes palaikykite nuspaudę mygtukus **Temperatūra** ir **Delsos pabaiga**. Rodomas pranešimas „CB“.
3. Norėdami paleisti kalibravimo programą, paspauskite **Paleidimas/Pauzė**.
4. Būgnas suksis pagal ir prieš laikrodžio rodyklę maždaug 3 minutes.
5. Kai programa bus baigta, ekrane pasirodys „0“ ir skalbyklė išsijungs.
6. Dabar skalbyklė paruošta naudoti.

Skalbimo rekomendacijos

1 ŽINGSNIS RŪŠ.

Skalbinius rūšiuokite pagal tokius kriterijus:

- Priežiūros etiketę: skalbinius rūšiuokite į medvilninius, mišraus pluošto, sintetinius, šilkinčius, vilnonius ir viskozės.
- Spalvą: atskirkite baltus skalbinius nuo spalvotų.
- Dydį: kartu skalbiant skirtingo dydžio skalbinius pagerėja skalbimo veiksmingumas.
- Patvarumą: nepatvarius audinius skalbkite atskirai, naujiems gaminiams iš grynos vilnos, užuolaidoms ir šilkinčiams gaminiams skalbti naudokite parinktį „Easy Iron“ (lengvas lyginimas). Žr. skalbiamų gaminių etiketes.

PASTABA

Būtinai patikrinkite drabužių priežiūros etiketę ir prieš skalbdami juos atitinkamai išrūšiuokite.

2 ŽINGSNIS Ištuštinkite kišenes

Ištuštinkite visų skalbiamų drabužių kišenes.

- Metaliniai daiktai, pvz., monetos, sagės ir ant drabužių esančios sagtys, gali sugadinti kitus skalbiamus daiktus ir būgną.



Prieš pradėdant skalbti

Drabužius su sagomis ir siuviniais išverskite išvirkščia puse.

- Jei kelnų ar striukių užtrauktukai skalbiant yra atsegti, jie gali sugadinti būgną. Užtrauktukai turi būti užsegti ir apsaugoti raištelio.
- Drabužiai su ilgais užtrauktukais gali susipainioti su kitais drabužiais. Būtinai suriškite raiščius prieš pradėdami skalbti.

3 ŽINGSNIS Naudokite skalbinių tinklę

- Liemenėles (skalbiamas skalbyklėje) būtinai įdėkite į skalbimo tinklą. Metalinės liemenėlių dalys gali išlįsti ir suplėšyti kitus skalbinius.
- Maži, lengvi drabužiai, pvz., puskojinės, pirštinės, kojines ir nosinės, gali patekti tarp durelių. Įdėkite juos į tankų skalbimo tinklę.
- Neskalbkite skalbimo tinklelio vieno, be kitų skalbinių. Tai gali sukelti neįprastas vibracijas, dėl kurių mašina gali pasislinkti ir sužeisti žmones.

4 ŽINGSNIS Atlikite išankstinį skalbimą (jei būtina)

Skalbdami labai purvinius drabužius, pasirinkite Išankstinio skalbimo parinktį. Nenaudokite Išankstinio skalbimo parinktį, jei skalbiklis pilamas rankiniu būdu tiesiai į skalbyklės būgną.

5 ŽINGSNIS Nustatykite skalbinių kiekį

Neperkraukite skalbyklės. Neperkraukite skalbimo mašinos, kitaip skalbiniai gali būti prastai išskalbti. Informacijos apie skalbinių įkrovos dydį atskiriems drabužių tipams rasite 37 psl.

PASTABA

Skalbiant patalynę ar užvalkalus, gali pailgėti skalbimo laikas arba sumažėti gręžimo efektyvumas. Skalbiant patalynę ar užvalkalus, rekomenduojamas didžiausias gręžimo ciklo greitis yra 800 aps./min.(2 kg ar mažiau skalbinių).

PERSPĖJIMAS

Jei skalbiniai paskirstyti netolygiai ir rodomas informacinis kodas **UB**, perskirstykite skalbinius. Dėl netolygiai paskirstytų skalbinių gali sumažėti gręžimo efektyvumas.

6 ŽINGSNIS Naudokite tinkamo tipo skalbiklį

Naudojamo skalbiklio tipas priklauso nuo audinio tipo (medvilniniai, sintetiniai, netvirti, vilnoniai gaminiai), spalvos, skalbimo temperatūros ir nešvarumo. Visada naudokite „mažai putojantį“ skalbiklį, skirtą automatinėms skalbimo mašinoms.



PASTABA

- Vadovaukitės skalbiklio gamintojo rekomendacijomis, atsižvelgdami į skalbinių svorį, jų nešvarumą ir vandens kietumą jūsų regione. Jei turite abejonių dėl vandens kietumo, susisiekite su vietos valdžios institucija, atsakinga už vandens kokybę.
- Nenaudokite sukietėjusio skalbiklio. Tokio skalbiklio gali likti po skalavimo ciklo ir užkišti išleidimo angą.

! PERSPĖJIMAS

Skalbimo ciklu WOOL (VILNA) skalbdami vilnonius gaminius, naudokite tik neutralų skystąjį skalbiklį. Skalbiant skalbimo ciklu WOOL (VILNA) ir naudojant skalbimo miltelius, jų gali likti ant skalbinių ir milteliai gali nudažyti skalbinius.

Skalbimo kapsulės

Siekiant geriausių rezultatų su skalbimo kapsulėmis, būtina laikytis toliau pateiktų nurodymų.

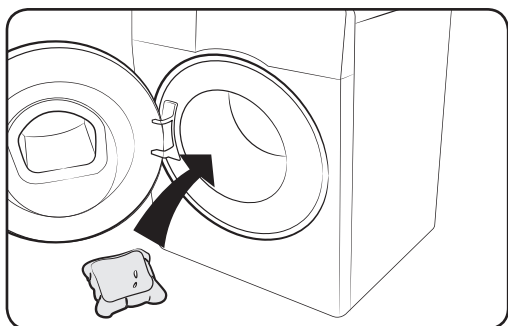

1. Kapsulę dėkite į tuščią būgną, arčiau užpakalinės sienelės.

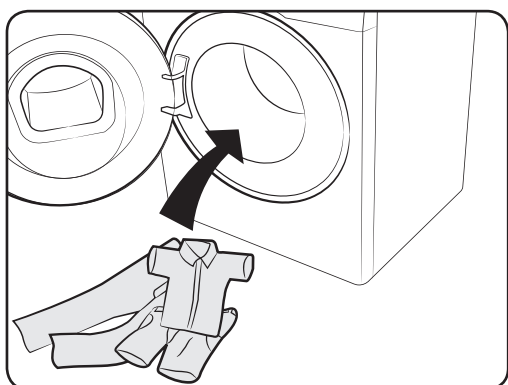

2. Dėkite skalbinius ant būgne esančios kapsulės.

! PERSPĖJIMAS

Jei ciklo metu naudojamas šaltas vanduo arba jo trukmė yra mažiau nei valanda, kapsulė gali neištirpti visiškai.

Prieš pradedant skalbti

Skalbimo priemonių rekomendacijos

Rekomendacijos galioja temperatūros diapazonams, nurodytiems ciklų diagramoje.

●	Rekomenduojama	▲	Tik skystas skalbiklis
–	Nerekomenduojama	△	Tik miltelių pavidalo skalbiklis

Ciklas	Skalbiklis			Temperatūra (°C)
	Universalus	Švelniems ir vilnoniems	Specialus	
ECO 40-60 (EKO 40-60)	●	–	–	40-60
COTTON (MEDVILNĖ)	●	–	–	Šalto-90
SYNTHETICS (SINTETINIAI AUDINIAI)	●	–	–	Šalto-60
INTENSE COLD (INTENSIVUS SKALBIMAS ŠALTAME VANDENYJE)	●	–	–	Šalto
HYGIENE STEAM (HIGIENINIS GARINIMAS)	●	–	–	Šalto-90
15' QUICK WASH (GREITASIS 15 MIN. SKALBIMAS)	▲	–	–	Šalto-40
MIXED LOAD (MAIŠYTI SKALBINIAI)	●	–	–	Šalto-60
WOOL/DELICATES (VILNA/GLEŽNI AUDINIAI)	–	▲	–	Šalto-40
WASH+DRY (PLOVIMAS IR DŽIOVINIMAS)	●	–	–	40-60

Nurodymai dėl skalbimo priemonių stalčiaus

Skalbimo mašinoje yra trijų skyrelių dozatorius: kairysis skyrelis skirtas pagrindiniam skalbimui, vidurinis - skalbinių minkštikliams, o dešinysis - nuskalbimui.

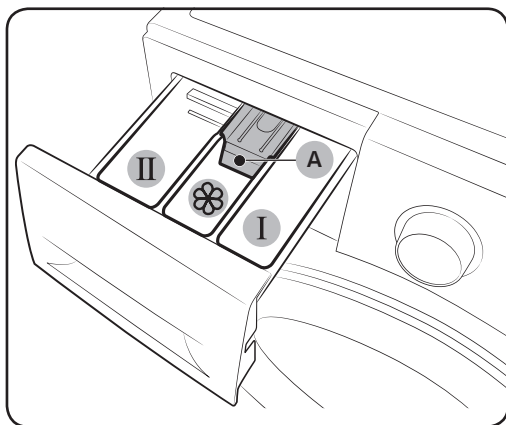

- 01 I Išankstinio skalbimo skyrius:** naudokite išankstiniam skalbimui skirtą skalbimo priemonę.
- 02 II Pagrindinio skalbimo skyrius:** įpilkite skalbiklio pirminiam skalbimui, vandens minkštiklio, mirkymo priemonės, baliklio ir (arba) dėmių išėmiklio.
- 03  Minkštiklio skyrius:** įpilkite priedų, pvz., audinių minkštiklio. Nepilkite virš didž. lygio linijos (A).

PERSPĖJIMAS

- Neatidarykite skalbimo priemonių stalčiaus skalbyklei veikiant.
- Nenaudokite tokio tipo skalbimo priemonių:
 - tablečių arba kapsulių tipo;
 - rutulio ar tinklo tipo.
- Kad skyrius neužsikistų, koncentruotas arba labai prisotintas priemonės (audinių minkštiklius arba skalbiklius) prieš naudojant reikia praskiesti vandeniu.

Skalbiklio pylimas į skalbimo priemonių stalčių

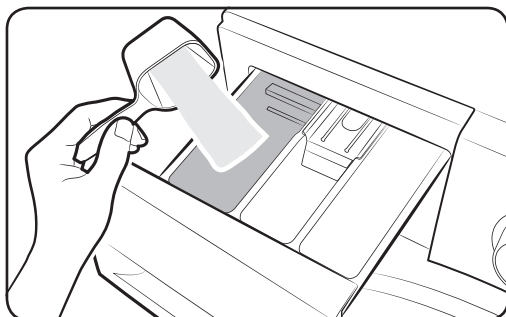

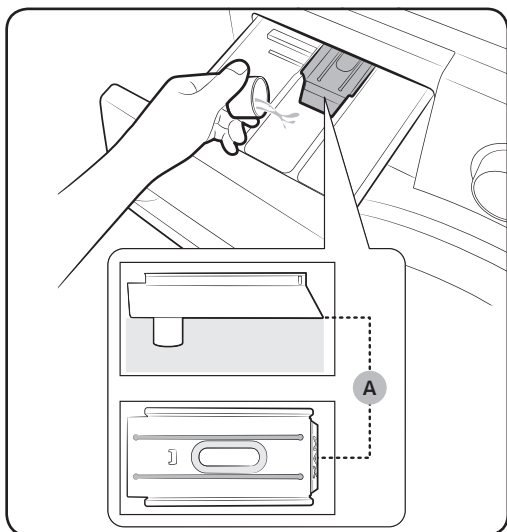

1. Ištraukite skalbimo priemonių stalčių.
2. Įpilkite skalbimo priemonės į **II pagrindinio skalbimo skyrių**, kaip nurodo arba rekomenduoja gamintojas. Jei norite naudoti skystąjį skalbiklį, žr. 33 psl.

Prieš pradėdant skalbti

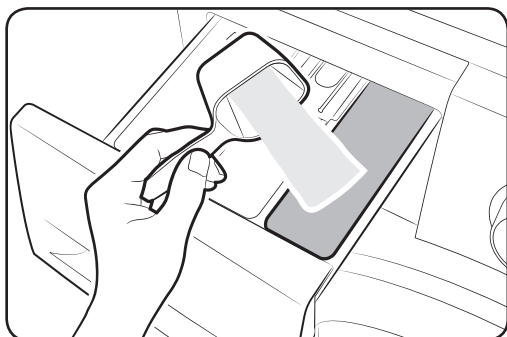

- Įpilkite audinių minkštiklio į  minkštiklio skyrių. Nepilkite virš didž. lygio linijos (A).



- Jei norite naudoti pirminį skalbimą, į  išankstinio skalbimo skyrių įpilkite pirminio skalbimo priemonės, kaip nurodo arba rekomenduoja gamintojas.
- Uždarykite skalbimo priemonės stalčių.

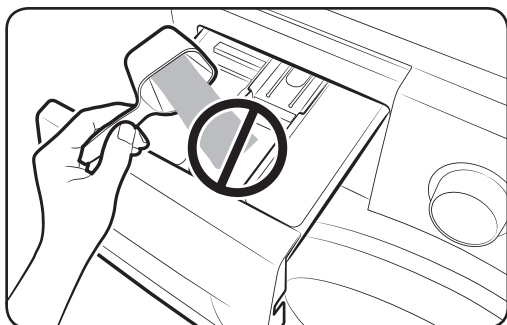

PERSPĖJIMAS

- Neberkite skalbimo miltelių į skystojo skalbiklio talpyklą.
- Prieš naudojant koncentruotą audinių minkštiklį, jį reikia praskiesti vandeniu.
- Nepilkite pagrindinio skalbimo priemonės į  minkštiklio skyrių.

Skystojo skalbiklio naudojimas (tik tam tikruose modeliuose)

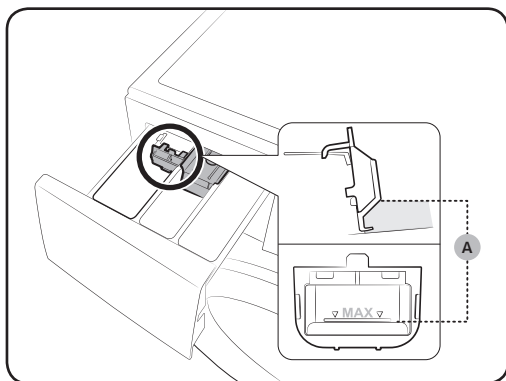

Pirmiausia įstatykite pridedamą skystojo skalbiklio talpyklą į **II pagrindinio skalbimo skyrių**. Tada įpilkite skystojo skalbiklio į talpyklą neviršydami didž.lygio linijos (A).

⚠ PERSPĖJIMAS

- Nepilkite virš maks. linijos, kuri yra pažymėta skyrelyje.
- Jei naudojate miltelius, pakelkite skysto ploviklio talpyklą.

Naudojant skystą ploviklį

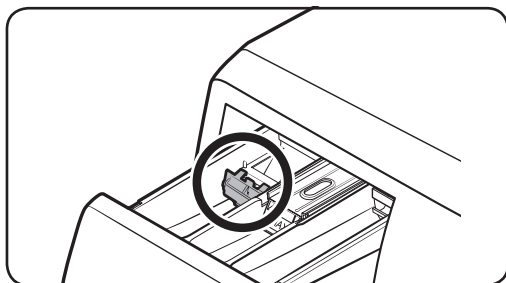

Naudojant skalbimo miltelius

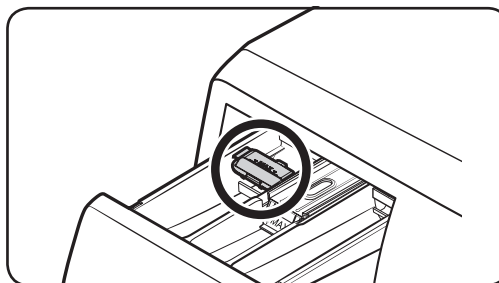

Skalbyklės valdymas

Valdymo skydelis

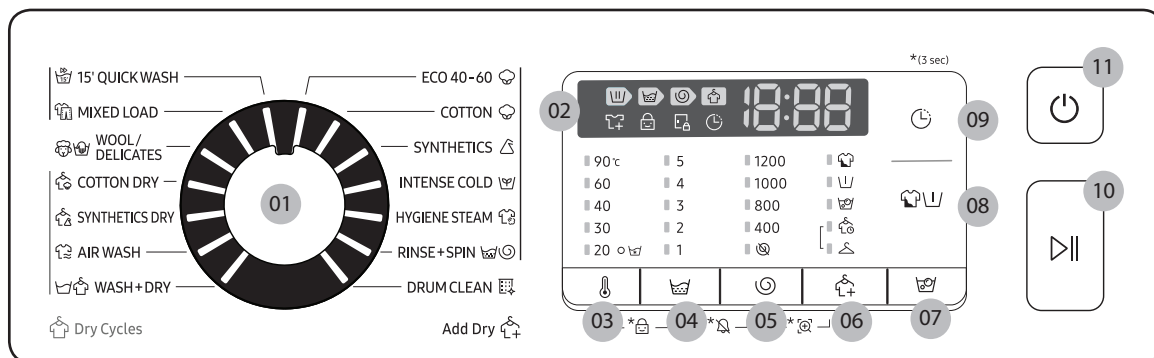

01 Ciklų perjungiklis	Kad pasirinktumėte ciklą, pasukite perjungiklį.
02 Ekranas	Ekrane rodoma esamo ciklo informacija ir apytikslis likęs laikas arba informacinis kodas, jei kilo nesklandumų.
03 🌡️ Temperatūra	Spauskite, kad pakeistumėte esamo ciklo vandens temperatūrą.
04 🧺 Skalavimas	Spauskite, kad pakeistumėte esamo ciklo skalavimų skaičių. Daugiausia skalbyklė gali skalauti 5 kartus.
05 🌀 Grežimas	Spauskite, kad pakeistumėte esamo ciklo grežimo greitį. <ul style="list-style-type: none"> • Grežimo užlaikymas (indikatoriaus nėra): galutinio skalavimo procesas sulaukomas, kad skalbiniai liktų vandenyje. Kad galėtumėte išimti skalbinius, paleiskite išleidimo arba grežimo procesą. • Negrežti 🌀: pasibaigus galutinio išleidimo procesui būgnas nešisuka. • Tik grežimas 🌀: norėdami paleisti ciklą „Tik grežimas“, paspauskite ir 3 sekundes palaikykite paspaudę mygtuką Grežimas. Kai ekrane parodomas ciklo laikas ir grežimo greitis, pakartotinai spauskite Grežimas, kad pasirinktumėte norimą grežimo greitį. Tada, norėdami paleisti ciklą, paspauskite Paleidimas/Pauzė. Grežimo laikas priklauso nuo pasirinkto ciklo.
06 🧺 Džiovinimo parinktis	Paspauskite šį mygtuką, kad pasirinktumėte džiovinimo parinktį.
07 🧺 Mirkymas burbuluose	Spauskite, kad įjungtumėte / išjungtumėte funkciją „Mirkymas burbuluose“. Ši funkcija padės pašalinti įvairias sunkias išplaunamas dėmes.

08 Parinktys	Spauskite norėdami pasirinkti parinktį. Parinktų prieinamumas priklauso nuo ciklo.
09 Delsos pabaiga	Funkcija Delsos pabaiga leidžia nustatyti dabartinės programos pabaigos laiką. Atsižvelgiant į jūsų nuostatas, ciklo pradžios laikas nustatomas remiantis mašinos vidine logika. Pvz., ši nuostata yra naudinga užprogramuojant, kad mašina baigtų skalbimą, kai jūs paprastai grįžtate iš darbo į namus. <ul style="list-style-type: none"> Spauskite, kad pasirinktumėte nustatytus matavimo vienetus valandomis.
10 Paleidimas/Pauzė	Spauskite, kad paleistumėte arba sustabdytumėte veikimą.
11 Maitinimas	Spauskite, kad įjungtumėte arba išjungtumėte skalbyklę.

Daugiau informacijos apie parinktį pateikiama skyriuje Specialios funkcijos.

*(3 sec)(3 sek) : Paspauskite ir palaikykite 3 sekundes.

Paprasti veiksmai paleisti skalbyklę

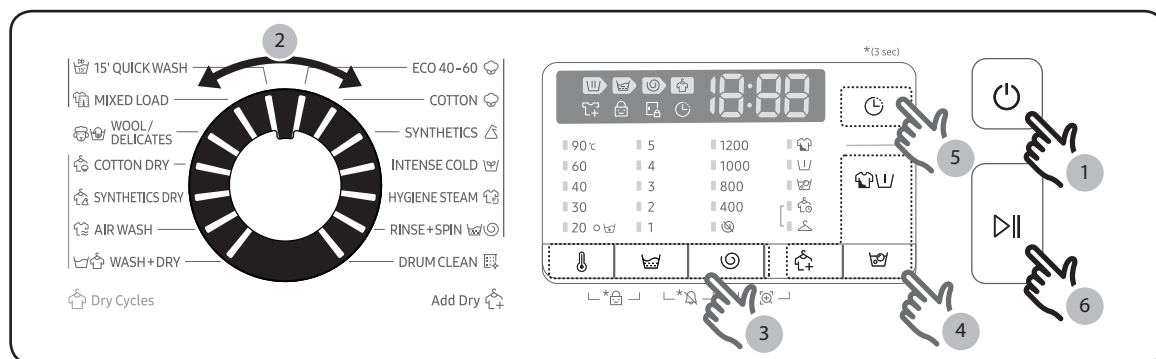

1. Spauskite Maitinimas, kad įjungtumėte skalbyklę.
2. Pasukite **Ciklų perjungiklis**, kad pasirinktumėte ciklą.
3. Jei reikia, pakeiskite ciklo nuostatas (Temperatūra, Skalavimas ir Grėžimas).
4. Spauskite Parinktys, Mirkymas burbuluose ar Džiovinimo parinktį norėdami pridėti pageidaujamas parinktis. Galimos parinktys skiriasi priklausomai nuo pasirinkto ciklo.
5. Skalavimo mašinoje Jūsų patogumui yra lengva prieiga prie mygtukų Delsos Pabaiga . Jei norite naudoti šią parinktį, paspauskite atitinkamą mygtuką.
6. Spauskite Paleidimas/Pauzė.

Skalbyklės valdymas

Drying only (Tik džiovinimas)

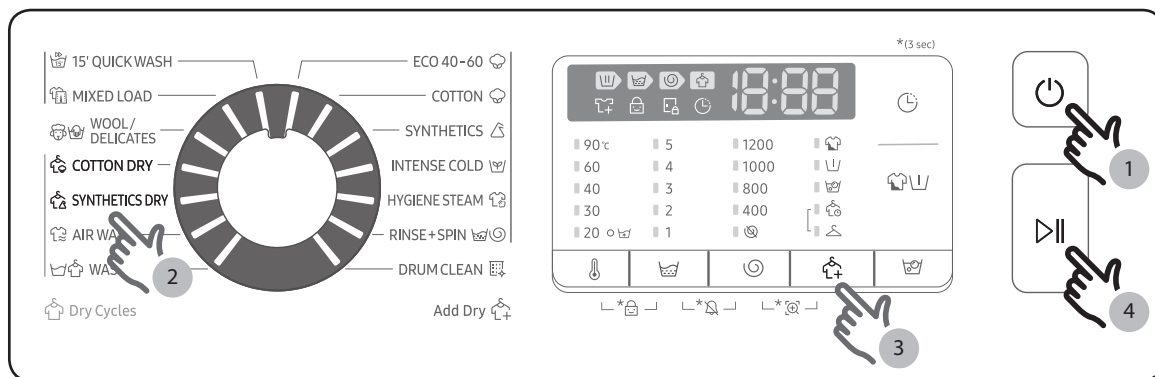

Drabužius galite džiovinti iš karto arba juos išskalbę vadovaudamiesi šiomis procedūromis.

1. Spauskite **Maitinimas**, kad įjungtumėte skalbyklę.
2. Norėdami Pasirinkti atitinkamą džiovinimo ciklą naudokite Ciklo rinkinį.
3. Paspauskite mygtuką **Džiovinimo parinktis**, kad pasirinktumėte atitinkamą džiovinimo režimą.
4. Paspauskite mygtuką **Paleidimas/Pauzė**, kad pradėtumėte džiovinimą.

PASTABA







Prie pasirinkto džiovinimo kurso pridėję ciklą **Gręžimas**, galite sutaupyti vandens ir elektros.

Ciklo keitimas vykdymo metu



1. Spauskite **Paleidimas/Pauzė**, kad sustabdytumėte programos vykdymą.
2. Pasirinkite kitą ciklą.
3. Dar kartą spauskite **Paleidimas/Pauzė**, kad paleistumėte naują ciklą.

Ciklų apžvalga





Standartiniai ciklai

Ciklai	Aprašymas ir didžiausias skalbinių kiekis (kg)	
ECO 40-60 (EKO 40-60) 	<ul style="list-style-type: none"> Skirta skalbti vidutiniškai suteptus medvilnės gaminius, kurie plaunami 40 °C arba 60 °C temperatūroje kartu. Šis ciklas naudojamas įvertinti atitiktį ES ekologinio projektavimo teisės aktams. Šis ciklas nustatytas kaip numatytasis. 	Maks.
COTTON (MEDVILNĖ) 	<ul style="list-style-type: none"> Medvilniniais audiniais, patalynei, staltiesėms, apatiniams drabužiams, rankšluosčiams ir marškiniais. Skalavimo laikas ir skalavimo ciklų skaičius automatiškai parenkami atsižvelgiant į įkrovos svorį. Skirta plauti lengvai suteptus medvilnės gaminius, esant vardinei 20 °C temperatūrai. 	Maks.
SYNTHETICS (SINTETINIAI AUDINIAI) 	<ul style="list-style-type: none"> Palaidinėms ir marškiniams, pasiūtiems iš poliesterio (dioleno, treviros), poliamido (perlono, nailono) ir pan. 	4,0
INTENSE COLD (INTENSIVUS SKALBIMAS ŠALTAME VANDENYJE) 	<ul style="list-style-type: none"> Ekonomiškas skalbimas burbuluose ir žemoje temperatūroje padeda sumažinti energijos sąnaudas. 	4,0
HYGIENE STEAM (HIGIENINIS GARINIMAS) 	<ul style="list-style-type: none"> Medvilniniai audiniai ir baltiniai, kurie turi tiesioginį sąlytį su oda, pvz., apatiniai drabužiai. Siekdami geriausių rezultatų, nustatykite bent 60 °C temperatūrą. Garų ciklai pasižymi alergijos priežiūra ir bakterijų pašalinimu (sterilizuoja). 	4,0
RINSE+SPIN (SKALAVIMAS IR GREŽIMAS) 	<ul style="list-style-type: none"> Paleidžiamas papildomas skalavimo procesas po to, kai skalbiniams buvo panaudotas audinių minkštiklis. 	Maks.
DRUM CLEAN (BŪGNO VALYMAS) 	<ul style="list-style-type: none"> Išvalomas būgnas, pašalinant nešvarumus ir bakterijas. Patartina naudoti reguliariai (kas 40 skalavimo ciklų) be baliklio ar valymo priemonių. Informuoja automatiškai kas 40 skalavimų. Įsitikinkite, kad būgnas yra tuščias. Nenaudokite jokių valiklių būgnui plauti. 	-

Skalbyklės valdymas

Ciklai	Aprašymas ir didžiausias skalbinių kiekis (kg)	
15' QUICK WASH (GREITASIS 15 MIN. SKALBIMAS) 	<ul style="list-style-type: none"> Ne itin suteptiems skalbiniams, jei jų skalbiama mažiau nei 2,0 kg ir jei norite juos išskalbti greičiau. Naudokite mažiau kaip 20 g skalbimo priemonės. Jei naudosite daugiau kaip 20 g, jos gali likti ant drabužių. Jei naudojate skystą skalbiklį, naudokite jo ne daugiau kaip 20 ml. 	2,0
MIXED LOAD (MAIŠYTI SKALBINIAI) 	<ul style="list-style-type: none"> Maišytiems medvilniniams ir sintetiniams skalbiniams. 	4,0
WOOL/DELICATES (VILNA/GLEŽNI AUDINIAI) 	<ul style="list-style-type: none"> Ypatingiems mašina plaunamiems vilnioniams ir gležniems audiniams, tokiems kaip permatomi audiniai, liemenėlės, apatinis trikotažas (šilkas) ir kitiems audiniams, kurie plaunami tik rankomis. Ciklas WOOL/DELICATES (VILNA/GLEŽNI AUDINIAI) pasižymi švelniu plovimu ir mirkymu, siekiant apsaugoti pluoštus nuo susitraukimo / deformavimosi. Rekomenduojamas neutralus ir skystas ploviklis. 	2,0

Džiovinimo ciklai



COTTON DRY (MEDVILNĖS DŽIOVINIMAS) 	<ul style="list-style-type: none"> Bendram džiovinimui. 	5,0
SYNTHETICS DRY (SINTETIKOS DŽIOVINIMAS) 	<ul style="list-style-type: none"> Žemos temperatūros džiovinimo ciklas karščiui jautriems drabužiams. 	3,0
AIR WASH (SKALBIMAS ORU) 	<ul style="list-style-type: none"> Ši parinktis naudinga norint pašalinti nemalonius kvapus. 	1,0
WASH+DRY (PLOVIMAS IR DŽIOVINIMAS) 	<ul style="list-style-type: none"> Skirta skalbti vidutiniškai suteptus medvilnės gaminius, kurie plaunami 40 °C arba 60 °C temperatūroje kartu, ir išdžiovinti juos taip, kad juos būtų galima nedelsiant kabinti į spintą. Šis ciklas naudojamas įvertinti atitiktį ES ekologinio projektavimo teisės aktams dėl plovimo ir džiovinimo. 	5,0

PASTABA



- Jei dėsitate skalbinius į buitinę skalbimo mašiną arba buitinę skalbyklę-džiovintuvą pagal gamintojo nurodytą talpą atitinkamiems ciklams, sutaupysite energijos ir vandens.
- Triukšmui ir likusiam drėgmės kiekiui įtakos turi gręžimo greitis: kuo didesnis gręžimo greitis gręžimo fazėje, tuo didesnis triukšmas ir mažesnis likęs drėgmės kiekis.
- Efektyviausias ciklas, atsižvelgiant į energijos suvartojimą, paprastai yra tas, kuris nustatomas žemesnei temperatūrai ir ilgesniam skalbimo laikui.

- Siekdami optimalaus džiovinimo rezultato, „15' QUICK WASH (GREITASIS 15 MIN. SKALBIMAS)“ ir „Džiovinimo parinktis“ cikluose dėkite mažiau nei 0,8 kg skalbinių, tai atitinka maždaug 3 sintetinio audinio drabužius.

Wash Options (Skalbimo parinktys)

Parinktis		Aprašas
	Intensyvus	<ul style="list-style-type: none"> Labai suteptiems skalbiniams. Kiekvieno ciklo veikimo laikas bus ilgesnis nei įprastai.
	Išankstinis skalbimas	<ul style="list-style-type: none"> Prieš pagrindinio skalbimo ciklą pridedamas pirminio skalbimo ciklas.
	Mirkymas burbuluose	<ul style="list-style-type: none"> Mirkymas burbuluose padės pašalinti įvairias sunkiai išplaunamas dėmes. Pasirinkus funkciją „Mirkymas burbuluose“, skalbiniai bus išmirkyti vandens burbuluose, kad skalbimas būtų dar efektyvesnis. Funkciją Mirkymas burbuluose galima pasirinkti skalbiant 30 minučių, šiems 5 režimams: ECO 40-60, COTTON (MEDVILNĖ), SYNTHETICS (SINTETINIAI AUDINIAI), HYGIENE STEAM (HIGIENINIS GARINIMAS) ir WASH+DRY (PLOVIMAS IR DŽIOVINIMAS).

Džiovinimo parinktis

Parinktis		Aprašas
	Spintelė	<ul style="list-style-type: none"> Rinkitės automatinį skalbinių džiovinimą, nustatant skalbinių kiekį ir svorį. Rinkitės šią parinktį, norėdami išdžiovinti medvilninius drabužius, pav., medvilninės kelnės, marškinėliai ir medvilniniai apatiniai drabužiai.
	Džiovinimo laikas	<ul style="list-style-type: none"> Rinkitės šią parinktį, norėdami išdžiovinti skalbinius per tam tikrą laiką, priklausomai nuo medžiagos, apkrovos ir drėgmės.

Skalbyklės valdymas

Delsos Pabaiga ⌚

Galite nustatyti skalbyklę, kad ji automatiškai baigtų skalbti vėliau, pasirinkdami delką nuo 1 iki 24 valandų (kas 1 val.). Rodoma valanda reiškia skalbimo pabaigos laiką.

1. Pasirinkite ciklą. Tada, jei reikia, pakeiskite ciklo nuostatas.
2. Kelis kartus paspauskite mygtuką **Delsos Pabaiga**, kol bus nustatytas pageidaujama uždelsto veikimo pabaiga.
3. Spauskite **Paleidimas/Pauzė**. Įsižiebs atitinkamas indikatorius, o laikrodis ims skaičiuoti laiką.
4. Jei norite atšaukti funkciją **Delsos Pabaiga**, iš naujo paleiskite skalbyklę, spausdami **Maitinimas**.

Pavyzdys iš tikrojo gyvenimo





Norite, kad dviejų valandų trukmės ciklas baigtųsi po 3 valandų, skaičiuojant nuo dabar. Tam esamame cikle turite pridėti parinktį Delsos Pabaiga, nustatyti 3 valandų delkos nuostatą ir 14.00 valandą spausti **Paleidimas/Pauzė**. Kas įvyks? Mašina pradės veikti 15.00 valandą ir baigs darbą 17.00 valandą. Žemiau pateikta šio pavyzdžio laiko diagrama.



Nuostatos

Užraktas Nuo Vaikų

Kad vaikai ar kūdikiai netyčia nenustatytų ir nepaleistų skalbimo mašinos, „Užraktas nuo vaikų“ užrakina visus mygtukus, išskyrus mygtuką **Maitinimas**.



- Norėdami nustatyti Užraktas nuo vaikų funkciją, vienu metu laikykite 3 sek. nuspaukę  **Temperatūra** ir  **Skalavimas**. Norėdami aktyvuoti, spauskite  **Paleidimas/Pauzė**.
- Norėdami atjungti Užraktas Nuo Vaikų funkciją, vienu metu palaikykite nuspaukę  **Temperatūra** ir  **Skalavimas** 3 sek.

PASTABA

- Kai įjungta Užraktas Nuo Vaikų būseną, norėdami įpilti skalbiklį ar įdėti skalbinius, pirma turite atjungti Užraktas Nuo Vaikų.
- Jūsų nuostata bus išsaugota ir tuomet, kai mašina bus paleista iš naujo.
- Negalite atidaryti durelių po skalbimo, kai yra įjungtas Užraktas Nuo Vaikų. Prieš atidarydami dureles, išjunkite šią funkciją, kad išimtumėte skalbinius.

Įjungti / išjungti garsą

Galite įjungti arba išjungti skalbimo mašinos garsą. Išjungę šią funkciją, ciklo užbaigimo melodijos ir maitinimo išjungimo pyptelėjimo. Nepaisant to, kiti garsai yra aktyvūs.

- Norėdami nutildyti garsą, vienu metu paspauskite ir 3 sekundes palaikykite paspaudę mygtukus  **Skalavimas** ir  **Gręžimas**.
- Garsą norėdami įjungti, dar kartą paspauskite ir 3 sekundes palaikykite nuspaukę šiuos mygtukus.
- Jūsų nuostata bus išsaugota ir tuomet, kai mašina bus paleista iš naujo.

Skalbyklės valdymas

Specialios funkcijos

AddWash

Užsidegus „AddWash“ lemputei , galite nutraukti mašinos veikimą ir įdėti daugiau skalbinių ar įpilti minkštiklio į būgną. Kad būtų patogiau, „Add Door“ atsidaro daugiau kaip 130°.

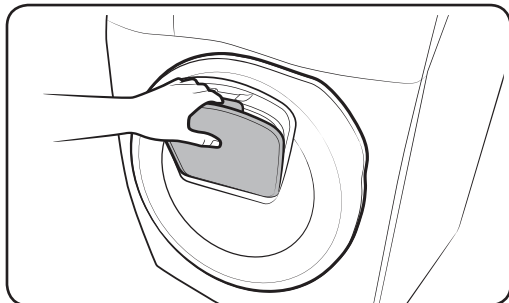
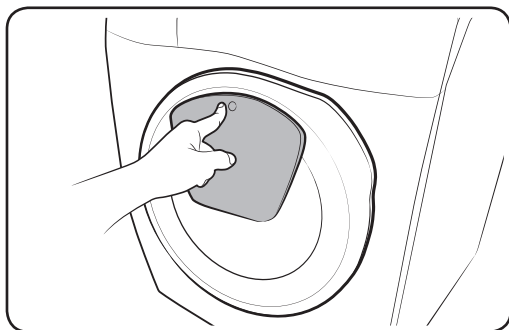

1. Spauskite **Paleidimas/Pauzė**, kad sustabdytumėte programos vykdymą.
2. Spauskite viršutinę „Add Door“ dalį tol, kol išgirsite spragtelėjimą, reiškiantį, kad durelės atsirakino. Kad atidarytumėte, patraukite už „Add Door“ rankenėlės.
3. Atidarykite „Add Door“ ir įdėkite daugiau skalbinių ar įpilkite minkštiklio į būgną.
4. Uždarydami „Add Door“ išgirsite spragtelėjimą, reiškiantį, kad užsidarė.
5. Spauskite **Paleidimas/Pauzė**, kad mašina skalbtų toliau.

PERSPĖJIMAS

Nespauskite „Add Door“ per stipriai, kad nesulaužytumėte.

PASTABA

Tinkamai uždarius „Add Door“, vanduo iš būgno neištekės. Aplink duris gali susidaryti vandens lašelių, bet jie liks būgne.

PERSPĖJIMAS

- Neatidarykite „Add Door“, jei būgne susidarė putų, viršijančių „Add Door“ lygį.
- Neatidarykite „Add Door“ veikiant mašinai, jei prieš tai nepaspaudėte **Paleidimas/Pauzė**. Atkreipkite dėmesį, kad, skalbimui pasibaigus, „Add Door“ galima atidaryti netyčia (nepaspaudus **Paleidimas/Pauzė**).
- Nedėkite pro „Add Door“ per daug skalbinių. Tai gali pabloginti mašinos veikimą.
- Nesinaudokite apatine „Add Door“ dalimi kaip rankena. Ten gali įstrigti jūsų pirštai.
- Įsitikinkite, kad „Add Door“ neprispaudė skalbinių.
- Naminiai gyvūnai privalo laikytis atokiai nuo skalbimo mašinos, ypač nuo „Add Door“.
- Jei skalbiant naudojamas karštas vanduo, gali atrodyti, kad atidarius arba uždarius „Add Door“ pro jas prateka vanduo. Tai normalu, nes pro atviras „Add Door“ dureles besiskverbiantys garai ataušo ir susiformavo vandens lašeliai.
- Tinkamai uždarius, vanduo nepratekės pro sandarias „Add Door“ dureles. Tačiau gali atrodyti, kad vanduo prateka aplink dureles, – iš nedidelio vandens likučio aplink „Add Door“ gali susiformuoti vandens lašelių. Tai įprasta.
- Jei vandens temperatūra yra aukštesnė nei 50 °C, neatidarykite nei pagrindinių durelių, nei „Add Door“. Jei vandens lygis būgne viršija tam tikrą tašką, negalima atidaryti pagrindinių durų.
- Ekrane pasirodžius informaciniam kodui **DDC**, dėl tolesnių veiksmų žr. skyrių „Informacijos kodai“.

Techninė priežiūra

Pasirūpinkite, kad skalbyklė būtų švari, kad išvengtumėte pablogėjusio veikimo ir užtikrintumėte ilgesnį naudojimą.

DRUM CLEAN (BŪGNO VALYMAS)

Reguliariai junkite šį ciklą, kad išplautumėte būgną ir pašalintumėte iš jo bakterijas. Šiame cikle vanduo užkaitinamas iki 60 °C - 70 °C temperatūros.

1. Spauskite **Maitinimas**, kad įjungtumėte skalbyklę.
2. Pasukite **Ciklų perjungiklis**, kad pasirinktumėte **DRUM CLEAN (BŪGNO VALYMAS)**.
3. Spauskite **Paleidimas/Pauzė**.

PASTABA

- Nustatyta **DRUM CLEAN (BŪGNO VALYMAS)** temperatūra yra 70 °C. Temperatūros keisti negalima.
- **DRUM CLEAN (BŪGNO VALYMAS)** ciklą rekomenduojama atlikti kas 40 skalbimų.
- Norėdami išvengti kalkių nuosėdų, įpilkite atitinkamą ploviklio kiekį, priklausomai nuo vandens kietumo, arba įpilkite vandens minkštiklį kartu su plovikliu.

DRUM CLEAN (BŪGNO VALYMAS) automatinio priminimo funkcija

Priklausomai nuo modelio, DRUM CLEAN (BŪGNO VALYMAS) priminimas yra arba piktograma, arba LED.

Piktograma pradeda šviesti valdymo skydelyje.



LED pradeda šviesti šalia DRUM CLEAN (BŪGNO VALYMAS) arba valdymo skydelio parinktyje.

- **DRUM CLEAN (BŪGNO VALYMAS)** priminimas mirksi valdymo skydelyje kartą per 40 plovimų. Patartina reguliariai atlikti **DRUM CLEAN (BŪGNO VALYMAS)**.
- Pirmą kartą pamatę šį mirksintį priminimą, galite jį ignoruoti 6 kartus iš eilės. Nuo 7-ojo skalbimo priminimas nebebus rodomas. Tačiau jis pasirodys vėl po antrojo 40-ojo skalbimo ciklo.
- Net ir po paskutinio proceso nutraukimo „0“ pranešimas gali likti.
- Paspaudę **maitinimo** mygtuką, galite įrašyti ciklo **DRUM CLEAN (BŪGNO VALYMAS)** ciklų skaičių. Tai nestabdo ir neišjungia mašinos, bet pažymi jūsų ciklų skaičių.
- Net jei „0“ neišnyksta, mašina veikia normaliai.
- Rekomenduojama reguliariai paleisti ciklą higienos sumetimais.

Smart Check

Jei norite naudotis šia funkcija, iš pradžių turite atsisiųsti programėlę „Samsung Smart Washer“ iš „Play Store“ arba „Apple Store“ ir įdiegti ją mobiliajame įrenginyje su kameros funkcija.

Funkcija „Smart Check“ yra pritaikyta „Galaxy“ ir „iPhone“ serijoms (tik atitinkamuose modeliuose).

1. Jei skalbiant iškyla problema, kurią reikėtų patikrinti, ekrane rodomas informacinis kodas. Norėdami įjungti režimą „Smart Check“, vienu metu paspauskite ir 3 sekundes palaikykite paspaudę  **Grėžimas** ir  **Džiovinimo parinktis**.
2. Skalavimo mašina pradės savipatikros procedūrą. Jei bus aptikta problema, ekrane pasirodys informacinis kodas.
3. Mobiliajame įrenginyje paleiskite programėlę „Samsung Smart Washer“ ir spustelėkite **Smart Check**.
4. Padėkite mobilųjį įrenginį arčiau skalavimo mašinos ekrano, kad išmaniojo telefono kamera ir skalavimo mašina būtų nukreipti vienas į kitą. Taip programėlė galės automatiškai atpažinti informacinį kodą.
5. Jei informacinis kodas bus atpažintas tinkamai, programėlė pateiks išsamią informaciją apie problemą ir galimus jos sprendimus.

PASTABA

- Funkcijos pavadinimas Smart Check gali skirtis, priklausomai nuo pasirinktos kalbos.
- Jei nuo skalavimo mašinos ekrano atsispindi šviesa, programėlė gali neatpažinti informacinio kodo.
- Jei programėlė neatpažins Smart Check kodo kelis kartus iš eilės, įveskite informacinį kodą programėlės ekrane rankiniu būdu.

Techninė priežiūra

Avarinis vandens išleidimas

Dingus maitinimo įtampai, prieš išimdami skalbinius, iš būgno išleiskite vandenį.

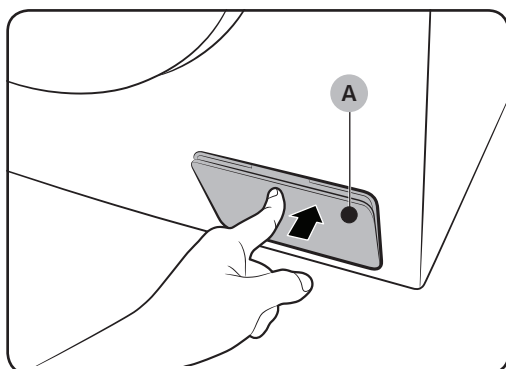

1. Išjunkite skalbyklės maitinimą ir ištraukite maitinimo kištuką iš elektros lizdo.
2. Atidarykite filtro dangtelį švelniai spausdami jį iš viršaus (A).

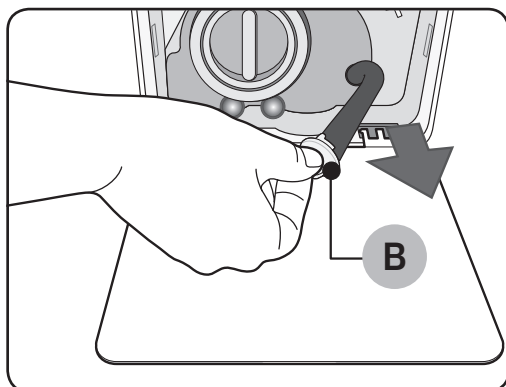

3. Laikydami vamzdelio kamštelį (B), prie dangtelio pastatykite tuščią talpų indą ir ištraukite avarinio vandens išleidimo vamzdelį iki indo.

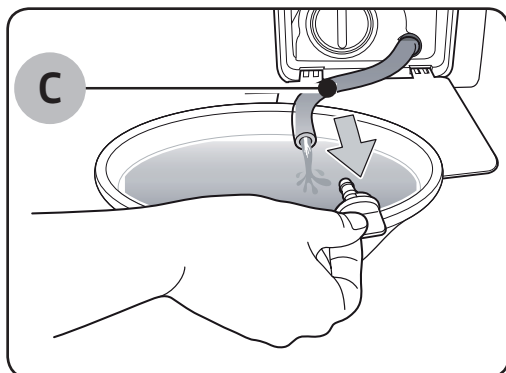

4. Atidarykite vamzdelio kamštelį ir išleiskite vandenį pro avarinio vandens išleidimo vamzdelį (C) į indą.
5. Išleidę, uždarykite vamzdelio kamštelį ir įstatykite atgal vamzdelį. Tada uždarykite filtro dangtelį.

PASTABA

Naudokite talpų indą, nes vandens būgne gali būti daugiau nei tikėjotės.

Valymas

Skalbyklės paviršius

Naudokite minkštą šluostę ir buitinį neabrazyvinį valiklį. Nepurkškite vandens ant skalbyklės.

Add Door

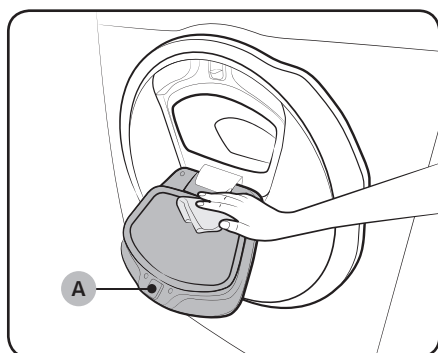

1. Atidarykite „Add Door“.
2. Nuvalykite „Add Door“ drėgna šluoste.
 - Nenaudokite valymo priemonių, nes dėl jų gali pasikeisti spalva.
 - Atsargiai nuvalykite guminę dalį ir **fiksavimo mechanizmą (A)**.
 - Reguliariai valykite dulkes aplink dureles.
3. Nuvalykite ir uždarykite „Add Door“ – išgirsite spragtelėjimą.

! PERSPĖJIMAS

- Nespauskite „Add Door“ per stipriai, kad nesulaužytumėte.
- Mašinai veikiant, nepalikite atvirų „Add Door“ durelių.
- Niekada nedėkite ant „Add Door“ sunkių daiktų.
- Būgnui besisukant nelieskite „Add Door“, kad nesusižeistumėte.
- Neatidarykite „Add Door“ skalbyklei veikiant, nes galite susižeisti.
- Atidarius „Add Door“ nesinaudokite funkcijų skydeliu, nes galite susižeisti ar sugadinti sistemą.
- Nedėkite kitų daiktų, išskyrus skalbinius.
- Nedėkite per „Add Door“ į būgną didelių skalbinių.
- Valydami neišimkite guminės „Add Door“ dalies, kad nesugadintumėte durelių.

Techninė priežiūra

Tinklinis filtras

Vandens žarnos tinklinį filtrą valykite kartą ar du kartus per metus.

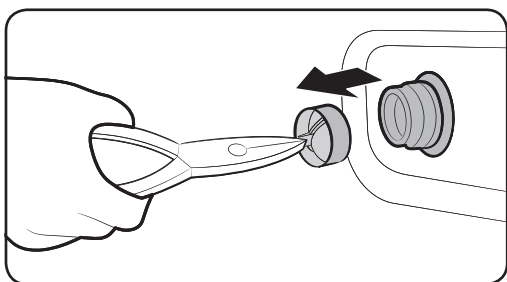
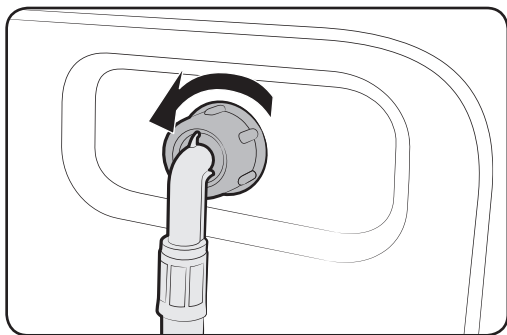

1. Išjunkite skalbyklę ir atjunkite maitinimo laidą.
2. Užsukite vandens čiaupą.
3. Atlaisvinkite ir atjunkite vandens žarną nuo galinės skalbyklės sienelės. Kad iš žarnos netekėtų vanduo, užkimškite ją skuduru.
4. Tinkliniam filtrui ištraukti iš vandens įleidimo vožtuvo naudokite replės.
5. Tinklinį filtrą giliai panardinkite vandenyje, kad srieginė jungtis taip pat panirtų.
6. Tinklinį filtrą visiškai išdžiovinkite šešėlyje.
7. Vėl sumontuokite filtrą vandens įleidimo vožtuve ir prijunkite vandens tiekimo žarną prie įleidimo vožtuvo.
8. Atsukite vandens čiaupą.

PASTABA

Jei siurblio filtras yra užsikimšęs, ekrane parodomas informacinis kodas **4C**.

Siurblio filtras

Rekomenduojama valyti siurblio filtrą 5–6 kartus per metus, kad išvengtumėte užsikimšimo. Dėl užsikimšusio siurblio filtro gali sumažėti burbulų efektas.

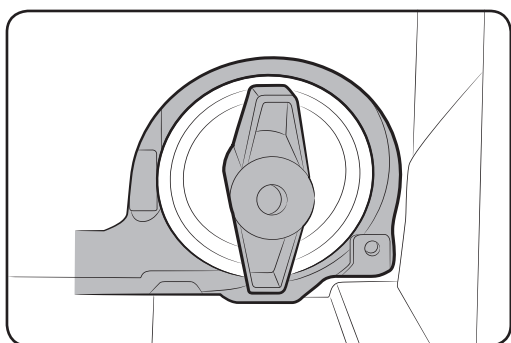
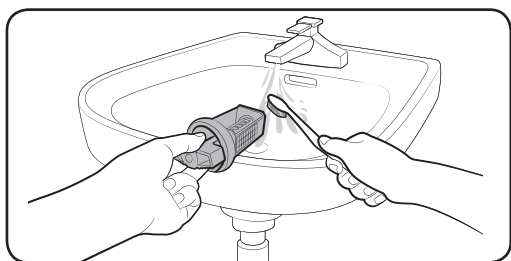
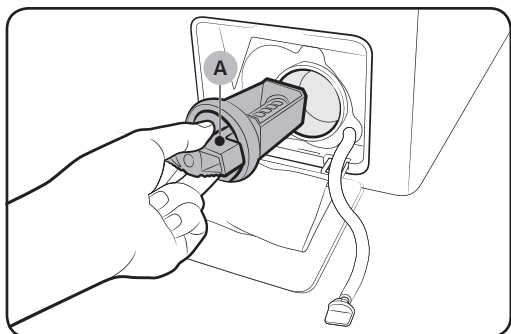

1. Išjunkite skalbyklę ir atjunkite maitinimo laidą.
2. Išleiskite būgne likusį vandenį. Žr. skyrių „Avarinis vandens išleidimas“.
3. Atidarykite filtro dangtelį švelniai spausdami jį iš viršaus.
4. Pasukite **filto rankenėlę (A)** į kairę ir išleiskite likusį vandenį.
5. Siurblij valykite minkštu šepetėliu. Patikrinkite, ar neužsikimšęs filtro viduje esantis išleidimo siurblio sraigtas.
6. Vėl įstatykite siurblio filtrą ir pasukite filtro rankenėlę į dešinę.

PASTABA

- Kai kuriuose siurblio filtruose numatyta saugos rankenėlė, kuri įrengta siekiant išvengti vaikų nelaimingų atsitikimų. Norėdami atidaryti siurblio filtro saugos rankenėlę, paspauskite ją ir pasukite prieš laikrodžio rodyklę. Saugos rankenėlės spyruoklės mechanizmas padeda atidaryti filtrą.
- Norėdami uždaryti siurblio filtro saugos rankenėlę, pasukite ją pagal laikrodžio rodyklę. Spyruoklė skleidžia tarškantį garsą, kuris yra įprastas.

PASTABA

Jei siurblio filtras yra užsikimšęs, ekrane parodomas informacinis kodas **5C**.

Techninė priežiūra

⚠ PERSPĖJIMAS

- Įsitinkinkite, kad išvalius filtrą, filtro rankenėlė yra tinkamai uždaryta. Kitu atveju gali atsirasti nuotėkis.
- Įsitinkinkite, kad išvalius filtrą, jis yra tinkamai įstatytas. Kitu atveju gali atsirasti veikimo trikčių arba nuotėkis.

Skalbimo priemonių stalčius

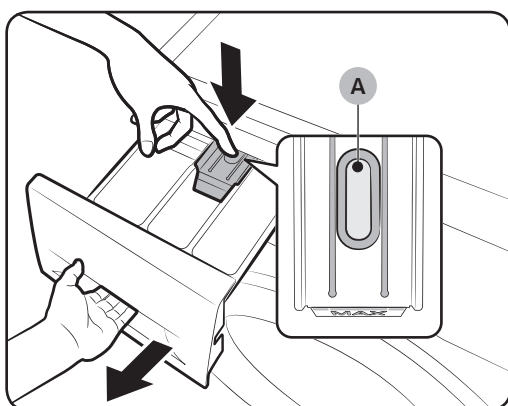

1. Laikydami nuspaudę žemyn **fiksatoriaus svirtelę (A)** stalčiaus vidinėje dalyje, slinkdami atidarykite stalčių.

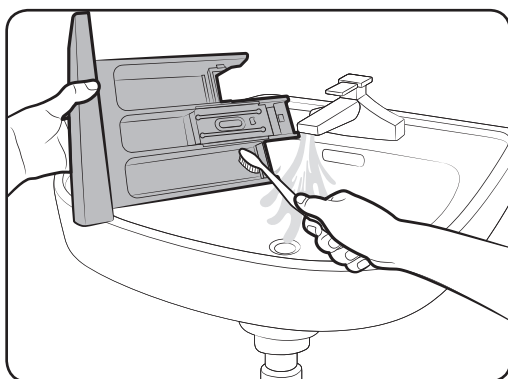

2. Stalčiaus sudedamąsias dalis valykite tekančiu vandeniu ir minkštu šepetėliu.

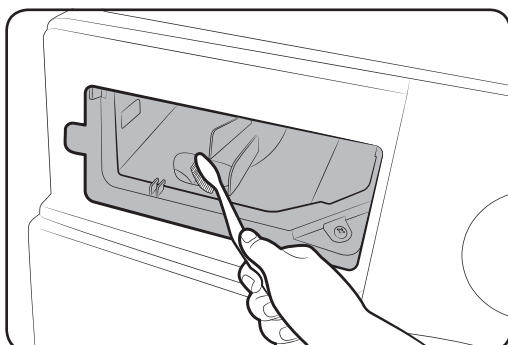

3. Išvalykite stalčiaus įdubą butelio šepetėliu, kad pašalintumėte ploviklio likučius ir kalkes iš stalčiaus įdubos.
4. Į stalčių įdėkite **atleidimo svirtį** ir **skystos skalbimo priemonės skyrelį**.
5. Stalčių stumkite gilyn ir uždarykite.

PASTABA

Norėdami pašalinti likusį skalbiklį, esant tuščiam būgnui paleiskite vykdyti ciklą RINSE+SPIN (SKALAVIMAS IR GREŽIMAS).

Atšildymas po užšalimo

Skalbyklė gali užšalti, jei temperatūra nukrenta žemiau 0 °C.

1. Išjunkite skalbyklę ir atjunkite maitinimo laidą.
2. Pilkite šiltą vandenį ant vandens čiaupo, kad atšiltų vandens žarna.
3. Atjunkite vandens žarną ir užmerkite ją šiltame vandenyje.
4. Įpilkite šilto vandens į būgną ir palikite 10 min.
5. Vėl prijunkite vandens tiekimo žarną prie vandens čiaupo.

PASTABA

Jei skalbyklė vis dar tinkamai neveikia, pakartokite ankstesnius veiksmus, kol ji ims tinkamai veikti.

Priežiūra ilgą laiką nenaudojant skalbyklės

Venkite palikti skalbyklę ilgą laiką nenaudojamą.

Tokiu atveju išleiskite iš skalbyklės vandenį ir atjunkite maitinimo laidą.

1. Pasukite **Ciklų perjungiklis**, kad pasirinktumėte ciklą RINSE+SPIN (SKALAVIMAS IR GREŽIMAS).
2. Ištuštinkite būgną, tada spauskite **Paleidimas / pristabdymas**.
3. Ciklui pasibaigus, uždarykite vandens čiaupą ir atjunkite vandens žarną.
4. Išjunkite skalbyklę ir atjunkite maitinimo laidą.
5. Atidarykite dureles, kad būgne galėtų cirkuliuoti oras.

Trikčių diagnostika ir šalinimas

Kontroliniai punktai

Jei patyrėte nesklandumų su skalbykle, pirmiausia patikrinkite pagal toliau pateiktą lentelę ir pabandykite atlikti rekomenduojamus veiksmus.

Problema	Sprendimas
Nepasileidžia.	<ul style="list-style-type: none">Įsitikinkite, kad skalbyklė prijungta prie elektros tinklo.Įsitikinkite, kad durelės tinkamai uždarytos.Įsitikinkite, kad vandens čiaupai atidaryti.Norėdami paleisti skalbimo mašiną, paspauskite mygtuką Paleidimas/Pauzė.Patikrinkite, ar nesuaktyvintas Užraktas nuo vaikų .Prieš tiekiant vandenį į skalbyklę, išgirsite kelis spragtelėjimus - mašina tikrina, ar užrakintos durelės, ir greitai išleidžiamas vanduo.Patikrinkite saugiklį arba iš naujo įjunkite grandinės pertraukiklį.
Tiekiamas nepakankamai vandens arba vanduo išvis nėra tiekiamas.	<ul style="list-style-type: none">Visiškai atsukite vandens čiaupą.Įsitikinkite, kad durelės tinkamai uždarytos.Patikrinkite, ar neužšalusi vandens tiekimo žarna.Įsitikinkite, ar vandens tiekimo žarna neužsilenkusi ir neužsikimšusi.Įsitikinkite, kad yra pakankamas vandens spaudimas.
Ciklui pasibaigus, skalbiklio stalčiuje lieka skalbimo priemonės.	<ul style="list-style-type: none">Įsitikinkite, kad veikiant skalbyklei yra pakankamas vandens spaudimas.Patikrinkite, ar skalbiklį pilate į skalbimo priemonių stalčiaus vidurį.Įsitikinkite, kad tinkamai įdėtas skalavimo dangtelis.Jeį naudojate skalbimo miltelius, įsitikinkite, kad skalbimo priemonės parinkiklis yra viršutinėje padėtyje.Nuimkite skalavimo dangtelį ir išvalykite skalbimo priemonės stalčių.

Problema	Sprendimas
Labai vibruoja ar kelia didelį triukšmą.	<ul style="list-style-type: none"> Įsitikinkite, kad skalbimo mašina pastatyta ant lygių, tvirtų ir neslidžių grindų. Jei grindys nelygios, skalbyklės aukštį pareguliuokite pasukdami atramines kojeles. Įsitikinkite, kad nuimti transportavimo varžtai. Įsitikinkite, kad skalbyklė nesiliečia su šalia esančiais daiktais. Įsitikinkite, kad skalbinių partija paskirstyta tolygiai. Veikiant skalbyklei, triukšmą gali kelti jos variklis. Skalbimo metu triukšmą gali kelti kombinezonai ar drabužiai su metalinėmis detalėmis. Tai įprasta. Triukšmą taip pat gali kelti tokie daiktai kaip monetos. Po skalbimo išimkite tokius daiktus iš būgno ar filtro dėklo.
Neišleidžia vandens ir (arba) neišgręžia.	<ul style="list-style-type: none"> Įsitikinkite, kad išleidimo žarna yra tiesi iki pat išleidimo sistemos. Jei vandens išleidimas nėra pakankamas, kreipkitės į pagalbos tarnybą. Patikrinkite, ar neužsikimšęs nuosėdų filtras. Uždarykite dureles ir paspauskite mygtuką Paleidimas/Pauzė. Saugumo sumetimais skalbyklė nepradės džiovinimo ar išgręžimo, kol durelės nebus uždarytos. Įsitikinkite, kad išleidimo žarna neužšalus ir neužsikimšusi. Įsitikinkite, kad išleidimo žarna yra prijungta prie neužsikimšusios vandens išleidimo sistemos. Jei skalbyklei tiekama nepakankamai elektros, skalbyklė laikinai neišleis vandens ir negręš. Kai tik elektros galios kiekis bus pakankamas, skalbyklė veiks įprastai.
Neatsidaro durelės.	<ul style="list-style-type: none"> Paspauskite mygtuką Paleidimas/Pauzė, kad sustabdytumėte skalbyklę. Gali šiek tiek užtrukti, kol durelių užrakto mechanizmas atsirakins. Durelės atsidarys tik praėjus 3 minutėms po mašinos sustojimo arba maitinimo išjungimo. Įsitikinkite, kad iš būgno buvo išleistas visas vanduo. Durelės gali neatsidaryti, jei būgne liko vandens. Išleiskite vandenį iš būgno ir atidarykite dureles rankomis. Įsitikinkite, kad nešviečia durelių užrakto rodmuo. Durelių užrakto lemputė užgęsta išleidus iš mašinos vandenį.

Trikčių diagnostika ir šalinimas

Problema	Sprendimas
Per daug putų.	<ul style="list-style-type: none"> Patikrinkite, ar automatinio skalbiklio ir minkštiklio nustatymai tinkamai sukonfigūruoti. Naudokite rekomenduojamą skalbimo priemonės tipą. Naudokite didelio efektyvumo (HE) skalbimo priemonę, kad putų kiekis būtų mažesnis. Minkšto vandens, nedidelio skalbinių kiekio ar ne itin suteptų skalbinių atveju naudokite mažiau skalbimo priemonės. Patartina naudoti tik didelio efektyvumo (HE) skalbimo priemonę.
Panaudojamas ne visas skalbiklio kiekis.	<ul style="list-style-type: none"> Įsitikinkite, kad neviršijamas skalbiklio ir audinių minkštiklio kiekis. Patikrinkite, ar automatinio paskirstymo funkcija įjungta, o vandens kietumo ir koncentracijos nustatymai tinkamai nurodyti.
Išsijungia.	<ul style="list-style-type: none"> Įjunkite maitinimo laidą į veikiančią elektros lizdą. Patikrinkite saugiklį arba iš naujo įjunkite grandinės pertraukiklį. Norėdami paleisti skalbimo mašiną, uždarykite dureles ir paspauskite mygtuką Paleidimas/Pauzė. Saugumo sumetimais skalbyklė nepradės džiovinimo ar išgręžimo, kol durelės nebus uždarytos. Prieš tiekiant vandenį į skalbyklę, išgirsite kelis spragtelėjimus – mašina tikrina, ar užrakintos durelės, ir greitai išleidžiamas vanduo. Ciklo metu gali būti padaryta pertrauka arba prasidėti vandens išleidimas. Šiek tiek palaukite, kol skalbyklė pradės veikti. Įsitikinkite, kad neužsikimšo prie vandens čiaupų esantis vandens tiekimo žarnos tinklinis filtras. Periodiškai valykite tinklinį filtrą. Jei skalbyklei tiekiamas nepakankamai elektros, skalbyklė laikinai neišleis vandens ir negręš. Kai tik elektros galios kiekis bus pakankamas, skalbyklė veiks įprastai.

Problema	Sprendimas
Pilamas netinkamos temperatūros vanduo.	<ul style="list-style-type: none"> • Visiškai atsukite abu čiaupus. • Įsitikinkite, kad pasirinkta tinkama temperatūra. • Įsitikinkite, kad žarnos prijungtos prie teisingų čiaupų. Praplaukite vandens žarnas. • Įsitikinkite, kad vandens šildytuvas nustatytas tiekti mažiausiai 120 °F (49 °C) temperatūros vandenį. Taip pat patikrinkite vandens šildytuvo pajėgumą ir vandens šildymo trukmę. • Atjunkite žarnas ir išvalykite tinklinį filtrą. Tinklinis filtras gali būti užsikimšęs. • Kai skalbimo mašina prisipildo vandeniu, vandens temperatūra gali keistis, nes automatinio temperatūros reguliavimo funkcija tikrina tiekiamo vandens temperatūrą. Tai įprasta. • Kai skalbimo mašina prisipildo vandeniu, galite pastebėti, kad pasirinkus šaltą ar šiltą temperatūrą, per dozatorių teka tik karštas ir (arba) tik šaltas vanduo. Tai yra įprastas automatinės temperatūros reguliavimo funkcijos veikimas, nes skalbyklė nustato vandens temperatūrą.
Ciklo pabaigoje skalbiniai yra drėgni.	<ul style="list-style-type: none"> • Pasirinkite didelį arba labai didelį išgręžimo greitį. • Naudokite didelio efektyvumo (HE) skalbimo priemonę, kad putų kiekis būtų mažesnis. • Skalbyklės įkrova skalbiniais yra per maža. Nedidelis skalbinių kiekis (vienas arba du drabužiai) gali pasiskirstyti netolygiai ir mašina neišgręš jų tinkamai. • Įsitikinkite, kad išleidimo žarna nesusisukusi ir neužsikimšusi.
Prateka vanduo.	<ul style="list-style-type: none"> • Įsitikinkite, kad durelės tinkamai uždarytos. • Įsitikinkite, kad visi žarnų sujungimai yra sandarūs. • Įsitikinkite, kad išleidimo žarnos galas yra teisingai įstatytas ir pritvirtintas prie drenažo sistemos. • Neperkraukite mašinos. • Naudokite didelio efektyvumo (HE) skalbimo priemonę, kad putų kiekis būtų mažesnis.
Skleidžia kvapą.	<ul style="list-style-type: none"> • Pamuilės kaupiasi įdubose ir gali skleisti blogus kvapus. • Periodiškai junkite valymo ciklus, kad išvalytumėte mašiną. • Išvalykite durelių tarpiklį (membraną). • Ciklui pasibaigus, nusauskite skalbimo mašinos vidų.

Trikčių diagnostika ir šalinimas

Problema	Sprendimas
Nesimato burbuliukų (tik „Bubbleshot“ modeliuose).	<ul style="list-style-type: none"> Perkrovus mašiną, gali nesimatyti burbuliukų. Burbuliukų gali nebūti dėl itin nešvarių drabužių.
Ar „Add Door“ galima atidaryti bet kuriuo metu?	<ul style="list-style-type: none"> „Add Door“ galima atidaryti tik tuomet, kai užsidegė lemputė . Tačiau, jos neatsidarys tokiais atvejais: <ul style="list-style-type: none"> virimo ar džiovinimo proceso metu, kai vidaus temperatūra yra aukšta; jei saugumo sumetimais įjungėte Užraktas nuo vaikų; jei paleistas būgno plovimo ar būgno džiovinimo ciklas, kurio metu papildomai nenaudojama skalbinių.

Jei problema išlieka, susisiekite su techninės priežiūros centru. Aptarnavimo centro numeris yra ant etiketės, priklijuotos prie gaminio.

„Samsung“ neatsako už bet kokį gaminio sugadinimą, žmonių sužalojimus ar kitas su gaminio saugumu susijusias problemas, atsiradusias atliekant remonto darbus, neatitinkančius šiuose remonto vadovuose pateiktų instrukcijų. Garantija netaikoma gaminio pažeidimams, atsiradusiems bandant remontuoti (jei darbus atliko asmuo, kuris nėra „Samsung“ sertifikuotas priežiūros paslaugų teikėjas).

Informaciniai kodai

Sutrikus mašinos veikimui, ekrane rodomas informacijos kodas. Patikrinkite pagal toliau pateiktą lentelę ir pabandykite atlikti rekomenduojamus veiksmus.

Problema	Sprendimas
4C	<p>Netiekiamas vanduo.</p> <ul style="list-style-type: none"> Įsitikinkite, kad vandens čiaupai atidaryti. Įsitikinkite, kad vandens žarnos neužsikimšusios. Įsitikinkite, kad vandens čiaupai neužšalę. Įsitikinkite, kad veikiant skalbyklei yra pakankamas vandens spaudimas. Įsitikinkite, kad tinkamai prijungtas šalto ir karšto vandens čiaupai. Išvalykite tinklinį filtrą – jis gali būti užsikimšęs. <p> PASTABA</p> <p>Jei rodomas pranešimas „4C“, 3 minutes truks vandens išleidimas iš mašinos. Per šį laiką maitinimo mygtukas neveiks.</p>

Problema	Sprendimas
4C2	<ul style="list-style-type: none"> Įsitikinkite, kad šalto vandens tiekimo žarna tvirtai prijungta prie šalto vandens čiaupo. Jei ji prijungta prie karšto vandens čiaupo, kai kurių ciklų metu skalbiniai gali deformuotis.
5C	<p>Neišleidžiamas vanduo.</p> <ul style="list-style-type: none"> Įsitikinkite, kad išleidimo žarna neužšalusi ir neužsikimšusi. Įsitikinkite, kad išleidimo žarna yra teisingoje padėtyje, kuri priklauso nuo prijungimo tipo. Išvalykite nuosėdų filtrą – jis gali būti užsikimšęs. Įsitikinkite, kad išleidimo žarna yra tiesi iki pat išleidimo sistemos. Jei informacinis kodas neužgęsta, kreipkitės į klientų aptarnavimo centrą.
DC	<p>Prietaisas veikia esant praviroms durelėms.</p> <ul style="list-style-type: none"> Įsitikinkite, kad durelės tinkamai uždarytos. Įsitikinkite, kad durelėmis neprispaudėte skalbinių.
DC1	<p>Netinkamai veikia pagrindinis durelių užraktas.</p> <ul style="list-style-type: none"> Išjunkite skalbimo mašiną ir paleiskite ciklą iš naujo. Jei informacinis kodas neužgęsta, kreipkitės į klientų aptarnavimo centrą.
DC3	<p>Netinkamai veikia „Add Door“ užraktas.</p> <ul style="list-style-type: none"> Išjunkite skalbimo mašiną ir paleiskite ciklą iš naujo. Jei informacinis kodas neužgęsta, kreipkitės į klientų aptarnavimo centrą.
OC	<p>Per daug vandens.</p> <ul style="list-style-type: none"> Po išgręžimo paleiskite dar kartą. Jei vis dar rodomas informacinis kodas, kreipkitės į vietos „Samsung“ aptarnavimo centrą.
LC, LC1	<p>Patikrinkite vandens išleidimo žarną.</p> <ul style="list-style-type: none"> Įsitikinkite, kad išleidimo žarnos galas padėtas ant grindų. Įsitikinkite, kad išleidimo žarna neužsikimšusi. Jei informacinis kodas neužgęsta, kreipkitės į klientų aptarnavimo centrą. <p> PASTABA</p> <p>Jei rodomas pranešimas „LC,LC1“, 3 minutes truks vandens išleidimas iš mašinos. Per šį laiką maitinimo mygtukas neveiks.</p>
FC	<p>Patikrinkite ventiliatoriaus variklį.</p> <ul style="list-style-type: none"> Išjunkite skalbimo mašiną, įjunkite ją po 2-3 minučių ir bandykite dar kartą.

Trikčių diagnostika ir šalinimas

Problema	Sprendimas
UB	<p>Neišgręžiami skalbiniai.</p> <ul style="list-style-type: none"> Įsitinkinkite, kad skalbiniai paskirstyti tolygiai. Įsitinkinkite, kad skalbyklė pastatyta ant lygaus ir tvirto paviršiaus. Perskirstykite skalbinius. Jei reikia skalbti tik vieną drabužį, pvz., chalata ar džinsus, baigiamojo gręžimo rezultatai gali būti nepatenkinami, o ekrane matysite pranešimą UB.
3C	<p>Patikrinkite variklio veikimą.</p> <ul style="list-style-type: none"> Pabandykite paleisti ciklą iš naujo. Jei informacinis kodas neužgęsta, kreipkitės į klientų aptarnavimo centrą.
3CP	<p>Patikrinkite ar pulsatoriaus variklis tinkamai veikia.</p> <ul style="list-style-type: none"> Pabandykite paleisti ciklą iš naujo. Jei informacinis kodas neužgęsta, kreipkitės į klientų aptarnavimo centrą.
UC	<p>Patikrinkite elektroninį valdymą (viršįtampio klaida).</p> <ul style="list-style-type: none"> Patikrinkite PCB ir laidų grupę. Patikrinkite, ar tinkamai tiekiamas elektros maitinimas. Jei informacinis kodas neužgęsta, kreipkitės į klientų aptarnavimo centrą.
	<p>Aptikta žema įtampa.</p> <ul style="list-style-type: none"> Patikrinkite, ar prijungtas maitinimo laidas. Jei informacinis kodas neužgęsta, kreipkitės į klientų aptarnavimo centrą.
HC	<p>Aukštos temperatūros šildymo patikra.</p> <ul style="list-style-type: none"> Jei informacinis kodas neužgęsta, kreipkitės į klientų aptarnavimo centrą.
1C	<p>Netinkamai veikia vandens lygio jutiklis.</p> <ul style="list-style-type: none"> Išjunkite skalbimo mašiną ir paleiskite ciklą iš naujo. Patikrinkite vandens lygio daviklio laidų grupę. Jei informacinis kodas neužgęsta, kreipkitės į klientų aptarnavimo centrą. <p> PASTABA</p> <p>Jei rodomas pranešimas „1C“, 3 minutes truks vandens išleidimas iš mašinos. Per šį laiką maitinimo mygtukas neveiks.</p>

























Problema	Sprendimas
8C	<p>Netinkamai veikia MEMS jutiklis.</p> <ul style="list-style-type: none"> Išjunkite skalbimo mašiną ir paleiskite ciklą iš naujo. Jei informacinis kodas neužgęsta, kreipkitės į klientų aptarnavimo centrą.
AC	<p>Patikrinkite ryšį tarp pagrindinės ir papildomos spausdintinės plokštės.</p> <ul style="list-style-type: none"> Išjunkite skalbimo mašiną ir paleiskite ciklą iš naujo. Jei informacinis kodas neužgęsta, kreipkitės į klientų aptarnavimo centrą.
AC6	<p>Patikrinkite ryšį tarp pagrindinės ir keitiklio spausdintinės plokštės.</p> <ul style="list-style-type: none"> Priklausomai nuo būsenos, skalbyklė gali automatiškai pradėti įprastai veikti. Išjunkite skalbimo mašiną ir paleiskite ciklą iš naujo. Jei informacinis kodas neužgęsta, kreipkitės į klientų aptarnavimo centrą.
DDC, ddC	<p>Šis pranešimas rodomas, jei atidarote „Add Door“ nepaspaudę Puzė. Tokiu atveju atlikite vieną iš šių veiksmų:</p> <ul style="list-style-type: none"> Norėdami įdėti skalbinių, spauskite „Add Door“, kad tinkamai uždarytumėte. Tuomet paspauskite Paleidimas / pristabdymas ir pabandykite dar kartą. Jei per klaidą paspaudžiate „Add Door“, spauskite „Add Door“, kad vėl tinkamai uždarytumėte. Tuomet spauskite Paleidimas / pristabdymas, kad mašina skalbtų toliau.

Jei ekrane pasirodo kuris nors informacinis kodas, kreipkitės į vietas „Samsung“ aptarnavimo centrą.

Specifikacijos

Audinių priežiūros lentelė

Šie simboliai nurodo, kaip prižiūrėti drabužius. Aprangos priežiūros etiketėse tokia tvarka nurodomi keturi simboliai: skalbimo, balinimo, džiovinimo ir lyginimo (arba sauso valymo, jei reikia) simboliai. Šiuos simbolius vienodai naudoja vietiniai ir užsienio drabužių gamintojai. Vadovaukitės nurodymais priežiūros etiketėje, kad drabužiai būtų tinkami naudoti kuo ilgiau ir kad patirtumėte kuo mažiau rūpesčių dėl skalbinių juos skalbdami.

	Atspari medžiaga		Nelyginti
	Švelnus audinys		Galima valyti cheminiu (sausuoju) būdu, naudojant bet kokį tirpiklį
	Galima skalbti 95 °C temperatūroje		Cheminis valymas
	Galima skalbti 60 °C temperatūroje		Galima valyti cheminiu (sausuoju) būdu, bet tik perchloridu, švelnesniais degalais, grynu alkoholiu ar R113
	Galima skalbti 40 °C temperatūroje		Galima valyti cheminiu (sausuoju) būdu, bet tik aviaciniais degalais, grynu alkoholiu ar R113
	Galima skalbti 30 °C temperatūroje		Cheminis (sausasis) valymas draudžiamas
	Tik skalbimas rankomis		Džiovinti ištiesus
	Tik cheminis (sausasis) valymas		Džiovinti galima pakabinus
	Galima balinti šaltame vandenyje		Džiovinti ant pakabos
	Nebalinti		Galima džiovinti skalbyklėje, įprastas karštis
	Galima lyginti ne aukštesnėje kaip 200 °C temperatūroje		Galima džiovinti skalbyklėje, mažesnis karštis
	Galima lyginti ne didesne kaip 150 °C temperatūra		Džiovinti skalbyklėje draudžiama
	Galima lyginti ne aukštesnėje kaip 100 °C temperatūroje		

Aplinkos apsauga

- Ši skalbyklė pagaminta iš perdirbamų medžiagų. Nusprendę išmesti skalbyklę, laikykitės vietinių atliekų šalinimo taisyklių. Nupjaukite maitinimo laidą, kad skalbyklės nebūtų galima prijungti prie maitinimo šaltinio. Išimkite dureles, kad gyvūnai ir maži vaikai negalėtų užsitrenkti skalbyklės viduje.
- Nenaudokite daugiau skalbiklių nei rekomenduojama jų gamintojų instrukcijose.
- Dėmių išėmiklius ir baliklius naudokite prieš skalbimo ciklą, tik jei būtina.
- Taupykite vandenį ir elektrą skalbdami tik pilnus skalbinių būgnus (tikslus skalbinių kiekius priklauso nuo naudojamo ciklo).

Atsarginių dalių garantija

Garantuojame, kad šios atsarginės dalys profesionaliems remonto specialistams ir galutiniams vartotojams bus prieinamos mažiausiai 10 metų po paskutinio modelio pateikimo į rinką.

- Durelės, durelių vyriai ir sandarikliai, kiti sandarikliai, durelių užrakto mazgas ir plastikiniai periferiniai įrenginiai, tokie kaip ploviklių dozatoriai.
- Išvardytas dalis galite įsigyti toliau nurodytoje interneto svetainėje.
- <http://www.samsung.com/support>

Specifikacijų lapas

„*“ žvaigždutė(s) reiškia kitą modelį ir gali skirtis (0-9) arba (A-Z).

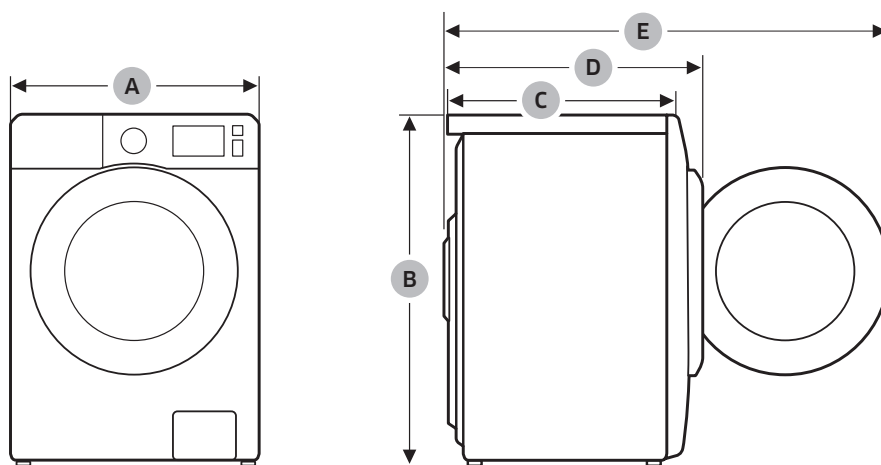

Specifikacijos

Tipas		Iš priekio prikraunama skalbyklė	
Modelio pavadinimas		WD8NK52****	
Matmenys	A (plotis)	600 mm	
	B (aukštis)	850 mm	
	C (gylis)	456 mm	
	D	555 mm	
	E	1000 mm	
Vandens slėgis		50 kPa - 1000 kPa	
Grynasis svoris		72 kg	
Skalbimo ir gręžimo galia		8,0 kg	
Džiovinimo talpa		5,0 kg	
Energijos suvartojimas	Skalbimas ir kaitinimas	220 V	1900 W
		240 V	2300 W
	Džiovinimas	220 V	1600 W
		240 V	1600 W
Gręžimo apskukas		1200 aps./min.	

PASTABA

Dizainas ir specifikacijos gali būti keičiamos be įspėjimo kokybės gerinimo tikslais.

Buitinės kombinuotos skalbimo mašinos-džiovintuvo duomenų lapas

Pagal galiojančias energijos ženklavimo taisykles.

„*“ žvaigždutė(s) reiškia kitą modelį ir gali skirtis (0-9) arba (A-Z).

Samsung		
Modelio pavadinimas	WD8NK52****	
Energijos Efektyvumo Klasė		
Nuo A (didžiausias efektyvumas) iki G (mažiausias efektyvumas)	B	
Energijos sąnaudos		
Skalbimas, gręžimas ir džiovinimas	kWh	6,48
Tik skalbimas ir gręžimas	kWh	1,04
Skalbimo Veiksmingumo Klasė		
Nuo A (didžiausias efektyvumas) iki G (mažiausias efektyvumas)	A	
Vandens Suvartojimo Efektyvumo Klasė		
Nuo A (didžiausias efektyvumas) iki G (mažiausias efektyvumas)	B	
Likutinis drėgnis	%	53
Didžiausias gręžimo greitis	aps./min.	1200
Talpa		
Skalbimas	kg	8,0
Džiovinimas	kg	5,0
Vandens sąnaudos		
Skalbimas, gręžimas ir džiovinimas	l	112
Tik skalbimas ir gręžimas	l	48
Skalbimo ciklo trukmė (60 °C medvilnės plovimas ir 'sausas medvilnės' džiovinimas standartiniam plovimui)		
Skalbimas, gręžimas ir džiovinimas	min	968
Tik skalbimas ir gręžimas	min	288
Programos, kurioms taikoma informacija etiketėje ir lape	Skalbimas	Cotton (medvilnė) 60 °C + Intensity
	Džiovinimo	COTTON DRY (MEDVILNĖS DŽIOVINIMAS)
Numatomas metinis suvartojimas 4 asmenims, visada naudojant džiovinimą (200 ciklų)		
Energijos sąnaudos	kWh / metus	1296
Vandens sąnaudos	l	22400

Specifikacijos

Numatomas metinis suvartojimas 4 asmenims, niekada nenaudojant džiovinimo (200 ciklų)		
Energijos sąnaudos	kWh / metus	208
Vandens sąnaudos	l	9600
Triukšmas naudojant standartinę 60° C medvilnės plovimo programą ir sausos medvilnės džiovinimo programą		
Skalbimas	dB (A) re 1 pW	56
Gręžimas	dB (A) re 1 pW	75
Džiovinimas	dB (A) re 1 pW	62

Džiovinimo energijos suvartojimo duomenys buvo išmatuoti pagal nurodytas EN 50229th standartų sąlygas.

Nuo 2021 m. kovo 1 d. ES ir ES nepriklausančiose šalyse, kurios patvirtino ES perskirstytas energetinio ženklinimo taisykles, galioja tik energijos vartojimo efektyvumo etiketė diapazone nuo A iki G ir QR kodas.

Orientacinė informacija (Pagal ES 2019/2023)

Modelis	Ciklai	Talpa (kg)	Programos laikas (HH:MM)	Energijos sąnaudos (kWh / ciklas)	Vandens sąnaudos (L / ciklas)	Maksimali temperatūra (°C)	Liekamasis drėgnis (%)	Gręžimo greitis (aps./min.)
WD8NK52****	Eco40-60	8	3:38	1.052	64	44	53.0	1200
		4	2:48	0.532	44	35	53.0	1200
		2	2:48	0.241	35	21	53.0	1200
	Medvilnė 20 °C	8	2:41	0.339	120.0	20	56.0	1200
	Medvilnė 60 °C	8	2:17	1.659	144.0	55	56.0	1200
	Medvilnė 60 °C + Atmirkymas	8	2:47	2.192	144.0	60	56.0	1200
	Sintetika 40 °C	4	2:17	0.680	68.0	40	32.0	1200
	15 min skalbimas Šaltas	2	0:15	0.015	43.0	15	105.0	800
	Plovimas Ir Džiovinimas	5	11:06	4.900	93.0	35	-	1200
		2.5	7:16	2.583	61.0	26	-	1200

Kitų programų, nei „ECO 40-60“, skalbimo ir džiovinimo ciklo reikšmės yra tik orientacinės.

„EPREL“ informacija

Norėdami pasiekti modelio EPREL registraciją:

1. Eikite į <https://eprel.ec.europa.eu>
2. Prie produkto energijos ženklavimo rasite modelio identifikatorių, įveskite jį į paieškos laukelį.
3. Modelio energijos ženklavimo informacija yra parodyta

* Galite tiesiogiai pasiekti produkto informaciją per [https://eprel.ec.europa.eu/qr/#####\(registracijos nr.\)](https://eprel.ec.europa.eu/qr/#####(registracijos nr.))

Registracijos Nr. rasite ant savo produkto įvertinimo etiketės.

TURITE KLAUSIMŲ AR PASTABŲ?

ŠALIS	SKAMBINKITE	ARBA APSILANKYKITE MŪŠŲ TINKLALAPYJE
HUNGARY	0680SAMSUNG (0680-726-7864)	www.samsung.com/hu/support
CZECH	800 - SAMSUNG (800-726786)	www.samsung.com/cz/support
SLOVAKIA	0800 - SAMSUNG (0800-726 786)	www.samsung.com/sk/support
CROATIA	072 726 786	www.samsung.com/hr/support
BOSNIA	055 233 999	www.samsung.com/ba/support
North Macedonia	023 207 777	www.samsung.com/mk/support
MONTENEGRO	020 405 888	www.samsung.com/support
SLOVENIA	080 697 267 (brezplačna številka)	www.samsung.com/si/support
SERBIA	011 321 6899	www.samsung.com/rs/support
Kosovo	0800 10 10 1	www.samsung.com/support
ALBANIA	045 620 202	www.samsung.com/al/support
BULGARIA	*3000 Цена на един градски разговор 0800 111 31 Безплатен за всички оператори	www.samsung.com/bg/support
ROMANIA	**8000 (apel in retea) 08008-726-78-64 (08008-SAMSUNG) Apel GRATUIT Atenție: Dacă efectuați apelul din rețeaua Digi (RCS/RDS), vă rugăm să ne contactați formând numărul Telveverde fără ultimele două cifre, astfel: 0800872678.	www.samsung.com/ro/support
CYPRUS	8009 4000 only from landline, toll free	www.samsung.com/gr/support
GREECE	80111-SAMSUNG (80111 726 7864) only from land line (+30) 210 6897691 from mobile and land line	www.samsung.com/gr/support
LITHUANIA	8-800-77777	www.samsung.com/lt/support
LATVIA	8000-7267	www.samsung.com/lv/support
ESTONIA	800-7267	www.samsung.com/ee/support



DC68-04050J-02

A black and white artistic photograph of water splashing, creating a dynamic and textured background. The water droplets and bubbles are captured in mid-air, creating a sense of movement and freshness. The lighting highlights the intricate details of the water's surface.

Veļas mazgājamā mašīna

Lietotāja rokasgrāmata

WD8NK5*****

SAMSUNG



Saturs

Drošības informācija	3
Kas jums jāzina par drošības instrukcijām	3
Svarīgi drošības simboli	3
Svarīgi drošības norādījumi	4
Ar WEEE marķējumu saistīti norādījumi	14
Ecodesign	14
Uzstādīšana	15
Ierīces komplektācija	15
Uzstādīšanas prasības	17
Uzstādīšana pa soļiem	19
Pirms sākat	27
Sākotnējā iestatīšana	27
Veļas mazgāšanas vadlīnijas	27
Ieteicamais mazgāšanas līdzeklis	30
Mazgāšanas līdzekļa atvilktnes vadlīnijas	31
Darbības	34
Vadības panelis	34
Vienkārši soļi, lai uzsāktu darbību	35
Tikai žāvēšana	36
Ciklu pārskats	37
Iestatījumi	41
Īpašās funkcijas	42
Apkope	44
DRUM CLEAN (CĪLINDRA TĪRĪŠANA)	44
Smart Check 	45
Avārijas novadīšana	46
Tīrīšana	47
Atkopšana pēc sasalšanas	51
Apkope, ja ierīci nav paredzēts izmantot ilgstošu laika periodu	51
Traucējummeklēšana	52
Kontrolpunkti	52
Informācijas kodi	57
Specifikācijas	60
Audumu kopšanas tabula	60
Vides aizsardzība	61
Rezerves daļu garantija	61
Specifikāciju lapa	61



Drošības informācija

Apsveicam jūs ar jaunās Samsung veļas mazgājamās mašīnas iegādi. Šajā rokasgrāmatā ir sniegta svarīga informācija par šīs iekārtas uzstādīšanu, izmantošanu un apkopi. Lūdzu, uzmanīgi izlasiet šo rokasgrāmatu, lai varētu pilnībā izmantot veļas mazgājamās mašīnas funkcijas un sniegtās priekšrocības.

Kas jums jāzina par drošības instrukcijām

Lūdzu, rūpīgi izlasiet šo rokasgrāmatu, lai nodrošinātu to, ka zināt, kā droši un efektīvi izmantot jaunās iekārtas plašo funkciju klāstu. Lūdzu, noglabājiet šo rokasgrāmatu drošā vietā iekārtas tuvumā, lai izmantotu to arī turpmāk. Izmantojiet šo iekārtu tikai tai paredzētajiem mērķiem, kā aprakstīts šajā lietošanas rokasgrāmatā.

Šajā rokasgrāmatā norādītie brīdinājumi un svarīgākās drošības instrukcijas var neietvert visus iespējamus apstākļus un situācijas. Jūs pats esat atbildīgs par saprātīgu rīcību, piesardzību un rūpību veļas mazgājamās mašīnas uzstādīšanas, tehniskās apkopes un izmantošanas laikā. Tā kā zemāk aprakstītās lietošanas instrukcijas ir attiecināmas uz dažādiem modeļiem, jūsu veļas mazgājamās mašīnas īpašības var nedaudz atšķirties no rokasgrāmatā aprakstītajām īpašībām, un uz to var neattiekties visas brīdinājuma zīmes. Ja jums ir radušies kādi jautājumi vai šaubas, sazinieties ar tuvāko tehniskās apkopes centru vai meklējiet palīdzību un informāciju tiešsaistē vietnē www.samsung.com.

Svarīgi drošības simboli

Šo ikonu vai zīmju nozīme šajā lietotāja rokasgrāmatā:

BRĪDINĀJUMS

Riskantas vai nedrošas darbības, kas var izraisīt bīstamas traumas, nāvi un/vai īpašuma bojājumus.

UZMANĪBU

Riskantas vai nedrošas darbības, kas var izraisīt traumas un/vai īpašuma bojājumus.

PIEZĪME

Norāda, ka pastāv traumu vai materiālu bojājumu risks.

Izlasiet norādījumus



Drošības informācija

Šo brīdinājuma zīmju mērķis ir pasargāt jūs un citus no traumām.

Lūdzu, rūpīgi ievērojiet tajās ietvertos norādījumus.

Pēc šīs rokasgrāmatas izlasīšanas noglabājiet to drošā vietā, lai izmantotu arī turpmāk.

Pirms iekārtas izmantošanas izlasiet visas instrukcijas.

Lietojot šo un citas iekārtas, kuru darbināšanai tiek izmantota elektrība un kurām ir kustīgas detaļas, pastāv potenciāla bīstamība. Lai iekārtas lietošana būtu droša, iepazīstieties ar tās lietošanas instrukcijām un tās darbības laikā ievērojiet piesardzību.

Svarīgi drošības norādījumi

BRĪDINĀJUMS

Lai mazinātu ugunsgrēka, elektrošoka vai traumu risku, iekārtas izmantošanas laikā ievērojiet šos un citus pamata drošības norādījumus:

1. Šo iekārtu nedrīkst izmantot personas (tajā skaitā bērni) ar fiziskiem, maņu vai garīgiem traucējumiem, ar pieredzes vai zināšanu trūkumu, ja vien persona, kas atbildīga par viņu drošību, nav sniegusi instrukcijas par iekārtas izmantošanu.
2. **Izmantošanai Eiropā:** šo iekārtu var izmantot bērni no 8 gadu vecuma un personas ar fiziskiem, maņu vai garīgiem traucējumiem, vai ar pieredzes vai zināšanu trūkumu, ja vien šīs personas tiek atbilstoši uzraudzītas vai apmācītas izmantot šo iekārtu drošā veidā un apzinās iespējamās apdraudējumus. Bērniem nedrīkst atļaut rotaļāties ar iekārtu. Iekārtas tīrīšanu vai lietotāja veiktu apkopi nedrīkst veikt bērni bez uzraudzības.
3. Bērni ir jāuzrauga, lai tie nerotaļātos ar iekārtu.
4. Ja strāvas vads ir bojāts, lai novērstu iespējamās briesmas, tā nomaiņa jāveic ražotājam, tehniskās apkopes centra pārstāvim vai līdzvērtīgi kvalificētai personai.
5. Jāizmanto jaunie, iekārtas komplektācijā iekļautie cauruļu komplekti, un nedrīkst izmantot vecus cauruļu komplektus.



6. Atsevišķām iekārtām pie pamatnes ir ventilācijas atveres, kuras nedrīkst aizsprostot paklājs.
7. **Izmantošanai Eiropā:** bērnus, kas jaunāki par 3 gadu vecumu, nedrīkst atstāt iekārtas tuvumā, ja vien tie netiek nepārtraukti pieskatīti.
8. **UZMANĪBU:** lai izvairītos no bīstamām situācijām, nejauši atiestatot termālo drošinātāju, šo iekārtu nedrīkst pieslēgt strāvai, izmantojot ārēju pārejas ierīci, piemēram, taimerī, vai pievienot elektrotīklam, kas tiek regulāri ieslēgts un izslēgts.
9. Ja mazgāšanai ir izmantoti rūpnieciskie ķīmiskie līdzekļi, žāvētāju nelieto.
10. Plūksnu uztvērēju, ja tāds tiek izmantots, bieži tīra.
11. Plūksnas nedrīkst uzkrāties ap žāvētāja tvertni. (nav piemērojams ierīcēm ar izvadu uz ēkas ārpusi)
12. Lai izvairītos no citu ierīču, kas izmanto dažādus kurināmos, tostarp atklātu liesmu, radīto gāzu atplūdes telpā, nodrošina atbilstošu ventilāciju.
13. Nežāvējiet žāvētājā nemazgātus izstrādājumus.
14. Izstrādājumus, kas ir piesārņoti ar tādām vielām kā, piemēram, pārtikas eļļa, acetons, spirts, benzīns, petroleja, traipu tīrīšanas līdzekļi, terpentīns, vasks un vaska noņemšanas līdzekļi, pirms žāvēšanas žāvētājā izmazgā karstā ūdenī.
15. Tādus izstrādājumus kā, piemēram, putugumiju (putu lateksu), dušas cepurītes, ūdensizturīgus materiālus, izstrādājumus ar gumijas oderi un apģērbu vai spilvenus ar putugumijas ieliktņiem, nedrīkst žāvēt žāvētājā.
16. Veļas mīkstinātājus vai līdzīgus produktus izmanto atbilstoši materiāla ražotāja instrukcijām.
17. Žāvēšanas cikla beigās netiek izmantots karstums (dzesēšanas cikls), lai nodrošinātu tādu temperatūru, kas nebojā attiecīgo izstrādājumu.
18. Izņemiet no kabatām visus priekšmetus, piemēram, šķiltavas un sērkokciņus.



Drošības informācija

- BRĪDINĀJUMS:** nekad neapturiet žāvētāju pirms žāvēšanas cikla beigām, ja vien jūs ātri neizņemat visus izstrādājumus un neizklājat tos tā, lai pēc iespējas ātri izkliedētu karstumu.
- Izplūdes gaisu nedrīkst ievadīt dūmvadā, ko izmanto ierīču, kuras izmanto gāzi vai citu kurināmo, radīto dūmu izvadīšanai.
- Ierīci nedrīkst uzstādīt aiz slēdzamām durvīm, bīdāmām durvīm vai durvīm ar eņģēm pretējā pusē no žāvētāja, ja tas traucē pilnībā atvērt žāvētāja durtiņas.
- BRĪDINĀJUMS:** Ierīces barošanu nedrīkst nodrošināt caur ārēju slēģierīci, piemēram, taimeru, un tā nedrīkst būt savienota ar kontūru, kas tiek regulāri ieslēgts un izslēgts ar utilītas palīdzību.
- Šī iekārta ir paredzēta izmantošanai tikai mājāsaimniecībā, un to nav paredzēts izmantot:
 - personāla virtuves zonās veikalos, birojos un citās līdzīgās darba telpās;
 - saimniecības ēkās;
 - klientu vajadzībām viesnīcās, moteļos un citās dzīvojamajās telpās;
 - naktsmītnēs, kurās piedāvā arī brokastis;
 - koplietošanas telpās daudzdzīvokļu mājās vai pašapkalpes veļas mazgātavās.

Īpaši svarīgi ar uzstādīšanu saistīti brīdinājumi

BRĪDINĀJUMS

Šīs iekārtas uzstādīšanu jāveic kvalificētam tehniskajam speciālistam vai tehniskās apkopes centra pārstāvim.

- Šīs prasības neievērošana var izraisīt elektrošoku, ugunsgrēku, sprādzienu, izstrādājuma darbības traucējumus vai traumas.

Iekārta ir smaga, tādēļ esiet uzmanīgi, ceļot to.

Iespraudiet strāvas vadu maiņstrāvas 220 - 240 V / 50 Hz vai jaudīgākā sienas kontaktligzdā, un izmantojiet šo kontaktligzdu tikai ar šo iekārtu. NEizmantojiet pagarinātāju.



- Sienas kontaktligzdas koplietošana ar citām iekārtām, izmantojot sadalītāju vai pagarinātāju, var izraisīt elektrošoku vai ugunsgrēku.
- Pārļiecinieties, vai sienas kontaktligzdas spriegums, frekvence un strāvas specifiskācijas atbilst izstrādājuma specifiskācijām. Šo prasību neievērošana var izraisīt elektrošoku vai ugunsgrēku. Cieši iespraudiet strāvas kontaktdakšu sienas kontaktligzdā.

Regulāri ar sausu drāniņu notīriet no strāvas kontaktdakšas termināļiem un kontaktpunktiem visus svešķermeņus, piemēram, putekļus vai ūdeni.

- Atvienojiet strāvas kontaktdakšu un notīriet to ar sausu drāniņu.
- Šo prasību neievērošana var izraisīt elektrošoku vai ugunsgrēku.
- Iespraudiet strāvas kontaktdakšu sienas kontaktligzdā tā, lai vads būtu pavērsts virzienā uz grīdu.

Ja iespraudīsiet strāvas kontaktdakšu sienas kontaktligzdā pretējā virzienā, kabelī esošās vada dzīslas var tikt bojātas un tas var izraisīt elektrošoku vai ugunsgrēku.

Uzglabājiet visus iepakojuma materiālus bērniem neaizsniedzamā vietā, jo tie var būt bīstami.

- Ja bērns uzmauc maisu galvā, tas var nosmakt.
Ja iekārta, strāvas kontaktdakša vai strāvas vads ir bojāts, sazinieties ar tuvāko tehniskās apkopes centru.

Šai iekārtai ir jābūt pareizi iezemētai.

Neiezemējiet iekārtu pie gāzes pievades caurules, plastmasas ūdens caurules vai tālruņa līnijas.

- Tas var izraisīt elektrošoku, ugunsgrēku, sprādzienu vai izstrādājuma darbības traucējumus.
- Nekad nespraudiet strāvas vadu sienas kontaktligzdā, kas nav pareizi iezemēta, un pārļiecinieties, ka tā atbilst vietējiem un starptautiskajiem noteikumiem.

Neuzstādiet šo iekārtu tuvu apsildes ierīcēm vai viegli uzliesmojošiem materiāliem.

Neuzstādiet šo iekārtu mitrās, taukainās vai putekļainās vietās, kā arī vietās, kas pakļautas tiešai saules staru vai ūdens (lietus) iedarbībai.

Neuzstādiet šo iekārtu vietā, kurā tā var tikt pakļauta zemām temperatūrām.

- Sals var izraisīt cauruļu plīsumus.

Neuzstādiet šo iekārtu vietā, kurā tā var tikt pakļauta gāzes noplūdei.

- Tas var izraisīt elektrošoku vai ugunsgrēku.

Neizmantojiet elektrības transformatoru.

- Tas var izraisīt elektrošoku vai ugunsgrēku.

Neizmantojiet bojātu strāvas kontaktdakšu, strāvas vadu vai vaļīgu sienas kontaktligzdu.

- Tas var izraisīt elektrošoku vai ugunsgrēku.

Pārmērīgi nevelciet vai nelociet strāvas vadu.

Nesavijiet vai nesieniet strāvas vadu mezglā.



Drošības informācija

Nekariniet strāvas vadu uz metāla priekšmetiem un nenovietojiet uz tā smagus priekšmetus – tā vietā ievietojiet strāvas vadu starp priekšmetiem vai iebīdiet to aiz iekārtas tam paredzētajā vietā.

- Tas var izraisīt elektrošoku vai ugunsgrēku.

Nevelciet aiz strāvas vada strāvas kontaktdakšas atvienošanas laikā.

- Atvienojiet to, turot aiz strāvas kontaktdakšas.
- Šo prasību neievērošana var izraisīt elektrošoku vai ugunsgrēku.

Šī iekārta ir jānovieto strāvas kontaktligzdas, ūdens padeves krānu un novadcauruļu tuvumā.

Pēc nepilnvarota pakalpojumu sniedzēja veiktā remonta, paša remonta vai neprofesionāla remonta Samsung nav atbildīgs par izstrādājuma bojājumiem, traumām vai citām produkta drošības problēmām, kas radušās, mēģinot salabot izstrādājumu, kas rūpīgi neievēro šos remonta un apkopes norādījumus. Garantija neattiecas uz bojājumiem, kas radušies produktam un ko mēģina labot kāda persona, kas nav Samsung sertificēts pakalpojumu sniedzējs.

Ar uzstādīšanu saistīti piesardzības mēri

UZMANĪBU

Šī iekārta ir jāuzstāda ērti aizsniedzamas strāvas kontaktligzdas tuvumā.

- Šīs prasības neievērošana var izraisīt elektrošoku vai ugunsgrēku, kas radušies strāvas noplūdes dēļ.

Uzstādiet iekārtu uz cietas, līdzenas grīdas, kas var izturēt tās svaru.

- Šīs prasības neievērošana var izraisīt pārmērīgu vibrāciju, kustību, troksni vai izstrādājuma darbības traucējumus.

Īpaši svarīgi ar izmantošanu saistīti brīdinājumi

BRĪDINĀJUMS

Ja iekārta ir applūdusi, nekavējoties noslēdziet ūdens padevi un atvienojiet strāvas avotu, kā arī sazinieties ar tuvāko tehniskās apkopes centru.

- Nepieskarieties strāvas kontaktdakšai ar mitrām rokām.
- Šo prasību neievērošana var izraisīt elektrošoku.

Ja iekārta rada dīvainu troksni vai no tās nāk deguma smaka vai dūmi, nekavējoties atvienojiet strāvas kontaktdakšu un sazinieties ar tuvāko tehniskās apkopes centru.

- Šo prasību neievērošana var izraisīt elektrošoku vai ugunsgrēku.



Ja notikusi gāzes noplūde (piemēram, propāna gāzes, dabasgāzes u.c.), nekavējoties izvēdiniet telpu un nepieskarieties strāvas kontaktdakšai. Nepieskarieties iekārtai vai strāvas vadam.

- Neizmantojiet ventilatoru.
- Dzirkstele var izraisīt sprādzienu vai ugunsgrēku.

Neļaujiet bērniem spēlēties uz veļas mazgājamās mašīnas vai tās iekšpusē. Turklāt, pirms atbrīvošanās no iekārtas, noņemiet veļas mazgājamās mašīnas durtiņu sviru.

- Veļas mazgājamās mašīnas iekšpusē nejauši iesprostots bērns var nosmakt.

Pārlicinieties, ka pirms iekārtas lietošanas esat noņēmis visus iepakojuma materiālus (poraino materiālu, putu stirola putas), kas piestiprināti veļas mazgājamās mašīnas apakšā.

Nemazgājiet ar benzīnu, petroleju, benzolu, krāsu šķīdinātāju, spirtu vai citām viegli uzliesmojošām un sprāgstošām vielām notraipītas drēbes.

- Tas var izraisīt elektrošoku, ugunsgrēku vai sprādzienu.

Nemēģiniet atvērt veļas mazgājamās mašīnas durtiņas ar spēku tās darbības laikā (mazgāšanas augstā temperatūrā/žāvēšanas/centrifūgas režīma laikā).

- No veļas mazgājamās mašīnas plūstošais ūdens var izraisīt apdegumus vai padarīt grīdu slidenu. Tas var izraisīt traumas.
- Durtiņu atvēršana ar spēku var izraisīt izstrādājuma bojājumus vai traumas.

Nelieciet roku zem veļas mazgājamās mašīnas tās darbības laikā.

- Tas var izraisīt traumas.

Nepieskarieties strāvas kontaktdakšai ar mitrām rokām.

- Tas var izraisīt elektrošoku.

Neizslēdziet iekārtu, atvienojot strāvas kontaktdakšu iekārtas darbības laikā.

- Atkārtota strāvas kontaktdakšas pievienošana sienas kontaktligzdai var radīt dzirksteli un izraisīt elektrošoku vai ugunsgrēku.

Neļaujiet bērniem rāpties iekārtas iekšpusē vai uz tās.

- Tas var izraisīt elektrošoku, apdegumus vai traumas.

Nelieciet roku vai kādu metāla priekšmetu zem veļas mazgājamās mašīnas tās darbības laikā.

- Tas var izraisīt traumas.

Neatvienojiet iekārtu no strāvas avota, velkot aiz strāvas vada. Vienmēr cieši satveriet strāvas kontaktdakšu un izvelciet to no kontaktligzdas.

- Strāvas vada bojājumi var izraisīt īssavienojumu, ugunsgrēku un/vai elektrošoku.

Nemēģiniet pats remontēt, izjaukt vai pārveidot iekārtu.

- Neizmantojiet drošinātāju (piemēram, vara, tērauda stiepli u.c.), kas nav standarta drošinātājs.
- Ja nepieciešams veikt iekārtas remontu vai atkārtotu uzstādīšanu, sazinieties ar tuvāko tehniskās apkopes centru.



Drošības informācija

- Šīs prasības neievērošana var izraisīt elektrošoku, ugunsgrēku, izstrādājuma darbības traucējumus vai traumas.

Ja ūdens padeves caurule ir atvienojusies no ūdens krāna un iekārta ir applūdusi, atvienojiet strāvas kontaktdakšu.

- Šo prasību neievērošana var izraisīt elektrošoku vai ugunsgrēku.

Atvienojiet strāvas kontaktdakšu, kad iekārtu nav paredzēts ilgstoši izmantot, kā arī pērkonā negaisa laikā.

- Šo prasību neievērošana var izraisīt elektrošoku vai ugunsgrēku.

Ja iekārtā ir iekļuvuši kādi svešķermeņi, atvienojiet strāvas kontaktdakšu un sazinieties ar tuvāko Samsung klientu apkalpošanas centru.

- Tas var izraisīt elektrošoku vai ugunsgrēku.

Neļaujiet bērniem (vai mājdzīvniekiem) spēlēties veļas mazgājamās mašīnas iekšpusē vai uz tās. No veļas mazgājamās mašīnas iekšpuses ir grūti atvērt durtiņas un, ja bērni tajā tiek ieslēgti, viņi var gūt nopietnas traumas.

Ar izmantošanu saistīti piesardzības mēri

UZMANĪBU

Kad veļas mazgājamajā mašīnā ir iekļuvuši svešķermeņi, piemēram, mazgāšanas līdzeklis, netīrumi, ēdiena atliekas u.c., atvienojiet strāvas kontaktdakšu un iztīriet veļas mazgājamo mašīnu ar mitru, mīkstu drāniņu.

- Šīs prasības neievērošana var izraisīt krāsas maiņu, deformāciju, bojājumus vai tvertnes rūsēšanu.

Durtiņu priekšējais stikls var saplīst, ja pret to tiek pielietots pārmērīgs spēks. Ņemiet to vērā veļas mazgājamās mašīnas izmantošanas laikā.

- Stiklam saplīstot, tas var izraisīt traumas.

Pēc ūdens padeves pārrāvuma vai pēc ūdens padeves caurules atkārtotas pievienošanas, lēnām atgrieziet ūdens krānu.

Lēnām atgrieziet ūdens krānu arī tad, ja veļas mazgājamā mašīna nav izmantota ilgāku laiku.

- Ūdens padeves caurulē vai ūdens caurulē esošā gaisa spiediens var izraisīt izstrādājuma bojājumus vai ūdens noplūdi.

Ja iekārtas darbības laikā rodas ūdens novadīšanas kļūda, pārbaudiet, vai ūdens novadsistēmā nav radusies kāda problēma.

- Ja veļas mazgājamā mašīna tiek izmantota arī pēc tam, kad tā ir applūdusi ūdens novadsistēmā radušās problēmas dēļ, tas var izraisīt elektrošoku vai ugunsgrēku.



Ievietojiet veļu veļas mazgājamajā mašīnā pilnībā, lai tā neieķertos durtiņās.

- Ja veļa ieķeras durtiņās, tas var radīt veļas vai veļas mazgājamās mašīnas bojājumus, kā arī izraisīt ūdens noplūdi.

Izslēdziet veļas mazgājamās mašīnas ūdens padevi, kad tā netiek izmantota.

Pārlicinieties, ka ūdens padeves caurules savienotāja skrūves ir pareizi nostiprinātas.

- Šīs prasības neievērošana var izraisīt īpašuma bojājumus vai traumas.

Pārbaudiet, vai gumijas blīvē vai pie stikla durtiņām nav uzkrājušies kādi svešķermeņi (piem., netīrumi, pavedieni, mati u.c.).

- Ja durtiņās ieķeras svešķermeņi vai durtiņas netiek pilnībā aizvērtas, var rasties ūdens noplūde.

Pirms izstrādājuma izmantošanas atgrieziet ūdens krānu un pārbaudiet, vai ūdens padeves caurules savienotājs ir pareizi nostiprināts un nekur nerodas ūdens noplūdes.

- Ja ūdens padeves caurules savienotāja skrūves ir vaļīgs, tas var izraisīt ūdens noplūdi.

Jūsu iegādāto izstrādājumu paredzēts izmantot tikai mājāsaimniecības vajadzībām.

Izstrādājuma izmantošana komerciālām vajadzībām tiek uzskatīta par nepareizu lietošanu. Šajā gadījumā uz izstrādājumu netiks attiecināta Samsung standarta garantija, un Samsung neuzņemsies nekādu atbildību par darbības traucējumiem vai bojājumiem, kas radušies neatbilstošas lietošanas rezultātā.

Nekāpiet uz iekārtas, kā arī nenovietojiet uz tās priekšmetus (piemēram, veļu, aizdedzinātas sveces, aizdedzinātas cigaretes, traukus, ķīmiskas vielas, metāla priekšmetus u.c.).

- Tas var izraisīt elektrošoku, ugunsgrēku, izstrādājuma darbības traucējumus vai traumas.

Neizsmidziniet uz iekārtas virsmas gaistošas vielas, piemēram, insekticīdus.

- Tās ir ne tikai kaitīgas cilvēkiem, bet var izraisīt elektrošoku, ugunsgrēku vai izstrādājuma darbības traucējumus.

Nenovietojiet veļas mazgājamās mašīnas tuvumā priekšmetus, kas rada elektromagnētisko lauku.

- Tas var izraisīt traumas, kas radušās iekārtas darbības traucējumu dēļ.

Mazgāšanas augstā temperatūrā vai žāvēšanas cikla laikā novadītais ūdens ir karsts.

Nepieskarieties tam.

- Tas var izraisīt apdegumus vai traumas.

Nemazgājiet, negrieziet centrifūgā vai nežāvējiet ūdensnecaurļaidīgus materiālus, pārklājus vai apģērbu (*), ja vien iekārtai nav īpašs mazgāšanas cikls, kas paredzēts šādu priekšmetu mazgāšanai.

(*): vilnas gultas veļu, lietus mēteļus, makšķernieku vestes, slēpošanas bikses, guļammaisus, autiņbikšīšu pārvalkus, sporta komplektus, velosipēdu, motociklu un mašīnu pārklājus u.c.

- Nemazgājiet biezus vai cietus pārklājus pat tad, ja uz to kopšanas etiķetes ir norādīts veļas mazgājamās mašīnas simbols. Tas var izraisīt traumas vai veļas mazgājamās mašīnas, sienu, grīdas vai apģērba bojājumus, kas radušies pārmērīgu vibrāciju dēļ.



Drošības informācija

- Nemazgājiet grīdceļņus vai durvju paklājiņus, kam ir gumijota materiāla pamatne. Gumijotais materiāls var atdalīties un pielipt tvertnes iekšpusē, izraisot darbības traucējumus, piemēram, novadīšanas problēmas.

Nelietojiet veļas mazgājamo mašīnu, ja tajā nav ievietota mazgāšanas līdzekļa atvilktnē.

- Tas var izraisīt elektrošoku vai traumas, kas radušās ūdens noplūdes dēļ.

Nepieskarieties tvertnes iekšpusei žāvēšanas laikā vai uzreiz pēc tās, jo tā ir karsta.

- Tas var izraisīt apdegumus.

Mazgāšanas un žāvēšanas laikā durvju stikls sakarst. Tāpēc nepieskarieties durvju stiklam.

Neļaujiet bērniem rotaļāties veļasmašīnas tuvumā un gādājiet, lai viņi nepieskartos durvju stiklam.

- Tas var izraisīt apdegumus.

Nelieciet roku mazgāšanas līdzekļa atvilktnē.

- Tas var izraisīt traumas, jo jūsu roka var iesprūst mazgāšanas līdzekļa pievades ierīcē.
- Šķidrā mazgāšanas līdzekļa ieliktni (tikai atbilstošiem modeļiem) nevar izmantot ar pulverveida mazgāšanas līdzekli. Izņemiet ieliktni, kad tiek izmantots pulverveida mazgāšanas līdzeklis.

Neievietojiet veļas mazgājamajā mašīnā priekšmetus, kas nav veļa (piemēram, apavus, ēdiena atliekas, dzīvniekus).

- Tas var izraisīt veļas mazgājamās mašīnas bojājumus, traumas (vai mājdzīvnieku gadījumā nāvi), kas radušās pārmērīgu vibrāciju dēļ.

Nespiediet pogas, izmantojot asus priekšmetus, piemēram, adatas, nažus, nagus u.c.

- Tas var izraisīt elektrošoku vai traumas.

Nemazgājiet ar eļļām, krēmiem vai losjoniem, kurus parasti izmanto ādas kopšanas līdzekļu veikalos vai masāžas klīnikās, notraipītu veļu.

- Tas var izraisīt gumijas blīves deformāciju un radīt ūdens noplūdi.

Neatstājiet tvertnē ilgstoši metāla priekšmetus, piemēram, drošības adatas vai matadatas, vai balinātāju.

- Tas var izraisīt tvertnes rūsēšanu.
- Ja uz tvertnes virsmas ir redzama rūsā, apstrādājiet virsmu ar tīrīšanas līdzekli (neitrālu) un pēc tam noslaukiet ar sūkli. Nekad neizmantojiet metāla suku.

Nekad nelietojiet ķīmiskās tīrīšanas līdzekli tieši veļas mazgājamajā mašīnā un nemazgājiet, neskalojiet un negrieziet centrifūgā ar ķīmiskās tīrīšanas līdzekli apstrādātu veļu.

- Tas var izraisīt pašaiizdeģšanu vai uzliesmošanu, kas radušies eļļas oksidēšanās laikā radušās karstuma dēļ.

Neizmantojiet ūdeni no ūdens dzesēšanas/sildīšanas ierīcēm.

- Tas var izraisīt veļas mazgājamās mašīnas darbības traucējumus.

Neizmantojiet veļas mazgājamajā mašīnā neitrālu mazgāšanas līdzekli, kas paredzēts mazgāšanai ar rokām.



- Ja tas sacietē un uzkrājas veļas mazgājamās mašīnas iekšienē, tas var izraisīt izstrādājuma darbības traucējumus, krāsas maiņu, tvertnes rūšēšanu un nepatīkamu smaku.

Ievietojiet mazgāšanas tīklā zeķes vai krūšturus un mazgājiet tos kopā ar pārējo veļu.

Nemazgājiet liela izmēra veļu, piemēram, gultas veļu, ievietojot to mazgāšanas tīklā.

- Šīs prasības neievērošana var izraisīt traumas, kas radušās pārmērīgu vibrāciju dēļ.

Neizmantojiet sacietējušu mazgāšanas līdzekli.

- Ja tas uzkrājas veļas mazgājamās mašīnas iekšienē, tas var izraisīt ūdens noplūdi.

Pārlicinieties, ka visu mazgājamo apģērbu kabatas ir iztukšotas.

- Cieti un asi priekšmeti, piemēram, monētas, drošības adatas, naglas, skrūves vai akmeņi, var radīt nopietnus iekārtas bojājumus.

Nemazgājiet veļas mazgājamajā mašīnā apģērbus, kam ir lielas sprādzes, pogas vai citi smagi metāla elementi.

Sašķirojiet veļu pēc krāsām, vadoties pēc krāsas noturības, un izvēlieties ieteikto mazgāšanas ciklu, ūdens temperatūru un papildu funkcijas.

- Tas var izraisīt krāsas izmaiņas vai auduma bojājumus.

Uzmanieties, lai, aizverot durtiņas, tajās netiktu ievērti bērnu pirksti.

- Šīs prasības neievērošana var izraisīt traumas.

Lai novērstu smakas un pelējumu, pēc mazgāšanas cikla atstājiet durvis atvērtas, lai tvertne nožūtu.

Lai novērstu kaļķainas krāsas uzkrāšanos, pēc mazgāšanas cikla atstājiet mazgāšanas līdzekļa atvilktni atvērtu un nosusiniet tās iekšpusē.

Īpaši svarīgi ar tīrīšanu saistīti brīdinājumi

BRĪDINĀJUMS

Netīriet iekārtu, izsmidzinot ūdeni tieši uz tās virsmas.

Nelietojiet kodīgu mazgāšanas līdzekli.

Neizmantojiet benzolu, šķīdinātāju vai spirtu, lai tīrītu iekārtu.

- Tas var izraisīt krāsas maiņu, deformāciju, bojājumus, elektrošoku vai ugunsgrēku.

Pirms tīrīšanas vai apkopes darbu veikšanas atvienojiet iekārtu no sienas kontaktligzdas.

- Šo prasību neievērošana var izraisīt elektrošoku vai ugunsgrēku.



Drošības informācija

Ar WEEE marķējumu saistīti norādījumi



Izstrādājuma pareiza likvidēšana (Attiecas uz nolietotām elektriskām un elektroniskām ierīcēm)

(Piemērojams valstīs ar atsevišķām savākšanas sistēmām)

Šis uz izstrādājuma un tā piederumiem vai pievienotajā dokumentācijā izvietotais marķējums norāda, ka izstrādājumu un tā elektroniskos piederumus (piem., uzlādes ierīci, austiņas, USB kabeli) pēc ekspluatācijas laika beigām nedrīkst likvidēt kopā ar citiem sadzīves atkritumiem. Lai nepieļautu atkritumu nekontrolētas likvidēšanas radītu varbūtēju kaitējumu videi un cilvēku veselībai, lūdzam minētās ierīces nošķirt no citiem atkritumiem un disciplinēti nodot pienācīgai pārstrādei, tā sekmējot materiālo resursu atkārtotu izmantošanu.

Lai uzzinātu, kur un kā minētās ierīces iespējams nodot ekoloģiski drošai pārstrādei, mājsaimniecībām jāsaazinās ar izstrādājuma pārdevēju vai savu pašvaldību.

Iestādēm un uzņēmumiem jāsaazinās ar izstrādājuma piegādātāju un jāiepazīstas ar pirkuma līguma nosacījumiem. Izstrādājumu un tā elektroniskos piederumus nedrīkst nodot likvidēšanai kopā ar citiem iestāžu un uzņēmumu atkritumiem.

Lai uzzinātu vairāk par Samsung iniciatīvām vides jomā un izstrādājumu atbilstību reglamentējošo noteikumu prasībām, piem. REACH, EEIA vai noteikumiem par baterijām, apmeklējiet mūsu lapu, kas veltīta ilgtspējai, vietnē www.samsung.com

Ecodesign

Detalizētas instrukcijas par veļas mazgājamās mašīnas uzstādīšanu un tīrīšanu, kā arī ecodesign informāciju (saskaņā ar (ES)2019/2023) meklējiet Samsung tīmekļa vietnē (<http://www.samsung.com>). Dodieties uz Atbalsts > Atbalsta sākuma lapa un pēc tam ievadiet modeļa nosaukumu.



Uzstādīšana

Rūpīgi ievērojiet šīs instrukcijas, lai nodrošinātu pareizu veļas mazgājamās mašīnas uzstādīšanu un novērstu nelaimes gadījumus veļas mazgāšanas laikā.

Ierīces komplektācija

Pārlicinieties, ka izstrādājuma komplektācijā ir iekļautas visas detaļas. Ja radusies problēma ar veļas mazgājamo mašīnu vai tās detaļām, sazinieties ar vietējo Samsung klientu apkalpošanas centru vai izstrādājuma pārdevēju.

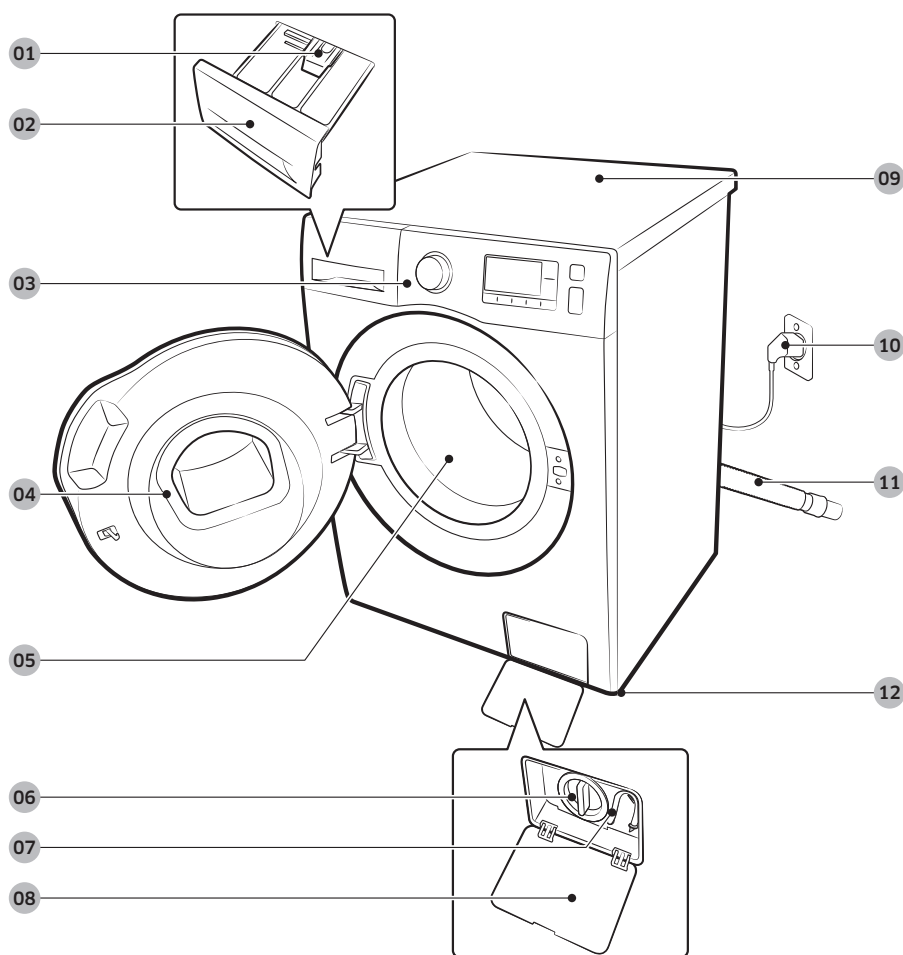

01 Atbrīvošanas svira

02 Mazgāšanas līdzekļa atvilktnē

03 Vadības panelis

04 Durtiņas

05 Tvertne

06 Netīrumu filtrs

07 Avārijas novadcaurulīte

08 Filtra vāciņš

09 Darba virsma

10 Strāvas kontaktdakša

11 Novadcaurule

12 Līmeņošanas balsti

Uzstādīšana



Uzgriežņatslēga



Skrūvju vāciņi

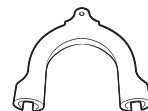

Elastīgās caurules ieliktnis

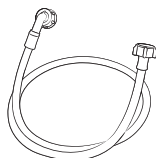

Aukstā ūdens caurule

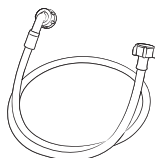

Karstā ūdens caurule

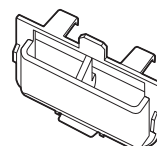

Šķidrā mazgāšanas līdzekļa tvertne

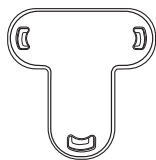

Vada vāka fiksators

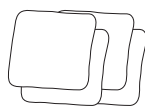

Pretslīdes paliktņi

PIEZĪME

- Skrūvju vāciņi: nodrošināto skrūvju vāciņu skaits (3 līdz 6) ir atkarīgs no modeļa.
- Karstā ūdens caurule: tikai atbilstošiem modeļiem.
- Šķidrā mazgāšanas līdzekļa tvertne: tikai atbilstošiem modeļiem.

Uzstādīšanas prasības

Elektrības padeve un iezemējums

- Nepieciešams maiņstrāvas 220-240 V / 50 Hz drošinātājs vai jaudas slēdzis.
- Izmantojiet atsevišķu jaudas slēdzi, kas paredzēts tikai veļas mazgājamajai mašīnai.

Lai nodrošinātu pareizu iezemēšanu, veļas mazgājamās mašīnas komplektācijā ir iekļauts strāvas vads ar trīskontaktu zemēšanas kontaktdakšu, ko jāizmanto pareizi uzstādītā un iezemētā kontaktligzdā.

Ja neesat drošs par zemējumu, palūdziet kvalificētam elektriķim vai tehniskās apkopes darbiniekam to pārbaudīt. Nepārveidojiet ierīces komplektācijā iekļauto kontaktdakšu. Ja to nevar ievietot kontaktligzdā, lūdziet kvalificētam elektriķim uzstādīt piemērotu kontaktlīdzi.

BRĪDINĀJUMS

- NEizmantojiet pagarinātāju.
- Izmantojiet tikai veļas mazgājamās mašīnas komplektācijā iekļauto strāvas vadu.
- NESavienojiet zemējuma vadu ar plastmasas santehnikas caurulēm, gāzes caurulēm vai karstā ūdens caurulēm.
- Nepareizi pievienoti aprīkojuma iezemējuma vadi var izraisīt elektrošoku.

Ūdens padeve

Pareizais ūdens spiediens šīs veļas mazgājamās mašīnas izmantošanai ir robežās no 50 kPa līdz 1000 kPa. Par 50 kPa zemāks ūdens spiediens var izraisīt ūdens vārsta nepilnīgu noslēgšanos. Vai arī tvertnes uzpildīšana var aizņemt ilgāku laiku, liekot veļas mazgājamajai mašīnai izslēgties. Ūdens krāniem jāatrodas ne vairāk kā 120 cm attālumā no veļas mazgājamās mašīnas aizmugures tā, lai komplektācijā iekļautās ieplūdes caurules sniegtos līdz veļas mazgājamajai mašīnai. Lai mazinātu ūdens noplūžu risku:

- Pārliedcinieties, ka ūdens krāniem var viegli piekļūt.
- Aizgrieziet krānus, kad veļas mazgājamā mašīna netiek izmantota.
- Regulāri pārbaudiet, vai ūdens ieplūdes cauruļu savienojumos nav radušās noplūdes.

UZMANĪBU

Pirms veļas mazgājamās mašīnas izmantošanas pirmo reizi pārbaudiet, vai ūdens vārstu un krānu savienojumos nav radušās noplūdes.

Novadīšana

Samsung iesaka izmantot 60-90 cm augstu spiediena cauruli. Novadcaurulei ir jābūt pievienotai pie spiediena caurules caur spaili, un spiediena caurulei ir pilnībā jāpārklāj novadcauruli.



Uzstādīšana

Grīdas segums

Lai nodrošinātu vislabāko darbību, veļas mazgājamā mašīnā jāuzstāda uz cietas grīdas. Lai samazinātu vibrāciju un/vai nesimetrisku slodzi, koka grīda, iespējams, būs jānostiprina. Paklāji un mīksta materiāla virsmas nav noturīgas pret vibrācijām un var izraisīt veļas mazgājamās mašīnas izkustēšanos centrifūgas izmantošanas laikā.

UZMANĪBU

NEuzstādiet veļas mazgājamo mašīnu uz platformas vai slikti nostiprinātas virsmas.

Ūdens temperatūra

Neuzstādiet veļas mazgājamo mašīnu vietās, kur ūdens var sasalt, jo veļas mazgājamās mašīnas ūdens vārstos, sūkņos un/vai caurulēs vienmēr paliek nedaudz ūdens. Savienojumu detaļās palicis sasalis ūdens var izraisīt siksnu, sūkņa un citu veļas mazgājamās mašīnas sastāvdaļu bojājumus.

Uzstādīšana nišā vai palīgtelpā

Minimālais attālums drošai izmantošanai:

Uz sāniem	25 mm	Uz aizmuguri	50 mm
Uz augšu	25 mm	Uz priekšu	550 mm

Ja gan veļas mazgājamā mašīna, gan žāvētājs ir uzstādīti vienā vietā, nišas vai palīgtelpas priekšpusē jābūt vismaz 550 mm lielai neaizšķērsotai brīvai telpai. Ja uzstādāt tikai veļas mazgājamo mašīnu, tai nav nepieciešama gaisa atvere.



Uzstādīšana pa soļiem

1. SOLIS - Uzstādīšanas vietas izvēle

Uzstādīšanas vietas prasības:

- Vietā ar cietu, līdzenu virsmu bez paklāja vai grīdas seguma, kas var traucēt ventilāciju.
- Vietā, kas neatrodas tiešos saules staros.
- Vietā ar atbilstošu ventilāciju un elektrotīklu.
- Vietā, kur apkārtējās vides temperatūra vienmēr ir augstāka par sasalšanas punktu (0 °C).
- Vietā, kas neatrodas siltuma avotu tuvumā.

2. SOLIS - Transportēšanas skrūvju noņemšana

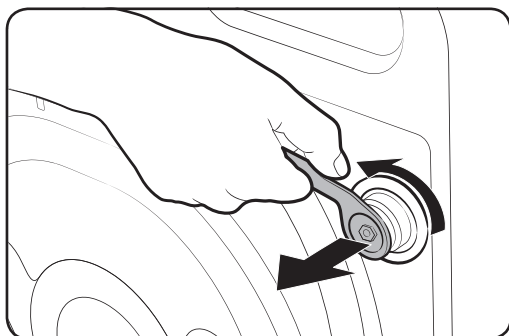

Izsaiņojiet izstrādājuma iepakojumu un noņemiet visas transportēšanas skrūves.

1. Atskrūvējiet visas ierīces aizmugurē esošās transportēšanas skrūves, izmantojot komplektācijā iekļauto uzgriežņatslēgu.

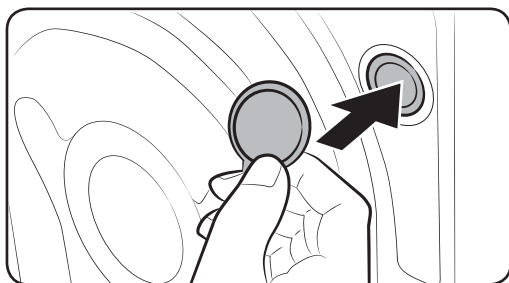

2. Ievietojiet atverēs komplektācijā iekļautos plastmasas skrūvju vāciņus. Uzglabājiet transportēšanas skrūves turpmākai izmantošanai.

! BRĪDINĀJUMS

Iepakojuma materiāli var būt bīstami bērniem. Uzglabājiet visus iepakojuma materiālus (plastmasas maisus, polistirolu utt.) bērniem neaizsniedzamā vietā.



Uzstādīšana

3. SOLIS - Pretslīdes paliktņa ievietošana

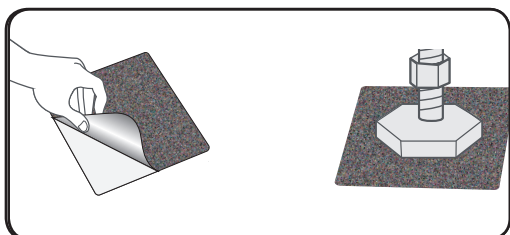

1. Rūpīgi notīriet regulējamo kājiņu apakšpuses, noslaukiet jebkākus putekļus vai eļļas netīrumus.
2. Atzīmējiet priekšējo regulējamo kājiņu atrašanās vietas, kur ir vēlams novietot pretslīdes paliktņus.
3. Piestipriniet pretslīdes paliktņi, sagāžot vai pārvietojot veļas mašīnu. Lai piestiprinātu pretslīdes paliktņi, noņemiet plastmasas plēvi no paliktņa, un pielīmējiet paliktņi pie grīdas ar uzlīmes pusi uz leju, lai rupjākā puse paliek vērsta augšup. Nestipriniet ar uzlīmes pusi pret regulējamo kājiņu.
4. Pēc pretslīdes paliktņa un veļas mašīnas uzstādīšanas, vēlreiz pārbaudiet, vai regulējamās kājiņas ir vienā līmenī.

4. SOLIS - Noregulējiet balstus

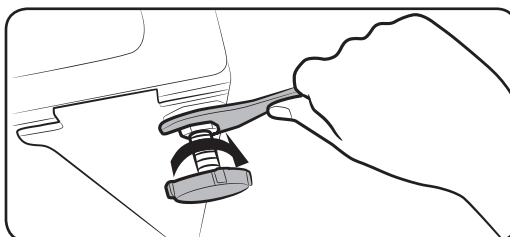
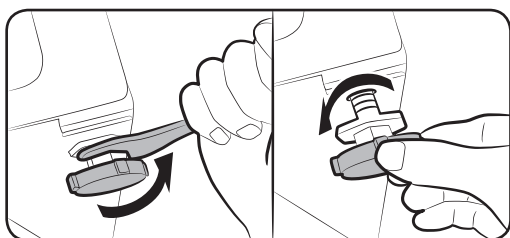

1. Uzmanīgi novietojiet veļas mazgājamo mašīnu vajadzīgajā pozīcijā. Pārmērīga spēka pielietošana var sabojāt līmeņošanas balstus.
2. Nolīmeņojiet veļas mazgājamo mašīnu, manuāli pielāgojot līmeņošanas balstus.
3. Kad nolīmeņošana ir pabeigta, pievelciet uzgriežņus, izmantojot uzgriežņatslēgu.



5. SOLIS - Pievienojiet ūdens cauruli

Komplektācijā iekļautā ūdens caurule var būt atšķirīga atkarībā no modeļa. Lūdzu, sekojiet norādījumiem, kas attiecināmi uz komplektācijā iekļauto ūdens cauruli.

Pievienošana pie vītnes tipa ūdens krāna

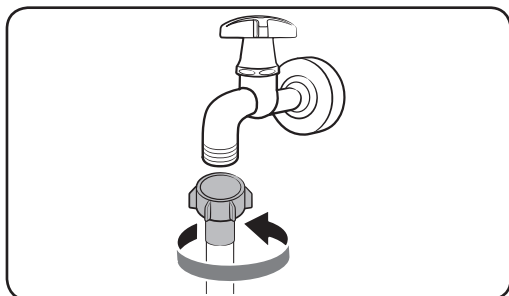

1. Pievienojiet ūdens cauruli pie ūdens krāna un pēc tam pagrieziet caurules savienotāju pulksteņrādītāju kustības virzienā, kā norādīts attēlā.

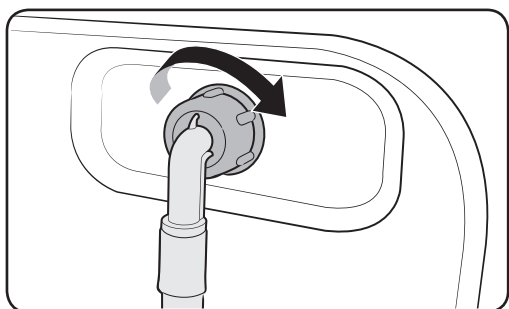

2. Pievienojiet ūdens caurules otro galu pie ieplūdes vārsta veļas mazgājamās mašīnas aizmugurē. Pagrieziet cauruli pulksteņrādītāja virzienā, lai to nostiprinātu.

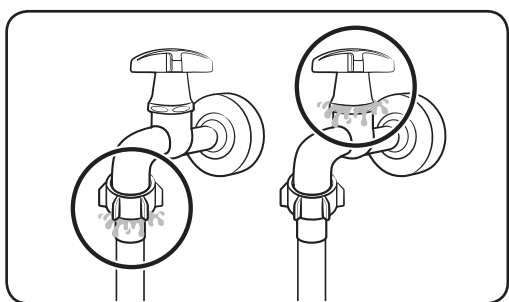

3. Atgrieziet ūdens krānu un pārbaudiet, vai ap savienojuma vietām nav radušās noplūdes. Ja radušās ūdens noplūdes, atkārtojiet augstāk aprakstītos soļus.

⚠ BRĪDINĀJUMS

Ja radusies ūdens noplūde, pārtrauciet veļas mazgājamās mašīnas lietošanu un atvienojiet to no elektrības padeves. Pēc tam sazinieties ar vietējo Samsung klientu apkalpošanas centru, ja radusies noplūde no ūdens caurules, vai arī sazinieties ar santehniķi, ja radusies noplūde no ūdens krāna. Pretējā gadījumā tas var izraisīt elektrošoku.

Uzstādīšana

UZMANĪBU

Nenostiepiet ūdens cauruli ar spēku. Ja caurule ir pārāk īsa, nomainiet to pret garāku augstspiediena cauruli.

Pievienošana pie ūdens krāna bez vītnes

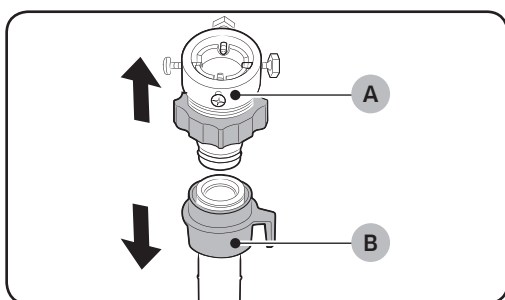

1. Atvienojiet adapteri (A) no ūdens caurules (B).

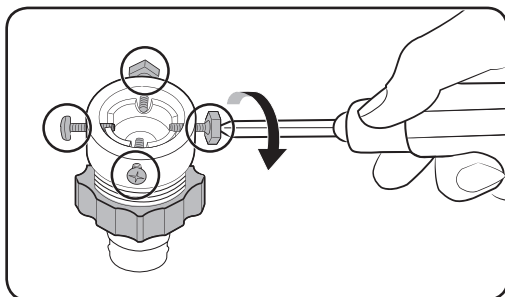

2. Izmantojiet Philips krustveida skrūvgriezi, lai atskrūvētu visas četras adaptera skrūves.

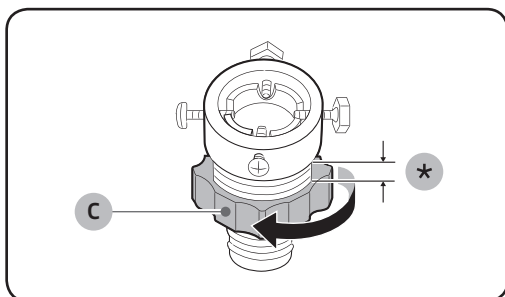

3. Turiet adapteri un pagrieziet **detāļu** (C) bultiņas norādītajā virzienā, lai to atskrūvētu par 5 mm (*).

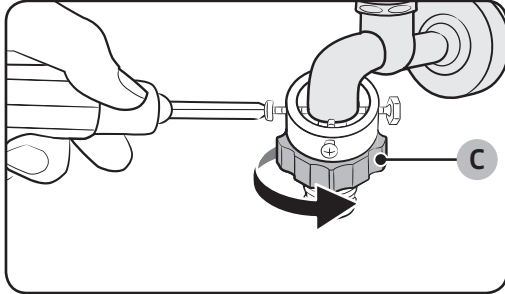

4. Ievietojiet adapteri ūdens krānā un pievelciet skrūves, vienlaicīgi paceļot adapteri uz augšu.
5. Pagrieziet **detaļu (C)** bultiņas norādītajā virzienā, lai to nostiprinātu.

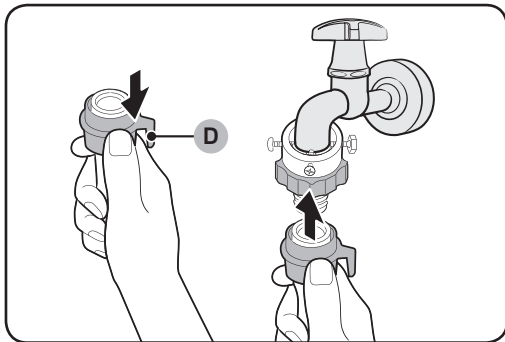

6. Pavelkot uz leju ūdens caurules **detaļu (D)**, pievienojiet ūdens cauruli pie adaptera. Pēc tam atbrīvojiet **detaļu (D)**. Caurule iegūlas adapterī ar klikšķim līdzīgu skaņu.

7. Lai pabeigtu ūdens caurules pievienošanu, skatiet 2. un 3. soli sadaļā „Pievienošana pie vītnes tipa ūdens krāna”.

PIEZĪME

- Pēc ūdens caurules pievienošanas pie adaptera pārbaudiet, vai tā ir pareizi pievienota, pavelkot ūdens cauruli uz leju.
- Izmantojiet standarta tipa ūdens krānus. Ja krāns ir kvadrātveida vai pārāk liels, pirms krāna ievietošanas adapterī noņemiet starpgredzenu.



Uzstādīšana

Modeļiem ar papildus karstā ūdens ieplūdi:

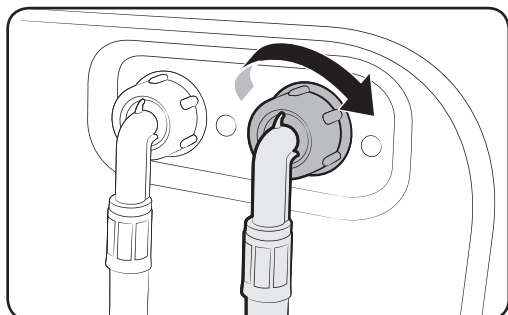

1. Pievienojiet karstā ūdens caurules sarkano galu pie karstā ūdens ieplūdes ierīces aizmugurē.
2. Pievienojiet otru karstā ūdens caurules galu pie karstā ūdens krāna.

Uzstādīšana

Aqua Stop ūdens caurule (tikai atbilstošiem modeļiem)

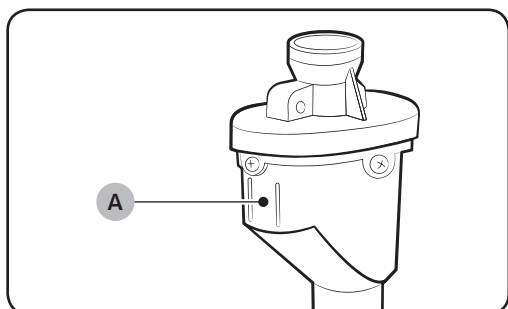

Aqua Stop ūdens caurule brīdina lietotājus, kad pastāv ūdens noplūžu risks. Tā uzrauga ūdens plūsmu, un noplūdes gadījumā caurules centrālajā daļā esošais **indikators (A)** iekrāsojas sarkanā krāsā.

PIEZĪME

Aqua Stop caurules galu jāpievieno pie ūdens krāna, nevis veļas mazgājamās mašīnas.



6. SOLIS - Novadcaurules pievienošana

Novadcauruli var novietot trīs veidos:

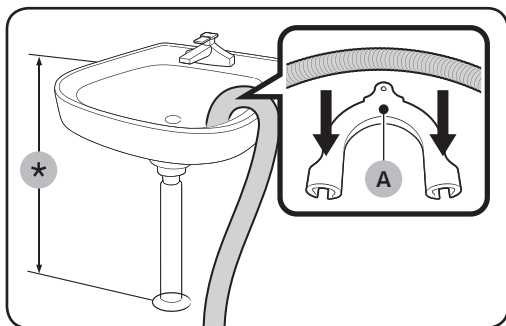

Pāri izlietnes malai

Novadcaurule jānovieto 60 cm līdz 90 cm (*) augstumā no grīdas. Lai saglabātu novadcaurules uzgaļa izliekumu, izmantojiet komplektācijā iekļauto **plastmasas elastīgās caurules ieliktni (A)**. Lai nodrošinātu normālu ūdens novadīšanu, nostipriniet ieliktni pie sienas, izmantojot āķi.

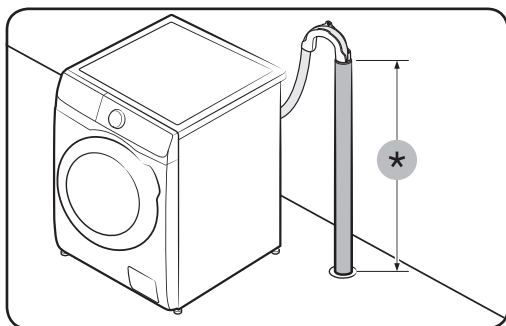

Pie novadcaurules

Novadcaurulei jāatrodas 60 cm līdz 90 cm augstumā (*). Ieteicams izmantot 65 cm augstu vertikālu cauruli.

- Lai nodrošinātu pareizu elastīgās novadcaurules pozīciju, izmantojiet komplektā iekļauto plastmasas elastīgās caurules ieliktni (skatiet attēlā).
- Lai novērstu noplūdes ūdens novadīšanas laikā, raugieties, lai elastīgā novadcaurule būtu iebīdīta aptuveni 15 cm dziļumā.
- Lai nepieļautu elastīgās novadcaurules izkustēšanos, nostipriniet to pie sienas.

Spiediena novadcaurules prasības:

- Minimālais diametrs – 5 cm.
- Minimālā novadīšanas kapacitāte – 60 litri/minūtē.



Uzstādīšana

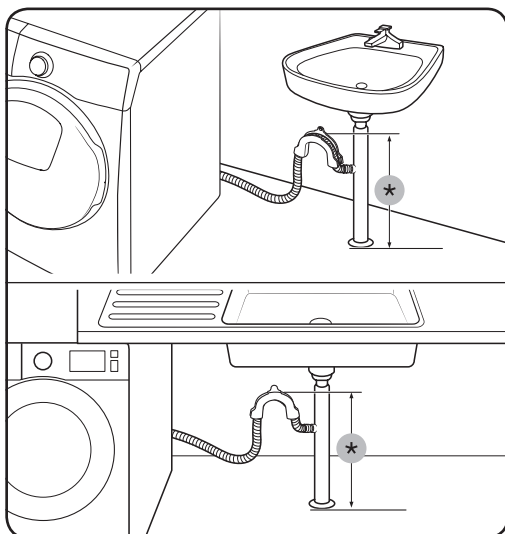

Izlietnes novadcaurules atzarojumā:

Novadcaurulei jāatrodas augstāk par izlietnes sifonu, lai caurules gals atrastos vismaz 60 cm augstumā virs grīdas.

(*) : 60 cm

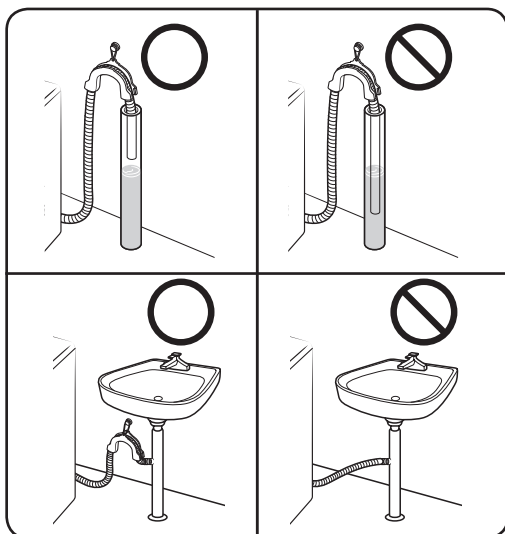

⚠ UZMANĪBU

Lūdzu, neizvadiet šļūteni vietās ar stāvošu ūdeni vai vietās, kur uzkrājas ūdens. Ūdens var ieplūst atpakaļ veļas mazgājamā mašīnā.

7. SOLIS - Ieslēgts

Pievienojiet strāvas vadu sienas kontaktligzdai, kas ir pareizi novērtēta, iezemēta un aizsargāta ar drošinātāju vai automātisko slēdzi. Pēc tam nospiediet pogu **Ieslēgšana**, lai ieslēgtu veļas mazgājamo mašīnu.



Pirms sākat

Sākotnējā iestatīšana

Palaidiet kalibrēšanu (ieteicams)

Funkcija Calibration (Kalibrēšana) nodrošina, ka veļas mazgājamā mašīna precīzi nosaka ievietotās veļas svaru. Pārliedzieties, ka pirms funkcijas Calibration (Kalibrēšana) palaišanas tvertne ir tukša.

1. Izslēdziet un pēc tam atkal ieslēdziet veļas mazgājamo mašīnu.
2. Vienlaicīgi nospiediet **Temperatūra** un **Atliktā izslēgšana** uz 3 sekundēm, ievadītu Kalibrēšanas režīmu. Parādās paziņojums „CB”.
3. Nospiediet **Iedarbināšana/Pauze**, lai darbinātu Kalibrēšanas ciklu.
4. Tvertne griežīsies pulksteņrādītāja virzienā un pretēji pulksteņrādītāja virzienam aptuveni 3 minūtes.
5. Kad cikls būs noslēdzies, displejā parādīsies paziņojums „0”, un veļas mazgājamā mašīna automātiski izslēgsies.
6. Tagad veļas mazgājamā mašīna ir gatava izmantošanai.

Veļas mazgāšanas vadlīnijas

1.DARBĪBA Sašķirošana

Sašķirojiet veļu, ņemot vērā šādus kritērijus:

- Kopšanas etiķete: sašķirojiet atsevišķi kokvilnas, dažādu šķiedru, sintētikas, zīda, vilnas un viskozes veļu.
- Krāsa: sašķirojiet atsevišķi baltu veļu no krāsainas veļas.
- Lielums: ievietojot tvertnē dažāda lieluma apģērba gabalus, uzlabosies mazgāšanas veikspēja.
- Jutīgums: mazgājiet atsevišķi smalka auduma apģērbus, un jaunu tīras vilnas apģērbus, aizkaru un zīda izstrādājumu mazgāšanai izmantojiet opciju Easy Iron (Vieglā gludināšana). Pārbaudiet mazgājamā apģērba etiķetes.

PIEZĪME

Pārliedzieties, ka pirms mazgāšanas uzsākšanas esat pārbaudījis apģērba kopšanas etiķetes un sašķirojies apģērbus atbilstoši tajās sniegtajiem norādījumiem.

2.DARBĪBA Kabatu iztukšošana

Iztukšojiet apģērba kabatas

- Tādi metāliski priekšmeti, kā monētas, adatas un apģērba sprādzes, var sabojāt gan citus apģērba gabalus, gan tvertni.



Pirms sākat

Izvērsiet apģērbus ar pogām un izšuvumiem uz iekšpusi

- Ja mazgāšanas laikā bikšu vai džemperu rāvējslēdži ir atvērti, iespējams sabojāt tvertni. Rāvējslēdži ir jāaizver un jānofiksē ar aukliņu.
- Apģērbs ar garām auklām var savīties kopā ar citām drēbēm. Pārliedzinieties, ka esat sasējis auklas pirms mazgāšanas.

3.DARBĪBA Mazgāšanas tīkla izmantošana

- Krūšturus (mazgājamus veļas mašīnā) ir jāievieto mazgāšanas tīklā. Krūšturu metāla daļas var izdurties cauri vai saplēst citus apģērba gabalus.
- Mazi un viegli apģērba gabali, piemēram, zeķes, cimdi, zeķbikses un kabatlakatiņi, var aptīties ap durtiņām. Ievietojiet tos smalkā mazgāšanas tīklā.
- Nemazgājiet mazgāšanas tīklu, ja tajā nav ievietota veļa. Tādā veidā ir iespējams izraisīt pārmērīgu vibrāciju, kas var izkustināt veļas mazgājamo mašīnu un izraisīt traumas.

4.DARBĪBA Priekšmazgāšana (ja nepieciešams)

Ja veļa ir ļoti netīra, atlasiet izvēlētajam ciklam opciju Priekšmazgāšana. Neizmantojiet opciju Priekšmazgāšana, ja mazgāšanas līdzeklis ievietots tvertnē manuāli.

5.DARBĪBA Veļas daudzuma noteikšana

Nepārslogojiet veļas mazgājamo mašīnu. Pārslogošana var traucēt veļas mazgājamajai mašīnai izmazgāt veļu. Lai noteiktu konkrētam veļas veidam atbilstošo ievietošanas daudzumu, skatiet 37. lpp.

PIEZĪME

Mazgājot gultas veļu vai gultas pārvalkus, mazgāšanas laiks var būt ilgāks un centrifūgas efektivitāte – zemāka. Gultas veļai vai gultas pārvalkiem ieteicamais maksimālais centrifūgas cikla ātrums ir 800 apgr./min.un ieteicamais svars 2 kg vai mazāk.

UZMANĪBU

Ja veļa nav vienmērīgi sadalīta un parādās informācijas kods „UB”, sadaliet veļu vienmērīgi. Nevienmērīgi sadalīta veļa var pazemināt centrifūgas darbības efektivitāti.

6.DARBĪBA Pareiza veida mazgāšanas līdzekļa izmantošana

Izmantojamā mazgāšanas līdzekļa veids ir atkarīgs no auduma veida (kokvilna, sintētika, smalki audumi, vilna), krāsas, mazgāšanas temperatūras un netīrības pakāpes. Vienmēr izmantojiet neredzētu putojošu veļas mazgāšanas līdzekli, kas ir paredzēts automātiskām veļas mazgājamām mašīnām.



PIEZĪME

- Rīkojieties saskaņā ar mazgāšanas līdzekļa ražotāja ieteikumiem un ņemiet vērā veļas svaru, netīrības pakāpi un ūdens cietības pakāpi jūsu reģionā. Ja neesat pārliecināts par ūdens cietības pakāpi, sazinieties ar vietējo ūdensapgādes iestādi.
- Neizmantojiet mazgāšanas līdzekli, kuram ir tendence sacietēt vai sabiezēt. Šāds mazgāšanas līdzeklis var palikt veļas mazgājamajā mašīnā pēc skalošanas cikla beigām un nosprostot noplūdes atveri.

UZMANĪBU

Ja mazgājat vilnas apģērbu, izmantojot ciklu WOOL (VILNAS IZSTRĀDĀJUMI), lietojiet tikai neitrālu šķidro mazgāšanas līdzekli. Izmantojot pulverveida mazgāšanas līdzekli ar ciklu WOOL (VILNAS IZSTRĀDĀJUMI), tas var pielipt pie veļas un izraisīt krāsas maiņu.

Veļas mazgāšanas līdzekļa kapsulas

Labākiem mazgāšanas rezultātiem izmantojot veļas mazgāšanas līdzekļa kapsulas, lūdzu, sekojiet šiem norādījumiem.

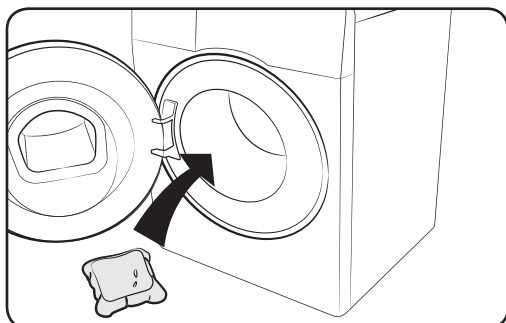

1. Ievietojiet kapsulu tukšas tvertnes apakšdaļā, tuvāk aizmugurējai sienai.

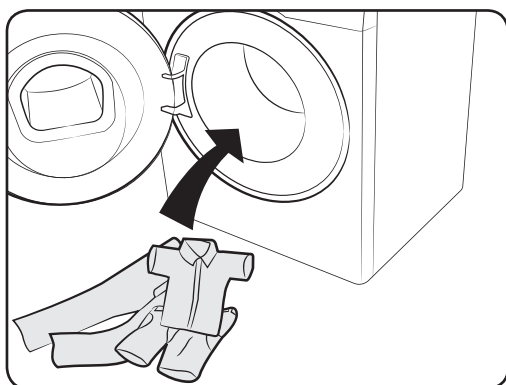

2. Ievietojiet veļu tvertnē uz veļas mazgāšanas līdzekļa kapsulas.

UZMANĪBU

Ciklos, kuros tiek izmantots auksts ūdens vai kas ilgst mazāk par vienu stundu, kapsula var neizšķīst pilnīgi.

Pirms sākat

Ieteicamais mazgāšanas līdzeklis

Ieteikumi attiecas uz temperatūras diapazoniem, kas norādīti ciklu diagrammā.

●	Ieteicams	▲	Tikai šķidru mazgāšanas līdzekli
–	Nav ieteicams	△	Tikai pulvera mazgāšanas līdzekli

Cikls	Mazgāšanas līdzeklis			Temperatūra (°C)
	Universāls	Delikātie un vilnas izstrādājumi	Speciālists	
ECO 40-60	●	–	–	40-60
COTTON (KOKVILNAS IZSTRĀDĀJUMI)	●	–	–	Aukstā-90
SYNTHETICS (SINTĒTIKAS IZSTRĀDĀJUMI)	●	–	–	Aukstā-60
INTENSE COLD (INTENSĪVI AUKSTĀ ŪDENĪ)	●	–	–	Aukstā
HYGIENE STEAM (HIGIĒNISKĀ TVAICĒŠANA)	●	–	–	Aukstā-90
15' QUICK WASH (15 MIN. ĀTRĀ MAZGĀŠANA)	▲	–	–	Aukstā-40
MIXED LOAD (MIKSĒTA KRAVA)	●	–	–	Aukstā-60
WOOL/DELICATES (VILNAS IZSTRĀDĀJUMI/SMALKI AUDUMI)	–	▲	–	Aukstā-40
WASH+DRY (MAZGĀSĀNA+ŽĀVĒŠANA)	●	–	–	40-60

Mazgāšanas līdzekļa atvilktnes vadlīnijas

Veļas mazgājamaī mašīnai ir trīsdaļīga atvilktnē: kreisā daļa galvenajam mazgāšanas līdzeklim, centrālā daļa auduma mīkstinātājam, un labā puse priekšmazgāšanas līdzeklim.

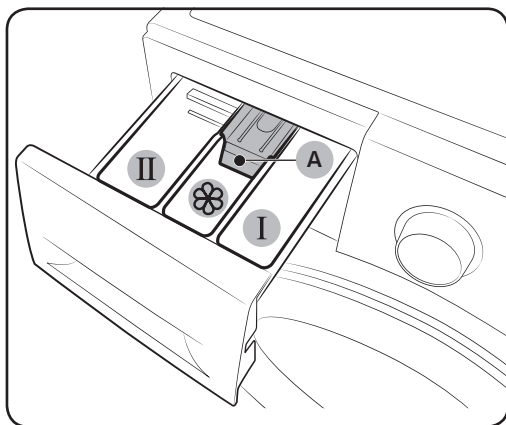

- 01** **I** Priekšmazgāšanas līdzekļa nodaļums: izmantojiet, lai iepildītu priekšmazgāšanas līdzekli.
- 02** **II** Galvenā mazgāšanas līdzekļa nodaļums: izmantojiet, lai iepildītu galveno mazgāšanas līdzekli, ūdens mīkstinātāju, mērcēšanas līdzekli, balinātāju un/vai traipu tīrīšanas līdzekļus.
- 03** Veļas mīkstinātāja nodaļums: izmantojiet, lai iepildītu papildvielas, piemēram, veļas mīkstinātāju. Neuzpildiet augstāk par maksimālā līmeņa atzīmi (A).

UZMANĪBU

- Nemēģiniet atvērt mazgāšanas līdzekļa atvilktni veļas mazgājamās mašīnas darbības laikā.
- Neizmantojiet šādus mazgāšanas līdzekļus:
 - Tablešu vai kapsulu veida mazgāšanas līdzekli.
 - Bumbas vai tīkliņa veida mazgāšanas līdzekli.
- Lai novērstu nodaļumu nosprostošanos, koncentrēti vai biezi mazgāšanas līdzekļi (veļas mīkstinātājs vai veļas mazgāšanas līdzeklis) ir jāatšķaida ar ūdeni pirms to iepildīšanas nodaļumā.

Lai iepildītu mazgāšanas līdzekļus mazgāšanas līdzekļa atvilktnē

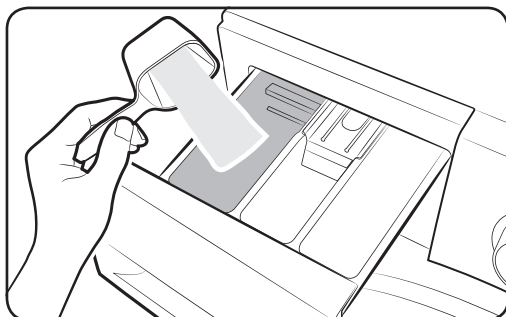

1. Atveriet mazgāšanas līdzekļa atvilktni.
2. Iepildiet veļas mazgāšanas līdzekli **II** galvenā mazgāšanas līdzekļa nodaļumā atbilstoši ražotāja norādījumiem vai ieteikumiem. Lai izmantotu šķidro mazgāšanas līdzekli, skatiet 33. lpp.

Pirms sākat

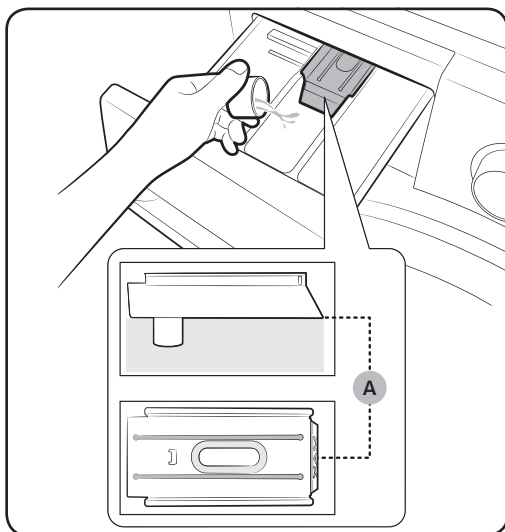

3. Iepildiet veļas mīkstinātāju  veļas mīkstinātāja nodalījumā. Neuzpildiet augstāk par maksimālā līmeņa atzīmi (A).

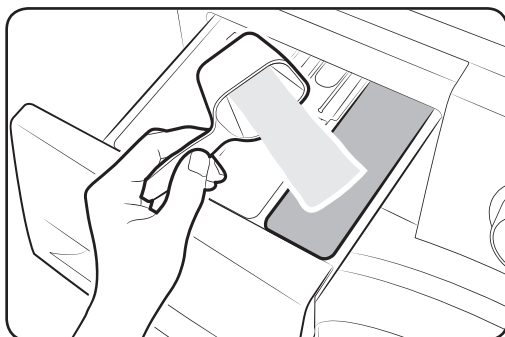

4. Ja vēlaties veikt priekšmazgāšanu, iepildiet priekšmazgāšanas līdzekli **I** priekšmazgāšanas līdzekļa nodalījumā atbilstoši ražotāja norādījumiem vai ieteikumiem.

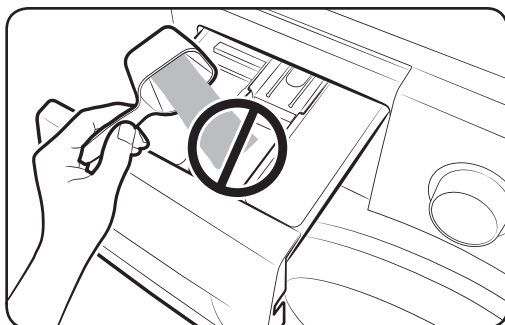

5. Aizveriet mazgāšanas līdzekļa atvilktni.

UZMANĪBU

- Neiepildiet pulverveida mazgāšanas līdzekli šķidrā mazgāšanas līdzekļa tvertnē.
- Koncentrēts veļas mīkstinātājs pirms lietošanas ir jāatšķaida ar ūdeni.
- Neiepildiet galveno mazgāšanas līdzekli  veļas mīkstinātāja nodalījumā.

Lai izmantotu šķidro mazgāšanas līdzekli (tikai atbilstošiem modeļiem)

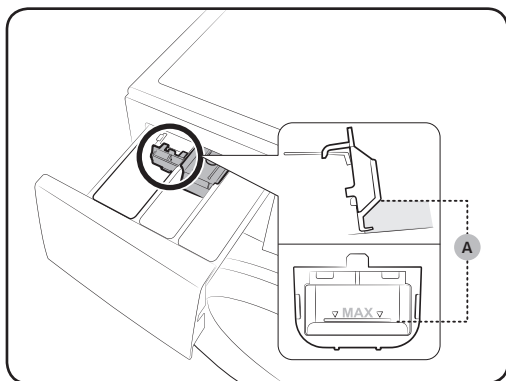

Vispirms ievietojiet komplektācijā iekļauto šķidrā mazgāšanas līdzekļa tvertni **II** galvenā mazgāšanas līdzekļa nodalījumā. Pēc tam iepildiet šķidro mazgāšanas līdzekli tvertnē, nepārsniedzot norādīto maksimālā līmeņa atzīmi (A).

⚠ UZMANĪBU

- Nepārsniedziet maks. atzīmi, kas norādīta nodalījuma iekšpusē.
- Ja izmantojat veļas pulveri, pavērsiet šķidrā mazgāšanas līdzekļa konteineru uz augšu.

Izmantojot šķidro mazgāšanas līdzekli

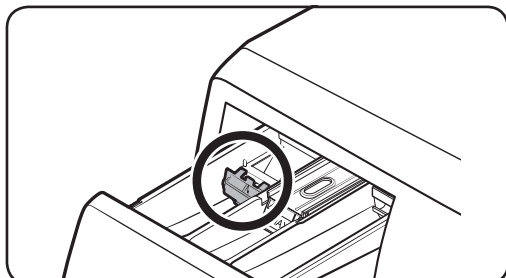

Izmantojot veļas pulveri

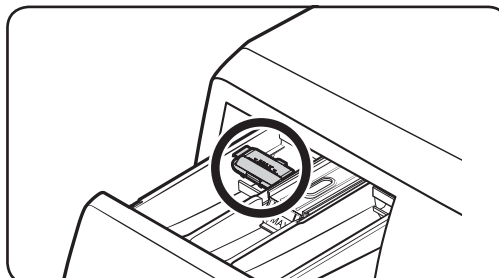

Darbības

Vadības panelis

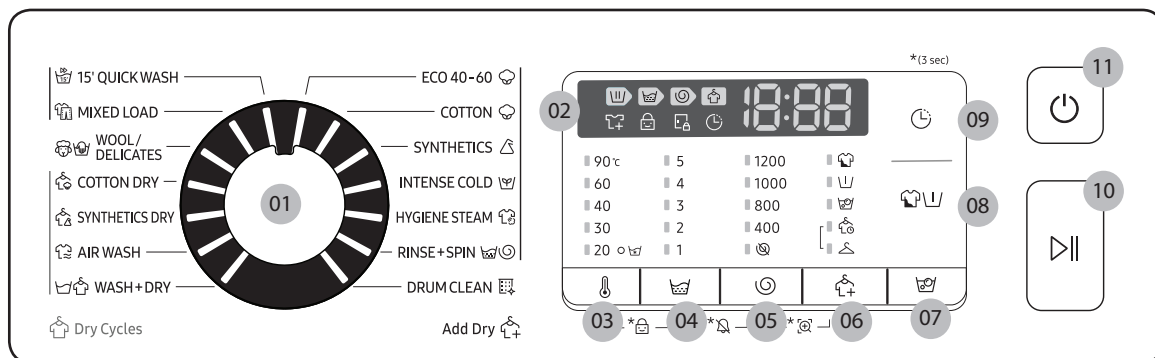

01 Ciklu atlasītājs	Pagrieziet ripu, lai atlasītu ciklu.
02 Displejs	Displejā tiek attēlota pašreizējā cikla informācija un aprēķinātais atlikušais laiks, vai arī informācijas kods, ja radusies problēma.
03 🌡️ Temperatūra	Nospiediet, lai mainītu ūdens temperatūru pašreizējam ciklam.
04 🧺 Skalošana	Nospiediet, lai mainītu skalošanas reižu skaitu pašreizējam ciklam. Jūs varat iestatīt maksimums 5 skalošanas reizes.
05 🌀 Centrifūga	Nospiediet, lai mainītu centrifūgas ātrumu pašreizējam ciklam. <ul style="list-style-type: none"> Skalošanas aizturēšana (nav indikatora): pēdējā skalošanas cikla darbība tiek apturēta tā, lai veļa paliktu iemērktā ūdenī. Lai izņemtu veļu, palaidiet ūdens novadīšanas vai centrifūgas ciklu. Bez centrifūgas 🌀: tvertne nesāk griezties pēc pēdējās novadīšanas cikla darbības. Tikai Centrifūga 🌀: lai palaistu ciklu Tikai centrifūga, uz 3 sekundēm nospiediet pogu Centrifūga. Kad displejā parādās cikla ilgums un centrifūgas ātrums, atkārtoti spiediet pogu Centrifūga, līdz tiek atlasīts vēlams centrifūgas ātrums. Pēc tam nospiediet pogu Iedarbināšana/Pauze, lai sāktu ciklu. Centrifūgas ilgums ir atkarīgs no atlasītā cikla.
06 🌫️ Žāvēšanas opcija	Nospiediet šo pogu, lai izvēlētos žāvēšanas opciju.
07 🧼 Mērcēšana ar burbuļiem	Nospiediet, lai aktivizētu/deaktivizētu funkciju Mērcēšana ar burbuļiem. Šī funkcija palīdz likvidēt vairumu grūti mazgājamu traipu.
08 🔄 Opcijas	Nospiediet, lai atlasītu opcijas. Iespēju pieejamība ir atkarīga no cikla.

09 Atliktā Izslēgšana	Funkcija Atliktā Izslēgšana ļauj jums iestatīt beigu laiku pašreizējam ciklam. Balstoties uz Jūsu iestatījumiem, cikla sākuma laiku noteiks pati veļas mazgājamā mašīna. Piemēram, šis iestatījums ir noderīgs, lai ieprogrammētu veļas mazgājamo mašīnu beigt mazgāšanu laikā, kad Jūs parasti atgriežaties mājās no darba. <ul style="list-style-type: none"> Nospiediet, lai izvēlētos starp noklusējuma stundu intervāliem.
10 Iedarbināšana/ Pauze	Nospiediet, lai iedarbinātu vai apturētu darbību.
11 Ieslēgšana	Nospiediet, lai ieslēgtu/izslēgtu veļas mazgājamo mašīnu.

Detalizētu informāciju par opcijām skatiet sadaļā „Īpašās funkcijas”.

*(3 sec)(3 sekundes): Nospiediet un turiet 3 sekundes:

Vienkārši soļi, lai uzsāktu darbību

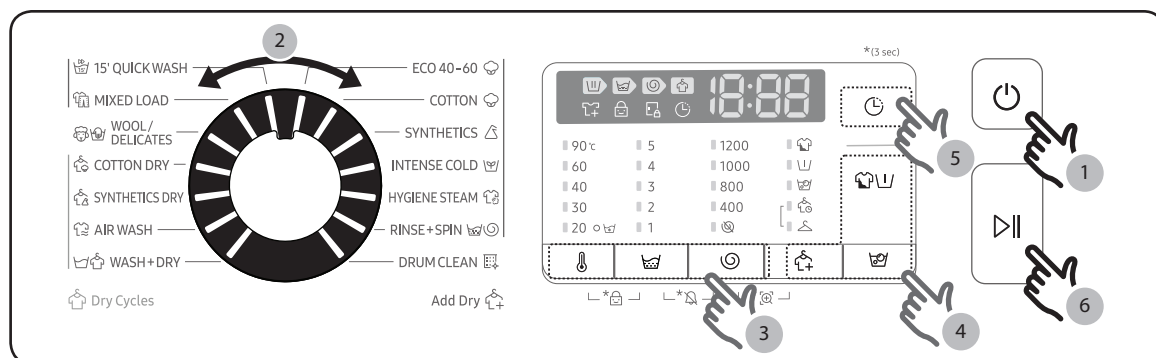

- Nospiediet pogu Ieslēgšana, lai ieslēgtu veļas mazgājamo mašīnu.
- Pagrieziet ripu Ciklu atlasītājs, lai atlasītu ciklu.
- Pēc nepieciešamības pielāgojiet cikla iestatījumus (Temperatūra, Skalošana un Centrifūga).
- Nospiediet Opcijas, Mērcēšana ar burbuļiem vai Žāvēšanas opcija, lai pievienotu nepieciešamās opcijas. Pieejamās opcijas atšķiras atkarībā no atlasītā cikla.
- Ierīce nodrošina vienu vieglas piekļuves pogu Atliktā izslēgšana jūsu ērtībai. Ja vēlaties izmantot šo iespēju, nospiediet atbilstošo pogu.
- Nospiediet pogu Iedarbināšana/Pauze.

Darbības

Tikai žāvēšana

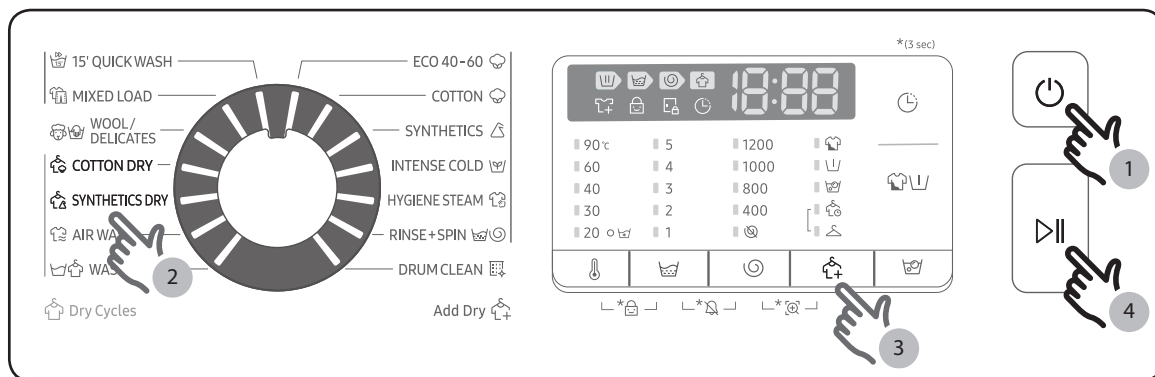

Jūs varat tikai žāvēt jūsu drēbes vai žāvēt mazgātās drēbes saskaņā ar turpmāk minēto.

1. Nospiediet pogu Ieslēgšana, lai ieslēgtu veļas mazgājamo mašīnu.
2. Izmantojiet Cikla izvēli, lai atlasītu piemēroto žāvēšanas ciklu.
3. Nospiediet pogu Žāvēšanas opcija, lai atlasītu piemērotu žāvēšanas režīmu.
4. Nospiediet pogu Sākt/Pauze, lai sāktu žāvēšanu.

PIEZĪME









Jūs varat ietaupīt ūdeni un enerģijas patēriņu, pievienojot Centrifūga ciklu izvēlētajam žāvēšanas režīmam.

Lai mainītu ciklu mazgāšanas laikā

1. Nospiediet pogu Iedarbināšana/Pauze, lai apturētu darbību.
2. Atlasiet citu ciklu.
3. Vēlreiz nospiediet pogu Iedarbināšana/Pauze, lai palaistu jauno ciklu.

Ciklu pārskats

Standarta cikli

Cikli	Apraksts un maks.svars (kg)	
ECO 40-60 	<ul style="list-style-type: none"> Vienkārši netīru kokvilnas priekšmetu tīrīšanai, kuri ir noteikti kā mazgājami 40°C vai 60°C temperatūrā, kopā vienā un tajā pašā ciklā. Šis cikls tiek izmantots, lai novērtētu atbilstību ES ekodizaina tiesību aktiem. Šis cikls ir iestatīts kā noklusējums. 	Maks.
COTTON (KOKVILNAS IZSTRĀDĀJUMI) 	<ul style="list-style-type: none"> Kokvilnas izstrādājumiem, gultas veļai, galdautiem, apakšveļai, dvieļiem vai krekliem. Mazgāšanas laiks un skalošanas reižu skaits tiek automātiski pielāgots ievietotās veļas daudzumam. Viegli netīru kokvilnas priekšmetu tīrīšanai nominālā 20°C temperatūrā. 	Maks.
SYNTHETICS (SINTĒTIKAS IZSTRĀDĀJUMI) 	<ul style="list-style-type: none"> Blūzēm vai krekliem, kas ir izgatavoti no poliestera (diolena, treviras), poliamīda (perlona, neilona) vai līdzīga auduma. 	4,0
INTENSE COLD (INTENSĪVI AUKSTĀ ŪDENI) 	<ul style="list-style-type: none"> Zemas temperatūras cikls ar ekoloģisko burbuļu tehnoloģiju, kas palīdz samazināt strāvas patēriņu. 	4,0
HYGIENE STEAM (HIGIĒNISKĀ TVAICĒŠANA) 	<ul style="list-style-type: none"> Kokvilnas un lina audumiem, kas nonākuši tiešā saskarē ar ādu, piemēram, apakšveļa. Optimāliem higiēniskās tvaicēšanas rezultātiem atlasiet 60 °C vai augstāku temperatūru. Cikli, kuros tiek izmantota apstrāde ar tvaiku, ir īpaši paredzēti cīņai pret alerģijām un baktēriju iznīcināšanai (sterilizēšanai). 	4,0
RINSE+SPIN (SKALOŠANA +CENTRIFŪGA)  	<ul style="list-style-type: none"> Nodrošina papildu skalošanas ciklu pēc veļas mīkstinātāja pievienošanas veļai. 	Maks.
DRUM CLEAN (CILINDRA TĪRĪŠANA) 	<ul style="list-style-type: none"> Iztīra tvertni, likvidējot tajā uzkrājušos netīrumus un baktērijas. Izmantojiet pēc katrām 40 mazgāšanas reizēm, pirms tam neuzpildot ierīci nekādu mazgāšanas līdzekli vai balinātāju. Tas sniedz paziņojumu ik pēc 40 mazgāšanas reizēm. Pārlicinieties, ka tvertne ir tukša. Nelietojiet tvertnes tīrīšanai nekādus tīrīšanas līdzekļus. 	-

Darbības

Cikli	Apraksts un maks.svars (kg)	
15' QUICK WASH (15 MIN. ĀTRĀ MAZGĀŠANA)	<ul style="list-style-type: none"> Viegli notraipītam apģērbam, kas ātri jāizmazgā un kura svars ir mazāks par 2,0 kg. Izmantojiet mazāk par 20 g mazgāšanas līdzekļa. Izmantojot vairāk par 20 g mazgāšanas līdzekļa, tas var atstāt mazgāšanas līdzekļa atliekas. Izmantojiet ne vairāk par 20 ml šķidrā mazgāšanas līdzekļa. 	2,0
MIXED LOAD (MIKSĒTA KRAVA)	<ul style="list-style-type: none"> Miksētai kravai ar kokvilnas un sintētisko veļu. 	4,0
WOOL/DELICATES (VILNAS IZSTRĀDĀJUMI/ SMALKI AUDUMI) 	<ul style="list-style-type: none"> Īpaši mazgājama vilna un smalki audumi, piemēram, milzīgi audumi, krūšturi, apakšveļa (zīds) un citi audumi, kas mazgājami tikai ar rokām. Cikls WOOL/DELICATES (VILNAS IZSTRĀDĀJUMI/SMALKI AUDUMI) ietver maigu apcilāšanu un mērcēšanu, lai aizsargātu šķiedras no saraušanās / kropļojumiem. Ieteicams lietot neitrālu un šķidro mazgāšanas līdzekli. 	2,0

Žāvēšanas cikli



COTTON DRY (KOKVILNAS IZSTRĀDĀJUMU ŽĀVĒŠANA)	<ul style="list-style-type: none"> Vispārēja žāvēšana. 	5,0
SYNTHETICS DRY (SINTĒTIKAS ŽĀVĒŠANA)	<ul style="list-style-type: none"> Zemas temperatūras žāvēšanas cikls apģērbam, kas jutīgi pret karstumu. 	3,0
AIR WASH (MAZGĀŠANA AR GAISU)	<ul style="list-style-type: none"> Šis cikls ir lietderīgs, lai novērstu nepatīkamās smakas. 	1,0
WASH+DRY (MAZGĀŠĀNA + ŽĀVĒŠANA)	<ul style="list-style-type: none"> Parasti netīrītas kokvilnas priekšmetu tīrīšanai, kas nozīmēti kā mazgājami 40 °C vai 60 °C temperatūrā, vienā un tajā pašā ciklā, un to žāvēšanai, lai to varētu nekavējoties ievietot skapī. Šo ciklu izmanto, lai novērtētu atbilstību ES ekodizaina tiesību aktiem mazgāšanai un žāvēšanai. 	5,0

PIEZĪME



- Sadzīves veļas mazgājamās mašīnas vai veļas mazgājamās mašīnas-žāvētāja piekraušana līdz ražotāja norādītajai ietilpībai attiecīgajiem cikliem palīdzēs ietaupīt enerģiju un ūdeni.
- Troksni un atlikušo mitruma saturu ietekmē griezes ātrums: jo lielāks griezes ātrums griezes fāzē, jo lielāks troksnis un mazāks atlikušais mitruma saturs.
- Visefektīvākais cikls enerģijas patēriņa ziņā parasti ir tie, kas darbojas zemākā temperatūrā un ilgāku laiku.

- Lai panāktu optimālu žāvēšanas veiktspēju, programmā “15’ QUICK WASH (15 MIN. ĀTRĀ MAZGĀŠANA)” un “Žāvēšanas opcija” slodzei jābūt mazākai par 0,8 kg, kas ir līdzvērtīga aptuveni 3 sintētiskiem apģērbiem.

Mazgāšanas opcijas

Opcija		Apraksts
	Intensīvā mazgāšana	<ul style="list-style-type: none"> Ļoti netīrai veļai. Katra cikla posma izpildes laiks aizņem ilgāku laiku, kā parasti.
	Priekšmazgāšana	<ul style="list-style-type: none"> Šī opcija pievienos priekšmazgāšanas ciklu pirms galvenā mazgāšanas cikla.
	Mērcēšana ar burbuļiem	<ul style="list-style-type: none"> Funkcija Mērcēšana ar burbuļiem palīdz likvidēt vairumu grūti mazgājamu traipu. Kad atlasīta funkcija Mērcēšana ar burbuļiem, veļa tiek kārtīgi izmērcēta ūdens burbuļos, tādējādi nodrošinot efektīvāku mazgāšanu. Mērcēšana ar burbuļiem ir pieejama un ilgst 30 minūtes, 5 ciklos: ECO 40-60, COTTON (KOKVILNAS IZSTRĀDĀJUMI), SYNTHETICS (SINTĒTIKAS IZSTRĀDĀJUMI), HYGIENE STEAM (HIGIĒNISKĀ TVAICĒŠANA) un WASH+DRY (MAZGĀSĀNA+ŽĀVĒŠANA).

Žāvēšanas opcija

Opcija		Apraksts
	Atsevišķa žāvēšana	<ul style="list-style-type: none"> Atlasiet automātisku veļas žāvēšanu, nosakot veļas daudzumu un svaru. Atlasiet šo, lai žāvētu kokvilnas apģērbu, piemēram, kokvilnas bikses, T krekļus, un kokvilnas apakšveļu.
	Žāvēšanas laiks	<ul style="list-style-type: none"> Izmantojiet, lai veļu žāvētu noteiktā laika posmā atbilstoši materiālam, svaram un mitrumam.

Darbības

Atliktā Izslēgšana ⌚

Veļas mazgājamo mašīnu var iestatīt, lai tā automātiski pabeigtu mazgāšanu vēlāk, izvēloties atlikšanu par 1 līdz 24 stundām (ar 1 stundas pieaugumu). Displejā ir redzams laiks, kad mazgāšana tiks pabeigta.

1. Atlasiet ciklu. Tad, ja nepieciešams, pielāgojiet cikla iestatījumus.
2. Atkārtoti spiediet pogu **Atliktā Izslēgšana**, līdz tiek iestatīts vēlamais beigu laiks.
3. Nospiediet pogu **Iedarbināšana/Pauze**. Ieslēdzas attiecīgais indikators, kurā tiek uzsākta pulksteņa laika atskaite.
4. Lai atceltu opcijas **Atliktā Izslēgšana** izmantošanu, atiestatiet veļas mazgājamo mašīnu, nospiežot pogu **Ieslēgšana**.

Reāls piemērs



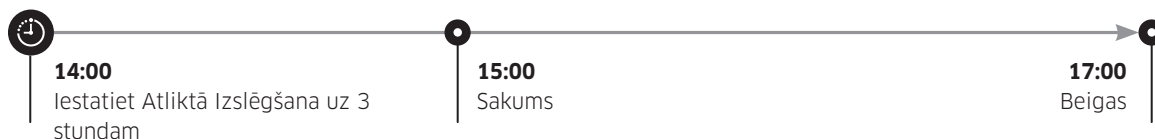

Jūs vēlaties, lai divu stundu cikls tiktu pabeigts pēc 3 stundām. Lai to izdarītu, jums ir jāpievieno opcija **Atliktā Izslēgšana** pašreizējam ciklam, tad jāiestata 3 stundu intervāls un pēc tam plkst.14:00 jānospiež poga **Iedarbināšana/Pauze**. Kas notiek pēc tam? Veļas mazgājāmā mašīna sāk darboties plkst.15:00 un beidz darboties plkst.17:00. Zemāk ir norādīts šī piemēra grafiks.



Iestatījumi

Bērnu drošības aizsardzība

Lai novērstu iespēju, ka bērni vai zīdaiņi nejauši ieslēdz veļas mazgājamo mašīnu vai veic tās iestatīšanu, funkcija Bērnu drošības aizsardzība nobloķē visas pogas, izņemot pogu **Ieslēgšana**.



- Lai iestatītu Bērnu drošības aizsardzība funkciju, vienlaicīgi turiet  **Temperatūra** un  **Skalošana** 3 sekundes. Lai aktivizētu nospiediet  **Iedarbināšana/Pauze**.
- Lai atbrīvotu funkciju Bērnu drošības aizsardzība, turiet nospiešu pogu  **Temperatūra** Un  **Skalošana** vienlaikus 3 sekundes.

PIEZĪME

- Bērnu drošības aizsardzība režīmā vispirms ir jāatslēdz Bērnu drošības aizsardzība, ja vēlaties pievienot mazgāšanas līdzekli vai veļu.
- Jūsu atlasītais iestatījums tiks saglabāts arī pēc veļas mazgājamās mašīnas atkārtotas palaišanas.
- Nav iespējams atvērt durvis pēc mazgāšanas cikla, kad ir ieslēgts režīms Bērnu drošības aizsardzība. Izslēdziet šo funkciju pirms atverat durvis, lai izņemtu veļu.

Skaņas ieslēgšana/izslēgšana

Jūs varat ieslēgt vai izslēgt veļas mazgājamās mašīnas skaņu. Kad šī funkcija izslēgta, cikla beigu signāls un veļas mazgājamās mašīnas izslēgšanās signāls nebūs dzirdams. Tomēr pārējie skaņas signāli joprojām būs dzirdami.

- Lai izslēgtu skaņu, nospiediet un 3 sekundes vienlaicīgi paturiet  **Skalošana** un  **Centrifūga** pogas.
- Lai ieslēgtu skaņu, vēlreiz uz 3 sekundēm turiet pogas.
- Jūsu atlasītais iestatījums tiks saglabāts arī pēc veļas mazgājamās mašīnas atkārtotas palaišanas.

Darbības

Īpašās funkcijas

AddWash

Kad ir ieslēdzies AddWash  indikators, jūs varat apturēt veļas mazgājamās mašīnas darbību un pievienot tvertnē papildus veļu vai veļas mīkstinātāju. Ērtākai piekļuvei Add Door durtiņas atveras vairāk kā 130° platā leņķī.

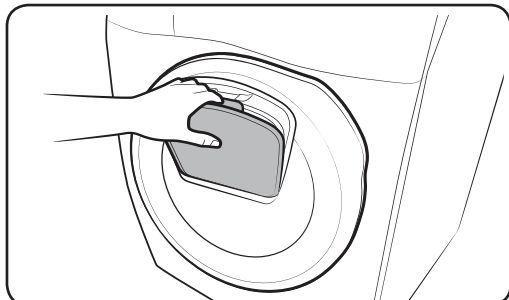
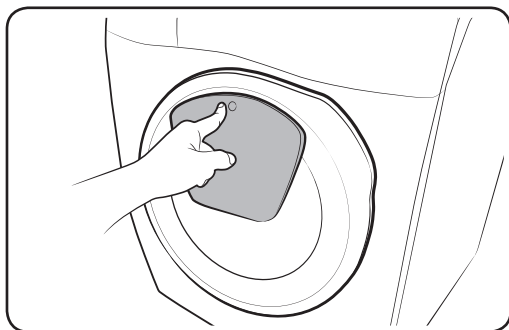

1. Nospiediet pogu **Iedarbināšana/Pauze**, lai apturētu darbību.
2. Lai atbloķētu durtiņas, uzspiediet uz Add Door durtiņu augšdaļas, līdz atskan klikšķim līdzīga skaņa. Lai atvērtu tās, pavelciet aiz Add Door durtiņu roktura.
3. Atveriet Add Door durtiņas un ievietojiet tvertnē papildus veļu vai mīkstinātāju.
4. Lai aizvērtu durtiņas, uzspiediet uz Add Door durtiņām, līdz atskan klikšķim līdzīga skaņa.
5. Nospiediet pogu **Iedarbināšana/Pauze**, lai atsāktu darbību.

UZMANĪBU

Nepielietojiet pret Add Door durtiņām pārmērīgi lielu spēku. Tās var salūzt.

PIEZĪME

Ja Add Door durtiņas tiek pareizi aizvērtas, tvertnē esošais ūdens nevar noplūst. Ap durtiņām var parādīties ūdens pilieni, bet tvertnes iekšienē esošais ūdens nenoplūdis.

UZMANĪBU

- Neveriet vaļā Add Door durtiņas, ja tvertnē ir parādījušās mazgāšanas līdzekļu putas, kuru līmenis ir augstāks par Add Door durtiņu līmeni.
- Nemēģiniet atvērt Add Door durtiņas veļas mazgājamās mašīnas darbības laikā, pirms tam nospiežot pogu **Iedarbināšana/Pauze**. Lūdzu, ņemiet vērā, ka Add Door durtiņas var atvērt nejauši (pirms tam nospiežot pogu **Iedarbināšana/Pauze**), kad mazgāšana ir pabeigta.
- Neievietojiet caur Add Door durtiņām pārmērīgi lielu veļas daudzumu. Tas var pasliktināt mazgāšanas kvalitāti.
- Nelietojiet Add Door durtiņu apakšējo daļu kā rokturi. Jūsu pirksti var iesprūst.
- Pārliedzinieties, ka Add Door durtiņās nav ieķērusies veļa.
- Neļaujiet mājdzīvniekiem uzturēties veļas mazgājamās mašīnas, īpaši Add Door durtiņu, tuvumā.
- Mazgājot veļu karstā ūdenī, pēc Add Door durtiņu atvēršanas un aizvēršanas ap Add Door durtiņām var parādīties nelielas ūdens noplūdes. Tas ir normāli, tā kā pēc durtiņu atvēršanas caur Add Door durtiņām iznākušais tvaiks atdziest un uz durtiņu virsmas veido ūdens pilienus.
- Kad Add Door durtiņas tiek aizvērtas, tās noblīvējas un ūdens noplūdes nevar rasties. Tomēr ap durtiņām var parādīties ūdens, kas izskatās pēc ūdens noplūdes – šis ir ūdens, kas pēc atvēršanas ir kondensējies ap Add Door durtiņām un izveidojis ūdens pilienus. Tas ir normāli.
- Ne galvenās durtiņas, ne Add Door durtiņas nav iespējams atvērt, ja ūdens temperatūra ir augstāka par 50 °C. Ja tvertnē esošais ūdens ir pārsniedzis noteiktu līmeni, galvenās durtiņas nav iespējams atvērt.
- Ja displejā parādās informācijas kods „DDC”, tālākiem norādījumiem skatiet sadaļu „Informācijas kodi”.

Apkope

Regulāri tīriet veļas mazgājamo mašīnu, lai novērstu veiktspējas pasliktināšanos un pagarinātu tās kalpošanas mūžu.

DRUM CLEAN (CILINDRA TĪRĪŠANA)

Regulāri aktivizējiet šo ciklu, lai iztīrītu tvertni un likvidētu tajā uzkrājušās baktērijas. Šajā ciklā ūdens uzsilst līdz 60–70 °C.

1. Nospiediet pogu **Ieslēgšana**, lai ieslēgtu veļas mazgājamo mašīnu.
2. Pagrieziet ripu **Ciklu atlasītājs**, lai atlasītu opciju **DRUM CLEAN (CILINDRA TĪRĪŠANA)**.
3. Nospiediet pogu **Iedarbināšana/Pauze**.

PIEZĪME

- Cikla **DRUM CLEAN (CILINDRA TĪRĪŠANA)** ūdens temperatūra ir iestatīta uz 70 °C, un to nav iespējams mainīt.
- Ieteicams **DRUM CLEAN (CILINDRA TĪRĪŠANA)** ciklu palaist reizi 40 mazgāšanās reizēs.
- Lai novērstu kaļķakmens veidošanos, pievienojiet atbilstošu mazgāšanas līdzekļa daudzumu atbilstoši vietējai ūdens cietībai vai pievienojiet ūdens mīkstinātāja piedevu kopā ar mazgāšanas līdzekli.

Cikla DRUM CLEAN (CILINDRA TĪRĪŠANA) aktivizēšanas atgādinājums

Cikla **DRUM CLEAN (CILINDRA TĪRĪŠANA)** aktivizēšanas atgādinājums ir ikona vai LED lampiņa, atkarībā no modeļa.

Ja tā ir ikona, tās lampiņa iedegas vadības panelī.



Ja tā ir LED, lampiņa iedegas blakus pogai **DRUM CLEAN (CILINDRA TĪRĪŠANA)** vai vadības paneļas opciju zonā.

- **DRUM CLEAN (CILINDRA TĪRĪŠANA)** atgādinājums mirgo vadības panelī ik pa 40 mazgāšanas reizēm. Ciklu **DRUM CLEAN (CILINDRA TĪRĪŠANA)** ir ieteicams aktivizēt regulāri.
- Pirmo reizi redzot šo atgādinājumu varat to ignorēt 6 mazgāšanas reizēs. Sākot ar 7. mazgāšanas reizi šāds atgādinājums vairs neparādās. Tomēr atgādinājums parādās no jauna pēc nākamajām 40 mazgāšanas reizēm.
- Pat pēc pēdējā procesa pārtraukšanas „0” ziņojums var palikt.
- Nospiežot pogu **Ieslēgšana**, var reģistrēt funkcijas **DRUM CLEAN (CILINDRA TĪRĪŠANA)** ciklu. Tas neapstur un neizslēdz mašīnu, bet iezīmē jūsu ciklu skaitu.
- Pat ja „0” nepazūd, iekārta darbojas normāli.
- Higiēnas nolūkos ieteicams regulāri palaist ciklu.

Smart Check

Lai iespējotu šo funkciju, jums vispirms no **Play Store** vai **Apple Store** ir jālejupielādē **Samsung Smart Washer** lietojumprogramma un tad jāuzinstalē tā mobilajā ierīcē, kas aprīkota ar kameru.

Funkcija Smart Check ir optimizēta izmantošanai ar Galaxy un iPhone sērijas viedtālruniem (tikai atbilstošiem modeļiem).

1. Kad veļas mazgājamā mašīna nosaka problēmu, kuru nepieciešams pārbaudīt, displejā parādās informācijas kods. Lai ieiētu funkcijas Smart Check režīmā, vienlaicīgi nospiediet un uz 3 sekundēm turiet nospiešanas pogas  **Centrifuga** un  **Žāvēšanas opcija**.
2. Veļas mazgājamā mašīna uzsāk pašdiagnostikas procedūru un, ja tiek noteikta kāda problēma, attēlo informācijas kodu.
3. Palaidiet mobilajā ierīcē **Samsung Smart Washer** lietojumprogrammu un pieskarieties opcijai **Smart Check**.
4. Novietojiet mobilo ierīci netālu no veļas mazgājamās mašīnas displeja, lai viedtālrunā kamera un veļas mazgājamā mašīna ir pavērsta viena pret otru. Šādā gadījumā lietojumprogramma automātiski atpazīs informācijas kodu.
5. Kad informācijas kods atpazīts pareizi, lietojumprogramma nodrošina detalizētu informāciju par problēmu un pieejamos risinājumus.

PIEZĪME

- Funkcijas Smart Check nosaukums var būt atšķirīgs atkarībā no valodas.
- Ja pret veļas mazgājamās mašīnas displeju atstarojas gaisma, lietojumprogrammai var neizdoties atpazīt informācijas kodu.
- Ja lietojumprogrammai vairākas reizes pēc kārtas neizdodas atpazīt Smart Check kodu, ievadiet informācijas kodu manuāli lietojumprogrammas ekrānā.

Apkope

Avārijas novadīšana

Gadījumā, ja noticis elektroenerģijas padeves pārrāvums, novadiet tvertnē esošo ūdeni pirms veļas izņemšanas.

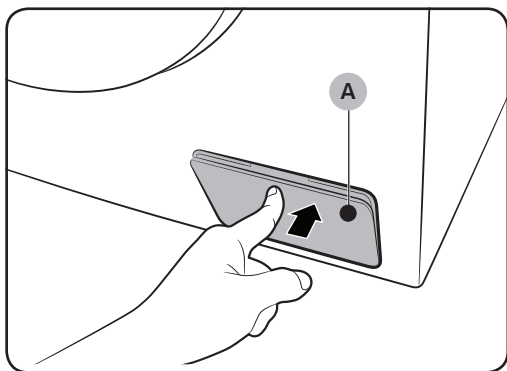

1. Izslēdziet un atvienojiet veļas mazgājamo mašīnu no elektrības kontaktligzdas.
2. Uzmanīgi uzspiediet uz filtra vāciņa (A) augšdaļas, lai atvērtu to.

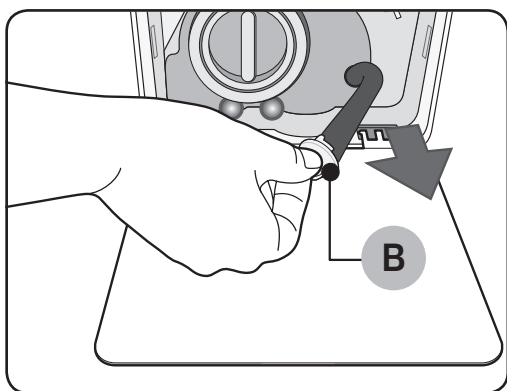

3. Novietojiet tukšu, ietilpīgu trauku vāciņa tuvumā un aizvelciet avārijas novadcaurulīti līdz traukam, satverot to aiz caurulītes vāciņa (B).

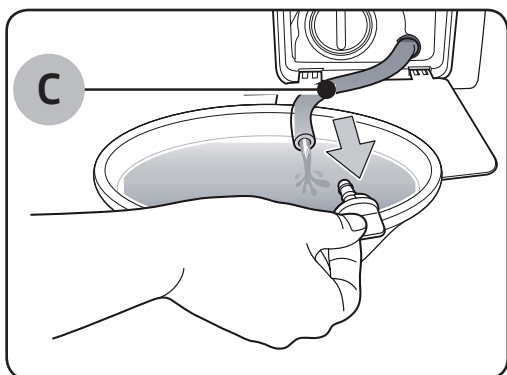

4. Noņemiet caurulītes vāciņu un ļaujiet avārijas novadcaurulītē (C) esošajam ūdenim iztecēt traukā.
5. Kad ūdens ir iztecējis, aizveriet caurulītes vāciņu un ievietojiet caurulīti atpakaļ. Pēc tam aizveriet filtra vāciņu.

PIEZĪME

Izmantojiet ietilpīgu trauku, jo tvertnē palikušā ūdens daudzums var būt liekāks, nekā gaidīts.

Tīrīšana

Veļas mazgājamās mašīnas virsma

Izmantojiet mīkstu drāniņu ar neabrazīvu mazgāšanas līdzekli. Nesmidziniet ūdeni tieši uz veļas mazgājamās mašīnas.

Add Door

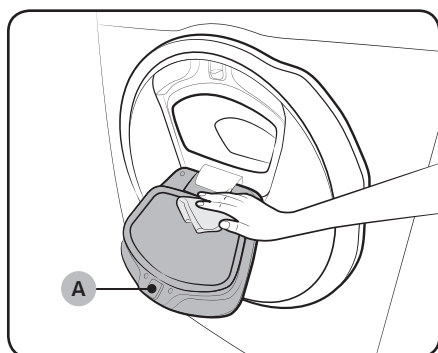

1. Atveriet Add Door durtiņas.
2. Izmantojiet mitru drāniņu, lai noslaucītu Add Door durtiņas.
 - Nelietojiet mazgāšanas līdzekļus. Tas var izraisīt krāsas maiņu.
 - Esiet piesardzīgs, tīrot gumijas blīvējumu un **bloķēšanas mehānismu (A)**.
 - Regulāri noslaukiet ap durtiņām sakrājušos putekļus.
3. Noslaukiet durtiņas un aizveriet tās, uzspiežot uz Add Door durtiņām, līdz atskan klikšķim līdzīga skaņa.

⚠ UZMANĪBU

- Nepielietojiet pret Add Door durtiņām spēku. Tās var salūzt.
- Neatstājiet Add Door durtiņas atvērtas veļas mazgājamās mašīnas darbības laikā.
- Nekad nenovietojiet uz Add Door durtiņām smagus priekšmetus.
- Lai novērstu fiziskas traumas, nepieskarieties Add Door durtiņām tvertnes griešanās laikā.
- Neveriet Add Door durtiņas vaļā veļas mazgājamās mašīnas darbības laikā. Tas var izraisīt fiziskas traumas.
- Nespiediet funkciju paneļa pogas, kamēr ir atvērtas Add Door durtiņas. Tas var izraisīt fiziskas traumas vai sistēmas darbības kļūdu.
- Neievietojiet veļas mazgājamajā mašīnā priekšmetus, kas nav veļa.
- Neievietojiet caur Add Door durtiņām tvertnē lielus priekšmetus.
- Tīrīšanas laikā nevelciet ārā Add Door durtiņu gumijas blīvējumu. Tas var izraisīt bojājumus.

Apkope

Sieta filtrs

Tīriet ūdens caurules sieta filtru vienu vai divas reizes gadā.

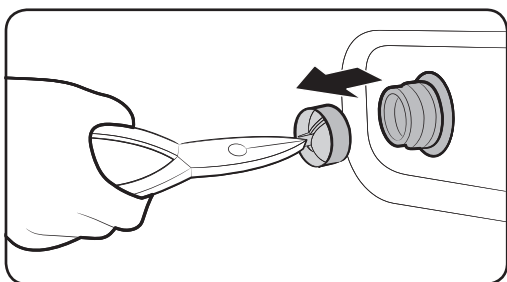
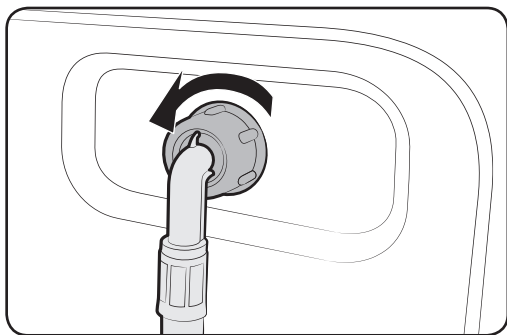

1. Izslēdziet veļas mazgājamo mašīnu un atvienojiet strāvas vadu.
2. Aizgrieziet ūdens krānu.
3. Atskrūvējiet un atvienojiet veļas mazgājamās mašīnas aizmugurē esošo ūdens cauruli. Aizklājiet cauruli ar audumu, lai novērstu tajā esošā ūdens izšāķšanos.
4. Izmantojiet knaibles, lai izņemtu sieta filtru no ieplūdes vārsta.
5. Iegremdējiet sieta filtru dziļi ūdenī tā, lai zem ūdens atrastos arī vītņotais savienotājs.
6. Pilnībā izžāvējiet sieta filtru ēnainā vietā.
7. Ievietojiet sieta filtru atpakaļ ieplūdes vārstā un tad pievienojiet ūdens cauruli atpakaļ pie ieplūdes vārsta.
8. Atgrieziet ūdens krānu.

PIEZĪME

Ja sieta filtrs ir nosprostojies, ekrānā parādās informācijas kods „4C”.

Sūkņa filtrs

Sūkņa filtru ir ieteicams tīrīt 5 līdz 6 reizes gadā, lai novērstu tā nosprostošanos. Nosprostojušies sūkņa filtrs var mazināt burbuļu efektu.

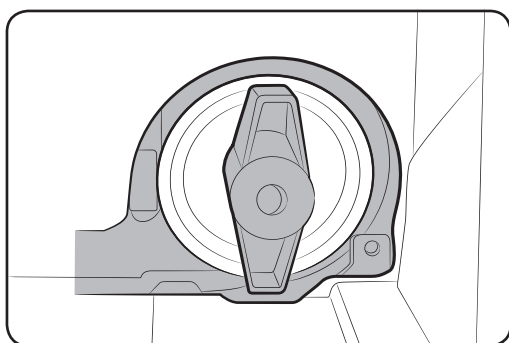
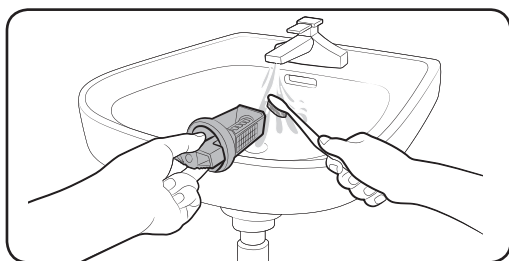
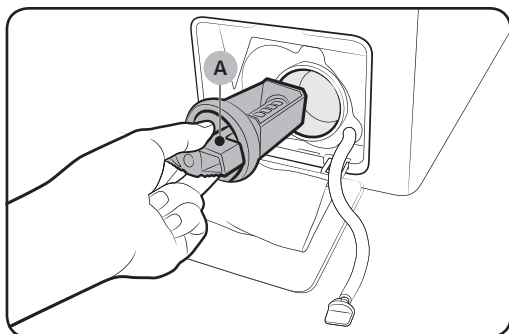

1. Izslēdziet veļas mazgājamo mašīnu un atvienojiet strāvas vadu.
2. Novadiet tvertnē palikušo ūdeni. Skatiet sadaļu „Avārijas novadīšana”.
3. Uzmanīgi uzspiediet uz filtra vāciņa augšdaļas, lai atvērtu to.
4. Pagrieziet sūkņa filtra kloķi (A) pa kreisi un novadiet atlikušo ūdeni.
5. Iztīriet sūkņa filtru, izmantojot mīksta birstītes. Pārliecinieties, ka nav nosprostojušies filtrā esošais ūdens novadīšanas sūkņa rats.
6. Ievietojiet sūkņa filtru atpakaļ un pagrieziet filtra kloķi pa labi.

PIEZĪME

- Daži sūkņa filtri ir aprīkoti ar drošības kloķi, lai novērstu nelaimes gadījumus ar bērniem. Lai atvērtu sūkņa filtra drošības kloķi, iespiediet to uz iekšu un pagrieziet pretēji pulksteņrādītāja kustības virzienam. Drošības kloķa atsperes mehānisms palīdz atvērt filtru.
- Lai aizvērtu sūkņa filtra drošības kloķi, pagrieziet to pulksteņrādītāja kustības virzienā. Atspere rada grabošu skaņu, kas ir normāli.

PIEZĪME

Ja sūkņa filtrs ir nosprostojušies, ekrānā parādās informācijas kods „5C” .

UZMANĪBU

- Pārliecinieties, ka pēc filtra tīrīšanas filtra kloķis ir pareizi noslēgts. Pretējā gadījumā var rasties noplūde.

Apkope

- Pārliedzinieties, ka pēc tā tīršanas filtrs ir ievietots pareizi. Pretējā gadījumā var rasties darbības kļūda vai noplūde.

Mazgāšanas līdzekļa atvilkne

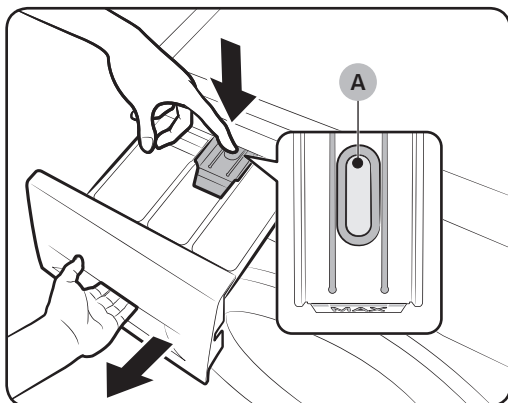

1. Turot nospiestu uz leju atvilktnes iekšpusē esošo **atbrīvošanas sviru (A)**, izvelciet atvilktni.

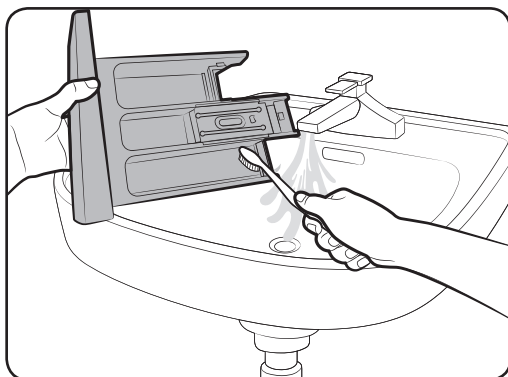

2. Iztīriet atvilktnes detaļas zem tekoša ūdens, izmantojot mīkstu birstīti.

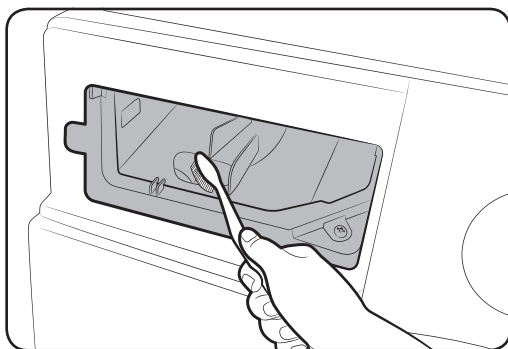

3. Iztīriet atvilktnes padziļinājumu, izmantojot pudeles suku, lai no atvilktnes padziļinājuma noņemtu mazgāšanas līdzekļu atlikumus un kaļķakmeni.
4. Ievietojiet **atbrīvošanas sviru** un **šķidrā mazgāšanas līdzekļa nodalījumu** atvilktnē.
5. Iebīdīet atvilktni atpakaļ vietā, lai to aizvērtu.

PIEZĪME

Lai likvidētu atlikušo mazgāšanas līdzekli, palaidiet ciklu **RINSE+SPIN** (SKALOŠANA+CENTRIFŪGA) ar tukšu tvertni.

Atkopšana pēc sasalšanas

Veļas mazgājamā mašīna var sasalt, kad temperatūra pazeminās zem 0 °C.

1. Izslēdziet veļas mazgājamo mašīnu un atvienojiet strāvas vadu.
2. Uzlejiet siltu ūdeni uz ūdens krāna, lai atbrīvotu ūdens cauruli.
3. Atvienojiet ūdens cauruli un iegremdējiet to siltā ūdenī.
4. Ielejiet tvertnē siltu ūdeni un atstājiet to uz 10 minūtēm.
5. Pievienojiet ūdens cauruli atpakaļ pie ūdens krāna.

PIEZĪME

Ja veļas mazgājamā mašīna vēl joprojām nedarbojas normāli, atkārtojiet augstāk aprakstītos soļus, līdz tā atsāk darboties normāli.

Apkope, ja ierīci nav paredzēts izmantot ilgstošu laika periodu

Izvairieties no situācijām, kad veļas mazgājamā mašīna netiek izmantota ilgstošu laika periodu.

Ja šāda situācija ir neizbēgama, novadiet veļas mazgājamajā mašīnā esošo ūdeni un atvienojiet strāvas vadu.

1. Pagrieziet ripu **Ciklu atlasītājs**, lai atlasītu opciju **RINSE+SPIN** (SKALOŠANA+CENTRIFŪGA).
2. Iztukšojiet tvertni un nospiediet pogu **Iedarbināšana/Pauze**.
3. Kad cikls būs noslēdzies, aizgrieziet ūdens krānu un atvienojiet ūdens cauruli.
4. Izslēdziet veļas mazgājamo mašīnu un atvienojiet strāvas vadu.
5. Atveriet vaļā durtiņas, lai ļautu tvertnē cirkulēt gaisam.

Traucējummeklēšana

Kontrolpunkti

Ja esat saskāries ar veļas mazgājamās mašīnas darbības problēmu, vispirms aplūkojiet zemāk redzamo tabulu un pamēģiniet ieteiktos risinājumus.

Problēma	Rīcība
Ierīce neieslēdzas.	<ul style="list-style-type: none">Pārliedzinieties, ka veļas mazgājamā mašīna ir pieslēgta elektrotīklam.Pārliedzinieties, ka durtiņas ir kārtīgi aizvērtas.Pārliedzinieties, ka ūdens krāni ir atvērti.Pārliedzinieties, ka nospiedāt vai piesitāt par ledarbināšana/ Pauze, lai iedarbinātu veļas mazgājamo mašīnu.Pārliedzinieties, ka nav aktivizēta funkcija  Bērnu drošības aizsardzība.Pirms veļas mazgājamās mašīnas tvertne sāk uzpildīties ar ūdeni, no tās atskan klikšķim līdzīgas skaņas, informējot, ka ierīce pārbauda, vai ir aizvērtas durtiņas, kā arī tiek veikta ātra ūdens novadīšana.Pārbaudiet drošinātāju vai atiestatiet jaudas slēdzi.
Ūdens padeve nav pietiekama vai ūdens netiek pievadīts.	<ul style="list-style-type: none">Pilnībā atgrieziet vaļā ūdens krānu.Pārliedzinieties, ka durtiņas ir kārtīgi aizvērtas.Pārliedzinieties, ka ūdens padeves caurule nav aizsalusi.Pārliedzinieties, ka ūdens padeves caurule nav saliekta vai nosprostojusies.Pārliedzinieties, ka ir pietiekams ūdens spiediens.
Pēc cikla beigām mazgāšanas līdzekļa atvilktnē ir palicis mazgāšanas līdzeklis.	<ul style="list-style-type: none">Pārliedzinieties, ka ūdens spiediens ir pietiekams veļas mazgājamās mašīnas darbībai.Pārliedzinieties, vai mazgāšanas līdzeklis ir ievietots mazgāšanas līdzekļa atvilktnes centrā.Pārliedzinieties, ka skalošanas nodalījuma vāciņš ir uzstādīts pareizi.Ja tiek izmantots granulveida mazgāšanas līdzeklis, pārliedzinieties, ka mazgāšanas līdzekļa selektors ir augšējā pozīcijā.Noņemiet skalošanas nodalījuma vāciņu un iztīriet mazgāšanas līdzekļa atvilktni.

Problēma	Rīcība
Ierīce izdala pārmērīgas vibrācijas vai troksni.	<ul style="list-style-type: none"> • Pārliedzieties, ka veļas mazgājamā mašīna ir uzstādīta uz līdzenas, cietas grīdas, kas neslīd. Ja grīda nav līdzena, izmantojiet līmeņošanas balstus, lai pielāgotu veļas mazgājamās mašīnas augstumu. • Pārliedzieties, ka ir noņemtas transportēšanas skrūves. • Pārliedzieties, ka veļas mazgājamā mašīna nesaskaras ar kādu citu priekšmetu. • Pārliedzieties, ka ievietotā veļa ir izvietota simetriski. • Motors var izdalīt troksni normālas darbības laikā. • Kombinezoni vai drēbes ar metāliskiem elementiem var izraisīt troksni mazgāšanas laikā. Tas ir normāli. • Metāliski priekšmeti, piemēram, monētas, var izraisīt troksni. Pēc mazgāšanas izņemiet šos priekšmetus no tvertnes vai filtra nodalījuma.
Ierīce nenovada ūdeni un/ vai nedarbojas centrifūga.	<ul style="list-style-type: none"> • Pārliedzieties, ka novadcaurule ir iztaisnotā pozīcijā līdz pat ūdens novadsistēmai. Ja esat saskāries ar novadcaurules nosprostojumu, sazinieties ar apkopes centru. • Pārliedzieties, vai netīrumu filtrs nav nosprostojies. • Aizveriet durtiņas un nospiediet vai pieskarieties pogai Iedarbināšana/Pauze. Jūsu drošībai veļas mazgājamā mašīna negriezīs tvertni un nedarbinās centrifūgu, kamēr nav aizvērtas durtiņas. • Pārliedzieties, ka novadcaurule nav sasalusi vai nosprostojusies. • Pārliedzieties, ka novadcaurule ir pievienota ūdens novadsistēmai un tā nav nosprostojusies. • Ja veļas mazgāmajai mašīnai netiek nodrošināts pietiekams strāvas līmenis, tā uz brīdi nenovadīs ūdeni vai nedarbinās centrifūgu. Tiklīdz veļas mazgājamā mašīna saņems pietiekamu strāvas līmeni, tā darbosies normāli.

Traucējummeklēšana

Problēma	Rīcība
Ierīces durtiņas neveras vaļā.	<ul style="list-style-type: none">Nospiediet vai pieskarieties pogai Iedarbināšana/Pauze, lai apturētu veļas mazgājamās mašīnas darbību.Līdz brīdim, kamēr durtiņu slēdzenes mehānisms atbloķējas, var paiet neliels laika sprīdis.Durtiņas atvērsies tikai 3 minūtes pēc tam, kad veļas mazgājamā mašīna beigs darboties, vai pēc strāvas atslēgšanas.Pārliedzinieties, ka ir novadīts viss tvertnē esošais ūdens.Durtiņas var neatvērties tad, ja tvertnē vēl ir palicis ūdens. Novadiet tvertnē esošo ūdeni un atveriet durtiņas manuāli.Pārliedzinieties, ka durtiņu bloķēšanas indikators ir izslēgts. Durtiņu bloķēšanas indikators izslēdzas pēc tam, kad no veļas mazgājamās mašīnas ir novadīts viss ūdens.
Ierīces tvertnē ir pārāk daudz mazgāšanas līdzekļa putas.	<ul style="list-style-type: none">Pārliedzinieties, ka automātiskā līdzekļa un automātiskā mīkstinātāja iestatījumi ir pareizi konfigurēti.Pārliedzinieties, ka tiek izmantoti ieteicamie mazgāšanas līdzekļu veidi.Izmantojiet augstas efektivitātes (AE) mazgāšanas līdzekli, lai novērstu pārmērīgu putu veidošanos.Samaziniet mazgāšanas līdzekļa daudzumu, mazgājot mīkstā ūdenī, nelielu veļas daudzumu vai viegli notraipītus apģērbus.Ne-AE mazgāšanas līdzeklis nav ieteicams.
Nevar iepildīt papildus mazgāšanas līdzekli.	<ul style="list-style-type: none">Pārliedzinieties, ka atlikušais mazgāšanas līdzekļa vai veļas mīkstinātāja daudzums nepārsniedz limitu.Pārliedzinieties, ka automātiskās izšķīšanas funkcija ir aktivizēta un ūdens cietība un koncentrācija ir pareizi norādīta.

Problēma	Rīcība
Ierīce aptur darbību.	<ul style="list-style-type: none"> • Pievienojiet strāvas vadu aktīvai elektrības kontaktligzdai. • Pārbaudiet drošinātāju vai atiestatiet jaudas slēdzi. • Aizveriet durvis un nospiediet vai piesitiet pa Iedarbināšana/Pauze, lai iedarbinātu veļas mazgājamo mašīnu. Jūsu drošībai veļas mazgājamā mašīna negriezīs tvertni un nedarbinās centrifūgu, kamēr nav aizvērtas durtiņas. • Pirms veļas mazgājamās mašīnas tvertne sāk uzpildīties ar ūdeni, no tās atskan klikšķim līdzīgas skaņas, informējot, ka ierīce pārbauda, vai ir aizvērtas durtiņas, kā arī tiek veikta ātra ūdens novadīšana. • Cikla laikā var iestāties pauze vai mērcēšanas periods. Mirkli uzgaidiet un veļas mazgājamā mašīna ielēgsies. • Pārlicinieties, ka ūdens padeves caurules sieta filtrs pie ūdens krāniem nav nosprostojušies. Periodiski iztīriet sieta filtru. • Ja veļas mazgājamajai mašīnai netiek nodrošināts pietiekams strāvas līmenis, tā uz brīdi nenovadīs ūdeni vai nedarbinās centrifūgu. Tiklīdz veļas mazgājamā mašīna saņems pietiekamu strāvas līmeni, tā darbosies normāli.
Ierīce uzpildās ar nepareizas temperatūras ūdeni.	<ul style="list-style-type: none"> • Pilnībā atgrieziet vaļā abus krānus. • Pārlicinieties, ka ir izvēlēta pareizā temperatūra. • Pārlicinieties, ka caurules ir pievienotas pie pareizajiem krāniem. Izskalojiet ūdens caurules. • Pārlicinieties, ka ūdens sildītājs ir iestatīts pievadīt minimums 120 °F (49 °C) karstu krāna ūdeni. Tāpat pārbaudiet arī ūdens sildītāja kapacitāti un uzsildīšanas ātrumu. • Atvienojiet caurules un iztīriet sieta filtru. Sieta filtrs var būt nosprostojušies. • Veļas mazgājamās mašīnas tvertnes uzpildīšanās laikā ūdens temperatūra var mainīties, tā kā automātiskās temperatūras kontroles funkcija pārbauda ienākošā ūdens temperatūru. Tas ir normāli. • Kad atlasīta auksta vai karsta mazgāšanas temperatūra, veļas mazgājamās mašīnas tvertnes uzpildīšanās laikā jūs varat novērot tikai karsta un/ vai tikai auksta ūdens plūsmu caur dozatoru. Šī ir normāla automātiskās temperatūras kontroles funkcijas darbība, tā kā veļas mazgājamā mašīna pati nosaka ūdens temperatūru.

Traucējummeklēšana

Problēma	Rīcība
Cikla beigās veļa ir slapja.	<ul style="list-style-type: none"> Izmantojiet High (Augsts) vai Extra High (Īpaši augsts) centrifūgas ātruma iestatījumu. Izmantojiet augstas efektivitātes (AE) mazgāšanas līdzekli, lai mazinātu pārmērīgu putu veidošanos. Ievietotās veļas daudzums nav pietiekams. Neliels veļas daudzums (viens vai divi apģērba gabali) var izjaukt līdzsvaru un netikt pilnībā izgriezts centrifūgā. Pārliedzinieties, ka novadcaurule nav saliekta vai nosprostojusies.
No ierīces noplūst ūdens.	<ul style="list-style-type: none"> Pārliedzinieties, ka durtiņas ir kārtīgi aizvērtas. Pārliedzinieties, ka visas caurules ir cieši pievienotas. Pārliedzinieties, ka novadcaurules gals ir pareizi ievietots un nostiprināts pie ūdens novadsistēmas. Mēģiniet nepārslogot ierīci. Izmantojiet augstas efektivitātes (AE) mazgāšanas līdzekli, lai novērstu pārmērīgu putu veidošanos.
No ierīces izplatās nepatīkamas smakas.	<ul style="list-style-type: none"> Liekās mazgāšanas līdzekļu putas uzkrājas ierīces iedobēs un var izraisīt nepatīkamas smakas. Periodiski palaidiet tīrīšanas ciklus, lai dezinficētu ierīci. Notīriet durtiņu blīvi (diafragmu). Nosusiniet veļas mazgājamās mašīnas tvertnes iekšpusi pēc cikla beigām.
Nav redzami burbuļi (tikai modeļiem ar burbuļu mazgāšanas funkciju).	<ul style="list-style-type: none"> Ierīces pārslogošana var paslēpt burbuļus. Ļoti netīra veļa var nerādīt burbuļus.
Vai es varu atvērt Add Door durtiņas jebkurā brīdī?	<ul style="list-style-type: none"> Add Door durtiņas var atvērt tikai tad, kad ir  ieslēdzies indikators. Tomēr tās nav iespējams atvērt šādos gadījumos: <ul style="list-style-type: none"> karsēšanas vai žāvēšanas procesa laikā, kad ir paaugstināta iekšējā tvertnes temperatūra; ja drošības nolūkā ir iestatīta funkcija Bērnu drošības aizsardzība; tvertnes mazgāšanas vai tvertnes žāvēšanas cikla laikā, kad nav paredzēts pievienot papildus veļu.

Ja problēma netiek novērsta, lūdzu, sazinieties ar apkopes centru. Apkalpošanas centra numurs ir uz produkta piestiprinātās etiķetes.

Samsung neuzņemas atbildību par nekādiem produkta bojājumiem, personas ievainojumiem vai citām ar produkta drošību saistītām problēmām, kas radušās, veicot remontu, neievērojot šajās Remonta vadlīnijās sniegtās instrukcijas. Garantija arī nesegs nevienu produkta bojājumu, kas radies, ja produktu mēģina remontēt (persona, kas nav Samsung sertificēts pakalpojumu sniedzējs).

Informācijas kodi

Ja radušās veļas mazgājamās mašīnas darbības problēmas, ekrānā var būt redzams informācijas kods. Aplūkojiet zemāk redzamo tabulu un pamēģiniet ieteiktos risinājumus.

Problēma	Rīcība
4C	<p>Ūdens netiek pievadīts.</p> <ul style="list-style-type: none"> Pārliedzieties, ka ūdens krāni ir atvērti. Pārliedzieties, ka ūdens caurules nav nosprostojušās. Pārliedzieties, ka ūdens krāni nav aizsaluši. Pārliedzieties, ka ūdens spiediens ir pietiekams veļas mazgājamās mašīnas darbībai. Pārliedzieties, ka aukstā ūdens krāns un karstā ūdens krāns ir pareizi pievienoti. Iztīriet sieta filtru, ja tas var būt nosprostojušies. <p> PIEZĪME Kad parādās „4C” paziņojums, veļas mazgājamā mašīna 3 minūtes veic ūdens novadīšanu. Vienlaicīgi ir atspējota poga ieslēgšana.</p>
4C2	<ul style="list-style-type: none"> Pārliedzieties, ka aukstā ūdens padeves caurule ir cieši pievienota pie aukstā ūdens krāna. Ja tā ir pievienota pie karstā ūdens krāna, atsevišķu ciklu darbības laikā veļa var tikt sabojāta.
5C	<p>Ūdens netiek novadīts.</p> <ul style="list-style-type: none"> Pārliedzieties, ka novadcaurule nav sasalusi vai nosprostojusies. Pārliedzieties, ka novadcaurule ir pareizi novietota atbilstoši savienojuma veidam. Iztīriet netīrumu filtru, ja tas var būt nosprostojušies. Pārliedzieties, ka novadcaurule ir iztaisnotā pozīcijā līdz pat ūdens novadsistēmai. Ja informācijas kods nepazūd, sazinieties ar klientu apkalpošanas centru.
DC	<p>Veļas mazgājamā mašīna darbojas ar atvērtām durtiņām.</p> <ul style="list-style-type: none"> Pārliedzieties, ka durtiņas ir kārtīgi aizvērtas. Pārliedzieties, ka veļa nav ieķērusies durtiņās.

Traucējummeklēšana

Problēma	Rīcība
DC1	Galveno durtiņu bloķēšana/atbloķēšana nedarbojas pareizi. <ul style="list-style-type: none"> Izslēdziet ierīci un no jauna palaidiet ciklu. Ja informācijas kods nepazūd, sazinieties ar klientu apkalpošanas centru.
DC3	Add Door durtiņu bloķēšana/atbloķēšana nedarbojas pareizi. <ul style="list-style-type: none"> Izslēdziet ierīci un no jauna palaidiet ciklu. Ja informācijas kods nepazūd, sazinieties ar klientu apkalpošanas centru.
OC	Radusies ūdens pārplūde. <ul style="list-style-type: none"> Palaidiet veļas mazgājamo mašīnu no jauna pēc centrifūgas režīma beigām. Ja informācijas kods nepazūd no displeja, sazinieties ar vietējo Samsung klientu apkalpošanas centru.
LC, LC1	Pārbaudiet novadcauruli. <ul style="list-style-type: none"> Pārliedzinieties, ka novadcaurules gals ir novietots uz grīdas. Pārliedzinieties, ka novadcaurule nav nosprostojusies. Ja informācijas kods nepazūd, sazinieties ar klientu apkalpošanas centru. <p> PIEZĪME Kad parādās „LC,LC1” paziņojums, veļas mazgājamā mašīna 3 minūtes veic ūdens novadīšanu. Vienlaicīgi ir atspējota poga Ieslēgšana.</p>
FC	Pārbaudiet ventilatora motoru. <ul style="list-style-type: none"> Izslēdziet ierīci un ieslēdziet to pēc 2-3 minūtēm, tad mēģiniet vēlreiz.
UB	Centrifūga nedarbojas. <ul style="list-style-type: none"> Pārliedzinieties, ka veļa ir ievietota vienmērīgi. Pārliedzinieties, ka veļas mazgājamā mašīna ir novietota uz līdzenas, stabilas virsmas. Sadaliet slodzi vienmērīgi. Ja ir jāmazgā tikai viens veļas gabals, piemēram, peldmētelis vai džinsi, galīgais centrifūgas darbības rezultāts var būt neapmierinošs un displejā var parādīties „UB” pārbaudes paziņojums.
3C	Pārbaudiet motora darbību. <ul style="list-style-type: none"> Mēģiniet no jauna palaist ciklu. Ja informācijas kods nepazūd, sazinieties ar klientu apkalpošanas centru.
3CP	Pārbaudiet pulsatora motora darbību. <ul style="list-style-type: none"> Mēģiniet no jauna palaist ciklu. Ja informācijas kods nepazūd, sazinieties ar klientu apkalpošanas centru.

























Problēma	Rīcība
UC	<p>Nepieciešama elektroniskās vadības pārbaude (pārāk liela sprieguma kļūda).</p> <ul style="list-style-type: none"> • Pārbaudiet PCB un kabeļu savienojumus. • Pārbaudiet, vai tiek nodrošināta atbilstoša strāvas padeve. • Ja informācijas kods nepazūd, sazinieties ar klientu apkalpošanas centru.
	<p>Noteikts zems spriegums.</p> <ul style="list-style-type: none"> • Pārbaudiet, vai ir pievienots strāvas vads. • Ja informācijas kods nepazūd, sazinieties ar klientu apkalpošanas centru.
HC	<p>Uzkarsēšanas līdz augstai temperatūrai pārbaude.</p> <ul style="list-style-type: none"> • Ja informācijas kods nepazūd, sazinieties ar klientu apkalpošanas centru.
1C	<p>Ūdens līmeņa sensors nedarbojas pareizi.</p> <ul style="list-style-type: none"> • Izslēdziet ierīci un no jauna palaidiet ciklu. • Pārbaudiet ūdens līmeņa sensora kabeļa savienojumu. • Ja informācijas kods nepazūd, sazinieties ar klientu apkalpošanas centru. <p> PIEZĪME</p> <p>Kad parādās „1C” paziņojums, veļas mazgājamā mašīna 3 minūtes veic ūdens novadīšanu. Vienlaicīgi ir atspējota poga Ieslēgšana.</p>
8C	<p>MEMS sensors nedarbojas pareizi.</p> <ul style="list-style-type: none"> • Izslēdziet ierīci un no jauna palaidiet ciklu. • Ja informācijas kods nepazūd, sazinieties ar klientu apkalpošanas centru.
AC	<p>Pārbaudiet sakarus starp galveno un apakš-PBA.</p> <ul style="list-style-type: none"> • Izslēdziet ierīci un no jauna palaidiet ciklu. • Ja informācijas kods nepazūd, sazinieties ar klientu apkalpošanas centru.
AC6	<p>Pārbaudiet sakarus starp galveno un invertora PBA.</p> <ul style="list-style-type: none"> • Atkarībā no statusa veļas mazgājamā mašīna var automātiski atgriezties normālā darbības režīmā. • Izslēdziet ierīci un no jauna palaidiet ciklu. • Ja informācijas kods nepazūd, sazinieties ar klientu apkalpošanas centru.
DDC, ddC	<p>Šis paziņojums parādās, kad Add Door durtiņas tiek atvērtas, pirms tam nospiežot pogu Pauze. Ja tā notiek, veiciet vienu no šādām darbībām:</p> <ul style="list-style-type: none"> • Lai pievienotu veļu, nospiediet Add Door durtiņas, lai tās pilnībā aizvērtu. Pēc tam nospiediet pogu Iedarbināšana/Pauze un mēģiniet vēlreiz. • Ja nospiežat Add Door kļūdas dēļ, nospiediet Add Door vēlreiz, lai cieši aizvērtu. Pēc tam nospiediet pogu Iedarbināšana/Pauze, lai atsāktu darbību.

Ja kāds no informācijas kodiem turpina parādīties ekrānā, sazinieties ar vietējo Samsung klientu apkalpošanas centru.

Specifikācijas

Audumu kopšanas tabula

Audumu kopšanas veidus apzīmē šādi simboli. Kopšanas etiķetes satur četrus simbolus šādā secībā: mazgāšana, balināšana, žāvēšana un gludināšana (un, pēc nepieciešamības, arī ķīmiskā tīrīšana). Simbolu izmantošana palīdz nodrošināt vietējo un importēto preču ražotāju sniegtās informācijas konsekveni. Lai auduma kalpošanas laiks būtu maksimāli ilgs un lai samazinātu ar mazgāšanu saistītas problēmas, ievērojiet uz etiķetes sniegtos tīrīšanas norādījumus.

	Izturīgs materiāls		Negludināt
	Smalks audums		Var tīrīt ķīmiski, izmantojot jebkuru šķīdinātāju
	Izstrādājumu var mazgāt 95 °C temperatūrā		Tīrīt ķīmiskajā tīrītavā
	Izstrādājumu var mazgāt 60 °C temperatūrā		Var tīrīt ķīmiski tikai ar perhlorīdu, benzīnu, tīru spirtu vai šķīdinātāju R113
	Izstrādājumu var mazgāt 40 °C temperatūrā		Var tīrīt ķīmiski tikai ar aviācijas degvielu, tīru spirtu vai šķīdinātāju R113
	Izstrādājumu var mazgāt 30 °C temperatūrā		Netīrīt ķīmiski
	Mazgāt tikai ar rokām		Žāvēt novietotu plakaniski
	Tīrīt tikai ķīmiskajā tīrītavā		Var žāvēt izkarinātu
	Var balināt aukstā ūdenī		Žāvēt uz drēbju pakaramā
	Nebalināt		Var žāvēt žāvētājā, normāla siltuma režīmā
	Var gludināt maks.200 °C temperatūrā		Var žāvēt žāvētājā, samazināta siltuma režīmā
	Var gludināt maks.150 °C temperatūrā		Nežāvēt žāvētājā
	Var gludināt maks.100 °C temperatūrā		

Vides aizsardzība

- Šī iekārta ir izgatavota no atkārtoti pārstrādājamiem materiāliem. Ja iekārta jāutilizē, lūdzu, ievērojiet vietējos atkritumu savākšanas noteikumus. Nogrieziet strāvas vadu tā, lai iekārta nevarētu pievienot strāvas avotam. Noņemiet durtiņas, lai dzīvnieki un mazi bērni nevarētu tikt ieslēgti iekārtā.
- Nepārsniedziet mazgāšanas līdzekļa ražotāja norādījumos ieteikto mazgāšanas līdzekļa daudzumu.
- Traipu tīrīšanas līdzekļus un balinātājus izmantojiet tikai pirms mazgāšanas cikla un tikai tad, ja noteikti nepieciešams.
- Taupiet ūdeni un elektroenerģiju, mazgājot vienīgi ar pilnu noslodzi (precīzs daudzums ir atkarīgs no izmantotā cikla).

Rezerves daļu garantija

Mēs garantējam, ka šādas rezerves daļas būs pieejamas profesionāliem remontētājiem un tiešajiem lietotājiem vismaz 10 gadus pēc modeļa pēdējās vienības laišanas tirgū.

- Durvis, durvju eņģes un blīves, citas blīves, durvju bloķēšanas bloks un plastmasas perifērijas ierīces, piemēram, mazgāšanas līdzekļu dozatori.
- Uzskaitītās detaļas var iegādāties zemāk esošajā vietnē.
- <http://www.samsung.com/support>

Specifikāciju lapa

„ * ” Zvaigznīte(-s) nozīmē modeļa variantu(-s) un var mainīties (0-9) vai (A-Z).

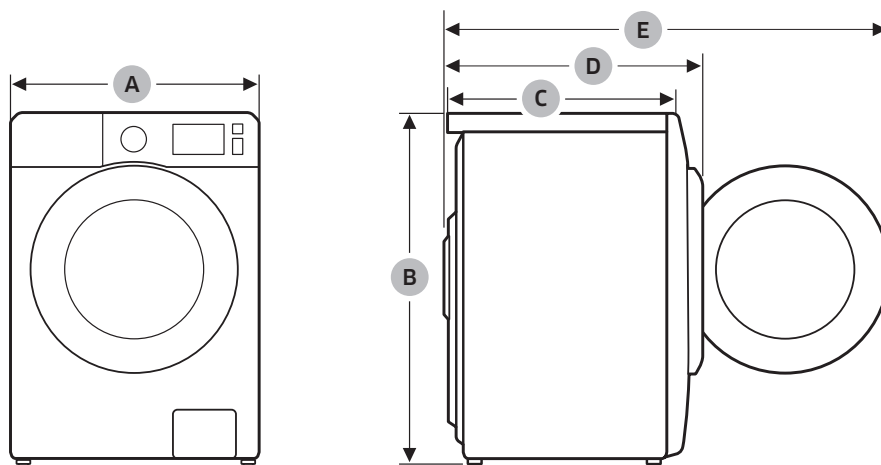

Specifikācijas

Veids		Veļas mazgājamajā mašīna ar ievietošanas lūku priekšpusē	
Modeļa nosaukums		WD8NK52****	
Izmēri	A (Platums)	600 mm	
	B (Augstums)	850 mm	
	C (Dziļums)	456 mm	
	D	555 mm	
	E	1000 mm	
Ūdens spiediens		50 kPa - 1000 kPa	
Neto svars		72 kg	
Mazgāšanas un centrifūgas efektivitāte		8,0 kg	
Žāvēšanas jauda		5,0 kg	
Elektroenerģijas patēriņš	Mazgāšana un karsēšana	220 V	1900 W
		240 V	2300 W
	Žāvēšana	220 V	1600 W
		240 V	1600 W
Centrifūgas apgriezieni		1200 apgr./min	

PIEZĪME

Izskats un specifikācijas kvalitātes uzlabošanas nolūkos var tikt mainītas bez iepriekšēja paziņojuma.

Mājsaimniecības kombinētās veļas mazgājamās mašīnas/žāvētāja lapa

Saskaņā ar spēkā esošajiem enerģijas marķēšanas noteikumiem.

„ * ” Zvaigznīte(-s) nozīmē modeļa variantu(-s) un var mainīties (0-9) vai (A-Z).

Samsung		
Modeļa nosaukums	WD8NK52****	
Energoefektivitātes kategorija		
No A (visefektīvākā) līdz G (visneefektīvākā)	B	
Enerģijas patēriņš		
Mazgāšana, centrifūga un žāvēšana	kWh	6,48
Tikai mazgāšana un centrifūga	kWh	1,04
Mazgāšanas snieguma kategorija		
No A (visefektīvākā) līdz G (visneefektīvākā)	A	
Ūdens izspiešanas efektivitātes kategorija		
No A (visefektīvākā) līdz G (visneefektīvākā)	B	
Atlikušais mitruma līmenis	%	53
Maksimālais centrifūgas ātrums	apgr./min	1200
Ietilpība		
Mazgāšana	kg	8,0
Žāvēšana	kg	5,0
Ūdens patēriņš		
Mazgāšana, centrifūga un žāvēšana	ℓ	112
Tikai mazgāšana un centrifūga	ℓ	48
Pilna darbības cikla laiks (60 °C kokvilnas mazgāšana un „sausās kokvilnas” žāvēšana attiecībā uz nominālo mazgāšanas jaudu)		
Mazgāšana, centrifūga un žāvēšana	min.	968
Tikai mazgāšana un centrifūga	min.	288
Programmas, kurām attiecināma uz uzlīmes un informācijas lapā norādītā informācija	Mazgāšana	Cotton (Kokvilnas izstrādājumi) 60 °C + Intensīvā mazgāšana
	Žāvēšana	COTTON DRY (KOKVILNAS IZSTRĀDĀJUMU ŽĀVĒŠANA)
Aprēķinātais patēriņš gadā mājsaimniecībā, kur mīt 4 personas, vienmēr izmantojot žāvēšanu (200 cikli)		
Enerģijas patēriņš	kWh/gadā	1296
Ūdens patēriņš	ℓ	22400

Specifikācijas

Aprēķinātais patēriņš gadā mājsaimniecībā, kur mīt 4 personas, neizmantojot žāvēšanu (200 cikli)		
Enerģijas patēriņš	kWh/gadā	208
Ūdens patēriņš	ℓ	9600
Skaļums, izmantojot standarta 60 °C kokvilnas mazgāšanas programmu un žāvēšanas programmu „kokvilnas žāvēšana”		
Mazgāšana	dB (A) re 1 pW	56
Centrifūga	dB (A) re 1 pW	75
Žāvēšana	dB (A) re 1 pW	62

Žāvēšanas enerģijas patēriņš ir noteikts saskaņā ar nosacījumiem, kas norādīti standartā EN50229.

Sākot ar 2021. gada 1. martu, tikai enerģijas marķējums ar A līdz G diapazonu un QR kodu ir derīgs ES un ne ES valstīm, kas ir pieņēmušas ES mainītos enerģijas marķējuma noteikumus.

Norādoša informācija (saskaņā ar ES 2019/2023)

Modelis	Cikli	Ietilpība (kg)	Programmas ilgums (HH:MM)	Enerģijas patēriņš (kWh/cikls)	Ūdens patēriņš (l/cikls)	Maksimālā temperatūra (°C)	Paliekošā mitruma daudzums (%)	Centrifūgas ātrums (apgr./min.)
WD8NK52****	Eco40-60	8	3:38	1.052	64	44	53.0	1200
		4	2:48	0.532	44	35	53.0	1200
		2	2:48	0.241	35	21	53.0	1200
	Cotton (Kokvilna) 20 °C	8	2:41	0.339	120.0	20	56.0	1200
	Cotton (Kokvilna) 60 °C	8	2:17	1.659	144.0	55	56.0	1200
	Cotton (Kokvilna) 60 °C + Bubble Soak (Mērcēšana ar burbuļiem)	8	2:47	2.192	144.0	60	56.0	1200
	Synthetics (Sintētiskas izstrādājumi) 40 °C	4	2:17	0.680	68.0	40	32.0	1200
	15' Quick Wash (15 min. ātrā mazgāšana) Cold (Auksta)	2	0:15	0.015	43.0	15	105.0	800
	Wash+Dry (Mazgāšana + Žāvēšana)	5	11:06	4.900	93.0	35	-	1200
		2.5	7:16	2.583	61.0	26	-	1200

Vērtības, kas norādītas citām programmām, nevis Eco 40-60 programmai, un mazgāšanas un žāvēšanas ciklam, ir tikai norādošas.

EPREL informācija

Lai piekļūtu EPREL modeļa reģistrācijai:

1. Dodieties uz <https://eprel.ec.europa.eu>
2. Iegūstiet modeļa identifikatoru no produkta enerģijas marķējuma un ierakstiet to meklēšanas lodziņā.
3. Parādīta modeļa informācija par enerģijas marķēšanu.

* Informācija par produktu ir pieejama tieši vietnē <https://eprel.ec.europa.eu/qr/#####> (reģistrācijas nr.)

Reģistrācijas Nr. var atrast uz produkta vērtējuma etiķetes.

JAUTĀJUMI VAI KOMENTĀRI?

VALSTS	ZVANIET	VAI APMEKLĒJIET MŪS TIEŠSAISTĒ
HUNGARY	0680SAMSUNG (0680-726-7864)	www.samsung.com/hu/support
CZECH	800 - SAMSUNG (800-726786)	www.samsung.com/cz/support
SLOVAKIA	0800 - SAMSUNG (0800-726 786)	www.samsung.com/sk/support
CROATIA	072 726 786	www.samsung.com/hr/support
BOSNIA	055 233 999	www.samsung.com/ba/support
North Macedonia	023 207 777	www.samsung.com/mk/support
MONTENEGRO	020 405 888	www.samsung.com/support
SLOVENIA	080 697 267 (brezplačna številka)	www.samsung.com/si/support
SERBIA	011 321 6899	www.samsung.com/rs/support
Kosovo	0800 10 10 1	www.samsung.com/support
ALBANIA	045 620 202	www.samsung.com/al/support
BULGARIA	*3000 Цена на един градски разговор 0800 111 31 Безплатен за всички оператори	www.samsung.com/bg/support
ROMANIA	*8000 (apel in retea) 08008-726-78-64 (08008-SAMSUNG) Apel GRATUIT Atenție: Dacă efectuați apelul din rețeaua Digi (RCS/RDS), vă rugăm să ne contactați formând numărul Tolverde fără ultimele două cifre, astfel: 0800872678.	www.samsung.com/ro/support
CYPRUS	8009 4000 only from landline, toll free	www.samsung.com/gr/support
GREECE	80111-SAMSUNG (80111 726 7864) only from land line (+30) 210 6897691 from mobile and land line	www.samsung.com/gr/support
LITHUANIA	8-800-77777	www.samsung.com/lt/support
LATVIA	8000-7267	www.samsung.com/lv/support
ESTONIA	800-7267	www.samsung.com/ee/support



DC68-04050J-02



Машина за перење

Прирачник за употреба

WD8NK5*****

SAMSUNG

Содржина

Безбедносни информации	3
Што треба да знаете за упатствата за безбедно работење	3
Важни симболи за безбедност	3
Важни симболи за мерки на претпазливост	4
Инструкции во врска со WEEE	14
Ecodesign	14
Монтирање	15
Што е вклучено	15
Услови за монтирање	17
Монтирање чекор по чекор	19
Пред да започнете	27
Почетни поставувања	27
Инструкции за перење	27
Препорака за детергент	30
Насоки за фиоката за детергент	31
Операции	34
Контролна плоча	34
Едноставни чекори за започнување	35
Само сушење	36
Преглед на циклусот	37
Поставувања	41
Специјални функции	42
Одржување	44
DRUM CLEAN (ЧИСТЕЊЕ НА БАРАБАНОТ)	44
Smart check 	45
Испуштање на водата при вонредни ситуации	46
Чистење	47
„Заздравување“ од замрзнување	51
Грижа при подолго време на неупотреба	51
Решавање на проблемите	52
Места за проверка	52
Информативни кодови	56
Спецификации	60
Табела за одржување на ткаенината	60
Заштита на животната средина	61
Гаранција за резервни делови	61
Листа со спецификации	61

Безбедносни информации

Ви честитаеме за вашата нова машина за перење од Samsung. Ова упатство содржи важни информации за инсталирањето, користењето и грижата за Вашиот уред. За целосно да ги искористите придобивките и функциите на вашата машина за перење, ве молиме одвојте малку време за да го прочитате упатството.

Што треба да знаете за упатствата за безбедно работење

Ве молиме внимателно да го прочитате упатството, за да бидете сигурни дека знаете како безбедно и ефикасно да ракувате со важните функции на вашиот нов уред. Ве молиме чувајте го упатството на безбедно место во близина на уредот за понатамошно консултирање. Користете го уредот само за предвидената намена, како што е опишано во упатството работа.

Предупредувањата и Важните упатства за безбедно работење од ова упатство не ги покриваат сите можни услови и ситуации до коишто може да дојде. Ваша одговорност е да постапувате разумно и да внимавате при инсталирањето, одржувањето и употребата на вашата машина за перење.

Бидејќи следните инструкции за користење опфаќаат различни модели, карактеристиките на вашата машина за перење можат малку да се разликуваат од оние опишани во ова упатство и можно е некои предупредувања да не бидат релевантни. Доколку имате прашања или одредени грижи, обратете се до најблискиот сервисен центар или побарајте помош и информации преку интернет од www.samsung.com.

Важни симболи за безбедност

Што значат иконите и знаците во ова упатство:

ПРЕДУПРЕДУВАЊЕ

Ризично или опасно ракување кое може да предизвика **сериозни повреди, смрт и/или оштетување на околината**.

ВНИМАНИЕ

Ризично или опасно ракување кое може да предизвика **повреди и/или оштетување на околината**.

ЗАБЕЛЕШКА

Означува дека постои опасност од лична повреда или материјална штета.

Прочитајте ги инструкциите



Безбедносни информации

Целта на овие предупредувачки знаци е да спречат повреда кај вас и кај другите лица.

Ве молиме следете ги експлицитно.

Откако ќе го прочитате ова упатство, складирајте го на безбедно место за понатамошно консултирање.

Прочитајте ги сите инструкции пред да го употребите апаратот.

Како и кај сите други уреди кои користат електрични и подвижни делови, постојат одредени потенцијални опасности. За безбедно користење на уредот, запознајте се со начинот на функционирање и бидете внимателни при неговото користење.

Важни симболи за мерки на претпазливост

ПРЕДУПРЕДУВАЊЕ

За да го намалите ризикот од пожар, електричен удар или други повреди при користење на вашиот уред, следете ги основните мерки на претпазливост, меѓу кои и:

1. Уредот не треба да го користат лица (вклучувајќи деца) со намалени физички, сетилни или ментални способности, недоволно искусни или обучени лица, освен доколку истите не се надгледуваат или не им се дадени инструкции од страна на лицето одговорно за нивната безбедност.
2. **За користење во Европа:** Овој уред може да го користат деца на возраст од 8 и повеќе години и лица со намалени физички, сетилни или ментални способности, недоволно искусни или обучени лица, доколку истите се надгледуваат или им се дадат инструкции за користење на уредот на безбеден начин и им се објаснат можните опасности. Децата не треба да си играат со уредот. Чистењето и одржувањето од страна на корисникот не треба да го вршат деца без соодветен надзор.
3. Децата треба да се под надзор за да не си играат со апаратот.
4. Ако кабелот за струја е оштетен, мора да биде заменет од страна на производителот, сервисер или лица со слични квалификации со цел да се избегнат несакани ситуации.
5. Треба да се користи новиот комплет црева испорачан со уредот, а стариот комплет црева не треба да се користи повторно.



6. Кај апарати со отвори за вентилација на долниот дел, килимот не треба да ги затвора отворите.
7. **За користење во Европа:** На децата под 3 години не треба да им биде дозволен пристап, освен ако не се постојано под надзор.
8. **ВНИМАНИЕ:** Со цел да се избегне ризик поради ненамерно ресетирање на термалниот осигурувач, овој уред не смее да се напојува преку надворешен склопен уред, како на пример тајмер, или да биде поврзан со коло што редовно се вклучува или исклучува од страна на услужната програма.
9. Машината за сушење алишта не смее да се користи ако се користени индустриски хемикалии за нејзино чистење.
10. Филтерот од газа мора да го чистите често, ако го има.
11. Газата не смее да се насобере околу машината за сушење. (не важи за уредите чијашто вентилација е надвор од зградата)
12. Мора да биде обезбедена соодветна вентилација за да се спречи обратен проток на гасови во просторијата што настануваат на тоа што уредите согоруваат други горива, вклучувајќи и отворен оган.
13. Не сушете неиспрани алишта во машината за сушење.
14. Предметите коишто се покриени со супстанции како што се масло за готвење, ацетон, алкохол, бензин, керозин, отстранувачи на дамки, терпентин, восок или отстранувачи на восок треба да ги исперете со врела вода со дополнително количество на детергент пред да ги исушите во машината за сушење.
15. Предметите како што се сунѓереста гума (латекс полнење), капи за туширање, водоотпорни текстилни материјали, гумени производи и облека или перници наполнети со полнење од сунѓереста гума не треба да се сушат во машината за сушење.
16. Омекнувачите за алишта или слични прозиводи треба да се користат како што е назначено во упатството за омекнувачите за алишта.
17. Последниот дел од циклусот на сушење работи без топлина (циклус на ладење) за предметите да останат на температура на којашто нема да се оштетат.
18. Отстранете ги сите предмети од џебовите како на пример запалки и кибрит.



Безбедносни информации

- 19. ПРЕДУПРЕДУВАЊЕ:** Никогаш не стопирајте ја машината за сушење пред крајот на циклусот на сушење, освен ако не ги извадите брзо сите предмети и не ги распоредите така што топлината ќе исчезне.
- 20.** Издувниот воздух не смее да биде испуштен во цевката којашто се користи за издувни гасови од согорувачки гасови или други горива од уредите.
- 21.** Уредот не смее да биде вграден зад врата којашто може да се заклучи, лизгачка врата или врата со шарка на спротивната страна од онаа на машината за сушење за да не го блокирате отворот на машината за сушење.
- 22. ПРЕДУПРЕДУВАЊЕ:** Апаратот не смее да се напојува преку надворешен уред со можност за прекинување на напојувањето, како што е тајмер, или пак, да се поврзе на електрично коло кое често се вклучува и исклучува во зависност од намената.
- 23.** Овој уред е наменет за употреба во домаќинствата и не е наменет да се употребува:
 - во кујнски простории за персоналот во продавници, канцеларии и други работни средини;
 - во куќи на фарма;
 - од страна на клиенти во хотели, мотели и други станбени објекти;
 - во средини од типот ноќевање со појадок;
 - на места за колективна употреба во блокови на станови или во јавни пералници.



Сериозни предупредувања при инсталацијата

ПРЕДУПРЕДУВАЊЕ

Инсталацијата на овој уред мора да ја изведува квалификуван техничар или компанија за сервисирање.

- Доколку не се придржувате кон ова може да дојде до електричен удар, пожар, експлозија, проблеми со производот или повреди.

Уредот е тежок, па затоа внимавајте кога го подигнувате.

Приклучете го кабелот за напојување во AC 220 - 240 V / 50 Hz сиден штекер и тој штекер употребувајте го единствено за овој уред. Никогаш не користете продолжителен кабел.

- Доколку сидниот штекер го користите и за други уреди преку разделник или пак го продолжете кабелот за напојување може да дојде до електричен удар или пожар.
- Погрижете се напонот на напојувањето, фреквенцијата и струјата да бидат исти како оние од спецификациите на производот. Доколку не постапите така, се изложувате на струен удар или пожар. Цврсто вметнете го штекерот во приклучокот за струја.

Со сува крпа редовно отстранувајте ги сите страни материи, како што се прав или вода, од терминалите на штекерот.

- Извадете го приклучокот за напојување и исчистете го со сува крпа.
- Доколку не постапите така, се изложувате на струен удар или пожар.
- Приклучокот за напојување вметнете го во сидниот штекер, така што кабелот паѓа надолу кон подот. Ако приклучокот за напојување го поврзете во штекерот во спротивна насока (завртен нагоре), електричните жици во кабелот може да се оштетат и ова може да предизвика електричен удар или пожар.

Амбалажата за пакување чувајте ја подалеку од дофат на децата, бидејќи таа може да биде опасна за нив.

- Доколку дете стави ќеса преку својата глава, може да се задуши.
Кога уредот, приклучокот за напојување или кабелот за напојување ќе се оштети, обратете се до најблискиот сервисен центар.

Уредот мора да биде прописно заземјен.

Не заземјувајте го уредот на цевка за гас, пластична цевка за вода или телефонски вод.

- Ова може да предизвика електричен удар, пожар, експлозија или проблеми со производот.
- Никогаш немојте да го приклучувате кабелот за напојување во штекер кој не е правилно заземјен и проверете дали штекерот е во согласност со локалните и националните регулативи.

Немојте да го инсталирате овој уред во близина на грејно тело или кој било запалив материјал.

Немојте да го инсталирате овој уред на влажно, масно или прашливо место или, пак, на место изложено на директна сончева светлина и вода (капки од дожд).

Немојте да го инсталирате овој уред на места изложени на ниска температура.

- Мразот може да предизвика пукање на цевките.



Безбедносни информации

Не инсталирајте го уредот на места каде што може да дојде до протекување на гас.

- Ова може да предизвика електричен удар или пожар.

Не користете претворац на струја.

- Ова може да предизвика електричен удар или пожар.

Не употребувајте оштетен штекер, оштетен кабел или лабав приклучок за струја.

- Ова може да предизвика електричен удар или пожар.

Немојте да го влечете или силно да го виткате кабелот.

Немојте да го превиткувате или да го врзувате кабелот.

Немојте да го закачувате кабелот за струја преку метален предмет, да ставате тешки предмети врз него, да го приклучувате помеѓу предмети или да го пикате во просторот зад уредот.

- Ова може да предизвика електричен удар или пожар.

Немојте да го влечете кабелот кога го исклучувате уредот од струја.

- Извлечете го штекерот од држејќи го телото на штекерот.
- Доколку не постапите така, се изложувате на струен удар или пожар.

Овој уред треба да се позиционира така што приклучокот за напојување, славините за довод на вода и цевките за одвод да бидат достапни.

По поправка на производот од страна на неовластен давател на услуги, од страна на корисникот или од лице што не е професионалец, Samsung не сноси одговорност за какво било оштетување на производот, каква било повреда или каков било друг безбедносен проблем со производот предизвикан од секој обид за поправка на производот што не ги следи внимателно овие упатства за поправка и одржување. Секое оштетување на производот предизвикано од обид за поправка на производот од кое било лице што не е давател на услуги сертифициран од Samsung, нема да биде покриено со гаранцијата.

Внимавајте при инсталацијата



ВНИМАНИЕ

Овој уред треба да се позиционира на таков начин што приклучокот за напојување ќе биде лесно достапен.

- Доколку не се придржувате кон ова може да дојде до електричен удар или пожар заради електрично истекување.

Инсталирајте го вашиот уред на цврста и рамна површина која може да ја издржи неговата тежина.

- Доколку не се придржувате кон ова може да дојде до абнормални вибрации, движења, шум или проблеми со производот.



Сериозни предупредувања при користењето

ПРЕДУПРЕДУВАЊЕ

Ако уредот е преплавен, веднаш исклучете ги доводите на вода и напојување и обратете се до најблискиот сервисен центар.

- Не допирајте го приклучокот за напојување со мокри раце.
- Доколку не се придржувате кон ова може да дојде до електричен удар.

Ако уредот создава чуден звук, мирис на запалено или дим, веднаш извадете го приклучокот за напојување и обратете се до најблискиот сервисен центар.

- Доколку не постапите така, се изложувате на струен удар или пожар.

Ако дојде до протекување на гас (на пример пропан, течен гас, итн.), веднаш проветрете, без да го допирате штекерот. Не допирајте ги уредот или кабелот.

- Немојте да користите вентилатор.
- Една искра може да предизвика експлозија или пожар.

Не дозволувајте им на децата да играат во или врз машината за перење. Освен тоа, при отстранување на уредот, отстранете ја рачката на вратата од машината за перење.

- Доколку некое дете се заглави во производот, може да се задуши до смрт.

Погрижете се да го отстраните пакувањето (сунѓер, стиропор) прикачено на дното од машината за перење пред да почнете да ја користите.

Немојте да перете облека контаминирана со бензин, керозин, бензол, разредувач, алкохол или други запаливи или експлозивни супстанции.

- Ова може да предизвика електричен удар, пожар или експлозија.

Не отворајте ја насилно вратата од машината за перење додека работи (перење/сушење/центрифуга на висока температура).

- Водата која истекува од машината за перење може да предизвика изгореници или да го направи подот лизгав. Ова може да предизвика повреди.
- Насилното отворање на вратата може да предизвика оштетување на производот или повреди.

Не ја ставајте раката под машината за перење додека уредот се користи.

- Ова може да предизвика повреди.

Не допирајте го приклучокот за напојување со мокри раце.

- Ова може да предизвика електричен удар.

Немојте да го исклучувате уредот со вадење на штекерот додека тој работи.

- Повторното вметнување на приклучокот за напојување во ѕидниот штекер може да создаде искра и да предизвика електричен удар или пожар.

Не дозволувајте им на децата да се качуваат во внатрешноста или врз уредот.



Безбедносни информации

- Ова може да предизвика електричен удар, изгореници или повреда.

Не ставајте раце или метални предмети под машината за перење додека работи.

- Ова може да предизвика повреди.

Немојте да го исклучувате уредот од напојување со влечење на кабелот за напојување. Секогаш цврсто држете го приклучокот и влечете го директно од штекерот.

- Оштетувањето на кабелот за напојување може да предизвика краток спој, пожар и/или електричен удар.

Не обидувајте се самите да го поправате, расклопувате или модификувате уредот.

- Не употребувајте осигурувачи (како на пр. бакарни, од челична жица итн.) кои се поинакви од стандардниот осигурувач.
- Кога уредот треба да се поправи или одново да се инсталира, обратете се до најблискиот сервисен центар.
- Доколку не се придржувате кон ова може да дојде до електричен удар, пожар, проблеми со производот или повреди.

Доколку цреводот за довод на вода се олабави од славината и го преплави уредот, исклучете го кабелот за напојување.

- Доколку не постапите така, се изложувате на струен удар или пожар.

Извадете го приклучокот за напојување кога уредот не се користи подолг период или за време на бура со грмотевици.

- Доколку не постапите така, се изложувате на струен удар или пожар.

Доколку во уредот навлезат надворешни супстанции, извадете го приклучокот за напојување и обратете се во најблискиот центар за кориснички услуги на Samsung.

- Ова може да предизвика електричен удар или пожар.

Не дозволувајте деца (или кукни миленичиња) да си играат во / на машината. Машината за перење не може да се отвори лесно одвнатре и децата можат сериозно да се повредат доколку се заглават во внатрешноста.

Внимавајте при користењето



ВНИМАНИЕ

Кога машината за перење ќе се контаминира со надворешна супстанца како што е детергент, нечистотии, отпадоци од храна итн., извлечете го кабелот за напојување и исчистете ја машината за перење користејќи влажна, мека крпа.

- Доколку не се придржувате кон ова може да дојде до избледување, деформирање, оштетување или 'рѓа.

Предното стакло може да се скрши при силен удар. Бидете внимателни додека ја користите машината за перење.

- Ако стаклото е скршено, може да предизвика повреди.



По прекинување на доводот за вода или при повторно поврзување на цревото за довод на вода, полека отворете ја славината за вода.

Отворете ја славината за вода полека доколку машината не сте ја користеле подолг период.

- Притисокот на воздухот во цревото за довод на вода или во цевката за вода може да оштети некој дел на производот или да предизвика истекување на вода.

Ако настане грешка во одводот при функционирањето, проверете дали има проблем со одводот.

- Ако ја користите машината за перење кога е преплавена како последица на проблем со одводот, тоа може да предизвика електричен удар или пожар.

Целосно ставете ги алиштата во машината за перење за да не се потфатат на вратата.

- Доколку алиштата се потфатат на вратата, тоа може да предизвика оштетување на алиштата или машината за перење или, пак, да предизвика истекување на водата.

Исклучете го доводот на вода кога не ја користите машината за перење.

Осигурајте се дека завртките на приклучокот на цревото за довод на вода се добро затегнати.

- Доколку не се придржувате кон ова може да дојде до оштетување на околината или повреда.

Проверете дали гумената изолациона лента и стаклото на предната врата не се контаминирани со надворешна супстанца (на пр. отпад, навој, влакна итн.).

- Доколку некоја надворешна супстанца се заглави помеѓу вратата или вратата не се затвори целосно, може да дојде до истекување на вода.

Отворете ја славината за вода и проверете дали приклучокот на цревото за довод на вода е цврсто затегнат и дали има истекување на вода пред да почнете да го користите производот.

- Доколку завртките на приклучокот на цревото за довод на вода се лабави, може да предизвикаат истекување на вода.

Производот кој го купивте е наменет само за домашна употреба.

Користењето на производот за деловни потреби се смета за несоодветна употреба на производот. Во тој случај, стандардната гаранција која ја обезбедува компанијата Samsung нема да го покрие производот и компанијата Samsung нема да преземе одговорност за дефекти или оштетувања кои ќе настанат поради соодветната употреба.

Немојте да се качувате на уредот или да поставувате предмети врз него (како алишта, запалени свеќи, запалени цигари, садови, хемикалии, метални предмети итн.).

- Ова може да предизвика електричен удар, пожар, проблеми со производот или повреди.

Не прскајте испарливи материи, како инсектициди, на површината на уредот.

- Освен што е штетно за луѓето, ова може да предизвика и електричен удар, пожар или проблеми со производот.

Не ставајте предмети кои генерираат електромагнетни полиња во близина на машината за перење.

- Ова може да предизвика повреда поради неправилно функционирање.



Безбедносни информации

Водата која се испушта при циклус на перење или сушење на висока температура е жешка. Не ја допирајте водата.

- Ова може да предизвика изгореници или повреда.

Не перете, центрифугирајте или сушете водоотпорни навлаки, ќилими или облека (*), освен ако вашиот уред има специјален циклус за перење на овие предмети.

(*): Волнена постелнина, навлаки за дожд, елеци за рибарење, панталони за скијање, вреќи за спиење, навлаки за пелени, костими за тренирање и навлаки за велосипеди и мопеди, автомобили итн.

- Не перете дебели или тврди ќилими дури и ако имаат ознака за перење во машина на нивната етикета. Ова може да предизвика повреда или оштетување на машината за перење, сидовите, подот или облеката поради абнормални вибрации.
- Немојте да перете мали ќилими или чергичиња за пред врата со гумена основа. Гумената основа може да се оддели и да се залепи во внатрешноста на барабанот, а тоа може да предизвика неправилно функционирање како грешка во одводот.

Не употребувајте ја машината за перење кога фиоката за детергент е отстранета.

- Ова може да предизвика електричен удар или повреди поради истекување на водата.

Не допирајте ја внатрешноста на барабанот за време или веднаш по сушењето, бидејќи е жешок.

- Ова може да предизвика изгореници.

Стаклото на вратата се загрева за време на перењето и сушењето. Затоа не треба да го допирате стаклото на вратата.

Исто така, не треба да им дозволите на децата да си играат покрај машината за перење или да го допираат стаклото на вратата.

- Ова може да предизвика изгореници.

Не ја ставајте раката во фиоката за детергент.

- Ова може да предизвика повреда бидејќи уредот за внесување детергент може да ви ја потфати раката.
- Преградата за течен детергент (само за одредени модели) не се користи за детергенти во прав. Извадете ја преградата ако користите детергент во прав.

Не ставајте никакви предмети (како на пр. чевли, отпадоци од храна, животни) освен алишта во машината за перење.

- Ова може да предизвика оштетување на машината за перење или, пак, повреди и смрт во случајот со миленичињата поради абнормалните вибрации.

Не притискајте ги копчињата со остри предмети, како игли, ножеви, нокти, итн.

- Ова може да предизвика електричен удар или повреда.

Не перете алишта коишто се извалкани со масла, креми или лосиони кои обично се наоѓаат во продавниците за нега на кожа или во салоните за масажа.

- Ова може да придонесе за деформирање на гумената изолациона лента и да предизвика истекување на вода.

Не оставајте метални предмети како безопасни игли, игли за коса или средство за белење во барабанот подолги временски периоди.



- Ова може да предизвика 'рѓа на барабанот.
- Ако се појави 'рѓа на површината на барабанот, нанесете (неутрално) средство за чистење на површината и потоа употребете сунѓер за чистење. Никогаш не користете метална четка. Никогаш не користете метална четка.

Не употребувајте детергент за суво чистење директно и не перете, плакнете или центрифугирајте алишта извалкани со детергент за суво чистење.

- Ова може да предизвика спонтано согорување или палење поради топлината предизвикана од оксидација на маслото.

Не користете вода од уредите со водено ладење/греење.

- Ова може да предизвика проблеми на машината за перење.

Не користете природен сапун за миене раце во машината за перење.

- Доколку се стврдне и акумулира во самата машина за перење, може да предизвика проблеми на производот, избледување, 'рѓа или лош мирис.

Ставете ги чорапите и градниците во мрежа за перење и исперете ги заедно со останатите алишта.

Немојте во мрежата да перете големи парчиња алишта, како на пример постелнина.

- Доколку не се придржувате кон ова може да дојде до повреда поради абнормални вибрации.

Не користете стврднат детергент.

- Доколку се акумулира во самата машина за перење, може да предизвика истекување на вода.

Проверете дали џебовите од сите алишта за перење се празни.

- Тврди, остри предмети како парички, игли, клинци, завртки или камчиња може сериозно да го оштетат уредот.

Немојте да перете облека со големи токи, копчиња или други тврди метални предмети.

Распределете ги алиштата по боја според нивната издржливост на избледување и изберете го препорачаниот циклус, температурата на водата и дополнителните функции.

- Ова може да предизвика избледување или оштетување на ткаенината.

Внимавајте да не им ги притиснете прстите на децата со вратата кога ќе ја затворате.

- Доколку не се придржувате кон ова може да дојде до повреди.

За да спречите непријатни миризби или мувла, оставајте ја вратата отворена по перење за да може барабанот да се исуши.

За да спречите наталожување на бигор, оставете ја фиоката за детергент отворена по перење и исушете ја нејзината внатрешност.

Сериозни предупредувања при чистењето

ПРЕДУПРЕДУВАЊЕ

Не чистете го уредот со директно прскање вода врз него.



Безбедносни информации

Немојте да користите јако средство за чистење со киселини.

Не употребувајте бензол, разредувач или алкохол за чистење на уредот.

- Ова може да предизвика избледување, деформирање, оштетување, електричен удар или пожар.

Извлечете го штекерот од приклучокот, пред да почнете со чистење или одржување.

- Доколку не постапите така, се изложувате на струен удар или пожар.

Инструкции во врска со WEEE

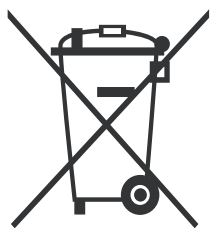

Правилно депонирање на овој производ (Отпадна електрична и електронска опрема)

(Применливо во држави со посебни системи за справување со отпадот)

Оваа ознака на производот, приборот или литературата означува дека производот и неговиот електронски прибор (на пр. полначот, слушалките, USB кабелот) не треба да се отстрануваат заедно со останатиот отпад од домаќинството на крајот од нивниот работен век. За избегнување на можна штета врз околината или човечкото здравје предизвикана со неконтролирано фрлање отпад, Ве молиме да ги одвоите овие предмети од другите видови отпад и одговорно да ги рециклирате заради унапредување на еколошки оправдано повторно користење на материјалните ресурси.

Физичките лица можат да се обратат или во продавницата каде што го купиле овој производ или во службите на локалната самоуправа, за детали каде и како да извршат рециклирање на производот на начин безбеден по околината. Деловните корисници можат да се обратат до својот снабдувач и да ги проверат одредбите и условите во договорот за набавка. Овој производ и неговиот електронски прибор не треба да се мешаат со друг комерцијален отпад.

За повеќе информации за еколошките цели на компанијата Samsung и нејзините законски обврски за производите, како на пр., REACH, WEEE или за батерии, посетете ја нашата веб-страница за одржливост што е достапна на www.samsung.com

Ecodesign

За детални упатства за инсталација и чистење на машината за перење, како и информации за еколошкиот дизајн (согласно (EU)2019/2023), посетете ја веб-страницата на Samsung (<http://www.samsung.com>), одете во Поддршка > Почетна за поддршка и внесете го името на моделот.



Монтирање

Следете ги овие инструкции внимателно за да извршите правилна инсталација на машината за перење и да спречите несреќи при перењето.

Што е вклучено

Проверете дали пакувањето на производот ги содржи сите делови. Ако имате проблем со машината за перење или со деловите, обратете се во локалниот центар за корисници за Samsung или кај продавачот.

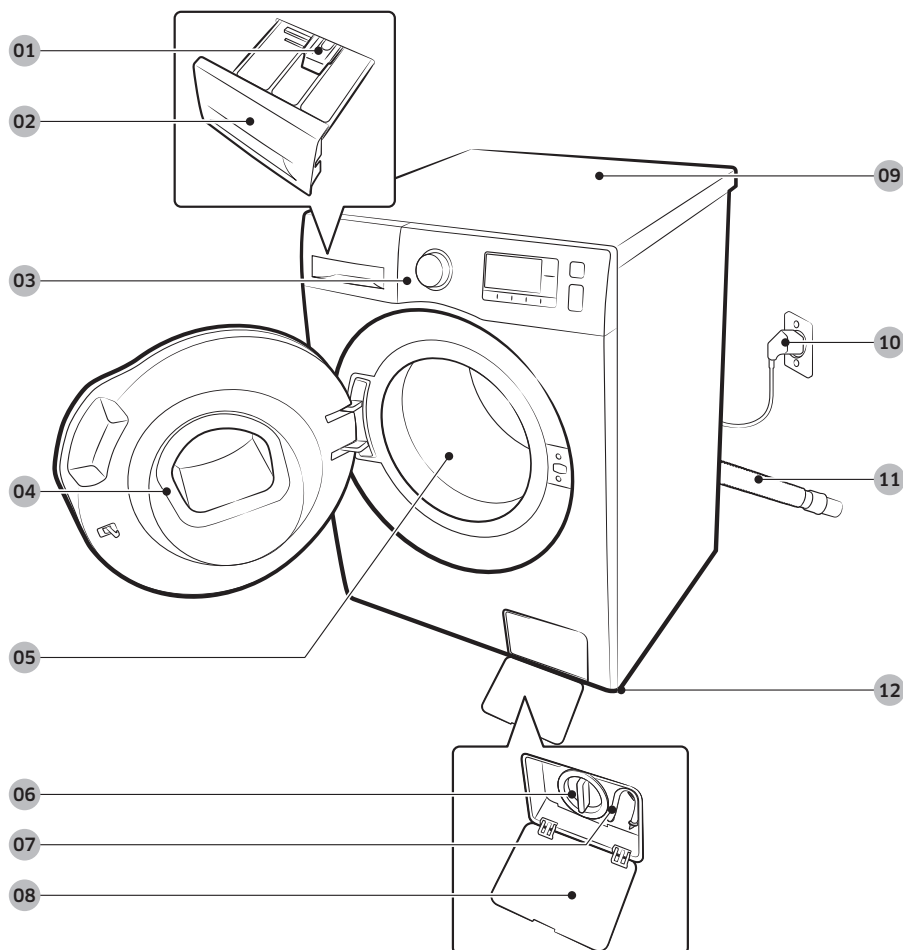

01 Лост за ослободување

02 Фиока за детергент

03 Контролна плоча

04 Врата

05 Барабан

06 Филтер за остатоци

07 Црево за одвод при
вонредни ситуации

08 Капак на филтерот

09 Горна плоча

10 Приклучок за напојување

11 Црево за одвод

12 Прилагодливи ногарки



Монтирање



Клуч



Капачиња за завртките

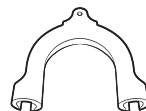

Држач на цревото

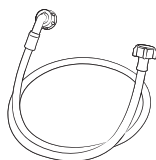

Црево за довод на ладна вода

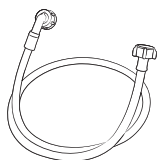

Црево за довод на топла вода

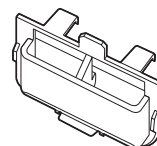

Резервоар за течен детергент

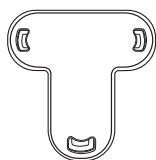

Прицврстувач за капаче



Подлошки против лизгање

ЗАБЕЛЕШКА

- Капачиња за завртките : Бројот (3 до 6) на испорачани капачиња за чепови зависи од моделот.
- Црево за довод на топла вода: Само кај одредени модели.
- Резервоар за течен детергент: Само кај одредени модели.



Услови за монтирање

Довод на електрична струја и заземјување

- Потребен е АС 220-240 V / 50 Hz осигурувач или прекинувач на електрично коло
- Користете одделна гранка од електрично коло наменета за машината за перење

За да се обезбеди правилно заземјување, машината за перење се испорачува со кабел за напојување со заземјен приклучок со три елементи, за вметување во правилно инсталиран и заземјен штекер. Консултирајте се со квалификуван електричар или сервисер ако не сте сигурни во врска со заземјувањето.

Немојте да го модифицирате испорачаниот приклучок. Доколку не може да се вметне во штекерот, повикајте квалификуван електричар и поставете соодветен штекер.

ПРЕДУПРЕДУВАЊЕ

- НЕ употребувајте продолжителен кабел.
- Користете го само кабелот за напојување кој се испорачува со машината за перење.
- НЕ поврзувајте ги жиците за заземјување на пластични водоводни цевки, цевки за гас или цевки за топла вода.
- Неправилно поврзаните спроводници за заземјување може да предизвикаат електричен удар.

Довод на вода

Соодветен притисок на водата за оваа машина за перење е помеѓу 50 kPa и 1000 kPa. Притисок на водата помал од 50 kPa може да биде причина вентилот за вода да не се затвора целосно. Или, пак, може да биде потребно повеќе време за полнење на барабанот, поради што машината за перење ќе се исклучи. Славините за вода не треба да бидат подалеку од 120 cm од задниот дел на машината за перење, за да може да се поврзат испорачаните црева за довод на вода со машината за перење.

За да го намалите ризикот од истекување на вода:

- Проверете дали славините за вода се лесно достапни.
- Затворете ги славините за вода кога машината за перење не се користи.
- Редовно проверувајте дали протекува вода на спојните места на цревата за довод.

ВНИМАНИЕ

Проверете дали има протекување кај сите спојни места на вентилите за вода и славините пред првото користење на вашата машина за перење.

Цедење

Samsung препорачува висина на хидрантот од 60~90 cm. Цревата за одвод мора да биде поврзано преку штипката за црево со хидрантот, а хидрантот мора целосно да го покрива цревата за одвод.



Монтирање

Поставување на под

За најдобро функционирање, машината за перење мора да се инсталира на цврст под. Кај дрвените подови може да биде потребно зајакнување за да се минимизираат вибрациите и/или небалансираното работење. Килимите и меките површини не се отпорни на вибрации и може да предизвикаат мало придвижување на машината за перење за време на циклусот на центрифуга.



ВНИМАНИЕ

НЕ ја инсталирајте машината за перење на платформа или структура со слаба потпора.

Температура на водата

Немојте да ја инсталирате машината за перење во области во кои е можно замрзнување на водата, бидејќи во машината за перење секогаш се задржува мало количество вода во вентилите за вода, пумпите и/или цревата. Замрзнатата вода останата во поврзувачките делови може да предизвика оштетување на ремените, пумпата и другите компоненти на машината за перење.

Инсталирање во ниша

Минимален празен простор за стабилно функционирање:

Странично	25 mm	Задна страна	50 mm
Горна страна	25 mm	Предна страна	550 mm

Доколку машината за перење и машината за сушење се инсталираат заедно, предниот дел од нишата мора да има непречен отвор за воздух од најмалку 550 mm. Само за машината за перење не е потребен посебен отвор за воздух.



Монтирање чекор по чекор

ЧЕКОР 1 - Изберете место

Услови што треба да ги исполнува местото:

- Тврда и рамна подлога без килим или под кои може да ја попречат вентилацијата
- Подалеку од директна сончева светлина
- Соодветна просторија за вентилација и инсталација
- Собната температура да биде секогаш повисока од точката на замрзнување (0 °C)
- Подалеку од извор на топлина

ЧЕКОР 2 - Отстранете ги транспортните чепови

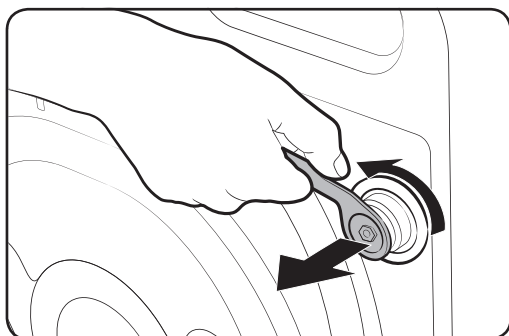

Распакувајте ја амбалажата на производот и извадете ги сите транспортни чепови.

1. Олабавете ги сите транспортни чепови на задната страна од машината со испорачаниот кукаст клуч.

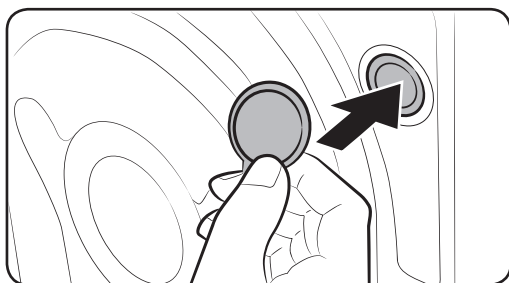

2. Покријте ги отворите со испорачаните пластични капачиња за завртки. Чувајте ги транспортните чепови за понатамошна употреба.

⚠ ПРЕДУПРЕДУВАЊЕ

Амбалажата може да биде опасна за децата. Отстранете ја целата амбалажа (пластични ќесиња, полистирен итн.) надвор од дофат на децата.



Монтирање

ЧЕКОР 3 - Инсталирање на подлоги против лизгање

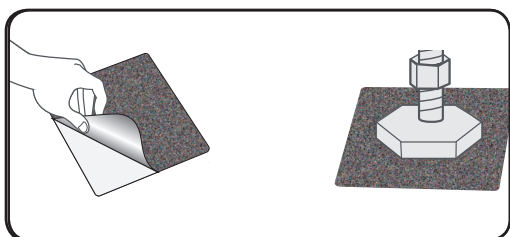

1. Темелно исчистете го дното на приспособливите ногарки и избришете ги правот и маслото.
2. Означете ги локациите на приспособливите предни ногарки на машината за перење каде што треба да ги инсталирате подлогите против лизгање.
3. Поставете ја подлогата против лизгање така што ќе ја накосите или ќе ја поместите машината за перење. Кога ја поставувате подлогата, отстранете ја пластичната обвивка од подлогата и поставете ја страната со налепница на подлогата на подот така што грубата страна ќе биде насочена надолу. Не треба да ја поставите страната со налепница на подлогата на приспособливата ногарка.
4. Откако ќе ги инсталирате машината за перење и подлогата против лизгање, повторно проверете дали приспособливите ногарки се нивелирани.

ЧЕКОР 4 - Приспособете ги приспособливите ногарки

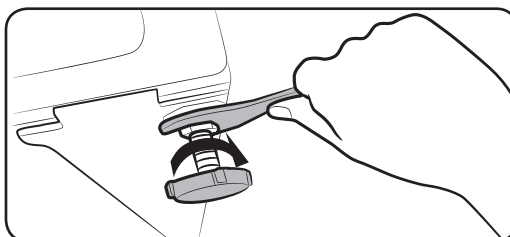
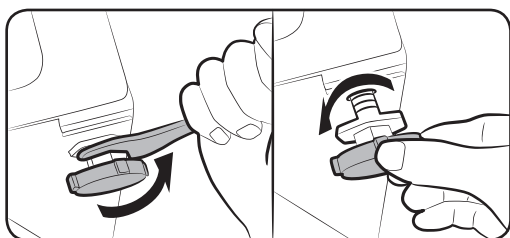

1. Внимателно наместете ја машината за перење на својата позиција. Прекумерната сила може да ги оштети приспособливите ногарки.
2. Нивелирајте ја машината за перење со рачно приспособување на приспособливите ногарки.
3. Штом ќе завршите со нивелирањето, прицврстете ги навртките користејќи кукаст клуч.



ЧЕКОР 5 - Поврзете го цревето за вода

Испорачаното црево за вода може да се разликува во зависност од моделот. Следете го упатството во согласност со испорачаното црево за вода.

Поврзување со славина за вода со навој

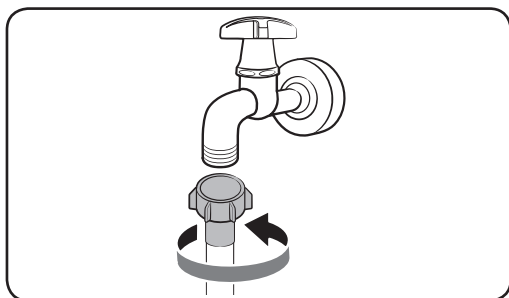

1. Поврзете го цревето за вода со славината за вода, а потоа завртете го приклучокот надесно како што е прикажано.

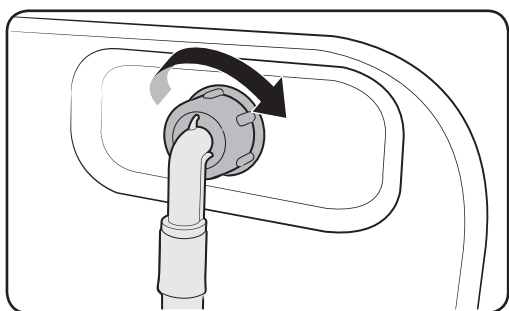

2. Поврзете го другиот крај од цревето за довод на вода на отворот на вентилот на задната страна од машината за перење. Завртете го цревето надесно за да го зацврстите.

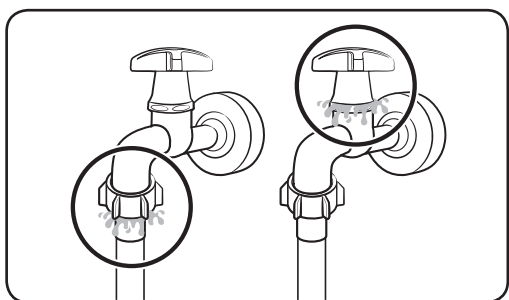

3. Отворете ја славината за вода и проверете дали има протекување околу областите на поврзување. Доколку протекува вода, повторете ги горенаведените чекори.

ПРЕДУПРЕДУВАЊЕ

Ако има истекување на вода, престанете да ја користите машината за перење и исклучете ја од штекерот. Потоа, контактирајте со локалниот сервисен центар на Samsung во случај на протекување од цревето за вода или контактирајте со водоводџија во случај на протекување од славината за вода. Во спротивно, ова може да предизвика електричен удар.

Монтирање

ВНИМАНИЕ

Не употребувајте сила при затегнувањето на црево за довод на вода. Ако црево е прекратко, заменете го со подолго црево за висок притисок.

Поврзување со славина за вода без навој

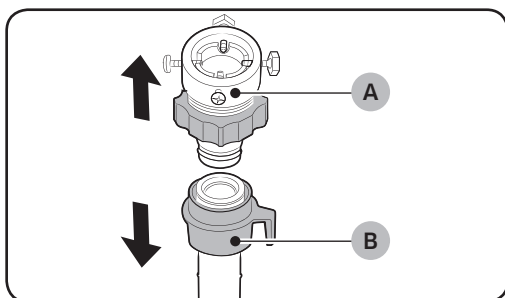

1. Отстранете го адаптерот (A) од црево за довод на вода (B).

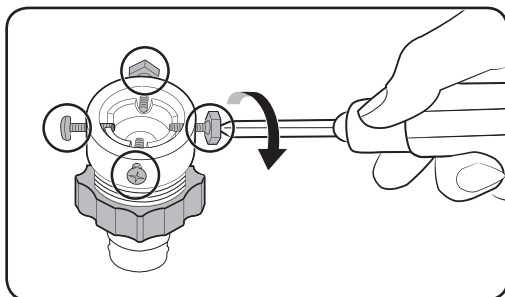

2. Користете Филипсов клуч за да ги разлабавите четирите завртки на адаптерот.

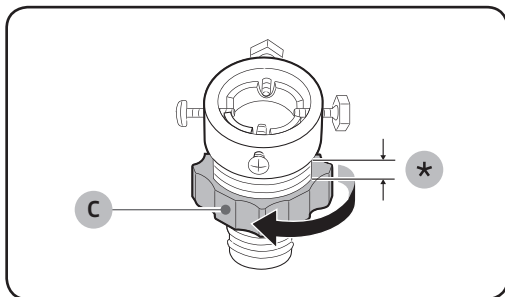

3. Држете го адаптерот и завртете го делот (C) во насока на стрелката за да го разлабавите за 5 mm (*).

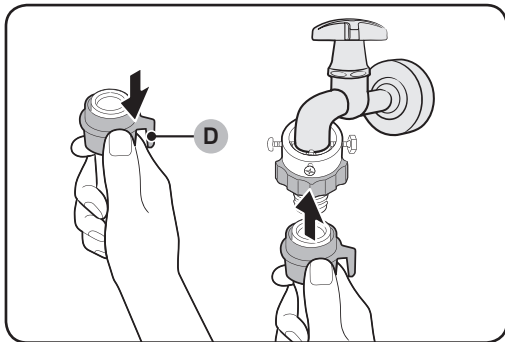
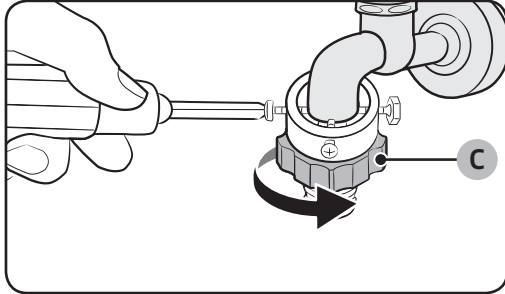

4. Вметнете го адаптерот во славината за вода, па зацврстете ги завртките кревајќи го адаптерот.
5. Завртете го делот (C) во насока на стрелката за да го зацврстите.

6. Додека го тргате надолу делот (D) на цревето за вода, поврзете го цревето за вода со адаптерот. Потоа, отпуштете го делот (D). Цревето ќе се вклопи во адаптерот, при што ќе чуete кликнување.

7. За целосно поврзување на цревето за вода, видете 2 и 3 од делот „Поврзување со славина за вода со навој“.

ЗАБЕЛЕШКА

- Откако ќе го поврзете цревето за довод на вода со адаптерот, проверете дали цревето за довод на вода е правилно поврзано повлекувајќи го надолу.
- Употребувајте познат тип на славина за вода. Доколку славината е четириаголна или премногу голема, отстранете го прстенот за приспособување пред да ја вметнете славината во адаптерот.

Монтирање

За модели што имаат дополнителен довод за топла вода:

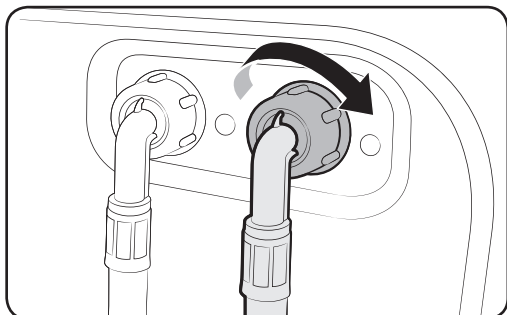

1. Поврзете го црвениот крај од цревето за довод на топла вода со отворот за топла вода на задната страна од машината.
2. Поврзете го другиот крај од цревето за довод на топла вода со славината за топла вода.

Aqua Stop црево (само за моделите кај кои е применливо)

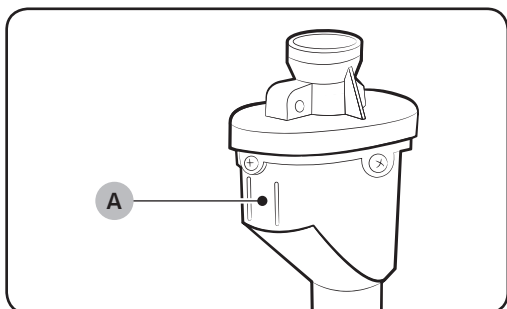

Aqua Stop цревето ги предупредува корисниците кога постои ризик за протекување на вода. Тоа го „насетува“ протокот на вода и поцрвенува на централниот **индикатор (A)** во случај на протекување.

ЗАБЕЛЕШКА

Крајот на цревето за запирање на водата мора да биде прицврстен на славината за вода, а не на машината.

ЧЕКОР 6 - Поставување на цревето за одвод

Цревето за одвод може да се постави на три начини:

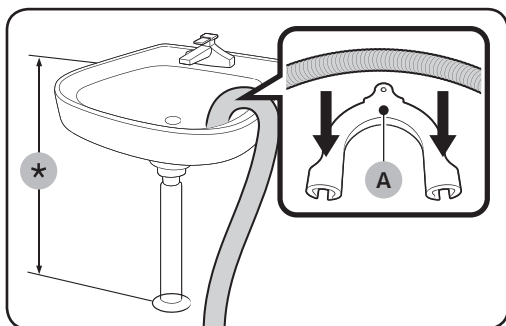

Преку работ на лавабото

Цревето за одвод мора да се постави на висина помеѓу 60 см и 90 см (*) од подот. За да го свиткате цревето за одвод, употребете го испорачаниот **пластичен држач за црево (А)**. Прицврстете го држачот до сидот користејќи кука за да обезбедите стабилна дренажа.

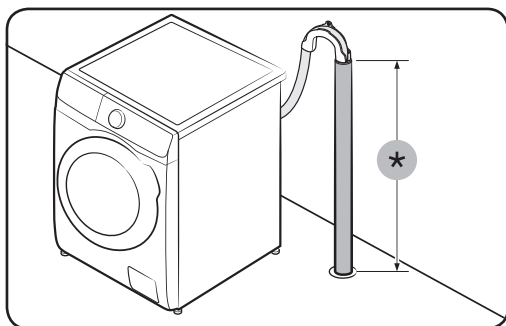

Во одводна цевка

Висината на одводната цевка треба да биде помеѓу 60 см и 90 см (*). Се препорачува да се користи вертикална цевка со висина од 65 см.

- За да бидете сигурни дека одводното црево е во потребната позиција, користете го испорачаната пластична водилка за црево (видете на сликата).
- За да спречите извлекување на водениот тек при дренажа, погрижете се да го ставите одводното црево 15 см во одводната цевка.
- За да спречите одводното црево да се движи, прицврстете ја водилката за црево на сидот.

Услови што треба да ги исполнува одводната внатрешна хидрантска мрежа:

- Минимален дијаметар од 5 см
- Минимален капацитет за исфрлање од 60 литри во минута

Монтирање

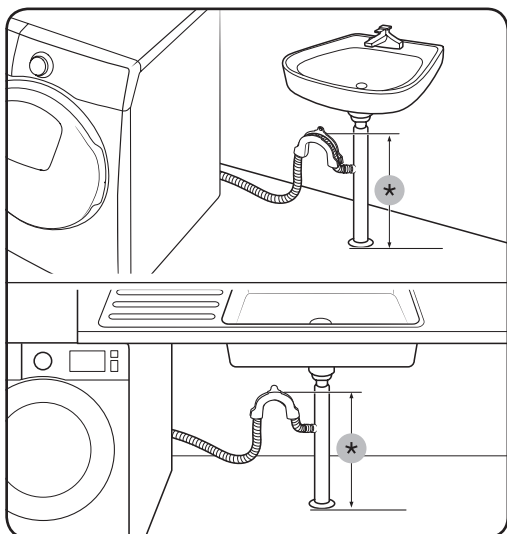

Во разгранување на одводна цевка од лавабото

Разгранувањето на одводната цевка мора да биде над сифонот на лавабото, така што крајот на цревето да биде најмалку 60 cm (24 инчи) над подот.

(*) : 60 cm (24 инчи)

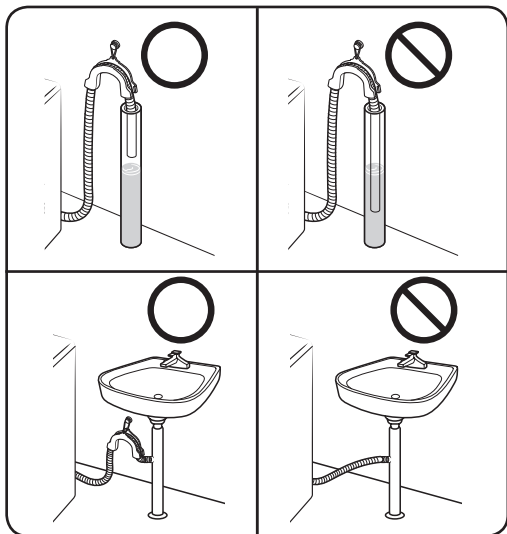

⚠ ВНИМАНИЕ

Не ставајте го одводното црево на места со застоена вода или каде што се има направено бара. Водата може да се врати во машината за перење.

ЧЕКОР 7 - Вклучување

Приклучете го кабелот за напојување во сидниот штекер што е од соодветната класа, е заземјен и заштитен со осигурувач или прекинувач на коло. Потоа, притиснете го копчето за **Напојување** за да ја вклучите машината за перење.

Пред да започнете

Почетни поставувања

Активирање на калибрација (се препорачува)

Опцијата Calibration (Калибрација) овозможува прецизно откривање на тежина кај машината за перење. Проверете дали барабанот е празен пред да извршите Calibration (Калибрација).

1. Исклучете ја и потоа вклучете ја машината за перење.
2. Држете ги притиснати копчињата **Temp. (Температура)** и **Delay End (Одложено завршување)** истовремено во времетраење од 3 секунди за да го активирате режимот на калибрација. Се прикажува пораката „СВ“.
3. Притиснете на **Активирање/Пауза** за да го активирате циклусот на калибрација.
4. Барабанот ќе се врти надесно и налево во период од приближно 3 минути.
5. Кога ќе заврши циклусот, на екранот се прикажува „0“ и машината за перење алишта автоматски се исклучува.
6. Сега машината за перење алишта е подготвена за употреба.

Инструкции за перење

ЧЕКОР 1 - Сортирајте

Сортирајте ги алиштата за перење според овие критериуми:

- Ознака за грижа: Сортирајте ја облеката во памук, мешана ткаенина, синтетика, свила, волна и вештачка свила.
- Боја: Одделете ја белата облека од облеката во боја.
- Големина: Со мешање на алишта со различна големина во барабанот се подобрува ефикасноста на перењето.
- Чувствителност: Перете ги деликатните работи одделно, употребувајќи ја опцијата Лесно пеглање за нови предмети од чиста волна, завеси и свилени предмети. Проверете ги етикетите на предметите.

ЗАБЕЛЕШКА

Задолжително проверете ја етикетата за чување на алиштата, а потоа сортирајте ги соодветно пред да започнете со перење.

ЧЕКОР 2 - Испразнете ги џебовите

Испразнете ги сите џебови од алиштата за перење

- Металните предмети, како на пр. монети, игли и токи на алиштата може да ги оштетат другите алишта за перење, како и барабанот.



Пред да започнете

Превртете ги наопаку алиштата со копчиња и вез

- Ако патентите на панталоните или јакните се отворени при перењето, може да дојде до оштетување на барабанот. Патентите треба да бидат затворени и обложени со лента.
- Алиштата со долги ленти може да се заплеткаат со другите алишта. Не заборавајте да ги врзете лентите пред да започнете со перењето.

ЧЕКОР 3 - Употребувајте мрежа за перење

- Градниците (што се перат со вода) мора да бидат ставени во мрежа за перење. Металните делови од градниците може да го пробијат материјалот и да ги исцепат другите алишта.
- Мали и лесни алишта како чорапи, ракавици, хулахопки и шамивчиња може да се заглават околу вратата. Ставете ги во мала мрежа за перење.
- Немојте да ја перете само мрежата за перење без други алишта. Ова може да предизвика ненормални вибрации кои може да ја поместат машината за перење при што може да дојде до повреда.

ЧЕКОР 4 - Претперење (ако е потребно)

Изберете ја опцијата Претперење за избраниот циклус ако облеката е многу валкана. Не користете ја опцијата Prewash (Претперење) кога рачно додавате детергент во барабанот.

ЧЕКОР 5 - Одредете го капацитетот на полнење

Немојте да ја преполнувате машината за перење. Преполнувањето може да предизвика неправилно перење од страна на машината за перење. Прочитајте на страница **37** за капацитетот на полнење за типот на алишта.

ЗАБЕЛЕШКА

При перење постелнина или навлаки, времетраењето на перењето може да биде продолжено или може да се намали ефикасноста на центрифугата. За постелнина или навлаки, препорачаната максимална брзина на центрифугирање е 800 вртежи во минута, а капацитетот на полнење е 2 kg или помалку.

ВНИМАНИЕ

Ако алиштата за перење не се урамнотезени и се појави кодот за грешка „UB“, прераспоредете го товарот. Неурамнотезеноста на алиштата за перење може да ја намали ефикасноста на центрифугата.

ЧЕКОР 6 - Користете соодветен ви на детергент

Видот на детергентот зависи од видот на ткаенината (памук, синтетика, деликатни ткаенини, волна), бојата, температурата на перење и видот на валканоста. Секогаш употребувајте детергент за перење кој „не пени“ премногу и кој е наменет за автоматските машини за перење.



ЗАБЕЛЕШКА

- Следете ги препораките на производителот на детергенти за тежината на алиштата за перење, степенот на валканоста и тврдоста на водата во вашето локално место. Ако немате информации за тврдоста на водата, обратете се во локалното претпријатие за водоснабдување.
- Немојте да употребувате детергент што може да се стврдне или згусне. Ваквиот детергент може да се задржи по циклусот на плакнење, блокирајќи го излезот на одводот.

ВНИМАНИЕ

Кога перете волнена облека со користење на циклусот за волна, користете само неутрален течен детергент. Ако користите детергент во прав со циклусот за волна, тој може да остане на алиштата и да предизвика нивно избледување.

Капсули за перење

Следете ги овие упатства за да добиете најдобри резултати од употребата на капсулите за перење.

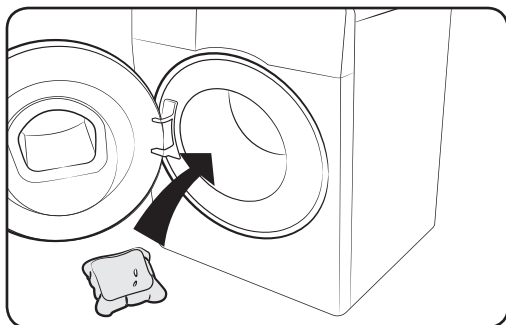

1. Ставете ја капсулата на дното на празен барабан кон задниот дел.

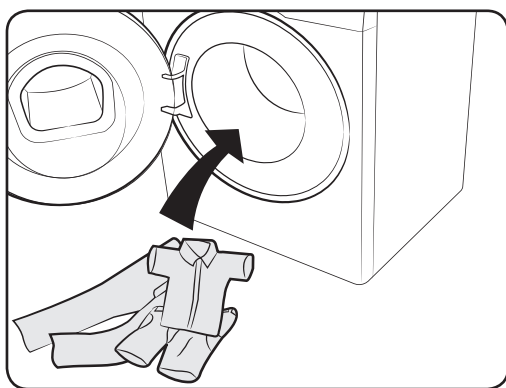

2. Ставете ги алиштата во барабанот врз капсулата.

ВНИМАНИЕ

За циклуси во кои се користи ладна вода или циклуси што завршуваат за помалку од еден час, капсулата можеби нема целосно да се раствори.

Пред да започнете

Препорака за детергент

Препораките важат за опсегот на температура што е даден во табелата со циклуси.

●	Се препорачува	▲	Само течен детергент
–	Не се препорачува	△	Само детергент во прашок

Циклус	Детергент			Температура (°C)
	Универзална	Облека од деликатни материјали и волна	Посебна	
ECO 40-60 (ЕКО 40-60)	●	–	–	40-60
COTTON (ПАМУК)	●	–	–	Ладно-90
SYNTHETICS (СИНТЕТИКА)	●	–	–	Ладно-60
INTENSE COLD (ИНТЕНЗИВНО ПЕРЕЊЕ НА НИСКИ ТЕМПЕРАТУРИ)	●	–	–	Ладно
HYGIENE STEAM (ХИГИЕНСКА ПАРЕА)	●	–	–	Ладно-90
15' QUICK WASH (15' БРЗО ПЕРЕЊЕ)	▲	–	–	Ладно-40
MIXED LOAD (МЕШАНИ ТКАЕНИНИ)	●	–	–	Ладно-60
WOOL/DELICATES (ВОЛНА/ДЕЛИКАТНИ АЛИШТА)	–	▲	–	Ладно-40
WASH+DRY (ПЕРЕЊЕ+СУШЕЊЕ)	●	–	–	40-60

Насоки за фиоката за детергент

Машината за перење има сад со три прегради: лева преграда за главното перење, средна преграда за омекнувач и десна преграда за предперење.

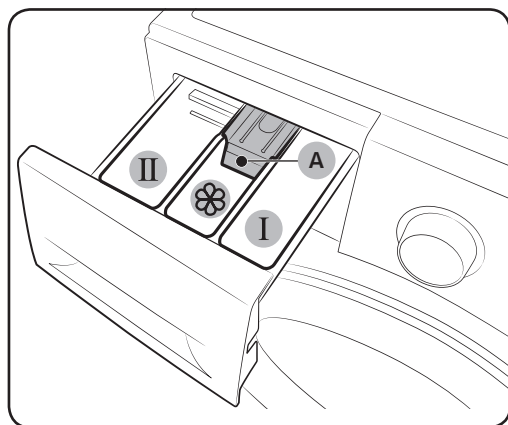

- 01 **I** **Преграда за претперење:** Ставете детергент за предперење.
- 02 **II** **Преграда за главно перење:** Ставете детергент за главно перење, омекнувач на вода, детергент за киснење, средство за белење и/или отстранувачи на дамки.
- 03 **☼** **Преграда за омекнувач:** Ставете адитиви, како на пример омекнувач за алишта. Не надминувајте ја **максималната линија (A)**.

! ВНИМАНИЕ

- Немојте да ја отворите фиоката за детергент додека работи машината за перење.
- Немојте да ги користите следниве типови детергенти:
 - Детергент во вид на таблета или капсула
 - Детергенти за кои е потребна топка или мрежа
- За да спречите затнување на преградата, концентрираните средства или многу збогатените средства (омекнувач на ткаенини или детергент) мора да бидат растворени со вода пред да се нанесат.

За да ставите средство за перење во фиоката за детергент

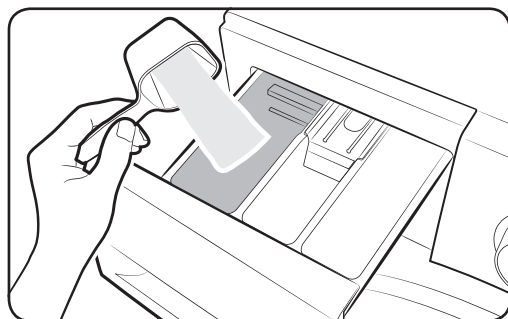

1. Лизгајте за да ја отворите фиоката за детергент.
2. Ставете детергент за перење алишта во **II** **преградата за главно перење** според упатствата на производителот или како што е препорачано од производителот. За употреба на течен детергент, погледнете ја страницата 33.

Пред да започнете

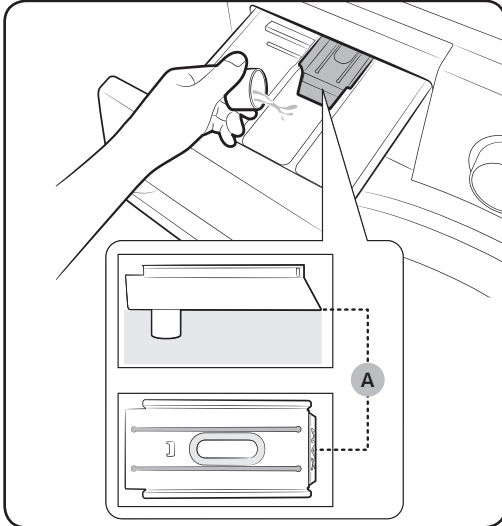

3. Ставете омекнувач за алишта во  преградата за омекнувач. Не надминувајте ја максималната линија (A).

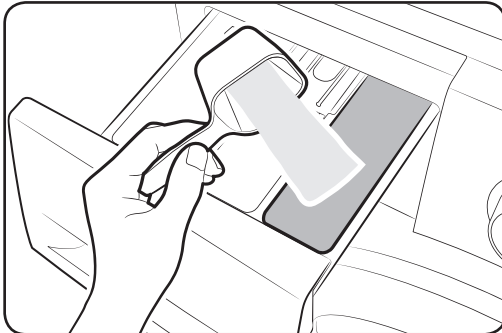

4. Ако сакате да ја користите функцијата за претперење, ставете детергент за претперење во **I** преградата за претперење според упатствата на производителот или како што е препорачано од производителот.
5. Затворете ја фиоката за детергент.

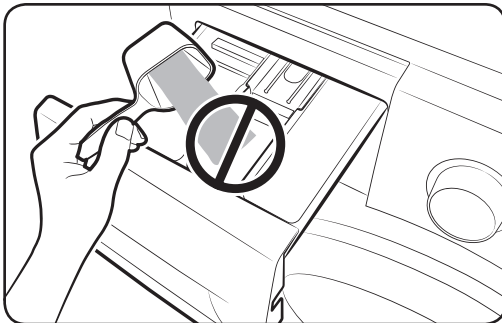

ВНИМАНИЕ

- Не ставајте детергент во прав во садот за течен детергент.
- Концентрираниот омекнувач за алишта мора да го разредите со вода пред употреба.
- Не ставајте детергент за главно перење во  преградата за омекнувач.

За употреба на течен детергент (само за одредени модели)

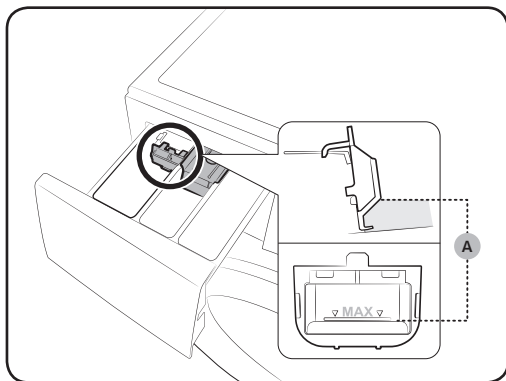

Првин вметнете го садот со течниот детергент во **II** преградата за главно перење. Потоа, ставете течен детергент во садот под означената максимална линија (A).

! ВНИМАНИЕ

- Не надминувајте ја максималната линија означена во внатрешноста на садот.
- Превртете го садот за течен детергент ако користите прашок за перење.

При користење течен детергент

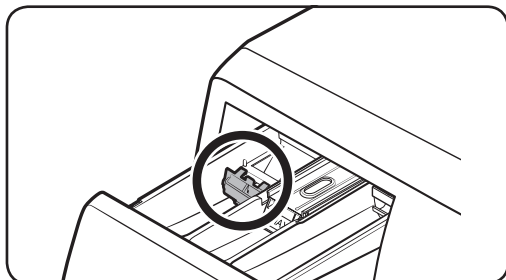

При користење прашок за перење

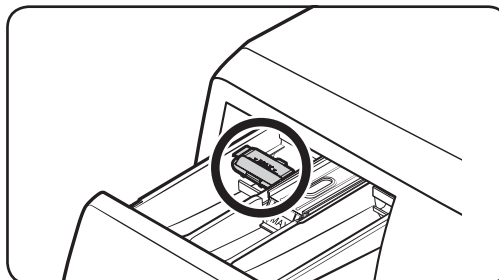



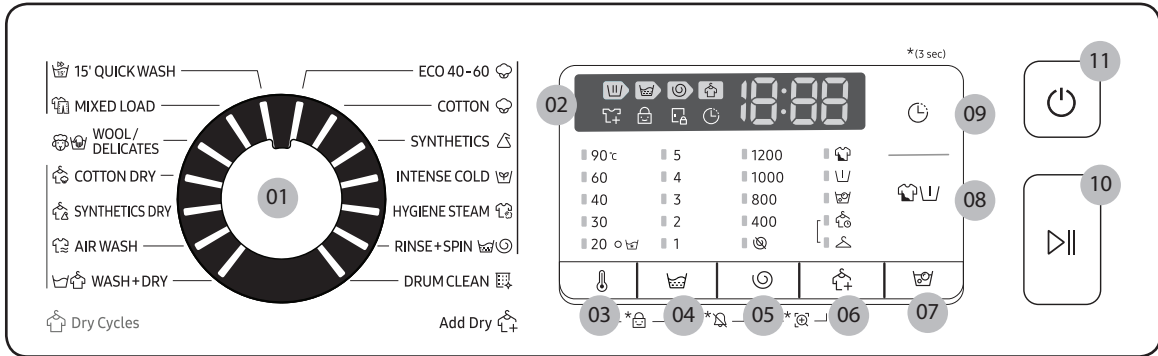

Операции

Контролна плоча



01 Избирач на циклус	Завртете го бројчаникот за да изберете циклус.
02 Екран	На екранот се прикажуваат тековните информации за циклуси и процентото останато време или информативниот код кога ќе настане проблем.
03 🌡️ Температура	Притиснете за да ја промените температурата на водата за тековниот циклус.
04 🌀 Плакнење	Притиснете за да ги промените времињата на плакнење за тековниот циклус. Може да поставите најмногу 5 времиња на плакнење.
05 🌀 Центрифуга	Притиснете за да ја промените брзината на центрифугирање за тековниот циклус. <ul style="list-style-type: none"> • Паузирај плакнење (без показател): Крајниот циклус на плакнење е запрен, така што алиштата што се перат остануваат во водата. За да ги ослободите од товарот алиштата што се перат, активирајте го циклусот за цедење или центрифугирање. • Без центрифуга 🌀: Барабанот не се врти по последниот циклус на цедење. • Само вртење 🌀: За да го активирате циклусот Spin Only (Само вртење), притиснете на Центрифуга во траење од три секунди. Кога ќе се прикажат времето на циклус и брзината на вртење, постојано притискајте на Центрифуга додека не ја изберете саканата брзината на вртење. Потоа, притиснете на Активирање/Пауза за да започнете со циклусот. Времето на вртење зависи од избраниот циклус.
06 🧺 Опција за сушење	Притиснете го ова копче за да изберете соодветна опција за сушење.
07 🧺 Накиснување со меурчиња	Притиснете за да ја активирате/деактивирате функцијата Накиснување со меурчиња. Со оваа функција може да отстраните голем број неотстранливи дамки.







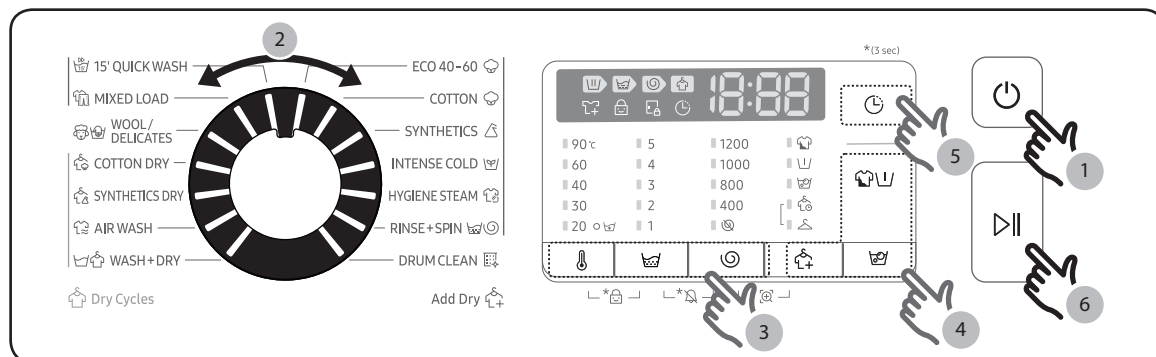

08  Опции	Притиснете за да ги изберете опциите. Достапноста на опциите зависи од циклусот.
09  Одложено завршување	Со Одложено завршување може да го нагодите времето на завршување на тековниот циклус. Според нагодувањата, почетното време на циклусот се утврдува со внатрешниот логички дел на машината. На пример, ова нагодување е корисно ако сакате да ја програмирате машината да заврши со перењето алишта во периодот кога обично доаѓате од работа. <ul style="list-style-type: none"> Притиснете за да изберете претходно поставена вредност за единица часови.
10  Активирање/ Пауза	Притиснете за да започнете или прекинете операција.
11  Напојување	Притиснете за да ја вклучите/исклучите машината за перење.

За повеќе информации во врска со опциите, видете во делот Специјални карактеристики.

*(3 sec)(3 секунди): Притиснете и држете 3 секунди.

Едноставни чекори за започнување



1. Притиснете на  Напојување за да ја вклучите машината за перење.
2. Завртете го **Избирач на циклус** за да изберете циклус.
3. Променете ги нагодувањата за циклус ( **Температура**,  **Плакнење** и  **Центрифуга**) според потребите.
4. Притиснете на  **Опции**,  **Накиснување со меурчиња** или  **Опција за сушење** за да ги додадете саканите опции. Достапните опции се разликуваат во зависност од избраниот циклус.
5. За да се олесни употребата, машината има едно лесно достапно копче за  **Одложено завршување**. Ако сакате да ја користите оваа опција, притиснете го соодветното копче.
6. Притиснете на  **Активирање/Пауза**.

Операции

Само сушење

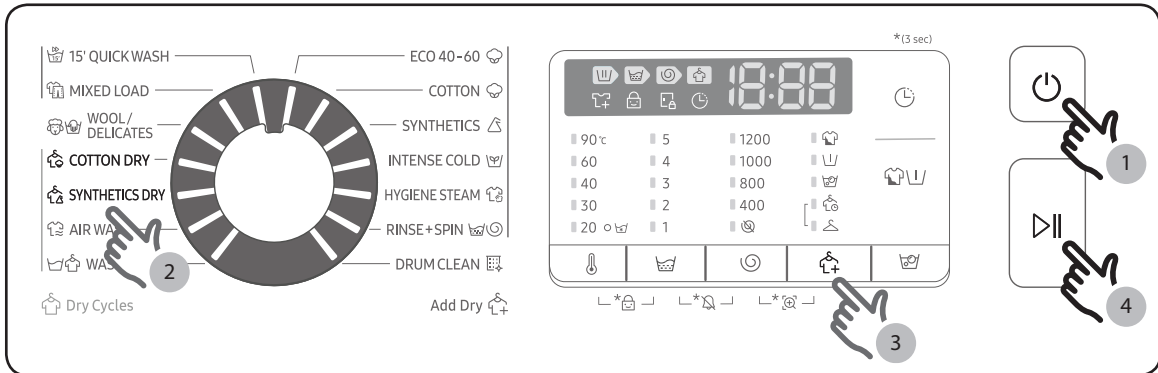

Може да ги сушите алиштата директно или да ги сушите испраните алишта на следниов начин.

1. Притиснете на **Напојување** за да ја вклучите машината за перење.
2. Користете го **Избирач на циклус** за да го изберете соодветниот циклус на сушење.
3. Притиснете го копчето **Опција за сушење** за да го изберете соодветниот режим за сушење.
4. Притиснете го копчето **Активирање/Пауза** за да започне сушењето.

ЗАБЕЛЕШКА

Може да заштедите вода и електрична енергија додавајќи го циклусот Центрифуга на избраниот циклус за сушење.

За промена на циклус во текот на некоја операција



1. Притиснете го копчето **Активирање/Пауза** за да ја запрете операцијата.
2. Изберете друг циклус.
3. Повторно притиснете го копчето **Активирање/Пауза** за да започнете нов циклус.

Преглед на циклусот





Стандардни циклуси

Циклус	Опис и максимално полнење (kg)	
ECO 40-60 (ЕКО 40-60) ☁	<ul style="list-style-type: none"> За чистење на вообичаено валкани памучни предмети за коишто е наведено дека може да се перат на 40°C или на 60°C, заедно во истиот циклус. Овој циклус се користи за да се процени сообразноста со легислативата Ecodesign (еколошки дизајн) на ЕУ. Овој циклус е поставен како стандарден. 	Максимум
COTTON (ПАМУК) ☁	<ul style="list-style-type: none"> За памук, постелнина, чаршафи, долна облека, крпи или кошули. Времето за перење и бројот на плакнења се автоматски приспособени во зависност од количеството облека. За чистење малку валкани памучни предмети на номинална температура од 20°C. 	Максимум
SYNTHETICS (СИНТЕТИКА) △	<ul style="list-style-type: none"> За блузи и кошули од полиестер (диолен, тревира), полиамид (перлон, најлон) или слично. 	4,0
INTENSE COLD (ИНТЕНЗИВНО ПЕРЕЊЕ НА НИСКИ ТЕМПЕРАТУРИ) ☁/	<ul style="list-style-type: none"> Циклусот со еколошки меурчиња и ниска температура придонесува за намалување на потрошувачката на енергија. 	4,0
HYGIENE STEAM (ХИГИЕНСКА ПАРЕА) ☁	<ul style="list-style-type: none"> Памучни или ленени материјали што биле во директен контакт со кожата, на пр. долна облека. За оптимални хигиенски резултати изберете температура од 60°C или повисока. Циклусите со пареа се одликуваат со заштита од алергии и отстранување на бактериите (стерилизација). 	4,0
RINSE+SPIN (ПЛАКНЕЊЕ + ЦЕНТРИФУГА) ☁/	<ul style="list-style-type: none"> Се карактеризира со дополнително плакнење по нанесувањето омекнувач за ткаенини на алиштата за перење. 	Максимум
DRUM CLEAN (ЧИСТЕЊЕ НА БАРАБАНОТ) ☁	<ul style="list-style-type: none"> Го чисти барабанот со отстранување на нечистотијата и бактериите од него. Извршувајте го еднаш на секои 40 перења, при што нема да имате ставено детергент или белило. Автоматски ве известува по секои 40 перења. Проверете дали барабанот е празен. Немојте да користите какви било средства за чистење при чистењето на барабанот. 	-

Операции

Циклус	Опис и максимално полнење (kg)	
15' QUICK WASH (15' БРЗО ПЕРЕЊЕ) 	<ul style="list-style-type: none"> За малку извалкани алишта и алишта кои тежат помалку од 2,0 kg и ви се потребни за кратко време. Користете помалку од 20 грама детергент. При користење повеќе од 20 грама детергент може да има остатоци од детергент. За течен детергент, користете максимум 20 мл течен детергент. 	2,0
MIXED LOAD (МЕШАНИ ТКАЕНИНИ) 	<ul style="list-style-type: none"> За мешани ткаенини од памук и синтетика. 	4,0
WOOL/DELICATES (ВОЛНА/ДЕЛИКАТНИ АЛИШТА) 	<ul style="list-style-type: none"> Специфични за волнени алишта коишто може да се перат во машина и деликатни алишта како што се тенки ткаенини, градници, долна женска облека (свилена) и други ткаенини коишто треба исклучиво да се перат на раце. Циклусот WOOL/DELICATES (ВОЛНА/ДЕЛИКАТНИ АЛИШТА) се карактеризира со нежно лулање и натопување за заштита на влакната од смалување/искривување. Се препорачуваат неутрален детергент и течен детергент. 	2,0

Циклуси на сушење



COTTON DRY (СУШЕЊЕ НА ПАМУК) 	<ul style="list-style-type: none"> За општо сушење. 	5,0
SYNTHETICS DRY (СУШЕЊЕ НА СИНТЕТИКА) 	<ul style="list-style-type: none"> Циклус на сушење на ниска температура за облека осетлива на топлина. 	3,0
AIR WASH (ПЕРЕЊЕ СО ВОЗДУХ) 	<ul style="list-style-type: none"> Оваа функција е корисна за отстранување непријатни мириси. 	1,0
WASH+DRY (ПЕРЕЊЕ+СУШЕЊЕ) 	<ul style="list-style-type: none"> За перење на нормално извалканите памучни алишта коишто се перат на 40°C или 60°C заедно во истиот циклус и да се исушат на таков начин што може веднаш да се складираат во ормарот. Овој циклус се користи за да се процени сообразноста со регулативата за еколошки дизајн на ЕУ за перење и сушење. 	5,0

ЗАБЕЛЕШКА



- Ако домашната машина за перење или за сушење се полни со капацитетот кој е наведен од производителот за соодветните циклуси, тоа ќе придонесе за зачувување на енергија и вода.
- Бучавата и преостанатата влажност зависат од брзината на вртење: колку што е поголема брзината на вртење во фазата на центрифуга, толку бучавата ќе биде поголема, а преостанатата влажност помала.

- Најефикасни циклуси, во однос на трошењето на енергија, се најчесто оние коишто работат подолго и на пониски температури.
- За оптимални резултати од сушењето, циклусите „15' QUICK WASH (15' БРЗО ПЕРЕЊЕ)“ и „Опција за сушење“ треба да се вчитаат со помалку од 0,8 kg, што е еднакво на околу 3 синтетички парчиња облека.

Опции за миење

Опција		Опис
	Интензивно	<ul style="list-style-type: none"> • За многу извалкани алишта за перење. Времето на дејствување за секој циклус е подолго од нормалното.
	Предперење	<ul style="list-style-type: none"> • Ова ќе додаде подготвителен циклус на перење пред главниот циклус на перење.
	Накиснување со меурчиња	<ul style="list-style-type: none"> • Со Накиснување со меурчиња може да отстраните голем број неотстранливи дамки. • Кога е избрана функцијата Накиснување со меурчиња, облеката за перење е целосно потопена во пенлива вода за ефективно перење. • Опцијата Bubble Soak (Накиснување со меурчиња) е достапна со и го зголемува времето за 30 минути за 5 циклуси: ECO 40-60, COTTON (ПАМУК), SYNTHETICS (СИНТЕТИКА), HYGIENE STEAM (ХИГИЕНСКА ПАРЕА) и WASH+DRY (ПЕРЕЊЕ+СУШЕЊЕ).

Опција за сушење

Опција		Опис
	Суво за во плакар	<ul style="list-style-type: none"> • Изберете ја оваа опција за автоматско сушење на алиштата со пресметување на количината и тежината на алиштата. Изберете ја оваа опција за сушење памучни алишта како на пример памучни панталони, маици со куси ракави и памучна долна облека.
	Време на сушење	<ul style="list-style-type: none"> • Користете ја оваа опција за сушење облека за одреден временски период во согласност со материјалот, количеството и влажноста.

Операции

Одложено завршување 🕒

Можете да ја поставите машината за перење автоматски да го заврши перењето подоцна, со избор на време на одложување од 1 до 24 часа (со чекор од 1 час). Прикажаните часови го означуваат времето на завршување на циклусот на перење.

1. Изберете циклус. Потоа, променете ги наредувањата за циклуси ако е потребно.
2. Постојано притискајте на **Одложено завршување** додека не го поставите саканото време на завршување.
3. Притиснете на **Активирање/Пауза**.
Соодветниот показател се вклучува и часовникот започнува да работи.
4. За да ја откажете опцијата **Одложено завршување**, рестартирајте ја машината за перење притискајќи на **Напојување**.

Анализа на случај



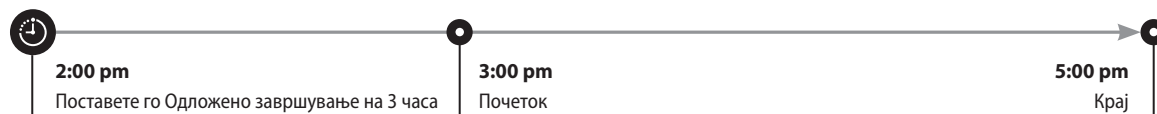

Сакате да завршите двочасовен циклус, почнувајќи 3 часа од сега. За ова, ја додавате опцијата **Одложено завршување** на тековниот циклус со поставување за 3 часа и го притискате копчето **Активирање/Пауза** во 2:00 часот попладне. Што се случува потоа? Машината за перење започнува да работи во 3:00 часот попладне, а завршува во 5:00 часот попладне. Во продолжение е дадена временската скала за овој случај.



Поставувања

Child Lock (Заклучување за деца)

За да се спречат децата или бебињата ненамерно да ја вклучат или постават машината за перење, опцијата Child Lock (Заклучување за деца) ги заклучува сите копчиња освен копчето **Вклучи**.



- За да ја нагодите функцијата Заклучување за деца, истовремено задржете ги  **Температура** и  **Плакнење** во траење од 3 секунди. За да ја активирате, притиснете на  **Активирање/Пауза**.
- За да ја исклучите функцијата Заклучување за деца, држете ги копчињата за  **Температура** и за  **Плакнење** заедно 3 секунди.

ЗАБЕЛЕШКА

- Во Child Lock (Заклучување за деца), прво мора да го исклучите Child Lock (Заклучување за деца) ако сакате да додадете детергент или алишта.
- Поставката ќе се задржи дури и по рестартирањето на машината.
- Не може да ја отворите вратата по циклусот на перење кога е вклучена функцијата Child Lock (Заклучување за деца). Исклучете ја функцијата пред да ја отворите вратата за да ги извадите алиштата.

Исклучи/вклучи звук

Може да го вклучите или исклучите звукот на машината за перење. Кога оваа функција е поставена на Off (Исклучено), мелодијата за завршување на циклусот и звучниот сигнал за исклучување нема да бидат со звук. Меѓутоа, другите звуци и понатаму се активни.

- За да го мутирате звукот, држете ги притиснати копчињата  **Плакнење** и  **Центрифуга** истовремено во времетраење од 3 секунди.
- За да го вклучите звукот, повторно држете ги притиснати во времетраење од 3 секунди.
- Поставката ќе се задржи дури и по рестартирањето на машината.

Операции

Специјални функции

AddWash

Кога индикаторот AddWash  е вклучен, можете да ја запрете работата на машината и да додадете алишта или омекнувач во барабанот. Вратата Add Door се отвора под агол поголем од 130° за лесен пристап.

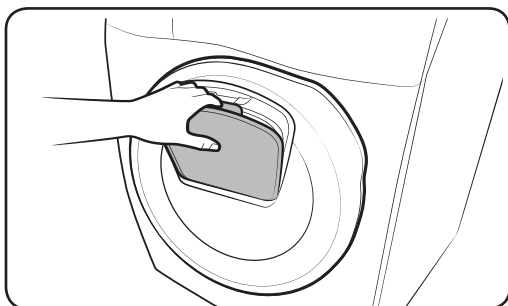
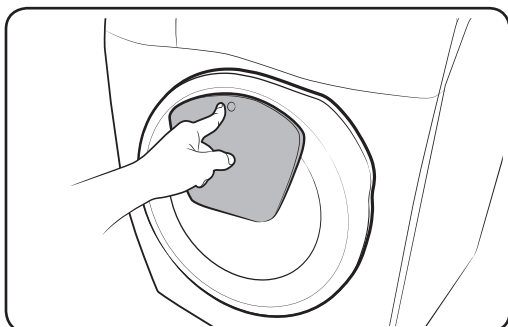

1. Притиснете го копчето **Активирање/Пауза** за да ја запрете операцијата.
2. Притискајте врз горната површина на вратата Add Door сè додека не слушнете звук на „кликнување“ за да ја отклучите. Повлечете ја рачката на Add Door за да ја отворите.
3. Отворете ја вратата Add Door и додадете алишта или омекнувач во барабанот.
4. Притискајте врз Add Door сè додека не слушнете звук на „кликнување“ за да ја затворите.
5. Притиснете **Активирање/Пауза** за да продолжите со перењето.

ВНИМАНИЕ

Не употребувајте преголема сила врз Add Door. Може да се скрши.

ЗАБЕЛЕШКА

Водата во барабанот нема да протече ако вратата Add Door е правилно затворена. Околу вратата може да се формираат капки вода, но тие нема да истечат од внатрешноста на барабанот.

ВНИМАНИЕ

- Не отворајте ја Add Door доколку во барабанот има пена која го надминува нивото на висината на Add Door.
- Не обидувајте се да ја отворите вратата Add Door додека работи машината, без претходно да притиснете на копчето **Активирање/Пауза**. Ве молиме имајте предвид дека вратата Add Door може да се отвори ненамерно (без да притиснете **Активирање/Пауза**) кога ќе заврши перењето.
- Не ставајте премногу алишта преку Add Door. Перформансите можат да се намалат.
- Не користете ја долната површина на Add Door како рачка. Можно е да ги прикleshтите прстите.
- Внимавајте алиштата да не се заглават во Add Door.
- Не дозволувајте им на домашните миленичиња да се доближуваат до машината за перење, особено до Add Door.
- Ако перете со топла вода, можно е да добиете впечаток дека водата протекнува од Add Door при отворање или затворање на Add Door. Тоа е нормално, бидејќи пареата што излегува преку отворената Add Door се оладила и формирала капки вода на површината.
- Кога ќе ја затворите вратата Add Door, таа се прилепува и не дозволува протекнување на водата. Но, околу вратата може да забележите нешто што изгледа како протекнување на вода - некое мало количество вода што се задржало околу вратата Add Door може да формира капки вода. Ова е нормално.
- Ниту главната врата ниту Add Door може да се отворат кога температурата на водата надминува 50 °C. Ако нивото на водата во барабанот надминува одредена точка, главната врата не може да се отвори.
- Ако на екранот се прикаже информативниот код **DDC**, погледнете го делот **Информативни кодови** за да дознаете што треба да преземете понатаму.

Одржување

Одржувајте ја машината за перење чиста за да спречите намалена ефикасност и да го зачува работниот век на машината.

DRUM CLEAN (ЧИСТЕЊЕ НА БАРАБАНОТ)

Извршувајте го овој циклус редовно за чистење на барабанот, а потоа отстранете ги бактериите од него. Овој циклус за затоплува водата на температура помеѓу 60°C и 70°C.

1. Притиснете на **Напојување** за да ја вклучите машината за перење.
2. Завртете го **Избирачот на циклуси** за да изберете **DRUM CLEAN (ЧИСТЕЊЕ НА БАРАБАНОТ)**.
3. Притиснете на **Активирање/Пауза**.

ЗАБЕЛЕШКА

- Температурата на водата за **DRUM CLEAN (ЧИСТЕЊЕ НА БАРАБАНОТ)** е поставена на 70°C и не може да се промени.
- Се препорачува да се пушта циклусот **DRUM CLEAN (ЧИСТЕЊЕ НА БАРАБАНОТ)** на секои 40 перења.
- За да се спречи собирање на бигор, додајте доволно детергент во зависност од тоа колку е тврда водата во вашето место и додајте адитив за омекнување на вода заедно со детергентот.

Потсетник за DRUM CLEAN (ЧИСТЕЊЕ НА БАРАБАНОТ)

Во зависност од моделот, потсетникот DRUM CLEAN (ЧИСТЕЊЕ НА БАРАБАНОТ) е икона или LED светло.

За иконите, иконата се пали на контролната табла.



За LED светло, се пали LED светло веднаш до DRUM CLEAN (ЧИСТЕЊЕ НА БАРАБАНОТ) или на областа за опции на контролната табла.

- Потсетникот **DRUM CLEAN (ЧИСТЕЊЕ НА БАРАБАНОТ)** трепка на контролната табла еднаш на секои 40 перења. Се препорачува редовно да извршувате **DRUM CLEAN (ЧИСТЕЊЕ НА БАРАБАНОТ)**.
- Кога за прв пат ќе видите дека овој потсетник трепка, истиот може да го игнорирате во следните 6 последователни перења. Почнувајќи од 7то перење, потсетникот ќе престане да се појавува. Меѓутоа, ќе се појави повторно при второто четириесетто перење.
- Дури и ако е завршен и последниот процес, сè уште може да се прикажува пораката „0“.
- Може да водите евиденција за бројот на поминати перења од **DRUM CLEAN (ЧИСТЕЊЕ НА БАРАБАНОТ)** со притискање на копчето за **Напојување**. Тоа нема да ја запре или да ја исклучи машината, туку го означува бројот на циклуси.
- Дури и ако пораката „0“ не исчезне, машината ќе работи нормално.
- Се препорачува циклусот да се пушта редовно за хигиенски цели.

Smart check

За да ја активирате оваа функција, мора прво да ја преземете апликацијата „Samsung Smart Washer“ од **Play Store** или **Apple Store** и да ја инсталирате на мобилен уред што има камера/фотоапарат.

Функцијата Smart Check е оптимизирана за: Galaxy и iPhone серии (само за одредени модели).

1. Кога машината за перење ќе детектира проблем што треба да се провери, на екранот се појавува код со информација. За да влезете во режимот Smart Check, истовремено притиснете ги и држете ги копчињата  **Центрифуга** и  **Опција за сушење** во рок од 3 секунди.
2. Машината за перење започнува со постапката за самодијагноза и на неа се прикажува информативен код ако дојде до проблем.
3. Активирајте ја апликацијата **Samsung Smart Washer (Samsung паметна машина за перење)** на вашиот мобилен уред, па допрете на **Smart Check**.
4. Ставете го мобилниот уред во близина на екранот на машината за перење така што камерата на паметниот телефон и машината за перење ќе бидат свртени една кон друга. Потоа, апликацијата автоматски го препознава информативниот код.
5. Кога информативниот код е правилно препознат, апликацијата обезбедува детални информации за проблемот со применливите решенија.

ЗАБЕЛЕШКА

- Името на функцијата, Smart Check, може да се разликува во зависност од јазикот.
- Ако екранот на машината за перење свети, апликацијата може да не го препознае информативниот код.
- Ако апликацијата не го препознава кодот за Smart Check (Паметна проверка) последователно, рачно внесете го информативниот код на екранот на апликацијата.

Одржување

Испуштање на водата при вонредни ситуации

Во случај да нема струја, испуштете ја водата што се наоѓа во барабанот пред да ги извадите алиштата што се перат.

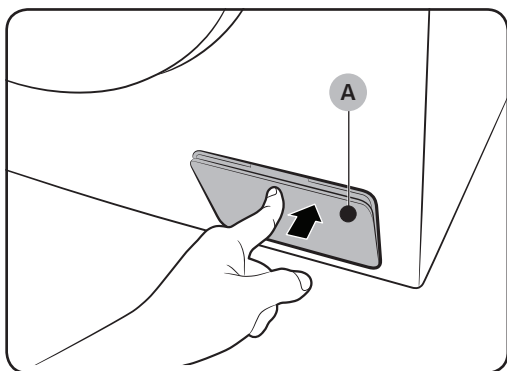

1. Исклучете ја машината и исклучете го кабелот на машината за перење алишта од струја.
2. Нежно притиснете на горната област на **поклопецот на филтер (A)** за да го отворите.

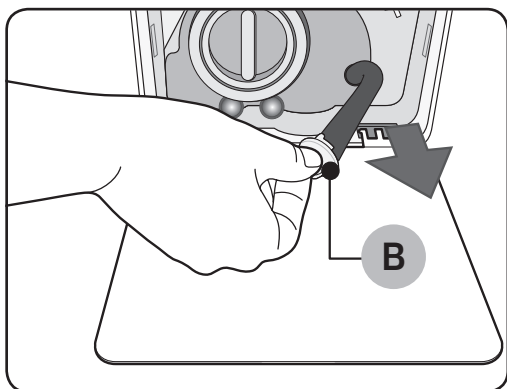

3. Ставете празен, голем сад околу капакот и растегнете го цревод за одвод во вонредни ситуации до садот држејќи го **капачето за цреводо (B)**.

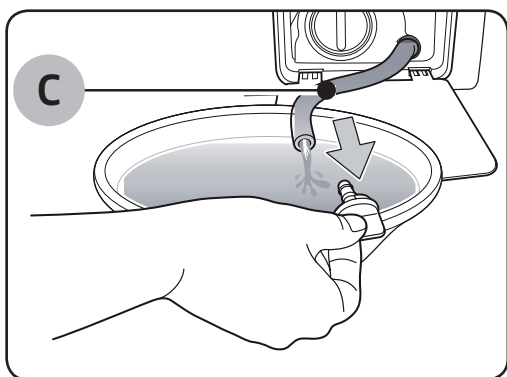

4. Отворете го капачето за цреводо и пуштете водата од одводот за **Испуштање на водата во итни случаи цевка (C)** да протекува во садот.
5. Кога ќе завршите, затворете го капачето на цевката и повторно вметнете ја цевката. Потоа, затворете го капакот на филтерот.

ЗАБЕЛЕШКА

Користете голем сад, затоа што количеството на вода во барабанот може да биде поголемо од очекуваното.

Чистење

Површина на машината за перење

Употребувајте мека крпа со неабразивно средство за чистење во домаќинствата. Не прскајте вода врз машината.

Add Door

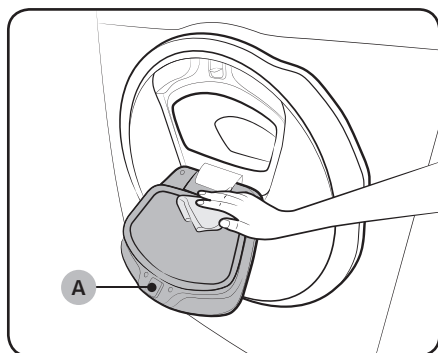

1. Отворете ја вратата Add Door.
2. Исчистете ја Add Door со влажна крпа.
 - Не користете средства за чистење. Може да предизвикате обезбојување.
 - Бидете внимателни кога ја чистите гумената основа и **механизмот за заклучување (А)**.
 - Чистете ја редовно правта на вратата.
3. Избришете ја вратата Add Door и притиснете врз неа сè додека не слушнете звук на „кликнување“ за да ја затворите.

ВНИМАНИЕ

- Не употребувајте голема сила врз Add Door. Може да се скрши.
- Не оставајте ја Add Door отворена кога работи машината.
- Никогаш не ставајте тешки предмети врз Add Door.
- За да спречите физичка повреда, не допирајте ја вратата Add Door додека барабанот ротира.
- Не допирајте ја вратата Add Door кога работи машината. Тоа може да предизвика физичка повреда.
- Не користете го панелот со функции кога Add Door е отворена. Тоа може да предизвика физичка повреда или дефект на системот.
- Не ставајте други предмети освен алишта.
- Не ставајте голема облека во барабанот преку Add Door.
- Не влечете ја гумената основа на Add Door при чистењето. Тоа може да предизвика оштетување.

Одржување

Мрежест филтер

Чистете го мрежестиот филтер на цревето за довод на вода еднаш или двапати годишно.

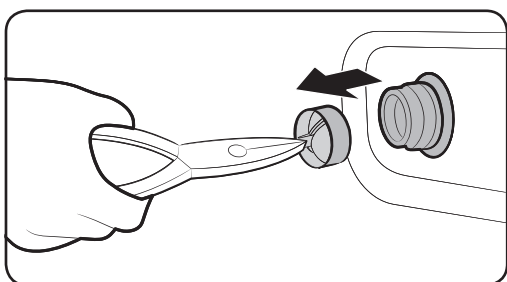
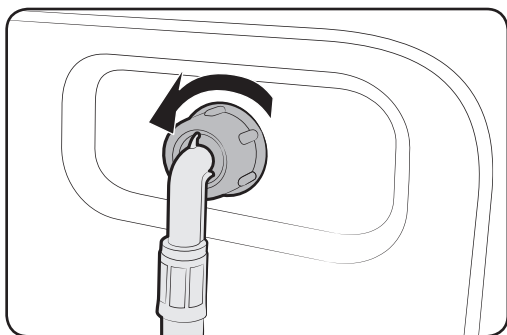

1. Исклучете ја машината за перење и откачете го кабелот за напојување.
2. Затворете ја славината за вода.
3. Олабавете го и откачете го цревето за довод на вода од задната страна на машината за перење. Покријте го цревето со крпа за да спречите избивање на водата.
4. Користете клешти за вадење на мрежестиот филтер од отворот за вентил.
5. Потопете го мрежестиот филтер во длабок сад со вода за да се потопи и приклучокот со навој.
6. Целосно исушете го мрежестиот филтер под сенка.
7. Повторно вметнете го мрежестиот филтер во отворот за вентил и повторно поврзете го цревето за вода со отворот за вентил.
8. Отворете ја славината за вода.

ЗАБЕЛЕШКА

Ако мрежестиот филтер е затнат, на екранот се појавува код за грешка од „4С“.

Филтер за пумпа

Се препорачува да го чистите филтерот за пумпа 5 или 6 пати годишно за да не дојде до затнување. Ако филтерот за пумпа е затнат може да дојде до намалување на пената.

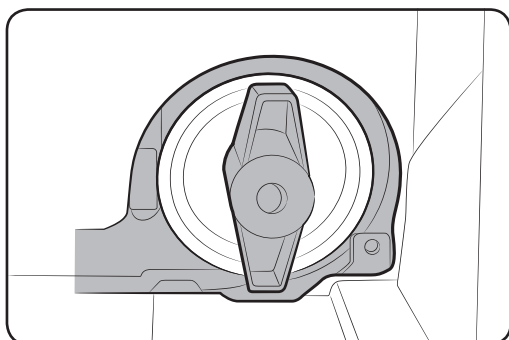
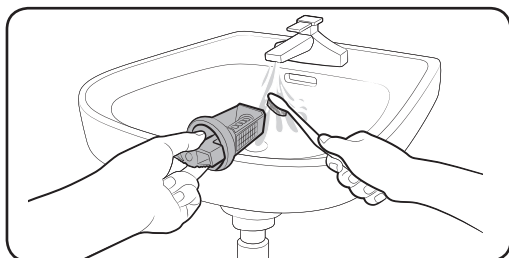
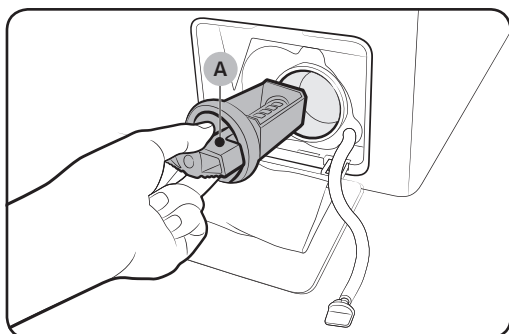

1. Исклучете ја машината за перење и откачете го кабелот за напојување.
2. Испуштете го остатокот од водата од внатрешноста на барабанот. Погледнете го делот „Испуштање на водата при вонредни ситуации“.
3. Нежно притиснете го горниот дел од капакот на филтерот за да го отворите.
4. Завртете го копчето за филтерот за пумпа (A) налево и испуштете го остатокот вода.
5. Исчистете го филтерот за пумпа со користење меки четки. Внимавајте перката на одводната пумпа во филтерот да не биде затната.
6. Повторно вметнете го филтерот за пумпа и завртете го копчето за филтер надесно.

ЗАБЕЛЕШКА

- Кај некои филтри за пумпа има безбедносна рачка којашто е наменета за спречување на несреќи на деца. За да ја повлечете безбедносната рачка на филтерот за пумпа, турнете ја и завртете ја налево. Со помош на жичениот механизам на безбедносната рачка може да го отворите филтерот.
- За да ја затворите безбедносната рачка на филтерот за пумпа, завртете ја надесно. Пружината ќе испушти силен звук, што е нормално.

ЗАБЕЛЕШКА

Ако филтерот за пумпа е затнат, на екранот се прикажува информативниот код „5C“.

Одржување

⚠ ВНИМАНИЕ

- Проверете дали капакот на филтерот е правилно затворен откако ќе го исчистите филтерот. Во спротивно, ова може да предизвика протекување.
- Проверете дали филтерот е правилно поставен откако ќе го исчистите. Во спротивно, ова може да предизвика нефункционирање на уредот или протекување.

Фиока за детергент

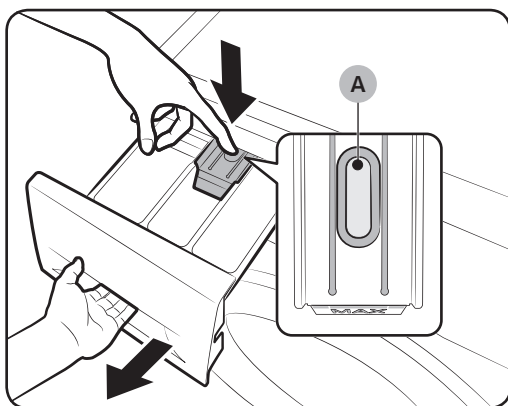

1. Држејќи го надолу лостот за ослободување (A) во внатрешноста на фиоката, отворете ја фиоката со лизгање.

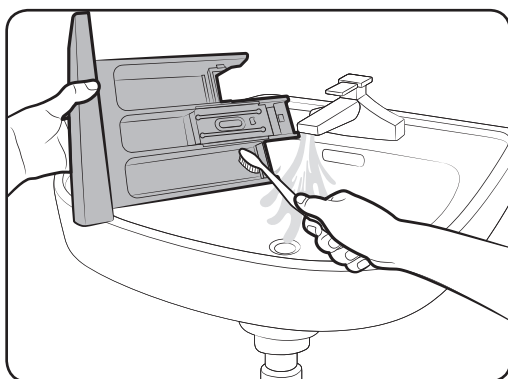

2. Исчистете ги деловите на фиоката под млаз вода користејќи мека четка.

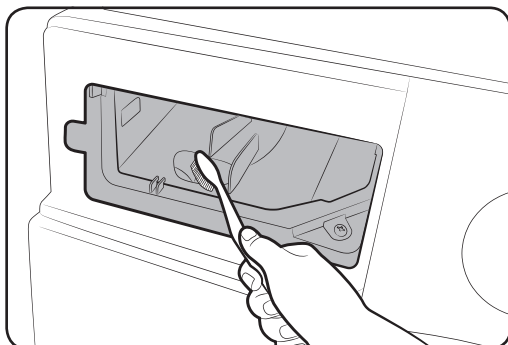

3. Исчистете ја вдлабнатината на фиоката со четка за шишиња за да ги отстраните остатоците од детергент и бигорот од вдлабнатината на фиоката.
4. Повторно ставете ги лостот за ослободување и садот за течен детергент во фиоката.
5. Лизгајте ја фиоката навнатре за да ја затворите.

ЗАБЕЛЕШКА

За да го остраните остатокот од детергентот, спроведете го циклусот **RINSE+SPIN (ПЛАКНЕЊЕ+ЦЕНТРИФУГА)** со празен барабан.

„Заздравување“ од замрзнување

Машината за перење може да замрзне кога е изложена на температура под 0°C.

1. Исклучете ја машината за перење и откачете го кабелот за напојување.
2. Истурете топла вода врз славината за вода за да се разлабави цревото за довод на вода.
3. Откачете го цревото за довод на вода, па потопете го во топла вода.
4. Истурете топла вода во барабанот и оставете да постои околу 10 минути.
5. Повторно поврзете го цревото за довод на вода со славината за вода.

ЗАБЕЛЕШКА

Ако машината за перење сè уште не функционира нормално, повторете ги горенаведените чекори додека не почне да функционира нормално.

Грижа при подолго време на неупотреба

Избегнувајте да ја оставате машината за перење неупотребена подолго време.

Доколку се случи ова, испуштете ја водата од машината и откачете го кабелот за напојување.

1. Завртете го **Избирачот на циклуси** за да изберете **RINSE+SPIN (ПЛАКНЕЊЕ+ЦЕНТРИФУГА)**.
2. Испразнете го барабанот, па притиснете го копчето **Активирање/Пауза**.
3. Штом заврши циклусот, затворете ја славината за вода и откачете го цревото за довод на вода.
4. Исклучете ја машината за перење и откачете го кабелот за напојување.
5. Отворете ја вратата за да овозможите циркулирање на воздух низ барабанот.

Решавање на проблемите

Места за проверка

Ако најдете на проблем со машината за перење, прво проверете во долунаведената табела и обидете се со предлозите.

Проблем	Активност
Не започнува да работи.	<ul style="list-style-type: none">• Проверете дали е машината за перење е приклучена на струја.• Проверете дали вратата е добро затворена.• Проверете дали славините за вода се отворени.• Проверете дали е притиснато копчето Активирање/Пауза за машината за перење алишта да почне да работи.• Уверете се дека функцијата Заклучување за деца  не е активирана.• Пред да се наполни машината за перење, ќе испушти низа звуци на кликување за да се потврди дали вратата се заклучува и водата брзо се испушта.• Проверете го осигурувачот или ресетирајте го прекинувачот на коло.
Доводот на вода е недоволен или нема довод на вода.	<ul style="list-style-type: none">• Целосно отворете ја славината за вода.• Проверете дали вратата е добро затворена.• Проверете дали цреводот за довод на вода е замрзнато.• Проверете дали цреводот за довод на вода е превиткано или затнато.• Проверете дали има доволен притисок на вода.
По циклусот, детергентот останува во фиоката за детергент.	<ul style="list-style-type: none">• Проверете дали машината за перење работи при доволен притисок на вода.• Ставете детергент во центарот на фиоката за детергент.• Проверете дали капачето за плакнење е правилно вметнато.• Ако користите детергент во зрно, проверете дали избирачот на детергент е поставен нагоре.• Извадете го капачето за плакнење и исчистете ја фиоката за детергент.
Премногу вибрира или прави врева.	<ul style="list-style-type: none">• Проверете дали машината за перење алишта е поставена на рамен, црвст под којшто не се лизга. Ако подот не е рамен, користете либела за да ја приспособите висината на машината за перење алишта.• Проверете дали транспортните чепови се отстранети.• Проверете ја машината за перење да не допира некој друг предмет.• Проверете дали алиштата се рамномерно распоредени.• Моторот може да прави врева при нормално работење.• Едноделната облека или облеката којашто е украсена со метални парчиња може да испуштаат звуци при перењето. Ова е нормално.• Металните предмети како што се железните пари може да предизвикаат звуци. По перењето, отстранете ги овие предмети од барабанот или касетата на филтерот.

Проблем	Активност
Нема одвод на вода и/или центрифугирање.	<ul style="list-style-type: none"> • Проверете дали цревото за одвод целосно поминува низ одводниот систем. Ако забележите блокада во одводот, контактирајте со сервисната служба. • Проверете да не е затнат филтерот за остатоци. • Затворете ја вратата и притиснете на Активирање/Пауза . Од безбедносни причини, машината за перење нема да се превртува или да центрифугира ако вратата не е затворена. • Уверете се дека цревото за одвод не е замрзнато или затнато. • Уверете се дека цревото за одвод е поврзано со одводниот систем којшто не е затнат. • Ако машината за перење алишта не се снабдува со доволно електрична енергија, машината за перење алишта привремено нема да испушта вода во одводот или да центрифугира. Штом машината за перење алишта ќе биде снабдена со доволно електрична енергија, ќе работи нормално.
Вратата не се отвора.	<ul style="list-style-type: none"> • Притиснете го копчето Активирање/Пауза за машината за перење алишта да запре со функционирање. • Може да се потребни неколку минути за да се отвори механизмот за заклучување на вратата. • Вратата ќе се отвори по 3 минути откако машината ќе престане со работа или ќе се исклучи од напојување. • Проверете дали сета вода е испуштена од барабанот. • Вратата може да не се отвора ако остане вода во барабанот. Испуштете ја водата од барабанот и рачно отворете ја вратата. • Проверете дали светлото за врата е исклучено. Светлото за заклучување на вратата се исклучува откако ќе се испушти водата од машината за перење алишта.
Прекумерно пенење.	<ul style="list-style-type: none"> • Проверете дали нагодувањата за Auto Detergent (Автоматски детергент) и Auto Softener (Автоматски омекнувач) се правилно конфигурирани. • Уверете се дека ги користите препорачаните типови детергент на соодветен начин. • Користете детергент со висока ефективност (HE) за да не дојде до прекумерно пенење. • Намалете ја количината на детергент за мека вода, мали количества алишта или за малку валкани алишта. • Не се препорачува детергент без висока ефективност (HE).

Решавање на проблемите

Проблем	Активност
Не може да ставите дополнителен детергент.	<ul style="list-style-type: none">• Проверете дали остатокот од детергентот и омекнувачот за алишта не е преку границата.• Проверете дали е активирана функцијата Auto Dispense (Автоматско испуштање) и дали нагодувањата за тврдост и концентрација на водата се правилно поставени.
Запира со работа.	<ul style="list-style-type: none">• Приклучете го струјниот кабел во електричен приклучок.• Проверете го осигурувачот или ресетирајте го прекинувачот на коло.• Затворете ја вратата и притиснете на Активирање/Пауза за машината за перење алишта да почне да работи. Од безбедносни причини, машината за перење нема да се превртува или да центрифугира ако вратата не е затворена.• Пред да се наполни машината за перење, ќе испушти низа звуци на кликување за да се потврди дали вратата се заклучува и водата брзо се испушта.• Може да има пауза или период на киснење за време на циклусот. Кратко почекајте и машината за перење ќе започне да работи.• Уверете се дека мрежестиот филтер на цревото за одвод на вода на славините за вода не е затнат. Повремено чистете го мрежестиот филтер.• Ако машината за перење алишта не се снабдува со доволно електрична енергија, машината за перење алишта привремено нема да испушта вода во одводот или да центрифугира. Штом машината за перење алишта ќе биде снабдена со доволно електрична енергија, ќе работи нормално.

Проблем	Активност
Се полни со вода со погрешна температура.	<ul style="list-style-type: none"> • Целосно отворете ги двете славини. • Проверете дали е правилен изборот на температура. • Проверете дали цревата се поврзани за соодветните славини. Измијте ги одводните линии. • Проверете дали грејачот за вода е нагоден на минимална температура од 49°C (120 °F) за снабдување со жешка вода на славината. Исто така, проверете го капацитетот на грејачот за вода и стапката на повторно загревање. • Извадете ги цревата и исчистете го мрежестиот филтер. Мрежестиот филтер може да биде затнат. • Додека се полни машината за перење, температурата на водата може да се менува, бидејќи со функцијата за автоматско контролирање на температурата може да ја проверите влезната температура на водата. Ова е нормално. • Додека се полни машината за перење, може да забележите дека протекува само жешка и/или студена вода низ преградата кога се избрани ниски или високи температури. Ова е нормално за функцијата за автоматско контролирање на температурата, бидејќи машината за перење ја утврдува температурата на водата.
Алиштата се влажни на крајот на циклусот.	<ul style="list-style-type: none"> • Користете голема или екстра голема брзина на центрифугирање. • Користете детергент со висока ефективност (HE) за да се намали прекумерното пенење. • Има ставено премалку алишта. При полнење на машината со малку алишта (едно или две парчиња), машината може да изгуби рамнотежа и да не се врти целосно. • Уверете се дека цреводот за одвод не е превиткано или затнато.
Водата истекува.	<ul style="list-style-type: none"> • Проверете дали вратата е добро затворена. • Проверете дали сите црева се добро поврзани. • Проверете дали крајниот дел од цреводот за одвод е правилно вметнат и прицврстен во одводниот систем. • Избегнувајте прекумерно полнење. • Користете детергент со висока ефективност (HE) за да не дојде до прекумерно пенење.

Решавање на проблемите

Проблем	Активност
Има непријатна миризба.	<ul style="list-style-type: none">• За време на паузите се собираат преголеми количества пена и може да дојде до непријатни мириси.• Повремено активирајте го циклусот на чистење за да санитизирате.• Исчистете го прицврстувачот на вратата (дијафрагма).• Исушете ја внатрешноста на машината за перење откако ќе заврши циклусот.
Не се гледа пена (само за модели со пенење).	<ul style="list-style-type: none">• Со преполнувањето може да дојде до пена.• Многу извалканите алишта може да не предизвикаат создавање на пена.
Дали можам да ја отворам вратата Add Door во секое време?	<ul style="list-style-type: none">• Add Door може да се отвори само кога ќе се прикаже индикаторот . Меѓутоа, нема да се отвори во следните случаи:<ul style="list-style-type: none">- За време на процесот на вриење или сушење и доколку внатрешната температура е висока.- Доколку ја поставите функцијата Заклучување за деца поради безбедносни причини.- За време на циклусот на перење или сушење што не опфаќа ставање дополнителна облека.

Ако проблемот продолжи, контактирајте со центарот за сервисирање. Бројот на сервисниот центар е наведен на етикетата залепена на производот.

Samsung не е одговорен за каква било штета на производот, каква било повреда или кој и да е безбедносен проблем со производот предизвикани од поправка што не ги следи упатствата во овие Насоки за поправка.

Секоја штета на производот предизвикана од обид за поправка на производот (од некој друг освен сервисер овластен од Samsung) исто така не е покриена со гаранцијата.

Информативни кодови

Ако машината за перење не работи, на екранот може да се прикаже информативен код. Проверете во долунаведената табела и обидете се со предлозите.

Проблем	Активност
4C	<p>Нема довод на вода.</p> <ul style="list-style-type: none"> • Проверете дали славините за вода се отворени. • Проверете да не се затнати цревата за довод на вода. • Проверете да не се замрзнати славините за вода. • Проверете дали машината за перење работи со доволен притисок на вода. • Проверете дали славината за студена вода и славината за жешка вода се правилно поврзани. • Чистете го мрежестиот филтер, бидејќи може да биде затнат. <p> ЗАБЕЛЕШКА</p> <p>Кога на машината ќе биде прикажан кодот „4C“, машината испушта вода во траење од 3 минути. За ова време, копчето Напојување не работи.</p>
4C2	<ul style="list-style-type: none"> • Проверете дали цревето за довод на студена вода е цврсто поврзано за славината за студена вода. <p>Ако е поврзано за славината за жешка вода, алиштата може да се деформираат со некои циклуси.</p>
5C	<p>Водата не се испушта.</p> <ul style="list-style-type: none"> • Уверете се дека цревето за одвод не е замрзнато или затнато. • Проверете дали цревето за одвод е правилно поставено, во зависност од типот на поврзувањето. • Исклучете го филтерот за остатоци, бидејќи може да биде затнат. • Проверете дали цревето за одвод целосно поминува низ одводниот систем. • Ако информативниот код остане ист, контактирајте со центарот за сервисирање.
DC	<p>Функционирање на машината за перење алишта со отворена врата.</p> <ul style="list-style-type: none"> • Проверете дали вратата е добро затворена. • Внимавајте алиштата да не се заглават на вратата.
DC1	<p>Заклучувањето/отклучувањето на главната врата не функционира правилно.</p> <ul style="list-style-type: none"> • Исклучете ја машината и рестартирајте го циклусот. • Ако информативниот код остане ист, контактирајте со центарот за сервисирање.
DC3	<p>Заклучувањето/отклучувањето на вратата Add Door не функционира правилно.</p> <ul style="list-style-type: none"> • Исклучете ја машината и рестартирајте го циклусот. • Ако информативниот код остане ист, контактирајте со центарот за сервисирање.
OC	<p>Водата претекува.</p> <ul style="list-style-type: none"> • Рестартирајте по вртењето. • Ако информативниот код остане ист на екранот, контактирајте со локалниот центар за сервисирање на Samsung.

Решавање на проблемите

Проблем	Активност
LC, LC1	<p>Проверете го цревото за одвод.</p> <ul style="list-style-type: none"> Проверете дали крајниот дел од цревото за одвод е поставено на подот. Уверете се дека цревото за одвод не е затнато. Ако информативниот код остане ист, контактирајте со центарот за сервисирање. <p> ЗАБЕЛЕШКА</p> <p>Кога на машината ќе биде прикажан кодот „LC,LC1“, машината испушта вода во траење од 3 минути. За ова време, копчето Напојување не работи.</p>
FC	<p>Проверете го моторот на вентилаторот.</p> <ul style="list-style-type: none"> Исклучете ја и повторно вклучете ја машината по 2-3 минути, а потоа обидете се повторно.
UB	<p>Центрифугирањето не функционира.</p> <ul style="list-style-type: none"> Проверете дали алиштата за перење се рамномерно распоредени. Проверете дали машината за перење е поставена на рамна, стабилна подлога. Прераспределете ги алиштата. Ако перете само едно парче облека, како бањарка или фармерки, резултатот на завршното центрифугирање може да не задоволува при што ќе се прикаже пораката за грешка „UB“ на екранот.
3C	<p>Проверете како работи моторот.</p> <ul style="list-style-type: none"> Обидете се да го рестартирате циклусот. Ако информативниот код остане ист, контактирајте со центарот за сервисирање.
3CP	<p>Проверете како работи пулсометарот на моторот.</p> <ul style="list-style-type: none"> Обидете се да го рестартирате циклусот. Ако информативниот код остане ист, контактирајте со центарот за сервисирање.
UC	<p>Мора да го проверите електронското контролирање (Грешка при преголем напон).</p> <ul style="list-style-type: none"> Проверете го РСВ и дали е оштетена жицата. Проверете дали има соодветно снабдување со електрична енергија. Ако информативниот код остане ист, контактирајте со центарот за сервисирање.
	<p>Забележан е низок напон</p> <ul style="list-style-type: none"> Проверете дали струјниот кабел е приклучен. Ако информативниот код остане ист, контактирајте со центарот за сервисирање.

























Проблем	Активност
HC	<p>Проверка на загревање на висока температура</p> <ul style="list-style-type: none"> Ако информативниот код остане ист, контактирајте со центарот за сервисирање.
1C	<p>Сензорот за ниво на вода не работи правилно.</p> <ul style="list-style-type: none"> Обидете се да ја исклучите машината и да го рестартирате циклусот. Проверете дали е оштетена жицата за сензорот за ниво на вода. Ако информативниот код остане ист, контактирајте со центарот за сервисирање. <p> ЗАБЕЛЕШКА</p> <p>Кога на машината ќе биде прикажан кодот „1C“, машината испушта вода во траење од 3 минути. За ова време, копчето Напојување не работи.</p>
8C	<p>Сензорот MEMS не функционира правилно.</p> <ul style="list-style-type: none"> Исклучете ја машината и рестартирајте го циклусот. Ако информативниот код остане ист, контактирајте со центарот за сервисирање.
AC	<p>Проверете ги поврзувањата помеѓу главните и споредните РВА.</p> <ul style="list-style-type: none"> Обидете се да ја исклучите машината и да го рестартирате циклусот. Ако информативниот код остане ист, контактирајте со центарот за сервисирање.
AC6	<p>Проверете ја комуникацијата помеѓу главниот и инверзниот РВА.</p> <ul style="list-style-type: none"> Во зависност од состојбата, машината може автоматски да продолжи да функционира нормално. Исклучете ја машината и рестартирајте го циклусот. Ако информативниот код остане ист, контактирајте со центарот за сервисирање.
DDC, ddC	<p>Оваа порака се прикажува кога ќе ја отворите вратата Add Door без да притиснете Пауза. Во тој случај, извршете една од следните постапки:</p> <ul style="list-style-type: none"> За да додадете алишта, притиснете на Add Door за правилно да ја затворите. Потоа, притиснете на Активирање/Пауза и обидете се потврно. Ако по грешка притиснете на Add Door, повторно притиснете на Add Door за правилно да ја затворите. Потоа, притиснете Активирање/Пауза за да продолжите со перењето.

Ако некој информативен код постојано се појавува на екранот, контактирајте со локалниот сервисен центар на Samsung.

Спецификации

Табела за одржување на ткаенината

Следните симболи претставуваат насоки за грижа за облеката. Ознаките за грижа вклучуваат четири симболи во овој редослед: перење, белење, сушење и пеглање, и хемиско чистење кога е неопходно. Користењето на симболите овозможува конзистентност меѓу домашните и странските произведувачи на облека. Придржувајте се кон насоките за грижа за облеката, за максимизирање на траењето на облеката и намалување на проблемите при перење.

	Отпорен материјал		Да не се пегла
	Деликатна ткаенина		Суво чистење со кој било растворувач
	Може да се пере на 95 °C		Хемиско чистење
	Може да се пере на 60 °C		Суво чистење само со перхлорид, лесен бензин, чист алкохол или R113
	Може да се пере на 40 °C		Суво чистење само со авионско гориво, чист алкохол или R113
	Може да се пере на 30 °C		Да не се чисти на суво
	Само рачно перење		Да се суши на рамно
	Само суво чистење		Може да се закачи при сушење
	Може да се бели во ладна вода		Да се суши на закачалка
	Да не се бели		Сушење во машина, нормална температура
	Може да се пегла на 200 °C макс.		Сушење во машина, намалена температура
	Може да се пегла на 150 °C макс.		Да не се суши во машина
	Може да се пегла на 100 °C макс.		

Заштита на животната средина

- Овој апарат е произведен од рециклиран материјал. Ако одлучите повеќе да не ја користите машината, ве молиме почитувајте ги регулативите за отпадоци од овој тип. Исечете го кабелот за напојување за да се спречи повторно поврзување на апаратот со извор на напојување. Извадете ја вратата од апаратот за да не може во внатрешноста да се заглават животни и мали деца.
- Не ставајте поголема количина детергент од онаа што се препорачува од страна на производителот на детергент.
- Употребувајте средства за белење и отстранување на fleки само кога е неопходно.
- Заштедете вода и електрична енергија со перење само на полна машина (потрошувачката зависи од програмот).

Гаранција за резервни делови

Гарантираме дека следните резервни делови ќе бидат достапни кај професионалните сервисери и крајни корисници во период од најмалку 10 години откако последната единица од моделот ќе се постави на пазарот.

- Врата, шарки и запечатувачи на вратата, други запечатувачи, склоп за заклучување на вратата и пластични периферни делови, како држачи за детергент.
- Наведените делови може да се купат преку долунаведената веб-локација.
- <http://www.samsung.com/support>

Листа со спецификации

„*“ Свездичката/ите го означува(ат) различниот модел и може да се разликуваат (0-9) или (A-Z).

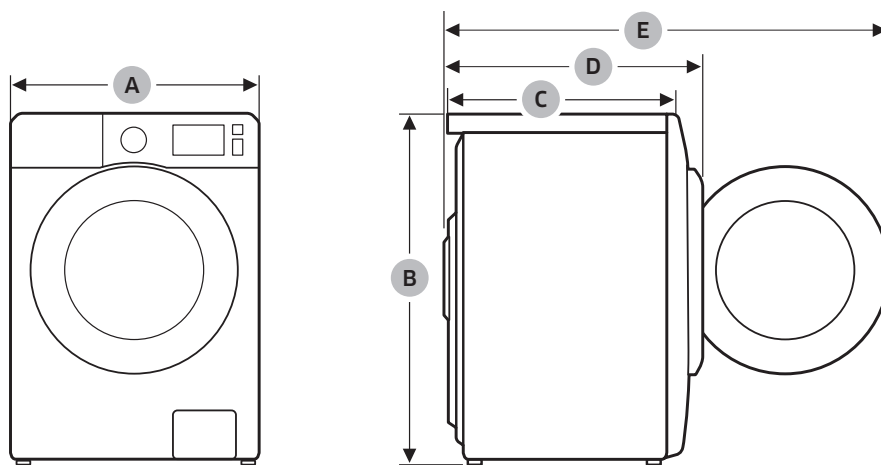

Спецификации

Тип		Машина за перење алишта со предно полнење	
Име на модел		WD8NK52****	
Димензии	A (Ширина)	600 mm	
	B (Висина)	850 mm	
	C (Длабочина)	456 mm	
	D	555 mm	
	E	1000 mm	
Притисок на вода		50 kPa ~ 1000 kPa	
Нето тежина		72 kg	
Капацитет на перење и центрифугирање		8,0 kg	
Капацитет за сушење		5,0 kg	
Потрошувачка на енергија	Перење и загревање	220 V	1900 W
		240 V	2300 W
	Сушење	220 V	1600 W
		240 V	1600 W
Број на вртежи		1200 вртежи/мин.	

ЗАБЕЛЕШКА

Дизајнот и спецификациите се подложни на промена без најава со цел да се подобри квалитетот.

Лист на комбинирана машина за перење и сушење алишта за домаќинствата

Во согласност со применливите прописи за енергетско означување.

„ * “ Свездичката/ите го означува(ат) различниот модел и може да се разликуваат (0-9) или (A-Z).

Samsung		
Име на модел	WD8NK52****	
Класа на енергетска ефикасност		
A (најефикасно) до G (најмалку ефикасно)	B	
Потрошувачка на енергија		
Перење, центрифугирање и сушење	kWh	6,48
Само перење и центрифугирање	kWh	1,04
Класа на ефикасност при перење		
A (најефикасно) до G (најмалку ефикасно)	A	
Класа на ефикасност во однос на извлекување на водата		
A (најефикасно) до G (најмалку ефикасно)	B	
Преостаната влага	%	53
Максимална брзина на вртење	вртежи/мин.	1200
Капацитет		
Перење	kg	8,0
Сушење	kg	5,0
Потрошувачка на вода		
Перење, центрифугирање и сушење	ℓ	112
Само перење и центрифугирање	ℓ	48
Време за програмирање за целосен работен циклус (перење на памучни алишта на 60 °C и сушење со „сушење на памучни алишта“ за номинален капацитет при перење)		
Перење, центрифугирање и сушење	мин.	968
Само перење и центрифугирање	мин.	288
Програми на кои се однесуваат информациите на ознаката и листата	Перење	Cotton (памук) 60°C +Интензивно
	Сушење	Сушење памук
Приближна годишна потрошувачка за четиричлено домаќинство, ако секогаш се употребува и машината за сушење (200 циклуси)		
Потрошувачка на енергија	kWh/год.	1296
Потрошувачка на вода	ℓ	22400
Приближна годишна потрошувачка за четиричлено домаќинство, ако никогаш не се употребува машината за сушење (200 циклуси)		
Потрошувачка на енергија	kWh/год.	208
Потрошувачка на вода	ℓ	9600

Спецификации

Бучава при користење на стандардната програма за перење памучни алишта на 60°C и програмата за сушење 'сушење на памучни алишта'		
Перење	dB (A) re 1 pW	56
Центрифугирање	dB (A) re 1 pW	75
Сушење	dB (A) re 1 pW	62

Податоците за потрошувачката на енергија за сушење се измерени според условите наведени во стандардот EN50229.

Почнувајќи од Март 01 2021 година, единствено ознаката за енергетска ефикасност со опсег од А до G или QR код, ќе биде валидна за ЕУ и за земјите кои не се членки на ЕУ, а кои ги имаат усвоено регулативите на ЕУ за прераспоредување на опсегот при означување на енергетската ефикасност.

Ориентациони информации (Согласно ЕУ 2019/2023)

Модел	Циклуси	Капацитет (kg)	Време за извршување на програма (ЧЧ:ММ)	Потрошувачка на енергија (kWh/циклус)	Потрошувачка на вода (L/циклус)	Максимална температура(°C)	Преостаната влажност (%)	Брзина на центрифуга (вртежи/минута)
WD8NK52****	Есо 40-60 (Еколошки 40-60)	8	3:38	1.052	64	44	53.0	1200
		4	2:48	0.532	44	35	53.0	1200
		2	2:48	0.241	35	21	53.0	1200
	Cotton (Памук) 20°C	8	2:41	0.339	120.0	20	56.0	1200
	Cotton (Памук) 60°C	8	2:17	1.659	144.0	55	56.0	1200
	Cotton (Памук) 60°C+ Bubble Soak (Накиснување со меурчиња)	8	2:47	2.192	144.0	60	56.0	1200
	Synthetics (Синтетика) 40°C	4	2:17	0.680	68.0	40	32.0	1200
	15' Quick Wash (Брзо перење 15') Cold (Студена)	2	0:15	0.015	43.0	15	105.0	800
	Wash+Dry (Перење+Сушење)	5	11:06	4.900	93.0	35	-	1200
		2.5	7:16	2.583	61.0	26	-	1200

Вредностите дадени за програмите, освен за Есо 40-60 (Еколошки 40-60) и за циклусот за перење и сушење, се само ориентациони.

Информации од EPREL

За да пристапите до регистрацијата на моделот во EPREL:

1. Одете на <https://eprel.ec.europa.eu>
2. Најдете го идентификаторот на моделот на енергетската ознака на производот и впишете го во полето за пребарување.
3. Ќе се прикажат информациите за енергетско означување на моделот.

* Може директно да пристапите до информации за производот преку [https://eprel.ec.europa.eu/qr/#####\(регистарски бр.\)](https://eprel.ec.europa.eu/qr/#####(регистарски бр.))

Регистарскиот број може да се најде на етикетата за класа што е залепена на производот.

ПРАШАЊА ИЛИ КОМЕНТАРИ?

ЗЕМЈА	ПОВИК	ИЛИ ПОСЕТА НА САД ПРЕКУ ИНТЕРНЕТ НА
HUNGARY	0680SAMSUNG (0680-726-7864)	www.samsung.com/hu/support
CZECH	800 - SAMSUNG (800-726786)	www.samsung.com/cz/support
SLOVAKIA	0800 - SAMSUNG (0800-726 786)	www.samsung.com/sk/support
CROATIA	072 726 786	www.samsung.com/hr/support
BOSNIA	055 233 999	www.samsung.com/ba/support
North Macedonia	023 207 777	www.samsung.com/mk/support
MONTENEGRO	020 405 888	www.samsung.com/support
SLOVENIA	080 697 267 (brezplačna številka)	www.samsung.com/si/support
SERBIA	011 321 6899	www.samsung.com/rs/support
Kosovo	0800 10 10 1	www.samsung.com/support
ALBANIA	045 620 202	www.samsung.com/al/support
BULGARIA	*3000 Цена на един градски разговор 0800 111 31 Безплатен за всички оператори	www.samsung.com/bg/support
ROMANIA	*8000 (apel in retea) 08008-726-78-64 (08008-SAMSUNG) Apel GRATUIT Atenție: Dacă efectuați apelul din rețeaua Digi (RCS/RDS), vă rugăm să ne contactați formând numărul Tolverde fără ultimele două cifre, astfel: 0800872678.	www.samsung.com/ro/support
CYPRUS	8009 4000 only from landline, toll free	www.samsung.com/gr/support
GREECE	80111-SAMSUNG (80111 726 7864) only from land line (+30) 210 6897691 from mobile and land line	www.samsung.com/gr/support
LITHUANIA	8-800-77777	www.samsung.com/lt/support
LATVIA	8000-7267	www.samsung.com/lv/support
ESTONIA	800-7267	www.samsung.com/ee/support



DC68-04050J-02



Mașină de spălat

Manual de utilizare

WD8NK5*****

SAMSUNG

Cuprins

Informații referitoare la siguranță	3
Ce trebuie să știți despre instrucțiunile pentru siguranță	3
Simboluri importante de siguranță	3
Instrucțiuni importante privind siguranța	4
Instrucțiuni referitoare la marcajul DEEE	14
Ecodesign	14
Instalare	15
Ce este inclus	15
Cerințe pentru instalare	17
Instalare pas cu pas	19
Înainte de a începe	27
Setări inițiale	27
Indicații pentru rufe	27
Recomandări privind detergentul	30
Indicații privind sertarul pentru detergent	31
Operarea	34
Panou de control	34
Pași simpli pentru pornire	35
Numai uscare	36
Generalități despre cicluri	37
Setări	41
Caracteristici speciale	42
Întreținere	44
DRUM CLEAN (CURĂȚARE TAMBUR)	44
Smart check 	45
Evacuarea de urgență	46
Curățarea	47
Recuperarea după îngheț	51
Nu o lăsați foarte mult neutilizată	51
Depanare	52
Verificări	52
Codurile de informare	56
Specificații	60
Tabel pentru îngrijirea țesăturilor	60
Protejarea mediului	61
Garanția pieselor de schimb	61
Fișă de specificații	61

Informații referitoare la siguranță

Felicitări pentru noua dumneavoastră mașină de spălat Samsung. Acest manual conține informații importante privind instalarea, utilizarea și întreținerea aparatului dumneavoastră. Vă rugăm să citiți acest manual pentru a profita din plin de numeroasele avantaje și caracteristici ale mașinii dumneavoastră de spălat.

Ce trebuie să știți despre instrucțiunile pentru siguranță

Citiți cu atenție acest manual pentru a vă asigura că știți să acționați în siguranță și eficient numeroasele caracteristici și funcții ale noului dumneavoastră echipament. Păstrați manualul într-o locație sigură din apropierea echipamentului pentru consultări ulterioare. Folosiți această mașină de spălat doar pentru scopul definit, așa cum este descris în manualul de instrucțiuni. Instrucțiunile pentru Siguranță de tip Avertisment și Important din acest manual nu acoperă toate condițiile și situațiile care pot surveni. Este responsabilitatea dumneavoastră să vă folosiți simțul practic și să dați dovadă de atenție și grijă la instalarea, întreținerea și utilizarea mașinii dumneavoastră de spălat.

Deoarece următoarele instrucțiuni de utilizare acoperă diferite modele, caracteristicile mașinii dumneavoastră de spălat pot fi puțin diferite față de cele descrise în acest manual și este posibil să nu se aplice toate semnele de avertizare. Dacă aveți întrebări sau nelămuriri, contactați cel mai apropiat centru de service sau căutați asistență și informații online pe site-ul www.samsung.com.

Simboluri importante de siguranță

Semnificațiile pictogramelor și semnelor din acest manual:

AVERTIZARE

Pericole sau acțiuni riscante care pot conduce la **vătămări corporale grave, deces și/sau deteriorări ale bunurilor.**

ATENȚIE

Pericole sau acțiuni riscante care pot conduce la **vătămări corporale și/sau deteriorări ale bunurilor.**

NOTĂ

Indică faptul că există riscul de vătămare sau de daune materiale.

Citiți instrucțiunile



Informații referitoare la siguranță

Aceste semne de avertizare au rolul de a preveni rănirea dumneavoastră și a celor din jur.

Respectați-le întocmai.

După ce citiți acest manual, păstrați-l într-un loc sigur pentru consultări ulterioare.

Citiți toate instrucțiunile înainte de a folosi aparatul.

La fel ca în cazul oricărui echipament electric cu componente în mișcare, există posibilitatea apariției unor pericole. Pentru a utiliza în siguranță acest echipament, familiarizați-vă cu operațiile sale și utilizați-l cu atenție.

Instrucțiuni importante privind siguranța

AVERTIZARE

Pentru a reduce riscurile de incendiu, electrocutare sau vătămări corporale în timpul utilizării mașinii de spălat, respectați aceste instrucțiuni de bază referitoare la siguranță, inclusiv următoarele:

- 1.** A nu se folosi acest aparat de către persoane (inclusiv copii) cu aptitudini fizice, senzoriale și mentale reduse, sau cu lipsă de experiență și cunoaștere, decât dacă au fost supravegheați și instruiți cu privire la utilizarea aparatului de către o persoană responsabilă de siguranța lor.
- 2. Pentru utilizarea în Europa:** Aparatul nu este destinat utilizării de către copii cu vârsta de 8 ani sau peste și de persoanele cu capacități fizice, senzoriale sau mentale reduse sau de către persoanele fără experiență și cunoștințe, cu excepția cazului în care acestea sunt supravegheate sau instruite corespunzător cu privire la utilizarea în siguranță a aparatului și care înțeleg riscurile pe care le implică acesta. Nu lăsați copiii să se joace cu aparatul. Curățarea și întreținerea pot fi efectuate de copii doar sub supraveghere.
- 3.** Copiii trebuie să fie supravegheați pentru a vă asigura că nu se joacă cu aparatul.



4. În cazul în care cablul de alimentare cu energie este deteriorat, acesta trebuie înlocuit de producător, de agentul de service al acestuia sau de o persoană cu calificare similară, pentru a evita riscurile.
5. Se vor utiliza seturile de furtunuri noi furnizate împreună cu aparatul și nu este recomandată reutilizarea seturilor vechi.
6. În cazul aparatelor cu orificii pentru ventilație la bază, asigurați-vă că acestea nu sunt obstrucționate de un covor.
7. **Pentru utilizarea în Europa:** Copiii sub 3 ani trebuie supravegheați în permanență.
8. **ATENȚIE:** Pentru a evita pericolul datorat resetării neintenționate a disjunctivului termic, acest aparat nu trebuie să fie alimentat printr-un dispozitiv de comutare extern, precum un temporizator, sau să fie conectat la un circuit care este comutat în mod regulat de utilitate.
9. Nu utilizați uscătorul dacă ați utilizat substanțe chimice industriale pentru spălare.
10. „Capcana” pentru scame trebuie curățată frecvent, dacă este cazul.
11. Nu trebuie să permiteți acumularea scamelor în jurul uscătorului. (nu este aplicabil în cazul mașinilor cu coloană de aerisire în exteriorul clădirii)
12. Trebuie asigurată ventilarea corespunzătoare pentru a evita tirajul invers al gazelor în cameră de pe urma mașinilor care consumă alți combustibili, inclusiv a focurilor deschise.
13. Nu uscați articole nespălate în uscător.
14. Articolele care au fost murdărite cu substanțe precum ulei de gătit, acetonă, alcool, petrol, kerosen, soluții pentru îndepărtarea petelor, terebentină, ceruri și produse pentru îndepărtarea cerii trebuie spălate în apă fierbinte cu o cantitate suplimentară de detergent înainte de a fi uscate în uscător.
15. Nu este recomandat să uscați articole precum cauciucul spumă (spuma de latex), căștile de duș, textilele impermeabile, articolele cauciucate și hainele sau pernele cu porțiuni din cauciuc spumă în uscător.



Informații referitoare la siguranță

- 16.** Balsamurile sau produsele similare trebuie folosite conform instrucțiunilor producătorului.
- 17.** Partea finală a ciclului unui uscător are loc fără căldură (ciclul de răcire) pentru ca articolele să rămână la o temperatură care nu le va deteriora.
- 18.** Scoateți toate obiectele din buzunare, precum brichetele sau chibriturile.
- 19. AVERTIZARE:** Nu opriți niciodată uscătorul înainte de finalizarea ciclului de uscare, decât dacă toate articolele sunt scoase rapid și întinse, astfel încât să se poată disipa căldura.
- 20.** Aerul expulzat nu trebuie evacuat într-un coș în care sunt evacuate și gazele de ardere provenite de la aparate care ard gaz sau alți combustibili.
- 21.** Aparatul nu trebuie instalat în spatele unei uși care se poate încuia, unei uși glisante sau al unei uși cu balama în partea opusă uscătorului, astfel încât să fie limitată deschiderea completă a ușii uscătorului.
- 22. AVERTIZARE:** Aparatul nu trebuie alimentat printr-un dispozitiv de comutație extern, cum ar fi un temporizator și, de asemenea, nu trebuie conectat la un circuit care este în mod regulat închis și deschis de către un dispozitiv.
- 23.** Acest aparat este destinat numai utilizării în medii domestice, nefiind destinat unor utilizări în:
 - bucătării pentru personalul din magazine, birouri și alte medii de lucru;
 - case de țară;
 - de către clienți în hoteluri, moteluri și alte tipuri de unități de cazare;
 - pensiuni;
 - zone pentru utilizare comună din blocuri de apartamente sau în spălătorii cu autoservire.



Avertizări critice privind instalarea

AVERTIZARE

Instalarea acestui aparat trebuie să fie făcută de către un tehnician calificat sau de către o companie de service.

- Nerespectarea acestei reguli poate duce la șoc electric, incendiu, explozie, probleme cu produsul sau rănire.

Acest echipament este greu. Aveți grijă la ridicarea sa.

Băgați ștecherul într-o priză AC 220 - 240 V/50 Hz sau mai mare și utilizați priza doar pentru acest aparat. Nu utilizați niciodată un cablu prelungitor.

- Împărțirea unei prize cu alte aparate electrocasnice folosind un dispozitiv electric portabil sau un prelungitor poate duce la șocuri electrice sau incendiu.
- Asigurați-vă că tensiunea de alimentare, frecvența și curentul sunt aceleași ca cele din specificațiile produsului. Nerespectarea acestuia poate duce la șoc electric sau incendiu. Eșec Conectați cu putere aparatul în priză.

Îndepărtați toate substanțele străine, precum praful sau apa, din capătul ștecherului de rețea și din punctele de contact, folosind o cârpă uscată în mod regulat.

- Scoateți aparatul din priză și curățați-l cu o cârpă uscată.
- Nerespectarea acestuia poate duce la șoc electric sau incendiu.
- Conectați ștecherul cablului de alimentare la o priză de perete astfel încât cablul să fie îndreptat spre podea.

Dacă băgați ștecherul de rețea în priză în direcția opusă, firele electrice din cablu s-ar putea deteriora, lucru care ar duce la șocuri electrice sau incendii.

Nu lăsați materialele de ambalat la îndemâna copiilor, deoarece pot fi periculoase.

- Dacă un copil își pune o pungă peste cap, se poate sufoca.
În cazul în care echipamentul, ștecherul sau cablul de alimentare este deteriorat, contactați cel mai apropiat centru de service.

Acest aparat trebuie să fie împământat corespunzător.

Nu împământați aparatul la o țevă de gaz, la o țevă de apă din plastic sau la o linie telefonică.

- Acest lucru poate cauza șocuri electrice, incendii, explozii sau probleme cu produsul.
- Niciodată nu băgați cordonul de alimentare într-o doză care nu a fost împământată corect și asigurați-vă că este în conformitate cu regulile locale și naționale.

Nu instalați acest echipament în apropierea unui radiator sau a altor materiale inflamabile.

Nu instalați acest echipament într-un loc cu umezeală, ulei sau praf sau într-un loc expus direct la lumina soarelui sau la apă (ploaie).

Nu instalați acest echipament într-un loc expus la temperaturi scăzute.

- Dacă îngheață, țevile se pot sparge.

Nu instalați acest aparat într-un loc în care ar putea exista scurgeri de gaz.



Informații referitoare la siguranță

- Acest lucru ar putea cauza șocuri electrice sau incendii.

Nu folosiți un transformator electric.

- Acest lucru ar putea cauza șocuri electrice sau incendii.

Nu folosiți un ștecher sau un cablu de alimentare deteriorate sau o priză detașată.

- Acest lucru ar putea cauza șocuri electrice sau incendii.

Nu trageți și nu îndoiiți excesiv cordonul de alimentare.

Nu rotiți și nu legați cordonul de alimentare.

Nu îndoiiți cordonul de alimentare peste un obiect metalic, nu așezați un obiect greu pe cordonul de alimentare, nu introduceți cordonul de alimentare între obiecte și nu împingeți cordonul de alimentare în spațiul din spatele aparatului.

- Acest lucru ar putea cauza șocuri electrice sau incendii.

Nu trageți de cordonul de alimentare când scoateți din priză aparatul.

- Când scoateți din priză aparatul, țineți de priză.
- Nerespectarea acestuia poate duce la șoc electric sau incendiu.

Acest echipament trebuie poziționat astfel încât ștecherul, robinetele de alimentare cu apă și conductele de scurgere să poată fi accesate cu ușurință.

După repararea de către un furnizor de service neautorizat, după repararea pe cont propriu sau repararea neprofesională a produsului, Samsung nu va fi răspunzător pentru nicio deteriorare adusă produsului, nicio vătămare și nici orice altă problemă de siguranță legată de produs și cauzată de orice încercare de a repara produsul care nu respectă cu strictețe aceste instrucțiuni de reparare și întreținere. Orice deteriorare a produsului cauzată de o încercare de reparare a produsului de către orice altă persoană decât un furnizor de service certificat Samsung nu va fi acoperită de garanție.

Atenționări privind instalarea

ATENȚIE

Acest echipament trebuie poziționat astfel încât ștecherul cablului de alimentare să fie ușor de accesat.

- Nerespectarea acestei reguli poate duce la șoc electric sau incendiu din cauza scurgerilor electrice.

Instalați echipamentul pe o podea rezistentă, plană, care îi poate susține greutatea.

- Nerespectarea acestei cerințe poate conduce la vibrații anormale, deplasare, zgomete sau probleme cu produsul.



Avertizări critice privind utilizarea

AVERTIZARE

Dacă echipamentul este inundat, opriți imediat alimentarea cu apă și curent electric și contactați cel mai apropiat centru de service.

- Nu atingeți cablul de alimentare cu mâinile umede.
- Nerespectarea acestei instrucțiuni poate conduce la electrocutare.

Dacă aparatul are un zgomot ciudat, un miros de ars sau de fum, scoateți aparatul din priză imediat și contactați cel mai apropiat centru service.

- Nerespectarea acestuia poate duce la șoc electric sau incendiu.

În cazul unei scurgeri de gaz (propan, LP, etc.), aerisiți imediat, fără să atingeți priza. Nu atingeți aparatul sau cablul de alimentare.

- Nu folosiți un ventilator.
- O scânteie poate duce la explozii sau incendii.

Nu lăsați copiii să se joace în sau pe mașina de spălat. De asemenea, la casarea echipamentului, îndepărtați mânerul ușii mașinii de spălat.

- În cazul blocării în interiorul produsului, copiii se pot sufoca.

Înlăturați pachetul atașat (burete, polistiren expandat) în partea inferioară a mașinii de spălat înainte de a o utiliza.

Nu spălați articole contaminate cu benzină, kerosen, benzen, diluant, alcool sau alte substanțe inflamabile sau explozibile.

- Acest lucru ar putea duce la șocuri electrice sau explozii.

Nu deschideți ușa mașinii de spălat cu forța în timpul funcționării acesteia (spălare la temperatură ridicată/uscare/centrifugare).

- Apa care iese din mașina de spălat poate duce la arsuri și poate face ca podeaua să devină alunecoasă. Aceasta ar putea duce la răniri.
- Dacă deschideți ușa cu forța, s-ar putea să deteriorați produsul sau să vă răniți.

Nu introduceți mâna sub mașina de spălat în timpul funcționării acesteia.

- Aceasta ar putea duce la răniri.

Nu atingeți cablul de alimentare cu mâinile umede.

- Acest lucru ar putea cauza șocuri electrice.

Nu opriți aparatul prin scoaterea din priză în timp ce acesta este în funcțiune.

- Dacă băgați aparatul în priză din nou, s-ar putea să cauzați o scânteie care să ducă la șocuri electrice sau incendii.

Nu lăsați copiii să intre în sau să se urce pe echipament.

- Aceasta poate conduce la electrocutare, arsuri sau vătămare.

Nu vă băgați mâna sau vreun obiect metalic sub mașina de spălat în timp ce aceasta este în funcțiune.



Informații referitoare la siguranță

- Aceasta ar putea duce la răniri.

Nu deconectați echipamentul de la priză trăgând de cablul de alimentare. Apucați întotdeauna bine ștecherul și trageți-l din priză printr-o mișcare în linie dreaptă.

- Deteriorările cablului de alimentare pot duce la scurtcircuite, incendii și/sau electrocutări.

Nu încercați să reparați, să dezasamblați sau să modificați aparatul singuri.

- Nu utilizați o altă siguranță (precum cupru, sârmă de oțel etc.) decât siguranța standard.
- Dacă trebuie să reparați sau să reinstalați echipamentul, contactați cel mai apropiat centru de service.
- Nerespectarea acestei instrucțiuni poate conduce la electrocutare, incendiu, probleme cu produsul sau vătămare.

Când furtunul pentru apă devine slab din robinet și inundă aparatul, scoateți aparatul din priză.

- Nerespectarea acestuia poate duce la șoc electric sau incendiu.

Scoateți aparatul din priză când acesta nu este folosit pentru perioade luni de timp sau în timpul unei furtuni cu tunete/fulgere.

- Nerespectarea acestuia poate duce la șoc electric sau incendiu.

Dacă în echipament pătrund substanțe străine, deconectați ștecherul și contactați cel mai apropiat Serviciu de asistență pentru clienți Samsung.

- Acest lucru ar putea cauza șocuri electrice sau incendii.

Nu lăsați copiii (sau animalele de casă) să se joace în sau pe mașina de spălat. Ușa mașinii de spălat nu se deschide cu ușurință din interior, iar copiii se pot răni grav în cazul în care sunt blocați în interior.

Atenționări privind utilizarea

ATENȚIE

Când mașina de spălat este contaminată cu o substanță străină, precum detergent, murdărie, resturi alimentare etc., deconectați ștecherul și curățați mașina de spălat o cârpă umedă și moale.

- Nerespectarea acestei reguli poate duce la decolorare, deformare, deteriorare sau ruginire.

Sticla din față se poate sparge la un impact puternic. Fiți atenți la acesta când utilizați mașina de spălat.

- Dacă geamul se sparge, poate provoca vătămări.

După un eșec de alimentare cu apă sau când se reconectează furtunul de alimentare cu apă, deschideți robinetul încet.

Deschideți încet robinetul după o perioadă lungă de neutilizare.

- Presiunea aerului din furtunul de alimentare cu apă sau din țeava de apă poate provoca deteriorarea unei piese sau scurgeri de apă.



Dacă are loc o eroare de scurgere în timpul funcționării, verificați dacă există o problemă de scurgere.

- Dacă mașina de spălat este utilizată în timp ce este inundată din cauza unei probleme de scurgere, există pericolul de electrocutare sau incendiu.

Introduceți complet rufele murdare în mașina de spălat, astfel încât acestea să nu se prindă în ușă.

- Dacă rufele se prind în ușă, acestea sau mașina de spălat se pot deteriora sau pot apărea scurgeri de apă.

Oprii alimentarea cu apă atunci când nu utilizați mașina de spălat.

Asigurați-vă că șuruburile de pe conectorul furtunului de alimentare cu apă sunt strânse corespunzător.

- Nerespectarea acestei reguli poate duce la deteriorarea produsului sau la rănire.

Aveți grijă ca garnitura din cauciuc și sticla ușii frontale să nu fie contaminate cu o substanță străină (de exemplu, reziduuri, fibre, păr etc.).

- Dacă în ușă este prinsă o substanță străină sau ușa nu este închisă complet, pot apărea scurgeri de apă.

Deschideți robinetul și verificați dacă racordul de la furtunul pentru apă este închis bine și că nu există scurgeri de apă înainte de a folosi produsul.

- Dacă șuruburile sau conectorul furtunului de alimentare cu apă sunt slăbite, pot apărea scurgeri de apă.

Produsul pe care l-ați achiziționat este destinat exclusiv uzului casnic.

Utilizarea în scopuri profesionale se consideră o utilizare greșită a produsului. În acest caz, produsul nu va fi acoperit de garanția standard furnizată de Samsung și Samsung nu poate fi făcută răspunzătoare pentru funcționări greșite sau defecțiuni cauzate de o astfel de utilizare greșită.

Nu vă așezați pe echipament și nu plasați obiecte (precum rufe, lumânări aprinse, țigări aprinse, veselă, substanțe chimice, obiecte metalice etc.) pe echipament.

- Acest lucru poate cauza șocuri electrice, incendii, probleme cu produsul sau leziuni.

Nu pulverizați materiale volatile precum insecticidul pe suprafața aparatului.

- În afară de faptul că sunt nocive pentru sănătate, acestea pot provoca electrocutări, incendii sau probleme cu produsul.

Nu așezați în apropierea mașinii de spălat obiecte care generează câmpuri electromagnetice.

- Acesta poate conduce la vătămare din cauza funcționării necorespunzătoare.

Apa evacuată în timpul ciclului de uscare sau de spălare la temperatură ridicată este fierbinte. Nu atingeți apa.

- Aceasta ar putea duce la arsuri sau leziuni.

Nu spălați, rotiți sau uscați scaune, saltele sau haine (*) rezistente la apă decât dacă aparatul dumneavoastră are un program special pentru a spăla aceste articole.



Informații referitoare la siguranță

(*): Lenjerie de pat din lână, pelerine de ploaie, veste de pescuit, pantaloni de schi, saci de dormit, chiloței de suport pentru scuteț, costume de baie și huse de mașină, motocicletă și bicicletă etc.

- Nu spălați covorașe groase sau dure, chiar dacă indicatorul mașinii de spălat se află la programul de îngrijire. Aceasta poate provoca vătămare sau deteriorarea mașinii de spălat, pereților, podelei sau articolelor din cauza vibrațiilor anormale.
- Nu spălați păturile sau covorașele de la intrare cu întăritură de cauciuc. Întăritura de cauciuc se poate desprinde și se poate lipi de interiorul tamburului, cauzând defecțiuni, precum defecțiunea de evacuare.

Nu folosiți mașina de spălat când sertarul pentru detergent este scos.

- Aceasta poate provoca electrocutare sau vătămare din cauza scurgerilor de apă.

Nu atingeți interiorul tamburului în timpul sau imediat după uscare, deoarece acesta este fierbinte.

- Există pericolul de arsuri.

Geamul ușii atinge temperaturi ridicate în timpul ciclurilor de spălare și de uscare. Prin urmare, nu atingeți geamul ușii.

De asemenea, nu permiteți copiilor să se joace în apropierea mașinii de spălat sau să atingă geamul ușii.

- Există pericolul de arsuri.

Nu introduceți mâna în sertarul pentru detergent.

- Aceasta poate provoca vătămări, deoarece există pericolul prinderii mâinii în dispozitivul de introducere a detergentului.
- Ghidajul pentru detergent lichid (doar la modelele aplicabile) nu este utilizat pentru detergent pulbere. Scoateți ghidajul dacă utilizați detergent pulbere.

Nu introduceți niciun fel de obiect (cum ar fi pantofi, deșeuri alimentare, animale) în afară de rufe în mașina de spălat.

- Aceasta poate provoca deteriorarea mașinii de spălat sau vătămarea și decesul în cazul animalelor de casă din cauza vibrațiilor anormale.

Nu apăsați butoanele folosind obiecte ascuțite precum agrafe, cuțite, unghiere, etc.

- Acest lucru ar putea cauza șocuri electrice sau leziuni.

Nu spălați rufe contaminate cu uleiuri, creme sau loțiuni care se găsesc de obicei în magazinele de îngrijire a pielii sau în clinicile de masaj.

- Aceasta poate provoca deformarea garniturii din cauciuc și determina scurgeri de apă.

Nu lăsați obiecte metalice, cum ar fi ace de siguranță, agrafe de păr sau înălbitor în tambur perioade îndelungate de timp.

- Aceasta poate provoca ruginirea tamburului.
- Dacă începe să apară rugină pe suprafața tamburului, aplicați un agent de curățare (neutru) pe suprafață și utilizați un burete pentru a o îndepărta. Nu folosiți niciodată o perie metalică.

Nu folosiți un detergent uscat de curățare direct și nu spălați, clătiți sau rotiți lenjeria contaminată de un detergent uscat de curățare.



- Aceasta poate duce la combustie sau aprindere spontană din cauza căldurii oxidării uleiului.

Nu utilizați apa din dispozitivele de răcire/încălzire a apei.

- Aceasta poate provoca defecțiuni ale mașinii de spălat.

Nu folosiți săpun neutru pentru mâini pentru mașina de spălat.

- Dacă se întărește și se strânge în mașina de spălat, poate duce la probleme cu produsul, decolorare, ruginită sau mirosuri urâte.

Puneți șosete și sutiene în plasa pentru spălat și spălați-le cu alte lenjerii.

Nu spălați articole mari de lenjerie precum lenjeria de pat în plasa pentru spălat.

- Nerespectarea acestei reguli poate duce la leziuni din cauza unor vibrații anormale.

Nu folosiți detergent întărit.

- Dacă se strânge în mașina de spălat, poate duce la scurgeri de apă.

Asigurați-vă că buzunarele tuturor hainelor care trebuie spălate sunt golite.

- Obiectele dure, ascuțite, precum monedele, agrafele de siguranță, unghiile, șuruburile sau pietrele pot duce la deteriorări ample ale aparatului.

Nu spălați haine cu cataramă, nasturi sau alte obiecte metalice grele și mari.

Sortați rufele în funcție de culoare pe baza rezistenței culorilor și selectați ciclul recomandat, temperatura apei și funcțiile suplimentare.

- Aceasta poate provoca decolorarea sau deteriorarea materialului.

Aveți grijă să nu lăsați copiii să își prindă degetele în ușă atunci când o închideți.

- În caz contrar, există pericolul de rănire.

Pentru a preveni apariția mirosurilor și mușcăiului, lăsați ușa deschisă după un ciclu de spălare, pentru a permite uscarea tamburului.

Pentru a preveni depunerile de calcar, lăsați sertarul pentru detergent deschis după un ciclu de spălare și uscați-l în interior.

Avertizări critice privind curățarea

AVERTIZARE

Nu curățați aparatul prin introducerea apei direct pe acesta.

Nu folosiți agenți de curățare cu un caracter acid puternic.

Nu folosiți benzină, diluant sau alcool pentru a curăța aparatul.

- Acest lucru ar putea duce la decolorări, deformări, deteriorări, șoc electric sau incendiu.

Înainte de curățare sau de întreținere, scoateți aparatul din priză.

- Nerespectarea acestuia poate duce la șoc electric sau incendiu.

Informații referitoare la siguranță

Instrucțiuni referitoare la marcajul DEEE



Cum se elimină corect acest produs (Deșuri de echipamente electrice și electronice)

(Aplicabil în țări cu sisteme de colectare separate)

Acest simbol de pe produs, accesorii și documentație indică faptul că produsul și accesoriile sale electronice (încărcător, căști, cablu USB) nu trebuie eliminate împreună cu alte deșuri menajere la finalul duratei lor de utilizare. Dat fiind că eliminarea necontrolată a deșeurilor poate dăuna mediului înconjurător sau sănătății umane, vă rugăm să separați aceste articole de alte tipuri de deșuri și să le reciclați în mod responsabil, promovând astfel reutilizarea durabilă a resurselor materiale.

Utilizatorii casnici trebuie să-l contacteze pe distribuitorul care le-a vândut produsul sau să se intereseze la autoritățile locale unde și cum pot să ducă aceste articole pentru a fi reciclate în mod ecologic.

Utilizatorii comerciali trebuie să-și contacteze furnizorul și să consulte termenii și condițiile din contractul de achiziție. Acest produs și accesoriile sale electronice nu trebuie eliminate împreună cu alte deșuri comerciale.

Pentru informații despre angajamentele Samsung privind mediul și obligațiile de reglementare privind produsele, cum ar fi REACH, DEEE sau bateriile, vizitați pagina noastră despre sustenabilitate la www.samsung.com

Ecodesign

Pentru instrucțiuni detaliate despre instalarea și curățarea mașinii de spălat, precum și despre proiectarea ecologică (conform (EU)2019/2023), accesați site-ul Samsung (<http://www.samsung.com>), Asistență > Pagina de start pentru Asistență, apoi introduceți numele modelului.

Instalare

Urmați cu atenție aceste instrucțiuni pentru a asigura instalarea corespunzătoare a mașinii de spălat și pentru a preveni accidentele în timpul spălării.

Ce este inclus

Asigurați-vă că sunt incluse toate piesele în ambalajul produsului. Dacă observați că mașina de spălat sau piesele acestuia au o problemă, contactați un centru de clienți Samsung local sau distribuitorul.

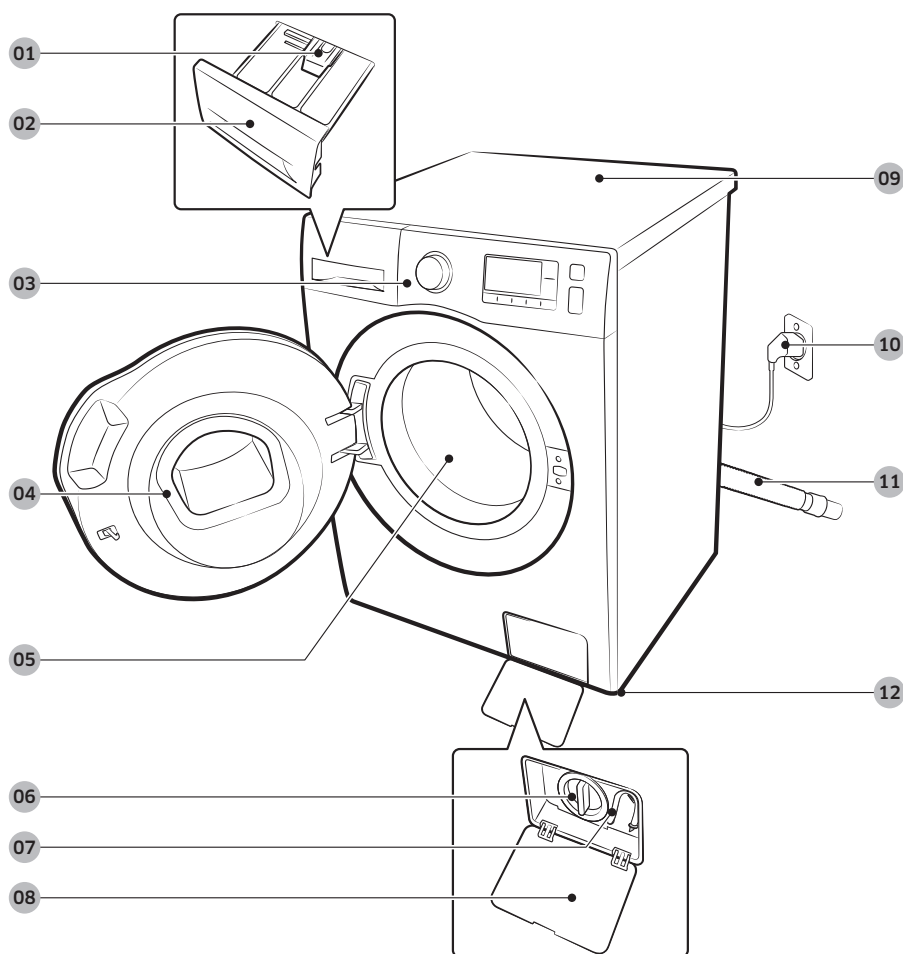

01 Mâner de eliberare

02 Sertarul pentru detergent

03 Panou de control

04 Ușă

05 Cuvă

06 Filtru de scame

07 Tub de golire de urgență

08 Capacul filtrului

09 Placă superioară

10 Fișă de alimentare

11 Furtun de evacuare

12 Piciorușe reglabile

Instalare



Cheie fixă



Capace de șuruburi

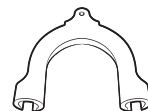

Ghidaj pentru furtun

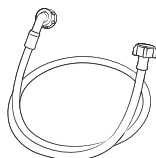

Furtun de alimentare cu apă rece

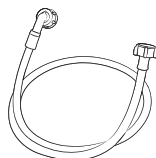

Furtun de alimentare cu apă caldă

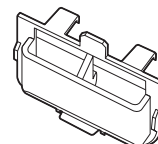

Recipient cu detergent lichid

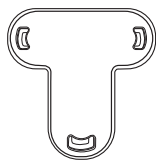

Element care fixează capacul

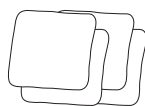

Plachete anti-alunecare

NOTĂ

- Capace de șuruburi : Numărul furnizat (între 3 și 6) de capace cu șurub este dependent de model.
- Furtun de alimentare cu apă caldă: numai pentru anumite modele.
- Recipient cu detergent lichid: numai pentru anumite modele.

Cerințe pentru instalare

Alimentarea electrică și împământarea

- 220 - 240 V c.a. / 50 Hz, este necesară o siguranță sau un disjuncter
- Utilizați un circuit ramificat individual specific mașinii de spălat

Pentru a asigura o împământare corespunzătoare, mașina de spălat este prevăzută cu un cablu de alimentare cu ștecher cu trei pini, pentru utilizarea cu o priză instalată corect și cu împământare. Consultați-vă cu un electrician calificat sau cu o persoană care se ocupă de service, dacă nu sunteți sigur(ă) în legătură cu împământarea.

Nu modificați ștecherul furnizat. Dacă acesta nu se potrivește cu priza, apelați la un electrician calificat, care să instaleze o priză corespunzătoare.

AVERTIZARE

- NU utilizați prelungitoare.
- Utilizați numai cablul de alimentare aferent mașinii de spălat.
- NU conectați niciodată firul de împământare la conducte de plastic, țevi de gaz sau la conducte cu apă caldă.
- Conductorii de împământare conectați greșit pot provoca șoc electric.

Alimentarea cu apă

Presiunea corectă a apei pentru această mașină de spălat este între 50 kPa și 1000 kPa. Dacă presiunea apei este sub 50 kPa, este posibil ca supapa de alimentare cu apă să nu se închidă complet. Sau umplerea tamburului poate necesita mai mult timp, provocând oprirea mașinii de spălat. Robinetele de apă nu trebuie să se afle la o distanță mai mare de 120 cm de partea posterioară a mașinii de spălat, pentru ca furtunurile de alimentare furnizate să ajungă până la mașina de spălat.

Pentru reducerea riscului de scurgeri:

- Asigurați-vă că robinetele de apă sunt ușor accesibile.
- Când mașina de spălat nu este în uz, închideți robinetele.
- Verificați cu regularitate eventualele scurgeri la garniturile furtunului de admisie a apei.

ATENȚIE

Înainte de a utiliza mașina de spălat pentru prima dată, verificați toate conexiunile de la supapa de apă și de la robinete, pentru a vedea dacă sunt etanșe.

Evacuarea apei

Samsung recomandă o înălțime a conductei fixe de 60~90 cm. Furtunul de evacuare trebuie să fie conectat cu clema la conducta fixă, iar conducta fixă trebuie să acopere complet furtunul de evacuare.



Instalare

Amplasarea mașinii de spălat

Pentru performanțe optime, mașina de spălat trebuie instalată pe o podea solidă. Pardoselile din lemn pot necesita ranforsări pentru a minimiza vibrațiile și/sau încărcăturile neechilibrate. Mochetele și suprafețele din gresie moale nu opun o rezistență adecvată la vibrații și pot determina deplasarea ușoară a mașinii de spălat în timpul ciclului de centrifugare.

ATENȚIE

NU instalați mașina de spălat pe o platformă sau pe o structură cu susținere slabă.

Temperatura apei

Nu instalați mașina de spălat în zone în care apa poate îngheța, deoarece mașina de spălat reține întotdeauna o cantitate mică de apă în supape, în pompe și în furtunuri. Apa înghețată rămasă în piesele de conectare poate deteriora curelele, pompa și alte componente ale mașinii de spălat.

Instalarea în nișe sau dulapuri

Distanțele minime pentru funcționare stabilă:

Lateral	25 mm	Spate	50 mm
Sus	25 mm	Față	550 mm

În cazul în care mașina de spălat este instalată împreună cu un uscător, partea frontală a nișei sau a dulapului trebuie să aibă un orificiu de aerisire neobstrucționat de cel puțin 550 mm. Mașina dumneavoastră de spălat singură nu necesită un orificiu special de aerisire.



Instalare pas cu pas

PASUL 1 - Alegeți un loc potrivit

Cerințe privind locul de instalare:

- Suprafață tare și plană, fără mochete sau pardoseli care ar putea obstrucționa ventilarea
- Nu este expus direct la radiația solară
- Dispune de mijloace de ventilare și de cablare corespunzătoare
- Temperatura ambiantă este întotdeauna mai mare decât punctul de îngheț (0 °C)
- Nu este expus la surse de căldură

PASUL 2 - Îndepărtați buloanele montate pentru transport

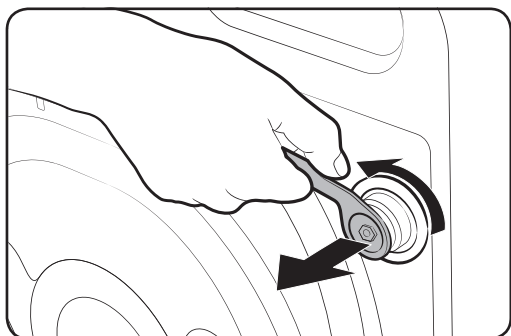

Îndepărtați ambalajele produsului și scoateți toate buloanele pentru transport.

1. Slăbiți toate buloanele pentru transport din partea din spate a mașinii cu ajutorul cheii furnizate.

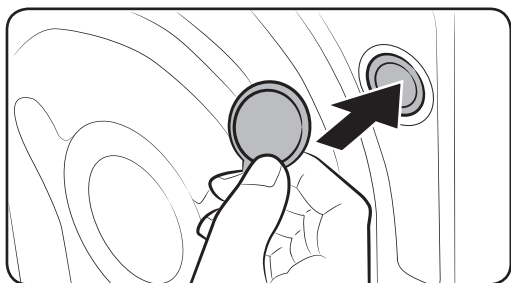

2. Acoperiți orificiile cu capacele de plastic. Păstrați buloanele pentru a le utiliza ulterior.

! AVERTIZARE

Ambalajele pot fi periculoase pentru copii. Nu lăsați ambalajele (pungi de plastic, polistiren etc.) la îndemâna copiilor.



Instalare

PASUL 3 - Instalarea plachetei anti-alunecare

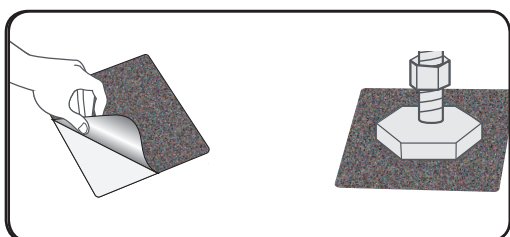

1. Curățați bine partea inferioară a picioarelor reglabile și ștergeți praful și uleiul.
2. Marcați pozițiile picioarelor frontale reglabile ale mașinii de spălat, unde trebuie instalate plachetele anti-alunecare.
3. Introduceți placheta anti-alunecare înclinând sau mișcând mașina de spălat. Când introduceți placheta, îndepărtați folia de plastic de pe aceasta și lipiți partea cu adeziv a plachetei pe pardoseală, astfel încât partea aspră este orientată în sus. Nu lipiți partea cu adeziv a plachetei de piciorul reglabil.
4. După instalarea mașinii de spălat și a plachetei anti-alunecare, verificați dacă picioarele reglabile sunt la nivel din nou.

PASUL 4 - Reglați picioarele de echilibrare

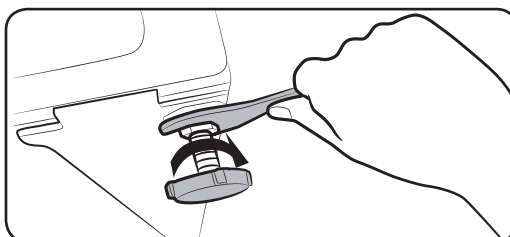
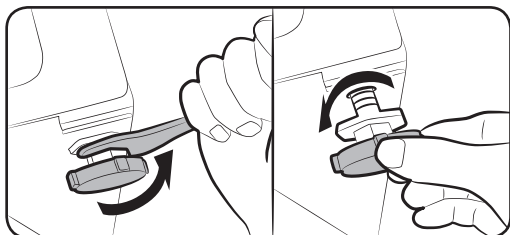

1. Împingeți ușor mașina de spălat în poziția dorită. Dacă forțați prea tare se pot deteriora picioarele de echilibrare.
2. Echilibrați mașina de spălat prin reglarea manuală a picioarelor de echilibrare.
3. Când ați finalizat echilibrarea, strângeți piulițele utilizând cheia.



PASUL 5 - Conectați furtunul de alimentare cu apă

Furtunul de apă furnizat poate fi diferit, în funcție de model. Urmați instrucțiunile în funcție de furtunul de apă furnizat.

Racordarea la un robinet de apă cu filet

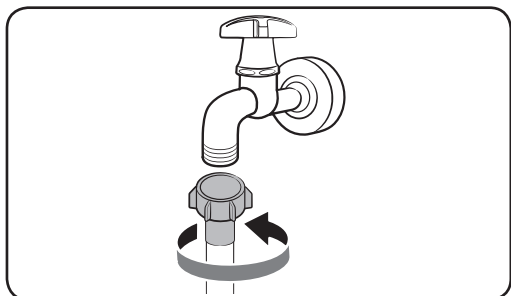

1. Racordați furtunul de apă la robinetul de apă și apoi rotiți conectorul în sens orar așa cum se indică.

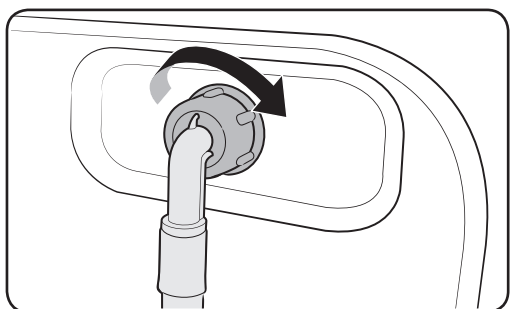

2. Conectați celălalt capăt al furtunului de alimentare cu apă la supapa de alimentare a apei din partea din spate a mașinii de spălat. Rotiți furtunul în sens orar pentru a strânge.

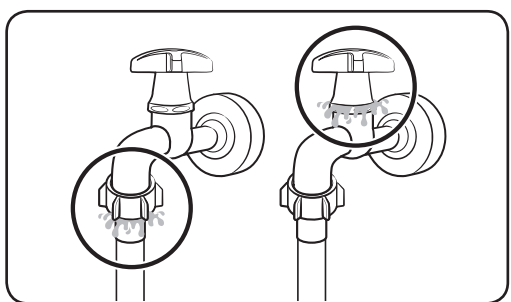

3. Deschideți robinetul și verificați dacă există scurgeri în jurul racordurilor. Dacă apar scurgeri de apă, repetați pașii de mai sus.

AVERTIZARE

Dacă apar scurgeri de apă, nu mai utilizați mașina de spălat; deconectați-o de la alimentarea electrică. Apoi, contactați un centru local de service Samsung în cazul în care apar scurgeri de la furtunul de apă sau contactați un tehnician instalator în cazul unei scurgeri de la robinetul de apă. În caz contrar, acest lucru poate provoca șoc electric.

Instalare

⚠ ATENȚIE

Furtunul de alimentare cu apă nu trebuie să fie tensionat. Dacă furtunul este prea scurt, înlocuiți-l cu unul mai lung, pentru presiune înaltă.

Racordarea la un robinet de apă fără filet

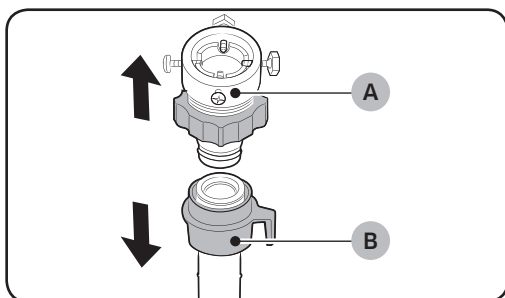

1. Îndepărtați adaptorul (A) de la furtunul de alimentare cu apă (B).

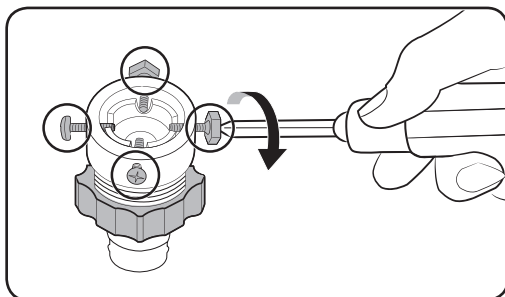

2. Utilizați o șurubelniță în cruce pentru a slăbi cele patru șuruburi de pe adaptor.

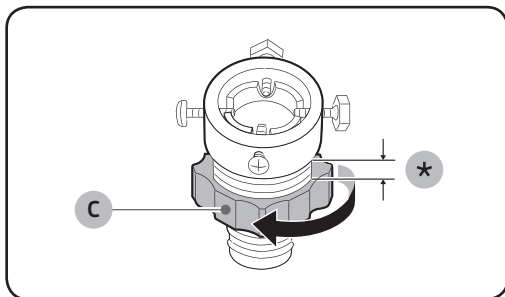

3. Țineți adaptorul și rotiți piesa (C) în direcția săgeții pentru a o slăbi cu 5 mm (*).

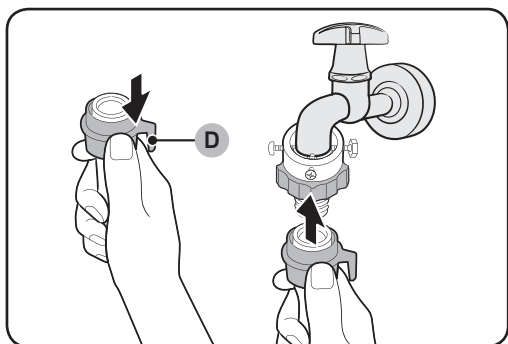
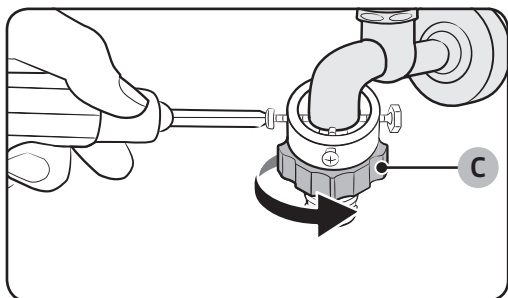

4. Introduceți adaptorul în gura robinetului și strângeți șuruburile în timp ce ridicați adaptorul.
5. Rotiți **piesa (C)** în direcția săgeții pentru a o strânge.

6. În timp ce trageți în jos **piesa (D)** de pe furtunul de apă, racordați furtunul de apă la adaptor. Apoi, eliberați **piesa (D)**. Furtunul trebuie să facă un clic atunci când se potrivește perfect în adaptor.

7. Pentru a finaliza racordarea furtunului de apă, consultați punctele 2 și 3 din secțiunea „Racordarea la un robinet de apă cu filet”.

NOTĂ

- După conectarea furtunului de alimentare cu apă la adaptor, verificați dacă acesta este bine conectat, trăgând în jos furtunul de alimentare cu apă.
- Utilizați un tip de robinet comun. În cazul în care robinetul are secțiune pătrată sau este prea mare, îndepărtați inelul distanțier înainte de a introduce robinetul în adaptor.



Instalare

Pentru modelele selectate alimentare suplimentară pentru apă caldă:

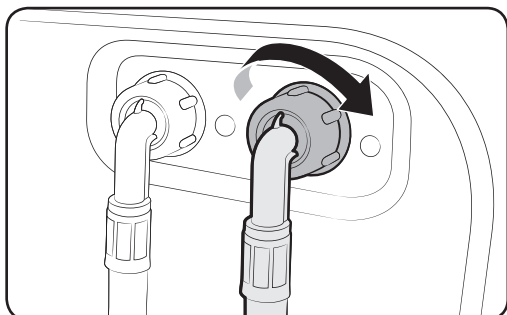

1. Conectați capătul roșu al furtunului de alimentare cu apă la intrarea de alimentare cu apă caldă din partea din spate a mașinii.
2. Conectați celălalt capăt al furtunului de alimentare cu apă caldă la robinetul pentru apă caldă.

Furtunul anti-inundație Aqua (doar la modele aplicabile)

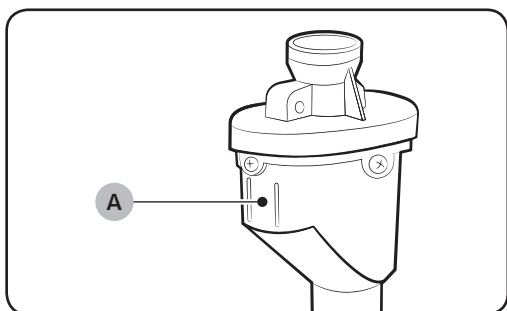

Furtunul anti-inundație Aqua avertizează utilizatorii când apare riscul de scurgeri de apă. Acesta utilizează debitul de apă, astfel încât **indicatorul (A)** din centru devine roșu în caz de scurgere.

NOTĂ

Capătul furtunului de oprire Aqua trebuie să fie montat la robinetul de apă, și nu la mașină.



PASUL 6 - Poziția furtunului de evacuare

Furtunul de evacuare poate fi poziționat în trei moduri:

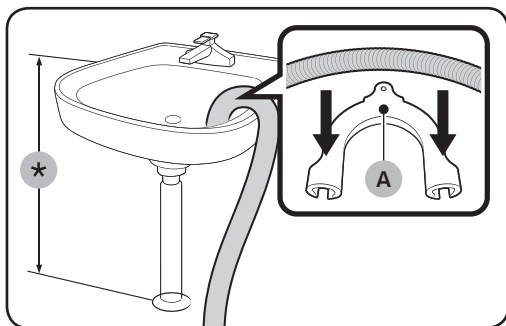

Peste marginea unei chiuvete

Furtunul trebuie să se afle la o înălțime de 60-90 cm (*) față de pardoseală. Pentru a menține capătul furtunului de evacuare îndoit, utilizați ghidajul din plastic furnizat pentru furtun (A). Prindeți ghidajul pe perete utilizând un cârlig pentru a asigura evacuarea stabilă.

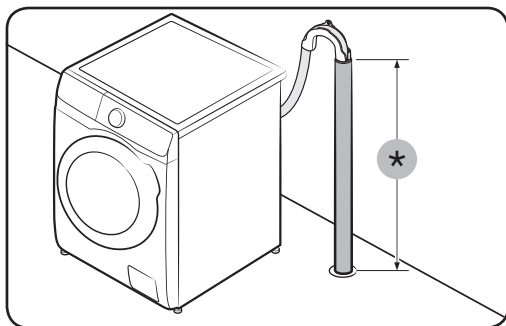

Într-o țevă de scurgere

Înălțimea țevii de scurgere trebuie să fie între 60 și 90 cm (*). Este recomandat să utilizați o țevă verticală cu înălțime de 65 cm.

- Pentru a vă asigura că furtunul de evacuare rămâne în poziție, utilizați ghidajul din plastic furnizat pentru furtun (consultați figura).
- Pentru a preveni posibilitatea sifonării apei în timpul evacuării, asigurați-vă că ați introdus furtunul de evacuare la 15 cm în conducta de scurgere.
- Pentru a preveni mișcările furtunului de evacuare, fixați ghidajul de furtun în perete.

Cerințe privind conducta fixă:

- Diametru minim de 5 cm
- Capacitate de transport minimă de 60 de litri pe minut



Instalare

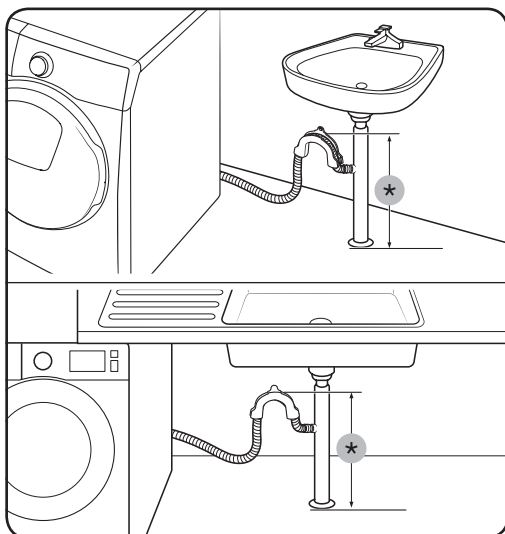

Într-o ramificație cu o țevă de evacuare a unei chiuvete

Ramificația țevii de scurgere trebuie să se afle peste nivelul sifonului chiuvetei, astfel încât capătul furtunului să fie la cel puțin 60 cm deasupra podelei.

(*) : 60 cm

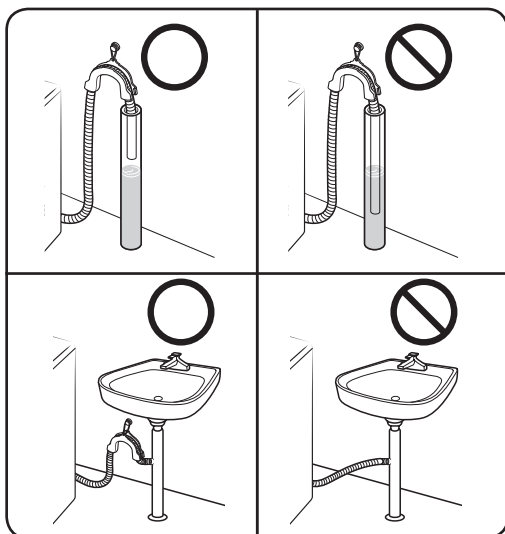

⚠ ATENȚIE

Nu puneți furtunul de evacuare în locuri cu apă stătută sau în cele unde se formează acumulări de apă. Este posibil ca apa să reintre în mașina de spălat.

PASUL 7 - Pornirea

Conectați cablul de alimentare la o priză de perete cu putere corectă, împământare și protecție realizată printr-o siguranță sau un disjuncteur. Apoi, apăsați pe butonul de Alimentare pentru a porni mașina de spălat.



Înainte de a începe

Setări inițiale

Rularea calibrării (recomandat)

Calibration (Calibrare) asigură o detectare precisă a greutatei prin intermediul mașinii de spălat. Asigurați-vă că tamburul este gol înainte de a rula Calibration (Calibrare).

1. Decuplați alimentarea mașinii și apoi recuplați-o.
2. Țineți apăsat simultan butoanele **Temp. (Temperatură)** și **Delay End (Întârziere finalizare)** timp de 3 secunde pentru a intra în modul Calibrare. Va apărea mesajul „CB”.
3. Apăsați **Pornire/Pauză** pentru a efectua ciclul Calibrare.
4. Tamburul se va roti în sens orar și antiorar timp de aproximativ 3 minute.
5. Când se va finaliza ciclul, pe afișaj va apărea „0” și mașina de spălat se va opri automat.
6. Acum mașina de spălat este pregătită pentru utilizare.

Indicații pentru rufe

PASUL 1 - Sortarea

Sortați rufele după următoarele criterii:

- Eticheta cu indicații de curățare: Sortați rufele în categoriile bumbac, fibre mixte, materiale sintetice, mătase, lână și vâscoză.
- Culoare: Separați rufele albe de rufele colorate.
- Dimensiune: Amestecarea de articole de dimensiuni diferite în cuvă îmbunătățește performanțele spălării.
- Sensibilitate: Spălați separat articolele delicate, cu ajutorul opțiunii Ușor de călcat pentru articole noi din lână pură, perdele și articole din mătase. Verificați etichetele de pe articole.

NOTĂ

Asigurați-vă că ați verificat eticheta privind îngrijirea de pe rufe și sortați-le în funcție de recomandările de pe aceasta înainte de a începe spălarea.

PASUL 2 - Goliți buzunarele

Goliți toate buzunarele articolelor

- Obiectele de metal, precum monedele, acele/broșele și cataramele de pe haine pot deteriora celelalte articole puse la spălat, precum și cuva.



Înainte de a începe

Întoarceți pe dos hainele cu nasturi și broderii

- Dacă fermoarele pantalonilor sau ale hainelor sunt deschise în timpul spălării, tamburul poate fi deteriorat. Fermoarele trebuie închise și fixate cu o sfoară.
- Hainele cu franjuri/șnururi lungi se pot încâlci în alte haine. Verificați dacă ați legat firele înainte de a începe spălarea.

PASUL 3 - Utilizați o plasă pentru spălare

- Sutienele (care se pot spăla în apă) trebuie introduse într-o plasă pentru spălare. Părțile metalice ale sutienezelor pot străpunge materialul și pot rupe alte articole vestimentare.
- Rufelee mărunte, ușoare, cum ar fi șosetele, mănușile, ciorapii lungi și batistele se pot prinde în jurul ușii. Introduceți-le într-o plasă fină de rufe.
- Nu spălați plasa de rufe singură, fără alte rufe. Aceasta poate provoca vibrații anormale, care pot deplasa mașina de spălat și pot cauza un accident în care să fiți rănit(ă).

PASUL 4 - Prespălarea (dacă este necesară)

Selectați opțiunea Prespălare pentru programul selectat, dacă rufelee sunt foarte murdare. Nu utilizați opțiunea Prespălare atunci când detergentul este adăugat manual în cuvă.

PASUL 5 - Determinați capacitatea de încărcare

Nu supraîncărcați mașina de spălat. Supraîncărcarea poate împiedica mașina de spălat să spele corespunzător. Pentru capacitatea de încărcare în funcție de tipul de îmbrăcăminte, consultați pagina 37.

NOTĂ

Când spălați garnituri de pat sau lenjerie, timpul de spălare poate fi prelungit sau poate scădea eficiența centrifugării. Pentru garnituri de pat sau lenjerie, turația maximă recomandată a ciclului de centrifugare este de 800 rpm, iar capacitatea de încărcare este de 2 kg sau mai puțin.

ATENȚIE

Dacă rufelee nu sunt echilibrate și se afișează codul de eroare „UB”, redistribuiți sarcina. Dacă sarcina nu este echilibrată, poate scădea performanța centrifugării.

PASUL 6 - Aplicați un tip de detergent corespunzător

Tipul de detergent trebuie ales în funcție de tipul țesăturii (bumbac, material sintetic, articole delicate, lână), culoare, temperatură de spălare și de gradul de murdărire. Utilizați întotdeauna detergent „cu spumare redusă”, creat special pentru mașinile de spălat automate.



NOTĂ

- Respectați recomandările producătorului detergentului, care țin cont de greutatea rufelor, gradul de murdărire și duritatea apei din zona dvs. locală. Dacă aveți dubii în legătură cu duritatea apei, contactați societatea locală de distribuție a apei.
- Nu utilizați detergent care tinde să se întărească sau să se solidifice. Acest detergent poate rămâne după ciclul de clătire, blocând evacuarea apei.

ATENȚIE

Când spălați articole din lână cu programul pentru lână, utilizați numai detergent lichid neutru. Dacă este utilizat la programul pentru lână, detergentul pulbere poate rămâne pe articolele vestimentare și le poate decolora.

Capsule pentru rufe

Pentru a obține cele mai bune rezultate utilizând capsule pentru rufe, urmați aceste instrucțiuni.

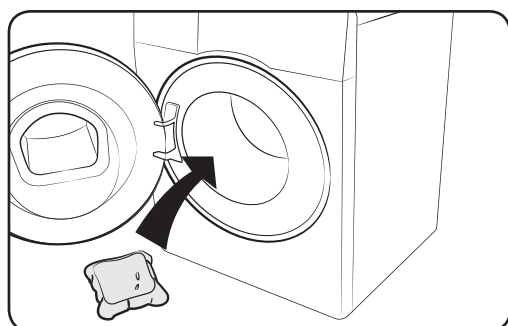

1. Puneți capsula în partea de jos a tamburului gol, către fund.

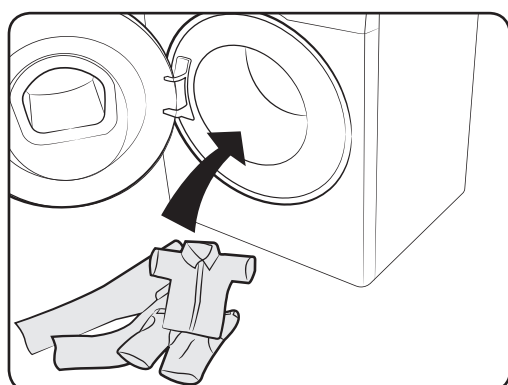

2. Introduceți rufele în tambur, peste capsulă.

ATENȚIE

În cazul ciclurilor cu apă rece sau al ciclurilor care se încheie în mai puțin de o oră, este posibil să nu se dizolve complet capsula.

Înainte de a începe

Recomandări privind detergentul

Recomandările vizează intervalele de temperatură indicate în graficul cu cicluri.

●	Recomandat	▲	Exclusiv detergent lichid
–	Nerecomandat	△	Exclusiv detergent praf

Program	Detergent			Temperatură (°C)
	Universal	Rufe delicate și lână	Specializat	
ECO 40-60	●	–	–	40-60
COTTON (BUMBAC)	●	–	–	Rece-90
SYNTHETICS (MATERIALE SINTETICE)	●	–	–	Rece-60
INTENSE COLD (RECE INTENS)	●	–	–	Rece
HYGIENE STEAM (ABUR IGIENIZANT)	●	–	–	Rece-90
15' QUICK WASH (SPĂLARE RAPIDĂ DE 15')	▲	–	–	Rece-40
MIXED LOAD (RUFЕ AMESTECATE)	●	–	–	Rece-60
WOOL/ DELICATES (LÂNĂ/DELICATE)	–	▲	–	Rece-40
WASH+DRY (SPĂLARE+USCARE)	●	–	–	40-60

Indicații privind sertarul pentru detergent

Mașina de spălat este prevăzută cu trei compartimente: cel din stânga este pentru spălarea principală, compartimentul din mijloc este pentru balsam, iar compartimentul din dreapta este pentru prespălare.

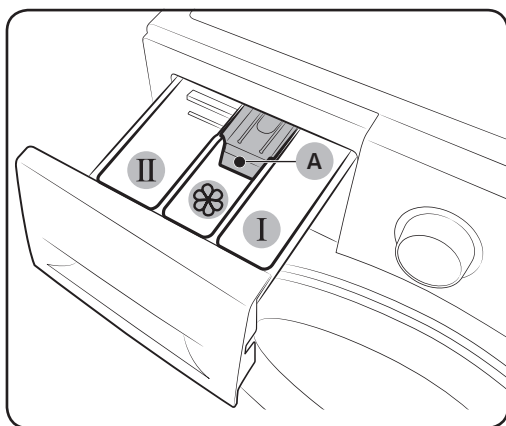

- 01 I Compartimentul Prespălare:** Aplicați detergent pentru prespălare.
- 02 II Compartimentul Spălarea principală:** Introduceți detergentul destinat spălării principale, dedurizantul pentru apă, detergentul pentru înmuiere, înălbitorul și/sau soluțiile de îndepărtare a petelor.
- 03 A Compartimentul Balsam:** Introduceți produse suplimentare, precum balsamul. Nu depășiți marcajul (A).

⚠ ATENȚIE

- Nu deschideți sertarul pentru detergent în timpul funcționării mașinii de spălat.
- Nu utilizați următoarele tipuri de detergent:
 - Tablete sau capsule
 - Sfere sau plase
- Pentru a preveni înfundarea compartimentului, agenții concentrați sau îmbogățiți (balsam sau detergent) trebuie diluați cu apă înainte de aplicare.

Introducerea produselor pentru spălare în sertarul pentru detergent

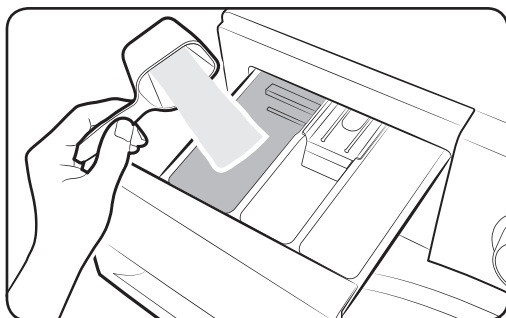

1. Deschideți sertarul cu detergent.
2. Introduceți detergentul în **II** compartimentul pentru spălarea principală conform instrucțiunilor sau recomandărilor producătorului. Dacă utilizați detergent lichid, consultați pagina **33**.

Înainte de a începe

Înainte de a începe

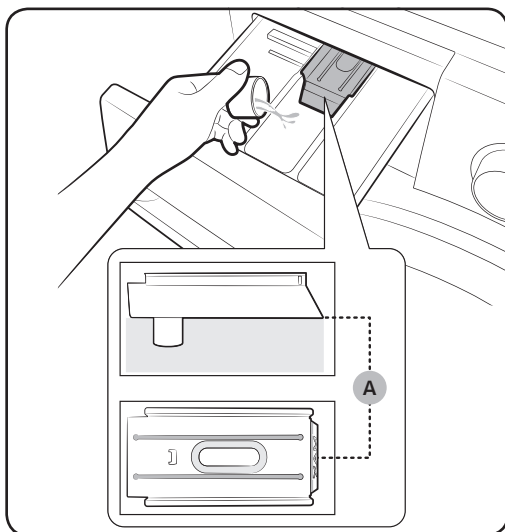

3. Introduceți balsam în  compartimentul pentru balsam. Nu depășiți marcajul (A).

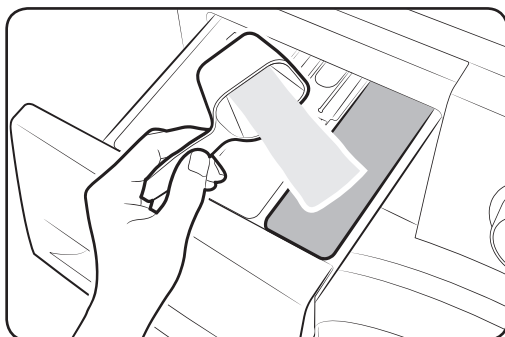

4. Dacă doriți să efectuați o prespălare, introduceți detergent pentru prespălare în **I** compartimentul pentru prespălare conform instrucțiunilor sau recomandărilor producătorului.
5. Închideți sertarul pentru detergent.

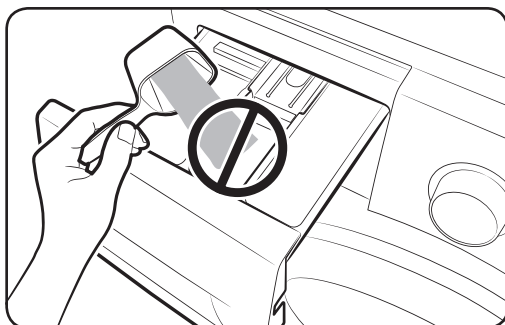

ATENȚIE

- Nu introduceți detergent pulbere în compartimentul pentru detergent lichid.
- Balsamul concentrat trebuie să fie diluat cu apă înainte de a fi introdus.
- Nu introduceți detergent pentru spălarea principală în  compartimentul pentru balsam.

Utilizarea detergentului lichid (numai anumite modele)

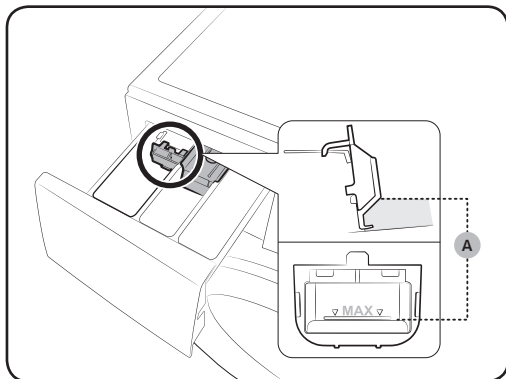

Introduceți mai întâi recipientul furnizat pentru lichid în **II** compartimentul pentru spălare principală. Apoi, introduceți detergent lichid în recipient, până la marcajul (A).

⚠ ATENȚIE

- Nu depășiți linia pentru nivelul maxim, care este marcată în interiorul compartimentului.
- Întoarceți în sus recipientul de detergent lichid dacă utilizați detergent praf.

Atunci când folosiți detergent lichid

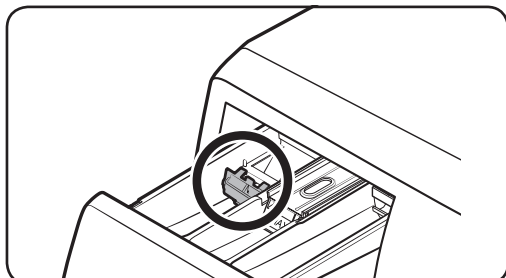

Atunci când folosiți detergent praf

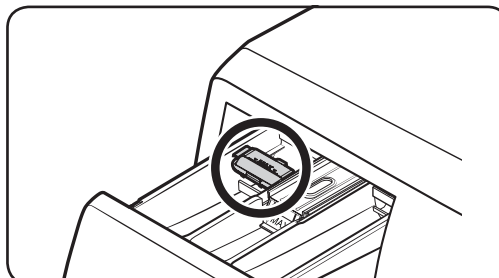

Operarea

Panou de control

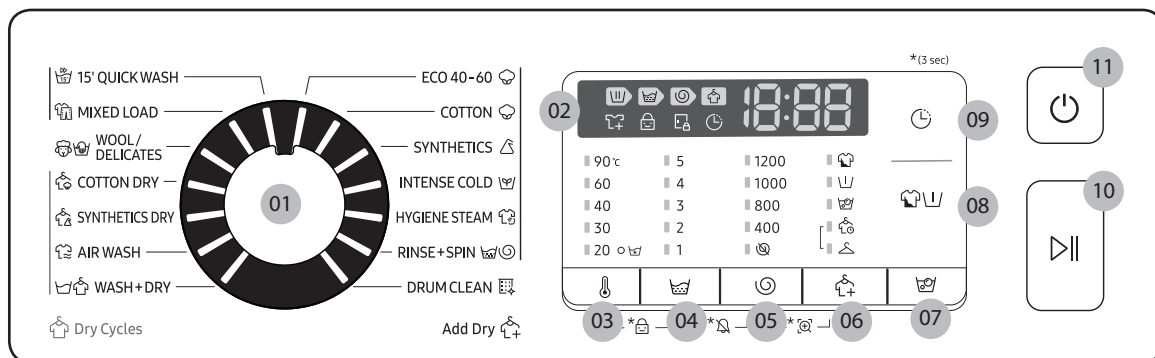

01 Selector de programe	Rotiți cadranul pentru a selecta un ciclu.
02 Afișaj	Afișajul oferă informații privind programul de spălare curent și durata estimată rămasă, sau indică un cod atunci când survine o problemă.
03 🌡️ Temperatură	Apăsați pentru a modifica temperatura apei pentru ciclul curent.
04 🧺 Clătire	Apăsați pentru a modifica numărul de limpeziri pentru ciclul curent. Puteți seta până la 5 durate de clătire.
05 🌀 Centrifugare	<p>Apăsați pentru a modifica turația de centrifugare pentru ciclul curent.</p> <ul style="list-style-type: none"> Suspendare clătire (Fără indicator): Ciclul final de clătire este suspendat, astfel încât rufele rămân în apă. Pentru a descărca rufe, selectați un ciclu de evacuare sau de centrifugare. No Spin (Fără centrifugare) 🌀: Cuvă nu se învârtă după ciclul final de evacuare. Numai centrifugare 🌀: Pentru a executa ciclul Numai centrifugare, apăsați Centrifugare timp de 3 secunde. Când apar durata ciclului și viteza de centrifugare, apăsați Centrifugare în mod repetat, până la selectarea vitezei de centrifugare dorite. Apoi, apăsați Pornire/Pauză pentru a iniția ciclul. Durata centrifugării depinde de ciclul selectat.
06 🧺 Opțiune uscare	Apăsați acest buton pentru a selecta opțiunea de uscare corespunzătoare.
07 🧺 Înmuiere cu bule	Apăsați pentru a activa/dezactiva funcția Înmuiere cu bule. Aceasta ajută la îndepărtarea multor pete persistente.

08 Opțiuni	Apăsați pentru a selecta opțiunile. Disponibilitatea opțiunilor depinde de ciclu.
09 Întârziere finalizare	Întârziere finalizare vă permite să setați ora de finalizare a programului curent. Pe baza setărilor dvs, ora de începere a programului va fi determinată cu ajutorul logicii interne a mașinii. De exemplu, această setare este utilă pentru a programa mașina să finalizeze spălarea în momentul în care în mod normal vă întoarceți acasă de la serviciu. <ul style="list-style-type: none"> Apăsați pentru a alege un număr de ore presetate.
10 Pornire/Pauză	Apăsați pentru a porni sau opri o operațiune.
11 Alimentare	Apăsați pentru a porni/opri mașina de spălat.

Pentru alte informații privind opțiunile, consultați secțiunea „Caracteristici speciale”.

*(3 sec)(3 secunde): Apăsați și țineți apăsat timp de 3 secunde.

Pași simpli pentru pornire

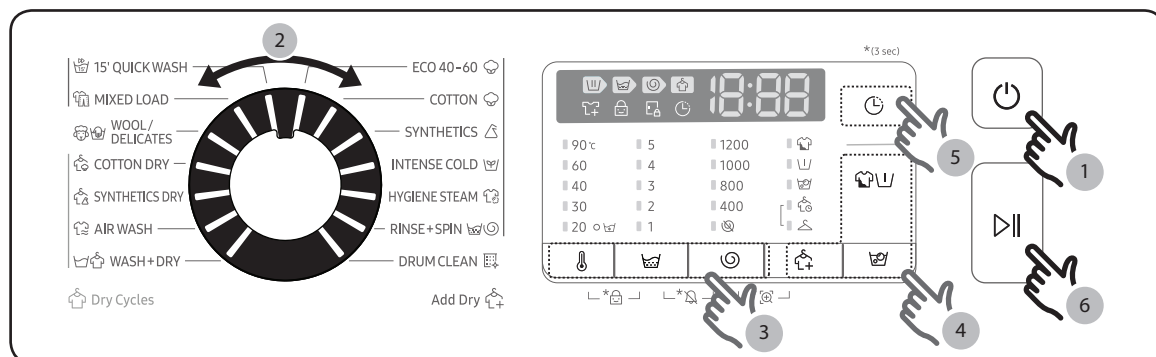

1. Apăsați butonul Alimentare pentru a porni mașina de spălat.
2. Rotiți Selector de programe pentru a selecta un program.
3. Schimbați setările programului (Temperatură, Clătire și Centrifugare) după cum este necesar.
4. Apăsați Opțiuni, Înmuiere cu bule sau Opțiune uscare pentru a adăuga opțiunile dorite. Opțiunile disponibile diferă în funcție de ciclul selectat.
5. Pentru un plus de confort, mașina oferă butoane ușor de accesat pentru Întârziere finalizare . Dacă doriți să utilizați opțiunea, apăsați butonul aferent.
6. Apăsați butonul Pornire/Pauză.

Operarea

Numai uscare

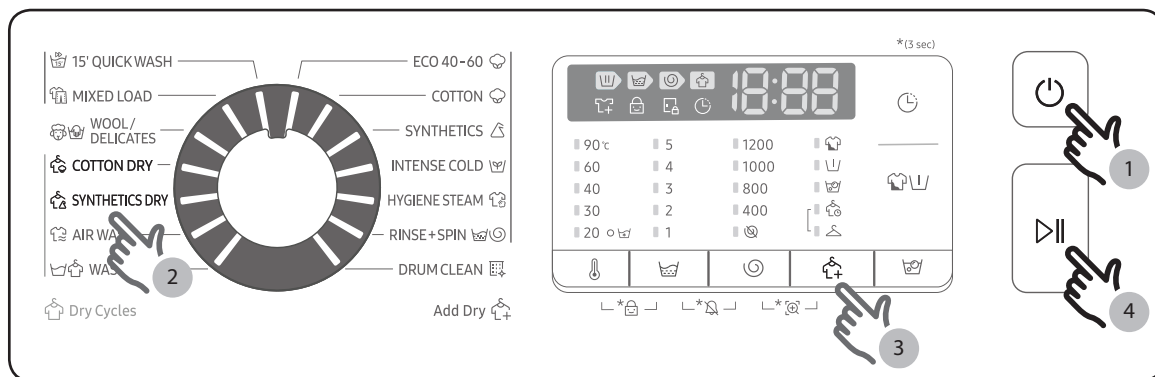

Puteți usca îmbrăcămintea direct sau puteți usca îmbrăcămintea spălată, conform procedurii următoare.

1. Apăsați butonul Alimentare pentru a porni mașina de spălat.
2. Utilizați Selectorul de ciclu pentru a selecta ciclul de uscare corespunzător.
3. Apăsați butonul Opțiune uscare pentru a selecta modul de uscare corespunzător.
4. Apăsați butonul Pornire/Pauză pentru a începe uscare.

NOTĂ







Puteți economisi apă și energie, adăugând ciclul Centrifugare la programul de uscare selectat.

Pentru a schimba ciclul în timpul funcționării

1. Apăsați butonul Pornire/Pauză pentru a opri funcționarea.
2. Selectați alt ciclu.
3. Apăsați butonul Pornire/Pauză pentru a porni ciclul nou.

Generalități despre cicluri

Cicluri standard

Program	Descriere și sarcină maximă (kg)	
ECO 40-60 	<ul style="list-style-type: none">Pentru curățarea rufelor din bumbac cu un grad normal de murdărie la care se indică posibilitatea de spălare la 40 °C sau 60 °C, împreună, în același ciclu. Acest ciclu este utilizat pentru a evalua conformitatea cu legislația UE privind proiectarea ecologică.Acest ciclu este setat ca implicit.	Max.
COTTON (BUMBAC) 	<ul style="list-style-type: none">Pentru articole din bumbac, garnituri de pat, lenjerie intimă, prosoape sau cămăși. Durata spălării și numărul de cicluri de clătire se reglează în mod automat, în funcție de sarcină.Pentru curățarea rufelor din bumbac cu grad de murdărie redus, la o temperatură nominală de 20 °C.	Max.
SYNTHETICS (MATERIALE SINTETICE) 	<ul style="list-style-type: none">Pentru bluze sau cămăși din poliester (diolen, trevira), poliamidă (perlon, nylon) sau materiale similare.	4,0
INTENSE COLD (RECE INTENS) 	<ul style="list-style-type: none">Ciclul eco la temperatură scăzută contribuie la reducerea consumului de energie.	4,0
HYGIENE STEAM (ABUR IGIENIZANT) 	<ul style="list-style-type: none">Materiale din bumbac și în care au intrat în contact direct cu pielea, de ex. lenjeria intimă.Pentru o igienă optimă, selectați temperaturi de 60 °C sau mai mult.Ciclurile de abur oferă sisteme de combatere a alergiilor și eliminare a bacteriilor (sterilizare).	4,0
RINSE + SPIN (CLĂTIRE + CENTRIFUGARE) 	<ul style="list-style-type: none">Este prevăzută o clătire suplimentară după aplicarea balsamului pe rufe.	Max.
DRUM CLEAN (CURĂȚARE TAMBUR) 	<ul style="list-style-type: none">Curăță tamburul prin eliminarea murdăriei și a bacteriilor din acesta.Se efectuează la fiecare 40 de spălări fără detergent sau înălbitor aplicat. Se va afișa automat o notificare în acest sens după fiecare 40 de spălări.Asigurați-vă că cuva este goală.Nu folosiți agenți de curățare pentru curățarea cuvei.	-

Operarea

Program	Descriere și sarcină maximă (kg)	
15' QUICK WASH (SPĂLARE RAPIDĂ DE 15')	<ul style="list-style-type: none"> Pentru articole vestimentare murdărite ușor și mai puțin de 2,0 kg de rufe de care aveți nevoie repede. Folosiți mai puțin de 20 g de detergent. Dacă depășiți această cantitate, este posibil să rămână reziduuri de detergent. În cazul detergentului lichid, folosiți cel mult 20 ml de detergent lichid. 	2,0
MIXED LOAD (RUFEE AMESTECATE)	<ul style="list-style-type: none"> Pentru rufe amestecate, compuse din bumbac și sintetice. 	4,0
WOOL/ DELICATES (LÂNĂ/DELICATE)	<ul style="list-style-type: none"> Specific pentru lâna și materialele delicate care pot fi spălate la mașină, cum ar fi țesăturile fine, sutienele, lenjeria (mătase) și alte țesături destinate spălării exclusiv manuale. Ciclul WOOL/ DELICATES (LÂNĂ/DELICATE) asigură spălarea ușoară și înmuierea pentru protejarea fibrelor împotriva intrării la apă/deformării. Se recomandă utilizarea unui detergent neutru și a unuia lichid. 	2,0

Cicluri de uscare



COTTON DRY (USCARE BUMBAC)	<ul style="list-style-type: none"> Funcție universală. 	5,0
SYNTHETICS DRY (USCARE SINTETICE)	<ul style="list-style-type: none"> Ciclu de uscare la temperatură scăzută pentru articole sensibile la căldură. 	3,0
AIR WASH	<ul style="list-style-type: none"> Acest program este util pentru îndepărtarea mirosurilor urâte. 	1,0
WASH+DRY (SPĂLARE+ USCARE)	<ul style="list-style-type: none"> Pentru curățarea articolelor din bumbac cu un grad normal de murdărie pe care se precizează că pot fi spălate la 40 °C sau 60 °C, împreună în același ciclu, și care pot fi uscate astfel încât să poată fi depozitate imediat într-un dulap. Acest ciclu este utilizat pentru a evalua conformitatea cu legislația UE privind proiectarea ecologică în materie de spălare și uscare. 	5,0

NOTĂ



- Dacă încărcați mașina de spălat rufe pentru uz casnic sau mașina de spălat cu uscător pentru uz casnic până la capacitatea indicată de producător la ciclurile respective, veți contribui la economisirea energiei și a apei.
- Zgomotul și umiditatea rămase sunt influențate de turația de centrifugare: cu cât turația de centrifugare este mai mare în faza de centrifugare, cu atât zgomotul este mai mare și conținutul de umiditate rămas este mai mic.

- Ciclul cel mai eficient în materie de consum de energie este în general cel care oferă temperaturi mai scăzute și durate mai lungi.
- Pentru performanțe optime la uscare, ciclurile de „15' QUICK WASH (SPĂLARE RAPIDĂ DE 15')” și „Opțiune uscare” se vor utiliza cu o încărcătură mai mică de 0,8kg, adică echivalentul a aproximativ 3 articole vestimentare sintetice.

Opțiuni de spălare

Opțiune		Descriere
	Intensiv	<ul style="list-style-type: none"> • Pentru rufe extrem de murdare. Timpul de funcționare pentru fiecare ciclu este mai lung decât cel normal.
	Prespălare	<ul style="list-style-type: none"> • Aceasta va adăuga un ciclu de spălare preliminară înainte de ciclul principal de spălare.
	Înmuiere cu bule	<ul style="list-style-type: none"> • Înmuiere cu bule ajută la îndepărtarea multor pete persistente. • Cu funcția Înmuiere cu bule selectată, rufele sunt înmuiate bine în apă cu bule pentru spălare eficientă. • Funcția Bubble Soak (Înmuiere cu bule) este disponibilă cu și prelungeste cu 30 de minute 5 programe: ECO 40-60, COTTON (BUMBAC), SYNTHETICS (MATERIALE SINTETICE), HYGIENE STEAM (ABUR IGIENIZANT) și WASH+DRY (SPĂLARE+USCARE).

Opțiune uscare

Opțiune		Descriere
	Uscare pentru dulap	<ul style="list-style-type: none"> • Selectați pentru uscarea automată a rufelor prin detectarea volumului și greutateii rufelor. Selectați această opțiune pentru a usca articolele din bumbac precum pantalonii de bumbac, tricourile și lenjeria intimă din bumbac.
	Timp de uscare	<ul style="list-style-type: none"> • Utilizat la uscarea rufelor pe o perioadă specificată de timp, în funcție de material, încărcare și umiditate.

Operarea

Întârziere finalizare ⌚

Puteți seta mașina de spălat să încheie automat procesul de spălare mai târziu, intervalul maxim pe care îl puteți alege fiind cuprins între 1 și 24 ore (în trepte de 1 oră). Ora afișată indică ora la care se va încheia spălarea.

1. Selectați un ciclu. Apoi modificați setările ciclului, dacă este necesar.
2. Apăsați în mod repetat **Întârziere finalizare** până când setați ora dorită de finalizare.
3. Apăsați butonul **Pornire/Pauză**.
Se va aprinde indicatorul corespunzător cu ceasul activat.
4. Pentru a anula funcția **Întârziere finalizare**, reporniți mașina de spălat apăsând **Alimentare**.

Caz de utilizare



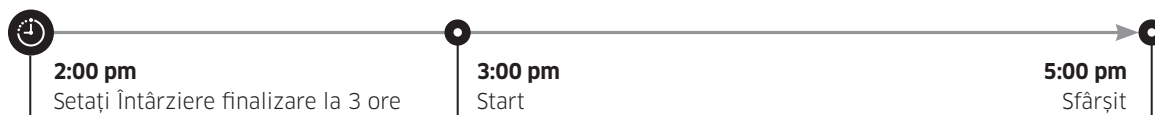

Doriți să terminați un program de spălare de două ore peste 3 ore de la momentul actual. Pentru aceasta, adăugați opțiunea **Întârziere finalizare** la programul curent, cu setarea de 3 ore, și apăsați pe butonul **Pornire/Pauză** la ora 2:00 p.m. Ce se întâmplă după aceea? Mașina de spălat începe să funcționeze la ora 3:00 p.m. și termină programul la ora 5:00 p.m. Mai jos este furnizată cronologia acestui exemplu.



Setări

Blocare pentru copii

Pentru a preveni pornirea sau setarea accidentală a mașinii de spălat de către copii sau bebeluși, Blocarea pentru copii blochează toate butoanele, cu excepția butonului **Alimentare**.



- Pentru a seta funcția Blocare pentru copii țineți apăsată butoanele  **Temperatură** și  **Clătire** simultan timp de 3 secunde. Pentru activa, apăsați **▶▶ Pornire/Pauză**.
- Pentru a elibera funcția Blocare pentru copii, țineți apăsată butoanele  **Temperatură** și  **Clătire** simultan timp de 3 secunde.

NOTĂ

- În starea Blocare pentru copii, trebuie să eliberați mai întâi funcția Blocare pentru copii dacă doriți să adăugați detergent sau rufe.
- Setarea va fi menținută chiar și după repornirea mașinii.
- Nu puteți deschide ușa după un ciclu de spălare când funcția Blocare pentru copii este activată. Dezactivați funcția înainte de a deschide ușa și a scoate rufe.

Sunet activat/dezactivat

Puteți porni sau opri sunetul de la mașina de spălat. Când această funcție este dezactivată, melodia redată la finalizarea ciclului și sunetul generat la oprire. Cu toate acestea, celelalte sunete rămân active.

- Pentru a dezactiva sunetul, apăsați și mențineți apăsată simultan butoanele  **Clătire** și  **Centrifugare** timp de 3 secunde.
- Pentru a activa din nou sunetul, țineți apăsată din nou butoanele timp de 3 secunde.
- Setarea va fi menținută chiar și după repornirea mașinii.

Operarea

Caracteristici speciale

AddWash

Când indicatorul AddWash este  pornit, puteți opri funcționarea mașinii și puteți adăuga rufe suplimentare sau balsam în tambur. Ușa de adăugare se deschide cu mai mult de 130° pentru un acces simplu.

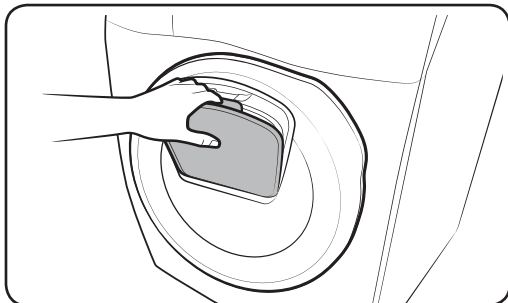
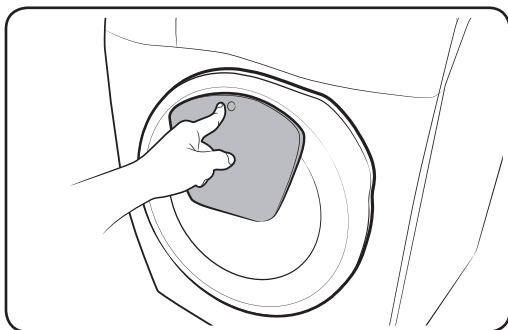

1. Apăsați butonul **Pornire/Pauză** pentru a opri funcționarea.
2. Apăsați pe partea superioară a ușii de adăugare, până când auziți un clic, pentru a o debloca. Trageți de mânerul ușii de adăugare pentru a o deschide.
3. Deschideți ușa de adăugare și introduceți o cantitate suplimentară de rufe sau de balsam în tambur.
4. Împingeți ușa de adăugare până când auziți un clic pentru a o închide.
5. Apăsați **Pornire/Pauză** pentru a relua funcționarea.

ATENȚIE

Nu exercitați o forță excesivă asupra ușii de adăugare. Aceasta se poate sparge.

NOTĂ

Dacă ușa de adăugare este închisă corespunzător, apa din interiorul tamburului nu se va scurge la exterior. Este posibilă formarea de picături de apă în jurul ușii, dar acestea nu se vor scurge din interiorul tamburului către exterior.

ATENȚIE

- Nu deschideți ușa de adăugare dacă în interiorul tamburului s-a format spumă în exces care depășește nivelul ușii de adăugare.
- Nu încercați să deschideți ușa de adăugare în timp ce mașina se află în funcțiune fără a apăsa mai întâi pe butonul **Pornire/Pauză**. Rețineți că ușa de adăugare se poate deschide din greșeală (fără să apăsați **Pornire/Pauză**) când spălarea este finalizată.
- Nu adăugați o încărcătură excesivă prin ușa de adăugare. Este posibilă o diminuare a performanțelor.
- Nu utilizați partea inferioară a ușii de adăugare ca mâner. Riscați să vă prindeți degetele.
- Asigurați-vă că nu există rufe prinse în ușa de adăugare.
- Țineți animalele de casă la distanță de mașina de spălat, cu precădere de ușa de adăugare.
- Când spălați cu apă caldă, este posibil să aveți impresia că prin ușa de adăugare se scurge apă, după deschiderea și închiderea acesteia. Acest lucru este normal, deoarece aburul care iese în urma deschiderii ușii de adăugare s-a răcit și a format picături de apă pe suprafață.
- La închiderea ușii de adăugare, ușa se etanșează și nu mai permite scurgerea apei. Totuși, este posibil să se creeze impresia unei scurgeri de apă în jurul ușii – apa reziduală rămasă în jurul ușii de adăugare poate forma picături. Acesta este un lucru normal.
- Nici ușa principală și nici ușa de adăugare nu poate fi deschisă atunci când temperatura apei depășește 50 °C. Dacă nivelul apei din interiorul tamburului depășește un anumit punct, ușa principală nu poate fi deschisă.
- Dacă apare un cod de informare **DDC** pe afișaj, consultați secțiunea „**Codurile de informare**” pentru măsuri suplimentare.

Întreținere

Mențineți mașina de spălat curată pentru a preveni scăderea performanțelor și pentru a menține viața utilă a aparatului.

DRUM CLEAN (CURĂȚARE TAMBUR)

Utilizați acest ciclu în mod regulat pentru a curăța cuva și pentru a îndepărta bacteriile din interior. Ciclul încălzește apa între 60 °C și 70 °C.

1. Apăsați butonul **Alimentare** pentru a porni mașina de spălat.
2. Rotiți **Selectorul de programe** pentru a selecta **DRUM CLEAN (CURĂȚARE TAMBUR)**.
3. Apăsați butonul **Pornire/Pauză**.

NOTĂ

- Temperatura apei pentru **DRUM CLEAN (CURĂȚARE TAMBUR)** este setată la 70 °C, temperatura neputând fi schimbată.
- Se recomandă rularea ciclului **DRUM CLEAN (CURĂȚARE TAMBUR)** la fiecare 40 de spălări.
- Pentru a preveni formarea calcarului, adăugați cantitatea corespunzătoare de detergent în funcție de duritatea apei din zona dvs. sau adăugați un aditiv de dedurizare odată cu detergentul.

Memento DRUM CLEAN (CURĂȚARE TAMBUR)

În funcție de model, mementoul DRUM CLEAN (CURĂȚARE TAMBUR) este fie o pictogramă, fie un LED.

În cazul pictogramelor, pictograma se aprinde pe panoul de comandă.



În cazul LED-urilor, LED-ul se aprinde lângă DRUM CLEAN (CURĂȚARE TAMBUR) sau în zona opțională a panoului de comandă.

- Memento-ul **DRUM CLEAN (CURĂȚARE TAMBUR)** se aprinde intermitent pe panoul de comandă o dată la 40 de spălări. Este recomandat să se realizeze **DRUM CLEAN (CURĂȚARE TAMBUR)** în mod regulat.
- Când vedeți pentru prima dată acest memento aprinzându-se intermitent, îl puteți ignora timp de 6 spălări consecutive. De la a 7-a spălare, mementoul nu mai apare. Totuși, apare din nou la a 40-a spălare.
- Chiar și după încheierea ultimului proces, cifra „0” poate fi afișată în continuare.
- Puteți înregistra numărul de rulări ale ciclului **DRUM CLEAN (CURĂȚARE TAMBUR)** prin apăsarea butonului de **alimentare**. Astfel, mașina nu se oprește și nu se închide, ci se marchează numărul de cicluri.
- Chiar și dacă „0” nu dispare, mașina funcționează normal.
- Se recomandă rularea regulată a ciclului în scopuri igienice.

Smart check

Pentru a activa această funcție, trebuie să descărcați mai întâi aplicația „**Samsung Smart Washer**” din **Play Store** sau **Apple Store**, și instalați-o pe un dispozitiv mobil cu cameră.

Funcția Smart Check a fost optimizată pentru: seria Galaxy & iPhone (numai anumite modele).

1. Când mașina de spălat detectează probleme care necesită verificare, pe afișaj apare un cod informativ. Pentru a intra în modul Verificare inteligentă, apăsați prelungit și simultan pe  **Centrifugare** și  **Opțiune uscare** timp de 3 secunde.
2. Mașina de spălat începe procedura de auto-diagnostic și afișează un cod de eroare, dacă detectează o problemă.
3. Executați aplicația **Samsung Smart Washer** pe dispozitivul mobil și apăsați **Smart Check**.
4. Așezați dispozitivul mobil în fața afișajului mașinii, astfel încât camera smartphone-ului și mașina de spălat să fie față în față. Apoi, codul va fi recunoscut în mod automat de aplicație.
5. Când codul este recunoscut corect, aplicația furnizează informații detaliate referitoare la problemă, cu soluții aplicabile.

NOTĂ

- Denumirea funcției, Smart Check, poate fi diferită, în funcție de limbă.
- Dacă mașina de spălat reflectă lumină pe afișaj, este posibil ca aplicația să nu recunoască codul.
- Dacă aplicația nu recunoaște în mod consecvent codul Smart Check, introduceți codul de eroare manual pe ecranul aplicației.

Întreținere

Evacuarea de urgență

În cazul unei avarii electrice, scurgeți apa din cuvă înainte de a scoate rufele.

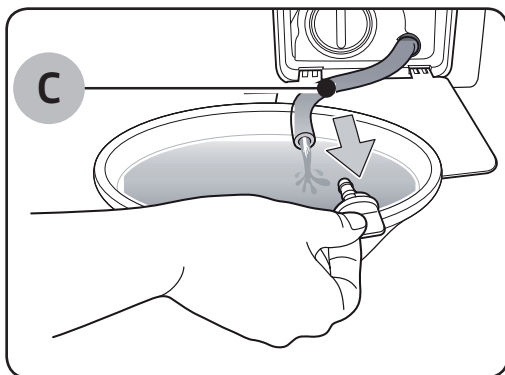
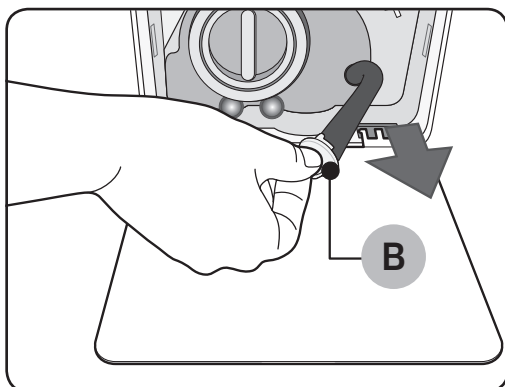
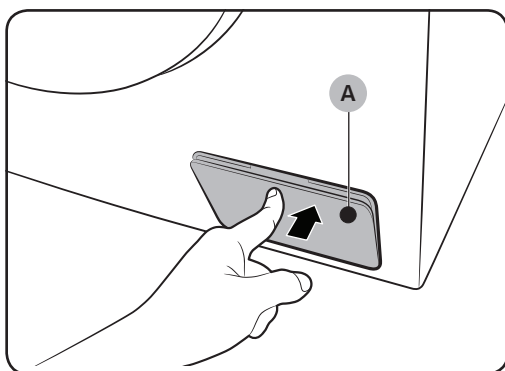

1. Opriți mașina și decuplați-o de la priză.
2. Apăsați ușor partea de sus a **capacului filtrului (A)** pentru a deschide.

3. Plasați un recipient gol, încăpător lângă capac și întindeți tubul de evacuare de urgență către recipient, ținând **capacul tubului (B)**.

4. Deschideți capacul tubului și lăsați apa din **tubul (C) pentru evacuare de urgență** să curgă în recipient.
5. Când ați terminat, închideți capacul tubului și reintroduceți-l la loc. Apoi, închideți capacul filtrului.

NOTĂ

Utilizați un recipient încăpător, deoarece cantitatea de apă din cuvă poate fi mai mare decât vă așteptați.

Curățarea

Suprafața mașinii de spălat

Utilizați o cârpă moale împreună cu un detergent casnic neabraziv. Nu pulverizați apă pe mașina de spălat.

Add Door

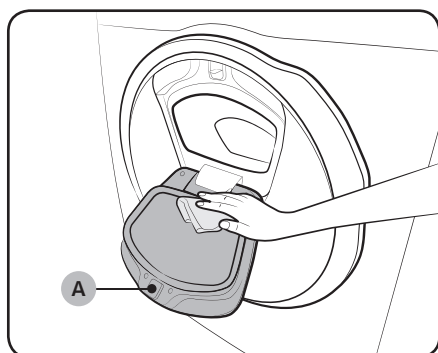

1. Deschideți ușa de adăugare.
2. Utilizați o lavetă umedă pentru a deschide ușa de adăugare.
 - Nu utilizați agenți de curățare. Este posibil să apară decolorarea rufelor.
 - Procedați cu atenție la curățarea ambalajului de cauciuc și a mecanismului de blocare (A).
 - Ștergeți cu regularitate de praf zona ușii.
3. Ștergeți și închideți ușa de adăugare până când auziți un clic.

! ATENȚIE

- Nu exercitați forță asupra ușii de adăugare. Aceasta se poate sparge.
- Nu lăsați ușa de adăugare deschisă în timp ce mașina se află în funcțiune.
- Nu așezați niciodată obiecte grele pe ușa de adăugare.
- Pentru a preveni vătămarea fizică, nu atingeți ușa de adăugare în timp ce tamburul se rotește.
- Nu deschideți ușa de adăugare în timp ce mașina se află în funcțiune. Aceasta poate cauza vătămări fizice.
- Nu manipulați panoul de funcții când ușa de adăugare este deschisă. Aceasta poate cauza vătămări fizice sau deteriorarea sistemului.
- Nu introduceți în mașină alte obiecte decât rufe.
- Nu introduceți obiecte voluminoase în tambur prin ușa de adăugare.
- Nu scoateți capacul de cauciuc al ușii de adăugare la curățare. Aceasta poate cauza deteriorări.

Întreținere

Filtrul sită

Curățați filtrul sită al furtunului de alimentare cu apă o dată sau de două ori pe an.

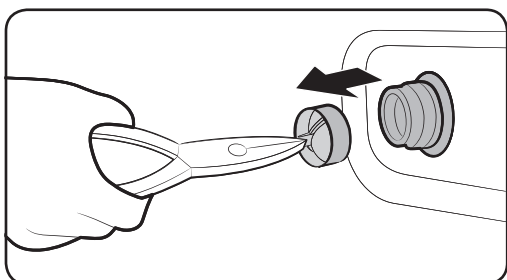
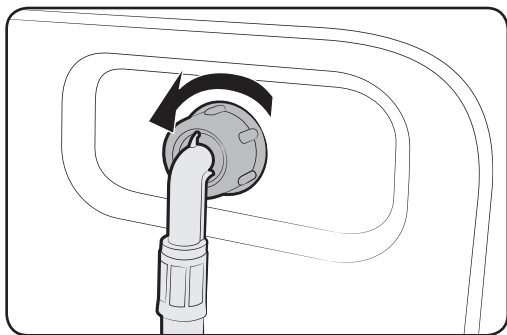

1. Opriți mașina de spălat și decuplați cablul de alimentare.
2. Închideți robinetul.
3. Slăbiți și deconectați furtunul de alimentare cu apă din spatele mașinii de spălat. Acoperiți furtunul cu o cârpă pentru a preveni țâșnirea apei.
4. Utilizați un patent pentru a scoate filtrul sită din supapa de intrare.
5. Scufundați filtrul sită adânc în apă, astfel încât conectorul filetat să fie, de asemenea, scufundat.
6. Uscați complet filtrul sită la umbră.
7. Reintroduceți filtrul sită în supapa de intrare și reconectați furtunul de alimentare cu apă la supapa de intrare.
8. Deschideți robinetul.

NOTĂ

Dacă filtrul sită este colmatat, pe ecran va apărea codul de eroare „4C”.

Filtrul pompei

Este recomandat să curățați filtrul pompei de 5 sau 6 ori pe an pentru a preveni colmatarea acestuia. Filtrul pompei colmatat poate reduce efectul de bule.

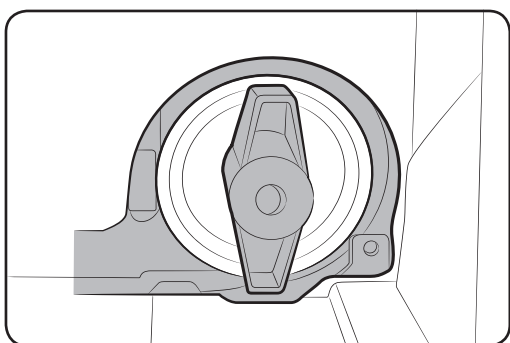
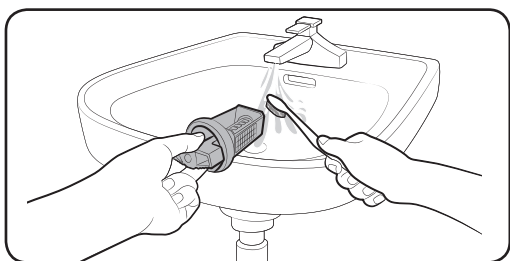
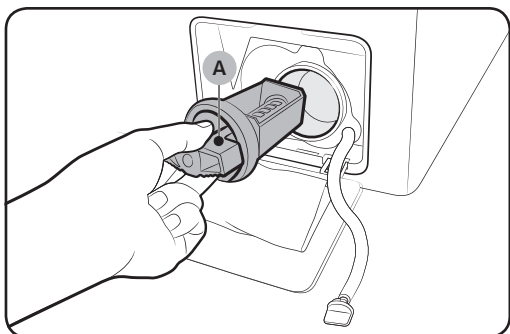

1. Opriți mașina de spălat și decuplați cablul de alimentare.
2. Scurgeți apa rămasă din interiorul tamburului. Consultați secțiunea „Evacuarea de urgență”.
3. Apăsăți ușor partea de sus a capacului filtrului pentru a-l deschide.
4. Rotiți butonul pompei filtrului (A) la stânga și evacuați apa rămasă.
5. Curățați filtrul utilizând o perie moale. Asigurați-vă că rotorul pompei de evacuare din interiorul filtrului nu este blocat.
6. Reintroduceți filtrul pompei și rotiți butonul filtrului la dreapta.

NOTĂ

- Unele filtre de pompă au un buton de siguranță prevăzut pentru a preveni accidentele copiilor. Pentru a deschide butonul de siguranță al filtrului pompei, apăsați-l și rotiți-l în sens antiorar. Mecanismul cu arc al butonului de siguranță ajută la deschiderea filtrului.
- Pentru a închide butonul de siguranță al filtrului pompei, rotiți-l în sens orar. Arcul zornăie, ceea ce este perfect normal.

NOTĂ

Dacă filtrul pompei este colmatat, pe ecran va apărea codul de eroare „5C”.

ATENȚIE

- Asigurați-vă că capacul filtrului este închis corect după curățarea filtrului. În caz contrar, acest lucru poate provoca scurgeri.

Întreținere

- Asigurați-vă că filtrul este introdus corect după curățare. În caz contrar, acest lucru poate provoca avarii sau scurgeri.

Sertarul pentru detergent

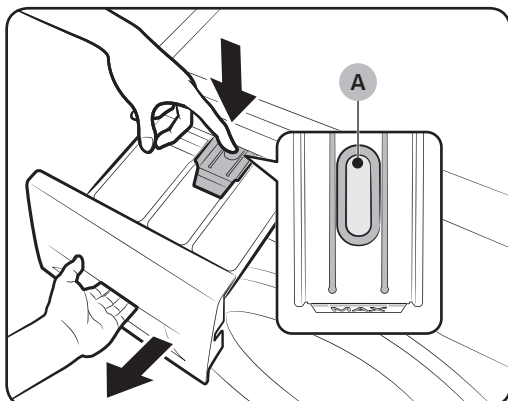

1. În timp ce țineți în jos **pârghia de deblocare (A)** de pe interiorul sertarului, deschideți sertarul.

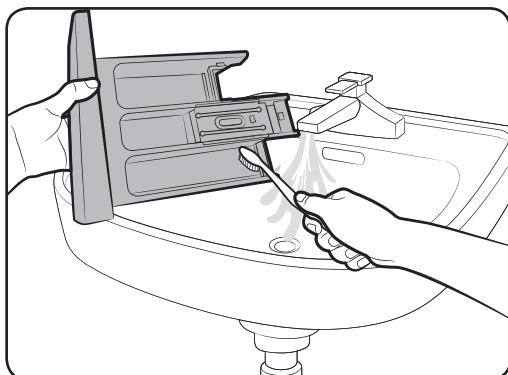

2. Curățați componentele sertarului sub jet de apă folosind o perie moale.

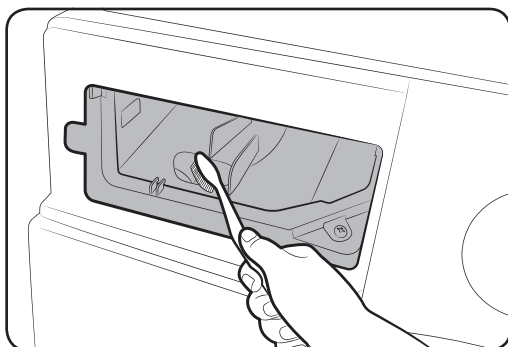

3. Curățați locașul sertarului cu o perie de sticle pentru a elimina reziduurile de detergent și calcarul din locașul sertarului.
4. Reintroduceți **pârghia de deblocare** și **recipientul pentru detergent lichid** în sertar.
5. Închideți sertarul.

NOTĂ

Pentru a îndepărta detergentul rămas, efectuați un ciclu **RINSE+SPIN (CLĂTIRE+CENTRIFUGARE)** cu cuva goală.

Recuperarea după îngheț

Mașina de spălat poate îngheța când temperatura scade sub 0 °C.

1. Opriți mașina de spălat și decuplați cablul de alimentare.
2. Turnați apă caldă peste robinet, pentru a elibera furtunul de alimentare cu apă.
3. Deconectați furtunul de alimentare cu apă și înmuiați-l în apă caldă.
4. Turnați apă caldă în cuva mașinii de spălat și lăsați-o acolo timp de 10 minute.
5. Reconectați furtunul de alimentare cu apă la robinet.

NOTĂ

Dacă mașina de spălat încă nu funcționează normal, repetați pașii de mai sus până când funcționează normal.

Nu o lăsați foarte mult neutilizată

Evitați situația în care nu utilizați mașina de spălat perioade îndelungate.

În acest caz, evacuați apa din mașina de spălat și decuplați cablul de alimentare cu curent electric.

1. Rotiți **Selector de programe** pentru a selecta **RINSE+SPIN (CLĂTIRE + CENTRIFUGARE)**.
2. Goliți cuva și apăsați butonul **Pornire/Pauză**.
3. Când s-a încheiat ciclul, închideți robinetul și deconectați furtunul de alimentare cu apă.
4. Opriți mașina de spălat și decuplați cablul de alimentare.
5. Deschideți ușa pentru a permite aerului să circule prin cuvă.

Depanare

Verificări

Dacă observați că mașina de spălat are o problemă, consultați mai întâi tabelul de mai jos și încercați să aplicați sugestiile.

Problemă	Acțiune
Nu pornește.	<ul style="list-style-type: none">• Asigurați-vă că mașina de spălat este conectată la alimentarea cu energie electrică.• Asigurați-vă că ușa este închisă bine.• Asigurați-vă că sunt deschise robinetele de alimentare cu apă.• Asigurați-vă că ați apăsat sau atins Pornire/Pauză pentru a porni mașina de spălat.• Asigurați-vă că nu este activată funcția Child Lock (Blocare pentru copii) .• Înainte ca mașina de spălat să înceapă să se umple, veți auzi o serie de clicuri pentru verificarea închiderii ușii și se va efectua o evacuare scurtă.• Verificați siguranța sau resetați întrerupătorul.
Alimentarea cu apă este insuficientă sau mașina nu este alimentată cu apă.	<ul style="list-style-type: none">• Deschideți complet robinetul.• Asigurați-vă că ușa este închisă bine.• Asigurați-vă că furtunul de alimentare cu apă nu este înghețat.• Asigurați-vă că furtunul de alimentare cu apă nu este răsucit sau înfundat.• Asigurați-vă că presiunea apei este suficientă.
După un ciclu de spălare, rămâne detergent în sertar.	<ul style="list-style-type: none">• Asigurați-vă că mașina de spălat funcționează, iar presiunea apei este suficientă.• Asigurați-vă că detergentul este introdus în centrul sertarului pentru detergent.• Asigurați-vă că este introdus corect capacul pentru clătire.• Dacă utilizați detergent granule, asigurați-vă că selectorul pentru detergent este în poziția superioară.• Scoateți capacul pentru clătire și curățați sertarul pentru detergent.

Problemă	Acțiune
Vibrații sau zgomot excesiv.	<ul style="list-style-type: none"> Asigurați-vă că mașina de spălat este instalată pe o pardoseală dreaptă, rezistentă și nealunecoasă. Dacă pardoseala nu este dreaptă, utilizați picioarele de echilibrare pentru a regla înălțimea mașinii de spălat. Asigurați-vă că șuruburile de fixare au fost îndepărtate. Asigurați-vă că mașina de spălat nu atinge niciun alt obiect. Asigurați-vă că rufele sunt distribuite uniform. Motorul poate genera zgomot în timpul funcționării normale. Salopetele sau hainele cu accesorii metalice pot face zgomot în timpul spălării. Acesta este un lucru normal. Obiectele metalice, precum monedele, pot genera zgomot. După spălare, scoateți aceste obiecte din cuvă sau din carcasa filtrului.
Nu evacuează apa și/ sau nu stoarce.	<ul style="list-style-type: none"> Asigurați-vă că furtunul pentru evacuare este îndreptat până la sistemul de evacuare. Dacă observați că mașina nu evacuează, apelați la service. Asigurați-vă că filtrul de scame nu este obturat. Închideți ușa și apăsați sau atingeți Pornire/Pauză. Din motive de siguranță, mașina de spălat nu va spăla și nu va stoarce decât dacă este închisă ușa. Asigurați-vă că furtunul de evacuare nu este înghețat sau înfundat. Asigurați-vă că furtunul de evacuare este conectat la un sistem de evacuare care nu este colmatat. Dacă mașina de spălat nu este alimentată cu tensiune suficientă, aceasta nu va evacua apa și nu va stoarce temporar. Imediat ce mașina de spălat va fi alimentată cu suficientă tensiune, va funcționa în parametri normali.
Ușa nu se deschide.	<ul style="list-style-type: none"> Apăsați sau atingeți Pornire/Pauză pentru a opri mașina de spălat. Este posibil să dureze câteva momente pentru ca mecanismul de blocare a ușii să se decupleze. Ușa nu se va deschide decât la 3 minute de la oprirea mașinii sau de la deconectarea alimentării cu energie electrică. Asigurați-vă că toată apa din cuvă este evacuată. Este posibil ca ușa să nu se deschidă dacă rămâne apă în cuvă. Evacuați apa din cuvă și deschideți ușa manual. Asigurați-vă că lumina care indică blocarea ușii este stinsă. Lumina care indică blocarea ușii se stinge după ce mașina de spălat a evacuat apa.

Depanare

Problemă	A acțiune
Prea multă spumă.	<ul style="list-style-type: none"> Asigurați-vă că setările Auto Detergent și Auto Balsam sunt configurate corect. Asigurați-vă că ați folosit tipurile recomandate de detergent. Utilizați detergent foarte eficient (HE) pentru a preveni spumarea excesivă. Reduceți cantitatea de detergent în cazul în care apa nu este dură, sarcina este mică sau hainele sunt puțin murdare. Nu este recomandat detergent non-HE.
Nu se poate introduce detergent suplimentar.	<ul style="list-style-type: none"> Asigurați-vă că detergentul și balsamul rămas nu depășesc limita. Asigurați-vă că funcția Auto Dispense (Dozare automată) este activată, iar setările Duritatea apei și Concentrație sunt specificate corect.
Mașina se oprește.	<ul style="list-style-type: none"> Introduceți ștecărul cablului de alimentare cu energie electrică într-o priză funcțională. Verificați siguranța sau resetați întrerupătorul. Închideți ușa și apăsați sau atingeți Pornire/Pauză pentru a porni mașina de spălat. Din motive de siguranță, mașina de spălat nu va spăla și nu va stoarce decât dacă este închisă ușa. Înainte ca mașina de spălat să înceapă să se umple, veți auzi o serie de clicuri pentru verificarea închiderii ușii și se va efectua o evacuare scurtă. Este posibil să existe o pauză sau o perioadă de înmuiere în ciclu. Așteptați puțin; este posibil ca mașina de spălat să pornească. Asigurați-vă că nu este colmatat filtrul sită al furtunului de alimentare cu apă de la robinet. Curățați periodic filtrul sită. Dacă mașina de spălat nu este alimentată cu tensiune suficientă, aceasta nu va evacua apa și nu va stoarce temporar. Imediat ce mașina de spălat va fi alimentată cu suficientă tensiune, va funcționa în parametri normali.

Problemă	Acțiune
Se umple cu apă care are temperatura greșită.	<ul style="list-style-type: none"> • Deschideți complet ambele robinete. • Asigurați-vă că temperatura selectată este corectă. • Asigurați-vă că furtunurile sunt conectate la robinetele corecte. Spălați conductele de alimentare cu apă. • Asigurați-vă că încălzitorul de apă este setat pentru a alimenta apă caldă cu o temperatură de minimum 120 °F (49 °C) la robinet. De asemenea, verificați capacitatea încălzitorului de apă și rata de recuperare. • Deconectați furtunurile și curățați filtrul sită. Filtrul sită poate fi colmatat. • În timp ce se umple mașina de spălat, temperatura apei se poate schimba în timp ce funcția de control automat al temperaturii verifică temperatura apei alimentate. Acesta este un lucru normal. • În timp ce se umple mașina de spălat, este posibil să observați doar apă fierbinte și/sau doar rece care circulă prin dozator, atunci când este selectată o temperatură mică sau medie. Acesta indică o funcționare normală a caracteristicii de control automat al temperaturii, deoarece mașina de spălat determină temperatura apei.
Sarcina este udă la sfârșitul ciclului.	<ul style="list-style-type: none"> • Utilizați viteza de stoarcere High (mare) sau Extra High (foarte mare). • Utilizați detergent foarte eficient (HE) pentru a reduce spumarea excesivă. • Sarcina este prea mică. Sarcinile mici (unul sau două articole) se pot descentra și este posibil să nu se stoarcă foarte bine. • Asigurați-vă că furtunul de evacuare nu este îndoit sau înfundat.
Se scurge apă.	<ul style="list-style-type: none"> • Asigurați-vă că ușa este închisă bine. • Asigurați-vă că toate racordurile sunt etanșe. • Asigurați-vă că capătul furtunului de evacuare este introdus și conectat corect la sistemul de evacuare a apei. • Evitați supraîncărcarea. • Utilizați detergent foarte eficient (HE) pentru a preveni spumarea excesivă.

Depanare

Problemă	Ațiune
Miroase urât din mașină.	<ul style="list-style-type: none">Spuma în exces se adună în nișe și poate genera mirosuri urâte.Efectuați cicluri de curățare pentru igienizare periodică.Curățați garnitura ușii (diafragma).Uscați interiorul mașinii de spălat după finalizarea ciclului.
Nu se văd bule (numai modelele care generează bule).	<ul style="list-style-type: none">Supraîncărcarea poate masca bulele.Este posibil ca bulele să nu se vadă din cauza rufelor extrem de murdare.
Pot deschide ușa de adăugare în orice moment?	<ul style="list-style-type: none">Ușa de deschidere poate fi deschisă numai dacă apare indicatorul . Totuși, nu se deschide în următoarele cazuri:<ul style="list-style-type: none">Când procesul de fierbere sau de uscare este în derulare și temperatura interioară este ridicată.Dacă ați setat funcția Blocare pentru copii din motive de siguranță.Când se derulează ciclul de spălare tambur sau de uscare tambur, care nu necesită rufe suplimentare.

Dacă problema persistă, luați legătura cu centrul de service. Numărul centrului de service se află pe eticheta fixată pe produs.

Samsung nu răspunde pentru nicio deteriorare a produsului, nicio vătămare sau orice altă problemă legată de siguranța produsului cauzată de o reparație care nu respectă instrucțiunile din aceste ghiduri de reparații. De asemenea, garanția nu va acoperi nicio deteriorare a produsului în urma unei încercări de reparare a produsului (de către orice altă persoană în afară de un furnizor de servicii certificat de către Samsung).

Codurile de informare

Dacă mașina de spălat nu funcționează, este posibil ca pe afișaj să apară coduri de informare. Consultați tabelul de mai jos și încercați să aplicați sugestiile.

Problemă	Acțiune
4C	<p>Nu se alimentează cu apă.</p> <ul style="list-style-type: none"> Asigurați-vă că sunt deschise robinetele de alimentare cu apă. Asigurați-vă că furtunurile de alimentare cu apă nu sunt înfundate. Asigurați-vă că robinetele de alimentare cu apă nu sunt înghețate. Asigurați-vă că mașina de spălat funcționează, iar presiunea apei este suficientă. Asigurați-vă că robinetul cu apă rece și robinetul cu apă caldă sunt conectate corect. Curățați filtrul sită, deoarece poate fi colmatat. <p> NOTĂ</p> <p>Când mașina de spălat afișează codul „4C”, aceasta va evacua apa timp de 3 minute. În această perioadă, butonul Alimentare este inactiv.</p>
4C2	<ul style="list-style-type: none"> Asigurați-vă că furtunul de alimentare cu apă rece este racordat etanș la robinetul cu apă rece. <p>Dacă acesta este conectat la robinetul cu apă caldă, rufele se pot deforma în timpul unor cicluri.</p>
5C	<p>Nu se evacuează apa.</p> <ul style="list-style-type: none"> Asigurați-vă că furtunul de evacuare nu este înghețat sau înfundat. Asigurați-vă că furtunul de evacuare a apei este poziționat corect, în funcție de tipul de racord. Curățați filtrul de scame, deoarece poate fi colmatat. Asigurați-vă că furtunul pentru evacuare este îndreptat până la sistemul de evacuare. Dacă nu dispăre codul, contactați centrul de servicii pentru clienți.
DC	<p>Mașina de spălat nu funcționează cu ușa deschisă.</p> <ul style="list-style-type: none"> Asigurați-vă că ușa este închisă bine. Asigurați-vă că rufele nu se prind în ușă.
DC1	<p>Sistemul de blocare/deblocare al ușii principale nu funcționează corespunzător.</p> <ul style="list-style-type: none"> Opriti mașina și reporniți ciclul. Dacă nu dispăre codul, contactați centrul de servicii pentru clienți.
DC3	<p>Sistemul de blocare/deblocare al ușii de adăugare nu funcționează corespunzător.</p> <ul style="list-style-type: none"> Opriti mașina și reporniți ciclul. Dacă nu dispăre codul, contactați centrul de servicii pentru clienți.

Depanare

Problemă	Acțiune
OC	<p>Apa a depășit nivelul maxim.</p> <ul style="list-style-type: none"> • Reporniți după stoarcere. • În cazul în care codul rămâne pe afișaj, contactați centrul de service local Samsung.
LC, LC1	<p>Verificați furtunul de evacuare.</p> <ul style="list-style-type: none"> • Asigurați-vă că capătul furtunului de evacuare este așezat pe pardoseală. • Asigurați-vă că furtunul de evacuare nu este înfundat. • Dacă nu dispăre codul, contactați centrul de servicii pentru clienți. <p> NOTĂ Când mașina de spălat afișează codul „LC,LC1”, aceasta va evacua apa timp de 3 minute. În această perioadă, butonul Alimentare este inactiv.</p>
FC	<p>Verificați motorul ventilatorului.</p> <ul style="list-style-type: none"> • Decuplați de la alimentare, apoi recuplați după 2-3 minute, și încercați din nou.
UB	<p>Mașina de spălat nu stoarce.</p> <ul style="list-style-type: none"> • Asigurați-vă că rufe sunt distribuite uniform. • Asigurați-vă că mașina de spălat se află pe o suprafață plană, stabilă. • Redistribuiți încărcătura. Dacă trebuie spălat un singur articol de îmbrăcăminte, ca de exemplu un halat de baie sau o pereche de blugi, rezultatul stoarcerii finale poate fi nesatisfăcător, iar pe afișaj veți vedea mesajul „UB”.
3C	<p>Verificați dacă funcționează motorul.</p> <ul style="list-style-type: none"> • Încercați să reporniți ciclul. • Dacă nu dispăre codul, contactați centrul de servicii pentru clienți.
3CP	<p>Verificați dacă funcționează motorul cu impulsuri.</p> <ul style="list-style-type: none"> • Încercați să reporniți ciclul. • Dacă nu dispăre codul, contactați centrul de servicii pentru clienți.
UC	<p>Trebuie verificată partea electronică (eroare de supratensiune).</p> <ul style="list-style-type: none"> • Verificați PCB și cablajul. • Verificați dacă mașina este alimentată corect cu energie. • Dacă nu dispăre codul, contactați centrul de servicii pentru clienți.
	<p>S-a detectat tensiune scăzută</p> <ul style="list-style-type: none"> • Verificați dacă este conectat cablul de alimentare. • Dacă nu dispăre codul, contactați centrul de servicii pentru clienți.

























Problemă	Acțiune
HC	<p>Verificare încălzire temperatură înaltă</p> <ul style="list-style-type: none"> Dacă nu dispăre codul, contactați centrul de servicii pentru clienți.
1C	<p>Senzorul de nivel al apei nu funcționează corect.</p> <ul style="list-style-type: none"> Încercați să decuplați alimentarea cu energie și să reporniți ciclul. Verificați cablajul senzorului de nivel al apei. Dacă nu dispăre codul, contactați centrul de servicii pentru clienți. <p>NOTĂ</p> <p>Când mașina de spălat afișează codul „1C”, aceasta va evacua apa timp de 3 minute. În această perioadă, butonul Alimentare este inactiv.</p>
8C	<p>Senzorul MEMS nu funcționează corect.</p> <ul style="list-style-type: none"> Opriti mașina și reporniți ciclul. Dacă nu dispăre codul, contactați centrul de servicii pentru clienți.
AC	<p>Verificați comunicațiile dintre PBA principală și cele secundare.</p> <ul style="list-style-type: none"> Încercați să decuplați alimentarea cu energie și să reporniți ciclul. Dacă nu dispăre codul, contactați centrul de servicii pentru clienți.
AC6	<p>Verificați comunicația dintre PBA-ul principal și cel al inverterului.</p> <ul style="list-style-type: none"> În funcție de stare, este posibil ca mașina să revină automat la funcționarea normală. Opriti mașina și reporniți ciclul. Dacă nu dispăre codul, contactați centrul de servicii pentru clienți.
DDC, ddC	<p>Acest mesaj apare când deschideți ușa de adăugare fără să apăsați Pornire/Pauză. În acest caz, efectuați una din următoarele operații:</p> <ul style="list-style-type: none"> Apăsați ușa de adăugare pentru a o închide corespunzător. Apoi, apăsați Pornire/Pauză și încercați din nou. Dacă apăsați din greșeală pe Add Door, apăsați din nou Add Door pentru a o închide corect. Apoi, apăsați Pornire/Pauză pentru a relua funcționarea.

Dacă apare în mod recurent un anumit cod de informare, contactați un centru de service local Samsung.

Specificații

Tabel pentru îngrijirea țesăturilor

Următoarele simboluri furnizează indicații privind curățarea materialului. Etichetele cu indicații privind curățarea includ patru simboluri în următoarea ordine: spălare, înălbire, uscare și călcare, precum și curățare chimică când este necesar. Utilizarea simbolurilor asigură o îngrijire consecventă, indiferent de producătorul articolelor vestimentare interne sau importate. Respectați indicațiile etichetelor cu instrucțiuni privind curățirea pentru a maximiza durata de viață a articolelor și pentru a reduce problemele de spălare.

	Material rezistent		Nu călcați
	Țesătură delicată		Poate fi curățat chimic folosind orice solvent
	Articolul poate fi spălat la 95 °C		Curățare chimică
	Articolul poate fi spălat la 60 °C		Curățați chimic numai cu percloruri, combustibil ușor, alcool pur sau R113
	Articolul poate fi spălat la 40 °C		Curățați chimic numai cu combustibil aeronautic, alcool pur sau R113
	Articolul poate fi spălat la 30 °C		Nu curățați chimic
	Numai spălare manuală		Uscați întins
	Curățați numai chimic		Poate fi agățat pentru uscare
	Poate fi înălbit în apă rece		Uscați pe umeraș
	Nu folosiți înălbitor		Uscați în uscător, temperatură normală
	Poate fi călcat la maxim 200 °C		Uscați în uscător, temperatură redusă
	Poate fi călcat la maxim 150 °C		Nu uscați în uscător
	Poate fi călcat la maxim 100 °C		

Protejarea mediului

- Acest echipament este produs din materiale reciclabile. Dacă decideți să casați acest echipament, vă rugăm să respectați reglementările locale de eliminare a deșeurilor. Tăiați cablul de alimentare astfel încât echipamentul să nu mai poată fi conectat la o sursă de alimentare cu energie electrică. Demontați ușa pentru ca animalele și copiii mici să nu poată fi prinși în interiorul echipamentului.
- Nu depășiți cantitățile de detergent recomandate în instrucțiunile producătorului de detergent.
- Utilizați produse pentru îndepărtarea petelor și înălbitori înainte de ciclul de spălare doar când este strict necesar.
- Economisiți apa și energia realizând spălări cu mașina complet încărcată (cantitatea exactă depinde de programul utilizat).

Garanția pieselor de schimb

Vă garantăm că următoarele piese de schimb vor fi puse la dispoziția reparatorilor profesioniști și utilizatorilor finali pe o perioadă de minimum 10 ani de la lansarea pe piață a ultimei unități a modelului.

- Ușa, balamalele ușii și garniturile, alte garnituri de etanșare, ansamblul de blocare a ușii și perifericele din plastic, cum ar fi dozatoarele de detergent.
- Piese din listă pot fi achiziționate de pe site-ul de mai jos.
 - <http://www.samsung.com/support>

Fișă de specificații

„*” Asteriscul(rile) înseamnă variantă de model, valoarea putând fi cuprinsă între 0-9 și A-Z.

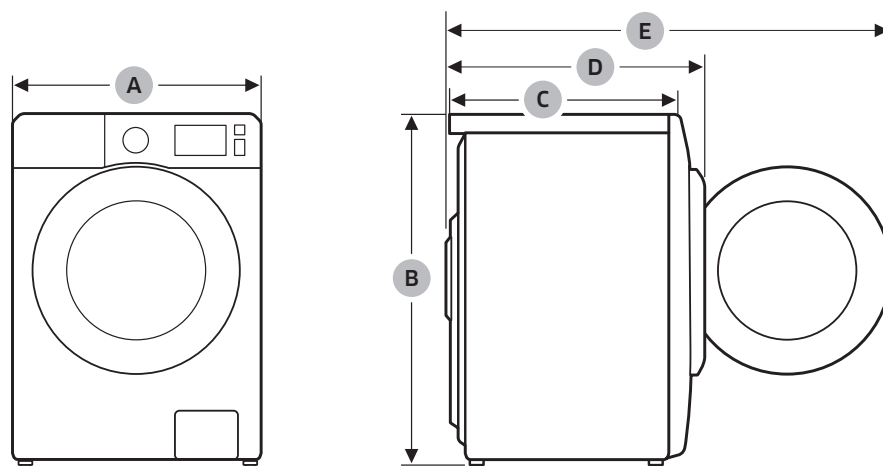

Specificații

Tip		Mașină de spălat cu încărcare frontală	
Nume model		WD8NK52****	
Dimensiuni	A (Lățime)	600 mm	
	B (Înălțime)	850 mm	
	C (Adâncime)	456 mm	
	D	555 mm	
	E	1000 mm	
Presiunea apei		50 kPa ~ 1000 kPa	
Greutate netă		72 kg	
Capacitate de spălare și centrifugare		8,0 kg	
Capacitate uscare		5,0 kg	
Consum de energie	Spălare și încălzire	220 V	1900 W
		240 V	2300 W
	Uscare	220 V	1600 W
		240 V	1600 W
Turație centrifugare		1200 rpm	

NOTĂ

Designul și specificațiile se pot schimba fără înștiințare prealabilă în sensul îmbunătățirii calității.

Fișă combinație mașină de spălat cu uscător

În conformitate cu regulamentele aplicabile privind etichetarea energetică.

„*” Asteriscul(rile) înseamnă variantă de model, valoarea putând fi cuprinsă între 0-9 și A-Z.

Samsung		
Nume model	WD8NK52****	
Clasă de eficiență energetică		
De la A (cea mai eficientă) la G (cea mai puțin eficientă)	B	
Consum de energie		
Spălare, centrifugare și uscare	kWh	6,48
Numai spălare și centrifugare	kWh	1,04
Performanță de spălare		
De la A (cea mai eficientă) la G (cea mai puțin eficientă)	A	
Clasa de eficiență a extracției apei		
De la A (cea mai eficientă) la G (cea mai puțin eficientă)	B	
Umiditate reziduală	%	53
Viteză maximă de centrifugare	rpm	1200
Capacitate		
Spălare	kg	8,0
Uscare	kg	5,0
Consum de apă		
Spălare, centrifugare și uscare	ℓ	112
Numai spălare și centrifugare	ℓ	48
Durata programului unui ciclu de funcționare complet (spălare rufe de bumbac la 60 °C și uscare „bumbac uscat” la capacitatea de spălare nominală)		
Spălare, centrifugare și uscare	min.	968
Numai spălare și centrifugare	min.	288
Programele la care fac referire informațiile de pe etichetă și din fișă		
	Spălare	Cotton (Bumbac) 60 °C + Intensiv
	Uscare	Uscare bumbac
Consum anual estimat pentru o familie de 4 persoane, folosind întotdeauna uscătorul (200 de cicluri)		
Consum de energie	kWh/an	1296
Consum de apă	ℓ	22400

Specificații

Consum anual estimat pentru o familie de 4 persoane, fără a folosi vreodată uscătorul (200 de cicluri)		
Consum de energie	kWh/an	208
Consum de apă	ℓ	9600
Folosiți programul de spălare bumbac standard la 60 °C și programul de uscare „uscare bumbac”		
Spălare	dB (A) re 1 pW	56
Centrifugare	dB (A) re 1 pW	75
Uscare	dB (A) re 1 pW	62

Consumul de energie pentru uscare a fost măsurat în condițiile specificate în standardul EN50229.

De la 1 martie 2021, numai etichetele energetice care au un interval de la A la G și un cod QR vor fi valide pentru țările UE și non UE care au adoptat reglementările revizuite de etichetare energetică ale Uniunii Europene.

Informații orientative (conform EU 2019/2023)

Model	Cicluri	Capacitate (kg)	Timp program (HH:MM)	Consum de energie (kWh/ciclu)	Consum de apă (l/ciclu)	Temperatură maximă(°C)	Conținut umiditate remanentă (%)	Viteza de centrifugare (RPM)
WD8NK52****	Eco40-60	8	3:38	1.052	64	44	53.0	1200
		4	2:48	0.532	44	35	53.0	1200
		2	2:48	0.241	35	21	53.0	1200
	Bumbac 20°C	8	2:41	0.339	120.0	20	56.0	1200
	Bumbac 60°C	8	2:17	1.659	144.0	55	56.0	1200
	Bumbac 60°C+ Înmuire bule	8	2:47	2.192	144.0	60	56.0	1200
	Sintetice 40°C	4	2:17	0.680	68.0	40	32.0	1200
	Spălare rapidă 15' Rece	2	0:15	0.015	43.0	15	105.0	800
	Spălare+ Uscare	5	11:06	4.900	93.0	35	-	1200
		2.5	7:16	2.583	61.0	26	-	1200

Valorile indicate pentru alte programe în afară de programul Eco 40-60 și de ciclul de spălare și uscare sunt doar orientative.

Informații EPREL

Pentru a accesa înregistrarea EPREL a modelului:

1. Accesați adresa <https://eprel.ec.europa.eu>
2. Căutați identificatorul de model de pe eticheta energetică a produsului și tastați-l în caseta de căutare.
3. Se vor afișa informațiile privind etichetarea energetică a modelului.

* Puteți accesa direct informațiile privind produsele pe site-ul [https://eprel.ec.europa.eu/qr/#####\(nr.Înregistrare\)](https://eprel.ec.europa.eu/qr/#####(nr.Înregistrare))

Numărul de înregistrare se regăsește pe eticheta tehnică de pe produsul dvs.

ÎNTREBĂRI SAU COMENTARII?

ȚARA	TEL.	SAU VIZITAȚI-NE ONLINE
HUNGARY	0680SAMSUNG (0680-726-7864)	www.samsung.com/hu/support
CZECH	800 - SAMSUNG (800-726786)	www.samsung.com/cz/support
SLOVAKIA	0800 - SAMSUNG (0800-726 786)	www.samsung.com/sk/support
CROATIA	072 726 786	www.samsung.com/hr/support
BOSNIA	055 233 999	www.samsung.com/ba/support
North Macedonia	023 207 777	www.samsung.com/mk/support
MONTENEGRO	020 405 888	www.samsung.com/support
SLOVENIA	080 697 267 (brezplačna številka)	www.samsung.com/si/support
SERBIA	011 321 6899	www.samsung.com/rs/support
Kosovo	0800 10 10 1	www.samsung.com/support
ALBANIA	045 620 202	www.samsung.com/al/support
BULGARIA	*3000 Цена на един градски разговор 0800 111 31 Безплатен за всички оператори	www.samsung.com/bg/support
ROMANIA	*8000 (apel in retea) 08008-726-78-64 (08008-SAMSUNG) Apel GRATUIT Atenție: Dacă efectuați apelul din rețeaua Digi (RCS/RDS), vă rugăm să ne contactați formând numărul Tolverde fără ultimele două cifre, astfel: 0800872678.	www.samsung.com/ro/support
CYPRUS	8009 4000 only from landline, toll free	www.samsung.com/gr/support
GREECE	80111-SAMSUNG (80111 726 7864) only from land line (+30) 210 6897691 from mobile and land line	www.samsung.com/gr/support
LITHUANIA	8-800-77777	www.samsung.com/lt/support
LATVIA	8000-7267	www.samsung.com/lv/support
ESTONIA	800-7267	www.samsung.com/ee/support



DC68-04050J-02



Práčka

Používateľská príručka

WD8NK5****

SAMSUNG

Obsah

Bezpečnostné informácie	3
Čo musíte vedieť o bezpečnostných pokynoch	3
Dôležité bezpečnostné symboly	3
Dôležité bezpečnostné opatrenia	4
Pokyny o značke WEEE	14
Ecodesign	14
Inštalácia	15
Čo nájdete v škatuli	15
Inštalačné požiadavky	17
Inštalácia krok za krokom	19
Skôr než začnete	27
Úvodné nastavenia	27
Postup pri praní	27
Odporúčané pracie prostriedky	30
Pokyny týkajúce sa zásuvky na pracie prostriedky	31
Funkcie	34
Ovládací panel	34
Jednoduché kroky, ako začať	35
Len sušenie	36
Prehľad cyklov	37
Nastavenia	41
Špeciálne funkcie	42
Údržba	44
DRUM CLEAN (ČISTENIE BUBNA)	44
Smart check 	45
Pohotovostné vypustenie vody	46
Čistenie	47
Oprava pri zamrznutí	51
Starostlivosť pri dlhom nepoužívaní práčky	51
Riešenie problémov	52
Kontrolné body	52
Informačné kódy	56
Špecifikácie	60
Tabuľka starostlivosti o tkaniny	60
Ochrana životného prostredia	61
Záruka na náhradné diely	61
Hárok špecifikácií	61

Bezpečnostné informácie

Gratulujeme vám k vašej novej automatickej práčke Samsung. Táto príručka obsahuje dôležité informácie o montáži, používaní a starostlivosti o vaše zariadenie. Urobte si, prosím, čas na prečítanie tejto príručky, aby ste získali všetky výhody z mnohých úžitkov a vlastností vašej automatickej práčky.

Čo musíte vedieť o bezpečnostných pokynoch

Túto príručku si, prosím, dôkladne prečítajte, aby ste vedeli, ako bezpečne a efektívne ovládať rozšírené vlastnosti a funkcie vášho nového zariadenia. Príručku si odložte na bezpečné miesto v blízkosti spotrebiča na budúce použitie. Toto zariadenie používajte len na cieľový účel podľa popisu v tejto používateľskej príručke.

Výstrahy a dôležité bezpečnostné pokyny v tejto príručke nepokrývajú všetky možné okolnosti a situácie, ktoré sa môžu vyskytnúť. Je vašou zodpovednosťou, aby ste pri inštalácii, údržbe a prevádzke vašej automatickej práčky používali zdravý rozum, opatrnosť a úvážlivosť.

Keďže nasledovné prevádzkové pokyny sa vzťahujú na niekoľko modelov, charakteristiky vašej automatickej práčky sa môžu mierne odlišovať od popisu v tejto príručke, pričom nie všetky výstražné značky musia byť relevantné. Ak máte otázky alebo nejasnosti, obráťte sa na najbližšie servisné centrum alebo vyhľadajte pomoc a informácie online na adrese www.samsung.com.

Dôležité bezpečnostné symboly

Čo znamenajú ikony a značky v tejto používateľskej príručke:

VAROVANIE

Riziká alebo nebezpečné postupy, ktoré môžu spôsobiť vážne ublíženie **na zdraví, smrť alebo škody na majetku**.

UPOZORNENIE

Riziká alebo nebezpečné postupy, ktoré môžu spôsobiť ublíženie **na zdraví alebo škody na majetku**.

POZNÁMKA

Upozorňuje na možné riziko ublíženia na zdraví alebo škody na majetku.

Prečítajte si pokyny



Bezpečnostné informácie

Účelom týchto výstražných značiek je zabrániť zranení vás a iných osôb. Explicitne ich dodržiavajte.

Po prečítaní tejto príručky si ju uchovajte pre budúce použitie na bezpečnom mieste.

Pred spustením používania tohto zariadenia si prečítajte všetky pokyny.

Podobne, ako pri iných zariadeniach využívajúcich elektrickú energiu a pohyblivé prvky, existujú tu potenciálne riziká. Ak sa má toto zariadenie bezpečne prevádzkovať, oboznámte sa s jeho funkciami a pri jeho používaní postupujte opatrne.

Dôležité bezpečnostné opatrenia

VAROVANIE

Aby ste znížili nebezpečenstvo požiaru, zásahu elektrickým prúdom alebo ujmy na zdraví osôb, pri používaní spotrebiča dodržujte základné bezpečnostné opatrenia vrátane nasledujúcich:

1. Toto zariadenie by nemali používať osoby (vrátane detí) s obmedzenými fyzickými, zmyslovými alebo mentálnymi schopnosťami, prípadne s nedostatkom skúseností a vedomostí, pokiaľ na ne nebude dozerať osoba zodpovedná za ich bezpečnosť alebo im takáto osoba nedá pokyny, ako zariadenie používať.
2. **Použitie v Európe:** Toto zariadenie môžu používať deti vo veku viac ako 8 rokov, osoby s obmedzenými fyzickými, zmyslovými alebo mentálnymi schopnosťami alebo osoby s nedostatkom skúseností a vedomostí, ak sa na nich bude dozerať alebo ak budú poučení o pokynoch používania zariadenia bezpečným spôsobom a ak porozumejú všetkým možným rizikám. Deti by sa nemali hrať so zariadením. Deti by bez dozoru nemali vykonávať čistenie ani údržbu zariadenia.
3. Deti by mali byť pod dohľadom, aby sa zaistilo, že sa nebudú so zariadením hrať.



4. Ak je poškodený prívodný kábel, musí ho vymeniť výrobca, jeho servisný agent alebo podobne kvalifikovaná osoba, aby sa predišlo nebezpečenstvu.
5. Musíte prestať používať staré súpravy hadíc a použiť nové súpravy hadíc dodané so zariadením.
6. Pri zariadeniach, ktoré majú v spodnej časti ventilačné otvory, ich nemôže zakrývať koberec.
7. **Použitie v Európe:** Deti mladšie ako 3 roky by sa mali uchovať z dosahu, pokiaľ nebudú pod nepretržitým dohľadom.
8. **UPOZORNENIE:** Aby ste predišli nebezpečenstvu neúmyselného vynulovania tepelnej poistky, zariadenie nesmie byť napájané externým spínacím zariadením, ako napríklad časovačom, alebo pripojené k obvodu, ktoré dodávatelia pravidelne zapínajú a vypínajú.
9. Sušička sa nemá používať, ak boli pri praní použité priemyselné chemické látky.
10. Zachytávač chĺpkov je potrebné pravidelne čistiť (podľa potreby).
11. Nesmie sa pripustiť, aby sa chĺpky nazhromaždili v okolí sušičky. (nevzťahuje sa na spotrebiče, ktoré sa majú vetrať do exteriéru budovy)
12. Je potrebné zabezpečiť náležité vetranie, aby sa zabránilo spätnému prieniku plynov do miestnosti zo spotrebičov spalujúcich iné palivá vrátane otvoreného ohňa.
13. V sušičke nesušte nevyprané odevy.
14. Položky, ktoré boli znečistené látkami ako je kuchynský olej, acetón, alkohol, benzín, kerozín, odstraňovače škvŕn, terpentín, vosk a odstraňovač vosku, je potrebné pred vysušením v sušičke vyprať v horúcej vode s pridaním pracieho prostriedku.
15. Položky, ako je penová guma (latexová pena), sprchové čiapky, vodeodolné textilie, pogumované odevy a šatstvo alebo vankúše s poduškami z gumovej peny, sa nesmú sušiť v sušičke.
16. Zjemňovače tkanín a podobné prípravky sa musia používať podľa pokynov výrobcu príslušného prípravku.



Bezpečnostné informácie

17. Záverečná časť cyklu sušičky prebieha bez zvýšenej teploty (cyklus chladenia), aby sa zabezpečilo, že odevy sa privedú na bežnú izbovú teplotu, aby nedošlo k ich poškodeniu.
18. Z vreciek vyberte všetky predmety ako zapalovače a zápalky.
19. **VAROVANIE:** Sušičku nikdy nezastavujte pred koncom cyklu; v opačnom prípade všetky odevy rýchlo vyberte a rozprestrite, aby sa teplo rozptýlilo.
20. Vývodový vzduch sa nesmie odvádzať do dymového kanálu, ktorý sa používa na odvádzanie plynov zo spotrebičov spaľujúcich plyn a iné palivá.
21. Spotrebič sa nesmie inštalovať za uzamykatelné dvere, posuvné dvere ani dvere s pántom na opačnej strane voči polohe sušičky tak, že nie je možné celkom otvoriť dvierka sušičky.
22. **VAROVANIE:** Spotrebič sa nemôže napájať prostredníctvom externého spínacieho zariadenia, ako napríklad časovač, prípadne sa nemôže pripojiť k okruhu, ktorý verejné služby pravidelne zapínajú a vypínajú.
23. Tento spotrebič je určený na použitie výlučne v domácnosti a nie je určený na použitie v/vo:
 - kuchynských oblastiach pre personál v obchodoch, kanceláriách a v iných pracovných prostrediach,
 - farmárskych domoch,
 - zo strany klientov v hoteloch, motelloch a v iných prostrediach rezidenčného typu,
 - prostrediach určených na prespanie a najedenie sa,
 - oblastiach komerčného využitia v spoločných priestoroch alebo v samoobslužných pracovniach.



Dôležité varovania týkajúce sa inštalácie

VAROVANIE

Inštaláciu tohto zariadenia musí vykonať kvalifikovaný technik alebo servisná spoločnosť.

- Ak sa tak nestane, môže dôjsť k zásahu elektrickým prúdom, požiaru, výbuchu, poruchám produktu alebo zraneniu.

Zariadenie je ťažké a preto dávajte pri jeho dvíhaní pozor.

Napájací kábel pripojte k príslušnej sieťovej zásuvke striedavého prúdu 220 - 240 V/50 Hz alebo k vyššej a príslušnú zásuvku používajte len pre toto zariadenie. Nikdy nepoužívajte predlžovačku. NEPOUŽÍVAJTE predlžovací kábel.

- Zdieľanie sieťovej zásuvky s inými zariadeniami pomocou predlžovačky alebo predlžovacieho napájacieho kábla môže mať za následok zásah elektrickým prúdom alebo požiar.
- Ubezpečte sa, že elektrické napätie, frekvencia a prúd sa zhodujú s technickými údajmi produktu. V opačnom prípade môže dôjsť k zásahu elektrickým prúdom alebo vzniku požiaru. Napájaciu zástrčku pevne pripojte do sieťovej zásuvky.

Pomocou suchej tkaniny z koncoviek sieťovej zástrčky a kontaktov pravidelne odstraňujte všetky cudzie látky (napr. prach alebo vodu).

- Odpojte sieťovú zástrčku a vyčistite ju suchou tkaninou.
- V opačnom prípade môže dôjsť k zásahu elektrickým prúdom alebo vzniku požiaru.
- Sieťovú zástrčku zasunite do sieťovej zásuvky pri správnej orientácii, aby kábel bol nasmerovaný k podlahe.

Ak pripojíte sieťovú zástrčku k zásuvke opačne, elektrické vodiče vo vnútri kábla sa môžu poškodiť a spôsobiť zásah elektrickým prúdom alebo vznik požiaru.

Všetky baliace materiály držte v dostatočnej vzdialenosti od detí, keďže môžu byť pre ne nebezpečné.

- Ak si dá dieťa na hlavu vrečko, môže sa zadusiť.
Keď sa spotrebič, napájacia zástrčka alebo kábel poškodí, obráťte sa na najbližšie servisné centrum.

Toto zariadenie sa musí správne uzemniť.

Zariadenie neuzemňujte pripojením k vedeniu plynu, plastovej vodovodnej trubke alebo telefonickému káblu.

- Môže to spôsobiť zásah elektrickým prúdom, výbuch alebo problémy so zariadením.
- Napájací kábel nikdy nezapájajte do sieťovej zásuvky, ktorá nie je správne uzemnená, a zaistite, že je v súlade s miestnymi a národnými nariadeniami.

Spotrebič neinštalujte do blízkosti ohrievača ani žiadnych horľavých materiálov.



Bezpečnostné informácie

Toto zariadenie neinštalujte na vlhké, masťné alebo prašné miesta, na miesta vystavené priamemu slnečnému žiareniu alebo vode (dažďové kvapky).

Zariadenie neinštalujte na miesta s nízkou teplotou.

- Mráz môže spôsobiť puknutie rúrok.

Zariadenie neinštalujte na miesta možného úniku plynu.

- Môže spôsobiť požiar alebo zásah elektrickým prúdom.

Nepoužívajte elektrický transformátor.

- Môže spôsobiť požiar alebo zásah elektrickým prúdom.

Nepoužívajte poškodenú napájaciu zástrčku, poškodený napájací kábel alebo povolenú sieťovú zásuvku.

- Môže spôsobiť požiar alebo zásah elektrickým prúdom.

Nevytahujte nasilu ani nadmerne neohýbajte napájací kábel.

Napájací kábel nepretáčajte ani neuväzujte.

Napájací kábel nevešajte na kovový predmet, neumiestňujte naň ťažké predmety, nekladajte ho medzi predmety ani ho nezatláčajte do priestoru za spotrebičom.

- Môže spôsobiť požiar alebo zásah elektrickým prúdom.

Napájací kábel pri odpájaní sieťovej zástrčky neťahajte.

- Sieťovú zástrčku odpájajte uchopením samotnej zástrčky.
- V opačnom prípade môže dôjsť k zásahu elektrickým prúdom alebo vzniku požiaru.

Toto zariadenie by sa malo umiestniť tak, aby bol zabezpečený prístup k sieťovej zásuvke, vodovodným kohútikom a odvodným potrubiam.

Po oprave neautorizovaným poskytovateľom služieb, svojpomocnej oprave alebo neodbornej oprave produktu spoločnosť Samsung nezodpovedá za žiadne poškodenie produktu, zranenia ani iné problémy týkajúce sa bezpečnosti produktu spôsobené pokusom o opravu produktu, počas ktorého sa nedodrжали tieto pokyny na opravu a údržbu. Záruka sa nevzťahuje na žiadne poškodenie produktu spôsobené pokusom o opravu produktu inou osobou, ako je poskytovateľ služieb certifikovaný spoločnosťou Samsung.

Výstrahy týkajúce sa inštalácie



UPOZORNENIE

Zariadenie by sa malo umiestniť takým spôsobom, aby bol zabezpečený voľný prístup k napájacej zástrčke.



- V opačnom prípade môže dôjsť k zásahu elektrickým prúdom alebo požiaru z dôvodu úniku elektrickej energie.

Zariadenie nainštalujte na plochý a tvrdý podklad, ktorý unesie jeho hmotnosť.

- V opačnom prípade môže dochádzať k nezvyčajným vibráciám, pohybom, zvukom alebo problémom s produktom.

Dôležité varovania týkajúce sa používania

VAROVANIE

Ak dôjde k zatopeniu zariadenia, okamžite prerušte prívod vody a napájania a obráťte sa na najbližšie servisné stredisko.

- Nedotýkajte sa napájacej zástrčky mokrými rukami.
- V opačnom prípade môže dôjsť k zásahu elektrickým prúdom.

Ak zariadenie vydáva zvláštne zvuky, zápach horenia alebo sa z neho šíri dym, okamžite odpojte sieťovú zástrčku a obráťte sa na najbližšie servisné stredisko.

- V opačnom prípade môže dôjsť k zásahu elektrickým prúdom alebo vzniku požiaru.

V prípade úniku plynu (napr. propán, plyn LP atď.) okamžite vyvetrajte miestnosť a nedotýkajte sa napájacej zástrčky. Nedotýkajte sa zariadenia ani napájacieho kábla.

- Nepoužívajte ventilátor.
- Iskrenie by mohlo spôsobiť výbuch alebo požiar.

Nedovoľte deťom hrať sa vo vnútri automatickej práčky alebo na nej. Okrem toho pri likvidácii zariadenia odstráňte páčku dverí automatickej práčky.

- V prípade uviaznutia vo vnútri môže dôjsť k zaduseniu dieťaťa.

Pred použitím sa ubezpečte, že ste odstránili baliaci materiál (špongia, polystyrén) pripevnený k spodnej časti automatickej práčky.

Neperte položky kontaminované benzínom, kerozínom, benzénom, riedidlom na farby, alkoholom, prípadne inými horľavými alebo výbušnými látkami.

- Môže to spôsobiť zásah elektrickým prúdom, požiar alebo výbuch.

Počas chodu práčky (vysoko teplotné pranie/sušenie/odstreďovanie) neotvárajte dvere automatickej práčky násilím.

- Voda prúdiaca z práčky môže mať za následok popáleniny alebo spôsobí šmyklavosť podlahy. Môže to mať za následok zranenie.
- Otvorenie dverí násilím môže mať za následok poškodenie produktu alebo zranenie.

Počas činnosti práčky pod ňu nekladajte ruku.

- Môže to mať za následok zranenie.



Bezpečnostné informácie

Nedotýkajte sa napájacej zástrčky mokrými rukami.

- Môže to spôsobiť zásah elektrickým prúdom.

Zariadenie nevypínajte odpojením sieťovej zástrčky počas prevádzky zariadenia.

- Opakované pripojenie sieťovej zástrčky do sieťovej zásuvky môže spôsobiť iskrenie a následný zásah elektrickým prúdom alebo vznik požiaru.

Deťom nedovoľte liezť na spotrebič ani do jeho vnútra.

- Môže to spôsobiť zásah elektrickým prúdom, popálenie alebo zranenie.

Počas činnosti práčky pod ňu nekladajte ruku alebo kovové predmety.

- Môže to mať za následok zranenie.

Spotrebič neodpájajte od siete ťahaním za napájací kábel. Vždy pevne uchopte zástrčku a ťahajte priamo von zo zásuvky.

- Poškodenie napájacieho kábla môže spôsobiť skrat, požiar a/alebo zásah elektrickým prúdom.

Nepokúšajte sa svojvoľne opravovať, rozoberať ani modifikovať toto zariadenie.

- Nepoužívajte žiadne iné poistky (ako napríklad medené, z oceleového drôtu a pod.), okrem štandardnej poistky.
- Keď je zariadenie potrebné opraviť alebo reinstalovať, obráťte sa na najbližšie servisné centrum.
- V opačnom prípade môže dôjsť k zásahu elektrickým prúdom, požiaru, poruchám produktu alebo zraneniu.

Sieťovú zástrčku odpojte, keď sa hadica prívodu vody uvoľní od kohútika a zaplaví zariadenie.

- V opačnom prípade môže dôjsť k zásahu elektrickým prúdom alebo vzniku požiaru.

Sieťovú zástrčku odpojte v prípade, ak sa zariadenie dlho nepoužíva alebo počas búrky.

- V opačnom prípade môže dôjsť k zásahu elektrickým prúdom alebo vzniku požiaru.

Ak sa do vnútra zariadenia dostane cudzia látka, odpojte sieťovú zástrčku a obráťte sa na najbližšie servisné stredisko spoločnosti Samsung.

- Môže spôsobiť požiar alebo zásah elektrickým prúdom.

Nedovoľte deťom (ani domácim zvieratám) hrať sa na práčke alebo v jej vnútri. Práčka sa zvnútra nedá jednoducho otvoriť a dieťa by si v prípade uväznenia v jej vnútri mohlo vážne ublížiť.

Výstrahy týkajúce sa používania

UPOZORNENIE

Keď je práčka kontaminovaná cudzími látkami, ako napríklad pracím prostriedkom, nečistotami, zvyškami jedál a pod., odpojte sieťovú zástrčku a práčku očistite pomocou vlhkej a jemnej látky.

- V opačnom prípade môže dôjsť k strate farieb, deformácii, poškodeniu alebo vzniku hrdze.



Predné sklo sa môže rozbiť po silnom náraze. Pri používaní práčky budte opatrní.

- Rozbitie skla môže mať za následok zranenie.

Po prerušení dodávky vody alebo opakovanom pripájaní prívodnej hadice vodovodný kohútik otvárajte pomaly.

Po dlhom období nepoužívania vodovodný kohútik otvárajte pomaly.

- Tlak vzduchu v hadici prívodu vody alebo vo vodovodnej rúrke môže mať za následok poškodenie dielu produktu alebo únik vody.

Ak počas činnosti dôjde k chybe vypúšťania, skontrolujte, či došlo k problému s vypúšťaním.

- Ak práčku používate, keď je zaplavená z dôvodu problému vypúšťania, môže to mať za následok zásah elektrickým prúdom alebo požiar.

Bielizeň vkladajte do práčky úplne, aby sa bielizeň nezachytila vo dverách.

- Ak sa bielizeň zachytí vo dverách, môže to mať za následok poškodenie bielizne alebo práčky, prípadne to môže mať za následok únik vody.

Keď sa práčka nepoužíva, vypnite prívod vody.

Ubezpečte sa, že skrutky na konektore hadice prívodu vody sú riadne dotiahnuté.

- Nedodržanie môže viesť k poškodeniu majetku či k poraneniu.

Uistite sa, že gumené tesnenie a sklo predných dverí nie je znečistené cudzou látkou (napr.odpad, vlákna, vlasy, atď.).

- Ak sa cudzia látka zachytí vo dverách alebo dvere nie sú úplne zatvorené, môže to spôsobiť únik vody.

Pred použitím produktu otvorte vodovodný kohútik a skontrolujte, či je konektor hadice prívodu vody pevne dotiahnutý a či nedochádza k úniku vody.

- Ak sú skrutky na konektore hadice prívodu vody uvoľnené, môže dôjsť k úniku vody.

Produkt, ktorý ste si zakúpili, je navrhnutý len na domáce použitie.

Použitie produktu na pracovné účely sa kvalifikuje ako nesprávne používanie produktu. V takom prípade produkt nebude chránený štandardnou zárukou poskytovanou spoločnosťou Samsung a spoločnosti Samsung nie je možné pripísať zodpovednosť za nesprávne fungovanie alebo škody plynúce z takéhoto nesprávneho používania.

Nestavajte sa na zariadenie ani naň neumiestňujte žiadne predmety (napr.bielizeň, zapálené sviečky, zapálené cigarety, riady, chemikálie, kovové predmety atď.).

- Mohlo by to spôsobiť zásah elektrickým prúdom, požiar, problémy so zariadením alebo ujmu na zdraví.

Na povrch zariadenia nesperejte prchavé látky (napr.insekticídy).

- Okrem škodlivého pôsobenia na ľudské zdravie môžu tiež spôsobiť zásah elektrickým prúdom, požiar alebo problémy so zariadením.

Do blízkosti práčky nedávajte žiadne predmety, ktoré vytvárajú elektromagnetické pole.



Bezpečnostné informácie

- Môže to mať za následok zranenie spôsobené poruchou.

Voda vypustená počas cyklu vysokoteplotného prania alebo sušenia je horúca. Nedotýkajte sa vody.

- Môže to spôsobiť popáleniny alebo zranenie.

Vode odolné sedadlá, rohože alebo oblečenie (*) neperte, neodstreďujte a nesusťe, pokiaľ vaša práčka nemá špeciálny cyklus na pranie týchto položiek.

(*): Vlnená posteľná bielizeň, dažďové prikrývky, rybárske vesty, lyžiarske nohavice, spacie vaky, plienkové prikrývky, tenké teplákové súpravy a bicyklové, automobilové a motocyklové prikrývky a pod.

- Hrubé, pevné rohože neperte ani v prípade, že sa na štítku o starostlivosti nachádza symbol práčky. Môže to spôsobiť zranenie alebo poškodenie práčky, stien, podlahy alebo oblečenia z dôvodu neobvyklých vibrácií.
- Koberčeky a rohožky s gumenou úpravou neperte. Gumená časť by sa mohla odtrhnúť a zostať v bubne, čo by mohlo spôsobiť napríklad poruchu odtoku.

Práčku nepoužívajte, keď je zásuvka na pracie prostriedky vybratá.

- Môže to spôsobiť zásah elektrickým prúdom alebo zranenie spôsobené únikom vody.

Počas alebo tesne po sušení sa nedotýkajte vnútra bubna, pretože je horúci.

- Môže to spôsobiť popáleniny.

Sklenené dvierka môžu byť počas prania a sušenia horúce. Nedotýkajte sa preto sklenených dvierok.

Rovnako nedovoľte deťom, aby sa hrali v blízkosti práčky či dotýkali sklenených dvierok.

- Môže to spôsobiť popáleniny.

Do zásuvky na pracie prostriedky nestrkajte ruku.

- Môže to spôsobiť zranenie, pretože vašu ruku môže zachytiť podávacie zariadenie pracieho prostriedku.
- Vodiaci prvok na tekutý prací prostriedok (len pre niektoré modely) nie je určený na používanie na práškový prací prostriedok. Keď používate práškový prací prostriedok, vyberte vodiaci prvok.

Do práčky nekladajte okrem bielizne žiadne iné predmety (ako napríklad topánky, zvyšky potravín, zvieratá).

- V prípade domácich zvierat to môže spôsobiť poškodenie práčky alebo zranenie a smrť spôsobené následkom neobvyklých vibrácií.

Tlačidlá nestláčajte pomocou ostrých predmetov, ako napríklad špendlíkov, nožov, nechťov a pod.

- Môže to spôsobiť zásah elektrickým prúdom alebo zranenie.

Neperte bielizeň kontaminovanú olejmi, krémami alebo kozmetickými vodami, ktoré sa zvyčajne nachádzajú v obchodoch pre starostlivosť o pokožku alebo na masážnych klinikách.

- Môže to spôsobiť deformáciu gumového tesnenia a únik vody.



V bubne dlhodobo nenechávajte kovové predmety, ako napríklad zatváracie špendlíky, sponky alebo bielidlo.

- Môže to spôsobiť zhrdzavenie bubna.
- Ak sa na povrchu bubna začne objavovať hrdza, naneste na jeho povrch čistiaci prostriedok (neutrálny) a na vyčistenie použite špongiu. Nikdy nepoužívajte kovovú kefu.

Suchý čistiaci prostriedok nepoužívajte priamo a bielizeň kontaminovanú suchým čistiacim prostriedkom neperte, nepláčajte a neodstreďujte.

- Vďaka teplu z oxidácie oleja to môže spôsobiť spontánne horenie alebo vzplanutie.

Nepoužívajte vodu zo zariadení na chladenie/ohrievanie vody.

- Môže to spôsobiť problémy s práčkou.

Do práčky nepoužívajte prírodné mydlo na ručné pranie.

- Ak v práčke zatvrdne a nahromadí sa, môže to spôsobiť problémy s produktom, stratu farieb, vznik hrdze alebo nepríjemné pachy.

Do pracej siete dajte ponožky a podprsienky a perte ich s ostatnou bielizňou.

V pracej sieti neperte veľké kusy bielizne, ako napríklad posteľnú bielizeň.

- V opačnom prípade môže dôjsť k zraneniam z dôvodu neobvyklých vibrácií.

Nepoužívajte vytvrdnutý čistiaci prostriedok.

- Ak sa nahromadí vo vnútri práčky, môže to mať za následok únik vody.

Uistite sa, že vrecká na oblečení, ktoré sa ide prať, sú prázdne.

- Pevné ostré predmety, ako napríklad mince, zatváracie špendlíky, ihly, skrutky alebo kamienky môžu spôsobiť značné poškodenie zariadenia.

Neperte oblečenie s veľkými sponami, gombíkmi alebo inými ťažkými kovovými predmetmi.

Bielizeň roztriedte podľa toho, ako púšťa farbu, a zvolte odporúčaný cyklus, teplotu vody a ďalšie funkcie.

- Môže to mať za následok zmenu farby bielizne a poškodenie látky.

Pri zatváraní dvierok dbajte na to, aby ste v nich neprivreli prsty detí.

- V opačnom prípade môže dôjsť k zraneniu.

Aby ste predišli zápachom a plesniam, po skončení pracieho cyklu nechajte dvierka otvorené, aby sa bubon mohol vysušiť.

Aby sa zabránilo nahromadeniu vodného kameňa, po skončení pracieho cyklu nechajte zásuvku na prací prostriedok otvorenú a vysušte jej vnútro.

Dôležité varovania týkajúce sa čistenia

VAROVANIE

Nečistite spotrebič tak, že budete priamo naň striekať vodu.

Bezpečnostné informácie

Nepoužívajte silné kyslé čistiace prostriedky.

Na čistenie spotrebiča nepoužívajte benzén, riedidlo ani alkohol.

- Môže spôsobiť zmenu farby, deformáciu, poškodenie, požiar alebo zásah elektrickým prúdom.

Pred čistením alebo vykonaním údržby odpojte zariadenie od stenovej zásuvky.

- V opačnom prípade môže dôjsť k zásahu elektrickým prúdom alebo vzniku požiaru.

Pokyny o značke WEEE

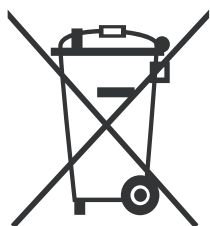

Správna likvidácia tohto výrobku (vyradené elektrické a elektronické prístroje)

(Platí v krajinách so zavedeným separovaným zberom)

Toto označenie na výrobku, príslušenstve, či literatúre ukazuje, že výrobok a jeho elektronické príslušenstvo (napr. nabíjačka, náhlavná súprava, USB kábel) by nemal byť na konci svojej životnosti likvidovaný s ostatným domovým odpadom. Aby ste predišli možnému narušeniu životného prostredia alebo ľudského zdravia nekontrolovanou likvidáciou odpadu, oddelte prosím tieto položky od ostatných typov odpadu a recyklujte ich zodpovedne a podporte tak trvale udržiteľné znovuzpracovanie materiálových zdrojov.

Užívatelia v domácnostiach by mali kontaktovať buď predajňu, kde kúpili tento výrobok, alebo svoj vládny úrad ohľadne detailov kam a ako môžu tieto položky dať k recyklácii bezpečnej voči životnému prostrediu.

Podnikoví užívatelia by mali kontaktovať svojho dodávateľa a overiť podmienky kúpnej zmluvy. Tento výrobok a jeho elektronické príslušenstvo by nemal byť pre likvidáciu zmiešaný s ostatným hospodárskym odpadom.

Viac informácií o ochrane životného prostredia a regulačných povinnostiach týkajúcich sa výrobkov spoločnosti Samsung, napríklad REACH, WEEE alebo batérií, nájdete na webovej lokalite www.samsung.com

Ecodesign

Podrobné pokyny týkajúce sa inštalácie a čistenia práčky a informácie o ekodizajne (v súlade s nariadením (EÚ) 2019/2023) nájdete na webovej lokalite spoločnosti Samsung (<http://www.samsung.com>). Stačí prejsť na sekcie Podpora > Úvodná stránka, kde zadáte názov modelu.

Inštalácia

Postupujte presne podľa nasledujúcich pokynov, aby ste práčku nainštalovali správne a zabránili nehodám počas prania.

Čo nájdete v škatuli

Uistite sa, že všetky časti sú súčasťou balenia výrobku. Ak sa vyskytne problém s práčkou alebo dielmi, kontaktujte miestne zákaznícke centrum alebo predajcu výrobkov značky Samsung.

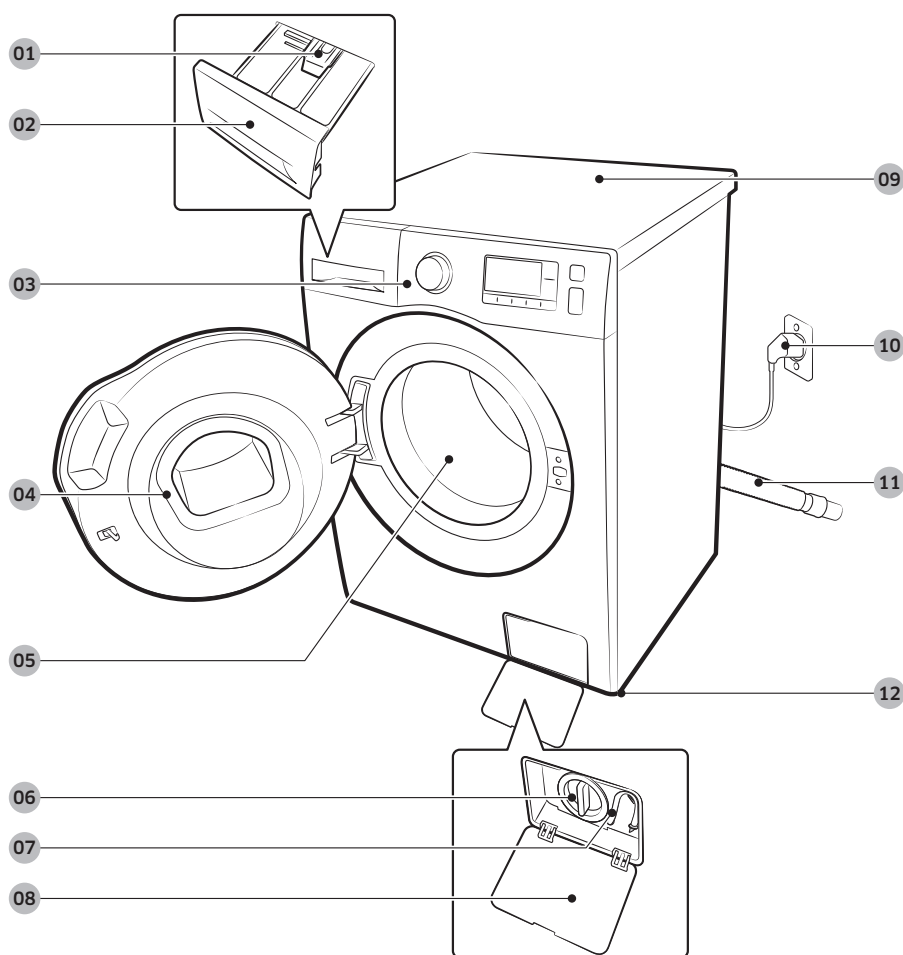

01 Páčka uvoľnenia

02 Zásuvka na pracie prostriedky

03 Ovládací panel

04 Dvere

05 Bubon

06 Odpadový filter

07 Trubica núdzového vývodu

08 Kryt filtra

09 Vrchná časť

10 Napájacia zástrčka

11 Odtoková hadica

12 Vyrovnávacie nožičky



Inštalácia



Kľúč



Kryty na skrutky

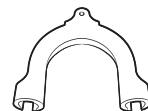

Vodiaca lišta hadice

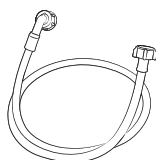

Hadica na studenú vodu

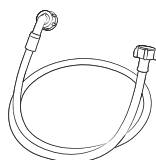

Hadica na horúcu vodu

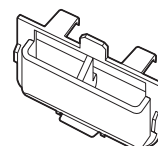

Zásobník na tekutý prací prostriedok

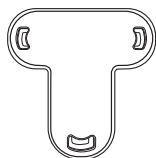

Upevňovací kryt



Protišmykové podložky

POZNÁMKA

- Kryty na skrutky: Počet dodaných krytov na skrutky (3 až 6) závisí od modelu.
- Hadica na horúcu vodu: Iba niektoré modely.
- Zásobník na tekutý prací prostriedok: Iba niektoré modely.



Inštalačné požiadavky

Zdroj elektrickej energie a uzemnenie

- Požaduje sa poistka alebo istič: striedavý prúd 220-240 V / 50 Hz.
- Použite samostatnú napájaciu vetvu vyhradenú pre vašu práčku.

Pre správne uzemnenie sa práčka dodáva so sieťovým káblom, ktorý má uzemňovaciu zástrčku s tromi hrotmi, pre použitie v správne nainštalovanej a uzemnenej zásuvke.

Ak si uzemnením nie ste istí, požiadajte o radu kvalifikovaného elektrikára alebo opravára.

Dodanú zástrčku nijako neupravujte. Ak sa nedá zapojiť do zásuvky, zavolajte kvalifikovaného elektrikára, ktorý nainštaluje správnu zásuvku.

VAROVANIE

- NEPOUŽÍVAJTE predĺžovací kábel.
- Používajte iba sieťový kábel, ktorý sa dodáva s práčkou.
- NEZAPÁJAJTE uzemňovací kábel do plastového vedenia, plynového potrubia alebo potrubia na teplú vodu.
- Nesprávne zapojenie vodičov na uzemnenie môže spôsobiť zásah elektrickým prúdom.

Prívod vody

Správny tlak vody pre túto práčku je medzi 50 a 1000 kPa. Tlak vody nižší ako 50 kPa môže spôsobiť, že sa ventil úplne nezatvorí. Môže tiež spôsobiť, že sa bubon bude dlhšie plniť vodou a práčka sa vypne. Vodovodné kohútiky musia byť vo vzdialenosti do 120 cm od zadnej strany práčky, aby dodané prírodné hadice dosiahli k práčke.

Ak chcete predísť riziku nežiaduceho úniku vody:

- zaistením jednoduchého prístupu k vodovodným kohútkom,
- zastavením vodovodných kohútkov, keď sa práčka nepoužíva,
- pravidelnou kontrolou únikov na armatúrach vodovodnej hadice.

UPOZORNENIE

Pred prvým použitím práčky skontrolujte, či zo spojov na ventile vody a kohútkoch nemôže unikať voda.

Vypúšťanie

Spoločnosť Samsung odporúča stúpacie potrubie s výškou 60 – 90 cm. Odtoková hadica musí byť pripojená cez sponu hadice k stúpaciemu potrubiu, ktoré musí úplne pokrývať odtokovú hadicu.



Inštalácia

Podlaha

V záujme dosahovania optimálnych výsledkov je potrebné práčku nainštalovať na pevnú podlahu. Drevené podlahy možno budú potrebovať spevnenie kvôli minimalizácii vibrácií alebo nevyrovnanému zaťaženiu. Koberce a podlahy z mäkkých dlaždíc nevytvárajú dostatočný odpor proti vibráciám a môžu prispieť k miernemu posunu práčky počas cyklu.

UPOZORNENIE

Práčku **NEINŠTALUJTE** na vyvýšené alebo nedostatočne stabilné konštrukcie.

Teplota vody

Práčku neinštalujte na miesta, kde môže dôjsť k zamrznutiu vody, pretože práčka si vždy nejakú vodu uchováva vo vodných ventiloch, čerpadlách a hadiciach. Zamrznutá voda vo vedeniach môže poškodiť remene, čerpadlo a iné súčasti práčky.

Inštalácia do skriň alebo uzavretých priestorov

Minimálne vzdialenosti pre bezpečné fungovanie:

Bočné strany	25 mm	Vzadu	50 mm
Hore	25 mm	Vpredu	550 mm

Ak automatickú práčku a sušičku inštalujete spoločne, predná časť prístenku alebo komory musí mať vzduchový otvor bez prekážok s veľkosťou najmenej 550 mm. Samotná práčka nevyžaduje špecifický vzduchový otvor.



Inštalácia krok za krokom

KROK 1 Výber umiestnenia

Požiadavky na umiestnenie:

- pevný, rovný povrch bez koberca alebo podlahovej krytiny, ktorá môže brániť vetraniu,
- mimo priameho slnečného žiarenia,
- dostatočný priestor na vetranie a káble,
- teplota okolia je vždy vyššia ako teplota mrazu (0 °C),
- mimo zdroja tepla.

KROK 2 Demontujte prepravné skrutky

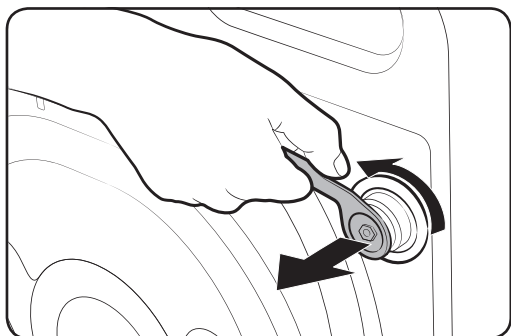

Odbalte výrobok a odmontujte všetky prepravné skrutky.

1. Všetky prepravné skrutky na zadnej strane zariadenia uvoľnite pomocou dodaného kľúča.

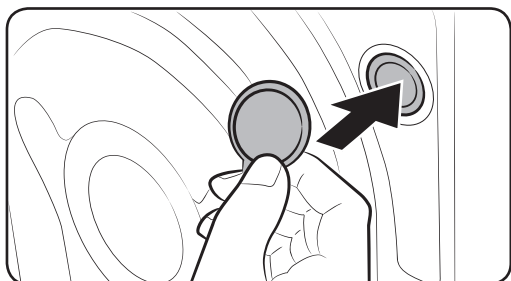

2. Otvory zakryte dodanými plastovými krytmi na skrutky. Prepravné skrutky si odložte na budúce použitie.

! VAROVANIE

Baliace materiály môžu byť nebezpečné pre deti. Všetky baliace materiály (plastové obaly, polystyrén atď.) odložte mimo dosahu detí.



Inštalácia

KROK 3 Inštalácia protišmykových podložiek

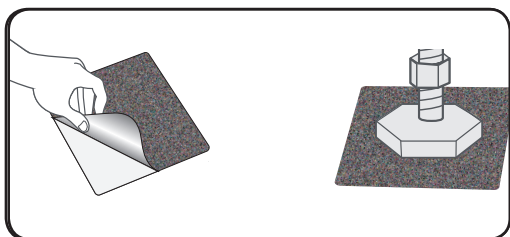

1. Úplne vyčistite spodnú časť nastaviteľných nožičiek a zotrite akýkoľvek prach a olej.
2. Označte miesto nastaviteľných predných nožičiek automatickej práčky, kde by sa mali nainštalovať protišmykové podložky.
3. Protišmykovú podložku upevnite tak, že nakloníte alebo presuniete automatickú práčku. Keď upevňujete podložku, odstráňte z nej plastovú fóliu a upevnite lepiacu stranu podložky k podlahe tak, aby drsná strana smerovala nahor. Lepiacu časť podložky by ste nemali upevňovať k nastaviteľnej nožičke.
4. Po inštalácii automatickej práčky a protišmykovej podložky znovu skontrolujte, či sú nastaviteľné nožičky v rovine.

KROK 4 Nastavenie vyrovnávacích nožičiek

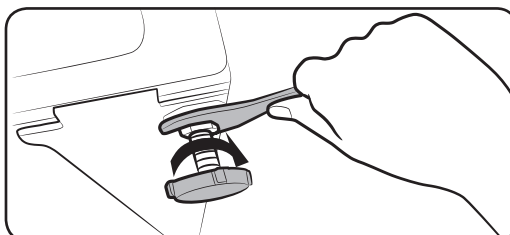
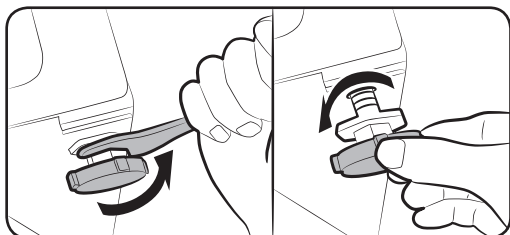

1. Práčku jemne zasuňte na miesto. Prívelkým tlakom by ste mohli poškodiť vyrovnávacie nožičky.
2. Práčku vyrovnajte ručne, upravením polohy vyrovnávacích nožičiek.
3. Keď je práčka vyrovnaná, matice utiahnite pomocou kľúča.



KROK 5 Pripojenie hadice na vodu

Dodaná hadica na vodu sa môže odlišovať, a to v závislosti od modelu. Dodržujte pokyny v súlade s dodanou hadicou na vodu.

Pripojenie k vodovodnému kohútiku so závitom

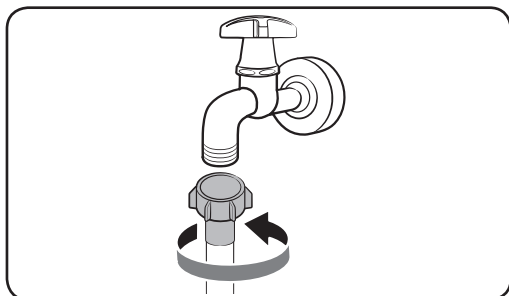

1. Pripojte hadicu na vodu k vodovodnému kohútiku a následne otočte konektor v smere otáčania hodinových ručičiek tak, ako je vyobrazené.

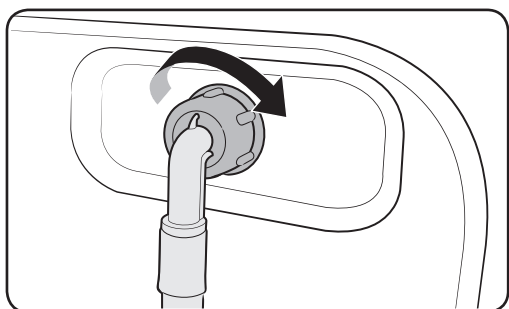

2. Druhú stranu hadice na vodu pripojte k prívodovému ventilu na zadnej strane práčky. Hadicu dotiahnite otočením v smere hodinových ručičiek.

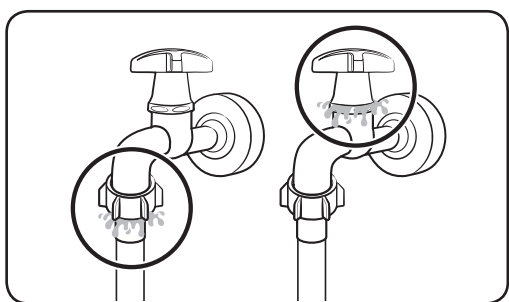

3. Zapnite prívod vody a uistite sa, že okolo spojov neuniká voda. Ak voda uniká, zopakujte kroky opísané vyššie.

VAROVANIE

Ak uniká voda, zastavte prevádzku práčky a odpojte ju od zdroja elektrickej energie. Následne v prípade presakovania vody z vodovodnej hadice kontaktujte miestne servisné stredisko spoločnosti Samsung, prípadne kontaktujte vodoinštalátora, ak uniká voda z vodovodného kohútika. Mohlo by to spôsobiť zásah elektrickým prúdom.

Inštalácia

UPOZORNENIE

Hadicu na vodu nasilu nenatahujte. Ak je hadica príkrátka, nahradte ju dlhšou, vysoko-tlakovou hadicou.

Pripojenie k vodovodnému kohútiku bez závitů

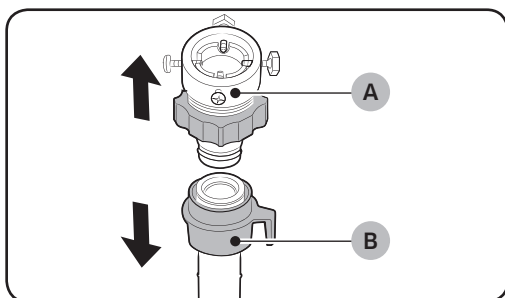

1. Z hadice na vodu (B) odstráňte adaptér (A).

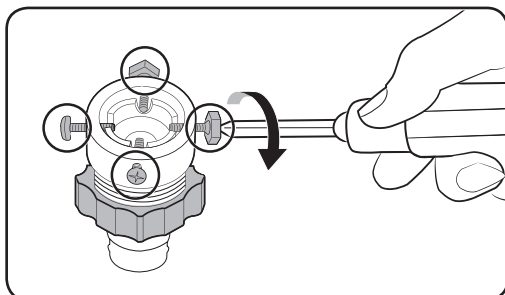

2. Štyri skrutky adaptéra uvoľnite pomocou krížového skrutkovača.

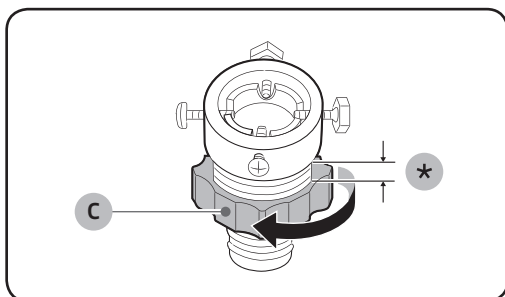

3. Držte adaptér a otáčajte dielom (C) v smere šípky a uvoľnite ho o 5 mm (*).

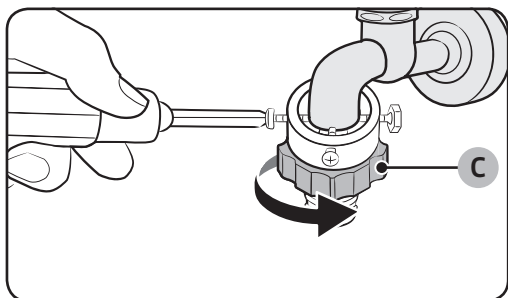

4. Adaptér nasadíte na vodovodný kohútik, nadvihnite ho a dotiahnite skrutky.
5. Otáčajte **dielom (C)** v smere šípky, až kým ho nedotiahnete.

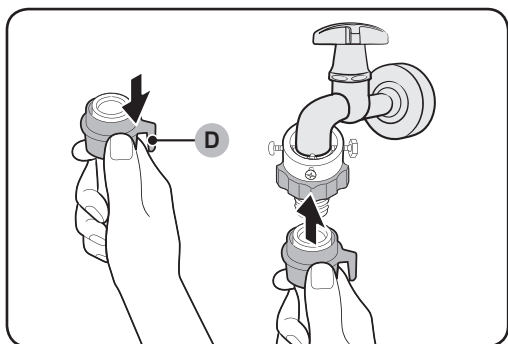

6. Počas pritlačania **dielu (D)** smerom na vodovodnú hadicu pripojte hadicu na vodu k adaptéru. Potom uvoľnite **diel (D)**. Hadica zapadne do adaptéra a budete počuť kliknutie.

7. Na dokončenie pripájania vodovodnej hadice si pozrite body 2 a 3 v časti „Pripojenie k vodovodnému kohútiku so závitom“.

POZNÁMKA

- Po pripojení hadice na vodu k adaptéru ju potiahnite smerom nadol a skontrolujte, či je riadne pripojená.
- Používajte bežný typ vodovodného kohútika. Ak je kohútik štvorcového tvaru alebo je príliš veľký, pred umiestnením adaptéra na kohútik vyberte rozperný krúžok.



Inštalácia

Pre modely s ďalším prívodom teplej vody:

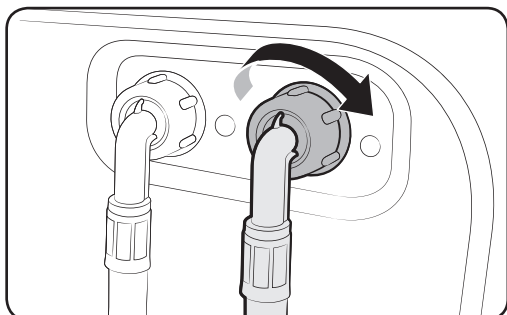

1. Červený koniec hadice na teplú vodu pripojte k prívodovému ventilu teplej vody na zadnej strane práčky.
2. Druhý koniec hadice na teplú vodu pripojte ku kohútiku teplej vody.

Hadica so systémom Aqua Stop (len vybrané modely)

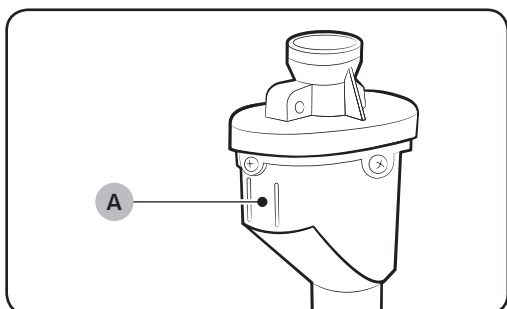

Hadica so systémom Aqua Stop upozorní používateľa na riziko úniku vody. Zaznamenáva tok vody a v prípade úniku **indikátor (A)** v strede zmení farbu na červenú.

POZNÁMKA

Koniec hadice so systémom Aqua Stop musí byť pripojený ku kohútiku a nie k zariadeniu.



KROK 6 Umiestnenie odtokovej hadice

Odtokovú hadicu je možné umiestniť tromi spôsobmi:

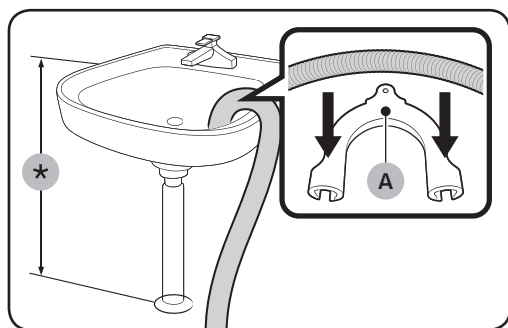

Cez okraj umývadla

Odtokovú hadicu je potrebné umiestniť vo výške medzi 60 a 90 cm (*) od zeme. Hrdlo hadice upevnite v ohnutej polohe pomocou dodanej **plastovej vodiacej lišty hadice (A)**. Vodiacu lištu zaistíte pomocou háčika o stenu, aby ste zaistili stabilné odtekanie.

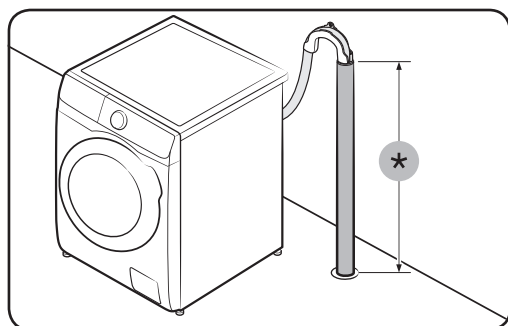

K odtokovej rúre

Odtoková rúra musí byť vysoká aspoň 60 - 90 cm (*). Odporúčame použiť 65 cm vysokú vertikálnu trúbku.

- Aby ste zaistili, že odtoková hadica zostane na mieste, použite dodaný plastový vodiaci prvok (pozrite si obrázok).
- Aby ste počas odtekania zabránili vytekaniu pretekajúcej vody, nezabudnite zasunúť odtokovú hadicu 15 cm do odtokového potrubia.
- Aby ste zabránili pohybovaniu odtokovej hadice, zaistite ju pomocou vodiaceho prvku k stene.

Požiadavky na stúpajúce odtokové potrubie:

- minimálny priemer 5 cm,
- Minimálna odvodová kapacita 60 litrov za minútu.

Inštalácia

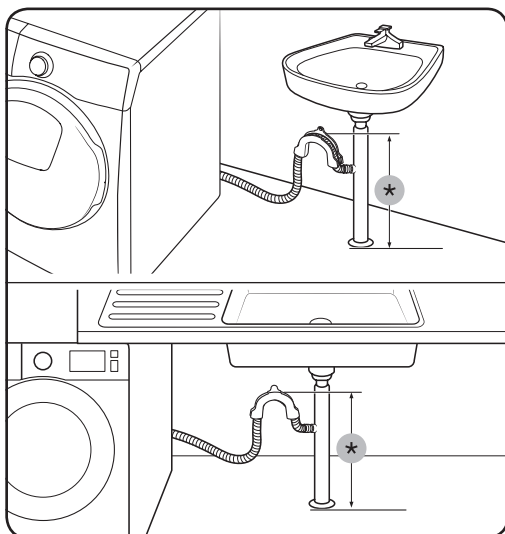

Do vetvy odtokového potrubia umývadla

Odtoková hadica musí byť nad sifónom umývadla a koniec hadice musí byť aspoň 60 cm nad zemou.

(*) : 60 cm

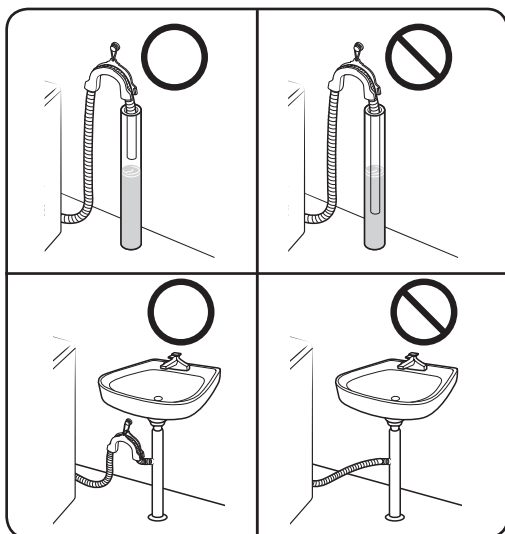

⚠ UPOZORNENIE

Odtokovú hadicu nedávajte na miesta so stojacou vodou alebo do jazierka. Voda by mohla pretekať naspäť do automatickej práčky.

KROK 7 Zapnutie napájania

Napájací kábel pripojte do sieťovej zásuvky so správnym menovitým napätím, uzemnením a ochranou prostredníctvom poistky, prípadne ističa. Potom stlačením tlačidla **Napájanie** práčku zapnite.

Skôr než začnete

Úvodné nastavenia

Spustenie kalibrácie (odporúča sa)

Funkcia Calibration (Kalibrácia) zaručuje, že práčka presne rozpozna váhu. Uistite sa, že pred spustením procesu Calibration (Kalibrácia) je bubon prázdny.

1. Automatickú práčku vypnite a následne zapnite.
2. Na 3 sekundy podržte súčasne stlačené tlačidlá **Teplota** a **Odložený koniec**, aby ste vstúpili do režimu kalibrácie. Zobrazí sa správa „CB“.
3. Stlačením tlačidla **Spustiť/Pozastaviť** spustíte cyklus kalibrácie.
4. Približne 3 minúty sa bude bubon otáčať v smere otáčania hodinových ručičiek a proti smeru hodinových ručičiek.
5. Keď sa cyklus dokončí, na displeji sa zobrazí „0“ a automatická práčka sa automaticky vypne.
6. Automatická práčka je teraz pripravená na používanie.

Postup pri praní

KROK 1 Usporiadať

Bielizeň roztriedte podľa nasledujúcich kritérií:

- Štítok o starostlivosti: Bielizeň roztriedte na bavlnenú, zmiešanú tkaninu, syntetickú, hodvábnu, vlnenú a umelý hodváb.
- Farebné: Oddelte biele od farebného.
- Veľkosť: Praním vecí rôznych veľkostí zvýšite výkon pri praní.
- Citlivosť: Jemnú bielizeň perte samostatne pomocou možnosti Jednoduché žehlenie pre jemné, nové vlnené veci, záclony a hodváb. Skontrolujte štítky na bielizni.

POZNÁMKA

Na oblečení skontrolujte štítok o starostlivosti a pred práním ich roztriedte.

KROK 2 Vyprázdenie vreciek

Vyprázdňte všetky vrecká na oblečení, ktoré idete prať.

- Kovové objekty, napr. mince, špendlíky a spony na oblečení, môžu poškodiť inú pranú bielizeň a bubon práčky.



Skôr než začnete

Oblečenie s vreckami a výšivkami obráťte naruby.

- Ak sú pri praní rozopnuté zipsy na nohaviciach a bundách, bubon práčky by sa mohol poškodiť. Zipsy by mali byť zapnuté a zaistené šnúrkou.
- Oblečenie s dlhými pásmi sa môže zaplietť medzi iné oblečenie. Uistite sa, že pásy pred práním zviažete.

KROK 3 Používanie sieťky na bielizeň

- Podprsienky (ak sa môžu prať) sa musia prať v sieťke na bielizeň. Kovové časti podprsieniek môžu pretrhnúť alebo prederaviť inú bielizeň.
- Malá a ľahká bielizeň, napr. ponožky, rukavice, pančuchy a vreckovky, sa môže zaseknúť vo dverách. Perte ich v jemnej sieťke na bielizeň.
- Sieťku na bielizeň neperte prázdnu. Mohlo by dôjsť k abnormálnym vibráciám, ktoré by mohli spôsobiť posunutie práčky a spôsobiť tak poranenie.

KROK 4 Predpranie (ak je potrebné)

Keď je bielizeň silne znečistená, pre vybraný cyklus vyberte možnosť Predpranie. Nepoužívajte možnosť Predpranie, keď prací prostriedok pridávate do bubna manuálne.

KROK 5 Určenie kapacity várky

Práčku neprepĺňajte. Prepĺňanie môže spôsobiť, že práčka nebude prať poriadne. Informácie o kapacite naplnenia pre rôzne typy oblečenia nájdete na strane 37.

POZNÁMKA

Ak periete posteľnú bielizeň a obliečky, čas prania môže byť dlhší alebo môže dôjsť k zníženiu efektivity otáčania. Pre posteľnú bielizeň a obliečky odporúčame maximálnu rýchlosť otáčkového cyklu 800 ot./min a kapacitu naplnenia 2 kg alebo menej.

UPOZORNENIE

Ak je bielizeň nerovnomerne rozložená, zobrazí sa informačný kód „UB“. Rozložte zaťaženie. Nevyvážená bielizeň môže spôsobiť zníženie efektivity otáčania.

KROK 6 Použitie vhodného typu pracieho prostriedku

Typ pracieho prostriedku vyberte podľa typu tkaniny (bavlna, syntetická, jemná bielizeň, vlna), farby, teploty prania a stupňa znečistenia. Vždy používajte pracie prostriedky so „zníženou penivosťou“ určené pre automatické práčky.



POZNÁMKA

- Postupujte podľa odporúčaní výrobcu pracieho prostriedku, ktoré sú založené na hmotnosti bielizne, stupňa znečistenia a tvrdosti vody vo vašej oblasti. Ak nevíete, aká je tvrdosť vašej vody, informujte sa v miestnej vodárenskej spoločnosti.
- Nepoužívajte prací prostriedok, ktorý zatvrdol alebo stuhol. Prací prostriedok môže zostať v cykle pláchania a zapchať odtokový vývod.

UPOZORNENIE

Pri praní vlny používajte cyklus WOOL (VLNA) a používajte iba neutrálny tekutý prací prostriedok. Pri cykle WOOL (VLNA) by práškový prací prostriedok mohol ostať na bielizni a zmeniť jej farbu.

Kapsule do bielizne

Na dosiahnutie najlepších výsledkov z používania kapsúl do bielizne dodržujte tieto pokyny.

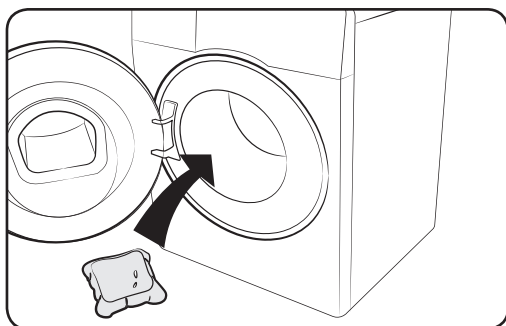

1. Umiestnite kapsulu na dno prázdneho bubna smerom dozadu.

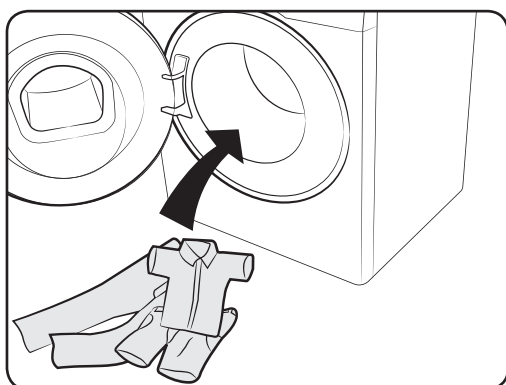

2. Do bubna umiestnite bielizeň na kapsulu.

UPOZORNENIE

Pri cykloch používajúcich studenú vodu alebo cykloch, ktoré sa skončia za menej ako jednu hodinu, sa kapsula nemusí úplne rozpustiť.

Skôr než začnete

Odporúčané prací prostriedky

Odporúčania sa vzťahujú na teplotné rozsahy uvedené v tabuľke cyklov.

●	Odporúčané	▲	Iba tekutý prací prostriedok
–	Neodporúčané	△	Iba práškový prací prostriedok

Cyklus	Prací prostriedok			Teplota (°C)
	Univerzálny	Jemné a vlnené tkaniny	Špecializovaný	
ECO 40-60 (EKO 40-60)	●	–	–	40-60
COTTON (BAVLNA)	●	–	–	Studený-90
SYNTHETICS (SYNTETIKA)	●	–	–	Studený-60
INTENSE COLD (INTENZÍVNA NÍZKA TEPLOTA)	●	–	–	Studený
HYGIENE STEAM (PARNÁ HYGIENA)	●	–	–	Studený-90
15' QUICK WASH (15' RÝCHLE PRANIE)	▲	–	–	Studený-40
MIXED LOAD (ZMIEŠANÁ BIELIZEŇ)	●	–	–	Studený-60
WOOL/DELICATES (VLNA/JEMNÉ PRÁDLO)	–	▲	–	Studený-40
WASH+DRY (PRANIE + SUŠENIE)	●	–	–	40-60

Pokyny týkajúce sa zásuvky na pracie prostriedky

Automatická práčka obsahuje dávkovač s tromi priečkami: ľavý priečnik pre hlavné pranie, stredový pre zmäkčovadlá textílií a pravý pre predpranie.

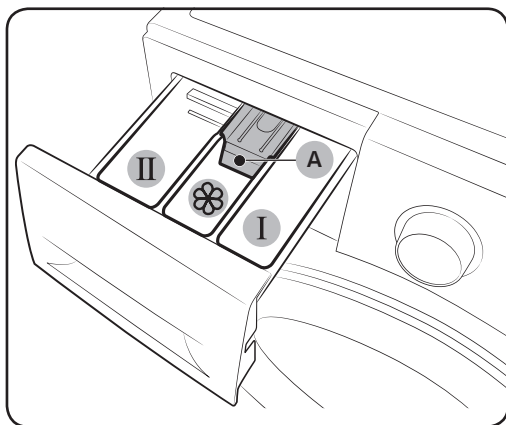

- 01** **I** Priečnik predprania: určený na prostriedok na predpranie.
- 02** **II** Priečnik hlavného prania: určený na prací prostriedok, prostriedok na zmäkčenie vody, namáčací prostriedok, bielidlo alebo prostriedky na odstraňovanie škvŕn.
- 03**  Priečnik na aviváž: určený na prídavné látky, napríklad aviváž. Prostriedok nesmie presiahnuť maximálnu úroveň (A).

UPOZORNENIE

- Počas prania neotvárajte zásuvku na pracie prostriedky.
- Nepoužívajte nasledujúce typy pracieho prostriedku:
 - tablety alebo kapsule
 - guľôčky alebo sietky
- Aby sa zabránilo upchatiu priečnika, koncentrované alebo vysoko obohatené prostriedky (aviváž alebo prací prostriedok) sa pred použitím musia zriediť vodou.

Pridávanie pracích prostriedkov do zásuvky na pracie prostriedky

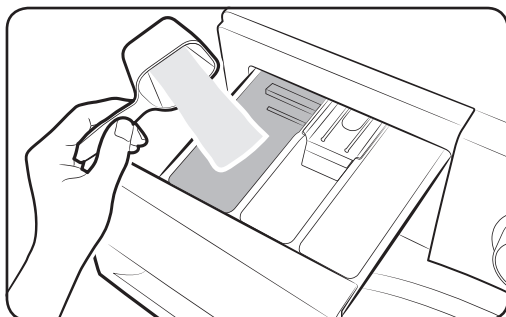

1. Zásuvku na pracie prostriedky otvorte vysunutím.
2. Prací prostriedok pridávajte do **II** priečnika hlavného prania podľa pokynov alebo odporúčaní výrobcu. Ak používate tekutý prostriedok, pozrite si stranu 33.

Skôr než začnete

Skôr než začnete

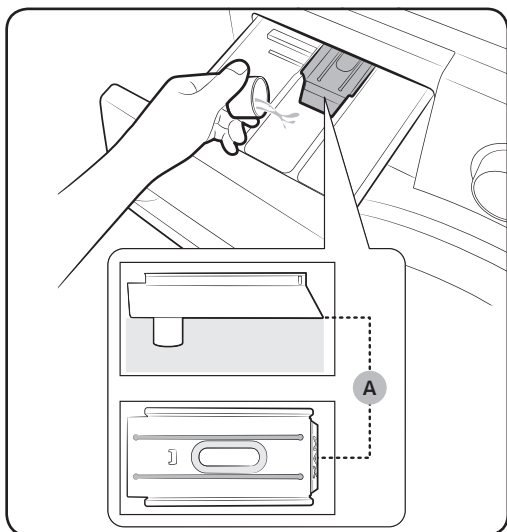

3. Aviváž pridávajte do  priečinka na aviváž. Prostriedok nesmie presiahnuť maximálnu úroveň (A).

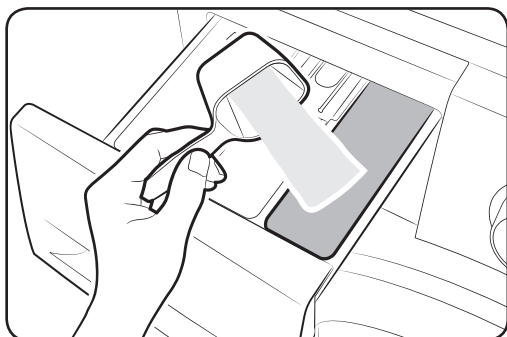

4. Ak chcete bielizeň predprať, prostriedok na predpranie pridajte do  priečinka predprania podľa pokynov alebo odporúčaní výrobcu.
5. Zatvorte zásuvku na pracie prostriedky.

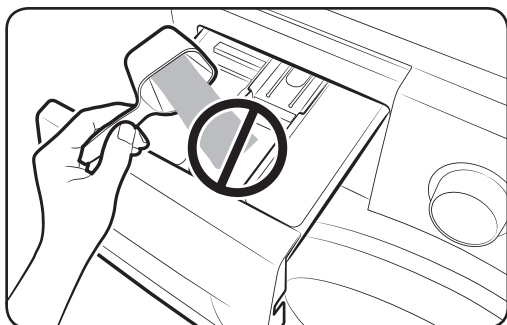

UPOZORNENIE

- Do zásobníka na tekutý prací prostriedok nesypte prací prášok.
- Koncentrovanú aviváž je potrebné pred použitím zriediť vodou.
- Prací prostriedok na hlavné pranie nepridávajte do  priečinka na aviváž.

Používanie tekutého pracieho prostriedku (len niektoré modely)

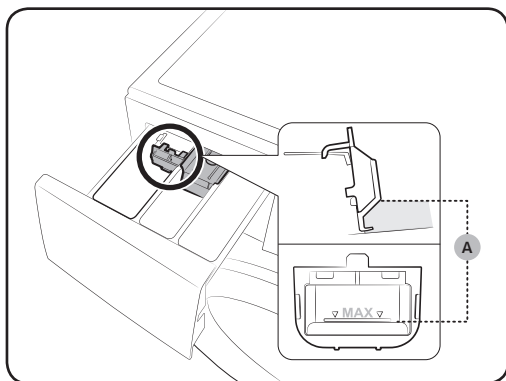

Do **II** priečinka hlavného prania najskôr vložte zásobník na tekutý prací prostriedok, ktorý je súčasťou balenia. Potom do tohto priečinka vlejte tekutý prací prostriedok po vyznačenú maximálnu úroveň (A).

⚠ UPOZORNENIE

- Neprekračujte čiaru maximálneho množstva, ktorá je vyznačená v priečinku.
- Ak používate práškový prací prostriedok, prevráťte nádobu na tekutý prací prostriedok.

Pri používaní tekutého pracieho prostriedku Pri používaní práškoveho pracieho prostriedku

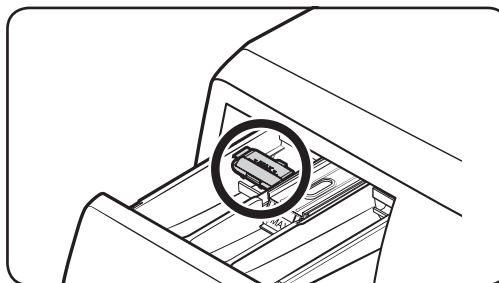
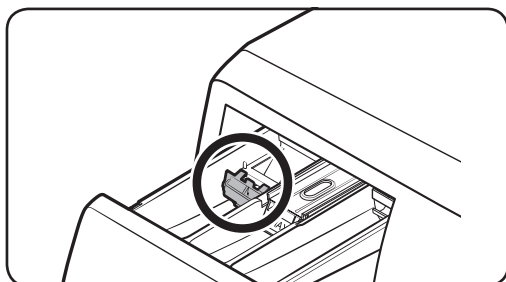

Funkcie

Ovládací panel

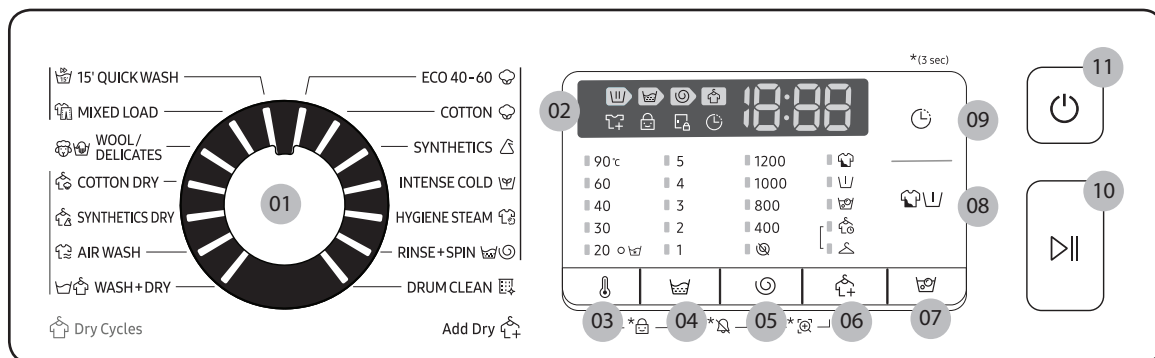

01 Volič cyklu	Otočením voliča vyberiete cyklus.
02 Displej	Na displeji sa zobrazujú informácie o aktuálnom cykle a odhadovaný zostávajúci čas alebo v prípade určitého problému informačný kód.
03 Teplota	Stlačením zmeníte nastavenie teploty vody pre aktuálny cyklus.
04 Pláchanie	Stlačením zmeníte počet pláchaní v aktuálnom cykle. Môžete nastaviť najviac 5 pláchaní.
05 Odstredovanie	Stlačením zmeníte rýchlosť odstreďovania aktuálneho cyklu. <ul style="list-style-type: none"> Podržanie pláchania (bez indikátora): Posledné pláchanie sa pozastaví, aby bielizeň zostala namočená vo vode. Ak chcete bielizeň vybrať, vypustíte vodu alebo spustíte odstreďovanie. Bez odstreďovania: Po poslednom vypustení vody sa bubon neroztočí. Len odstreďovať: Aby ste spustili cyklus odstreďovania, na 3 sekundy stlačte tlačidlo Odstredovanie. Keď sa zobrazí čas cyklu a rýchlosť odstreďovania, opakovane stláčajte tlačidlo Odstredovanie, kým sa nevyberie požadovaná rýchlosť odstreďovania. Následne stlačením tlačidla Spustiť/Pozastaviť spustíte cyklus. Čas odstreďovania závisí od zvoleného cyklu.
06 Možnosť sušenia	Stlačením tohto tlačidla zvolíte vhodnú možnosť sušenia.
07 Bubble soak	Stlačením aktivujete/deaktivujete funkciu Bubble soak. Pomáha odstrániť celú škálu zažraných flakov.

08 Možnosti	Stlačte pre výber možností. Dostupnosť možností závisí od cyklu.
09 Odložený koniec	Odložený koniec vám umožní nastaviť čas ukončenia aktuálneho cyklu. Na základe vašich nastavení bude čas spustenia cyklu závisieť od internej logiky práčky. Napríklad toto nastavenie je užitočné pre programovanie vašej práčky, aby dokončila pranie v čase, kedy sa normálne vrátite domov z práce. <ul style="list-style-type: none"> Stlačením vyberte predvolené jednotky hodín.
10 Spustiť/ Pozastaviť	Stlačením spustíte alebo pozastavíte určitú operáciu.
11 Napájanie	Stlačením zapnete/vypnete práčku.

Viac informácií týkajúcich sa možností nájdete v časti Špeciálne funkcie.

*(3 sec) (3 sekundy): Stlačte a podržte na 3 sekundy.

Jednoduché kroky, ako začať

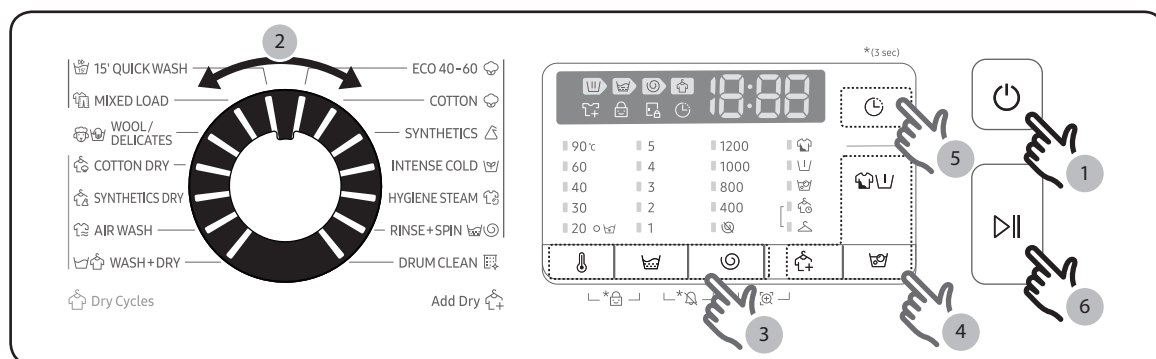

1. Stlačením tlačidla Napájanie práčku zapnete.
2. Otáčaním **Volič cyklu** vyberte cyklus.
3. Podľa potreby zmeňte nastavenia cyklu (Teplota, Pláchanie a Odstredovanie).
4. Stlačte položku Možnosti, Bubble soak alebo Možnosť sušenia , aby ste pridali požadované možnosti. Dostupné možnosti sa odlišujú v závislosti od zvoleného cyklu.
5. Zariadenie má k dispozícii pre vaše pohodlie jedno ľahko prístupné tlačidlo Odložený koniec . Ak chcete použiť možnosť, stlačte príslušné tlačidlo.
6. Stlačte tlačidlo Spustiť/Pozastaviť.

Funkcie

Len sušenie

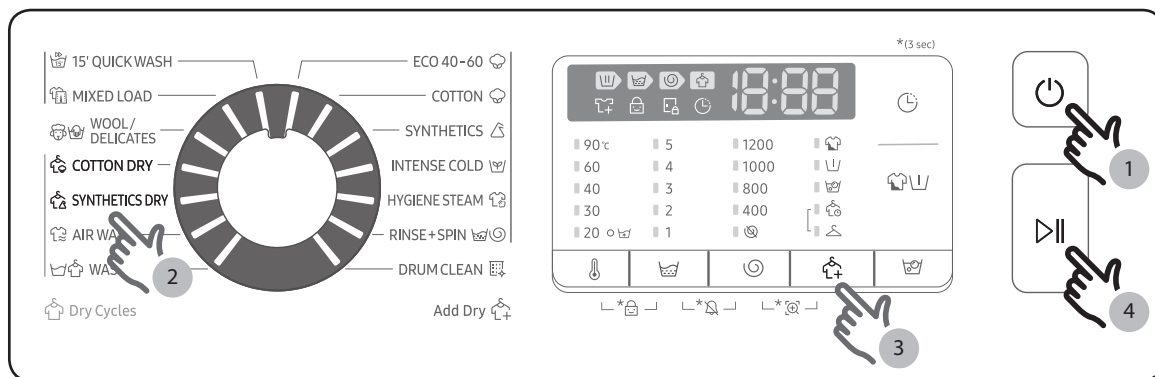

Svoje oblečenie môžete vysušiť priamo alebo vypraté oblečenie vysušiť v súlade s nasledujúcimi programami.

1. Stlačením tlačidla Napájanie práčku zapnite.
2. Použite Volič cyklov, aby ste vybrali vhodný cyklus sušenia.
3. Stlačením tlačidla Možnosť sušenia vyberiete vhodný režim sušenia.
4. Stlačením tlačidla Spustiť/Pozastaviť spustíte sušenie.

POZNÁMKA







Znížiť spotrebu vody a energie môžete pridaním cyklu Odstredovanie k vybranému postupu sušenia.

Zmena cyklu počas prania



1. Stlačením tlačidla Spustiť/Pozastaviť zastavte pranie.
2. Vyberte iný cyklus.
3. Opätovným stlačením tlačidla Spustiť/Pozastaviť spustíte nový cyklus.

Prehľad cyklov





Štandardné cykly

Cykly	Popis a max. naplnenie (kg)	
ECO 40-60 (EKO 40-60) 	<ul style="list-style-type: none">Na čistenie bežne zašpinených bavlnených predmetov, ktoré sú označené tak, že sa môžu prať pri teplote 40 °C alebo 60 °C spolu v rovnakom cykle. Tento cyklus sa používa na hodnotenie súladu s právnymi predpismi EÚ o ekodizajne.Tento cyklus je nastavený ako predvolený.	Max.
COTTON (BAVLNA) 	<ul style="list-style-type: none">Na bavlnu, posteľnú bielizeň, obrusy, spodnú bielizeň, uteráky alebo tričká. Čas prania a počet pláchaní sa automaticky upraví podľa naplnenia.Na čistenie mierne zašpinených bavlnených predmetov pri nominálnej teplote 20 °C.	Max.
SYNTHETICS (SYNTETIKA) 	<ul style="list-style-type: none">Na blúzky alebo košele vyrobené z polyesteru (diolén, trevira), polyamidu (perlon, nylon) alebo podobných tkanín.	4,0
INTENSE COLD (INTENZÍVNA NÍZKA TEPLOTA) 	<ul style="list-style-type: none">Cyklus Ekologický bublinkový cyklus prania pri nízkej teplote prispieva k zníženiu spotreby energie.	4,0
HYGIENE STEAM (PARNÁ HYGIENA) 	<ul style="list-style-type: none">Bavlnené a ľanové tkaniny, ktoré boli v priamom kontakte s pokožkou, ako napríklad spodná bielizeň.Pre optimálne hygienické výsledky vyberte teplotu 60 °C alebo vyššiu.Cykly pary obsahujú starostlivosť proti alergiám a odstraňovanie baktérií (sterilizáciu).	4,0
RINSE+SPIN (PLÁCHANIE +ODSTREĎOVANIE) 	<ul style="list-style-type: none">Práčka je vybavená funkciou dodatočného pláchania po použití aviváže.	Max.
DRUM CLEAN (ČISTENIE BUBNA) 	<ul style="list-style-type: none">Vyčistí bubon a odstráni z neho špinu a baktérie.Cyklus spustíte vždy po 40 praniach a nepoužívajte pri ňom prací prostriedok ani bielidlo. Informuje o tom automaticky po každých 40 praniach.Uistite sa, že bubon je prázdny.Na čistenie bubna nepoužívajte čistiace prostriedky.	-

Funkcie

Cykly	Popis a max. naplnenie (kg)	
15' QUICK WASH (15' RÝCHLE PRANIE) 	<ul style="list-style-type: none"> Pre jemne znečistené odevy a bielizeň s hmotnosťou menej ako 2,0 kg, ktorú potrebujete rýchlo oprat. Použité menej ako 20 g pracieho prostriedku. Použitie viac ako 20 g pracieho prostriedku môže zanechať zvyšky pracieho prostriedku. Pre tekuté pracie prostriedky použite maximálne 20 ml tekutého pracieho prostriedku. 	2,0
MIXED LOAD (ZMIEŠANÁ BIELIŽEŇ) 	<ul style="list-style-type: none"> Pre zmiešanú bielizeň z bavlny a syntetických materiálov. 	4,0
WOOL/DELICATES (VLNA/JEMNÉ PRÁDLO) 	<ul style="list-style-type: none"> Špecifické pre vlnu prateľnú v práčke a pre jemné tkaniny, ako napríklad tenké tkaniny, podprsenky, bielizeň (hodváb) a iné tkaniny určené len na pranie v rukách. Cyklos WOOL/DELICATES (VLNA/JEMNÉ PRÁDLO) obsahuje jemné otáčania a namáčanie, aby sa chránili vlákna pred zrazením/poškodením. Odporúča sa neutrálne prací prostriedok a tekutý prací prostriedok. 	2,0

Cykly sušenia



COTTON DRY (SUŠENIE BAVLNY) 	<ul style="list-style-type: none"> Pre všeobecné sušenie. 	5,0
SYNTHETICS DRY (SUŠENIE SYNTETIKY) 	<ul style="list-style-type: none"> Cyklos sušenia pri nízkej teplote pre odevy citlivé na teplo. 	3,0
AIR WASH 	<ul style="list-style-type: none"> Tento program je vhodný na odstraňovanie nepríjemných pachov. 	1,0
WASH+DRY (PRANIE + SUŠENIE) 	<ul style="list-style-type: none"> Na čistenie bežne znečistenej bavlnenej bielizne, u ktorej sa uvádza, že sa môže prať pri 40 °C alebo 60 °C, spoločne v rovnakom cykle a môže sa sušiť takým spôsobom, že sa môže okamžite položiť na pevný povrch. Tento cyklus sa používa na vyhodnotenie súladu s legislatívou EÚ ohľadom ekodizajnu pre pranie a sušenie. 	5,0

POZNÁMKA



- Naplnenie práčky pre domácnosť alebo práčky-sušičky pre domácnosť na maximálnu kapacitu udávanú výrobcom pre príslušné cykly prispieje k úspore energie a vody.
- Hluk a zvyšková vlhkosť sú ovplyvnené rýchlosťou odstredovania: čím vyššia je rýchlosť odstredovania vo fáze odstredovania, tým vyšší je hluk a nižší obsah zvyškovej vlhkosti.

- Najefektívnejším cyklom z hľadiska spotreby energie sú vo všeobecnosti cykly, ktoré fungujú pri nižších teplotách a ktoré trvajú dlhšie.
- Na dosiahnutie optimálneho výkonu sušenia by sa pri cykloch „15' QUICK WASH (15' RÝCHLE PRANIE)“ a „Možnosť sušenia“ nemalo vkladať viac ako 0,8 kg prádla, čo predstavuje ekvivalent približne 3 syntetických odevov.

Možnosť prania

Možnosť		Popis
	Intenzívne	<ul style="list-style-type: none"> • Pre silne znečistenú bielizeň. Prevádzkový čas pre každý cyklus je dlhší ako bežne.
	Predpieranie	<ul style="list-style-type: none"> • Touto možnosťou pridáte predbežný cyklus prania pred hlavný cyklus prania.
	Bubble soak	<ul style="list-style-type: none"> • Funkcia Bubble soak pomáha odstrániť celú škálu zažraných flákov. • Pri vybratí funkcie Bubble soak sa bielizeň namočí do vodných bublín za účelom efektívneho prania. • Funkcia Bubble soak je dostupná s 5 cyklusmi a pridá k nim 30 minút: ECO 40-60, COTTON (BAVLNA), SYNTHETICS (SYNTETIKA), HYGIENE STEAM (PARNÁ HYGIENA) a WASH+DRY (PRANIE + SUŠENIE).

Možnosť sušenia

Možnosť		Popis
	Sušenie na odloženie do skrine	<ul style="list-style-type: none"> • Vyberte, ak chcete bielizeň sušiť automaticky na základe rozpoznaného množstva a hmotnosti bielizne. Vyberte túto možnosť na sušenie bavlneného oblečenia, ako napríklad bavlnených nohavíc, tričiek a bavlnenej spodnej bielizne.
	Sušenie na čas	<ul style="list-style-type: none"> • Používa sa na sušenie bielizne počas určeného časového obdobia v súlade s materiálom, várkou a vlhkosťou.

Funkcie

Odložený koniec 🕒

Automatickú práčku môžete nastaviť tak, aby automaticky dokončila pranie neskôr, pričom si môžete vybrať oneskorenie od 1 do 24 hodín (v prírastkoch po 1 hodine). Zobrazená hodina ukazuje čas, kedy sa pranie dokončí.

1. Vyberte cyklus. Potom v prípade potreby zmeňte nastavenia cyklu.
2. Opätovne stlačte tlačidlo **Odložený koniec**, kým nenastavíte požadovaný čas ukončenia.
3. Stlačte tlačidlo **Spustiť/Pozastaviť**.
Príslušný indikátor sa zapne a začne bežať čas.
4. Aby ste zrušili **Odložený koniec**, reštartujte automatickú práčku stlačením tlačidla **Napájanie**.

Príklad z bežného života



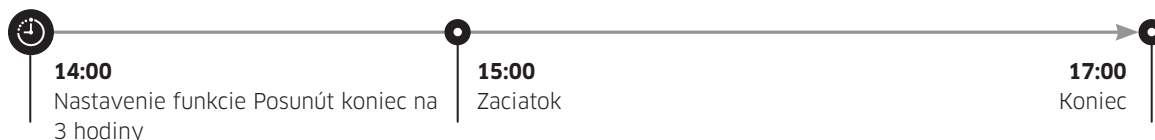

Chcete, aby dvojhodinový cyklus skončil o 3 hodiny od aktuálneho času. K aktuálnemu cyklu teda pridáte možnosť **Posunúť koniec** s nastavením na 3 hodiny a o 14:00 stlačíte tlačidlo **Spustiť/Pozastaviť**. Čo sa stane? Práčka začne prať o 15:00 a cyklus skončí o 17:00. Nižšie nájdete časovú os pre tento príklad.



Nastavenia

Detská zámka

Ak chcete zabrániť náhodnému spusteniu alebo nastaveniu práčky deťmi, detská zámka zamkne všetky tlačidlá okrem tlačidla **Napájanie**.



- Ak chcete nastaviť funkciu Detská zámka, 3 sekundy podržte súčasne stlačené tlačidlo  **Teplota** a tlačidlo  **Pláchanie**. Aktivujte stlačením tlačidla  **Spustiť/Pozastaviť**.
- Ak chcete aktivovať funkciu Detská zámka, podržte súčasne tlačidlá  **Teplota** a  **Pláchanie** na 3 sekundy.

POZNÁMKA

- V stave Detská zámka musíte najskôr odpojiť funkciu Detská zámka, ak chcete pridať prací prostriedok alebo bielizeň.
- Vaše nastavenie sa zachová aj potom, čo reštartujete práčku.
- Dvierka po cykle prania nemôžete otvoriť, ak je zapnutá funkcia Detská zámka. Pred otvorením dvierok za účelom vybratia bielizne vypnite danú funkciu.

Zapnutie/vypnutie zvuku

Môžete zapnúť alebo vypnúť zvuk z práčky. Ak je táto funkcia nastavená ako vypnutá (Off), melódia ukončenia cyklu a pípnutie vypnutia nezaznejú. Ostatné zvuky zostávajú aktívne.

- Aby ste stlmili zvuk, súčasne na 3 sekundy stlačte a podržte stlačené tlačidlá  **Pláchanie** a  **Odstredovanie**.
- Aby ste zvuk opätovne zapli, podržte ho opätovne stlačené na 3 sekundy.
- Vaše nastavenie sa zachová aj potom, čo reštartujete práčku.

Funkcie

Špeciálne funkcie

AddWash

Po rozsvietení indikátora AddWash  môžete zastaviť prevádzku práčky a pridať do bubna ďalšie prádlo či aviváž. Pre ľahký prístup sa dvierka Add Door otvoria o viac ako 130°.

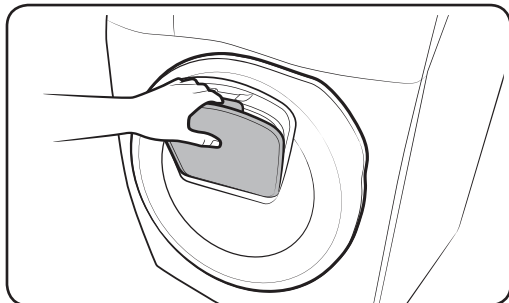
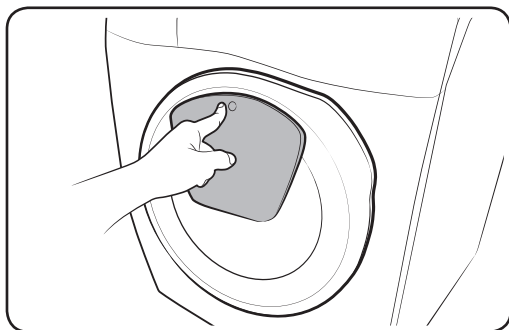

1. Stlačením tlačidla **Spustiť/Pozastaviť** zastavte pranie.
2. Stláčajte hornú časť dvierok Add Door, kým nezačujete kliknutie signalizujúce odistenie. Potiahnutím rukoväte sa dvierka Add Door otvoria.
3. Otvorte dvierka Add Door a vložte do bubna ďalšie prádlo alebo aviváž.
4. Zatláčajte dvierka Add Door, kým nezačujete kliknutie signalizujúce zatvorenie.
5. Stlačením tlačidla **Spustiť/Pozastaviť** opätovne spustíte pranie.

UPOZORNENIE

Na dvierka Add Door nevyvíjajte príliš veľkú silu. Môžu sa zlomiť.

POZNÁMKA

Voda vnútri bubna nevytečie, ak sa dvierka Add Door zatvoria správne. Okolo dvierok sa môžu vytvoriť kvapky, tie však zvnútra bubna nevytečú.

UPOZORNENIE

- Dvierka Add Door neotvárajte, ak sa vnútri bubna vytvorila mydlová voda, ktorá sa nachádza nad úrovňou dvierok Add Door.
- Dvierka Add Door sa nepokúšajte otvoriť počas prevádzky práčky bez toho, aby ste najprv stlačili tlačidlo **Spustiť/Pozastaviť**. Upozorňujeme, že dvierka Add Door sa po dokončení prania môžu otvoriť neúmyselne (bez stlačenia **Spustiť/Pozastaviť**).
- Cez dvierka Add Door nepridávajte nadmernú záťaž. Výkon sa môže znížiť.
- Dolnú časť dvierok Add Door nepoužívajte ako rukoväť. Môže dôjsť k zachyteniu prstov.
- Uistite sa, že v dvierkach Add Door nie je zachytená bielizeň.
- Nedovoľte zvieratám priblížiť sa k práčke, najmä nie k dvierkam Add Door.
- Ak na pranie používate horúcu vodu, môže sa zdať, že voda po otvorení a zatvorení dvierok Add Door uniká. Je to bežné, lebo para vychádzajúca z otvorených dvierok Add Door vychladla a vytvorila na povrchu kvapky.
- Po zatvorení dvierok Add Door sa dvierka utesnia a žiadna voda vytiecť nemôže. Môžete sa však stretnúť s niečím, čo sa javí ako uniknutá voda okolo dvierok - zvyšková voda v okolí dvierok Add Door môže vytvoriť kvapky vody. Ide o normálny jav.
- Hlavné dvierka ani dvierka Add Door nemožno otvoriť, ak voda dosiahne teplotu vyššiu ako 50 °C. Ak sa úroveň vody vnútri bubna nachádza nad určitým bodom, hlavné dvierka nemožno otvoriť.
- Ak sa na displeji zobrazí informačný kód **DDC**, informácie o ďalšom postupe nájdete v časti „Informačné kódy“.

Údržba

Práčku udržiavajte čistú, aby ste zabránili zhoršeniu výkonu a predĺžili jej životnosť.

DRUM CLEAN (ČISTENIE BUBNA)

Tento cyklus spúšťajte pravidelne, aby ste vyčistili bubon a odstránili z neho baktérie. Tento cyklus ohrieva vodu medzi 60 ° C a 70 ° C .

1. Stlačením tlačidla **Napájanie** práčku zapnite.
2. Otočením **Volič cyklu** vyberte cyklus **DRUM CLEAN (ČISTENIE BUBNA)**.
3. Stlačte tlačidlo **Spustiť/Pozastaviť**.

POZNÁMKA

- Pri cykle **DRUM CLEAN (ČISTENIE BUBNA)** je teplota vody nastavená na 70 °C. Toto nastavenie nemožno zmeniť.
- Cyklus **DRUM CLEAN (ČISTENIE BUBNA)** sa odporúča vykonať každých 40 praní.
- Aby sa zabránilo tvorbe vodného kameňa, pridajte správne množstvo pracieho prostriedku v závislosti od tvrdosti miestnej vody alebo spolu s pracím prostriedkom pridajte zmäččovač vody.

Pripomienka na **DRUM CLEAN (ČISTENIE BUBNA)**

V závislosti od modelu sa pripomienka **DRUM CLEAN (ČISTENIE BUBNA)** zobrazuje ako ikona alebo kontrolka LED.

Pri ikonách sa ikona rozsvieti na ovládacom paneli.



Pri kontrolkách LED sa rozsvieti kontrolka LED vedľa položky **DRUM CLEAN (ČISTENIE BUBNA)**, prípadne v oblasti možností ovládacieho panela.

- Pripomienka **DRUM CLEAN (ČISTENIE BUBNA)** bliká na ovládacom paneli raz po každých 40 praniach. Cyklus **DRUM CLEAN (ČISTENIE BUBNA)** odporúčame spúšťať pravidelne.
- Keď sa vám po prvýkrát zobrazí blikajúca pripomienka, môžete ju ignorovať počas 6 po sebe vykonaných praniach. Po 7. praní sa pripomienka prestane zobrazovať. Zobrazí sa však znova po ďalších 40 praniach.
- Aj po ukončení posledného procesu sa môže zobrazovať správa „0“.
- Počet spustených cyklov **DRUM CLEAN (ČISTENIE BUBNA)** môžete zaznamenať stlačením tlačidla **napájania**. Tým sa nezastaví ani nevypne práčka, ale zaznamená sa počet cyklov.
- Zariadenie funguje normálne aj v prípade, ak sa správa „0“ neprestane zobrazovať.
- Z hygienických dôvodov sa odporúča, aby ste tento cyklus vykonávali pravidelne.

Smart check

Ak chcete zapnúť túto funkciu, musíte si z obchodu **Play Store** alebo **Apple Store** prevziať aplikáciu **Samsung Smart Washer** a nainštalovať ju na mobilné zariadenie s funkciou fotoaparátu.

Funkcia Smart Check je optimalizovaná pre: Sériu telefónov Galaxy a iPhone (len príslušné modely).

1. Keď práčka zistí problém, ktorý sa má skontrolovať, na displeji sa zobrazí informačný kód. Ak chcete vstúpiť do režimu inteligentnej kontroly, stlačte a podržte  **Odstredovanie** a  **Možnosť sušenia** súčasne na 3 sekundy.
2. Automatická práčka spustí postup autodiagnostiky a zobrazí informačný kód, ak sa zaznamená problém.
3. Na mobilnom zariadení spustíte aplikáciu **Samsung Smart Washer** a klepnite na položku **Smart Check**.
4. Umiestnite mobilné zariadenie do blízkosti displeja práčky tak, aby fotoaparát smartfónu a práčka boli navzájom proti sebe. Aplikácia následne automaticky rozpozná informačný kód.
5. Keď je informačný kód rozpoznávaný správne, aplikácia poskytuje podrobné informácie o probléme s príslušnými riešeniami.

POZNÁMKA

- Názov funkcie Smart Check sa môže v rôznych jazykoch líšiť.
- Ak sa na displeji práčky odráža svetlo, aplikácia nemusí informačný kód rozpoznáť.
- Ak sa aplikácii nepodarí rozpoznáť kód pre funkciu Smart Check niekoľkokrát za sebou, zadajte informačný kód na obrazovke aplikácie ručne.

Údržba

Pohotovostné vypustenie vody

V prípade výpadku energie pred vybratím bielizne vypustite z bubna vodu.

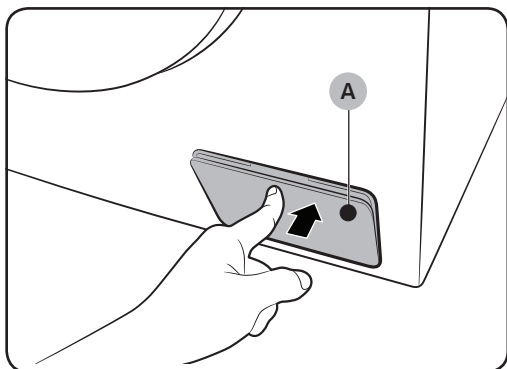

1. Automatickú práčku vypnite a odpojte z elektrickej zásuvky.
2. Jemne zatlačte na vrchnú časť krytu filtra (A) , čím ho otvoríte.

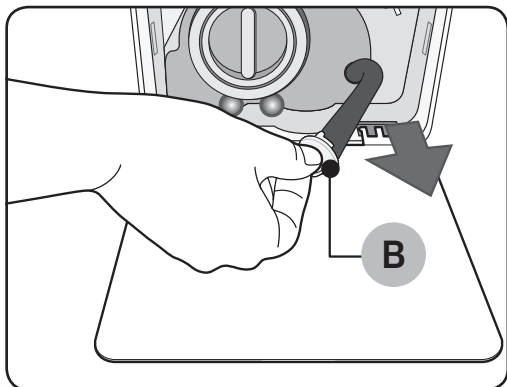

3. Ku krytu priložte veľkú prázdnu nádobu, trubicu núdzového vývodu nasmerujte do nádoby a pridržiavajte pritom uzáver trubice (B).

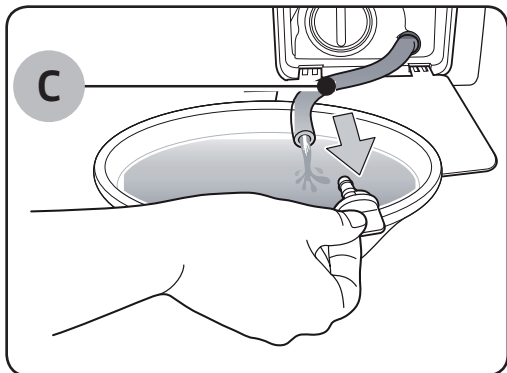

4. Odstráňte uzáver z trubice núdzového vývodu (C) a vodu z nej nechajte vytečť do nádoby.
5. Keď voda vytečie, trubicu zatvorte uzáverom a založte späť na miesto. Potom zatvorte kryt filtra.

POZNÁMKA

Použite veľkú nádobu, pretože v bubne môže byť viac vody, než by ste mohli predpokladať.

Čistenie

Povrch práčky

Použite jemnú handričku a jemný čistiaci prostriedok na použitie v domácnosti. Na práčku nesprejajte vodu.

Add Door



1. Otvorte dvierka Add Door.
2. Dvierka Add Door čistite navlhčenou tkaninou.
 - Nepoužívajte čistiace prostriedky. Môže dôjsť k zmene farby.
 - Pri čistení gumenej časti a zaistovacieho mechanizmu (A) postupujte opatrne.
 - Pravidelne utierajte prach z oblasti dvierok.
3. Vytrite dvierka Add Door a zatvorte ich, kým nebudete počuť kliknutie.

UPOZORNENIE

- Na dvierka Add Door nevyvíjajte veľkú silu. Môžu sa zlomiť.
- Počas prevádzky práčky nenechávajte dvierka Add Door otvorené.
- Nikdy na dvierka Add Door nepokladajte ťažké predmety.
- Aby sa zabránilo zraneniu, nedotýkajte sa dvierok Add Door, kým sa bubon otáča.
- Dvierka Add Door neotvárajte, kým práčka perie. Môže dôjsť k zraneniu.
- Ak sú dvierka Add Door otvorené, nemanipulujte s panelom s funkciami. Mohlo by dôjsť k zraneniu alebo zlyhaniu systému.
- Nevkladajte iné predmety ako prádlo.
- Cez dvierka Add Door nesmiete do bubna vkladať nijaké rozmerné položky.
- Pri čistení nevyberajte z dvierok Add Door gumenú časť. Mohlo by dôjsť k poškodeniu.

Údržba

Mriežkový filter

Mriežkový filter hadice na vodu čistite raz alebo dvakrát ročne.

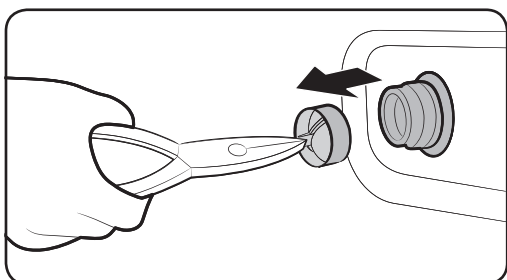
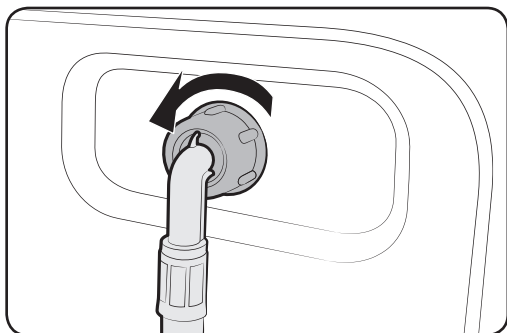

1. Vypnite práčku a napájací kábel odpojte zo siete.
2. Zastavte vodovodný kohútik.
3. Uvoľnite a odpojte hadicu na vodu zo zadnej strany práčky. Hadicu zakryte handričkou, aby z nej nevytekala voda.
4. Pomocou kliešťov vytiahnite mriežkový filter z prívodového ventilu.
5. Mriežkový filter ponorte do vody tak, aby v nej bol namočený aj spoj so závitom.
6. Mriežkový filter úplne vysušte mimo slnečného žiarenia.
7. Mriežkový filter nasadte späť do prívodového ventilu a znova k nemu pripojte hadicu na vodu.
8. Zapnite vodovodný kohútik.

POZNÁMKA

Ak je mriežkový filter upchatý, na obrazovke sa zobrazí informačný kód „4C“.

Filter čerpadla

Filter čerpadla odporúčame čistiť 5 až 6-krát ročne, aby sa zabránilo jeho upchatiu. Upchatý filter čerpadla môže znížiť účinnosť prania.

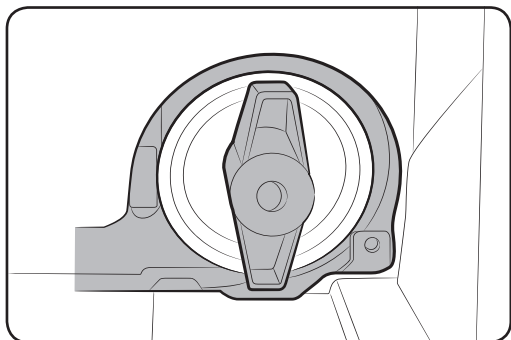
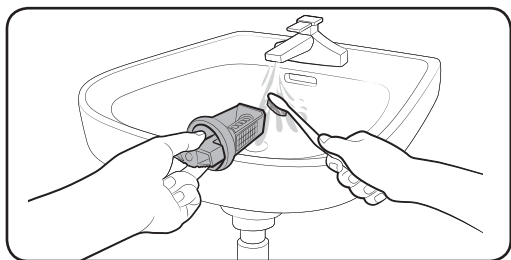
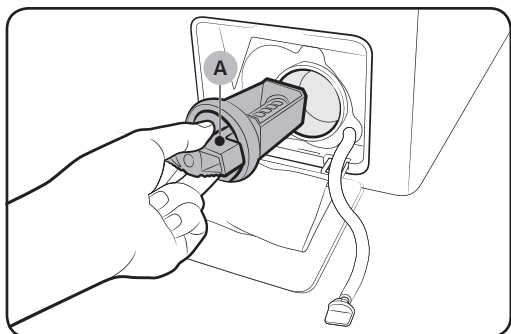

1. Vypnite práčku a napájací kábel odpojte zo siete.
2. Vypustite zvyšnú vodu z bubna. Pozrite si časť „Pohotovostné vypustenie vody“.
3. Jemne zatlačte na vrchnú časť krytu filtra, čím ho otvoríte.
4. Otočte otočným **gombíkom filtra čerpadla (A)** doľava a vypustite z neho zostávajúcu vodu.
5. Filter čerpadla vyčistite jemnou kefkou. Uistite sa, či nie je vrtuľa odtokového čerpadla vo vnútri filtra upchatá.
6. Filter čerpadla vložte naspäť na miesto a otočný gombík filtra otočte doprava.

POZNÁMKA

- Niektoré filtre čerpadla sú vybavené bezpečnostným otočným gombíkom, ktorého úlohou je predchádzať zraneniam detí. Bezpečnostný otočný gombík filtra čerpadla sa otvára zatlačením a otočením proti smeru hodinových ručičiek. Filter sa otvorí vďaka pružinovému mechanizmu bezpečnostného otočného gombíka.
- Bezpečnostný otočný gombík filtra čerpadla sa zatvára otočením v smere hodinových ručičiek. Pružina zaštrkoce. Tento zvuk je normálny.

POZNÁMKA

Ak je filter čerpadla upchatý, na obrazovke sa zobrazí informačný kód „5C“.

Údržba

⚠ UPOZORNENIE

- Po čistení filtra sa uistite, či je otočný gombík filtra riadne zavretý. Inak by mohlo dôjsť k úniku.
- Po čistení filtra sa uistite, že filter je do práčky vložený správne. Inak by mohlo viesť k zlyhaniu zariadenia alebo úniku.

Zásuvka na pracie prostriedky

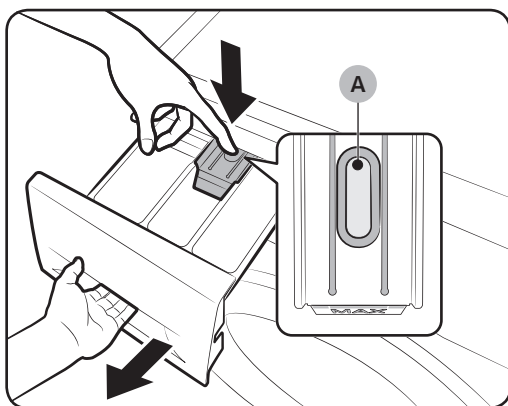

1. Zatiaľ čo držíte stlačenú nadol **páčku uvoľnenia (A)** na vnútornej strane priečinka ho posunutím otvorte.

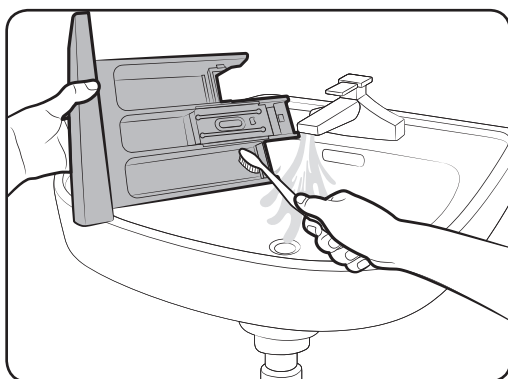

2. Časti zásuvky umyte pod tečúcou vodou pomocou jemnej kefy.

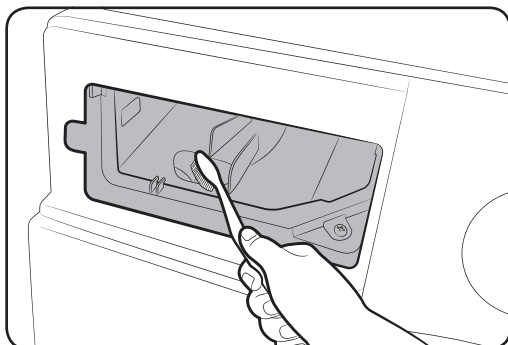

3. Výklenok zásuvky vyčistíte pomocou kefy na fľaše, aby ste z výklenku zásuvky odstránili zvyšky čistiaceho prostriedku a vodný kameň.
4. Opätovne vložte **páčku uvoľnenia a nádobu tekutého pracieho prostriedku** do priečinku.
5. Zásuvku zasunutím zatvorte.

POZNÁMKA

Zostávajúci prací prostriedok odstráňte spustením cyklu **RINSE+SPIN** (PLÁCHANIE+ODSTREĎOVANIE) s prázdny bubnom.

Oprava pri zamrznutí

Práčka môže pri teplote nižšej ako 0 °C zamrznúť.

1. Vypnite práčku a napájací kábel odpojte zo siete.
2. Na vodovodný kohútik nalejte teplú vodu, aby ste uvoľnili hadicu na vodu.
3. Odpojte hadicu na vodu a ponorte ju do teplej vody.
4. Do bubna nalejte teplú vodu a nechajte ju tam na pribl.10 minút.
5. Hadicu na vodu opäť pripojte k vodovodnému kohútiku.

POZNÁMKA

Ak práčka stále nefunguje tak, ako by mala, zopakujte vyššie opísaný postup, až kým nezačne fungovať.

Starostlivosť pri dlhom nepoužívaní práčky

Nenechávajte práčku nepoužitú dlhý čas.

Ak sa tak stane, vypustite z nej vodu a odpojte napájací kábel.

1. Otočením **Volíča cyklu** vyberte cyklus **RINSE+SPIN** (PLÁCHANIE+ODSTREĎOVANIE).
2. Vyprázdnite bubon a stlačte tlačidlo **Spustiť/Pozastaviť**.
3. Po dokončení cyklu zatvorte vodovodný kohútik a odpojte hadicu na vodu.
4. Vypnite práčku a napájací kábel odpojte zo siete.
5. Otvorte dvere, aby cez bubon prechádzal vzduch.

Riešenie problémov

Kontrolné body

Ak sa pri používaní práčky stretnete s problémom, najprv si pozrite túto tabuľku, v ktorej môžete nájsť odporúčania.

Problém	Riešenie
Nespustí sa.	<ul style="list-style-type: none">• Uistite sa, že práčka je zapojená do elektrickej siete.• Uistite sa, že dvere sú poriadne zavreté.• Uistite sa, že sú vodovodné kohútiky otvorené.• Uistite sa, že ste stlačili alebo ťukli na tlačidlo Spustiť/ Pozastaviť, aby ste automatickú práčku spustili.• Uistite sa, že nie je aktivovaná funkcia Detská zámka  .• Skôr než sa práčka začne plniť, zaznie séria cvakavých zvukov na kontrolu zámku dvierok a práčka sa znova rýchlo vyprázdni.• Skontrolujte poistku alebo znova prepnite istič.
Prívod vody je nedostatočný alebo sa voda vôbec neprivádza.	<ul style="list-style-type: none">• Úplne otvorte vodovodný kohútik.• Uistite sa, že dvere sú poriadne zavreté.• Uistite sa, že prívodová hadica vody nie je zamrznutá.• Uistite sa, že prívodová hadica vody nie je zlomená alebo upchatá.• Skontrolujte, či je tlak vody dostatočný.
Po dokončení cyklu ostáva prací prostriedok v zásuvke na pracie prostriedky.	<ul style="list-style-type: none">• Uistite sa, či je automatická práčka v prevádzke pod dostatočným tlakom vody.• Uistite sa, že bol prací prostriedok pridaný do stredu zásuvky na pracie prostriedky.• Skontrolujte, či je správne vložený uzáver pláchania.• Ak používate granulovaný prací prostriedok, uistite sa, že je volič pracieho prostriedku v hornej polohe.• Odstráňte uzáver pláchania a vyčistite zásuvku na pracie prostriedky.

Problém	Riešenie
Nadmerné vibrácie alebo hluk.	<ul style="list-style-type: none"> • Uistite sa, že je práčka umiestnená na rovnom pevnom povrchu, na ktorom sa nešmýka. Ak povrch nie je rovný, pomocou vyrovnávacích nožičiek upravte výšku práčky. • Uistite sa, že sú prepravné skrutky odstránené. • Uistite sa, že sa práčka nedotýka iných objektov. • Uistite sa, že naplnenie bielizňou je vyvážené. • Motor môže byť počas normálnej prevádzky hlučný. • Kombinézy alebo odev ozdobený kovovými prvkami môžu počas prania spôsobovať hluk. Ide o normálny jav. • Kovové predmety, napríklad mince, môžu spôsobovať hluk. Po vypraní vyberte tieto predmety z bubna alebo puzdra filtra.
Práčka sa nevypúšťa alebo neodstreďuje.	<ul style="list-style-type: none"> • Uistite sa, že odtoková hadica je vyrovnaná až po odtokový systém. Ak sa vyskytne obmedzenie pri vypúšťaní, kontaktujte servis. • Uistite sa, že odpadový filter nie je upchatý. • Zatvorte dvierka a stlačte alebo ťuknite na tlačidlo Spustiť/Pozastaviť. V záujme vašej bezpečnosti práčka nezačne sušiť ani odstreďovať, kým sa nezatvoria dvierka. • Uistite sa, že odtoková hadica nie je zamrznutá alebo upchatá. • Uistite sa, že je odtoková hadica pripojená k odtokovému systému, ktorý nie je upchatý. • Ak práčka nie je napájaná dostatočným prúdom, dočasne sa nevypustí a nezačne odstreďovať. Po obnovení dostatočného napájania bude práčka znova fungovať normálne.
Nedajú sa otvoriť dvierka.	<ul style="list-style-type: none"> • Stlačením alebo ťuknutím na tlačidlo Spustiť/Pozastaviť zastavte práčku. • Odomknutie mechanizmu zámku dvierok môže chvíľu trvať. • Dvierka sa dajú otvoriť až po 3 minútach od zastavenia práčky alebo vypnutia napájania. • Uistite sa, že všetka voda z bubna vytekla. • Dvierka sa nemusia otvoriť, ak v bubne ostala voda. Vypustite vodu z bubna a otvorte dvierka ručne. • Uistite sa, že kontrolka uzamknutia dverí je vypnutá. Kontrolka zámku dvierok zhasne po vypnutí práčky.

Riešenie problémov

Problém	Riešenie
Nadmerné množstvo mydlín.	<ul style="list-style-type: none">• Uistite sa, že sú správne nakonfigurované automatické nastavenia pracieho prostriedku a zmäkčovadla.• Uistite sa, že používate odporúčaný druh pracieho prostriedku.• Použite prací prostriedok s vysokou účinnosťou (HE), aby nedochádzalo k nadmernej tvorbe mydlín.• Ak máte mäkkú vodu, periete malé várky alebo várky málo znečistených odevov, používajte menšie množstvo pracieho prostriedku.• Používanie pracích prostriedkov, ktoré nemajú vysokú účinnosť, sa neodporúča.
Nie je možné pridať ďalší prací prostriedok.	<ul style="list-style-type: none">• Uistite sa, že množstvo zostávajúceho pracieho prostriedku a aviváže nepresahuje limit.• Uistite sa, že je aktivovaná funkcia automatického dávkovania, zatiaľ čo sú správne uvedené nastavenia pre tvrdosť vody a koncentráciu.
Práčka sa zastaví.	<ul style="list-style-type: none">• Zapojte napájací kábel do elektrickej zásuvky pod prúdom.• Skontrolujte poistku alebo znova prepnite istič.• Zatvorte dvierka a stlačte alebo ťuknite na tlačidlo Spustiť/Pozastaviť, aby ste automatickú práčku spustili. V záujme vašej bezpečnosti práčka nezačne sušiť ani odstreďovať, kým sa nezatvoria dvierka.• Skôr než sa práčka začne plniť, zaznie séria cvakavých zvukov na kontrolu zámku dvierok a práčka sa znova rýchlo vyprázdni.• Cyklus sa môže pozastaviť alebo môže nastať čas na namáčanie. Chvíľu počkajte, kým sa práčka nespustí.• Skontrolujte, či nie je zablokovaný mriežkový filter hadice na prívod vody pri vodovodných kohútikoch. Pravidelne čistite mriežkový filter.• Ak práčka nie je napájaná dostatočným prúdom, dočasne sa nevypustí a nezačne odstreďovať. Po obnovení dostatočného napájania bude práčka znova fungovať normálne.

Problém	Riešenie
Práčka sa plní vodou nesprávnej teploty.	<ul style="list-style-type: none"> • Úplne otvorte oba kohútiky. • Skontrolujte, či je vybraná správna teplota. • Skontrolujte, či sú hadice pripojené k správnym kohútikom. Prepláchnite vodovodné rúrky. • Uistite sa, že je ohrievač vody nastavený tak, aby z kohútika prúdila voda s teplotou najmenej 49 °C (120 °F). Skontrolujte aj kapacitu ohrievača vody a frekvenciu obnovovania. • Odpojte hadice a vyčistite mriežkový filter. Mriežkový filter môže byť upchatý. • Počas plnenia práčky vodou sa teplota vody môže meniť, keďže funkcia automatickej regulácie teploty kontroluje teplotu privádzanej vody. Ide o normálny jav. • Počas plnenia práčky môžete po výbere nízkej alebo vysokej teploty pozorovať prúdenie len horúcej alebo len studenej vody cez dávkovač. <p>Ide o normálne fungovanie funkcie automatickej kontroly teploty, kedy teplotu vody určuje práčka.</p>
Várka je na konci cyklu mokrá.	<ul style="list-style-type: none"> • Použite vysokú alebo extra vysokú rýchlosť odstreďovania. • Použite prací prostriedok s vysokou účinnosťou (HE), aby sa zabránilo nadmernej tvorbe mydlín. • Várka je príliš malá. Malé várky (jeden alebo dva kusy odevu) sa nemusia rovnomerne rozložiť a poriadne odstrediť. • Uistite sa, že odtoková hadica nie je priškrtená alebo upchatá.
Uniká voda.	<ul style="list-style-type: none"> • Uistite sa, že dvere sú poriadne zavreté. • Skontrolujte, či všetky spoje hadíc dobre tesnia. • Uistite sa, že je koniec odtokovej hadice správne zasunutý a zaistený v odtokovom systéme. • Práčku neprepĺňajte. • Použite prací prostriedok s vysokou účinnosťou (HE), aby nedochádzalo k nadmernej tvorbe mydlín.
Cítiť zápach.	<ul style="list-style-type: none"> • V škárah sa nahromadili mydliny, ktoré môžu páchnuť. • Pravidelne spúšťajte čistiace cykly z dôvodu dezinfekcie. • Vyčistite tesnenie dvierok (membránu). • Po dokončení cyklu vysušte vnútrajšok práčky.

Riešenie problémov

Problém	Riešenie
Netvorí sa žiadne bubliny (len modely s funkciou Bubbleshot).	<ul style="list-style-type: none">• Pri nadmernom naplnení sa nemusia tvoriť bubliny.• Pri praní veľmi znečistených odevov sa nemusia tvoriť bubliny.
Môžem dvierka Add Door otvoriť kedykoľvek?	<ul style="list-style-type: none">• Dvierka Add Door možno otvoriť, len ak sa objaví indikátor . Neotvorí sa však v nasledovných prípadoch:<ul style="list-style-type: none">- Keď prebieha proces vyvretia alebo sušenia a vnútorná teplota je vysoká.- Ak z bezpečnostných dôvodov nastavíte funkciu Detská zámka.- Ak je spustený cyklus prania či čistenia bubna, ktorý nezahŕňa ďalšie prádlo.

Ak problém pretrváva, kontaktujte servisné stredisko. Číslo do servisného strediska sa nachádza na štítku, ktorý je upevnený k produktu.

Samsung nezodpovedá za prípadné poškodenie produktu, zranenie ani iné bezpečnostné problémy s produktom spôsobené opravami, pri ktorých nie sú dodržané pokyny uvedené v týchto návodoch na opravu. Záruka sa nevzťahuje ani na prípadné poškodenie produktu spôsobené pokusom o jeho opravu (zo strany inej osoby, ako je certifikovaný servisný technik spoločnosti Samsung).

Informačné kódy

Ak práčka nefunguje, na obrazovke sa môže zobraziť informačný kód. Podrobnosti nájdete v nasledujúcej tabuľke.

Problém	Riešenie
4C	<p>Neprivádza sa voda.</p> <ul style="list-style-type: none">• Uistite sa, že sú vodovodné kohútiky otvorené.• Skontrolujte, či nie sú hadice na vodu upchaté.• Skontrolujte, či nie sú vodovodné kohútiky zamrznuté.• Uistite sa, že práčka perie pri dostatočnom tlaku vody.• Uistite sa, že sú kohútiky na studenú a teplú vodu správne pripojené.• Vyčistite mriežkový filter, mohol by byť upchatý. <p> POZNÁMKA</p> <p>Keď práčka zobrazí kód „4C“, práčka bude 3 minúty vypúšťať. Počas tejto doby nefunguje tlačidlo napájania.</p>

Problém	Riešenie
4C2	<ul style="list-style-type: none"> Uistite sa, že je hadica na prívod studenej vody pevne pripojená ku kohútiku na studenú vodu. Ak je pripojená ku kohútiku na teplú vodu, odevy sa môžu po niekoľkých cykloch zdeformovať.
5C	<p>Voda sa nevypúšťa.</p> <ul style="list-style-type: none"> Uistite sa, že odtoková hadica nie je zamrznutá alebo upchatá. Uistite sa, že je odtoková hadica správne umiestnená v závislosti od typu pripojenia. Vyčistite odpadový filter, mohol by byť upchatý. Uistite sa, že odtoková hadica je vyrovnaná až po odtokový systém. Ak sa informačný kód naďalej zobrazuje, kontaktujte stredisko zákazníckych servisov.
DC	<p>Prevádzka práčky s otvorenými dvierkami.</p> <ul style="list-style-type: none"> Uistite sa, že dvere sú poriadne zavreté. Uistite sa, že vo dverách sa nezasekla bielizeň.
DC1	<p>Zaistenie/odistenie hlavných dvierok nefunguje správne.</p> <ul style="list-style-type: none"> Práčku vypnite a reštartujte cyklus. Ak sa informačný kód naďalej zobrazuje, kontaktujte stredisko zákazníckych servisov.
DC3	<p>Zaistenie/odistenie dvierok Add Door nefunguje správne.</p> <ul style="list-style-type: none"> Práčku vypnite a reštartujte cyklus. Ak sa informačný kód naďalej zobrazuje, kontaktujte stredisko zákazníckych servisov.
OC	<p>Pretiekla voda.</p> <ul style="list-style-type: none"> Znova spustite odstreďovanie. Ak sa informačný kód naďalej zobrazuje na displeji, kontaktujte miestne servisné stredisko spoločnosti Samsung.
LC, LC1	<p>Skontrolujte odtokovú hadicu.</p> <ul style="list-style-type: none"> Uistite sa, že je koniec hadice položený na podlahe. Uistite sa, že odtoková hadica nie je upchatá. Ak sa informačný kód naďalej zobrazuje, kontaktujte stredisko zákazníckych servisov. <p> POZNÁMKA Keď práčka zobrazí kód „LC,LC1“, práčka bude 3 minúty vypúšťať. Počas tejto doby nefunguje tlačidlo napájania.</p>

Riešenie problémov

Problém	Riešenie
FC	Skontrolujte motor ventilátora. <ul style="list-style-type: none">Po 2 - 3 minútach vypnite a zapnite zariadenie a skúste to znova.
UB	Odstreďovanie nefunguje. <ul style="list-style-type: none">Uistite sa, že je bielizeň rovnomerne rozložená.Skontrolujte, či je práčka na rovnom stabilnom povrchu.Várku rozložte. Ak je potrebné oprať len jeden kus oblečenia, napríklad župan alebo rifle, výsledok konečného žmýkania nemusí byť uspokojivý a na displeji sa zobrazí správa o kontrole „UB“.
3C	Skontrolujte prevádzku motora. <ul style="list-style-type: none">Skúste znova spustiť cyklus.Ak sa informačný kód naďalej zobrazuje, kontaktujte stredisko zákazníckych servisu.
3CP	Skontrolujte funkčnosť motora pulzátora. <ul style="list-style-type: none">Skúste znova spustiť cyklus.Ak sa informačný kód naďalej zobrazuje, kontaktujte stredisko zákazníckych servisu.
UC	Je potrebná kontrola elektronického ovládania (chyba prepätia). <ul style="list-style-type: none">Skontrolujte PCB a zväzok káblov.Skontrolujte, či je správne napájanie.Ak sa informačný kód naďalej zobrazuje, kontaktujte stredisko zákazníckych servisu.
	Zistené nízke napätie. <ul style="list-style-type: none">Skontrolujte, či je napájací kábel zapojený do siete.Ak sa informačný kód naďalej zobrazuje, kontaktujte stredisko zákazníckych servisu.
HC	Kontrola vysokej teploty ohrevu. <ul style="list-style-type: none">Ak sa informačný kód naďalej zobrazuje, kontaktujte stredisko zákazníckych servisu.

























Problém	Riešenie
1C	<p>Snímač hladiny vody nefunguje správne.</p> <ul style="list-style-type: none"> Vyskúšajte vypnúť a reštartovať cyklus. Skontrolujte zväzok káblov snímača hladiny vody. Ak sa informačný kód naďalej zobrazuje, kontaktujte stredisko zákazníckych servisu. <p> POZNÁMKA</p> <p>Keď práčka zobrazí kód „1C“, práčka bude 3 minúty vypúšťať. Počas tejto doby nefunguje tlačidlo napájania.</p>
8C	<p>Snímač MEMS nefunguje správne.</p> <ul style="list-style-type: none"> Práčku vypnite a reštartujte cyklus. Ak sa informačný kód naďalej zobrazuje, kontaktujte stredisko zákazníckych servisu.
AC	<p>Skontrolujte komunikáciu medzi hlavnými a podriadenými zostavami PBA.</p> <ul style="list-style-type: none"> Vyskúšajte vypnúť a reštartovať cyklus. Ak sa informačný kód naďalej zobrazuje, kontaktujte stredisko zákazníckych servisu.
AC6	<p>Skontrolujte komunikáciu medzi hlavnou zostavou PBA a zostavou PBA invertora.</p> <ul style="list-style-type: none"> V závislosti od stavu sa môže práčka automaticky vrátiť k bežnej prevádzke. Práčku vypnite a reštartujte cyklus. Ak sa informačný kód naďalej zobrazuje, kontaktujte stredisko zákazníckych servisu.
DDC, ddC	<p>Toto hlásenie sa objaví, ak dvierka Add Door otvoríte bez stlačenia tlačidla Pozastaviť. V takom prípade vykonajte jedno z nasledovného:</p> <ul style="list-style-type: none"> Ak chcete pridať bielizeň, stlačením tlačidla Add Door zabezpečte dôkladné uzavretie. Potom stlačte tlačidlo Spustiť/Pozastaviť a opakujte pokus. Ak omylom stlačíte tlačidlo Add Door, dôkladné zatvorenie zabezpečte opakovaným stlačením tlačidla Add Door. Stlačením tlačidla Spustiť/ Pozastaviť potom opätovne spustíte pranie.

Ak sa niektorý informačný kód stále zobrazuje na obrazovke, kontaktujte miestne servisné stredisko Samsung.

Špecifikácie

Tabuľka starostlivosti o tkaniny

Nasledujúce symboly znázorňujú pokyny pre starostlivosť o tkaniny. Štítky obsahujú štyri symboly v tomto poradí: pranie, bielenie, sušenie a žehlenie (v prípade potreby suché čistenie). Použitie symbolov zaručuje konzistenciu medzi výrobcami tkanín pri domacom i zahraničnom obchode. Postupujte podľa pokynov na štítkoch v záujme zaručenia maximálnej životnosti odevov a predchádzania problémom pri praní.

	Odolný materiál		Nežehlite
	Jemná tkanina		Môže sa čistiť pomocou akéhokoľvek rozpúšťadla
	Môže sa prať pri 95 °C		Suché čistenie
	Oblečenie sa môže prať pri 60 °C		Suché čistenie len pomocou perchloridu, jemnejších pohonných látok, čistého alkoholu alebo R113
	Oblečenie sa môže prať pri 40 °C		Suché čistenie len pomocou leteckého benzínu, čistého alkoholu alebo R113
	Oblečenie sa môže prať pri 30 °C		Nesmie sa čistiť nasucho
	Iba pranie v rukách		Sušte vystreté
	Iba suché čistenie		Môže sa sušiť zavesené
	Môže sa bieliť v studenej vode		Sušte na vešiaku
	Nebieliť		Sušte prevrátené, pri normálnej teplote
	Môže sa žehliť pri max.200 °C		Sušte prevrátené, pri zníženej teplote
	Môže sa žehliť max.pri 150 °C		Nesušte prevrátené
	Môže sa žehliť max.pri 100 °C		

Ochrana životného prostredia

- Zariadenie je vyrobené z recyklovaných materiálov. Ak sa rozhodnete zariadenie zlikvidovať, dodržujte miestne nariadenia, týkajúce sa likvidácie odpadu. Odrežte napájací kábel, aby zariadenie nemohlo byť zapojené do elektrickej siete. Odstráňte dvere, aby v zariadení neuviazli zvieratá a deti.
- Neprekračujte množstvá pracích prostriedkov odporúčané výrobcami týchto prostriedkov.
- Výrobky na odstraňovanie škvŕn a bielidlá pred pracím cyklom používajte iba ak je to úplne nevyhnutné.
- Práčku pri praní úplne naplňte, ušetríte tak vodu i elektrinu (konkrétne množstvo závisí od použitého cyklu).

Záruka na náhradné diely

Garantujeme, že nasledujúce náhradné diely budú k dispozícii profesionálnym opravovňiam a koncovým používateľom minimálne 10 rokov po uvedení poslednej jednotky modelu na trh.

- Dvierka, pánty a tesnenia dvierok, iné tesnenia, zostava zámku dvierok a plastové periférne zariadenia, ako sú dávkovače pracieho prostriedku.
- Uvedené diely sa dajú zakúpiť na nižšie uvedenej webovej stránke.
 - <http://www.samsung.com/support>

Hárok špecifikácií

„**“ hviezdičky označujú variantu modelu a môžu mať hodnotu (0-9) alebo (A-Z).

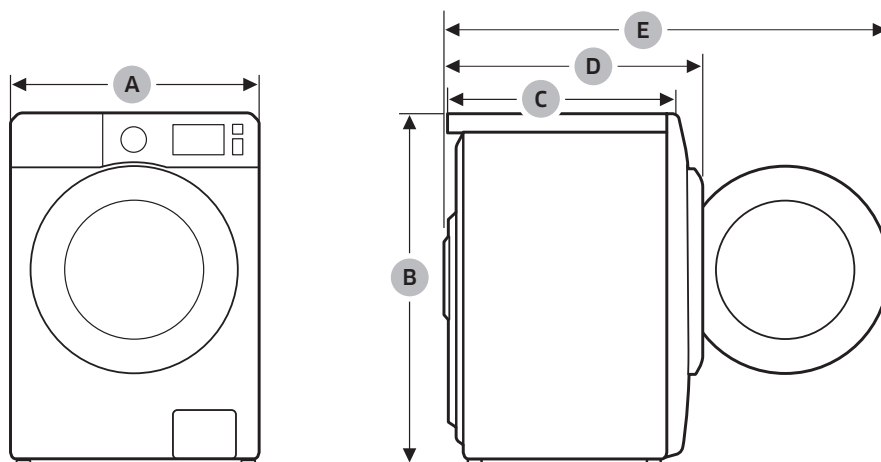

Špecifikácie

Typ		Práčka s plnením spredu	
Názov modelu		WD8NK52****	
Rozmery	A (Šírka)	600 mm	
	B (Výška)	850 mm	
	C (Hĺbka)	456 mm	
	D	555 mm	
	E	1000 mm	
Tlak vody		50 kPa ~ 1000 kPa	
Čistá hmotnosť		72 kg	
Kapacita prania a odstredovania		8,0 kg	
Kapacita sušenia		5,0 kg	
Príkon	Pranie a ohrievanie	220 V	1900 W
		240 V	2300 W
	Sušenie	220 V	1600 W
		240 V	1600 W
Otáčky odstredovania		1200 ot./min	

POZNÁMKA

Dizajn a špecifikácie sa môžu bez upozornenia zmeniť z dôvodu zvýšenia kvality.

Hárok pre kombinované práčky so sušičkami pre domácnosti

V súlade s príslušnými nariadeniami označovania energetickej úspornosti.

„*“ hviezdičky označujú variantu modelu a môžu mať hodnotu (0-9) alebo (A-Z).

Samsung		
Názov modelu	WD8NK52****	
Trieda energetickej efektívnosti		
A (najvyššia účinnosť) až G (najnižšia účinnosť)	B	
Spotreba energie		
Pranie, odstredovanie a sušenie	kWh	6,48
Len pranie a odstredovanie	kWh	1,04
Trieda výkonu prania		
A (najvyššia účinnosť) až G (najnižšia účinnosť)	A	
Trieda efektívnosti odstredovania vody		
A (najvyššia účinnosť) až G (najnižšia účinnosť)	B	
Zostatková vlhkosť	%	53
Maximálna rýchlosť odstredovania	otáčok za minútu	1200
Kapacita		
Pranie	kg	8,0
Sušenie	kg	5,0
Spotreba vody		
Pranie, odstredovanie a sušenie	ℓ	112
Len pranie a odstredovanie	ℓ	48
Čas programu pre kompletný prevádzkový cyklus (pranie bavlny pri 60 °C a sušenie „osušenej bavlny“ pri menovitej kapacite prania)		
Pranie, odstredovanie a sušenie	min.	968
Len pranie a odstredovanie	min.	288
Programy, ktorých sa týkajú informácie na štítku a na hároku	Pranie	COTTON (BAVLNA) 60 °C + Intenzívne
	Sušenie	COTTON DRY (SUŠENIE BAVLNY)
Odhadovaná ročná spotreba pre 4-člennú domácnosť so stálym používaním sušenia (200 cyklov)		
Spotreba energie	kWh/rok	1296
Spotreba vody	ℓ	22400
Odhadovaná ročná spotreba pre 4-člennú domácnosť bez použitia sušenia (200 cyklov)		
Spotreba energie	kWh/rok	208

Špecifikácie

Spotreba vody	ℓ	9600
Hluk pri použití štandardného programu na pranie bavlny pri teplote 60 °C a programu sušenia „suchá bavlna“		
Pranie	dB (A) re 1 pW	56
Odstreďovanie	dB (A) re 1 pW	75
Sušenie	dB (A) re 1 pW	62

Údaje o príkone pri sušení sa namerali v rámci podmienok uvedených v norme EN50229. Od 1. marca 2021 bude v krajinách na území a mimo územia EÚ, ktoré prijali prepracované nariadenie o energetických označeniach, platiť iba energetický štítok v rozsahu od A po G s QR kódom.

Orientačné informácie (podľa EÚ 2019/2023)

Model	Cykly	Kapacita (kg)	Trvanie programu (HH:MM)	Spotreba energie (kWh/cyklus)	Spotreba vody (l/cyklus)	Maximálna teplota(°C)	Obsah zostatkovej vlhkosti (%)	Rýchlosť odstredovania (ot./min.)
WD8NK52****	Eco40-60	8	3:38	1.052	64	44	53.0	1200
		4	2:48	0.532	44	35	53.0	1200
		2	2:48	0.241	35	21	53.0	1200
	Bavlna 20°C	8	2:41	0.339	120.0	20	56.0	1200
	Bavlna 60°C	8	2:17	1.659	144.0	55	56.0	1200
	Bavlna 60°C+ Bubble Soak	8	2:47	2.192	144.0	60	56.0	1200
	Syntetika 40°C	4	2:17	0.680	68.0	40	32.0	1200
	15' rýchle pranie Studená	2	0:15	0.015	43.0	15	105.0	800
	Pranie + Sušenie	5	11:06	4.900	93.0	35	-	1200
		2.5	7:16	2.583	61.0	26	-	1200

Hodnoty uvádzané pri iných programoch ako Eco 40-60 a pri cykle prania a sušenia sú len orientačné.

Informácie EPREL

Ak chcete získať prístup k registrácii EPREL modelu:

1. Prejdite na webovú lokalitu <https://eprel.ec.europa.eu>
2. Pozrite si identifikačné číslo modelu na energetickom štítku a zadajte ho do vyhľadávacieho poľa.
3. Zobrazia sa informácie o energetickom označení modelu.

* Prístup k informáciám o produkte môžete získať priamo prostredníctvom stránky [https://eprel.ec.europa.eu/qr/#####\(registračné č.\)](https://eprel.ec.europa.eu/qr/#####(registračné_č.))

Registračné číslo môžete nájsť na menovitom štítku na vašom produkte.

MÁTE OTÁZKY ALEBO KOMENTÁRE?

KRAJINA	ZAVOLAJTE NÁM	ALEBO NÁS NAVŠTÍVTE ONLINE NA STRÁNKE
HUNGARY	0680SAMSUNG (0680-726-7864)	www.samsung.com/hu/support
CZECH	800 - SAMSUNG (800-726786)	www.samsung.com/cz/support
SLOVAKIA	0800 - SAMSUNG (0800-726 786)	www.samsung.com/sk/support
CROATIA	072 726 786	www.samsung.com/hr/support
BOSNIA	055 233 999	www.samsung.com/ba/support
North Macedonia	023 207 777	www.samsung.com/mk/support
MONTENEGRO	020 405 888	www.samsung.com/support
SLOVENIA	080 697 267 (brezplačna številka)	www.samsung.com/si/support
SERBIA	011 321 6899	www.samsung.com/rs/support
Kosovo	0800 10 10 1	www.samsung.com/support
ALBANIA	045 620 202	www.samsung.com/al/support
BULGARIA	*3000 Цена на един градски разговор 0800 111 31 Безплатен за всички оператори	www.samsung.com/bg/support
ROMANIA	*8000 (apel in retea) 08008-726-78-64 (08008-SAMSUNG) Apel GRATUIT Atenție: Dacă efectuați apelul din rețeaua Digi (RCS/RDS), vă rugăm să ne contactați formând numărul Tolverde fără ultimele două cifre, astfel: 0800872678.	www.samsung.com/ro/support
CYPRUS	8009 4000 only from landline, toll free	www.samsung.com/gr/support
GREECE	80111-SAMSUNG (80111 726 7864) only from land line (+30) 210 6897691 from mobile and land line	www.samsung.com/gr/support
LITHUANIA	8-800-77777	www.samsung.com/lt/support
LATVIA	8000-7267	www.samsung.com/lv/support
ESTONIA	800-7267	www.samsung.com/ee/support



DC68-04050J-02



Pralni stroj

Navodila za uporabo

WD8NK5****

SAMSUNG



Vsebina

Varnostne informacije	3
Kaj morate vedeti o varnostnih napotkih	3
Pomembni varnostni simboli	3
Pomembni varnostni ukrepi	4
Napotki za odpadno električno in elektronsko opremo (OEEO)	14
Ecodesign	14
Namestitev	15
Kaj je vključeno	15
Zahteve za namestitev	17
Namestitev po korakih	19
Pred prvo uporabo	27
Začetne nastavitve	27
Napotki za pranje perila	27
Priporočen detergent	30
Napotki za uporabo predala za pralna sredstva	31
Delovanje	34
Upravljalna plošča	34
Preprosti koraki za pričetek uporabe	35
Samo sušenje	36
Pregled programov	37
Nastavitve	41
Posebne funkcije	42
Vzdrževanje	44
DRUM CLEAN (ČIŠČENJE BOBNA)	44
Smart check (Pametno preverjanje) 	45
Izčrpavanje vode v sili	46
Čiščenje	47
Ukrepi v primeru zamrznitve	51
Ravnanje v primeru daljšega obdobja neuporabe	51
Odpravljanje težav	52
Kontrolne točke	52
Kode z informacijami	57
Specifikacije	60
Tabela simbolov za nego tkanin	60
Varovanje okolja	61
Garancija za nadomestne dele	61
Tehnični podatki	61



Varnostne informacije

Čestitke ob nakupu vašega novega pralnega stroja Samsung. Ta navodila za uporabo vsebujejo pomembne informacije glede namestitve, uporabe in vzdrževanja vašega aparata. Prosimo, vzemite si čas in preberite ta navodila, saj boste le tako lahko v celoti izkoristili vse prednosti in lastnosti tega pralnega stroja.

Kaj morate vedeti o varnostnih napotkih

Prosimo, podrobno preberita ta navodila za uporabo, da boste zagotovo znali uporabljati številne lastnosti in funkcije vašega novega pralnega stroja na varen in učinkovit način. Prosimo, shranite ta navodila na varno mesto v bližini stroja za kasnejšo uporabo. Pralni stroj uporabljajte samo za namene, opisane v teh navodilih za uporabo. Opozorila in pomembni varnostni napotki v teh navodilih ne zajemajo vseh možnih razmer in situacij, do katerih lahko pride. Vaša odgovornost je, da vaš pralni stroj namestite, vzdržujete in upravljate razumno, previdno in skrbno. Ker napotki za upravljanje v nadaljevanju veljajo za različne modele, se lastnosti vašega pralnega stroja lahko nekoliko razlikujejo od tistih, ki so opisane v teh navodilih za uporabo, prav tako pa se morda ne bodo uporabljali vsi opozorilni znaki. V primeru kakršnih koli vprašanj ali dvomov, se obrnite na vam najbližji servis ali pa pomoč in informacije poiščite na spletni strani www.samsung.com.

Pomembni varnostni simboli

Kaj pomenijo ikone in znaki v teh navodilih za uporabo:

OPOZORILO

Nevarnost ali nevarno ravnanje, ki lahko povzroči **hudo telesno poškodbo, smrt in/ali škodo na lastnini**.

POZOR

Nevarnost ali nevarno ravnanje, ki lahko povzroči **telesno poškodbo in/ali škodo na lastnini**.

OPOMBA

Ta simbol označuje, da obstaja tveganje za fizično poškodbo ali poškodovanje izdelka.

Preberite navodila



Varnostne informacije

Ti varnostni znaki so tu z namenom, da vam pomagajo preprečiti, da ne bi poškodovali sebe in drugih,

zato vas prosimo, da jih dosledno upoštevate.

Ko boste prebrali ta navodila, jih shranite na varno mesto za kasnejšo uporabo.

Pred prvo uporabo aparata preberite vse napotke.

Kot pri vsaki opremi, ki deluje na elektriko in ima premične dele, obstajajo potencialne nevarnosti. Za varno upravljanje tega pralnega stroja se zato dobro seznanite z njegovim delovanjem in bodite previdni pri njegovi uporabi.

Pomembni varnostni ukrepi

OPOZORILO

da zmanjšate tveganje požara, električnega udara in ali poškodb oseb, ki uporabljajo vaš aparat, upoštevajte osnovne ukrepe, vključno z naslednjim:

1. Tega aparata ne smejo uporabljati osebe (vključno z otroci), ki imajo zmanjšane telesne, čutne ali umske sposobnosti ali so brez izkušenj in znanja, razen če so pod nadzorom ali so bile usposobljene za uporabo aparata s strani osebe, ki je odgovorna za njihovo varnost.
2. **Za uporabo v Evropi:** otroci, stari osem let in več, ter osebe z zmanjšanimi telesnimi, čutnimi in umskimi sposobnostmi ali s pomanjkljivimi izkušnjami in znanjem lahko uporabljajo ta aparat pod ustreznim nadzorom ali če so prejeli ustrezna navodila glede varne uporabe aparata in razumejo nevarnosti, povezane z uporabo aparata. Otroci se ne smejo igrati z aparatom. Otroci naj ne čistijo aparata in naj ne opravljajo vzdrževalnih opravil na njem brez ustreznega nadzora.
3. Otroke je treba nadzirati, da se zagotovi, da se ne igrajo z aparatom.



4. Če je priključni kabel poškodovan, ga mora zamenjati proizvajalec, njegov serviser ali ustrezno usposobljena oseba, da se izognete nevarnosti.
5. Uporabite nove sete cevi, dobavljene z aparatom; starih cevi ne smete ponovno uporabiti.
6. Če ima aparat prezračevalne odprtine na podnožju, poskrbite, da jih preproga ne bo ovirala.
7. **Za uporabo v Evropi:** Otroci, mlajši od 3 let, naj se ne nahajajo v bližini naprave, razen, če so pod stalnim nadzorom.
8. **POZOR:** da se izognete nevarnosti zaradi nenamerne ponastavitve toplotne varnostne prekinitve, se ta aparat ne sme napajati preko zunanje preklopne naprave, kot je programska ura, niti ne sme biti priključen na omrežje, ki se redno vklaplja in izklaplja.
9. Sušilnega stroja ne smete uporabljati, če je bilo čiščenje opravljeno z industrijskimi kemikalijami.
10. Če uporabljate lovilec zraka, ga morate pogosto čistiti.
11. Ne dovolite, da bi se okrog sušilnega stroja nabirala vlakna. (ne velja za aparate, pri katerih mora biti prezračevanje speljano proti zunanosti stavbe)
12. Zagotoviti morate ustrezno zračenje, da preprečite povratni tok plinov, ki jih oddajajo aparati na druga goriva, vključno z odprtim ognjem.
13. V sušilnem stroju ne sušite neopranih kosov perila.
14. Perilo, na katerem so madeži olja za kuhanje, acetona, alkohola, bencina, parafina, sredstva za odstranjevanje madežev, terpentina, voskov ali sredstev za odstranjevanja voska, mora biti pred sušenjem v sušilnem stroju najprej oprano v pralnem stroju z vročo vodo in dodatno količino pralnega sredstva.
15. V sušilnem stroju ne sušite izdelkov iz penaste gume (lateks pene), kopalnih kap, vodoodpornega tekstila, delov z gumijasto ojačitvijo in oblačil ali blazin s penasto gumo.



Varnostne informacije

- 16.** Mehčalce za tkanine in podobne izdelke uporabljajte v skladu z navodili njihovih proizvajalcev.
- 17.** Končni korak cikla sušenja (korak ohlajevanja) se izvaja brez gretja, da ostane perilo na temperaturi, ki ga ne poškoduje.
- 18.** Iz žepov odstranite vse predmete, kot so vžigalniki in vžigalice.
- 19. OPOZORILO:** Sušilnega stroja nikoli ne zaustavljajte pred zaključkom cikla sušenja, razen če vse kose perila hitro vzamete iz stroja in jih razprostrete, da se vročina porazgubi.
- 20.** Odvoda zraka ne priključujte na dimniške tuljave, ki se uporabljajo za odvod dima iz naprav na plin ali druge vrste goriv.
- 21.** Stroj ne sme biti nameščen za vrati, ki jih je mogoče zakleniti, drsnimi vrati ali vrati, ki imajo tečaj nasproti tečaja sušilnega stroja tako, da je popolno odpiranje vrat stroja ovirano.
- 22. OPOZORILO:** Ta aparat se ne sme napajati preko zunanje preklopne naprave, kot je programska ura, niti ne sme biti priključen na omrežje, ki se redno vklaplja in izklaplja.
- 23.** Ta aparat je namenjen samo za uporabo v gospodinjstvu in se ga ne sme uporabljati v naslednjih okoljih:
 - v kuhinjah za osebje v prodajalnah, pisarnah in drugih delovnih okoljih;
 - v gospodarskih poslopijih;
 - v hotelih, motelih in drugih bivanjskih okoljih, kjer bi bil namenjen za uporabo s strani strank;
 - v turističnih nastanitvah, kot so na primer prenočišča s polpenzionom;
 - v skupnih pralnicah in skupnih prostorih v stanovanjskih blokih.



ključna opozorila glede namestitve

OPOZORILO

Namestitev tega aparata mora izvesti usposobljeni tehnik ali servisno podjetje.

- V nasprotnem primeru lahko pride do električnega udara, požara, eksplozije, težav z izdelkom ali poškodbe.

Aparat je težek, zato bodite previdni, ko ga dvigujete.

Priključite napajalni kabel v stensko vtičnico z izmenično napetostjo (AC) najmanj 220 - 240 V / 50 Hz. Vtičnico uporabljajte samo za ta aparat. Nikoli ne uporabljajte podaljška.

- V vtičnico ne priklaplajte dodatnih aparatov preko razdelilne letve ali s podaljšanjem napajalnega kabla, saj to lahko povzroči električni udar ali požar.
- Zagotovite, da električna napetost, frekvenca in tok ustrezajo specifikacijam izdelka. V nasprotnem primeru lahko pride do električnega udara ali požara. Vtikač trdno priključite v stensko vtičnico.

Iz napajalnih priključkov in kontaktnih točk s suho krpo redno odstranjajte vse tuje snovi, kot sta prah in voda.

- Izklopite vtikač in ga očistite s suho krpo.
- V nasprotnem primeru lahko pride do električnega udara ali požara.
- Vtikač priključite v stensko vtičnico tako, da se bo kabel spuščal proti tlom. Če boste vtikač priključili v vtičnico v nasprotni smeri, lahko poškodujete električne žice v kablu, kar lahko povzroči električni udar ali požar.

Embalažne materiale shranjujte izven dosega otrok, saj so lahko nevarni.

- Če si otrok potegne vrečo čez glavo, se lahko zaduši. Če se aparat, vtikač ali napajalni kabel poškodujejo, se obrnite na vam najbližji servisni center.

Ta aparat je treba ustrezno ozemljiti.

Aparata ne ozemljite na plinovodno cev, plastično vodovodno cev ali telefonski vod.

- To lahko povzroči električni udar, požar, eksplozijo ali težave z izdelkom.
- Napajalnega kabla nikoli ne vstavljajte v vtičnico, ki ni pravilno ozemljena. Pri tem se prepričajte, da je bila ozemljitev izvedena v skladu z lokalnimi in nacionalnimi predpisi.

Aparata ne postavljajte v bližino grelca ali kakršnega koli vnetljivega materiala.

Aparata ne postavljajte na vlažno, spolzko ali prašno mesto, oziroma na mesto, ki je izpostavljeno neposredni sončni svetlobi ali vodi (dežju).

Aparata ne postavljajte na mesto, ki je izpostavljeno nizkim temperaturam.

- Zmrzal lahko povzroči pokanje cevi.



Varnostne informacije

Aparata ne postavljajte na mesto, kjer lahko pride do uhajanja plina.

- To lahko povzroči električni udar ali požar.

Ne uporabljajte električnega pretvornika.

- To lahko povzroči električni udar ali požar.

Ne uporabljajte poškodovanega napajalnega kabla, vtikača ali zrahljane stenske vtičnice.

- To lahko povzroči električni udar ali požar.

Napajalnega kabla ne vlecite ali upogibajte s prekomerno silo.

Napajalnega kabla ne zvijajte ali vozajte.

Napajalnega kabla ne obešajte čez kovinske predmete, nanj ne polagajte težkih predmetov, ga ne stiskajte med predmete in ga ne potiskajte v prostor za aparatom.

- To lahko povzroči električni udar ali požar.

Ne vlecite napajalnega kabla, kadar ga želite izklopiti iz vtičnice.

- Vtikač iz vtičnice izvlecite tako, da primete za vtikač.
- V nasprotnem primeru lahko pride do električnega udara ali požara.

Ta aparat morate postaviti tako, da bodo vtikač, vodovodne pipe in cevi za dovod vode vedno dostopne.

Po popravilu, ki ga opravi nepooblaščen ponudnik storitev, samostojnem popravilu ali nestrokovnem popravilu izdelka, Samsung ne odgovarja za nobeno škodo na izdelku, kakršne koli telesne poškodbe ali kakršne koli druge težave glede varnosti izdelka, ki bi jih povzročil poskus popravila izdelka, ki ne upošteva teh navodil za popravilo in vzdrževanje. Garancija ne pokriva škode na izdelku, ki je posledica poskusa popravila izdelka s strani osebe, ki ni certificiran ponudnik storitev družbe Samsung.

Previdnostna opozorila glede namestitve

POZOR

Ta aparat morate postaviti tako, da bo vtikač vedno dostopen.

- V nasprotnem primeru lahko pride do električnega udara ali požara zaradi uhajanja električne energije.

Vaš aparat postavite na trdna, ravna tla, ki bodo prenesla njegovo težo.

- V nasprotnem primeru lahko pride do neobičajnih tresljajev, premikanja, hrupa ali težav z izdelkom.



ključna opozorila glede uporabe

OPOZORILO

Če aparat poplavlja, nemudoma zaprite vodo in izklopite elektriko ter se obrnite na vam najbližji servisni center.

- Vtikača se ne dotikajte z mokrimi rokami.
- V nasprotnem primeru lahko pride do električnega udara ali požara.

Če aparat oddaja nenavaden zvok, vonj po zažganem ali dim, nemudoma izključite vtikač in se obrnite na vam najbližji servisni center.

- V nasprotnem primeru lahko pride do električnega udara ali požara.

V primeru uhajanja plina (kot so propan, utekočinjeni naftni plin itd.), nemudoma prezračite prostor in se ne dotikajte vtikača. Aparata ali napajalnega kabla se ne dotikajte.

- Ne uporabljajte prezračevalnega ventilatorja.
- Iskra lahko povzroči eksplozijo ali požar.

Ne dovolite, da se otroci igrajo v pralnem stroju ali na njem. Ko boste pralni stroj zavrgli, odstranite ročico na vratih aparata.

- Če ostane otrok ujet v izdelku, se lahko zaduši do smrti.

Pred prvo uporabo se prepričajte, da ste odstranili embalažo (peno, stiropor), pritrjeno na dno pralnega stroja.

V pralnem stroju ne perite izdelkov z madeži bencina, parafina, benzena, razredčila za barve, alkohola ali drugih vnetljivih ali eksplozivnih snovi.

- To lahko povzroči električni udar, požar ali eksplozijo.

Vrat pralnega stroja ne odpirajte na silo med delovanjem stroja (pranje/sušenje/centrifugiranje pri visokih temperaturah).

- Iztekanje vode iz pralnega stroja lahko povzroči opekline ali spolzka tla, kar lahko privede do poškodbe.
- Z odpiranjem vrat na silo lahko poškodujete aparat ali sebe.

Med delovanjem pralnega stroja ne vstavljajte roke pod aparat.

- kar lahko privede do poškodbe.

Vtikača se ne dotikajte z mokrimi rokami.

- S tem lahko povzročite električni udar.

Med delovanjem aparata le-tega nikoli ne ugašajte tako, da izklopite vtikač.

- Ponoven priklop vtikača v stensko vtičnico lahko sproži iskro, ki lahko povzroči električni udar ali požar.

Ne dovolite, da otroci plezajo v ali na aparat.



Varnostne informacije

- To lahko privede do električnega udara, opeklin ali poškodbe.

Med delovanjem pralnega stroja ne vstavljajte svojih rok ali kovinskih predmetov pod aparat.

- kar lahko privede do poškodbe.

Aparata ne izklaplajte tako, da potegnete za napajalni kabel. Vedno čvrsto primite vtikač in ga izvlecite neposredno iz vtičnice.

- Poškodovan napajalni kabel lahko povzroči kratek stik, požar in/ali električni udar.

Aparata ne poskušajte popravljati, razstavljati ali spreminjati sami.

- Vedno uporabljajte standardno varovalko (in ne bakrene, jeklene ipd.).
- Če je aparat potrebno popraviti ali ponovno namestiti, se obrnite na najbližji servisni center.
- V nasprotnem primeru lahko pride do električnega udara, požara, težav z izdelkom ali poškodbe.

Če se dovodna cev iztakne iz pipe in poplavi aparat, izklopite vtikač.

- V nasprotnem primeru lahko pride do električnega udara ali požara.

V primeru nevihte ali če aparata dlje časa ne boste uporabljali, izklopite vtikač.

- V nasprotnem primeru lahko pride do električnega udara ali požara.

Če v aparat zaide kakršen koli tujek, izklopite vtikač in se obrnite na najbližji Samsungov center za pomoč strankam.

- To lahko povzroči električni udar ali požar.

ne dovolite, da se otroci (ali hišni ljubljenci) igrajo v vašem pralnem stroju ali na njem.

Vrata pralnega stroja se od znotraj ne odprejo zlahka in otroci se lahko resno poškodujejo, če obtičijo v njem.

Previdnostna opozorila glede uporabe

POZOR

Če je pralni stroj kontaminiran s tujo snovjo, kot so detergent, umazanija, ostanki hrani ipd., izklopite vtikač in očistite pralni stroj z vlažno, mehko krpo.

- V nasprotnem primeru lahko pride do razbarvanja, deformacij, škode ali rjavenja.

Ob močnem udarcu se sprednje steklo lahko razbije. Pri uporabi pralnega stroja bodite previdni.

- Če se steklo razbije, lahko pride do poškodbe.

V primeru prekinitve dovajanja vode ali ko ponovno priključujete dovodno cev, pipo za vodo odprite počasi.



Po daljšem obdobju neuporabe pipo za vodo odprite počasi.

- Zračni tlak v cevi za dovod vode ali vodovodni pipi lahko poškoduje del izdelka ali povzroči iztekanje vode.

Če pride med delovanjem pralnega stroja do napake pri izčrpavanju vode, preverite če ima stroj težave z izčrpavanjem.

- Če se pralni stroj uporablja, ko je poplavljen zaradi težav z izčrpavanjem vode, lahko pride do električnega udara ali požara.

Naložite perilo v pralni stroj tako, da se ne more zatakni v vratih.

- Če se perilo zatakne v vratih, to lahko poškoduje perilo ali pralni stroj ali povzroči iztekanje vode.

Kadar pralnega stroja ne uporabljajte, zaprite dovod vode.

Zagotovite, da so vijaki na priključku cevi za dovod vode dobro pritrjeni.

- V nasprotnem primeru lahko pride do poškodb ali škode na lastnini.

Zagotovite, da gumijasto tesnilo in steklo na vratih pralnega stroja nista kontaminirana s tujo snovjo (npr. odpadki, nitkami, lasmi ipd.).

- Če se v vrata ujame tuja snov ali vrata niso dobro zaprta, lahko pride do iztekanja vode.

Odprite pipo za vodo in pred uporabo pralnega stroja preverite, da je priključek cevi za dovod vode trdno privit in da voda nikjer ne pušča.

- Če vijaki na priključku cevi za dovod vode niso dobro priviti, lahko pride do puščanja vode.

Izdelek, ki ste ga kupili, je izdelan izključno za domačo uporabo.

Uporaba za poslovne namene predstavlja napačno uporabo izdelka. V tem primeru standardna garancija podjetja Samsung ne krije izdelka in Samsung ne prevzema nobene odgovornosti za nepravilno delovanje ali poškodbe izdelka, ki so posledica takšne napačne uporabe.

Ne stopajte na aparat in nanj ne postavljajte predmetov (na primer perila, prižganih sveč, prižganih cigaret, posode, kemikalij, kovinskih predmetov itd.).

- S tem lahko povzročite električni udar, požar, težave z izdelkom ali poškodbo.

Po površini aparata ne razpršujte hlapnih snovi, kot je insekticid.

- Poleg tega, da je to škodljivo za ljudi, lahko pride tudi do električnega udara, požara ali težav z izdelkom.

V bližino pralnega stroja ne postavljajte predmetov, ki proizvajajo elektromagnetna polja.

- To lahko povzroči škodo zaradi nepravilnega delovanja stroja.

Voda, ki se izčrpava med pranjem ali ožemanjem pri visokih temperaturah, je vroča. Vode se ne dotikajte.



Varnostne informacije

- To lahko privede do opeklin ali poškodbe.

Ne perite, centrifugirajte ali ožemajte vodoodpornih sedežev, podlog ali oblačil (*), razen če ima vaš aparat poseben cikel za pranje tovrstnih izdelkov.

(*): volnena posteljnina, dežne prevleke, ribiški jopiči, smučarske hlače, spalne vreče, podloge za plenice, trenirke, pregrinjala za kolesa, motorje ali avtomobile itd.

- V pralnem stroju ne perite debelih ali trdih podlog, tudi če na njihovih etiketah piše, da so primerne za strojno pranje. To namreč lahko povzroči poškodbo ali škodo na pralnem stroju, stenah, tleh ali oblačilih zaradi neobičajnih tresljajev.
- V pralnem stroju ne perite preprog ali predpražnikov z gumijasto podlogo. Gumijasta podloga se namreč lahko odlepi in prilepi na boben, kar lahko povzroči nepravilno delovanje pralnega stroja, denimo težave z izčrpavanjem vode.

Pralnega stroja ne uporabljajte, če je predal za pralna sredstva odstranjen.

- To lahko povzroči električni udar ali škodo zaradi iztekanja vode.

Med ali po ožemanju se ne dotikajte notranjosti bobna, saj je vroča.

- To lahko privede do opeklin.

Med pranjem in sušenjem postane steklo v vratih vroče. Zato se stekla v vratih ne dotikajte.

Poleg tega ne dovolite, da bi se v bližini pralnega stroja igrali otroci ali se dotaknili stekla v vratih.

- To lahko privede do opeklin.

Ne vstavljajte roke v predal za pralna sredstva.

- To lahko privede do poškodbe, saj se vam roka lahko ujame v mehanizem za vnos pralnega sredstva.
- Vodilo za tekoče pralno sredstvo (samo pri določenih modelih) se ne uporablja za pralni prašek. Če uporabljate pralni prašek, to vodilo odstranite.

Razen perila, v pralni stroj ne vstavljajte nobenih drugih izdelkov (na primer čevljev, ostankov hrane, živali).

- Zaradi neobičajnih tresljajev to lahko povzroči škodo na pralnem stroju oziroma poškodbo ali smrt živali.

Ne pritiskajte gumbov z ostrimi predmeti, kot so bucike, noži, nohti itd.

- To lahko privede do električnega udara ali poškodbe.

V pralnem stroju ne perite perila z madeži od olj, krem ali losjonov, ki so običajno na voljo v trgovinah z izdelki za osebno nego ali v masažnih salonih.

- To lahko povzroči deformacijo gumijastega tesnila, zaradi česar lahko pride do uhajanja vode iz stroja.

Kovinskih predmetov, kot so varnostne zaponke in sponke za lase, ali belila ne puščajte v bobnu.

- To namreč lahko povzroči rjavenje bobna.



- Če površina bobna prične rjaveti, na površino nanesite (nevtralno) čistilno sredstvo in jo očistite z gobo. Nikoli ne uporabljajte kovinske krtače.

Ne uporabljajte neposredno čistilnega sredstva v prahu in v pralnem stroju ne perite, izpirajte ali centrifugirajte perila z madeži čistilnega sredstva v prahu.

- To lahko povzroči spontani samovžig ali vžig zaradi vročine, ki nastane pri oksidaciji olja.

Ne uporabljajte vode iz naprav za hlajenje/segrevanje vode.

- To lahko povzroči težave s pralnim strojem.

V pralnem stroju ne uporabljajte naravnih mil za roke.

- Če se milo strdi in nakopiči v notranjosti pralnega stroja, lahko pride do težav z izdelkom, razbarvanja, rjavenja ali neprijetnih vonjav.

Nogavice in nadržke naložite v pralno košaro in jih perite skupaj z drugim perilom.

Večjih kosov perila, na primer posteljnine, ne perite v pralni košari.

- V nasprotnem primeru lahko pride do škode zaradi neobičajnih tresljajev.

Ne uporabljajte strjenega pralnega sredstva.

- Če se ta nakopiči v notranjosti pralnega stroja, to lahko povzroči puščanje vode.

Prepričajte se, da ste izpraznili žepe oblačil, ki jih želite oprati.

- Trdi, ostri predmeti, kot so kovanci, varnostne zaponke, žblji, vijaki ali kamni, lahko povzročijo precejšno škodo na aparatu.

V pralnem stroju ne perite oblačil z večjimi zaponkami, gumbi ali drugimi težkimi kovinskimi dodatki.

Perilo ločite po barvah glede na obstojnost barv ter izberite priporočeni cikel, temperaturo vode in dodatne funkcije.

- V nasprotnem primeru lahko pride do razbarvanja ali poškodovanja tkanin.

Poskrbite, da pri zapiranju vrat pralnega stroja ne priščipnete otrokovih prstov.

- V nasprotnem primeru lahko pride do poškodbe.

Da preprečite vonjave in plesen, pustite po pranju vrata odprta, da se boben posuši.

Da preprečite kopičenje vodnega kamna, po pranju pustite odprt predal za detergent in posušite njegovo notranjost.

Ključna opozorila glede čiščenja

OPOZORILO

Aparata ne čistite z neposrednim curkom vode.

Ne uporabljajte močnih kislinskih čistil.

Aparata ne čistite z benzenom, razredčilom ali alkoholom.



Varnostne informacije

- To lahko povzroči razbarvanje, deformacije, škodo, električni udar ali požar.
- Pred čiščenjem ali izvedbo vzdrževalnih del, aparat izklopите iz stenske vtičnice.
- V nasprotnem primeru lahko pride do električnega udara ali požara.

Napotki za odpadno električno in elektronsko opremo (OEEO)

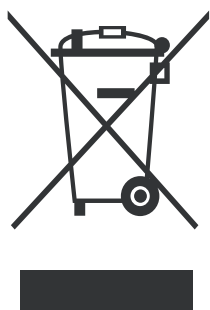

Pravilno odstranjevanje tega izdelka (odpadna električna in elektronska oprema)

(velja za države z ločenimi sistemi zbiranja)

Ta oznaka na izdelku, dodatni opremi ali literaturi pomeni, da izdelka in njegove elektronske dodatne opreme (npr. polnilca, slušalk, USB kablo) po koncu njihove življenjske dobe ne smete odstranjevati skupaj z drugimi gospodinjstvenimi odpadki. Da bi preprečili morebitno tveganje za okolje ali zdravje ljudi zaradi nenadzorovanega odstranjevanja odpadkov, te izdelke ločite od drugih vrst odpadkov in jih odgovorno reciklirajte ter tako spodbujajte trajnostno ponovno uporabo materialnih virov. Uporabniki v gospodinjstvih naj se za podrobnosti o tem, kam in kako lahko te izdelke predajo v okolju prijazno recikliranje, obrnejo na trgovino, kjer so izdelek kupili, ali na krajevni upravni organ. Poslovni uporabniki naj se obrnejo na dobavitelja in preverijo pogoje kupne pogodbe. Tega izdelka in njegove elektronske dodatne opreme pri odstranjevanju ni dovoljeno mešati z drugimi gospodarskimi odpadki.

Informacije o Samsungovih okoljskih zavezah in regulatornih obveznostih v zvezi z izdelki, npr. glede direktiv REACH, OEEO, baterij, so na voljo na spletni strani, posvečeni trajnostnosti, na www.samsung.com

Ecodesign

Za podrobna navodila glede namestitve in čiščenja pralnega stroja in informacije o okoljsko primerni zasnovi (v skladu s standardom (EU)2019/2023) obiščite spletno stran Samsung (<http://www.samsung.com>) in odprite Podpora > Podpora doma, nato pa vpišite ime modela.



Namestitev

Skrbno sledite tem navodilom, da zagotovite ustrezen namestitev pralnega stroja in preprečite nezgode pri pranju perila.

Kaj je vključeno

Prepričajte se, da so izdelku priloženi vsi deli. Če imate težave s pralnim strojem ali njegovimi deli, se obrnite na lokalni Samsungov center za pomoč strankam ali prodajalca.

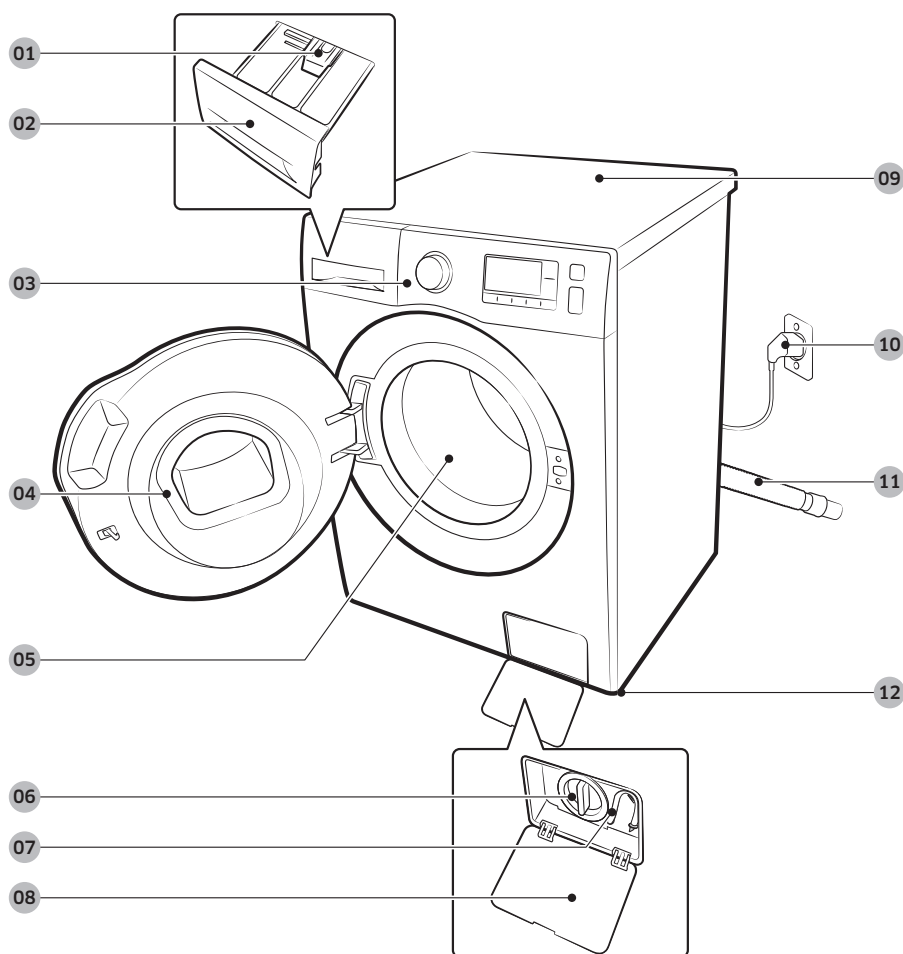

01 Jeziček

02 Predal za pralna sredstva

03 Upravljalna plošča

04 Vrata

05 Boben

06 Filter za grobe delce

07 Cev za izčrpavanje vode v sili

08 Pokrov filtra

09 Delovna površina

10 Vtikač

11 Odvodna cev

12 Nastavljive nogice



Namestitev



Ključ



Pokrovčki za vijake

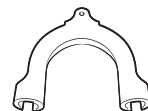

Vodilo cevi

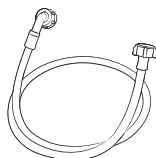

Cev za dovod hladne vode

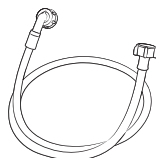

Cev za dovod tople vode

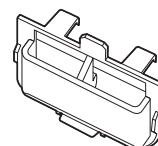

Posodica za tekoče pralno sredstvo

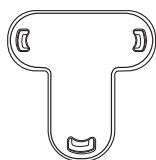

Ključ za pokrovčke



Protizdrsne podloge

OPOMBA

- Pokrovčki za vijake : Število priloženih pokrovov (3 do 6) je odvisno od modela.
- Cev za dovod tople vode: samo pri določenih modelih.
- Posodica za tekoče pralno sredstvo: samo pri določenih modelih.



Zahteve za namestitev

Priključitev na električno omrežje in ozemljitev

- AC 220-240 V / 50 Hz varovalka ali prekinjalo električnega toka (priloženo)
- Uporabite posamezni odcepni vod, ki je namenjen pralnemu stroju

Za zagotovitev ustrezne ozemljitve je pralnemu stroju priložen napajalni kabel s trižičnim ozemljitvenim vtikačem za uporabo v ustrezno nameščeni in ozemljeni vtičnici.

Če niste prepričani glede ozemljitve, se o tem pozanimajte pri usposobljenem tehniku ali serviserju.

Priloženega vtikača ne spreminjajte. Če se vtičač ne prilega v vtičnico, pokličite usposobljenega tehnika in namestite ustrezno vtičnico.

OPOZORILO

- NE uporabljajte podaljška.
- Uporabljajte izključno napajalni kabel, ki je priložen pralnemu stroju.
- Ozemljitvenih žic NE priključujte na plastične vodovodne cevi, plinovodne cevi ali cevi za vročo vodo.
- Neustrezno nameščeni ozemljitveni prevodniki lahko povzročijo električni udar.

Priključitev na vodovodno omrežje

Za ta pralni stroj je primeren tlak vode med 50 in 1000 kPa. Če je tlak vode nižji od 50 kPa, lahko povzroči, da se vodni ventil ne zapre v celoti. Ali pa traja dlje, da se boben napolni z vodo, zaradi česar se pralni stroj izklopi. Pipe za vodo morajo biti od zadnjega dela pralnega stroja oddaljene največ 120 cm tako, da priložene dovodne cevi dosežejo pralni stroj.

Uhajanje vode preprečite tako, da:

- Poskrbite za enostaven dostop do pip za vodo.
- Pipe zaprete, ko pralnega stroja ne uporabljate.
- Redno preverjate morebitno uhajanje pri priključkih gibkih dovodnih cevi.

POZOR

pred prvo uporabo pralnega stroja preverite vse priključke na vodnem ventilu in pipah, da ne puščajo.

Odvod vode

Samsung priporoča togo cev, dolgo od 60 do 90 cm. Cev za odvod vode mora biti priključena na pokončno cev preko sponke na odvodni cevi, pri čemer mora pokončna cev v celoti pokrivati odvodno cev.



Namestitev

Tla

Za najboljše delovanje mora biti pralni stroj nameščen na trdna tla. Lesena tla boste morda morali ojačati, da zmanjšate tresljaje in/ali neenakomerne obremenitve. Površine z različnimi talnimi oblogami niso primerne, saj ne nudijo dobre odpornosti na tresljaje in lahko povzročijo rahlo premikanje pralnega stroja med izvajanjem cikla centrifugiranja.

POZOR

pralnega stroja NE postavljajte na ploščad ali slabo podprto strukturo.

Temperatura vode

Pralnega stroja ne nameščajte v območjih, kjer voda lahko zamrzne, saj pralni stroj vedno zadrži nekaj vode v svojih vodnih ventilih, črpalkah in/ali ceveh. Zamrznjena voda v priključkih lahko povzroči škodo na jermenih, črpalki in drugih sestavnih delih pralnega stroja.

Namestitev v nišo ali omaro

Minimalni odmiki za stabilno delovanje:

Stranski ploskvi	25 mm	Zadnji del	50 mm
Vrhnji del	25 mm	Sprednji del	550 mm

Če sta pralni stroj in sušilec nameščena na isti lokaciji, mora biti na sprednjem koncu niše ali omare vsaj 550 mm neoviranega prostora. Vaš pralni stroj sam po sebi ne potrebuje določenega prostora za zračenje.



Namestitev po korakih

1. KORAK - Izberite lokacijo

Zahteve za lokacijo:

- Trda ravna površina brez preprog ali talnih oblog, ki bi lahko ovirale prezračevanje
- Izven neposredne sončne svetlobe
- Dovolj prostora za prezračevanje in električno napeljavo
- Temperatura v prostoru mora biti vedno višja od 0 °C
- Proč od virov toplote

2. KORAK - Odstranite transportne vijake

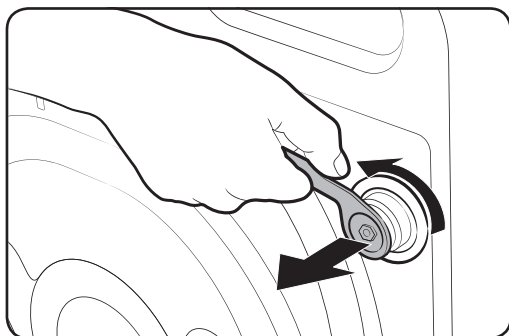

Vzemite izdelek iz embalaže in odstranite vse transportne vijake.

1. S priloženim ključem odvijte vse transportne vijake na sprednji strani pralnega stroja.

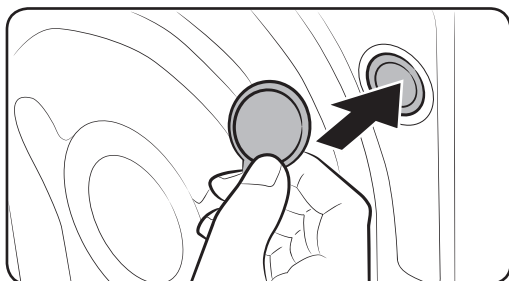

2. Nato zaprite odprtine s priloženimi plastičnimi pokrovčki. Transportne vijake shranite za kasnejšo uporabo.

! OPOZORILO

Embalažni materiali so lahko nevarni za otroke. Vse embalažne materiale (plastične vrečke, stiropor itd.) odstranite izven dosega otrok.



Namestitev

3. KORAK - Namestitev protizdrsnih blazinic

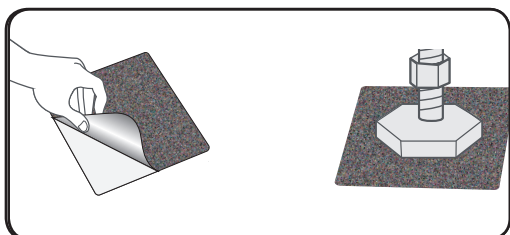

1. Popolnoma očistite spodnji del nastavljivih nog in obrišite morebiten prah in mastne madeže.
2. Na nastavljivih nogah pralnega stroja označite mesta, kamor želite namestiti protizdrsne blazinice.
3. Pritrdite protizdrsno blazinico tako, da nagnete ali premaknete pralni stroj. Ko uspešno pritrdite blazinico, z nje odstranite plastično folijo in pritrdite lepljivo stran na tla tako, da groba stran gleda navzgor. Lepljive strani blazinice ne smete nikoli pritrditi na nastavljivo nogico.
4. Po namestitvi protizdrsnih blazinic na pralni stroj preverite, ali so nastavljive nogice še vedno poravnane.

4. KORAK - Nastavite nastavljive nogice

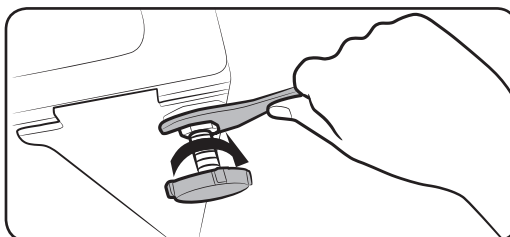
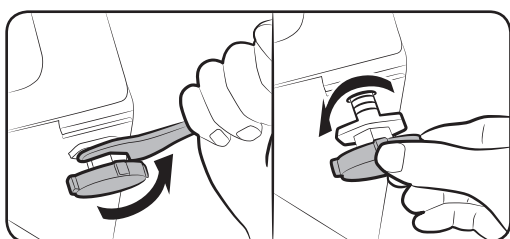

1. Pralni stroj previdno postavite na njegovo mesto. Če boste pri tem uporabili preveliko silo, lahko poškodujete nastavljive nogice.
2. Poravnajte pralni stroj z vrtenjem nastavljivih nogic.
3. Ko dosežete ustrezno višino, s ključem zategnite matice.



5. KORAK - Priključite cev za vodo

Priložena cev za vodo se lahko razlikuje, odvisno od modela. Sledite navodilom za uporabo priložene cevi za vodo.

Priključitev na navojno vodovodno pipo

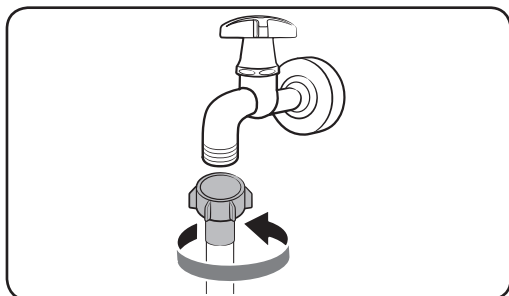

1. Priključite cev za vodo na vodovodno pipo in nato zasučite priključek v smeri urnega kazalca, kot je prikazano na sliki.

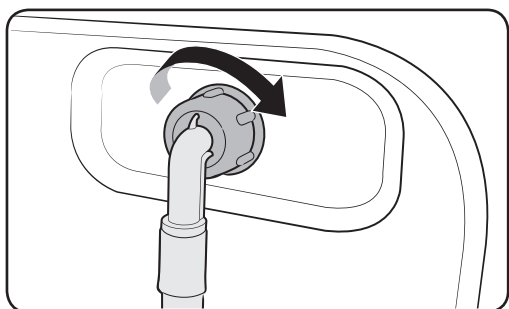

2. Drugi konec cevi za dovod vode priključite na dovodni ventil na zadnji strani pralnega stroja. Cev privijte do konca v smeri urnega kazalca.

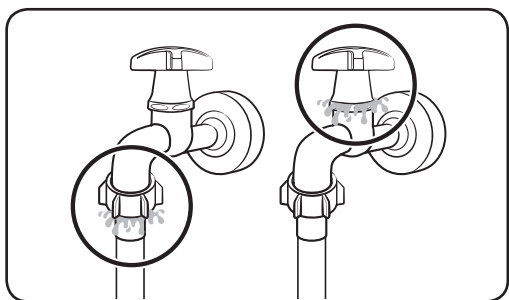

3. Odprite pipo za vodo in preverite, da na priključnih mestih ne pušča. Če na katerem koli mestu opazite puščanje vode, ponovite zgornje korake.

⚠ OPOZORILO

Če opazite puščanje vode, prenehajte uporabljati pralni stroj in ga izključite iz električnega napajanja. V primeru puščanja iz cevi za vodo se obrnite na Samsungov servisni center, v primeru puščanja iz vodovodne cevi pa na vodovodarja. V nasprotnem primeru lahko pride do električnega udara.

Namestitev

POZOR

Cevi za dovod vode nikoli ne poskušajte raztegniti na silo. Če je cev prekratka, jo zamenjajte z daljšo, visokotlačno cevjo.

Priključitev na vodovodno pipo brez navoja

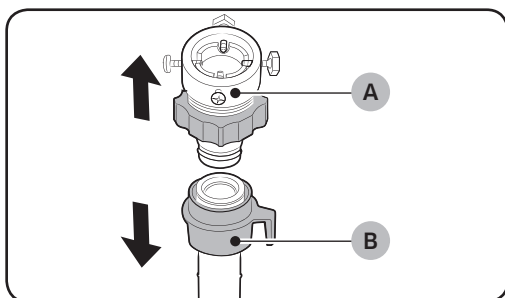

1. Odstranite adapter (A) iz cevi za dovod vode (B).

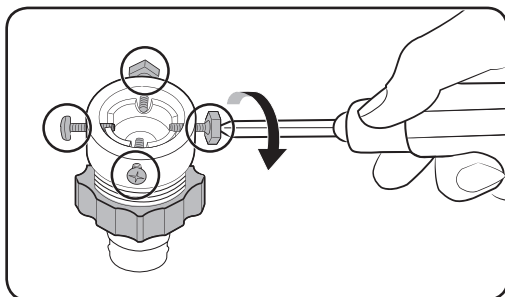

2. Z izvijačem Phillips odvijte štiri vijake na adapterju.

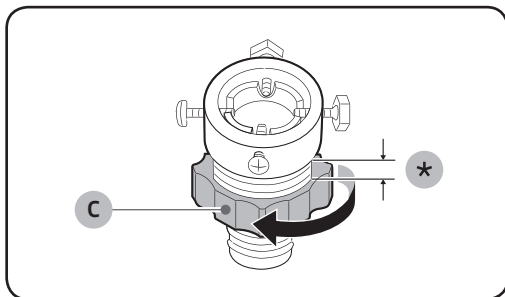

3. Nato vzemite adapter in obrnite del (C) v smeri puščice tako, da dobite razmak 5 mm (*).

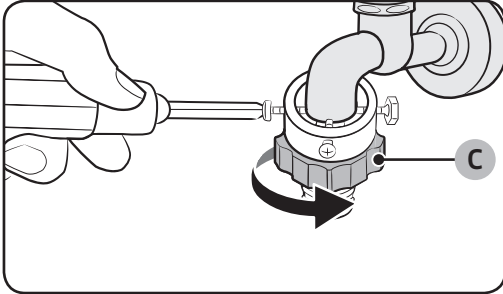

4. Priključite adapter na pipo in med dvigovanjem čvrsto privijte vijake.
5. Zavrtite del (C) v smeri puščice, da ga zategnete.

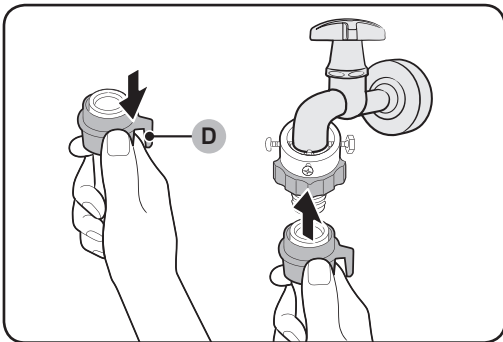

6. Povlecite del (D) na cevi za vodo navzdol in hkrati priključite cev za vodo na adapter. Nato spustite del (D). Cev se bo zaskočila v adapter, pri čemer boste zaslišali klik.

7. Za dokončanje priklopa cevi za vodo glejte 2 in 3 v poglavju "Priključitev na navojno vodovodno pipo".

OPOMBA

- Po priključitvi cevi za dovod vode na adapter preverite, da je ta ustrezno priključena tako, da potegnete dovodno cev v smeri navzdol.
- Uporabite najpogosteje uporabljeno vrsto pipe za vodo. Če je trenutna pipa kvadratne oblike ali prevelika, odstranite distančni obroček, preden priključite adapter na pipo.



Namestitev

Za modele, ki imajo dodaten vhod za toplo vodo:

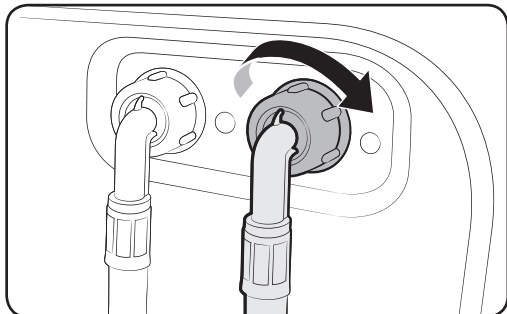

1. Priključite rdeči konec cevi za dovod tople vode na vhod za toplo vodo na zadnji strani pralnega stroja.
2. Priključite drugi konec cevi za dovod tople vode na pipo za toplo vodo.

Cev za blokado vode s senzorjem puščanja (samo pri določenih modelih)

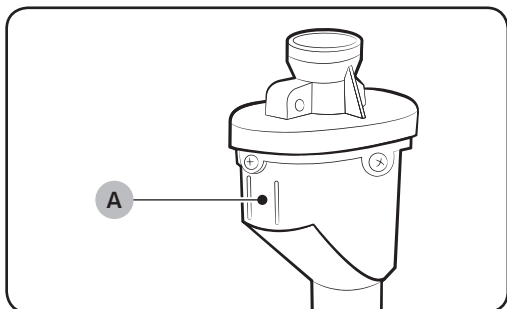

Cev za blokado vode s senzorjem puščanja opozori uporabnika na možnost puščanja vode. Ta cev zaznava pretok vode in v primeru puščanja se prižge rdeča lučka na indikatorju (A).

OPOMBA

Konec cevi aqua stop je treba namestiti na pipo za vodo in ne na stroj.



6. KORAK - Namestite odvodno cev

Odvodno cev lahko namestite na tri načine:

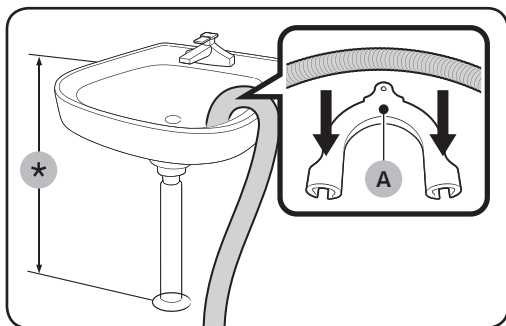

Čez rob umivalnika

Odvodna cev mora biti nameščena na višini med 60 in 90 cm (*) od tal. Da bo šoba cevi ostala upognjena, uporabite priloženo plastično vodilo (A). Vodilo cevi pritrdite na steno s pomočjo kljuke, da zagotovite nemoten odvod vode.

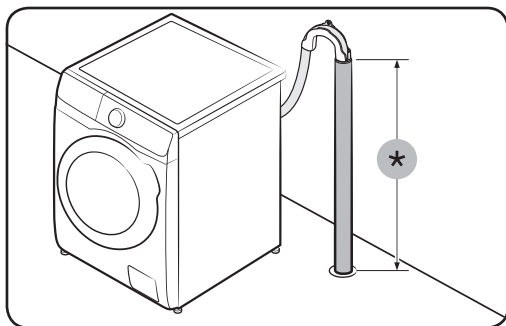

Na odtočno vodovodno cev

Odtočna vodovodna cev mora biti nameščena na višini med 60 in 90 cm (*). Priporočljivo je, da se za to uporabi 65 cm dolgo navpično cev.

- Za zagotovitev, da bo odvodna cev ostala na svojem mestu, uporabite priloženo plastično vodilo za cev (glejte sliko).
- Da preprečite sifoniranje med odvodnjavanjem, vstavite odvodno cev 15 cm globoko v odtočno cev.
- Da preprečite premikanje odvodne cevi, trdno pričvrstite vodilo cevi na steno.

Zahteve za pokončno odtočno cev:

- Premer najmanj 5 cm
- Najmanjša odtočna zmogljivost 60 litrov na minuto



Namestitev

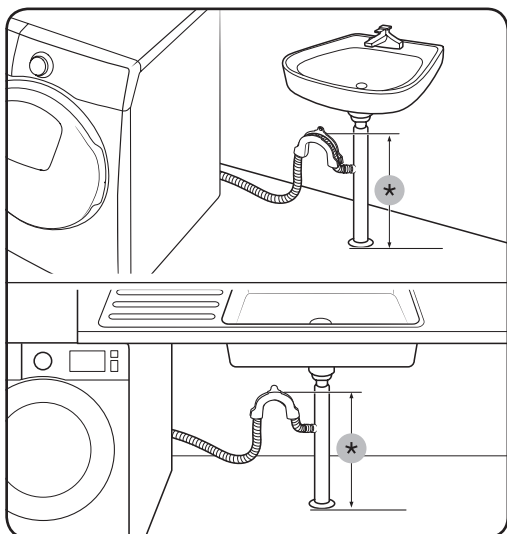

Na odtočno cev umivalnika

Odtočna cev mora biti nad sifonom umivalnika tako, da bo konec cevi dvignjen najmanj 60 cm (24 palcev) od tal.

(*): 60 cm (24 pal.)

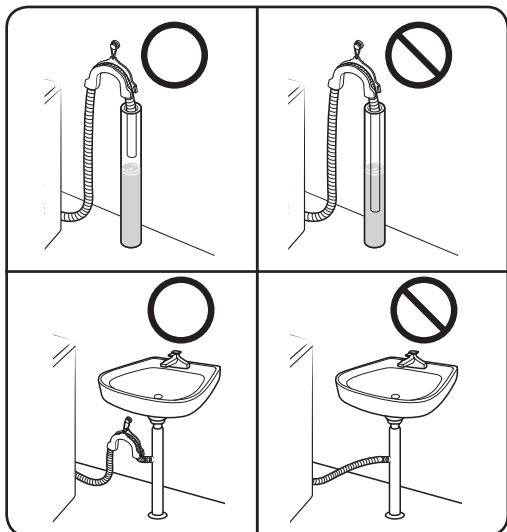

POZOR

Odvodne cevi ne nameščanje na mestih s stoječo vodo ali kjer se zbira voda. Voda namreč lahko steče nazaj v pralni stroj.

7. KORAK - Vklop

Priključite napajalni kabel v vtičnico, ki ima ustrezno nazivno napetost, je ozemljena ter zaščiten z varovalko ali odklopnikom. Nato pritisnite gumb **Vklop**, da vklopite pralni stroj.



Pred prvo uporabo

Začetne nastavitve

Zaženite umerjanje (priporočeno)

Calibration (Kalibracija) zagotavlja, da pralni stroj zazna točno težo v bobnu. Poskrbite, da je boben pred zagonom možnosti Calibration (Kalibracija) prazen.

1. Izklopite pralni stroj in ga nato ponovno vklopite.
2. Istočasno pritisnite gumba **Temperatura** in **Zamik zaključka** in ju držite 3 sekunde, da preidete v način umerjanja. Prikaže se sporočilo "CB".
3. Pritisnite **Začetek/Premor**, da zaženete cikel umerjanja.
4. Boben se bo nato približno 3 minute vrtel v smeri urinega kazalca in nasprotni smeri.
5. Ko se cikel zaključi, se bo na zaslonu prikazala številka "0" in pralni stroj se bo samodejno izklopil.
6. Pralni stroj je zdaj pripravljen za uporabo.

Napotki za pranje perila

1. KORAK - Ločevanje perila

Perilo ločite glede na naslednja merila:

- Etiketna oznaka za nego tekstila: ločite perilo glede na to, ali je izdelano iz bombaža, mešanih vlaken, sintetične, svile, volne ali rejona.
- Barva: ločite belo perilo od pisanega.
- Velikost: če boste v bobnu mešali oblačila različnih velikosti, bo učinek pranja boljši.
- Občutljivost: občutljivo perilo perite ločeno tako, da za pranje občutljivih in novih volnenih izdelkov, zaves in svilenega perila izberete možnost Lažje likanje. Preverite etikete na oblačilih.

OPOMBA

Prepričajte se, da ste na oblačilih preverili etiketo z oznakami za nego tekstila, ter jih ustrezno ločite, preden jih operete.

2. KORAK - Izpraznite žepe

Izpraznite vse žepe na oblačilih, ki jih želite oprati

- Kovinski predmeti, kot so kovanci, sponke in zaponke na oblačilih, lahko poškodujejo druge kose perila ali boben.



Pred prvo uporabo

Oblačila z gumbi in vezeninami obrnite od znotraj navzven

- Če so zadrge na hlačah ali jakni med pranjem odpete, lahko poškodujejo boben. Zadrge morajo biti zapete in pripete z vrvico.
- Oblačila z dolgimi vrvicami se lahko zapletejo v druga oblačila. Pred pranjem vrvice zvežite skupaj.

3. KORAK - Uporabljajte pralno košaro

- Nedrčke (ki jih lahko perete v vodi) morate naložiti v pralno košaro. Kovinski delci nedrčkov lahko poškodujejo drugo perilo.
- Manjša, lahka oblačila, kot so nogavice, rokavice, ženske nogavice in robčki, se lahko zataknejo v vrata pralnega stroja, zato jih naložite v pralno košaro za občutljivo perilo.
- Pralne košare ne perite same, brez drugega perila. To namreč lahko povzroči neobičajne tresljaje, zaradi katerih se pralni stroj lahko premakne in posledično poškoduje.

4. KORAK - Predpranje (če je to potrebno)

Za izbrani program izberite možnost Predpranje, če je perilo zelo umazano. Možnosti Predpranje ne uporabljajte, če pralno sredstvo ročno dodajate v boben.

5. KORAK - Določite količino polnjenja

V pralni stroj ne nalagajte prevelike količine perila. Zaradi prenapoljenosti lahko pralni stroj slabo opere perilo. Za količino polnjenja glede na vrsto oblačil glejte stran **37**.

OPOMBA

Pri posteljnini in posteljnih pregrinjalih je čas pranja lahko daljši oziroma učinkovitost centrifugiranja slabša. Za posteljnino in posteljna pregrinjala je priporočena hitrost centrifugiranja največ 800 vrtlj./min in količina polnjenja 2 kg ali manj.

POZOR

če perilo ni enakomerno razporejeno in se izpiše koda napake "UB", ponovno razporedite količino perila. Neenakomerno porazdeljeno perilo lahko zmanjša učinkovitost centrifugiranja.

6. KORAK - Uporabite ustrezno pralno sredstvo

Vrsta pralnega sredstva, ki ga morate uporabiti, je odvisna od vrste tkanine (bombaž, sintetika, občutljivo perilo, volna), barve, temperature pranja in stopnje umazanosti. Vedno uporabljajte pralna sredstva z nizko stopnjo penjenja, izdelana posebej za pralne stroje s samodejnim delovanjem.



OPOMBA

- Sledite navodilom proizvajalca pralnega sredstva in pri tem upoštevajte težo perila, trdovratnost madežev in trdoto vode na vašem območju. Če niste prepričani glede trdote vode na vašem območju, se obrnite na lokalni organ, pristojen za preskrbo z vodo.
- Ne uporabljajte pralnega sredstva, ki se zlahka strdi. Takšno pralno sredstvo po ciklu izpiranja namreč lahko ostane v pralnem stroju in zamaši odprtino za odvod vode.

POZOR

Pri pranju volne na programu za volno uporabljajte samo nevtralna, tekoča pralna sredstva. Pri programu za volno lahko pralni prašek ostane na perilu in perilo razbarva.

Kapsule za perilo

Za najboljše rezultate pri uporabi kapsul za pranje perila, prosimo, sledite naslednjim navodilom.

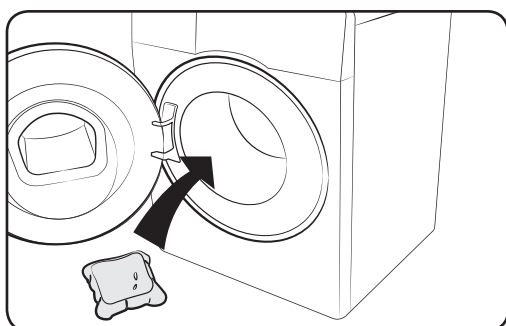

1. Vstavite kapsulo na dno praznega bobna, čim bolj zadaj.

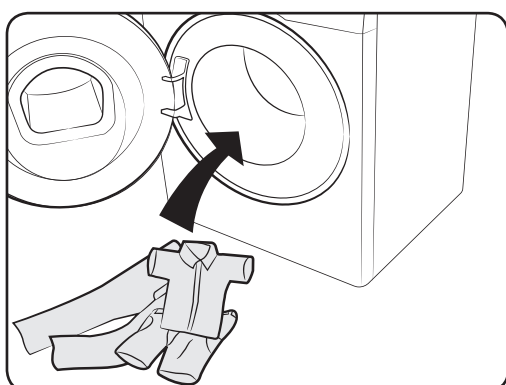

2. Vstavite perilo v boben na vrh kapsule.

POZOR

Pri ciklih, pri katerih se uporablja hladna voda, ali ciklih, ki se zaključijo v manj kot eni uri, se pralne kapsule morda ne bodo povsem stopile.

Pred prvo uporabo

Priporočen detergent

Priporočila veljajo za temperaturne razpone, navedena v tabeli ciklov.

●	Priporočeno	▲	Samo tekoči detergent
–	Se ne priporoča	△	Samo detergent v prahu

Program	Detergent			Temp.(°C)
	Univerzalni	Občutljivo in volneno perilo	Posebno	
ECO 40-60 (EKO 40-60)	●	–	–	40-60
COTTON (BOMBAŽ)	●	–	–	Hladno-90
SYNTHETICS (SINTETIKA)	●	–	–	Hladno-60
INTENSE COLD (INTENZIVNO HLADNO)	●	–	–	Hladno
HYGIENE STEAM (HIGIENSKA PARA)	●	–	–	Hladno-90
15' QUICK WASH (15-MIN HITRO PRANJE)	▲	–	–	Hladno-40
MIXED LOAD (MEŠANO PERILO)	●	–	–	Hladno-60
WOOL/ DELICATES (VOLNA/OBČUTLJIVO PERILO)	–	▲	–	Hladno-40
WASH+DRY (PRANJE+SUŠENJE)	●	–	–	40-60

Napotki za uporabo predala za pralna sredstva

Stroj ima dozirno posodo s tremi prekati; levega za glavno pranje, srednjega za mehčalec in desnega za predpranje.

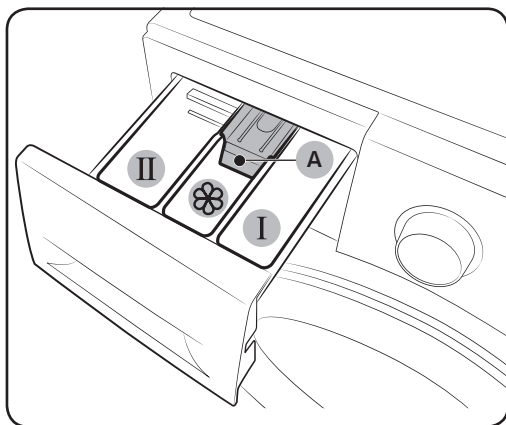

- 01** **I** Prekat za predpranje: vnesite pralno sredstvo za predpranje.
- 02** **II** Prekat za glavno pranje: dodajte pralno sredstvo za glavno pranje, mehčalec vode, sredstvo za namakanje, belilo in/ali sredstva za odstranjevanje madežev.
- 03**  Prekat za mehčalec: dodajte dodatke, kot je mehčalec tkanin. Ne prekoračite črte (A), ki označuje največjo dovoljeno količino.

POZOR

- Predala za pralna sredstva ne odpirajte med delovanjem pralnega stroja.
- Ne uporabljajte naslednjih vrst pralnih sredstev:
 - Tablet ali kapsul
 - Pralnih žogic ali košaric
- Da preprečite zamašitev prekatov, morate koncentrirana ali visoko obogatena sredstva (mehčalec ali pralno sredstvo) pred uporabo razredčiti z vodo.

Dodajanje pralnih sredstev v dozirni predal

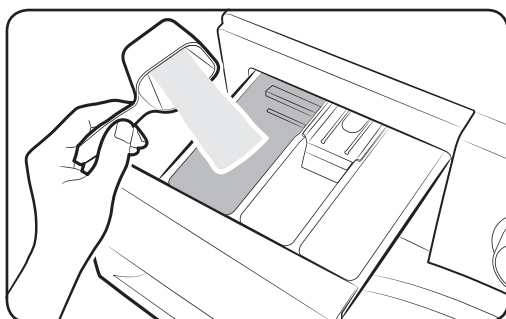



1. Izvlecite predal za pralna sredstva.
2. Sredstvo za pranje perila dodajte v **II** prekat za glavno pranje v skladu z napotki ali priporočili proizvajalca. Za uporabo tekočega pralnega sredstva glejte stran **33**.

Pred prvo uporabo

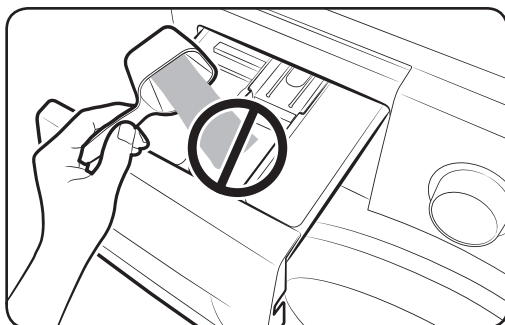
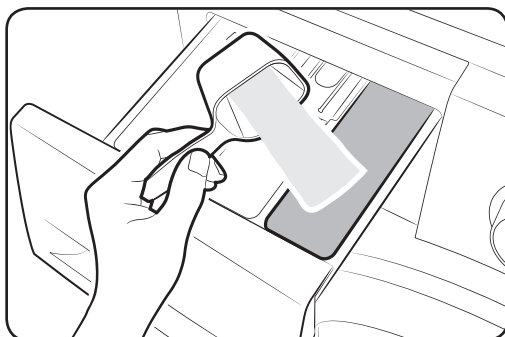
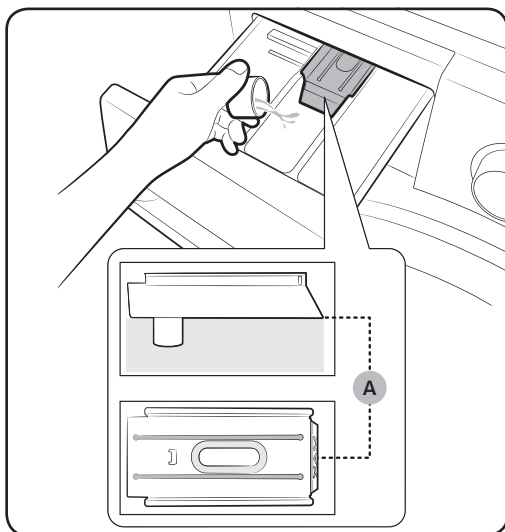
Pred prvo uporabo



3. Mehčalec tkanin dodajte v  prekat za mehčalec. Ne prekoračite črte, ki označuje največjo dovoljeno količino (A).

4. Če želite izvesti predpranje, dodajte ustrezno pralno sredstvo za v  prekat za predpranje v skladu z napotki ali priporočili proizvajalca.
5. Zaprite predal za pralna sredstva.

POZOR

- Pralnega praška ne dodajajte v posodico za tekoče pralno sredstvo.
- Koncentriran mehčalec za perilo pred dodajanjem razredčite z vodo.
- Pralnega sredstva za glavno pranje ne dodajajte v  prekat za mehčalec.

Uporaba tekočega pralnega sredstva (samo pri določenih modelih)

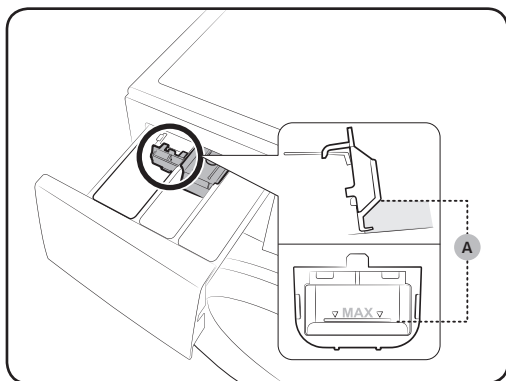

Najprej v **II** prekat za glavno pranje vstavite priloženo posodico za tekoče pralno sredstvo. Nato v posodico dodajte tekoče pralno sredstvo, nižje od črte, ki označuje največjo dovoljeno količino (A).

⚠ POZOR

- Ne prekoračite največje dovoljene količine, ki je v posodici označena s črto.
- Če uporabljate pralni prašek, privzdignite posodico za tekoče pralno sredstvo.

Pri uporabi tekočega pralnega sredstva

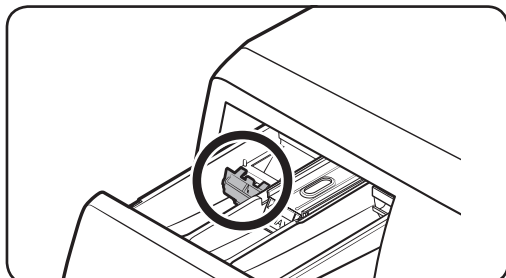

Pri uporabi pralnega praška

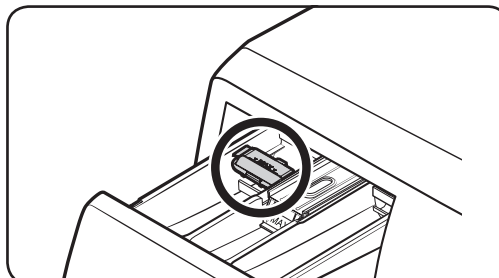

Delovanje

Upravljalna plošča

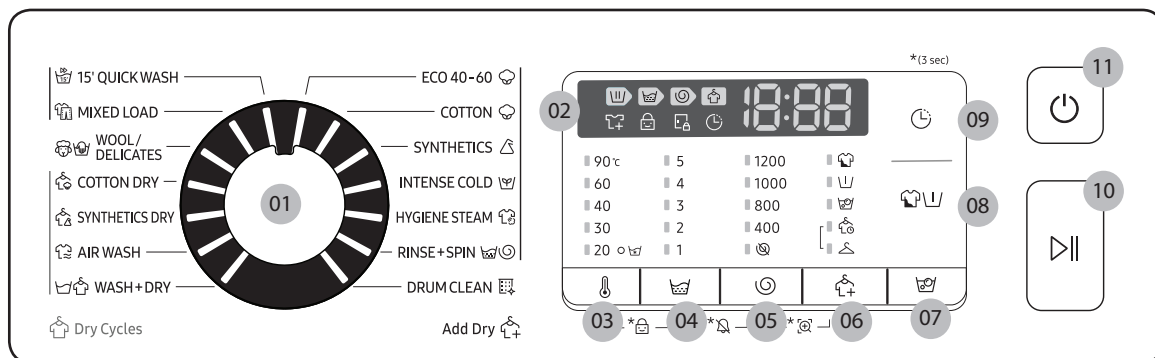

01 Gumb za izbiro cikla	Zavrtite gumb, da izberete ustrezen program.
02 Zaslón	Zaslón prikazuje informacije o trenutnem programu in predviden čas do konca programa, v primeru težav pa se prikaže sporočilna koda.
03 🌡️ Temperatura	Pritisnite, da spremenite temperaturo vode za izbrani program.
04 🧺 Izpiranje	Pritisnite, da spremenite čas izpiranja za izbrani program. Čas izpiranja lahko nastavite na največ 5.
05 🌀 Centrifugiranje	Pritisnite, da spremenite hitrost centrifugiranja za izbrani program. <ul style="list-style-type: none"> • Rinse Hold (Zadrži izpiranje) (brez indikatorja): cikel končnega izpiranja se zaustavi tako, da perilo ostane namočeno v vodi. Preden vzamete perilo iz bobna, morate izbrati cikel izčrpavanja vode ali centrifugiranja. • Brez centrifugiranja 🌀: po ciklu končnega izčrpavanja vode se centrifugiranje ne bo zagnalo. • Samo centrifugiranje 🌀: Za zagon cikla Samo centrifugiranje pritisnite gumb Centrifugiranje in ga držite 3 sekunde. Ko se prikažeta trajanje cikla in hitrost centrifugiranja, pritisnite gumb Centrifugiranje toliko časa, dokler ne pridete do zelene hitrosti centrifugiranja. Nato pritisnite Začetek/Premor, da zaženete cikel. Trajanje centrifugiranja je odvisno od izbranega cikla.
06 🧺 Možnost sušenja	Pritisnite ta gumb, da izberete ustrezno možnost sušenja.
07 🧼 Namakanje z mehurčki	Pritisnite, da aktivirate/deaktivirate funkcijo Namakanje z mehurčki. Pomaga odstraniti različne vrste trdovratnih madežev.

08 Možnosti	Pritisnite, da izberete možnosti. Razpoložljivost možnosti je odvisna od cikla.
09 Zamik zaključka	Funkcija Zamik zaključka vam omogoča nastavitev končnega časa trenutno uporabljenega cikla. Pralni stroj bo samodejno nastavil začetni čas cikla glede na vaše nastavitve. Ta nastavitev je denimo uporabna za programiranje vašega pralnega stroja, da zaključí pranje takrat, ko vi običajno pridete domov iz službe. <ul style="list-style-type: none"> • Pritisnite, da izberete predhodno nastavljeno urno enoto.
10 Začetek/ Premor	Pritisnite, da zaženete ali začasno zaustavite delovanje pralnega stroja.
11 Vklop	Pritisnite, da vklopite/izklopite pralni stroj.

Za več informacij o možnostih glejte razdelek Posebne funkcije.

*(3 sec)(3 sekunde) : Pritisnite in držite za 3 sekunde.

Preprosti koraki za pričetek uporabe

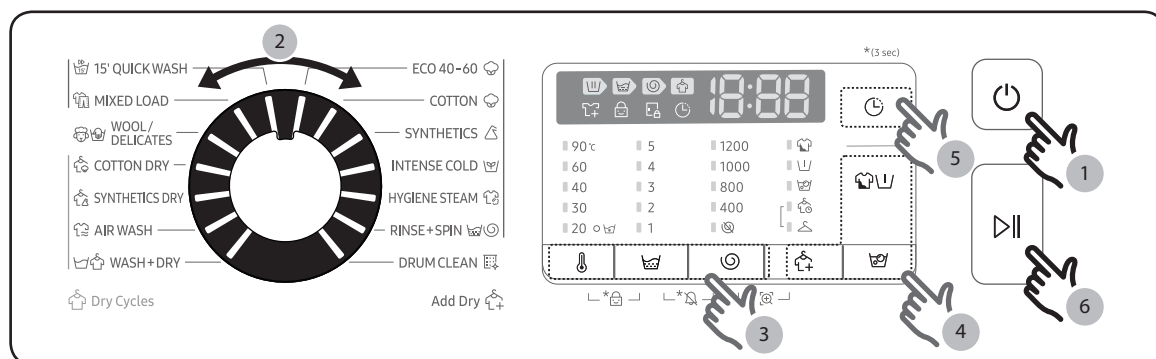

1. Pritisnite **Vklop**, da vklopite pralni stroj.
2. Z obračanjem **Izbirnika programov** izberite program.
3. Po potrebi spremenite nastavitve programa (**Temperatura**, **Izpiranje** in **Centrifugiranje**).
4. Pritisnite **Možnosti**, **Namakanje z mehurčki** ali **Možnost sušenja**, da dodate želene možnosti. Razpoložljive možnosti se razlikujejo glede na izbrani cikel.
5. Stroj ima priložen, lahko dostopen gumb za funkcijo **Zamik zaključka**. Če želite uporabiti to možnost, pritisnite ustrezní gumb.
6. Pritisnite **Začetek/Premor**.

Delovanje

Samo sušenje

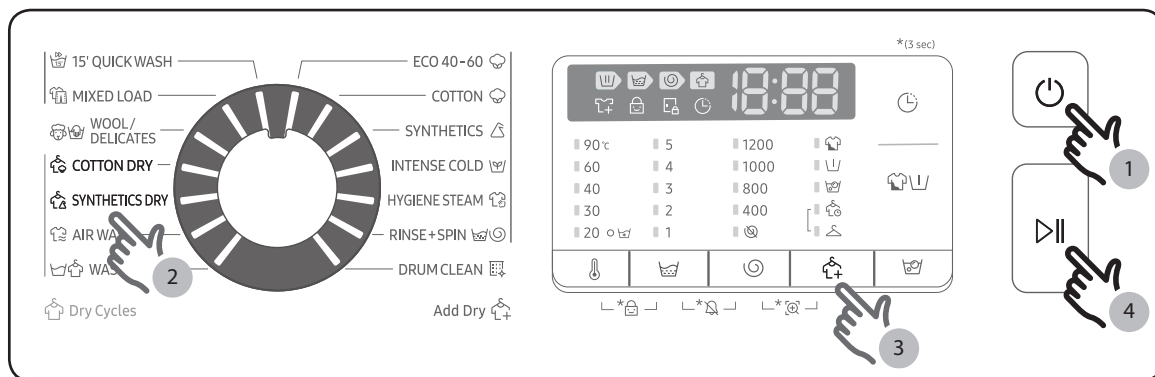

Posušite oblačila brez predhodnega pranja ali posušite oprana oblačila skladno z naslednjimi postopki.

1. Pritisnite gumb **⏻** **Vklop**, da vklopite pralni stroj.
2. Uporabite gumb za Izbiro cikla, da izberete primeren cikel sušenja.
3. Pritisnite gumb **☀️** **Možnost sušenja**, da izberete primeren način sušenja.
4. Za zagon sušenja pritisnite gumb **▶️** **Začetek/Premor**.

📄 OPOMBA







Če želite varčevati z vodo in električno energijo, izbranemu programu sušenja dodajte cikel Centrifugiranje.

Da spremenite program med delovanjem pralnega stroja



1. Pritisnite gumb **▶️** **Začetek/Premor**, da zaustavite delovanje stroja.
2. Izberite drug program.
3. Ponovno pritisnite gumb **▶️** **Začetek/Premor**, da zaženete nov program.

Pregled programov





Standardni programi

Program	Opis in maks. količina polnjenja (kg)	
ECO 40-60 (EKO 40-60) 	<ul style="list-style-type: none"> Za pranje običajno umazanega bombažnega perila, ki se lahko pere pri 40 °C ali 60 °C, skupaj v istem ciklu. Ta cikel se uporablja za oceno skladnosti z zakonodajo EU za okoljsko primerno zasnovo. Ta cikel je nastavljen kot privzeti. 	Maks.
COTTON (BOMBAŽ) 	<ul style="list-style-type: none"> Za bombažno perilo, posteljnino, namizne prte, spodnje perilo, brisače ali srajce. Čas pranja in število izpiranj se nastavita samodejno glede na količino polnjenja. Za pranje rahlo umazanega bombažnega perila pri temperaturi 20 °C. 	Maks.
SYNTHETICS (SINTETIKA) 	<ul style="list-style-type: none"> Za bluže ali srajce, izdelane iz poliestra (diolena, trevire), poliamida (perlona, najlona) ali podobnih materialov. 	4,0
INTENSE COLD (INTENZIVNO HLADNO) 	<ul style="list-style-type: none"> Program Ekomehurčki pri nizki temperaturi pomaga pri zmanjšanju porabe energije. 	4,0
HYGIENE STEAM (HIGIENSKA PARA) 	<ul style="list-style-type: none"> Bombažni kosi in posteljnina, ki so v neposrednem stiku s kožo, na primer spodnje perilo. Za optimalne rezultate izberite temperaturo najmanj 60 °C. Parni cikli vključujejo antialergijsko nego in odstranjevanje bakterij (razkuževanje). 	4,0
RINSE+SPIN (IZPIRANJE + CENTRIFUGIRANJE) 	<ul style="list-style-type: none"> Vključuje dodatno izpiranje zatem, ko se perilo opere z mehčalcem. 	Maks.
DRUM CLEAN (ČIŠČENJE BOBNA) 	<ul style="list-style-type: none"> Očisti boben tako, da iz njega odstrani umazanijo in bakterije. Izvajajte vsakih 40 pranj brez uporabe pralnega sredstva ali belila. Stroj vas bo na to samodejno opozoril po vsakih 40 pranjih. Prepričajte se, da je boben prazen. za čiščenje bobna ne uporabljajte čistilnih sredstev. 	-

Delovanje

Program	Opis in maks. količina polnjenja (kg)	
15' QUICK WASH (15-MIN HITRO PRANJE) 	<ul style="list-style-type: none"> Za manj umazana oblačila pri manjši količini perila (manj kot 2,0 kg), ki mora biti hitro oprano. Uporabite manj kot 20 g pralnega sredstva. Če boste uporabili več kot 20 g pralnega sredstva, lahko na perilu pustite vidne sledi. Če uporabljate tekoče pralno sredstvo, ga dozirajte največ 20 ml. 	2,0
MIXED LOAD (MEŠANO PERILO) 	<ul style="list-style-type: none"> Za mešano perilo iz bombaža in sintetike. 	4,0
WOOL/ DELICATES (VOLNA/ OBČUTLJIVO PERILO) 	<ul style="list-style-type: none"> Specifično za volnena oblačila, ki jih lahko perete strojno in občutljive tkanine, kot so tanke tkanine, nedrčki, perilo (svila) in druge tkanine, katere je dovoljeno prati samo na roke. Cikel WOOL/ DELICATES (VOLNA/OBČUTLJIVO PERILO) odlikuje nežno vrtenje in namakanje za zaščito vlaken pred krčenjem/izkrivljanjem. Priporočamo nevtralno in tekoče pralno sredstvo. 	2,0

Cikli sušenja



COTTON DRY (SUŠENJE BOMBAŽA) 	<ul style="list-style-type: none"> Za splošno sušenje. 	5,0
SYNTHETICS DRY (SUŠENJE SINTETIKE) 	<ul style="list-style-type: none"> Cikel sušenja pri nizkih temperaturah za toplotno občutljiva oblačila. 	3,0
AIR WASH (ZRAČNO PRANJE) 	<ul style="list-style-type: none"> Ta program se uporablja za odstranjevanje neprijetnih vonjav. 	1,0
WASH+DRY (PRANJE+SUŠENJE) 	<ul style="list-style-type: none"> Za pranje običajno umazanih bombažnih kosov perila, ki so namenjeni za pranje v istem ciklu pri 40 °C ali 60 °C, in sušenje, da jih lahko takoj shranite v omaro. Ta cikel se uporablja za oceno skladnosti z zakonodajo EU za okoljsko primerno zasnovano za pranje in sušenje. 	5,0

OPOMBA



- Polnjenje gospodinskega pralnega stroja ali sušilnika do kapacitete, ki jo za ustrezne cikle navaja proizvajalec, bo prihranilo energijo in vodo.
- Na hrup in preostalo vsebnost vlage vpliva hitrost centrifuge: višja je hitrost v fazi centrifuge, večji je hrup in nižja je preostala vsebnost vlage.

- Najučinkovitejši cikli glede porabe energije so na splošno tisti z nižjimi temperaturami in daljšim trajanjem.
- Za optimalno sušenje je treba v ciklu "15' QUICK WASH (15-MIN HITRO PRANJE)" in "Možnost sušenja" naložiti manj kot 0,8 kg perila, kar ustreza približno 3 sintetičnim kosom oblačil.

Možnosti pranja

Možnost		Opis
	Intenzivno	<ul style="list-style-type: none"> • Za zelo umazano perilo. Vsi cikli se bodo izvajali dlje kot običajno.
	Predpranje	<ul style="list-style-type: none"> • S to možnostjo se bo pred glavnim ciklom pranja izvedel predhodni cikel pranja.
	Namakanje z mehurčki	<ul style="list-style-type: none"> • Funkcija Namakanje z mehurčki pomaga odstraniti različne vrste trdovratnih madežev. • Če je izbrana funkcija Namakanje z mehurčki, se perilo temeljito namoči v vodnih mehurčkih za učinkovito pranje. • Funkcija Bubble Soak (Namakanje z mehurčki) je na voljo pri 5 programih, ki posledično trajajo do 30 minut dlje: ECO 40-60, COTTON (BOMBAŽ), SYNTHETICS (SINTETIKA), HYGIENE STEAM (HIGIENSKA PARA) in WASH+DRY (PRANJE+SUŠENJE).

Možnost sušenja

Možnost		Opis
	Sušenje za v omaro	<ul style="list-style-type: none"> • Izberite, če želite, da stroj samodejno posuši perilo glede na količino in težo perila. Izberite to možnost za sušenje bombažnih oblačil, kot so bombažne hlače, majice s kratkimi rokavi in bombažno perilo.
	Določen čas sušenja	<ul style="list-style-type: none"> • Uporabite ta program za določen čas sušenja perila glede na vrsto tkanine, količino perila in vlago.

Delovanje

Zamik zaključka ⌚

Vaš pralni stroj lahko nastavite, da pranje samodejno zaključi kasneje tako, da izberete zamik 1 do 24 ur (z enournimi intervali). Prikazana ura označuje, kdaj bo pranje zaključeno.

1. Izberite program. Nato po želji spremenite nastavitve programa.
2. Večkrat zaporedoma pritisnite **Zamik zaključka**, dokler zeleni čas ni nastavljen.
3. Pritisnite **Začetek/Premor**.
Vklopi se ustrezni indikator in ura prične teči.
4. Za preklic funkcije **Zamik zaključka** izklopite in ponovno vklopite pralni stroj tako, da pritisnete **Vklop**.

Primer uporabe



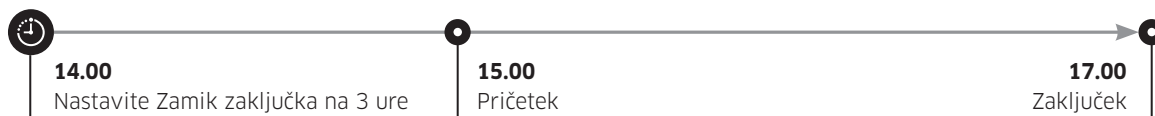

Ali želite, da se dveurni program zaključi 3 ure pozneje od trenutnega časa? V tem primeru trenutnemu programu dodajte možnost Zamik zaključka s 3-urno nastavitvijo in ob 14h pritisnite gumb za **Začetek/Premor**. Kaj se zgodi? Pralni stroj se zažene ob 15h, z delovanjem pa zaključi ob 17h. Spodaj je prikazana časovnica za ta primer.



Nastavitve

Varnostna blokada za otroke

Če želite preprečiti, da bi otroci ali dojenčki nenamerno zagnali ali nastavljali pralni stroj, uporabite funkcijo varnostne blokade za otroke, ki zaklene vse gube razen gumba **vklop**.



- Za nastavev funkcije Varnostna blokada za otroke za 3 sekunde hkrati pritisnite na  **Temperatura** in  **Izpiranje**. Za aktivacijo pritisnite  **Začetek/Premor**.
- Za aktiviranje funkcije Varnostna blokada za otroke istočasno pritisnite gumb za  **Temperatura** in  **Izpiranje** za 3 sekunde.

OPOMBA

- Če želite dodati pralno sredstvo ali perilo, morate v stanju Varnostna blokada za otroke najprej sprostiti Varnostna blokada za otroke.
- Vaša nastavev se bo ohranila tudi, ko boste ponovno zagnali pralni stroj.
- Po ciklu pranja vrat ne morete odpreti, če je vključena možnost Varnostna blokada za otroke. Izklopite funkcijo, preden odprete vrata, da vzamete perilo iz pralnega stroja.

Vklop/izklop zvoka

Zvok pralnega stroja lahko vklopite ali izklopite. Ko je ta funkcija izklopljena, ne boste slišali melodijo ob zaključku pranja in piska ob izklopu. Drugi zvoki bodo ostali aktivni.

- Da utišate zvok, istočasno pritisnite gumba  **Izpiranje** in  **Centrifugiranje** in ju držite 3 sekunde.
- Za ponoven vklop zvoka, ponovno pritisnite ta dva gumba in ju držite 3 sekunde.
- Vaša nastavev se bo ohranila tudi, ko boste ponovno zagnali pralni stroj.

Delovanje

Posebne funkcije

AddWash

Ko je vklopljen indikator AddWash , lahko stroj zaustavite in v boben vstavite dodatno perilo in mehčalec. Vrata Add Door se odprejo več kot 130° in omogočijo lažji dostop.

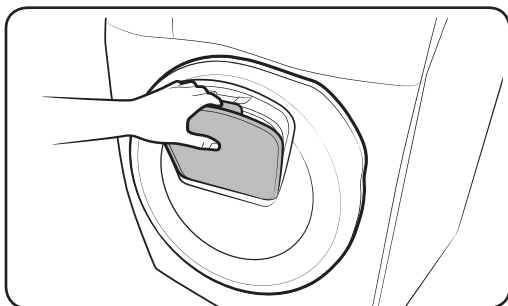
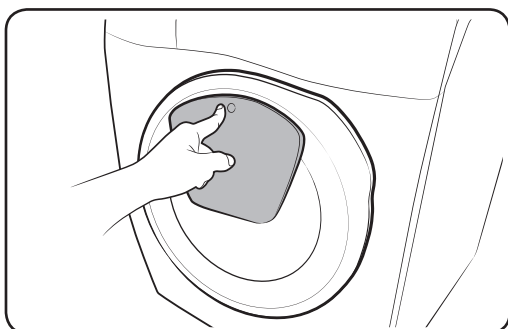

1. Pritisnite gumb **Začetek/Premor**, da zaustavite delovanje stroja.
2. Pritiskajte zgornji del vrat Add Door, dokler ne zaslišite klika in se vrata odklenejo. Vrata Add Door odprite tako, da povlečete ročico.
3. Odprite vrata Add Door in v boben vstavite dodatno perilo in mehčalec.
4. Vrata Add Door pritiskajte, dokler ne zaslišite klika.
5. Pritisnite **Začetek/Premor**, da nadaljujete pranje.

POZOR

Pri ravnanju z vrati Add Door ne uporabljajte prekomerne sile. Lahko se polomijo.

OPOMBA

Voda ne bo iztekala iz bobna, če so vrata Add Door ustrezno zaprta. Na vratih se lahko pojavijo vodne kaplje, vendar ne iztekajo iz notranjosti bobna.

POZOR

- Ne odpirajte vrat Add Door, če se v bobnu nabere pena, ki presega raven vrat Add Door.
- Preden poskušate odpreti vrat Add Door, ko stroj deluje, najprej pritisnite **Začetek/Premor**. Po končanem pranju se vrata Add Door lahko odprejo nenamerno (brez pritiska **Začetek/Premor**).
- Skozi vrata Add Door ne dodajajte prekomerne količine perila. S tem lahko zmanjšate zmogljivost.
- Spodnjega dela vrat Add Door ne uporabljajte kot ročico. Lahko priščipnete prste.
- Prepričajte se, da se perilo ni zapletlo v vrata Add Door.
- Domačim živalim preprečite vstopanje v pralni stroj, predvsem prek vrat Add Door.
- Če med pranjem uporabljate vročo vodo, je videti, kot da med odpiranjem in zapiranjem vrat Add Door izteka voda. To je običajen pojav, saj se para, ki uhaja iz odprtih vrat Add Door ohladi in se na površini spremeni v vodne kaplje.
- Ko zaprete vrata Add Door, so ta zatesnjena in voda ne more iztekati. Okoli vrat je lahko videti, kot bi iztekala voda – nekaj preostale vode, ki se zadržuje okoli vrat Add Door, lahko oblikuje vodne kaplje. To je povsem običajno.
- Če je temperatura vode višja od 50 °C, glavnih vrat ali vrat Add Door ni mogoče odpreti. Če voda v bobnu sega do določene ravni, glavnih vrat ni mogoče odpreti.
- Če se na zaslonu prikaže koda z informacijami **DDC**, si oglejte razdelek "**Kode z informacijami**" in upoštevajte nadaljnje ukrepe.

Vzdrževanje

Pralni stroj morate redno čistiti, da preprečite slabše delovanje stroja in ohranite njegovo življenjsko dobo.

DRUM CLEAN (ČIŠČENJE BOBNA)

Ta program redno izvajajte za čiščenje bobna in da iz njega odstranite bakterije. Ta cikel segreje vodo na temperaturo med 60 °C in 70 °C.

1. Pritisnite **Vklop**, da vklopite pralni stroj.
2. Zavrtite **gumb za izbiro cikla**, da izberete program **DRUM CLEAN (ČIŠČENJE BOBNA)**.
3. Pritisnite **Začetek/Premor**.

OPOMBA

- Pri programu **DRUM CLEAN (ČIŠČENJE BOBNA)** je temperatura vode nastavljena na 70 °C in je ni mogoče spreminjati.
- Priporočamo, da cikel **DRUM CLEAN (ČIŠČENJE BOBNA)** zaženete na vsakih 40 pranj.
- Da preprečite vodni kamen, dodajte ustrezno količino detergenta glede na vašo trdoto vode ali pa skupaj z detergentom dodajte dodatek za mehčanje vode.

Opomnik DRUM CLEAN (ČIŠČENJE BOBNA)

Opomnik DRUM CLEAN (ČIŠČENJE BOBNA) je glede na model ikona ali LED-lučka.

V primeru ikone ta zasveti na upravljalni plošči.



V primeru LED-lučke ta zasveti zraven možnosti DRUM CLEAN (ČIŠČENJE BOBNA) ali na območju možnosti na upravljalni plošči.

- Opomnik **DRUM CLEAN (ČIŠČENJE BOBNA)** utripa na upravljalni plošči vsakih 40 pranj. Priporočljivo je, da program **DRUM CLEAN (ČIŠČENJE BOBNA)** redno izvajate.
- Ko se opozorilo prvič prikaže, ga lahko prezrete pri 6 zaporednih pranjih. Od 7. pranja dalje pa se bo prenehalo prikazovati. in se bo ponovno prikazal šele po vnovičnem 40. pranju.
- Tudi po zaključku zadnjega postopka lahko ostane prikazano sporočilo "0".
- Število izvedenih ciklov **DRUM CLEAN (ČIŠČENJE BOBNA)** lahko beležite s pritiskom na gumb za **Vklop**. To ne ustavi ali izklopi stroja, ampak zabeleži vaše število ciklov.
- Tudi če "0" ne izgine, stroj deluje normalno.
- Priporočljivo je, da v higienske namene cikel izvajate redno.

Smart check (Pametno preverjanje)

Da omogočite to možnost, morate najprej iz spletnega mesta **Play Store** ali spletne trgovine **Apple Store** prenesti aplikacijo "Samsung Smart Washer" ter jo namestiti na vašo mobilno napravo, ki ima vgrajen fotoaparata.

Možnost Smart Check je optimizirano za: mobilne naprave Galaxy in iPhone (samo pri določenih modelih).

1. Kadar pralni stroj zazna težavo, ki jo je treba preveriti, se na zaslonu prikaže sporočilna koda. Za vklop načina Smart Check, hkrati pritisnite in 3 sekunde držite  **Centrifugiranje** in  **Možnost sušenja**.
2. Pralni stroj bo zagnal postopek samopreverjanja ter v primeru odkrite napake prikazal njeno sporočilno kodo.
3. Na vaši mobilni napravi zaženite aplikacijo **Samsung Smart Washer** (Pametni pralni stroj Samsung) in kliknite možnost **Smart Check**.
4. Pridržite svojo mobilno napravo blizu zaslona pralnega stroja tako, da sta pametni telefon in pralni stroj usmerjena drug proti drugemu. Aplikacija bo nato samodejno prepoznala sporočilno kodo.
5. Ko bo aplikacija pravilno prepoznala sporočilno kodo, bo prikazala podrobne informacije o napaki in predlagala rešitve za odpravo le-te.

OPOMBA

- Možnost Smart Check se lahko imenuje drugače, odvisno od jezika.
- Če zaslon na pralnem stroju odbija svetlobo, aplikacija morda ne bo prepoznala sporočilne kode.
- Če aplikaciji večkrat zaporedoma ne uspe prepoznati kode Smart Check, sporočilno kodo ročno vnesite v aplikacijo.

Vzdrževanje

Izčrpavanje vode v sili

V primeru okvare sistema izčrpajte vodo iz pralnega stroja, preden vzamete perilo iz bobna.

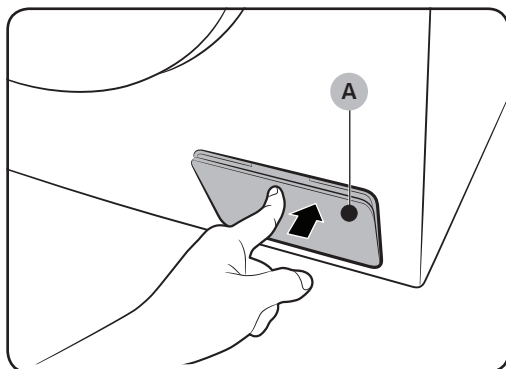

1. Izklopite pralni stroj in ga izključite iz vtičnice.
2. Nežno pritisnite na **pokrov filtra (A)**, da ga odprete.

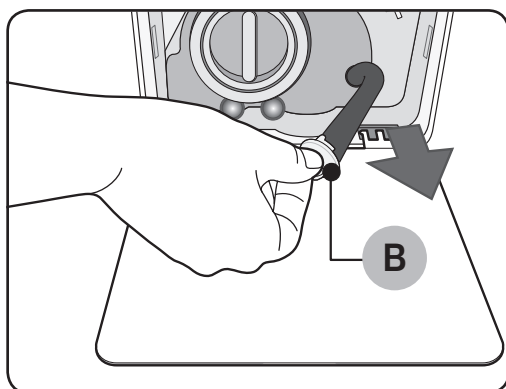

3. Na pokrov postavite veliko, prazno posodo in do nje potegnite cev za izčrpavanje vode v sili, pri čemer držite **pokrovček na cevi (B)**.

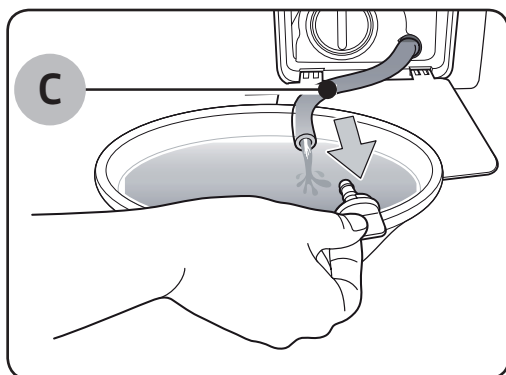

4. Odprite pokrovček na cevi in pustite, da voda iz **cevi za izčrpavanje vode v sili (C)** steče v posodo.
5. Ko voda preneha teči, zaprite pokrovček na cevi in cev ponovno vstavite na njeno mesto. Nato zaprite pokrov filtra.

OPOMBA

Uporabite veliko posodo, saj je vode v bobnu lahko več, kot pričakujete.

Čiščenje

Površina pralnega stroja

Uporabite mehko krpo in blago čistilo za gospodinjstvo. Po pralnem stroju ne razpršujte vode.

Add Door

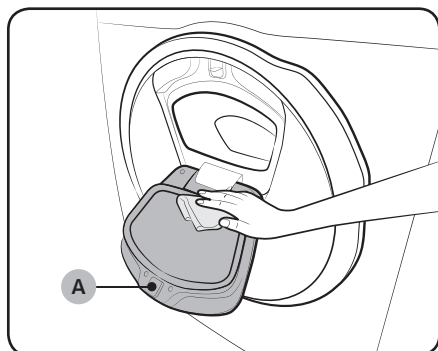

1. Odprite vrata Add Door.
2. Z mokro krpo očistite vrata Add Door.
 - Ne uporabljajte čistilnih sredstev. Lahko pride do razbarvanja.
 - Previdno očistite gumijasto tesnilo in zaklepni mehanizem (A).
 - S predela vrat redno brišite prah.
3. Obrišite in zaprite vrata Add Door, dokler ne zaslišite klika.

POZOR

- Pri ravnanju z vrati Add Door ne uporabljajte sile. Lahko se polomijo.
- Ko stroj deluje, vrata Add Door ne pustite odprta.
- Na vrata Add Door nikoli ne postavljajte težkih predmetov.
- Med vrtenjem bobna se ne dotikajte vrat Add Door, da preprečite telesne poškodbe.
- Ko stroj deluje, ne odpirajte vrat Add Door. To lahko povzroči telesne poškodbe.
- Ko so vrata Add Door odprta, ne upravljajte možnosti na zaslonu s funkcijami. To lahko povzroči telesne poškodbe ali okvaro sistema.
- Ne vstavljajte drugih predmetov, razen perila.
- Večjih kosov perila ne vstavljajte v boben skozi vrata Add Door.
- Med čiščenjem ne izvlecite ven gumijastega tesnila vrat Add Door. S tem lahko poškodujete stroj.

Vzdrževanje

Mrežasti filter

Mrežasti filter cevi za dovod vode očistite enkrat ali dvakrat letno.

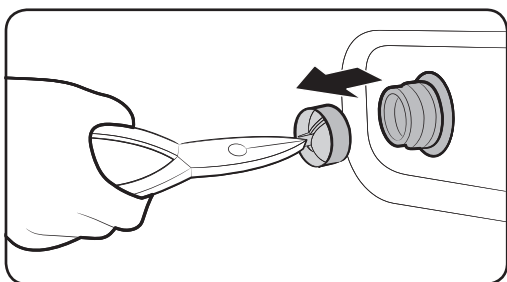
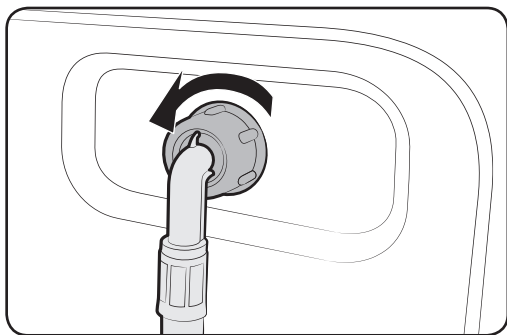

1. Izklopite pralni stroj in izvlecite napajalni kabel iz vtičnice.
2. Zaprite pipo za vodo.
3. Odvijte in izključite cev za dovod vode na zadnji strani pralnega stroja. Pokrijte cev s krpo, da preprečite brizganje vode iz nje.
4. S kleščami izvlecite mrežasti filter iz dovodnega ventila.
5. Mrežni filter potopite tako globoko v vodo, da se potopi tudi navojni priključek.
6. Mrežasti filter temeljito posušite v senci.
7. Nato mrežasti filter ponovno vstavite v dovodni ventil in na ventil ponovno priključite cev za vodo.
8. Odprite pipo za vodo.

OPOMBA

Če je mrežasti filter zamašen, se na zaslonu prikaže koda napake "4C".

Filter črpalke

Priporočljivo je, da filter črpalke očistite vsaj 5- do 6-krat letno, da preprečite njegovo zamašitev. Zamašen filter črpalke lahko zmanjša učinek mehurčkov.

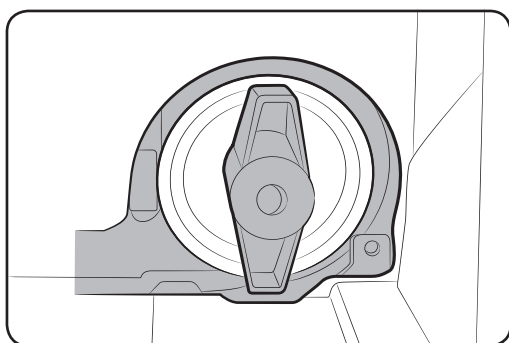
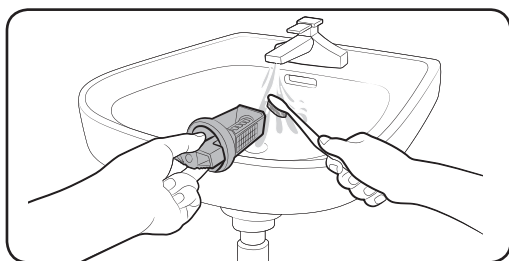
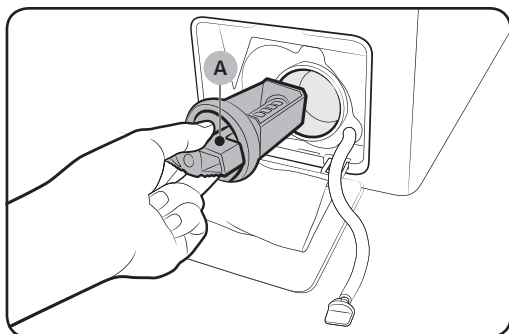

1. Izklopite pralni stroj in izvlecite napajalni kabel iz vtičnice.
2. Izčrpajte preostalo vodo iz notranjosti bobna. Glejte poglavje “Izčrpavanje vode v sili”.
3. Nežno pritisnite na pokrov filtra, da ga odprete.
4. Zasučite filter črpalke (A) v levo in izčrpajte preostalo vodo.
5. Z mehko krtačo očistite filter. Prepričajte se, da je propeler črpalke znotraj filtra odmašen.
6. Filter črpalke ponovno vstavite na njegovo mesto in zavrtite ročaj filtra v desno.

OPOMBA

- Nekateri filtri črpalke imajo varnostni ročaj, ki je oblikovan tako, da se otroci ne morejo poškodovati. Da odprete varnostni ročaj, ga pritisnite in zavrtite v nasprotni smeri urinega kazalca. Filter se bo odprl s pomočjo vzmetnega mehanizma na varnostnem ročaju.
- Varnostni ročaj filtra črpalke zaprete tako, da ga zavrtite v smeri urinega kazalca. Vzmet spušča rožljajoč zvok, kar je povsem običajno.

OPOMBA

Če je filter črpalke zamašen, se na zaslonu prikaže sporočilna koda “5C”.

POZOR

- Po čiščenju filtra se prepričajte, da je pokrov filtra dobro zaprt. V nasprotnem primeru lahko pride do puščanja vode.

Vzdrževanje

- Po čiščenju filtra se prepričajte, da je ta ustrezno vstavljen. V nasprotnem primeru lahko pride do napake v delovanju ali puščanja vode.

Predal za pralna sredstva

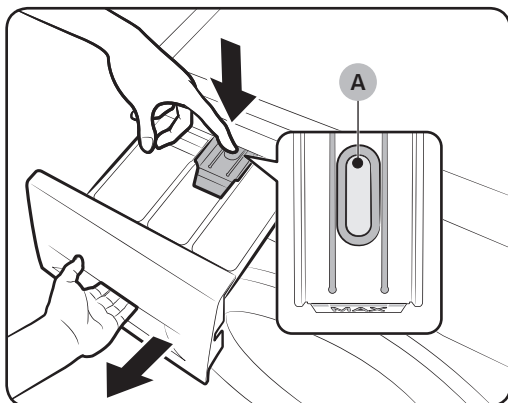

1. Pritisnite na jeziček (A) ki se nahaja v notranjosti predala, in izvlecite predal.

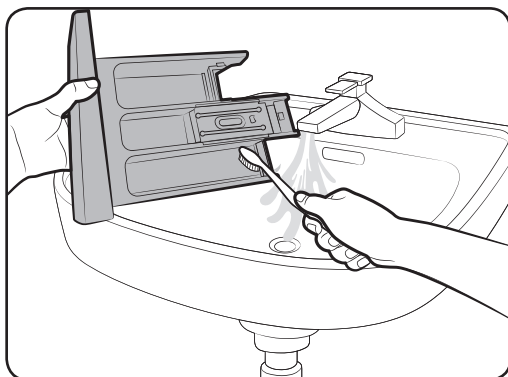

2. Sestavne dele predala očistite pod tekočo vodo. Pri tem uporabite mehko krtačo.

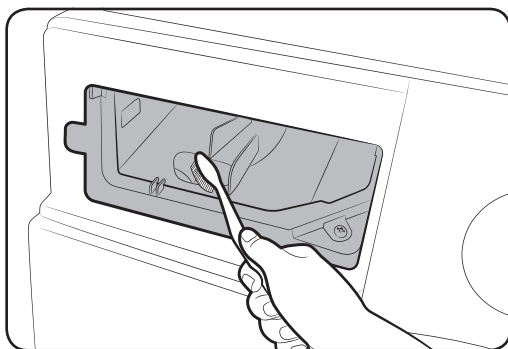

3. Očistite vdolbino predala s ščetko za steklenice, da odstranite ostanke detergenta in vodnega kamna v vdolbini predala.
4. V predal ponovno vstavite jeziček in posodico za tekoče pralno sredstvo.
5. Potisnite predal nazaj na svoje mesto.

OPOMBA

Ostanke pralnega sredstva odstranite tako, da pri praznem bobnu zaženete program RINSE+SPIN (IZPIRANJE + CENTRIFUGIRANJE).

Ukrepi v primeru zamrznitve

Če se temperature spustijo pod 0 °C, pralni stroj lahko zmrzne.

1. Izklopite pralni stroj in izvlecite napajalni kabel iz vtičnice.
2. Pipo za vodo polijte s toplo vodo, da boste lahko odčili cev za dovod vode.
3. Izključite cev za dovod vode in jo namočite v toplo vodo.
4. V boben nalijte toplo vodo in počakajte približno 10 minut.
5. Cev za dovod vode ponovno priključite na pipo za vodo.

OPOMBA

Če pralni stroj še vedno ne deluje kot običajno, ponovite zgornje korake, dokler stroj ne začne normalno delovati.

Ravnanje v primeru daljšega obdobja neuporabe

Izognite se daljši neuporabi pralnega stroja.

Če se temu ne morete izogniti, pred tem izčrpajte vodo iz pralnega stroja in izklopite napajalni kabel.

1. Zavrtite **Gumb za izbiro cikla** na program RINSE+SPIN (IZPIRANJE IN OŽEMANJE).
2. Izpraznite boben in pritisnite gumb **Začetek/Premor**.
3. Ko se program zaključi, zaprite pipo za vodo in izključite pipo za dovod vode.
4. Izklopite pralni stroj in izvlecite napajalni kabel iz vtičnice.
5. Odprite vrata pralnega stroja, da zrak lahko kroži po bobnu.

Odpravljanje težav

Kontrolne točke

V primeru težav s pralnim strojem si najprej poskusite pomagati s spodnjo preglednico.

Težava	Ukrep
Se ne zažene.	<ul style="list-style-type: none">• Prepričajte se, da je pralni stroj priključen na električno omrežje.• Prepričajte se, da so vrata pralnega stroja dobro zaprta.• Prepričajte se, da so pipe za vodo odprte.• Prepričajte se, da ste pritisnili ali tapnili Začetek/Premor za pričetek delovanja pralnega stroja.• Preverite, ali je morda aktivirana funkcija Varnostna blokada za otroke .• Preden se pralni stroj prične polniti, bo proizvajal klikajoče zvoke, s čimer preverja, ali so vrata zaprta, opravi pa bo tudi hitro izčrpavanje.• Preverite varovalko ali ponastavite prekinjalo električnega toka.
Nezadostno dotekanje vode oziroma voda ne doteka v pralni stroj.	<ul style="list-style-type: none">• Popolnoma odprite pipo za vodo.• Prepričajte se, da so vrata pralnega stroja dobro zaprta.• Prepričajte se, da gibka cev za dovod vode ni zamrznjena.• Prepričajte se, da gibka cev za dovod vode ni upognjena ali zamašena.• Prepričajte se, da je tlak vode zadosten.
Po koncu cikla je pralno sredstvo še vedno v predalu za pralna sredstva.	<ul style="list-style-type: none">• Prepričajte se, da vaš pralni stroj dela pod zadostnim tlakom vode.• Preverite, da ste pralno sredstvo dodali v srednji prekat predala za pralna sredstva.• Prepričajte se, da je pokrovček za izpiranje pravilno nameščen.• Če uporabljate zrnato pralno sredstvo, se prepričajte, da je nastavek za izbiro pralnega sredstva na višjem položaju.• Odstranite pokrovček za izpiranje in očistite predal za pralna sredstva.

Težava	Ukrep
Prekomerni tresljaji ali hrup.	<ul style="list-style-type: none"> • Prepričajte se, da je pralni stroj nameščen na ravna, trdna tla, ki niso spolzka. Če tla niso ravna, uporabite nastavljive nogice in ustrezno nastavite višino pralnega stroja. • Prepričajte se, da ste odstranili vse transportne vijake. • Prepričajte se, da se pralni stroj ne dotika drugih predmetov. • Preverite, če je perilo enakomerno razporejeno po bobnu pralnega stroja. • Med običajnim delovanjem hrup lahko povzroča motor pralnega stroja. • Med pranjem lahko hrup povzročajo tudi delovni kombinezoni ali oblačila s kovinskimi dodatki. To je povsem običajno. • Hrup lahko povzročajo kovinski predmeti, na primer kovanci. Po pranju odstranite tovrstne predmete iz bobna ali prostora za filter.
Stroj ne izčrpava vode in/ali izvaja centrifuge.	<ul style="list-style-type: none"> • Prepričajte se, da je cev za izčrpavanje vode v celoti poravnana vse do sistema za izčrpavanje. Če je izčrpavanje ovirano, pokličite serviserja. • Prepričajte se, da filter za grobe delce ni zamašen. • Zaprite vrata pralnega stroja in pritisnite ali tapnite Začetek/Premor. Iz varnostnih razlogov pralni stroj ne bo izvedel obračanja ali centrifugiranja, če vrata niso zaprta. • Prepričajte se, da cev za izčrpavanje vode ni zmrznjena ali zamašena. • Preverite, ali je cev priključena na sistem za izčrpavanje, ki ni zamašen. • Če pralni stroj nima zadostnega napajanja, začasno ne bo izvajal izčrpavanja ali centrifuge. Pralni stroj bo pričel normalno delovati takoj, ko bo ponovno prejel zadostno napajanje.
Vrata pralnega stroja se ne odprejo.	<ul style="list-style-type: none"> • Pritisnite ali tapnite Začetek/Premor, da zaustavite delovanje pralnega stroja. • Morda bo trajalo nekaj časa, preden se vrata odklenejo. • Po zaustavitvi ali izklopu pralnega stroja vrat 3 minute ni možno odpreti. • Prepričajte se, da je iz bobna odtekla vsa voda. • Vrata pralnega stroja se morda ne odprejo, ker je v bobnu še vedno voda. Izčrpajte vodo iz bobna in ročno odprite vrata. • Prepričajte se, da je lučka, ki označuje zaklenjena vrata, ne sveti. Lučka za zaklenjena vrata se ugasne, ko je voda v celoti izčrpana iz pralnega stroja.

Odpravljanje težav

Težava	Ukrep
Odvečna pena.	<ul style="list-style-type: none">• Prepričajte se, da sta funkciji Auto Detergent (Samodejen vnos pralnega sredstva) in Auto Softener (Samodejen vnos mehčalca) pravilno nastavljeni.• Preverite, ali ste uporabili priporočene vrste pralnega sredstva.• Uporabljajte visoko učinkovito pralno sredstvo, da preprečite prekomerno penjenje.• Pri mehkejši vodi, manjši količini perila ali manj umazanemu perilu uporabite manj pralnega sredstva.• Priporočljiva je uporaba visoko učinkovitega pralnega sredstva.
Ne morem dodati dodatnega pralnega sredstva.	<ul style="list-style-type: none">• Prepričajte se, da preostala količina pralnega sredstva in mehčalca tkanin ni večja od dovoljene.• Preverite, ali je funkcija Auto Dispense (Samodejna porazdelitev) aktivirana ter trdota in koncentracija vode pravilno nastavljeni.
Se zaustavlja.	<ul style="list-style-type: none">• Priključite napajalni kabel v delujočo električno vtičnico.• Preverite varovalko ali ponastavite prekinjalo električnega toka.• Zaprite vrata pralnega stroja in pritisnite ali tapnite Začetek/Premor, da zaženete pralni stroj. Iz varnostnih razlogov pralni stroj ne bo izvedel obračanja ali centrifugiranja, če vrata niso zaprta.• Preden se pralni stroj prične polniti, bo proizvajal klikajoče zvoke, s čimer preverja, ali so vrata zaprta, opravi pa bo tudi hitro izčrpavanje.• Cikel morda vključuje premor ali namakanje. Počakajte nekaj časa in pralni stroj bo morda ponovno začel delovati.• Prepričajte se, da mrežasti filter dovodne cevi in pipe za vodo niso zamašeni. Redno čistite mrežasti filter.• Če pralni stroj nima zadostnega napajanja, začasno ne bo izvajal izčrpavanja ali centrifuge. Pralni stroj bo pričel normalno delovati takoj, ko bo ponovno prejel zadostno napajanje.

Težava	Ukrep
Polni se z vodo napačne temperature.	<ul style="list-style-type: none"> • Popolnoma odprite obe pipi za vodo. • Preverite, ali ste izbrali pravilno temperaturo. • Preverite, ali so cevi priključene na pravilne pipe za vodo. Splaknite cevi za vodo. • Preverite, ali je grelnik vode nastavljen tako, da ima voda, ki priteče iz pipe vsaj 49 °C. Preverite tudi prostornino grelnika vode in hitrost segrevanja. • Izključite cevi in očistite mrežasti filter. Mrežasti filter je morda zamašen. • Ko se pralni stroj polni, se temperatura vode lahko spremeni; funkcija za samodejno preverjanje temperature vode namreč preverja temperaturo vode, ki doteka v stroj. To je povsem običajno. • Medtem ko se pralni stroj polni, boste morda opazili, da prihaja skozi dozirnik samo topla ali samo mrzla voda, kadar je bila izbrana hladna ali topla temperatura. To je običajna aktivnost funkcije samodejnega preverjanja temperature, saj pralni stroj sam določi temperaturo vode.
Perilo je po koncu cikla še vedno vlažno.	<ul style="list-style-type: none"> • Uporabite hitro (High) ali zelo hitro (Extra High) centrifugiranje. • Uporablajte visoko učinkovito pralno sredstvo, da se izognete prekomernemu penjenju. • Količina perila je premajhna. Manjše količine perila (en ali dva izdelka) se lahko neenakomerno porazdelijo v bobnu in posledično ne centrifugirajo v celoti. • Prepričajte se, da cev za izčrpavanje vode ni zvita ali zamašena.
Pušča vodo.	<ul style="list-style-type: none"> • Prepričajte se, da so vrata pralnega stroja dobro zaprta. • Prepričajte se, da so vsi priključki dobro pričvrščeni. • Preverite, ali je konec cevi za izčrpavanje vode pravilno vstavljen in dobro pričvrščen na sistem izčrpavanja. • V pralni stroj ne nalagajte prevelike količine perila. • Uporablajte visoko učinkovito pralno sredstvo, da preprečite prekomerno penjenje.

Odpravljanje težav

Težava	Ukrep
Oddaja neprijetne vonjave.	<ul style="list-style-type: none">• Odvečna pena se zbira in nalaga, kar lahko povzroča neprijetne vonjave.• Pralni stroj redno čistite z uporabo čistilnega cikla.• Očistite tesnilo na vratih pralnega stroja.• Po koncu cikla osušite notranjost pralnega stroja.
Ni vidnih mehurčkov (samo pri modelih Bubbleshot).	<ul style="list-style-type: none">• Mehurčke morda zastira prekomerna količina perila.• Pri zelo umazanem perilu se mehurčki včasih ne ustvarijo.
Ali lahko kadar koli odprem vrata Add Door?	<ul style="list-style-type: none">• Vrata Add Door lahko odprete samo, kadar se prikaže indikator . Vrata se ne odprejo v naslednjih primerih:<ul style="list-style-type: none">- če deluje postopek prekuhavanja ali sušenja in je notranja temperatura zelo visoka.- če iz varnostnih razlogov nastavite Varnostna blokada za otroke.- če deluje program pranja v bobnu ali sušenja v bobnu, kjer ni mogoče naložiti dodatnega perila.

Če se težava še vedno pojavlja, se obrnite na servisni center. Številka servisnega centra je navedena na nalepki, nalepljeni na izdelek.

Družba Samsung ne odgovarja za poškodbe izdelka, telesne poškodbe oziroma druge varnostne težave, ki so posledica popravila, ki ne upošteva navodil v teh smernicah za popravilo. Garancija tudi ne krije nobenih poškodb izdelka, ki so posledica poskusa popravila, ki ga opravi oseba, ki ni Samsungov pooblaščen serviser.

Kode z informacijami

V primeru napake v delovanju pralnega stroja, se na zaslonu lahko izpiše katera od naslednjih sporočilnih kod. Težavo poskusite odpraviti s pomočjo spodnje preglednice.

Težava	Ukrep
4C	<p>Voda ne doteka v stroj.</p> <ul style="list-style-type: none">• Prepričajte se, da so pipe za vodo odprte.• Prepričajte se, da cevi za vodo niso zamašene.• Prepričajte se, da pipe za vodo niso zmrznjene.• Prepričajte se, da vaš pralni stroj dela pod zadostnim tlakom vode.• Prepričajte se, da sta pipi za toplo in mrzlo vodo pravilno priključeni.• Očistite mrežasti filter, saj je morda zamašen. <p> OPOMBA</p> <p>Če pralni stroj prikaže kodo "4C", bo izvedel 3-minutno izčrpavanje vode. Gumb za vklop v tem času ne deluje.</p>
4C2	<ul style="list-style-type: none">• Prepričajte se, da je dovodna cev dobro pričvrščena na pipo za hladno vodo.• Če je priključena na pipo za toplo vodo, se perilo po nekaj ciklih lahko deformira.
5C	<p>Voda ne odteka iz pralnega stroja.</p> <ul style="list-style-type: none">• Prepričajte se, da cev za izčrpavanje vode ni zmrznjena ali zamašena.• Prepričajte se, da je cev za izčrpavanje vode pravilno nameščena glede na vrsto priključka.• Očistite filter za grobe delce, saj je morda zamašen.• Prepričajte se, da je cev za izčrpavanje vode v celoti poravnana vse do sistema za izčrpavanje.• Če sporočilna koda ne izgine, se obrnite na center za pomoč strankam.
DC	<p>Upravljanje stroja pri odprtih vratih.</p> <ul style="list-style-type: none">• Prepričajte se, da so vrata pralnega stroja dobro zaprta.• Prepričajte se, da se perilo ni zataknilo v vrata pralnega stroja.
DC1	<p>Ključavnica glavnih vrat ne deluje pravilno.</p> <ul style="list-style-type: none">• Izklopite stroj in ponovno zaženite program.• Če sporočilna koda ne izgine, se obrnite na center za pomoč strankam.
DC3	<p>Ključavnica vrat Add Door ne deluje pravilno.</p> <ul style="list-style-type: none">• Izklopite stroj in ponovno zaženite program.• Če sporočilna koda ne izgine, se obrnite na center za pomoč strankam.

Odpravljanje težav

Težava	Ukrep
OC	<p>Nivo vode je prekoračen.</p> <ul style="list-style-type: none"> Po centrifugiranju izklopite pralni stroj in ga ponovno vklopite. Če sporočilna koda ne izgine, se obrnite na lokalni Samsungov servisni center.
LC, LC1	<p>Preverite cev za izčrpavanje vode.</p> <ul style="list-style-type: none"> Prepričajte se, da je konec cevi položen na tla. Prepričajte se, da cev ni zamašena. Če sporočilna koda ne izgine, se obrnite na center za pomoč strankam. <p> OPOMBA Če pralni stroj prikaže kodo "LC,LC1", bo izvedel 3-minutno izčrpavanje vode. Gumb za vklop v tem času ne deluje.</p>
FC	<p>Preverite motor ventilatorja.</p> <ul style="list-style-type: none"> Izklopite stroj in ga po 2-3 minutah ponovno vklopite ter poskusite znova.
UB	<p>Centrifugiranje ne dela.</p> <ul style="list-style-type: none"> Prepričajte se, da je perilo enakomerno porazdeljeno po bobnu. Prepričajte se, da je pralni stroj nameščen na ravni in trdni površini. Ponovno porazdelite perilo. Če morate oprati samo en kos perila, na primer kopalno haljo ali kavbojke, rezultat končnega centrifugiranja morda ne bo zadovoljiv in na zaslonu se bo prikazalo sporočilo o napaki "UB".
3C	<p>Preverite, ali motor pravilno deluje.</p> <ul style="list-style-type: none"> Poskusite ponovno zagnati cikel. Če sporočilna koda ne izgine, se obrnite na center za pomoč strankam.
3CP	<p>Preverite, ali motor pulzatorja pravilno deluje.</p> <ul style="list-style-type: none"> Poskusite ponovno zagnati cikel. Če sporočilna koda ne izgine, se obrnite na center za pomoč strankam.
UC	<p>Preveriti je potrebno elektronski nadzor (napaka zaradi prenapetosti).</p> <ul style="list-style-type: none"> Preverite PCB in ožičenje. Preverite napajanje. Če sporočilna koda ne izgine, se obrnite na center za pomoč strankam.
	<p>Zaznana je bila nizka napetost</p> <ul style="list-style-type: none"> Preverite, ali je napajalni kabel priključen. Če sporočilna koda ne izgine, se obrnite na center za pomoč strankam.

























Težava	Ukrep
HC	<p>Preverjanje gretja pri visoki temperaturi</p> <ul style="list-style-type: none"> Če sporočilna koda ne izgine, se obrnite na center za pomoč strankam.
1C	<p>Senzor za nivo vode ne deluje pravilno.</p> <ul style="list-style-type: none"> Poskusite zaustaviti cikel in ga nato ponovno zagnati. Preverite ožičenje sensorja za nivo vode. Če sporočilna koda ne izgine, se obrnite na center za pomoč strankam. <p> OPOMBA</p> <p>Če pralni stroj prikaže kodo "1C", bo izvedel 3-minutno izčrpavanje vode. Gumb za vklop v tem času ne deluje.</p>
8C	<p>Senzor MEMS ne deluje pravilno.</p> <ul style="list-style-type: none"> Izklopite stroj in ponovno zaženite program. Če sporočilna koda ne izgine, se obrnite na center za pomoč strankam.
AC	<p>Preverite komunikacijo med glavno in pomožnimi baterijami (PBA-ji).</p> <ul style="list-style-type: none"> Poskusite zaustaviti cikel in ga nato ponovno zagnati. Če sporočilna koda ne izgine, se obrnite na center za pomoč strankam.
AC6	<p>Preverite komunikacijo med glavnim tiskanim vezjem in tiskanimi vezji pretvornika.</p> <ul style="list-style-type: none"> Stroj lahko samodejno nadaljuje z običajnim delovanjem, odvisno od stanja. Izklopite stroj in ponovno zaženite program. Če sporočilna koda ne izgine, se obrnite na center za pomoč strankam.
DDC, ddC	<p>To sporočilo se prikaže, ko vrata Add Door odprete brez pritiska gumba Začetek/Premor. V tem primeru upoštevajte enega od naslednjih ukrepov:</p> <ul style="list-style-type: none"> Pritisnite vrata Add Door, da jih ustrezno zaprete. Nato pritisnite Začetek/Premor in poskusite znova. Če pritisnete Add Door po pomoti, ponovno pritisnite Add Door, da se vratca pravilno zaprejo. Nato pritisnite gumb za Začetek/Premor, da ponovno zaženete delovanje stroja.

Če se katera od sporočilnih kod še nadalje prikazuje na zaslonu, se obrnite na lokalni Samsungov servisni center.

Specifikacije

Tabela simbolov za nego tkanin

Naslednji simboli predstavljajo napotke za nego oblačil. Etikete za nego oblačil obsegajo štiri vrste simbolov v naslednjem zaporedju: pranje, beljenje, sušenje in likanje (ter kemično čiščenje, kjer je to potrebno). Domači in tuji proizvajalci te simbole dosledno uporabljajo na etiketah svojih oblačil. Upoštevajte navodila za nego oblačil na teh etiketah, da zagotovite daljšo življenjsko dobo oblačil in preprečite težave pri pranju.

	Odporen material		Ne likajte
	Občutljiva tkanina		Dovoljeno kemično čiščenje v vseh topilih
	Dovoljeno pranje pri 95 °C		Kemično čiščenje
	Dovoljeno pranje pri 60 °C		Kemično čiščenje samo s perkloridom, bencinom za vžigalnike, čistim alkoholom ali R113
	Dovoljeno pranje pri 40 °C		Kemično čiščenje samo s kerozinom, čistim alkoholom in R113
	Dovoljeno pranje pri 30 °C		Kemično čiščenje ni dovoljeno
	Ročno pranje		Sušenje na ravni podlagi
	Samo kemično čiščenje		Dovoljeno sušenje na vrvi (obešeno)
	Dovoljeno beljenje v hladni vodi		Sušiti na obešalniku za oblačila
	Beljenje ni dovoljeno		Sušenje v sušilnem stroju pri normalni temperaturi
	Dovoljeno likanje pri največ 200 °C		Sušenje v sušilnem stroju pri nižji temperaturi
	Dovoljeno likanje pri največ 150 °C		Sušenje v sušilnem stroju ni dovoljeno
	Dovoljeno likanje pri največ 100 °C		

Varovanje okolja

- Ta aparat je izdelan iz recikliranih materialov. Če ga nameravate odstraniti, prosimo, upoštevajte lokalne predpise o odstranjevanju odpadkov. Odrežite napajalni kabel tako, da aparata ni mogoče priključiti na vir napajanja. Odstranite vrata pralnega stroja tako, da živali in majhni otroci ne morejo obtičati v njem.
- Ne prekoračite količin pralnega sredstva, priporočenih v navodilih proizvajalca pralnega sredstva.
- Sredstva za odstranjevanje madežev in belila uporabljajte pred zagonom cikla pranja in samo, ko je to nujno potrebno.
- Varčujte z vodo in električno energijo tako, da perete samo polne količine perila (točna količina je odvisna od izbranega programa).

Garancija za nadomestne dele

Zagotavljamo, da bodo naslednji nadomestni deli profesionalnim serviserjem in končnim uporabnikom na voljo najmanj 10 let po izdaji zadnje enote modela na trg.

- Vrata, tečaji vrat in tesnil za vrata, druga tesnila, sklop zaklepanja vrat ter plastične periferne naprave, kot so dozirniki detergenta.
- Naštete dele lahko kupite na spodnjem spletnem mestu.
 - <http://www.samsung.com/support>

Tehnični podatki

“ * ” Zvezdica(e) pomeni(jo) drugo različico modela in se lahko razlikuje(jo) (0-9) ali (A-Z).

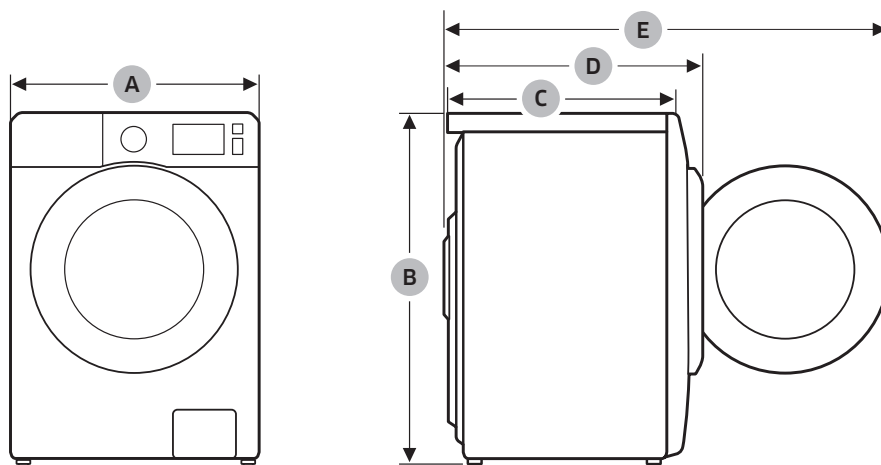

Specifikacije

Vrsta		Pralni stroj s prednjim polnjenem	
Ime modela		WD8NK52****	
Dimenzije	A (Širina)	600 mm	
	B (Višina)	850 mm	
	C (Globina)	456 mm	
	D	555 mm	
	E	1000 mm	
Vodni tlak		50 kPa ~ 1000 kPa	
Neto teža		72 kg	
Kapaciteta pranja in centrifugiranja		8,0 kg	
Kapaciteta sušenja		5,0 kg	
Poraba energije	Pranje in gretje	220 V	1900 W
		240 V	2300 W
	Sušenje	220 V	1600 W
		240 V	1600 W
Vrtljaji centrifuge		1200 vrtlj./min	

OPOMBA

Za namene izboljšanja kakovosti se oblika in specifikacije lahko spremenijo brez obvestila.

Preglednica kombiniranih pralno-sušilnih strojev za gospodinjstva

V skladu z veljavnimi predpisi o energijskem označevanju.

“ * ” Zvezdica(e) pomeni(jo) drugo različico modela in se lahko razlikuje(jo) (0-9) ali (A-Z).

Samsung		
Ime modela	WD8NK52****	
Razred energetske učinkovitosti		
Od A (najbolj učinkovit) do G (najmanj učinkovit)	B	
Poraba energije		
Pranje, centrifugiranje in sušenje	kWh	6,48
Samo pranje in centrifugiranje	kWh	1,04
Razred učinkovitosti pranja		
Od A (najbolj učinkovit) do G (najmanj učinkovit)	A	
Razred ožemalnega učinka		
Od A (najbolj učinkovit) do G (najmanj učinkovit)	B	
Preostanek vlage	%	53
Maks. hitrost centrifugiranja	vrtlj./min	1200
Nosilnost		
Pranje	kg	8,0
Sušenje	kg	5,0
Poraba vode		
Pranje, centrifugiranje in sušenje	ℓ	112
Samo pranje in centrifugiranje	ℓ	48
Trajanje programa za celoten cikel delovanja (pranje bombaža pri 60 °C in sušenje na programu "suh bombaž") za nazivno zmogljivost pranja		
Pranje, centrifugiranje in sušenje	min	968
Samo pranje in centrifugiranje	min	288
Programi, za katere veljajo informacije na etiki in podatkovnem listu	Pranje	Cotton (Bombaž) 60 °C + Intenzivno
	Sušenje	Sušenje bombaža
Ocenjena letna poraba za štiričlansko gospodinjstvo pri vsakokratni uporabi sušilnika (200 programov)		
Poraba energije	kWh/leto	1296
Poraba vode	ℓ	22400
Ocenjena letna poraba za štiričlansko gospodinjstvo brez uporabe sušilnika (200 programov)		
Poraba energije	kWh/leto	208
Poraba vode	ℓ	9600

Specifikacije

Hrup pri uporabi standardnega programa za pranje bombaža pri 60 °C in sušenju perila s programom "suh bombaž".		
Pranje	dB (A) re 1 pW	56
Centrifugiranje	dB (A) re 1 pW	75
Sušenje	dB (A) re 1 pW	62

Podatki o porabi energije za sušenje so bili izmerjeni pod pogoji, določenimi v Standardu EN50229.

Od 1. marca 2021 bo za države članice EU in države, ki niso članice EU, ki so sprejele uredbo o ponovnem energetskem označevanju, veljavna le energijska nalepka z obsegom od A do G in kodo QR.

Okvirne informacije (v skladu z EU 2019/2023)

Model	Programi	Zmogljivost (kg)	Trajanje programa (HH:MM)	Poraba energije (kWh/program)	Poraba vode (l/program)	Najvišja temperatura (°C)	Preostala vsebnost vlage (%)	Hitrost vrtenja (obr./min)
WD8NK52****	Eco 40-60 (Eko 40-60)	8	3:38	1.052	64	44	53.0	1200
		4	2:48	0.532	44	35	53.0	1200
		2	2:48	0.241	35	21	53.0	1200
	Cotton (Bombaž) 20 °C	8	2:41	0.339	120.0	20	56.0	1200
	Cotton (Bombaž) 60 °C	8	2:17	1.659	144.0	55	56.0	1200
	Cotton (Bombaž) 60 °C + bubble soak (Namakanje z mehurčki)	8	2:47	2.192	144.0	60	56.0	1200
	Synthetics (Sintetika) 40 °C	4	2:17	0.680	68.0	40	32.0	1200
	15' Quick Wash (15-minutno hitro pranje) Cold (Hladno)	2	0:15	0.015	43.0	15	105.0	800
	Wash+Dry (Pranje+Sušenje)	5	11:06	4.900	93.0	35	-	1200
		2.5	7:16	2.583	61.0	26	-	1200

Vrednosti, podane za programe, ki niso programi Eco 40-60 (Eko 40-60) ter cikel pranja in sušenja, so samo okvirne.

Informacije EPREL

Za dostop do registracije modela EPREL:

1. pojdite na spletni naslov <https://eprel.ec.europa.eu>
2. Identifikator modela razberite z energijske nalepke izdelka in ga vnesite v iskalno polje.
3. Prikazane so informacije o energijskem označevanju modela.

* Do informacij o izdelku lahko neposredno dostopate na spletnem naslovu [https://eprel.ec.europa.eu/qr/#####\(registrska št.\)](https://eprel.ec.europa.eu/qr/#####(registrska št.))

Registrsko številko najdete na nalepki z nazivnimi vrednostmi na vašem izdelku.

IMATE VPRAŠANJA ALI PRIPOMBE?

DRŽAVA	POKLIČITE NAS	ALI OBIŠČITE NAŠO SPLETNO STRAN
HUNGARY	0680SAMSUNG (0680-726-7864)	www.samsung.com/hu/support
CZECH	800 - SAMSUNG (800-726786)	www.samsung.com/cz/support
SLOVAKIA	0800 - SAMSUNG (0800-726 786)	www.samsung.com/sk/support
CROATIA	072 726 786	www.samsung.com/hr/support
BOSNIA	055 233 999	www.samsung.com/ba/support
North Macedonia	023 207 777	www.samsung.com/mk/support
MONTENEGRO	020 405 888	www.samsung.com/support
SLOVENIA	080 697 267 (brezplačna številka)	www.samsung.com/si/support
SERBIA	011 321 6899	www.samsung.com/rs/support
Kosovo	0800 10 10 1	www.samsung.com/support
ALBANIA	045 620 202	www.samsung.com/al/support
BULGARIA	*3000 Цена на един gradski razgovor 0800 111 31 Безплатен за vsi operatori	www.samsung.com/bg/support
ROMANIA	*8000 (apel in retea) 08008-726-78-64 (08008-SAMSUNG) Apel GRATUIT Atenție: Dacă efectuați apelul din rețeaua Digi (RCS/RDS), vă rugăm să ne contactați formând numărul Tolverde fără ultimele două cifre, astfel: 0800872678.	www.samsung.com/ro/support
CYPRUS	8009 4000 only from landline, toll free	www.samsung.com/gr/support
GREECE	80111-SAMSUNG (80111 726 7864) only from land line (+30) 210 6897691 from mobile and land line	www.samsung.com/gr/support
LITHUANIA	8-800-77777	www.samsung.com/lt/support
LATVIA	8000-7267	www.samsung.com/lv/support
ESTONIA	800-7267	www.samsung.com/ee/support



DC68-04050J-02



Makina larëse

Manuali i përdorimit

WD8NK5*****

SAMSUNG



Përmbajtja

Informacioni i sigurisë	3
Çfarë duhet të dini rreth udhëzimeve për sigurinë	3
Simbole të rëndësishme sigurie	3
Masa paraprake të rëndësishme për sigurinë	4
Udhëzime rreth eliminimit të pajisjes elektrike/elektronike	14
Ecodesign	14
Instalimi	15
Çfarë përfshihet	15
Kërkesat për instalimin	17
Instalimi hap pas hapi	19
Përpara se të filloni	27
Konfigurimi fillestar	27
Udhëzimet për rrobat	27
Rekomandimi për detergjentin	30
Udhëzimet për sirtarin e detergjentit	31
Veprimet	34
Paneli i kontrollit	34
Hapa të thjeshtë për të nisur	35
Vetëm tharje	36
Përmbledhje rreth ciklit	37
Parametrat	41
Funksione të posaçme	42
Mirëmbajtja	44
DRUM CLEAN (PASTRIMI I KAZANIT)	44
Smart check 	45
Shkarkimi i urgjencës	46
Pastrimi	47
Rikuperimi nga ngrirja	51
Kujdesi për kohë të gjata mospërdorimi	51
Zgjidhja e problemeve	52
Pikat e kontrollit	52
Kodet informuese	56
Specifikimet	60
Tabela e kujdesit për tekstilet	60
Mbrojtja e mjedisit	61
Garancia e pjesëve rezervë	61
Fleta e specifikimeve	61



Informacioni i sigurisë

E gëzofshi makinën tuaj të re larëse Samsung! Ky manual përmban informacion të rëndësishëm në lidhje me instalimin, përdorimin dhe kujdesin për pajisjen tuaj. Ju lutemi, kushtojini pak kohë leximit të këtij manuali për të përfituar plotësisht nga avantazhet dhe veçoritë e shumta të makinës suaj larëse.

Çfarë duhet të dini rreth udhëzimeve për sigurinë

Ju lutemi lexojeni këtë manual plotësisht për t'u siguruar që dini sesi të vini në punë në mënyrë të sigurt dhe me efikasitet veçoritë dhe funksionet shtesë të pajisjes suaj të re. Ju lutemi, mbajeni manualin në një vend të sigurt afër pajisjes për referencë të mëvonshme. Përdoreni pajisjen vetëm për qëllimin që është projektuar, ashtu si përshkruhet në këtë manual udhëzimi.

Paralajmërimet dhe udhëzimet e rëndësishme të sigurisë në këtë manual nuk mbulojnë të gjitha kushtet dhe situatat e mundshme që mund të ndodhin. Është përgjegjësia juaj që të përdorni gjykimin e duhur, kujdes dhe vëmendje kur instaloni, mirëmbani dhe vini në përdorim makinën tuaj larëse.

Meqenëse udhëzimet e mëposhtme të përdorimit mbulojnë disa modele, karakteristikat e makinës suaj larëse mund të ndryshojnë pak nga ato që përshkruhen në këtë manual dhe jo të gjitha shenjat paralajmëruese mund të jenë të zbatueshme. Nëse keni ndonjë pyetje ose shqetësime, kontaktoni pikën më të afërt të shërbimit ose gjeni ndihmë dhe informacion në internet në adresën www.samsung.com.

Simbole të rëndësishme sigurie

Çfarë nënkuptojnë ikonat dhe shenjat në këtë manual të përdoruesit:

VINI RE

Rreziqe ose praktika jo të sigurta që mund të shkaktojnë lëndim të rëndë të **personit**, vdekje dhe/ose dëmtim të pasurisë.

KUJDES

Rreziqe ose praktika jo të sigurta që mund të shkaktojnë lëndim të **personit dhe/ose** dëmtim të pasurisë.

SHËNIM

Tregon që ka rrezik lëndimi të personit ose dëmtimi të pronës.

Lexoni udhëzimet



Informacioni i sigurisë

Këto shenja paralajmëruese janë këtu për të parandaluar lëndimin tuaj dhe të të tjerëve. Ju lutemi ndiqini ato me saktësi. Pas leximit të këtij manuali, ruajeni atë në një vend të sigurt për referencë të mëvonshme.

Lexoni të gjitha udhëzimet përpara përdorimit të pajisjes.

Ashtu si me çdo pajisje që përdor elektricitet dhe pjesë të lëvizshme, ekzistojnë rreziqe të mundshme. Për ta përdorur në mënyrë të sigurt këtë pajisje, njihuni me funksionimin e saj dhe bëni kujdes kur ta përdorni atë.

Masa paraprake të rëndësishme për sigurinë

VINI RE

Për të reduktuar rrezikun e zjarrit, goditjes elektrike ose lëndimit të personit kur përdorni pajisjen, ndiqni masat paraprake bazë si më poshtë:

1. Kjo pajisje nuk duhet përdorur nga personat (duke përfshirë fëmijët) me aftësi të reduktuara fizike, ndijore ose mendore ose mangësi në përvojë dhe njohuri, nëse ata nuk janë në mbikëqyrje të drejtpërdrejtë ose duke u udhëzuar në lidhje me përdorimin e pajisjes nga një person që mban përgjegjësi për sigurinë e tyre.
2. **Për përdorim në Evropë:** Kjo pajisje mund të përdoret nga fëmijë të moshës 8 vjeç e lart dhe nga persona me aftësi ndijore, fizike ose mendore të reduktuara, ose mungesë përvoje dhe njohurish, nëse janë nën mbikëqyrje ose nëse janë udhëzuar për përdorimin e pajisjes në mënyrë të sigurt dhe që kuptojnë rreziqet e përfshira. Fëmijët nuk duhet të luajnë me pajisjen. Pastrimi dhe mirëmbajtja nga përdoruesi nuk do të kryhet nga fëmijët pa mbikëqyrje.
3. Fëmijët duhet të mbikëqyren për t'u siguruar se ata nuk luajnë me pajisjen.



4. Për të shmangur rreziqet, nëse dëmtohet kordoni elektrik, ai duhet të zëvendësohet nga prodhuesi, agjenti i tij i shërbimit ose një person me kualifikim të ngjashëm.
5. Duhet përdorur grupet e reja të tubave që vijnë me pajisjen dhe të mos ripërdoren grupet e vjetra të tubave.
6. Për pajisjet me fole ajrimi në bazament, sigurohuni që të mos bllokohen nga qilimat.
7. **Për përdorim në Evropë:** Fëmijët nën 3 vjeç duhen mbajtur larg, përveç nëse janë nën mbikëqyrje të vazhdueshme.
8. **KUJDES:** Për të evituar rreziqet për shkak të ricaktimit të paqëllimshëm të nivelit maksimal termik, pajisja nuk duhet të furnizohet me çelësa të jashtëm elektrikë, si p.sh. rele, dhe nuk duhet të lidhet me qark që ndizet e fiket nga operatori elektrik.
9. Kazani i tharëses nuk duhet përdorur nëse janë përdorur lëndë kimike industriale për pastrim.
10. Filtri garzë duhet të pastrohet shpesh, nëse ka.
11. Garza nuk duhet të lihet të akumulojë papastërti në kazanin e tharëses. (nuk zbatohet për pajisjet që janë bërë për t'u ajrosur nga jashtë ndërtesës)
12. Duhet të sigurohet ajrim i përshtatshëm për të shmangur kthimin e gazrave në dhomë nga pajisjet që djegin karburante të tjera, përfshirë flakët e ndezura.
13. Mos i thani artikujt e larë në makinerinë tharëse.
14. Artikujt që janë ndotur me substanca si vaj gatimi, aceton, alkool, benzinë, kerosen, pastrues pikash, turpentinë, dyll dhe pastrues dylli duhet të lahen me ujë të nxehtë dhe me më shumë detergjent para se të thahen në makinën tharëse.
15. Artikujt e tillë si goma shkumë (shkumë lateks), kapele dushi, tekstile kundër ujit, artikuj me veshje gome dhe rrobat ose peshqirët me vata prej shkume gome nuk duhet të thahen në makinën tharëse.



Informacioni i sigurisë

- 16.** Zbutësit e rrobave ose produktet e ngjashme duhet të përdoren siç përcaktohet në udhëzimet e zbutësit të rrobave.
- 17.** Pjesa finale e ciklit të makinës tharëse ndodh pa ngrohje (cikli i ftohjes) për t'u siguruar që artikujt të lihen në një temperaturë që garanton që artikujt të mos dëmtohen.
- 18.** Hiqni të gjitha objektet nga xhepat si për shembull çakmakët dhe shkrepset.
- 19. VINI RE:** Asnjëherë mos e ndaloni makinën tharëse para se të mbarojë ciklin e tharjes përveç nëse të gjithë artikujt hiqen shpejt dhe shpërhapen në mënyrë që të shpërndalet nxehtësia.
- 20.** Ajri i shkarkimit nuk duhet të nxirret në një qyngj që përdoret për shkarkimin e tymrave nga pajisje që djegin gas ose karburante të tjera.
- 21.** Pajisja nuk duhet të instalohet prapa një dore që kyçet, dore me shinë ose dore me menteshë në anën e kundërt me atë të makinës tharëse, në mënyrë të tillë që pengohet hapja e plotë e derës të makinës tharëse.
- 22. VINI RE:** Aparatura nuk duhet të sigurohet përmes një pajisjeje të jashtme suiçing, siç është kohëmatësi, ose e lidhur me një qark që rregullisht NDIZET dhe FIKET nga një shërbim utilitar.
- 23.** Synimi i kësaj pajisjeje është të përdoret vetëm në kushte shtëpiake dhe jo në vende si:
 - ambientet e personelit të kuzhinës në dyqane, zyra dhe mjedise të tjera pune;
 - ferma;
 - nga klientë në hotele, motele dhe mjedise të tjera banimi;
 - mjedise të llojit fjetje dhe mëngjes;
 - hapësira për përdorim të përbashkët në blloqe apartamentesh ose lavanderi me vetëshërbim.



Paralajmërimet të rëndësishme të instalimit

VINI RE

Instalimi i kësaj pajisjeje duhet të kryhet nga një teknik i kualifikuar ose kompani shërbimi.

- Mosndjekja e kësaj mund të shkaktojë goditje elektrike, zjarr, shpërthim, probleme me produktin ose lëndim.

Kjo pajisje është e rëndë, prandaj bëni kujdes kur e ngrini atë.

Futni kordonin elektrik në një prizë AC 220-240 V / 50 Hz ose më të madhe dhe përdoreni prizën vetëm për këtë pajisje. MOS përdorni zgjatues.

- Përdorimi i një prize në mur së bashku me pajisje të tjera duke përdorur një zgjatuese ose duke zgjatur kordonin elektrik mund të shkaktojë goditje elektrike ose zjarr.
- Sigurohuni që tensioni i korrentit, frekuenca dhe rryma të jenë të njëjta me ato të specifikimeve të produktit. Moskryerja e kësaj mund të shkaktojë goditje elektrike ose zjarr. Futni fort spinën e korrentit në prizën në mur.

Hiqni të gjitha substancat e huaja si pluhur ose ujë nga terminalët e spinës së korrentit dhe pikave të kontaktit duke përdorur rregullisht një leckë të thatë.

- Hiqni spinën e korrentit dhe pastrojeni me një leckë të thatë.
- Moskryerja e kësaj mund të shkaktojë goditje elektrike ose zjarr.
- Futni spinën e korrentit te priza në mur në mënyrë që kordoni të shtrihet përgjatë dyshemesë.

Nëse e fusni spinën e korrentit në prizë në drejtimin e kundërt, telat elektrikë brenda kabllot mund të dëmtohen dhe kjo mund të shkaktojë goditje elektrike ose zjarr.

Mbjajni të gjitha materialet e paketimit larg nga fëmijët sepse mund të jenë të rrezikshme.

- Nëse një fëmijë vendos një qese mbi kokën e tij, kjo mund të shkaktojë mbytje. Kur pajisja, spina e korrentit ose kordoni elektrik dëmtohen, kontaktoni qendrën më të afërt të shërbimit.

Kjo pajisje duhet të tokëzohet siç duhet.

Mos e tokëzoni pajisjen me një tub gazi, tub plastik uji ose linjë telefoni.

- Kjo mund të shkaktojë goditje elektrike, zjarr, shpërthim ose probleme me produktin.
- Mos e futni kurrë kordonin elektrik në një prizë që nuk është e tokëzuar si duhet dhe sigurohuni që ajo të jetë në përputhje me rregulloret lokale dhe kombëtare.

Mos e instaloni këtë pajisje pranë një ngrohësi ose ndonjë materiali të ndezshëm.

Mos e instaloni këtë pajisje në një vendndodhje me lagështi, me vaj ose me pluhur ose në dritën e drejtpërdrejtë të diellit ose në ujë (pika shiu).

Mos e instaloni këtë pajisje në një vendndodhje me temperaturë të ulët.

- Ngrica mund t'i bëjë tubat të shpërthejnë.

Mos e instaloni këtë pajisje në një vend ku ka rrjedhje gazi.

- Kjo mund të rezultojë në goditje elektrike ose zjarr.



Informacioni i sigurisë

Mos përdorni një transformator elektrik.

- Kjo mund të rezultojë në goditje elektrike ose zjarr.

Mos përdorni spinë korrenti të dëmtuar, kordon elektrik të dëmtuar ose prizë muri të liruuar.

- Kjo mund të rezultojë në goditje elektrike ose zjarr.

Mos e tërhiqni dhe mos e përkulni shumë kordonin elektrik.

Mos e përdridhni dhe mos e lidhni kordonin elektrik.

Mos e varni kordonin elektrik mbi një objekt metalik, të vendosni një objekt të rëndë mbi kordonin elektrik, ta fusni kordonin elektrik mes objekteve ose ta shtyni atë në hapësirën pas pajisjes.

- Kjo mund të rezultojë në goditje elektrike ose zjarr.

Mos e tërhiqni kordonin elektrik kur hiqni spinën e korrentit.

- Hiqni spinën e korrentit duke e mbajtur spinën.
- Moskryerja e kësaj mund të shkaktojë goditje elektrike ose zjarr.

Kjo pajisje duhet të vendoset pranë një prize, rubinetave të furnizimit me ujë dhe tubave të shkarkimit.

Pas riparimit të produktit nga një ofrues i paautorizuar shërbimi, vetë-riparimi ose riparim nga një jo profesionist, Samsung nuk mban përgjegjësi për dëmtimin e produktit, lëndimet ose për problemet e tjera mbi sigurinë e produktit të shkaktuara nga përpjekjet për ta riparuar atë, veprim i cili nuk ndjek me kujdes udhëzimet për riparim dhe mirëmbajtje. Çdo dëmtim i produktit i shkaktuar nga përpjekja për riparimin e tij nga çdo person tjetër përveç ofruesit të shërbimit i certifikuar nga Samsung nuk do të mbulohet nga garancia.

Kujdesi në lidhje me instalimin

KUJDES

Kjo pajisje duhet vendosur në një mënyrë të tillë që të jetë e arritshme nga spina e korrentit.

- Në rast të kundërt mund të shkaktojë goditje elektrike ose zjarr për shkak të rrjedhjes elektrike.

Instaloni pajisjen në një dysHEME të sheshtë dhe të fortë që mund të mbajë peshën e saj.

- Mosndjekja e kësaj mund të shkaktojë dridhje anormale, lëvizje, zhurmë ose probleme me produktin.



Paralajmërimet të rëndësishme të përdorimit

VINI RE

Nëse pajisja përmbytet, çaktivizoni menjëherë furnizimin me ujë dhe energji elektrike dhe kontaktoni qendrën më të afërt të shërbimit.

- Mos e prekni spinën e korrentit me duar të lagura.
- Në rast të kundërt mund të sjellë goditje elektrike.

Nëse pajisja bën zhurmë të çuditshme, lëshon erë djegieje ose tym, hiqni menjëherë spinën e korrentit dhe kontaktoni qendrën më të afërt të shërbimit.

- Moskryerja e kësaj mund të shkaktojë goditje elektrike ose zjarr.

Në rast rrjedhjeje gazi (si gaz propan, gaz LP etj.), ventiloni menjëherë pa e prekur spinën e korrentit. Mos e prekni pajisjen ose kordonin elektrik.

- Mos përdorni ventilator.
- Shkëndijat mund të shkaktojnë shpërthim ose zjarr.

Mos i lini fëmijët që të luajnë brenda ose mbi makinën larëse. Përveç kësaj, kur ta hidhni pajisjen, hiqni levën e derës së makinës larëse.

- Fëmijët mund të mbyten për shkak të asfiksimit nëse bllokohen brenda produktit.

Sigurohuni të hiqni paketimin (sfungjerin, bukëpeshkun) që është vendosur në fund të makinës larëse para se ta përdorni atë.

Mos lani artikuj që janë të ndotur me benzinë, vajguri, gazolinë, hollues boje, alkool ose substanca të tjera të djegshme ose shpërthyes.

- Kjo mund të shkaktojë goditje elektrike, zjarr ose shpërthim.

Mos e hapni me forcë derën e makinës larëse kur është në punë (larje me temperaturë të lartë/tharje/centrifugim).

- Uji që del nga makina larëse mund të shkaktojë djegie ose mund ta bëjë dyshe-menë të rrëshqitshme. Kjo mund të shkaktojë lëndim.
- Hapja e derës me forcë mund të shkaktojë dëmtim ndaj produktit ose lëndim.

Mos i futni duart poshtë makinës larëse kur po punon.

- Kjo mund të shkaktojë lëndim.

Mos e prekni spinën e korrentit me duar të lagura.

- Kjo mund të shkaktojë goditje elektrike.

Mos e fikni pajisjen duke hequr spinën elektrike ndërsa një proces është në punë.

- Futja e spinës së korrentit përsëri në prizën në mur mund të shkaktojë shkëndijë dhe të çojë në goditje elektrike ose zjarr.

Mos i lini fëmijët që të ngjiten në pajisje.

- Kjo mund të shkaktojë goditje elektrike, djegie ose lëndim.

Mos e fusni dorën ose një objekt metalik poshtë makinës larëse kur është duke punuar.

- Kjo mund të shkaktojë lëndim.



Informacioni i sigurisë

Mos e hiqni pajisjen nga priza duke e tërhequr nga kordoni elektrik. Kapeni fort spinën gjithmonë dhe tërhiqeni drejt nga priza.

- Dëmtimi te kordoni elektrik mund të shkaktojë qark të shkurtër, zjarr dhe/ose goditje elektrike.

Mos u përpiqni ta riparoni, çmontoni ose modifikoni pajisjen vetë.

- Mos përdorni asnjë siguresë (si bakër, tel prej çeliku etj.) në vend të siguresës standarde.
- Kontaktoni qendrën më të afërt të shërbimit nëse duhet të riparoni ose të riinstaloni pajisjen.
- Mosndjekja e kësaj mund të shkaktojë goditje elektrike, zjarr, probleme me produktin ose lëndim.

Nëse tubi i furnizimit me ujë lirohet nga rubineti i ujit dhe përmyt pajisjen, hiqni spinën elektrike.

- Moskryerja e kësaj mund të shkaktojë goditje elektrike ose zjarr.

Hiqni spinën elektrike kur pajisja nuk përdoret për periudha të gjata kohore ose gjatë një stuhie me bubullima ose vetëtima.

- Moskryerja e kësaj mund të shkaktojë goditje elektrike ose zjarr.

Nëse në pajisje hyn ndonjë substancë e huaj, hiqni spinën elektrike dhe kontaktoni shërbimin më të afërt të klientit të "Samsung".

- Kjo mund të rezultojë në goditje elektrike ose zjarr.

Mos lejoni fëmijët (ose kafshët shtëpiake) që të luajnë brenda ose mbi makinën tuaj larëse. Dera e makinës larëse nuk hapet lehtë nga brenda dhe fëmijët mund të lëndohen rëndë nëse mbeten të bllokuar brenda.

Kujdesi gjatë përdorimit

KUJDES

Kur makina larëse ndotet me substancë të huaj si detergjent, pislëqe, mbeturina ushqimesh etj., hiqni spinën elektrike dhe pastrojeni makinën larëse duke përdorur një leckë të njomë dhe të butë.

- Moskryerja e kësaj mund të shkaktojë çngjyrosje, deformim, dëmtim ose ndryshk.

Xhami i përparmë mund të thyhet nga një përplasje e fortë. Bëni kujdes kur përdorni makinën larëse.

- Kur xhami thyhet, mund të shkaktojë lëndim.

Hapeni ngadalë rubinetin e ujit pas mungesës së furnizimit me ujë ose kur rilidhni tubin e furnizimit me ujë.

Hapeni ngadalë rubinetin e ujit pas një periudhe të gjatë mospërdorimi.



- Presioni i ajrit në tubin e furnizimit me ujë ose tubacionin e ujit mund të shkaktojë dëmtim të një pjese të produktit ose të rrjedhjes së ujit.

Nëse ndodh kullim gjatë një procesi, kontrolloni nëse ka ndonjë problem kullimi.

- Nëse makina larëse përdoret kur përmytet për shkak të një problemi kullimi, kjo mund të shkaktojë goditje elektrike ose zjarr.

Futini rrobat plotësisht në makinën larëse me qëllim që rrobat të mos kapen te dera.

- Nëse rrobat kapen te dera, kjo mund të shkaktojë dëmtim të rrobave ose të makinës larëse ose mund të ketë rrjedhje uji.

Mbylleni furnizimin me ujë kur makina larëse nuk përdoret.

Sigurohuni që vidhat te bashkuesi i tubit të furnizimit me ujë të jenë të shtrënguara siç duhet.

- Në rast të kundërt mund të shkaktojë dëmtimin e pronës ose lëndim.

Sigurohuni që gomina dhe xhami i derës së përparme të mos ndoten me substanca të huaja (p.sh.mbeturina, fije, flokë etj.).

- Nëse një substancë e huaj ngec në derë dhe dera nuk mbyllet plotësisht, ajo mund të shkaktojë rrjedhje uji.

Hapni rubinetin dhe kontrolloni nëse bashkuesi i tubit të furnizimit me ujë është shtrënguar fort dhe që nuk ka rrjedhje uji para se të përdorni këtë produkt.

- Nëse vidhat ose bashkuesi i tubit të furnizimit me ujë janë të liruar, kjo mund të shkaktojë rrjedhje uji.

Produkti që keni blerë është parashikuar vetëm për përdorim në shtëpi.

Përdorimi i produktit për qëllime biznesi cilësohet si keqpërdorim i produktit. Në këtë rast, produkti nuk do të mbulohet nga garancia standarde që ofrohet nga Samsung-u dhe këtij të fundit nuk i atribuohet asnjë përgjegjësi për keqfunksionim ose dëmtime që shkaktohen nga një keqpërdorim i tillë.

Mos qëndroni mbi pajisje ose të vendosni objekte (si rroba, qirinj të ndezur, cigare të ndezura, enë, kimikate, objekte metalike etj.) mbi pajisje.

- Kjo mund të shkaktojë goditje elektrike, zjarr, probleme me produktin ose lëndim.

Mos përhapni materiale të avullueshme si insekticide mbi sipërfaqen e pajisjes.

- Përveçse e dëmshme për njerëzit, kjo mund të shkaktojë goditje elektrike, zjarr ose probleme me produktin.

Mos vendosni pranë makinës larëse objekte që krijojnë fusha elektromagnetike.

- Kjo mund të shkaktojë lëndim për shkak të keqfunksionimit.

Uji që kullon gjatë një larjeje në temperaturë të lartë ose cikli tharjeje është i nxehtë. Mos e prekni ujin.

- Kjo mund të shkaktojë djegie ose lëndim.

Mos i lani, shtrydhni ose thani ndenjëset që nuk fusin ujë, qilimat ose rrobat (*) nëse pajisja juaj nuk ka një cikël të veçantë për larjen e këtyre artikujve.



Informacioni i sigurisë

(*): Shtresat prej leshi, mbulesat e shiut, jelekët e peshkimit, pantallonat e skive, çantat e fjetjes, mbulesat e pelenave, kostumet sportive dhe mbulesat e biçikletave, motoçikletave, makinave etj.

- Mos i lani qilimat e trashë ose të fortë edhe nëse kanë shenjë të makinës larëse në etiketën e kujdesit. Kjo mund t'i shkaktojë lëndime ose të dëmtojë makinën larëse, muret, dyshemënë ose rrobat për shkak të dridhjeve jonormale.
- Mos i lani qilimat apo tapetet e dyerve që e kanë pjesën e poshtme prej gome. Pjesa e poshtme prej gome mund të shkaputet dhe të ngecë brenda në kazan duke shkaktuar avari, si p.sh.probleme shkarkimi.

Mos e përdorni makinën larëse kur kutia e detergjentit është hequr.

- Kjo mund të shkaktojë goditje elektrike ose lëndim për shkak të rrjedhjes së ujit.

Mos e prekni pjesën e brendshme të kazanit gjatë ose direkt mbas tharjes pasi është i nxehtë.

- Kjo mund të shkaktojë në djegie.

Xhami i derës nxehtet shumë gjatë ciklit të larjes dhe të tharjes. Për këtë arsye, mos e prekni xhamin e derës.

Gjithashtu, mos lejoni fëmijët të luajnë përreth makinës larëse apo që të prekin xhamin e derës.

- Kjo mund të shkaktojë në djegie.

Mos e fusni dorën nën sirtarin e detergjentit.

- Kjo mund të shkaktojë lëndim pasi dora juaj mund të kapet nga pajisja e futjes së detergjentit.
- Kutia e lëngut larës (vetëm në modelet në fjalë) nuk përdoret për pluhur larës. Hiqeni kutinë kur përdorni pluhur larës.

Mos vendosni asnjë objekt (si këpucë, mbeturina ushqimesh, kafshë) përveç rrobave në makinën larëse.

- Kjo mund të shkaktojë dëmtim të makinës larëse ose lëndim dhe vdekje në rastin e kafshëve për shkak të dridhjeve anormale.

Mos i shtypni butonat duke përdorur objekte të mprehtë si kunja, thika, thonj etj.

- Kjo mund të shkaktojë goditje elektrike ose lëndim.

Mos i lani rrobat e ndotura me vajra, kremra ose locione që zakonisht gjendet në dyqane të kujdesit për lëkurën ose klinika të masazhit.

- Kjo mund të bëjë që gomina të deformohet ose të sjellë rrjedhje uji.

Mos lini objekte metalike si paramanë ose karfica flokësh, ose zbardhues në kazan për periudha të gjata kohore.

- Kjo mund të shkaktojë ndryshk në kazan.
- Nëse në sipërfaqen e kazanit fillon të shfaqet ndryshk, përdorni një agjent pastrues (neutral) në sipërfaqe dhe përdorni një sfungjer për ta pastruar atë. Mos përdorni kurrë furçë metalike.



Mos përdorni direkt detergjent pastrimi kimik dhe mos lani, shpëlani ose shtrydhni rrobat e ndotura nga detergjenti i pastrimit kimik.

- Kjo mund të shkaktojë djegie ose ndezje spontane për shkak të nxehtësisë së oksidimit të vajit.

Mos e përdorni ujin e pajisjeve të ftohjes/nxehjes së ujit.

- Kjo mund të shkaktojë probleme me makinën larëse.

Mos përdorni sapun natyral për larje duarsh për makinën larëse.

- Nëse ajo ngurtësohet dhe grumbullohet brenda makinës larëse, mund të shkaktojë probleme me produktin, çngjyrosje, ndryshk ose aroma të këqija.

Vendosini çorapet dhe sutjenat në rrjetën e larjes dhe lajini ato me rrobat e tjera.

Mos lani rroba të mëdha në rrjetën e larjes, si p.sh.shtresa.

- Moskryerja e kësaj mund të shkaktojë lëndim për shkak të dridhjeve anormale.

Mos përdorni detergjent të ngurtësuar.

- Nëse ai grumbullohet brenda makinës larëse, mund të shkaktojë rrjedhje uji.

Sigurohuni se xhepat e të gjitha rrobave që do të lahen janë të zbrazët.

- Sendet e forta dhe të mprehta, si p.sh.monedhat, paramanat, gozhdët, vidhat ose gurët mund të shkaktojnë dëmtim të konsiderueshëm në pajisje.

Mos i lani rrobat me tokëza ose kopsa të mëdha, ose objekte të tjera të rënda metalike.

Ndajini rrobat sipas ngjyrave, bazuar në qëndrueshmërinë e ngjyrave, dhe zgjidhni ciklin, temperaturën e ujit dhe funksionet e rekomanduara shtesë.

- Kjo mund të shkaktojë çngjyrosje ose dëmtim të tekstilit.

Bëni kujdes që të mos shkëlqeni gishtat e fëmijëve kur mbyllni derën.

- Përndryshe mund t'i lëndoni.

Për të parandaluar aromat dhe mykun, lëreni derën hapur pas ciklit të larjes për të lejuar tharjen e kazanit.

Për të parandaluar mbledhjen e gurëzave të bardha, lini sirtarin e detergjentit hapur pas ciklit të larjes dhe thani brenda.

Paralajmërimet të rëndësishme të pastrimit

VINI RE

Mos e pastroni pajisjen duke spërkatur direkt ujë në të.

Mos përdorni pastrues të fortë acid.

Mos përdorni gazolinë, hollues ose alkool për të pastruar pajisjen.

- Kjo mund të shkaktojë çngjyrosje, deformim, dëmtim, goditje elektrike ose zjarr.

Para pastrimit ose kryerjes së mirëmbajtjes, hiqeni pajisjen nga priza në mur.



Informacioni i sigurisë

- Moskryerja e kësaj mund të shkaktojë goditje elektrike ose zjarr.

Udhëzime rreth eliminimit të pajisjes elektrike/elektronike

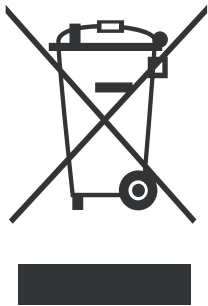

Eliminimi i duhur i këtij produkti (Pajisje mbeturine elektrike dhe elektronike)

(Vlen për shtetet me sisteme të veçara grumbullimi)

Kjo shenjë që shfaqet në produkt, pajisjet shtesë ose literatura tregon se produkti dhe pajisjet e tij shtesë (p.sh. ngarkuesi, kufjet, kabllotja USB) nuk duhet të hidhen së bashku me mbeturinat e tjera shtëpiake në fund të jetës së tyre të punës. Për të parandaluar një dëm të mundshëm ndaj mjedisit ose shëndetit njerëzor nga hedhja e pakontrolluar e mbeturinave, ju lutemi ndajini këto artikuj nga llojet e tjera të mbeturinave dhe riciklojini ato në mënyrë të përgjegjshme për të mbështetur ripërdorimin e qëndrueshëm të burimeve materiale.

Përdoruesit në shtëpi duhet të kontaktojnë ose shitësin me pakicë ku e blenë këtë produkt ose zyrën e pushtetit vendor të tyre për hollësi se ku dhe si mund t'i dërgojnë këto pajisje për riciklim të sigurt mjedisor.

Përdoruesit e biznesit duhet të kontaktojnë furnitorin e tyre dhe të kontrollojnë kushtet dhe afatet e kontratës së blerjes. Ky produkt dhe pajisjet e tij shtesë elektronike nuk duhet të përzihen me mbeturina të tjera tregtare për eliminim.

Për informacion rreth zotimeve mjedisore të "Samsung" dhe detyrimeve rregullatore për produktet, p.sh. REACH, WEEE apo batetirë, vizitoni faqen tonë për qëndrueshmërinë në adresën www.samsung.com

Ecodesign

Për udhëzime të detajuara në lidhje instalimin dhe pastrimin e lavatriçes dhe për informacione mbi dizajnin ekologjik (sipas rregullores (BE)2019/2023), vizitoni faqen e internetit të "Samsung", (<http://www.samsung.com>), shkoni te Mbështetja > Ekran kryesor i mbështetjes dhe pastaj vendosni emrin e modelit.



Instalimi

Ndiqni me kujdes këto udhëzime për të siguruar instalimin e duhur të makinës larëse dhe për të evituar aksidente gjatë larjes së rrobave.

Çfarë përfshihet

Sigurohuni që vijnë të gjitha pjesët në paketimin e produktit. Nëse keni ndonjë problem me makinën larëse ose pjesët e saj, kontaktoni pikën vendore të Samsung-ut ose shitësin.

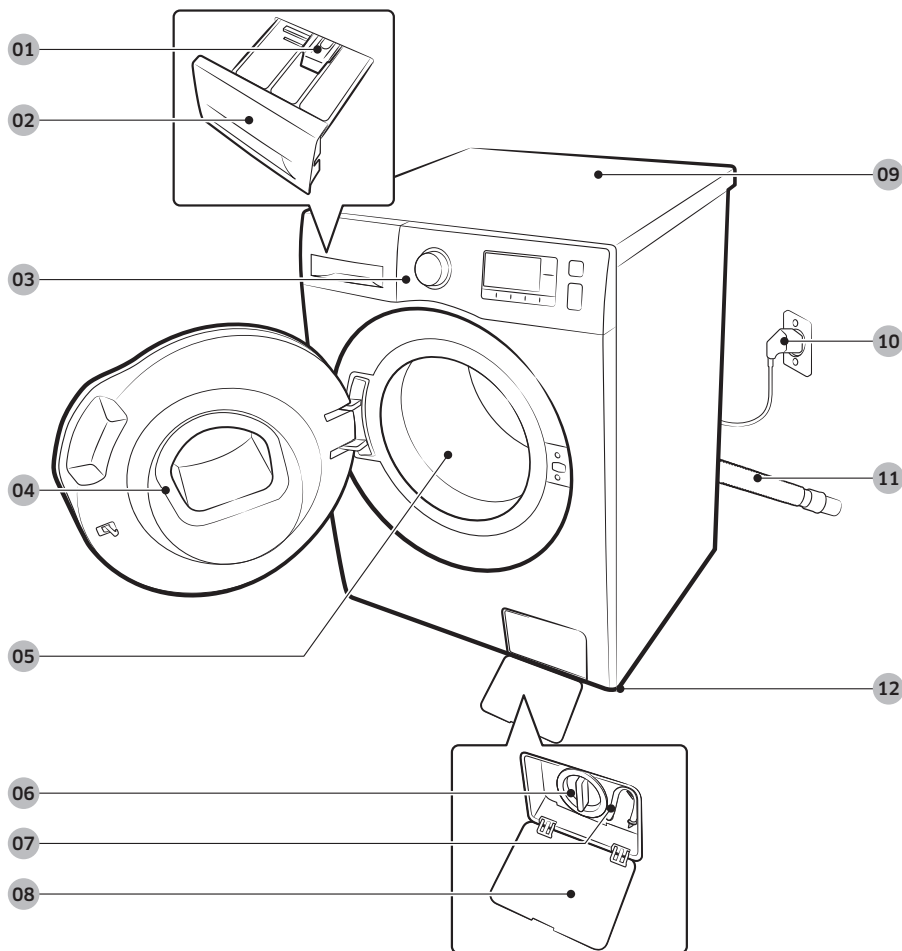

01 Leva e lirimit

04 Dera

07 Tubi i shkarkimit të emergjencës

10 Spina elektrike

02 Sirtari i detergjentit

05 Kazani

08 Mbulesa e filtrit

11 Zorra e shkarkimit

03 Paneli i kontrollit

06 Filtri i copëzave

09 Pjesa e sipërme e punës

12 Këmbët e nivelimit

Instalimi



Çelësi anglez



Kapakët e bulonave

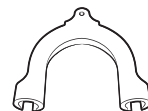

Mbajtësja e tubit

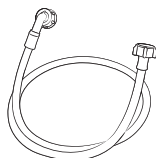

Zorra e ujit të ftohtë

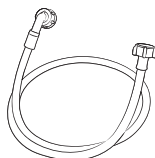

Zorra e ujit të ngrohtë

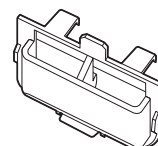

Kutia e lëngut larës

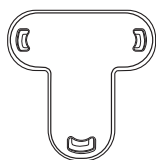

Fiksuesi i tapës

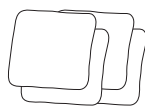

Shtresa kundër rrëshqitjes

SHËNIM

- Kapakët e bulonave: Numri i dhënë (3 deri në 6) i kapakëve të bulonave varet nga modeli.
- Zorra e ujit të ngrohtë: Vetëm për modelet që e kanë.
- Kutia e lëngut larës: Vetëm për modelet që e kanë.

Kërkesat për instalimin

Furnizimi me energji elektrike dhe tokëzimi

- Nevojitet siguresë ose automat AC 220-240 V / 50 Hz.
- Përdorni qark të degëzuar individual specifik për makinën larëse.

Për të siguruar tokëzimin e duhur, makina larëse vjen me kordon elektrik me spinë tredhëmbëshe tokëzimi për t'u përdorur në prizë të tokëzuar dhe të instaluar siç duhet. Kontrolloni me elektrikistin e kualifikuar ose ekspertin e shërbimit nëse nuk jeni të sigurt për tokëzimin.

Mos e modifikoni spinën e dhënë. Nëse nuk përputhet me prizën, telefonojini elektrikistit të kualifikuar për të instaluar prizën e duhur.

VINI RE

- MOS përdorni zgjatues.
- Përdorni vetëm kordonin elektrik që vjen me makinën larëse.
- MOS e lidhni kurrë kabllon e tokëzimit të tubacionet plastike, linjat e gazit ose tubat e ujit të ngrohtë.
- Përçuesit e patokëzuar siç duhet mund të shkaktojnë goditje elektrike.

Furnizimi me ujë

Presioni i duhur i ujit për këtë makinë larëse është midis 50 kPa dhe 1000 kPa. Presioni i ujit nën 50 kPa mund të shkaktojë mosmbylljen e plotë të valvulës së ujit. Ose, mund të duhet më shumë kohë për mbushjen e kazanit, duke shkaktuar fikjen e makinës larëse. Rubinetat e ujit duhet të jenë brenda 120 cm nga pjesa e prapme e makinës larëse në mënyrë që zorrët e dhëna të hyrjes së ujit të arrijnë makinën larëse.

Për të zvogëluar rrezikun e rrjedhjeve:

- Sigurohuni që rubinetat të arrihen lehtë.
- Mbyllini rubinetat kur makina larëse nuk përdoret.
- Kontrolloni rregullisht për rrjedhje të rakorderët e zorrës së hyrjes.

KUJDES

Përpara përdorimit të makinës larëse për herë të parë, kontrolloni të gjitha lidhjet në valvulën e ujit dhe rubinetat e ujit për rrjedhje të mundshme.

Shkarkimi

Samsung-u rekomandon një tub vertikal në lartësi 60-90 cm. Zorra e shkarkimit duhet të lidhet nëpërmjet kapëses së zorrës tek tubi vertikal dhe ky duhet të mbulojë tërësisht zorrën e shkarkimit.



Instalimi

Nivelimi

Për funksionimin më të mirë, makina larëse duhet të instalohet në një dysheme të qëndrueshme. Dyshemetë prej druri mund të duhet të përforcohen për të minimizuar dridhjen dhe/ose ngarkesa jo të ekuilibruara. Tapetet dhe sipërfaqet me pllaka të buta nuk ofrojnë rezistencë të mirë ndaj dridhjeve dhe mund të shkaktojnë lëvizje të lehtë të makinës larëse gjatë ciklit të rrotullimit.

KUJDES

MOS e instaloni kurrë makinën larëse në një platformë ose strukturë me qëndrueshmëri të dobët.

Temperatura e ujit

Mos e instaloni makinën larëse në zona ku uji mund të ngrijë, pasi makina larëse mban gjithnjë pak ujë në valvulat, pompat dhe/ose zorrët e ujit. Uji i ngrirë i mbetur në pjesët e lidhjeve mund të shkaktojë dëmtim të rripave, të pompës dhe të elementeve të tjera të makinës larëse.

Instalimi në mur ose dollap

Largësia minimale për punë të qëndrueshme:

Anët	25 mm	Mbrapa	50 mm
Lart	25 mm	Përpara	550 mm

Nëse makina larëse dhe makina tharëse instalohen në të njëjtin vend, pjesa e përparme e aneksit ose dollapit duhet të ketë të paktën 550 mm hapësirë të papenguar ajrimi. Vetëm makina juaj larëse nuk ka nevojë për një hapje të posaçme të ajrit.



Instalimi hap pas hapi

HAPI 1 Zgjidhni një vend

Kërkesat e vendit:

- Sipërfaqe e fortë, e niveluar, pa tapet ose dysheme që mund të bllokojë ajrosjen
- Larg dritës së drejtpërdrejtë të diellit
- Hapësirë të mjaftueshme për ajrosje dhe kabllot
- Temperatura e ambientit gjithnjë mbi pikën e ngrirjes (0 °C)
- Larg burimeve të nxehtësisë

HAPI 2 Hiqni vidat e transportimit

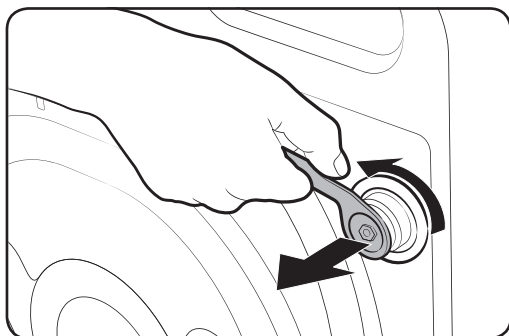

Shpaketojeni produktin dhe hiqni të gjitha bulonat e transportimit.

1. Lirojini të gjithë bulonat e transportimit në pjesën e pasme të makinës, duke përdorur çelësin e dhënë.

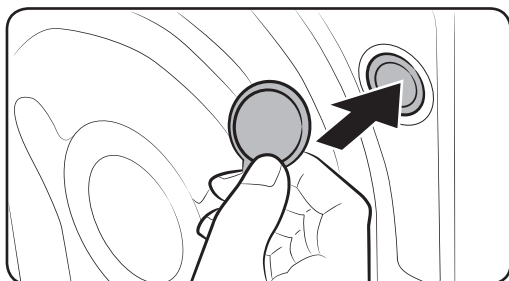

2. Mbyllini vrimat me kapakët e dhënë plastike të bulonave. Ruajini vidat e transportimit për përdorim në të ardhmen.

⚠ VINI RE

Materialet e paketimit mund të jenë të rrezikshme për fëmijët. Hiqini të gjitha materialet e paketimit (qese plastike, polistireni etj.) larg fëmijëve.



Instalimi

HAPI 3 Montimi i vatës kundër rrëshqitjes

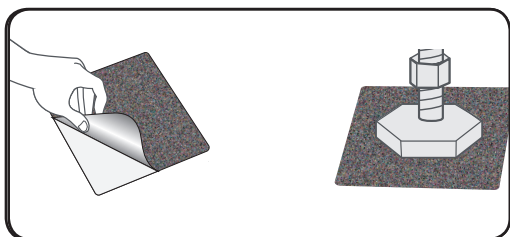

1. Pastroni komplet fundin e këmbëve të lëvizshme dhe fshijeni pluhurin dhe vajin nëse ka.
2. Shënoni vendet e këmbëve të para të lëvizshme të lavatriçes aty ku do të montohen vatat kundër rrëshqitjes.
3. Vendoseni vatën kundër rrëshqitjes duke e anuar ose lëvizur lavatriçen. Kur vendosni vatën, hiqni shtresën plastike nga vata dhe ngjitni anën ngjitëse të vatës në dyshe me mënyrë që ana e ashpër të jetë lart. Nuk duhet ta ngjitni anën ngjitëse të vatës në këmbën e lëvizshme.
4. Pasi ta keni montuar lavatriçen dhe vatën kundër rrëshqitjes, kontrolloni përsëri që këmbët e lëvizshme të jenë në nivel.

HAPI 4 Rregulloni këmbët e nivelimit

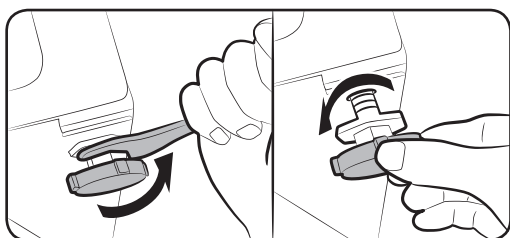

1. Shtyjeni me kujdes makinën larëse në pozicion. Nëse ushtroni forcë të tepërt, mund të dëmtoni këmbët niveluese.
2. Nivelojeni makinën larëse duke rregulluar me dorë këmbët niveluese.

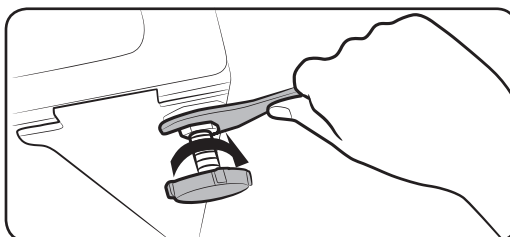

3. Pasi të përfundoni nivelimin, shtërngoni dadot me anë të çelësit.



HAPI 5 Lidhni zorrën e ujit

Zorra e dhënë e ujit mund të ndryshojë në varësi të modelit. Ndiq udhëzimin sipas zorrës së dhënë të ujit.

Lidhja me një rubinet të filetuar

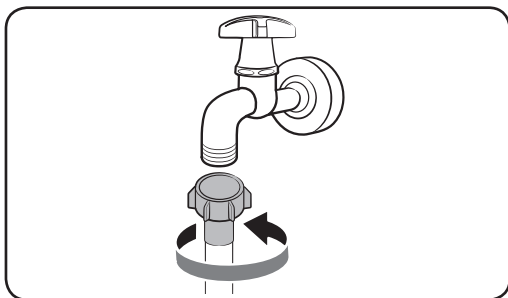

1. Lidhni zorrën e ujit me rubinetin dhe pastaj rrotulloni lidhësin në drejtim të akrepave të orës siç tregohet.

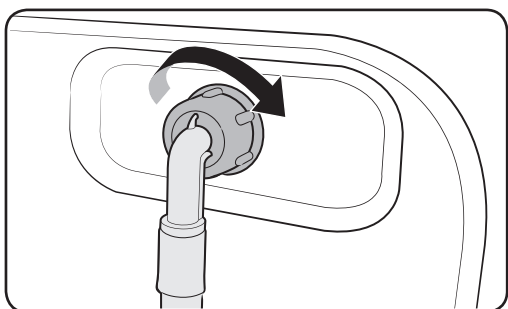

2. Lidhni skajin tjetër të zorrës së ujit me valvulën e hyrjes së ujit mbrapa makinës larëse. Rrotullojeni zorrën në drejtim orar, për ta shtrënguar.

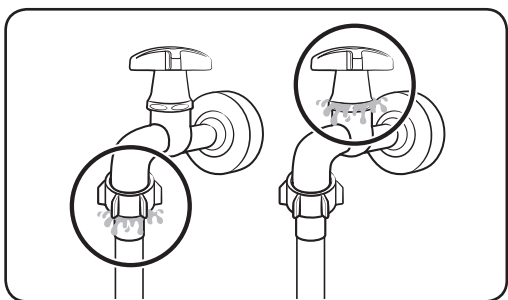

3. Hapni rubinetin e ujit dhe kontrolloni nëse ka rrjedhje rreth zonave të lidhjes. Nëse ka rrjedhje uji, përsëritni hapat si më lart.

⚠ VINI RE

Nëse ka rrjedhje uji, ndërpriteni funksionimin e makinës larëse dhe hiqeni nga priza. Më pas, kontaktoni qendrën lokale të shërbimit të "Samsung". Përndryshe, mund të shkaktohet goditje elektrike.

Instalimi

⚠️ KUJDES

Mos e tendosni me forcë zorrën e ujit. Nëse zorra është shumë e shkurtër, zëvendësojeni më një më të gjatë, të presionit të lartë.

Lidhja me një rubinet jo të filetuar

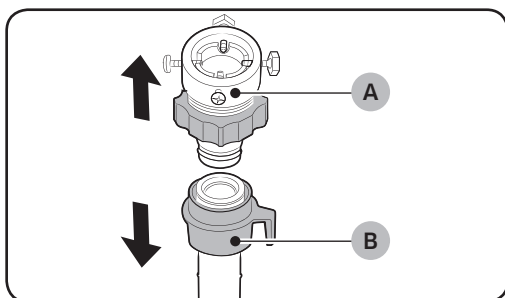

1. Hiqni adaptorin (A) nga zorra (B) e ujit.

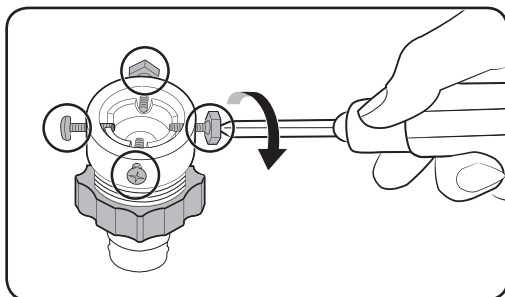

2. Përdorni kaçavidë të drejtë për të liruar të katër vidat e adaptorit.

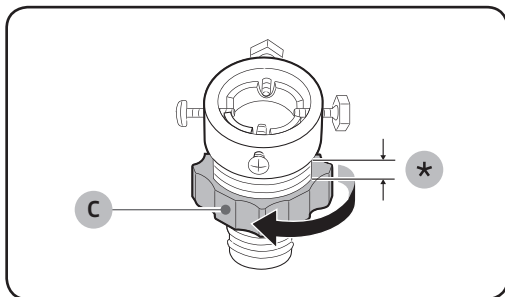

3. Mbajeni adaptorin dhe rrotulloni pjesën (C) në drejtimin e shigjetës, për ta liruar me 5 mm (*).

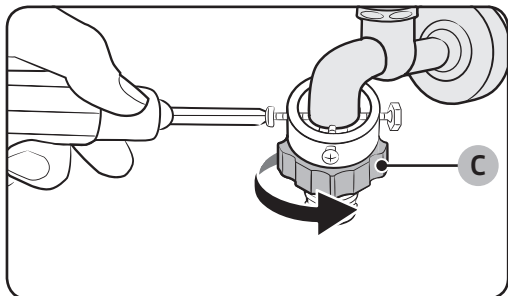

4. Futeni adaptorin në rubinetin e ujit dhe shtrëngoni vidat ndërsa ngrini adaptorin.
5. Rrotullojeni pjesën (C) në drejtimin e shigjetës, për ta shtrënguar.

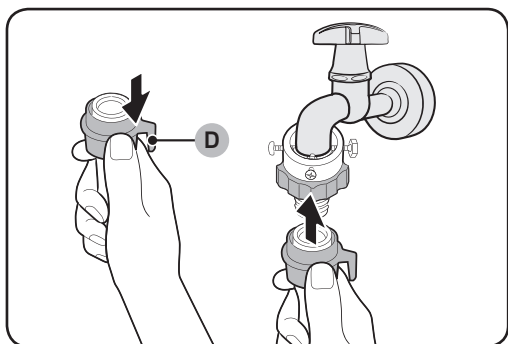

6. Ndërkohë që tërhiqni poshtë pjesën (D) te zorra e ujit, lidhni atë me përshtatësin. Pastaj, lironi pjesën (D). Zorra futet në adaptor duke lëshuar një tingull kërcitës.

7. Për të përfunduar lidhjen e zorrës së ujit, shikoni pikën 2 dhe 3 në pjesën “Lidhja me një rubinet të filetuar”.

SHËNIM

- Pas lidhjes së zorrës së ujit me adaptorin, kontrolloni nëse është lidhur siç duhet duke e tërhequr zorrën për poshtë.
- Përdorni rubinet të zakonshëm uji. Në rast se rubineti është me formë katrore ose shumë i madh, hiqni unazën spesor përpara se ta futni rubinetin në adaptor.

Instalimi

Për modele të caktuara me hyrje shtesë të ujit të ngrohtë:

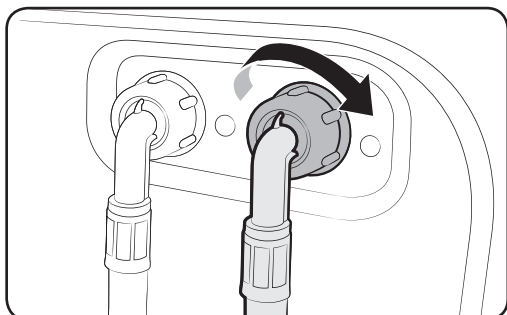

1. Lidhni skajin e kuq të zorrës së ujit të ngrohtë me hyrjen e ujit të ngrohtë mbrapa makinës.
2. Lidhni skajin tjetër të zorrës së ujit të ngrohtë me rubinetin e ujit të ngrohtë.

Zorra e bllokimit "Aqua" (vetëm për modelet përkatëse)

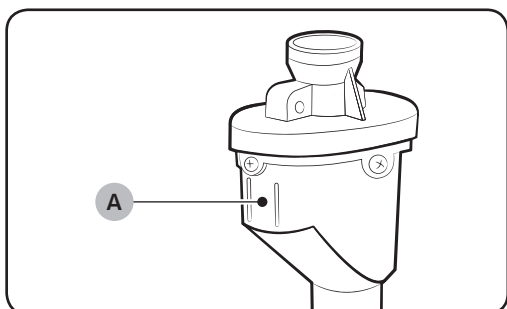

Zorra e bllokimit "Aqua" sinjalizon përdoruesit për rrezik të rrjedhjeve të ujit. Dikton rrjedhjen e ujit dhe bëhet e kuqe në treguesin (A) qendror në rast rrjedhjeje.

SHËNIM

Fundi i zorrës së bllokimit "Aqua" duhet të vendoset te rubineti i ujit dhe jo te makina larëse.

HAPI 6 Vendosni zorrën e shkarkimit

Zorra e shkarkimit mund të vendoset në tri mënyra:

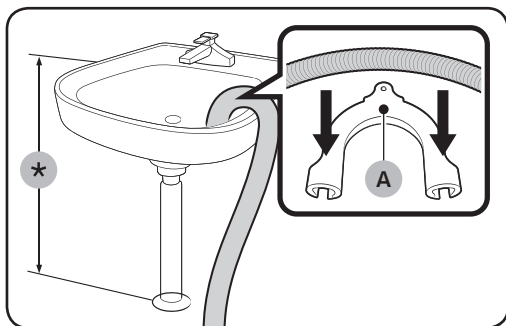

Mbi buzën e një lavamani

Zorra e shkarkimit mund të vendoset në lartësi prej 60 cm dhe 90 cm (*) nga dyshemeja. Për ta mbajtur të përkulur zorrën e shkarkimit, përdorni mbajtësen e dhënë plastike të zorrës (A). Sigurojeni mbajtësen në mur me anë të një çengeli për të garantuar shkarkim të qëndrueshëm.

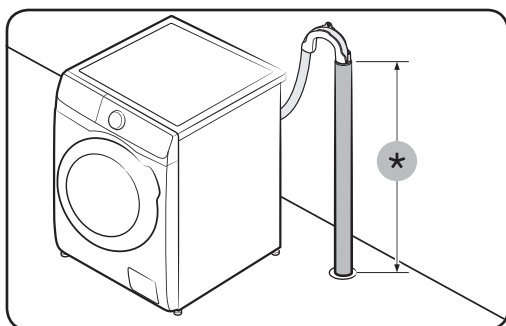

Në një tub shkarkimi

Tubi i shkarkimit duhet të jetë midis 60 cm dhe 90 cm i lartë (*). Këshillohet të përdoret tub vertikal 65 cm i lartë.

- Për t'u siguruar që zorra e kullimit qëndron pa lëvizur, përdorni përcjellësin e dhënë të zorrës plastike (shihni figurën).
- Për të ndaluar qarkullimin e ujit me atë të sifonit gjatë kullimit, sigurohuni ta fusni zorrën e kullimit 15 cm brenda në tubin e kullimit.
- Për të ndaluar lëvizjen e zorrës së kullimit, siguroni përcjellësin e zorrës duke e fiksuar në mur.

Kërkesat e tubit vertikal të shkarkimit:

- Diametri minimal prej 5 cm
- Kapacitet minimal largimi prej 60 litrash në minutë

Instalimi

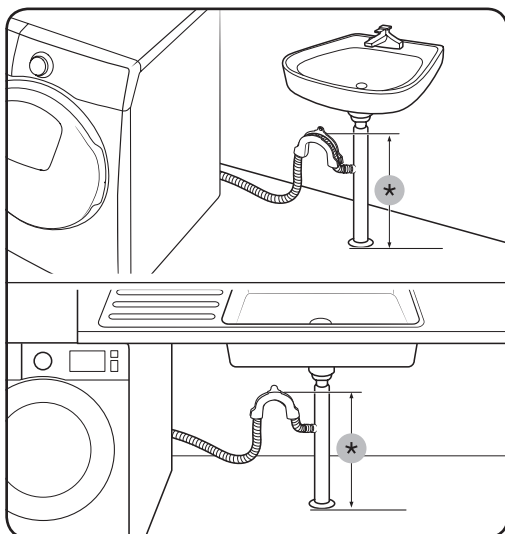

Në një degëzim të tubit të shkarkimit të lavamanit

Tubi i shkarkimit duhet të jetë mbi sifonin e lavamanit në mënyrë që fundi i tubit të jetë të paktën 60 cm mbi dysheme.

(*) : 60 cm

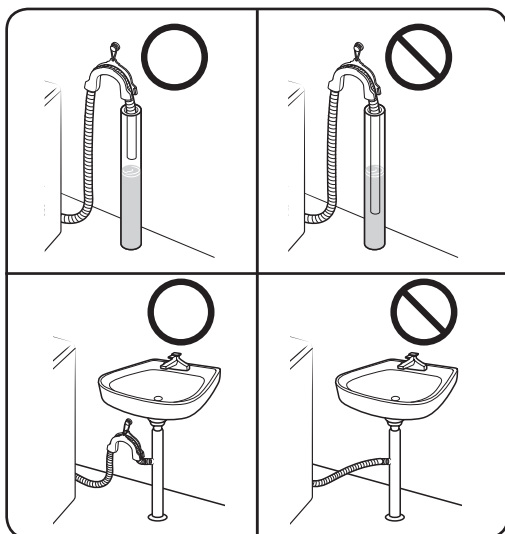

⚠️ KUJDES

Mos e vini zorrën e kullimit në vende me ujë të ndenjtur ose në pellgje. Uji mund të qarkullojë sërish për në lavatriçe.

HAPI 7 Ndezja

Futni kordonin e energjisë në një prizë që është vlerësuar, tokëzuar dhe mbrojtur si duhet nga një siguresë ose çelës elektrik. Pastaj, shtypni **Ndezje/Fikje** për të ndezur makinën larëse.

Përpara se të filloni

Konfigurimi fillestar

Ekzekutoni kalibrimin (rekomandohet)

Calibration (Kalibrimi) siguron diktim të përpiktë të peshës nga makina larëse. Sigurohuni që kazani të jetë bosh përpara se të ekzekutoni Calibration (Kalibrimi).

1. Fikeni dhe pastaj ndizeni makinën larëse.
2. Mbani shtypur **Temperatura** dhe **Përfundim i vonuar** njëkohësisht për 3 sekonda për të hyrë në metodën e Kalibrimit. Shfaqet mesazhi "CB".
3. Shtypni **Fillo/Ndalo** për të nisur ciklin e Kalibrimit.
4. Kazani do të rrotullohet në drejtim të akrepave të orës dhe në të kundërt për rreth 3 minuta.
5. Kur cikli të ketë mbaruar, "0" shfaqet në ekran dhe makina larëse do të fiket automatikisht.
6. Makina larëse tani është gati për t'u përdorur.

Udhëzimet për rrobat

HAPI 1 Sistemoni

Sistemojini rrobat sipas këtyre kriterëve:

- Etiketës së kujdesit: Sistemojini rrobat në të pambukta, tekstile të përziëra, sintetike, të mëndafshita, të leshta dhe mëndafshe artificiale.
- Ngjyrës: Ndajini të bardhat nga ato me ngjyra.
- Madhësisë: Nëse përziëni artikuj të madhësive të ndryshme në kazan, përmirësohet efikasiteti i larjes.
- Ndjeshmërisë: Lajini veçmas rrobat delikate, me anë të "Hekurosje e lehtë" për artikuj të pastër, të rinj, të leshtë, perde dhe artikuj të mëndafshhtë. Kontrolloni etiketat mbi artikuj.

SHËNIM

Sigurohuni të kontrolloni etiketën e kujdesit mbi rroba dhe t'i sistemoni përkatësisht përpara se të nisni larjen.

HAPI 2 Zbrazni xhepat

Zbrazni të gjithë xhepat e rrobave tuaja

- Sendet metalike, si p.sh.monedha, karfica dhe tokëza nëpër rroba mund të dëmtojnë rrobat e tjera si dhe kazanin.



Përpara se të filloni

Kthejini nga brenda jashtë rrobat me kopsa dhe qëndisje

- Nëse zinxhirët e pantallonave ose të xhaketave janë të hapur gjatë larjes, kazani mund të dëmtohet. Zinxhirët duhet të mbyllën dhe të fiksohen me një lidhëse.
- Rrobat me lidhëse të gjata mund të kapen te rrobat e tjera. Sigurohuni të lidhni lidhëset përpara fillimit të larjes.

HAPI 3 Përdorni rrjetë rrobash

- Reçipetat (që mund të lahen me makinë larëse) duhet të vendosen në një rrjetë rrobash. Pjesët metalike të sutjenave mund të shpojnë dhe të grisin rrobat e tjera.
- Rrobat e vogla dhe të lehta, si p.sh. çorapet, dorezat dhe shamitë mund të kapen pranë derës. Vendosini ato brenda një rrjete të imët rrobash.
- Mos e lani rrjetën e rrobave vetëm pa rroba të tjera. Kjo mund të shkaktojë dridhje anormale që mund të lëvizin makinën larëse dhe të shkaktojë lëndim.

HAPI 4 Paralarja (nëse është e nevojshme)

Zgjidhni opsionin Paralarja për ciklin e zgjedhur nëse rrobat janë shumë të ndotura. Mos e përdorni opsionin Paralarja kur detergjenti hidhet manualisht në kazan.

HAPI 5 Përcaktoni kapacitetin e ngarkesës

Mos e mbushni makinën larëse më shumë sesa duhet. Mbingarkimi mund të shkaktojë moslarjen e duhur nga makina larëse. Për kapacitetin e ngarkesës sipas llojit të rrobave, shihni faqen 37.

SHËNIM

Kur lani mbulesa ose kuverta, koha e larjes mund të zgjatet ose efikasiteti i centrifugimit mund të ulet. Për mbulesa ose kuverta, shpejtësia maksimale e rekomanduar e ciklit të centrifugimit është 800 rpm dhe kapaciteti i ngarkesës është 2 kg ose më pak.

KUJDES

Kur rrobat janë të paekuilibruara dhe shfaqet kodi informues "UB", shpërndajeni sërish ngarkesën. Rrobat e paekuilibruara mund të zvogëlojnë efikasitetin e centrifugimit.

HAPI 6 Përdorni llojin e duhur të detergjentit

Lloji i detergjentit varet nga lloji i tekstilit (pambuk, sintetike, artikuj delikatë, të leshta), ngjyra, temperatura e larjes dhe shkalla e ndotjes. Gjithmonë përdorni detergjent larës të llojit "me ujra me pak sapun", i cili është krijuar për makinat larëse automatike.



SHËNIM

- Ndiqni rekomandimet e prodhuesit të detergjentit në varësi të peshës së rrobave, shkallës së ndotjes dhe fortësisë së ujit në rajonin tuaj. Nëse nuk jeni të sigurt për fortësinë e ujit, kontaktoni autoritetet vendore për ujin.
- Mos përdorni detergjent që ka tendencën të fortësohet ose të ngurtësohet. Ky detergjent mund të mbetet pas ciklit të shpëlarjes, duke bllokuar dalje të shkarkimit.

KUJDES

Kur lani të leshta me ciklin WOOL (TË LESHTA), përdorni vetëm lëng larës neutral. Nëse me ciklin WOOL (TË LESHTA) përdoret pluhur larës, ai mund të mbetet në rroba dhe t'i çngjyrosë.

Kapsula rrobash

Për të arritur rezultatet më të mira nga përdorimi i kapsulave për rroba, ju lutem ndiqni këto udhëzime.

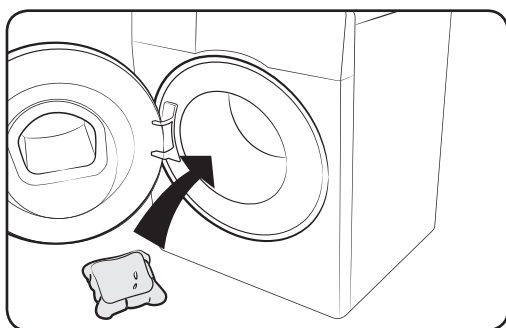

1. Vendoseni kapsulën në fund të kazanit bosh drejt fundit.

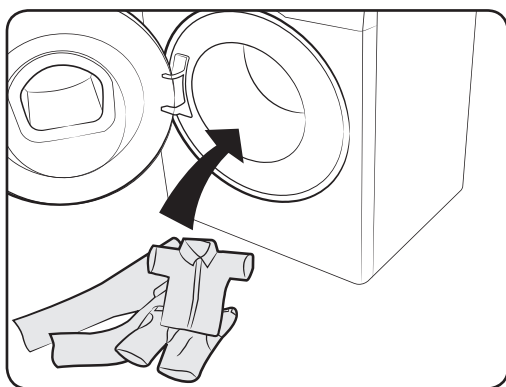

2. Futini rrobat në kazan sipër kapsulës.

KUJDES

Për ciklet që përdorin ujë të ftohtë ose cikle që përfundojnë brenda më pak se një ore, kapsula mund të mos shpërbëhet e gjitha.

Përpara se të filloni

Rekomandimi për detergjentin

Rekomandimet zbatohen për shkallët e temperaturës të dhëna në tabelën e ciklit.

●	Rekomandohet	▲	Vetëm detergjent lëng
–	Nuk rekomandohet	△	Vetëm detergjent pluhur

Cikli	Detergjent			Temperatura (°C)
	Universal	Rroba të buta dhe të lehta	Specialist	
ECO 40-60	●	–	–	40-60
COTTON (TË PAMBUKTA)	●	–	–	E ftohtë-90
SYNTHETICS (SINTETIKE)	●	–	–	E ftohtë-60
INTENSE COLD (I FTOHTË I FORTË)	●	–	–	E ftohtë
HYGIENE STEAM (AVULL HIGJENIK)	●	–	–	E ftohtë-90
15' QUICK WASH (15' LARJE E SHPEJTË)	▲	–	–	E ftohtë-40
MIXED LOAD (NGARKESE E PËRZIER)	●	–	–	E ftohtë-60
WOOL/DELICATES (TË LESHTA/ DELIKATE)	–	▲	–	E ftohtë-40
WASH+DRY (LARJE+THARJE)	●	–	–	40-60

Udhëzimet për sirtarin e detergjentit

Makina larëse ka një dispenser me tre ndarje: ndarja e majtë është për larjen kryesore, e mesit për zbutësit e rrobave dhe e djathta për larjen paraprake.

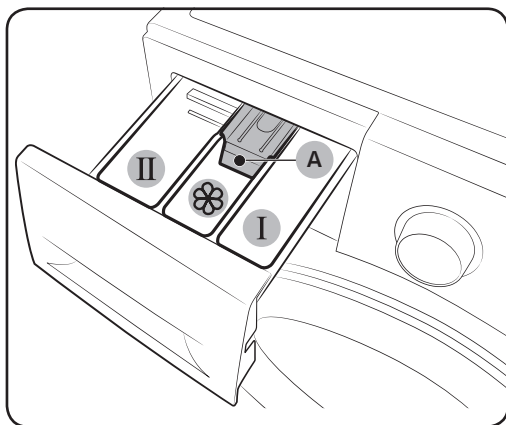

- 01 I** Ndarja e paralarjes: Hidhni detergjent për paralarje.
- 02 II** Ndarja e larjes kryesore: Hidhni detergjent për larje kryesore, zbutës uji, detergjent njomjeje, zbardhues dhe/ose pastrues njollash.
- 03**  Ndarja e zbutësit: Hidhni aditivë si p.sh.zbutës tekstilësh. Mos e tejkaloni vijën maksimale (A).

KUJDES

- Mos e hapni sirtarin e detergjentit kur makina larëse është në punë.
- Mos i përdorni llojet e mëposhtme të detergjenteve:
 - Të llojit tabletë ose kapsulë
 - Të llojit sferë ose rrjetë
- Për të evituar bllokimin e ndarjes, solucionet koncentrate ose të përforcuara (zbutës tekstilësh ose detergjent) duhen holluar me ujë përpara se të përdoren.

Për të hedhur solucione larëse në sirtarin e detergjentit

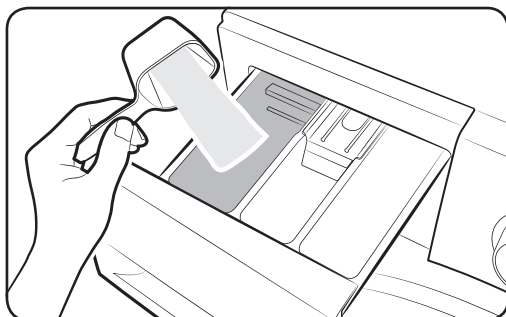

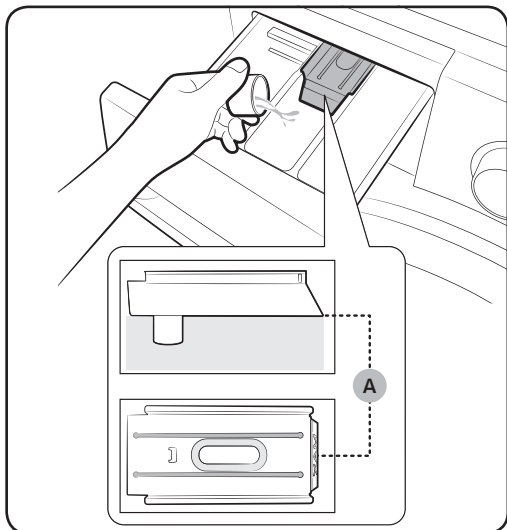

1. Tërhiqeni jashtë sirtarin e detergjentit.
2. Hidhni detergjent rrobash në **II** ndarjen e larjes kryesore sipas udhëzimeve ose rekomandimeve të prodhuesit. Për të përdorur lëng larës, shihni faqen 33.

Përpara se të filloni

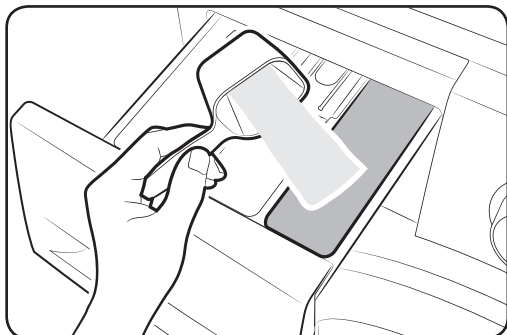

3. Hidhni zbutës tekstilësh në  ndarjen e zbutësit. Mos e tejkaloni vijën maksimale (A).



4. Nëse dëshironi të kryeni paralarjen, hidhni detergjent paralarjeje në  ndarjen e paralarjes sipas udhëzimeve ose rekomandimeve të prodhuesit.
5. Mbyllni sirtarin e detergjentit.

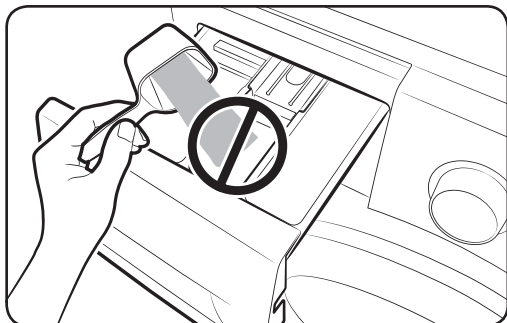

KUJDES

- Mos hidhni pluhur larës në kutinë e lëngut larës.
- Zbutësit koncentrate për tekstilet duhen holluar me ujë përpara përdorimit.
- Mos hidhni detergjent larjeje kryesore në  ndarjen e zbutësit.

Për të përdorur lëng larës (vetëm për modelet përkatëse)

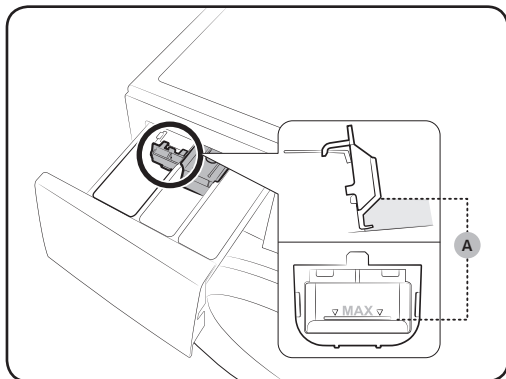

Futni fillimisht enën e dhënë për lëngje larëse në **II** ndarjen e larjes kryesore. Në vijim, hidhni lëng larës në enë nën vijën e shënuar maksimale (A).

! KUJDES

- Mos e tejkaloni vijën maks që është shënuar brenda kontejnerit.
- Ngrini enën e larësit të lëngshëm nëse përdorni larës pluhur.

Kur përdorni larës i lëngshëm

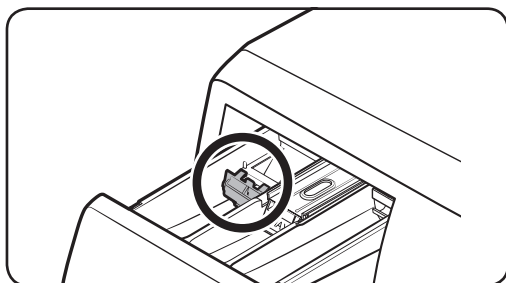

Kur përdorni larës pluhur

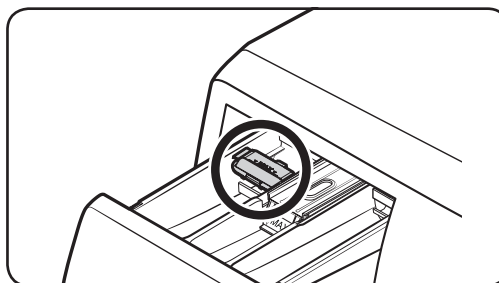

Veprimet

Paneli i kontrollit

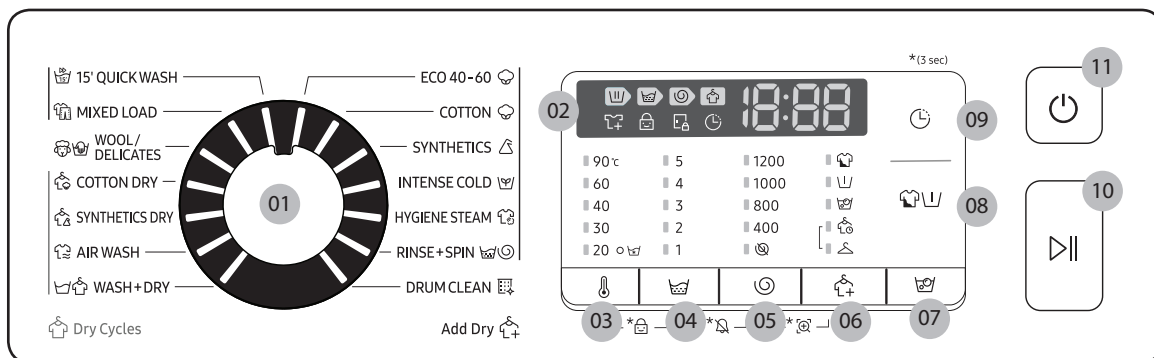

01 Zgjedhësi i ciklit	Rrotulloni graduesin për të zgjedhur një cikël.
02 Ekрани	Ekрани tregon informacione për ciklin aktual dhe kohën e vlerësuar të mbetur, ose kodin informues nëse ka problem.
03 🌡️ Temperatura	Shtypni për të ndryshuar temperaturën e ujit për ciklin aktual.
04 🧺 Shpëlarje	Shtypni për të ndryshuar numrin e shpëlarjeve për ciklin aktual. Mund ta caktoni numrin e shpëlarjeve në maksimumi 5.
05 🌀 Centrifugim	Shtypni për të ndryshuar shpejtësinë e centrifugimit për ciklin aktual. <ul style="list-style-type: none"> Pushim i shpëlarjes (Nuk ka tregues): Procesi përfundimtar i shpëlarjes pezullohet në mënyrë që rrobat të mbeten në ujë. Për të hequr rrobat, kryeni një proces shkarkimi ose centrifugimi. Pa centrifugim 🌀: Kazani nuk rrotullohet pas procesit përfundimtar të shkarkimit. Vetëm Centrifugë 🌀: Për të vënë në punë ciklin Vetëm Centrifugë, shtypni Centrifugim për 3 sekonda. Kur të shfaqet koha e ciklit dhe shpejtësia e centrifugës, shtypni Centrifugim vazhdimisht derisa të zgjidhet një shpejtësi centrifuge sipas dëshirës. Pastaj, shtypni Fillo/Ndalo për të filluar ciklin. Koha e centrifugës varet nga cikli i zgjedhur.
06 🧺 Opsioni i tharjes	Shtypni këtë buton për të zgjedhur opsionin e duhur të tharjes.
07 🧺 Njomje flluskash	Shtypni për të aktivizuar/çaktivizuar funksionin Njomje flluskash. Ndhomon për të hequr një numër të madh njollash të forta.

08 Opsionet	Shtypni për të zgjedhur opsionet. Disponueshmëria e opsioneve varet nga cikli.
09 Përfundimi i Vonuar	Përfundim i vonuar ju lejon të vendosni kohën e mbarimit të ciklit aktual. Në bazë të parametrave që keni vendosur, koha e fillimit të ciklit do të përcaktohet nga logjika e brendshme e makinerisë. Për shembull, ky parametër është i dobishëm për programimin e makinerisë që të mbarojë një larje në kohën që normalisht ktheheni në shtëpi nga puna. <ul style="list-style-type: none"> Shtypni për të zgjedhur një njësi të caktuar orësh.
10 Fillo/Ndalo	Shtypni për të nisur ose ndaluar veprimin.
11 Ndezje/Fikje	Shtypni për të ndezur/fikur makinën larëse.

Për më shumë informacion rreth opsioneve, shihni seksionin "Funkcione të posaçme".

*(3 sec)(3 sekonda) : Shtypni dhe mbani shtypur për 3 sekonda.

Hapa të thjeshtë për të nisur

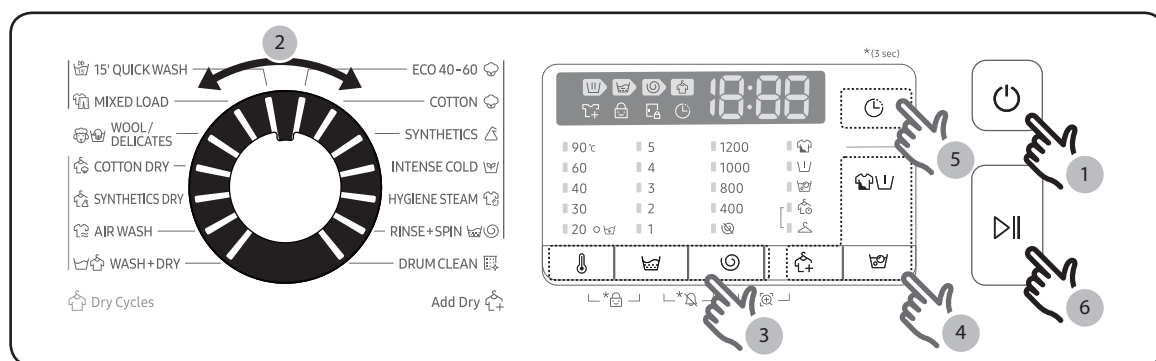

- Shtypni Ndezje/Fikje për të ndezur makinën larëse.
- Rrotulloni Zgjedhësi i ciklit për të zgjedhur ciklin.
- Ndryshoni cilësimet e ciklit (Temperatura, Shpërlarje dhe Centrifugim) sipas nevojës.
- Shtypni Opsionet, Njomje fluskash ose Opsioni i tharjes për të shtuar opsionet e dëshiruara. Opsionet e disponueshme ndryshojnë në varësi të ciklit të përzgjedhur.
- Makina ofron një buton të lehtë në përdorim për Përfundim i vonuar, për lehtësinë tuaj. Nëse dëshironi ta përdorni opsionin, shtypni butonin përkatës.
- Shtypni Fillo/Ndalo.

Veprimet

Vetëm tharje

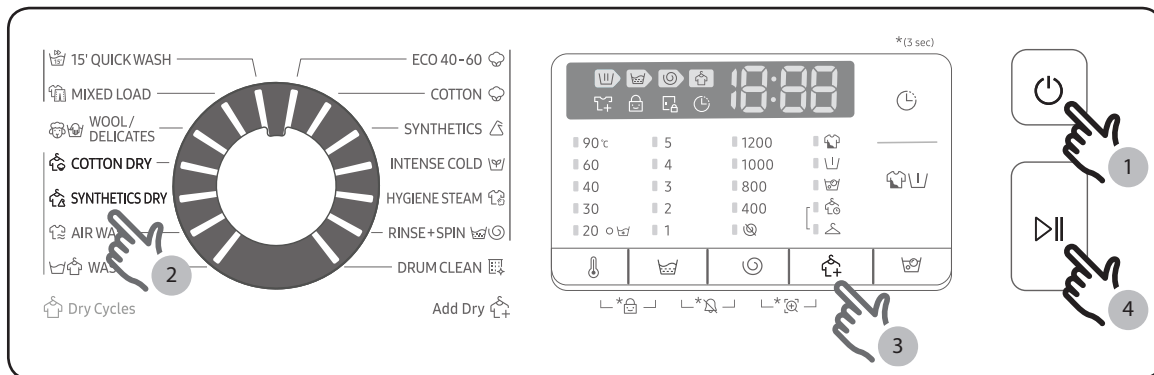

Mund t'i thani rrobat direkt ose të thani rrobat e lara sipas procedurave të mëposhtme.

1. Shtypni Ndezje/Fikje për të ndezur makinën larëse.
2. Përdorni Përzgjedhësin e procesit për të zgjedhur ciklin e duhur të tharjes.
3. Shtypni butonin Opsioni i tharjes për të zgjedhur metodën e duhur të tharjes.
4. Shtypni butonin Fillo/Ndalo për të filluar tharjen.

SHËNIM









Mund të kurseni konsumin e ujit dhe të energjisë duke shtuar ciklin Centrifugim në kursin e përzgjedhur të tharjes.

Për të ndryshuar ciklin gjatë punës



1. Shtypni Fillo/Ndalo për të ndaluar veprimin.
2. Zgjidhni një cikël tjetër.
3. Shtypni sërish Fillo/Ndalo për të nisur ciklin e ri.

Përmbledhje rreth ciklit





Ciklet standarde

Ciklet	Përshkrimi dhe ngarkesa maksimale (kg)	
ECO 40-60 	<ul style="list-style-type: none"> Për pastrimin e artikujve të pambukta që zakonisht bëhen pis dhe që mund të lahen në 40 °C ose 60 °C, së bashku në të njëjtin cikël. Ky cikël përdoret për të vlerësuar pajtueshmërinë me legjislacionin Ecodesign të BE-së. Ky cikël është vendosur si i paracaktuar. 	Maks
COTTON (TË PAMBUKTA) 	<ul style="list-style-type: none"> Për të pambukta, çarçafë, mbulesa tryeze, të brendshme, peshqirë ose këmisha. Koha e larjes dhe numri i shpëlarjeve rregullohen automatikisht sipas ngarkesës. Pastrimin e artikujve të pambukta jo shumë të pista në një temperaturë nominale prej 20 °C. 	Maks
SYNTHETICS (SINTETIKE) 	<ul style="list-style-type: none"> Për bluza ose këmisha prej poliestre (diolen, trevira), poliamidi (perlon, najlon) ose të ngjashme. 	4,0
INTENSE COLD (I FTOHTË I FORTË) 	<ul style="list-style-type: none"> Cikli ekonomik me fluska në temperaturë të ulët ndihmon në uljen e konsumit të energjisë. 	4,0
HYGIENE STEAM (AVULL HIGJINIENIK) 	<ul style="list-style-type: none"> Pambuku dhe copat lino që kanë qenë në kontakt direkt me lëkurën, p.sh. me të brendshmet. Për rezultate optimale higjiene zgjidhni një temperaturë prej 60 °C ose më sipër. Ciklet e avullit paraqesin kujdes alergjik dhe eliminim bakteresh (sterilizoni). 	4,0
RINSE+SPIN (SHPËLARJE+ CENTRIFUGIM) 	<ul style="list-style-type: none"> Me proces shtesë shpëlarjeje pas hedhjes së zbutësit të tekstileve në rroba. 	Maks
DRUM CLEAN (PASTRIMI I KAZANIT) 	<ul style="list-style-type: none"> Pastron kazanin duke hequr papastërtitë dhe bakteret. Kryejeni pas çdo 40 larjesh, pa hedhur detergjent ose zbardhues. Në çdo 40 larje ju njofton automatikisht. Sigurohuni që kazanin të jetë bosh. Mos përdorni substanca pastrimi për larjen e kazanit. 	-
15' QUICK WASH (15' LARJE E SHPEJTË) 	<ul style="list-style-type: none"> Për veshjet e ndotura pak që dhe rrobat më pak se 2,0 kg që ju duhen shpejt. Përdorni më pak se 20 g detergjent. Përdorimi i më shumë se 20 g detergjent mund të shkaktojë mbetje në tij. Për detergjentët e lëngshëm, përdorni maksimumi 20 ml detergjent. 	2,0

Veprimet

Ciklet	Përshkrimi dhe ngarkesa maksimale (kg)	
MIXED LOAD (NGARKESË E PËRZIER) 	<ul style="list-style-type: none"> Për ngarkesë të përzier që përmban rroba të pambukta dhe sintetike. 	4,0
WOOL/DELICATES (TË LESHTA/ DELIKATE) 	<ul style="list-style-type: none"> Specifike për leshin që lahet në lavatriçe dhe pëlhurat delikate si pëlhurat e dukshme, sytjenat, të brendshme femrash (mëndafsh) dhe pëlhura të tjera që lahen vetëm me dorë. Cikli WOOL/DELICATES (TË LESHTA/DELIKATE) përmban tundje të butë dhe njomje për të mbrojtur fibrat nga tkurrja/ zhubrosja. Rekomandohet detergjent neutral dhe detergjent i lëngshëm. 	2,0

Ciklet e tharjes



COTTON DRY (PAMBUK I THATË) 	<ul style="list-style-type: none"> Për tharje të përgjithshme. 	5,0
SYNTHETICS DRY (SINETIKE TË THATA) 	<ul style="list-style-type: none"> Një cikël tharjeje me temperaturë të ulët për copat delikate. 	3,0
AIR WASH (LARJA ME AJËR) 	<ul style="list-style-type: none"> Ky kurs është i dobishëm për heqjen e erërave të këqija. 	1,0
WASH+DRY (LARJE+THARJE) 	<ul style="list-style-type: none"> Për pastrimin e artikujve të pambukta që zakonisht bëhen pis, të cilat mund të lahen në 40 °C ose 60 °C, së bashku në të njëjtin cikël dhe për t'i tharë në një mënyrë që të mund të ruhen menjëherë në një dollap. Ky cikël përdoret për të vlerësuar pajtueshmërinë me legjislacionin Ecodesign të BE-së për larje dhe tharje. 	5,0

SHËNIM



- Ngarkimi i lavatriçes ose tharëses së shtëpisë deri në kapacitetin e treguar nga prodhuesi për ciklet përkatëse do të ndihmojë në kursimin e energjisë dhe ujit.
- Zhurma dhe përmbajtja e mbetur e lagështisë ndikohen nga shpejtësia e rrotullimit: sa më e lartë të jetë shpejtësia e rrotullimit në fazën e tij, aq më e lartë është zhurma dhe aq më e ulët përmbajtja e mbetur e lagështisë.
- Në përgjithësi cikli më efikas në kuadër të konsumit të energjisë është ai që kryhet në temperatura më të ulëta dhe kohëzgjatje më të madhe.

- Për një performancë optimale të tharjes, ciklet "15' QUICK WASH (15' LARJE E SHPEJTË)" dhe "Opsioni i tharjes" duhen ngarkuar me më pak se 0,8 kg, e barasvlershme afërsisht me 3 veshje sintetike.

Opsioni i larjes

Opsioni		Përshkrimi
	Intensive	<ul style="list-style-type: none"> • Për rrobat shumë të ndotura. Koha e punimit për secilin cikël është më i gjatë se normal.
	Larja paraprake	<ul style="list-style-type: none"> • Kjo do të shtojë një ickël larjeje paraprake para ciklit të larjes kryesore.
	Njomje fluskash	<ul style="list-style-type: none"> • Njomje fluskash ndihmon për të hequr një numër të madh njollash të forta. • Me Njomje fluskash të zgjedhur, rrobat lahen mirë në fluska uji për larje të efektshme. • Njomje fluskash është i disponueshëm me një shtesë prej 30 minuta në 5 cikle: ECO 40-60, COTTON (TË PAMBUKTA), SYNTHETICS (SINTETIKE), HYGIENE STEAM (AVULL HIGJIENIK) dhe WASH+DRY (LARJE+THARJE).

Opsioni i tharjes

Opsioni		Përshkrimi
	Tharje dollapi	<ul style="list-style-type: none"> • Zgjidhni të thani automatikisht rrobat duke identifikuar sasinë dhe peshën e rrobave. Zgjidhni këtë për të tharë rrobat e pambukta si pantallona pambuku, bluza dhe të brendshme pambuku.
	Koha e tharjes	<ul style="list-style-type: none"> • Përdorni për të tharë rrobat për një periudhë të specifikuar kohore sipas materialit, ngarkesës dhe lagështisë.

Veprimet

Përfundimi i Vonuar 🕒

Mund ta caktoni makinën larëse ta përfundojë larjen automatikisht në një kohë të mëvonshme, duke zgjedhur një vonesë prej 1 deri në 24 orë (me rritje prej 1 ore). Ora në ekran tregon se sa kohë i duhet të përfundojë ciklit të larjes.

1. Zgjidhni një cikël. Në vijim, ndryshoni cilësimet e ciklit nëse është e nevojshme.
2. Shtypni **Përfundim i vonuar** vazhdimisht derisa të jetë vendosur koha e dëshiruar e mbarimit.
3. Shtypni **Fillo/Ndalo**.
Treguesi përkatës ndizet me orën aktive.
4. Për të anuluar **Përfundim i vonuar**, rinisni makinën larëse duke shtypur **Ndezje/Fikje**.

Raste konkrete





Dëshironi të përfundoni një cikël dyorësh pas 3 orësh. Për këtë, shtojini opsionin Përfundim i vonuar ciklit aktual me cilësim 3-orësh dhe shtypni **Fillo/Ndalo** në orën 14:00. Çfarë ndodh? Makina larëse fillon punën në ora 15:00 dhe përfundon në ora 17:00. Më poshtë keni vijën kohore për këtë shembull.



Parametrat

Bllokimi për fëmijët

Për t'i ndaluar fëmijët apo të miturit që të prekin pa dashje nisjen ose caktimin e makinerisë larëse, Bllokimi për fëmijët kyçën të gjithë butonat përveç butonin **Energjia**.



- Për të vendosur funksionin Bllokimi për fëmijët, mbani shtypur  **Temperatura** dhe  **Shpëlarje** njëkohësisht për 3 sekonda. Për ta aktivizuar, shtypni  **Fillo/Ndalo**.
- Për të nisur funksionin Bllokimi për fëmijët, mbani shtypur  **Temperatura** dhe  **Shpëlarje** njëkohësisht për 3 sekonda.

SHËNIM

- Në gjendjen Bllokimi për fëmijët, duhet që së pari të lironi Bllokimi për fëmijët nëse doni të shtoni detergjent ose rroba.
- Konfigurimi juaj do të mbetet në efekt pasi ta rindizni makinën larëse.
- Nuk mund të hapësh derën pas ciklit të larjes kur Bllokimi për fëmijët është i aktivizuar. Fikni funksionon para se të hapni derën për të nxjerrë rrobat.

Tingujt ndezur/fikur

Mund të ndizni ose fikni tingujt nga lavatriçja. Kur funksioni është caktuar te Fikja, melodia për përfundimin e ciklit, si dhe bipi i fikjes nuk bien. Megjithatë, tingujt e tjetër mbeten aktivë.

- Për të heshtur tingujt, mbani shtypur  **Shpëlarje** dhe  **Centrifugim** njëkohësisht për 3 sekonda.
- Për të riaktivizuar tingujt, mbani shtypur përsëri për 3 sekonda.
- Konfigurimi juaj do të mbetet në efekt pasi ta rindizni makinën larëse.

Veprimet

Funksione të posaçme

AddWash

Kur treguesi "AddWash"  është i ndezur, mund ta ndaloni funksionimin e makinës dhe të futni zbutës ose rroba të tjera në kazan. "Add Door" hapet mbi 130° për përdorim të lehtë.

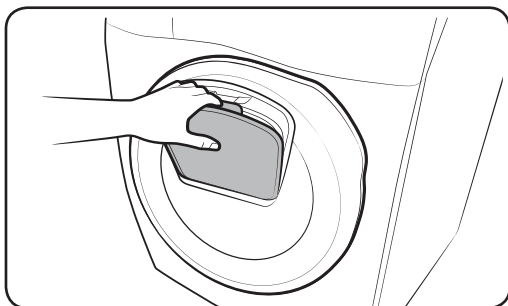
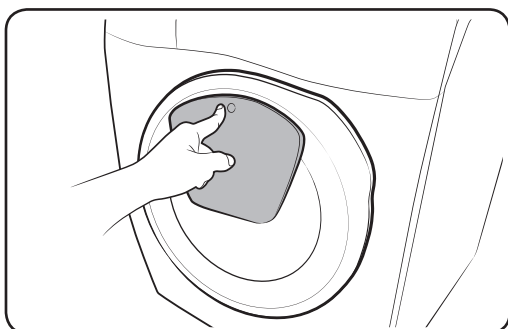

1. Shtypni **Fillo/Ndalo** për të ndaluar veprimin.
2. Shtypni zonën e sipërme të "Add Door" derisa të dëgjoni një tingull kërcitës shkyçjeje. Tërhiqni dorezën e "Add Door" për ta hapur.
3. Hapni "Add Door" dhe vendosni rroba të tjera ose më shumë zbutës në kazan.
4. Shtypni "Add Door" derisa të dëgjoni një tingull kërcitës mbylljeje.
5. Shtypni **Fillo/Ndalo** për të rifilluar punën.

KUJDES

Mos ushtroni forcë të tepërt mbi "Add Door". Mund të thyhet.

SHËNIM

Uji brenda kazanit nuk do të pikojë nëse "Add Door" mbyllet siç duhet. Mund të krijohen bula uji rreth derës, por nuk do të pikojë gjë nga brenda kazanit.

KUJDES

- Mos e hapni "Add Door" nëse është mbledhur shkumë brenda kazanit që del mbi nivelin e "Add Door".
- Mos provoni ta hapni "Add Door" gjatë kohës që makina larëse është në punë pa shtypur më parë **Fillo/Ndalo**. Kini parasysh që "Add Door" mund të hapet padashur (pa shtypur **Fillo/Ndalo**) kur përfundon larja.
- Mos vendosni ngarkesë të tepërt nëpërmjet "Add Door". Mund të ulet rendimenti.
- Mos e përdorni zonën e poshtme të "Add Door" si dorezë. Mund t'ju kapen gishtat.
- Sigurohuni që tek "Add Door" të mos kenë ngecur rroba.
- Mbajini kafshët e shtëpisë jashtë makinës larëse, sidomos larg "Add Door".
- Kur përdorni ujë të nxehtë për larje, "Add Door" mund të duket sikur pikon pas hapjes dhe mbylles së "Add Door". Kjo është normale, thjesht pasi avulli që del nga "Add Door" i hapur ftohet dhe krijon bula uji mbi sipërfaqe.
- Kur mbyllet "Add Door", dera izolohet dhe uji nuk ka nga rrjedh. Por sidoqoftë, mund të hasni në raste ku duket sikur uji rrjedh përreth derës - uji i mbetur përreth "Add Door" mund të jetë shkaktar i bulave të ujit. Kjo është normale.
- As dera kryesore dhe as "Add Door" nuk mund të hapen kur temperatura është mbi 50°C. Nëse niveli i ujit brenda kazanit kalon mbi një pikë të caktuar, dera kryesore nuk mund të hapet.
- Nëse në ekran shfaqet kodi i informacionit **DDC**, shihni seksionin "**Kodet informuese**" për veprime të mëtejshme.

Mirëmbajtja

Mbajeni makinën larëse të pastër për të evituar rënien e efikasitetit dhe për t'i ruajtur jetëgjatësinë.

DRUM CLEAN (PASTRIMI I KAZANIT)

Kryejeni rregullisht këtë cikël për të pastruar kazanin dhe për t'i hequr bakteret. Ky cikël e nxeh ujin nga 60 °C dhe 70 °C.

1. Shtypni **Ndezje/Fikje** për të ndezur makinën larëse.
2. Rrotulloni **Zgjedhësi i ciklit** për të zgjedhur **DRUM CLEAN (PASTRIMI I KAZANIT)**.
3. Shtypni **Fillo/Ndalo**.

SHËNIM

- Temperatura e ujit për **DRUM CLEAN (PASTRIMI I KAZANIT)** është caktuar në 70 °C dhe mund të ndryshohet.
- Cikli **DRUM CLEAN (PASTRIMI I KAZANIT)** rekomandohet të kryhet një herë në çdo 40 larje.
- Për të parandaluar gurëzat e bardha, shtoni sasinë e duhur të detergjentit sipas ashpërsisë së ujit që keni ose shtoni zbutës uji së bashku me detergjentin.

Kujtues për **DRUM CLEAN (PASTRIMI I KAZANIT)**

Në varësi të modelit, kujtuesi për **DRUM CLEAN (PASTRIMI I KAZANIT)** ose është një ikonë ose një dritë LED.

Për ikonat, ikona ndizet në panelin e kontrollit.



Për dritat LED, ato ndizen ngjitur me **DRUM CLEAN (PASTRIMI I KAZANIT)**, ose në pjesën e opsionit të panelit të kontrollit.

- Kujtues për **DRUM CLEAN (PASTRIMI I KAZANIT)** vezullon në panelin e kontrollit çdo 40 larje. Këshillohet ta kryeni rregullisht **DRUM CLEAN (PASTRIMI I KAZANIT)**.
- Kur shikoni vezullimin e kujtuesit për herë të parë, mund ta shpërfillini për 6 larjet pasuese. Nga larja e 7-të, kujtuesi nuk shfaqet më. Por, do të shfaqet sërish në larjen e 40-të.
- Edhe pas përfundimit të procesit të fundit, mund të mbetet mesazhi “0”.
- Mund të regjistroni numërimin e kryerjes së ciklit **DRUM CLEAN (PASTRIMI I KAZANIT)** duke shtypur butonin e **energjisë**. Kjo nuk e ndalon ose e fik lavatriçen, por shënon numrin e ciklit tuaj.
- Edhe nëse nuk shfaqet “0”, lavatriçja punon normalisht.
- Rekomandohet kryerja rregullisht e ciklit për qëllime higjienë.

Smart check

Për ta aktivizuar këtë funksion, duhet së pari të shkarkoni aplikacionin "Samsung Smart Washer" në "Play Store" ose "Apple Store" dhe ta instaloni në pajisje portative që ka funksion kamere.

Funksioni Smart Check është optimizuar për: Galaxy & iPhone series (vetëm modelet që aplikohet).

1. Kur makineria larëse dikton kontrollimin e një problemi, në ekran shfaqet një kod informacioni. Për të hyrë në gjendjen Smart Check, shtypni dhe mbani shtypur  **Centrifugim** dhe  **Opsioni i tharjes** njëkohësisht për 3 sekonda.
2. Makina larëse fillon procedurën e vetë-diagnostikimit dhe tregon një kod informacioni nëse gjendet një problem.
3. Hapni aplikacionin "Samsung Smart Washer" në pajisjen portative dhe prekni **Smart Check**.
4. Vendosni celularin pranë ekranit të makinerisë larëse në mënyrë që celulari dhe makineria larëse të jenë me fytyrë përballë njëri-tjetrit. Në vijim, kodi informues do të njihet automatikisht nga aplikacioni.
5. Kur kodi i informacionit të njihet mirë, aplikacioni jep informacione të detajuara rreth problemet me masat përkatëse.

SHËNIM

- Emri i funksionit, Smart Check, mund të ndryshojë në varësi të gjuhës.
- Nëse makina larëse pasqyron dritë mbi ekran, aplikacioni mund të mos e njohë kodin informues.
- Nëse aplikacioni nuk e njeh në vijim kodin Smart Check, jepni manualisht kodin informues në ekranin e aplikacionit.

Mirëmbajtja

Shkarkimi i urgjencës

Në rast se ikin dritat, shkarkoni ujin brenda kazanit përpara se të hiqni rrobat.

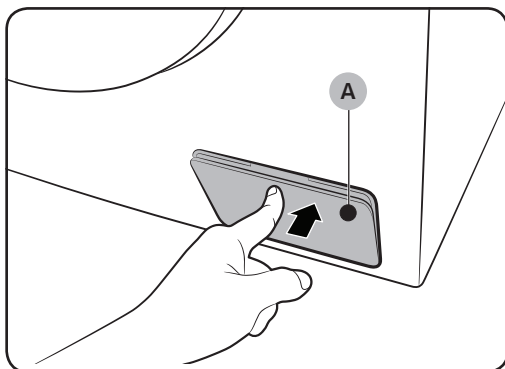

1. Fikeni dhe hiqeni nga priza makinën larëse.
2. Shtypni lehtë sipërfaqen e sipërme të kapakut të filtrit (A) për ta hapur.

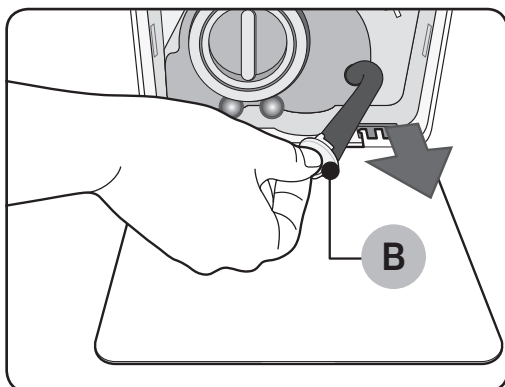

3. Vendosni një legen bosh, madhësie të mjaftueshme, përreth kapakut dhe tendoseni gypin e shkarkimit të emergjencës në legen ndërsa mbani kapakun e gypit (B).

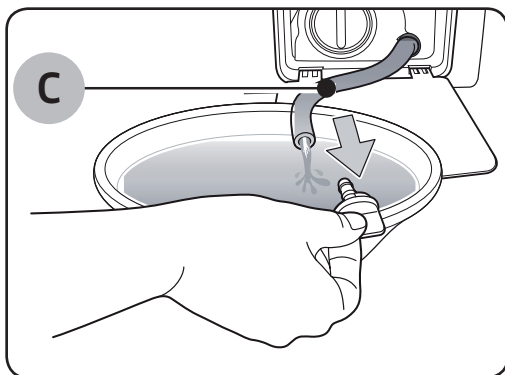

4. Hapni kapakun e gypit dhe lëreni ujin e gypit të shkarkimit të urgjencës (C) të rrjedhë drejt legenit.
5. Pasi të mbaroni, mbylleni kapakun e gypit dhe rifuteni tubin. Në vijim, mbyllni kapakun e filtrit.

SHËNIM

Përdorni legen madhësie të mjaftueshme, pasi uji në kazan mund të jetë më shumë seç pritët.

Pastrimi

Sipërfaqja e makinës larëse

Përdorni leckë të butë me detergjent shtëpie jogërryes. Mos spërkatni ujë mbi makinën larëse.

Add Door

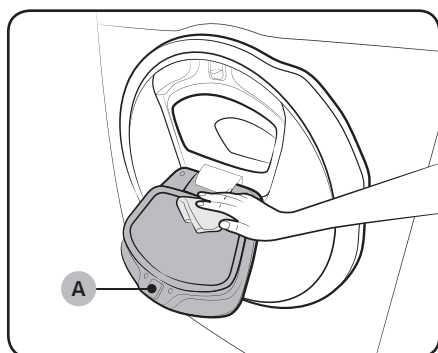

1. Hapni "Add Door".
2. Përdorni një rrobë të lagur për të pastruar "Add Door".
 - Mos përdorni agjentë pastrimi. Mund të shkaktojnë çngjyrosje.
 - Bëni kujdes kur të pastroni gominën dhe **mekanizmin e kyçjes (A)**.
 - Pastrojini rregullisht pluhurat nga zona e derës.
3. Fshijeni dhe mbylleni "Add Door" derisa të dëgjoni një tingull kërcitës.

KUIDES

- Mos ushtroni forcë mbi "Add Door". Mund të thyhet.
- Mos e lini "Add Door" të hapur kur makina është duke punuar.
- Mos vendosni sende të rënda mbi "Add Door" në asnjë rast.
- Për të evituar lëndimet, mos e prekni "Add Door" kur kazanin është duke u rrotulluar.
- Mos e hapni "Add Door" kur makina është duke punuar. Mund të lëndoheni.
- Mos e përdorni panelin e funksioneve kur është hapur "Add Door". Mund të lëndoheni ose të pësojë avari sistemi.
- Mos vendosni sende të tjera veç rrobave.
- Mos vendosni artikuj të mëdhenj në kazan nëpërmjet "Add Door".
- Mos e tërhiqni gominën e "Add Door" gjatë pastrimit. Mund të shkaktojë dëm.

Mirëmbajtja

Filtri rrjetë

Pastrojeni filtrin rrjetë të zorrës së ujit, një ose dy herë në vit.

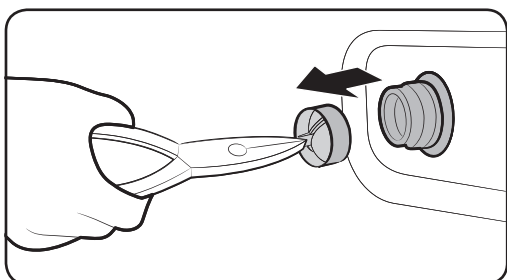
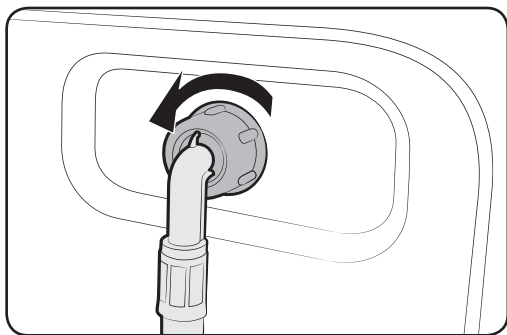

1. Fikeni makinën larëse dhe hiqeni nga priza.
2. Mbyllni rubinetin e ujit.
3. Lironi tubin dhe shkëputni zorrën e ujit nga mbrapa makinës larëse. Mbulojeni zorrën me një leckë për të evituar rrjedhjen e ujit.
4. Përdorni pinca për të tërhequr filtrin rrjetë nga valvula e hyrjes.
5. Futeni filtrin rrjetë thellë në ujë në mënyrë që të zhytet dhe pjesa me fije e bashkimit.
6. Thajeni tërësisht filtrin rrjetë në hije.
7. Rivendoseni filtrin rrjetë në valvulën e hyrjes dhe rilidheni zorrën e ujit me valvulën e hyrjes.
8. Hapni rubinetin e ujit.

SHËNIM

Nëse filtri rrjetë është i bllokuar, do të shfaqet kodi informues "4C" në ekran.

Filtri i pompës

Rekomandohet ta pastroni filtrin e pompës 5 ose 6 herë në vit, për të evituar bllokimin. Filtri i bllokuar i pompës mund të dobësojë efektin e fluskave.

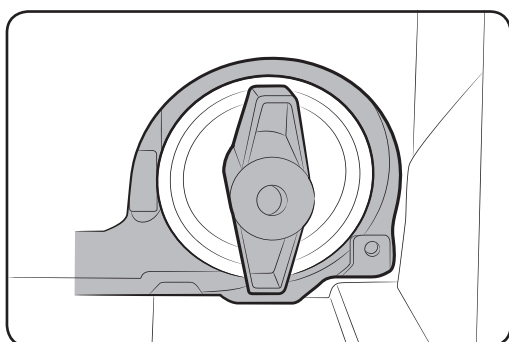
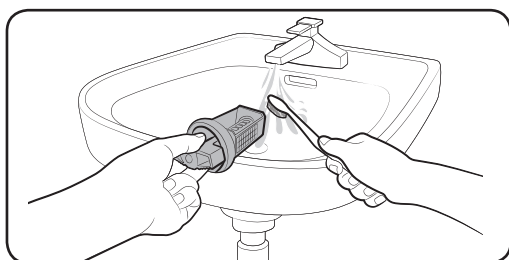
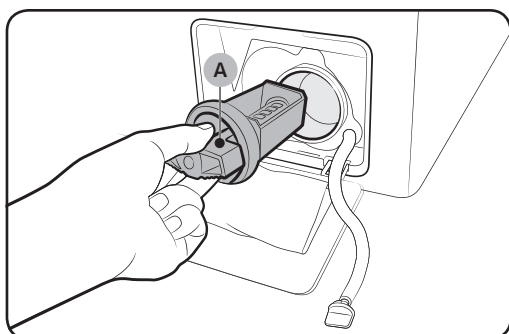

1. Fikeni makinën larëse dhe hiqeni nga priza.
2. Shkarkojeni ujin e mbetur brenda kazanit. Shihni seksionin "Shkarkimi i urgjencës".
3. Shtypni lehtë sipërfaqen e sipërme të kapakut të filtrit për ta hapur.
4. Rrotullojeni kokën e filtrin të pompës (A) për majtas dhe shkarkoni ujin e mbetur.
5. Pastrojeni filtrin e pompës me furça të buta. Sigurohuni që helika e pompës së shkarkimit brenda filtrit nuk është e bllokuar.
6. Rivendoseni filtrin e pompës dhe rrotullojeni kokën e filtrit për djathtas.

SHËNIM

- Disa filtra pompe kanë kokë sigurie që është krijuar për të evituar aksidentet nga fëmijët. Për ta hapur kokën e sigurisë së filtrit të pompës, shtypeni për brenda dhe rrotullojeni në drejtim kundërorar. Mekanizmi i sustës së kokës së sigurisë ndihmon në hapjen e filtrit.
- Për ta mbyllur kokën e sigurisë së filtrit të pompës, rrotullojeni në drejtim orar. Susta lëshon një zhurmë kërcitëse, e cila është normale.

SHËNIM

Nëse filtri i pompës është i bllokuar, kodi informues "5C" shfaqet në ekran.

Mirëmbajtja

⚠️ KUJDES

- Sigurohuni që koka e filtrit të jetë mbyllur mirë pas pastrimit të filtrit. Përndryshe, mund të shkaktohet derdhje.
- Sigurohuni që filtri të jetë futur mirë pas pastrimit. Përndryshe, mund të shkaktojë avari ose derdhje.

Sirtari i detergjentit

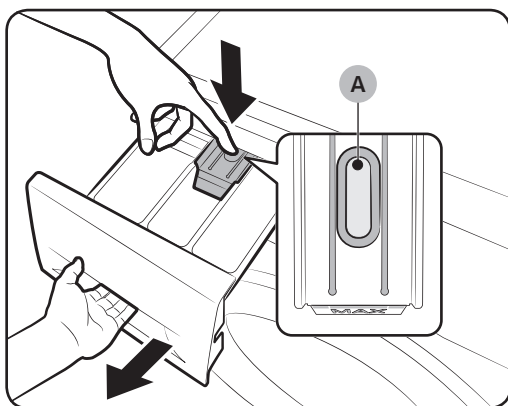

1. Ndërsa mbani shtypur levën e lirit (A) brenda sirtarit, tërhiqeni sirtarin për jashtë.

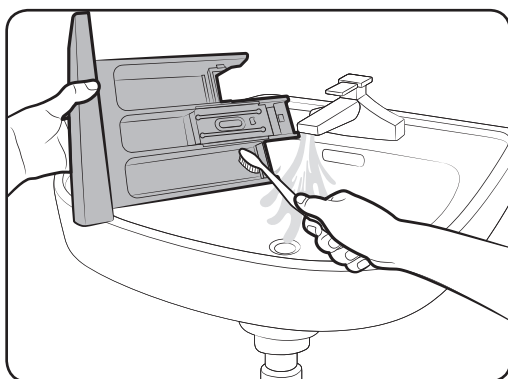

2. Pastroni elementet e sirtarit në ujë të rrjedhshëm me anë të një furçe të butë.

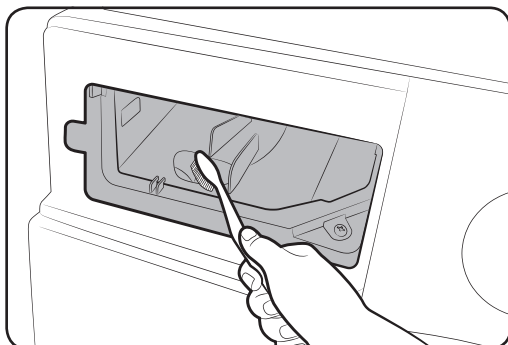

3. Pastroni pjesën e futur të sirtarit duke përdorur një furçë në formë shisheje për të hequr mbetjet e detergjentit dhe smërçit.
4. Futeni përsëri levën e lëshimit dhe kontejnerin e detergjentit të lëngshëm në sirtar.
5. Shtyjeni sirtarin brenda për ta mbyllur.

SHËNIM

Për të hequr detergjentin e mbetur, kryeni ciklin **RINSE+SPIN** (SHPËLARJE+CENTRIFUGIM) me kazanin bosh.

Rikuperimi nga ngrirja

Makina larëse mund të ngrijë nëse temperatura bie nën 0 °C.

1. Fikeni makinën larëse dhe hiqeni nga priza.
2. Hidhni ujë të ngrohtë mbi rubinet për të liruar zorrën e ujit.
3. Shkëputni zorrën e ujit dhe futeni në ujë të ngrohtë.
4. Hidhni ujë të ngrohtë në kazan dhe lëreni për rreth 10 minuta.
5. Rilidhni zorrën e ujit te rubineti i ujit.

SHËNIM

Nëse makina larëse vijon të mos punojë në rregull, përsëritini hapat e mësipërm derisa të punojë në rregull.

Kujdesi për kohë të gjata mospërdorimi

Evitoni lënien e makinës larëse pa punë për periudha të gjata.

Në raste të tilla, shkarkojeni makinën larëse dhe hiqeni nga priza.

1. Rrotulloni **Zgjedhësi** i ciklit për të zgjedhur **RINSE+SPIN** (SHPËLARJE+CENTRIFUGIM).
2. Boshatiseni kazanin dhe shtypni **Fillo/Ndalo**.
3. Kur cikli përfundon, mbylleni rubinetin e ujit dhe shkëputeni zorrën e ujit.
4. Fikeni makinën larëse dhe hiqeni nga priza.
5. Hapni derën për të lënë ajrin të qarkullojnë nëpër kazan.

Zgjidhja e problemeve

Pikat e kontrollit

Nëse keni probleme me makinën larëse, kontrolloni së pari tabelën më poshtë dhe provoni sugjerimet e atyshme.

Problemi	Veprimi
Nuk fillon.	<ul style="list-style-type: none">• Sigurohuni se makinë larëse është vendosur në prizë.• Sigurohuni që dera të jetë mbyllur siç duhet.• Sigurohuni që janë hapur rubinetat e ujit.• Sigurohuni që të shtypni Fillo/Ndalo për të nisur makinën larëse.• Sigurohuni të mos jetë aktivizuar Bllokimi për fëmijët .• Përpara se makina larëse të fillojë të mbushet, do të bëjë disa zhurma kërcitëse për të kontrolluar kyçjen e derës si dhe një shkarkim të shpejtë.• Kontrolloni siguresën ose ngrini automatin.
Uji nuk vjen mjaftueshëm ose nuk vjen fare.	<ul style="list-style-type: none">• Hapeni rubinetin e ujit deri në fund.• Sigurohuni që dera të jetë mbyllur siç duhet.• Sigurohuni se tubi i furnizimit me ujë nuk ka ngrirë.• Sigurohuni se tubi i furnizimit me ujë nuk është spërdredhur apo bllokuar.• Sigurohuni që të ketë presion të mjaftueshëm të ujit.
Pas një cikli, në sirtar e detergjentit mbetet ende detergjent.	<ul style="list-style-type: none">• Sigurohuni se makina larëse është duke punuar me presion të mjaftueshëm të ujit.• Sigurohuni që detergjenti është hedhur në mes të sirtarit të detergjentit.• Sigurohuni që është vendosur mirë kapaku i shpëlarjes.• Nëse përdorni detergjent pluhur, sigurohuni që zgjedhësi i detergjentit të jetë në pozicionin lart.• Hiqni kapakun e shpëlarjes dhe pastroni sirtarin e detergjentit.
Ka dridhje të tepruara ose bën zhurmë.	<ul style="list-style-type: none">• Sigurohuni që makina larëse të jetë instaluar në dysHEME të niveluar dhe të qëndrueshme, që nuk rrëshqet. Nëse dysHEMEJA nuk është e niveluar, përdorni këmbët e nivelimit për të rregulluar lartësinë e makinës larëse.• Sigurohuni që janë hequr bulonat e vendosur gjatë dërgimit të produktit.• Sigurohuni që makina larëse nuk prek me objekte të tjera.• Sigurohuni se ngarkesa e rrobave është e ekuilibruar.• Motori mund të shkaktojë zhurmë gjatë punës së tij normale.• Rrobat e gjata ose të dekoruara me metale mund të bëjnë zhurmë gjatë larjes. Kjo është normale.• Objektet metalike, si monedhat, mund të bëjnë zhurmë. Pas larjes, hiqini këto objekte nga kazani ose kutia filtrit.

Problemi	Veprimi
Nuk shkarkon dhe/ose rrotullohet.	<ul style="list-style-type: none"> • Sigurohuni që zorra e shkarkimit të jetë e drejtë gjatë gjithë rrugës deri te sistemi i shkarkimit. Nëse shihni pengesa në shkarkim, telefonojini shërbimit. • Sigurohuni se filtri i papastërtive nuk është i bllokuar. • Mbyllni derën dhe shtypni ose prekni Fillo/Ndalo. Për sigurinë tuaj, makina larëse nuk rrotullohet as than nëse dera është e hapur. • Sigurohuni që zorra e shkarkimit nuk është e ngrirë ose e bllokuar. • Sigurohuni që zorra e shkarkimit të jetë lidhur me sistemin e shkarkimit dhe të mos jetë e bllokuar. • Nëse makina larëse nuk merr energji të mjaftueshme, për njëfarë kohe mund të mos kryejë shkarkimin ose rrotullimin. Sapo të rimarrë energji të mjaftueshme, do të vijojë punën si normalisht.
Dera nuk hapet.	<ul style="list-style-type: none"> • Shtypni ose prekni Fillo/Ndalo për të ndaluar makinën larëse. • Mund të duhen disa çaste derisa të lirohet mekanizmi i kyçjes së derës. • Dera nuk do të hapet deri në 3 minuta pasi makina larëse të ketë ndaluar ose të jetë fikur korrenti. • Sigurohuni që i gjithë uji në kazan të jetë shkarkuar. • Dera mund të mos hapet nëse mbetet ujë në kazan. Shkarkoni kazanin dhe hapeni derën manualisht. • Sigurohuni që drita e mbylljes së derës të jetë e fikur. Llamba e kyçjes së derës fiket pas shkarkimit të makinës larëse.
Shkumë e tepërt.	<ul style="list-style-type: none"> • Sigurohuni që parametrat e Auto Detergjentit dhe Auto Zbutësit të jenë konfiguruar mirë. • Sigurohuni që të përdorni detergjentët e rekomanduar sipas rastit. • Përdorni detergjent të efikasitetit të lartë (HE) për të evituar shkumën e tepërt. • Reduktoni sasinë e detergjentit për ujë të butë, ngarkesa të vogla ose rroba me ndotje të ulët. • Nuk rekomandohen detergjentë jo të efikasitetit të lartë.
Nuk mund t'i shtohet më tej detergjent.	<ul style="list-style-type: none"> • Sigurohuni që sasia e detergjentit dhe e zbutësit të tekstileve të mos ketë kaluar kufirin. • Sigurohuni që funksioni i Shpërhpajes Automatike të jetë i aktivizuar, me parametrat e Fortësisë të Ujit dhe Përqendrimit të specifikuar mirë.

Zgjidhja e problemeve

Problemi	Veprimi
Ndalon.	<ul style="list-style-type: none"> Sigurohuni që kordoni elektrik është futur në prizë funksionale. Kontrolloni siguresën ose ngrini automatën. Mbylleni derën dhe shtypni Fillo/Ndalo për të nisur makinën larëse. Për sigurinë tuaj, makina larëse nuk rrotullohet as than nëse dera është e hapur. Përpara se makina larëse të fillojë të mbushet, do të bëjë disa zhurma kërcitëse për të kontrolluar kyçjen e derës si dhe një shkarkim të shpejtë. Mund të ketë një ndërprerje ose periudhë njomjeje në cikël. Prisni për pak dhe makina larëse mund të rinisë. Sigurohuni që filtri rrjetë i zorrës së furnizimit me ujë të mos jetë bllokuar te rubinetat e ujit. Pastrojeni herë pas here filtrin rrjetë. Nëse makina larëse nuk merr energji të mjaftueshme, për njëfarë kohe mund të mos kryejë shkarkimin ose rrotullimin. Sapo të rimarrë energji të mjaftueshme, do të vijojë punën si normalisht.
Mbushet me ujë në temperaturën e gabuar.	<ul style="list-style-type: none"> Hapni të dy rubinetat deri në fund. Sigurohuni që keni zgjedhur saktë temperaturën. Sigurohuni që zorrët janë lidhur me rubinetat e duhur. Shkarkon ujin e linjave. Sigurohuni që ngrohësi i ujit të jetë caktuar për të nxjerrë ujë të ngrohtë prej së paku 49 °C (120 °F) në rubinet. Gjithashtu kontrolloni kapacitetin e ngrohësit të ujit dhe shpejtësinë e rikuperimit. Shkëputni zorrët dhe pastroni filtrin rrjetë. Filtri rrjetë mund të jetë bllokuar. Kur mbushet makina larëse, temperatura e ujit mund të ndryshojë pasi funksioni i komandimit automatik të temperaturës kontrollon temperaturën e ujit në hyrje. Kjo është normale. Kur mbushet makina larëse, mund të vini re se në shpërndarëse shkon vetëm ujë i ngrohtë ose vetëm ujë i ftohtë, kur janë zgjedhur temperatura të ftohta ose të ngrohta. Kjo është sjellje normale e funksionit të komandimit automatik të temperaturës teksa makina larëse përcakton temperaturën e ujit.

Problemi	Veprimi
Ngarkesa del e lagur në fund të një cikli.	<ul style="list-style-type: none"> Përdorni shpejtësitë "E lartë" ose "Ekstra e lartë" të rrotullimit. Përdorni detergjent të efikasitetit të lartë (HE) për të reduktuar shkumën e tepërt. Ngarkesa është shumë e vogël. Ngarkesat e vogla (një ose dy artikuj) mund të zbalancohen dhe të mos rrotullohen plotësisht. Sigurohuni që zorra e shkarkimit të mos jetë spërdredhur apo bllokuar.
Pikon ujë.	<ul style="list-style-type: none"> Sigurohuni që dera të jetë mbyllur siç duhet. Sigurohuni që të gjitha zorrët të jenë lidhur mirë. Sigurohuni që skaji i zorrës së shkarkimit të jetë futur dhe siguruar mirë në sistemin e shkarkimit. Mos mbingarkoni. Përdorni detergjent të efikasitetit të lartë (HE) për të evituar shkumën e tepërt.
Ka aroma të pakëndshme.	<ul style="list-style-type: none"> Shkuma e tepërt mblidhet në fund dhe mund të shkaktojë erëra të pakëndshme. Kryeni ciklet e spastrimit për ta higjienizuar herë pas here makinën. Pastroni gominën e derës (diafragma). Thajeni pjesën e brendshme të makinës larëse pas përfundimit të një cikli.
Nuk duken fluska (vetëm modelet "Bubbleshot").	<ul style="list-style-type: none"> Mbingarkimi mund të fshehë fluskat. Rrobat me ndotje të lartë mund të mos krijojnë fluska.
Mund ta hap "Add Door" në çfarëdo çasti?	<ul style="list-style-type: none"> "Add Door" mund të hapet vetëm kur shfaqet treguesi . Por, nuk do të hapet në rastet e mëposhtme: <ul style="list-style-type: none"> Kur po ekzekutohet procesi i zierjes ose i tharjes dhe temperatura e brendshme është shumë e lartë Nëse e caktoni Bllokimi për fëmijët për arsye sigurie Kur cikli i larjes me kazan ose i tharjes me kazan nuk ka rroba të tjera

Nëse problemi vazhdon, kontaktoni qendrën e shërbimit. Numri i qendrës së servisit gjendet në etiketën e ngjitur në produkt.

"Samsung," nuk mban përgjegjësi për asnjë dëmtim të produktit, lëndim apo ndonjë problem tjetër të sigurisë së produktit të shkaktuar nga një riparim që bie ndesh me udhëzimet e ofruara në këtë udhëzues riparimi. Gjithashtu, çdo dëmtim i produktit i shkaktuar nga një përpjekje për riparim (nga një person tjetër i ndryshëm nga ofruesi i shërbimit i certifikuar nga "Samsung,") nuk do të mbulohet nga garancia.

Zgjidhja e problemeve

Kodet informuese

Nëse makina larëse nuk funksionon, mund të shihni kod informues në ekran. Kontrolloni tabelën më poshtë dhe provoni sugjerimet.

Problemi	Veprimi
4C	<p>Nuk vjen ujë.</p> <ul style="list-style-type: none">• Sigurohuni që janë hapur rubinetat e ujit.• Sigurohuni që nuk janë të bllokuara zorrët e ujit.• Sigurohuni që nuk janë të ngrira rubinetat e ujit.• Sigurohuni që makina larëse po punon me presion të mjaftueshëm të ujit.• Sigurohuni që rubinetat e ujit të ftohtë dhe të ngrohtë janë lidhur mirë.• Pastroni filtrin rrjetë pasi mund të jetë bllokuar. <p> SHËNIM</p> <p>Kur makina larëse tregon kodin “4C”, ajo bën zbrazjen për 3 minuta. Gjatë kësaj kohe, butoni Energjia nuk punon.</p>
4C2	<ul style="list-style-type: none">• Sigurohuni që zorra e ujit të ftohtë është lidhur mirë me rubinetin e ujit të ftohtë. <p>Nëse është lidhur me rubinetin e ujit të ngrohtë, mund të deformohet pas disa cikleve.</p>
5C	<p>Uji nuk shkarkohet.</p> <ul style="list-style-type: none">• Sigurohuni që zorra e shkarkimit nuk është e ngrirë ose e bllokuar.• Sigurohuni që zorra e shkarkimit është vendosur në rregull, në varësi të llojit të lidhjes.• Pastroni filtrin e papastërtive, pasi mund të jetë bllokuar.• Sigurohuni që zorra e shkarkimit të jetë e drejtë gjatë gjithë rrugës deri te sistemi i shkarkimit.• Nëse vijon të mbetet kodi informues, kontaktoni me pikën e shërbimit të klientëve.
DC	<p>Larësja po përdoret me derën hapur.</p> <ul style="list-style-type: none">• Sigurohuni që dera të jetë mbyllur siç duhet.• Sigurohuni që të mos kenë mbetur rroba në derë.
DC1	<p>Kyçja/shkyçja e derës kryesore nuk punon në rregull.</p> <ul style="list-style-type: none">• Fikeni makinën dhe rinisni ciklin.• Nëse vijon të mbetet kodi informues, kontaktoni me pikën e shërbimit të klientëve.

Problemi	Veprimi
DC3	<p>Kyçja/shkyçja e "Add Door" nuk punon në rregull.</p> <ul style="list-style-type: none"> Fikeni makinën dhe rinisni ciklin. Nëse vijon të mbetet kodi informues, kontaktoni me pikën e shërbimit të klientëve.
OC	<p>Derdhet ujë.</p> <ul style="list-style-type: none"> Riniseni pas centrifugimit. Nëse kodi informues mbetet në ekran, kontaktoni pikën vendore të shërbimit të Samsungut.
LC, LC1	<p>Kontrolloni zorrën e shkarkimit.</p> <ul style="list-style-type: none"> Sigurohuni që fundi i zorrës së shkarkimit të jetë vendosur në dysheme. Sigurohuni që zorra e shkarkimit të mos jetë bllokuar. Nëse vijon të mbetet kodi informues, kontaktoni me pikën e shërbimit të klientëve. <p> SHËNIM</p> <p>Kur makina larëse tregon kodin "LC,LC1", ajo bën zbrazjen për 3 minuta. Gjatë kësaj kohe, butoni Energjia nuk punon.</p>
FC	<p>Kontrolloni ventilatorin e motorit.</p> <ul style="list-style-type: none"> Fikeni dhe ndizeni pajisjen pas 2-3 minutash dhe provoni përsëri.
UB	<p>Nuk punon centrifuga.</p> <ul style="list-style-type: none"> Sigurohuni që rrobat të jenë shpërndarë njëtrajtshëm. Sigurohuni që makina larëse të jetë në sipërfaqe të niveluar. Rivendosni ngarkesën. Nëse vetëm njëra nga rrobat ka nevojë për larje, si p.sh rroba banje ose një palë xhins, rezultati përfundimtar i centrifugimit mund të jetë i pakënaqshëm dhe në ekran shfaqet një mesazh kontrolli "UB".
3C	<p>Kontrolloni motorin nëse punon.</p> <ul style="list-style-type: none"> Provoni të rinisni ciklin. Nëse vijon të mbetet kodi informues, kontaktoni me pikën e shërbimit të klientëve.
3CP	<p>Kontrolloni motorin pulsator për veprimin.</p> <ul style="list-style-type: none"> Provoni të rinisni ciklin. Nëse vijon të mbetet kodi informues, kontaktoni me pikën e shërbimit të klientëve.

Zgjidhja e problemeve

Problemi	Veprimi
UC	<p>Duhet kontrolluar komanda elektronike (Gabim tensioni të lartë).</p> <ul style="list-style-type: none"> Kontrolloni PCB-në dhe lidhjet e telave. Kontrolloni nëse korrenti vjen në rregull. Nëse vijon të mbetet kodi informues, kontaktoni me pikën e shërbimit të klientëve.
	<p>Diktohet tension i ulët.</p> <ul style="list-style-type: none"> Kontrolloni nëse kordoni është futur në prizë. Nëse vijon të mbetet kodi informues, kontaktoni me pikën e shërbimit të klientëve.
HC	<p>Kontrolli i ngrohjes në temperaturë të lartë.</p> <ul style="list-style-type: none"> Nëse vijon të mbetet kodi informues, kontaktoni me pikën e shërbimit të klientëve.
1C	<p>Sensori "Niveli i ujit" nuk punon në rregull.</p> <ul style="list-style-type: none"> Provoni të fikni dhe rifilloni ciklin. Kontrolloni lidhjet e Sensorit të Nivelit të Ujit. Nëse vijon të mbetet kodi informues, kontaktoni me pikën e shërbimit të klientëve. <p> SHËNIM Kur makina larëse tregon kodin "1C", ajo bën zbrazjen për 3 minuta. Gjatë kësaj kohe, butoni Energjia nuk punon.</p>
8C	<p>Sensori "MEMS" nuk punon në rregull.</p> <ul style="list-style-type: none"> Fikeni makinën dhe rinisni ciklin. Nëse vijon të mbetet kodi informues, kontaktoni me pikën e shërbimit të klientëve.
AC	<p>Kontrolloni komunikimet midis qarkut kryesor dhe atyre dytësorë.</p> <ul style="list-style-type: none"> Provoni të fikni dhe rifilloni ciklin. Nëse vijon të mbetet kodi informues, kontaktoni me pikën e shërbimit të klientëve.
AC6	<p>Kontrolloni komunikimin midis qarkut kryesor dhe të invertitorit.</p> <ul style="list-style-type: none"> Në varësi të gjendjes, makina mund të kthehet vetë në funksionim normal. Fikeni makinën dhe rinisni ciklin. Nëse vijon të mbetet kodi informues, kontaktoni me pikën e shërbimit të klientëve.

























Problemi	Veprimi
DDC, ddC	<p>Ky mesazh shfaqet kur e hapni "Add Door" pa shtypur Ndalo. Nëse ndodh kjo, bëni një prej sa më poshtë:</p> <ul style="list-style-type: none"> To add clothes, shtypni "Add Door" për ta mbyllur mirë. Më pas, shtypni Fillo/Ndalo dhe provoni sërish. Nëse shtypni Add Door gabimisht, shtypeni Add Door përsëri për ta mbyllur mirë. Pastaj, shtypni Fillo/Ndalo për të rifilluar punën.

Nëse ndonjë kod informues vijon të shfaqet në ekran, kontaktoni pikën vendore të shërbimit të Samsung-ut.

Specifikimet

Tabela e kujdesit për tekstilet

Simbolet e mëposhtme ofrojnë udhëzimet për kujdesin ndaj rrobave. Etiketat e kujdesit përfshijnë katër simbole sipas kësaj renditjeje: larje, zbardhim, tharje dhe hekurosje (dhe pastrim kimik nëse është e nevojshme). Përdorimi i simboleve garanton harmonizim ndërmjet prodhuesve vendas të rrobave dhe atyre të importuara. Ndiqni udhëzimet e etiketës së kujdesit për të zgjatur jetëgjatësinë e rrobave dhe për të pakësuar problemet gjatë larjes.

	Material rezistues		Mos e hekurosni
	Tekstile delikate		Mund të pastrohet kimikisht duke përdorur çfarëdo tretësire
	Artikulli mund të lahet në 95 °C		Pastrim kimik
	Artikulli mund të lahet në 60 °C		Pastrojeni kimikisht vetëm me perklorur, karburant të lehtë, alkool të pastër ose R113
	Artikulli mund të lahet në 40 °C		Pastrojeni kimikisht vetëm me karburant avionësh, alkool të pastër or R113
	Artikulli mund të lahet në 30 °C		Mos e pastroni kimikisht
	Vetëm larje me dorë		Thajeni në një sipërfaqe të sheshtë
	Vetëm pastrim kimik		Mund të varen për t'u tharë
	Mund të zbardhen në ujë të ftohtë		Tharje në varëse rrobash
	Mos e zbardhni		Tharje në makinë, nxehtësi normale
	Mund të hekuroset në maksimumi 200 °C		Tharje në makinë, nxehtësi e pakësuar
	Mund të hekuroset në maksimumi 150 °C		Mos e thani në makinë
	Mund të hekuroset në maksimumi 100 °C		

Mbrojtja e mjedisit

- Kjo pajisje është prodhuar nga materiale të riciklueshme. Nëse vendosni ta eliminoni këtë pajisje, ju lutemi respektoni rregulloret vendore të eliminimit të mbeturinave. Priteni kordonin elektrik në mënyrë që priza të mos lidhet me një burim energjie. Hiqeni derën në mënyrë që kafshët dhe fëmijët e vegjël të mos mbeten të bllokuar brenda pajisjes.
- Mos tejkaloni sasi të detergjentit të rekomanduara në udhëzimet e prodhuesit të detergjentit.
- Përdorni produkte për heqjen e njollave dhe zbardhës përpara ciklit të larjes vetëm kur është e domosdoshme.
- Kurseni ujin dhe energjinë elektrike duke larë vetëm ngarkesa të plota (sasia e saktë varet nga cikli i përdorur).

Garancia e pjesëve rezervë

Garantojmë që pjesët e mëposhtme rezervë do t'u vihen në dispozicion riparuesve profesionistë dhe përdoruesve fundorë për një periudhë minimale prej 10 vitesh pas hedhjes në treg të njësisë së fundit të këtij modeli.

- Derë, mentesha dhe vula dere, vula të tjera, grupi i kyçit të derës dhe mjeteve shtesë plastike si ena e detergjentit.
- Pjesët e renditura mund të blihen në faqen e mëposhtme të internetit.
- <http://www.samsung.com/support>

Fleta e specifikimeve

" * " Yjet shënojnë model të ndryshueshëm dhe mund të ndryshojnë (0-9) ose (A-Z).

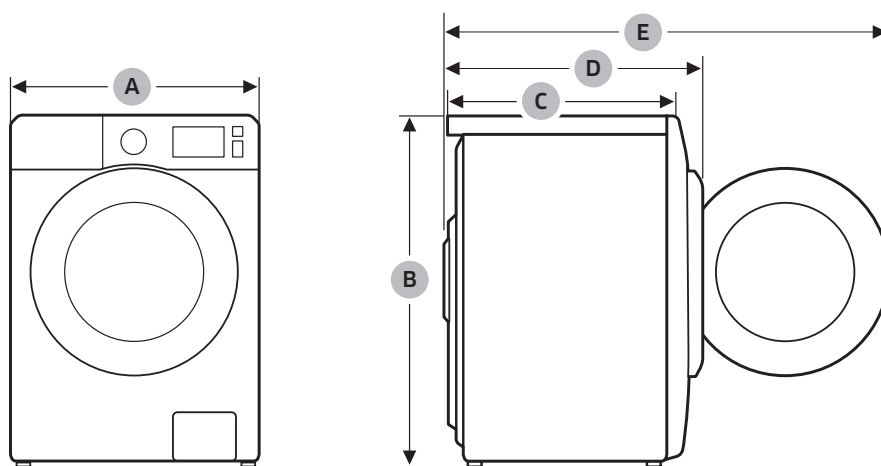

Specifikimet

Lloji		Makina larëse me mbushje nga përpara	
Emri i modelit		WD8NK52****	
Përmasat	A (Gjerësia)	600 mm	
	B (Lartësia)	850 mm	
	C (Thellësia)	456 mm	
	D	555 mm	
	E	1000 mm	
Presioni i ujit		50 kPa - 1000 kPa	
Pesha neto		72 kg	
Kapaciteti i larjes dhe i shtrydhjes		8,0 kg	
Kapaciteti i tharjes		5,0 kg	
Konsumimi i energjisë	Larja dhe nxehja	220 V	1900 W
		240 V	2300 W
	Tharje	220 V	1600 W
		240 V	1600 W
Rrotullimet e shtrydhjes		1200 rpm	

SHËNIM

Dizajni dhe specifikimet mund të ndryshojnë pa njoftim paraprak për qëllim të përmirësimit të cilësisë.

Çarçafë shtëpie të kombinuar për larës-tharës

Në përputhje me rregulloret e zbatueshme të etiketimit të energjisë.

" * " Yjet shënojnë model të ndryshueshëm dhe mund të ndryshojnë (0-9) ose (A-Z).

Samsung		
Emri i modelit	WD8NK52****	
Klasi i Efikasitetit të Energjisë		
A (më efikasi) deri në G (më pak efikasi)	B	
Konsumi i energjisë		
Larje, centrifugë dhe tharje	kWh	6,48
Vetëm larje dhe centrifugë	kWh	1,04
Klasi i Performancës të Tharjes		
A (më efikasi) deri në G (më pak efikasi)	A	
Klasi i Efikasitetit të Nxjerrjes së Ujit		
A (më efikasi) deri në G (më pak efikasi)	B	
Lagështia e mbetur	%	53
Shpejtësia maksimale e centrifugimit	rpm	1200
Kapaciteti		
Larja	kg	8,0
Tharje	kg	5,0
Konsumi i ujit		
Larje, centrifugë dhe tharje	ℓ	112
Vetëm larje dhe centrifugë	ℓ	48
Koha e programit për ciklin e plotë të punimit (60 °C larje pambuku dhe 'tharje pambuku' për kapacitetin e llogaritur të larjes)		
Larje, centrifugë dhe tharje	minuta	968
Vetëm larje dhe centrifugë	minuta	288
Programet në lidhje me informacionin në etiketë dhe në fletë	Larje	Cotton (Pambuk) 60°C+ Intensive (Intensive)
	Thatë	Cotton Dry (Pambuk i Thatë)
Konsumi i llogaritur vjetor për një familje me 4 persona, duke përdorur gjithmonë tharjen (200 cikle)		
Konsumi i energjisë	kWh/vit	1296
Konsumi i ujit	ℓ	22400
Konsumi i llogaritur vjetor për një familje me 4 persona, pa përdorur asnjëherë tharjen (200 cikle)		
Konsumi i energjisë	kWh/vit	208

Specifikimet

Konsumi i ujit	ℓ	9600
Zhurma kur përdorni është standarde 60°C për programin e tharjes së artikujve të pambukta dhe për programin e tharjes 'pambuk i tharjes'		
Larja	dB (A) re 1 pW	56
Centrifugë	dB (A) re 1 pW	75
Tharje	dB (A) re 1 pW	62

Të dhënat e konsumit të energjisë të tharjes janë matur në kushtet e përcaktuara në standardin EN50229.

Nga data 1 Mars 2021, vetëm etiketa e energjisë më shkallën A deri në G dhe kodin QR janë të vlefshme për shtetet e BE dhe jo anëtare të BE të cilat kanë implementuar rregulloret e BE të etiketave të rishkallëzuara të energjisë.

Informacion tregues (Sipas BE 2019/2023)

Modeli	Ciklet	Kapaciteti (kg)	Zgjatja e programit (OO:MM)	Konsumi i energjisë (kWh/cikel)	Konsumi i ujit (L/cikel)	Temperatura maksimale (°C)	Përbajtja e lagështirës së mbetur (%)	Shpejtësia e centrifugimit (RPM)
WD8NK52****	Eco40-60	8	3:38	1.052	64	44	53.0	1200
		4	2:48	0.532	44	35	53.0	1200
		2	2:48	0.241	35	21	53.0	1200
	Cotton (Pambuk) 20 °C	8	2:41	0.339	120.0	20	56.0	1200
	Cotton (Pambuk) 60 °C	8	2:17	1.659	144.0	55	56.0	1200
	Cotton (Pambuk) 60 °C + Bubble Soak (Lagje me fluska)	8	2:47	2.192	144.0	60	56.0	1200
	Synthetics (Sintetike) 40 °C	4	2:17	0.680	68.0	40	32.0	1200
	15' Quick Wash (Larje e shpejtë 15') Cold (I ftohtë)	2	0:15	0.015	43.0	15	105.0	800
	Wash+Dry (Larje+Tharje)	5	11:06	4.900	93.0	35	-	1200
		2.5	7:16	2.583	61.0	26	-	1200

Vlerat e dhëna për programet, përveç programit Eco 40-60 dhe ciklit të larjes dhe tharjes, janë vetëm treguese.

Informacione mbi EPREL

Për të aksesuar regjistrimin në EPREL të modelit:

1. Shkoni te faqja <https://eprel.ec.europa.eu>
2. Merrni identifikuesin e modelit nga etiketa e energjisë të produktit dhe shkruajeni në kutinë e kërkimit.
3. Shfaqet informacioni i etiketimit të energjisë të modelit.

* Mund të aksesoni në mënyrë të drejtpërdrejtë informacionin e produktit përmes [https://eprel.ec.europa.eu/qr/#####\(nr. i regjistrimit\)](https://eprel.ec.europa.eu/qr/#####(nr.i.regjistrimit))

Nr. i regjistrimit mund të gjendet në etiketën e vlerësimit në produktin tuaj.

PYETJE OSE KOMENTE?

SHTETI	TELEFONONI	OSE NA VIZITONI NË INTERNET NË
HUNGARY	0680SAMSUNG (0680-726-7864)	www.samsung.com/hu/support
CZECH	800 - SAMSUNG (800-726786)	www.samsung.com/cz/support
SLOVAKIA	0800 - SAMSUNG (0800-726 786)	www.samsung.com/sk/support
CROATIA	072 726 786	www.samsung.com/hr/support
BOSNIA	055 233 999	www.samsung.com/ba/support
North Macedonia	023 207 777	www.samsung.com/mk/support
MONTENEGRO	020 405 888	www.samsung.com/support
SLOVENIA	080 697 267 (brezplačna številka)	www.samsung.com/si/support
SERBIA	011 321 6899	www.samsung.com/rs/support
Kosovo	0800 10 10 1	www.samsung.com/support
ALBANIA	045 620 202	www.samsung.com/al/support
BULGARIA	*3000 Цена на един gradski razgovor 0800 111 31 Безплатен за vsicki operatori	www.samsung.com/bg/support
ROMANIA	*8000 (apel in retea) 08008-726-78-64 (08008-SAMSUNG) Apel GRATUIT Atenție: Dacă efectuați apelul din rețeaua Digi (RCS/RDS), vă rugăm să ne contactați formând numărul Tolverde fără ultimele două cifre, astfel: 0800872678.	www.samsung.com/ro/support
CYPRUS	8009 4000 only from landline, toll free	www.samsung.com/gr/support
GREECE	80111-SAMSUNG (80111 726 7864) only from land line (+30) 210 6897691 from mobile and land line	www.samsung.com/gr/support
LITHUANIA	8-800-77777	www.samsung.com/lt/support
LATVIA	8000-7267	www.samsung.com/lv/support
ESTONIA	800-7267	www.samsung.com/ee/support



DC68-04050J-02



Mašina za pranje veša

Korisnički priručnik

WD8NK5****

SAMSUNG

Sadržaj

Informacije o bezbednosti	3
Šta treba da znate o uputstvima za sigurnost	3
Važni bezbednosni simboli	3
Važne bezbednosne mere predostrožnosti	4
Uputstva o oznaci WEEE	14
Ecodesign	14
Postavljanje	15
Sadržaj pakovanja	15
Uslovi za postavljanje	17
Postavljanje korak po korak	19
Pre pokretanja	27
Početa podešavanja	27
Smernice za veš	27
Preporuke za deterdžent	30
Uputstva za fioku za deterdžent	31
Funkcije	34
Kontrolna tabla	34
Jednostavni koraci za pokretanje	35
Samo sušenje	36
Pregled programa	37
Postavke	41
Posebne karakteristike	42
Održavanje	44
DRUM CLEAN (ČIŠĆENJE BUBNJA)	44
Smart check 	45
Odvod za hitne slučajeve	46
Čišćenje	47
Popravljanje zamrznute mašine za pranje veša	51
Odlaganje mašine za pranje veša	51
Rešavanje problema	52
Kontrolne tačke	52
Informativni kodovi	57
Specifikacije	60
Tabela o održavanju tkanina	60
Zaštita okoline	61
Garantovanje dostupnosti rezervnih delova	61
Tehnički list	61

Informacije o bezbednosti

Čestitamo Vam na novoj mašini Samsung. Ovaj priručnik sadrži važne informacije od instalaciji, upotrebi i održavanju vašeg uređaja. Pažljivo ga pročitajte da bi mogli da uživate u svim prednostima i opcijama Vaše mašine.

Šta treba da znate o uputstvima za sigurnost

Pažljivo pročitajte ovaj priručnik da biste saznali kako da bezbedno i efikasno upravljate velikim brojem opcija i funkcija vašeg novog uređaja. Sačuvajte ovaj priručnik na bezbednom mestu blizu uređaja kako bi vam uvek bio dostupan ubuduće. Upotrebljavajte ovaj uređaj samo za predviđenu namenu, kako je opisano u ovom priručniku.

Upozorenja i Uputstva za sigurnost u ovom priručniku ne obuhvataju sva moguća stanja i situacije do kojih može da dođe. Vaša odgovornost je da kod instaliranja, održavanja i rukovanja primenite zdrav razum, pažnju i brižljivost.

Kako potonja uputstva za rukovanje pokrivaju razne modele, karakteristike Vaše mašine mogu neznatno da se razlikuju od onih, opisanih u ovom priručniku, a znaci za upozorenje da ne važe za Vašu mašinu. Ako imate pitanja ili ste zabrinuti, obratite se u najbliži servisni centar ili potražite pomoć i informacije na Internetu, na www.samsung.com.

Važni bezbednosni simboli

Šta znače ikone i znaci u ovom priručniku:

UPOZORENJE

Opasnosti ili rizične radnje koje mogu da dovedu do **teških telesnih povreda, smrti i/ili oštećenja imovine**.

OPREZ

Opasnosti ili rizične radnje koje mogu da prouzrokuju **telesne povrede i/ili oštećenje imovine**.

NAPOMENA

Ukazuje na moguću opasnost od povrede ili nastanka materijalne štete.

Pročitajte uputstva



Informacije o bezbednosti

Ovi znaci upozorenja služe da spreče povređivanje vas ili drugih lica.

Dosledno ih pratite.

Kada pročitate ovaj priručnik, odložite ga na sigurno mesto za buduću upotrebu.

Pre upotrebe uređaja, pročitajte sva uputstva.

Kao i kod svake druge opreme koja koristi struju i pokretne delove, uvek postoji potencijalna opasnost. Za sigurno rukovanje ovim uređajem, prvo se dobro upoznajte sa njegovim radom i budite pažljivi kada ga koristite.

Važne bezbednosne mere predostrožnosti

UPOZORENJE

Da biste smanjili rizik od požara, strujnog udara ili povrede kada koristite uređaj, sledite osnovne mere predostrožnosti, što obuhvata sledeće:

1. Ovaj uređaj nije namenjen za upotrebu od strane osoba (što podrazumeva i decu) sa smanjenim fizičkim, senzornim ili mentalnim sposobnostima, ili manjkom iskustva i znanja, osim pod nadzorom osobe koja odgovara za njihovu bezbednost i daje im uputstva za upotrebu uređaja.
2. **Za korišćenje u Evropi:** Ovaj uređaj mogu koristiti deca od 8 godina i starija, kao i osobe sa smanjenim fizičkim, senzornim ili mentalnim sposobnostima ili manjkom iskustva i znanja, pod uslovom da su svesni potencijalnih opasnosti i da ih odgovorna osoba nadzire ili im je dala uputstva za bezbedno korišćenje uređaja. Deca ne smeju da se igraju sa uređajem. Čišćenje i održavanje uređaja ne smeju da obavljaju deca bez nadzora odraslih.
3. Proveravajte decu da se ne igraju sa uređajem.
4. Ako je kabl za napajanje oštećen, moraju ga zameniti proizvođač, ovlašćeni servisni agent ili neko drugo stručno lice kako bi se izbegla opasnost.



5. Nemojte ponovo da koristite stara creva, već upotrebite nova koja su isporučena uz uređaj.
6. Vodite računa da tepih ne prekriva otvore kod uređaja koji imaju ventilacione otvore pri dnu.
7. **Za korišćenje u Evropi:** Decu mlađa od 3 godine treba držati dalje, osim ako su stalno pod nadzorom.
8. **PAŽNJA:** Da biste izbegli opasnost usled nepažljivog resetovanja termalnog osigurača, ovaj uređaj ne sme da se napaja preko spoljnog uređaja za aktiviranje, poput tajmera niti da se povezuje na strujno kolo koje se redovno uključuje i isključuje pomoću uslužnog programa.
9. Mašinu za sušenje veša ne treba koristiti ako su za čišćenje korišćene industrijske hemikalije.
10. Filter za vlakna treba često čistiti, ako je moguće.
11. Ne sme da se dopusti stvaranje naslaga vlakana oko bubnja za sušenje veša. (ne važi za uređaje namenjene da se čiste izvan zgrade)
12. Odgovarajuća ventilacija treba da se obezbedi da se izbegne povratni protok gasova u sobu iz uređaja koji sagorevaju druga goriva, uključujući i otvoren plamen.
13. Nemojte da sušite neoprane stvari u mašini za sušenje veša.
14. Predmete koji su prekriveni supstancama kao što su ulje, aceton, alkohol, benzin, kerozin, sredstva za uklanjanje mrlja, terpentini, vosak i sredstva za uklanjanje voska treba oprati u toploj vodi sa dodatnom količinom deterdženta pre sušenja u mašini za sušenje veša.
15. Predmete kao što je guma na bazi pene (lateks pena), kape za tuširanje, voodootporni tekstili, predmete delimično napravljeni od gume i odeću ili jastuke sa ulošcima od gume na bazi pene ne treba sušiti u mašini za sušenje rublja.

Informacije o bezbednosti

- 16.** Omekšivače ili slični proizvode treba koristiti kao što je navedeno u uputstvima omekšivača.
- 17.** Završni deo ciklusa mašine za sušenje veša obavlja se bez toplote (ciklus hlađenja) kako bi se osiguralo da su stvari ostavljene na temperaturi koja osigurava da predmeti neće biti oštećeni.
- 18.** Uklonite sve predmete iz džepova, kao što su upaljači i šibice.
- 19. UPOZORENJE:** Nikada ne zaustavljajte mašinu za sušenje veša pre kraja ciklusa sušenja, osim ako brzo ne uklonite sve predmete i raširite ih, tako da se toplota rasprši.
- 20.** Izduvni vazduh ne sme da se ispusti u odvod koji se koristi za ispuštanje pare iz uređaja koji sagorevaju gasove ili druga goriva.
- 21.** Uređaj ne sme biti postavljen iza vrata koja mogu da se zaključaju, kliznih ili vrata sa šarkom na suprotnoj strani mašine za sušenje veša, na način da je potpuno otvaranje vrata sprečeno zbog mašine za sušenje veša.
- 22. UPOZORENJE:** Oprema se ne sme snabdevati putem spoljašnjeg uređaja za komutaciju, kao što je tajmer, ili povezivati sa linijom koju redovno uključuje i isključuje uslužni program.
- 23.** Ovaj uređaj je namenjen isključivo za upotrebu u domaćinstvima i ne preporučuje se za korišćenje u sledeće namene:
 - u kuhinjskim prostorima namenjenim za osoblje u prodavnicama, kancelarijama i drugim radnim okruženjima;
 - u seoskim domaćinstvima;
 - za upotrebu od strane gostiju u hotelima, motelima u drugim rezidencijalnim oblicima smeštaja;
 - u smeštajima koji nude noćenje sa doručkom;
 - u oblastima za zajedničku upotrebu u stambenim blokovima ili praonicama.

Kritična upozorenja za instalaciju

UPOZORENJE

Instaliranje ovog uređaja mora da izvodi kvalifikovan tehničar ili kompanija za servisiranje.

- U suprotnom može da dođe do strujnog udara, požara, eksplozije, problema sa proizvodom ili povrede.

Budite pažljivi pri podizanju jer je uređaj težak.

Uključite kabl za napajanje u zidnu utičnicu sa naizmeničnom strujom od 220 do 240 V/50 Hz ili jačom i koristite tu utičnicu samo za ovaj uređaj. Nikada nemojte da koristite produžni kabl.

- Zajednička upotreba utičnice sa drugim uređajima pomoću višestrukih utičnica ili nastavljanje kabla mogu da dovedu do strujnog udara ili požara.
- Uverite se da napon, frekvencija i tok struje odgovaraju onima, navedenim u specifikacijama proizvoda. U suprotnom može da dođe do strujnog udara ili požara. Priključite utikač za napajanje u zidnu utičnicu.

Suvom krpom redovno uklanjajte sve strane materije, kao prašinu ili vodu, sa terminala utikača i kontaktnih tačaka.

- Izvucite utikač i očistite ga suvom krpom.
- U suprotnom može da dođe do strujnog udara ili požara.
- Priključite utikač za napajanje u zidnu utičnicu tako da kabl bude okrenut ka podu. Ako ga utaknete obratno, može da dođe do oštećenja žica unutar kabla, što može da dovede do strujnog udara ili požara.

Držite sav materijal za pakovanje van domašaja dece jer može da bude opasan.

- Ako dete stavi kesu na glavu, može da dođe do gušenja. Ako dođe do oštećenja uređaja, utikača ili kabla, obratite se u najbliži servisni centar.

Ovaj uređaj mora da bude propisno uzemljen.

Nemojte da uzemljavate uređaj na cev za gas, plastičnu vodovodnu cev ili za telefonsku liniju.

- Ovo može da dovede do strujnog udara, požara, eksplozije ili problema sa proizvodom.
- Nemojte da uključujete kabl za napajanje u utičnicu koja nije ispravno uzemljena i proverite da li je u skladu sa lokalnim i državnim odredbama.

Ne montirajte uređaj pored grejalice ili zapaljivih materijala.

Nemojte da instalirate uređaj na vlažnim, uljanim ili prašnjavim mestima, i na mestima koja su izložena direktnom suncu i vodi (kapi kiše).

Ne montirajte uređaj na mestu na kojem vladaju niske temperature.

- Cevi mogu da puknu usled mraza.

Ne montirajte uređaj na mestu na kojem može da dođe do curenja gasa.

Informacije o bezbednosti

- To može da izazove strujni udar ili požar.

Ne upotrebljavajte transformator napona.

- To može da izazove strujni udar ili požar.

Nemojte upotrebljavati oštećen utikač, kabl za struju ili labavu utičnicu.

- To može da izazove strujni udar ili požar.

Nemojte da vučete ili jako da savijate kabl za struju.

Nemojte da uvijate ili vezujete kabl za struju.

Nemojte da zakačujete kabl za struju preko metalnih predmeta, da stavljate teške predmete preko njega, da ga umećete između predmeta ili da ga gurate u prostor iza uređaja.

- To može da izazove strujni udar ili požar.

Nemojte da vučete kabl kada izvlačite utikač.

- Izvucite ga držeći telo utikača.
- U suprotnom može da dođe do strujnog udara ili požara.

Uređaj mora da bude postavljen tako da utičnica za napajanje, slavine za dovod vode i odvodne cevi uvek budu dostupni.

Samsung neće snositi odgovornost za bilo kakvu štetu na uređaju, povredu, niti bilo kakav drugi bezbednosni problem u vezi proizvoda koji je proistekao iz pokušaja popravke sprovedene bez pridržavanja ovih uputstava za popravljanje i održavanje, što obuhvata i popravke sprovedene od neovlašćenog servisera, samih korisnika i neprofesionalne popravke. Garancija neće pokriti bilo kakvu vrstu štete na proizvodu, proisteklu iz pokušaja popravke uređaja od strane bilo koga, osim ovlašćenog Samsungovog servisera.

Mere opreza prilikom instalacije

OPREZ

Ovaj uređaj treba postaviti tako da zidna utičnica bude lako dostupna.

- U suprotnom može da dođe do strujnog udara ili požara zbog curenja struje.

Postavite uređaj na čvrstu i ravnu podlogu koja može da izdrži njegovu težinu.

- U suprotnom može da dođe do nenormalnih vibracija, pomeranja, buke ili problema sa proizvodom.

Kritična upozorenja za upotrebu

UPOZORENJE

Ako je uređaj poplavljen, odmah isključite dovod vode i struje i obratite se najbližem servisnom centru.

- Ne dodirujte utikač vlažnim rukama.
- U suprotnom, može da dođe do strujnog udara.

Ako uređaj proizvodi čudne zvuke, ako miriše na zagorelo ili ako dimi, odmah izvucite utikač i obratite se u najbliži servisni centar.

- U suprotnom može da dođe do strujnog udara ili požara.

Ako dođe do curenja gasa (kao na primer propan, tečni gas, itd.), odmah provetrite prostoriju ne dodirujući utikač. Ne dodirujte uređaj ili kabl za struju.

- Ne upotrebljavajte ventilator za provetravanje.
- Varnica može da izazove eksploziju ili požar.

Nemojte da dozvolite deci da se igraju u mašini za pranje veša niti na njoj. Takođe, pre odlaganja uređaja, odstranite ručicu sa vrata mašine.

- Ako dete ostane zarobljeno u mašini, može da se uguši.

Pre nego što počnete sa upotrebom, svakako uklonite svu ambalažu (sunder, stiropor) sa dna uređaja.

Nemojte da perete predmete uprljane benzinom, kerozinom, benzolom, razređivačem, alkoholom ili drugim zapaljivim ili eksplozivnim materijama.

- To može da izazove strujni udar, požar ili eksploziju.

Nemojte da otvarate vrata mašine za pranje veša na silu dok ona radi (pranje na visokim temperaturama/sušenje/centrifuga).

- Voda što ističe iz mašine može da izazove opekotine ili da pod učini klizavim. To može da dovede do povrede.
- Otvaranje vrata silom može da dovede do oštećenja proizvoda ili do povrede.

Ne stavljajte ruku ispod mašine za pranje veša dok radi.

- To može da dovede do povrede.

Ne dodirujte utikač vlažnim rukama.

- To može da dovede do strujnog udara.

Nemojte da isključujete uređaj izvlačenjem utikača u toku rada.

- Naredno ponovo umetanje utikača može da izazove varnice i da dovede do strujnog udara ili požara.

Nemojte da dozvolite deci da ulaze u bubanj mašine niti da se penju na mašinu.

- Može da dođe do strujnog udara, opekotina ili povrede.

Nemojte da gurate ruku ili neki metalni predmet ispod mašine dok ova radi.

- To može da dovede do povrede.



Informacije o bezbednosti

Nemojte da isključujete uređaj iz struje tako što ćete povući kabl za napajanje. Uvek čvrsto uhvatite utikač i povucite ga ravno iz utičnice.

- Oštećeni kabl za napajanje može da izazove kratak spoj, požar i/ili strujni udar.

Ne pokušavajte da sami popravljate, rasklapate ili modifikujete uređaj.

- Nemojte da upotrebljavate nikakav drugi osigurač (npr. bakarnu, čeličnu žicu, itd.) osim standardnog.
- Ako je potrebno da se uređaj popravi ili premesti, obratite se najbližem servisnom centru.
- U suprotnom može da dođe do strujnog udara, požara, problema sa proizvodom ili povrede.

Ako se dovodno crevo za vodu otkaci sa slavine i poplavi uređaj, izvucite utikač.

- U suprotnom može da dođe do strujnog udara ili požara.

Isključite utikač kada se uređaj ne koristi duži vremenski period ili tokom oluje sa grmljavinom.

- U suprotnom može da dođe do strujnog udara ili požara.

Ako dođe do prodiranja bilo koje strane supstance u uređaj, isključite kabl za napajanje i obratite se najbližem korisničkom centru kompanije Samsung.

- To može da izazove strujni udar ili požar.

Nemojte da dozvolite deci (ili kućnim ljubimcima) da se igraju na mašini za pranje veša ili u njoj. Vrata ove mašine za pranje veša teško se otvaraju iznutra i deca se mogu ozbiljno povrediti ako ostanu zarobljena unutra.

Mere opreza prilikom upotrebe

OPREZ

Kada se mašina zaprlja supstancama kao što su deterdžent, prljavština, otpaci od poplavlivanja itd. isključite utikač i očistite mašinu vlažnom i mekom krpom.

- U suprotnom može da dođe do promene boje, deformisanja, oštećenja ili rđe.

Jači udar može da polomi prednje staklo. Budite pažljivi pri upotrebi mašine za pranje veša.

- Ako je staklo slomljeno, može da dođe do povreda.

Posle nestanka vode ili posle zamene dovodnog creva za vodu, polako otvarajte slavinu.

Polako otvarajte slavinu i nakon dužeg vremena neupotrebljavanja.

- Pritisak vazduha u crevu za dovod vode ili cevima za vodu može da ošteti deo mašine ili da prouzrokuje curenje vode.

Ako dođe do greške kod ispuštanja u toku neke operacije, proverite na nije došlo do problema sa ispuštanjem.



- Ako se mašina koristi kada je poplavljena zbog problema sa odvodom, može da dođe do strujnog udara ili požara.

Stavite veš u mašinu, vodeći računa da se ne zaglavi u vratima.

- Ako se veš zaglavi u vratima, može da dođe do oštećenja veša ili mašine, ili do curenja vode.

Isključite dovod vode kada mašina za pranje veša nije u upotrebi.

Proverite da li su pravilno pričvršćeni zavrtnji na priključku creva za dovod vode.

- U suprotnom može da dođe do materijalne štete ili do povrede.

Vodite računa da guma i staklo na vratima ne budu zaprljani stranim supstancama (na primer, otpadom, končićima, dlakama itd.).

- Ako se strano telo nalazi na vratima ili se vrata iz nekog razloga ne zatvaraju dobro, može doći do curenja vode.

Pre nego što počnete sa upotrebom proizvoda, otvorite slavinu i proverite da li je spojka dovodnog creva dobro pričvršćena i da ne curi voda.

- Ako zavrtnji ili priključak creva za dovod vode nisu dobro pričvršćeni, može da dođe do curenja vode.

Proizvod koji ste kupili namenjen je isključivo za upotrebu u domaćinstvu.

Korišćenje u poslovne svrhe smatra se zloupotrebom proizvoda. U tom slučaju, proizvod neće biti pokriven standardnom garancijom koju pruža kompanija Samsung, a kompanija Samsung neće snositi nikakvu odgovornost za kvarove i oštećenja nastala usled takve zloupotrebe.

Nemojte da se penjete na uređaj niti da držite predmete na njemu (poput veša, upaljenih sveća ili cigareta, posuda, hemijskih sredstava, metalnih predmeta itd.).

- Ovo može da dovede do strujnog udara, požara, problema sa proizvodom ili povrede.

Nemojte preko uređaja da prskate isparljive materijale, kao na primer insekticid.

- Osim što su štetne po ljude, mogu da prouzrokuju strujni udar, požar ili probleme sa proizvodom.

U blizini mašine za pranje veša nemojte da držite uređaje koji stvaraju elektromagnetno polje.

- To može da dovede do povrede zbog greške u radu.

Voda koja se ispušta tokom pranja na visokoj temperaturi ili tokom ciklusa sušenja je vrela. Ne dodirujte je.

- To može da dovede do opekotina ili povrede.

Nemojte da perete, centrifugirate niti da sušite vodootporne presvlake, prostirke ili odeću (*) osim ako vaš uređaj nema poseban ciklus za pranje vodootpornih tkanina.

(*): Vunena posteljina, kabanice, ribarska odela, skijaška odela, vreće za spavanje, pelene, trenerke, pokrivke za bicikle, motocikle i automobile itd.



Informacije o bezbednosti

- Nemojte da perete debele ili čvrste prostirke, čak i ako se na etiketi za održavanje nalazi oznaka veš mašine. U suprotnom, može da dođe do povreda ili oštećenja mašine za pranje veša, zidova ili veša usled jakih vibracija.
- Ne perite tepihe ili otirače sa gumenom poledinom. Gumena poledina može se odvojiti i zalepiti za unutrašnjost bubnja, što može dovesti do kvara, npr. problema pri odvodu.

Nemojte da koristite mašinu kada je izvađena fioka za deterdžent.

- Može da dođe do strujnog udara ili povreda usled curenja vode.

Nemojte da dodirujete unutrašnjost bubnja tokom ili neposredno nakon sušenja jer je vrela.

- To može da dovede do opekotina.

Staklo na vratima postaje vruće tokom pranja i sušenja. Zato nemojte da dodirujete staklo na vratima.

Takođe, nemojte da dozvolite deci da se igraju oko mašine za pranje veša ili da dodiruju staklo na vratima.

- To može da dovede do opekotina.

Nemojte da stavljate ruku u fioku za deterdžent.

- Ovo može da dovede do povrede, jer ruku može da Vam uhvati uređaj za primanje deterdženta.
- Graničnik za tečni deterdžent (samo kod određenih modela) se ne koristi za praškasti deterdžent. Uklonite graničnik kada koristite praškasti deterdžent.

Nemojte da stavljate nikakve druge predmete (npr. obuću, ostatke hrane, životinje) osim veša u mašinu.

- To može da dovede do oštećenja mašine ili do povrede i smrti kućnih ljubimaca zbog nenormalnih vibracija.

Nemojte da pritiskate dugmad pomoću oštrih predmeta, kao što su čiode, noževi, nokti, itd.

- To može da izazove strujni udar ili povredu.

Nemojte da perete veš uprljan uljem, kremama ili losionima koji se obično nalaze u prodavnicama za negu kože i u salonima za masažu.

- To može da dovede do deformacije gume i može da dođe do curenja vode.

Nemojte da ostavljate metalne predmete poput zihernadli i šnala za kosu, kao ni izbeljivač da stoje duže u bubnju.

- Na bubnju može da se pojavi rđa.
- Ako na površini bubnja počne da se pojavljuje rđa, nanesite sredstvo za čišćenje (neutralno) na površinu i očistite je pomoću sundera. Nikada nemojte da koristite metalnu četku.

Nemojte direktno da upotrebljavate sredstvo za čišćenje i nemojte da perete, plavite ili centrifugirate veš uprljan sredstvom za čišćenje.

- Može da dođe do spontanog sagorevanja ili paljenja usled toplote pri oksidaciji ulja.



Nemojte da koristite vodu iz uređaja za hlađenje/zagrevanja vode.

- Mogu da nastanu problemi pri radu mašine.

Nemojte u mašini da koristite prirodan sapun za ručno pranje.

- Ako se stvrdne i nataloži unutar mašine, ovo može da dovede do problema sa proizvodom, promene u boji, rđe ili smrada.

Stavite čarape i grudnjake u mrežicu za pranje i operite ih sa ostalim vešom.

Nemojte u mreži da perete velike komade veša kao što je posteljina.

- U suprotnom može da dođe do povrede zbog nenormalnih vibracija.

Ne upotrebljavajte otvrdnuo deterdžent.

- Ako se nagomila u mašini, može da dođe do curenja vode.

Proverite da li su džepovi svakog odevnog predmeta za pranje prazni.

- Tvrdi, oštri predmeti, kao što su kovani novac, pribadače, ekseri, šrafovi ili kamenje, mogu da izazovu veliko oštećenje uređaja.

Nemojte da perete odeću sa velikim kopčama, dugmadi ili drugim teškim metalnim predmetima.

Razvrstajte veš po boji, uzimajući u obzir to da li ispušta boju, pa izaberite preporučeni ciklus, temperaturu vode i dodatne funkcije.

- Može doći do gubitka boje ili oštećenja tkanine.

Kada zatvarate vrata mašine, vodite računa da ne priklješтите prste deci.

- U suprotnom, može da dođe do povreda.

Da biste sprečili pojavu neprijatnih mirisa i buđi, nakon ciklusa pranja ostavite vrata otvorena da bi se bubanj osušio.

Da biste sprečili taloženje kamenca, nakon ciklusa pranja ostavite fioku za deterdžent otvorenu i posušite njenu unutrašnjost.

Kritična upozorenja za čišćenje

UPOZORENJE

Nemojte da perete uređaj prskajući vodu direktno na njega.

Nemojte da koristite jako sredstvo za čišćenje na bazi kiseline.

Nemojte da čistite uređaj benzolom, razređivačem ili alkoholom.

- To može da izazove promenu boje, deformisanje, oštećenje, strujni udar ili požar.

Pre nego što počete sa radovima čišćenja ili održavanja, izvucite utikač iz utičnice.

- U suprotnom može da dođe do strujnog udara ili požara.

Informacije o bezbednosti

Uputstva o oznaci WEEE



Pravilno odlaganje ovog proizvoda (Odlaganje električne i elektronske opreme)

(Primenjuje su u zemljama sa odvojenim sistemima za prikupljanje otpada)

Ovo obeležje na proizvodu, dodaci ili dokumentacija označavaju to da proizvod i njegovi elektronski dodaci (npr. punjač, slušalice, USB kabl) ne bi smeli da se odlažu zajedno sa ostalim otpadom iz domaćinstva, kada im istekne vek trajanja. Da biste sprečili moguće ugrožavanje čovekove okoline ili ljudskog zdravlja usled nekontrolisanog odlaganja, odvojite ove proizvode od ostalog otpada i odgovorno ga reciklirajte kako biste promovisali trajnu ponovnu upotrebu materijalnih resursa.

Kućni korisnici treba da se obrate prodavcu kod koga su kupili ovaj proizvod ili lokalnoj državnoj ustanovi kako bi se upoznali sa detaljima o mestu i načinu na koji mogu da izvrše recikliranje ovih proizvoda koje će biti bezbedno po čovekovu okolinu.

Poslovni korisnici treba da se obrate dobavljaču i provere uslove i odredbe ugovora o kupovini. Ovaj proizvod i njegovi elektronski dodaci prilikom odlaganja ne treba da se mešaju saostalim komercijalnim otpadom.

Informacije o zalaganjima kompanije Samsung za očuvanje životne sredine i specifičnim regulatornim obavezama u vezi sa proizvodom, kao što su REACH, WEEE ili propisi za baterije, posetite našu stranicu o održivosti putem adrese www.samsung.com

Ecodesign

Detaljna uputstva o instaliranju i čišćenju mašine za pranje veša, kao i informacije o ekološki prihvatljivom dizajnu (u skladu sa (EU)2019/2023), potražite na Samsung veb lokaciji (<http://www.samsung.com>), pređite na karticu Podrška > Podrška za kućne uređaje i unesite naziv modela.

Postavljanje

Pažljivo pratite ova uputstva da biste pravilno postavili mašinu za pranje veša i sprečili nezgode prilikom pranja veša.

Sadržaj pakovanja

Proverite da se u pakovanju proizvoda nalaze svi delovi. Ako imate problema sa mašinom za pranje veša ili njenim delovima, obratite se lokalnom korisničkom servisu kompanije Samsung ili prodavcu.

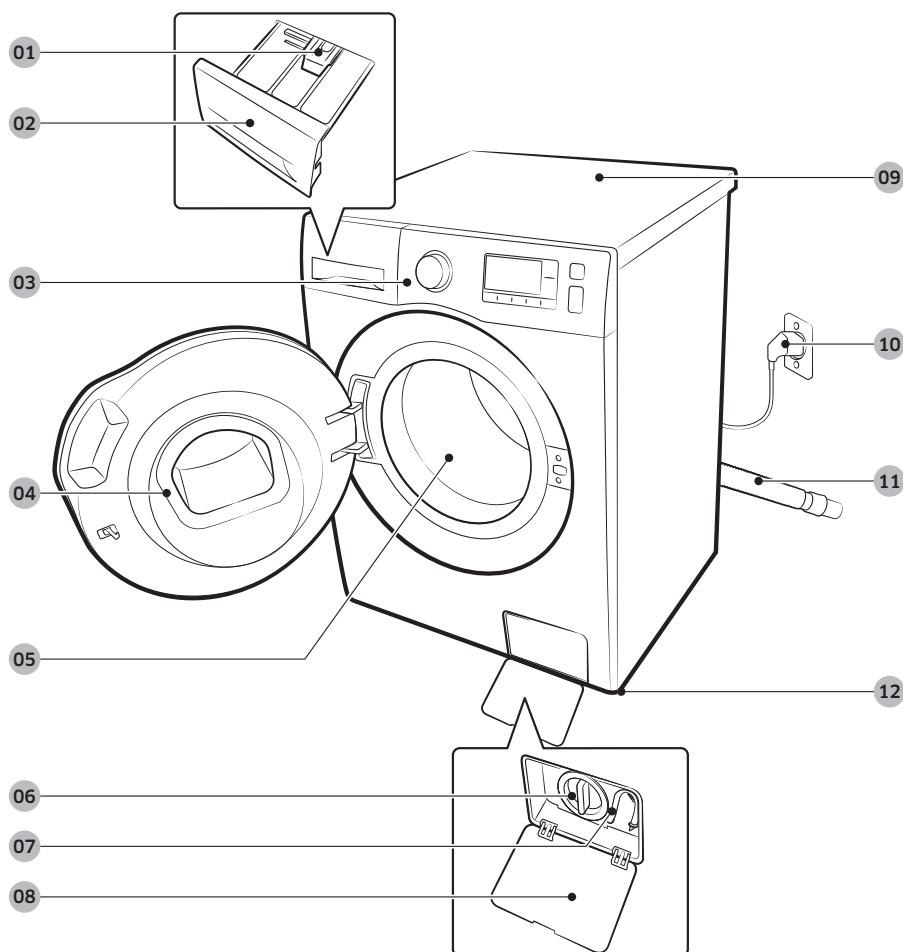

01 Ručica za otpuštanje

02 Fioka za prašak

03 Kontrolna tabla

04 Vrata

05 Buban

06 Filter za otpatke

07 Odvod za hitne slučajeve

08 Poklopac filtera

09 Radna površina

10 Utikač za struju

11 Odvodno crevo

12 Podesive nožice



Postavljanje



Ključ



Poklopci za rupe od zavrtnja

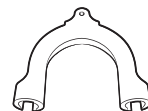

Vodilica za crevo

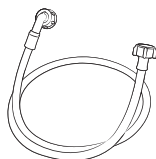

Crevo za dovod hladne vode

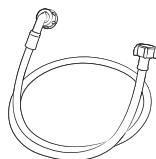

Crevo za dovod vruće vode

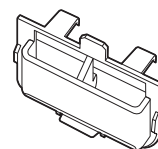

Posuda za tečni deterdžent

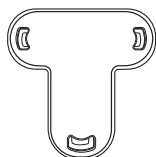

Umetak poklopca



Neklizajući odizači

NAPOMENA

- Poklopci za rupe od zavrtnja : broj priloženih poklopaca za rupe od zavrtnja (3 do 6) zavisi od modela.
- Crevo za dovod vruće vode: samo označeni modeli.
- Posuda za tečni deterdžent: samo označeni modeli.



Uslovi za postavljanje

Električno napajanje i uzemljenje

- Potreban je osigurač ili sklopka naizmenične struje od 220-240 V/ 50 Hz
- Koristite zasebni strujni vod koji služi samo za mašinu za pranje veša

Da bi se obezbedilo odgovarajuće uzemljenje, mašina za pranje veša se isporučuje sa trofaznim kablom za napajanje sa uzemljenjem koji se koristi sa pravilno instaliranom uzemljenom utičnicom.

Ako niste sigurni da li je mašina za pranje veša pravilno uzemljena, obratite se kvalifikovanom električaru ili serviseru. Nemojte da prepravljate priloženi utikač. Ako se ne uklapa, pozovite kvalifikovanog električara da instalira odgovarajuću utičnicu.

UPOZORENJE

- NEMOJTE da koristite produžni kabl.
- Koristite isključivo kabl za napajanje koji ste dobili uz mašinu za pranje veša.
- NEMOJTE da povezujete žicu za uzemljenje sa plastičnim vodovodnim instalacijama, gasovodom ili cevima za vrelu vodu.
- Nepravilno povezan provodnik za uzemljenje može izazvati strujni udar.

Dovod vode

Adekvatan pritisak vode za mašinu za pranje veša je od 50 kPa do 1000 kPa. Pritisak vode manji od 50 kPa može da onemogući potpuno zatvaranje ventila za vodu. Odnosno, možda će biti potrebno više vremena da se bubanj napuni, zbog čega će se mašina za pranje veša isključiti. Slavine za vodu treba da budu udaljene najviše 120 cm od zadnjeg dela mašine za pranje veša kako bi creva za dovod vode koja dobijate uz mašinu mogla da se priključe na njih.

Da biste smanjili rizik od curenja vode:

- Obezbedite lak pristup slavini za vodu.
- Zavrnite slavine kada se mašina za pranje veša ne koristi.
- Redovno proveravajte da li curi voda na spojevima creva za dovod vode.

OPREZ

Pre nego što prvi put počnete da koristite mašinu za pranje veša, proverite da li negde na ventilu za vodu ili slavinama curi voda.

Odvod vode

Samsung preporučuje korišćenje uspravne cevi visine 60~90 cm. Odvodno crevo se do uspravne cevi sprovodi kroz držač za crevo, a uspravna cev mora da bude dovoljno široka za odvodno crevo.



Postavljanje

Postavljanje na pod

Za najbolje rezultate, mašinu za pranje veša treba da postavite na čvrstu podlogu. Možda ćete morati da ojačate podove kako biste smanjili vibracije i/ili neuravnoteženost veša. Tepisi i glatka površina pločica doprinose vibracijama i zbog toga tokom ciklusa centrifuge mašina za pranje veša može malo da se pomera.

OPREZ

NEMOJTE da postavljajte mašinu za pranje veša na uzdignutu površinu ili strukturu sa slabom podrškom.

Temperatura vode

Nemojte da postavljate mašinu za pranje veša na mesta gde voda može da se zamrzne jer mašina uvek zadržava izvesnu količinu vode u ventilima za vodu, pumpi i/ili crevima. Zamrznuta voda u priključnim delovima može da ošteti kaiševe, pumpu i druge komponente mašine za pranje veša.

Instaliranje u udubljenje ili ormar

Minimalan slobodan prostor za pravilan rad:

Sa strane	25 mm	Pozadi	50 mm
Odozgo	25 mm	Spreda	550 mm

Ako se zajedno postave mašina za pranje i mašina za sušenje veša, prednja strana udubljenja ili ormara mora da ima najmanje 550 mm slobodnog prostora za vazduh. Sama mašina za pranje veša ne zahteva poseban otvor za vazduh.



Postavljanje korak po korak

1. KORAK - izbor lokacije

Zahtevi za lokaciju:

- Čvrsta, ravna podloga bez tepiha ili prekrivača koji mogu da ometaju ventilaciju
- Van direktne sunčeve svetlosti
- Dovoljno prostora za ventilaciju i kablove
- Temperatura u okruženju veća od tačke zamrzavanja (0°C)
- Udaljenost od izvora toplote

2. KORAK - uklanjanje zavrtnja za transport

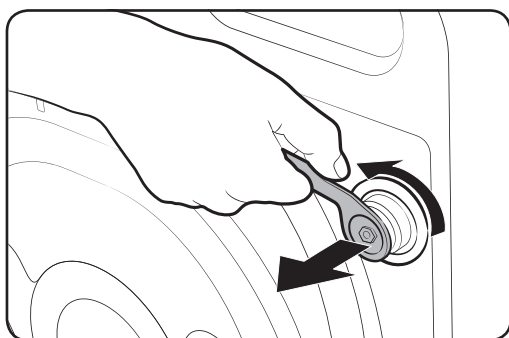

Raspakujte proizvod i uklonite sve zavrtnje za transport.

1. Pomoću ključa koji ste dobili u kompletu olabavite sve zavrtnje na poledini mašine.

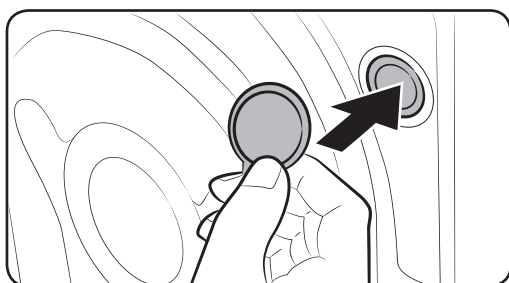

2. Na otvore stavite plastične poklopce za rupe od zavrtnja koje ste dobili u kompletu. Sačuvajte zavrtnje za transport za buduću upotrebu.

⚠ UPOZORENJE

Materijali korišćeni za pakovanje mogu biti opasni po decu. Držite sve materijale korišćene za pakovanje (plastične kese, stiropor itd.) van domašaja dece.



Postavljanje

3. KORAK - postavljanje jastučića protiv klizanja

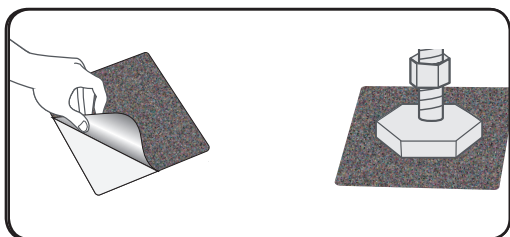

1. Temeljno očistite dno podesivih nožica i obrišite svu prašinu i ulje.
2. Označite lokacije podesivih prednjih nožica veš mašine gde bi jastučići protiv klizanja trebalo da se postave.
3. Spojite jastučić protiv klizanja tako što ćete nakrenuti ili pomeriti veš mašinu. Kada spojite jastučić, uklonite plastičnu foliju sa jastučića i spojite stranu sa nalepnicom jastučića na pod tako da gruba strana gleda nagore. Ne bi trebalo da stavljate stranu sa nalepnicom jastučića na podesivu nožicu.
4. Nakon postavljanja veš mašine i jastučića protiv klizanja, proverite da li su podesive nožice ponovo nivelisane.

4. KORAK - podešavanje nožica za poravnanje

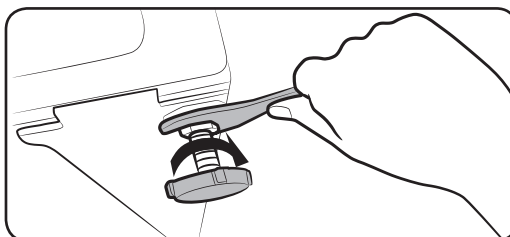
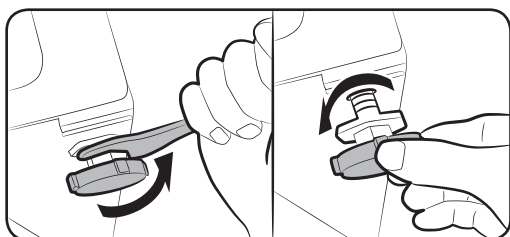

1. Pažljivo postavite mašinu za pranje veša na mesto. Prevelika sila može da ošteti nožice za poravnanje.
2. Poravnajte mašinu za pranje veša ručnim podešavanjem nožica.
3. Kada poravnate mašinu, pričvrstite navrtke pomoću ključa.



5. KORAK - povezivanje creva za vodu

Crevo koje je isporučeno može da se razlikuje, u zavisnosti od modela. Pridržavajte se uputstava u zavisnosti od isporučenog creva za vodu.

Povezivanje na slavinu za vodu sa navojima

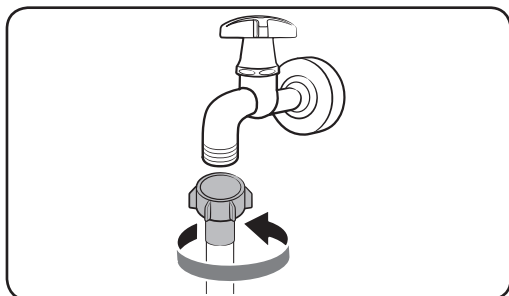

1. Povežite crevo za vodu na slavinu, a zatim okrenite spojnicu u smeru kazaljke na satu, kao što je prikazano.

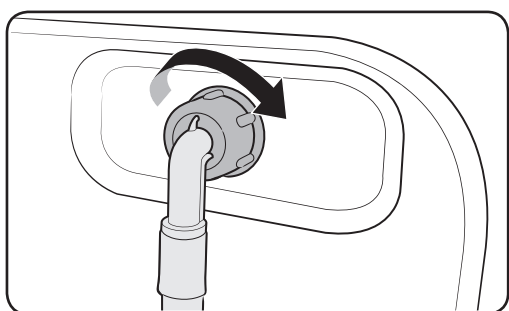

2. Drugi kraj creva za dovod vode povežite na ulazni ventil na zadnjem delu mašine za pranje veša. Zavrnite crevo do kraja u smeru kazaljke na satu.

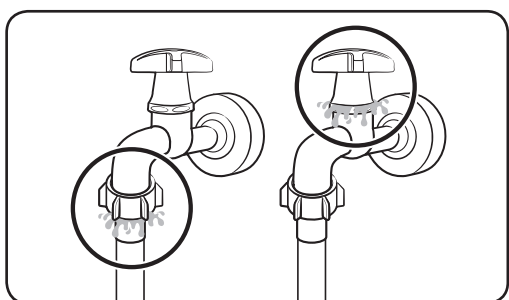

3. Odvrite slavinu i proverite da li voda curi na priključnim delovima. Ako negde curi voda, ponovite prethodne korake.

⚠ UPOZORENJE

Ako postoji curenje vode, zaustavite rad mašine za pranje veša i odvojite je od dovoda električne energije. Ukoliko dođe do curenje iz creva za vodu, kontaktirajte lokalni servisni centar kompanije Samsung, a u slučaju curenja iz slavine kontaktirajte vodoinstalatera. U suprotnom, može doći do strujnog udara.



Postavljanje

OPREZ

Nemojte na silu istezati crevo za dovod vode. Ako je crevo prekratko, zamenite ga dužim crevom za jak pritisak.

Povezivanje na slavinu koja nema navoje

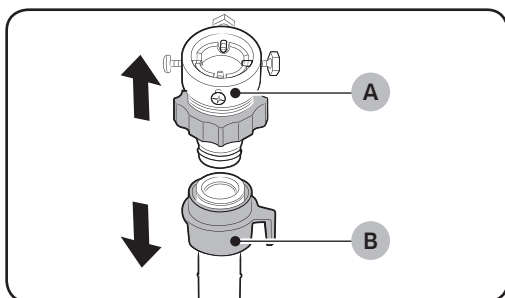

1. Skinite adapter (A) sa creva za dovod vode (B).

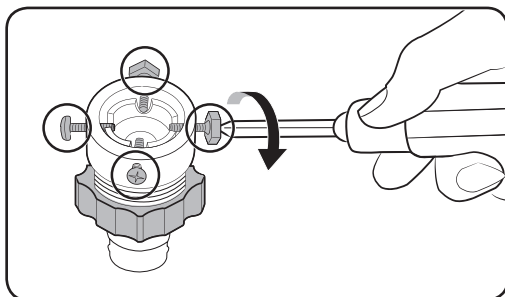

2. Pomoću Philips odvijača odvrnite četiri zavrtnja na adapteru.

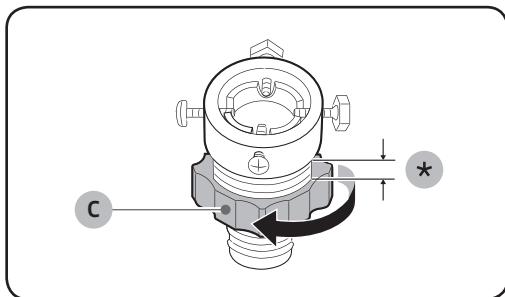

3. Držite adapter i okrećite deo (C) smeru strelice dok ne napravite razmak od 5 mm (*).



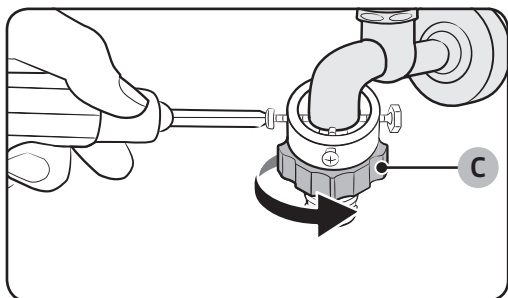

4. Navucite adapter na slavinu za vodu i pričvrstite zavrtnje dok ga podižete nagore.
5. Okrećite **deo (C)** u smeru strelice da biste ga pričvrstili.

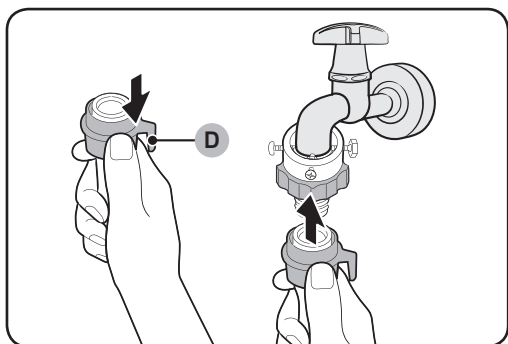

6. Spuštajući prema dole **deo (D)** na crevu za vodu, povežite crevo za vodu na adapter. Zatim otpustite **deo (D)**. Crevo će se povezati na adapter uz zvuk škljocanja.

7. Da biste završili povezivanje creva za vodu, pogledajte 2 i 3 u odeljku „Povezivanje na slavinu za vodu sa navojima“.

NAPOMENA

- Kada povežete crevo za dovod vode sa adapterom, proverite da li je pravilno povezano tako što ćete crevo za dovod vode povući naniže.
- Koristite standardni tip slavine za vodu. U slučaju da je slavina u obliku kvadrata ili da je prevelika, skinite odstojni prsten pre povezivanja sa adapterom.



Postavljanje

Za modele sa dodatnim dovodnim otvorom za vrelu vodu:

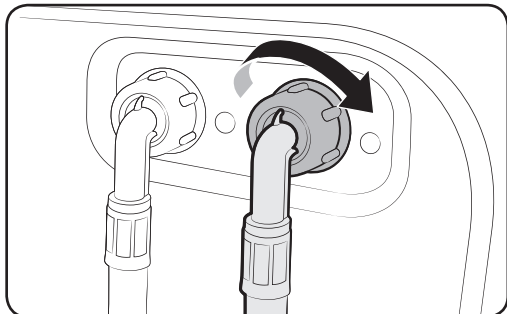

1. Crveni kraj creva za dovod vruće vode povežite na dovodni otvor za vruću vodu na zadnjem delu mašine.
2. Povežite drugi kraj creva za dovod vruće vode na slavinu za vruću vodu.

Akva-stop crevo za vodu (samo označeni modeli)

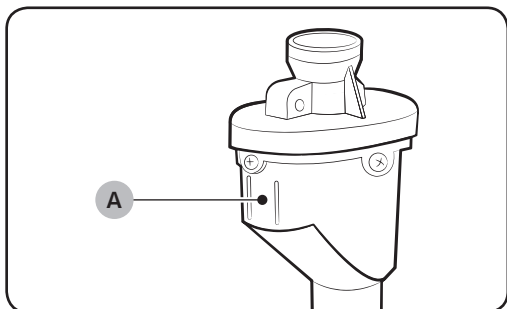

Akva-stop crevo za vodu upozorava korisnike na moguće curenje vode. Ono detektuje protok vode i u slučaju curenja, lampica (A) u sredini svetli crvenom bojom.

NAPOMENA

Kraj creva za zaustavljanje vode mora da bude postavljen na česmi za vodu a ne na mašini.



6. KORAK - postavljanje odvodnog creva

Odvodno crevo može se postaviti na tri načina:

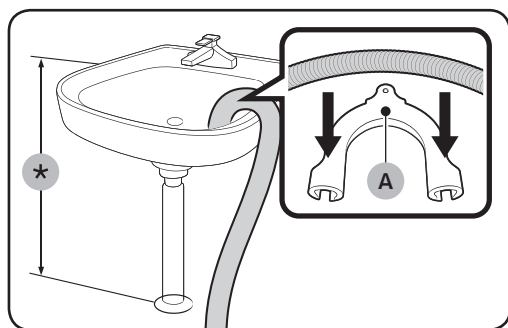

Preko ivice umivaonika

Odvodno crevo treba da se postavi na visinu između 60 cm i 90 cm (*) od poda. Da bi grlić odvodnog creva ostao savijen, upotrebite **plastičnu vodilicu za crevo (A)** koju ste dobili u kompletu. Pričvrstite vodilicu na zid kukicom kako biste obezbedili stabilno ispuštanje vode.

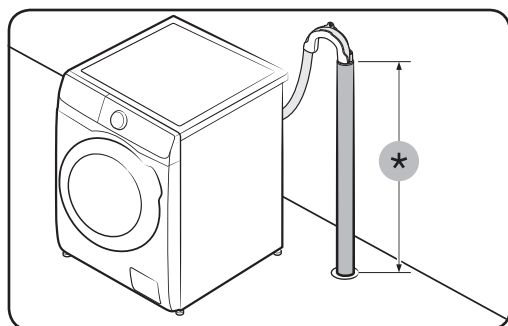

U odvodnoj cevi

Odvodna cev ne sme biti kraća od 60 cm i duža od 90 cm (*). Preporučena visina uspravne cevi je 65 cm.

- Da biste bili sigurni da će crevo za odvod ostati u tom položaju, koristite priloženu plastičnu vodilicu (pogledati sliku).
- Da biste sprečili sifoniranje vode tokom odvođenja, obavezno ubacite crevo za odvod 15 cm u odvodnu cev.
- Da biste sprečili pomeranje odvodnog creva, pričvrstite vodilicu za crevo na zid.

Uspravna cev za odvod mora da ispunjava sledeće uslove:

- Minimalni prečnik 5 cm
- Minimalni odvodni kapacitet od 60 litara u minutu



Postavljanje

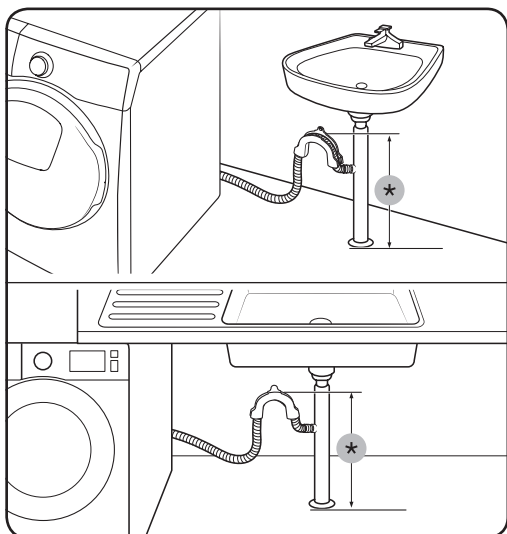

U delu odvodne cevi umivaonika

Deo odvodne cevi mora biti iznad sifona umivaonika tako da se kraj creva nalazi najmanje 60 cm iznad poda.

(*): 60 cm

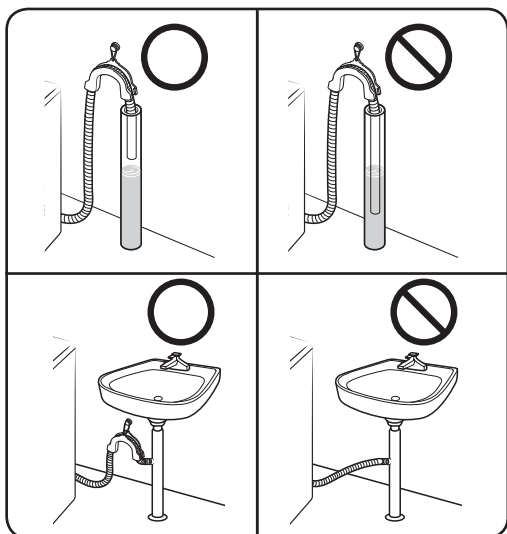

⚠ OPREZ

Ne postavljajte odvodno crevo na mesta na kojima se nakuplja stajaća voda. Voda se može vratiti nazad u mašinu za pranje.

7. KORAK - Uključivanje

Gurnite strujni utikač u adekvatnu zidnu utičnicu sa uzemljenjem, zaštićenu osiguračem ili sklopkom. Zatim pritisnite dugme za **Uključivanje/Isključivanje** da biste uključili mašinu za pranje veša.



Pre pokretanja

Početa podešavanja

Pokretanje režima za kalibraciju (preporučuje se)

Funkcija Calibration (Kalibracija) omogućava mašini za pranje veša precizno određivanje težine veša. Pre nego što pokrenete funkciju Calibration (Kalibracija), proverite da li je bubanj prazan.

1. Isključite, a zatim ponovo uključite mašinu za pranje veša.
2. Istovremeno pritisnite i 3 sekunde zadržite tastere **Temperatura** i **Odloženi kraj** za ulazak u režim za kalibrisanje. Pojaviće se poruka „CB“.
3. Za pokretanje ciklusa kalibracije, pritisnite taster **Start/Pauza**.
4. Bubanj će se okretati u smeru kretanja kazaljke na satu i u suprotnom smeru približno 3 minuta.
5. Nakon završetka ciklusa, na ekranu se pojavljuje „0“ i mašina se isključuje sama.
6. Mašina za pranje veša je sada spremna za upotrebu.

Smernice za veš

1. KORAK – razvrstavanje

Razvrstajte veš prema sledećim kriterijumima:

- Etiketa za održavanje: Razvrstajte veš na pamuk, mešovite tkanine, sintetiku, svilu, vunu i veštačku svilu.
- Boja: Odvojite beli i veš u boji.
- Veličina: Kombinovanje odeće različite veličine u bubnju poboljšava učinak pranja.
- Osetljivost: Perite osetljivo rublje odvojeno koristeći ciklus Lako peglanje za novu odeću od čiste vune, zavese i svilenu odeću. Proverite etiketu na vešu.

NAPOMENA

Proverite etiketu za održavanje i razvrstajte odeću koju nameravate da perete.

2. KORAK – pražnjenje džepova

Ispraznite sve džepove odevnih predmeta

- Metalni predmeti kao što su novčići, čiode ili zihernadle na odeći mogu da oštete drugu odeću i bubanj.



Pre pokretanja

Odeću sa dugmadima i vezom okrenite na naličje

- Rajsferšlusi na pantalonama i jaknama mogu da oštete bubanj ako tokom pranja ostanu otvoreni. Rajsferšlusi se moraju zatvoriti i pričvrstiti koncem.
- Odeća sa dugim resama može da se uplete u drugu odeću. Pre početka pranja, obavezno zavežite rese. Pre početka pranja, obavezno zavežite rese.

3. KORAK - korišćenje mrežice za pranje

- Grudnjaci (koji se peru u vodi) moraju da se ubace u mrežicu za pranje. Metalni delovi grudnjaka mogu da probiju materijal i oštete druge komade odeće.
- Mala, lagana odeća, kao što su čarape, rukavice, podveze i maramice može se uhvatiti u vrata. Ubacite tu odeću u mrežicu za pranje.
- Nemojte da perete mrežicu za pranje u kojoj nema veša. To može da izazove neuobičajene vibracije koje mogu da dovedu do pomeranja mašine za pranje veša što može da izazove povrede.

4. KORAK - pretpranje (po potrebi)

Za jako zaprljan veš, pored odabranog programa, izaberite i opciju Pretpranje. Ne koristite opciju Pretpranje ako dodajete deterđent direktno u bubanj.

5. KORAK - određivanje kapaciteta veša

Nemojte da preopteretite mašinu za pranje veša. Ako je preopteretite, veš se možda neće dobro oprati. Kapacitet za tip veša koji perete potražite na strani **37**.

NAPOMENA

Kada perete posteljinu i prekrivače, vreme pranja se može produžiti ili se može smanjiti efikasnost centrifuge. Za posteljinu i prekrivače preporučuje se da maksimalna brzina ciklusa centrifuge bude 800 o/min, a kapacitet veša do 2 kg.

OPREZ

Ako veš nije ravnomerno raspoređen i na ekranu se prikaže kôd greške „UB“, prerasporedite teret. Ako veš nije ravnomerno raspoređen, može se smanjiti efikasnost centrifuge.

6. KORAK - izbor odgovarajućeg praška

Tip praška koji treba da koristite zavisi od vrste tkanine (pamuk, sintetika, osetljiva odeća, vuna), boje, temperature pranja i stepena zaprljanosti. Uvek koristite prašak koji stvara malo pene i koji je namenjen automatskim mašinama za pranje veša.



NAPOMENA

- Pridržavajte se preporuka proizvođača praška na osnovu težine veša, stepena zaprljanosti i tvrdoće vode u vašem kraju. Ako ne znate kakva je tvrdoća vode, obratite se lokalnom vodovodu.
- Nemojte da koristite prašak koji se stvrdnuo ili je u grudvicama. Takav prašak može da se zadrži i nakon ciklusa ispiranja i da zapuši odvod.

OPREZ

Za pranje vunениh proizvoda pomoću programa za vunu, koristite isključivo neutralni tečni deterdžent. Ako za program Wool (Vuna) koristite deterdžent u prahu, on može da se zadrži na odeći i da je izbledi.

Kapsule za veš

Da biste dobili najbolje rezultate koristeći kapsule za veš, sledite ova uputstva.

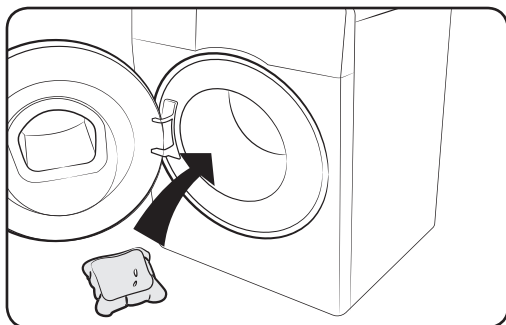

1. Stavite kapsulu u dno praznog bubnja, dalje od otvora.

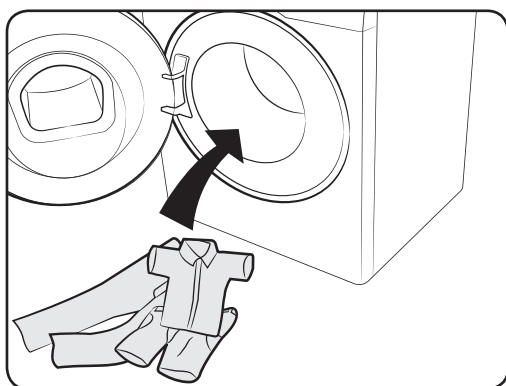

2. Stavite veš u bubanj, na kapsulu.

OPREZ

Za cikluse koji koriste hladnu vodu ili cikluse koji se završavaju za manje od jednog sata, kapsula se možda neće rastvoriti u potpunosti.

Pre pokretanja

Preporuke za deterdžent

Preporuke se odnose na temperaturne opsege navedene u tabeli ciklusa.

●	Preporučeno	▲	Samo za tečni deterdžent
–	Ne preporučuje se	△	Samo za deterdžent u prahu

Program	Deterdžent			Temperatura (°C)
	Univerzalno	Osetljivi materijali i vuna	Specijalno	
ECO 40-60 (EKO 40-60)	●	–	–	40-60
COTTON (PAMUK)	●	–	–	Hladno-90
SYNTHETICS (SINTETIKA)	●	–	–	Hladno-60
INTENSE COLD (INTENZIVNO HLADNO)	●	–	–	Hladno
HYGIENE STEAM (HIGIJENSKA PARA)	●	–	–	Hladno-90
15' QUICK WASH (15' BRZO PRANJE)	▲	–	–	Hladno-40
MIXED LOAD (MEŠOVITI VEŠ)	●	–	–	Hladno-60
WOOL/DELICATES (VUNA/OSETLJIVO)	–	▲	–	Hladno-40
WASH+DRY (PRANJE+SUŠENJE)	●	–	–	40-60

Uputstva za fioku za deterdžent

Veš mašina ima dozator sa tri odeljka: levi odeljak za glavno pranje, srednji odeljak za omekšivače i desni odeljak za pretrpanje.

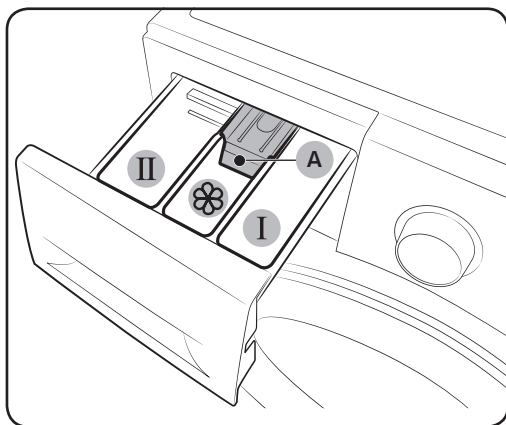

- 01** **I** Pregrada za pretrpanje: Sipajte deterdžent za pretrpanje.
- 02** **II** Pregrada za glavno pranje: Dodajte deterdžent za glavno pranje, omekšivač vode, sredstvo za natapanje, izbeljivač i/ili sredstvo za uklanjanje fleka.
- 03**  Pregrada za omekšivač: Dodajte aditive poput omekšivača vlakana. Ne dolivajte preko naznačene linije za maksimum (A).

OPREZ

- Ne otvarajte fioku za deterdžent dok mašina za pranje veša radi.
- Ne koristiti sledeće vrste deterdženta:
 - Tablete i kapsule
 - Kuglice i mrežaste vrećice
- Da se odeljak ne bi zapužio, koncentrisana ili visoko-obogaćena sredstva (omekšivač za tkaninu ili deterdžent) morate da rastvorite u vodi pre sipanja.

Da biste dodali sredstva za pranje u fioku za deterdžent

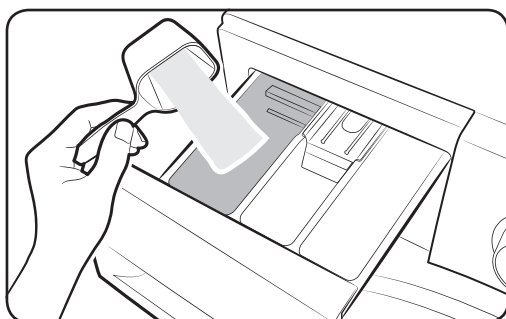

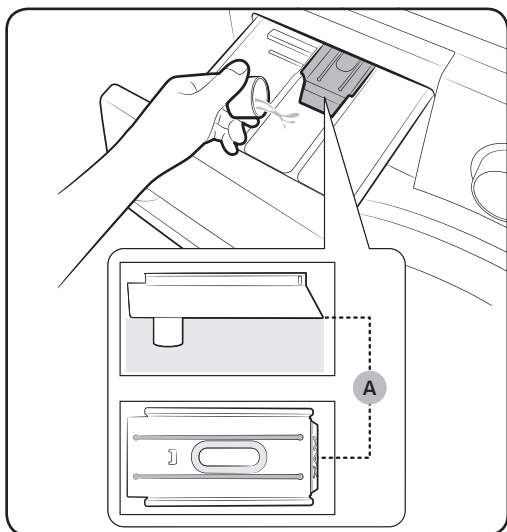

1. Izvucite fioku za deterdžent.
2. Dodajte deterdžent za pranje u **II** pregradu za glavno pranje na osnovu uputstva ili preporuke proizvođača. Za upotrebu tečnog deterdženta, pogledajte stranicu **33**.

Pre pokretanja

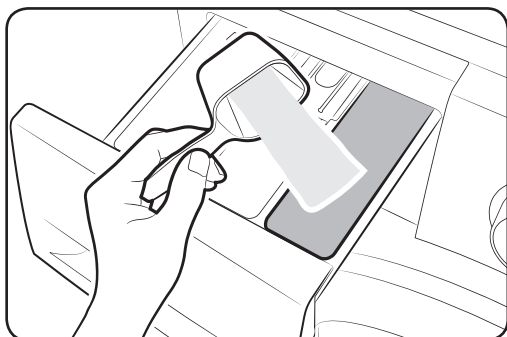

3. Dolijte omekšivač vlakana u  pregradu za omekšivač. Ne dolivajte preko naznačene linije za maksimum (A).



4. Ako želite i pretpranje, dodajte deterdžent za pretpranje u  pregradu za pretpranje na osnovu uputstva ili preporuke proizvođača.
5. Zatvorite fioku za deterdžent.

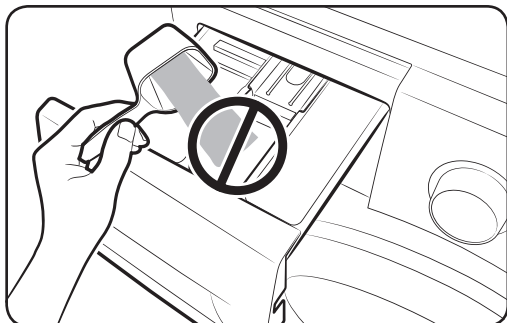

OPREZ

- Nemojte dodavati deterdžent u prahu u posudu za tečni deterdžent.
- Koncentrovani omekšivač vlakana obavezno rastvoriti u vodi pre dodavanja.
- Nemojte dodavati deterdžent za glavno pranje u  pregradu za omekšivač.

Da biste koristili tečni deterdžent (samo kod određenih modela)

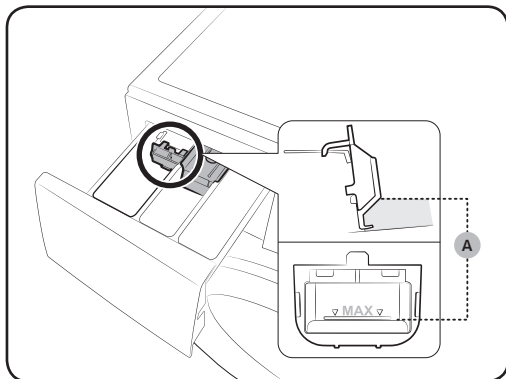

Prvo namestite priloženu posudu za tečnost u **II** pregradu za glavno pranje. Zatim sipajte tečni deterdžent u posudu do linije koja označava maksimum (A).

! OPREZ

- Ne sipati preko linije koja označava maksimum unutar posude.
- Okrenite naviše posudu za tečni deterdžent ako koristite deterdžent u prahu.

Pri upotrebi tečnog deterdženta

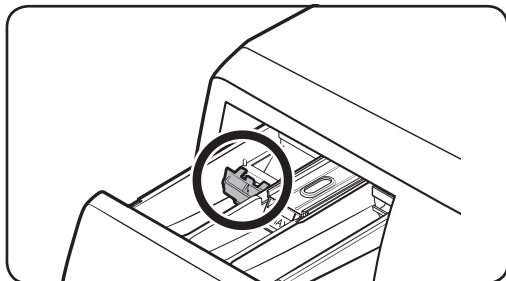

Pri upotrebi deterdženta u prahu

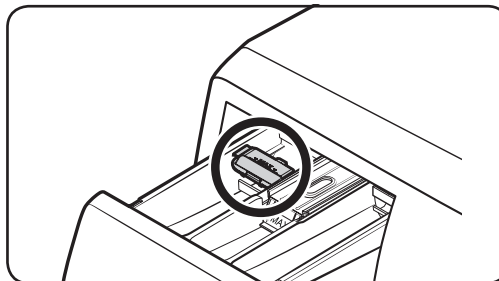

Funkcije

Kontrolna tabla

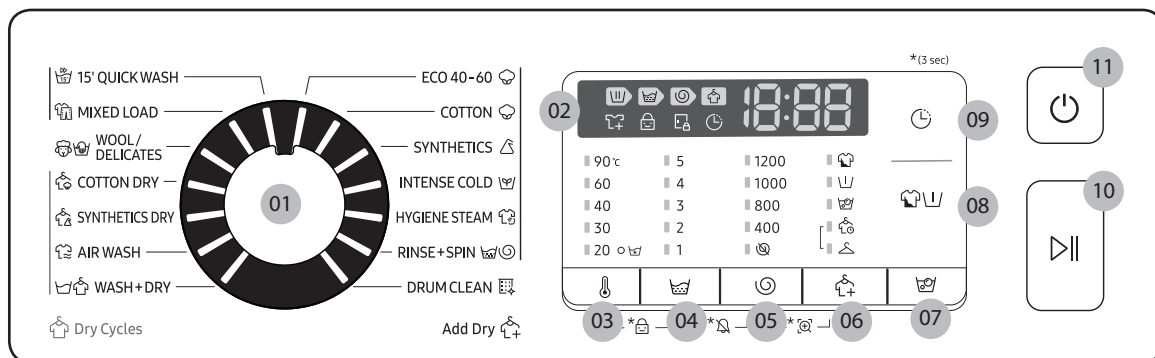

01 Točka programatora	Program birate okretanjem točka programatora.
02 Ekran	Na ekranu su prikazane informacije o aktivnom programu i preostalom vremenu ciklusa pranja, ili informativni kod ukoliko postoji problem.
03 🌡 Temperatura	Pritisnite da biste promenili temperaturu vode za trenutni program.
04 🌀 Ispiranje	Pritisnite da biste promenili broj ispiranja za trenutni program. Maksimalni broj ispiranja je 5.
05 🌀 Centrifuga	Pritisnite da biste promenili brzinu centrifuge za trenutni program. <ul style="list-style-type: none"> Ispiranje sa zadržavanjem (Bez indikatora): Završni ciklus ispiranja se odlaže i veš ostaje u vodi. Pre vađenja veša pokrenite ciklus ispuštanja vode ili centrifuge. No Spin (Bez centrifuge) 🌀: Bubaš ne centrifugira posle završnog ciklusa ispuštanja vode. Samo centrifuga 🌀: Da biste pokrenuli ciklus Samo centrifuga, pritisnite Centrifuga 3 sekunde. Kada se pojavi vreme ciklusa i brzina okretanja, pritisnite Centrifuga nekoliko puta dok se ne odabere željena brzina okretanja. Zatim pritisnite Start/Pauza za početak ciklusa. Vreme okretanja zavisi od izabranog ciklusa.
06 🌀 Opcija sušenja	Pritisnite ovo dugme za izbor odgovarajuće opcije sušenja.
07 🫧 Kvašenje mehurićima	Pritiskom na taster aktivirate ili isključujete funkciju Kvašenje mehurićima. Pomaže u otklanjanju široke palete tvrdokornih mrlja.

08 Opcije	Pritisnite da izaberete opcije. Dostupnost opcija zavisi od ciklusa.
09 Odloženi kraj	Funkcija Odloženi kraj vam omogućava da podesite vreme završetka aktivnog ciklusa pranja. Na osnovu podešavanja koja ste postavili, unutrašnja logika veš mašine određuje početak ciklusa pranja. Na primer, ova funkcija vam omogućava da programirate mašinu da završi pranje u vreme kada se obično vraćate kući sa posla. <ul style="list-style-type: none"> Pritisnite taster da biste postavili vreme u satima.
10 Start/Pauza	Pritisnite da biste pokrenuli ili pauzirali rad mašine.
11 Uključivanje/Isključivanje	Pritisnite da biste uključili/isključili mašinu za pranje veša.

Za više informacija o opcijama, pogledajte odeljak Posebne karakteristike.

*(3 sec)(3 sek.): Pritisnite i držite 3 sekunde.

Jednostavni koraci za pokretanje

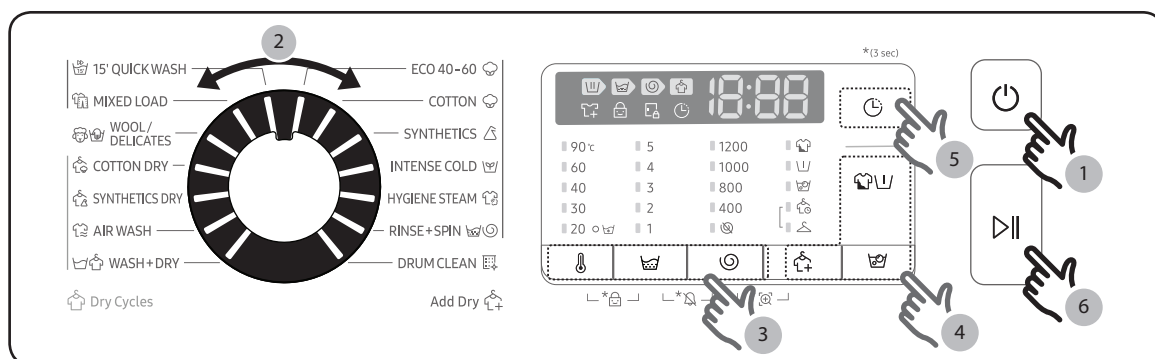

1. Pritisnite Uključivanje/Isključivanje da biste uključili mašinu za pranje veša.
2. Okretanjem **Točka programatora** izaberite željeni program.
3. Ako je posebno, promenite postavke programa (Temperatura, Ispiranje i Centrifuga).
4. Pritisnite Opcije, Kvašenje mehuričima ili Opcija sušenja da dodate željene opcije. Dostupne opcije se razlikuju u zavisnosti od izabranog ciklusa.
5. Mašina omogućava lagan pristup tasterima za Odloženi kraj za vašu pogodnost. Ako želite da koristite tu opciju, pritisnite odgovarajući taster.
6. Pritisnite taster Start/Pauza.

Funkcije

Samo sušenje

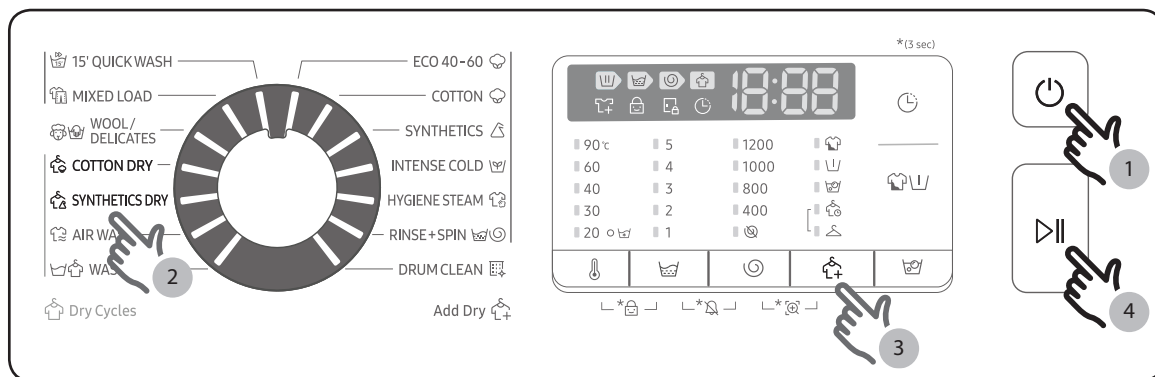

Možete direktno sušiti veš ili sušiti oprani veš u skladu sa sledećim postupcima.

1. Pritisnite Napajanje da biste uključili mašinu za pranje veša.
2. Pomoću Točka programatora izaberite odgovarajući ciklus sušenja.
3. Pritisnite dugme Opcija sušenja za izbor odgovarajućeg režima sušenja.
4. Pritisnite dugme Start/Pauza da biste započeli sušenje.

NAPOMENA









Možete da uštedite na potrošnji vode i električne energije tako što ćete dodati Centrifuga ciklus odabranom programu sušenja.

Menjanje programa tokom rada



1. Pritisnite dugme za Start/Pauza da biste zaustavili rad.
2. Izaberite drugi program.
3. Pritisnite dugme za Start/Pauza da biste pokrenuli novi program.

Pregled programa





Standardni programi

Program	Opis i maksimalna količina veša (kg)	
ECO 40-60 (EKO 40-60) 	<ul style="list-style-type: none"> Za pranje uobičajeno isprljane pamučne odeće deklarirane za pranje na temperaturama od 40°C do 60°C, zajedno u istom ciklusu. Ovaj ciklus služi da se utvrdi saobraznost sa EU Ecodesign propisima. Ovaj ciklus je postavljen kao podrazumevani. 	Maks.
COTTON (PAMUK) 	<ul style="list-style-type: none"> Za pamuk, posteljinu, stolnjake, donji veš, peškire ili košulje. Vreme pranja i broj ciklusa ispiranja automatski se prilagođavaju količini veša. Za pranje blago uprljanih pamučnih stvari na nominalnoj temperaturi od 20°C. 	Maks.
SYNTHETICS (SINTETIKA) 	<ul style="list-style-type: none"> Za bluže ili košulje od poliestera (diolen, trevira platno), poliamida (perlon, najlon) ili sličnog materijala. 	4,0
INTENSE COLD (INTENZIVNO HLADNO) 	<ul style="list-style-type: none"> Ciklus pranja na niskim temperaturama Eco pena smanjuje potrošnju električne energije. 	4,0
HYGIENE STEAM (HIGIJENSKA PARA) 	<ul style="list-style-type: none"> Pamučna i lanena tkanina koja je bila u direktnom kontaktu sa kožom, npr. donji veš. Za optimalne higijenske rezultate izaberite temperaturu od 60 °C ili više. Ciklusi pare sadrže negu za alergiju i uklanjanje bakterija (sterilizacija). 	4,0
RINSE + SPIN (ISPIRANJE + CENTRIFUGA)  	<ul style="list-style-type: none"> Dodatno ispiranje nakon dodavanja omekšivača za tkaninu. 	Maks.
DRUM CLEAN (ČIŠĆENJE BUBNJA) 	<ul style="list-style-type: none"> Čisti bubanj tako što uklanja prljavštinu i bakterije iz njega. Pokrenite ovu funkciju jednom na svakih 40 pranja bez praška ili izbeljivača. Automatski obaveštava posle 40 pranja. Obavezno ispraznite bubanj. Za čišćenje bubnja ne koriste se nikakva sredstva za čišćenje. 	-

Funkcije

Program	Opis i maksimalna količina veša (kg)	
15' QUICK WASH (15' BRZO PRANJE) 	<ul style="list-style-type: none"> Za blago zaprljanu odeću i količinu veša manju od 2,0 kg koja vam je hitno potrebna. Upotrebite manje od 20 g deterdženta. Ako koristite više od 20 g deterdženta mogu ostati naslage deterdženta. Za tečni deterdžent, upotrebite maksimalno 20 ml tečnog deterdženta. 	2,0
MIXED LOAD (MEŠOVITI VEŠ) 	<ul style="list-style-type: none"> Za istovremeno pranje mešovitog veša, to jest pamuka i sintetike. 	4,0
WOOL/DELICATES (VUNA/OSETLJIVO) 	<ul style="list-style-type: none"> Poseban ciklus za vunu pogodnu za mašinsko pranje i za osetljive tkanine, grudnjake, svileni donji veš i druge materijale koji se peru isključivo na ruke. Ciklus WOOL/DELICATES (VUNA/OSETLJIVO) nežno natapa i premeće stvari da se tkanine ne smanje i izobliče. Preporučuje se korišćenje neutralnog i tečnog deterdženta. 	2,0

Ciklusi sušenja



COTTON DRY (SUŠENJE PAMUČNOG VEŠA) 	<ul style="list-style-type: none"> Za univerzalno sušenje. 	5,0
SYNTHETICS DRY (SUŠENJE SINTETIKE) 	<ul style="list-style-type: none"> Ciklus sušenja na nižoj temperaturi koristi se za odevne predmete osetljive na toplotu. 	3,0
AIR WASH (PRANJE VAZDUHOM) 	<ul style="list-style-type: none"> Ova funkcija je korisna za uklanjanje neprijatnih mirisa. 	1,0
WASH+DRY (PRANJE+SUŠENJE) 	<ul style="list-style-type: none"> Za pranje uobičajeno isprljane pamučne odeće deklarisanе za pranje na temperaturama od 40°C do 60°C, zajedno u istom ciklusu, kao i njihovo sušenje tako da mogu biti odložena u ormar odmah nakon pranja. Ovaj ciklus se koristi da se utvrdi saobraznost sa EU Ecodesign propisima za pranje i sušenje. 	5,0

NAPOMENA



- Punjenje mašine za pranje veša za domaćinstvo i mašine sa kombinovanim sušačem veša za domaćinstvo do kapaciteta koji je proizvođač naznačio za svaki pojedinačni ciklus doprineće uštedi energije i vode.
- Buka koju uređaj proizvodi i vlažnost veša zavise od brzine centrifuge. Što je brzina veća, veš će biti manje vlažan ali će uređaj biti bučniji.

- Najefikasniji ciklus po uštedi energije uglavnom je onaj sa najnižom temperaturom i najdužim trajanjem.
- Za optimalan učinak sušenja, ciklusi „15' QUICK WASH (15' BRZO PRANJE)“ i „Opcija sušenja“ ne treba da rade sa više od 0,8 kg veša, što je otprilike 3 sintetička odevna predmeta.

Opcija pranja

Opcija		Opis
	Intenzivno	<ul style="list-style-type: none"> • Za veoma zaprljan veš. Vreme rada svakog ciklusa je duže od uobičajenog.
	Prepranje	<ul style="list-style-type: none"> • Ova opcija dodaje pripremni ciklus pranja pre glavnog ciklusa pranja.
	Kvašenje mehurićima	<ul style="list-style-type: none"> • Funkcija Kvašenje mehurićima pomaže u otklanjanju raznovrsnih tvrdokornih fleka. • Izborom funkcije Kvašenje mehurićima, obezbeđuje se temeljno natapanje veša mehurićima vode za efikasno pranje. • Funkcija Bubble Soak (Kvašenje mehurićima) traje do 30 minuta i dostupna je kao dodatak na sledeća 5 ciklusa: ECO 40-60, COTTON (PAMUK), SYNTHETICS (SINTETIKA), HYGIENE STEAM (HIGIJENSKA PARA) i WASH+DRY (PRANJE+SUŠENJE).

Opcija sušenja

Opcija		Opis
	Spremno za ormar	<ul style="list-style-type: none"> • Izaberite da automatski sušite veš tako što ćete detektovati količinu i težinu veša. Izaberite ovo da sušite pamučnu odeću kao što su pamučne pantalone, majice i pamučni donji veš.
	Vremenski određeno sušenje	<ul style="list-style-type: none"> • Koristite da sušite veš određeni period vremena u skladu sa materijalom, opterećenjem i vlagom.

Funkcije

Odloženi kraj 🕒

Mašinu za pranje veša možete da podesite tako da automatski završi pranje u određeno vreme, a odloženo vreme može da bude između 1 i 24 sati (u koracima od 1 sata).

Prikazani čas pokazuje vreme završetka ciklusa pranja.

1. Izaberite željeni program. Zatim po potrebi promenite postavke za taj program.
2. Pritiskajte taster **Odloženi kraj** dok ne podesite željeno vreme za završetak ciklusa.
3. Pritisnite taster **Start/Pauza**.
Uključiće se odgovarajući indikator koji prikazuje sat koji odbrojava vreme.
4. Da biste otkazali funkciju **Odloženi kraj**, pritisnite taster **Uključivanje/Isključivanje**, a zatim ponovo uključite mašinu za pranje veša.

Primer





Želite da se program koji traje dva sata završi 3 sata kasnije od sadašnjeg trenutka. U tom slučaju, za trenutni program aktivirajte opciju **Odloženi kraj** i podesite je na 3 sata, pa pritisnite dugme za **Start/Pauza** u 14:00 sati. Šta se dalje dešava? Mašina za pranje veša počinje sa radom u 15:00 sati i završava u 17:00 sati. U nastavku se nalazi šematski prikaz vremena za ovaj primer.



Postavke

Roditeljska kontrola

Da biste sprečili da deca ili bebe slučajno pokrenu ili naprave postavku na mašini za pranje veša, funkcijom Roditeljska kontrola se zaključavaju sva dugmad osim dugmeta Napajanje.



- Da biste postavili funkciju Roditeljska kontrola, istovremeno pritisnite  **Temperatura** i  **Ispiranje** i zadržite 3 sekunde. Za aktiviranje pritisnite dugme **▶|| Start/Pauza**.
- Da biste isključili funkciju Roditeljska kontrola, istovremeno pritisnite  **Temperatura** i  **Ispiranje** i zadržite 3 sekunde.

NAPOMENA

- Kada je opcija Roditeljska kontrola aktivirana, morate prvo da je isključite da biste dodali deterdžent ili ubacili veš u mašinu.
- Vaša postavka će biti zadržana čak i kada ponovo pokrenete mašinu.
- Kada je opcija Roditeljska kontrola uključena, nije moguće otvoriti vrata po završetku ciklusa pranja. Isključite ovu mogućnost da biste mogli da otvorite vrata i izvučete veš.

Uključen/Isključen Zvuk

Možete da uključite ili isključite zvuk na mašini za pranje veša. Kada je funkcija postavljena na Isključeno, melodija za završetak ciklusa kao i zvuk „bip“ za isključenje napajanja se neće oglasiti. Međutim, ostali zvuci su i dalje aktivni.

- Da biste isključili zvuk, istovremeno pritisnite i držite tastere  **Ispiranje** i  **Centrifuga** 3 sekunde.
- Da biste uključili zvuk, istovremeno pritisnite iste tastere i držite 3 sekunde.
- Vaša postavka će biti zadržana čak i kada ponovo pokrenete mašinu.

Funkcije

Posebne karakteristike

AddWash

Kada sija indikator AddWash , možete da zaustavite rad mašine i dodate još veša ili omekšivač u bubanj. Radi jednostavnijeg pristupa, Add Door vrata otvaraju se pod uglom većim od 130°.

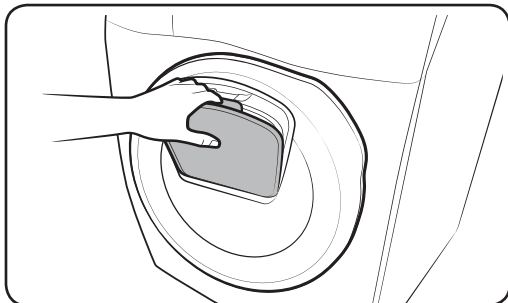
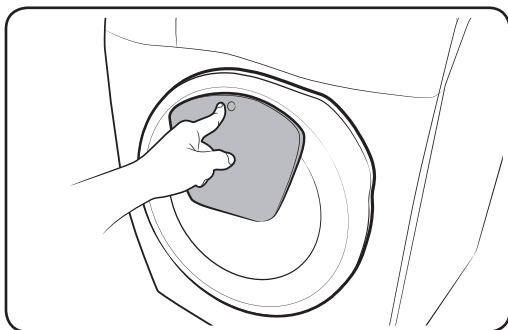

1. Pritisnite dugme za **Start/Pauza** da biste zaustavili rad.
2. Da biste otključali Add Door vrata, pritisnite gornji deo vrata sve dok ne čujete zvuk škljocanja. Da biste otvorili Add Door vrata, povucite ručicu na vratima.
3. Otvorite Add Door vrata i ubacite u bubanj dodatni veš ili omekšivač.
4. Da biste zatvorili Add Door vrata, gurnite ih dok ne čujete zvuk škljocanja.
5. Pritisnite dugme **Start/Pauza** da nastavite rad.

OPREZ

Nemojte prejako pritiskati Add Door vrata. Vrata se mogu polomiti.

NAPOMENA

Ukoliko su Add Door vrata pravilno zatvorena, voda iz bubnja neće iscureti. Oko otvora vrata mogu se formirati kapljice vode, ali voda neće iscureti iz bubnja.

OPREZ

- Nemojte da otvarate Add Door vrata ukoliko se sapunica unutar bubnja popne iznad nivoa Add Door vrata.
- Ne pokušavajte da otvorite Add Door vrata dok mašina radi ako niste prethodno pritisnuli dugme **Start/Pauza**. Imajte u vidu da Add Door vrata mogu da se otvore slučajno (bez pritiskanja dugmeta **Start/Pauza**) kada se pranje završi.
- Nemojte dodavati previše veša kroz Add Door vrata. Učinak pranja može biti umanjen.
- Nemojte da koristite donji deo Add Door vrata kao ručicu. Vaši prsti se mogu zaglaviti.
- Proverite da Add Door vrata mašine nisu uhvatila veš.
- Pazite da vaši ljubimci ne uđu u mašinu za pranje veša, posebno ih držite dalje od Add Door vrata.
- Kada za pranje koristite vrelu vodu, može izgledati da kroz Add Door vrata curi voda nakon njihovog otvaranja i zatvaranja. To je normalna pojava jednostavno zbog toga što se para koja izlazi iz otvorenih Add Door vrata hladi i formira kapljice vode na površini.
- Kada se Add Door vrata zatvore, vrata su zaptivena i voda ne može da iscuri. Međutim, može vam se učiniti da oko vrata curi voda – to su ostaci vode oko Add Door vrata od kojih se mogu formirati kapljice. To je normalno.
- Ni glavna vrata ni Add Door vrata nije moguće otvoriti kada temperatura vode prelazi 50 °C. Ukoliko nivo vode unutar bubnja pređe određenu tačku, glavna vrata nije moguće otvoriti.
- Ako se na displeju prikaže informativni kôd **DDC**, uputstva potražite u odeljku „Informativni kodovi“.

Održavanje

Čišćenje mašine za pranje veša održava učinak pranja i produžava radni vek mašine.

DRUM CLEAN (ČIŠĆENJE BUBNJA)

Redovno aktivirajte ovaj program da biste očistili bubanj i uklonili bakterije iz njega. Ovaj ciklus zagreva vodu između 60 °C i 70 °C.

1. Pritisnite **Uključivanje/Isključivanje** da uključite mašinu za pranje veša.
2. Okretanjem **Točka programatora** izaberite **DRUM CLEAN (ČIŠĆENJE BUBNJA)**.
3. Pritisnite taster **Start/Pauza**.

NAPOMENA

- Temperatura vode za program **DRUM CLEAN (ČIŠĆENJE BUBNJA)** je na 70°C i ne može se promeniti.
- Preporučuje se da pokrenete ciklus **DRUM CLEAN (ČIŠĆENJE BUBNJA)** posle svakih 40 pranja.
- Da biste sprečili taloženje kamenca, deterdžent dodajte prema lokalnoj tvrdoći vode, ili pak koristite omekšivač vode kao aditiv zajedno sa deterdžentom.

Podsetnik za aktiviranje programa DRUM CLEAN (ČIŠĆENJE BUBNJA)

U zavisnosti od modela, podsetnik za aktiviranje programa DRUM CLEAN (ČIŠĆENJE BUBNJA) može biti ikonica ili LED lampica.

Ako je ikonica, ona će zasvetleti na kontrolnoj tabli.

Ako je LED lampica, zasvetleće pored natpisa DRUM CLEAN (ČIŠĆENJE BUBNJA) ili u delu za opcije na kontrolnoj tabli.

- Podsetnik za aktiviranje programa **DRUM CLEAN (ČIŠĆENJE BUBNJA)** treperiće na kontrolnoj tabli nakon svakih 40 pranja. Preporučuje se da redovno aktivirate **DRUM CLEAN (ČIŠĆENJE BUBNJA)**.
- Kada prvi put vidite ovaj podsetnik, moći ćete da ga ignorišete 6 uzastopnih ciklusa pranja. Od 7. pranja podsetnik se više neće pojavljivati. Međutim, ponovo će se pojaviti nakon narednog ciklusa od 40 pranja.
- Poruka „0“ biće možda ispisana čak i nakon što je poslednji proces prekinut.
- Možete da snimate broj urađenih ciklusa za **DRUM CLEAN (ČIŠĆENJE BUBNJA)** pritiskom na taster **Uključivanje/Isključivanje**. To neće zaustaviti ciklus, niti će ugasiti mašinu, već će ubrojati ciklus.
- Čak i ako na ekranu i dalje stoji ispisano „0“, mašina će raditi uobičajeno.
- Preporučuje se da redovno odradujete ovaj ciklus radi održavanja higijene.

Smart check

Da biste omogućili ovu funkciju, najpre morate da preuzmete aplikaciju „Samsung Smart Washer“ iz „Play Store“ ili „Apple Store“ i instalirajte je na mobilnom uređaju koji ima kameru.

Funkcija Smart Check optimizovana je za: Uređaje iz serija Galaxy i iPhone (samo označeni modeli).

1. Kada mašina za pranje veša detektuje problem koji je potrebno proveriti, na ekranu se prikazuje šifra informacije. Da uđete u režim Pametne provere, pritisnite i držite **Centrifuga** i **Opcija sušenja** istovremeno 3 sekunde.
2. Veš mašina počinje postupak samo-dijagnoze i u slučaju greške prikazuje informativni kôd.
3. Pokrenite aplikaciju **Samsung Smart Washer** na mobilnom uređaju i dodirnite **Smart Check**.
4. Stavite mobilni uređaj blizu ekrana mašine za pranje veša tako da su kamera pametnog telefona i mašina za pranje veša okrenuti jedni ka drugom. Aplikacija će tada automatski prepoznati informativni kôd.
5. Kada se šifra informacije pravilno prepozna, aplikacija pruža detaljne informacije o problemu sa odgovarajućim rešenjima.

NAPOMENA

- Naziv funkcije, Smart Check, može da se razlikuje u zavisnosti od jezika.
- Ako na ekranu mašine za pranje veša postoji odsjaj svetlosti, aplikacija možda neće prepoznati informativni kôd.
- Ako aplikacija više puta uzastopno ne uspe da prepozna šifru za Smart Check, sami unesite informativni kôd u aplikaciju.

Održavanje

Odvod za hitne slučajeve

U slučaju nestanka struje, istočite vodu iz bubnja pre nego što izvadite veš.

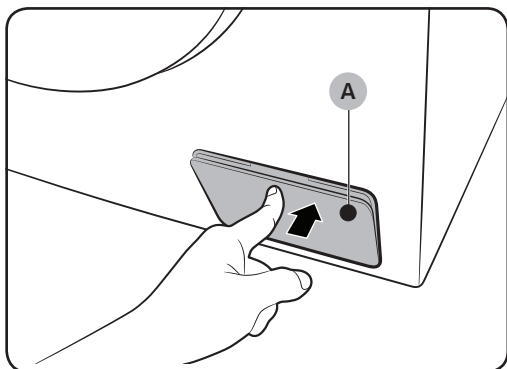

1. Isključite mašinu za pranje veša i iskopčajte je iz utičnice.
2. Pažljivo pritisnite gornji deo **poklopca filtera (A)** da se otvori.

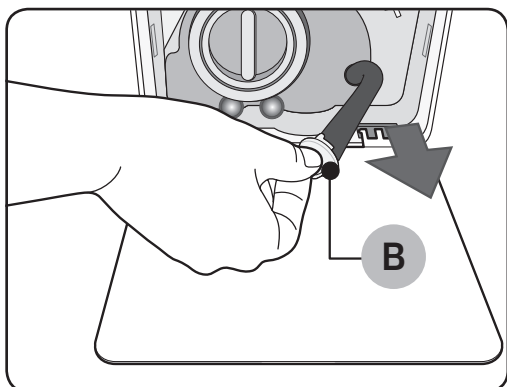

3. Postavite praznu, veću posudu pored poklopca, a zatim, pridržavajući **čep (B)** creva za odvod u hitnim slučajevima, razvucite crevo do nje.

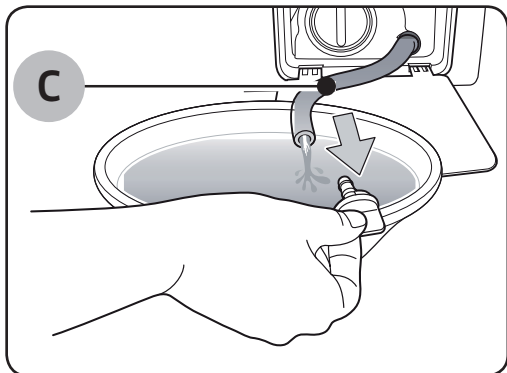

4. Skinite čep sa creva za odvod u hitnim slučajevima (C) i ispustite vodu u posudu.
5. Po završetku, stavite čep i vratite crevo na mesto. Nakon toga, zatvorite poklopac filtera.

NAPOMENA

Pripremite veći sud jer u bubnju može biti znatno više zaostale vode nego što očekujete.

Čišćenje

Spoljna površina mašine za pranje veša

Koristite mekanu krpu i neabrazivni deterdžent za domaćinstvo. Nemojte da prskate vodu po mašini za pranje veša.

Add Door

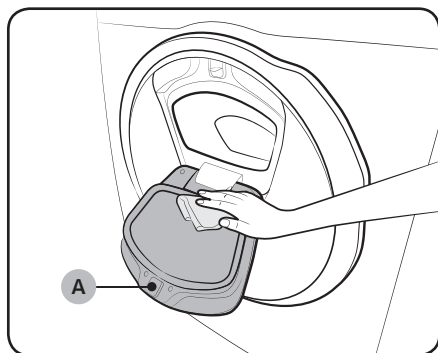

1. Otvorite Add Door vrata.
2. Za čišćenje Add Door vrata koristite vlažnu krpu.
 - Nemojte da koristite sredstva za čišćenje. Može da dođe do bledenja boje.
 - Budite oprezni dok čistite gumenu zaptivku i **mehanizam za zaključavanje (A)**.
 - Redovno čistite prašinu sa vrata.
3. Obrišite i gurnite Add Door vrata dok ne čujete škljocaj da biste ih zatvorili.

! OPREZ

- Nemojte prejako pritiskati Add Door vrata. Vrata se mogu polomiti.
- Nemojte ostavljati Add Door vrata otvorena dok mašina radi.
- Nikada ne stavljajte teške predmete na Add Door vrata.
- Da ne bi biste zadobili povrede, nemojte da dodirujete Add Door vrata dok se bubanj okreće.
- Ne otvarajte Add Door vrata dok mašina radi. Možete zadobiti teže povrede.
- Ne koristite tablu sa funkcijama dok su Add Door vrata otvorena. Možete zadobiti povrede ili može doći do kvara na uređaju.
- Ne stavljajte u bubanj ništa drugo osim veša.
- Ne ubacujte krupne komade veša kroz Add Door vrata.
- Nemojte izvlačiti gumenu zaptivku na Add Door vratima kada je čistite. Može biti oštećena.

Održavanje

Mrežasti filter

Mrežasti filter creva za dovod vode treba da očistite jednom ili dva puta godišnje.

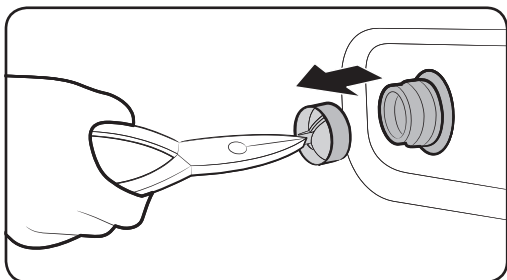
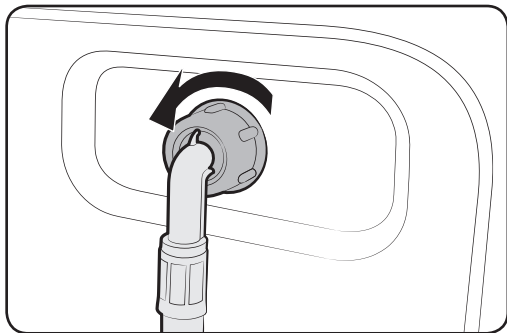

1. Isključite mašinu za pranje veša i izvucite kabl za napajanje.
2. Zavrните slavinu za vodu.
3. Odvrnite i izvucite crevo za dovod vode sa zadnjeg dela mašine za pranje veša. Da biste sprečili naglo isticanje vode, pokrijte crevo krpom.
4. Kleštima izvucite mrežasti filter iz ulaznog ventila.
5. Dobro potopite mrežasti filter u vodu tako da se potopi i njegov priključak sa navojem.
6. Ostavite mrežasti filter na tamnom mestu da se potpuno osuši.
7. Vratite mrežasti filter u ulazni ventil i povežite crevo za dovod vode sa ulaznim ventilom.
8. Odvrnite slavinu za vodu.

NAPOMENA

Ako je mrežasti filter zapušen, na ekranu će se pojaviti kôd greške „4C“.

Filter pumpe

Filter pumpe bi trebalo da se čisti 5 ili 6 puta godišnje kako se ne bi zapušio. Zapušeni filter pumpe može da smanji efekat mehurića.

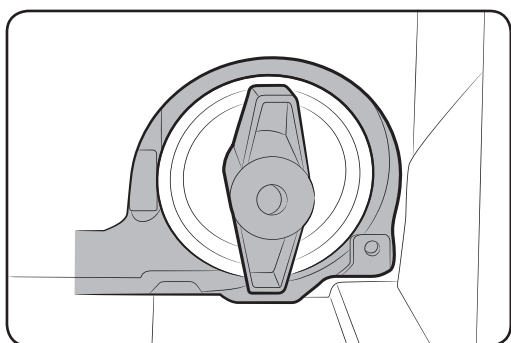
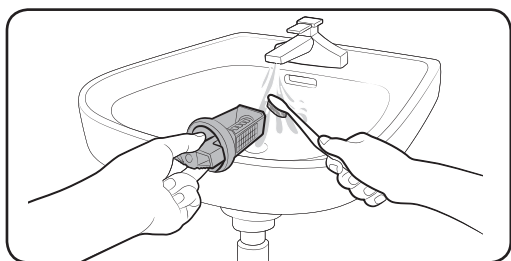
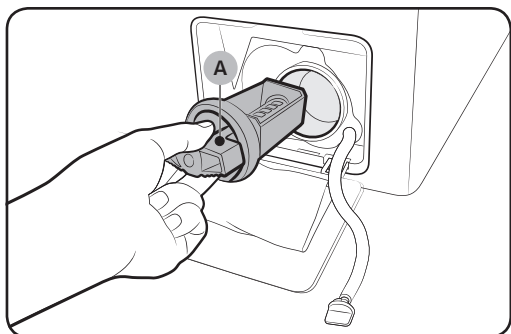

1. Isključite mašinu za pranje veša i izvucite kabl za napajanje.
2. Izbacite preostalu vodu iz bubnja. Pogledajte odeljak „Odvod za hitne slučajeve“.
3. Lagano pritisnite poklopac filtera sa gornje strane i otvorite ga.
4. Okrenite zatvarač filtera pumpe (A) ulevo i istočite svu vodu.
5. Mekanom četkicom očistite filter pumpe. Proverite da li je propeler odvodne pumpe unutar filtera čist.
6. Vratite filter pumpe i okrenite zatvarač filtera udesno.

NAPOMENA

- Kod nekih filtera pumpe postoji i sigurnosni zatvarač sa namenom da spreči nezgode koje mogu izazvati deca. Da biste otvorili sigurnosni zatvarač filtera pumpe, gurnite ga unutra i okrenite u smeru suprotnom od kretanja kazaljki na satu. Mehanizam sa oprugom sigurnosnog zatvarača omogućava otvaranje filtera.
- Da biste zatvorili sigurnosni zatvarač filtera pumpe, okrenite ga u smeru kretanja kazaljki na satu. Opruga proizvodi specifičan zvuk, što je uobičajeno.

NAPOMENA

Ako je filter pumpe zapušen, na ekranu će se pojaviti informativni kôd „5C“.

Održavanje

⚠ OPREZ

- Nakon čišćenja filtera obavezno vratite poklopac filtera na mesto. U suprotnom, voda može da iscuri.
- Nakon čišćenja, filter treba pravilno da postavite na mesto. U suprotnom, može da se javi kvar ili curenje vode.

Fioka za prašak

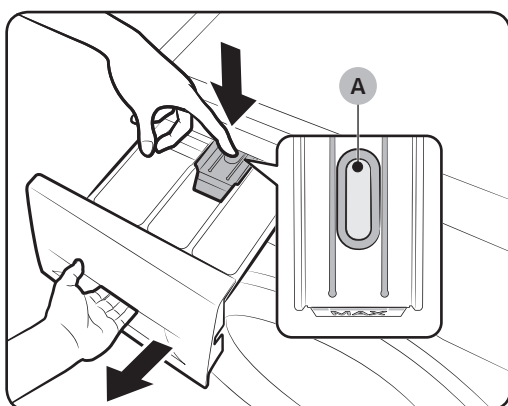

1. Dok pritiskate nadole **žabicu za skidanje (A)** koja se nalazi na unutrašnjoj strani fioke, izvucite fioku.

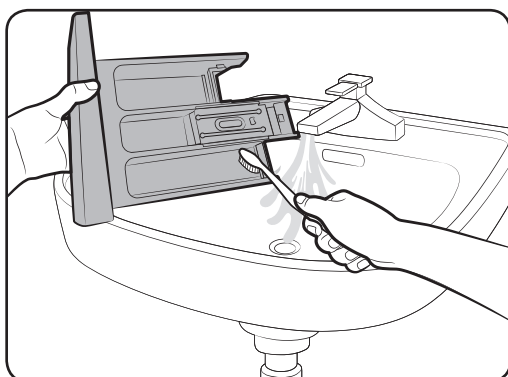

2. Tekućom vodom operite sve delove fioke pomoću meke četke.

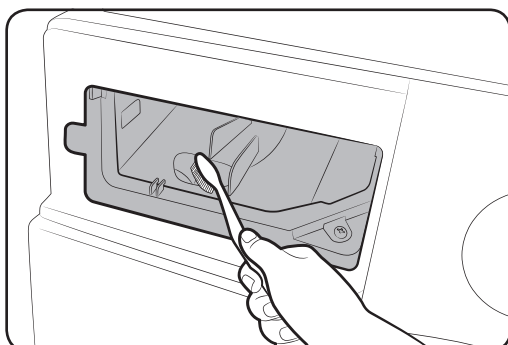

3. Očistite udubljenje fioke tako što ćete četkom za flaše ukloniti ostatke deterdženta i kamenca.
4. Vratite **žabicu za skidanje** i posudu za **tečni deterdžent** u fioku.
5. Gurnite fioku za deterdžent ka unutra.

NAPOMENA

Da biste očistili zaostali deterdžent, pokrenite ciklus **RINSE+SPIN (ISPIRANJE + CENTRIFUGA)** sa praznim bubnjem.

Popravljanje zamrznute mašine za pranje veša

Ako temperatura padne ispod 0°C, može da dođe do smrzavanja mašine.

1. Isključite mašinu za pranje veša i izvucite kabl za napajanje.
2. Sipajte toplu vodu preko slavine da biste oslobodili crevo za dovod vode.
3. Isključite crevo za dovod vode i potopite ga u toplu vodu.
4. Sipajte toplu vodu u bubanj i ostavite je da odstoji 10 minuta.
5. Ponovo povežite crevo za dovod vode sa slavinom.

NAPOMENA

Ako mašina za pranje veša i dalje ne radi pravilno, ponovite prethodne korake sve dok se ne uspostavi normalan rad.

Odlaganje mašine za pranje veša

Nemojte da ostavljate mašinu za pranje veša van upotrebe na duže vreme.

U tom slučaju, istočite vodu i izvucite kabl za napajanje.

1. Okretanjem **Točka programatora** izaberite **RINSE+SPIN (ISPIRANJE+CENTRIFUGA)**.
2. Ispraznite bubanj pa pritisnite dugme za **Start/Pauza**.
3. Kada se program završi, zavrnite slavinu za vodu i izvucite crevo za dovod vode.
4. Isključite mašinu za pranje veša i izvucite kabl za napajanje.
5. Ostavite vrata otvorena da bi kroz bubanj mogao da cirkuliše vazduh.

Rešavanje problema

Kontrolne tačke

Ako se javi problem sa mašinom za pranje veša, najpre proverite tabelu u nastavku i isprobajte predložena rešenja.

Problem	Postupak
Neće da se pokrene.	<ul style="list-style-type: none">• Proverite da li je mašina za pranje veša uključena u struju.• Proverite da li su vrata dobro zatvorena.• Proverite da li su otvorene slavine za vodu.• Proverite da li ste pritisnuli/dodirnuli taster Start/Pauza za pokretanje mašine za pranje veša.• Uverite se da funkcija Child Lock (Roditeljska kontrola)  nije aktivirana.• Pre nego što počne da prima vodu, mašina za pranje veša proizvodi niz zvukova tokom provere da li su vrata zatvorena, a zatim brzo ispušta svu zaostalu vodu.• Proverite osigurač ili vratite na mesto sklopku.
Nema vode ili nema dovoljno vode.	<ul style="list-style-type: none">• Do kraja odvrnite slavinu za vodu.• Proverite da li su vrata dobro zatvorena.• Proverite da crevo za dovod vode nije zamrznuto.• Proverite da crevo za dovod vode nije uvrnuto ili začepljeno.• Proverite da li postoji dovoljan pritisak vode.
Po završetku ciklusa, u fioci za deterdžent zadržava deterdžent.	<ul style="list-style-type: none">• Proverite da li mašina radi sa dovoljno jakim pritiskom vode.• Obavezno prašak sipajte na sredinu fioke za prašak.• Proverite da li je poklopac za raspršivanje ispravno postavljen.• Ako koristite deterdžent u granulama, proverite da li je klizač za izbor vrste deterdženta u gornjem položaju.• Uklonite poklopac za raspršivanje i očistite fioku za prašak.

Problem	Postupak
Previše vibrira ili je bučna.	<ul style="list-style-type: none"> • Proverite da li je mašina za pranje veša postavljena na ravnu, čvrstu površinu koja nije klizava. Ako površina poda nije ravna, pomoću nožica podesite mašinu po visini tako da je postavite u ravan položaj. • Proverite da li su zavrtnji korišćeni u transportu uklonjeni. • Proverite da se mašina ne dodiruje sa nekim drugim predmetom. • Proverite da li je teret veša uravnotežen. • Pri normalnom režimu rada, motor može da bude uzrok buke. • Kombinezoni ili metalni delovi na odeći mogu da prave buku tokom pranja. To je normalno. • Metalni predmeti poput novčića mogu da prave buku. Po završetku pranja, uklonite takve predmete iz bubnja ili kućišta filtera.
Ne ispušta vodu i/ili ne centrifugira.	<ul style="list-style-type: none"> • Proverite da li je crevo za odvod negde presavijeno i po potrebi ispravite. Ako primetite da voda ne otiče, obratite se servisnoj službi. • Proverite da li je zapušten filter za otpatke. • Zatvorite vrata i pritisnite ili dodirnite taster Start/Pauza. Zbog vaše bezbednosti, ukoliko vrata nisu zatvorena, mašina za pranje veša ne okreće bubanj i ne centrifugira. • Proverite da li je crevo za odvod zapušeno ili zamrzlo. • Proverite da li je zapušten sistem za odvod vode na koji ste povezali crevo za odvod. • Ako je slab napon struje, mašina za pranje veša privremeno ne ispušta vodu ili ne centrifugira. Nakon stabilizacije napona, mašina za pranje veša nastavlja sa normalnim radom.
Vrata se ne otvaraju.	<ul style="list-style-type: none"> • Pritisnite ili dodirnite taster Start/Pauza da biste isključili mašinu za pranje veša. • Nakon toga, potrebno je nekoliko trenutaka da se brava oslobodi. • Vrata neće moći da se otvore dok ne prođe 3 minuta od prestanka rada mašine ili isključivanja napajanja. • Postarajte se da iz bubnja bude iscedena sva voda. • Vrata ne mogu da se otvore ukoliko u bubnju ima vode. Ispustite vodu iz bubnja i ručno otvorite vrata. • Proverite da li je ugašena signalna dioda za zaključana vrata. Signalna dioda za zaključana vrata automatski se gasi kada mašina za pranje veša ispusti svu vodu.

Rešavanje problema

Problem	Postupak
Stvara se previše pene.	<ul style="list-style-type: none">• Proverite da li ste dobro podesili vrednosti za Auto Detergent (Automatski deterdžent) i Auto Softener (Automatski omekšivač).• Proverite da li koristite preporučeni tip i količinu deterdženta.• Za prevenciju stvaranja viška pene, koristite visokoeffikasni (HE) deterdžent.• Smanjite količinu deterdženta za mekšu vodu, manju količinu ili slabo zaprljan veš.• Ne preporučuje se upotreba deterdženata koji nisu HE.
Ne možete da dodate deterdžent.	<ul style="list-style-type: none">• Proverite jesu li preostale količine deterdženta i omekšivača vlakana iznad dozvoljene granice.• Proverite da li je aktivirana funkcija Auto Dispense (Automatska raspodela) i jesu li ispravno unete vrednosti za podešavanja Water Hardness (Tvrdoća vode) i Concentration (Koncentracija).
Zastoji.	<ul style="list-style-type: none">• Utaknite utikač u utičnicu u kojoj ima struje.• Proverite osigurač ili vratite na mesto sklopku.• Zatvorite vrata i pritisnite/dodirnite taster Start/Pauza da biste pokrenuli mašinu za pranje veša. Zbog vaše bezbednosti, ukoliko vrata nisu zatvorena, mašina za pranje veša ne okreće bubanj i ne centrifugira.• Pre nego što počne da prima vodu, mašina za pranje veša proizvodi niz zvukova tokom provere da li su vrata zatvorena, a zatim brzo ispušta svu zaostalu vodu.• Možda je u pitanju pauza ili faza natapanja u ciklusu. Sačekajte nakratko da vidite da li će mašina nastaviti sa radom.• Proverite je li mrežasti filter na spoju creva za dovod vode i slavina možda zapušten. Periodično očistite mrežasti filter.• Ako je slab napon struje, mašina za pranje veša privremeno ne ispušta vodu ili ne centrifugira. Nakon stabilizacije napona, mašina za pranje veša nastavlja sa normalnim radom.

Problem	Postupak
Mašina prima vodu neadekvatne temperature.	<ul style="list-style-type: none"> • Obe slavine otvorite do kraja. • Proverite da li je izabrana ispravna temperatura. • Proverite jesu li su creva pričvršćena na adekvatne slavine. Isperite vodovodna creva. • Proverite da li je bojler podešen tako da zagreje vodu kod slavine na minimalno 120 °F (49 °C). Takođe proverite kapacitet bojlera i stopu po kojoj obnavlja zalihe tople vode. • Skinite creva i očistite mrežasti filter. Mrežasti filter je možda začepljen. • Tokom primanja vode, temperatura vode može da se menja zbog sistema automatske kontrole temperature koji proverava temperaturu vode na ulazu u mašinu. To je normalno. • Dok mašina prima vodu, možete primetiti da kroz raspršivač prolazi samo vruća i/ili samo hladna voda u zavisnosti od izabranog ciklusa programa u kome se koristi samo hladna ili samo topla voda. Radi se o normalnoj funkciji sistema automatske kontrole temperature s obzirom da mašina za pranje veša određuje temperaturu vode.
Veš je mokar na kraju ciklusa.	<ul style="list-style-type: none"> • Koristite High (Veliki br. obrt.) ili Extra High (Ekstra veliki br. obrt.) brzine za centrifugu. • Da biste smanjili stvaranje pene, koristite visokoefikasni (HE) deterdžent. • Mala količina veša. Manja količina veša (jedan ili dva komada odeće) se ne okreće u potpunosti tokom centrifuge. • Proverite da li je crevo za odvod uvrnuto ili zapušeno.
Voda curi iz mašine.	<ul style="list-style-type: none"> • Proverite da li su vrata dobro zatvorena. • Proverite da li su sva creva čvrsto spojena. • Proverite da li je crevo za odvod ispravno spojeno i pričvršćeno za sistem za odvod. • Ne stavljajte previše veša u bubanj. • Za prevenciju stvaranja viška pene, koristite visokoefikasni (HE) deterdžent.

Rešavanje problema

Problem	Postupak
Iz mašine se širi neprijatan miris.	<ul style="list-style-type: none">• Višak pene sakuplja se u žlebovima i može da izazove neprijatne mirise.• Periodično pokrenite cikluse čišćenja u cilju dezinfekcije.• Očistite zaptivač na vratima (dijafragmu).• Po završetku ciklusa, osušite unutrašnjost mašine za pranje veša.
Mehurići se ne pojavljuju (samo kod modela sa funkcijom Bubbleshot (Izbacivanje mehurića)).	<ul style="list-style-type: none">• Pretrpavanje mašine može da prikrije pojavu mehurića.• U slučaju jako zaprljanog veša ne dolazi do stvaranja mehurića.
Mogu li bilo kada da otvorim Add Door vrata?	<ul style="list-style-type: none">• Add Door vrata mogu da se otvore samo dok je prikazan indikator . Međutim, u sledećim slučajevima ih nije moguće otvoriti:<ul style="list-style-type: none">- Kada je u toku proces iskuvavanja ili sušenja i temperatura u bubnju visoka.- Ukoliko je iz bezbednosnih razloga uključena funkcija Roditeljska kontrola.- Kada je pokrenut ciklus pranja ili sušenja koji ne predviđa dodavanje veša.

Ako problem nije moguće rešiti, obratite se servisu. Broj servisnog centra ispisan je na nalepnici na proizvodu.

Samsung ne snosi odgovornost ni za kakva oštećenja na proizvodu, bilo kakve povrede niti bilo kakve druge probleme sa bezbednošću nastale usled popravke koja nije obavljena u skladu sa uputstvima iz ovih vodiča za popravku. Nijedno oštećenje proizvoda usled pokušaja popravke (od strane bilo koga osim ovlašćenog Samsung servisera) takođe neće biti pokriveno garancijom.

Informativni kodovi

Kada se mašina za pranje veša pokvari, na ekranu se prikazuju informativni kodovi. Pogledajte tabelu u nastavku i isprobajte predložena rešenja.

Problem	Postupak
4C	<p>Mašina ne prima vodu.</p> <ul style="list-style-type: none">• Proverite da li su otvorene slavine za vodu.• Proverite da li su zapušena creva za vodu.• Proverite da slavine za vodu nisu zamrznute.• Proverite da li mašina radi sa dovoljno jakim pritiskom vode.• Proverite da li su slavine za hladnu i toplu vodu propisno povezane.• Očistite mrežasti filter ukoliko je začepljen. <p> NAPOMENA</p> <p>Ako je na ekranu mašine ispisan kod „4C“, u toku je proces ispuštanja vode u trajanju od 3 minuta. Tokom navedenog procesa, taster Uključivanje/Isključivanje nije u funkciji.</p>
4C2	<ul style="list-style-type: none">• Proverite da li je crevo za dovod hladne vode čvrsto povezano na slavinu za hladnu vodu. <p>U nekim ciklusima pranja može doći do deformacije veša ukoliko je ovo crevo povezano na slavinu za vruću vodu, .</p>
5C	<p>Ne otiče voda iz mašine.</p> <ul style="list-style-type: none">• Proverite da li je crevo za odvod zapušeno ili zamrzlo.• Proverite da li je crevo za odvod pravilno postavljeno (npr. nagib, visina...) u zavisnosti od načina povezivanja.• Očistite filter za otpatke ukoliko je začepljen.• Proverite da li je crevo za odvod negde presavijeno i po potrebi ispravite.• Ako se informativni kôd ne uklanja sa ekrana, pozovite centar za korisnički servis.
DC	<p>Mašina radi sa otvorenim vratima.</p> <ul style="list-style-type: none">• Proverite da li su vrata dobro zatvorena.• Proverite da neki deo veša nisu uhvatila vrata.
DC1	<p>Zaključavanje/otključavanje glavnih vrata ne radi pravilno.</p> <ul style="list-style-type: none">• Isključite mašinu, a zatim ponovo pokrenite ciklus pranja.• Ako se informativni kôd ne uklanja sa ekrana, pozovite centar za korisnički servis.
DC3	<p>Zaključavanje/otključavanje Add Door vrata ne radi pravilno.</p> <ul style="list-style-type: none">• Isključite mašinu, a zatim ponovo pokrenite ciklus pranja.• Ako se informativni kôd ne uklanja sa ekrana, pozovite centar za korisnički servis.

Rešavanje problema

Problem	Postupak
OC	<p>Voda se preliva.</p> <ul style="list-style-type: none"> Nakon centrifuge isključite, a zatim ponovo uključite mašinu. Ako se informativni kôd ne uklanja sa ekrana, pozovite lokalni servisni centar kompanije Samsung.
LC, LC1	<p>Proverite crevo za odvod.</p> <ul style="list-style-type: none"> Proverite da li kraj creva za odvod leži na podu. Proverite da li je zapušeno crevo za odvod. Ako se informativni kôd ne uklanja sa ekrana, pozovite centar za korisnički servis. <p> NAPOMENA Ako je na ekranu mašine ispisan kod „LC,LC1“, u toku je proces ispuštanja vode u trajanju od 3 minuta. Tokom navedenog procesa, taster Uključivanje/Isključivanje nije u funkciji.</p>
FC	<p>Proverite motor ventilatora.</p> <ul style="list-style-type: none"> Isključite iz napajanja pa ponovo uključite mašinu nakon 2-3 minute, a zatim pokušajte ponovo.
UB	<p>Ne radi centrifuga.</p> <ul style="list-style-type: none"> Proverite da li je veš ravnomerno raspoređen u bubnju. Proverite da li je mašina za pranje veša postavljena na ravnu, stabilnu površinu. Prerasporedite teret. Ako je potrebno oprati samo jedan komad odeće, poput bade-mantila ili farmerica, rezultat poslednjeg okretanja može biti nezadovoljavajući i na ekranu će se prikazati informativni kôd „UB“.
3C	<p>Proverite rad motora.</p> <ul style="list-style-type: none"> Probajte ponovo da pokrenete ciklus. Ako se informativni kôd ne uklanja sa ekrana, pozovite centar za korisnički servis.
3CP	<p>Proverite pulsator motora u vezi rada.</p> <ul style="list-style-type: none"> Probajte ponovo da pokrenete ciklus. Ako se informativni kôd ne uklanja sa ekrana, pozovite centar za korisnički servis.
UC	<p>Potrebna provera elektronskih kontrola (greška zbog povišenog napona).</p> <ul style="list-style-type: none"> Proverite štampanu ploču i ožičenje (kontakte). Proverite da li je napajanje strujom propisno. Ako se informativni kôd ne uklanja sa ekrana, pozovite centar za korisnički servis.
	<p>Detektovan nizak nivo napona</p> <ul style="list-style-type: none"> Proverite da li je mašina priključena na mrežu. Ako se informativni kôd ne uklanja sa ekrana, pozovite centar za korisnički servis.

























Problem	Postupak
HC	<p>Provera visoke temperature zagrevanja</p> <ul style="list-style-type: none"> Ako se informativni kôd ne uklanja sa ekrana, pozovite centar za korisnički servis.
1C	<p>Senzor nivoa vode ne radi ispravno.</p> <ul style="list-style-type: none"> Isključite mašinu, a zatim ponovo pokrenite isti ciklus pranja. Proverite da li je dobro povezan kontakt senzora nivoa vode. Ako se informativni kôd ne uklanja sa ekrana, pozovite centar za korisnički servis. <p> NAPOMENA</p> <p>Ako je na ekranu mašine ispisan kod „1C“, u toku je proces ispuštanja vode u trajanju od 3 minuta. Tokom navedenog procesa, taster Uključivanje/Isključivanje nije u funkciji.</p>
8C	<p>MEMS senzor ne radi pravilno.</p> <ul style="list-style-type: none"> Isključite mašinu, a zatim ponovo pokrenite ciklus pranja. Ako se informativni kôd ne uklanja sa ekrana, pozovite centar za korisnički servis.
AC	<p>Proverite veze između glavne ploče i povezanih elemenata (modula).</p> <ul style="list-style-type: none"> Isključite mašinu, a zatim ponovo pokrenite isti ciklus pranja. Ako se informativni kôd ne uklanja sa ekrana, pozovite centar za korisnički servis.
AC6	<p>Greška u komunikaciji između glavne štampane ploče i štampane ploče invertora.</p> <ul style="list-style-type: none"> U zavisnosti od stanja, mašina može automatski da nastavi sa normalnim radom. Isključite mašinu, a zatim ponovo pokrenite ciklus pranja. Ako se informativni kôd ne uklanja sa ekrana, pozovite centar za korisnički servis.
DDC, ddC	<p>Ova poruka se prikazuje kada otvorite Add Door vrata a da prethodno niste pritisnuli dugme Pokretanje/Pauziranje. Ukoliko se ovo dogodi, uradite nešto od navedenog:</p> <ul style="list-style-type: none"> Pritisnite Add Door vrata da bi se pravilno zatvorila. Zatim pritisnite Start/Pauza i probajte ponovo. Ako greškom pritisnete opciju Add Door, pritisnite ponovo Add Door da biste ih ispravno zatvorili. Zatim, pritisnite Start/Pauza da bi se nastavio rad.

Ako se bilo koji informativni kôd neprekidno pojavljuje na ekranu, pozovite lokalni servisni centar kompanije Samsung.

Specifikacije

Tabela o održavanju tkanina

Navedeni simboli daju uputstva za održavanje odeće. Etiketa za održavanje uključuje četiri simbola u navedenom redosledu: pranje, izbeljivanje, sušenje i peglanje i ako je potrebno hemijsko čišćenje. Upotreba simbola omogućava usklađenost između proizvođača domaćih i uvezenih odevnih predmeta. Pratite uputstva sa etiketa za održavanje da bi odeća što duže trajala i da ne biste imali problema pri pranju.

	Otporni materijali		Ne peglati
	Osetljive tkanine		Može se hemijski čistiti bilo kojim razređivačem
	Može se prati na 95 °C		Hemijsko čišćenje
	Može se prati na 60 °C		Čistiti hemijski perhloridom, gorivom za upaljače, čistim alkoholom ili samo tipom R113
	Može se prati na 40 °C		Čistiti hemijski avionskim gorivom, čistim alkoholom ili samo tipom R113
	Može se prati na 30 °C		Ne sme se hemijski čistiti
	Isključivo ručno pranje		Sušiti na ravnom
	Samo hemijsko čišćenje		Može se okačiti i sušiti
	Može se izbeljivati u hladnoj vodi		Sušiti na vešalici
	Ne izbeljivati		Centrifuga, normalna toplota
	Može se peglati na maks. temperaturi od 200 °C		Centrifuga, smanjena toplota
	Može se peglati na maks. temperaturi od 150 °C		Ne koristiti centrifugu
	Može se peglati na maks. temperaturi od 100 °C		

Zaštita okoline

- Ova mašina je napravljena od materijala koji se mogu reciklirati. Ako odlučite da bacite mašinu, molimo vas da poštuju lokalna pravila o odlaganju otpadaka. Isecite kabl za napajanje tako da se mašina ne može povezati na izvor napajanja. Skinite vrata tako da se životinje i mala deca ne mogu zaglaviti u mašini.
- Nemojte prekoračiti količinu praška koja se preporučuje u uputstvu proizvođača praška.
- Proizvode za uklanjanje mrlja i izbeljivače koristite pre ciklusa pranja samo ukoliko je to neophodno.
- Uštedite vreme i struju tako što ćete prati samo punu mašinu veša (tačna količina zavisi od programa koji se koristi).

Garantovanje dostupnosti rezervnih delova

Garantujemo da će navedeni rezervni delovi biti dostupni profesionalnim serviserima i krajnjim korisnicima najmanje 10 godina nakon izbacivanja poslednjeg modela na tržište.

- Vrata, šarke vrata i spojevi, drugi spojevi, sklop za zaključavanje vrata i plastični periferali, poput fioka za deterdžent.
- Navedene delove možete da kupite sa dole ispisane adrese veb-sajta.
 - <http://www.samsung.com/support>

Tehnički list

„ * “ Zvezdica(e) označava varijantu modela i može da uzima vrednosti od (0-9) ili (A-Z).

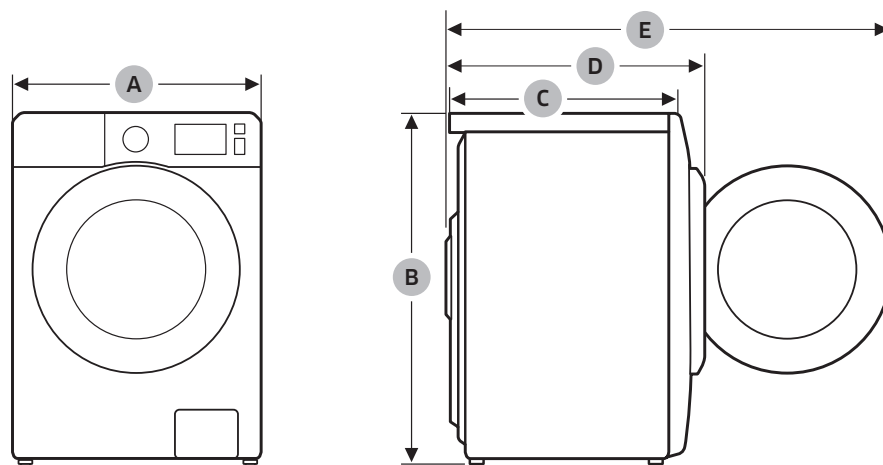

Specifikacije

Tip		Mašina sa prednjim punjenjem	
Naziv modela		WD8NK52****	
Dimenzije	A (Širina)	600 mm	
	B (Visina)	850 mm	
	C (Dubina)	456 mm	
	D	555 mm	
	E	1000 mm	
Pritisak vode		50 kPa ~ 1000 kPa	
Neto težina		72 kg	
Kapacitet pranja i okretanja		8,0 kg	
Kapacitet sušenja		5,0 kg	
Potrošnja energije	Pranje i zagrevanje	220 V	1900 W
		240 V	2300 W
	Sušenje	220 V	1600 W
		240 V	1600 W
Broj obrtaja		1200 o/min	

NAPOMENA

Izgled i specifikacije podložni su promeni bez obaveštenja u cilju poboljšanja kvaliteta.

List za kombinovanu mašinu za pranje veša i sušilicu za domaćinstvo

U skladu sa primenljivim propisima za energetska označavanje.

„ * “ Zvezdica(e) označava varijantu modela i može da uzima vrednosti od (0-9) ili (A-Z).

Samsung		
Naziv modela	WD8NK52****	
Klasa energetske efikasnosti		
Od A (najefikasnija) do G (najmanje efikasna)	B	
Potrošnja energije		
Pranje, centrifuga i sušenje	kWh	6,48
Samo pranje i centrifuga	kWh	1,04
Klasa učinka pranja		
Od A (najefikasnija) do G (najmanje efikasna)	A	
Klasa efikasnosti ekstrakcije vode		
Od A (najefikasnija) do G (najmanje efikasna)	B	
Zaostala vlaga	%	53
Maksimalna brzina okretanja	rpm	1200
Kapacitet		
Pranje	kg	8,0
Sušenje	kg	5,0
Potrošnja vode		
Pranje, centrifuga i sušenje	ℓ	112
Samo pranje i centrifuga	ℓ	48
Programirano vreme za potpun ciklus rada (pranje pamuka na 60°C i sušenje „suvog pamuka“ za nominalne kapacitete pranja)		
Pranje, centrifuga i sušenje	min.	968
Samo pranje i centrifuga	min.	288
Programi na koje se odnose informacije na nalepnici i na listu	Pranje	Cotton (Pamuk) 60°C + Intenzivno
	Sušenje	Sušenje pamučnog veša
Procenjena godišnja potrošnja za domaćinstvo od 4 člana, sa stalnim korišćenjem opcije sušenja (200 ciklusa)		
Potrošnja energije	kWh/godišnje	1296
Potrošnja vode	ℓ	22400
Procenjena godišnja potrošnja za domaćinstvo od 4 člana, bez korišćenja opcije sušenja ikada (200 ciklusa)		
Potrošnja energije	kWh/godišnje	208
Potrošnja vode	ℓ	9600

Specifikacije

Buka tokom upotrebe standardnog programa pranja pamuka na 60°C i program sušenja „sušenje pamuka“		
Pranje	dB (A) re 1 pW	56
Centrifuga	dB (A) re 1 pW	75
Sušenje	dB (A) re 1 pW	62

Podaci o potrošnji energije na sušenje mereni su u uslovima propisanom standardom EN50229.

Od 1. marta 2021. godine, samo oznake energetske efikasnosti sa rasponom od A do G i QR kodom su važeće u zemljama Evropske Unije kao i zemljama koje su usvojile direktivu Evropske Unije koja se odnosi na oznake energetske efikasnosti.

Okvirne informacije (u skladu sa EU 2019/2023)

Model	Ciklusi	Kapacitet (kg)	Vreme programa (HH:MM)	Potrošnja električne energije (kWh/ciklus)	Potrošnja vode (L/ciklus)	Maksimalna temperatura (°C)	Preostali sadržaj vlage (%)	Brzina centrifugiranja (o/min)
WD8NK52****	Eco40-60	8	3:38	1.052	64	44	53.0	1200
		4	2:48	0.532	44	35	53.0	1200
		2	2:48	0.241	35	21	53.0	1200
	Cotton (Pamuk) 20 °C	8	2:41	0.339	120.0	20	56.0	1200
	Cotton (Pamuk) 60 °C	8	2:17	1.659	144.0	55	56.0	1200
	Cotton (Pamuk) 60 °C + potapanje u peni	8	2:47	2.192	144.0	60	56.0	1200
	Synthetics (Sintetika) 40 °C	4	2:17	0.680	68.0	40	32.0	1200
	15' Quick Wash (15-minutno brzo pranje) Hladna voda	2	0:15	0.015	43.0	15	105.0	800
	Wash+Dry (Pranje+ Sušenje)	5	11:06	4.900	93.0	35	-	1200
		2.5	7:16	2.583	61.0	26	-	1200

Vrednosti za programe koji nisu Eco 40-60 (Eko 40-60), odnosno programi pranja i sušenja, date su samo okvirno.

EPREL podaci

Da biste pristupili EPREL registraciji modela:

1. Posetite adresu: <https://eprel.ec.europa.eu>
2. Pronađite identifikator modela na energetske nalepnici proizvoda i unesite ga u polje za pretragu.
3. Prikazaće se podaci o energetske označavanju modela.

* Možete direktno da pristupite informacijama o proizvodu preko adrese [https://eprel.ec.europa.eu/qr/#####\(registarski broj\)](https://eprel.ec.europa.eu/qr/#####(registarski_broj))

Registarski broj pronaći ćete na nalepnici sa specifikacijama na svom uređaju.

PITANJA ILI KOMENTAR?

ZEMLJA	POZOVITE	ILI NAS POSETITE NA MREŽI
HUNGARY	0680SAMSUNG (0680-726-7864)	www.samsung.com/hu/support
CZECH	800 - SAMSUNG (800-726786)	www.samsung.com/cz/support
SLOVAKIA	0800 - SAMSUNG (0800-726 786)	www.samsung.com/sk/support
CROATIA	072 726 786	www.samsung.com/hr/support
BOSNIA	055 233 999	www.samsung.com/ba/support
North Macedonia	023 207 777	www.samsung.com/mk/support
MONTENEGRO	020 405 888	www.samsung.com/support
SLOVENIA	080 697 267 (brezplačna številka)	www.samsung.com/si/support
SERBIA	011 321 6899	www.samsung.com/rs/support
Kosovo	0800 10 10 1	www.samsung.com/support
ALBANIA	045 620 202	www.samsung.com/al/support
BULGARIA	*3000 Цена на един градски разговор 0800 111 31 Безплатен за всички оператори	www.samsung.com/bg/support
ROMANIA	*8000 (apel in retea) 08008-726-78-64 (08008-SAMSUNG) Apel GRATUIT Atenție: Dacă efectuați apelul din rețeaua Digi (RCS/RDS), vă rugăm să ne contactați formând numărul Tolverde fără ultimele două cifre, astfel: 0800872678.	www.samsung.com/ro/support
CYPRUS	8009 4000 only from landline, toll free	www.samsung.com/gr/support
GREECE	80111-SAMSUNG (80111 726 7864) only from land line (+30) 210 6897691 from mobile and land line	www.samsung.com/gr/support
LITHUANIA	8-800-77777	www.samsung.com/lt/support
LATVIA	8000-7267	www.samsung.com/lv/support
ESTONIA	800-7267	www.samsung.com/ee/support



DC68-04050J-02

Ovaj dokument je originalno proizveden i objavljen od strane proizvođača, brenda Samsung, i preuzet je sa njihove zvanične stranice. S obzirom na ovu činjenicu, Tehnoteka ističe da ne preuzima odgovornost za tačnost, celovitost ili pouzdanost informacija, podataka, mišljenja, saveta ili izjava sadržanih u ovom dokumentu.

Napominjemo da Tehnoteka nema ovlašćenje da izvrši bilo kakve izmene ili dopune na ovom dokumentu, stoga nismo odgovorni za eventualne greške, propuste ili netačnosti koje se mogu naći unutar njega. Tehnoteka ne odgovara za štetu nanесenu korisnicima pri upotrebi netačnih podataka. Ukoliko imate dodatna pitanja o proizvodu, ljubazno vas molimo da kontaktirate direktno proizvođača kako biste dobili sve detaljne informacije.

Za najnovije informacije o ceni, dostupnim akcijama i tehničkim karakteristikama proizvoda koji se pominje u ovom dokumentu, molimo posetite našu stranicu klikom na sledeći link:

<https://tehnoteka.rs/p/samsung-masina-za-susenje-vesa-wd8nk52e0zwle-akcija-cena/>