

Uputstvo za upotrebu

PHILIPS friteza na vruć vazduh HD9280/90

PHILIPS



Tehnoteka je online destinacija za upoređivanje cena i karakteristika bele tehnike, potrošačke elektronike i IT uređaja kod trgovinskih lanaca i internet prodavnica u Srbiji. Naša stranica vam omogućava da istražite najnovije informacije, detaljne karakteristike i konkurentne cene proizvoda.

Posetite nas i uživajte u ekskluzivnom iskustvu pametne kupovine klikom na link:

<https://tehnoteka.rs/p/philips-friteza-na-vruc-vazduh-hd928090-akcija-cena/>

PHILIPS

HD928X

Koris. prir.

SADRŽAJ

Važno	3
Uvod	9
Opšti opis	9
Pre prve upotrebe	10
Aplikacija NutriU	10
Glasovna kontrola	11
Pre upotrebe	11
Upotreba aparata	12
Tabela hrane	12
Prženje na vazduhu	14
Izbor režima za održavanje temperature	18
Kuvanje pomoću unapred podešene postavke	19
Promena na drugu unapred podešenu postavku	20
Pokretanje pripreme recepta iz aplikacije NutriU	21
Pravljenje domaćeg pomfrita	22
Čišćenje	23
Tabela za čišćenje	24
Memorija	24
Recikliranje	25
Izjava o usaglašenosti	25
Garancija i podrška	25
Ažuriranja softvera	25
Kompatibilnost uređaja	26
Fabričko resetovanje	26
Rešavanje problema	26

Važno

Pre upotrebe aparata pažljivo pročitajte ove važne informacije i sačuvajte ih za buduće potrebe.

Opasnost

- Nikada ne uranjajte aparat u vodu i ne ispirajte ga pod mlazom vode.
- Ne dozvolite da voda ili neka druga tečnost prodre u aparat da ne bi došlo do strujnog udara.
- Sastojke koje želite da pržite uvek stavite u korpu kako biste sprečili da dođu u dodir sa grejnim elementima.
- Nemojte pokrivati ulazne i izlazne otvore za vazduh dok aparat radi.
- Posudu nemojte da punite uljem zato što to može da dovede do požara.
- Nemojte da koristite aparat ako je oštećen utikač, kabl za napajanje ili sam aparat.
- Nikada nemojte da dodirujete unutrašnjost aparata dok radi.
- Nikada nemojte da stavljate veću količinu hrane od maksimalnog nivoa koji je označen na korpi.
- Uvek proverite da li je grejni element slobodan i da nema ostataka hrane na grejnom elementu.

Upozorenje

- Ako je kabl za napajanje oštećen, mora da ga zameni kompanija Philips, njen servisni agent ili na sličan način kvalifikovane osobe kako bi se izbegla opasnost.
- Aparat priključujte samo u uzemljenu zidnu utičnicu. Uvek proverite da li je utikač pravilno umetnut u zidnu utičnicu.
- Ovaj aparat nije namenjen za upotrebu sa spoljnim tajmerom ili odvojenim sistemom za daljinsko upravljanje.



- Površine koje se dodiruju mogu da postanu vruće dok aparat radi.
- Ovaj aparat mogu da koriste deca starija od 8 godina i osobe sa smanjenim fizičkim, senzornim ili mentalnim sposobnostima, ili nedostatkom iskustva i znanja, pod uslovom da su pod nadzorom ili da su dobile uputstva za bezbednu upotrebu aparata i da razumeju moguće opasnosti. Deca ne bi trebalo da se igraju aparatom. Čišćenje i korisničko održavanje dopušteno je samo deci starijoj od 8 godina i uz nadzor odraslih.
- Aparat i njegov kabl držite van domašaja dece mlađe od 8 godina.
- Nemojte da stavljate aparat uz zid niti uz druge aparate. Ostavite bar 10 cm slobodnog prostora pozadi, sa obe strane i iznad aparata. Nemojte ništa da stavljate na aparat.
- Tokom prženja pomoću vrućeg vazduha kroz izlazne otvore za vazduh oslobađa se vruća para. Držite ruke i lice na bezbednoj udaljenosti od pare i od izlaznih otvora za vazduh. Takođe, pazite na vruću paru i vazduh prilikom uklanjanja posude iz aparata.
- Nikada nemojte da stavljate lagane sastojke ili papir za pakovanje u aparat.
- Odlaganje krompira: Temperatura bi trebalo da odgovara vrsti krompira koja se odlaže i trebalo bi da bude iznad 6 °C kako bi se maksimalno smanjio rizik od izlaganja akrilamidu u pripremljenoj hrani.
- Nemojte da stavljate aparat na vreli šporet na plin ili na bilo koji šporet na struju i električne grejne ploče, odnosno blizu istih, kao niti u zagrejanu pećnicu.
- Nikada nemojte da puniti posudu uljem.

- Aparat je dizajniran za korišćenje na temperaturama okoline između 5 °C i 40 °C.
- Pre uključivanja aparata proverite da li napon naznačen na aparatu odgovara naponu lokalne mreže.
- Držite kabl dalje od vrelih površina.
- Aparat nemojte da držite na zapaljivim materijalima kao što je stolnjak ili zavesa niti u njihovoj blizini.
- Aparat nemojte da koristite ni u jednu svrhu osim one opisane u ovom priručniku i koristite isključivo originalne Philips dodatke.
- Nikada ne ostavljajte aparat da radi bez nadzora.
- Posuda, korpa i sakupljač masnoće postaju vrući tokom upotrebe i ostaju vrući nakon toga, uvek pažljivo rukujte tim delovima.
- Pre prve upotrebe temeljito očistite delove koji dolaze u kontakt sa namirnicama. Pogledajte uputstva u priručniku.

Opomena

- Ovaj aparat je namenjen isključivo standardnoj upotrebi u domaćinstvu. Nije namenjen za upotrebu u okruženjima kao što su kuhinje za osoblje u prodavnicama, kancelarijama, na farmama i u drugim radnim okruženjima. Nije namenjen ni za upotrebu od strane klijenata u hotelima, motelima, prenoćištima i drugim vrstama smeštaja.
- Uvek isključite aparat iz napajanja ako ga ostavljate bez nadzora, odnosno pre sklapanja, rasklapanja, odlaganja ili čišćenja.
- Postavite aparat na horizontalnu, ravnu i stabilnu podlogu.
- Ako se aparat upotrebljava nepropisno, za profesionalne ili poluprofesionalne namene

ili se koristi na način koji nije u skladu sa uputstvima iz korisničkog priručnika, garancija će prestati da važi, a Philips neće prihvatiti odgovornost za bilo kakva nastala oštećenja.

- U slučaju ispitivanja ili popravke uvek vratite uređaj u ovlašćeni Philips servisni centar. Nemojte pokušavati da sami popravite aparat, jer će u suprotnom garancija biti poništena.
- Aparat posle upotrebe uvek isključite iz napajanja.
- Pre rukovanja ili odlaganja ostavite aparat da se hladi oko 30 minuta.
- Uverite se da namirnice pripremljene u ovom aparatu imaju zlatnožutu boju, a ne tamnu ili braon. Uklonite izgorele ostatke. Nemojte da pržite sveže krompire na temperaturi većoj od 180 °C (da biste se maksimalno smanjilo stvaranje akrilamida).
- Nemojte da pritisnete dugme za oslobađanje korpe dok tresete posudu.
- Budite pažljivi prilikom čišćenja gornjeg dela komore za kuvanje: Vruć grejni element, ivice metalnih delova.
- Uvek proverite da li je hrana potpuno pripremljena u aparatu Airfryer.
- Uvek budite sigurni da imate punu kontrolu nad aparatom Airfryer, a to se odnosi na korišćenje daljinske funkcije ili odloženog starta.
- Prilikom pripreme masne hrane, Airfryer može da proizvodi dim. Budite naročito pažljivi kada koristite funkciju daljinskog upravljanja ili odloženog starta.
- Uverite se da samo jedna osoba istovremeno koristi funkciju daljinskog upravljanja.

- Budite oprezni prilikom pripreme lako kvarljive hrane pomoću funkcije odloženog starta (može da dođe do razvoja bakterija).

Elektromagnetna polja (EMF)

Ovaj aparat kompanije Philips usklađen je sa svim primenjivim standardima i propisima u vezi elektromagnetnim poljima.

Automatsko isključivanje

Ovaj aparat je opremljen funkcijom automatskog isključivanja. Ako ne pritisnete nijedno dugme u roku od 20 minuta, aparat se automatski isključuje. Da biste ručno isključili aparat, pritisnite dugme za uključivanje/isključivanje.

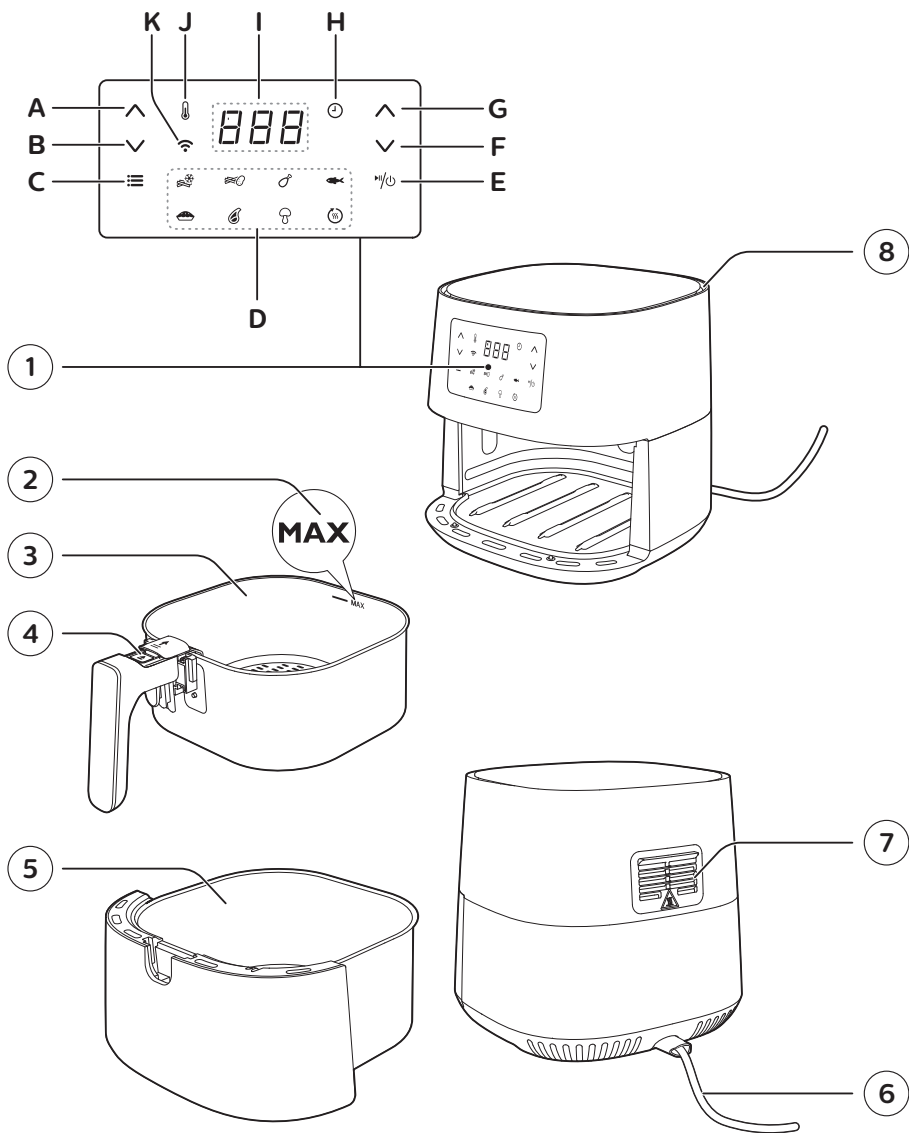

Uvod

Čestitamo na kupovini i dobrodošli u Philips!

Da biste na najbolji način iskoristili podršku koju nudi kompanija Philips, registrujte svoj proizvod na www.philips.com/welcome. Philips Airfryer je jedini Airfryer sa jedinstvenom tehnologijom Rapid Air, koji prži vašu omiljenu hranu sa malo ili bez dodatog ulja i sa do 90% manje masti.

Tehnologija Philips Rapid Air kuva hranu sa svih strana, a tu je i dizajn u obliku morske zvezde, za savršene rezultate od prvog do poslednjeg zalogaja.

Sada možete da uživate u savršeno pripremljenoj prženoj hrani koja je hrskava spolja i mekana unutra. Pržite, grilujte, hrskavo pecite i pecite, za pripremanje raznih ukusnih jela na zdrav, brz i jednostavan način.





Za dodatnu inspiraciju, recepte i informacije za Airfryer, posetite www.philips.com/kitchen ili preuzmite besplatnu aplikaciju NutriU* za iOS® ili Android™.

*Aplikacija NutriU možda nije dostupna u vašoj zemlji.

U tom slučaju, posetite lokalnu Philips veb lokaciju za inspiraciju.

Opšti opis

- 1 Upravljačka ploča
 - A Dugme za povećavanje temperature
 - B Dugme za smanjivanje temperature
 - C Dugme za meni
 - D Unapred podešeni meniji
 - E Dugme za uključivanje/isključivanje
 - F Dugme za smanjivanje vremena
 - G Dugme za povećavanje vremena
 - H Indikator vremena
 - I Ekran
 - J Indikator temperature
 - K Wi-Fi indikator
- 2 Indikator MAX
- 3 Korpa
- 4 Dugme za oslobađanje korpe
- 5 Posuda
- 6 Kabl za napajanje
- 7 Otvor za izlaz vazduha
- 8 Otvor za ulaz vazduha

Status Wi-Fi indikatora	
Wi-Fi indikator  je isključen	<ul style="list-style-type: none"> Airfryer nije povezan na kućnu Wi-Fi mrežu (nije obavljeno početno Wi-Fi podešavanje) ili je veza sa kućnom Wi-Fi mrežom prekinuta, npr. usled promene kućnog rutera ili toga što je razdaljina između aparata Airfryer i rutera prevelika
Wi-Fi indikator  je uključen	<ul style="list-style-type: none"> Konfigurisanje sa aplikacijom NutriU je završeno i Airfryer je povezan na kućnu Wi-Fi mrežu
Wi-Fi indikator  treperi	<ul style="list-style-type: none"> Airfryer je u režimu „podešavanja“ tokom procesa podešavanja Wi-Fi mreže. Na ekranu se prikazuju tri crte, a dugmad na aparatu Airfryer su neaktivna; odnosno, ako je veza već uspostavljena, trepereći LED indikator ukazuje na to da je Airfryer u procesu povezivanja na kućnu Wi-Fi mrežu.
Wi-Fi indikator  treperi sa dugačkim pauzama	<ul style="list-style-type: none"> Wi-Fi funkcija na aparatu Airfryer nije ispravna. Možete da koristite Airfryer bez funkcija povezivanja, možete da pozovete Philips servisnu liniju za pomoć ili da se obratite centru za korisničku podršku u svojoj zemlji.

Pre prve upotrebe

- 1 Uklonite svu ambalažu.
- 2 Uklonite sve nalepnice sa aparata (ako ih ima).
- 3 Temeljno očistite aparat pre prve upotrebe, kao što je navedeno u poglavlju o čišćenju.

Aplikacija NutriU

Philips Airfryer ima Wi-Fi funkciju i omogućava vam da se povežete sa NutriApp da biste dobili kompletan Airfryer doživljaj. U aplikaciji možete da birate omiljene recepte, da ih šaljete na Airfryer i da ih pokrećete sa pametnog uređaja. Možete da pokrećete, pratite i podešavate proces pripreme na pametnom uređaju gde god da se nalazite, čak i ako niste kod kuće.

Povezivanje aparata Airfryer sa aplikacijom

- 1 Uključite utikač aparata Airfryer u zidnu utičnicu.
- 2 Proverite da li je vaš pametni uređaj u dometu kućne Wi-Fi mreže pre nego što započnete jednostavni proces Wi-Fi podešavanja.
- 3 Preuzmite aplikaciju Philips NutriU na pametni uređaj iz prodavnice aplikacija ili sa www.philips.com/nutriu, pratite proces registracije i izaberite povezani Airfryer na profilu pod „Moji aparati“.
- 4 Pratite uputstva u aplikaciji da biste Airfryer povezali na Wi-Fi mrežu i uparili Airfryer.
- 5 Kada Wi-Fi LED indikator u korisničkom interfejsu aparata Airfryer stalno svetli, Airfryer je povezan.

Napomena

- Proverite da li ste Airfryer povezali na 802.11 b/g/n kućnu Wi-Fi mrežu od 2,4 GHz.
- Jednostavno Wi-Fi podešavanje je potrebno da biste povezali Airfryer na kućnu Wi-Fi mrežu.
- Proces uparivanja služi za povezivanje aplikacije NutriU sa pametnim aparatom Airfryer.
- Proces Wi-Fi podešavanja može da se otkáže pomoću aplikacije ili tako što ćete Airfryer isključiti sa naponske mreže.
- Možete odjednom da uparite samo jedan pametni uređaj sa aparatom Airfryer. Ako drugi korisnik započne proces uparivanja, prvi korisnik će biti izbačen i moraće ponovo da obavi uparivanje prilikom sledeće pripreme pomoću aparata Airfryer.
- Da biste započeli proces uparivanja, pritisnite i držite dugme za smanjivanje temperature i pratite uputstva u aplikaciji, odnosno ga pokrenite iz postavki u aplikaciji NutriU.

Glasovna kontrola

- 1 Preuzmite aplikaciju NutriU.
- 2 Povežite aplikaciju NutriU sa aparatom Airfryer.
- 3 Dajte pristanak za „daljinsko kovanje“.
- 4 Povežite aplikaciju NutriU sa aplikacijom glasovnog pomoćnika. Ta veza može da se uspostavi direktno tokom uvodnog procesa ili kasnije u postavkama aplikacije NutriU. Ako ne vidite opciju za aktiviranje glasovne kontrole u aplikaciji NutriU, aktivirajte veštinu Kitchen+ pomoću aplikacije glasovnog asistenta.

Napomena

- Ako nemate aplikaciju za glasovnu kontrolu, prvo je preuzmite da biste slali komande aparatu Airfryer.
- Detaljne glasovne komande su dostupne u aplikaciji za glasovnu kontrolu.

Pre upotrebe

- 1 Aparat stavite na stabilnu, horizontalnu i ravnu površinu otpornu na toplotu.

Napomena

- Nemojte ništa da stavljate na aparat niti pored njega. To može da ometa protok vazduha i da utiče na rezultat prženja.
- Nemojte da stavljate uključen aparat pored ili ispod predmeta koje može da ošteti para, kao što su zidovi i ormari.
- Ostavite gumeni čep u posudi. Nemojte da ga uklanjate pre kuvanja.

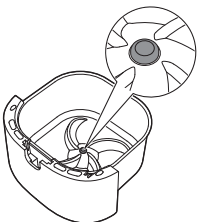

Upotreba aparata

Tabela hrane

Donja tabela pomaže vam da izaberete osnovne postavke za vrste hrane koju želite da pripremate.



Napomena

- Imajte u vidu da te postavke predstavljaju preporuke. Pošto se namirnice razlikuju po poreklu, veličini, obliku i vrsti nije moguće garantovati najbolje postavke.
- Kada pripremate veću količinu hrane (npr. pomfrit, škampe, batake, zamrznute grickalice), protresite, okrenite ili promešajte sastojke u korpi 2 do 3 puta kako biste postigli ravnomeran rezultat.

Sastojci	Min.– maks. količina	Vreme (min)	Temperatura	Napomena
Tanki zamrznuti pomfrit (7 x 7 mm / 0,3 x 0,3 inča)	200–800 g / 7–28 oz	14–31	180 °C / 350 °F	• Protresite, okrenite ili promešajte 2–3 puta u međuvremenu
Domaći pomfrit (10 x 10 mm / 0,4 x 0,4 inča debljine)	200–800 g / 7–28 oz	20–40	180 °C / 350 °F	• Protresite, okrenite ili promešajte 2–3 puta u međuvremenu
Zamrznuti pileći medaljoni	200–600 g / 7–21 oz	9–20	200 °C / 400 °F	• Protresite, okrenite ili promešajte na pola pripreme
Zamrznute prolećne rolnice	200–600 g / 7–21 oz	9–20	200 °C / 400 °F	• Protresite, okrenite ili promešajte na pola pripreme
Hamburger (približno 150 g / 5 oz)	1–5 komada	16–21	200 °C / 400 °F	
Rolat od mesa	1200 g / 42 unce	55–60	150 °C / 300 °F	• Koristite dodatak za pečenje
Mesni odresci bez kostiju (približno 150 g / 5 oz)	1–4 odreska	15–20	200 °C / 400 °F	• Protresite, okrenite ili promešajte na pola pripreme
Tanke kobasice (približno 50 g / 1,8 oz)	2–10 komada	11–15	200 °C / 400 °F	• Protresite, okrenite ili promešajte na pola pripreme
Mali pileći bataci (približno 125 g / 4,5 oz)	2–8 komada	17–27	180 °C / 350 °F	• Protresite, okrenite ili promešajte na pola pripreme

Sastojci	Min.– maks. količina	Vreme (min)	Temperatura	Napomena
Pileća prsa (približno 160 g / 6 oz)	1–5 komada	15–25	180 °C / 350 °F	
Celo pile	1200 g / 42 oz	60–70	180 °C / 350 °F	
Cela riba (približno 300–400 g / 11–14 oz)	1–2 ribe	20–25	200 °C / 400 °F	
Ribljí filet (približno 200 g / 7 oz)	1–5 (1 sloj)	25–32	160 °C / 325 °F	
Mešano povrće (grubo isečeno)	200–800 g / 7–28 oz	9–18	180 °C / 350 °F	<ul style="list-style-type: none"> • Podesite vreme pripreme po ukusu • Protresite, okrenite ili promešajte na pola pripreme
Mafini (približno 50 g / 1,8 oz)	1–9	13–15	180 °C / 350 °F	<ul style="list-style-type: none"> • Koristite kalupe za mafine
Kolač	500 g / 18 unci	40–45	160 °C / 325 °F	<ul style="list-style-type: none"> • Koristite posudu za kolač
Unapred ispečeni hleb / kiflice (približno 60 g / 2 oz)	1–6 komada	6–8	200 °C / 400 °F	
Domaći hleb	800 g / 28 oz	55–65	150 °C / 300 °F	<ul style="list-style-type: none"> • Koristite dodatak za pečenje • Oblik bi trebalo da bude što pljosnatiji kako bi se izbeglo da hleb dodirne grejni element usled narastanja.

Prženje na vazduhu

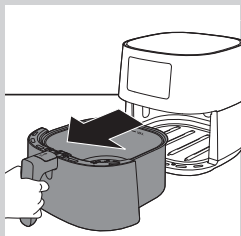
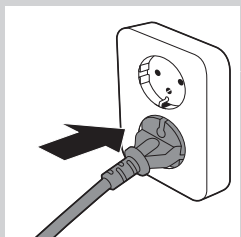
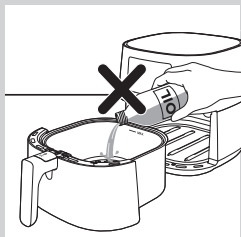

! Opomena

- Ovo je Airfryer koji za pripremu koristi vruć vazduh. Nemojte da punite posudu uljem, mašću za prženje niti bilo kojom drugom tečnošću.
- Nemojte da dodirujete vruće površine. Koristite ručke ili regulatore. Vrućom posudom rukujte rukavicama otpornim na toplotu.
- Ovaj aparat namenjen je isključivo upotrebi u domaćinstvu.
- Pri prvoj upotrebi ovaj aparat može da proizvodi izvesnu količinu dima. To je normalno.
- Prethodno zagrevanje aparata nije potrebno.

1 Uključite utikač u zidnu utičnicu.

2 Uklonite posudu sa korpom iz aparata tako što ćete povući ručku.

3 Stavite sastojke u korpu.

☰ Napomena

- U aparatu Airfryer možete da pripremate širok opseg namirnica. Pogledajte Tabelu hrane za odgovarajuće količine i približna vremena pripreme.
- Nemojte da prekoračite količinu navedenu u odeljku Tabela hrane niti da prepunjavate korpu preko oznake „MAX“, pošto to može da utiče na kvalitet krajnjeg rezultata.
- Ako želite istovremeno da pripremate različite namirnice, obavezno proverite preporučeno vreme pripreme potrebno za različite namirnice pre nego što počnete da ih pripremate istovremeno.

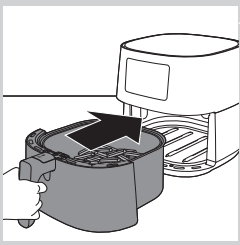

4 Vratite posudu sa korpom u Airfryer.

! Opomena

- Nikada nemojte da koristite posudu bez korpe.
- Nemojte da dodirujete posudu niti korpu tokom upotrebe i neko vreme nakon toga, pošto postaju veoma vrući.

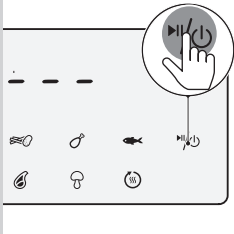

5 Pritisnite dugme za uključivanje/isključivanje da biste uključili aparat.

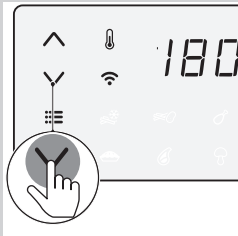

6 Pritisnite dugme za povećavanje/smanjivanje temperature da biste odabrali željenu temperaturu.

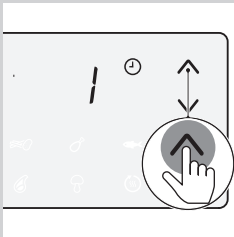

7 Pritisnite dugme za povećavanje/smanjivanje vremena da biste odabrali željeno vreme.

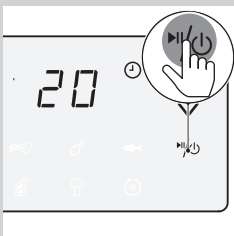

8 Pritisnite dugme za uključivanje/isključivanje da biste pokrenuli proces kuvanja.

☰ Napomena

- Tokom kuvanja se naizmenično prikazuju temperatura i vreme.
- Poslednji minut kuvanja se odbrojava u sekundama.
- Pogledajte tabelu hrane za osnovne postavke za pripremu različitih vrsta hrane.
- Kada se pokrene proces kuvanja na aparatu Airfryer koji je uparen sa pametnim uređajem, parametre kuvanja možete takođe da pregledate, kontrolišete i menjate u aplikaciji NutriU.
- **Da biste na aparatu Airfryer promenili jedinicu za temperaturu iz Celzijusa u Farenhajte ili obrnuto, istovremeno pritisnite dugmad za povećavanje i smanjivanje temperature i držite ih približno 10 sekundi.**

✱ Savet

- Ako tokom kuvanja želite da promenite vreme ili temperaturu, u bilo kojem trenutku pritisnite odgovarajuće dugme nagore ili nadole.
- Da biste pauzirali proces kuvanja, pritisnite dugme za uključivanje/isključivanje. Da biste nastavili proces kuvanja, ponovo pritisnite dugme za uključivanje/isključivanje kako biste nastavili proces kuvanja.
- Aparat automatski prelazi u režim pauziranja kada izvadite posudu i korpu. Proces kuvanja se nastavlja kada se posuda u korpa vrate u aparat.

☰ Napomena

- Ako ne budete podesili željeno vreme pripreme u roku od 30 minuta, aparat će se automatski isključiti iz bezbednosnih razloga.
- Neke namirnice zahtevaju da ih protresete ili okrenete na pola vremena pripreme (pogledajte „Tabela hrane“). Da biste protresli namirnice, izvadite posudu sa korpom, stavite je na radnu površinu otpornu na toplotu, pomerite poklopac i pritisnite dugme za oslobađanje korpe da biste uklonili korpu, pa je protresite iznad sudopere. Zatim vratite korpu u posudu, pa ih vratite u aparat.
- Ako tajmer podesite na polovinu vremena pripreme, kada se oglasi vreme je da protresete ili okrenete namirnice. Obavezno resetujte tajmer na preostalo vreme pripreme.

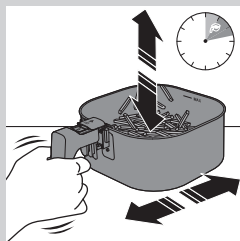

9 Kada se oglasi zvuk tajmera, vreme pripreme je isteklo.

☰ Napomena

- Možete ručno da zaustavite proces kuvanja. Da biste to uradili, pritisnite dugme za uključivanje/isključivanje.

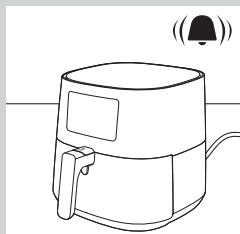

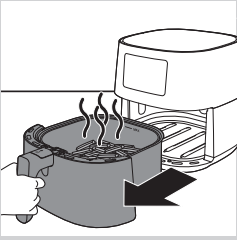

10 Izvadite posudu i proverite li su namirnice kuvane.

! Opomena

- Airfryer posuda je vruća nakon procesa pripreme. Uvek je stavite na radnu površinu otpornu na toplotu (npr. podmetač itd.) kada je izvadite iz aparata.

☰ Napomena

- Ako još uvek nisu pripremljene, samo vratite posudu u Airfryer držeći je za dršku i dodajte još nekoliko minuta na podešeno vreme.

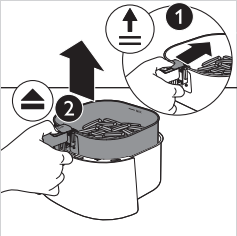

11 Da biste uklonili manje namirnice (npr., pomfrit), izvadite korpu iz posude tako što ćete pomeriti poklopac, pa pritisnuti dugme za oslobađanje korpe.

! Opomena

- Nakon procesa pripreme, vrući su posuda, korpa, unutrašnjost kućišta i namirnice. U zavisnosti od vrste namirnica u aparatu Airfryer, para može da izlazi iz posude.

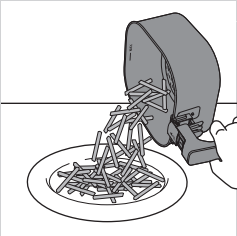

12 Ispraznite korpu u činiju ili na tanjir. Uvek uklonite korpu iz posude kada je praznite zato što na dnu posude može da bude vruće ulje.

☰ Napomena

- Koristite mašice da biste uklonili velike ili krhke namirnice.
- Višak ulja ili masnoća iz namirnica sakuplja se na dnu posude.
- U zavisnosti od vrste namirnica koje pripremate, možda bi trebalo da pažljivo izlijete višak ulja ili masnoće iz posude nakon svake količine ili pre protresanja i vraćanja korpe u posudu. Postavite korpu na vatrostalnu površinu. Nosite rukavice otporne na toplotu prilikom izlivanja viška ulja ili masnoće. Vratite korpu u posudu.

Nakon pripremanja određene količine namirnica Airfryer je odmah spreman za pripremanje nove količine.

☰ Napomena

- Ponovite korake 3 do 12 ako želite da pripremite dodatnu količinu.

Izbor režima za održavanje temperature

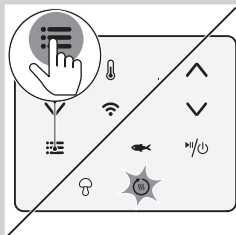

- 1 Pritiskajte dugme za meni učestanošću kojom treperi ikona za održavanje temperature.

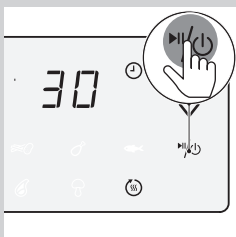

- 2 Pritisnite dugme za uključivanje/isključivanje da biste pokrenuli režim za održavanje temperature.

Napomena

- Tajmer za održavanje temperature se podešava na 30 minuta. Da biste promenili vreme održavanja temperature (1–30 minuta), pritisnite dugme za smanjivanje vremena. Vreme će se automatski potvrditi.
- Temperaturu nije moguće promeniti u režimu održavanja temperature.

- 3 Da biste pauzirali režim održavanja temperature, pritisnite dugme za uključivanje/isključivanje. Da biste nastavili režim održavanja temperature, ponovo pritisnite dugme za uključivanje/isključivanje.
- 4 Da biste izašli iz režima održavanja temperature, pritisnite i držite dugme za uključivanje/isključivanje.

Savet

- Ako hrana, kao što je pomfrit, previše gubi hrskavost tokom režima održavanja temperature, skratite vreme održavanja temperature tako što ćete ranije isključiti aparat ili ih zaresite 2–3 minuta na temperaturi od 180 °C / 350 °C.

Napomena

- Tokom režima održavanja temperature povremeno se uključuju ventilator i grejač u aparatu.
- Režim održavanja temperature predviđen je za održavanje hrane toplom neposredno nakon pripreme u aparatu Airfryer. Nije predviđen za podgrevanje.

Kuvanje pomoću unapred podešene postavke





- 1 Pratite korake 1 do 5 u poglavlju „Prženje na vazduhu“.
- 2 Pritisnite dugme Meni. Treperi ikona za zamrznute grickalice. Pritiskajte dugme Meni učestanošću kojom treperi željena unapred podešena postavka.









- 3 Pokrenite proces kuvanja tako što ćete pritisnuti dugme za uključivanje/isključivanje.

Napomena

- Sledeća tabela sadrži dodatne informacije o unapred podešenim postavkama.

Unapr. podešeno	Unapred podešeno vreme (min.)	Unapred podešena temperatura	Težina (maks.)	Informacije
 Zamrznute grickalice na bazi krompira	31	180 °C/ 350 °F	800 g / 28 oz	<ul style="list-style-type: none"> • Zamrznute grickalice na bazi krompira, kao što su zamrznuti pomfrit, režnjevi krompira, cik-cak pomfrit itd. • Protresite, okrenite ili promešajte 2–3 puta u međuvremenu
 Sveži pomfrit	38	180 °C/ 350 °F	800 g / 28 oz	<ul style="list-style-type: none"> • Koristite brašnjave krompire • debljine 10 x 10 mm / 0,4 x 0,4 inča • Potopite ih u vodu na 30 minuta, osušite, pa dodajte ¼ do 1 kašike ulja. • Protresite, okrenite ili promešajte 2–3 puta u međuvremenu

Unapr. podešeno	Unapred podešeno vreme (min.)	Unapred podešena temperatura	Težina (maks.)	Informacije
 Pileći bataci	27	180 °C/ 350 °F	1000 g / 35 oz	<ul style="list-style-type: none"> Do 8 malih pilećih bataka Protresite, okrenite ili promešajte u međuvremenu
 Cela riba, približno 300 g / 11 oz	20	200 °C/ 400 °F	600 g / 21 oz	
 Kolač	45	160 °C/ 325 °F	500 g / 18 unci	<ul style="list-style-type: none"> Koristite XL dodatak za pečenje (199 x 199 x 80 mm)
 Mesni odresci	20	200 °C/ 400 °F	600 g / 21 oz	<ul style="list-style-type: none"> Do 4 mesna odreska bez koske
 Mešano povrće	18	180 °C/ 350 °F	800 g / 28 oz	<ul style="list-style-type: none"> Grubo isečeno Koristite XL dodatak za pečenje
 Održavanje temperature	30	80 °C/ 175 °F	Nije dostupno	<ul style="list-style-type: none"> Temperaturu nije moguće menjati

Promena na drugu unapred podešenu postavku

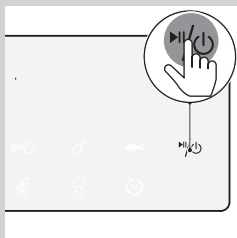

- 1 Tokom procesa kuvanja pritisnite i držite dugme za uključivanje/isključivanje da biste ga zaustavili. Aparat zatim prelazi u režim pripravnosti.

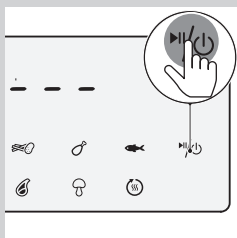

- 2 Ponovo pritisnite dugme za uključivanje/isključivanje da biste uključili aparat.



- 3 Pritiskajte dugme Meni učestanošću kojom treperi željena unapred podešena postavka.

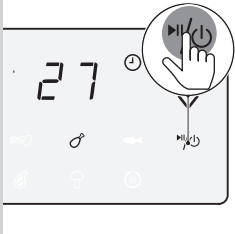

- 4 Pritisnite dugme za uključivanje/isključivanje da biste pokrenuli proces kuvanja.

Pokretanje pripreme recepta iz aplikacije NutriU

- 1 Pritisnite dugme za uključivanje/isključivanje da biste uključili Airfryer.
- 2 Otvorite aplikaciju NutriU na pametnom uređaju i potražite željeni recept.
- 3 Otvorite recept i pokrenite proces pripreme u aplikaciji.

Napomena

- Obratite pažnju na to da kada pripremate recepte osmišljene za Airfryer koristite tačne količine namirnica koje su navedene u receptima. Kada koristite druge sastojke ili drugu količinu sastojaka, prilagodite vreme kuvanja. Kada pripremate recepte koji nisu osmišljeni za Airfryer, imajte na umu da ćete možda morati da prilagodite vreme i temperaturu.

**Savet**

- Pomoću filtera u pretrazi recepata možete da prilagodite pretragu kako biste dobili recepte koji su osmišljeni za pametni Airfryer.
- Kada se proces kuvanja pokrene iz aplikacije, postavke pripreme takođe možete da vidite na ekranu aparata Airfryer.
- Možete da pauzirate proces kuvanja ili da promenite postavke na aparatu Airfryer ili u aplikaciji.
- Kada se proces kuvanja završi, možete da pokrenete režim održavanja temperature u aplikaciji ili pomoću unapred podešenih postavki „održavanje temperature“ na aparatu Airfryer.
- Ako hrana još uvek nije gotova, takođe možete da produžite proces kuvanja u aplikaciji ili na aparatu Airfryer.
- Da biste prekinuli proces kuvanja pre nego što istekne vreme, pritisnite i držite dugme za uključivanje/isključivanje na aparatu Airfryer ili pritisnite ikonu za pauziranje, pa ikonu za zaustavljanje u aplikaciji.
- Takođe možete odvojeno da podesite vreme i temperaturu u aplikaciji NutriU.
- U dnu početnog ekrana nalazi se dugme za otvaranje početnog ekrana, recepata, ručnog režima, članaka ili profila. Pritisnite dugme za ručni režim i pošaljite ručno podešeno vreme i temperaturu aparatu Airfryer.

Pravljenje domaćeg pomfrita

Da biste napravili odličan domaći pomfrit u aparatu Airfryer:

- Odaberite vrstu krompira koja je pogodna za pravljenje pomfrita, npr. sveži, (blago) brašnjava krompiri.
- Najbolje je da krompire pržite na vazduhu u porcijama do 800 g/28 unci radi dobijanja ravnomernijih rezultata. Veći pomfrit obično je manje hrskav od manjeg pomfrita.

- 1 Oljuštite krompire i isecite ih na štapiće (debljine 10 x 10 mm / 0,4 x 0,4 inča).**
- 2 Potopite štapiće od krompira u činiju sa vodom na 30 minuta.**
- 3 Ispraznite činiju i osušite štapiće od krompira kuhinjskom krpom ili ubrusom.**
- 4 Sipajte jednu kašiku ulja u činiju, stavite štapiće u nju i mešajte dok štapići ne budu prekriveni uljem.**
- 5 Rukom ili kuhinjskim priborom sa prorezima uklonite štapiće iz činije, tako da višak ulja ostane u činiji.**

**Napomena**

- Nemojte da naginjete činiju da biste istresli sve štapiće odjednom kako višak ulja ne bi završio u posudi.

- 6 Stavite štapiće u korpu.**
- 7 Pržite pomfrit i protresite korpu 2–3 puta tokom pripreme.**

Čišćenje



Upozorenje

- Ostavite korpu, posudu i unutrašnjost aparata da se potpuno ohlade pre nego što započnete čišćenje.
- Posuda, korpa i unutrašnjost aparata imaju premaz protiv lepljenja. Nemojte da koristite metalni kuhinjski pribor niti abrazivne materijale za čišćenje zato što mogu da oštete premaz protiv lepljenja.

Aparat očistite nakon svakog korišćenja. Uklonite ulje i mast sa dna posude nakon svake upotrebe.

- 1 Pritisnite dugme za uključivanje/isključivanje da biste isključili aparat, isključite utikač iz zidne utičnice i ostavite aparat da se ohladi.



Savet

- Izvadite posudu i korpu da biste omogućili da se Airfryer brže ohladi.

- 2 Uklonite masnoću ili ulje sa dna posude.

- 3 Operite posudu i korpu u mašini za pranje sudova. Takođe možete da očistite vrućom vodom sa deterdžentom za sudove i neabrazivnim sunderom (pogledajte „Tabelu čišćenja“).



Napomena

- Stavite posudu sa gumenim čepom u mašinu za sudove. Nemojte da uklanjate gumeni čep pre čišćenja.



Savet

- Ako su se ostaci hrane zalepili za posudu ili korpu, možete da ih potopite u vruću vodu sa deterdžentom za sudove na 10–15 minuta. Potapanje oslobađa ostatke hrane i olakšava njihovo uklanjanje. Proverite da li koristite deterdžent za sudove koji može da rastvori ulje i masnoću. Ako na posudi ima fleka od masnoće na posudi ili korpi i ne možete da ih uklonite vrućom vodom i deterdžentom za sudove, upotrebite tečno sredstvo za uklanjanje masnoće.
- Po potrebi, ostatke hrane koji su zalepljeni za grejni element možete da uklonite pomoću četke sa mekanim ili srednje tvrdim vlaknima. Nemojte da koristite četku sa metalnim vlaknima niti četku sa tvrdim vlaknima pošto one mogu da oštete premaz na grejnom elementu.

- 4 Spoljašnji deo aparata obrišite vlažnom krpom.



Napomena

- Uverite se da na upravljačkoj ploči nema zaostale vlage. Osušite upravljačku ploču krpom nakon što je očistite.

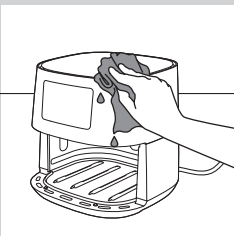
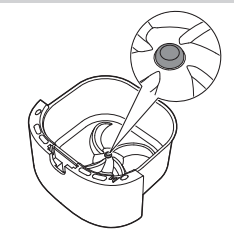

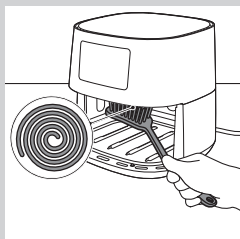



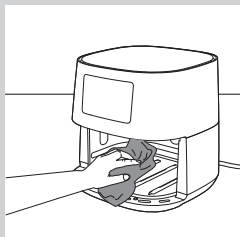

- 5 Očistite grejni element pomoću četke za čišćenje kako biste uklonili ostatke hrane.

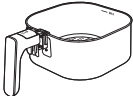

- 6 Očistite unutrašnjost aparata vrućom vodom i neabrazivnim sunderom.

Tabela za čišćenje

			
	✓	✓	✗
	✓	✓	✗

Memorija

- 1 Isključite uređaj iz električne mreže i ostavite ga da se ohladi.
- 2 Uverite se da su svi delovi čisti i suvi pre odlaganja.



Napomena

- Airfryer uvek držite horizontalno kada ga nosite. Uverite se da takode pridržavate posudu sa prednje strane aparata jer posuda sa korpom može da isklizne iz aparata ako se slučajno nagne nadole. To može da dovede do oštećenja tih delova.
- Uvek proverite da li su uklonjivi delovi aparata Airfryer fiksirani pre nošenja i/ili odlaganja.

Recikliranje



- Ovaj simbol ukazuje na to da ovaj proizvod ne sme da se odlaže sa običnim kućnim otpadom (2012/19/EU).
- Pratite propise svoje zemlje za zasebno prikupljanje otpadnih električnih i elektronskih proizvoda. Pravilno odlaganje doprinosi sprečavanju negativnih posledica po životnu sredinu i zdravlje ljudi.

Izjava o usaglašenosti

DAP B.V. ovim putem izjavljuje da je Airfryer HD928x usklađen sa direktivom 2014/53/EU.

Ceo tekst deklaracije o usklađenosti za EU dostupan je na sledećoj internet adresi: <https://www.philips.com>.

Airfryer HD928x opremljen je Wi-Fi modulom, 2,4 GHz 802.11 b/g/n, sa maksimalnom izlaznom snagom od 92,9 mW EIRP.

Garancija i podrška

Ako vam trebaju informacije ili podrška, posetite

www.philips.com/support ili pročitajte međunarodni garantni list.

Ažuriranja softvera

Ažuriranje je neophodno radi zaštite vaše privatnosti i garantovanja pravilnog funkcionisanja aparata Airfryer i aplikacije. Aplikacija povremeno obavlja ažuriranje na najnoviji softver. Pored toga, Airfryer automatski ažurira firmver.



Napomena

- Kada se instalira ažuriranje, proverite da li je Airfryer povezan na kućnu Wi-Fi mrežu. Pametni uređaj može da bude povezan na bilo koju mrežu.
- Uvek koristite najnoviju aplikaciju i firmver.
- Ažuriranja postaju dostupna kad se poboljša softver ili radi sprečavanja bezbednosnih problema.
- Ažuriranje firmvera se pokreće automatski kada je Airfryer u režimu pripravnosti. Ovo ažuriranje traje približno 1 minut, a za to vreme na ekranu aparata Airfryer treperi „---“. Tokom tog perioda nije moguće koristiti Airfryer.

Kompatibilnost uređaja

Detaljne informacije o kompatibilnosti aplikacije potražite u podacima u prodavnici aplikacija.

Fabričko resetovanje

Za fabričko resetovanje aparata Airfryer, istovremeno pritisnite dugmad za povećavanje temperature i vremena i zadržite ih 10 sekundi.

Airfryer zatim više nije povezan na kućnu Wi-Fi mrežu i nije uparen sa pametnim uređajem.

Rešavanje problema

U ovom poglavlju ukratko su navedeni najčešći problemi do kojih može da dođe sa aparatom. Ako ne uspete da rešite problem pomoću informacija navedenih u nastavku, posetite **www.philips.com/support** da biste pronašli listu najčešćih pitanja ili se obratite centru za korisničku podršku u svojoj zemlji.

Problem	Mogući uzrok	Rešenje
Spoljašnjost aparata postaje vruća tokom upotrebe.	Toplota iz unutrašnjosti prenosi se i na spoljašnje zidove.	To je normalno. Sve ručke i regulatori koje je potrebno dodirivati tokom upotrebe ostaju dovoljno hladni da možete da ih dodirnete.
		Posuda, korpa i unutrašnjost aparata uvek postaju vrući kada se aparat uključi kako bi se hrana pravilno pripremila. Ti delovi su uvek prevrući za dodirivanje.
Moj domaći pomfrit ne ispada kao što je očekivano.	Niste upotrebili odgovarajuću vrstu krompira.	Ako ostavite aparat uključen duže vreme, neki delovi postaju prevrući na dodir. Ti delovi su na aparatu označeni sledećom ikonom: 
		Ako ste svesni vrućih delova i izbegavate da ih dodirujete, aparat je potpuno bezbedan za upotrebu.
Moj domaći pomfrit ne ispada kao što je očekivano.	U korpu ste stavili preveliku količinu namirnica.	Da biste dobili najbolje rezultate, koristite sveže brašnjave krompire. Ako je potrebno da odložite krompir, nemojte da ih odlažete na hladno mesto poput frižidera. Odaberite krompire na čijoj ambalaži je navedeno da su pogodni za prženje.
		Pratite uputstva na stranici 22 u ovom korisničkom priručniku da biste pripremili domaći pomfrit.

Problem	Mogući uzrok	Rešenje
	Neke vrste namirnica potrebno je promešati na pola vremena pripreme.	Pratite uputstva na stranici 22 u ovom korisničkom priručniku da biste pripremili domaći pomfrit.
Airfryer neće da se uključi.	Aparat možda nije uključen u struju.	Proverite da li je utikač pravilno uključen u zidnu utičnicu.
	Nekoliko aparata je povezano na jednu utičnicu.	Airfryer koristi visok napon. Probajte sa drugom utičnicom i proverite osigurače.
Vidim neka oguljena mesta u aparatu Airfryer.	Neke male tačke mogu da se pojave u posudi aparata Airfryer usled slučajnog dodirivanja ili grebanja premaza (npr. prilikom čišćenja grubim alatcima i/ili prilikom umetanja korpe).	Oštećenja možete da sprečite pravilnim spuštanjem korpe u posudu. Ako korpu umećete pod uglom, njena bočna strana može da udari o zid posude, što može da dovede do skidanja malih delova premaza. Ako dođe do toga, imajte na umu da to nije štetno zato što su svi korišćeni materijali bezbedni za korišćenje sa hranom.
Aparat ispušta beli dim.	Kuvate masnu hranu.	Pažljivo izlijte višak ulja ili masnoće iz posude, pa nastavite sa pripremom.
	U posudi ima ostataka masnoće od prethodne upotrebe.	Beli dim javlja se usled ostataka masnoće koji se zagrevaju u posudi. Uvek temeljno očistite posudu i korpu nakon svake upotrebe.
	Prezle ili premaz se nisu pravilno naneli na hranu.	Sićušni delovi prezle koji lete mogu da dovedu do pojave belog dima. Čvrsto nanesite prezle ili premaz na hranu da biste bili sigurni da će ostati.
	Marinada, tečnost ili sokovi od mesa prskaju u masnoću ili ulje.	Osušite hranu pre nego što je stavite u korpu.
Wi-Fi LED indikator na aparatu Airfryer više ne svetli.	<ul style="list-style-type: none"> Airfryer više nije povezan na kućnu Wi-Fi mrežu. Promenili ste kućnu Wi-Fi mrežu. 	Pokrenite proces Wi-Fi podešavanja tako što ćete pritisnuti i držati dugme Meni i pratiti uputstva u aplikaciji.
Aplikacija prikazuje da proces uparivanja nije uspeo.	Drugi korisnik je upario Airfryer sa drugim pametnim uređajem i trenutno ga koristi za kuvanje.	Sačekajte da trenutni korisnik završi proces kuvanja, pa ponovo uparite pametni uređaj sa aparatom Airfryer.
Na ekranu treperi „---“.	Airfryer ažurira firmver.	Sačekajte približno jedan minut da se proces ažuriranja firmvera završi. Ne možete da koristite Airfryer tokom ažuriranja firmvera.

Problem	Mogući uzrok	Rešenje
Na ekranu aparata Airfryer se prikazuje „E1“.	Aparat je pokvaren / ima grešku.	Pozovite Philips servisnu liniju za pomoć ili se obratite centru za korisničku podršku u svojoj zemlji.
	Airfryer možda stoji na mestu koje je previše hladno.	Ako je aparat stajao na mestu sa niskom temperaturom, ostavite ga da se ugrije na sobnu temperaturu bar 15 minuta pre nego što ga ponovo uključite. Ako se na ekranu i dalje prikazuje „E1“, pozovite Philips servisnu liniju za pomoć ili se obratite centru za korisničku podršku u svojoj zemlji.



Ovaj dokument je originalno proizveden i objavljen od strane proizvođača, brenda Philips, i preuzet je sa njihove zvanične stranice. S obzirom na ovu činjenicu, Tehnoteka ističe da ne preuzima odgovornost za tačnost, celovitost ili pouzdanost informacija, podataka, mišljenja, saveta ili izjava sadržanih u ovom dokumentu.

Napominjemo da Tehnoteka nema ovlašćenje da izvrši bilo kakve izmene ili dopune na ovom dokumentu, stoga nismo odgovorni za eventualne greške, propuste ili netačnosti koje se mogu naći unutar njega. Tehnoteka ne odgovara za štetu nanесenu korisnicima pri upotrebi netačnih podataka. Ukoliko imate dodatna pitanja o proizvodu, ljubazno vas molimo da kontaktirate direktno proizvođača kako biste dobili sve detaljne informacije.

Za najnovije informacije o ceni, dostupnim akcijama i tehničkim karakteristikama proizvoda koji se pominje u ovom dokumentu, molimo posetite našu stranicu klikom na sledeći link:

<https://tehnoteka.rs/p/philips-friteza-na-vruc-vazduh-hd928090-akcija-cena/>