

Uputstvo za upotrebu

MIELE mašina za pranje veša WSA033 WCS Active



Miele



Tehnoteka je online destinacija za upoređivanje cena i karakteristika bele tehnike, potrošačke elektronike i IT uređaja kod trgovinskih lanaca i internet prodavnica u Srbiji. Naša stranica vam omogućava da istražite najnovije informacije, detaljne karakteristike i konkurentne cene proizvoda.

Posetite nas i uživajte u ekskluzivnom iskustvu pametne kupovine klikom na link:

<https://tehnoteka.rs/p/miele-masina-za-pranje-vesa-wsa033-wcs-active-akcija-cena/>

Uputstvo za upotrebu Mašina za pranje veša





Pročitajte **obavezno** uputstvo za upotrebu pre postavljanja - instalacije - puštanja u rad. Na taj način ćete zaštititi sebe i izbeći oštećenja na uređaju.

Sadržaj

Sigurnosna uputstva i upozorenja	5
Rukovanje mašinom za pranje veša	12
Komandna ploča	12
Način funkcionisanja senzorskih tastera	13
Pregled pojmova na komandnoj ploči	14
Vaš doprinos zaštiti životne sredine	15
Prvo puštanje u rad	16
Vađenje ključa za navrtke	16
Pranje prema ekološkim standardima	18
1. Priprema veša	19
2. Punjenje mašine za pranje veša	20
3. Odabir programa	21
4. Sipanje deterdženta	23
Dozirna posuda za deterdžent.....	23
Doziranje kapsulom	25
5. Pokretanje programa	27
Naknadno dodavanje veša tokom odvijanja programa (AddLoad)	27
6. Završetak programa	28
Centrifugiranje	29
Odloženi početak rada	30
Pregled programa	31
Dodatne funkcije	34
Kratko	34
Voda +	34
Natapanje	34
Prepranje	34
Uz programe mogu da se odaberu sledeće dodatne funkcije:	35
Tok programa	36
Promena toka programa	38
Promena programa (zaštita za decu).....	38
Prekidanje programa	38

Simboli za održavanje	39
Deterdžent	40
Odgovarajući deterdžent	40
Sredstvo za omekšavanje vode	40
Dozirne posude	40
Sredstva za naknadnu obradu veša	40
Preporuka za Miele deterdžent	42
Preporuke za deterdžent prema Propisu (EU) Nr. 1015/2010	43
Čišćenje i održavanje	44
Čišćenje kućišta i komandne ploče	44
Čišćenje dozirne posude za deterdžent	44
Hygiene Info (Čišćenje bubnja)	46
Čišćenje filtera u dovodu vode	46
Šta treba uraditi ako	47
Program pranja ne može da se pokrene	47
Prekid programa i na polju za upravljanje svetli kontrolna lampica za grešku	48
Simbol na indikatoru vremena tokom odvijanja programa	49
Kontrolna lampica na polju za upravljanje svetli na kraju programa	49
Opšti problemi sa mašinom za pranje veša	50
Nezadovoljavajući učinak pranja	52
Vrata ne mogu da se otvore	53
Otvaranje vrata mašine kada je zapušen odvod i/ili nestane električna energija	54
Servisna služba	56
Kontakt za prijavu smetnji	56
Pribor koji se posebno kupuje	56
EPREL baza podataka	56
Garancija	56
Instalacija	57
Prednja strana mašine	57
Zadnja strana mašine	58
Površina za postavljanje	59
Nošenje mašine do mesta postavljanja	59
Skidanje transportne blokade	60
Ugradnja transportne blokade	62
Nameštanje uređaja	63
Odvrtanje i fiksiranje nožica	63
Ugradnja ispod radne ploče	64
Stub za pranje i sušenje	64
Sistem za zaštitu od vode	65

Sadržaj

Dovod vode	66
Priklučenje dovoda vode	66
Priključivanje dovodnog creva	66
Odvod vode.....	67
Postavljanje kolena.....	67
Direktan priključak na sifon umivaonika.....	68
Električni priključak	69
Tehnički podaci	70
Podaci o potrošnji	71
Funkcije programiranja	72
Otvaranje nivoa programiranja	72
Biranje i aktiviranje funkcije programiranja	72
Obrada i memorisanje funkcije programiranja.....	73
Napuštanje nivoa programiranja.....	73
<i>P13</i> Zvuk tastera	73
<i>P14</i> PIN kod.....	74
<i>P22</i> Automatsko isključivanje indikatora	74
<i>P24</i> Memorija	75
<i>P26</i> Dodatno vreme pretpranja - Pamuk.....	75
<i>P27</i> Vreme natapanja.....	75
<i>P28</i> Nežno pranje	75
<i>P29</i> Sniženje temperature.....	76
<i>P30</i> Voda plus.....	76
<i>P31</i> Nivo - Voda plus	76
<i>P32</i> Maksimalni nivo ispiranja.....	76
<i>P33</i> Hlađenje vode za pranje	77
<i>P34</i> Zaštita od gužvanja	77
<i>P49</i> Nizak pritisak vode.....	77
Deterdženti i sredstva za negu	78
Deterdžent	78
Specijalni deterdženti 	79
Sredstva za negu tekstila 	80
Aditiv 	80
Nega uređaja	80

Ova mašina za pranje veša odgovara propisanim sigurnosnim odredbama. Nepravilna upotreba međutim može da dovede do povreda kod osoba i oštećenja stvari.

Pažljivo pročitajte uputstvo za upotrebu pre nego što mašinu za pranje veša pustite u rad. Ono sadrži važna uputstva za ugradnju, bezbednost, upotrebu i održavanje uređaja. Na taj način ćete zaštititi sebe i izbeći oštećenja na mašini za pranje veša.

Prema standardu IEC 60335-1 Miele izričito ukazuje na to da se obavezno pročitaju i slede poglavlje o instalaciji mašine za pranje veša, kao i sigurnosna uputstva i upozorenja.

Firma Miele ne može da bude odgovorna za oštećenja koja su nastala zbog nepoštovanja ovih uputstava.

Sačuvajte ovo uputstvo za upotrebu i prosledite ga eventualno sledećem vlasniku ovog uređaja.

Namenska upotreba

- ▶ Ova mašina za pranje veša namenjena je za upotrebu u domaćinstvu i u sredini sličnoj domaćinstvu.
- ▶ Ova mašina za pranje veša nije predviđena za upotrebu napolju.
- ▶ Mašinu za pranje veša koristite isključivo u uslovima koji su uobičajeni za domaćinstvo tj. za pranje tkanina za koje je proizvođač na etiketi za održavanje naveo da mogu da se peru u mašini. Svi ostali načini upotrebe nisu dozvoljeni. Firma Miele nije odgovorna za oštećenja, koja nastanu upotrebom suprotno propisima ili pogrešnim rukovanjem.
- ▶ Osobe, koje zbog svog fizičkog i mentalnog stanja ili zbog svog neiskustva ili neznanja nisu u stanju da bezbedno rukuju ovom mašinom za pranje veša, ne smeju da je koriste bez nadzora ili bez davanja uputstava odgovorne osobe.

Sigurnosna uputstva i upozorenja

Deca u domaćinstvu

- ▶ Decu koja imaju manje od osam godina ne smete da puštate blizu mašine za pranje veša, osim ako ih stalno nadgledate.
- ▶ Deca koja imaju više od osam godina smeju da koriste mašinu za pranje veša bez nadzora, samo ako im je objašnjeno kako mogu bezbedno da rukuju njom. Deca moraju biti u mogućnosti da prepoznaju i razumeju moguće opasnosti zbog pogrešnog rukovanja.
- ▶ Deca ne smeju da čiste ili održavaju mašinu za pranje veša bez nadzora.
- ▶ Nadgledajte decu koja se zadržavaju u blizini mašine za pranje veša. Nikada nemojte da dozvolite deci da se igraju mašinom.

Tehnička bezbednost

- ▶ Obratite pažnju na savete u poglavlju „Instalacija“ kao i na poglavlje „Tehnički podaci“.
- ▶ Pre postavljanja mašine za pranje veša prekontrolišite, da li na njoj ima spoljnih vidljivih oštećenja. Oštećenu mašinu ne postavljajte i ne puštajte je u rad.
- ▶ Pre priključivanja mašine za pranje veša obavezno uporedite podatke o priključku (osigurač, napon i frekvenciju) na natpisnoj pločici sa podacima za električnu mrežu. U slučaju nedoumica raspitajte se kod električara.

► Moguć je povremeni ili neprekidni režim rada u sistemu za snabdevanje energijom koji je nezavisan ili nije sinhronizovan sa mrežom (kao što su npr. izolovane mreže, rezervni sistemi). Preduslov za rad je da sistem za snabdevanje energijom bude u skladu sa specifikacijama EN 50160 ili sličnim.

Mere zaštite koje su predviđene u kućnoj instalaciji i u ovom proizvodu kompanije Miele po svojoj funkciji i načinu rada takođe moraju biti osigurane u izolovanim uslovima rada ili u režimu rada koji nije sinhronizovan sa mrežom, ili moraju biti zamenjene ekvivalentnim merama u instalaciji. Kao što je na primer opisano u aktuelnom izdanju VDE-AR-E 2510-2.

► Za električnu bezbednost ove mašine za pranje veša garantuje se samo onda ukoliko je ona priključena na propisno instaliran sistem sa zaštitnim vodom.

Veoma je važno da ovaj osnovni preduslov za bezbednost bude ispitivan i da u slučaju nedoumice stručni električar prekontroliše instalaciju u zgradi.

Firma Miele ne može da bude odgovorna za oštećenja koja nastanu zbog nepostojećeg ili prekinutog zaštitnog voda.

► Iz bezbednosnih razloga ne upotrebljavajte produžne kablove, višestruke stone utičnice ili slično (opasnost od požara usled pregrevanja).

► Neispravni delovi uređaja smeju da budu zamenjeni samo Miele originalnim rezervnim delovima. Samo za ove delove firma Miele garantuje da će oni u potpunosti ispuniti zahteve o bezbednosti.

► Utikač mora uvek da bude pristupačan da bi mašini za pranje veša moglo da se prekine napajanje električnom energijom.

► Zbog nestručnih opravki može za korisnika da nastane nepredvidiva opasnost, za koju proizvođač ne preuzima odgovornost. Opravke sme da vrši samo stručno lice koje je ovlastila firma Miele, u protivnom se kod sledećih oštećenja gube prava iz garancije.

Sigurnosna uputstva i upozorenja

- ▶ Prava iz garancije se gube ako mašinu za pranje veša ne popravljaju ovlašćeni servis firme Miele.
- ▶ Ako je priključni provodnik oštećen, mora da ga zameni stručno lice koje je ovlastila firma Miele da bi se izbegle opasnosti za korisnika.
- ▶ U slučaju greške ili prilikom čišćenja i održavanja je mašina za pranje veša odvojena od električne mreže samo u sledećim slučajevima:
 - mrežni utikač mašine za pranje veša je izvučen ili
 - isključen je osigurač u kućnoj instalaciji ili
 - potpuno je odvrnut navojni uložak osigurača u kućnoj instalaciji.
- ▶ Mašinu za pranje veša treba priključiti na vodu samo uz pomoć novog kompleta creva. Stara creva ne smeju ponovo da se koriste. Prekontrolišite svako crevo u pravilnim razmacima. Možete na taj način blagovremeno da ih zamenite i sprečite štetu koja bi mogla da nastane usled izlivanja vode.
- ▶ Pritisak vode mora da iznosi najmanje 100 kPa i ne sme da bude viši od 1.000 kPa.
- ▶ Ova mašina za pranje veša ne sme da se koristi na nestacionarnim mestima (npr. na brodovima).
- ▶ Na mašini za pranje veša nemojte vršiti nikakve izmene ako to nije odobrila firma Miele.

Pravilna upotreba

- ▶ Vašu mašinu za pranje veša ne postavljajte u prostorije gde postoji opasnost od smrzavanja. Zamrznuta creva mogu da naprsnu ili puknu, a zbog temperatura ispod tačke mržnjenja pouzdanost elektronike može da bude smanjena.
- ▶ Pre puštanja u rad uklonite transportnu blokadu na zadnjoj strani mašine za pranje veša (vidi poglavlje „Instalacija“, odeljak „Uklanjanje transportne blokade“). Ako ne uklonite transportnu blokadu, može prilikom centrifugiranja da dođe do oštećenja mašine i nameštaja/uređaja koji se nalaze blizu nje.
- ▶ U slučaju dužeg odsustva od kuće (npr. za vreme godišnjeg odmora) zatvorite slavinu za vodu, pre svega onda, ako se u blizini mašine za pranje veša ne nalazi podni odvod.
- ▶ Opasnost od poplave!
Pre kačenja odvodnog creva u umivaonik proverite da li voda otiče dovoljno brzo. Obezbedite da odvodno crevo ne sklizne. Povratna sila ispumpavane vode može da izbací nepričvršćeno crevo iz umivaonika.
- ▶ Vodite računa da zajedno sa vešom ne budu oprana strana tela (npr. ekseri, igle, metalni novac, spajalice). Strana tela mogu da oštete delove uređaja (npr. posudu za rastvor deterdženta, bubanj). Oštećeni delovi mašine mogu onda da prouzrokuju oštećenje veša.
- ▶ Budite oprezni prilikom otvaranja vrata nakon upotrebe funkcije pare. Postoji opasnost od opekotina zbog pare koja izlazi i visokih temperatura na površini bubnja i na staklu. Odmaknite se malo od uređaja i sačekajte dok para ne nestane.
- ▶ Maksimalna količina punjenja iznosi 7,0 kg (suvog veša). Delimično manje količine punjenja za pojedine programe možete da pročitate u poglavlju „Pregled programa“.

Sigurnosna uputstva i upozorenja

- ▶ Kod odgovarajućeg doziranja deterdženta nije potrebno odstranjivanje kamenca iz mašine za pranje veša. Ako u Vašoj mašini ipak ima dosta kamenca, upotrebite sredstvo za odstranjivanje kamenca na bazi prirodne limunske kiseline. Firma Miele preporučuje Miele sredstvo za odstranjivanje kamenca, možete da ga nabavite online na shop.miele.rs, preko Vašeg Miele specijalizovanog prodavca ili kod Miele servisne službe. Strogo se pridržavajte uputstva za upotrebu ovog sredstva.
- ▶ Tkanine, koje su obrađene sredstvima za pranje koja sadrže rastvarače, morate pre pranja da dobro isperete čistom vodom.
- ▶ U mašini za pranje veša nemojte nikada da koristite sredstva za pranje koja sadrže rastvarače (npr. benzin za čišćenje). Delovi uređaja mogu da budu oštećeni i mogu da nastanu otrovne pare. Postoji opasnost od požara i eksplozije!
- ▶ Na mašini za pranje veša ili pored nje nemojte nikada da koristite sredstva za pranje koja sadrže rastvarače (npr. benzin za čišćenje). Plastični delovi uređaja bi mogli da budu oštećeni.
- ▶ Sredstva za bojenje moraju da budu pogodna za upotrebu u mašini za pranje veša i smeju da se koriste samo u meri koja je uobičajena za domaćinstvo. Strogo se pridržavajte uputstava za upotrebu koje navodi proizvođač.
- ▶ Sredstva za uklanjanje boje mogu da prouzrokuju koroziju zbog jedinjenja koja sadrže sumpor. Sredstva za uklanjanje boje ne smeju da se koriste u mašini za pranje veša.
- ▶ Ako deterdžent dospe u oči, odmah ih isperite sa dosta mlake vode. Ako ga slučajno progutate, odmah potražite pomoć lekara. Osobe sa oštećenom ili osetljivom kožom treba da izbegavaju kontakt sa deterdžentom.

Dodatna oprema i rezervni delovi

- ▶ Koristite isključivo Miele originalni pribor. Ukoliko se dograđuju ili ugrađuju drugi delovi, gube se prava iz garancije, a eventualno i jemstvo i/ili odgovornost za uređaj.
- ▶ Miele mašinu za sušenje veša i Miele mašinu za pranje veša možete da postavite jednu na drugu. Pri tom je potreban Miele vezni element za pranje-sušenje kao pribor koji se posebno kupuje. Treba voditi računa da ovaj vezni element odgovara Miele mašini za sušenje veša i Miele mašini za pranje veša.
- ▶ Vodite računa da Miele postolje, pribor koji se naknadno kupuje, odgovara ovoj mašini za pranje veša.
- ▶ Firma Miele vam daje 15-godišnju, a najmanje 10-godišnju garanciju na dostavljanje funkcionalnih rezervnih delova nakon prestanka proizvodnje serije vaše mašine za pranje veša.

Firma Miele ne može da bude odgovorna za oštećenja koja su nastala zbog nepoštovanja sigurnosnih uputstava i upozorenja.



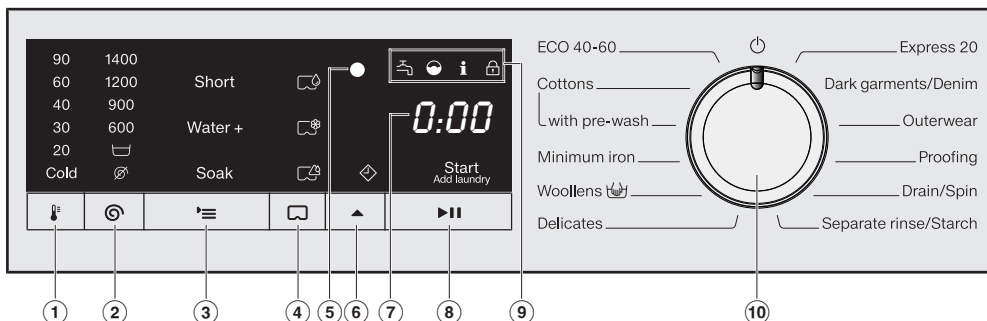

Rukovanje mašinom za pranje veša

Komandna ploča



- ① **Senzorski taster** 🌡️ (Temperatura) za podešavanje željene temperature pranja
- ② **Senzorski taster** 🔄 (Broj obrtaja) za podešavanje željenog broja obrtaja
- ③ **Senzorski taster** ≡ (Dodatne funkcije) za podešavanje željenih dodatnih funkcija
- ④ **Senzorski taster** 📄 (CapDosing) za aktiviranje doziranja deterdženta preko kapsule
- ⑤ **Optički interfejs**
Služi servisnoj službi kao tačka za prenos podataka.
- ⑥ **Senzorski taster** ▲ (Odložen početak rada) za aktiviranje odloženog početka rada. Uz pomoć funkcije odloženog početka rada možete da odaberete kasnije pokretanje programa. Početak programa može da se odloži od 30 minuta do maksimalno 24 sata. Tako možete da koristite npr. povoljne noćne tarife struje.
- ⑦ **Indikator vremena**
Nakon pokretanja programa se prikazuje trajanje programa u satima i minutima.
Kod pokretanja programa sa odloženim početkom rada trajanje programa se prikaže tek posle isteka vremena odloženog početka programa.
- ⑧ **Senzorski taster** ▶️⏸️ (Start/Dodavanje veša)
 - Ⓐ Natpis *Početak/Dodavanje veša* pulsirajuće svetli čim se omogućí pokretanje programa. Dodirom senzorskog tastera ▶️⏸️ pokreće se odabrani program. Natpis *Početak/Dodavanje veša* konstantno svetli.
 - Ⓑ Nakon pokretanja programa, senzorski taster ▶️⏸️ omogućava dodavanje veša.

⑨ Kontrolne lampice

-  svetli kod smetnji u dovodu i odvodu vode
-  svetli kada je deterdžent previše doziran
-  svetli radi podsećanja na opciju Higijena info
-  funkciju *Dodavanje veša* nije moguće birati.



⑩ Dugme za biranje programa

za biranje programa i za isključivanje. Biranjem programa mašina za pranje veša se uključuje, a u poziciji dugmeta za biranje programa  isključuje.

Način funkcionisanja senzorskih tastera













Gore navedene vrednosti se kontrolišu putem senzorskih tastera.

Senzorski tasteri ①, ②, ③, ④, ⑤ i ⑥ reaguju na dodir vrhovima prstiju.

Kod senzorskih tastera  i  vrednosti su unapred podešene odabirom programa. Svakim dodirivanjem senzorskog tastera vrednost se smanjuje. Posle najmanje vrednosti prikaz se ponovo prebacuje na maksimalnu vrednost.

Rukovanje mašinom za pranje veša

Pregled pojmova na komandnoj ploči

		en	sr
①		90 - cold (Temperature specification in °C)	90 – hladno (podatak o temperaturi u °C)
②		1400 - 600 (Spin indication in rpm)	1400 – 600 (podatak o broju obrtaja u obrt./min.)
		 (Rinse hold)	 (Prekid nakon ispiranja)
		 (without spin)	 (bez centrifugiranja)
③		Short	Kratki program
		Water +	Voda plus
		Soak	Natapanje
④		CapDosing	CapDosing
⑤		Delay start	Odloženi početak rada
⑥		Start Add laundry	Start Dodavanje veša
⑦		ECO 40–60	ECO 40–60
		Cottons	Pamuk
		with Pre-wash	sa pretpranjem
		Minimum iron	Jednostavno održavanje
		Woolens 	Vuna 
		Delicates	Osetljivi veš
		Express 20	Ekspres 20
		Dark garments/Denim	Tamni veš/teksas
		Outerwear	Outdoor
		Proofing	Impregnacija
		Drain/Spin	Pumpanje/centrifugiranje
Separate rinse/Starch	Samo ispiranje/štirkanje		

Odlaganje ambalaže

Ambalaža služi za rukovanje i štiti uređaj od oštećenja tokom transporta. Ambalažni materijali su odabrani sa stanovišta ekološke kompatibilnosti i tehnike odlaganja otpada i generalno se mogu reciklirati.

Recikliranjem ambalaže štede se sirovine. Koristite mesta za sakupljanje reciklabilnih materijala i opcije povrata za specifične materijale. Vaša Miele servisna služba će uzeti transportno pakovanje.

Odlaganje starog uređaja

Električni i elektronski uređaji sadrže različite vredne materijale. Oni sadrže i određene supstance, smeše i komponente koje su bile neophodne za njihovo funkcionisanje i bezbednost. U kućnom otpadu, kao i prilikom nestručnog tretmana, one mogu imati štetan uticaj na ljudsko zdravlje i životnu sredinu. Zato nikada ne odlažite Vaš stari uređaj u kućni otpad.



Umesto toga koristite zvanična, uređena mesta za besplatno sakupljanje i preuzimanje, kao i recikliranje električnih i elektronskih uređaja u opštini, kod prodavaca ili firme Miele. Vi ste po zakonu lično odgovorni za brisanje eventualnih ličnih podataka na starom uređaju koji se odlaže. Zakonski ste u obavezi da uklonite iskorišćene baterije i akumulatore, kao i lampe, koji se mogu ukloniti bez uništavanja. Odnosite ih na odgovarajuće mesto za sakupljanje otpada gde se mogu besplatno odložiti. Pobrinite se da Vaš stari uređaj do uklanjanja čuvate tako da bude osiguran od pristupa dece.

Prvo puštanje u rad

⚠ Oštećenja usled pogrešnog postavljanja i priključivanja.

Pogrešno postavljanje i priključivanje mašine za pranje veša dovodi do teških oštećenja.

Obratite pažnju na poglavlje „Instalacija“.

Vađenje ključa za navrtke

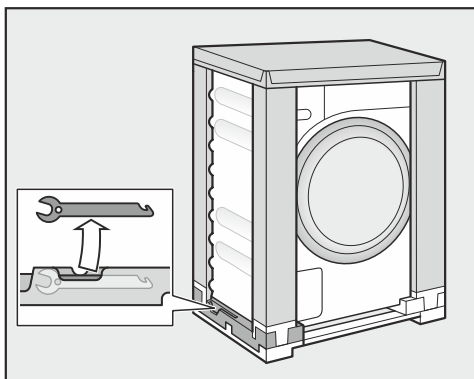

- Za uklanjanje transportne blokade uklonite transportnu šipku iz transportnog pakovanja dole levo.

Na ovoj mašini za pranje veša je izvršeno kompletno testiranje funkcija, zbog toga se u bubnju nalaze ostaci vode.

Vađenje kolena odvodnog creva iz bubnja

U bubnju se nalazi koleno odvodnog creva.



- Uхватите rukom udubljenje na ručki i povucite vrata.
- Izvadite koleno.

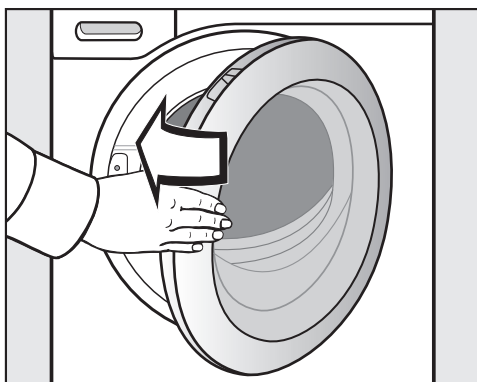

- Vrata zatvorite laganim zamahom.

Skidanje zaštitne folije i reklamnih nalepnica

- Uklonite:
 - zaštitnu foliju (ako postoji) sa vrata.
 - sve reklamne nalepnice (ako postoje) sa prednje strane i sa poklopca.

Ne uklanjajte nalepnice koje se vide kada se otvore vrata (npr. oznaka tipa mašine).

Pokretanje prvog programa pranja

Za optimalnu potrošnju vode i struje i optimalan rezultat pranja je važna kalibracija mašine za pranje veša.

U tu svrhu **mora** da se pokrene program *Pamuk bez veša* i *bez deterdženta*.

- Otvorite slavinu za vodu.

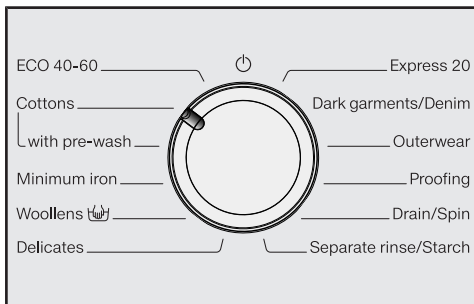

- Dugme za biranje programa okrenite na poziciju *Pamuk*.

Mašina za pranje se uključuje, počinju da svetle temperatura 40 i broj obrtaja 1400.

- Dodirnite senzorski taster ►►.

Program pranja se pokreće.

Otvaranje vrata na kraju programa

Kada je uključena funkcija zaštite od gužvanja, vrata su još uvek zaključana. Prvih 15 minuta indikatori svetle.

- Dugme za biranje programa okrenite na poziciju .

Na indikatoru vremena se pojavljuje , a kontrolna lampica  se gasi.

Vrata se otključavaju.

Savet: Posle zaštite od gužvanja mašina se isključila i vrata su se automatski otključala.

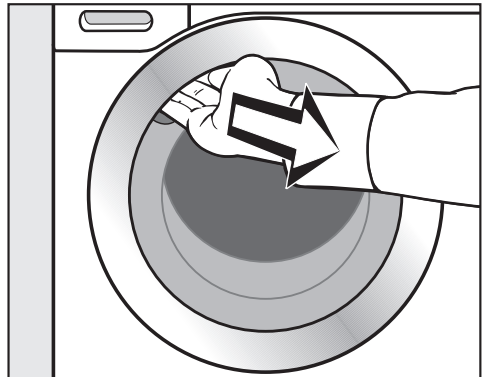

- Zahvatite rukom u udubljenje na ručki i otvorite vrata.

Savet: Ostavite vrata malo otvorena kako bi bubanj mogao da se osuši.

Prvo puštanje u rad je završeno.

Pranje prema ekološkim standardima

Potrošnja energije i vode

- Koristite maksimalnu količinu veša za odgovarajući program pranja. Potrošnja energije i vode u odnosu na ukupnu količinu tada je najmanja.
- Programi koji su efikasni u pogledu potrošnje energije i vode traju po pravilu duže. Produžavanjem trajanja programa može se smanjiti dostignuta temperatura pranja uz isti rezultat pranja.

Na primer, program ECO 40-60 traje duže od programa Pamuk 40°C ili 60°C. Program ECO 40-60 je efikasniji u pogledu potrošnje energije i vode, ali zato traje duže.

- Za pranje manje količine blago zaprljanog veša koristite program Ekspres 20.
- Savremeni deterdženti omogućavaju pranje na nižim temperaturama pranja (npr. 20°C). Radi uštede energije koristite odgovarajuća podešavanja temperature.

Higijena u mašini za pranje veša

Prilikom pranja na nižim temperaturama i/ili sa tečnim deterdžentima postoji opasnost da se u mašini za pranje veša stvore mikroorganizmi i neprijatni mirisi. Zbog toga firma Miele preporučuje da se mašina za pranje veša očisti jednom mesečno.

Ako se na komandnoj tabli upali kontrolna sijalica **i**, morate da izvršite čišćenje mašine za pranje veša.

Napomene za mašinsko sušenje na kraju

Izabrani broj obrtaja centrifuge utiče na preostalu vlažnost veša i emisiju buke iz mašine za pranje veša.

Što veći broj obrtaja centrifuge izaberete, manja je preostala vlažnost veša. Međutim, povećava se i emisija buke iz mašine za pranje veša.

Radi uštede energije, prilikom sušenja odaberite maksimalan broj obrtaja centrifuge za odgovarajući program pranja.

Potrošnja deterdženta

- Upotrebite najviše toliko deterdženta kao što je naveo proizvođač na ambalaži.
- Prilikom doziranja obratite pažnju na stepen zaprljanosti veša.
- Kod manjih količina veša smanjite količinu deterdženta (za oko $\frac{1}{3}$ manje deterdženta kada je mašina napola napunjena)

1. Priprema veša

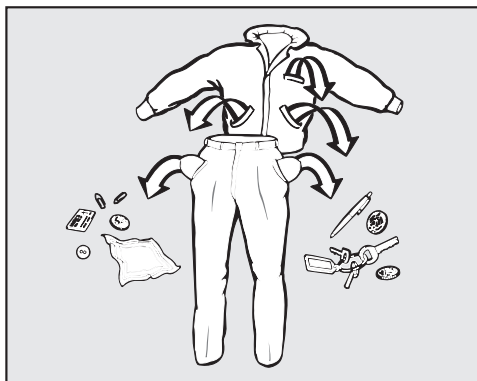

- Ispraznite džepove.

⚠ Oštećenja usled stranih tela. Ekseri, metalni novac, spajalice itd. mogu da oštete tkanine i delove mašine. Pre pranja proverite da li u vešu ima stranih tela i uklonite ih.

Razvrstavanje veša

- Tkanine razvrstajte prema bojama i simbolima na etiketi za održavanje (na kragni ili u bočnom šavu).

Savet: Tamne tkanine često „puštaju boju“ prilikom prvih pranja. Da ne bi došlo do promene boje, perite odvojeno svetle i tamne stvari.

Prethodno tretiranje fleka

- Pre pranja uklonite eventualne fleke na tekstu; ako je moguće dok su sveže. Mrlje brišite pritiskajući ih ovlaš krpom koja ne pušta boju. Ne trljajte ih!

Savet: Fleke (npr. od krvi, jaja, kafe, čaja) mogu često da se uklone uz pomoć malih trikova, koje ćete naći u Miele priručniku o pranju. Ovaj priručnik možete da naručite, odnosno pogledate direktno kod firme Miele ili preko internet stranice.

⚠ Oštećenja usled sredstava za čišćenje, koja sadrže rastvarače
Benzin za čišćenje, sredstva za uklanjanje mrlja itd. mogu da oštete plastične delove.

Prilikom obrade tkanina pazite da sredstvo za pranje ne dođe u kontakt sa plastičnim delovima.

⚠ Opasnost od eksplozije usled sredstava za čišćenje koja sadrže rastvarače.

Prilikom korišćenja sredstava za čišćenje koja sadrže rastvarače može da nastane eksplozivna smeša.

Ne koristite sredstva za čišćenje koja sadrže rastvarače u mašini za pranje veša.

Opšti saveti

- Kod zavesa: uklonite klizalice i olovnu traku ili ih stavite u kesicu i zavežite je.
- Kod grudnjaka ušijte žicu koja se odvojila ili je izvadite.
- Pre pranja zatvorite patent zatvarače (rajsferšluse), čičak trake, kukice i omče.
- Zatvorite navlake za jorgane i jastuke, da u njih ne bi upali manji delovi.

Ne perite tkanine koje su deklarisanе da **nisu za pranje** (simbol za negu )

2. Punjenje mašine za pranje veša

Otvaranje vrata

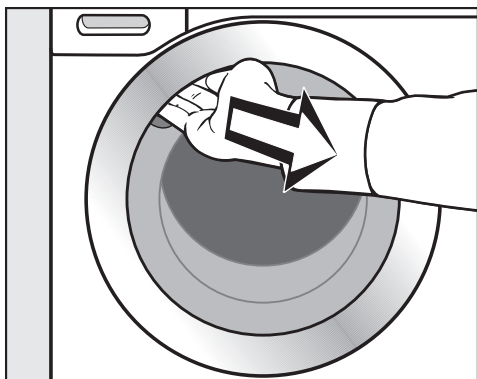

- Uхватite rukom udubljenje na ručki i povucite vrata.

Pre stavljanja veša u mašinu proverite da li u bubnju ima životinja ili stranih tela.

Kod maksimalnog punjenja potrošnja energije i vode je najmanja u odnosu na ukupnu količinu veša. Prevelika količina veša smanjuje efikasnost pranja i povećava gužvanje.

- Veš ispravite i rastresite, pa stavite u bubanj.

Komadi veša različite veličine poboljšavaju efikasnost pranja i bolje se raspoređuju tokom centrifugiranja.

Savet: Vodite računa o maksimalnim količinama punjenja različitih programa pranja.

Zatvaranje vrata

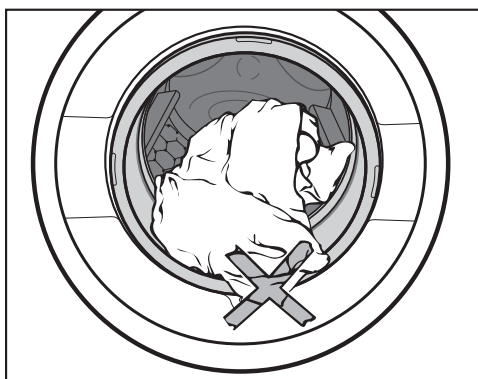

- Vodite računa da se između vrata mašine i zaptivne gume ne zaglavi veš.

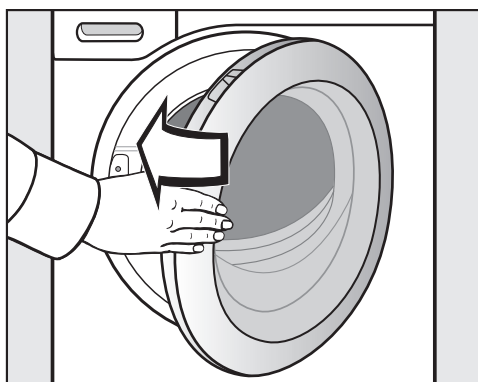

- Vrata zatvorite laganim zamahom.

3. Odabir programa

Biranje programa

Mašina za pranje veša se uključuje okretanjem dugmeta za biranje programa na program pranja.

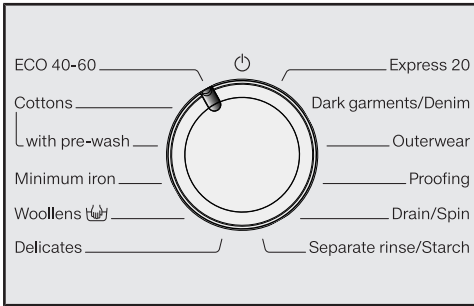

- Dugme za biranje programa okrenite na željeni program.

Na indikatoru vremena se prikazuje verovatno trajanje pranja, a prethodno podešena temperatura i broj obrtaja svetle.

Odabir temperature i broja obrtaja

Prethodno podešena temperatura i broj obrtaja programa pranja svetle.

Temperature koje se dostignu u mašini za pranje veša mogu da odstupaju od podešenih temperatura. Kombinacijom korišćene energije i vremena pranja postiže se optimalan rezultat pranja.

90	1400
60	1200
40	900
30	600
20	
Cold	

Below the table are two control buttons: a temperature icon (thermometer) and a spin speed icon (circular arrow).

- Za promenu prethodno podešene temperature dodirnite senzorski taster . Svakim dodirivanjem senzorskog tastera vrednost se smanjuje. Posle najmanje vrednosti prikaz se prebacuje na maksimalnu vrednost.
- Za promenu prethodno podešenog broja obrtaja centrifuge dodirnite senzorski taster . Svakim dodirivanjem senzorskog tastera vrednost se smanjuje. Posle najmanje vrednosti prikaz se prebacuje na maksimalnu vrednost.

3. Odabir programa

Izbor dodatnih funkcija

U nekim programima moguće je kombinovati dve dodatne funkcije.

U nekim programima moguće je odabrati jednu dodatnu funkciju ili nijednu dodatnu funkciju.

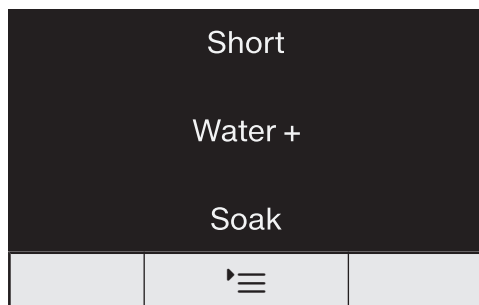

■ Dodirnite senzorski taster :

- **1 put**, odabrana je i svetli dodatna funkcija *Kratko*.
- **2 puta**, odabrana je i svetli dodatna funkcija *Voda +*.
- **3 puta**, odabrana je i svetli dodatna funkcija *Natapanje*.
- **4 puta**, odabrane su i svetle dodatne funkcije *Kratko* i *Voda +*.
- **5 puta**, odabrane su i svetle dodatne funkcije *Voda +* i *Natapanje*.
- **6 puta**, sve dodatne funkcije su ponovo isključene.

Više informacija o dodatnim funkcijama možete naći u poglavlju „Dodatne funkcije“.

4. Sipanje deterdženta

Dozirna posuda za deterdžent

Možete da koristite sve deterdžente koji su pogodni za upotrebu u kućnim mašinama za pranje veša. Vodite računa o savetima za upotrebu i doziranje na ambalaži deterdženta.

Sipanje deterdženta

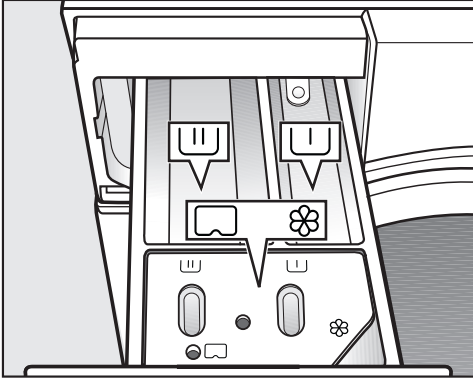

- Izvucite dozirnu posudu za deterdžent i sipajte deterdžent u pregrade.

Podela dozirne posude za deterdžent

- ┌┐ Deterdžent za pretpranje
- ┌┌┌ Deterdžent za glavno pranje i natapanje veša
- ⊗ Omekšivač, sredstvo za održavanje oblika, tečni štirak ili kapsula

Sipanje omekšivača

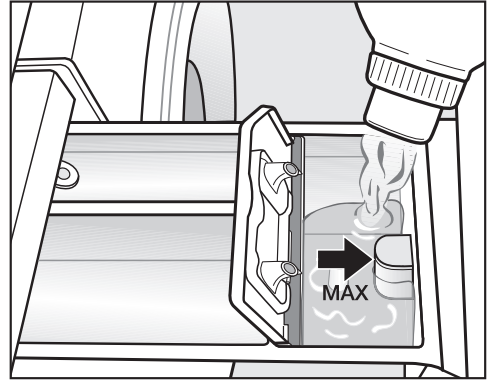

- Sipajte omekšivač, sredstvo za oblikovanje ili tečni štirak u pregradu ⊗. **Vodite računa o maksimalnoj visini punjenja.**

Sredstvo se uliva tokom poslednjeg postupka ispiranja. Na kraju programa pranja u pregradi ⊗ ostane mala količina vode.

Nakon više automatskih dodavanja štirka očistite pregradu za doziranje, posebno usisnu cevčicu.

4. Sipanje deterdženta

Saveti za doziranje

Prilikom doziranja deterdženta vodite računa o stepenu zaprljanosti veša i količini punjenja. Kada su male količine punjenja, smanjite količinu deterdženta (npr. kada je napunjeno pola mašine smanjite količinu deterdženta za $\frac{1}{3}$).

Premalo deterdženta prouzrokuje sledeće:

- Veš nije čist i vremenom postane siv i krut.
- U mašini za pranje veša se stvara buđ.
- Masnoća ne može potpuno da se ukloni iz veša.
- Na grejačima se stvaraju naslage kamenca.

Previše deterdženta prouzrokuje sledeće:

- Loš rezultat pranja, ispiranja i centrifugiranja.
- Veća je potrošnja vode zbog automatski uključenog dodatnog ispiranja.
- Veće je opterećenje životne sredine.

Korišćenje tečnog deterdženta za pretpranje

Korišćenje tečnog deterdženta za glavno pranje nije moguće ako je aktivirano pretpranje.

Za glavno pranje koristite prašak za pranje.

Upotreba deterdženta u obliku tableta ili kapsula

Tablete ili kapsule sa deterdžentom stavite **uvek** direktno u veš u bubnju. Dodavanje preko dozirne posude za deterdžent nije moguće.

4. Sipanje deterdženta

Doziranje kapsulom

Postoje kapsule sa tri različita sadržaja:

- ☼ = Sredstvo za negu tekstila (npr. omekšivač, sredstvo za impregnaciju)
- ☼ = Aditiv (npr. sredstvo za jače dejstvo deterdženta)
- 💧 = Deterdžent (samo za glavno pranje)

Kapsula uvek sadrži odgovarajuću količinu sadržaja za jedan postupak pranja.

Kapsule možete da nabavite preko Miele webshop-a, preko Miele servisne službe ili Vašeg Miele specijalizovanog prodavca.

⚠ Ugrožavanje zdravlja usled korišćenja kapsula.

Može doći do ugrožavanja zdravlja ako sastojci kapsula dođu u dodir sa kožom ili se progutaju.

Kapsule čuvajte van domašaja dece.

Uključivanje funkcije doziranja kapsulom

- Dodirnite senzorski taster ☼:

 - **1 put**, odabran je i svetli simbol ☼.
 - **2 puta**, odabran je i svetli simbol ☼☼.
 - **3 puta**, odabran je i svetli simbol ☼☼☼.
 - **4 puta**, CapDosing je isključen.

Postavljanje kapsule

- Otvorite dozirnu posudu za deterdžent.

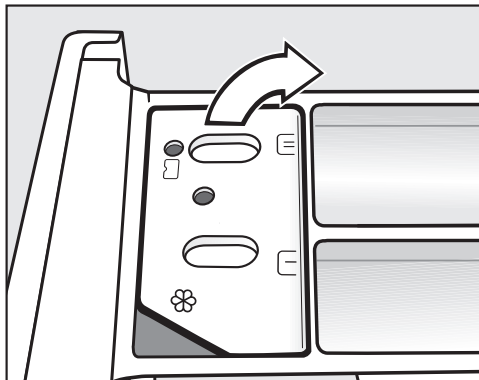

- Otvorite poklopac pregrade ☼/☼.

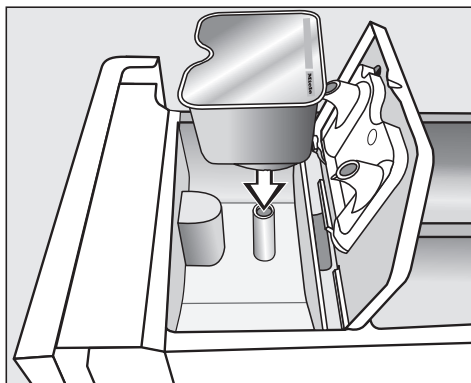

- Jako pritisnite kapsulu.

4. Sipanje deterdženta

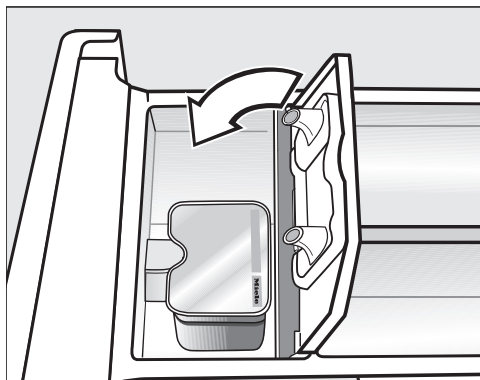



- Zatvorite poklopac i pritisnite ga jako.
- Zatvorite dozirnu posudu za deterdžent.

Umetanjem kapsule u dozirnu posudu za deterdžent ona se otvara. Ukoliko se neiskorišćena kapsula izvadi iz dozirne posude za deterdžent, ona može da iscuri.

Odložite otvorenu kapsulu.

Sadržaj određene vrste kapsule se dodaje na programu pranja u odgovarajućem trenutku.

Kod doziranja kapsulom dovod vode u pregradu  se vrši isključivo preko kapsule.

Ne sipajte dodatno omekšivač u pregradu .

- Po završetku programa pranja uklonite praznu kapsulu.

Iz tehničkih razloga u kapsuli ostaje mala količina vode.

5. Pokretanje programa

Pokretanje programa

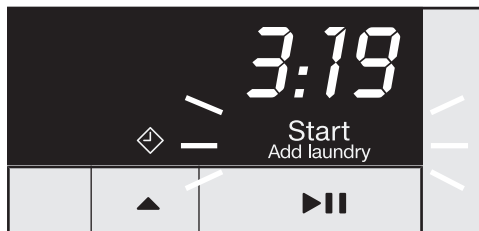

- Dodirnite senzorski taster ▶||.



Vrata se zaključavaju i program pranja se pokreće.

Ako je odabrano vreme odloženog početka rada, ono teče na indikatoru vremena. Po isteku vremena odloženog početka rada ili odmah nakon starta na indikatoru vremena stoji trajanje programa.

Naknadno dodavanje veša tokom odvijanja programa (AddLoad)

Dodavanje ili vađenje veša je moguće u svakom trenutku dok simbol  ne svetli.

- Dodirnite senzorski taster ▶||.

Na indikatoru vremena se prikazuju rotirajuće crtice  ...  ... .

Kada se na indikatoru vremena prikaže reč *Add*, mogu da se otvore vrata.

- Otvorite vrata. Dodajte veš ili izvadite veš.
- Zatvorite vrata.
- Dodirnite senzorski taster ▶||.

Program pranja se nastavlja.

Naknadno dodavanje ili vađenje veša generalno nije moguće kada:

- temperatura vode iznosi više od 55°C.
- nivo vode u bubnju pređe određenu vrednost.

6. Završetak programa

Otvaranje vrata i vađenje veša

Kada je uključena funkcija zaštite od gužvanja, vrata su još uvek zaključana. U prvih 15 minuta svetle indikatori.

Na vremenskom indikatoru stoji 0:00.

- Dugme za biranje programa okrenite na poziciju ⏻.

Kontrolna lampica 🔒 se gasi.

Vrata se otključavaju.

Savet: Nakon zaštite od gužvanja vrata se automatski otključavaju.

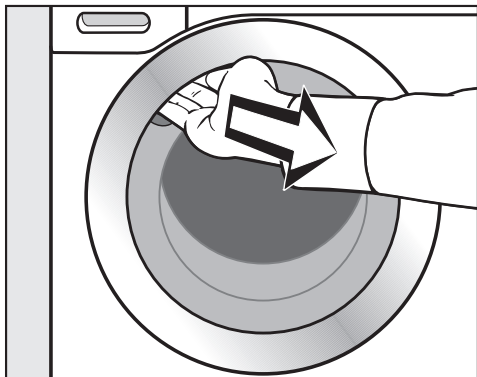

- Zahvatite rukom u udubljenje na ručki i otvorite vrata.
- Izvadite veš.

Komadi veša koje ne izvadite iz mašine prilikom sledećeg pranja bi mogli da se skupe ili oboje drugi veš. Izvadite sve komade veša iz bubnja.

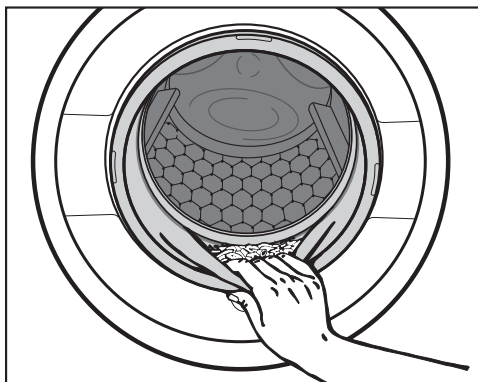

- Proverite da li na zaptivnoj gumi na vratima ima stranih tela.

Savet: Ostavite vrata malo otvorena kako bi bubanj mogao da se osuši.

- Nakon upotrebe izvadite iskorišćenu kapsulu iz dozirne posude za deterdžent.

Savet: Ostavite posudu za doziranje deterdženta malo otvorenu kako bi mogla da se suši.

Broj obrtaja završne centrifuge u programu pranja

Prilikom odabira programa na komandnoj ploči je osvetljen senzorski taster sa optimalnim brojem obrtaja centrifuge za program pranja.

Na nekim programima pranja može da se bira veći broj obrtaja centrifuge.



U tabeli je naveden maksimalni broj obrtaja centrifuge koji možete da birate.

Program	obrt./min.
ECO 40-60	1400
Pamuk	1400
Jednostavno održavanje	1200
Vuna 	1200
Osetljivi veš	900
Ekspres 20	1200
Tamni veš / Teksas	1200
Outdoor	900
Impregnacija	1200
Pumpanje / Centrifugiranje	1400
Samo ispiranje / Štirkanje	1400

Centrifugiranje između ispiranja

Veš se centrifugira posle glavnog pranja i između ispiranja. Prilikom smanjenja broja obrtaja završne centrifuge se takođe smanji broj obrtaja centrifuge između ispiranja. Na programu *Pamuk* se dodaje još jedno ispiranje, ako je broj obrtaja manji od 700 obrt./min.

Isključivanje zadržavanja ispiranja (završne centrifuge)

- Dodirujte senzorski taster  sve dok ne zasvetli kontrolna lampica  (zaustavljanje ispiranja).



Nakon poslednjeg ispiranja veš ostaje da leži u vodi. Na taj način se smanjuje gužvanje ako veš ne izvadite iz mašine za pranje veša odmah nakon završetka programa.

Završetak programa sa centrifugiranjem

Pali se kontrolna lampica sa optimalnim brojem obrtaja. Broj obrtaja možete da promenite senzorskim tasterom .



- Dodirnite senzorski taster ►II.

Završetak programa bez centrifugiranja

- Dodirujte senzorski taster  sve dok ne zasvetli kontrolna lampica  (bez centrifugiranja).

- Dodirnite senzorski taster ►II.

Isključivanje centrifuge između ispiranja i završne centrifuge

- Dodirujte senzorski taster  sve dok ne zasvetli kontrolna lampica  (bez centrifugiranja).

Nakon poslednjeg ispiranja se voda is-pumpava i uključi se zaštita od gužvanja.

Kod ovog podešavanja se kod nekih programa vrši još jedno dodatno ispiranje.

Odloženi početak rada

Sa funkcijom odloženog početka rada možete da odaberete odloženi početak programa od 30 minuta do maksimalno 24 sata. Tako možete npr. da koristite povoljnu noćnu tarifu struje.

Biranje odloženog početka rada

U programima *Pumpanje / Centrifugiranje* i *Impregnacija* nije moguće biranje odloženog početka rada.

- Odaberite željeni program pranja.

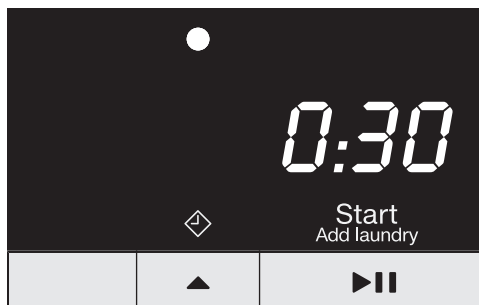

- Dodirnite senzorski taster ▲.

Simbol ◊ svetli i prvih 30 minuta odloženog početka rada se prikazuje u indikatoru vremena.

- Dodirujte senzorski taster ▲ sve dok u indikatoru vremena ne zasvetli željeni odloženi početak rada.
- Do 3 sata, vreme odloženog početka rada se menja u intervalima od 30 minuta.
- Preko 3 sata, vreme odloženog početka rada se menja u koracima od 1 sata.

Savet: Ako se senzorski taster ▲ neprekidno dodiruje, sledi automatsko odbrojavanje do 24 sata.

Pokretanje funkcije odloženog početka rada

- Dodirnite senzorski taster ►||.

Pokrenut je odloženi početak rada i odbrojava na indikatoru vremena.

Izmena ili prekid pokrenutog odloženog početka rada

Kada je pokrenut odabrani odloženi početak rada, izmena više nije moguća.



- Dugme za biranje programa okrenite na poziciju ⏻.
- Dugme za biranje programa okrenite na željeni program.

Na indikatoru vremena se prikazuju rotirajuće crtice L]] ... L]] ... L]].

Bravica na vratima se otključava.

- Odaberite program i po želji novo vreme odloženog početka rada.

Pregled programa

ECO 40-60		maksimalno 7,0 kg
Artikli	za normalno zaprljan pamučni veš	
Savet	<p>U jednom ciklusu pranja može da se pere mešani pamučni veš za temperature od 40° i 60°C.</p> <p>Ovaj program je u pogledu potrošnje energije i vode najefikasniji za pranje pamučnog veša.</p>	
<p>Napomena za institute za ispitivanje:</p> <p>Program za proveru poštovanja zakonskog propisa EU za eko-dizajn br. 2019/2023 i označavanje energetske klase prema odredbi br. 2019/2014.</p>		
<p>Napomena za institute za ispitivanje:</p> <p>Za programe za proveru prema standardu EN 60456 i označavanje energetske efikasnosti u skladu sa Uredbom 1061/2010 mora se izvršiti sledeće prebacivanja:</p> <p>U indikatoru temperature svetle temperature 60 i 40.</p> <ul style="list-style-type: none"> - Za program za proveru programa Pamuk $\langle 60^{\circ}\text{C} \rangle$, dodirnite senzorski taster  1 put. Temperatura 60 svetli zasebno. - Za program za proveru programa Pamuk $\langle 40^{\circ}\text{C} \rangle$, dodirnite senzorski taster  2 puta. Temperatura 40 svetli zasebno. 		
Pamuk		90°C do hladno
maksimalno 7,0 kg		
Artikli	Majice, donji veš, stoni veš itd., tkanine od pamuka, lana ili mešanih vlakana	
Savet	<p>Za posebne higijenske zahteve treba odabrati podešavanje temperature od 60°C ili višu temperaturu.</p> <p>Ako je potrebno prepranje, dugme za biranje programa okrenite na poziciju sa <i>prepranjem</i>.</p>	
<p>Napomena za institute za ispitivanje:</p> <p>Pamuk 20 °C: program za malo zaprljan pamučni veš</p> <p>Program za proveru poštovanja zakonskog propisa EU za eko-dizajn br. 2019/2023.</p>		

Pregled programa

Jednostavno održavanje		60 °C do hladno	maksimalno 3,5 kg
Artikli	Tkanine od sintetičkih vlakana, mešovitog sastava ili pamučne tkanine jednostavne za održavanje		
Savet	Kod tkanina koje su osetljive na gužvanje smanjite broj obrtaja završne centrifuge.		
Vuna 		40 °C do hladno	maksimalno 2,0 kg
Artikli	Vunene tkanine ili vunene mešavine		
Savet	Kod tkanina koje su osetljive na gužvanje obratite pažnju na broj obrtaja završne centrifuge.		
Osetljivi veš		40 °C do hladno	maksimalno 2,0 kg
Artikli	Za osetljive tkanine od sintetičkih vlakana, mešanih vlakana, viskoze Zavesa za koje proizvođač dozvoljava mašinsko pranje.		
Savet	- Kod tkanina koje su osetljive na gužvanje isključite broj obrtaja centrifuge.		
Ekspres 20		40 °C do hladno	maksimalno 3,5 kg
Artikli	Veš od pamuka, koji je malo nošen ili je vrlo malo zaprljan		
Savet	Dodatna funkcija <i>Kratko</i> se automatski aktivira.		
Tamni veš / Teksas		60 °C do hladno	maksimalno 3,0 kg
Artikli	Crni i tamni veš od pamuka, mešanih vlakana ili teksasa		
Savet	- Veš perite tako što ćete ga prevrnuti na naličje. - Odeća od teksasa često malo pušta boju prilikom prvih pranja. Zato svetle i tamne stvari perite odvojeno.		

Pregled programa

Outdoor		40 °C do hladno	maksimalno 2,5 kg
Artikli	Funkcionalne tkanine kao što su Outdoor jakne i pantalone sa membranama kao što su Gore-Tex®, SYMPATEX®, WINDSTOPPER® itd.		
Savet	<ul style="list-style-type: none"> - Zatvorite čičak trake i patent zatvarače. - Ne upotrebljavajte omekšivač. - Outdoor tekstil može po potrebi naknadno da se obradi na programu <i>Impregnacija</i>. Ne preporučuje se impregniranje posle svakog postupka pranja. 		
Impregnacija		40 °C	maksimalno 2,5 kg
Artikli	Za naknadnu obradu tekstila od mikrovlakana, skijaške odeće ili stonog veša, koji su pretežno od sintetičkih vlakana, da bi se postigao efekat otpornosti na vodu i prljavštinu		
Savet	<ul style="list-style-type: none"> - Artikli moraju da budu sveže oprani, centrifugirani ili osušeni. - Za postizanje optimalnog efekta se preporučuje vršenje termičke naknadne obrade. Termička naknadna obrada može da se vrši sušenjem u mašini za sušenje veša ili peglanjem. 		
Pumpanje / Centrifugiranje			-
Savet	<ul style="list-style-type: none"> - Samo ispušavanje: broj obrtaja podesite na  - Obratite pažnju na podešen broj obrtaja 		
Samo ispiranje / Štirkanje		maksimalno 7,0 kg	
Artikli	<ul style="list-style-type: none"> - Za ispiranje ručno opranog veša - Stolnjaci, salvete, radna odeća koje treba štirhati 		
Savet	<ul style="list-style-type: none"> - Kod tkanina koje su osetljive na gužvanje obratite pažnju na broj obrtaja završne centrifuge. - Veš za štirkanje je sveže opran, ali ne treba da se pere sa omekšivačem. - Posebno dobar rezultat sa 2 ciklusa ispiranja ćete postići aktiviranjem dodatne funkcije <i>Voda +</i>. 		

Dodatne funkcije

Programer pranja možete da dopunite sa dodatnim funkcijama.

Biranje ili isključivanje dodatnih funkcija vrši se pomoću senzorskog tastera .

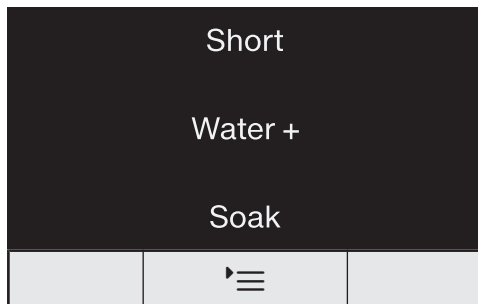

■ Dodirnite senzorski taster .

- **1 put**, odabrana je i svetli dodatna funkcija *Kratko*.
- **2 puta**, odabrana je i svetli dodatna funkcija *Voda +*.
- **3 puta**, odabrana je i svetli dodatna funkcija *Natapanje*.
- **4 puta**, odabrane su i svetle dodatne funkcije *Kratko* i *Voda +*.
- **5 puta**, odabrane su i svetle dodatne funkcije *Voda +* i *Natapanje*.
- **6 puta**, sve dodatne funkcije su ponovo isključene.

Kratko

Za malo zaprljane tkanine bez vidljivih mrlja.

Vreme pranja se skraćuje.

Voda +

Nivo vode prilikom pranja i ispiranja se povećava. Na programu *Samo ispiranje* / *Štirkanje* se vrši i drugo ispiranje.

Za senzorski taster *Voda +* možete da odaberete druge funkcije, kao što je opisano u poglavlju „Funkcije programiranja“.

Natapanje

Za čišćenje tkanina koje su jako zaprljane mrljama od belančevina.

- Vreme natapanja možete da programirate u intervalu od 30 minuta do 2 sata u koracima od po 30 minuta.
- Fabričko podešavanje iznosi 30 minuta.

Programiranje je opisano u poglavlju „Funkcije programiranja“, odeljak „Natapanje“.

Pretpranje

Za uklanjanje većih količina prljavštine, kao što su npr. prašina, pesak.

Uz programe mogu da se odaberu sledeće dodatne funkcije:





















	Kratko	Voda +	Natapanje	Pretpranje
ECO 40-60	-	-	-	-
Pamuk	●	●	●	●
Jednostavno održavanje	●	●	●	-
Vuna 	-	-	-	-
Osetljivi veš	●	●	●	-
Ekspres 20	✓	-	-	-
Tamni veš / Teksas	●	●	●	-
Outdoor	●	●	●	-
Impregnacija	-	-	-	-
Samo ispiranje / Štirkanje	-	●	-	-

● = mogući izbor



✓ = automatski uključeno

- = nije moguć izbor

Tok programa

	Glavno pranje		Ispiranje		Centrifugiranje
	Nivo vode	Ritam pranja	Nivo vode	Ciklusi ispiranja	
ECO 40-60		(A)		2-3 ²	✓
Pamuk		(A)		2-5 ^{1,2,3}	✓
Jednostavno održavanje		(B)		2-4 ^{2,3}	✓
Vuna 		(E)		2	✓
Osetljivi veš		(C)		2-4 ^{2,3}	✓
Ekspres 20		(A)		1	✓
Tamni veš / Teksas		(B)		3-5 ^{2,3}	✓
Outdoor		(C)		3-4 ³	✓
Impregnacija	-	(B)		1	✓
Pumpanje / Centrifugiranje	-	-	-	-	✓
Samo ispiranje / Štirkanje		(B)		0-1 ⁵	✓

Objašnjenje se nalazi na sledećoj stranici.

-  = nizak nivo vode
 = srednji nivo vode
 = visok nivo vode
Ⓐ = intenzivni ritam
Ⓑ = normalni ritam
Ⓒ = osetljivi ritam
Ⓔ = ritam ručnog pranja
✓ = izvršava se
- = ne izvršava se

Mašina za pranje veša ima potpuno elektronsko upravljanje sa automatskim određivanjem količine veša. Mašina za pranje veša automatski određuje potrebnu potrošnju vode i to zavisno od količine veša i kapaciteta upijanja stavljenog veša.

Ovde prikazani tokovi programa se uvek odnose na osnovni program sa maksimalnom količinom veša.

Specifičnosti u toku programa

Zaštita od gužvanja:

Bubanj se okreće još oko 30 minuta nakon završetka programa kako bi se smanjilo gužvanje.

Izuzetak: U programu *Vuna*  nema zaštite od gužvanja.

Mašinu možete da otvorite u svakom trenutku.

- 1) Počev od odabrane temperature od 60 °C i vrše se 2 postupka ispiranja. Kada odaberete temperaturu ispod 60 °C vrše se 3 postupka ispiranja.
- 2) Dodatno ispiranje se vrši kod:
 - previše pene u bubnju
 - broja obrtaja završne centrifuge manje od 700 obrt./min
- 3) Dodatno ispiranje se vrši kod:
 - Biranja dodatne funkcije *Voda* + ako je pod Funkcijama programiranja aktivirana opcija *02* ili *03*.
- 5) Dodatno ispiranje se vrši kod:
biranja dodatne funkcije *Voda* +.

Promena toka programa

Promena programa (zaštita za decu)



Promena programa, temperature, broja obrtaja centrifuge ili odabranih dodatnih funkcija nije moguća nakon pokretanja. Na taj način se sprečava neželjeno rukovanje npr. od strane dece.

Ako je mašina za pranje veša isključena u tekućem programu, funkcija stanja pripravnosti ne isključuje mašinu za pranje veša posle 15 minuta u potpunosti. U bubnju se možda još nalazi voda, stoga su bezbednosne funkcije i dalje aktivne.

Prekidanje programa

Program pranja možete da prekinete u svakom trenutku nakon pokretanja programa.

- Dugme za biranje programa okrenite na poziciju .
- Dugme za biranje programa okrenite u bilo koju poziciju.





Na indikatoru vremena se prikazuju rotirajuće crtice  ...  ... .

Voda se ispumpava i zatim otključavaju vrata.



















Biranje novog programa



- Dugme za biranje programa okrenite na željeni program pranja.
- Proverite da li u dozirnoj posudi ima dovoljno deterdženta. Ako više nema deterdženta, ponovo ga sipajte.
- Dodirnite senzorski taster .





Simboli za održavanje





Pranje	
Broj stepeni u kadi označava maksimalnu temperaturu na kojoj možete oprati artikal.	
	normalno mehaničko naprezanje
	zaštitno mehaničko naprezanje
	veoma zaštitno mehaničko naprezanje
	Ručno pranje
	nije za pranje



Primer za biranje programa

Program	Simboli za negu
ECO 40-60	 
Pamuk	     
Jednostavno održavanje	    
Osetljivi veš	 
Vuna 	
Ekspres 20	 

Sušenje	
	normalna temperatura
	snižena temperatura
	nije pogodno za mašinsko sušenje

Peglanje i mašinsko peglanje	
	oko 200 °C
	oko 150 °C
	oko 110 °C Peglanje parom može izazvati nepovratnu štetu.
	Zabranjeno ručno/mašinsko peglanje

Profesionalno čišćenje	
	Čišćenje hemijskim rastvaračima. Slova označavaju sredstva za čišćenje.
	
	Mokro čišćenje
	Zabranjeno hemijsko čišćenje

Izbeljivanje	
	dozvoljeno svako oksidaciono izbeljivanje
	dozvoljeno samo izbeljivanje kiselinom
	Zabranjeno beljenje

Deterdžent

Odgovarajući deterdžent

Možete da koristite sve deterdžente koji su pogodni za upotrebu u kućnim mašinama za pranje veša. Saveti za upotrebu i doziranje se nalaze na ambalaži deterdženta.

Doziranje zavisi od:

- stepena zaprljanosti veša;
 - količine veša;
 - tvrdoće vode;
- Ako ne znate kolika je tvrdoća vode, informišite se kod Vašeg komunalnog preduzeća za snabdevanje vodom.

Sredstvo za omekšavanje vode

U oblastima tvrdoće vode II i III možete da dodate sredstvo za omekšavanje vode da biste uštedeli deterdžent. Pravilno doziranje je navedeno na ambalaži. Sipajte prvo deterdžent a potom sredstvo za omekšavanje vode.

Deterdžent možete da dozirate kao za oblast tvrdoće I.

Tvrdoća vode

Oblast tvrdoće	Ukupna tvrdoća u mmol	nemačka tvrdoća °d
meka (I)	0 – 1,5	0 – 8,4
srednja (II)	1,5 – 2,5	8,4 – 14
tvrdna (III)	preko 2,5	preko 14

Dozirne posude

Za doziranje deterdženta koristite dozirne posude koje je uz deterdžent dao proizvođač deterdženta (dozirne loptice), posebno prilikom doziranja tečnog deterdženta.

Pakovanja za veći broj upotreba

Prilikom kupovine deterdženta odaberite veće pakovanje za veći broj pranja kako biste smanjili rast otpada.

Sredstva za naknadnu obradu veša

Omekšivači

daju vešu mekoću i smanjuju statički elektricitet tokom mašinskog sušenja.

Sredstva za održavanje oblika

su sintetička sredstva za štirkanje i daju vešu čvrstoću.







Štirak

daje vešu krutost i punoću.

Zasebno korišćenje omekšivača, sredstva za održavanje oblika ili štirka

Štirak se mora pripremiti prema uputstvu na ambalaži.

Savet: Kod dodavanja omekšivača aktivirajte dodatnu funkciju *Voda +*.

- Sipajte omekšivač u pregradu  ili postavite kapsulu.
- Sipajte tečni štirak/sredstvo za održavanje oblika u pregradu  a praškasti ili gusti štirak/sredstvo za održavanje oblika u pregradu .
- Odaberite program *Samo ispiranje / Štirkanje*.
- Po potrebi izmenite broj obrtaja centrifuge.
- Kada koristite kapsule, senzorskim tasterom  aktivirajte simbol .
- Dodirnite senzorski taster .

Uklanjanje boje/bojenje

 Oštećenja usled sredstava za uklanjanje boje.

Sredstva za uklanjanje boje uzrokuju koroziju u mašini za pranje veša.





Ne upotrebljavajte sredstva za uklanjanje boje u mašini za pranje veša.

Bojenje u mašini za pranje veša je dozvoljeno samo bojama pogodnim za upotrebu u domaćinstvu. So koja se koristi prilikom bojenja može dugotrajnom upotrebom da ošteti plemeniti čelik. Strogo se pridržavajte uputstava proizvođača sredstva za bojenje.



Deterdžent

Preporuka za Miele deterdžent

Miele deterdženti su specijalno napravljeni za svakodnevnu upotrebu u Miele mašini za pranje veša. Ostale informacije o ovim deterdžentima ćete naći u poglavlju „Deterdženti i sredstva za negu“.

	Miele deterdženti		Miele kapsule		
	UltraWhite	UltraColor			
ECO 40-60	✓	✓	-	✓	✓
Pamuk	✓	✓	-	✓	✓
Jednostavno održavanje	-	✓	-	✓	✓
Vuna 	-	-	✓	-	-
Osetljivi veš	-	✓	✓	✓	-
Ekspres 20	-	✓	-	✓	-
Tamni veš / Teksas	-	✓	✓	✓	-
Outdoor	-	-	✓	-	-
Samo ispiranje / Štirkanje	-/-	-/-	-/-	✓/-	-/-

- ✓ Preporuka
- Bez preporuke

-  Specijalni deterdženti (npr. WoolCare)
-  Sredstvo za negu tekstila (npr. omekšivač)
-  Aditiv (npr. Booster)

Preporuke za deterdžent prema Propisu (EU) Nr. 1015/2010

Preporuke važe za raspone temperature kao što je navedeno u poglavlju „Pregled programa“.

	Univerzalni	Za šareni veš	Za osetljivi veš i vuneni veš	Specijalni
ECO 40-60	✓	✓	-	-
Pamuk	✓	✓	-	-
Jednostavno održavanje	-	✓	-	-
Vuna 	-	-	✓	✓
Osetljivi veš	-	-	✓	-
Ekspres 20	-	✓ ¹	-	-
Tamni veš / Teksas	-	✓ ¹	-	✓
Outdoor	-	-	✓	✓

- ✓ Preporučeno 1 Tečni deterdžent
 - Nije preporučeno 2 Deterdžent u obliku praška

Čišćenje i održavanje

Čišćenje kućišta i komandne ploče

⚠ Opasnost od strujnog udara usled mrežnog napona.
Kada je mašina za pranje veša isključena, ona je pod mrežnim naponom
Pre čišćenja i održavanja izvucite mrežni utikač.

⚠ Oštećenja usled prodiranja vode.
Usled pritiska vodenog mlaza u mašinu za pranje veša može da prođe voda i oštetiti delove mašine.
Ne prskajte mašinu za pranje veša vodenim mlazom.

- Kućište i komandnu ploču očistite blagim sredstvom za čišćenje ili sapunicom i obrišite ih mekom krpom.
- Bubaň čistite odgovarajućim sredstvom za čišćenje plemenitog čelika.

⚠ Oštećenja usled sredstava za čišćenje.
Sredstva za čišćenje koja sadrže rastvarače, abrazivna sredstva, sredstva za čišćenje stakla ili univerzalna sredstva za čišćenje mogu da oštete plastične površine i druge delove.
Ne koristite nijedno od ovih sredstava za čišćenje.

Čišćenje dozirne posude za deterdžent

Korišćenje nižih temperatura pranja i tečnog deterdženta pospešuje stvaranje mikroorganizama u dozirnoj posudi za deterdžent.

- Iz higijenskih razloga redovno čistite celu dozirnu posudu za deterdžent.

Vađenje dozirne posude za deterdžent

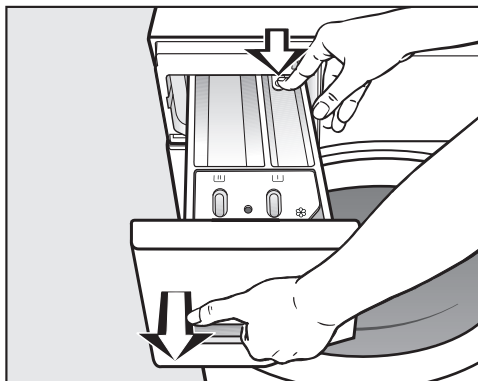

- Povucite dozirnu posudu za deterdžent do graničnika, pritisnite dugme za oslobađanje i izvadite posudu.
- Operite dozirnu posudu za deterdžent toplom vodom.

Čišćenje usisne cevčice i kanala u pregradi ☸/☐

Zbog tečnog štirka dolazi do lepljenja. Usisna cevčica u pregradi ☸/☐ više ne funkcioniše i voda iz pregrade bi mogla da se prelije.

Nakon više upotreba tečnog štirka naročito temeljno očistite usisnu cevčicu.

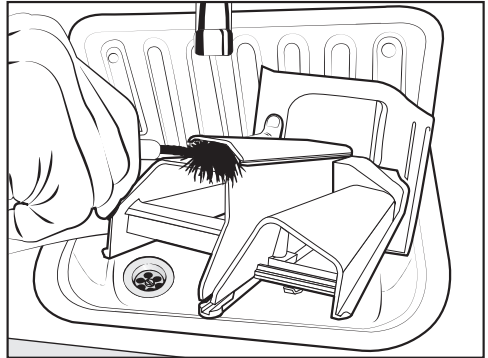

- Toplom vodom i četkom očistite kanal za prolaz omekšivača.

Čišćenje ležišta dozirne posude za deterđent

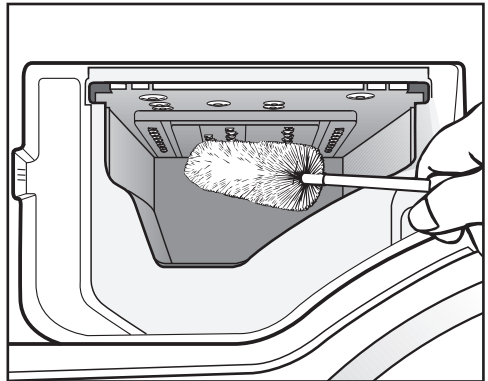

- Uz pomoć četke za pranje flaša uklonite ostatke deterđenta i naslage kameca sa mlaznica na dozirnoj posudi za deterđent.
- Ponovo postavite dozirnu posudu za deterđent.

Savet: Za bolje sušenje ostavite posudu za doziranje deterđenta malo otvorenom.

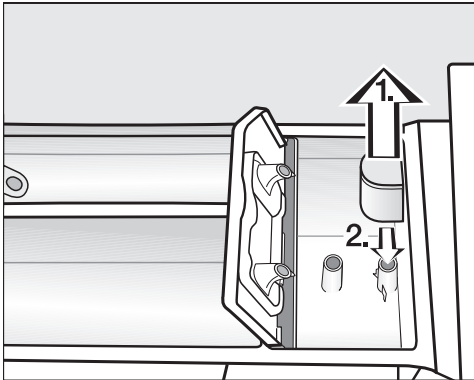

1. Izvadite usisnu cevčicu iz pregrade ☸ i operite je pod mlazom tople vode. Takođe operite cev iznad koje se postavlja usisna cevčica.
2. Ponovo postavite usisnu cevčicu.

Čišćenje i održavanje

Hygiene Info (Čišćenje bubnja)

Prilikom pranja na nižim temperaturama i/ili sa tečnim deterdžentima postoji opasnost da se u mašini za pranje veša stvore mikroorganizmi i neprijatni mirisi. Očistite mašinu za pranje veša uz pomoć programa *Pamuk 90°C*. Očistite bubanj najkasnije kada zasvetli kontrolna lampica **i**.

Čišćenje filtera u dovodu vode

Mašina za pranje veša ima 2 filtera za zaštitu ventila za dovod vode. Filtere proveravajte otprilike svakih 6 meseci. Ukoliko često nestaje voda u vodovodnoj mreži, to možete da radite češće.

Čišćenje filtera u dovodnom crevu

- Zatvorite slavinu za vodu.
- Odvrnite dovodno crevo sa slavine.

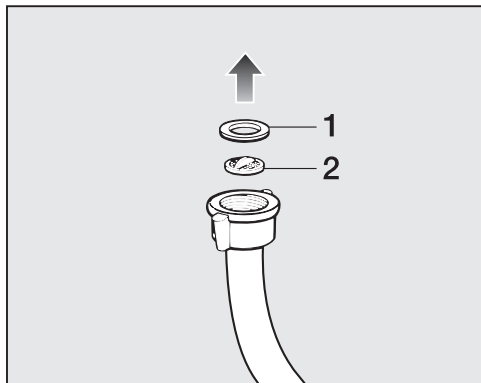

- Izvadite gumenu zaptivku **1** iz ležišta.
- Šiljatim kleštima uhvatite prečku plastičnog filtera **2** i izvucite plastični filter.
- Očistite filter.

- Ponovna ugradnja se vrši obrnutim redosledom.

Čišćenje filtera u ulaznom nastavku ventila za dovod vode

- Kleštima pažljivo odvrnite rebrastu plastičnu maticu sa dovodnog nastavka.

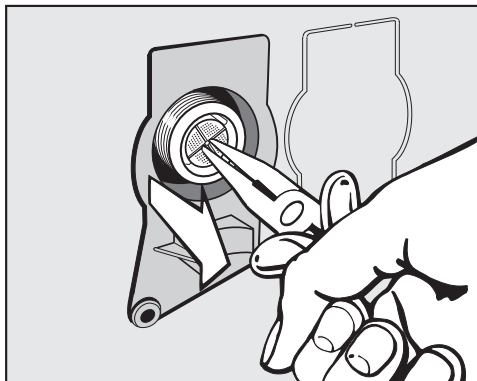

- Izvadite filter držeći prečku pomoću šiljatih klešta.
- Očistite filter.
- Ponovna ugradnja se vrši obrnutim redosledom.

Nakon čišćenja morate ponovo da stavite filtere za zaštitu od prljavštine.

- Čvrsto zavrnite navoj na slavinu za vodu.
- Odvrnite slavinu za vodu.

Vodite računa da navoj ne propušta vodu.
Dodatno zategnite navoj.

Većinu smetnji i grešaka koje mogu da se jave tokom svakodnevnog rada uređaja možete da otklonite sami. U mnogim slučajevima ćete uštedeti vreme i novac zato što ne morate da zovete servisnu službu.

Informacije o samostalnom otklanjanju smetnji možete naći na adresi www.miele.com/service.



Sledeće tabele treba da vam pomognu da otkrijete uzrok neke smetnje ili greške i da otklonite kvar.

Program pranja ne može da se pokrene

Problem	Uzrok i otklanjanje
Komandna tabla ostaje zatamnjena.	Mašina za pranje veša nema struje. <ul style="list-style-type: none">■ Proverite da li je utikač stavljen u utičnicu.■ Proverite da li je osigurač u redu.
	Mašina za pranje veša se automatski isključila radi uštede energije. <ul style="list-style-type: none">■ Okrenite dugme za biranje programa i tako ponovo uključite mašinu za pranje veša.
Na indikatoru vremena naizmenično stoji <i>F</i> i <i>34</i>	Vrata nisu pravilno zatvorena. Brava vrata nije mogla da se fiksira. <ul style="list-style-type: none">■ Zatvorite vrata još jednom.■ Ponovo pokrenite program. Ako se ponovo pojavi obaveštenje da postoji greška, pozovite servisnu službu.

Šta treba uraditi ako ...



Prekid programa i na polju za upravljanje svetli kontrolna lampica za grešku

Problem	Uzrok i otklanjanje
Kontrolna lampica za grešku  svetli, a na indikatoru vremena naizmenično stoji <i>F</i> i <i>//</i> i čuje se zvučni signal.	Odvod vode je blokiran ili otežan. Odvodno crevo je postavljeno previsoko. <ul style="list-style-type: none">■ Očistite filter i pumpu za odvod vode.■ Maksimalna visina pumpanja iznosi 1 m.
Kontrolna lampica za grešku  svetli, a na indikatoru vremena naizmenično stoji <i>F</i> i <i>10</i> i čuje se zvučni signal.	Dovod vode je blokiran ili otežan. <ul style="list-style-type: none">■ Proverite da li je slavina za vodu dovoljno otvorena.■ Proverite da li je dovodno crevo savijeno.■ Proverite da li je pritisak vode suviše nizak.
	Filter u dovodu vode je zapušen. <ul style="list-style-type: none">■ Očistite filter.
Kontrolna lampica za grešku  svetli, a na indikatoru vremena naizmenično stoji <i>F</i> i <i>138</i> i čuje se zvučni signal.	Reagovao je sistem za zaštitu od izlivanja vode. <ul style="list-style-type: none">■ Zatvorite slavinu za vodu.■ Pozovite servisnu službu.
Na indikatoru vremena naizmenično stoje <i>F</i> i <i>XXX</i> i čuje se zvučni signal.	Došlo je do kvara. <ul style="list-style-type: none">■ Isključite mašinu za pranje veša iz struje. Izvucite mrežni utikač iz utičnice ili isključite osigurač u kućnoj instalaciji.■ Sačekajte najmanje 2 minuta pre nego što ponovo priključite mašinu za pranje veša na električnu mrežu.■ Uključite ponovo mašinu za pranje veša.■ Još jednom pokrenite program. Ako se ponovo pojavi obaveštenje o grešci, pozovite servisnu službu.

Simbol na indikatoru vremena tokom odvijanja programa

Poruka	Uzrok i otklanjanje
-U- svetli	Dugme za biranje programa je nakon pokretanja programa okrenuto na drugu poziciju. <ul style="list-style-type: none">■ Dugme za biranje programa okrenite na prvobitnu poziciju.

Kontrolna lampica na polju za upravljanje svetli na kraju programa

Problem	Uzrok i otklanjanje
Kontrolna lampica  svetli.	Tokom pranja se stvorilo previše pene. <ul style="list-style-type: none">■ Prilikom sledećeg pranja dozirajte manje deterdženta i vodite računa o napomenama za doziranje deterdženta na ambalaži.
Kontrolna lampica  se pali, a u indikatoru vremena svetli  .	Prilikom pranja dugo nije pokrenut program pranja sa temperaturom preko 60°C. <ul style="list-style-type: none">■ Pokrenite program <i>Pamuk</i> 90°C sa Miele sredstvom za čišćenje mašina ili praškastim univerzalnim deterdžentom. Mašina za pranje veša se čisti i tako se sprečava stvaranje mikroorganizama i neprijatnih mirisa.

Šta treba uraditi ako ...

Opšti problemi sa mašinom za pranje veša

Problem	Uzrok i otklanjanje
Oseća se neprijatan miris iz mašine za pranje veša.	<p>Niste pazili na kontrolnu lampicu i. Prilikom pranja dugo nije pokrenut program pranja sa temperaturom preko 60°C.</p> <ul style="list-style-type: none">■ Da biste sprečili stvaranje mikroorganizama i neprijatnih mirisa u mašini za pranje veša, pokrenite program <i>Pamuk</i> 90°C sa Miele sredstvom za čišćenje mašina ili praškastim univerzalnim deterdžentom. <p>Vrata i dozirna posuda za deterdžent su bile zatvorene nakon postupka pranja.</p> <ul style="list-style-type: none">■ Ostavite vrata i dozirnu posudu za deterdžent malo otvorene kako bi mogle da se suše.
Mašina za pranje veša ne stoji mirno za vreme centrifugiranja.	<p>Nožice uređaja nisu podjednako podešene i učvršćene kontra-maticama.</p> <ul style="list-style-type: none">■ Poravnajte mašinu tako da stoji stabilno i učvrstite nožice kontra-maticama.
Mašina za pranje veša nije centrifugirala veš kao obično i veš je još mokar.	<p>Prilikom završnog centrifugiranja je izmerena nejednaka raspoređenost veša i broj obrtaja se automatski smanjio.</p> <ul style="list-style-type: none">■ U bubanj uvek stavljajte zajedno velike i male komade veša da bi se bolje rasporedili.
Čuju se neobični zvuci rada pumpe.	<p>Nije kvar! Zvuci usisavanja na početku i na kraju ispumpavanja su normalni.</p>
U dozirnoj posudi za deterdžent je ostala veća količina deterdženta.	<p>Pritisak vode nije dovoljan.</p> <ul style="list-style-type: none">■ Očistite filter u dovodu vode;■ Odaberite eventualno dodatnu funkciju <i>Voda +</i>. <p>Praškovi za pranje, pomešani sa sredstvima za omekšavanje vode, su skloni lepljenju.</p> <ul style="list-style-type: none">■ Očistite dozirnu posudu za deterdžent i u pregradu ubuduće stavite prvo deterdžent a potom sredstvo za omekšavanje vode.

Opšti problemi sa mašinom za pranje veša

Problem	Uzrok i otklanjanje
Omekšivač se nije potpuno isprao ili u pregradi ☼ ostane previše vode.	<p>Usisna cevčica nije pravilno postavljena ili je zapušena.</p> <ul style="list-style-type: none"> ■ Očistite usisnu cevčicu, vidi poglavlje „Čišćenje i održavanje“, odeljak „Čišćenje dozirne posude za deterdžent“.
Na kraju programa se u kapsuli nalazi još tečnosti.	<p>Odvodna cevčica u dozirnoj posudi za deterdžent, na koju je postavljena kapsula, je zapušena.</p> <ul style="list-style-type: none"> ■ Očistite cevčicu.
	<p>Nije greška! Iz tehničkih razloga je u kapsuli ostala mala količina vode.</p>
U pregradi ☼ pored kapsule ima vode.	<p>Doziranje kapsulom nije aktivirano.</p> <ul style="list-style-type: none"> ■ Prilikom sledećeg postavljanja kapsule vodite računa da senzorskim tasterom  aktivirate Cap-Dosing.
	<p>Nakon poslednjeg postupka pranja nije izvađena prazna kapsula.</p> <ul style="list-style-type: none"> ■ Izvadite i uklonite kapsulu posle svakog postupka pranja.
	<p>Odvodna cevčica u dozirnoj posudi za deterdžent, na koju je postavljena kapsula, je zapušena.</p> <ul style="list-style-type: none"> ■ Očistite cevčicu.

Šta treba uraditi ako ...

Nezadovoljavajući učinak pranja

Problem	Uzrok i otklanjanje
Veš opran tečnim deterdžentom nije čist.	<p>Tečni deterdženti ne sadrže sredstva za beljenje. Fleke od voća, kafe ili čaja ne mogu uvek da se odstrane.</p> <ul style="list-style-type: none">■ Koristite praškove za pranje koji sadrže sredstvo za beljenje.■ Koristite odgovarajuću kapsulu ili sipajte so za fleke u pregradu .■ U dozirnu posudu za deterdžent nikada ne stavljajte zajedno tečni deterdžent i so za fleke.
Na opranom vešu se vide sivi elastični ostaci.	<p>Dozirana je suviše mala količina deterdženta. Veš je bio jako zaprljan masnoćom (ulja, masti).</p> <ul style="list-style-type: none">■ Kada je veš tako zaprljan ili dodajte više deterdženta ili upotrebite tečni deterdžent.■ Pre sledećeg pranja pokrenite program pranja na 60°C sa tečnim deterdžentom bez veša.
Na opranoj tamnoj tkanini se vide beli ostaci koji liče na deterdžent.	<p>Deterdžent sadrži sastojke za omekšavanje vode (zeoliti), koji su nerastvorljivi u vodi. Oni su se nahvatali na tkaninama.</p> <ul style="list-style-type: none">■ Pokušajte da posle sušenja četkom odstranite ostatke.■ Ubuduće perite tamne tkanine deterdžentom bez zeolita. Tečni deterdženti obično ne sadrže zeolite.■ Tkanine operite na programu <i>Tamni veš / Teksas</i>.

Vrata ne mogu da se otvore

Problem	Uzrok i otklanjanje
Vrata ne mogu da se otvore tokom postupka pranja.	Tokom postupka pranja bubanj je zaključan. ■ Sledite uputstva u poglavlju „5. Pokretanje programa“, odeljak „Dodavanje/vađenje veša“.
Nakon prekida programa na indikatoru vremena se prikazuju segmenti []...[]...[]... koji trepere.	Radi zaštite od opekotina vrata mašine ne mogu da se otvore ako je temperatura vode viša od 55 °C. ■ Sačekajte da temperatura u bubnju opadne i da se ugase segmenti koji trepere na indikatoru vremena.
Na indikatoru vremena naizmenično stoji F i 35	Brava na vratima je blokirana. ■ Pozovite servisnu službu.

Šta treba uraditi ako ...

Otvaranje vrata mašine kada je zapažen odvod i/ili nestane električna energija

- Isključite mašinu za pranje veša.

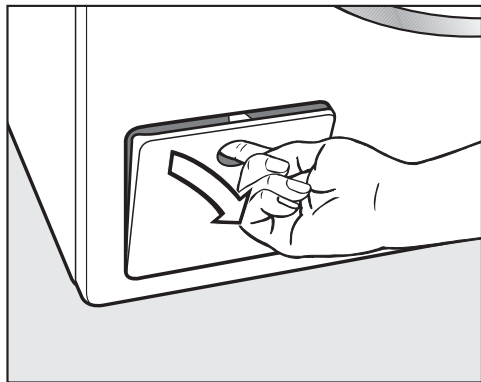

- Otvorite poklopac za odvodnu pumpu.

Zapažen odvod

Ako je zapažen odvod, moguće je da se u mašini za pranje veša nalazi veća količina vode.

⚠ Opasnost od opekotina usled vruće vode,

Ukoliko se neposredno pre toga vršilo pranje na visokim temperaturama, voda koja se ispušta je vruća.

Oprezno ispuštajte vodu.

Postupak pražnjenja

Ne odvrćite filter potpuno.

- Ispod poklopca stavite neku posudu, npr. univerzalni pleh za pečenje.

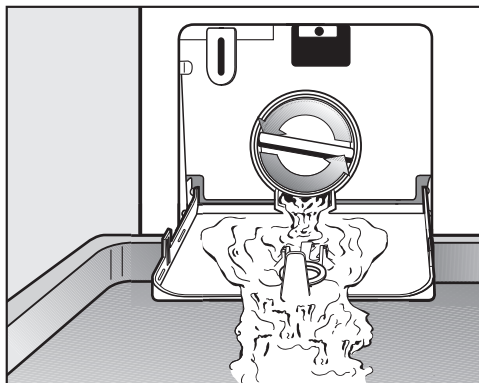

- Polako odvrćite filter dok voda ne počne da izlazi.
- Ponovo zavrните filter da biste prekinuli ispuštanje vode.

Ako voda više ne ističe:

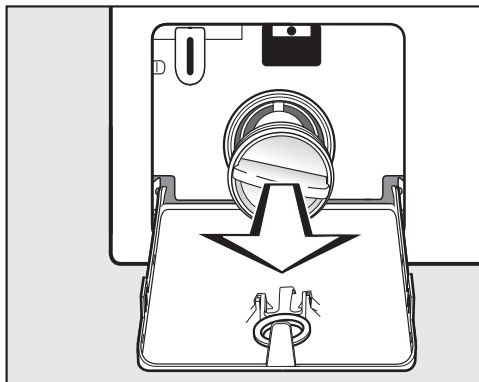

- Odvrnite filter do kraja.

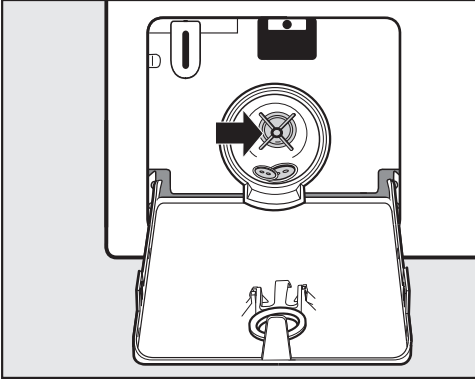

- Temeljno očistite filter.
- Proverite da li krilo pumpe za izbacivanje vode može lako da se okreće, eventualno odstranite strana tela (dugmad, sitan novac itd.) i očistite unutrašnjost.
- Ponovo postavite filter i čvrsto ga zavrnite.
- Zatvorite poklopac pumpe za izbacivanje vode.

⚠ Oštećenja zbog vode koja curi. Ako filter ponovo ne postavite i čvrsto zavrnete, iz mašine curi voda. Ponovo postavite filter i čvrsto ga zavrnite.

Otvaranje vrata

⚠ Opasnost od povreda usled bubnja koji se okreće.

Ako stavite ruku u bubanj koji se još uvek okreće, postoji velika opasnost od povreda.

Pre vađenja veša uvek treba da se uverite da bubanj stoji mirno.

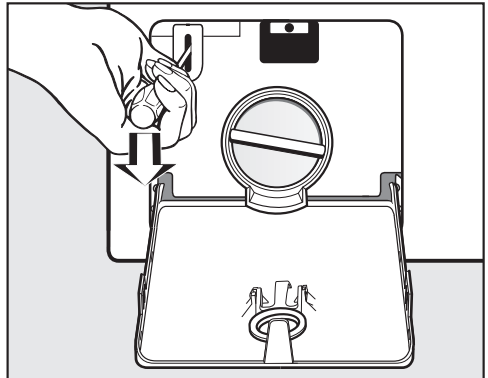

- Uz pomoć odvijača deblokirajte vrata.
- Otvorite vrata.

Servisna služba

Na www.miele.com/service ćete naći informacije o tome kako samostalno da otklonite smetnje, kao i informacije o Miele rezervnim delovima.

Kontakt za prijavu smetnji

U slučaju smetnji koje ne možete da otklonite, obratite se npr. Vašem specijalizovanom Miele prodavcu ili Miele servisu.

Miele servis možete rezervisati putem interneta na <https://www.miele.rs/domacinstvo/servisni-upit-3147.htm>.

Podatke za kontakt Miele servisa ćete naći na kraju ovog dokumenta.

Servisu je potrebna identifikaciona oznaka modela i fabrički broj (fabr./SB/br.). Oba podatka ćete naći na natpisnoj pločici sa oznakom tipa.

Natpisnu pločicu ćete naći iznad staklene površine kada su vrata otvorena.

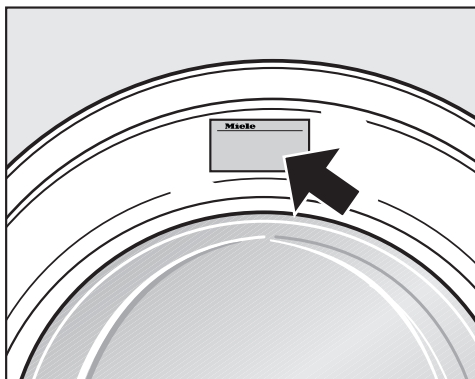

Pribor koji se posebno kupuje

Za ovu mašinu za pranje veša možete da nabavite dodatni pribor u Miele specijalizovanoj prodavnici ili kod Miele servisa.

EPREL baza podataka

Od 1. marta 2021. godine, informacije o označavanju energetske efikasnosti i zahtevima eko-dizajna moći ćete da nađete u evropskoj bazi podataka proizvođača (EPREL). Putem sledeće veze <https://eprel.ec.europa.eu/> dospećete u bazu podataka proizvoda. Tamo ćete dobiti upit da unesete identifikacionu oznaku modela.

Identifikacionu oznaku modela naći ćete na natpisnoj pločici.

Miele Made in xxx

Mod.: XXXxxx

M-Nr.: xxxxxxxx Type: XXxx-X

Nr.:/ xxxxxxxx

Miele Service
www.miele.com/service

Garancija

Garantni rok iznosi 2 godine.

Ostale informacije ćete naći u priloženim garantnim uslovima.

Prednja strana mašine

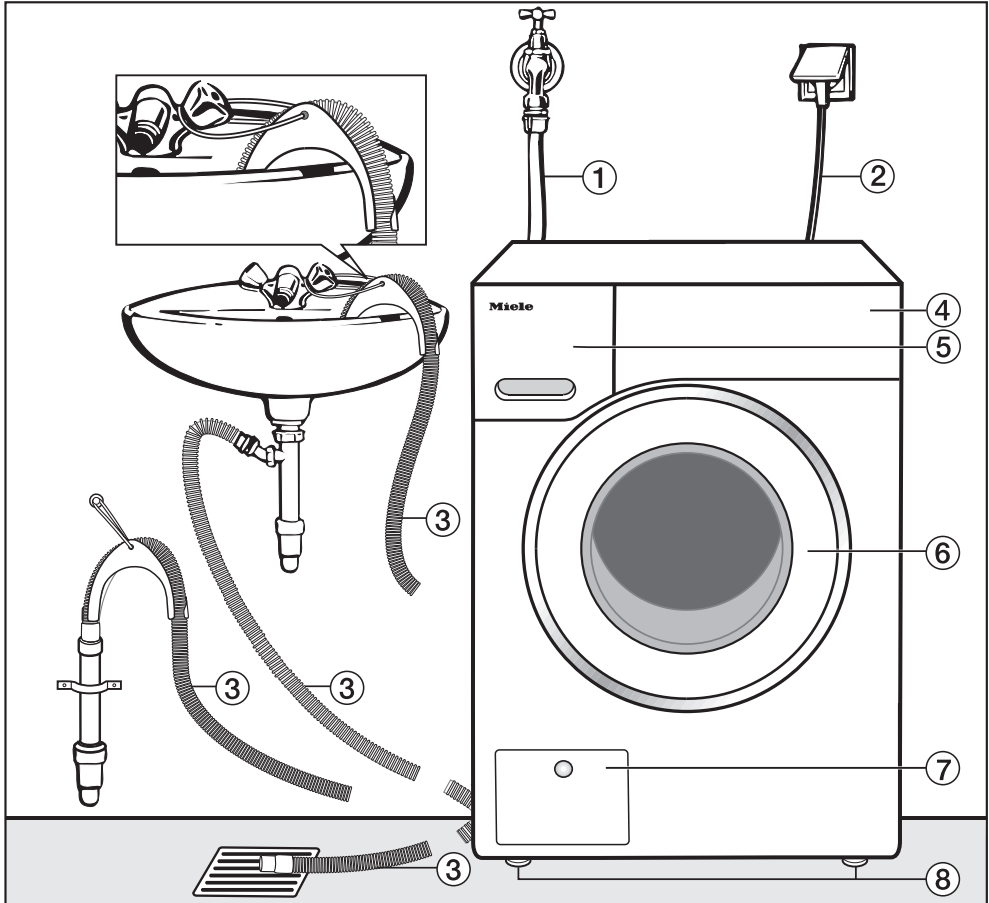

- | | |
|--|--|
| ① Dovodno crevo (otporno na pritisak do 7.000 kPa) | ⑤ Dozirna posuda za deterđent |
| ② Električni priključak | ⑥ Vrata |
| ③ Odvodno crevo sa kolenom (pribor sa više mogućnosti za odvod vode. | ⑦ Poklopac za filter, pumpa za izbacivanje vode i pomoćna poluga za deblokiranje |
| ④ Komandna ploča | ⑧ Četiri nožice podesive po visini |

Instalacija

Zadnja strana mašine

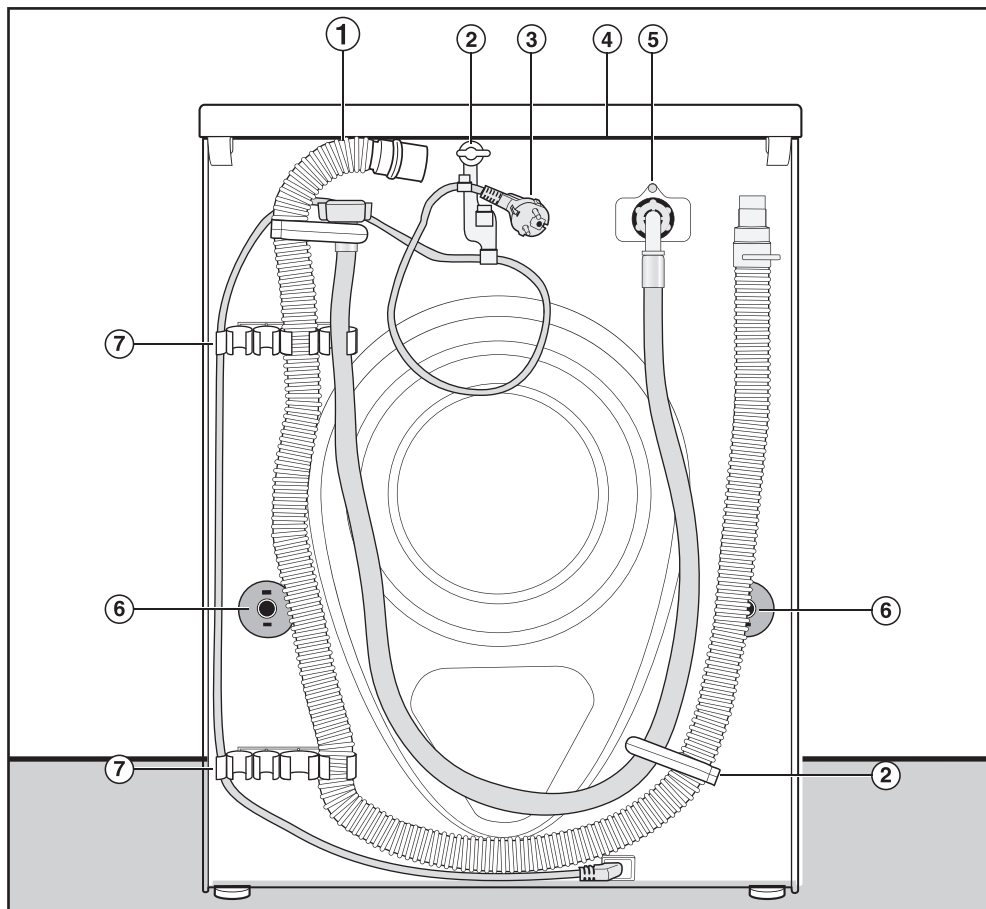

- ① Odvodno crevo
- ② Transportni držači dovodnih i odvodnih creva i električni kabl
- ③ Električni priključak
- ④ Istureni deo poklopca koji može da posluži za držanje prilikom transporta
- ⑤ Dovodno crevo (otporno na pritisak do 7.000 kPa)
- ⑥ Obrtni osigurači sa transportnim šipkama
- ⑦ Transportni držači za dovodna i odvodna creva i držač za izvadene transportne šipke

Površina za postavljanje

Za postavljanje mašine je najpogodnija betonska podloga. Ona će za razliku od podloge sa drvenim gredama ili podloge sa „mekim“ osobinama retko da vibrira prilikom centrifugiranja.

Obratite pažnju na sledeće:

- Postavite mašinu za pranje veša da stoji uspravno i stabilno.
- Mašinu ne postavljajte na meke podne obloge, jer bi mogla da vibrira tokom centrifugiranja.

Prilikom postavljanja na podlogu sa drvenim gredama:

- Postavite mašinu za pranje veša na šperploču (najmanje 59 x 52 x 3 cm). Ploču treba pričvrstiti zavrtnjima na što više greda, a ne samo na podne daske.

Savet: Ako je moguće, mašinu treba postaviti u ugao prostorije. Tamo je stabilnost svake podloge najveća.

 Opasnost od povreda usled neobezbeđene mašine za pranje veša.

Ako se mašina za pranje veša postavlja na postolje (betonsko postolje ili zidano postolje) koje postoji u prostoriji, mora da se osigura da ne padne i ne sklizne.

Obezbedite mašinu za pranje veša pomoću stega za pričvršćivanja (MTS pribor za podno pričvršćivanje) (moguće nabaviti u Miele specijalizovanoj prodavnici ili Miele servisu).

Nošenje mašine do mesta postavljanja

 Opasnost od povreda usled razlabavljenog poklopca.

Zadnji deo poklopca koji je pričvršćen može da se polomi zbog spoljnih uticaja. Poklopac bi mogao da se otkine prilikom nošenja.

Pre nošenja proverite da li je istureni deo poklopca pričvršćen.

- Za prenošenje mašine za pranje veša koristite prednje nožice mašine i zadnji istureni deo poklopca.

Instalacija

Skidanje transportne blokade

Skidanje leve transportne šipke

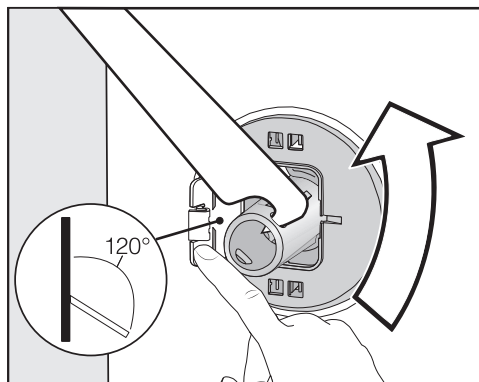

- Pritisnite klapnu ustranu i priloženim ključem za navrtke okrenite transportnu šipku za 90°.

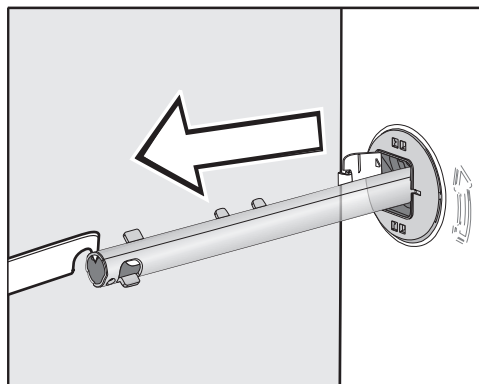

- Izvucite transportnu šipku.

Skidanje desne transportne šipke

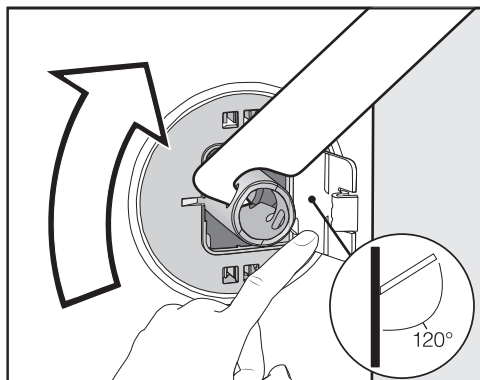

- Pritisnite klapnu ustranu i priloženim ključem za navrtke okrenite transportnu šipku za 90°.

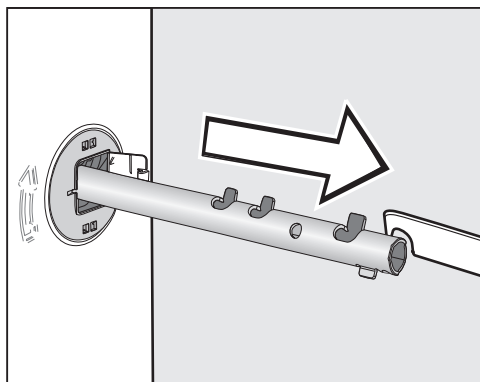

- Izvucite transportnu šipku.

Zatvaranje rupa

⚠ Opasnost od povreda na oštre ivice.

Posezanjem rukama u otvore postoji opasnost od povreda.

Zatvorite otvore transportne blokade koju ste uklonili.

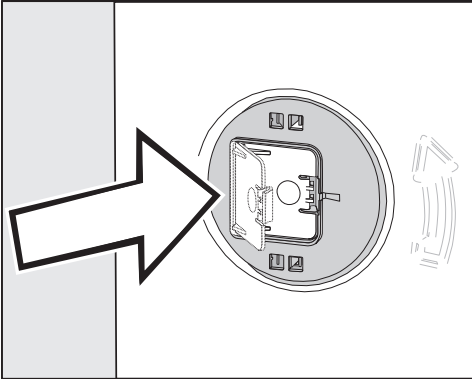

- Čvrsto pritisnite klapne dok ne upadnu u ležište.

Pričvršćivanje transportnih šipki

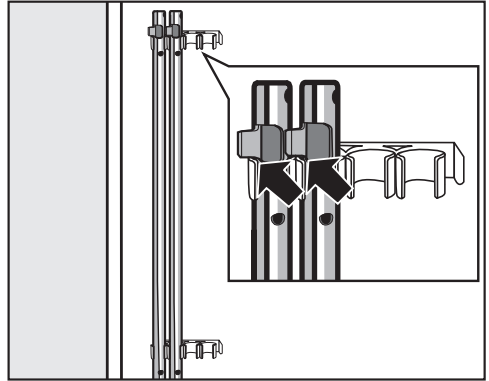

- Pričvrstite transportne šipke na zadnjoj strani mašine za pranje veša. Vodite računa da gornja kukica bude iznad držača.

⚠ Oštećenja usled pogrešnog transporta.

Prilikom transporta bez transportne blokade mašina za veš može da se oštetiti.

Sačuvajte transportnu blokadu. Pre transporta mašine za pranje veša (npr. prilikom selidbe) montirajte ponovo transportnu blokadu.

Instalacija

Ugradnja transportne blokade

Otvaranje klapni

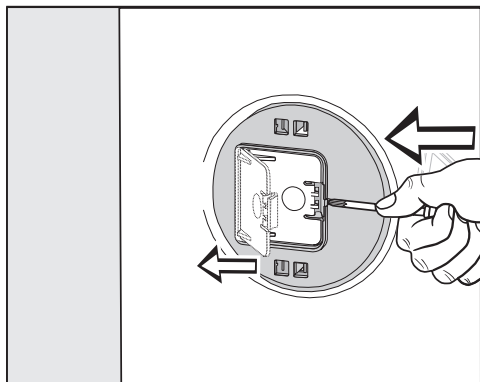

- Šiljatim predmetom, npr. uskim odvijačem pritisnite bravicu.

Klapna se otvara.

Ugradnja transportnih šipki

- Ugradnja se vrši obrnutim redosledom od izgradnje.

Savet: Malo izdignite bubanj, transportne šipke se lakše ubacuju.

Nameštanje uređaja

Mašina za pranje veša mora da stoji uspravno i ravnomerno na sve četiri nožice da bi se obezbedio pravilan rad.

Nepravilno postavljanje povećava potrošnju vode i energije i mašina može da se pomera.

Odvrtanje i fiksiranje nožica

Nivelisanje mašine za pranje veša se vrši pomoću četiri podesive nožice. Pri isporuci su sve nožice zavrtnute.

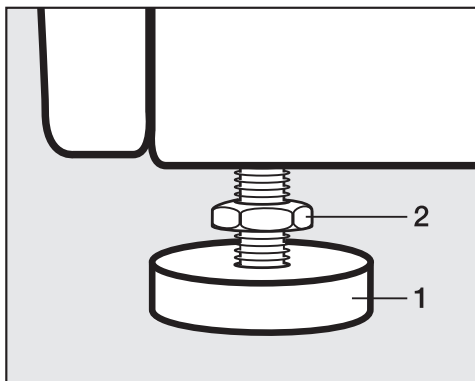

- Priloženim ključem za navrtke okrenite kontra maticu **2** u smeru kretanja kazaljke na satu. Odvrnite kontra maticu **2** zajedno sa nožicom **1**.

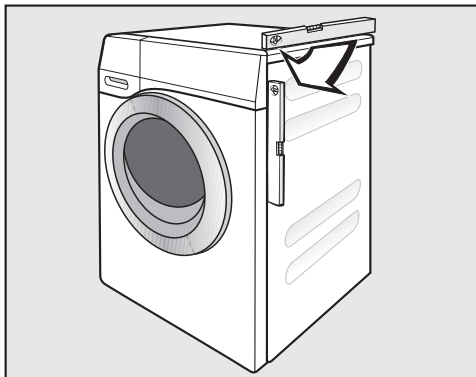

- Pomoću libele proverite da li mašina za pranje veša stoji uspravno.
- Pridržavajte nožicu **1** vodoinstalaterskim kleštima (papagajkama). Zategnite kontra maticu **2** opet pomoću ključa za navrtke prema kućištu.

⚠ Oštećenja usled pogrešno nivelisane mašine za pranje veša.

Ako kontra matice na nožicama nisu stegnute, postoji opasnost da se mašina za pranje veša pomera.

Zavrtnite čvrsto sve četiri kontra matice prema kućištu. Takođe proverite nožice, koje nisu odvrnute prilikom nivelisanja.

Instalacija

Ugradnja ispod radne ploče

 Opasnost od strujnog udara usled nezaštićenih kablova. Ako je skinut poklopac, mogu se dođirnuti delovi pod naponom. Ne skidajte poklopac mašine za pranje veša.

Ova mašina za pranje veša može kompletno (sa poklopcem) da se ugradi ispod radne ploče, ako je visina radne ploče dovoljna.

Stub za pranje i sušenje

Ova mašina za pranje veša može da se postavi u stub za pranje i sušenje sa Miele mašinom za sušenje veša. Za to je potreban vezni element* (WTV).

Delove koji su označeni sa * možete da nabavite u Miele specijalizovanoj prodavnici ili Miele servisu.

Obratite pažnju na sledeće:

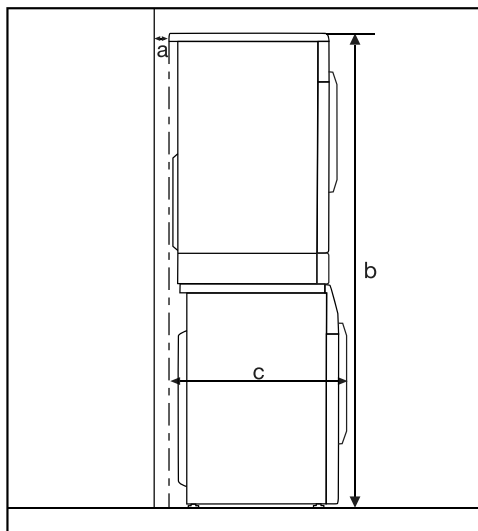

- a** = najmanje 2 cm
- b** = WTV bez fioka: 172 cm
WTV fioka: 181 cm
- c** = 68 cm

Sistem za zaštitu od vode

Miele sistem za zaštitu od izlivanja vode obezbeđuje veliku zaštitu u slučaju štete od izlivanja vode iz mašine za pranje veša.

Sistem se uglavnom sastoji od sledećih delova:

- dovodnog creva
- elektronike i zaštite od izlivanja i preliivanja vode
- odvodnog creva

Dovodno crevo

- Zaštita od pucanja creva

Dovodno crevo je otporno na pritisak preko 7.000 kPa.

Elektronika i kućište

- Podna posuda: Voda koja curi zbog nezaptivenosti mašine za pranje veša sakuplja se u podnoj posudi. Dovodni ventil za vodu je zatvoren prekidačem sa plovkom. Dovod vode se zaustavlja, a voda u posudi za rastvor deterdženta se isumpava.
- Zaštita od curenja: Otkriva se curenje vode koje ne teče u podnu posudu. Dovod vode se zaustavlja, a voda u posudi za rastvor deterdženta se isumpava.
- Zaštita od preliivanja vode: Time je sprečeno preliivanje iz mašine za pranje veša usled nekontrolisanog dovoda vode. Ukoliko nivo vode pređe određenu granicu, uključuje se pumpa za odvod vode i kontrolisano izbacuje vodu.

Odvodno crevo

Odvodno crevo je osigurano ventilacionim sistemom. Time se sprečava da mašina usisava na prazno.

Instalacija

Dovod vode

Priključenje dovoda vode

 Opasnost po zdravlje i od oštećenja usled zaprljane vode koja se koristi za pranje.

Kvalitet vode, koja se koristi za pranje, treba da odgovara standardu vode za piće zemlje u kojoj se koristi mašina za pranje veša.

Priključite mašinu za pranje veša uvek na dovod pijaće vode.

Pritisak na priključku za vodu mora da iznosi između 100 kPa i 1.000 kPa. Ako je pritisak veći od 1.000 kPa, mora da se ugradi redukциони ventil.

Za priključenje je potreban zaporni ventil sa spojnim navojem od $\frac{3}{4}$ ". Ako ne postoji zaporni ventil, mašinu za pranje veša na vodovodnu mrežu sme da montira samo ovlašćeni vodoinstalater.

Mašina za pranje veša nije predviđena za priključenje na dovod tople vode.

Ne priključujte mašinu za pranje veša na dovod tople vode.

Priključivanje dovodnog creva

- Pričvrstite dovodno crevo na navoj dovoda vode pomoću preklopne navrtke.
- Polako otvorite slavinu za vodu i proverite da li je priključak zaptiven.
- Ako je potrebno, korigujte položaj zaptivke i navojnog spoja.

Održavanje

U slučaju zamene creva koristite samo Miele originalno crevo koje je otporno na pritisak od preko 7.000 kPa.

 Oštećenja usled prljavštine u vodi.

Radi zaštite ventila za dovod vode mašina za pranje veša ima na slobodnom kraju dovodnog creva jedan filter, a drugi filter u dovodnom nastavku.

Uklonite oba ova filtera za prljavštinu.

Pribor-produžno crevo

Kao dodatni pribor možete u Miele specijalizovanoj prodavnici ili kod Miele servisa da nabavite creva dužine 2,5 ili 4,0 m.

Odvod vode

Voda za pranje veša se izbacuje pomoću odvodne pumpe sa visinom ispumpavanja od 1 m. Da se ne bi sprečavao odvod vode, crevo ne sme da bude savijeno.

Ako je potrebno, crevo može da se produži do 5 m. Dodatni pribor može da se nabavi kod Miele specijalizovanog prodavca ili u Miele servisnoj službi.

Za visine odvoda preko 1 m (maksimalna visina ispumpavanja do 1,8 m), kod Miele specijalizovanog prodavca ili u Miele servisnoj službi može da se nabavi posebna odvodna pumpa.

Kada je visina odvoda 1,8 m, crevo može da se produži do 2,5 m. Dodatni pribor može da se nabavi kod Miele specijalizovanog prodavca ili u Miele servisnoj službi.

Mogućnosti odvoda vode:

1. Kačenje u umivaonik ili slivnik:

Obratite pažnju na sledeće:

- Osigurajte crevo da ne sklizne!
- Ako se voda ispumpava u umivaonik, mora da otiče dovoljno brzo. U protivnom postoji opasnost da se voda prelije ili da se jedan deo ispumpane vode vrati u mašinu.

2. Priklučenje na plastičnu odvodnu cev sa gumenom spojnicom (sifon nije obavezno potreban).

3. Isput u podni odvod (slivnik).

4. Priklučenje na umivaonik uz pomoć plastičnog umetka.

Postavljanje kolena

Da biste sprečili klizanje odvodnog creva, koristite priloženo koleno.

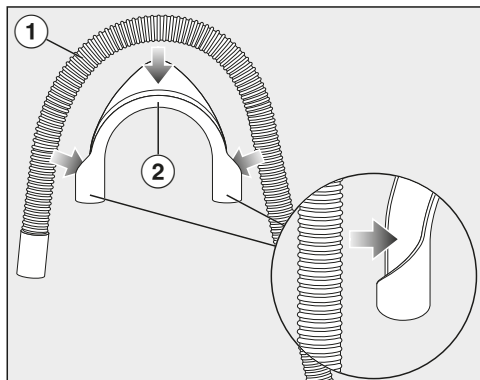

- Pričvrstite koleno ② na odvodno crevo ①.

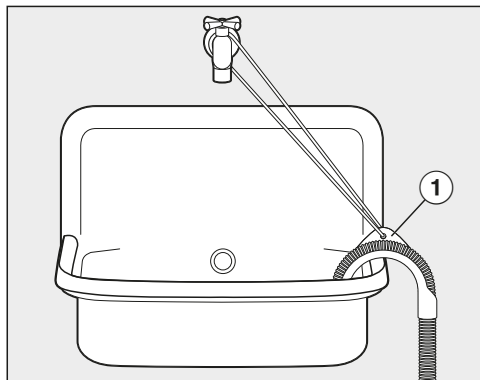

- Okačite odvodno crevo na umivaonik.
- Učvrstite koleno pomoću trake i ušice ① da ne bi skliznulo.

Instalacija

Direktan priključak na sifon umivaonika

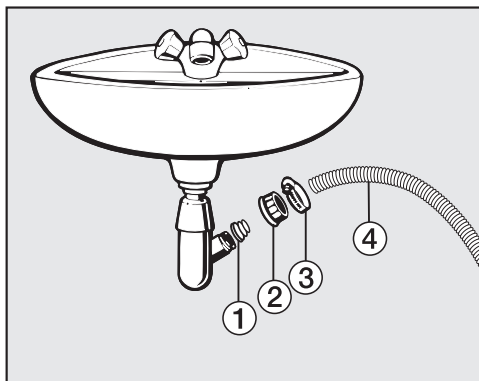

① Adapter

② Spojna navrtka za sifon umivaonika

③ Šelna za crevo

④ Završetak creva

- Ugradite adapter ① pomoću spojne navrtke ② na sifon umivaonika.
- Navucite kraj creva ④ na adapter ①.
- Uz pomoć odvijača pričvrstite šelnu za crevo ③ odmah iza navrtke za sifon umivaonika.

Električni priključak

Mašina za pranje veša je serijski opremljena utikačem za priključenje na utičnicu sa zaštitnim kontaktom.

Mašinu za pranje veša postavite tako da utičnica bude pristupačna. Ukoliko utičnica nije pristupačna, obezbedite da se instalira razdvojni uređaj za svaki pol.



Opasnost od pregrevanja.

Puštanje u rad mašine za pranje veša preko višestrukih utičnica i produžnih kablova može da dovede do preopterećenja kablova.

Iz sigurnosnih razloga nemojte da koristite višestruke utičnice i produžne kablove.

Električna instalacija mora biti izvedena u skladu s normom VDE 0100.

Iz bezbednosnih razloga preporučujemo da za električni priključak mašine za pranje veša u kućnoj instalaciji koristite zaštitnu sklopku (RCD) tipa .

Oštećen priključni provodnik sme da se zameni samo specijalnim priključnim provodnikom istog tipa (može se nabaviti kod Miele servisa). Iz bezbednosnih razloga zamenu sme da vrši samo kvalifikovano stručno lice ili Miele servis.

U ovom uputstvu za upotrebu ili na natpisnoj pločici možete naći informacije o nazivnoj snazi i odgovarajućoj zaštiti.

Uporedite ove podatke sa podacima za električni priključak na licu mesta.

U slučaju nedoumice raspitajte se kod električara.

Moguć je povremeni ili neprekidni režim rada u sistemu za snabdevanje energijom koji je nezavisan ili nije sinhronizovan sa mrežom (kao što su npr. izolovane mreže, rezervni sistemi). Preduslov za rad je da sistem za snabdevanje energijom bude u skladu sa specifikacijama EN 50160 ili sličnim.

Mere zaštite koje su predviđene u kućnoj instalaciji i u ovom proizvodu kompanije Miele po svojoj funkciji i načinu rada takođe moraju biti osigurane u izolovanim uslovima rada ili u režimu rada koji nije sinhronizovan sa mrežom, ili moraju biti zamenjene ekvivalentnim merama u instalaciji. Kao što je na primer opisano u aktuelnom izdanju VDE-AR-E 2510-2.

Tehnički podaci

Visina	850 mm
Širina	596 mm
Dubina	636 mm
Dubina sa otvorenim vratima	1.054 mm
Visina za ugradnju	850 mm
Širina za ugradnju	600 mm
Težina	oko 85 kg
Kapacitet	7,0 kg suvog veša
Priključni napon	vidi natpisnu pločicu
Instalisana snaga	vidi natpisnu pločicu
Osigurač	vidi natpisnu pločicu
Podaci o potrošnji	vidi poglavlje „Podaci o potrošnji“
Minimalni pritisak vode	100 kPa (1 bar)
Maksimalni pritisak vode	1.000 kPa (10 bar)
Dužina dovodnog creva	1,60 m
Dužina odvodnog creva	1,50 m
Dužina priključnog kabla	2,00 m
Maksimalna visina pumpanja	1,00 m
Maksimalna dužina pumpanja	5,00 m
LED diode	Klasa 1
Dodeljene oznake ispitivanja	vidi natpisnu pločicu
Prijemna snaga u isključenom stanju mašine	0,30 W

Programi	Punjenje kg	Energija kWh	Voda Litara	Vreme rada sat:min.	Temperatura ¹ °C	Preostala vlažnost %	Broj obrtaja obrt./min
ECO 40-60*	7,0	0,70	55	3:19	38	51	1400
	3,5	0,47	50	2:39	35	51	1400
	2,0	0,27	26	2:39	29	54	1400
Pamuk	7,0	1,20	50	2:29	54	53	1400
	20 ³	7,0	0,35	69	2:39	53	1400
Jednostavno održavanje	30	3,5	0,45	52	1:59	30	1200
Ekspres 20 ²	40	3,5	0,34	30	0:20	60	1200
Vuna 	30	2,0	0,23	35	0:39	-	1200

* Program za proveru poštovanja zakonskog propisa EU za eko-dizajn 2019/2023 i označavanje energetske efikasnosti prema Uredbi br. 2019/2014

- 1 Maksimalna dostignuta temperatura veša tokom glavnog pranja.
- 2 Dodatna funkcija *Kratko* aktivirana
- 3 20 °C program za malo zaprjan pamučni veš

Napomena za kupce

Podaci o potrošnji mogu da odstupaju od navedenih vrednosti u zavisnosti od pritiska vode, tvrdoće vode, ulazne temperature vode, sobne temperature, vrste veša, količine veša, oscilacija mrežnog napona i odabranih dodatnih funkcija.

Funkcije programiranja

Sa funkcijama programiranja elektroničke mašine za pranje veša možete prilagoditi različitim zahtevima. Funkcije programiranja možete da promenite u svako doba.

Otvaranje nivoa programiranja

Programiranje se odvija u 8 koraka (1, 2, 3 ... 8) pomoću senzorskih tastera.

Preduslov:

- Mašina za pranje veša je uključena (dugme za biranje programa stoji na jednom od programa za pranje).
- Vrata mašine za pranje su otvorena.

1 Dodirnite senzorski taster ►► i držite ga dodirnutim tokom koraka 2 i 3.

2 Zatvorite vrata mašine za pranje veša.

Sačekajte dok natpis *Početak/Dodavanje veša* ne počne trajno da svetli ...

3 ... i potom otpustite senzorski taster ►►.

Na indikatoru vremena svetli P13.

Biranje i aktiviranje funkcije programiranja

Broj funkcije programiranja prikazuje se u indikatoru vremena kao kombinacija simbola P i broja, npr. P13.

- 4 Dodirivanjem senzorskog tastera ▲ odaberite korak po korak odgovarajuću sledeću funkciju programiranja:

Funkcije programiranja	
P13	Zvuk tastera
P14	PIN kod
P22	Automatsko isključivanje indikatora
P24	Memorija
P26	Dodatno vreme pretpranja – Pamuk
P27	Vreme natapanja
P28	Nežno pranje
P29	Sniženje temperature
P30	Voda plus
P31	Nivo – Voda plus
P32	Maksimalni nivo pri ispiranju
P33	Hlađenje vode za pranje
P34	Zaštita od gužvanja
P49	Nizak pritisak vode

- Dodirnite senzorski taster ►► kako biste potvrdili funkciju programiranja.

Obrada i memorisanje funkcije programiranja

Funkciju programiranja možete ili da uključite/isključite ili da birate razne opcije.

- 6 Dodirivanjem senzorskog tastera ▲ uključujete/isključujete funkciju programiranja ili birate opciju:

Funkcija programiranja	mogući odabir				
	-00	-01	-02	-03	-04
P13	●	✓			
P14	✓	●			
P22	✓	●			
P24	✓	●			
P26	✓	●	●	●	
P27		✓	●	●	●
P28	✓	●			
P29	✓	●			
P30		✓	●	●	
P31		✓	●	●	●
P32	✓	●			
P33	✓	●			
P34	●	✓			
P49	✓	●			

● = mogući izbor

✓ = Fabričko podešavanje

- 7 Dodirnite senzorski taster ►|| kako biste potvrdili odabir.

Sada ponovo svetli broj funkcije programiranja: npr. P13.

Napuštanje nivoa programiranja

- 8 Dugme za biranje programa okrenite na ☰.

Programiranje je trajno memorisano. Možete da ga promenite u svako doba.

P13 Zvuk tastera

Dodirivanje senzorskih tastera se potvrdi zvučnim signalom.

Opcije

-00 = Zvuk tastera je isključen.

-01 = Zvuk tastera je uključen (**fabričko podešavanje**)

Funkcije programiranja

P14 PIN kod

PIN kod štiti Vašu mašinu za pranje veša da je ne koriste nepoznate osobe.

Kada je aktiviran PIN kod, nakon uključivanja mora da se unese PIN kod da bi mašinom za pranje veša moglo da se rukuje.

Opcije

-00 = PIN kod je isključen (**fabričko podešavanje**)

-01 = PIN kod je uključen

Rukovanje mašinom za pranje veša uz pomoć PIN koda

PIN kod je **125** i ne može se menjati.

■ Uključite mašinu za pranje veša.

U indikatoru vremena se prikazuje 0 __, a 0 treperi kao zahtev za unos koda.

■ Dodirnite senzorski taster ▲.

Na indikatoru vremena se prikazuje: / _ _.

■ Potvrdite broj senzorskim tasterom ►II.

Prva cifra je sačuvana i možete da unesete drugu cifru pomoću senzorskog tastera ▲.

■ Unesite i drugu i treću cifru, a zatim potvrdite cifre senzorskim tasterom ►II.

Zaključavanje je deaktivirano. Program pranja može da se izabere i pokrene.

P22 Automatsko isključivanje indikatora

Radi uštede energije, indikator se gasi nakon 10 minuta.

Opcije

-00 = isključeno (**Fabričko podešavanje**)

Indikator se ne gasi kada je mašina za pranje veša uključena.

-01 = uključeno
nakon 10 minuta indikator se gasi ako je došlo do pokretanja programa.

Ali: Po isteku vremena odloženog početka rada, na kraju programa ili na kraju faze zaštite od gužvanja, indikator se pale na 10 minuta.

P24 Memorija

Mašina za pranje veša memoriše podešavanja koja su poslednja odabrana za program pranja (temperatura, broj obrtaja i nekoliko dodatnih funkcija) nakon pokretanja programa.

Prilikom ponovnog biranja programa pranja mašina prikazuje memorisana podešavanja.

Opcije

- 00 = Funkcija memorije je isključena (**fabričko podešavanje**)
- 01 = Funkcija memorije je uključena

P25 Dodatno vreme pretpranja - Pamuk

Ako imate posebne zahteve za pretpranje, možete da produžite vreme pretpranja.

Opcije

- 00 = nema produženja vremena pretpranja (**fabričko podešavanje**)
- 01 = + 6 minuta - produženje vremena pretpranja
- 02 = + 9 minuta - produženje vremena pretpranja
- 03 = + 12 minuta - produženje vremena pretpranja

P27 Vreme natapanja

Možete da podesite trajanje natapanja između 30 minuta i 2 sata.

Trajanje možete da birate u koracima od 30 minuta. Biranjem dodatne funkcije *Natapanje* teče odabrano vreme.

Opcije

- 01 = **30 minuta** - vreme natapanja (**fabričko podešavanje**)
- 02 = **1 sat** - vreme natapanja
- 03 = **1 sat 30 minuta** - vreme natapanja
- 04 = **2 sata** - vreme natapanja

P28 Nežno pranje

Ako se odabere opcija nežnog pranja, okretanje bubnja se smanjuje. Manje zaprljan veš možete tako da operete nežnije.

Postupak nežnog pranja može da se aktivira uz programe *Pamuk* i *Jednostavno održavanje*.

Opcije

- 00 = Postupak nežnog pranja je isključen (**fabričko podešavanje**)
- 01 = Nežno pranje je uključeno

Funkcije programiranja

P29 Sniženje temperature

U višim predelima voda ima nižu tačku ključanja. Miele preporučuje da se u mestima iznad 2000 m nadmorske visine uključi opcija za sniženje temperature da bi se izbeglo „kuvanje vode“. Maksimalna temperatura se snizi na 80 °C, čak i kada se odabere viša temperatura.

Opcije

- 00 = Sniženje temperature je isključeno (**fabričko podešavanje**)
- 01 = Sniženje temperature je uključeno

P30 Voda plus

Kada odaberete dodatnu funkciju *Voda +*, možete da odredite količinu korišćene vode.

Opcije

- 01 = Nivo vode (veća količina vode) raste kod pranja i ispiranja (**Fabričko podešavanje**)
- 02 = Vršiti se dodatno ispiranje
- 03 = Nivo vode raste kod pranja i ispiranja i vrši se dodatno ispiranje

P31 Nivo - Voda plus

Prilikom aktiviranja dodatne funkcije *Voda +* može da se podigne nivo vode u tri stepena.

Opcije

- 01 = Nema više podizanja nivoa vode (**fabričko podešavanje**)
- 02 = Podizanje nivoa vode kod pranja i ispiranja za 1 stepen
- 03 = Podizanje nivoa vode kod pranja i ispiranja za 2 stepena
- 04 = Podizanje nivoa vode kod pranja i ispiranja za 3 stepena

P32 Maksimalni nivo ispiranja

Nivo vode prilikom ispiranja može uvek da se podesi na maksimalnu vrednost.

Ova funkcija je važna za osobe sklone alergijama, da bi se postigao veoma dobar rezultat ispiranja. Nivo vode se povećava.

Opcije

- 00 = Maksimalni nivo ispiranja je isključen (**fabričko podešavanje**)
- 01 = Maksimalni nivo ispiranja je uključen

P33 Hlađenje vode za pranje

Na kraju glavnog pranja u bubanj dodatno ulazi voda, da bi se rashladila voda za pranje veša.

Hlađenje vode za pranje veša vrši se pri biranju programa Pamuk biranjem temperature od 70 °C i više.

Hlađenje vode treba aktivirati u sledećim slučajevima:

- prilikom kačenja odvodnog creva u umivaonik ili slivnik da bi se sprečila opasnost od opekotina;
- u zgradama, čije odvodne cevi nisu prema normi DIN 1986.

Opcije

- 00 = Funkcija hlađenja vode za pranje je isključena (**fabričko podešavanje**)
- 01 = Hlađenje vode za pranje je uključeno

P34 Zaštita od gužvanja

Funkcija zaštite od gužvanja smanjuje gužvanje nakon završetka programa.

Bubanj se okreće još oko 30 minuta nakon završetka programa. Vrata mašine za pranje veša možete da otvorite u svako doba.

Opcije

- 00 = Zaštita od gužvanja je isključena
- 01 = Zaštita od gužvanja je uključena (**fabričko podešavanje**)

P49 Nizak pritisak vode

Kada je pritisak vode ispod 100 kPa (1 bar), mašina za pranje veša prekida program i prikaže se obaveštenje o grešci .

Ukoliko pritisak vode ne može da se poveća, aktivirana funkcija sprečava prekid programa.

Opcije

- 00 = Nizak pritisak vode je isključen (**fabričko podešavanje**)
- 01 = Nizak pritisak vode je uključen

Deterdženti i sredstva za negu

Za ovu mašinu za pranje veša možete nabaviti deterdžente, sredstva za negu tekstila, aditive i sredstva za negu uređaja. Svi proizvodi su prilagođeni Miele mašinama za pranje veša.

Ove i mnoge druge interesantne proizvode možete da nabavite preko www.shop.miele.com, u Miele servisu ili Vašoj specijalizovanoj Miele prodavnici.

Deterdžent

UltraWhite (deterdžent u obliku praška)

- najbolji rezultati na 20/30/40/60/95 °C
- blistavo belo zbog snažne formule sa aktivnim kiseonikom
- odlično uklanjanje mrlja čak i na niskim temperaturama

UltraColor (tečni deterdžent)

- najbolji rezultati pranja na 20/30/40/60 °C
- sa formulom za zaštitu boja za blistave boje
- odlično uklanjanje mrlja čak i na niskim temperaturama

WoolCare deterdžent za osetljiv veš (tečni deterdžent)

- za vunu, svilu i ostali osetljivi veš
- specijalni kompleks za negu od pšeničnih proteina i formule za zaštitu boja
- najbolji rezultati pranja na 20/30/40/60 °C

Specijalni deterdženti

Ove specijalne deterdžente možete da nabavite u obliku kapsula za udobno pojedinačno doziranje.

Sport-kapsule

- za sintetičke tkanine
- neutrališe neprijatne mirise jer sadrži upijač mirisa
- sprečava elektrostatičko punjenje odeće
- održava oblike i aktivnost „disanja“ sintetičkih tkanina

DownCare-kapsule

- za tekstil sa paperjem
- održava elastičnost i aktivnost „disanja“ paperja
- efikasno pranje i nežna nega zbog lanolina
- paperje se ne zgrudva i ostaje pahuljasto

WoolCare-kapsule

- Deterdžent za pranje vune i osetljivog veša
- specijalni kompleks za negu od pšeničnih proteina
- tehnologija zaštite vlakana protiv filcanja vune
- formula zaštite boja za nežno pranje

CottonRepair-kapsule

- specijalni deterdžent za pamučne tkanine
- vidljivo obnavlja tkanine samo sa jednim pranjem
- specijalna Miele receptura sa tehnologijom Novozymes
- uklanja piling i obnavlja intenzitet boja i svetlosni intenzitet
- upotrebiti maksimalno 1 do 2 x godišnje i po tekstu

Deterdženti i sredstva za negu

Sredstva za negu tekstila

Sredstva za negu tekstila možete da nabavite u obliku kapsula za udobno pojedinačno doziranje.

Omekšivač-kapsule

- Omekšivač za svež miris veša
- apsolutno uklanjanje prljavštine, svež miris i dubinska čistoća u svim porama
- za nežan i mekan veš
- sprečava elektrostatičko punjenje odeće

Aditiv

Aditiv možete da nabavite u obliku kapsula za udobno pojedinačno doziranje.

Booster-kapsule

- sredstvo za uklanjanje mrlja sa maksimalnom snagom rastvaranja mrlja
- tehnologija enzima protiv tvrdokornih mrlja
- pogodno za beli i šareni veš
- za izvanredne rezultate pranja, čak i na niskim temperaturama

Nega uređaja

Sredstvo za odstranjivanje kamenca

- odstranjuje jake naslage kamenca
- blago i nežno zahvaljujući prirodnoj limunskoj kiselini
- štiti grejače, bubanj i ostale delove

IntenseClean

- za higijensku čistoću u mašini za pranje veša
- odstranjuje masne naslage, bakterije, a samim tim sprečava stvaranje neprijatnih mirisa
- efikasno temeljno čišćenje

Sredstva za omekšavanje vode-tablete

- smanjeno doziranje deterdženta kada je voda tvrda
- manje ostataka deterdženta u tektilu
- manje hemije u otpadnim vodama zbog smanjenog doziranja deterdženta

MIELE d.o.o.
Balkanska 2
11000 Beograd

Telefon: +381 22 77 111

e-mail: info@miele.rs

www.miele.rs

Nemačka
Miele & Cie. KG
Carl-Miele-Straße 29
33332 Gütersloh

WSA 033 Active

sr-RS

M.-Nr. 12 204 280 / 01

Ovaj dokument je originalno proizveden i objavljen od strane proizvođača, brenda Miele, i preuzet je sa njihove zvanične stranice. S obzirom na ovu činjenicu, Tehnoteka ističe da ne preuzima odgovornost za tačnost, celovitost ili pouzdanost informacija, podataka, mišljenja, saveta ili izjava sadržanih u ovom dokumentu.

Napominjemo da Tehnoteka nema ovlašćenje da izvrši bilo kakve izmene ili dopune na ovom dokumentu, stoga nismo odgovorni za eventualne greške, propuste ili netačnosti koje se mogu naći unutar njega. Tehnoteka ne odgovara za štetu nanесenu korisnicima pri upotrebi netačnih podataka. Ukoliko imate dodatna pitanja o proizvodu, ljubazno vas molimo da kontaktirate direktno proizvođača kako biste dobili sve detaljne informacije.

Za najnovije informacije o ceni, dostupnim akcijama i tehničkim karakteristikama proizvoda koji se pominje u ovom dokumentu, molimo posetite našu stranicu klikom na sledeći link:

<https://tehnoteka.rs/p/miele-masina-za-pranje-vesa-wsa033-wcs-active-akcija-cena/>