

## Uputstvo za upotrebu

MIELE kombinovani frižider KFN 4374 ED



**Miele**



Tehnoteka je online destinacija za upoređivanje cena i karakteristika bele tehnike, potrošačke elektronike i IT uređaja kod trgovinskih lanaca i internet prodavnica u Srbiji. Naša stranica vam omogućava da istražite najnovije informacije, detaljne karakteristike i konkurentne cene proizvoda.

Posetite nas i uživajte u ekskluzivnom iskustvu pametne kupovine klikom na link:

<https://tehnoteka.rs/p/miele-kombinovani-frizider-kfn-4374-ed-akcija-cena/>

## Uputstvo za upotrebu Kombinovani frižider i zamrzivač



**Obavezno** pročitajte ovo uputstvo za upotrebu i montažu pre postavljanja – instalacije – puštanja u rad. Na taj način ćete zaštititi sebe i izbeći oštećenja.

# Sadržaj

---

<b>Sigurnosna uputstva i upozorenja</b> .....	4
<b>Vaš doprinos zaštiti životne sredine</b> .....	15
<b>Instalacija</b> .....	16
Mesto postavljanja uređaja .....	16
Klimatska klasa .....	17
Zahtevi za dovod i odvod vazduha .....	17
Postavljanje više rashladnih uređaja.....	18
Promena smera otvaranja vrata.....	18
Zidni odstojnik .....	19
Postavljanje rashladnog uređaja.....	19
Nivelisanje rashladnog uređaja.....	20
Ugradne mere.....	21
Električni priključak.....	25
<b>Ušteda energije</b> .....	26
<b>Opis uređaja</b> .....	28
Pregled uređaja .....	28
Uređenje unutrašnjosti uređaja.....	31
Premeštanje police za namirnice/police za flaše .....	31
Premeštanje ili uklanjanje držača za flaše .....	31
Premeštanje polica za odlaganje namirnica .....	31
Premeštanje filtera za mirise.....	32
Mesto za pleh za pečenje.....	32
Premeštanje varijabilnog nosača za flaše .....	33
Priloženi pribor.....	33
Pribor koji se posebno kupuje.....	33
<b>Uključivanje i isključivanje rashladnog uređaja</b> .....	35
Pre prve upotrebe.....	35
Uključivanje rashladnog uređaja.....	35
<b>Odgovarajuća temperatura</b> .....	37
Indikator temperature .....	38
Podešavanje temperature.....	38
Moguće vrednosti podešavanja .....	38
<b>Korišćenje funkcija Intenzivno hlađenje i Intenzivno zamrzavanje</b> .....	39
<b>Upotreba Eco-režima rada</b> .....	41
<b>Alarm za temperaturu i alarm za vrata</b> .....	42
Alarm za vrata.....	43

<b>Čuvanje namirnica u zoni hlađenja</b> .....	44
Različite zone hlađenja.....	44
Nije pogodno za čuvanje u zoni hlađenja.....	45
Saveti za kupovinu namirnica.....	45
Pravilno čuvanje namirnica.....	46
<b>Skladištenje namirnica u DailyFresh zoni</b> .....	47
DailyFresh ExtraCool fioka .....	47
Podešavanje temperature u DailyFresh ExtraCool fioci .....	47
DailyFresh fioka .....	48
<b>Zamrzavanje i čuvanje</b> .....	51
Šta se dešava prilikom zamrzavanja svežih namirnica? .....	51
Maksimalni kapacitet zamrzavanja .....	51
Stavljanje gotove smrznute hrane u rashladni uređaj.....	51
Zamrzavanje svežih namirnica .....	52
Vreme čuvanja zamrznutih namirnica.....	53
Korišćenje pribora .....	54
Priprema kocki leda.....	54
<b>Otapanje</b> .....	55
<b>Čišćenje i održavanje</b> .....	56
Napomene vezane za sredstvo za čišćenje .....	56
Pripremanje rashladnog uređaja za čišćenje.....	57
Čišćenje unutrašnjosti uređaja .....	57
Vađenje i rastavljanje dodatne opreme za čišćenje.....	58
Postavite staklene ploče i fioke u zonu zamrzavanja .....	58
Čišćenje prednje i bočnih strana .....	59
Čišćenje zaptivke na vratima.....	59
Čišćenje otvora za dovod i odvod vazduha .....	59
Nakon čišćenja .....	60
<b>Šta treba uraditi ako</b> .....	61
<b>Uzroci šumova</b> .....	67
<b>Servisna služba</b> .....	68
Kontakt za prijavu smetnji .....	68
EPREL baza podataka .....	68
Garancija .....	69
Datum proizvodnje („FD“) se sastoji od četiri cifre:.....	69

## Sigurnosna uputstva i upozorenja

Ovaj rashladni uređaj odgovara propisanim sigurnosnim odredbama. Neadekvatna upotreba međutim može da dovede do povreda kod osoba i oštećenja stvari.

Pažljivo pročitajte ovo uputstvo za upotrebu i montažu pre nego što rashladni uređaj pustite u rad. Ono sadrži važna uputstva za ugradnju, bezbednost, upotrebu i održavanje uređaja. Na taj način ćete zaštititi sebe i izbeći oštećenja na rashladnom uređaju.

Prema standardu IEC 60335-1, Miele izričito ukazuje na to da se obavezno pročitaju i slede sve dostupne informacije o instalaciji rashladnog uređaja, kao i sigurnosna uputstva i upozorenja.

Firma Miele ne može da bude odgovorna za oštećenja koja su nastala zbog nepoštovanja ovih uputstava.

Sačuvajte ovo uputstvo za upotrebu i montažu, i prosledite ga eventualnom budućem vlasniku ovog uređaja.

### Namenska upotreba

- ▶ Rashladni uređaj je namenjen za upotrebu u domaćinstvu i u sredinama sličnim domaćinstvima, kao npr.
    - u prodavnicama, kancelarijama i sličnim radnim sredinama
    - na poljoprivrednim imanjima
    - za korisnike usluga u hotelima, motelima, pansionima sa doručkom i ostalim tipičnim sredinama za boravak.
- Ovaj rashladni uređaj nije predviđen za upotrebu na otvorenom prostoru.
- ▶ Koristite ovaj rashladni uređaj isključivo u uslovima uobičajenim za domaćinstvo za hlađenje i čuvanje namirnica, kao i za čuvanje smrznute hrane, za zamrzavanje svežih namirnica i za pripremu leda. Svi ostali načini upotrebe nisu dozvoljeni.

▶ Rashladni uređaj nije pogodan za skladištenje i hlađenje lekova, krvne plazme, laboratorijskih preparata ili sličnih materija i proizvoda koji podležu pravilniku o medicinskim proizvodima. Zloupotrebno korišćenje rashladnog uređaja može da dovede do degradacije uskladištene robe ili do njenog kvarenja. Pored toga rashladni uređaj nije pogodan za korišćenje na mestima u kojima postoji opasnost od eksplozije.

Miele ne odgovara za oštećenja koja nastanu nenamenskom upotrebom ili pogrešnim rukovanjem.

▶ Osobe (uključujući deca), koje zbog svog fizičkog ili mentalnog stanja ili zbog svog neiskustva ili neznanja nisu u stanju da bezbedno rukuju rashladnim uređajem, ne smeju da ga koriste bez nadzora. Ove osobe smeju da koriste rashladni uređaj bez nadzora samo ako im je objašnjeno kako mogu bezbedno da rukuju njim i ukoliko su razumele moguće opasnosti koje bi mogle iz toga da proisteknu.

### **Deca u domaćinstvu**

▶ Decu koja imaju manje od 8 godina ne smete da puštate blizu rashladnog uređaja, osim ako ih stalno nadgledate.

▶ Deca koja imaju više od osam godina smeju bez nadzora da upotrebljavaju ovaj rashladni uređaj, samo ako im je objašnjeno kako mogu bezbedno da rukuju njim. Deca moraju da prepoznaju moguće opasnosti koje bi mogle da proisteknu usled pogrešnog rukovanja.

▶ Deca ne smeju da čiste ili održavaju rashladni uređaj bez nadzora.

▶ Nadgledajte decu koja se zadržavaju u blizini rashladnog uređaja. Nikada nemojte da dozvolite deci da se igraju rashladnim uređajem.

▶ Opasnost od gušenja. Prilikom igre deca bi mogla da se obmotaju materijalom za pakovanje (npr. folijom) ili da ga stave preko glave i da se uguše. Čuvajte materijal za pakovanje van domašaja dece.

# Sigurnosna uputstva i upozorenja

---

## Tehnička bezbednost

► Cirkulacija rashladnog sredstva je provereno zaptivena. Rashladni uređaj ispunjava relevantne sigurnosne odredbe, kao i odgovarajuće direktive EU.



► Sadržano rashladno sredstvo (podaci na natpisnoj pločici) je ekološki prihvatljivo, ali je zapaljivo.

Upotreba ovog ekološki prihvatljivog rashladnog sredstva delimično dovodi do povećanja šumova prilikom rada uređaja. Osim šumova prilikom rada kompresora mogu da se pojave i šumovi strujanja u celom rashladnom sistemu uređaja. Nažalost, ovi efekti ne mogu da se izbegnu, ali nemaju nikakvog uticaja na efikasnost rashladnog uređaja.

Prilikom transporta i ugradnje/postavljanja rashladnog uređaja vodite računa da ne bude oštećen nijedan deo u rashladnom sistemu uređaja. Prskanje rashladnog sredstva može da prouzrokuje povrede očiju, a oslobođeno rashladno sredstvo se može zapaliti.

U slučaju oštećenja:

- Izbegavajte otvoreni plamen ili izvore paljenja.
- Odvojite rashladni uređaj od električne mreže.
- Provetrite nekoliko minuta prostoriju u kojoj se rashladni uređaj nalazi.
- Obavestite servisnu službu.

► Što ima više rashladnog sredstva u rashladnom uređaju, to treba da bude veća prostorija u kojoj se postavlja rashladni uređaj. Ako eventualno postoji pukotina, u suviše malim prostorijama bi mogla da se stvori zapaljiva smeša gasa i vazduha. Na 8 g rashladnog sredstva prostorija mora da bude veličine najmanje 1 m<sup>3</sup>. Količina rashladnog sredstva je navedena na natpisnoj pločici koja se nalazi u unutrašnjosti rashladnog uređaja.

## Sigurnosna uputstva i upozorenja

---

► Podaci o priključku (osigurač, frekvencija, napon) na natpisnoj pločici rashladnog uređaja moraju obavezno da se podudaraju sa podacima za električnu mrežu, kako ne bi došlo do oštećenja na rashladnom uređaju. Pre priključenja uporedite ove podatke.

U slučaju nedoumice raspitajte se kod kvalifikovanog električara.

► Za električnu bezbednost rashladnog uređaja se garantuje samo ako je on priključen na propisno instaliran sistem sa zaštitnim vodom. Veoma je važno da postoji ovaj osnovni sigurnosni uređaj. U slučaju nedoumice, Vaše kućne instalacije treba da prekontrolišu kvalifikovani električar.

► Moguć je povremeni ili neprekidni režim rada u sistemu za snabdevanje energijom koji je nezavisan ili nije sinhronizovan sa mrežom (kao što su npr. izolovane mreže, rezervni sistemi). Preduslov za rad je da sistem za snabdevanje energijom bude u skladu sa specifikacijama EN 50160 ili sličnim.

Mere zaštite koje su predviđene u kućnoj instalaciji i u ovom proizvodu kompanije Miele po svojoj funkciji i načinu rada takođe moraju biti osigurane u izolovanim uslovima rada ili u režimu rada koji nije sinhronizovan sa mrežom, ili moraju biti zamenjene ekvivalentnim merama u instalaciji. Kao što je na primer opisano u aktuelnom izdanju VDE-AR-E 2510-2.

► Ako je priključni provodnik oštećen, mora da ga instalira stručno lice koje je ovlastila firma Miele, da bi se izbegle opasnosti za korisnika.

► Višestruke utičnice ili produžni kablovi ne garantuju potrebnu bezbednost (opasnost od požara). Ne priključujte rashladni uređaj na električnu mrežu na ovaj način.

► Ukoliko vlaga dospe do delova pod naponom ili priključnog provodnika, to može da izazove kratki spoj. Zato ne koristite rashladni uređaj u prostorijama gde ima vlage ili gde prska voda (npr. u garaži, vešernici itd.).



## Sigurnosna uputstva i upozorenja

---

- ▶ Ovaj rashladni uređaj ne sme da se koristi na nestacionarnim mestima (npr. na brodovima).
- ▶ Oštećenja na rashladnom uređaju mogu da ugroze Vašu bezbednost. Prekontrolišite da li na njemu ima vidljivih oštećenja. Nikada ne upotrebljavajte oštećeni rashladni uređaj.
- ▶ Ovaj rashladni uređaj nije predviđen za upotrebu kao ugradni uređaj.
- ▶ Prilikom instaliranja i održavanja, kao i opravki rashladni uređaj mora da bude isključen iz električne mreže. Rashladni uređaj je isključen iz struje samo kada je ispunjen neki od sledećih uslova:
  - osigurači u električnoj instalaciji su isključeni ili
  - navojni ulošci osigurača u električnoj instalaciji su sasvim odvrnuti ili
  - mrežni priključni provodnik je odvojen od električne mreže. Kod priključnih kablova sa mrežnim utikačem ne vucite za kabl već za utikač ako želite da ga isključite iz struje.
- ▶ Zbog nepravilne instalacije i održavanja ili opravki može za korisnika da nastane znatna opasnost. Instalacione radove i radove na održavanju ili opravke smeju da vrše samo stručna lica koje je ovlastila firma Miele.
- ▶ Prava iz garancije se gube ukoliko rashladni uređaj popravlja servis koji nije ovlastila firma Miele.
- ▶ Neispravni delovi smeju da se zamene samo Miele originalnim rezervnim delovima. Samo za ove delove firma Miele garantuje da će u potpunosti ispuniti zahteve o bezbednosti.

► Ovaj rashladni uređaj je zbog posebnih zahteva (npr. u pogledu temperature, vlažnosti, hemijske otpornosti, otpornosti na habanje i vibracije) opremljen specijalnim rasvetnim telom. Ovo rasvetno telo sme da se koristi samo za predviđenu namenu. Ovo rasvetno telo nije pogodno za osvetljavanje prostorija. Zamenu ovog rasvetnog tela sme da vrši isključivo ovlašćeno stručno lice ili Miele servis. Ovaj rashladni uređaj sadrži više izvora svetlosti koji imaju najmanje klasu energetske efikasnosti G.

### **Stručna instalacija**

- Izvršite promenu smera otvaranja vrata (ako je potrebno) u skladu sa priloženim uputstvom za montažu.
- Postavite rashladni uređaj uz pomoć 2. osobe.

### **Pravilna upotreba**

- Rashladni uređaj je napravljen za određenu klimatsku klasu (opseg temperature okoline) čijeg raspona se treba pridržavati. Klimatska klasa je navedena na natpisnoj pločici u unutrašnjosti rashladnog uređaja. Niža temperatura okoline dovodi do dužeg vremena mirovanja kompresora, tako da rashladni uređaj ne može da održi neophodnu temperaturu.
- Otvori za dovod i odvod vazduha ne smeju da budu pokriveni ili zapušeni. U tom slučaju više nije garantovan besprekoran dovod vazduha. Povećava se potrošnja energije i postoji mogućnost oštećenja delova uređaja.
- Ako u rashladnom uređaju ili na njegovim vratima čuvate namirnice koje sadrže mast tj. ulje, pazite da mast odnosno ulje koje eventualno iscuri ne dođe u dodir sa plastičnim delovima rashladnog uređaja. Na plastici zbog naprezanja mogu da nastanu pukotine, usled čega ona može da naprsne ili pukne.

## Sigurnosna uputstva i upozorenja

---

- ▶ Opasnost od požara i eksplozije. U rashladni uređaj ne stavljajte eksplozivne materije ni proizvode koji sadrže zapaljive pogonske gasove (npr. sprejeve). Zapaljive smeše gasova bi mogle da se zapale zbog električnih delova konstrukcije.
- ▶ Opasnost od eksplozije. U rashladnom uređaju ne uključujte druge električne uređaje (npr. za pripremu kremastog sladoleda). Moglo bi da dođe do stvaranja varnica.
- ▶ Opasnost od povređivanja i oštećenja. U zoni za zamrzavanje ne čuvajte konzerve i flaše sa gaziranim napicima ili sa tečnostima koje bi mogle da se zamrznu. Konzerve ili boce bi mogle da puknu.
- ▶ Opasnost od povređivanja i oštećenja. Flaše, koje ste stavili u zonu za zamrzavanje da bi se brzo ohladile, izvadite najkasnije posle sat vremena. Boce bi mogle da puknu.
- ▶ Opasnost od povređivanja. Zamrznute namirnice i metalne delove ne dodirujte mokrim rukama. Ruke bi mogle da se zalepe od hladnoće.
- ▶ Opasnost od povređivanja. Kockicu leda i sladoled na štapiću, a posebno vodeni sladoled, nikada ne stavljajte direktno u usta posle vađenja zone za zamrzavanje. Zbog veoma niske temperature smrznute namirnice usne ili jezik bi mogle da se zalepe za nju.
- ▶ Namirnice koje su delimično ili potpuno odmrznute ne zamrzavajte ponovo. Upotrebite ih što je pre moguće, zato što životne namirnice gube hranljive vrednosti i kvare se. Kuvane ili pečene odmrznute namirnice možete ponovo da zamrznete.
- ▶ Ako jedete namirnice koje su predugo stajale u frižideru postoji opasnost od trovanja. Vreme čuvanja zavisi od mnogo faktora, kao npr. od stepena svežine, kvaliteta namirnice i temperature čuvanja. Obratite pažnju na rok upotrebe i uputstva za čuvanje, koje su naveli proizvođači namirnica.

### **Dodatna oprema i rezervni delovi**

- ▶ Koristite isključivo Miele originalni pribor. Ukoliko se dograđuju ili ugrađuju drugi delovi, gube se prava iz garancije, jemstvo i/ili odgovornost za uređaj.
- ▶ Firma Miele vam daje 15-godišnju, a najmanje 10-godišnju garanciju na dostavljanje funkcionalnih rezervnih delova nakon prestanka proizvodnje serije vašeg rashladnog uređaja.

### Čišćenje i održavanje

- ▶ Zaptivku vrata ne premazujte uljima ili masnoćama. Usled toga će zaptivka vrata tokom vremena postati porozna.
- ▶ Para iz uređaja za čišćenje uz pomoć pare može da dospe do delova koji su pod naponom i da izazove kratak spoj. Za čišćenje i otapanje rashladnog uređaja ni u kom slučaju nemojte koristiti uređaj za čišćenje uz pomoć pare.
- ▶ Upozorenje. Ne upotrebljavajte mehanička ili druga pomoćna sredstva koja nije preporučio proizvođač kako bi se ubrzao postupak otapanja.
- ▶ Šiljati predmeti ili predmeti sa oštrim ivicama oštećuju uređaje za hlađenje i rashladni uređaj neće ispravno funkcionisati. Zato ne koristite šiljate predmete ili predmete sa oštrim ivicama
  - za odstranjivanje naslaga inja i leda,
  - za odvajanje zamrznute posude sa ledom i namirnice.
- ▶ Radi otapanja leda nikada nemojte stavljati električne uređaje za grejanje ili sveće u rashladni uređaj. Tako se oštećuje plastika.
- ▶ Ne koristite sprejeve za otapanje ili sredstva za uklanjanje leda. Oni mogu da stvaraju eksplozivne gasove ili da sadrže rastvarače ili pogonska sredstva koja oštećuju plastiku ili da budu štetni za zdravlje.

## Transport

- ▶ Rashladni uređaj treba uvek transportovati u uspravnom položaju i u transportnoj ambalaži kako ne bi došlo do oštećenja.
- ▶ Opasnost od povređivanja i oštećenja. Rashladni uređaj treba transportovati uz pomoć druge osobe zato što je rashladni uređaj dosta težak.

## Odlaganje starog uređaja

- ▶ Deca u igri mogu da se zatvore i uguše u rashladnom uređaju.
  - Demontirajte vrata uređaja.
  - Izvadite fioke.
  - Ostavite police za odlaganje namirnica u rashladnom uređaju tako da deca ne mogu jednostavno da se popnu unutra.
  - Eventualno onemogućite bravu na vratima Vašeg starog rashladnog uređaja. Na taj način sprečavate da se u njemu zatvore deca prilikom igre i tako dospeju u životnu opasnost.
- ▶ Opasnost od električnog udara!
  - Odsecite mrežni utikač sa strujnog kabla.
  - Odsecite mrežni priključni kabl sa starog uređaja.
- ▶ Odložite sve odvojeno od starog uređaja.
- ▶ Tokom i nakon odlaganja, uverite se da rashladni uređaj nije postavljen u blizini benzina ili drugih zapaljivih gasova i tečnosti.
- ▶ Opasnost od požara usled curenja ulja ili rashladnog sredstva! Sadržano rashladno sredstvo i ulje su zapaljivi. Rashladno sredstvo ili ulje koji cure mogu se zapaliti ako je koncentracija dovoljno visoka i dođe u dodir sa spoljnim izvorom toplote. Prilikom odlaganja se uverite da rashladni sistem uređaja nije oštećen kako biste izbegli nekontrolisano curenje rashladnog sredstva (podaci na natpisnoj pločici) i ulja.

## Sigurnosna uputstva i upozorenja

---

► Rashladno sredstvo koje prskajući izlazi napolje može da prouzrokuje povrede očiju. Pazite da ne oštetite delove rashladnog sistema na uređaju, npr.

- bušenjem kanala za rashladno sredstvo na isparivaču;
- savijanjem cevi;
- grebanjem površinskih slojeva.

### Simbol na kompresoru (zavisno od modela)

Ova napomena je značajna samo za reciklažu. Pri normalnom radu ne postoji opasnost.



► Ulje iz kompresora može da bude smrtonosno ako se proguta ili dospe u disajne puteve.

## Odlaganje ambalaže

Ambalaža služi za rukovanje i štiti uređaj od oštećenja tokom transporta. Ambalažni materijali su odabrani sa stanovišta ekološke kompatibilnosti i tehnike odlaganja otpada i generalno se mogu reciklirati.

Recikliranjem ambalaže štede se sirovine. Koristite mesta za sakupljanje reciklabilnih materijala i opcije povrata za specifične materijale. Vaša Miele servisna služba će uzeti transportno pakovanje.

## Odlaganje starog uređaja

Električni i elektronski uređaji sadrže različite vredne materijale. Oni sadrže i određene supstance, smeše i komponente koje su bile neophodne za njihovo funkcionisanje i bezbednost. U kućnom otpadu, kao i prilikom nestručnog tretmana, one mogu imati štetan uticaj na ljudsko zdravlje i životnu sredinu. Zato nikada ne odlažite Vaš stari uređaj u kućni otpad.



Vodite računa da se Vaš rashladni uređaj ne ošteti dok ga ne odložite na ekološki prihvatljiv način.

Na taj način ćete obezbediti da rashladno sredstvo u rashladnom sistemu uređaja i ulje u kompresoru ne dospeju u okolinu.

Umesto toga koristite zvanična, uređena mesta za besplatno sakupljanje i preuzimanje, kao i recikliranje električnih i elektronskih uređaja u opštini, kod prodavaca ili firme Miele. Vi ste po zakonu lično odgovorni za brisanje eventualnih ličnih podataka na starom uređaju koji se odlaže. Zakonski ste u obavezi da uklonite iskorišćene baterije i akumulatorne, kao i lampe, koji se mogu ukloniti bez uništavanja. Odnosite ih na odgovarajuće mesto za sakupljanje otpada gde se mogu besplatno odložiti. Pobrinite se da Vaš stari uređaj do uklanjanja čuvate tako da bude osiguran od pristupa dece.



# Instalacija

## Mesto postavljanja uređaja

 Opasnost od oštećenja usled visoke vlažnosti vazduha.

Kada je vlažnost vazduha velika, na spoljnim površinama rashladnog uređaja može da se stvara kondenzat. Zbog kondenzovane vode bi moglo doći do korozije na spoljnim stranama uređaja.

Rashladni uređaj postavite u suhu i/ili klimatizovanu prostoriju sa dovoljnim provetranjem.

Nakon postavljanja uređaja obezbedite da se vrata uređaja pravilno zatvaraju, da otvori za dovod i odvod vazduha budu postavljeni kako je navedeno.

 Opasnost od požara i oštećenja usled uređaja koji emituju toplotu.

Uređaji koji emituju toplotu mogu da se zapale i zapale rashladni uređaj.

Uređaje koji zrače toplotu, npr. mini rerne, ploče za kuvanje sa dve zone ili tosteri, ne stavljajte na rashladni uređaj.

 Opasnost od požara i oštećenja usled otvorenog plamena.

Otvoren plamen može da zapali rashladni uređaj.

Otvoren plamen, poput sveće, držite dalje od rashladnog uređaja.

Pogodna je suva prostorija sa dobrim provetranjem.

Prilikom biranja mesta postavljanja imajte na umu da se potrošnja energije rashladnog uređaja povećava kada se postavlja u neposrednoj blizini radijatora, šporeta ili nekog drugog izvora toplote.

Izbegavajte direktno sunčevo zračenje. Što je viša temperatura okoline, utoliko duže radi kompresor i utoliko je veća potrošnja energije.

Prilikom postavljanja rashladnog uređaja obratite pažnju na sledeće:

- Utičnica ne sme da se nalazi u području zadnje strane uređaja i treba da bude lako pristupačna u hitnom slučaju.
- Utikač za struju i priključni mrežni kabl ne smeju da dodiruju zadnju stranu rashladnog uređaja, jer bi mogli da se oštete usled vibracija rashladnog uređaja.
- U području utičnica sa zadnje strane uređaja takođe se ne smeju priključivati drugi uređaji.
- Prilikom postavljanja rashladnog uređaja vodite računa da se mrežni priključni kabl ne priklešti ili oštetiti.
- Višestruke utičnice ili strujni razdelnici, kao i drugi elektronski uređaji (npr. transformatori za halogene lampe) se ne smeju postavljati i koristiti u području zadnje strane uređaja.
- Pod na mestu postavljanja mora da bude horizontalan i ravan i mora imati istu visinu kao i okolni pod.

## Klimatska klasa

Rashladni uređaj je napravljen za određenu klimatsku klasu (opseg temperature okoline) čijih granica se treba pridržavati.

Niža temperatura okoline dovodi do dužeg vremena mirovanja kompresora. To može dovesti do viših temperatura u rashladnom uređaju, a time i do posledične štete.

Klimatska klasa je navedena na natpisnoj pločici u unutrašnjosti rashladnog uređaja.

Klimatska klasa	Temperatura okoline
SN	+10 do +32°C
N	+16 do +32°C
ST	+16 do +38°C
T	+16 do +43°C

Ukoliko se rashladni uređaj klimatske klase SN koristi na nižim temperatura-  
ma okoline (do +5°C), garantuje se besprekorno funkcionisanje.

## Zahtevi za dovod i odvod vazduha

 Opasnost od požara i oštećenja usled nedovoljnog provetravanja.

Ukoliko rashladni uređaj nema dovoljno ventilacije, kompresor će se češće uključivati i radiće duže vremena. To će dovesti do povećanja potrošnje energije i povećanja radne temperature kompresora što za posledicu može imati kvar kompresora. Vodite računa o dovoljnoj ventilaciji rashladnog uređaja.

Obavezno se pridržavajte navedenih dimenzija otvora za dovod i odvod vazduha.

Otvori za dovod i odvod vazduha ne smeju biti pokriveni ili zapušeni.

Osim toga redovno morate da ih čistite od prašine.

Vazduh se zagreva na zadnjoj strani rashladnog uređaja. Zbog toga mora biti obezbeđen besprekoran dovod vazduha (vidi i poglavlje „Dimenzije uređaja“).

# Instalacija

---

## Postavljanje više rashladnih uređaja

 Opasnost od oštećenja usled kondenzovane vode na spoljnim stranama uređaja.

Pri većoj vlažnosti vazduha se između spoljašnjih strana rashladnih uređaja može stvoriti kondenzat i prouzrokovati koroziju.

U principu **ne** postavljajte rashladni uređaj **direktno** pored drugih rashladnih uređaja.

## Promena smera otvaranja vrata

 Opasnost od povreda i oštećenja prilikom promene smera otvaranja vrata.

Ukoliko promenu smera otvaranja vrata vrši samo jedna osoba, postoji povećana opasnost od povreda i oštećenja.

Promenu smera otvaranja vrata obavezno vršiti uz pomoć druge osobe.

Rashladni uređaj se isporučuje sa vratima pričvršćenim na desnoj strani. Ukoliko je potrebno da se vrata otvaraju ulavo, morate da promenite smer otvaranja vrata (vidi priloženo uputstvo za montažu).

## Zidni odstojnik

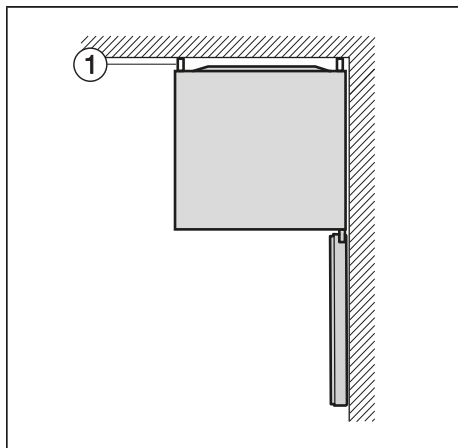

Zidni odstojnici ① na zadnjoj strani Vašeg rashladnog uređaja obezbeđuju da vlažnost koja nastaje može da se odvodi napolje.

Ukoliko se zidni odstojnici ne koriste, smanjuje se dubina rashladnog uređaja za oko 22 mm.

⚠ Opasnost od oštećenja usled visoke vlažnosti na zadnjoj strani uređaja.

Uklanjanje zidnih odstojnika može dovesti do povećanog nakupljanja vlage na zadnjoj strani uređaja.

Ne uklanjajte zidne odstojnike sa zadnje strane uređaja.

Rashladni uređaj ne zahteva bočno rastojanje od zida. Sve fioke i police za odlaganje se i pored toga mogu izvlačiti.

## Postavljanje rashladnog uređaja

⚠ Opasnost od povreda i oštećenja usled prevrtanja rashladnog uređaja. Ako rashladni uređaj postavlja jedna osoba, postoji povećana opasnost od povreda i oštećenja. Obavezno postavite rashladni uređaj uz pomoć 2. osobe.

⚠ Opasnost od oštećenja usled udara vrata uređaja. Vrata uređaja mogu da udare o zid prostorije i da se usled toga oštete. Zaštite vrata uređaja od udara, npr. odbojnicima od filca na zidu prostorije.

⚠ Opasnost od oštećenja poda. Pomeranje rashladnog uređaja može da dovede do oštećenja poda. Rashladni uređaj pažljivo pomerajte po osetljivim podovima.

**Savet:** Rashladni uređaj postavljajte samo kada je prazan.

- Rashladni uređaj stavite odmah što bliže predviđenom mestu postavljanja.
- Priključite rashladni uređaj na električnu mrežu, kao što je opisano u poglavlju „Električni priključak“.
- Rashladni uređaj pažljivo pomerajte do predviđenog mesta postavljanja.

# Instalacija

---

## Nivelisanje rashladnog uređaja

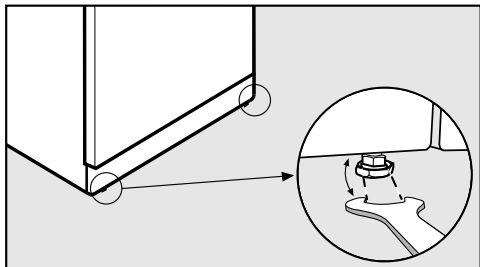

- Pomoću prednjih podesivih nožica vijluškastim ključem poravnajte rashladni uređaj tako da stoji stabilno i ravno.

## Ugradne mere

### Dimenzije za postavljanje/pogled odozgo

Sve dimenzije su u mm.

Pravilno funkcionisanje rashladnog uređaja je zagarantovano ukoliko se navedeni poprečni preseći za dovod i odvod vazduha drže slobodnim.

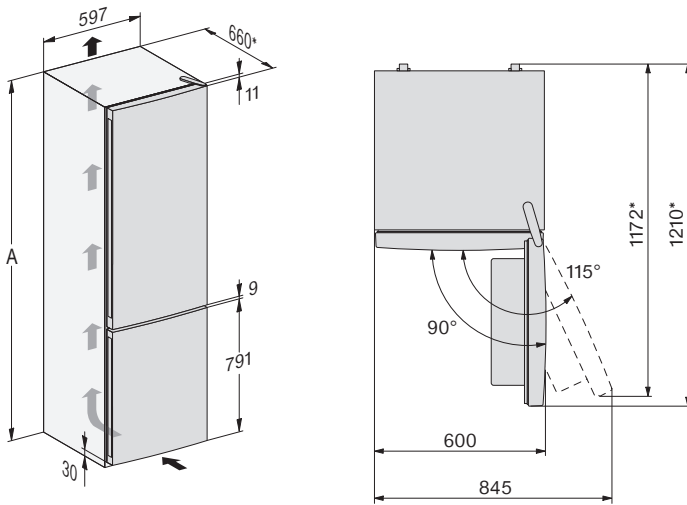

\* Dimenzija sa montiranim zidnim odstoynicima. Ukoliko se zidni odstoynici ne koriste, smanjuje se dubina rashladnog uređaja za oko 22 mm.

	<b>A</b>
KFN 4374 ED ws/el	1.850
KFN 4391 ED el, KFN 4394 ED ws/el	2.020

# Instalacija

## Dimenzije za postavljanje/pogled odozgo

KFN 4494 ED ws/el

Sve dimenzije su u mm.

Pravilno funkcionisanje rashladnog uređaja je zagarantovano ukoliko se navedeni poprečni preseći za dovod i odvod vazduha drže slobodnim.

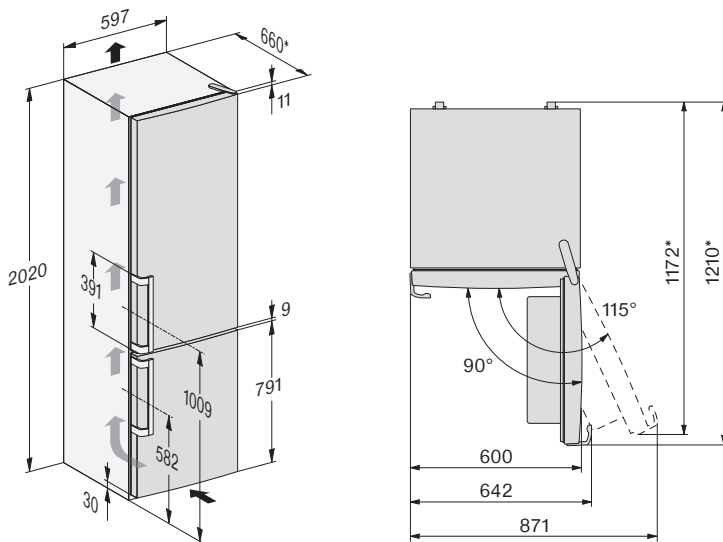

\* Dimenzija sa montiranim zidnim odstoynicima. Ukoliko se zidni odstoynici ne koriste, smanjuje se dubina rashladnog uređaja za oko 22 mm.

## Priključci

KFN 4374 ED ws/el, KFN 4391 ED el, KFN 4394 ED ws/el

Sve dimenzije su u mm.

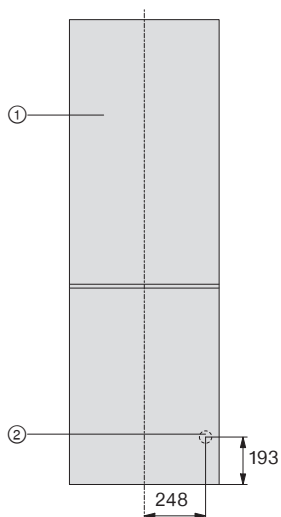

① Prikaz s prednje strane

② Priključni kabl, dužina = 2.400 mm

Duži priključni kabl može da se nabavi kod Miele servisne službe.



# Instalacija

---

## Priključci

KFN 4494 ED ws/el

Sve dimenzije su u mm.

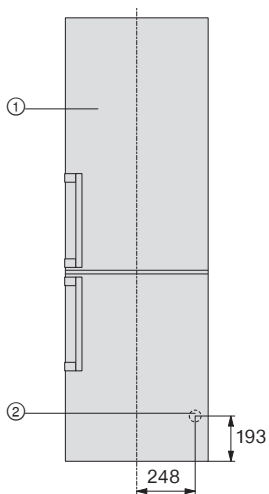

① Prikaz s prednje strane

② Priključni kabl, dužina = 2.400 mm

Duži priključni kabl može da se nabavi kod Miele servisne službe.

## Električni priključak

Rashladni uređaj je serijski opremljen utikačem za priključenje na utičnicu sa zaštitnim kontaktom.

Rashladni uređaj postavite tako da utičnica bude pristupačna. Ukoliko utičnica nije pristupačna, obezbedite da se instalira razdvojni uređaj za svaki pol.



Opasnost od požara usled pregrevanja.

Puštanje u rad rashladnog uređaja preko višestrukih utičnica i produžnih provodnika može da dovede do preopterećenja provodnika.

Iz sigurnosnih razloga nemojte da koristite višestruke utičnice i produžne provodnike.

Električna instalacija mora biti izvedena u skladu sa standardom VDE 0100.

Preporučujemo da za električni priključak rashladnog uređaja iz bezbednosnih razloga koristite zaštitnu sklopku (RCD) tipa  u kućnoj instalaciji.

Oštećen priključni kabl sme da se zameni samo specijalnim priključnim kablom istog tipa (može se nabaviti kod Miele servisa). Iz bezbednosnih razloga zamenu sme da vrši samo kvalifikovano stručno lice ili Miele servis.

U ovom uputstvu za upotrebu ili na natpisnoj pločici možete naći informacije o nazivnoj snazi i odgovarajućoj zaštiti.

Uporedite ove podatke sa podacima za električni priključak na licu mesta.

U slučaju nedoumice, raspitajte se kod električara.

Moguć je povremeni ili neprekidni režim rada u sistemu za snabdevanje energijom koji je nezavisan ili nije sinhronizovan sa mrežom (kao što su npr. izolovane mreže, rezervni sistemi). Preduslov za rad je da sistem za snabdevanje energijom bude u skladu sa specifikacijama standarda EN 50160 ili sličnim.

Mere zaštite koje su predviđene u kućnoj instalaciji i u ovom proizvodu kompanije Miele po svojoj funkciji i načinu rada takođe moraju biti osigurane u izolovanim uslovima rada ili u režimu rada koji nije sinhronizovan sa mrežom, ili moraju biti zamenjene ekvivalentnim merama u instalaciji. Kao što je, na primer, opisano u aktuelnom izdanju VDE-AR-E 2510-2.

# Ušteda energije

---

## Ovako štedite energiju:

**Mesto postavljanja uređaja** Pri povišenim temperaturama okoline rashladni uređaj mora češće da hladi i pri tome troši više energije. Zato:

- Rashladni uređaj postavite u dobro provetrenu prostoriju.
- Ne postavljajte rashladni uređaj u blizini izvora toplote (grejno telo, šporet).
- Štitite rashladni uređaj od direktnog sunčevog zračenja.
- Pobrinite se za idealnu temperaturu okoline od oko 20°C.
- Otvore za dovod i odvod vazduha držite slobodnim i redovno ih čistite od prašine.

**Podešavanje temperature** Što je niža podešena temperatura, to je veća potrošnja energije. Preporučuju se sledeća podešavanja:

- Zona za hlađenje 4 do 5°C.
- Zona za zamrzavanje -18°C.

**Upotreba** Usled dovedene toplote i otežane cirkulacije vazduha povećava se potrošnja energije. Zato:

- Vrata uređaja otvarajte uvek samo onoliko koliko je neophodno. Dobro razvrstavanje namirnica pomaže pri orijentaciji.
- Nakon otvaranja, potpuno zatvorite vrata uređaja.
- Pre nego što topla jela i napitke smestite u rashladni uređaj, ostavite ih da se prohlade.
- Namirnice odlažite dobro upakovane ili dobro pokrивene.
- Ne prepunjavajte pregrade, kako bi vazduh mogao da cirkuliše.
- Zamrznute namirnice stavite u zonu za hlađenje da se odmrznu.
- Vodite računa da prilikom skladištenja namirnica prorezi ventilatora ne budu prekriveni.

- Prilikom postavljanja rashladnog uređaja, na desnoj strani (gledano spreda) držite malu udaljenost od zida kako bi potrošnja energije bila što manja.

# Opis uređaja

## Pregled uređaja

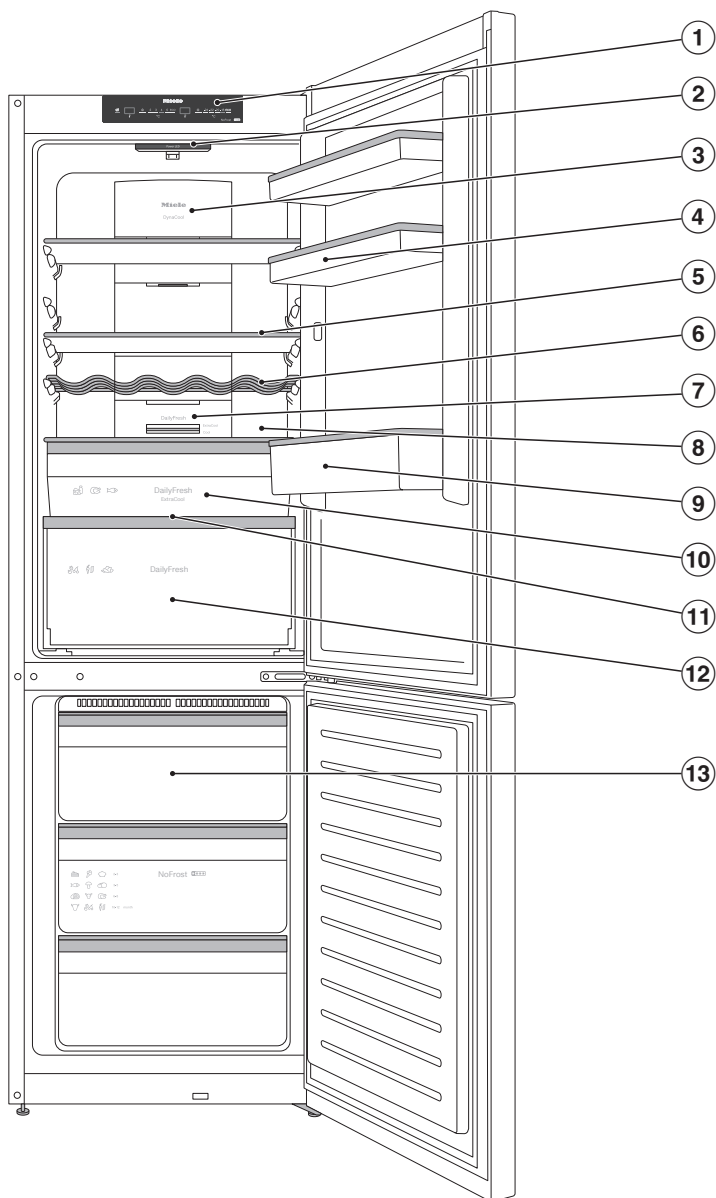

Na slici je prikazan primer modela uređaja.

- ① Komandna ploča
- ② Osvetljenje unutrašnjosti
- ③ Ventilator sa izlaznim otvorima za vazduh na zadnjem zidu
- ④ Posude za odlaganje sa pregradom za jaja na vratima uređaja
- ⑤ Polica za odlaganje namirnica
- ⑥ varijabilni nosač za flaše
- ⑦ Regulator hladnoće za DailyFresh ExtraCool fioku
- ⑧ Mesto za pleh za pečenje (ComfortSize)
- ⑨ Polica za flaše sa držačem za flaše
- ⑩ DailyFresh ExtraCool fioka sa niskom temperaturom za lako kvarljive namirnice
- ⑪ Poklopac odeljka za podešavanje vlažnosti vazduha u DailyFresh fioci
- ⑫ DailyFresh fioka za voće i povrće (sa podešavanjem vlage)
- ⑬ Fioke za zamrzavanje

## Opis uređaja

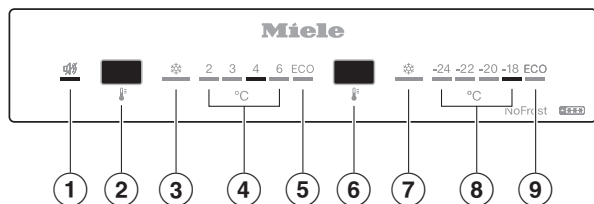

- ① Prikaz alarma za temperaturu u zoni zamrzavanja
- ② Podešavanje temperature u zoni hlađenja,  
Uključivanje/isključivanje funkcije Intenzivno hlađenje i  
Uključivanje/isključivanje Eco-režima rada u zoni hlađenja
- ③ Prikaz Intenzivno hlađenje
- ④ Indikator temperature za zonu za hlađenje
- ⑤ Prikaz Eco-režima rada zone hlađenja
- ⑥ Podešavanje temperature u zoni zamrzavanja,  
Uključivanje/isključivanje funkcije Super zamrzavanje i  
Uključivanje/isključivanje Eco-režima rada u zoni zamrzavanja
- ⑦ Prikaz Super zamrzavanja
- ⑧ Indikator temperature za zonu za zamrzavanje
- ⑨ Prikaz Eco-režima rada zone zamrzavanja

## Uređenje unutrašnjosti uređaja

### Premeštanje police za namirnice/police za flaše

Premeštajte samo prazne police za namirnice/police za flaše na vratima uređaja.

- Gurnite posudu za odlaganje namirnica/policu za flaše nagore i izvadite je prema napred.
- Ponovo postavite police za namirnice/police za flaše na željeno mesto.

### Premeštanje ili uklanjanje držača za flaše

Lamele držača za flaše obezbeđuju bolju stabilnost flaša prilikom otvaranja i zatvaranja vrata uređaja.

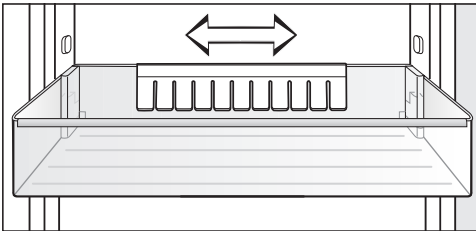

Držač za flaše možete da pomerate udesno ili ulevo. Time se pravi više mesta za napitke u kartonskom pakovanju.

Držač za flaše možete (npr. radi čišćenja) potpuno da izvadite:

- Povucite držač za flaše nagore.

### Premeštanje police za odlaganje namirnica

Police za odlaganje namirnica možete da pomerite u zavisnosti od visine namirnica koja se hladi.

- Povucite policu prema napred i zakrenite je nagore.
- Ponovo postavite policu na željeno mesto, pri čemu je zadnja ivica okrenuta nagore.

Ivica zadnje zaštitne lajsne mora da stoji nagore kako namirnica ne bi dodirivala zadnji zid uređaja i da se ne bi zaledila za njega.



# Opis uređaja

## Premeštanje filtera za mirise

Filter za miris sa držačem KKF-FF (Active AirClean) može da se nabavi kao dodatni pribor (vidi odeljak „Pribor koji se posebno kupuje“.)

**Kod namirnica koje imaju veoma jak miris (npr. vrlo pikantan sir) vodite računa o sledećem:**

- Držač sa filterima za mirise stavite na policu na kojoj čuvate ove namirnice.
- Prema potrebi zamenite filtere za mirise ranije.
- Stavite dodatne filtere za mirise (sa držačem) u rashladni uređaj.

Držač filtera za mirise naleže na zadnju zaštitnu lajsnu police za odlaganje.

- Da biste premestili filter za mirise, držač filtera za mirise povucite sa zaštitne lajsne nagore.

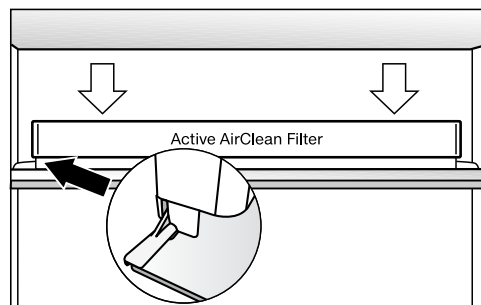

- Držač stavite na zaštitnu lajsnu željezne police za odlaganje.

## Mesto za pleh za pečenje

Iznad fioka je moguće smestiti pleh za pečenje. Maksimalne dimenzije pleha za pečenje su: širina 448 mm/dubina 386 mm/visina 22 mm.

- Otvorite vrata uređaja do kraja.

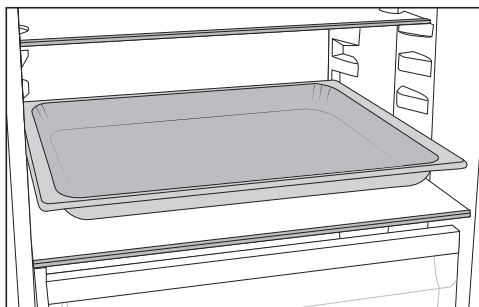

- Stavite pleh za pečenje na proizvodnu površinu za odlaganje u zoni hlađenja.

**Savet:** Ostavite pleh za pečenje da se ohladi na sobnu temperaturu pre nego što ga stavite u zonu za hlađenje.

## Premeštanje varijabilnog nosača za flaše

Nosač za flaše možete da postavite u rashladni uređaj na razne načine.

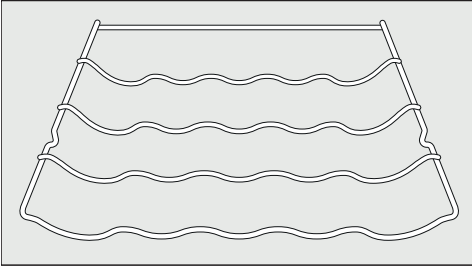

- Lagano podignite nosač za flaše ot-pozadi i izvucite ga napolje.
- Ponovo postavite nosač za flaše u željenu poziciju.

Zadnji granični deo mora da pokazuje nagore da flaše ne bi dodirivale zadnju stranicu.

## Priloženi pribor

### Pregrada za jaja

### Varijabilni nosač za flaše

### Držać za flaše

### Posuda za kocke leda

## Pribor koji se posebno kupuje

Prilagođeni rashladnom uređaju možete da naručite korisne delove pribora i sredstva za čišćenje i održavanje iz Miele asortimana.

### Univerzalna krpa od mikrovlakana

Krpa od mikrovlakana Vam je korisna prilikom uklanjanja otisaka prstiju i manje prljavštine na prednjim stranama od plemenitog čelika, na komandnim pločama uređaja, prozorima, nameštaju, prozorima automobila, itd.

### MicroCloth set

MicroCloth set se sastoji od univerzalne krpe, krpe za staklo i krpe za visoki sjaj. Ove krpe su posebno otporne na kidanje i habanje. Zbog svojih vrlo finih mikrovlakana ove krpe postižu izuzetan efekat čišćenja.

### MicroCloth HyClean

MicroCloth HyClean je antibakterijska višenamenska krpa i posebno je otporna na kidanje i izdržljiva. Može se koristiti suva ili mokra, sa ili bez sredstva za čišćenje.

## Opis uređaja

---

### **Filter za mirise sa držačem KKF-FF (Active AirClean)**

Filter za mirise neutrališe neprijatne mirise u zoni za hlađenje i time obezbeđuje bolji kvalitet vazduha.

### **Zamenski filter za mirise KKF-RF (Active AirClean)**

Moguće je nabaviti odgovarajuće zamenske filtere za držač. Zamena filtera za mirise se preporučuje svakih 6 meseci.

Pribor koji se posebno kupuje možete da poručite preko Miele Webshop-a. Ove proizvode možete da nabavite i preko Miele servisne službe (vidi na kraju ovog uputstva za upotrebu) i kod Vašeg Miele specijalizovanog prodavca.

# Uključivanje i isključivanje rashladnog uređaja

## Pre prve upotrebe

- Uklonite svu ambalažu i zaštitne folije.
- Očistite unutrašnjost vitrine i pribor (vidi poglavlje „Čišćenje i održavanje“).

Posle transporta ostavite rashladni uređaj da stoji oko 1 sat pre nego što ga priključite.

Time ćete sprečiti eventualne funkcionalne smetnje na rashladnom uređaju.

## Priključivanje rashladnog uređaja

- Priključite rashladni uređaj na električnu mrežu, kao što je opisano u poglavlju „Električni priključak“.

## Uključivanje rashladnog uređaja

Nakon električnog priključivanja rashladnog uređaja, oglašava se zvučni signal upozorenja i indikator temperature u zoni zamrzavanja treperi.

- Pritisnite taster za podešavanje temperature  u zoni hlađenja ili zoni zamrzavanja.

Zvučni signal upozorenja se više ne čuje.

Rashladni uređaj počinje da hladi i podešava se na unapred odabrane temperature.

Da bi temperatura bila dovoljno niska, pustite da se rashladni uređaj prethodno hladi nekoliko sati pre nego što u njega prvi put stavite namirnice. Stavite namirnice u rashladni uređaj tek kada se postigne unapred podešena temperatura.

U zonu za zamrzavanje stavite namirnice tek kada temperatura u zoni za zamrzavanje bude dovoljno niska (najmanje  $-18^{\circ}\text{C}$ ).

## Isključivanje rashladnog uređaja

- Izvucite utikač.

Hlađenje i osvetljenje unutrašnjosti su isključeni.

# Uključivanje i isključivanje rashladnog uređaja

---

## Ako ste duže vreme odsutni

Ukoliko zbog dužeg odsustva isključite rashladni uređaj, ali ga ne očistite, postoji opasnost da će se stvoriti buđ ako vrata uređaja ostanu zatvorena.

Obavezno očistite rashladni uređaj.

Ako rashladni uređaj nećete da koristite duže vreme, onda uradite sledeće:

- Isključite rashladni uređaj.
- Izvucite utikač iz struje ili isključite osigurač u kućnoj instalaciji.
- Da biste rashladni uređaj dovoljno provetрили i sprečili stvaranje neprijatnih mirisa, očistite i ostavite uređaj otvoren.

Odgovarajuće podešavanje temperature je od ključne važnosti za rok trajanja životnih namirnica. Snižavanjem temperature usporavaju se procesi razmnožavanja mikroorganizama. Namirnice se ne kvare tako brzo.

Temperatura u rashladnom uređaju raste:

- što se vrata uređaja otvaraju češće i duže;
- što se više namirnica stavi u uređaj;
- što su toplije sveže stavljene namirnice;
- što je temperatura okoline u kojoj se rashladni uređaj nalazi viša. Rashladni uređaj je napravljen za određenu klimatsku klasu (opseg temperature okoline) čijeg raspona se treba pridržavati.

### ... u zoni za hlađenje

U zoni za hlađenje preporučujemo temperaturu hlađenja od **4°C**.

### Automatska raspodela temperature (DynaCool)

Čim se uključi hlađenje u zoni za hlađenje, rashladni uređaj automatski uključuje ventilator. Na taj način se hladnoća ravnomerno rasporedi u zoni hlađenja, a sve namirnice koje su stavljene u frižider se hlade približno istom temperaturom.

### ... u zoni za zamrzavanje

Za zamrzavanje svežih namirnica je potrebna temperatura od **-18°C**. Rok trajanja namirnica se na taj način može produžiti, a da se pri tome održi optimalan kvalitet.

# Odgovarajuća temperatura

---

## Indikator temperature

Indikator temperature na komandnoj ploči uvek prikazuje **željenu** temperaturu.

## Podešavanje temperature

- Pritisnite taster za podešavanje temperature  u zoni hlađenja ili zoni zamrzavanja nekoliko puta sve dok se na indikatoru temperature ne pojavi željena temperatura zone hlađenja ili zone zamrzavanja.

## Moguće vrednosti podešavanja

- Zona za hlađenje: 2 do 6°C
- Zona za zamrzavanje: -18 do -24°C

## Ukoliko ste menjali podešavanje temperature:

- Proverite temperaturu posle nekoliko sati. Tek tada će biti podešena stvarna temperatura.
- Nakon oko 6 sati kod malo napunjenog rashladnog uređaja
- Nakon oko 24 sati kod punog rashladnog uređaja

Ako je nakon tog perioda temperatura previsoka ili preniska:

- Ponovo podesite temperaturu.

# Korišćenje funkcija Intenzivno hlađenje i Intenzivno zamrzavanje

## Super hlađenje ❄️

Kada je uključena funkcija Super hlađenje ❄️, **zona za hlađenje** se vrlo brzo rashlađuje do najniže vrednosti (zavisno od temperature okoline). Rashladni uređaj radi sa maksimalnom snagom hlađenja i temperatura opada. Izaberite ovu funkciju ukoliko želite brzo da rashladite velike količine svežih namirnica ili napitaka.

Pri uključenoj funkciji Super hlađenje ❄️ može doći do češće pojave šumova na uređaju.

Funkcija Super hlađenje ❄️ se mora uključiti **4 sata pre stavljanja** namirnica ili napitaka.

Funkcija Super hlađenje ❄️ se automatski isključuje nakon otprilike 15 sati. Rashladni uređaj ponovo radi normalnom snagom hlađenja.

**Savet:** Da biste uštedeli energiju, možete sami da isključite funkciju Super hlađenje ❄️ čim namirnice ili napici budu dovoljno hladni.

### Uključivanje/isključivanje funkcije Super hlađenje ❄️

- Pritiskajte taster za podešavanje temperature 🌡️ u zoni hlađenja sve dok ne zasvetli ili se ponovo ugasi prikaz Intenzivno hlađenje ❄️.

## Super zamrzavanje ❄️

Pri uključenoj funkciji Super zamrzavanje ❄️ **zona za zamrzavanje** se veoma brzo hladi do najniže vrednosti (u zavisnosti od temperature okoline). Rashladni uređaj radi sa maksimalnom snagom hlađenja i temperatura opada. Izaberite ovu funkciju pre zamrzavanja svežih namirnica. Tako ćete postići da se namirnice brzo zamrznu i da se na taj način očuvaju hranljive vrednosti, vitamini, izgled i ukus.

Pri uključenoj funkciji Super zamrzavanje ❄️ može doći do češće pojave šumova na uređaju.

Funkcija Super zamrzavanje ❄️ se mora **uključiti 4–6 sati pre stavljanja** namirnica koje treba zamrznuti. Ako treba koristiti **maksimalni kapacitet zamrzavanja**, funkcija Super zamrzavanje ❄️ se mora uključiti **24 sata ranije**.

Funkcija Super zamrzavanje ❄️ se automatski isključuje nakon 60 sata. Rashladni uređaj ponovo radi normalnom snagom hlađenja. Dužina vremena do isključivanja funkcije zavisi od količine sveže stavljenih namirnica.

Ukoliko stavljate veću količinu namirnica za zamrzavanje, funkcija Super zamrzavanje se uključuje automatski.

Senzorski taster ❄️ za to vreme svetli žuto.

**Savet:** Radi uštede energije funkciju Super zamrzavanje ❄️ možete sami isključiti čim namirnice ili napici budu dovoljno hladni.



# Korišćenje funkcija Intenzivno hlađenje i Intenzivno zamrzavanje

---

Funkciju Super zamrzavanje ❄ ne morate uključivati,

- ukoliko stavljate već zamrznute namirnice
- ukoliko dnevno zamrzavate samo do 2 kg namirnica.

## Uključivanje i isključivanje funkcije Super zamrzavanje ❄

- Pritiskajte taster za podešavanje temperature 🌡 u zoni zamrzavanja sve dok indikator za funkciju Super zamrzavanje ❄ ne zasvetli ili se ponovo ne isključi.

Eco-režim rada se preporučuje ukoliko npr. za vreme odmora ne želite kompletno da isključite rashladni uređaj ili ukoliko Vam nije potrebna velika snaga hlađenja. Potrošnja energije je u Eco-režimu rada niža nego pri normalnom režimu rada.

### Uključivanje i isključivanje Eco-režima rada za zonu hlađenja

- Pritiskajte taster za podešavanje temperature  u zoni hlađenja sve dok indikator ECO za Eco-režim rada u zoni hlađenja ne zasvetli ili se ponovo ne isključi.

Temperatura u zoni za hlađenje raste na 8°C.

 Ugrožavanje zdravlja usled konzumiranja pokvarenih namirnica. Ako je temperatura u zoni za hlađenje duže vreme iznad 4°C, to može negativno da utiče na rok trajanja i kvalitet namirnica.

Eco-režim rada uvek uključujte samo na ograničeni vremenski period.

Za to vreme nemojte da stavljate osetljive i lako kvarljive namirnice u uređaj, kao što su npr. voće, povrće, riba, meso i mlečni proizvodi.

### Uključivanje i isključivanje Eco-režima rada za zonu zamrzavanja

- Pritiskajte taster za podešavanje temperature  u zoni zamrzavanja sve dok indikator ECO za Eco-režim rada u zoni zamrzavanja ne zasvetli ili se ponovo ne isključi.

Temperatura u zoni za zamrzavanje raste na -16°C.

 Ugrožavanje zdravlja usled konzumiranja pokvarenih namirnica. Dugotrajno skladištenje namirnica pri temperaturi od preko -18°C u zoni za zamrzavanje može da skрати rok trajanja i smanji kvalitet namirnica. Eco-režim rada uvek uključujte samo na ograničeni vremenski period. Pri tome vodite računa da su namirnice u zoni za zamrzavanje već dugo zamrznute kada uključujete funkciju Eco-režima rada. Ne zamrzavajte nove namirnice dok je funkcija Eco-režima rada uključena.

# Alarm za temperaturu i alarm za vrata

 Ugrožavanje zdravlja usled konzumiranja pokvarenih namirnica.

Ako je temperatura duže vreme bila viša od  $-18^{\circ}\text{C}$ , namirnice mogu da se odmrznu delimično ili potpuno. Time se skraćuje rok trajanja namirnica.

Proverite da li su se namirnice potpuno ili delimično odmrznule. U tom slučaju potrošite ove namirnice što je pre moguće ili dalje obradite namirnice (kuvanjem ili pečenjem) pre nego što ih ponovo zamrznete.

## Alarm za temperaturu

Da temperatura u zoni za zamrzavanje ne bi neprimetno porasla, rashladni uređaj je opremljen sistemom za upozoravanje.

Ukoliko temperatura u zoni zamrzavanja dostigne suviše visok opseg temperature, indikator alarma za temperaturu u zoni zamrzavanja počinje da treperi. Dodatno će se oglasiti zvučni signal upozorenja sve dok ne prođe stanje alarma ili dok se prethodno ne isključi zvučni signal upozorenja.

Kada će rashladni uređaj prepoznati neku temperaturnu oblast kao previsoku, zavisi od podešene temperature.

Zvučni i vizuelni signal javlja se u sledećim situacijama pod određenim uslovima:

- Pri uključivanju rashladnog uređaja temperatura previše odstupa od podešene temperature.
- Prilikom razvrstavanja i vađenja zamrznutih namirnica ulazi suviše toplog vazduha iz prostorije.
- Pri zamrzavanju veće količine namirnica.
- Pri zamrzavanju tople sveže namirnice.
- Došlo je do nestanka struje.
- Rashladni uređaj je neispravan.

Pre nego što isključite alarm za temperaturu, treba utvrditi uzrok alarma za temperaturu i otkloniti ga.

Ako Vam zvučni signal upozorenja smeta, možete da ga isključite ranije.

- Pritisnite taster za podešavanje temperature  u zoni hlađenja ili zoni zamrzavanja.

Zvučni signal upozorenja se više ne čuje.

## Alarm za vrata

Da bi se sprečio gubitak energije dok su vrata uređaja otvorena i radi zaštite namirnica u frižideru od toplote, rashladni uređaj je opremljen sistemom za upozoravanje.

Ukoliko vrata uređaja stoje otvorena duže od 1 minuta, oglašava se zvučni signal upozorenja.

Čim zatvorite vrata uređaja, zvučni signal upozorenja se više ne čuje.

### Isključivanje alarma za vrata pre vremena

Ako Vam zvučni signal upozorenja smeta, možete da ga isključite ranije.

- Pritisnite taster za podešavanje temperature .

Zvučni signal upozorenja se više ne čuje.

# Čuvanje namirnica u zoni hlađenja

 Opasnost od eksplozije usled zapaljivih smeša gasova.

Zapaljive smeše gasova bi mogle da se zapale usled električnih delova.

U rashladni uređaj ne stavljajte eksplozivne materije ni proizvode koji sadrže zapaljive pogonske gasove (npr. sprejeve). Odgovarajuće limenke sa sprejom prepoznaju se po naštampanim podacima o sadržaju ili simbolu plamena. Električni delovi bi mogli da zapale gasove koji eventualno cure.

 Opasnost od oštećenja usled namirnica koje sadrže masnoću ili ulje.

Ako u rashladnom uređaju ili na njegovim vratima čuvate namirnice koje sadrže mast ili ulje, na plastici mogu da nastanu pukotine usled čega ona može da naprsne ili pukne.

Pazite da mast ili ulje koje iscuri ne dođe u dodir sa plastičnim delovima rashladnog uređaja.

Ako nema dovoljno cirkulacije vazduha, smanjuje se učinak hlađenja, a raste potrošnja energije.

Ne stavljajte namirnice tik jednu uz drugu da bi vazduh mogao dobro da cirkuliše.

Ne zaklanjajte ventilator na zadnjoj strani.

Nemojte prekriti izlazne otvore za vazduh na zadnjem zidu.

## Različite zone hlađenja

Zbog prirodne cirkulacije vazduha u zoni za hlađenje stvaraju se različite temperaturne oblasti.

Hladan, težak vazduh pada u donji deo zone za hlađenje. Prilikom skladištenja namirnica koristite različite hladne zone.

Ovo je rashladni uređaj sa automatskim dinamičkim hlađenjem, kod kog se podešava ravnomerna temperatura kada ventilator radi. Usled toga su različite zone hlađenja manje izražene.

## Najtoplija oblast

Najtoplija oblast u zoni za hlađenje se nalazi sasvim gore u prednjem delu i na vratima uređaja. Ovu oblast koristite npr. za čuvanje maslaca, kako bi se lakše nanosio, i za sir, da bi zadržao svoju aromu.

# Čuvanje namirnica u zoni hlađenja

## Najhladnija oblast

Najhladnija oblast u zoni hlađenja je ispred izlaznih otvora za vazduh na zadnjem zidu i u DailyFresh ExtraCool fioci.

Kod podešavanja temperature od 4 °C i odgovarajuće higijene usporava se razmnožavanje bakterija, npr. salmonele i listerije, koje mogu da prouzrokuju teška trovanja životnim namirnicama.

Zbog toga koristite ove oblasti za sve osetljive i lako kvarljive namirnice, kao što su npr:

- riba, meso, živina
- kobasice, gotova jela
- jela/peciva sa jajima ili pavlakom
- sveže testo, testo za kolače, picu, kiš
- sir od svežeg mleka i drugi proizvodi od svežeg mleka
- pripremljeno povrće upakovano u foliju
- uopšte, sve sveže namirnice (čiji se minimalni rok trajanja odnosi na temperaturu čuvanja od najmanje 4°C).

Ukoliko se namirnice čuvaju suviše blizu otvora za izlazak vazduha na zadnjoj strani, može doći do zamrzavanja namirnica.

Stavljajte namirnice tako da namirnice ne dodiruju zadnju stranu zone za hlađenje.

## Nije pogodno za čuvanje u zoni hlađenja

Nisu sve namirnice pogodne za čuvanje na temperaturama ispod 5°C, pošto su osetljive na hladnoću.

U namirnice koje su osetljive na hladnoću između ostalog spadaju:

- ananas, avokado, banane, nar, mango, dinje, papaja, marakuja, citrusi (kao što su limun, pomorandže, mandarine, grejpfrut)
- voće (koje još treba da sazreva)
- plavi patlidžan, krastavci, krompir, paprika, paradajz, tikvice
- tvrdi sir (kao što su parmezan, kačkavalj)

## Saveti za kupovinu namirnica

Najvažniji uslov za dugotrajno čuvanje je svežina namirnica u momentu kad ih stavljate u uređaj.

Obratite pažnju i na rok upotrebe i odgovarajuću temperaturu čuvanja.

Taj lanac hlađenja po mogućnosti ne treba prekidati ukoliko namirnice npr. transportujete u toplom automobilu.

# Čuvanje namirnica u zoni hlađenja

---

## Pravilno čuvanje namirnica

U zoni za hlađenje namirnice čuvajte upakovane ili dobro pokrivene (u DailyFresh fioci postoje izuzeci).

Na taj način se sprečavaju upijanje drugih mirisa, sušenje namirnica i prenošenje eventualno prisutnih bakterija. Obratite pažnju na ovo posebno prilikom skladištenja namirnica životinjskog porekla. Vodite računa da naročito namirnice poput sirovog mesa i ribe ne dođu u kontakt sa drugim namirnicama.

Kada je temperatura pravilno podešena i uz odgovarajuću higijenu, može znatno da se produži rok trajanja namirnica. Izbegavajte se otpaci hrane.

## Namirnice bogate belančevinama

Vodite računa o tome da se namirnice bogate belančevinama brže kvare. To znači da se npr. mekušci i ljuskari kvare brže od ribe, a riba se kvare brže nego meso.

# Skladištenje namirnica u DailyFresh zoni

## DailyFresh ExtraCool fioka

DailyFresh ExtraCool fioka je naročito pogodna za skladištenje lako kvarljivih namirnica poput:

- sveže ribe, mekušaca i ljuskara
- mesa, živine, delicata
- gotovih salata
- proizvoda od mleka, kao što su jogurt, sir, pavlaka i sl.
- Osim toga, u DailyFresh ExtraCool fioci možete da skladištite namirnice svih vrsta ukoliko su upakovane.

Kada je za zonu hlađenja podešena temperatura od 2°C, u DailyFresh ExtraCool fioci vlada temperatura od oko 0°C.

Vlažnost vazduha u DailyFresh ExtraCool fioci nije povećana i ne može se regulisati.

Temperatura u DailyFresh ExtraCool fioci je oko 0°C.

Pri nižim temperaturama u zoni za hlađenje, u DailyFresh ExtraCool fioci pod određenim uslovima vladaju negativne temperature. Namirnice bi mogle da se zamrznu.

Po potrebi podesite podešavanje temperature.

Vodite računa o tome da se namirnice bogate belančevinama brže kvare. To znači da se npr. mekušci i ljuskari kvare brže od ribe, a riba se kvare brže nego meso.

Iz higijenskih razloga čuvajte samo **poklopljene ili upakovane** namirnice.

## Podešavanje temperature u DailyFresh ExtraCool fioci

Temperaturu u DailyFresh ExtraCool fioci možete da dodatno podesite preko regulatora hlađenja iznad DailyFresh ExtraCool fioke.

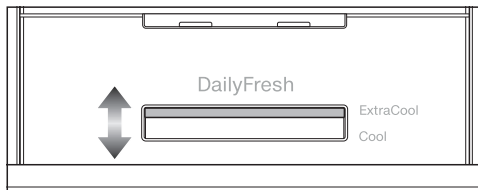

- Da bi se smanjila temperatura u DailyFresh ExtraCool fioci, gurnite regulator hlađenja prema gore na podešavanje *ExtraCool*.
- Da bi se povećala temperatura u DailyFresh ExtraCool fioci, gurnite regulator hlađenja prema dole na podešavanje *Cool*.



# Skladištenje namirnica u DailyFresh zoni

## DailyFresh fioka

U DailyFresh fioci vladaju optimalni uslovi za čuvanje voća i povrća.

U DailyFresh fioci vlažnost vazduha može da se reguliše tako da otprilike odgovara uskladištenim namirnicama. Veća vlažnost vazduha utiče da namirnice zadrže svoju vlažnost i da se ne suše tako brzo. Temperatura približno odgovara temperaturi u običnoj zoni za hlađenje.

Imajte na umu da je veoma važno da namirnice budu u dobrom stanju prilikom stavljanja u uređaj kako bi se dobro očuvale.

## Menjanje vlažnosti vazduha u DailyFresh fioci

Nivo vlažnosti vazduha u DailyFresh fioci obično zavisi od vrste i količine stavljenih namirnica kada namirnice skladištite neupakovane.

Kada je stavljena mala količina namirnica, vlažnost vazduha može da bude nedovoljna.

**Savet:** Kada imate manju količinu namirnica, stavite ih u ambalažu koja ne propušta vazduh.

## Pretežno skladištenje voća/mešovitog punjenja

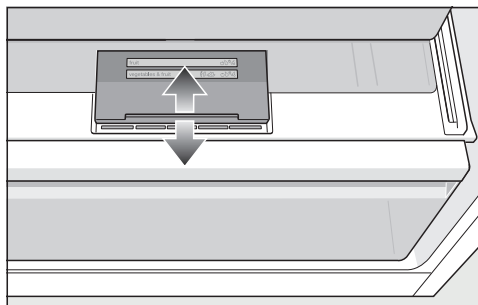

■ Pomerite regulator unazad.

Poklopac odeljka je otvoren a vlažnost vazduha se smanjuje.

■ Odaberite podešavanje uglavnom ako je:

- stavljena velika količina namirnica
- stavljena količina namirnica mešovita
- stavljeno pretežno voće
- vlažnost vazduha u DailyFresh fioci prevelika.

## Pretežno skladištenje povrća

■ Pomerite regulator unapred.

Poklopac odeljka je zatvoren a vlažnost vazduha ostaje u odeljku.

■ Odaberite podešavanje ako je:

- stavljena mala količina namirnica
- stavljeno pretežno povrće
- vlažnosti vazduha u DailyFresh fioci nedovoljna.

## Skladištenje namirnica u DailyFresh zoni

---

Ako je u DailyFresh fioci veća vlažnost vazduha, može doći do kondenzovanja vode.

Ako smatrate da je kondenzacija prevelika i da škodi namirnicama, postupite na sledeći način:

Kondenzovanu vodu pokupite krpom za brisanje.

Otvorite poklopac odeljka.

## Skladištenje namirnica u DailyFresh zoni

---

Ukoliko niste zadovoljni izgledom namirnica koje čuvate u rashladnom uređaju (namirnica npr. već posle kraćeg vremena čuvanja izgledaju mekane ili uvele), obratite još jednom pažnju na sledeće savete:

- Skladištite samo sveže namirnice. Stanje namirnica prilikom skladištenja je odlučujuće za održavanje svežine.
- Pre stavljanja namirnica u uređaj očistite DailyFresh fioku.
- Vrlo vlažne namirnice ostavite da se ocede pre nego što ih stavite u uređaj.
- U DailyFresh fioku nemojte da skladištite namirnice osetljive na hladnoću (vidi poglavlje „Skladištenje namirnica u zoni za hlađenje“, odeljak „Nije pogodno za zonu za hlađenje“).
- Za čuvanje namirnica izaberite pravilan položaj poklopca odeljka (u zavisnosti od vrste namirnica).
- Povišena vlažnost vazduha se postiže samim sadržajem vlage uskladištenih namirnica, ukoliko ih skladištite neupakovane. Što se više namirnica u odeljku skladišti, to je vlažnost vazduha veća.
- Ukoliko se u fioci nakupi previše vlage, što štetno utiče na namirnice, uklonite kondenzat, pre svega sa dna i stavite rešetku ili slično tako da višak tečnosti može da se ocedi. Pomerite regulator unazad kako bi vlaga mogla da izađe.
- Ukoliko je vlažnost vazduha suviše niska, iako je poklopac odeljka DailyFresh fi-oke zatvoren (regulator je pomeren unapred), zapakujte namirnice u ambalažu koja ne propušta vazduh.

## Šta se dešava prilikom zamrzavanja svežih namirnica?

 Ugrožavanje zdravlja usled konzumiranja pokvarenih namirnica. Ako je temperatura duže vreme bila viša od  $-18^{\circ}\text{C}$ , namirnice mogu da se odmrznu delimično ili potpuno. Time se skraćuje rok trajanja namirnica. Proverite da li su se namirnice potpuno ili delimično odmrznule. U tom slučaju potrošite ove namirnice što je pre moguće ili dalje obradite namirnice (kuvanjem ili pečenjem) pre nego što ih ponovo zamrznete.

Sveže namirnice morate da zamrznete što brže, da bi se očuvale hranljive vrednosti, vitamini, izgled i ukus.

Kada je namirnica brzo zamrznuta, tečnost u ćeliji ima manje vremena da iz ćelija pređe u međuprostor. Ćelije se znatno manje skupljaju. Prilikom odmrzavanja samo mala količina tečnosti, koja je prešla u međuprostor, može da se vrati u ćelije, tako da je gubitak so-kova veoma mali. Usled toga se stvara samo malo vode.

## Maksimalni kapacitet zamrzavanja

Da bi se osiguralo da se namirnice što brže zamrznu do jezgra, ne sme se prekoračiti maksimalni kapacitet zamrzavanja. Maksimalni kapacitet zamrzavanja u roku od 24 sata možete naći na natpisnoj pločici „Kapacitet zamrzavanja ... kg/24 h“.

## Stavljanje gotove smrznute hrane u rashladni uređaj

Kada želite da stavite u rashladni uređaj gotove smrznute namirnice, proverite već prilikom kupovine u prodavnici sledeće:

- da li je ambalaža oštećena
- rok trajanja
- temperatura zone za hlađenje u prodavnici mora da bude  $-18^{\circ}\text{C}$  ili niža
- Gotove smrznute namirnice po mogućnosti transportujte u rashladnoj torbi i brzo smestite smrznute namirnice u rashladni uređaj.

# Zamrzavanje i čuvanje

## Zamrzavanje svežih namirnica

### Pre stavljanja namirnica

- Ako imate količinu svežih namirnica veću od 2 kg, uključite funkciju Super zamrzavanje ❄ 6 sati pre stavljanja namirnica.
- Kod još veće količine namirnica za zamrzavanje, uključite funkciju Super zamrzavanje ❄ 24 sata pre nego što stavite namirnice.

Namirnice koje su već stavljene u odeljak za zamrzavanje tako će dobiti rezervu hladnoće.

- Za zamrzavanje koristite samo sveže i besprekorne namirnice.

Imajte na umu da određene namirnice nisu pogodne za zamrzavanje. Tu, na primer, spadaju neke vrste povrća, koje se obično jedu sirove, kao što su listovi salate ili rotkvice.

**Savet:** Da bi se sačuvali boja, ukus, aroma i vitamin C, povrće treba da blanširate pre zamrzavanja. U tu svrhu stavite povrće u porcijama 2–3 minuta u ključalu vodu. Posle toga izvadite povrće i stavite brzo u hladnu vodu da se ohladi. Ostavite povrće da se ocedi.

## Pakovanje namirnica za zamrzavanje

- Namirnice zamrzavajte u porcijama.

**Savet:** Radi sprečavanja isušenih površinskih slojeva smrznutih namirnica, izaberite odgovarajuće pakovanje (npr. kutije za zamrzavanje).

- Istisnite vazduh iz ambalaže i čvrsto zatvorite pakovanje.
- Na ambalaži napišite sadržaj i datum zamrzavanja.

## Stavljanje namirnica za zamrzavanje

Namirnice koje treba da se zamrznu ne smeju da dodiruju već zamrznute namirnice kako se ove ne bi delimično otopile.

- Da biste sprečili da se namirnice zamrzavanjem spoje ili prilepe, stavlajte suva pakovanja.
- Namirnice koje zamrzavate stavite što je moguće bliže bočnim stranicama fioke zamrzivača kako bi se što brže potpuno zamrznule.
- Nakon toga namirnice stavite u kese za zamrzivač ili posude, pa rasporedite namirnice u ostale fioke zamrzivača.

Fioku zamrzivača uvek gurnite do kraja kako bi vazduh u rashladnom uređaju mogao slobodno da cirkuliše.

## – mala količina namirnica za zamrzavanje

Namirnice zamrznite u donjoj fioci za zamrzavanje.

- Namirnice koje zamrzavate stavite po širini na dno **najniže** fioke za zamrzavanje, kako bi se namirnice što brže potpuno zamrznule.

## – VarioRoom: stavljanje maksimalne količine namirnica (vidi natpisnu pločicu)

Ukoliko su prorezi ventilatora zaklonjeni, snaga hlađenja se umanjuje, a potrošnja energije se povećava. Vodite računa da prilikom skladištenja namirnica ne budu zaklonjeni prorezi ventilatora.

- Namirnice koje zamrzavate po mogućstvu stavljajte u donju fioku za zamrzavanje. Namirnice koje zamrzavate će se tamo veoma brzo i nežno zamrznuti.

**Savet:** Zonu za zamrzavanje možete takođe da povećate prema potrebi. Ako u rashladni uređaj hoćete da stavite veće komade namirnica, npr. ćurku ili divljač, možete da izvadite staklene ploče i fioke za zamrzavanje.

- Namirnice koje se zamrzavaju stavite direktno u rashladni uređaj, tako da namirnice imaju kontakt sa dnom ili bočnim zidovima.

### Nakon zamrzavanja:

- Isključite funkciju Super zamrzavanje ❄.
- Zamrznute namirnice stavite u fioku za zamrzavanje i ponovo je gurnite u uređaj.

## Vreme čuvanja zamrznutih namirnica

Grupa-namirnica	Vreme čuvanja (meseci)
Sladoled	2 do 6
Hleb, peciva	2 do 6
Sir	2 do 4
Riba, masna	1 do 2
Riba, posna	1 do 5
Kobasica, šunka	1 do 3
Divljač, svinjetina	1 do 12
Živina, govedina	2 do 10
Povrće, voće	6 do 18
Začinsko bilje	6 do 10

Vremena skladištenja su orijentacione vrednosti.

Kod uobičajenih smrznutih proizvoda u prodavnici treba gledati rok čuvanja koji je naveden na ambalaži.

Sa konstantnom temperaturom zamrzavanja od  $-18^{\circ}\text{C}$  i uz odgovarajući higijenski program, u velikoj meri može da se iskoristi maksimalno vreme skladištenja namirnica i izbegne bacanje hrane.

# Zamrzavanje i čuvanje

---

## Brzo hlađenje napitaka

Za brzo hlađenje napitaka uključite funkciju Intenzivno hlađenje.

Flaše, koje ste stavili u zonu za zamrzavanje da bi se brzo ohladile, izvadite **najkasnije posle sat vremena**. Flaše bi mogle da puknu.

## Korišćenje pribora

### Priprema kocki leda

- Vodom napunite 3/4 posude za kocke leda i postavite je na dno fioke zamrzivača.
- Posudu za kocke leda, koja se zaledila za dno, odvojite tupim predmetom, npr. drškom kašike.

**Savet:** Kocke leda ćete lako izvaditi iz posude ukoliko ih nakratko stavite pod mlaz vode.

## **Zona za hlađenje i DailyFresh fioka**

Zona za hlađenje i DailyFresh fioka se automatski otapaju.

Dok kompresor radi, zavisno od funkcije može doći do stvaranja inja i vodenih kapi na zadnjem zidu zone hlađenja i DailyFresh fioke. Nije potrebno da ih uklanjate, jer će automatski ispariti zbog toplote kompresora.

## **Zona za zamrzavanje**

Rashladni uređaj je opremljen sistemom „NoFrost“ za automatsko otapanje rashladnog uređaja.

Nakupljena tečnost se kondenzuje na isparivaču i s vremena na vreme se automatski otapa i isparava.

Zbog automatskog otapanja u zoni za zamrzavanje nikada nema leda. Sa ovim posebnim sistemom se namirnice ne otapaju.



# Čišćenje i održavanje

Natpisna pločica u unutrašnjosti rashladnog uređaja se ne sme uklanjati. Ona je potrebna u slučaju smetnje.

Vodite računa da voda ne dospe u elektroniku, osvetljenje ili u otvore za izlazak vazduha.

 Opasnost od oštećenja usled prodora vlage.

Para iz paročistača može da ošteti plastične i električne delove.

Za čišćenje rashladnog uređaja nemojte da koristite paročistač.

## Napomene vezane za sredstvo za čišćenje

U unutrašnjosti rashladnog uređaja koristite samo sredstva za čišćenje i održavanje koja su neškodljiva za namirnice.

Da ne biste oštetili površine, prilikom čišćenja **nemojte** da koristite sledeće:

- sredstva za čišćenje koja sadrže sodu, amonijak, kiseline ili hlor;
- sredstva za čišćenje koja rastvaraju kamenac;
- abrazivna sredstva za čišćenje (npr. prašak, kremu za ribanje kamen za čišćenje);
- sredstva za čišćenje koja sadrže rastvarače;
- sredstva za čišćenje plemenitog čelika;
- sredstva za čišćenje mašine za pranje sudova;
- sprejeve za čišćenje rerni;
- sredstva za čišćenje stakla;
- abrazivne grube sunđere i četke (npr. sunđere za pranje lonaca);
- magične sunđere;
- oštre metalne strugače.

Za čišćenje Vam preporučujemo čistu sunđerastu krpu, mlaku vodu i malo sredstva za ručno pranje sudova.

### Pripremanje rashladnog uređaja za čišćenje

- Isključite rashladni uređaj.
- Izvadite namirnice iz rashladnog uređaja i stavite namirnice na hladno mesto.
- Radi čišćenja izvadite napolje sve delove koji mogu da se izvade.

### Čišćenje unutrašnjosti uređaja

Redovno čistite rashladni uređaj, bar jednom mesečno.

Ukoliko su nečistoće duže prisutne, može se desiti da posle nekog vremena nečistoće više ne mogu da se uklone.

Površine bi mogle da se oboje ili promene.

Najbolje je da odmah uklonite nečistoće.

- **Unutrašnjost uređaja** operite čistim sunđerom, mlakom vodom sa malo deterdženta za ručno pranje sudova.
- Sve delove operite ručno, ne u mašini za pranje sudova.
- Posle čišćenja sve operite čistom vodom i obrišite mekom krpom.
- Da bi se rashladni uređaj dovoljno provetrao i sprečilo stvaranje neprijatnih mirisa, ostavite rashladni uređaj još nakratko otvorenim.

# Čišćenje i održavanje

## Vađenje i rastavljanje dodatne opreme za čišćenje

### Rastavljanje police za namirnice/police za flaše

Pre pranja police za namirnice/police za flaše uklonite ukrasnu lajsnu sa izgledom nerđajućeg čelika.

Da biste uklonili ukrasnu lajsnu, postupite na sledeci način:

- Stavite policu za namirnice/flaše na radnu površinu.
- Skinite ukrasnu lajsnu tako što ćete početi da je skidate sa jedne strane.
- Nakon čišćenja ponovo pričvrstite ukrasnu lajsnu na policu za namirnice/flaše.

### Rastavljanje police

- Policu položite na meku podlogu (npr. krpu za sudove) na radnu površinu.

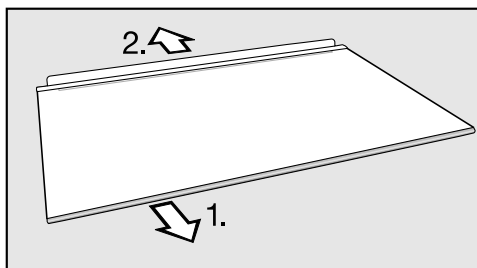

- Pre čišćenja police za odlaganje namirnica skinite ukrasnu i zaštitnu lajsnu.

1. Skinite ukrasnu lajsnu tako što ćete početi da je skidate sa jedne strane.
2. Skinite zadnju zaštitnu lajsnu.

- Nakon čišćenja pričvrstite ukrasnu lajsnu i zadnju zaštitnu lajsnu na policu za odlaganje namirnica.

### Vađenje fioke

- Podignite malo prednju stranu fioke, a zatim je izvucite.

### Skidanje poklopca odeljka DailyFresh fioke

- Izvadite DailyFresh fioku.
- Podignite poklopac odeljka napred i izvucite ga napolje.
- Nakon čišćenja ponovo gurnite poklopac odeljka.

### Vađenje fioka i staklenih ploča iz zone zamrzavanja

- Izvucite fioku i pri tome je malo podignite napred.
- Izvucite staklenu ploču malo je podižući napred.

### Postavite staklene ploče i fioke u zonu zamrzavanja

- Stavite staklenu ploču ukoso na vodiće.
- Ugurajte staklenu ploču i pritom spustite staklenu ploču.
- Stavite fioku ukoso na vodiće.
- Ugurajte fioku i pri tome je spustite.

## Čišćenje prednje i bočnih strana

Ukoliko su nečistoće duže prisutne, može se desiti da posle nekog vremena više ne mogu da se uklone. Površine bi mogli da se oboje ili promene.

Najbolje je da odmah uklonite nečistoće na prednjoj i bočnim stranicama uređaja.

Sve površine su osetljive na grebanje i mogu da se oboje ili promene ukoliko dođu u dodir sa neodgovarajućim sredstvima za čišćenje.

Molimo pročitajte informacije u odeljku „Napomene vezane za sredstvo za čišćenje“ na početku ovog poglavlja.

- Očistite površine čistom suđerastom krpom, deterđentom za pranje sudova i toplom vodom. Za čišćenje možete da koristite i čistu, vlažnu krpnu od mikrovlakana bez sredstva za čišćenje.
- Posle čišćenja operite sve čistom vodom i obrišite mekom krpom.

## Čišćenje zaptivke na vratima

 Opasnost od oštećenja usled pogrešnog čišćenja.

Prilikom tretiranja zaptivke na vratima uljima ili mastima ona može da postane porozna.

Zaptivku na vratima ne premazujte uljima ili mastima.

- Zaptivku na vratima redovno čistite samo vodom i na kraju je temeljno obrišite suvom krpom.

## Čišćenje otvora za dovod i odvod vazduha

Naslage prašine povećavaju potrošnju energije.

- Otvore za dovod i odvod vazduha čistite redovno uz pomoć četkice ili usisivača (za to koristite npr. usisnu četku za Miele usisivače).

# Čišćenje i održavanje

---

## Nakon čišćenja

- U rashladni uređaj postavite sve delove.
- Uključite rashladni uređaj.
- Uključite funkciju Super zamrzavanje ❄ na izvesno vreme kako bi se zona za zamrzavanje brzo ohladila.
- Uključite funkciju Super hlađenje ❄ na izvesno vreme kako bi se zona za hlađenje brzo ohladila.
- Stavite namirnice u zonu za hlađenje i zatvorite vrata uređaja.
- Fioke zamrzivača sa namirnicama ubacite u zonu za zamrzavanje čim temperatura u zoni za zamrzavanje bude dovoljno niska.
- Isključite funkciju Super zamrzavanje ❄ čim bude dostignuta konstantna temperatura zone za zamrzavanje od najmanje -18°C.

## Šta treba uraditi ako ...

Većinu smetnji i grešaka, koje mogu da se pojave tokom svakodnevnog rada uređaja, možete da otklonite sami. U mnogim slučajevima ćete uštedeti vreme i novac, jer ne morate da zovete servisnu službu.

Informacije o samostalnom otklanjanju smetnji možete naći na [www.miele.com/service](http://www.miele.com/service).

Sledeće tabele treba da Vam pomognu da otkrijete uzrok neke smetnje ili greške i da otklonite kvar.

Ako je moguće, ne otvarajte rashladni uređaja do otklanjanja smetnje, da bi gubitak hladnoće bio što manji.

Problem	Uzrok i otklanjanje
<b>Rashladni uređaj nema snagu hlađenja i osvetljenje unutrašnjosti ne funkcioniše kada su vrata uređaja otvorena.</b>	Rashladni uređaj nije uključen. Indikator temperature na komandnoj tabli ne prikazuje temperaturu. ■ Uključite rashladni uređaj.
	Utikač nije pravilno utaknut u utičnicu. ■ Utaknite utikač u utičnicu.
	Aktivirao se osigurač u kućnoj instalaciji. Rashladni uređaj, napon u kućnoj instalaciji ili neki drugi uređaj bi mogli biti neispravni. ■ Pozovite kvalifikovanog električara ili servisnu službu.
<b>Indikator temperature svetli, ali rashladni uređaj nema snagu hlađenja.</b>	Demo program je uključen. On omogućava specijalizovanoj prodavnici da prezentuje rashladni uređaj bez uključene funkcije hlađenja. Ovo podešavanje Vam nije potrebno za privatnu upotrebu. ■ Držite pritisnutim taster za podešavanje temperature  u trajanju od 10 sekundi sve dok se ne oglasi zvučni signal. ■ Nakon izvesnog vremena proverite da li Vaš rashladni uređaj ponovo hladi.
<b>Temperatura u rashladnom uređaju dosta odstupa u zavisnosti od izabranog podešavanja.</b>	U principu, može proći i nekoliko sati dok u rashladnom uređaju ne počne da vlada prethodno podešena temperatura. ■ U pojedinim slučajevima pomaže da isključite rashladni uređaj u trajanju od 5 minuta, a zatim da ga ponovo uključite.

## Šta treba uraditi ako ...

Problem	Uzrok i otklanjanje
<b>Kompresor se uključuje sve češće i duže, temperatura u rashladnom uređaju je previše niska.</b>	Otvori za dovod i odvod vazduha su pokriveni ili prašnjavi. <ul style="list-style-type: none"><li>■ Ne pokrivajte otvore za dovod i odvod vazduha.</li><li>■ Otvore za dovod i odvod vazduha redovno čistite od prašine.</li></ul>
	Vrata uređaja su često otvarana ili su u uređaj stavljene ili zamrznute velike količine svežih namirnica. <ul style="list-style-type: none"><li>■ Vrata uređaja otvarajte samo po potrebi i držite ih otvorena što je moguće kraće.</li></ul> Neophodna temperatura automatski se uspostavlja posle izvesnog vremena.
	Vrata uređaja nisu dobro zatvorena. U zoni za zamrzavanje se eventualno već stvorio deblji sloj leda. <ul style="list-style-type: none"><li>■ Zatvorite vrata uređaja.</li></ul> Neophodna temperatura automatski se uspostavlja posle izvesnog vremena. <p>Ako se već stvorio debeli sloj leda, smanjuje se učinak hlađenja, usled čega raste potrošnja energije.</p> <ul style="list-style-type: none"><li>■ Otopite i očistite rashladni uređaj.</li></ul>
	Temperatura okoline je previsoka. Što je viša temperatura okoline, utoliko duže radi kompresor. <ul style="list-style-type: none"><li>■ Pridržavajte se uputstava u poglavlju „Instalacija“, odeljak „Mesto postavljanja“.</li></ul>
	Podešena je previše niska temperatura u rashladnom uređaju. <ul style="list-style-type: none"><li>■ Korigujte podešavanje temperature.</li></ul>
	Odjednom je zamrznuta veća količina namirnica. <ul style="list-style-type: none"><li>■ Pridržavajte se uputstava iz poglavlja „Zamrzavanje i čuvanje“.</li></ul>
	Funkcija Super zamrzavanje ❄️ je još uvek uključena. <ul style="list-style-type: none"><li>■ Radi uštede energije, funkciju Super zamrzavanje ❄️ možete sami da isključite ranije.</li></ul>
	Funkcija Super hlađenje ❄️ je još uvek uključena. <ul style="list-style-type: none"><li>■ Radi uštede energije, funkciju Super hlađenje ❄️ možete sami da isključite ranije.</li></ul>

## Šta treba uraditi ako ...

Problem	Uzrok i otklanjanje
<b>Kompresor se uključuje sve ređe i sve kraće, a temperatura u rashladnom uređaju raste.</b>	<p>To nije greška. Podešena temperatura je previsoka.</p> <ul style="list-style-type: none"><li>■ Korigujte podešavanje temperature.</li><li>■ Još jednom prekontrolišite temperaturu posle 24 sata.</li></ul> <p>Zamrznute namirnice počinju da se otapaju. Temperatura okoline za koju je konstruisan Vaš rashladni uređaj je pala ispod predviđene vrednosti. Kompresor se ređe uključuje ako je temperatura okoline previše niska. Zbog toga u zoni za zamrzavanje može postati pretoplo.</p> <ul style="list-style-type: none"><li>■ Pridržavajte se uputstava u poglavlju „Instalacija“, odeljak „Mesto postavljanja“.</li><li>■ Povećajte temperaturu okoline.</li></ul>
<b>U rashladnom uređaju se stvorio led ili se u unutrašnjosti rashladnog uređaja kondenzuje voda. Vrata uređaja eventualno se ne zatvaraju dobro.</b>	<p>Zaptivka vrata je ispala iz žleba.</p> <ul style="list-style-type: none"><li>■ Proverite da li zaptivka vrata pravilno leži u žlebu.</li></ul> <p>Zaptivka na vratima je oštećena.</p> <ul style="list-style-type: none"><li>■ Proverite da li je zaptivka na vratima oštećena.</li></ul>



# Šta treba uraditi ako ...

## Opšti problemi sa rashladnim uređajem



Problem	Uzrok i otklanjanje
<b>Smrznuta namirnica se zalepila.</b>	Ambalaža namirnice nije bila suva prilikom stavljanja u uređaj. ■ Smrznutu namirnicu odvojite uz pomoć nekog tu-pog predmeta, npr. drškom kašike.
<b>Prednje strane rashladnog uređaja su tople.</b>	Prednje strane rashladnog uređaja se delimično blago zagrevaju, kako bi se u području zaptivke vrata izbeglo stvaranje kondenzata.
<b>Bočni zidovi rashladnog uređaja su topli.</b>	To nije greška! Kroz bočne zidove rashladnog uređaja prolaze cevi koje se tokom procesa hlađenja zagrevaju.
<b>Začuje se zvučni signal upozorenja.</b>	Aktiviran je alarm za vrata. ■ Zatvorite vrata uređaja. Zvučni signal upozorenja se više ne čuje.
<b>Indikator alarma za temperaturu u zoni zamrzavanja počinje da treperi. Dodatno se čuje zvučni signal upozorenja.</b>	Aktiviran je <b>alarm za temperaturu</b> : U zavisnosti od podešene temperature, zona za zamrzavanje je suviše topla ili suviše hladna. Razlozi za to mogu biti sledeći: <ul style="list-style-type: none"><li>– Prilikom razvrstavanja ili vađenja zamrznutih namirnica ušlo je suviše toplog vazduha iz prostorije.</li><li>– Zamrznuta je veća količina namirnica.</li><li>– Došlo je do nestanka struje.</li></ul> ■ Pritisnite taster za podešavanje temperature  . Zvučni signal upozorenja se više ne čuje. ■ Zavisno od temperature, proverite da li su se namirnice otopile delimično ili čak potpuno. Ukoliko jesu, dalje obradite namirnice (kuvanjem ili pečenjem) pre nego što ih ponovo zamrznete.

## Šta treba uraditi ako ...

Problem	Uzrok i otklanjanje
<b>U zoni za zamrzavanje se stvorilo toliko puno leda da se otapanje više ne može obaviti automatski.</b>	<p>Vrata zone za zamrzavanje su suviše dugo otvorena.</p> <ul style="list-style-type: none"><li>■ Izvadite zamrznute namirnice i uvijte ih u više slojeva novinskog papira ili u čebad.</li><li>■ Sačuvajte zamrznute namirnice na hladnom mestu sve dok zona za zamrzavanje ne bude ponovo spremna za korišćenje.</li><li>■ Isključite rashladni uređaj i odmaknite ga od zida.</li><li>■ Otvorite vrata zone za zamrzavanje.</li></ul> <p>Nakon oko 20 minuta voda koja nastaje usled otapanja počinje da curi u posudu za isparavanje na zadnjoj strani uređaja.</p> <p>U međuvremenu po potrebi sunđerom ili krpom pokupite vodu koja se stvorila otapanjem.</p> <p>Kada voda koja nastaje usled otapanja više ne otiče u posudu za isparavanje, proces je završen.</p> <ul style="list-style-type: none"><li>■ Očistite zonu za zamrzavanje i ponovo uključite rashladni uređaj.</li></ul>
<b>Vrata zone za zamrzavanje ne mogu da se otvore više puta uzastopno.</b>	<p>Nije greška. Zbog vakuumnog dejstva vrata uređaja možete bez upotrebe veće sile da otvorite tek posle oko 1 minuta.</p>
<b>Došlo je do nestanka struje.</b>	<p>Tokom nestanka struje se povećava temperatura u rashladnom uređaju. Vreme skladištenja se skraćuje i smanjuje se kvalitet vaših namirnica.</p> <ul style="list-style-type: none"><li>■ Ako je moguće, frižider držite zatvoren tokom nestanka struje i ne skladištite dodatno druge namirnice.</li><li>■ Proverite kvalitet namirnica nakon nestanka struje.</li><li>■ Zavisno od temperature proverite da li su se namirnice otopile delimično ili čak potpuno. Ukoliko jesu, dalje obradite namirnice (kuvanjem ili pečenjem) pre nego što ih ponovo zamrznete.</li><li>■ Ako niste sigurni, bacite zamrznutu namirnicu koja se otopila.</li></ul>

## Šta treba uraditi ako ...

### Osvetljenje unutrašnjosti ne funkcioniše.

Problem	Uzrok i otklanjanje
<b>Osvetljenje unutrašnjosti ne funkcioniše.</b>	<p>Rashladni uređaj nije uključen.</p> <ul style="list-style-type: none"><li>■ Uključite rashladni uređaj.</li></ul> <p>Kada su vrata uređaja otvorena, unutrašnje osvetljenje se zbog pregrevanja automatski isključuje nakon otprilike 10 minuta. Ukoliko to nije razlog, postoji neka smetnja.</p> <div data-bbox="404 464 1031 719" style="border: 1px solid gray; padding: 5px;"><p> Opasnost od strujnog udara usled nezaštićenih delova koji su pod naponom. Prilikom skidanja poklopca osvetljenja možete doći u dodir sa delovima koji su pod naponom. Nemojte da skidate poklopac osvetljenja. LED osvetljenje sme da zameni i popravi isključivo servis.</p></div> <div data-bbox="404 735 1031 991" style="border: 1px solid gray; padding: 5px;"><p> Opasnost od povreda usled LED osvetljenja. Ovo osvetljenje odgovara grupi rizika RG 2. Ukoliko je oštećen poklopac, može doći do povrede očiju. Ukoliko je poklopac sijalice oštećen, ne gledajte pomoću optičkih instrumenata (lupe ili sličnim) direktno u svetlo iz neposredne blizine.</p></div> <ul style="list-style-type: none"><li>■ Pozovite servis.</li></ul>

Rashladni uređaj tokom rada proizvodi različite zvuke.  
 Sa manjom snagom hlađenja, rashladni uređaj štedi energiju, ali radi duže. Jačina zvuka je manja.  
 Sa većom snagom hlađenja, namirnica se hladi brže.  
 Jačina zvuka je veća.

Uobičajeni šumovi	Kako nastaju?
<b>Brum, brum ...</b>	Brujanje dolazi iz kompresora. Kratkotrajno može biti malo glasnije prilikom uključivanja kompresora.
<b>Klok, klok ...</b>	Žuborenje, grgorenje ili kloktanje dolazi od rashladnog sredstva koje protiče kroz cevi.
<b>Klik, klik ...</b>	Klikovi se mogu čuti kad god termostat uključuje ili isključuje kompresor.
<b>Sssrrrr ...</b>	Tiho šištanje može da se javi usled strujanja vazduha u unutrašnjosti uređaja.
<b>Puc, puc ...</b>	Pucketanje se može čuti kada u rashladnom uređaju dolazi do širenja materijala.

Imajte na umu da se šumovi kompresora i protoka u rashladnoj cirkulaciji ne mogu izbeći.

Šumovi	Uzrok i otklanjanje
<b>Lupkanje, kloparanje, zveckanje</b>	Rashladni uređaj stoji neravno. Nivelišite ga uz pomoć libele da stoji vodoravno. Za to koristite podesive nogice ispod rashladnog uređaja.
	Rashladni uređaj dodiruje druge delove nameštaja ili uređaje. Odmaknite ga.
	Fioke, korpe ili police za odlaganje se klimaju ili su zaglavljene. Proverite delove koji mogu da se vade i eventualno ih ponovo postavite.
	Flaše ili posude se dodiruju. Posude odmaknite malo jednu od druge.

Na [www.miele.com/service](http://www.miele.com/service) ćete naći informacije o tome kako samostalno da otklonite smetnje, kao i informacije o Miele rezervnim delovima.

## Kontakt za prijavu smetnji

U slučaju smetnji koje ne možete da otklonite, obratite se npr. Vašem specijalizovanom Miele prodavcu ili Miele servisu.

Miele servis možete rezervisati putem interneta na <https://www.miele.rs/domacinstvo/servisni-upit-3147.htm>.

Podatke za kontakt Miele servisa ćete naći na kraju ovog dokumenta.

Servisu je potrebna identifikaciona oznaka modela i fabrički broj (fabr./SB/br.). Oba podatka ćete naći na natpisnoj pločici sa oznakom tipa.

Natpisnu pločicu naći ćete u unutrašnjosti rashladnog uređaja.

## EPREL baza podataka

Od 1. marta 2021. godine, informacije o označavanju energetske efikasnosti i zahtevima eko-dizajna moći ćete da nađete u evropskoj bazi podataka proizvođača (EPREL). Putem sledeće veze <https://eprel.ec.europa.eu/> dospećete u bazu podataka proizvođača. Tamo ćete dobiti upit da unesete identifikacionu oznaku modela.

Identifikacionu oznaku modela ćete naći na natpisnoj pločici u unutrašnjosti rashladnog uređaja ili, u zavisnosti od modela, u režimu za podešavanje pod informacijama **i**.

<b>Miele</b>			
XXXXXX		Nr. XX/XXXXXXXXXX.	
WEINTEMPERATURSCHRANK-UNTERTISCHMODELL MULTITEMPERATURE WINE STORAGE CABINET UNDERCOUNTER TOP ARMOIRE DE MISE EN TEMP. DES VINS/CAV. ENCASTRABLE SOUS PLAN ARMARIETTO CONDIZIONAMENTO VINCHI/MODER.POTRIBAUJ ENCOMERA ВИННИЙ ТЕМПЕРАТУРНИ ШКАФ			
Klasse/Class Classa/Classe SN-ST	Ap-Typ/AP-Type AP-Type/AP-Tipo	Bruttinhalt/Gross Capacity Volume Brut/ Capacidade Bruta XXXX l	Gefriervermögen/Freezing Capacity Pouvoir de Congel/ Capac. Congeladora
Nutzinhalt Net Capacity Volume Utile Capac. Util	Ges. / K Tot. / R To. / R Tot. / F	/ G / F / WINE / CHILL / WINE / CHILL / WINE / CHILL / WIND / CHILL	<b>R600a: XXg</b>

### Garancija

Garantni rok iznosi 2 godine.

Ostale informacije o uslovima garancije u Vašoj zemlji možete dobiti od Miele servisne službe.

### Datum proizvodnje („FD“) se sastoji od četiri cifre:

Cifre 1+2: godina proizvodnje x minus 20

Cifre 3+4: mesec proizvodnje (1 do 12)

Primer: **9501**

**95**: godina proizvodnje 2015 minus 20

**01**: januar



MIELE d.o.o.  
Balkanska 2  
11000 Beograd

Telefon: +381 22 77 111

e-mail: [info@miele.rs](mailto:info@miele.rs)

[www.miele.rs](http://www.miele.rs)

Nemačka  
Miele & Cie. KG  
Carl-Miele-Straße 29  
33332 Gütersloh



KFN 4374 ED ws/el, KFN 4391 ED el, KFN 4394 ED ws/el,  
KFN 4494 ED ws/el

Ovaj dokument je originalno proizveden i objavljen od strane proizvođača, brenda Miele, i preuzet je sa njihove zvanične stranice. S obzirom na ovu činjenicu, Tehnoteka ističe da ne preuzima odgovornost za tačnost, celovitost ili pouzdanost informacija, podataka, mišljenja, saveta ili izjava sadržanih u ovom dokumentu.

Napominjemo da Tehnoteka nema ovlašćenje da izvrši bilo kakve izmene ili dopune na ovom dokumentu, stoga nismo odgovorni za eventualne greške, propuste ili netačnosti koje se mogu naći unutar njega. Tehnoteka ne odgovara za štetu nanесenu korisnicima pri upotrebi netačnih podataka. Ukoliko imate dodatna pitanja o proizvodu, ljubazno vas molimo da kontaktirate direktno proizvođača kako biste dobili sve detaljne informacije.

Za najnovije informacije o ceni, dostupnim akcijama i tehničkim karakteristikama proizvoda koji se pominje u ovom dokumentu, molimo posetite našu stranicu klikom na sledeći link:

<https://tehnoteka.rs/p/miele-kombinovani-frizider-kfn-4374-ed-akcija-cena/>