

Uputstvo za upotrebu (EN)

HAMA slušalice Freedom Buddy TWS bele

hama



Tehnoteka je online destinacija za upoređivanje cena i karakteristika bele tehnike, potrošačke elektronike i IT uređaja kod trgovinskih lanaca i internet prodavnica u Srbiji. Naša stranica vam omogućava da istražite najnovije informacije, detaljne karakteristike i konkurentne cene proizvoda.

Posetite nas i uživajte u ekskluzivnom iskustvu pametne kupovine klikom na link:

<https://tehnoteka.rs/p/hama-slusalice-freedom-buddy-tws-bele-akcija-cena/>

hama

00184161 00184164
00184162 00184165
00184163 00184166

BLUETOOTH® EARPHONES

"Freedom Buddy"

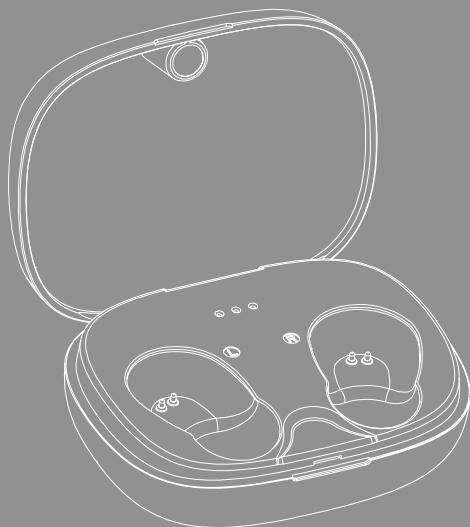
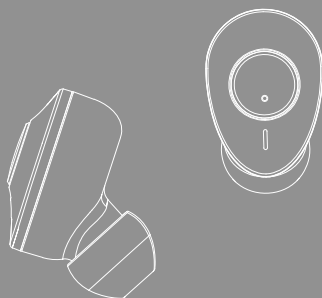

GB Operating Instructions **D** Bedienungsanleitung **F** Mode d'emploi **E** Instrucciones de uso
NL Gebruiksaanwijzing **I** Istruzioni per l'uso **PL** Instrukcja obsługi **H** Használati útmutató
RO Manual de utilizare **CZ** Návod k použití **SK** Návod na použitie **P** Manual de instruções
S Bruksanvisning **RUS** Руководство по эксплуатации **BG** Работна инструкция
GR Οδηγίες χρήσης **TR** Kullanma kılavuzu **FIN** Käyttöohje





GB	Operating instructions	1
D	Bedienungsanleitung	11
F	Mode d'emploi	21
E	Manual de instrucciones	31
NL	Gebruiksaanwijzing	41
I	Istruzioni d'uso	51
PL	Instrukcja obsługi	61
H	Használati útmutató	71
RO	Instrucțiuni de utilizare	81
CZ	Návod k použití	91
SK	Návod na obsluhu	101
P	Manual de instruções	111
S	Bruksanvisning	121
RUS	Руководство по эксплуатации	131
BG	Ръководство за експлоатация	141
GR	Εγχειρίδιο οδηγιών	151
TR	Kullanım kılavuzu	161
FIN	Käyttöohje	171

GB Operating instructions

Thank you for choosing a Hama product.
Take your time and read the following instructions and information completely all the way through first. Please keep these instructions in a safe place to be able to refer to them again if required. If you sell the device, pass these operating instructions to the new owner

Controls and displays

1. Charging box
2. Charging box status LED
3. Earphones status LED
4. Multi-function button (MFB)
5. Silicone ear pads
6. Charging contacts
7. USB-C connection

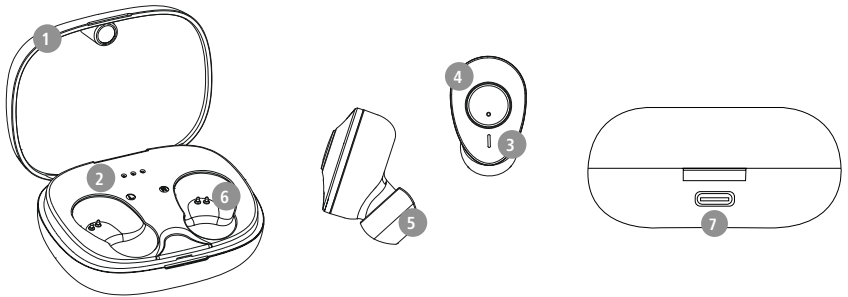

1. Explanation of warning symbols and notes

Warning

This symbol is used to indicate safety instructions or to draw your attention to specific hazards and risks. 

Note

This symbol is used to indicate additional information or important notes. 

2. Package contents

- 1 x "Freedom Buddy" True Wireless Bluetooth® Earphones
- 1 x charging box
- 1x USB-C charging cable
- 3 pairs of ear pads in various sizes (S/M/L)
- 1x quick guide
- 1x warning and safety instructions

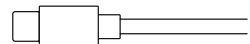
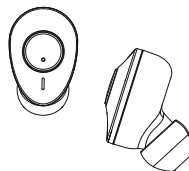



3. Safety notes

- The product is intended for private, non-commercial use only.
- Use the product only for the intended purpose.
- Children should be supervised to ensure that they do not play with the product.
- Do not use the product in areas in which electronic products are not permitted.
- Do not attempt to service or repair the product yourself. Leave any and all service work to qualified experts.
- Do not open the device or continue to operate it if it becomes damaged.
- Do not bend or crush the cable.
- Do not drop the product and do not expose it to any major shocks.
- Dispose of packaging material immediately in accordance with the locally applicable regulations.
- Do not modify the product in any way. Doing so voids the warranty.
- Protect the product from dirt, moisture and overheating and use it in dry environments only.
- Do not use the product in the immediate vicinity of heaters, other heat sources or in direct sunlight.
- Only use the article under moderate climatic conditions.
- As with all electrical products, this device should be kept out of the reach of children.
- Do not operate the product outside the power limits given in the specifications.
- Do not use the product in a damp environment and avoid splashing water
- While driving a car or using sports equipment, do not allow yourself to be distracted by your product and keep an eye on the traffic situation and your surroundings.
- The battery is permanently installed and cannot be removed; dispose of the product as a whole in accordance with the statutory regulations.
- Do not incinerate the battery or the product.
- Do not tamper with or damage/heat/disassemble the batteries/rechargeable batteries.
- Do not use the product during the charging process!

Warning - rechargeable battery



- Only use suitable charging devices or USB ports to charge the product.
- Do not use defective chargers or USB ports and do not attempt to repair them.
- Do not overcharge the product or allow the battery to completely discharge.
- Avoid storing, charging and using in extreme temperatures and at extremely low atmospheric pressures (such as at high altitudes).
- When stored over a long period of time, batteries should be charged regularly (at least every three months).

Warning - magnets



- This product generates magnetic fields. Individuals with cardiac pacemakers should consult a doctor before using this product as it may affect the pacemaker's proper function.
- Do not store bank or similar cards with magnetic strips near the charging box or earphones. The data on the cards could be damaged or completely deleted.

Warning - high volume



- High sound pressure!
- There is a risk of hearing damage.
- To prevent any loss of hearing, avoid listening at loud volumes for prolonged periods.
- Always keep the volume at a reasonable level. Loud volumes can damage hearing – even over short periods.
- Using this product limits your perception of ambient noise. You should therefore not operate vehicles or while using them.





4. Switch On/Off

ON

Remove the two earphones simultaneously from the charging box. Both earphones switch on automatically and start the pairing process. The announcement "**Power on**" is heard.

OFF

To switch them off, simply place the earphones back in charging box. Ensure that the earphones are inserted into the correct sides, using the L/R markings as a guide. Then close the charging box.

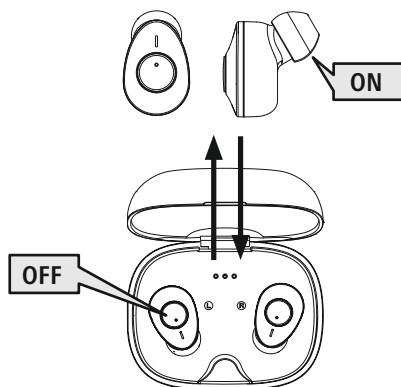

Alternative:

ON



Press the MFB button (4) on the left and right earphones for approx. 2-3 seconds until you hear the announcement "**Power on**".

OFF



With the earphones switched on, hold the MFB button (4) on the left or right earphone down for approx. 5 seconds until you hear the announcement "**Power off**".



Note – Automatic switch-off of the earphones



The earphones are equipped with an automatic switch-off mechanism. If there is no connection to your device within 5 minutes, it switches itself off automatically.



5. Charging

Fully charge the earphones and the charging box once before using them for the first time.

1 Insert the earphones and connect the charging box

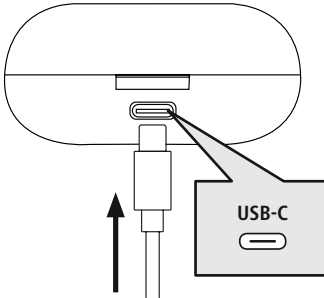

Place the earphones in the charging box. Ensure that the earphones are inserted into the correct sides, using the L/R markings as a guide.

Connect the USB-C charging cable included to the charging socket (7) on the charging box. Connect the free plug on the USB-C charging cable to a suitable USB charger. To do this, consult the operating instructions for the USB charger you are using.

2 Charging procedure for the charging box and earphones

The status LEDs on the charging box (2) light up white during the charging process. After the charging box is fully charged, the 3 LEDs on the charging box light up white. It can take up to 2 hours (earphones) or up to 2 hours (charging box) until the batteries are fully charged.

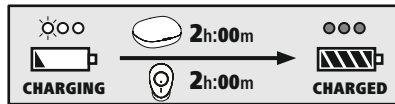

3 Battery capacity

Charging box

●●●	●●●	●●●
100% - 66%	66% - 33%	33% - 0%

When battery levels are low (< 10%), the first of the three status LED (2) flashes white.

Earphone

When battery levels are low (< 20%), the status LED (3) on the earphones flashes red every 5 seconds. The announcement "**Battery Low**" is made once a minute.

The actual battery life will vary depending on how you use the device, the settings and the ambient temperatures (rechargeable batteries have a limited life).

Note

If you have not used the product for a few months, it can take up to 15 - 30 minutes until the **status LED** (2/3) lights up red during the charging process.





6. Bluetooth® pairing

Note - pairing



- Ensure that the Bluetooth®-enabled device is switched on and that the Bluetooth® function is activated.
- Please refer to the operating instructions of your device for more information.

The earphones and the device should not be more than 1 metre apart. The shorter the distance, the better.

Ensure that the earphones are switched on.

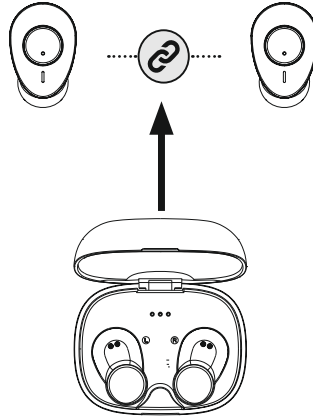

1 Check the status of the status LED (3) and the announcements

If the status LEDs (3) on the earphones flash alternately:



the earphones are searching for a Bluetooth® connection.

If the status LEDs (3) are flashing every 5 seconds:

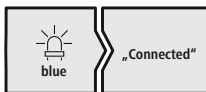

the earphones are already paired with a Bluetooth® device.



2 Search using your device for the earphones (only required on the first connection)

Open the Bluetooth® settings on your device and wait until the list of found Bluetooth® devices shows **Hama Freedom Buddy**. The announcement "Pairing" is heard.

Select **Hama Freedom Buddy** and wait until the earphones are shown as connected in your device's Bluetooth® settings. The announcement "Connected" is heard.

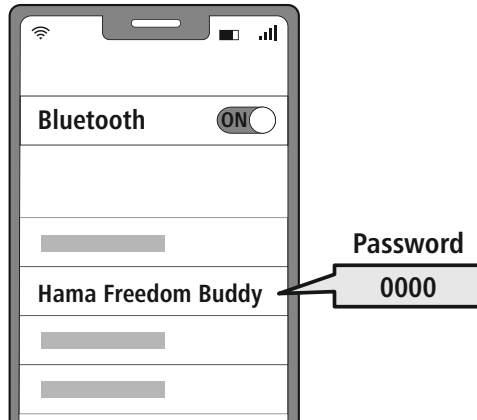

Note - Bluetooth® password

Some devices require a password in order to connect to another Bluetooth® device.

- If your device requests a password to connect to the product, enter **0000**.



3 Disconnecting the Bluetooth® connection

Disconnect the earphones via your device's Bluetooth® settings. The announcement "Disconnected" is heard.

7. Control elements

Note

- Please be aware that your terminal device must support some functions if they are to be used.
- Please refer to the operating instructions of your device for more information.



7.1 Voice assistant function

Siri/
Google



Press the MFB button (4) twice to initiate communication with your Siri or Google Assistant.

Note - Siri

Siri is only available on suitable devices running iOS 5 (iPhone 4s or later) or higher.



Note - Google Assistant

- The **Google Assistant** is only available on suitable devices running **Android 5.0 or higher** with Google Play Services, >1.5 GB of free memory and a minimum screen resolution of 720P.
- The **Google Assistant App** must be available on your device and be set as the default voice assistant.



7.2 Additional bass amplification

These headphones are equipped with an extra bass function to amplify the bass effect.

Extra
Bass
Boost



Tap the MFB button (4) on the left or right earphone three times to enable this function while music is playing. The announcement "**Bass Mode**" is heard.









To switch this function off again, press the MFB button (4) on the left or right earphone three times again.

The announcement "**Equal Mode**" is heard.



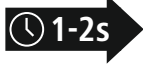









7.3 Hands-free function

- 1 Make a call**
Dial the number directly via your device to make a call.
- 2 Accept a call**
   Briefly tap the MFB button (4) on the left or right earphone to accept an incoming call.
- 3 Reject a call**
   To reject an incoming call, tap and hold the MFB button (4) on the left or right earphone for around 1-2 seconds.
- 4 End a call**
   During the call, press the MFB button (4) on the left or right earphone once to end the call.
- 5 Last number redial**
You can redial the last number you called via the voice assistant function (7.1).



7.4 Audio playback

- 1 Start playback on your device.**
- 2 Play / Pause**
   Tap the MFB button (4) on the left or right earphone once to start or stop audio playback.
- 3 Next track**
   Tap and hold the MFB button (4) on the right earphone for around 1-2 seconds to skip to the next track.
- 4 Previous track**
   Tap and hold the MFB button (4) on the left earphone for around 1-2 seconds to skip to the previous track.





7.5 Volume control

The volume is controlled by the voice assistant function (7.1).
Alternatively, you can also control the volume via your device.



8. Technical data

	<i>Bluetooth®</i> earphones
<i>Bluetooth®</i> technology	<i>Bluetooth®</i> v5.3
Supported profile	A2DP V1.3, HFP V1.5, SPP V1.0, AVRCP V1.5
Frequency for <i>Bluetooth®</i> -Transfers	2402 – 2480 MHz
Range	< 10 m
	Battery
Battery type	3.7V Li polymer
Min. capacity of earphones / charging box	38mAh / 290mAh
Current consumption	max. 5V \equiv 300 mA
Charging time / earphones	~ 1.5 – 2 h
Charging time / charging box	~ 1.5 – 2 h
Standby *	~ 200 h
Music time (charging box) *	~ 4 h (16 h)
Talk time (charging box) *	~ 3 h (12 h)
Weight of earphones	approx. 4 g per earphone
Weight of charging tray incl. earphones	approx. 38 g

* Once fully charged



9. Care and maintenance

Only clean this product using a lint-free, slightly damp cloth and do not use any harsh cleaners.

10. Warranty disclaimer

Hama GmbH & Co KG assumes no liability and provides no warranty for damage resulting from improper installation/mounting, improper use of the product or from failure to observe the operating instructions and/or safety notes.

11. Service and support

Please contact Hama Product Consulting if you have any questions about this product.

Hotline: +49 9091 502-0 (German/English)

Further support information can be found here: www.hama.com

12. Declaration of conformity

CE Hama GmbH & Co KG hereby declares that the radio equipment type [00184161, 00184162, 00184163, 00184164, 00184165, 00184166] is in compliance with Directive 2014/53/EU.
The full text of the EU declaration of conformity is available at the following Internet address:

www.hama.com -> 00184161, 00184162, 00184163, 00184164, 00184165, 00184166 -> Downloads.

Frequency band(s)	2402 MHz – 2480 MHz
Maximum radio-frequency power transmitted	2.5 mW E.I.R.P.

D Bedienungsanleitung

Vielen Dank, dass Sie sich für ein Hama Produkt entschieden haben!

Nehmen Sie sich Zeit und lesen Sie die folgenden Anweisungen und Hinweise zunächst ganz durch. Bewahren Sie diese Bedienungsanleitung anschließend an einem sicheren Ort auf, um bei Bedarf darin nachschlagen zu können. Sollten Sie das Gerät veräußern, geben Sie diese Bedienungsanleitung an den neuen Eigentümer weiter.

Bedienelemente und Anzeigen

1. Ladebox
2. Status-LED Ladebox
3. Status-LED Ohrhörer
4. Multifunktionstaste (MFB)
5. Silikonohrpolster
6. Ladekontakte
7. USB-C Anschluss

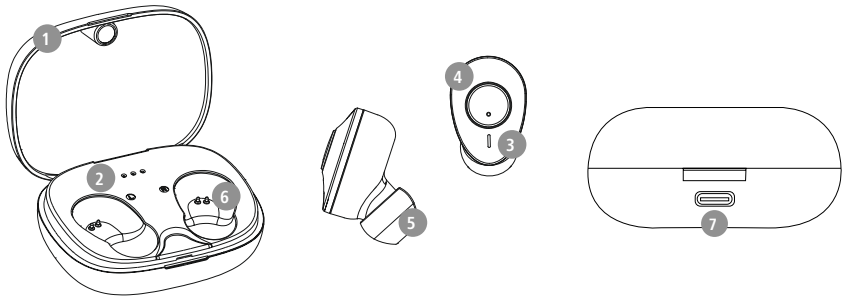

1. Erklärung von Warnsymbolen und Hinweisen

Warnung

Wird verwendet, um Sicherheitshinweise zu kennzeichnen oder um Aufmerksamkeit auf besondere Gefahren und Risiken zu lenken.



Hinweis

Wird verwendet, um zusätzlich Informationen oder wichtige Hinweise zu kennzeichnen.



2. Packungsinhalt

- 1x True Wireless Bluetooth®- Ohrhörer "Freedom Buddy"
- 1x Ladebox
- 1x USB-C Ladekabel
- 3 Paar Ohrpolster in verschiedenen Größen (S/M/L)
- 1x Kurzanleitung
- 1x Warn- und Sicherheitshinweise

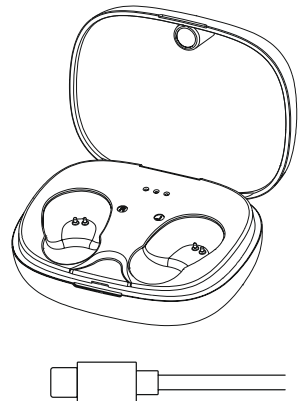
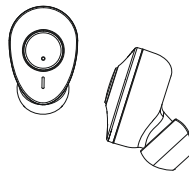



3. Sicherheitshinweise

- Das Produkt ist für den privaten, nicht-gewerblichen Haushaltsgebrauch vorgesehen.
- Verwenden Sie das Produkt ausschließlich für den dazu vorgesehenen Zweck.
- Kinder sollten beaufsichtigt werden, um sicher zu stellen, dass sie nicht mit dem Produkt spielen.
- Benutzen Sie das Produkt nicht in Bereichen, in denen elektronische Geräte nicht erlaubt sind.
- Versuchen Sie nicht, das Produkt selbst zu warten oder zu reparieren. Überlassen Sie jegliche Wartungsarbeit dem zuständigen Fachpersonal.
- Öffnen Sie das Produkt nicht und betreiben Sie es bei Beschädigungen nicht weiter.
- Knicken und quetschen Sie das Kabel nicht.
- Lassen Sie das Produkt nicht fallen und setzen Sie es keinen heftigen Erschütterungen aus.
- Entsorgen Sie das Verpackungsmaterial sofort gemäß den örtlich gültigen Entsorgungsvorschriften.
- Nehmen Sie keine Veränderungen am Produkt vor. Dadurch verlieren Sie jegliche Gewährleistungsansprüche.
- Schützen Sie das Produkt vor Schmutz, Feuchtigkeit und Überhitzung und verwenden Sie es nur in trockenen Umgebungen.
- Betreiben Sie das Produkt nicht in unmittelbarer Nähe der Heizung, anderer Hitzequellen oder in direkter Sonneneinstrahlung.
- Verwenden Sie den Artikel nur unter moderaten klimatischen Bedingungen.
- Dieses Produkt gehört, wie alle elektrischen Produkte, nicht in Kinderhände!
- Betreiben Sie das Produkt nicht außerhalb seiner in den technischen Daten angegebenen Leistungsgrenzen.
- Verwenden Sie das Produkt nicht in einer feuchten Umgebung und vermeiden Sie Spritzwasser
- Lassen Sie sich auf der Fahrt mit einem Kraftfahrzeug oder Sportgerät nicht durch Ihr Produkt ablenken und achten Sie auf die Verkehrslage und Ihre Umgebung.
- Der Akku ist fest eingebaut und kann nicht entfernt werden, entsorgen Sie das Produkt als Ganzes gemäß den gesetzlichen Bestimmungen.
- Werfen Sie den Akku bzw. das Produkt nicht ins Feuer.
- Verändern und/oder deformieren/erhitzen/zerlegen Sie Akkus/Batterien nicht.
- Verwenden Sie das Produkt nicht während des Ladevorgangs!

Warnung – Akku



- Verwenden Sie nur geeignete Ladegeräte oder USB-Anschlüsse zum Aufladen.
- Verwenden Sie defekte Ladegeräte oder USB-Anschlüsse generell nicht mehr und versuchen Sie nicht, diese zu reparieren.
- Überladen oder tiefentladen Sie das Produkt nicht.
- Vermeiden Sie Lagerung, Laden und Benutzung bei extremen Temperaturen und extrem niedrigem Luftdruck (wie z.B. in großen Höhen).
- Laden Sie bei längerer Lagerung regelmäßig (mind. vierteljährig) nach.

Warnung – Magnete



- Das Produkt erzeugt magnetische Felder. Personen mit Herzschrittmacher sollten vor Benutzung dieses Produktes einen Arzt zu Rate ziehen, ob die Funktion des Herzschrittmachers dadurch beeinträchtigt werden könnte.
- Bewahren Sie keine EC- oder ähnliche Karten mit Magnetstreifen in der Nähe der Ladebox oder der Ohrhörer auf. Die Daten auf den Karten können beschädigt oder gelöscht werden.

Warnung – Hohe Lautstärke



- Hoher Schalldruck!
- Es besteht das Risiko eines Gehörschadens.
- Um einen Verlust des Hörsinns zu verhindern, vermeiden Sie das Hören bei großem Lautstärkepegel über lange Zeiträume.
- Halten Sie die Lautstärke immer auf einem vernünftigen Niveau. Hohe Lautstärken können – selbst bei kurzer Dauer – zu Hörschäden führen.
- Die Benutzung des Produktes schränkt Sie in der Wahrnehmung von Umgebungsgeräuschen ein. Bedienen Sie daher während der Benutzung keine Fahrzeuge oder Maschinen.





4. Ein-/ Ausschalten

ON

Entnehmen Sie die beiden Ohrhörer gleichzeitig aus der Ladebox. Beide Ohrhörer schalten sich automatisch ein und starten den Pairing Vorgang. Es ertönt die Ansage „**Power on**“.

OFF

Zum Ausschalten legen Sie die Ohrhörer einfach zurück in die Ladebox. Beachten Sie dabei das seitenrichtige Einlegen der Ohrhörer gemäß der Markierung L/R. Schließen Sie anschließend die Ladebox.

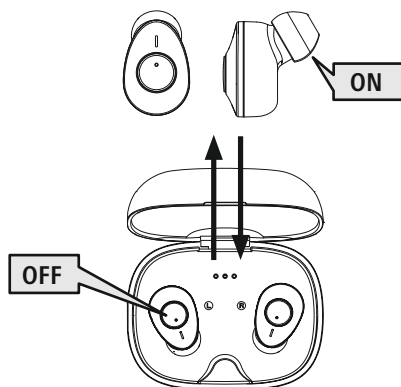

Alternativ:

ON



Halten Sie am linken und rechten Ohrhörer die MFB-Taste (4) für ca. 2-3 Sekunden, bis die Ansage „**Power on**“ ertönt.

OFF



Halten Sie im eingeschalteten Zustand die MFB-Taste (4) des linken oder des rechten Ohrhörers ca. 5 Sekunden lang gedrückt, bis die Ansage „**Power off**“ ertönt.



5 min



STANDBY

Hinweis – Automatisches Ausschalten der Ohrhörer



Die Ohrhörer sind mit einer Abschaltautomatik ausgestattet. Erfolgt innerhalb von 5 Minuten keine Verbindung zu Ihrem Endgerät, schaltet dieses automatisch ab.



5. Laden

Laden Sie vor dem ersten Gebrauch die Ohrhörer sowie die Ladebox einmal vollständig auf.

1 Ohrhörer einlegen und Ladebox anschließen

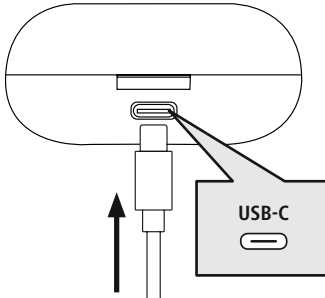

Legen Sie die Ohrhörer in die Ladebox ein. Beachten Sie dabei das seitenrichtige Einlegen der Ohrhörer gemäß der Markierung L/R.

Schließen Sie das beiliegende USB-C-Ladekabel an die Ladebuchse (7) der Ladebox an.

Schließen Sie den freien Stecker des USB-C-Ladekabels an einem geeigneten USB Ladegerät an. Beachten Sie hierzu die Bedienungsanleitung des verwendeten USB Ladegeräts.

2 Ladevorgang Ladebox und Ohrhörer

Die Status LEDs der Ladebox (2) blinken während des Ladevorgangs weiß. Nach vollständiger Ladung der Ladebox leuchten die 3 LEDs der Ladebox weiß.

Es kann bis zu 2 Stunden (Ohrhörer) und bis zu 2 Stunden (Ladebox) dauern, bis die Akkus vollständig geladen sind.

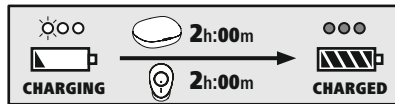

3 Akkukapazität

Ladebox

100% - 66%	66% - 33%	33% - 0%

Bei niedrigem Akkustand (<10%) blinkt die erste der drei Status LEDs (2) weiß.

Ohrhörer

Bei niedrigem Akkustand (<20%) blinkt die Status LED (3) des Ohrhörers alle 5 Sekunden rot. Es erfolgt die Ansage „**Battery Low**“ einmal in der Minute.

Die tatsächliche Akkulaufzeit variiert je nach Nutzung des Gerätes, den Einstellungen und den Umgebungstemperaturen (Akkus haben eine begrenzte Lebensdauer).

Hinweis

Wenn Sie das Produkt einige Monate lang nicht verwendet haben, kann es 15 – 30 Minuten dauern, bis die **Status-LED** (2/3) beim Ladevorgang rot leuchtet.





6. Bluetooth® Verbindung (Pairing)

Hinweis – Pairing



- Stellen Sie sicher, dass Ihr Bluetooth®-fähiges Endgerät eingeschaltet ist und dass Bluetooth® aktiviert ist.
- Beachten Sie hierzu die Bedienungsanleitung Ihres Endgerätes.

Die Ohrhörer und das Endgerät sollten nicht weiter als 1 Meter voneinander entfernt sein. Je geringer der Abstand, desto besser.

Stellen Sie sicher, dass die Ohrhörer eingeschaltet sind.

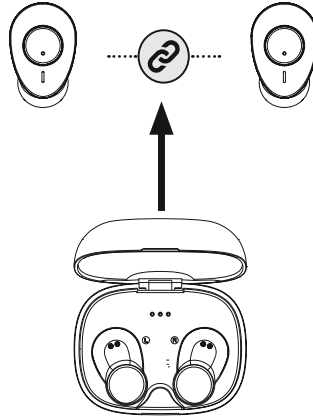

1 Prüfen Sie den Status der Status-LED (3) und die Ansagen

Wenn die Status-LEDs (3) der Ohrhörer abwechselnd blinken:



Die Ohrhörer suchen nach einer Bluetooth®-Verbindung.

Wenn die Status-LEDs (3) alle 5 Sekunden blinken:

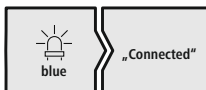

Die Ohrhörer sind bereits mit einem Bluetooth®-Endgerät verbunden.



2 Suchen Sie mit Ihrem Endgerät nach den Ohrhörern (nur bei Erstverbindung notwendig)

Öffnen Sie auf Ihrem Endgerät die Bluetooth®-Einstellungen und warten Sie, bis in der Liste der gefundenen Bluetooth® Geräte **Hama Freedom Buddy** angezeigt wird. Es ertönt die Ansage „**Pairing**“.

Wählen Sie **Hama Freedom Buddy** aus und warten Sie, bis die Ohrhörer als verbunden in den Bluetooth®-Einstellungen Ihres Endgerätes angezeigt werden. Es ertönt die Ansage „**Connected**“.

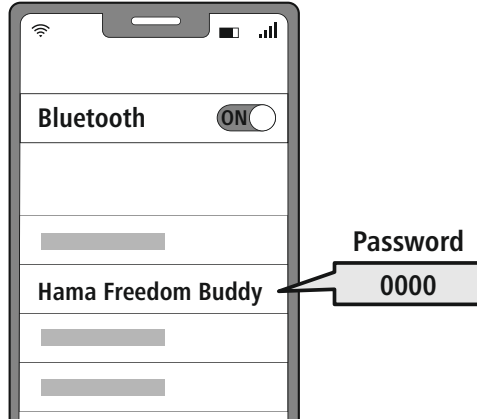

Hinweis – Bluetooth® Passwort

Manche Endgeräte benötigen für die Einrichtung der Verbindung mit einem anderen Bluetooth® Gerät ein Passwort.

- Geben Sie für die Verbindung mit dem Produkt das Passwort **0000** ein, wenn Sie zur Eingabe von Ihrem Endgerät aufgefordert werden.

3 Bluetooth®-Verbindung trennen

Trennen Sie die Ohrhörer über die Bluetooth®-Einstellungen Ihres Endgerätes. Es ertönt die Ansage „**Disconnected**“.

7. Bedienelemente

Hinweis

- Beachten Sie, dass die Unterstützung einiger Funktionen von Ihrem Endgerät abhängig ist.
- Beachten Sie hierzu die Bedienungsanleitung Ihres Endgerätes.



7.1 Voice Assistant Funktion

Siri/
Google



Drücken Sie zweimal die MFB-Taste (4), um eine Kommunikation mit Ihrem Siri oder Google Assistant zu starten.

Hinweis – Siri

Siri ist nur auf geeigneten Endgeräten mit iOS 5 (ab iPhone 4s) oder höher verfügbar.



Hinweis – Google Assistant

- Der **Google Assistant** ist nur auf geeigneten Endgeräten mit **Android 5.0 oder höher** verfügbar mit Google Play Services, >1.5GB freien Speicher und einer Mindestbildschirmauflösung von 720P.
- Die **Google Assistant App** muss auf Ihrem Endgerät verfügbar sein und als Standardsprachassistent eingestellt sein.



7.2 Zusätzliche Bassverstärkung

Dieser Kopfhörer ist mit einer Extra Bass Funktion ausgestattet, um den Bass-Effekt zu verstärken.

Extra
Bass
Boost











Drücken Sie dreimal die MFB-Taste (4) am linken oder rechten Ohrhörer, um diese Funktion einzuschalten, während Musik abgespielt wird. Es ertönt die Ansage „**Bass Mode**“. Um diese Funktion wieder auszuschalten, drücken Sie die MFB-Taste (4) am linken oder rechten Ohrhörer erneut dreimal. Es ertönt die Ansage „**Equal Mode**“.



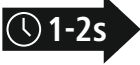

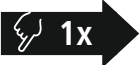







7.3 Freisprechfunktion

- 1 Anruf tätigen**
Wählen Sie die Nummer direkt über Ihr Endgerät, um einen Anruf zu tätigen.
- 2 Anruf annehmen**
   Drücken Sie einmal die MFB-Taste (4) am linken oder rechten Ohrhörer, um einen eingehenden Anruf anzunehmen.
- 3 Anruf ablehnen**
   Zum Ablehnen eines eingehenden Anrufs drücken und halten Sie die MFB-Taste (4) am linken oder rechten Ohrhörer für ca. 1-2 Sekunden.
- 4 Anruf beenden**
   Drücken Sie während des Gesprächs einmal die MFB-Taste (4) am linken oder rechten Ohrhörer, um den Anruf zu beenden.
- 5 Wahlwiederholung**
Die zuletzt gewählte Rufnummer können Sie über die Voice Assistant Funktion (7.1) erneut wählen.



7.4 Audiowiedergabe

- 1 Starten Sie die Wiedergabe auf Ihrem Endgerät.**
- 2 Play / Pause**
   Drücken Sie einmal die MFB-Taste (4) am linken oder rechten Ohrhörer, um die Audiowiedergabe zu starten oder zu stoppen.
- 3 Nächster Titel**
   Drücken und halten Sie die MFB-Taste (4) am rechten Ohrhörer für ca. 1-2 Sekunden, um zum nächsten Titel zu wechseln.
- 4 Vorheriger Titel**
   Drücken und halten Sie die MFB-Taste (4) am linken Ohrhörer für ca. 1-2 Sekunden, um zum vorherigen Titel zu wechseln.



7.5 Lautstärkeregelung

Die Steuerung der Lautstärke erfolgt über die Voice Assistant Funktion (7.1).
Alternativ können Sie die Lautstärke auch über Ihr Endgerät steuern.



8. Technische Daten

	Bluetooth® Ohrhörer
Bluetooth® Technologie	Bluetooth® v5.3
Unterstützte Profile	A2DP V1.3, HFP V1.5, SPP V1.0, AVRCP V1.5
Frequenz für die Bluetooth®-Übertragungen	2402 – 2480 MHz
Reichweite	< 10 m
	Akku
Batterietyp	3,7 V Li-Polymer
Min. Kapazität Ohrhörer / Ladebox	38 mAh / 290 mAh
Stromaufnahme	max. 5 V \approx 300 mA
Aufladezeit / Ohrhörer	~ 1,5 – 2 h
Aufladezeit / Ladebox	~ 1,5 – 2 h
Ruhezustand *	~ 200 h
Musikzeit (Ladebox) *	~ 4 h (16 h)
Gesprächszeit (Ladebox) *	~ 3 h (12 h)
Gewicht Ohrhörer	ca. 4g je Ohrhörer
Gewicht Ladeschale inkl. Ohrhörer	ca. 38g

*nach voller Ladung



9. Wartung und Pflege

Reinigen Sie dieses Produkt nur mit einem fusselfreien, leicht feuchten Tuch und verwenden Sie keine aggressiven Reiniger.

10. Haftungsausschluss

Die Hama GmbH & Co KG übernimmt keinerlei Haftung oder Gewährleistung für Schäden, die aus unsachgemäßer Installation, Montage und unsachgemäßem Gebrauch des Produktes oder einer Nichtbeachtung der Bedienungsanleitung und/oder der Sicherheitshinweise resultieren.

11. Service und Support

Bitte wenden Sie sich bei Fragen zum Produkt gerne an die Hama-Produktberatung.

Hotline: +49 9091 502-0 (Deu/Eng)

Weitere Supportinformationen finden Sie hier: www.hama.com

12. Konformitätserklärung

CE Hiermit erklärt die Hama GmbH & Co KG, dass der Funkanlagentyp [00184161, 00184162, 00184163, 00184164, 00184165, 00184166] der Richtlinie 2014/53/EU entspricht. Der vollständige Text der EU-Konformitätserklärung ist unter der folgenden Internetadresse verfügbar:

www.hama.com -> 00184161, 00184162, 00184163, 00184164, 00184165, 00184166 -> Downloads.

Frequenzband/Frequenzbänder	2402 MHz – 2480 MHz
Abgestrahlte maximale Sendeleistung	2.5mW E.I.R.P.

F Mode d'emploi

Nous vous remercions d'avoir choisi un produit Hama !

Veuillez prendre le temps de lire l'ensemble des remarques et consignes suivantes. Veuillez conserver ce mode d'emploi à portée de main afin de pouvoir le consulter ultérieurement en cas de besoin. Si vous vendez l'appareil, transmettez ce mode d'emploi au nouveau propriétaire.

Éléments de commande et d'affichage

1. Boîtier de charge
2. Voyant d'état LED du boîtier de charge
3. Voyant d'état LED des écouteurs
4. Touche multifonctions (MFB)
5. Embout silicone
6. Contacts de charge
7. Port USB-C

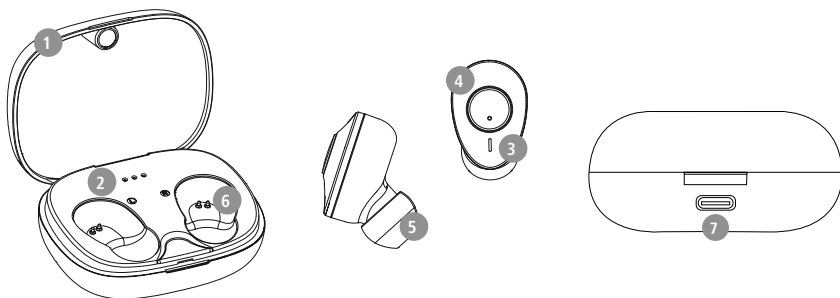

1. Explication des symboles d'avertissement et des remarques

Avertissement



Ce symbole est utilisé pour indiquer des consignes de sécurité ou pour attirer votre attention sur des dangers et risques particuliers.

Remarque



Ce symbole est utilisé pour indiquer des informations supplémentaires ou des remarques importantes.

2. Contenu de l'emballage

- 1 paire d'écouteurs True Wireless Bluetooth® "Freedom Buddy"
- 1 boîtier de charge
- 1 câble de chargement USB-C
- 3 paires d'embout de différentes tailles (S/M/L)
- 1 notice d'utilisation
- 1 document contenant les avertissements et consignes de sécurité

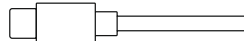
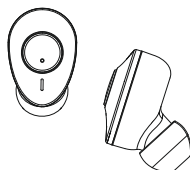



3. Consignes de sécurité

- Ce produit est destiné à une utilisation domestique non commerciale.
- L'emploi du produit est exclusivement réservé à sa fonction prévue.
- Les enfants doivent être surveillés afin de s'assurer qu'ils ne jouent pas avec le produit.
- N'utilisez pas le produit dans des zones où les appareils électroniques ne sont pas autorisés.
- Ne tentez pas de réparer le produit vous-même ni d'effectuer des travaux d'entretien. Déléguez tous travaux d'entretien à des techniciens qualifiés.
- Ne tentez pas d'ouvrir le produit en cas de détérioration et cessez de l'utiliser.
- Ne pliez pas et n'écrasez pas le câble.
- Protégez le produit des secousses violentes et évitez tout choc ou toute chute.
- Recyclez les matériaux d'emballage conformément aux prescriptions locales en vigueur.
- N'apportez aucune modification au produit. Toute modification vous ferait perdre vos droits de garantie.
- Protégez le produit de toute saleté, humidité, surchauffe et utilisez-le uniquement dans des environnements secs.
- N'utilisez pas le produit à proximité immédiate d'un chauffage, d'autres sources de chaleur ou à la lumière directe du soleil.
- Utilisez l'article dans des conditions climatiques modérées uniquement.
- Cet appareil, comme tout appareil électrique, doit être gardé hors de portée des enfants !
- N'utilisez pas le produit en dehors des limites de puissance indiquées dans les caractéristiques techniques.
- N'utilisez pas l'appareil dans un environnement humide et évitez les projections d'eau.
- Ne vous laissez pas distraire par votre produit sur la route en voiture ou avec votre équipement sportif et soyez attentifs aux conditions de circulation et à votre environnement.
- La batterie est installée de manière permanente et ne peut pas être retirée ; éliminer l'ensemble du produit conformément aux dispositions légales.
- Ne jetez pas la batterie ou le produit au feu.
- Ne modifiez pas et/ou ne déformez/chauffez/démontez pas les batteries/piles.
- N'utilisez pas le produit pendant le processus de charge !

Avertissement - Batterie



- Utilisez exclusivement un chargeur approprié ou une connexion USB pour la recharge.
- N'utilisez plus des chargeurs ou des ports USB défectueux et n'essayez pas de les réparer.
- Ne surchargez ou ne déchargez pas totalement le produit.
- Évitez le stockage, le chargement et l'utilisation du produit à des températures extrêmes et à des pressions atmosphériques extrêmement basses (comme en haute altitude par exemple).
- Rechargez régulièrement (au moins tous les trois mois) si l'appareil est entreposé pendant une période prolongée.

Avertissement - Aimants



- Ce produit génère des champs magnétiques. Avant d'utiliser ce produit, toute personne portant un stimulateur cardiaque doit se faire conseiller par un médecin car le fonctionnement du stimulateur cardiaque pourrait en être affecté.
- Ne rangez pas de cartes bancaires ou similaires avec bandes magnétiques à proximité du boîtier de charge ou des écouteurs. Les données des cartes sont susceptibles d'être endommagées, voire supprimées.

Avertissement : volume excessif



- Pression sonore élevée !
- Il existe un risque de troubles auditifs.
- Afin d'éviter toute perte d'audition, évitez l'écoute à un volume élevé pendant de longues périodes.
- Maintenez toujours le volume à un niveau raisonnable. Un volume excessif - même à courte durée - est susceptible d'endommager votre ouïe.
- L'utilisation du produit limite votre perception des bruits ambiants. N'utilisez donc aucun véhicule ou aucune machine pendant son utilisation.





4. Mise en marche/arrêt

ON

Retirez les deux écouteurs simultanément du boîtier de charge. Les deux écouteurs s'allument automatiquement et le processus de couplage commence. L'annonce "**Power on**" retentit.

OFF

Pour les éteindre, il vous suffit de replacer les écouteurs dans le boîtier de charge. Veuillez à faire attention au sens d'insertion en respectant le marquage L/R. Fermez ensuite le boîtier de charge.

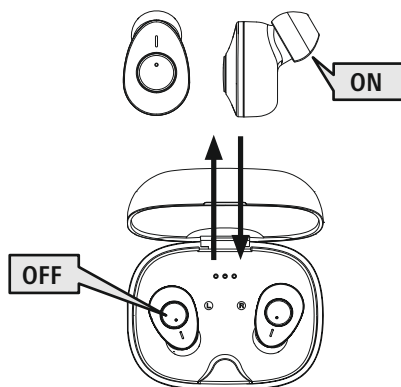

Alternative :

ON

🕒 2-3s



maintenez la touche MFB (4) appuyée au niveau des écouteurs gauche et droit pendant environ 2 à 3 secondes jusqu'à ce que vous entendiez l'annonce "**Power on**".

OFF

🕒 5s



Alors que les écouteurs sont allumés, appuyez longuement sur la touche MFB (4) au niveau de l'écouteur gauche ou droit, pendant environ 5 secondes, jusqu'à ce que vous entendiez l'annonce "**Power off**".



Remarque – Arrêt automatique des écouteurs



Les écouteurs sont dotés d'un système d'arrêt automatique. Il se désactive ainsi automatiquement en l'absence de connexion à votre appareil final pendant 5 minutes.



5. Chargement

Chargez complètement les écouteurs et le boîtier de charge une fois avant leur première utilisation.

1 Mise en place des écouteurs et raccordement du boîtier

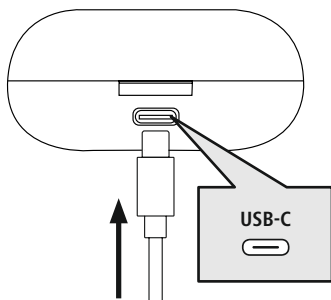

Placez les écouteurs dans le boîtier de charge. Veillez à faire attention au sens d'insertion en respectant le marquage L/R.

Raccordez le câble de charge USB-C fourni au port de charge (7) du boîtier de charge.

Branchez la fiche libre du câble de charge USB-C à un chargeur USB approprié. Reportez-vous pour ce faire au mode d'emploi du chargeur USB que vous utilisez.

2 Processus de charge du boîtier de charge et des écouteurs

Les LED d'état du boîtier de charge (2) clignotent en blanc pendant le processus de charge. Après le chargement complet du boîtier de charge, ses 3 LED s'allument en blanc.

Le chargement complet des batteries peut prendre jusqu'à 2 heures (écouteurs) et jusqu'à 2 heures (boîtier de charge).

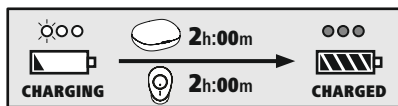

3 Capacité de la batterie

Boîtier de charge

○○○	○○○	○○○
100 % - 66 %	66 % - 33 %	33 % - 0 %

En cas de batterie faible (< 10 %), la première des trois LED d'état (2) clignote en blanc.

Écouteurs

En cas de batterie faible (< 20 %), la LED d'état (3) clignote en rouge toutes les 5 secondes. L'annonce "**Battery Low**" retentit une fois par minute.

La durée de vie réelle de la batterie varie en fonction de l'utilisation de l'appareil, des réglages et des températures ambiantes (les batteries ont une durée de vie limitée).

Remarque

Lorsque le produit reste inutilisé pendant quelques mois, il peut s'écouler 15 à 30 minutes avant que la **LED d'état** (2/3) ne s'allume en rouge lors du processus de charge.





6. Connexion Bluetooth® (couplage)

Remarque – Couplage



- Assurez-vous que votre appareil compatible Bluetooth® est allumé et que le Bluetooth® est activé.
- Veuillez consulter le mode d'emploi de votre appareil final à ce sujet.

Les écouteurs et l'appareil final ne doivent pas se trouver à plus de 1 mètre les uns des autres. Plus la distance est réduite, mieux c'est.

Assurez-vous que les écouteurs sont en marche.

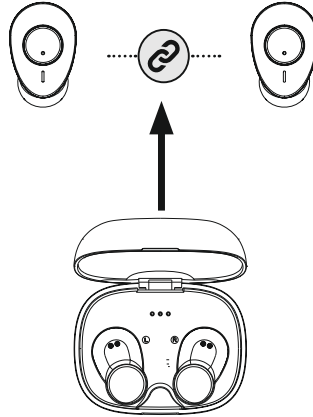

1 Vérifiez le statut de la LED d'état (3) et les annonces.

Lorsque la LED d'état (3) des écouteurs clignote par intermittence :



les écouteurs recherchent une connexion Bluetooth®.

Lorsque les LED d'état (3) clignent toutes les 5 secondes :

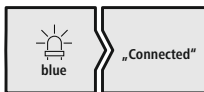

les écouteurs sont déjà connectés à un appareil Bluetooth®.



2 Recherchez les écouteurs avec votre appareil (uniquement pour la première connexion)

Ouvrez le menu des réglages Bluetooth® sur votre appareil final et attendez que **Hama Freedom Buddy** apparaisse dans la liste des appareils Bluetooth® détectés. L'annonce "**Pairing**" retentit.

Sélectionnez **Hama Freedom Buddy**, puis patientez jusqu'à ce que les écouteurs apparaissent comme étant connectés dans les réglages Bluetooth® de votre appareil. L'annonce "**Connected**" retentit.

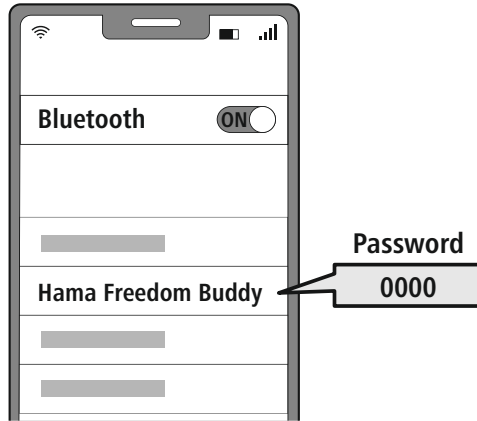

Remarque – Mot de passe Bluetooth®



Certains appareils finaux requièrent un mot de passe pour l'établissement de la connexion avec un appareil Bluetooth®.

- Saisissez le mot de passe **0000** lors de la connexion avec les écouteurs dans le cas où l'appareil final exige la saisie d'un mot de passe.

3 Désactiver la connexion Bluetooth®

Déconnectez vos écouteurs via les réglages Bluetooth® de votre appareil final. L'annonce "**Disconnected**" retentit.

7. Éléments de commande

Remarque

- Veuillez noter que la compatibilité de chaque fonction dépend de votre appareil.
- Veuillez consulter le mode d'emploi de votre appareil final à ce sujet.



7.1 Fonction d'assistant vocal

Siri /
Google

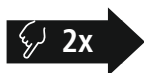

Appuyez deux fois sur la touche MFB (4) afin de commencer à communiquer avec Siri ou votre Assistant Google.

Remarque – Siri

Siri est uniquement disponible sur les appareils disposant d'iOS 5 (à partir de l'iPhone 4s) ou d'une version ultérieure.



Remarque – Assistant Google

- L'**Assistant Google** est uniquement disponible sur des appareils adaptés disposant d'**Android 5.0 ou d'une version ultérieure** avec Google Play Services, > 1,5 GO de mémoire disponible et une résolution d'écran minimale de 720P.
- L'**application Assistant Google** doit être disponible sur votre appareil et être paramétrée comme assistant vocal standard.



7.2 Amplification accrue des graves

Ce casque est doté d'une fonction d'accentuation des basses (Extra Bass) qui permet de renforcer l'effet des basses.

Extra
Bass
Boost











Appuyez trois fois sur la touche MFB (4) au niveau de l'écouteur gauche ou droit pour activer cette fonction pendant la lecture de la musique. L'annonce "**Bass Mode**" retentit. Pour désactiver cette fonction, appuyez à nouveau trois fois sur le bouton MFB (4) de l'écouteur gauche ou droit. L'annonce "**Equal Mode**" retentit.













7.3 Fonction mains-libres

- 1 Passer des appels**
Composez le numéro directement sur votre appareil final afin de passer un appel.
- 2 Répondre à un appel**
   Appuyez une fois sur la touche MFB (4) au niveau de l'écouteur gauche ou droit afin de répondre à un appel entrant.
- 3 Refuser un appel**
   Afin de refuser un appel entrant, maintenez la pression sur la touche MFB (4) au niveau de l'écouteur gauche ou droit pendant environ 1 ou 2 secondes.
- 4 Terminer l'appel**
   Pendant la conversation, appuyez une fois sur la touche MFB (4) au niveau de l'écouteur gauche ou droit afin de mettre fin à l'appel.
- 5 Répétition du dernier appel**
Vous pouvez recomposer le dernier numéro appelé via la fonction d'assistant vocal (7.1).

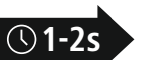

7.4 Lecture audio

- 1 Lancez la lecture sur votre appareil final.**
- 2 Lecture/pause**
   Appuyez une fois sur la touche MFB (4) au niveau de l'écouteur gauche ou droit afin de commencer ou d'arrêter la lecture audio.
- 3 Titre suivant**
   Appuyez sur la touche MFB (4) au niveau de l'écouteur droit et maintenez-la appuyée pendant environ 1 à 2 secondes afin de passer au titre suivant.
- 4 Titre précédent**
   Appuyez et maintenez la pression sur la touche MFB (4) au niveau de l'écouteur gauche pendant environ 1 à 2 secondes afin de passer au titre précédent.





7.5 Réglage du volume

La commande du volume s'effectue via la fonction d'assistant vocal (7.1).

Vous pouvez également commander le volume par l'intermédiaire de votre appareil final.



8. Caractéristiques techniques

	Écouteurs <i>Bluetooth</i> ®
Technologie <i>Bluetooth</i> ®	<i>Bluetooth</i> ® v5.3
Profils pris en charge	A2DP V1.3, HFP V1.5, SPP V1.0, AVRCP V1.5
Fréquence pour les transmissions <i>Bluetooth</i> ®	2402 – 2480 MHz
Portée	< 10 m
	Batterie
Type de pile	3,7 V lithium-polymère
Capacité minimale écouteurs/du boîtier de charge	38 mAh/290 mAh
Consommation de courant	max. 5 V \equiv 300 mA
Temps de charge / écouteurs	~ 1,5 – 2 h
Temps de charge / boîtier de charge	~ 1,5 – 2 h
Mode veille *	~ 200 h
Durée d'écoute de musique (boîtier de charge) *	~ 4 h (16 h)
Temps de conversation (boîtier de charge) *	~ 3 h (12 h)
Poids des écouteurs	Environ 4 g chaque
Poids du socle de charge avec les écouteurs	Environ 38 g

* après une charge complète



9. Soins et entretien

Nettoyez le produit uniquement à l'aide d'un chiffon non pelucheux légèrement humide ; évitez tout détergent agressif.

10. Exclusion de responsabilité

La société Hama GmbH & Co KG décline toute responsabilité en cas de dommages provoqués par une installation, un montage ou une utilisation non conformes du produit ou encore provoqués par le non-respect des consignes du mode d'emploi et/ou des consignes de sécurité.

11. Service clientèle et assistance

En cas de question concernant le produit, veuillez vous adresser au service de conseil produits de Hama. Ligne téléphonique directe : +49 9091 502-0 (allemand/anglais)
Vous trouverez de plus amples informations concernant l'assistance sur notre site internet : www.hama.com

12. Déclaration de conformité

CE Hama GmbH & Co KG, déclare par la présente que l'équipement radioélectrique du type [00184161, 00184162, 00184163, 00184164, 00184165, 00184166] est conforme à la directive 2014/53/UE. Le texte complet de la déclaration UE de conformité est disponible à

l'adresse internet suivante :

www.hama.com -> 00184161, 00184162, 00184163, 00184164, 00184165, 00184166 ->Downloads.

Bandes de fréquences	2402 MHz – 2480 MHz
Puissance d'émission émise maximale	2,5 mW E.I.R.P.

E Manual de instrucciones

Gracias por adquirir un producto de Hama. Tómese tiempo y lea primero las siguientes instrucciones e indicaciones. Después, guarde estas instrucciones de manejo en un lugar seguro para poder consultarlo cuando sea necesario. Si vende el dispositivo, entregue este manual de instrucciones al nuevo propietario.

Elementos de control e indicadores

1. Estación de carga
2. LED de estado de la estación de carga
3. LED de estado de los auriculares
4. Botón multifunción (MFB)
5. Almohadilla de silicona para los oídos
6. Contacto de carga
7. Puerto USB-C

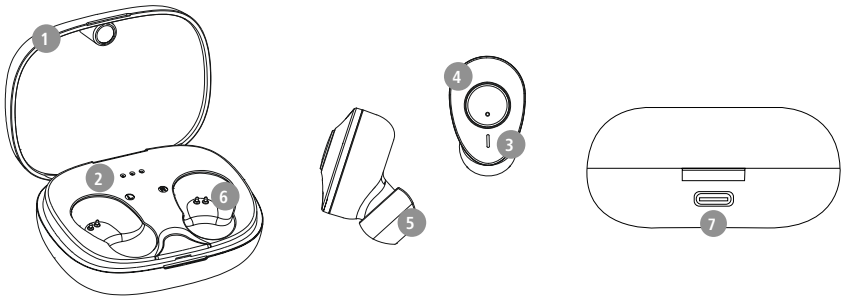

1. Explicación de los símbolos de aviso y de las indicaciones

Advertencia

Se utiliza para identificar indicaciones de seguridad o para llamar la atención sobre peligros y riesgos especiales.



Nota

Se utiliza para indicar información adicional o indicaciones importantes.



2. Contenido del paquete

- 1x auriculares True Wireless Bluetooth® "Freedom Buddy"
- 1x estación de carga
- 1x cable de carga USB-C
- Tres pares de almohadillas para oído de diferentes tallas (S, M, L)
- 1 guía de inicio rápido
- 1x manual de instrucciones de advertencia y seguridad

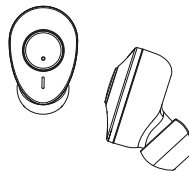



3. Indicaciones de seguridad

- Este producto está previsto para usarlo en el ámbito privado y no comercial del hogar.
- Utilice el producto exclusivamente para el fin previsto.
- Evite que los niños jueguen con el producto.
- No utilice el producto en áreas donde no se permitan aparatos electrónicos.
- No intente mantener ni reparar el producto por cuenta propia. Encargue cualquier trabajo de mantenimiento al personal especializado competente.
- No abra el producto ni siga utilizándolo en caso de presentar daños.
- No pliegue ni aplaste el cable.
- No deje caer el producto ni lo someta a sacudidas fuertes.
- Deseche el material de embalaje de conformidad con las normativas locales vigentes en materia de eliminación de desechos.
- No realice cambios en el producto. Ello conllevaría la pérdida de todos los derechos de garantía.
- Proteja el producto de la suciedad, la humedad y el sobrecalentamiento y utilícelo solo en entornos secos.
- No utilice el producto junto a sistemas de calefacción, otras fuentes de calor ni expuesto a la luz solar directa.
- Use el artículo únicamente cuando las condiciones climáticas sean moderadas.
- Este producto, como todos los productos eléctricos, no debe estar en manos de los niños.
- No utilice el producto fuera de los límites de potencia indicados en los datos técnicos.
- No utilice el producto en entornos húmedos y evite el contacto con las salpicaduras de agua.
- No permite que su producto le distraiga si, por ejemplo, está conduciendo un automóvil o usando equipos deportivos, y preste atención al tráfico y el entorno que le rodea.
- La batería está instalada de manera permanente y no puede retirarse; deseche el producto de manera íntegra de conformidad con las disposiciones legales vigentes.
- No eche la batería o el producto al fuego.
- No modifique ni deforme/caliente/desensamble las pilas recargables/baterías.
- No use el producto durante el proceso de carga.

Aviso: batería



- Utilice únicamente cargadores adecuados o conexiones USB para cargar el dispositivo.
- No utilice cargadores ni conexiones USB defectuosos; asimismo, no intente repararlos.
- No sobrecargue ni descargue totalmente el producto.
- Evite almacenar, cargar o usar las pilas en condiciones de temperatura extrema o de presión atmosférica extremadamente baja como, por ejemplo, a grandes alturas.
- Recárguelo con regularidad (al menos cada tres meses) si va a estar almacenado durante mucho tiempo.

Advertencia - Magnetismo



- El producto genera campos magnéticos. Antes de utilizar este producto, aquellas personas con marcapasos deberán consultar a un médico si la función del marcapasos podría verse afectada.
- No guarde las tarjetas de crédito o similares que cuenten con bandas magnéticas cerca de la estación de carga o de los auriculares. Los datos de las tarjetas pueden sufrir deterioros o incluso borrarse por completo.

Advertencia - Volumen alto



- ¡Alta presión acústica!
- Existe el riesgo de que se produzcan daños auditivos.
- Para prevenir una pérdida de audición, evite escuchar a altos niveles de volumen durante largos períodos de tiempo.
- Mantenga siempre el volumen a un nivel razonable. Los volúmenes altos pueden causar daños auditivos, también en caso de exposición breve a ellos.
- El uso del producto le limita la percepción de ruidos del entorno. Por ello, mientras los utiliza no conduzca o use máquinas.





4. Encendido/ apagado

ON

Retire los dos auriculares de la estación de carga de carga al mismo tiempo. Ambos auriculares se encienden automáticamente y comienzan el proceso de emparejamiento. Se escucha el mensaje "Power on".

OFF

Para apagarlo, simplemente vuelva a colocar los auriculares en la estación de carga. Asegúrese de que los auriculares estén colocados en el lado correcto según la indicación L/R (izquierda/derecha). Cierre entonces la estación de carga.

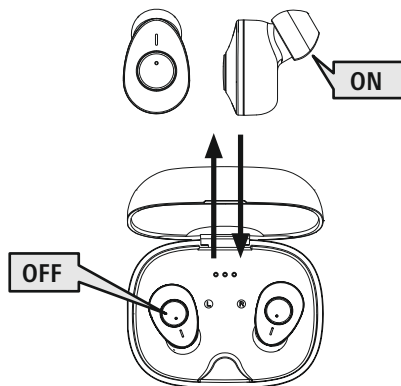

De manera alternativa:

ON



Mantenga pulsado el botón multifunción MFB (4) en los auriculares izquierdo y derecho durante aprox. 2-3 segundos hasta que suene el mensaje "Power on".

OFF



Durante el funcionamiento, mantenga pulsado el botón MFB (4) del auricular izquierdo o derecho durante unos 5 segundos hasta que suene el mensaje "Power off".



Nota – Apagado automático de los auriculares



Los auriculares cuentan con una función de apagado automático. Tras 5 minutos sin conexión con el dispositivo terminal, se apagan automáticamente.



5. Carga

Cargue los auriculares por completo antes de utilizarlos por primera vez.

1 Insertar los auriculares y conectar la estación de carga

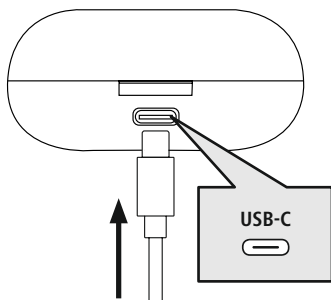

Coloque los auriculares en la estación de carga. Asegúrese de que los auriculares estén colocados en el lado correcto según la indicación L/R (izquierda/derecha).
Conecte el cable USB-C suministrado a la toma de carga (7) de la estación de carga.
Conecte el conector libre del cable de carga USB-C a un cargador con USB adecuado. Consulte el manual de instrucciones del cargador USB utilizado.

2 Proceso de carga de la estación de carga y los auriculares

Los LED de estado de la estación de carga (2) parpadean en blanco durante el proceso de carga. Cuando la carga de la estación de carga se completa, los 3 LED de la estación se iluminan en blanco. La carga completa de las baterías puede tardar hasta 2 horas (auriculares) o hasta 2 horas (estación de carga).

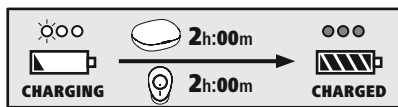

3 Capacidad de la batería

Estación de carga

●●●	●●●	●●●
100% - 66%	66% - 33%	33% - 0%

Cuando el nivel de batería es bajo (<10%), el primero de los tres LED de estado (2) parpadea en blanco.

Auriculares

Cuando el nivel de carga es bajo (<20%) la luz LED de estado (3) del auricular parpadea de color rojo cada 5 segundos. Una vez al minuto se escucha el mensaje "**Battery Low**".

La duración real de la batería varía en función del uso del aparato, así como de los ajustes y las temperaturas ambiente (las baterías tienen una vida útil limitada).

Nota

Si no ha utilizado el producto durante unos meses, el **LED de estado** (2/3) puede tardar entre 15 y 30 minutos en encenderse en rojo durante la carga.





6. Conexión Bluetooth® (emparejamiento)

Nota – Emparejamiento



- Asegúrese de que su terminal compatible con Bluetooth® está encendido y de que se ha activado el modo Bluetooth®.
- Observe también las instrucciones de uso de su terminal.

Los auriculares y el terminal no deben estar a más de 1 metro de distancia. Cuanto menor sea la distancia, mejor funcionamiento.

Asegúrese de que los auriculares están encendidos.

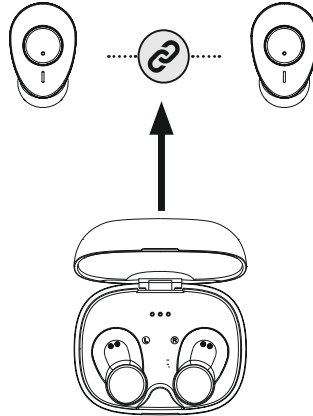

1 Compruebe el LED de estado (3) y los avisos.

Cuando los LEDs de estado (3) de los auriculares parpadean alternativamente:



los auriculares están buscando una conexión Bluetooth®.

Cuando los LEDs de estado (3) parpadean cada 5 segundos:

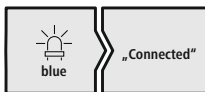

los auriculares ya están conectados a un terminal Bluetooth®.



2 Busque los auriculares con su dispositivo terminal (sólo necesario para la conexión inicial)

En el terminal, abra la configuración Bluetooth® y espere hasta que se muestre **Hama Freedom Buddy** en la lista de los dispositivos Bluetooth®. Se escucha el mensaje "**Pairing**".

Seleccione **Hama Freedom Buddy** y espere hasta que los auriculares se muestren como conectados en la configuración Bluetooth de su terminal. Se escucha el mensaje "**Connected**".

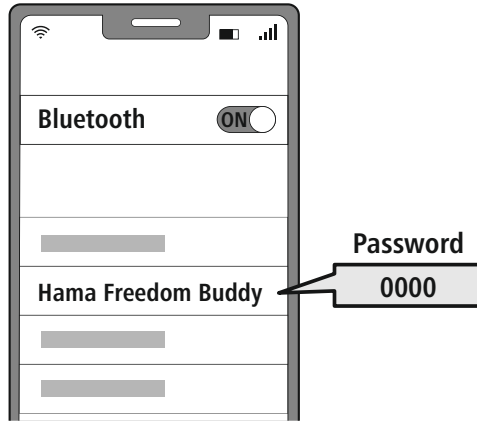

Nota – contraseña para Bluetooth®



Algunos terminales requieren una contraseña para la configuración de la conexión con otro dispositivo Bluetooth®.

- Introduzca la contraseña **0000** para conectar el correspondiente terminal al producto si el terminal lo requiere.

3 Desactivar la conexión Bluetooth®

Desconecte los auriculares a través de la configuración Bluetooth® de su terminal. Se escucha el mensaje "**Disconnected**".

7. Controles

Nota

- Tenga en cuenta que el soporte de algunas funciones depende de su dispositivo terminal.
- Observe también las instrucciones de uso de su terminal.



7.1 Función de asistente de voz

Siri/
Google



Pulse dos veces el botón MFB (4) para iniciar una comunicación con Siri o el Asistente de Google.

Nota – Siri

Siri sólo está disponible en dispositivos con iOS 5 (iPhone 4s y posteriores) o superior.



Nota – Asistente de Google

- El **Asistente de Google** sólo está disponible en dispositivos con **Android 5.0 o superior** con los servicios de Google Play, >1,5 GB de memoria libre y una resolución de pantalla mínima de 720P.
- La aplicación **Asistente de Google** debe estar disponible en el dispositivo y configurada como el asistente de idioma predeterminado.



7.2 Refuerzo adicional de los graves.

Estos auriculares están equipados con una función Extra Bass para mejorar el efecto de los bajos.

Extra
Bass
Boost



Presione el botón MFB (4) del auricular izquierdo o derecho tres veces para activar esta función durante la reproducción de música. Se escucha el mensaje "**Bass Mode**".

Para volver a desactivar esta función, pulse de nuevo tres veces el botón MFB (4) en el auricular izquierdo o derecho. Se escucha el mensaje "**Equal Mode**".





7.3 Modo manos libres

1 Realizar una llamada

Marque el número directamente desde su terminal para hacer una llamada.

2 Aceptar una llamada



Presione una vez el botón MFB (4) del auricular izquierdo o derecho para responder a una llamada entrante.

3 Rechazar una llamada



Para rechazar una llamada entrante, mantenga pulsado el botón MFB (4) del auricular izquierdo o derecho durante 1-2 segundos.

4 Finalizar una llamada



Durante la llamada, pulse el botón MFB (4) del auricular izquierdo o derecho una vez para finalizar la llamada.

5 Marcar de nuevo

Puede volver a marcar el último número marcado con la función de asistente de voz (7.1).



7.4 Reproducción de audio

1 Inicie la reproducción desde su terminal.

2 Reproducción/Pausa



Presione el botón MFB (4) del auricular izquierdo o derecho una vez para iniciar o detener la reproducción de audio.

3 Siguiente pista



Presione y mantenga pulsado el botón MFB (4) en el auricular derecho durante 1-2 segundos para cambiar a la siguiente pista.

4 Pista anterior



Mantenga pulsado el botón MFB (4) del auricular izquierdo durante 1-2 segundos para volver a la pista anterior.





7.5 Regulación de volumen

El volumen se controla a través de la función de asistente de voz (7.1).

Alternativamente, también puede controlar el volumen desde su terminal.



8. Datos técnicos

	Auriculares <i>Bluetooth</i> [®]
Tecnología <i>Bluetooth</i> [®]	<i>Bluetooth</i> [®] v5.3
Perfiles soportados	A2DP V1.3, HFP V1.5, SPP V1.0, AVRCP V1.5
Frecuencia para <i>Bluetooth</i> [®] - Transferencia	2402 – 2480 MHz
Alcance	< 10 m
	Batería
Tipo de batería	3,7 V polímero de litio
Capacidad mínima del auricular/ estación de carga	38mAh / 290 mAh
Consumo de corriente	máx. 5 V \approx 300 mA
Tiempo de carga de los auriculares	~ 1,5 – 2 h
Duración de carga de la estación de carga	~ 1,5 – 2 h
Duración en inactividad *	~ 200 h
Duración de reproducción (estación de carga) *	~ 4 h (16h)
Duración de llamadas (estación de carga) *	~ 3 h (12 h)
El peso de los auriculares	aprox. 4 g por auricular
Peso de la estación de carga con auriculares incluidos	aprox. 38g

*Tras carga completa



9. Mantenimiento y cuidado

Limpie este producto solo con un paño ligeramente humedecido que no deje pelusas y no utilice detergentes agresivos.

10. Exclusión de responsabilidad

La empresa Hama GmbH & Co KG no se responsabiliza ni concede garantía alguna por los daños que se deriven de una instalación, montaje o manejo incorrectos del producto o por la inobservancia de las instrucciones de uso o de las indicaciones de seguridad.

11. Servicio y asistencia

Si tiene alguna pregunta sobre el producto, puede ponerte en contacto con el departamento de asesoramiento de productos de la empresa Hama.

Línea directa: +49 9091 502-0 (alemán e inglés)

Encontrará más información sobre el servicio de asistencia aquí: www.hama.com

12. Declaración de conformidad

CE Por la presente, la empresa Hama GmbH & Co KG declara que el tipo de equipo radioeléctrico [00184161, 00184162, 00184163, 00184164, 00184165, 00184166] es conforme con la Directiva 2014/53/UE. El texto completo de la declaración UE de conformidad está disponible en la siguiente dirección de Internet:

www.hama.com -> 00184161, 00184162, 00184163, 00184164, 00184165, 00184166 -> Downloads.

Banda o bandas de frecuencia	2402 MHz – 2480 MHz
Potencia máxima de radiofrecuencia	2,5 m W E.I.R.P.

NL Gebruiksaanwijzing

Hartelijk dank dat u voor een product van Hama hebt gekozen!

Neem de tijd om de volgende aanwijzingen en instructies volledig door te lezen. Berg deze gebruiksaanwijzing vervolgens op een goede plek op zodat u hem u hem als naslagwerk kunt gebruiken. Mocht u het apparaat verkopen, geeft u dan ook deze gebruiksaanwijzing aan de nieuwe eigenaar.

Bedieningselementen en weergaven/indicaties

1. Oplaadbox
2. Status-led oplaadbox
3. Status-led oortelefoons
4. Multifunctionele toets (MFB)
5. Silicone oorkussens
6. Oplaad-contactpunten
7. USB-C-aansluiting

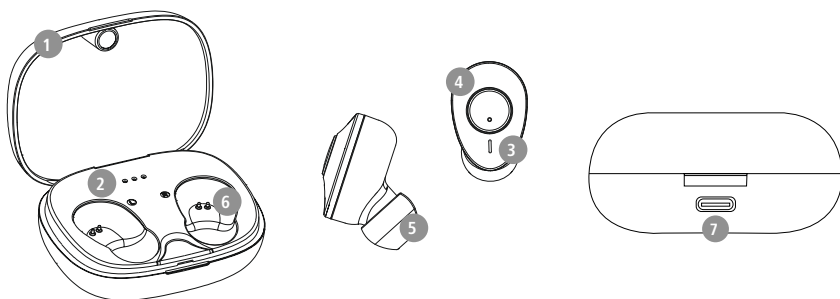

1. Verklaring van waarschuwingssymbolen en instructies

Waarschuwing

Wordt gebruikt om veiligheidsinstructies te markeren of om op bijzondere gevaren en risico's te attenderen.



Aanwijzing

Wordt gebruikt om extra informatie of belangrijke aanwijzingen te markeren.



2. Inhoud van de verpakking

- 1x True Wireless Bluetooth®-oortelefoon "Freedom Buddy"
- 1x oplaadbox
- 1x USB-C-oplaadkabel
- 3 paar oorkussens in verschillende maten (S, M, L)
- 1x korte handleiding
- 1x waarschuwings- en veiligheidsinstructies

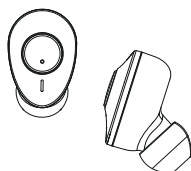



3. Veiligheidsinstructies

- Het product is bedoeld voor huishoudelijk, niet-commercieel gebruik.
- Gebruik het product alleen voor het beoogde doel.
- Kinderen moeten onder toezicht staan om ervoor te zorgen dat ze niet met het product spelen.
- Gebruik het product niet op plaatsen waar elektronische apparaten niet zijn toegestaan.
- Probeer het product niet zelf te onderhouden of te repareren. Laat onderhouds- en reparatiewerkzaamheden door vakpersoneel uitvoeren.
- Open het product niet en gebruik het niet meer bij beschadigingen.
- Knik of klem de kabel niet.
- Laat het product niet vallen en stel het niet bloot aan zware schokken of stoten.
- Voer het verpakkingsmateriaal direct en overeenkomstig de lokaal geldende afvoervoorschriften af.
- Verander niets aan het product. Daardoor vervalt elke aanspraak op garantie.
- Bescherm het product tegen vuil, vocht en oververhitting en gebruik het alleen in droge omgevingen.
- Gebruik het product niet in de onmiddellijke nabijheid van de verwarming, andere warmtebronnen of in direct zonlicht.
- Gebruik het artikel alleen in gematigde klimatologische omstandigheden.
- Dit product dient, zoals alle elektrische producten, buiten het bereik van kinderen te worden gehouden!
- Gebruik het product niet buiten de in de technische gegevens vermelde vermogensgrenzen.
- Gebruik het product niet in een vochtige omgeving en vermijd spatwater.
- Laat u niet door het product afleiden tijdens het autorijden of sporten en let op de verkeerssituatie en uw omgeving.
- De accu is vast geïnstalleerd en kan niet worden verwijderd, gooi het product als geheel weg in overeenstemming met de wettelijke bepalingen.
- Gooi de accu resp. het product niet in vuur.
- U mag de accu's/batterijen niet wijzigen en/of vervormen/verhitten/demonteren.
- Gebruik het product niet terwijl het wordt opgeladen!

Waarschuwing – Accu



- Gebruik alleen geschikte opladers of USB-aansluitingen voor het opladen.
- Gebruik nooit defecte opladers of defecte USB-aansluitingen en probeer deze niet te repareren.
- U mag het product niet overladen of diepontladen.
- Vermijd opslag, opladen en gebruik bij extreme temperaturen en extreem lage luchtdruk (bijv. op grote hoogte).
- Laad de accu regelmatig op (minstens driemaandelijks) tijdens langdurige opslag.

Waarschuwing – magneet



- Het product genereert magnetische velden. Personen met een pacemaker dienen vóór het gebruik van dit product een arts om advies te vragen of het functioneren van de pacemaker er negatief door kan worden beïnvloed.
- Bewaar geen pinpassen of soortgelijke kaarten met magnetische strips in de buurt van de oplaadbox of de oortelefoon. De gegevens op de kaarten kunnen beschadigd raken of worden gewist.

Waarschuwing - hoog volume



- Hoge geluidsdruk!
- Er is een risico op gehoorbeschadiging.
- Vermijd langdurig luisteren op een hoog volumeniveau om gehoorverlies te voorkomen.
- Houd het geluidsvolume te allen tijde op een verstandig niveau. Hoge geluidsvolume kunnen – zelfs kortstondig – tot gehoorbeschadiging leiden.
- De gebruikmaking van het product beperkt u in de waarneming van omgevingsgeluiden. Bedient u om deze reden tijdens het gebruik ervan geen voertuigen of machines.





4. In-/uitschakelen

ON

Verwijder de beide oortelefoons tegelijkertijd uit de oplaadbox. Beide oortelefoons worden nu automatisch ingeschakeld en starten het koppelingsproces. De indicatie "**Power on**" is te horen.

OFF

Om uit te schakelen, plaatst u de oortelefoons gewoon terug in de oplaadbox. Zorg ervoor dat de oortelefoons op de juiste manier worden geplaatst op basis van de L/R-markeringen. Sluit vervolgens de oplaadbox.

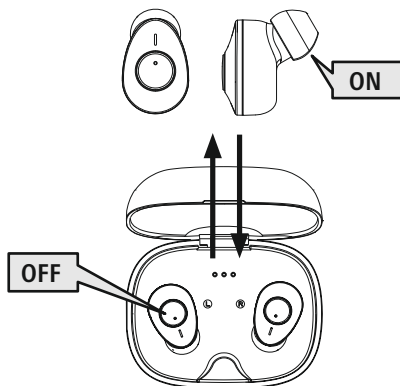

Alternatief:

ON



Houd de MFB-toets (4) op de linker en rechter oortelefoon ongeveer 2-3 seconden ingedrukt tot de indicatie "**Power on**" te horen is.

OFF

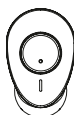

Houd in ingeschakelde toestand de MFB-toets (5) van de linker of rechter oortelefoon ca. 5 seconden ingedrukt tot u de indicatie "**Power off**" hoort.



Aanwijzing – Automatisch uitschakelen van de oortelefoons



De oortelefoons zijn voorzien van een automatische uitschakeling. Als er binnen 5 minuten geen verbinding is met uw eindapparaat, wordt het automatisch uitgeschakeld.



5. Opladen

Laad de oortelefoons en de oplaadbox een keer volledig op voordat u ze voor de eerste keer gebruikt.

1 Oortelefoons plaatsen en de oplaadbox sluiten

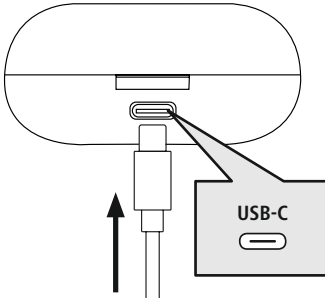

Plaats de oortelefoons in de oplaadbox. Zorg ervoor dat de oortelefoons op de juiste manier worden geplaatst op basis van de L/R-markeringen.

Sluit de meegeleverde USB-C-oplaadkabel aan op de oplaadaansluiting (7) van de oplaadbox.

Sluit de vrije stekker van de USB-C-oplaadkabel op een geschikte USB-oplader aan. Raadpleeg hiervoor de gebruiksaanwijzing van de gebruikte USB-oplader.

2 Oplaadproces oplaadbox en oortelefoons

De status-leds van de oplaadbox (2) knipperen tijdens het opladen wit. Wanneer de oplaadbox volledig is opgeladen, branden de 3 leds op de oplaadbox wit.

Het kan tot 2 uur (oortelefoons) en tot 2 uur (oplaadbox) duren om de accu's volledig op te laden.

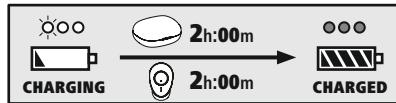

3 Accucapaciteit

Oplaadbox

100% - 66%	66% - 33%	33% - 0%

Als het accuniveau laag (<10%) is, knippert de eerste van de drie status-led (2) wit.

Oortelefoons

Als het accuniveau laag (<20%) is, knippert de status-led (3) van de oortelefoon om de 5 seconden rood. De indicatie "**Battery Low**" is één keer per minuut te horen.

De feitelijke gebruiksduur van de accu is afhankelijk van het gebruik van het apparaat, de instellingen en de omgevingstemperatuur (accu's hebben een beperkte levensduur).

Aanwijzing

Als u het product een paar maanden niet hebt gebruikt, kan het 15-30 minuten duren voordat de **status-led** (2/3) rood oplicht tijdens het opladen.





6. Bluetooth®-verbinding (pairing)

Aanwijzing – pairing



- Controleer of uw eindapparaat met Bluetooth®-functie is ingeschakeld en of de Bluetooth®-functie is geactiveerd.
- Raadpleeg hiervoor de gebruiksaanwijzing van uw eindapparaat.

De oortelefoons en het eindapparaat mogen niet meer dan 1 meter van elkaar verwijderd zijn. Hoe kleiner de afstand, hoe beter.

Zorg ervoor dat de oortelefoons zijn ingeschakeld.

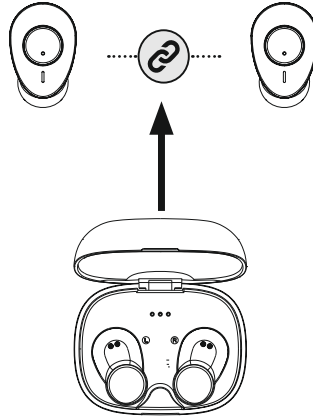

1 Controleer de status van de status-led (3) en de indicaties.

Als de status-leds (3) van de oortelefoons afwisselend knipperen:



de oortelefoons zoeken naar een Bluetooth®-verbinding.

Als de status-leds (3) om de 5 seconden knipperen:

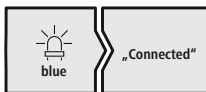

de oortelefoons zijn al met een Bluetooth®-apparaat verbonden.



2 Zoek de oortelefoons met uw eindapparaat (alleen nodig voor de eerste verbinding)

Open op uw eindapparaat de Bluetooth®-instellingen en wacht tot in de lijst van gevonden Bluetooth®-apparaten **Hama Freedom Buddy** weergegeven. De indicatie "**Pairing**" is te horen.

Selecteer **Hama Freedom Buddy** wacht tot de oortelefoons als "verbonden" worden weergegeven in de Bluetooth®-instellingen van uw eindapparaat. De indicatie "**Connected**" is te horen.

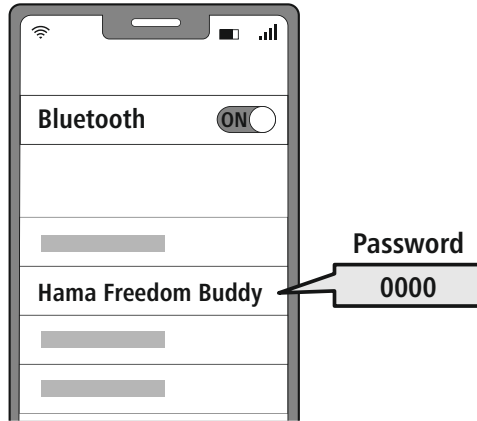

Aanwijzing – Bluetooth®-wachtwoord

Sommige toestellen hebben voor het tot stand brengen van de verbinding met een ander Bluetooth®-toestel een wachtwoord nodig.

- Voer voor de verbinding met het product het wachtwoord **0000** in als uw eindapparaat daarnaar vraagt.

3 Bluetooth®-verbinding verbreken

Koppel de oortelefoon los via de Bluetooth®-instellingen op uw eindapparaat. De indicatie "**Disconnected**" is te horen.

7. Bedieningselementen

Aanwijzing



- Houd er rekening mee dat de ondersteuning van sommige functies afhankelijk is van uw apparaat.
- Raadpleeg hiervoor de gebruiksaanwijzing van uw eindapparaat.

7.1 Voice Assistant-functie



Siri/
Google

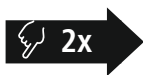

Druk twee keer op de MFB-toets (4) om de communicatie met uw Siri of Google Assistant te starten.

Aanwijzing – Siri



Siri is alleen op geschikte apparaten met iOS 5 (vanaf iPhone 4s) of hoger beschikbaar.

Aanwijzing – Google Assistant



- De **Google Assistant** is nu op geschikte eindapparaten met **Android 5.0 of hoger** beschikbaar met Google Play Services, >1.5GB vrije opslagruimte en een minimale beeldschermresolutie van 720P.
- De **Google Assistant-app** moet beschikbaar zijn op uw apparaat en zijn ingesteld als de standaard spraakassistent.

7.2 Extra basversterking

Deze koptelefoon is voorzien van een Extra Bass-functie om het baseffect te versterken.

Extra
Bass
Boost











Druk driemaal op de MFB-toets (4) op de linker of rechter oortelefoon om deze functie in te schakelen terwijl er muziek wordt weergegeven. De indicatie "**Bass Mode**" is te horen. Om deze functie weer uit te schakelen, drukt u nogmaals drie keer op de MFB-knop (4) op de linker of rechter oortelefoon. De indicatie "**Equal Mode**" is te horen.



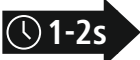









7.3 Handsfree-functie

- 1 Bellen**
Kies het nummer rechtstreeks op uw eindapparaat om te bellen.
- 2 Gesprek aannemen**
   Druk één keer op de MFB-toets (4) op de linker of rechter oortelefoon om een inkomende oproep te accepteren.
- 3 Gesprek afwijzen**
   Om een inkomende oproep te weigeren, houdt u de MFB-toets (4) op de linker of rechter oortelefoon ongeveer ca. 1-2 seconden ingedrukt.
- 4 Gesprek beëindigen**
   Druk tijdens het gesprek één keer op de MFB-toets (4) op de linker of rechter oortelefoon om het gesprek te beëindigen.
- 5 Nummerherhaling**
U kunt het laatst gekozen nummer opnieuw kiezen met de functie Voice Assistant (7.1).

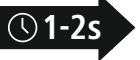

7.4 Audioweergave

- 1 Start de audioweergave op uw eindapparaat.**
- 2 Weergave / pauze**
   Druk eenmaal op de MFB-toets (4) op de linker of rechter oortelefoon om de audioweergave te starten of te stoppen.
- 3 Volgend nummer**
   Houd MFB-toets (4) op de rechter oortelefoon ongeveer 1- 2 seconden ingedrukt om naar het volgende nummer te gaan.
- 4 Vorig nummer**
   Houd MFB-toets (4) op de linker oortelefoon ongeveer 1- 2 seconden ingedrukt om naar het vorige nummer te gaan.





7.5 Volumeregeling

Het volume wordt geregeld met de Voice Assistant-functie (7.1).

U kunt het volume ook via uw eindapparaat regelen.



8. Technische gegevens

	Bluetooth® oortelefoons
Bluetooth® technologie	Bluetooth® v5.3
Ondersteunde profielen	A2DP V1.3, HFP V1.5, SPP V1.0, AVRCP V1.5
Frequentie voor de Bluetooth®-overdracht	2402 – 2480 MHz
Reikwijdte	< 10 m
	Accu
Batterijtype	3,7 V lithium-polymeer
Min. capaciteit oortelefoon / oplaadbox	38 mAh / 290 mAh
Stroomverbruik	max. 5 V \approx 300 mA
Oplaadtijd / oortelefoons	~ 1,5 – 2 h
Oplaadtijd / oplaadbox	~ 1,5 – 2 h
Rusttoestand *	~ 200 h
Muziektijd (oplaadbox) *	~ 4 h (16 h)
Gesprekstijd (oplaadbox) *	~ 3 h (12 h)
Gewicht oortelefoons	ca. 4g per oortelefoon
Gewicht oplaadbox incl. oortelefoons	ca. 38g

* na volledig opladen



9. Onderhoud en verzorging

Reinig dit product uitsluitend met een pluisvrije, licht vochtige doek en gebruik geen agressieve reinigingsmiddelen.

10. Uitsluiting aansprakelijkheid

Hama GmbH & Co KG is niet aansprakelijk voor en verleent geen garantie op schade die het gevolg is van ondeskundige installatie, montage en ondeskundig gebruik van het product of het niet in acht nemen van de handleiding en/of veiligheidsinstructies.

11. Service en support

Bij vragen over het product kunt u altijd contact opnemen met Hama-productadvies.

Hotline: +49 9091 502-0 (Dui/Eng)

Meer support-informatie vindt u hier: www.hama.com

12. Conformiteitsverklaring

CE Hama GmbH & Co KG verklaart hierbij dat dit toestel [00184161, 00184162, 00184163, 00184164, 00184165, 00184166] zich in overeenstemming met de essentiële eisen en aan de overige relevante bepalingen van de Richtlijn 2014/53/EU bevindt. De conformiteitsverklaring overeenkomstig de desbetreffende Richtlijn vindt u onder: www.hama.com -> 00184161, 00184162, 00184163, 00184164, 00184165, 00184166 -> Downloads.

Frequentieband(en)	2402 MHz – 2480 MHz
Maximaal radiofrequent vermogen	2.5 m W E.I.R.P.

I Istruzioni d'uso

Grazie per avere acquistato un prodotto Hama!
Prima di iniziare a utilizzare il prodotto, si prega di prendersi il tempo necessario per leggere le istruzioni seguito. Custodire quindi il presente libretto in un luogo sicuro e consultarlo qualora si renda necessario. In caso di cessione del dispositivo ad altre persone, fornire anche il presente libretto di istruzioni.

Elementi di comando e indicatori

1. Caricabatteria
2. LED di stato del caricabatteria
3. LED di stato delle cuffie
4. Tasto multifunzione (MFB)
5. Cuscinetti in silicone
6. Contatti di carica
7. Porta USB-C

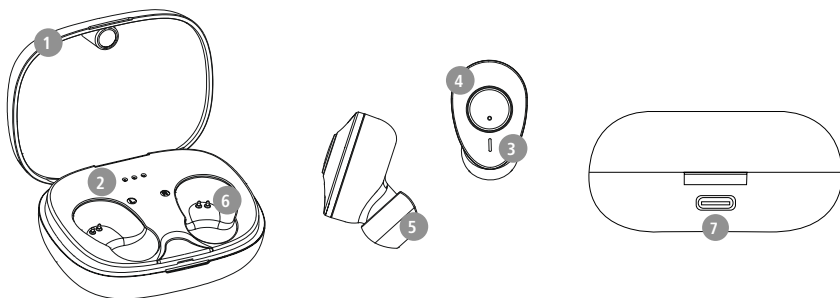

1. Spiegazione dei simboli di avvertenza e delle istruzioni

Attenzione

Contraddistingue le istruzioni di sicurezza o richiama l'attenzione su particolari rischi e pericoli.



Nota

Contraddistingue informazioni supplementari o indicazioni importanti.



2. Contenuto della confezione

1x cuffie True Wireless Bluetooth® "Freedom Buddy"

1x caricabatteria

1x cavo di ricarica USB-C

3 coppie di cuscinetti in silicone di misure diverse (S/M/L)

1x guida rapida

1x istruzioni di avviso e sicurezza

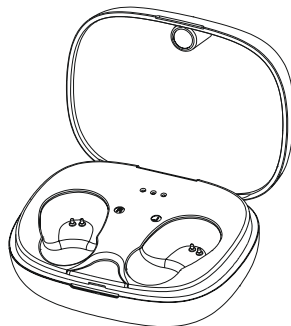
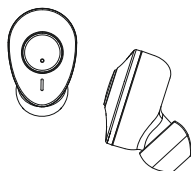



3. Istruzioni di sicurezza

- Il prodotto è previsto per uso personale, non commerciale.
- Utilizzare il prodotto soltanto per gli scopi previsti.
- Vigilare sui bambini affinché non giochino con il prodotto.
- Non utilizzare il prodotto in ambienti dove non è consentito l'uso di apparecchi elettronici.
- Non effettuare interventi di manutenzione e riparazione sul prodotto di propria iniziativa. Fare eseguire i lavori di riparazione soltanto da operatori specializzati.
- Non aprire il prodotto e cessarne l'utilizzo se presenta danneggiamenti.
- Non piegare, né schiacciare il cavo.
- Non far cadere il prodotto e non esporlo a urti.
- Smaltire immediatamente il materiale d'imballaggio in conformità alle prescrizioni locali vigenti.
- Non apportare modifiche al prodotto. In tal caso decadono i diritti di garanzia.
- Proteggere il prodotto dallo sporco, dall'umidità e dal surriscaldamento e utilizzarlo soltanto in ambienti asciutti.
- Non collocare il prodotto nelle immediate vicinanze del riscaldamento, di fonti di calore o alla luce diretta del sole.
- Utilizzare il prodotto soltanto in condizioni climatiche moderate.
- Come tutte le apparecchiature elettriche, tenere il prodotto fuori dalla portata dei bambini!
- Non utilizzare il prodotto oltre i limiti di potenza indicati nei dati tecnici.
- Non utilizzare il prodotto in ambienti umidi e proteggerlo dagli schizzi d'acqua.
- Non farsi distrarre dal prodotto durante la guida del veicolo o l'uso di un attrezzo sportivo e fare attenzione alla circolazione stradale e all'ambiente circostante.
- La batteria è installata fissa e non può essere rimossa. Smaltire il prodotto completo in conformità alle normative in vigore.
- Non gettare la batteria o il prodotto nel fuoco.
- Non modificare e/o deformare/riscaldare/scomporre le batterie/pile.
- Non utilizzare il prodotto quando è sotto carica!

Nota – Batteria



- Utilizzare soltanto caricabatteria o prese USB compatibili.
- Non utilizzare caricabatteria o prese USB guasti e non effettuare tentativi di riparazione.
- Non sovraccaricare il prodotto ed evitare scariche profonde.
- Evitare la custodia, la ricarica e l'uso del prodotto a temperature estreme e a pressioni atmosferiche estremamente basse (ad esempio ad alte quote).
- In caso di inutilizzo prolungato effettuare la ricarica a intervalli regolari (per lo meno ogni tre mesi).

Attenzione – Campi magnetici



- Il prodotto genera campi magnetici. Prima di utilizzarlo, si raccomanda ai portatori di pace maker di chiedere al proprio medico se il prodotto può interferire sul suo corretto funzionamento.
- Non custodire bancomat o carte simili dotate di banda magnetica nelle vicinanze del caricabatteria o delle cuffie. I dati contenuti sulle carte possono venire danneggiati o andare persi.

Attenzione – Volume elevato



- Elevata pressione sonora!
- Rischio di danni all'udito.
- Per impedire perdite di udito, evitare l'ascolto prolungato a volume elevato.
- Regolare sempre il volume su un livello ragionevole. Il volume elevato - anche per brevi lassi tempo - può causare danni all'udito.
- L'uso del prodotto limita la percezione dei rumori circostanti. Non è quindi consentito guidare veicoli o utilizzare macchine.





4. Accendere / Spegnerre

ON

Togliere contemporaneamente entrambi gli auricolari dal caricabatteria. Essi si accendono automaticamente e avviano il processo di pairing. Viene emesso il messaggio "Power on".

OFF

Per spegnerle, riporre semplicemente le cuffie nel caricabatteria. Riporre le cuffie sul lato corretto facendo riferimento alle lettere L/R. Chiudere quindi il caricabatteria.

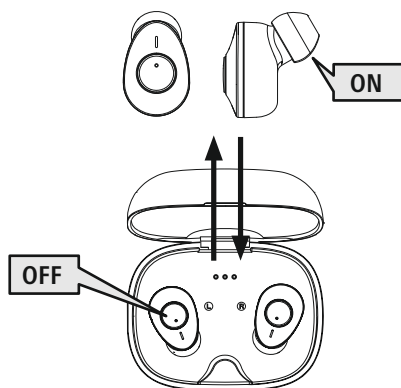

In alternativa:

ON



Premere il tasto MFB (4) dell'auricolare sinistro e destro per circa 2-3 secondi fino all'emissione del messaggio "Power on".

OFF



Con le cuffie accese, premere per circa 5 secondi il tasto MFB (4) dell'auricolare sinistro o destro, fino all'emissione del messaggio "Power off".



Nota – Spegnimento automatico delle cuffie



Le cuffie sono dotate di un sistema di spegnimento automatico. Se entro 5 minuti non viene stabilita la connessione con il dispositivo, si spegne automaticamente.



5. Caricare gli auricolari

Caricare completamente le cuffie e il caricabatteria prima della messa in funzione iniziale.

1 Riporre le cuffie e collegare il caricabatteria

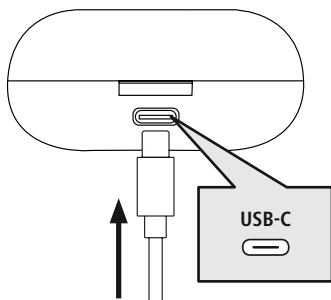

Riporre le cuffie nel caricabatteria. Riporre le cuffie sul lato corretto facendo riferimento alle lettere L/R. Collegare il cavo di carica USB-C in dotazione alla presa (7) del caricabatteria. Collegare quindi l'altro connettore del cavo di ricarica USB-C a un caricabatteria USB-C compatibile. Seguire le istruzioni d'uso del caricabatteria USB utilizzato.

2 Processo di carica del caricabatteria e delle cuffie

Durante il processo di carica, i LED di stato del caricabatteria (2) lampeggiano a luce bianca. Al termine del processo di carica del caricabatteria, i suoi 3 LED si accendono a luce bianca. La ricarica completa delle batterie può richiedere fino a 2 ore (cuffie) ovvero fino a 2 ore (caricabatteria).

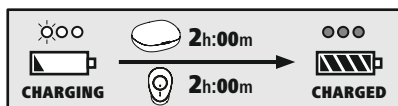

3 Capacità della batteria

Caricabatteria

●●●	●●●	●●●
100% - 66%	66% - 33%	33% - 0%

Quando il livello di carica è basso (<10%) il primo dei tre LED di stato (2) lampeggia a luce bianca.

Auricolari

Se il livello di carica è basso (<20%) il LED di stato (3) delle cuffie lampeggia a luce rossa ogni 5 secondi. Viene emesso il messaggio **"Battery Low"** ogni minuto.

La reale autonomia della batteria varia a seconda dell'utilizzo del dispositivo, delle impostazioni e delle temperature ambientali (le batterie hanno un ciclo di vita limitato).

Nota

Se il prodotto non viene utilizzato da alcuni mesi, l'accensione a luce rossa fissa del **LED di stato** (2/3) durante il processo di carica può richiedere 15 – 30 minuti.





6. Connessione Bluetooth® (Pairing)

Nota – Pairing



- Assicurarsi che il dispositivo compatibile Bluetooth® sia acceso e che la funzione Bluetooth® sia attivata.
- Seguire a questo proposito le istruzioni d'uso del dispositivo.

La distanza tra gli auricolari e il dispositivo non deve essere superiore a 1 metro. Più è ridotta e meglio è. Assicurarsi che gli auricolari siano accesi.

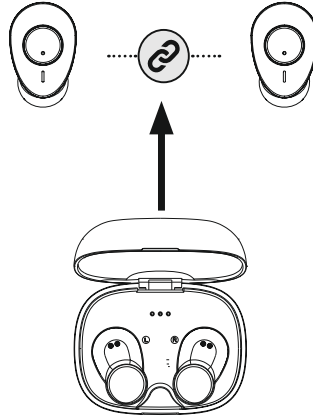

1 Controllare il LED di stato (3) e i messaggi

Se il LED di stato (3) delle cuffie lampeggia a luci alternate:



gli auricolari stanno cercando una connessione Bluetooth®.

Se i LED di stato (3) lampeggiano ogni 5 secondi:

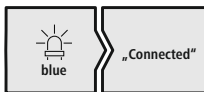

gli auricolari hanno già stabilito la connessione Bluetooth® con un dispositivo.



2 Cercare le cuffie con il proprio dispositivo (necessario soltanto alla prima connessione)

Aprire le impostazioni Bluetooth® del dispositivo e attendere che l'elenco dei dispositivi Bluetooth® trovati visualizzi **Hama Freedom Buddy**. Viene emesso il messaggio "Pairing".

Selezionare **Hama Freedom Buddy** e attendere che gli auricolari risultino connessi nelle impostazioni Bluetooth® del proprio dispositivo. Viene emesso il messaggio "Connected".

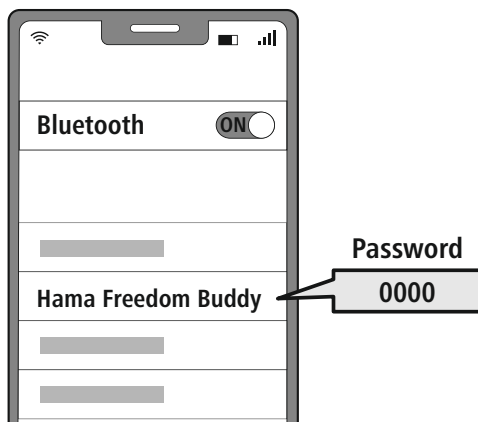

Nota – password Bluetooth®



Per stabilire la connessione con un altro dispositivo Bluetooth® alcuni dispositivi richiedono una password.

- Per stabilire la connessione con il prodotto digitare la password **0000**, se richiesto dal proprio dispositivo.

3 Disconnettere il Bluetooth®

Disconnettere le cuffie tramite le impostazioni Bluetooth® del dispositivo. Viene emesso il messaggio "Disconnected".

7. Elementi di comando

Nota

- Il supporto di alcune funzioni varia a seconda del proprio dispositivo.
- Seguire a questo proposito le istruzioni d'uso del dispositivo.



7.1 Funzione Assistente vocale

Siri/
Google



Premere due volte il tasto MFB (4) per avviare la comunicazione con il proprio Siri o l'Assistente Google.

Nota – Siri

Siri è compatibile soltanto con dispositivi iOS 5 (a partire da iPhone 4s) o superiori.



Nota – Assistente Google

- L'**Assistente Google** è disponibile soltanto su dispositivi compatibili dotati di **Android 5.0 o superiore**, servizi Google Play, >1.5GB di memoria libera e risoluzione dello schermo di almeno 720P.
- L'**App Assistente Google** deve essere disponibile sul proprio dispositivo e impostata come assistente vocale predefinito.



7.2 Amplificazione bassi aggiuntiva

Le cuffie sono dotate della funzione Extra Bass volta ad amplificare l'effetto bassi.

Extra
Bass
Boost











Per attivare questa funzione durante la riproduzione della musica, premere tre volte il tasto MFB (4) dell'auricolare sinistro o destro. Viene emesso il messaggio "**Bass Mode**".

Per disattivare la funzione, premere di nuovo tre volte il tasto MFB (4) dell'auricolare sinistro o destro. Viene emesso il messaggio "**Equal Mode**".



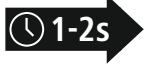

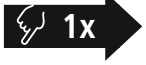







7.3 Funzione viva voce

- 1 Effettuare chiamate**
Per effettuare una chiamata, comporre il numero dal proprio dispositivo.
- 2 Rispondere alle chiamate**
   Per rispondere a una chiamata in arrivo, premere una volta il tasto MFB (4) dell'auricolare sinistro o destro.
- 3 Respingere le chiamate**
   Per respingere una chiamata in arrivo, premere per circa 1-2 secondi il tasto MFB (4) dell'auricolare sinistro o destro.
- 4 Concludere le chiamate**
   Durante la conversazione, premere una volta il tasto MFB (4) dell'auricolare sinistro o destro per concludere la chiamata.
- 5 Ripetizione del numero selezionato**
L'ultimo numero selezionato può essere richiamato tramite la funzione assistente vocale (7.1).



7.4 Riproduzione audio

- 1 Avviare la riproduzione audio dal dispositivo.**
- 2 Play / Pausa**
   Per avviare o arrestare la riproduzione audio, premere una volta il tasto MFB (4) dell'auricolare sinistro o destro.
- 3 Brano successivo**
   Per passare al brano successivo, premere per circa 1-2 secondi il tasto MFB (4) dell'auricolare destro.
- 4 Brano precedente**
   Per tornare al brano precedente, premere per circa 1-2 secondi il tasto MFB (4) dell'auricolare sinistro.





7.5 Regolazione del volume

Il volume può essere regolato tramite la funzione assistente vocale (7.1).
In alternativa tramite il dispositivo.



8. Dati tecnici

	Cuffie <i>Bluetooth</i> [®]
Tecnologia <i>Bluetooth</i> [®]	<i>Bluetooth</i> [®] v5.3
Profili supportati	A2DP V1.3, HFP V1.5, SPP V1.0, AVRCP V1.5
Frequenza per il <i>Bluetooth</i> [®] - Trasmissioni	2402 – 2480 MHz
Raggio d'azione	< 10 m
	Batteria
Tipo di batteria	Polimeri di litio 3,7 V
Capacità min. cuffie / caricabatteria	38 mAh / 290 mAh
Potenza assorbita	max. 5 V --- 300 mA
Tempi di ricarica / Cuffie	~ 1,5 – 2 h
Tempi di carica / Caricabatteria	~ 1,5 – 2 h
Stand-by *	~ 200 h
Autonomia di riproduzione musicale (caricabatteria) *	~ 4 h (16 h)
Autonomia di conversazione (caricabatteria) *	~ 3 h (12 h)
Peso delle cuffie	circa 4g per auricolare
Peso del caricabatteria, cuffie incluse	circa 38g

* carica completa



9. Cura e manutenzione

Pulire il presente prodotto servendosi di un panno anti-pelucchi leggermente umido, senza utilizzare detergenti aggressivi.

10. Esclusione di garanzia

Hama GmbH & Co KG declina ogni responsabilità per danni dovuti al montaggio o all'utilizzo scorretto del prodotto, nonché alla mancata osservanza delle istruzioni d'uso e/o di sicurezza.

11. Assistenza e supporto

In caso di domande sul prodotto, rivolgersi alla Consulenza prodotto Hama.

Hotline: +49 9091 502-0 (tedesco/inglese)

Ulteriori informazioni sul supporto sono disponibili qui: www.hama.com

12. Dichiarazione di conformità

CE Hama GmbH & Co KG dichiara che il tipo di apparecchiatura radio [00184161, 00184162, 00184163, 00184164, 00184165, 00184166] è conforme alla direttiva 2014/53/UE. Il testo completo della dichiarazione di conformità UE è disponibile al seguente indirizzo Internet: www.hama.com -> 00184161, 00184162, 00184163, 00184164, 00184165, 00184166 -> Downloads.

Bande di frequenza	2402 MHz – 2480 MHz
Massima potenza a radiofrequenza trasmessa	2.5mW E.I.R.P.

PL Instrukcja obsługi

Dziękujemy za zakup produktu firmy Hama!
Prosimy o poświęcenie czasu na przeczytanie niniejszej instrukcji i podanych informacji w całości. Instrukcję należy przechowywać w bezpiecznym miejscu, aby móc z niej korzystać w przyszłości. W przypadku ewentualnego odsprzedania urządzenia nowemu właścicielowi należy dołączyć do niego również niniejszą instrukcję.

Elementy obsługi i wyświetlacze

1. Stacja ładowania
2. Dioda LED stanu stacji ładowania
3. Dioda LED stanu słuchawek
4. Przycisk wielofunkcyjny (MFB)
5. Silikonowe wkładki douszne
6. Styki ładujące
7. Gniazdo USB-C

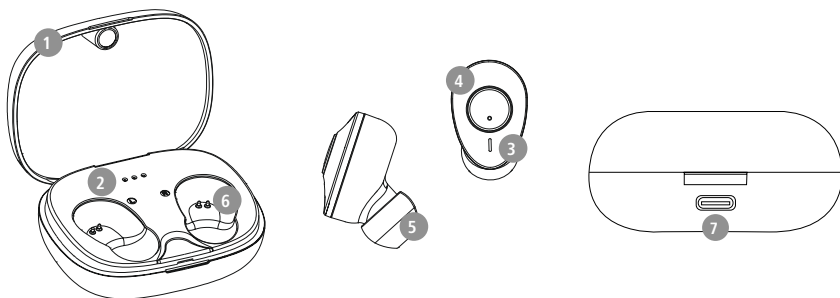

1. Objaśnienie symboli i instrukcji ostrzegawczych

Ostrzeżenie

Niniejszy symbol stosuje się do wskazania zaleceń dotyczących bezpieczeństwa lub w celu zwrócenia uwagi na konkretne zagrożenia i niebezpieczeństwa.



Uwaga

Niniejszy symbol wskazuje na dodatkowe informacje i istotne uwagi.



2. Zawartość zestawu

- 1 x słuchawki douszne True Wireless Bluetooth® "Freedom Buddy"
- 1 x stacja ładowania
- 1 x kabel do ładowania USB-C
- 3 pary nakładek na słuchawki w różnych rozmiarach (S/M/L)
- 1 x skrócona instrukcja obsługi
- 1 x ostrzeżenia i uwagi dotyczące bezpieczeństwa

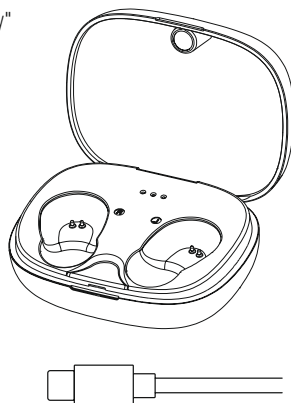
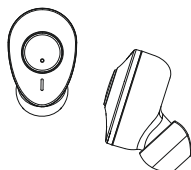



3. Zasady bezpieczeństwa

- Produkt jest przeznaczony do prywatnego, niekomercyjnego użytku domowego.
- Produktu należy używać wyłącznie zgodnie z przeznaczeniem.
- Należy nadzorować dzieci, aby nie bawiły się produktem.
- Nie używać produktu w miejscach, gdzie niedozwolone jest stosowanie urządzeń elektronicznych.
- Nie próbować samodzielnie dokonywać konserwacji lub naprawiać urządzenia. Wszelkie prace konserwacyjne należy powierzyć odpowiedniemu personelowi specjalistycznemu.
- Nie otwierać produktu i nie kontynuować jego obsługi, jeżeli jest uszkodzony.
- Nie zaginać ani nie zgniatać kabla.
- Nie upuszczać produktu i nie narażać go na silne wstrząsy.
- Opakowanie należy niezwłocznie usunąć zgodnie z lokalnymi przepisami dotyczącymi utylizacji.
- Nie wolno w żaden sposób modyfikować produktu. Spowoduje to utratę gwarancji.
- Chronić produkt przed zanieczyszczeniami, wilgocią i przegrzaniem. Korzystać z produktu wyłącznie w suchych pomieszczeniach.
- Nie używać produktu w bezpośrednim sąsiedztwie grzejnika, innych źródeł ciepła lub w bezpośrednim świetle słonecznym.
- Z produktu należy korzystać wyłącznie w umiarkowanych warunkach klimatycznych.
- Ten produkt, podobnie jak wszystkie produkty elektryczne, nie jest przeznaczony do obsługi przez dzieci!
- Nie używać produktu poza granicami jego wydajności określonymi w danych technicznych.
- Nie używać produktu w wilgotnym otoczeniu i chronić go przed bryzgami wody.
- Nie pozwolić, aby produkt rozpraszał uwagę podczas jazdy samochodem lub na sprężenie sportowym i zwracać uwagę na sytuację na drodze i otoczenie.
- Akumulator został zamontowany na stałe i nie można go wyjąć, należy zutilizować produkt w całości zgodnie z obowiązującymi przepisami.
- Nie wolno wrzucać akumulatora ani produktu do ognia.
- Nie modyfikować/deformować/podgrzewać/rozmontowywać akumulatorów/baterii.
- Nie należy używać produktu podczas ładowania!

Ostrzeżenie – akumulator



- Używać do ładowania tylko odpowiednich ładowarek lub portów USB.
- Zasadniczo nie należy używać uszkodzonych ładowarek ani portów USB i nie wolno próbować ich naprawiać.
- Chronić produkt przed przeladowaniem lub głębokim rozładowaniem.
- Unikać przechowywania, ładowania i użytkowania w ekstremalnych temperaturach i przy bardzo niskim ciśnieniu powietrza (np. na dużych wysokościach).
- W przypadku dłuższego przechowywania regularnie ładować (przynajmniej raz na kwartał).

Ostrzeżenie – magnesy



- Produkt wytwarza pola magnetyczne. Osoby z rozrusznikiem serca powinny skonsultować się z lekarzem przed użyciem tego produktu, aby ustalić, czy może to zakłócić działanie rozrusznika.
- Nie należy trzymać kart EC lub podobnych kart z paskami magnetycznymi w pobliżu stacji ładowania lub słuchawek. Dane zapisane na kartach mogą ulec uszkodzeniu lub skasowaniu.

Ostrzeżenie — wysoka głośność



- Wysoki poziom hałasu!
- Istnieje ryzyko uszkodzenia słuchu.
- Aby zapobiec utracie słuchu, należy unikać słuchania przy wysokim poziomie głośności przez długi czas.
- Zawsze utrzymywać głośność na rozsądnym poziomie. Wysoki poziom głośności może – nawet jeżeli trwa krótko – prowadzić do uszkodzenia słuchu.
- Podczas używania produktu ograniczona jest percepcja dźwięków z otoczenia. Dlatego podczas używania produktu nie należy obsługiwać żadnych pojazdów ani maszyn.





4. Włączanie/wyłączanie

ON

Wyjąć jednocześnie dwie słuchawki ze stacji ładowania. Obie słuchawki włączają się automatycznie i rozpoczynają proces parowania. Włącza się komunikat „**Power on**”.

OFF

Aby wyłączyć, wystarczy włożyć słuchawki z powrotem do stacji ładowania. Upewnić się, że słuchawki są włożone po właściwej stronie, zgodnie z oznaczeniem L/R. Następnie zamknąć stację ładowania.

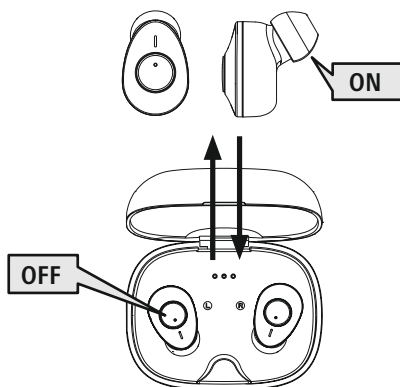

Alternatywnie:

ON



Nacisnąć przycisk wielofunkcyjny MFB (4) na lewej i prawej słuchawce i przytrzymać przez około 2–3 sekundy, aż słyszalny będzie komunikat „**Power on**”.

OFF



Gdy zasilanie jest włączone, nacisnąć przycisk wielofunkcyjny MFB (4) lewej lub prawej słuchawki i przytrzymać przez ok. 5 sekund, aż słyszalny będzie komunikat „**Power off**”.



5 min



STANDBY

Wskazówka – automatyczne wyłączenie słuchawek



Słuchawki są wyposażone w funkcję automatycznego wyłączenia. Jeżeli w ciągu 5 minut nie ma połączenia z urządzeniem końcowym, zostanie ono automatycznie wyłączone.



5. Ładowanie

Przed pierwszym użyciem należy raz w pełni naładować słuchawki i stację ładowania.

1 Wkładanie słuchawek i podłączenie stacji ładowania

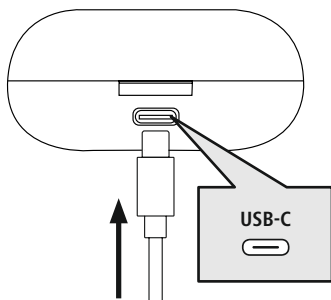

Włożyć słuchawki do stacji ładowania. Upewnić się, że słuchawki są włożone po właściwej stronie, zgodnie z oznaczeniem L/R.

Podłączyć dostarczony w zestawie kabel do ładowania USB-C do gniazda ładowania (7) stacji ładowania.

Podłączyć wolną wtyczkę kabla do ładowania USB-C do odpowiedniej ładowarki USB. Należy zapoznać się z instrukcją obsługi używanej ładowarki USB.

2 Proces ładowania stacji ładowania i słuchawek

Diody LED stanu stacji ładowania (2) migają na biało podczas procesu ładowania. Po pełnym naładowaniu stacji ładowania 3 diody stacji ładowania świecą się na biało.

Pełne naładowanie akumulatora może potrwać ok. 2 godziny (słuchawki) lub ok. 2 godzin (stacja ładowania).

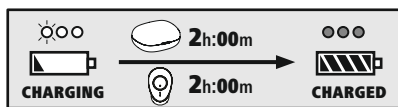

3 Pojemność akumulatora

Stacja ładowania

●●●	●●●	●●●
100% – 66%	66% – 33%	33% – 0%

Gdy stan naładowania akumulatora jest niski (<10%), pierwsza z trzech diod LED stanu (2) miga na biało.

Słuchawki

Gdy stan akumulatora jest niski (< 20%), dioda LED stanu (3) słuchawki miga na czerwono co 5 sekund. Raz na minutę włącza się komunikat „Battery Low”.

Rzeczywisty czas pracy akumulatora zależy od sposobu użytkowania urządzenia, ustawień i temperatury otoczenia (akumulatory mają ograniczoną żywotność).

Uwaga

Jeśli produkt nie był używany przez kilka miesięcy, może upłynąć 15–30 minut, zanim **dioda LED stanu (2/3)** zaświeci się na czerwono podczas procesu ładowania.





6. Pierwsze łączenie Bluetooth® (parowanie)

Wskazówka – parowanie



- Upewnij się, że urządzenie końcowe obsługujące technologię Bluetooth® jest włączone, a funkcja Bluetooth® jest aktywowana.
- Uwzględnić instrukcję obsługi urządzenia końcowego.

Słuchawki i urządzenie końcowe nie powinny znajdować się w odległości większej niż 1 metr od siebie. Im mniejsza odległość, tym lepiej.

Upewnij się, że słuchawki są włączone.

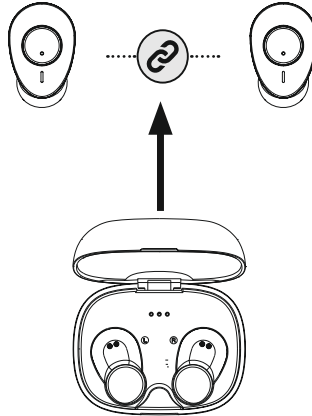

1 Sprawdzić stan diody LED (3) i komunikaty

Gdy diody LED stanu (3) słuchawek migają naprzemiennie:

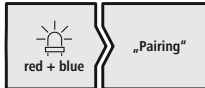

słuchawki wyszukują połączenia Bluetooth®.

Gdy diody LED stanu (3) słuchawek migają co 5 sekundy:

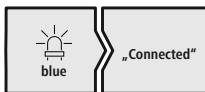

słuchawki są już połączone z urządzeniem Bluetooth®.



2 Wyszukiwanie słuchawek za pomocą urządzenia końcowego (konieczne tylko przy pierwszym połączeniu)

W urządzeniu końcowym otworzyć ustawienia Bluetooth® i poczekać, aż na liście znalezionych urządzeń Bluetooth® pojawi się urządzenie **Hama Freedom Buddy**. Włącza się komunikat „**Pairing**”.

Wybrać **Hama Freedom Buddy** i poczekać, aż słuchawki douszne pojawią się jako podłączone w ustawieniach Bluetooth® urządzenia końcowego. Włącza się komunikat „**Connected**”.

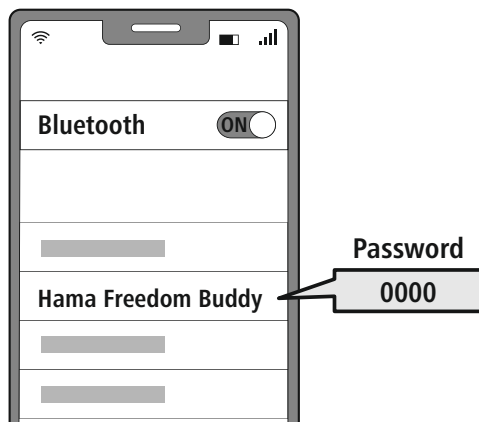

Wskazówka – hasło Bluetooth®



Niektóre urządzenia końcowe wymagają podania hasła do konfiguracji połączenia z innym urządzeniem Bluetooth®.

- Jeżeli w urządzeniu końcowym pojawi się wezwanie do podania hasła, należy wprowadzić hasło **0000** w celu połączenia się z produktem.

3 Przerwanie połączenia Bluetooth®

Odłączyć słuchawki od urządzenia końcowego przez ustawienia Bluetooth®. Włączy się komunikat „**Disconnected**”.

7. Elementy obsługowe

Uwaga

- Należy pamiętać, że obsługa niektórych funkcji zależy od urządzenia końcowego.
- Uwzględnić instrukcję obsługi urządzenia końcowego.



7.1 Funkcja Voice Assistant

Siri /
Google



Nacisnąć dwukrotnie przycisk wielofunkcyjny MFB (4), aby rozpocząć komunikację z asystentem Siri lub Asystentem Google.

Wskazówka – Siri

Asystent Siri jest dostępny tylko na odpowiednich urządzeniach z systemem iOS 5 (iPhone 4s i nowszy) lub nowszym.



Wskazówka – Google Assistant

- **Asystent Google** jest dostępny tylko na odpowiednich urządzeniach z systemem **Android 5.0 lub nowszym** z usługami Google Play, > 1,5 GB wolnej pamięci i minimalnej rozdzielczości ekranu 720P.
- Aplikacja **Asystent Google** musi być dostępna na urządzeniu końcowym i ustawiona jako domyślny język asystenta.



7.2 Dodatkowe wzmocnienie basu

Te słuchawki są wyposażone w funkcję dodatkowego basu, która wzmocnia efekt tonów niskich.

Extra
Bass
Boost



Nacisnąć trzykrotnie przycisk wielofunkcyjny MFB (4) na lewej lub prawej słuchawce, aby włączyć tę funkcję podczas odtwarzania muzyki. Włącza się komunikat „**Bass Mode**”.









Aby ponownie wyłączyć tę funkcję, ponownie nacisnąć trzykrotnie przycisk wielofunkcyjny MFB (4) na lewej lub prawej słuchawce.

Włącza się komunikat „**Equal Mode**”.



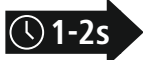



7.3 Funkcja głośnomówiąca

- 1 Wykonywanie połączenia**
Wybrać numer bezpośrednio na urządzeniu końcowym, aby wykonać połączenie.
- 2 Odbieranie połączenia**
   Nacisnąć jeden raz przycisk wielofunkcyjny MFB (4) na lewej lub prawej słuchawce, aby odebrać połączenie przychodzące.
- 3 Odrzucanie połączenia**
   Aby odrzucić połączenie przychodzące, nacisnąć i przytrzymać przez ok. 1-2 sekundy przycisk wielofunkcyjny MFB (4) na lewej lub prawej słuchawce.
- 4 Zakończenie połączenia**
   Nacisnąć podczas rozmowy raz przycisk MFB (4) na lewej lub prawej słuchawce, aby zakończyć połączenie.
- 5 Ponowne wybieranie ostatniego numeru**
Ostatni wybierany numer można wybrać ponownie za pomocą funkcji Voice Assistant (7.1).

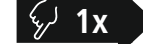

7.4 Odtwarzanie dźwięku

- 1 Uruchamianie odtwarzania audio na urządzeniu końcowym.**
- 2 Odtwarzaj / Wstrzymaj**
   Nacisnąć raz przycisk wielofunkcyjny MFB (4) na prawej słuchawce, aby rozpocząć lub zatrzymać odtwarzanie dźwięku.
- 3 Następny tytuł**
   Nacisnąć przycisk wielofunkcyjny MFB (4) na prawej słuchawce i przytrzymać go przez ok. 1-2 sekundy, aby przejść do następnego utworu.
- 4 Poprzedni tytuł**
   Nacisnąć przycisk wielofunkcyjny MFB (4) na lewej słuchawce i przytrzymać przez ok. 1-2 sekundy, aby przejść do poprzedniego tytułu.





7.5 Regulacja głośności

Głośność jest regulowana za pomocą funkcji Voice Assistant (7.1).

Alternatywnie, można również regulować głośność za pomocą urządzenia końcowego.



8. Dane techniczne

	Słuchawki <i>Bluetooth</i> [®]
Technologia <i>Bluetooth</i> [®]	<i>Bluetooth</i> [®] v5.3
Obsługiwane profile	A2DP V1.3, HFP V1.5, SPP V1.0, AVRCP V1.5
Częstotliwość transmisji <i>Bluetooth</i> [®]	2402 – 2480 MHz
Zasięg	< 10 m
	Akumulator
Typ akumulatora	litowo-polimerowy 3,7 V
Min. pojemność baterii słuchawek/ stacji ładowania	38 mAh / 290 mAh
Pobór mocy	maks. 5 V \Rightarrow 300 mA
Czas ładowania słuchawek	ok. 1,5–2 h
Czas ładowania stacji	ok. 1,5–2 h
Stan czuwania*	ok. 200 h
Czas muzyki (stacja ładowania) *	ok. 4 h (16 h)
Czas rozmowy (stacja ładowania) *	ok. 3 h (12 h)
Waga słuchawek	ok. 4 g każda słuchawka
Waga stacji ładowania włącznie ze słuchawkami	ok. 38 g

* przy pełnym naładowaniu akumulatora



9. Czyszczenie i konserwacja

Czyścić produkt wyłącznie niestrzępiącą się, lekko wilgotną ściereczką. Nie używać agresywnych środków czyszczących.

10. Wyłączenie odpowiedzialności z tytułu gwarancji

Hama GmbH & Co KG nie ponosi odpowiedzialności i nie udziela żadnej gwarancji z tytułu szkód wynikających z niewłaściwego montażu, instalacji, niewłaściwego użytkowania urządzenia ani z tytułu szkód wynikających z postępowania niezgodnie z instrukcją obsługi i wskazówkami bezpieczeństwa.

11. Pomoc techniczna i serwis

W przypadku jakichkolwiek pytań prosimy o kontakt z Działem Obsługi Klienta firmy Hama.

Infolinia: +49 9091 502-0 (niem./ang.)

Bardziej szczegółowe informacje na temat wsparcia technicznego można znaleźć na stronie: www.hama.com

12. Deklaracja zgodności

CE Hama GmbH & Co KG niniejszym oświadcza, że typ urządzenia radiowego [00184161, 00184162, 00184163, 00184164, 00184165, 00184166] jest zgodny z dyrektywą 2014/53/UE. Pełny tekst deklaracji zgodności UE jest dostępny pod następującym adresem internetowym:

www.hama.com -> 00184161, 00184162, 00184163, 00184164, 00184165, 00184166 -> Do pobrania.

Zakres(y) częstotliwości	2402 MHz – 2480 MHz
Promieniowana maksymalna moc transmisji	2,5 mW E.I.R.P.

H Használati útmutató

Köszönjük, hogy Hama terméket választott!
Szánjon rá időt, és először olvassa végig az alábbi utasításokat és átolvasására. A későbbiekben tartsa biztonságos helyen ezt az útmutatót, hogy szükség esetén bármikor fellapozhassa. Ha a készüléket továbbadja, azzal együtt adja tovább ezt az útmutatót is az új tulajdonosnak.

Kezelőelemek és kijelzők

1. Töltődoboz
2. A töltődoboz állapotjelző LED-je
3. A fülhallgatók állapotjelző LED-je
4. Többfunkciós gomb (MFB)
5. Szilikon fülpárna
6. Töltőérintkezők
7. USB-C csatlakozó

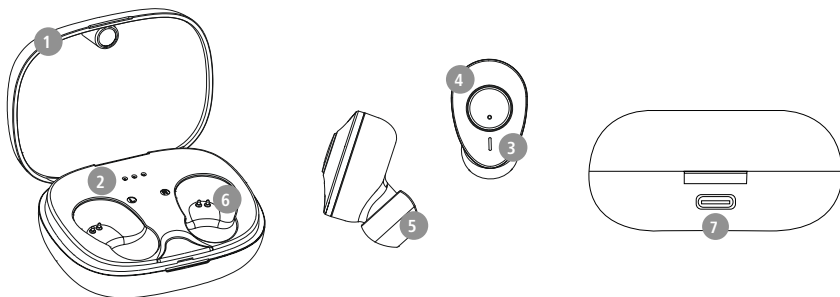

1. Figyelmeztető jelzések és megjegyzések magyarázata

Figyelmeztetés

A biztonsági utasítások jelölésére használjuk, illetve hogy felhívjuk a figyelmet a különleges veszélyekre és kockázatokra.



Megjegyzés

Akkor használjuk, ha kiegészítő információkat közlünk, vagy fontos tudnivalókra hívjuk fel a figyelmet.



2. A csomag tartalma

- 1 db True Wireless Bluetooth®- fülhallgató "Freedom Buddy"
- 1 db töltődoboz
- 1 db USB-C-töltőkábel
- 3 pár fülpárna különböző méretekben (S/M/L)
- 1 db rövid útmutató
- 1 db Figyelmeztetések és biztonsági útmutató

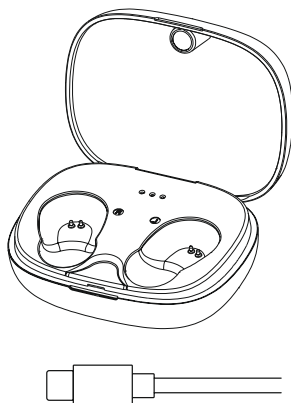
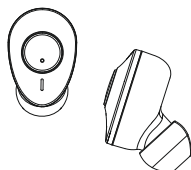



3. Biztonsági utasítások

- A terméket privát és nem kereskedelmi, üzleti használatra terveztük.
- A termék kizárólag a rendeltetési céljára használja.
- Felügyelje a gyermekeket, hogy biztosan ne játsszanak a termékkel.
- Ne használja a terméket olyan helyen, ahol elektronikus készülékek használata nem megengedett.
- Ne kísérelje meg a készüléket saját kezűleg karbantartani vagy megjavítani. Minden karbantartási munkát bízjon illetékes szakemberre.
- Ne nyissa ki a terméket, és sérülés esetén ne üzemeltesse tovább.
- Ne hajlítsa vagy törje meg a kábelt.
- Ne ejtse le a terméket és ne tegye ki erős rázkódásnak.
- Azonnal selejtezze le a csomagolóanyagot a helyileg érvényes hulladékkezelési előírások szerint.
- Ne végezzen semmilyen módosítást a terméken. Különben minden garanciaigény érvényét veszti.
- Óvja a terméket szennyeződéstől, nedvességtől és túlmelegedéstől, és kizárólag száraz környezetben használja.
- Ne üzemeltesse a terméket közvetlenül fűtés, más hőforrás közelében vagy közvetlen napsugárzásnál.
- A terméket csak mérsékelt időjárási körülmények között használja.
- A termék, mint minden elektromos készülék, nem gyermekek kezébe való!
- Ne üzemeltesse a terméket a műszaki adatokban megadott teljesítményhatárokon túl.
- Ne használja a terméket párás környezetben, és ne fröccsenjen rá semmilyen folyadék.
- Ne hagyja, hogy gépjárművel vagy sporteszközzel való utazása közben a termék elterelje a figyelmét a közlekedési helyzetről és a környezetről.
- Az akkumulátor nem kivehető, a termék beépített részét képezi, így a terméket egyben kell leselejtezni a törvényi előírásoknak megfelelően.
- Ne dobja tűzbe az akkumulátort, ill. a terméket.
- Ne módosítsa és/vagy deformálja/hevítse/szedje szét az akkumulátorokat/elemeket.
- Ne használja a terméket a töltési folyamat alatt!

Figyelmeztetés – akkumulátor



- Töltéshez csak megfelelő töltőket vagy USB-csatlakozókat használjon.
- A meghibásodott töltőkészülékeket, USB-csatlakozókat ne használja tovább, és ne próbálkozzon a megjavításukkal se.
- Ne töltse túl és ne merítse le túlságosan a terméket.
- A terméket ne tárolja, ne töltsé és ne használja szélsőséges hőmérsékleteken, ill. szélsőségesen alacsony légnyomáson (pl. jelentős tengerszint feletti magasságban).
- Hosszabb tárolás alatt rendszeresen töltsé újra (min. negyedévente).

Figyelmeztetés – mágnesek



- A termék mágneses erőteret kelt. Mielőtt ezt a terméket szívritmus-szabályozót viselő személyek használnák, kérjék ki orvos tanácsát arról, hogy a termék befolyásolhatja-e a szívritmus-szabályozó működését.
- Ne tároljon bankkártyákat vagy hasonló mágneses kártyákat a töltődoboz vagy a fülhallgatók közelében. A kártyán lévő adatok megsérülhetnek vagy törölődhetnek.

Figyelmeztetés – magas hangerő



- Nagy hangnyomás!
- Károsodhat a hallása.
- Ne hallgasson semmit nagy hangerőszinten hosszú időn át, mert az rontja a hallását.
- A hangerőt tartsa mindig ésszerű szinten. A magas hangerő – akár rövid idő alatt is – halláskárosodáshoz vezethet.
- A termék használata korlátozza Önt a környezeti zajok észlelésében. Ezért használat közben ne működtessen járműveket vagy gépet.







4. Be-/kikapcsolás

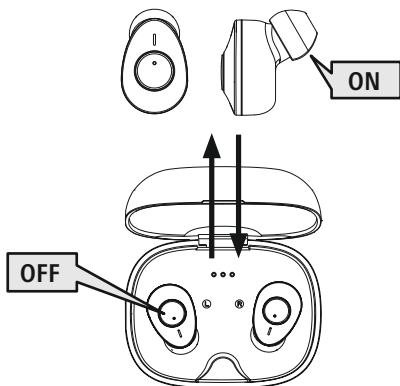

ON Vegye ki mindkét fülhallgatót egyidejűleg a töltődobozból. Mindkét fülhallgató automatikusan bekapcsol, és megkezdzi a párosítási folyamatot. A „**Power on**” üzenet hallható.

OFF A kikapcsoláshoz egyszerűen helyezze vissza a fülhallgatókat a töltődobozba. Ennek során figyeljen a fülhallgatók megfelelő oldali behelyezésére az L/R (bal/jobb) jelölés szerint. Végül csukja be a töltődobozt.



Alternatív megoldásként:

ON  **2-3s**  Tartsa nyomva a többfunkciós gombot (4) a bal és jobb fülhallgatón kb. 2-3 másodpercig, amíg a „**Power on**” üzenet nem hallható.

OFF  **5s**  Bekapcsolt állapotban tartsa nyomva a bal vagy jobb fülhallgató többfunkciós gombot (4) kb. 5 másodpercig, amíg a „**Power off**” üzenet nem hallható.



Megjegyzés – a fülhallgatók automatikus kikapcsolása

A fülhallgatók automatikus kikapcsolási funkcióval rendelkeznek. Ha 5 percen belül nem jön létre kapcsolat az eszközzel, automatikusan kikapcsol.





5. Töltés

Az első használat előtt tölts fel egyszer teljesen a fülhallgatókat és a töltődobozt.

1 A fülhallgatók behelyezése és a töltődoboz csatlakoztatása

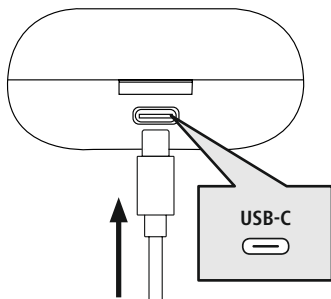

Helyezze be a fülhallgatókat a töltődobozba. Ennek során figyeljen a fülhallgatók megfelelő oldali behelyezésére az L/R (bal/jobbs) jelölés szerint. Csatlakoztassa a mellékelt USB-C töltőkábelt a töltődoboz (7) töltőhüvelyéhez. Csatlakoztassa az USB-C töltőkábel szabad csatlakozóját egy megfelelő USB-töltőkészülékhez. Ehhez vegye figyelembe a használt USB-töltőkészülék kezelési útmutatóját.

2 A töltődoboz és a fülhallgatók töltési folyamata

A töltési folyamat alatt a töltődoboz (2) állapotjelző LED-jei fehéren villognak. A teljes feltöltés után a töltődoboz 3 LED-je fehéren világít.

Az akkumulátorok teljes feltöltése 2 óráig (fülhallgatók), ill. 2 óráig (töltődoboz) tarthat.

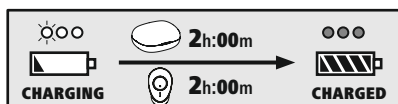

3 Akkukapacitás

Töltődoboz

●●●	●●○	●○○
100% – 66%	66% – 33%	33% – 0%

Az akkumulátor alacsony töltöttségi szintje (< 10%) esetén a három állapotjelző LED (2) közül az első fehéren villog.

Fülhallgatók

Az akkumulátor alacsony töltöttségi szintje (< 20%) esetén a fülhallgató állapotjelző LED-je (3) 5 másodpercig pirosan villog. Percenként egyszer a „Battery Low” üzenet hallható.

Az akkumulátor tényleges működési ideje a termék használatától, a beállításoktól és a környezeti hőmérséklettől függően változhat (az akkumulátor élettartama véges).

Megjegyzés

Ha a készüléket néhány hónapig nem használta, 15–30 percig eltarthat, mire az **állapotjelző LED (2/3)** a töltési folyamatkor pirosan világítana.





6. Bluetooth®-kapcsolat (párosítás)

Megjegyzés – párosítás

- Győződjön meg arról, hogy a Bluetooth®-képes eszköz be van kapcsolva, és a Bluetooth® aktív.
- Ehhez kövesse eszköze kezelési útmutatóját



A fülhallgatók és az eszköz ne legyenek 1 méternél nagyobb távolságra egymástól. Minél kisebb a távolság, annál jobb.

Győződjön meg arról, hogy a fülhallgatók be vannak kapcsolva.

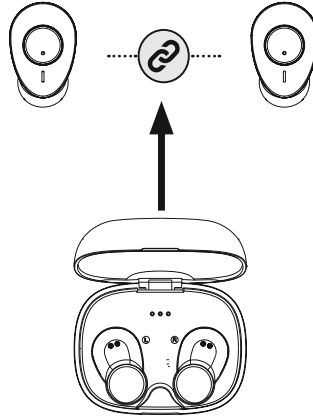

1

Ellenőrizze az állapotjelző LED (3) állapotát és az elhangzó szövegeket

Ha a fülhallgatók állapotjelző LED-jei (3) váltakozva villognak:



A fülhallgatók Bluetooth®-kapcsolatot keresnek.

Ha az állapotjelző LED-ek (3) 5 másodpercenként villognak:

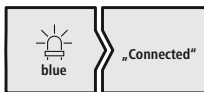

A fülhallgatók már kapcsolódnak egy Bluetooth®-eszközhöz.



2 Keresse eszközével a fülhallgatókat (csak az első kapcsolódásnál szükséges)

Nyissa meg eszközén a Bluetooth®-beállításokat, és várjon, míg a talált Bluetooth®-készülékek listájában megjelenik a **Hama Freedom Buddy**. A „**Pairing**” üzenet hallható.

Válassza ki a **Hama Freedom Run** eszközt, és várjon amíg a fülhallgatók csatlakozottként jelennek meg eszköze Bluetooth® beállításaiban. A „**Connected**” üzenet hallható.

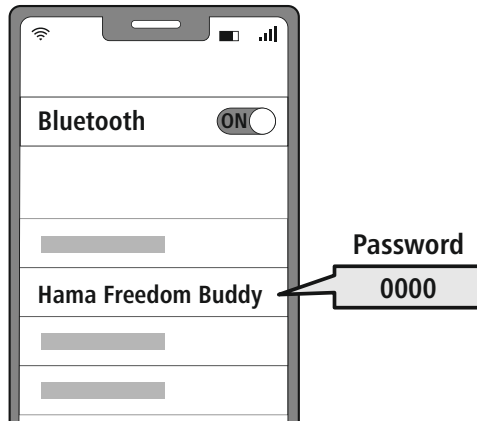

Megjegyzés – Bluetooth®-jelszó



Egyes eszközök esetén jelszót kell megadnunk, amikor az eszközt egy másik Bluetooth® eszközhöz csatlakoztatjuk.

- A fülhallgató csatlakoztatásához írja be a **0000** jelszót, amikor az eszköz a jelszót kéri.

3 Bluetooth®-kapcsolat bontása

Készüléke Bluetooth®-beállításain keresztül válassza le a fülhallgatót. A „**Disconnected**” üzenet hallható.

7. Kezelőelemek

Megjegyzés

- Vegye figyelembe, hogy egyes funkciók támogatása az eszköztől függ.
- Ehhez kövesse eszköze kezelési útmutatóját



7.1 Hangvezérlés funkció

Siri /
Google



Nyomja meg kétszer az MFB-gombot (4), hogy kommunikációt indítson a Siri vagy a Google Assistant asszisztenssel.

Megjegyzés – Siri

A Siri csak iOS 5 (az iPhone 4s-től kezdve) vagy újabb verzióval rendelkező, megfelelő eszközökön érhető el.



Megjegyzés – Google Segéd

- A **Google Assistant** csak **Android 5.0 vagy újabb** verzióval, Google Play Services szolgáltatással, > 1,5 GB szabad tárhellyel és legalább 720p képernyőfelbontással rendelkező, megfelelő eszközökön érhető el.
- A **Google Segéd alkalmazás** legyen az eszközön elérhető, és alapértelmezett nyelvi asszisztensként legyen beállítva.



7.2 Kiegészítő basszuserősítés

A fejhallgató Extra basszus funkcióval rendelkezik a basszus hatásának erősítése érdekében.

Extra
Bass
Boost











E funkció bekapcsolásához nyomja meg háromszor a bal vagy a jobb fülhallgatón található többfunkciós gombot (4), mialatt zene hallható. A „**Bass Mode**” üzenet hallható.

E funkció kikapcsolásához nyomja meg újra háromszor a bal vagy a jobb fülhallgatón található többfunkciós gombot (4). A „**Equal Mode**” üzenet hallható.





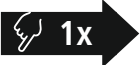



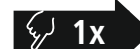

7.3 Kihangosító funkció

- 1 Hívás indítása**
Hívás indításához válassza ki a számot közvetlenül az eszközön.
- 2 Hívás fogadása**
   Nyomja meg egyszer a bal vagy a jobb fülhallgatón található többfunkciós gombot (4).
- 3 Hívás elutasítása**
   Bejövő hívás elutasításához nyomja le a bal vagy a jobb fülhallgatón található többfunkciós gombot (4), és tartsa lenyomva kb. 1-2 másodpercig.
- 4 Hívás befejezése**
   A hívás befejezéséhez nyomja meg a beszélgetés alatt egyszer a bal vagy a jobb fülhallgatón található MFB-gombot (4).
- 5 Hívásismétlés**
A legutóbb hívott számot újrahívhatja a hangvezérlés funkcióval (7.1.).

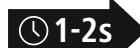

7.4 Hanglejátás

- 1 Indítsa el a lejátszást az eszközön.**
- 2 Lejátszás/Szünet**
   A hanglejátás elindításához vagy megállításához nyomja meg egyszer a bal vagy a jobb fülhallgatón található többfunkciós gombot (4).
- 3 Következő szám**
   Ha a következő számra szeretne ugrani, tartsa lenyomva kb. 1-2 másodpercig a jobb fülhallgatón lévő többfunkciós gombot (4).
- 4 Előző szám**
   Az előző számra ugráshoz tartsa lenyomva a bal fülhallgatón lévő többfunkciós (4) gombot kb. 1-2 másodpercig.





7.5 Hangerő-szabályozás

A hangerősség a hangvezérlés funkcióval (7.1.) szabályozható.
Alternatív megoldásként eszköztől is vezérelheti a hangerőt.



8. Műszaki adatok

	Bluetooth® fülhallgatók
Bluetooth® technológia	Bluetooth® v5.3
Támogatott profilok	A2DP V1.3, HFP V1.5, SPP V1.0, AVRCP V1.5
A Bluetooth ®-átviteleek átviteleek	2402 – 2480 MHz
Hatókör	< 10 m
	Akkumulátor
Akkumulátortípus	3,7V Li-polimer
Min. kapacitás fülhallgató / töltődoboz	38 mAh/290 mAh
Áramfelvétel	max. 5 V \approx 300 mA
Fülhallgatók / feltöltési ideje	~ 1,5 – 2 óra
Töltődoboz / feltöltési ideje	~ 1,5 – 2 óra
Nyugalmi állapot*	~ 200 óra
Zenehallgatás (töltődoboz)*	~ 4 óra (16 óra)
Beszéd (töltődoboz)*	~ 3 óra (12 óra)
Fülhallgatók súlya	kb. 4 g fülhallgatónként
Töltődoboz súlya fülhallgatóval	kb. 38 g

* teljes feltöltés után



9. Karbantartás és gondozás

A terméket csak szőszmentes, kissé nedves kendővel tisztítsa, és ne használjon agresszív tisztítószert.

10. Szavatosság kizárása

A Hama GmbH & Co KG semmilyen felelősséget vagy szavatosságot nem vállal a termék szakszerűtlen telepítéséből, szereléséből és szakszerűtlen használatából, vagy a használati útmutató és/vagy a biztonsági utasítások be nem tartásából eredő károkért.

11. Szerviz és segítség

A termékkel kapcsolatos kérdéseivel forduljon a Hama ügyfélszolgálatához.

Ügyfélszolgálat: +49 9091 502-0 (német/angol)

További támogatási információt itt talál: www.hama.com

12. Megfelelőségi nyilatkozat

CE Hama GmbH & Co KG ezennel nyilatkozik arról, hogy a [00184161, 00184162, 00184163, 00184164, 00184165, 00184166] típusú rádióberendezés megfelel a 2014/53/EU irányelv követelményeinek. Az EU-megfelelőségi nyilatkozat teljes szövege a következő internetes címen érhető el:

www.hama.com -> 00184161, 00184162, 00184163, 00184164, 00184165, 00184166 -> Downloads.

Frekvenciasáv(ok)	2402 MHz – 2480 MHz
Maximális sugárzott jelerősség	2.5 mW E.I.R.P.

RO Instrucțiuni de utilizare

Vă mulțumim pentru faptul că v-ați decis în favoarea unui produs Hama!

Vă rugăm să vă luați timpul necesar pentru a citi următoarele instrucțiuni și indicații în întregime.

Păstrați aceste instrucțiuni de utilizare mai apoi într-un loc sigur, pentru a le putea consulta în caz de necesitate. În cazul în care doriți să înstrăinați aparatul, transmiteți aceste instrucțiuni de utilizare noului proprietar.

Elementele de operare și afișaje

1. Casetă de încărcare
2. LED stare casetă de încărcare
3. LED stare căști
4. Tasta multifuncțională (MFB)
5. Capitonare din silicon pentru căști
6. Contactele de încărcare
7. Mufă USB-C

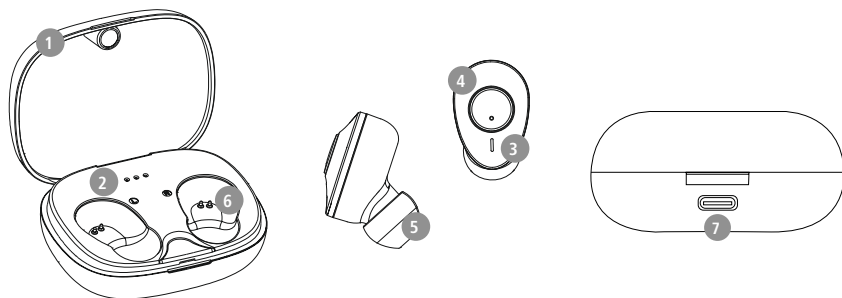

1. Explicarea simbolurilor de avertizare și a indicațiilor

Avertizare

Este utilizat pentru a marca indicațiile de securitate sau pentru a atrage atenția asupra pericolelor și riscurilor speciale.



Indicație

Este utilizat pentru a marca suplimentar informații sau indicații importante.



2. Conținutul ambalajului

1x căști True Wireless Bluetooth® "Freedom Buddy"

1x casetă de încărcare

1x cablu de încărcare USB-C

3 perechi de pernuțe pentru ureche în dimensiuni diferite (S/M/L)

1x instrucțiuni rezumate

1x indicații de avertizare și siguranță

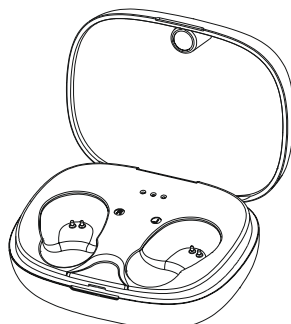
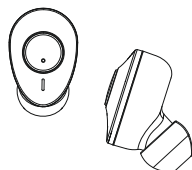



3. Indicații de securitate

- Produsul este conceput pentru utilizarea casnică, necomercială.
- Utilizați produsul numai pentru scopul prevăzut pentru acesta.
- Copiii trebuie supravegheați, pentru a vă asigura că nu se joacă cu produsul.
- Nu folosiți produsul în zone în care nu sunt admise aparate electronice.
- Nu încercați să reparați sau să întrețineți produsul în regie proprie. Orice lucrări de întreținere sunt executate numai de personal de specialitate responsabil.
- Nu deschideți produsul și nu continuați să îl operați, dacă prezintă deteriorări.
- Nu îndoiiți și nu striviți cablul.
- Nu lăsați produsul să cadă și nici nu îl expuneți unor vibrații puternice.
- Eliminați ambalajele imediat, conform prescripțiilor locale valabile de eliminare a deșeurilor.
- Nu aduceți modificări produsului. În acest fel pierdeți orice drept la garanție.
- Protejați produsul de murdărie, umiditate și supraîncălzire și utilizați-l numai în medii uscate.
- Nu operați produsul în imediata apropiere a sistemului de încălzire, a altor surse de căldură sau în razele directe ale soarelui.
- Utilizați articolul numai în condiții climatice moderate.
- Acest produs, ca toate produsele electrice, nu are ce căuta pe mâinile copiilor!
- Operați produsul numai în limita capacităților sale indicate în cadrul datelor tehnice.
- Nu folosiți produsul în mediu umed și evitați stropirea cu apă
- Nu permiteți să vi se distragă atenția de către produs pe parcursul deplasării cu un autovehicul sau echipament sport și acordați atenție situației traficului și mediului.
- Acumulatorul este încorporat ferm și nu poate fi îndepărtat, eliminați întregul produs, conform prevederilor legale aplicabile.
- Nu aruncați acumulatorul, respectiv produsul în foc.
- Nu modificați, deformați, încălziți sau dezmembra bateriile/acumuloatoarele.
- Nu utilizați produsul pe parcursul procesului de încărcare!

Avertizare – Acumulator



- Pentru încărcare folosiți numai încărcătoare adecvate sau cabluri USB.
- Nu utilizați încărcătoare defecte sau cabluri USB defecte și nici nu încercați să le reparați.
- Nu supraîncărcați sau descărcați complet produsul.
- Evitați depozitarea, încărcarea și utilizarea la temperaturi extreme și la o presiune extrem de mică a aerului (ca de ex. la înălțimi foarte mari).
- În cazul unei depozitări îndelungate, reîncărcați la intervale regulate (cel puțin trimestrial).

Avertizare – Magneți



- Produsul generează câmpuri magnetice. Persoanelor cu stimuloare cardiace pot fi influențate li se recomandă să ceară sfatul medicului înaintea folosirii acestui produs, pentru a nu afecta funcționarea acestuia.
- Nu păstrați carduri bancare sau produse similare cu benzi magnetice în apropierea casetei de încărcare sau a căștilor. Datele de pe cartele pot fi deteriorate sau șterse.

Avertizare – volum înalt



- Volumul acustic cel mai înalt!
- Există pericolul de vătămare auzului.
- Pentru a preveni pierderea auzului, evitați ascultatul la un volum foarte înalt pe perioade lungi de timp.
- Reglați sonorul la o intensitate rezonabilă. Intensitatea ridicată a sonorului – chiar și de scurtă durată – poate duce la tulburări ale auzului.
- Utilizarea produsului vă limitează capacitatea de percepere a zgomotelor înconjurătoare. Acesta este motivul pentru care nu trebuie să operați vehicule sau mașini.







4. Pornirea/oprirea

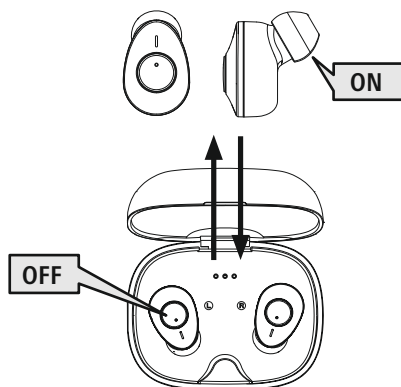

ON Extrageți ambele căști simultan din caseta de încărcare. Ambele căști pornesc automat și declanșează procesul de împerechere. Se aude anunțul **"Power on"**.

OFF Pentru deconectare, introduceți căștile pur și simplu înapoi în caseta de încărcare. Acordați în acest context atenție introducerii căștilor conform marcajelor L/R. La final, închideți caseta de încărcare.



Alternativ:

ON  2-3s  Mențineți apăsată tasta MFB (4) de pe casca din stânga și din dreapta timp de aprox. 2-3 secunde până când se aude anunțul **"Power on"**.

OFF  5s  Mențineți apăsată tasta MFB (4) de pe casca din stânga sau din dreapta cât timp căștile sunt pornite, timp de aprox. 5 secunde până când se aude anunțul **"Power off"**.



Indicație – Oprirea automată a căștilor



Căștile sunt echipate cu un sistem automat de deconectare. Dacă pe parcursul a 5 de minute nu se realizează o legătură cu terminalul, acesta se oprește automat.



5. Încărcare

Înainte de prima utilizare, încărcați căștile și caseta de încărcare o dată complet.

1 Introduceți căștile și conectați caseta de încărcare

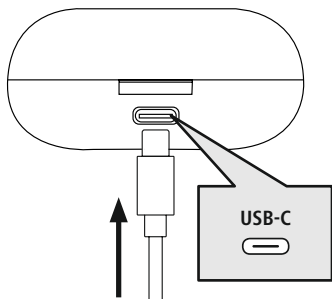

Introduceți căștile în caseta de încărcare. Acordați în acest context atenție introducerii căștilor conform marcajelor L/R.

Conectați cablul de încărcare USB-C alăturat la mufa de încărcare (7) a casetei de încărcare.

Conectați ștecărul liber al cablului de încărcare USB-C la un încărcător USB adecvat. Acordați atenție în acest sens instrucțiunilor de utilizare ale încărcătorului USB utilizat.

2 Procesul de încărcare al casetei de încărcare și al căștilor

LED-urile de stare ale casetei de încărcare (2) luminează intermitent alb pe parcursul procesului de încărcare. După încărcarea completă a casetei de încărcare, cele 3 LED-uri ale casetei de încărcare luminează alb. Încărcarea completă a acumulatorilor poate să dureze până la 2 ore (căști) și până la 2 ore (caseta de încărcare).

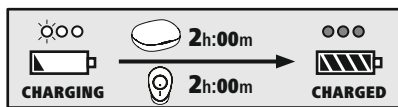

3 Capacitatea acumulatorului

Caseta de încărcare

●●●	●●●	●●●
100 % – 66 %	66 % – 33 %	33 % – 0 %

În cazul în care acumulatorul este descărcat (< 10 %), primul dintre cele trei LED-uri de stare (2) se aprinde intermitent alb.

Căștile

În cazul în care acumulatorul este descărcat (< 20 %), LED-ul de stare (3) al căștilor se aprinde intermitent roșu la fiecare 5 secunde. O dată pe minut se aude anunțul "Battery Low".

Durata efectivă de exploatare a acumulatorului depinde de utilizarea produsului, de setările și de temperaturile ambiante (acumuloarele au o durată de exploatare limitată).

Indicație

Dacă nu ați utilizat produsul timp de câteva luni, este posibil să dureze 15 – 30 de minute, până ce **LED-urile de stare** (2/3) încep să lumineze roșu pe parcursul procesului de încărcare.





6. Conectarea la Bluetooth® (Pairing)

Indicație – pairing



- Asigurați-vă că terminalul dvs. Bluetooth® este conectat și funcția Bluetooth® este activată.
- Acordați în acest sens atenție instrucțiunilor de utilizare ale terminalului dvs.

Nu mențineți căștile și terminalul la mai mult de 1 metru unele de altele. Cu cât este distanța mai mică, cu atât mai bine.

Asigurați-vă că sunt pornite căștile.

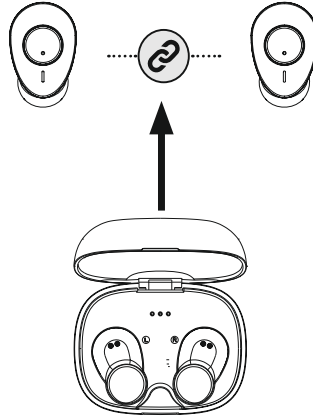

1 Verificați starea LED-ului de stare (3) și anunțurile

Când LED-urile de stare (3) ale căștilor se aprind intermitent alternativ:



Căștile sunt în căutarea unei conexiuni Bluetooth®.

Când LED-urile de stare (3) se aprind intermitent la fiecare 5 secunde:

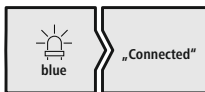

Căștile sunt deja conectate la un terminal Bluetooth®.



2 Căutarea căștilor prin intermediul terminalului (necesară numai la prima conectare)

Deschideți setările Bluetooth® de pe terminalul dvs. și așteptați până ce în lista dispozitivelor Bluetooth® găsite este afișat **Hama Freedom Buddy**. Se aude anunțul "**Pairing**".

Selectați **Hama Freedom Buddy** și așteptați până ce căștile dvs. apar ca fiind conectate în setările Bluetooth® ale terminalului dvs. Se aude anunțul "**Connected**".

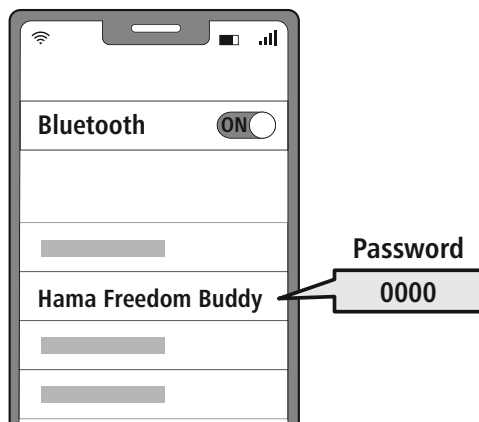

Indicație – Parola Bluetooth®



Unele terminale necesită pentru realizarea conexiunii cu un alt aparat Bluetooth® de o parolă.

- Pentru conectarea cu produsul, introduceți parola **0000**, dacă terminalul dvs. solicită introducerea acesteia.

3 Deconectarea funcției Bluetooth®

Deconectați căștile prin intermediul setărilor Bluetooth® ale terminalului dvs. Se aude anunțul "**Disconnected**".

7. Elementele de operare

Indicație

- Aveți în vedere faptul că suportarea anumitor funcții depinde de terminalul dvs.
- Acordați în acest sens atenție instrucțiunilor de utilizare ale terminalului dvs.



7.1 Funcție de asistent vocal

Siri /
Google



Apăsați tasta MFB (4) de două ori pentru a iniția comunicarea cu Siri sau Google Assistant.

Indicație – Siri

Siri este disponibilă numai pe terminalele cu iOS 5 (mai noi de iPhone 4s) sau superioare.



Indicație – Google Assistant

- **Google Assistant** este disponibil numai pe terminalele adecvate cu **Android 5.0 sau superior** cu Google Play Services, > 1,5 GB memorie liberă și o rezoluție minimă a ecranului de 720P.
- **Google Assistant App** trebuie să fie disponibil pe terminalul dvs. și setat ca și asistent vocal standard.



7.2 Amplificare suplimentară a basului

Aceste căști dispune de funcția Extra Bass pentru a amplifica efectul de bas.

Extra
Bass
Boost











Apăsați de trei ori tasta MFB (4) de pe casca din stânga sau din dreapta pentru a activa această funcție în timp ce este redată muzica. Se aude anunțul "**Bass Mode**".

Pentru a dezactiva din nou această funcție, apăsați din nou de trei ori tasta MFB (4) de pe casca din stânga sau din dreapta. Se aude anunțul "**Equal Mode**".



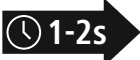









7.3 Funcția de mâini libere

- 1 Efectuarea unui apel**
Selectați numărul direct prin intermediul terminalului, pentru a efectua un apel.
- 2 Acceptarea unui apel**
   Apăsați o dată tasta MFB (4) de pe casca din stânga sau din dreapta pentru a accepta un apel recepționat.
- 3 Respingerea unui apel**
   Pentru respingerea unui apel recepționat, apăsați și mențineți apăsată tasta MFB (4) de pe casca din stânga sau din dreapta timp de aprox. 1-2 secunde.
- 4 Încheierea unui apel**
   Apăsați în timpul convorbirii o dată pe tasta MFB (4) de pe casca din stânga sau din dreapta pentru a încheia apelul.
- 5 Reapelarea**
Puteți reapela ultimul număr apelat prin intermediul funcției Asistent Vocal (7.1).



7.4 Redarea audio

- 1 Începeți redarea pe terminalul dvs.**
- 2 Redare/Pauză**
   Apăsați o dată tasta MFB (4) de pe casca din stânga sau din dreapta pentru a porni sau opri redarea audio.
- 3 Următoarea piesă**
   Apăsați și mențineți apăsată tasta MFB (4) de pe casca din dreapta timp de aprox. 1-2 secunde pentru a trece la următoarea piesă.
- 4 Piesa anterioară**
   Apăsați și mențineți apăsată tasta MFB (4) de pe casca din stânga timp de aprox. 1-2 secunde pentru a trece la piesa anterioară.





7.5 Reglarea volumului

Comanda volumului se realizează prin intermediul funcției Asistent Vocal (7.1).

În mod alternativ, este posibilă comanda volumului și prin intermediul terminalului dvs.



8. Date tehnice

	<i>Căștile Bluetooth®</i>
<i>Tehnologie Bluetooth®</i>	<i>Bluetooth® v5.3</i>
Profiluri suportate	A2DP V1.3, HFP V1.5, SPP V1.0, AVRCP V1.5
Frecvența pentru <i>Bluetooth®</i> -Transferuri	2402 – 2480 MHz
Raza de acțiune	< 10 m
	Tipul de acumulator
Tipul bateriei	3,7V Li-Polimer
Capacitate min. căști/casetă de încărcare	38mAh / 290 mAh
Consumul electric	max. 5 V \equiv 300 mA
Durata de încărcare a căștilor	~ 1,5 h - 2 h
Durata de încărcare a casetei de încărcare	~ 1,5 h - 2 h
Starea de repaus *	~ 200 h
Durată redare muzică (casetă de încărcare) *	~ 4 h (16h)
Durată de convorbire (casetă de încărcare) *	~ 3 h (12 h)
Greutatea căștilor	Fiecare cască cca 4 g
Greutate suport de încărcare, incl. căști	cca. 38 g

* după încărcarea completă



9. Întreținerea și îngrijirea

Curățați produsul numai cu o lavetă ce nu lasă scame, ușor umezită și nu utilizați detergenți agresivi.

10. Excluderea răspunderii

Hama GmbH & Co KG nu își asumă nicio răspundere sau garanție pentru daunele ce rezultă din instalarea, montajul, utilizarea inadecvate ale produsului sau nerespectarea instrucțiunilor de utilizare și/sau a indicațiilor de siguranță.

11. Service și suport

În cazul în care aveți întrebări referitoare la produs vă puteți adresa serviciului de consultanță pentru produse Hama.

Linia de asistență: +49 9091 502-0 (Ger/Eng)

Informații suplimentare de suport puteți găsi aici: www.hama.com

12. Declarație de conformitate

CE Prin prezenta declară Hama GmbH & Co KG, că tipul de instalație cu emisii radio [00184161, 00184162, 00184163, 00184164, 00184165, 00184166] corespunde Directivei 2014/53/UE. Textul integral al declarației UE de conformitate este disponibil la următoarea adresă internet: www.hama.com -> 00184161, 00184162, 00184163, 00184164, 00184165, 00184166 -> Downloads.

Banda (benzile) de frecvențe	2402 MHz – 2480 MHz
Puterea maximă	2,5 mW E.I.R.P.

CZ Návod k použití

Děkujeme, že jste si vybrali výrobek Hama!
Najděte si čas a přečtěte si prosím nejprve následující kompletní pokyny a celé. Uchovejte tento návod k obsluze v dosahu na bezpečném místě, abyste do něj mohli do něj mohli v případě potřeby nahlédnout. Pokud výrobek prodáte, předejte tento návod k obsluze novému majiteli.

Ovládací prvky a indikace

1. Nabíjecí stanice
2. Stavová LED Nabíjecí stanice
3. Stavová LED Sluchátka do uší
4. Multifunkční tlačítko (MFB)
5. Silikonové náušníky
6. Nabíjecí kontakty
7. Přípojka USB-C

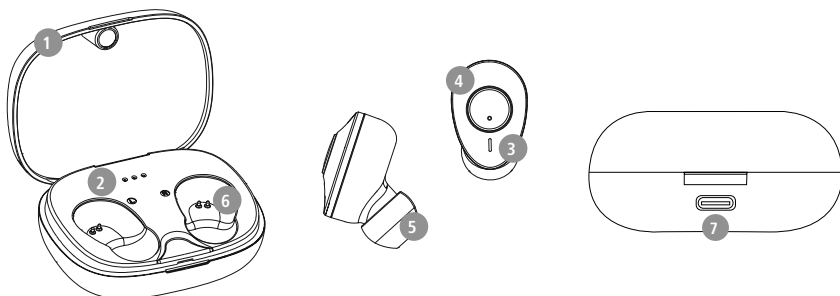

1. Vysvětlení výstražných symbolů a pokynů

Výstraha

Používá se k označení bezpečnostních upozornění nebo k upozornění na zvláštní nebezpečí a rizika. 

Upozornění

Používá se k označení dalších informací nebo důležitých pokynů. 

2. Obsah balení

- 1x True Wireless Bluetooth® sluchátka do uší "Freedom Buddy"
- 1x nabíjecí stanice
- 1 x nabíjecí kabel USB-C
- 3 páry silikonových náušníků v různých velikostech (S/M/L)
- 1 x stručný návod
- 1x výstražná bezpečnostní pokyny

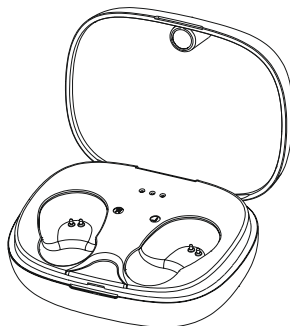
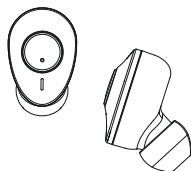



3. Bezpečnostní pokyny

- Výrobek je určen pro soukromé a neprůmyslové použití.
- Výrobek používejte výlučně k účelu, ke kterému byl stanoven.
- Děti by měly být pod dohledem, aby bylo možné zajistit, aby si s výrobkem nehrály.
- Výrobek nepoužívejte na místech, kde není používání elektronických přístrojů dovoleno.
- Nepokoušejte se výrobek sami ošetřovat nebo opravovat. Veškeré úkony údržby přenechejte příslušnému odbornému personálu.
- Výrobek neotvírejte a v případě poškození ho již dále nepoužívejte.
- Kabel neohýbejte a nelámejte.
- Zabraňte pádu výrobku a výrobek nevystavujte silným otřesům.
- Obalový materiál likvidujte ihned podle platných místních předpisů o likvidaci.
- Na výrobku neprovádějte žádné změny. Ztratíte tím jakékoli nároky na záruční plnění.
- Chraňte výrobek před znečištěním, vlhkostí a přehřátím a používejte ho pouze v suchém prostředí.
- Výrobek nepoužívejte v bezprostřední blízkosti topení, jiných zdrojů horka nebo na přímém slunci.
- Výrobek používejte pouze v mírných klimatických podmínkách.
- Tento výrobek, stejně jako všechny elektrické produkty, nepatří do dětských rukou!
- Výrobek neprovozujte mimo meze výkonu uvedené v technických údajích.
- Výrobek nepoužívejte ve vlhkém prostředí a zabraňte styku se stříkající vodou
- Při jízdě s motorovým vozidlem nebo sportovním zařízením se nenechte rozptýlit vaším produktem a věnujte pozornost dopravní situaci a okolí.
- Akumulátor je pevně zabudován a nemůže být odstraněn, produkt likvidujte jako celek podle zákonných ustanovení.
- Nevhazujte akumulátor, popř. výrobek do ohně.
- Na akumulátorech/bateriích neprovádějte změny a/nebo je nedeformujte/nezahřívejte/nerozebírejte.
- Produkt nepoužívejte během procesu nabíjení!

Výstraha – akumulátor



- Pro nabíjení používejte pouze vhodné nabíječky nebo USB přípojky.
- Defektní nabíjecí přístroje nebo USB připojení všeobecně již nepoužívejte a nepokoušejte se je opravovat.
- Výrobek ani nepřebíjejte, ani ho zcela nevybíjejte.
- Zabraňte skladování, nabíjení a používání při extrémních teplotách a při extrémně nízkém tlaku vzduchu (jako např. ve velkých výškách).
- V případě delšího skladování je pravidelně (minimálně jednou za čtvrt roku) dobíjejte.

Varování – Magnety



- Produkt generuje magnetická pole. Osoby s kardiostimulátorem by měly konzultovat použití tohoto výrobku s lékařem, zda by tím mohla být narušena funkce kardiostimulátoru.
- V blízkosti nabíjecí stanice nebo sluchátek do uší neuchovávejte žádné EC karty nebo podobné karty s magnetickými proužky. Může dojít k poškození nebo ke smazání dat na kartách.

Varování – Vysoká hlasitost



- Vysoký akustický tlak!
- Existuje riziko poškození sluchu.
- Aby bylo možné zabránit ztrátě sluchu, zamezte poslechu při vysoké hlasitosti po dlouhá období.
- Hlasitost udržujte vždy na přiměřené úrovni. Vysoká hlasitost může, i při krátkém trvání, způsobit poškození sluchu.
- Používání výrobku vás omezuje ve vnímání okolních zvuků. Během používání proto neobsluhujte žádná vozidla nebo stroje.





4. Zapnutí/vypnutí

ON

Obě sluchátka do uší odeberte z nabíjecí stanice současně. Obě sluchátka do uší se automaticky zapnou a spustí proces párování. Zazní hlášení „**Power on**“.

OFF

Pro vypnutí položte sluchátko do uší jednoduše zpět do nabíjecí stanice. Respektujte přítom vložení sluchátek správnou stranou podle označení L/R. Následně zavřete nabíjecí stanici.

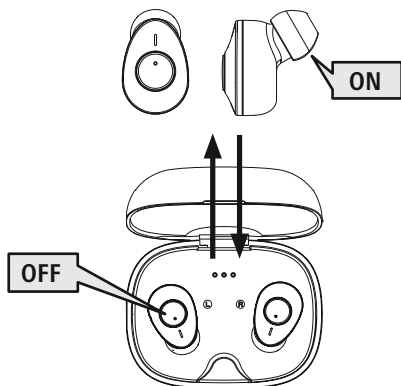

Alternativně:

ON

🕒 2-3s



Na levém a pravém sluchátku do uší držte stisknuté tlačítko MFB (4) na cca 2–3 sekundy, dokud nezazní hlášení „**Power on**“.

OFF

🕒 5s



Podržte tlačítko MFB (4) levého nebo pravého sluchátka stisknuté cca 5 sekund, až se ozve hlášení „**Power off**“.



5 min



STANDBY

Upozornění – Automatické vypnutí sluchátek do uší



Sluchátka do uší jsou vybavena automatickým vypnutím. Pokud není během 5 minut provedeno žádné spojení s vaším koncovým zařízením, tento se automaticky vypne.



5. Nabíjení

Před prvním použitím sluchátka do uší, jakož i nabíjecí stanici jednou zcela nabijte.

1 Vložte sluchátka a připojte nabíjecí stanici

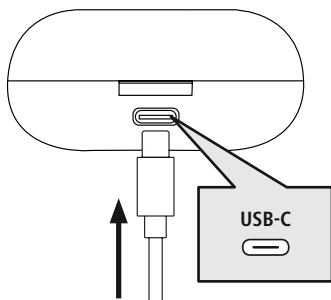

Vložte sluchátka do nabíjecího boxu. Respektujte přitom vložení sluchátek správnou stranou podle označení L/R. Příložený nabíjecí kabel USB-C připojte ke zdířce nabíjení (7) nabíjecí stanice. Volný konektor nabíjecího kabelu USB-C připojte k vhodné USB nabíječce. Respektujte přitom návod k obsluze používané USB nabíječky.

2 Proces nabíjení nabíjecí stanice a sluchátek do uší

Stavové LED nabíjecí stanice (2) během procesu nabíjení blikají bíle. Po úplném nabití nabíjecí stanice svítí 3 LED nabíjecího boxu bíle.

Může trvat až 2 hodiny (sluchátka do uší) a až 2 hodiny (nabíjecí stanice), dokud nebudou akumulátory zcela nabité.

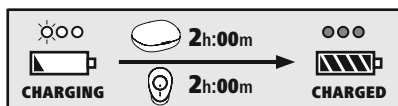

3 Kapacita akumulátoru

Nabíjecí stanice

●●●	●●●	●●●
100 % – 66 %	66 % – 33 %	33 % – 0 %

V případě nízkého stavu akumulátoru (< 10 %) bliká první ze tří stavových LED (2) bíle.

Sluchátka do uší

V případě nízkého stavu akumulátoru (< 20 %) bliká stavová LED (3) červeně každých 5 sekund. Hlášení „**Battery Low**“ se ozve jednou za minutu.

Skutečná životnost akumulátoru je různá vždy podle používání přístroje, podle nastavení a podle okolních podmínek (akumulátory mají omezenou životnost).

Upozornění

Pokud nebudete produkt po dobu několika měsíců používat, může trvat 15–30 minut, dokud nebude **stavová LED** (2/3) při procesu nabíjení svítit červeně.





6. Spojení Bluetooth® (párování)

Upozornění – Párování



- Zajistěte, že je zařízení s podporou technologie Bluetooth® zapnuté a že je aktivována funkce Bluetooth®.
- Dodržujte pokyny uvedené v návodu k obsluze koncového zařízení.

Sluchátka do uší a koncový přístroj by neměly být navzájem vzdáleny více než 1 metr. Čím menší bude vzdálenost, tím lépe.

Zajistěte, aby byla sluchátka do uší zapnuta.

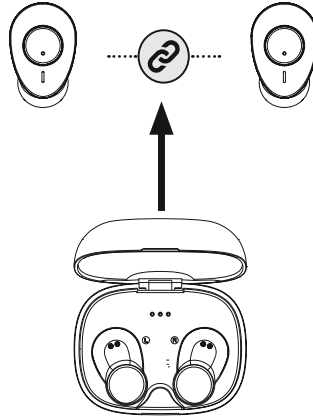

1 Zkontrolujte stav stavové LED (3) a hlášení

Pokud stavové LED (3) na sluchátek do uší blikají střídavě:



Sluchátka do uší hledají spojení Bluetooth®.

Pokud stavové LED (3) blikají každé 5 sekundy:

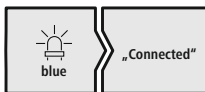

Sluchátka do uší jsou již spojena s koncovým zařízením s technologií Bluetooth®.



2 Hledejte se svým koncovým zařízením sluchátka do uší (toto je zapotřebí pouze při prvním spojení)

Otevřete na svém koncovém zařízení Bluetooth® nastavení a vyčkejte, až se na seznamu nalezených Bluetooth® zařízení zobrazí **Hama Freedom Buddy**. Zazní hlášení „**Pairing**“.

Vyberte **Hama Freedom Buddy** a počkejte, dokud se sluchátka do uší nezobrazí jako připojená v nastavení Bluetooth® koncového zařízení. Zazní hlášení „**Connected**“.

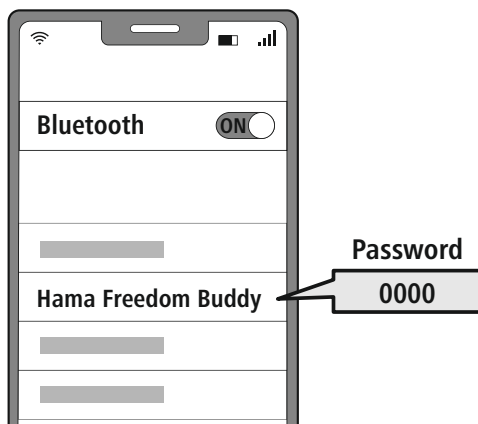

Upozornění – Heslo Bluetooth®



Některá koncová zařízení vyžadují pro navázání spojení s jiným zařízením s Bluetooth® heslo.

- Pro spojení s produktem zadejte heslo **0000**, pokud vás k tomu vyzve vaše koncové zařízení.

3 Přerušení spojení Bluetooth®

Sluchátka rozpojte pomocí nastavení Bluetooth® svého koncového zařízení. Zazní hlášení „**Disconnected**“.

7. Obslužné prvky

Upozornění

- Respektujte, že podpora některých funkcí je závislá na vašem koncovém zařízení.
- Dodržujte pokyny uvedené v návodu k obsluze koncového zařízení.



7.1 Funkce hlasového asistenta

Siri /
Google

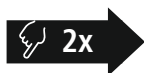

Pro zahájení komunikace se svým Siri nebo Google Assistant stiskněte dvakrát tlačítko MFB (4).

Upozornění – Siri

Siri je k dispozici pouze na vhodných koncových zařízeních se systémem iOS 5 (od iPhone 4s) nebo vyšším.



Upozornění – Google Assistant

- **Asistent Google** je k dispozici pouze na vhodných koncových zařízeních se systémem **Android 5.0 nebo vyšším** s Google Play Services, > 1,5 GB volné paměti a s minimálním rozlišením obrazovky 720P.
- **Aplikace Asistent Google** musí být k dispozici na vašem koncovém zařízení a musí být nastavena jako standardní hlasový asistent.



7.2 Dodatečné zesílení basů

Tato náhlavní sluchátka jsou vybavena funkcí Extra Bass, aby bylo možné zesílit efekt basů.

Extra
Bass
Boost



Tuto funkci zapnete při přehrávání hudby tím, že třikrát stisknete tlačítko MFB (4) na levém nebo pravém sluchátku. Zazní hlášení „**Bass Mode**“.

Pro opětovné vypnutí této funkce stiskněte znovu třikrát tlačítko MFB (4) na levém nebo pravém sluchátku. Zazní hlášení „**Equal Mode**“.





7.3 Funkce handsfree

1 Realizovat hovor

Zvolte číslo přímo prostřednictvím svého koncového zařízení, abyste mohli realizovat hovor.

2 Přijmout hovor



Stiskněte jednou tlačítko MFB (4) na levém nebo pravém sluchátku, abyste přijali příchozí hovor.

3 Odmítnout hovor



Pro odmítnutí příchozího hovoru stiskněte tlačítko MFB (4) na levém nebo pravém sluchátku do uší a podržte ho po dobu cca 1-2 sekund.

4 Ukončit hovor



Během hovoru stiskněte jednou tlačítko MFB (4) na levém nebo pravém sluchátku pro ukončení hovoru.

5 Opakování vytáčení

Naposledy vytáčené číslo můžete vytočit znovu pomocí funkce hlasového asistenta (7.1).



7.4 Přehrávání audia

1 Spustíte přehrávání audia na svém koncovém zařízení.

2 Přehrát/Pauza



Stiskněte jednou tlačítko MFB (4) na levém nebo pravém sluchátku, abyste spustili nebo zastavili přehrávání audia.

3 Další skladba



Stiskněte a podržte tlačítko MFB (4) na pravém sluchátku po dobu cca 1-2 sekund, abyste přeskočili k další skladbě.

4 Předchozí skladba



Stiskněte a přidržte po dobu cca 1-2 sekund tlačítko MFB (4) na levém sluchátku, abyste přešli k předchozí skladbě.





7.5 Regulace hlasitosti

Hlasitost se řídí pomocí funkce hlasového asistenta (7.1).

Alternativně je možné hlasitost řídit i pomocí vašeho koncového zařízení.



8. Technické údaje

	Bluetooth® sluchátka
Bluetooth® technologie	Bluetooth® v5.3
Podporované profily	A2DP V1,3, HFP V1,5, SPP V1,0, AVRCP V1,5
Frekvence pro Bluetooth®-Přenos	2402 – 2480 MHz
Dosah	< 10 m
	Akumulátor
Typ baterie	3,7 V Li-polymer
Min. kapacita sluchátek/nabíjecího boxu	38 mAh / 290 mAh
Příkon	max. 5 V \equiv 300 mA
Doba nabíjení/sluchátka	~ 1,5 – 2 h
Doba nabíjení/nabíjecí box	~ 1,5 – 2 h
Klidový stav *	~ 200 h
Doba poslechu hudby (nabíjecí box) *	~ 4 h (16 h)
Doba hovoru (nabíjecí box) *	~ 3 h (12 h)
Hmotnost sluchátek	cca 4 g každé sluchátko
Hmotnost nabíjecího pouzdra vč. sluchátek	cca 38 g

* po plném nabití



9. Údržba a čištění

Tento výrobek čistíte pouze lehce navlhčenou utěrkou, která nepouští vlákna, a nepoužívejte agresivní čisticí prostředky.

10. Vyloučení záruky

Společnost Hama GmbH & Co KG nepřebírá žádnou odpovědnost nebo záruku za škody vzniklé neodbornou instalací, montáží a neodborným použitím výrobku nebo nedodržováním návodu k použití a/ nebo bezpečnostních pokynů.

11. Servis a podpora

V případě dotazů k výrobku se laskavě obraťte na poradenství k výrobkům Hama.

Hotline: +49 9091 502-0 (Deu/Eng)

Další informace k podpoře naleznete zde: www.hama.com

12. Prohlášení o shodě

CE Společnost Hama GmbH & Co KG tímto prohlašuje, že typ rádiového zařízení [00184161, 00184162, 00184163, 00184164, 00184165, 00184166] je v souladu se směrnicí 2014/53/EU. Úplné znění EU prohlášení o shodě je k dispozici na této internetové adrese:

www.hama.com -> 00184161, 00184162, 00184163, 00184164, 00184165, 00184166 -> Downloads.

Kmitočtové pásmo/kmitočtová pásma	2402 MHz – 2480 MHz
Maximální vyzařovaný vysílací výkon	2,5mW E.I.R.P.

SK Návod na obsluhu

Ďakujeme, že ste sa rozhodli pre výrobok Hama!
Vyhradte si čas na úplné prečítanie všetkých nasledujúcich pokynov a upozornení. a upozornení. Po prečítaní si tento návod na obsluhu uchovajte na bezpečnom mieste, aby ste si v prípade potreby mohli v ňom vyhľadať potrebné informácie. Ak zariadenie predáte, odovzdajte tento návod na použitie novému vlastníčkovi.

Ovládacie prvky a ukazovatele

1. Nabíjaci box
2. Stavová LED dióda nabíjacieho boxu
3. Stavová LED dióda slúchadiel do uší
4. Multifunkčné tlačidlo (MFB)
5. Silikónové ušné vankúšiky
6. Nabíjacie kontakty
7. Konektor USB-C

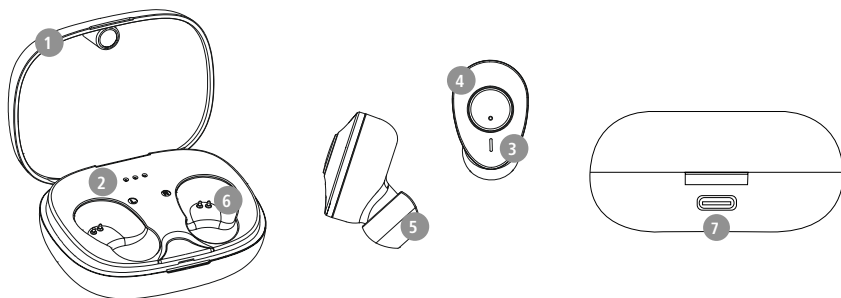

1. Vysvetlenie výstražných symbolov a upozornení

Výstraha

Tento symbol označuje bezpečnostné upozornenia, ktoré poukazujú na určité riziká a nebezpečenstvá. 

Upozornenie

Tento symbol označuje dodatočné informácie alebo dôležité poznámky. 

2. Obsah balenia

- 1x True Wireless Bluetooth® slúchadlá "Freedom Buddy"
- 1x nabíjaci box
- 1x USB-C nabíjaci kábel
- 3 páry silikónových ušných vankúšikov v rôznych veľkostiach (S/M/L)
- 1x stručný návod na obsluhu
- 1x výstražné bezpečnostné upozornenia

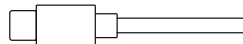
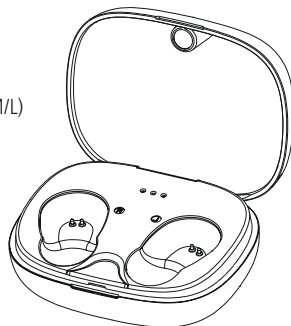
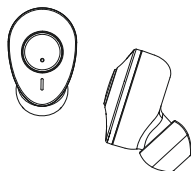



3. Bezpečnostné upozornenia

- Výrobok je určený na súkromné, nekomerčné domáce používanie.
- Výrobok používajte iba na účel, pre ktorý je určený.
- Je potrebné dohliadať na deti, aby sa s výrobkom nehrali.
- Výrobok nepoužívajte na miestach, kde je používanie elektronických zariadení zakázané.
- Nesnažte sa sami robiť na výrobku údržbu alebo opravy. Akékoľvek práce na údržbe prenechajte príslušnému odbornému personálu.
- Výrobok neotvárajte a v prípade poškodenia ho ďalej nepoužívajte.
- Kábel nezalamujte a neprítlačajte.
- Výrobok chráňte pred pádmi a nevystavujte ho silným otrasom.
- Obalový materiál hneď zlikvidujte podľa platných miestnych predpisov o likvidácii.
- Na výrobku nevykonávajte žiadne zmeny. Stratíte tým nároky na záruku.
- Výrobok chráňte pred znečistením, vlhkosťou a prehriatím. Používajte ho iba v suchom prostredí.
- Výrobok nepoužívajte v bezprostrednej blízkosti ohrievača, iných tepelných zdrojov alebo na priamom slnečnom žiarení.
- Výrobok používajte len v miernych klimatických podmienkach.
- Tento výrobok nepatrí do rúk deťom, rovnako ako všetky elektrické výrobky!
- Výrobok nepoužívajte mimo výkonnostných limitov uvedených v technických údajoch.
- Výrobok nepoužívajte vo vlhkom prostredí a vyvarujte sa striekajúcej vody
- Dbajte na to, aby vás tento výrobok nerozptyľoval počas jazdy autom alebo na športovom zariadení a všimajte si dopravnú situáciu a svoje okolie.
- Batéria je zabudovaná pevne a nedá sa demontovať, výrobok sa musí zlikvidovať ako celok v súlade so zákonnými ustanoveniami.
- Batériu, resp. výrobok nevhadzujte do ohňa.
- Na akumulátoroch/batériách nerobte žiadne zmeny a/ani ich nedeformujte/nezahrievajte/nerozoberajte.
- Výrobok nepoužívajte počas procesu nabíjania!

Výstraha – batéria



- Na nabíjanie používajte iba vhodné nabíjačky alebo USB prípojky.
- Nepoužívajte poškodené nabíjačky alebo USB prípojky, a tiež sa ich nepokúšajte opraviť.
- Výrobok neprebíjajte ani ho úplne nevybíjajte.
- Zabráňte skladovaniu, nabíjaniu a používaniu pri extrémnych teplotách a extrémne nízkom tlaku vzduchu (ako napr. vo vysokých nadmorských výškach).
- Pri dlhšom skladovaní pravidelne dobíjajte (minimálne štvrťročne).

Výstraha – magnety



- Výrobok generuje magnetické polia. Osoby s kardiostimulátorom by mali konzultovať použitie tohto výrobku s lekárom, či by ním mohla byť narušená funkcia kardiostimulátora.
- V blízkosti nabíjacieho boxu alebo slúchadiel do uší neuchovávajte žiadne bankové karty alebo podobné karty s magnetickými prúžkami. Údaje na kartách by sa mohli poškodiť alebo vymazať.

Výstraha – vysoká hlasitosť



- Vysoký akustický tlak!
- Existuje riziko poškodenia sluchu.
- Aby ste zabránili strate sluchu, vyvarujte sa dlhodobému počúvaniu pri vysokej hladine hlasitosti.
- Hlasitosť udržiavajte vždy na primeranej úrovni. Vysoká hlasitosť môže aj pri krátkom trvaní spôsobiť poškodenie sluchu.
- Používanie výrobku obmedzuje vnímanie okolitých zvukov. Počas používania preto neriadte žiadne vozidlá a neobsluhujte žiadne stroje.





4. Zapnutie /vypnutie

ON

Obidve slúchadlá do uší vyberte z nabíjacieho boxu súčasne. Obidve slúchadlá sa zapnú automaticky a spustia proces párovania. Zaznie hlásenie „**Power on**“.

OFF

Na to, aby sa slúchadlá do uší vypli, stačí ich jednoducho vložiť naspäť do nabíjacieho boxu. Dbajte pritom na to, aby boli slúchadlá vložené správne podľa označenia strán L/R. Potom zatvorte nabíjací box.

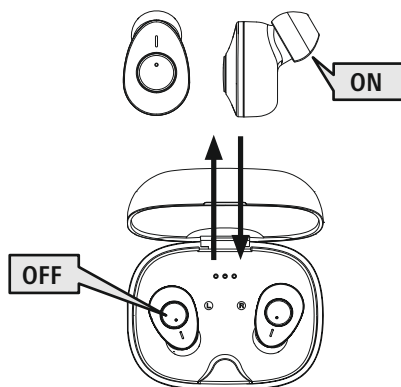

Alternatívne:

ON

🕒 2-3s →



Podržte MFB tlačidlo (4) na ľavom a pravom slúchadle asi na 2 – 3 sekundy, až kým nezaznie hlásenie „**Power on**“.

OFF

🕒 5s →



V zapnutom stave podržte MFB tlačidlo (4) ľavého alebo pravého slúchadla stlačené cca 5 sekúnd, kým nezaznie hlásenie „**Power off**“.



5 min →



STANDBY

Upozornenie – Automatické vypnutie slúchadiel do uší



Slúchadlá sú vybavené automatickým vypínaním. Ak v priebehu 5 minút nenastane žiadne pripojenie k vášmu koncovému zariadeniu, výrobok sa automaticky vypne.



5. Nabíjanie

Pred prvým použitím nabite slúchadlá do uší, ako aj nabíjací box jedenkrát naplno.

1 Vloženie slúchadiel a napojenie nabíjacieho boxu

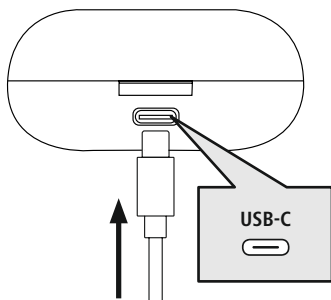

Vložte slúchadlá do nabíjacieho boxu. Dbajte pritom na to, aby boli slúchadlá vložené správne podľa označenia strán L/R.

Pripojte dodaný nabíjací kábel USB-C do nabíjacieho slotu (7) na nabíjacom boxe.

Pripojte voľnú zástrčku nabíjacieho kábla USB-C k vhodnej nabíjačke USB. Prečítali jej návod na obsluhu použitej USB nabíjačky.

2 Proces nabíjania nabíjacieho boxu a slúchadiel do uší

Stavová LED dióda nabíjacieho boxu (2) bliká počas procesu nabíjania nabielo. Po plnom nabití nabíjacieho boxu svietia 3 LED nabíjacieho boxu nabielo.

Môže trvať až 2 hodiny (pri slúchadlách) a 2 hodiny (nabíjací box), kým sa batérie úplne nabijú.

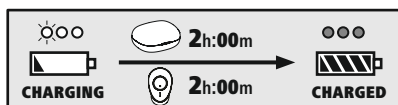

3 Kapacita batérie

Nabíjací box

●●●	●●●	●●●
100 % – 66 %	66 % – 33 %	33 % – 0 %

Ak je úroveň nabitia batérie nízka (< 10 %), bliká prvá z troch stavových LED diód (2) nabielo.

Slúchadlá do uší

Ak je úroveň nabitia batérie nízka (< 20 %), zabliká stavová LED (3) každých 5 sekúnd načerveno. Raz za minútu sa uskutoční hlásenie „Battery Low“.

Skutočná výdrž batérie sa mení v závislosti od používania zariadenia, nastavení a teplôt okolitého prostredia (batérie majú obmedzenú životnosť).

Upozornenie

Ak ste výrobok nepoužívali niekoľko mesiacov, môže trvať 15 – 30 minút, pokiaľ sa **stavová LED dióda** (2/3) pri procese nabíjania rozsvieti načerveno.





6. Bluetooth® pripojenie (párovanie)

Upozornenie – párovanie



- Uistite sa, že vaše koncové zariadenie s funkciou Bluetooth® je zapnuté a že je funkcia Bluetooth® aktivovaná.
- K tomu si prečítajte návod na obsluhu vášho koncového zariadenia.

Slúchadlá do uší a koncové zariadenie by nemali byť od seba vzdialené viac ako 1 meter. Čím je vzdialenosť menšia, tým lepšie.

Uistite sa, že sú slúchadlá zapnuté.

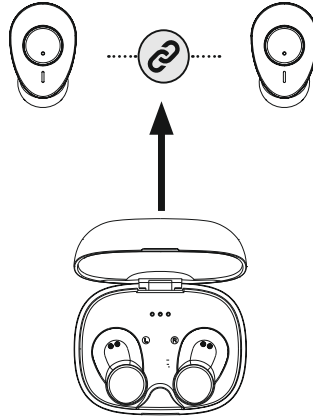

1 Skontrolujte stav stavovej LED (3) a hlásenia

Ak stavové LED (3) slúchadiel blikajú striedavo:



Slúchadlá hľadajú pripojenie Bluetooth®.

Ak stavové LED (3) blikajú každých 5 sekúnd:

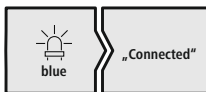

Slúchadlá sú už s Bluetooth® koncového zariadenia spojené.



2 Vaším koncovým zariadením vyhľadajte slúchadlá do uší (potrebné je to iba pri prvom pripojení)

Otvorte na svojom koncovom zariadení nastavenia Bluetooth® a počkajte, kým sa v zozname nájdených zariadení Bluetooth® nezobrazí **Hama Freedom Buddy**. Zaznie hlásenie „**Pairing**“.

Zvoľte **Hama Freedom Buddy** a počkajte, kým sa slúchadlá nezobrazia ako pripojené v nastaveniach Bluetooth® vášho koncového zariadenia. Zaznie hlásenie „**Connected**“.

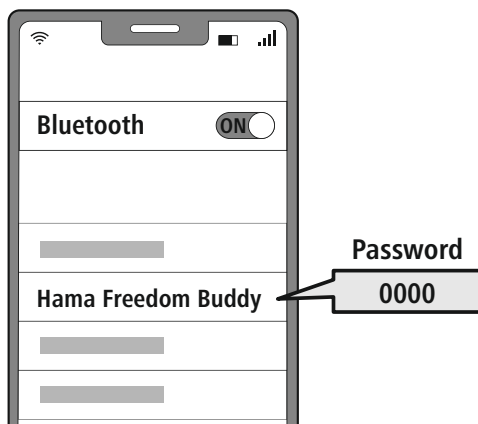

Upozornenie – Bluetooth® heslo



Niektoré koncové zariadenia potrebujú na vytvorenie spojenia s iným Bluetooth® zariadením heslo.

- Na spojenie s výrobkom zadajte heslo **0000**, ak vás k tomu vyzve vaše koncové zariadenie.

3 Odpojenie Bluetooth® pripojenia

Slúchadlá odpojte cez nastavenia Bluetooth® vášho koncového zariadenia. Zaznie hlásenie „**Disconnected**“.

7. Ovládacie prvky

Upozornenie

- Upozorňujeme, že podpora niektorých funkcií závisí od vášho koncového zariadenia.
- K tomu si prečítajte návod na obsluhu vášho koncového zariadenia.



7.1 Funkcia hlasového asistenta

Siri/
Google



Dvakrát stlačte tlačidlo MFB (4), aby ste spustili komunikáciu so Siri alebo Google Assistant.

Upozornenie – Siri

Asistent Siri je k dispozícii iba na vhodných koncových zariadeniach so systémom iOS 5 (od iPhone 4s) alebo novším.



Upozornenie – Google Asistent

- **Google Asistent** je k dispozícii iba na vhodných koncových zariadeniach so systémom **Android 5.0 alebo novším** so službami Google Play, s voľnou pamäťou > 1,5 GB a minimálnym rozlíšením obrazovky 720P.
- **Aplikácia Google Assistant** musí byť na vašom koncovom zariadení k dispozícii a musí byť nastavená ako štandardný hlasový asistent.



7.2 Dodatočné zosilnenie basov

Tieto slúchadlá sú vybavené funkciou extra basov na zosilnenie basových efektov.

Extra
Bass
Boost











Trikrát stlačte MFB tlačidlo (4) na ľavom alebo pravom slúchadle, aby ste zapli túto funkciu počas prehrávania hudby. Zaznie hlásenie „**Bass Mode**“.

Znovu trikrát stlačte MFB tlačidlo (4) na ľavom alebo pravom slúchadle, aby ste zapli túto funkciu vypli. Zaznie hlásenie „**Equal Mode**“.



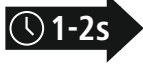









7.3 Funkcia handsfree

- 1 Uskutočnenie telefonického hovoru**
Navolte číslo priamo z vášho koncového zariadenia, aby sa mohol uskutočniť telefonický hovor.
- 2 Prijatie hovoru**
   Stlačte raz MFB tlačidlo (4) na ľavom alebo pravom slúchadle, aby ste mohli prijať prichádzajúci hovor.
- 3 Odmietnutie hovoru**
   Na odmietnutie prichádzajúceho hovoru stlačte a podržte MFB tlačidlo (4) na ľavom alebo pravom slúchadle na cca 1 – 2 sekundy.
- 4 Ukončenie hovoru**
   Hovor ukončíte jedným stlačením MFB tlačidla (4) na ľavom alebo pravom slúchadle počas hovoru.
- 5 Opakovanie voľby**
Posledne zvolené volané číslo si môžete nanovo navoliť prostredníctvom funkcie hlasového asistenta (7.1).



7.4 Prehrávanie zvuku

- 1 Spustite prehrávanie na vašom koncovom zariadení.**
- 2 Play / Pause**
   Stlačte raz MFB tlačidlo (4) na ľavom alebo pravom slúchadle, aby ste mohli spustiť alebo zastaviť audio prehrávanie.
- 3 Nasledujúca skladba**
   Na nasledujúcu skladbu prepnete stlačením a podržaním tlačidla MFB (4) na pravom slúchadle na cca 1 – 2 sekundy.
- 4 Predchádzajúca skladba**
   Stlačte a podržte MFB tlačidlo (4) na ľavom slúchadle a podržte ho stlačený cca 1 – 2 sekundy, aby ste prešli na predchádzajúcu skladbu.





7.5 Regulácia hlasitosti

Hlasitosť sa ovláda prostredníctvom funkcie hlasového asistenta (7.1).

Alternatívne môžete hlasitosť ovládať aj prostredníctvom vášho koncového zariadenia.



8. Technické údaje

	Bluetooth® slúchadlá do uší
Technológia Bluetooth®	Bluetooth® v5.3
Podporované profily	A2DP V1.3, HFP V1.5, SPP V1.0, AVRCP V1.5
Frekvencia pre Bluetooth®-Prenosy	2402 – 2480 MHz
Dosah	< 10 m
	Batéria
Typ batérie	3,7 V Li-polymér
Min. kapacita slúchadiel/nabíjacieho boxu	38 mAh/290 mAh
odber prúdu	max. 5 V \approx 300 mA
Doba nabíjania / slúchadlá	~ 1,5 – 2 h
Doba nabíjania / nabíjací box	~ 1,5 – 2 h
Stav nečinnosti*	~ 200 h
Čas prehrávania hudby (nabíjací box)*	~ 4 h (16 h)
Čas hovorov (nabíjací box)*	~ 3 h (12 h)
Hmotnosť slúchadiel do uší	cca. 4 g každé slúchadlo
Hmotnosť nabíjacieho boxu vrát. slúchadiel	cca 38 g

* po plnom nabití



9. Údržba a starostlivosť

Na čistenie tohto výrobku používajte len navlhčenú utierku, ktorá nepúšťa vlákna a nepoužívajte žiadne agresívne čistiace prostriedky.

10. Vylúčenie zodpovednosti

Hama GmbH & Co KG nepreberá žiadnu zodpovednosť a neposkytuje záruky za škody vyplývajúce z neodbornej inštalácie, montáže alebo neodborného používania výrobku alebo z nerešpektovania návodu na obsluhu a/alebo bezpečnostných upozornení.

11. Servis a podpora

S otázkami týkajúcimi sa výrobku sa obráťte na poradenské oddelenie Hama.

Horúca linka: +49 9091 502-0 (nem./angl.)

Ďalšie informácie o podpore nájdete tu: www.hama.com

12. Vyhlásenie o zhode

CE Hama GmbH & Co KG týmto vyhlasuje, že typ rádiových zariadení [00184161, 00184162, 00184163, 00184164, 00184165, 00184166] je v súlade so smernicou 2014/53/EÚ. Úplné EÚ vyhlásenie o zhode je k dispozícii na tejto internetovej adrese:

www.hama.com -> 00184161, 00184162, 00184163, 00184164, 00184165, 00184166 -> Downloads.

Frekvenčné pásmo/frekvenčné pásma	2402 MHz – 2480 MHz
Vyžarovaný maximálny prenosový výkon	2,5mW E.I.R.P.

Muito obrigado por se ter decidido por este produto Hama!

Antes de utilizar o produto, leia atentamente todas as indicações e observações deste manual íntegro. Em seguida, guarde-o num local seguro, para o poder consultar sempre que necessário. Se transferir o produto para um novo proprietário, entregue também este manual de instruções.

Elementos de comando e indicações

1. Caixa carregadora
2. LED de estado da caixa carregadora
3. LED de estado dos auriculares
4. Botão multifunções (MFB)
5. Almofadas de silicone dos auriculares
6. Contactos de carregamento
7. Entrada USB-C

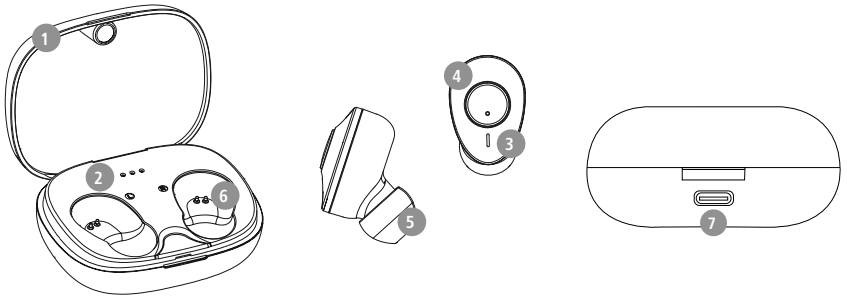

1. Explicação dos símbolos de aviso e das observações

Aviso

Este símbolo é utilizado para identificar informações de segurança ou para chamar a atenção para perigos e riscos especiais.



Nota

Este símbolo é utilizado para identificar informações de segurança adicionais ou para assinalar observações importantes.



2. Conteúdo da embalagem

1 conjunto de auriculares True Wireless Bluetooth® "Freedom Buddy"

1 caixa carregadora

1 cabo de carregamento USB-C

3 pares de almofadas de silicone de diversos tamanhos (S, M, L) para os auriculares

1 instruções resumidas

1 folheto com avisos e instruções de segurança

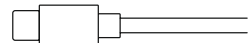
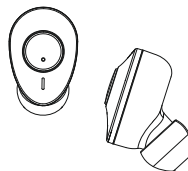



3. Indicações de segurança

- O produto está previsto apenas para utilização privada e não comercial.
- Utilize o produto exclusivamente para o fim a que se destina.
- As crianças devem ser vigiadas, para evitar que possam brincar com o produto.
- Nunca utilize o produto em áreas em que não sejam permitidos dispositivos eletrónicos.
- Nunca tente manter ou reparar o produto. Qualquer trabalho de manutenção deve ser executado por técnicos especializados.
- Nunca abra o produto, nem o utilize caso esteja danificado.
- Não dobre nem esmague o cabo.
- Nunca deixe cair o produto, nem o submeta a choques fortes.
- Elimine imediatamente o material da embalagem em conformidade com as normas locais aplicáveis.
- Nunca introduza alterações no produto. Se o fizer, a garantia deixará de ser válida.
- Proteja o produto da sujidade, da humidade e do sobreaquecimento, e utilize-o unicamente em ambientes secos.
- Nunca utilize o produto diretamente ao pé de aquecimentos ou de outras fontes de calor, nem o exponha à incidência direta dos raios de sol.
- Utilize o produto sempre só em condições climáticas moderadas.
- Tal como qualquer outro dispositivo elétrico, este produto não pode ser manuseado por crianças!
- Nunca utilize o produto fora dos limites de desempenho indicados nos dados técnicos.
- Nunca utilize o produto em ambientes húmidos e evite os salpicos de água
- Ao conduzir um veículo pesado ou um automóvel desportivo, não permita que o seu produto o distraia e tenha atenção ao trânsito e ao meio envolvente.
- A bateria está montada de forma fixa e não pode ser removida; elimine o produto como um todo de acordo com as determinações legais em vigor.
- Nunca deite a bateria ou o produto para o fogo.
- Não altere nem deforme/aqueça/desmonte as baterias.
- Não utilize o produto enquanto estiver a ser carregado!

Aviso – Bateria



- Utilize apenas carregadores ou portas USB adequados para efetuar o carregamento.
- Nunca utilize um carregador ou tomadas USB danificados, nem os tente reparar.
- Não submeta o produto a um carregamento excessivo ou a um descarregamento completo.
- Evite um armazenamento, um carregamento e uma utilização em condições de temperaturas extremas e de pressão atmosférica extremamente baixa (como, por exemplo, a grandes altitudes).
- Sempre que o produto for armazenado por um período prolongado, recarregue-o regularmente (pelo menos trimestralmente).

Aviso - Ímãs



- O produto gera campos magnéticos. As pessoas com pacemakers devem procurar aconselhamento médico antes de utilizarem este produto, uma vez que o funcionamento do pacemaker pode ser afetado.
- Não coloque cartões de multibanco ou semelhantes com faixas magnéticas na proximidade da caixa carregadora ou dos auscultadores. As informações memorizadas na faixa magnética dos cartões poderão ser danificadas ou completamente apagadas.

Aviso - Volume de som alto



- Pressão acústica mais elevada!
- Risco de lesões auditivas.
- Para não perder a audição, evite ouvir com um volume de som mais alto durante um período longo.
- Mantenha sempre um volume de som não exagerado. Um volume de som alto, mesmo durante um período curto, poderá causar lesões auditivas.
- A utilização do produto limita-o na perceção do ruído ambiente. Por isso, enquanto utiliza o produto não conduza ou opere veículos automóveis ou máquinas.





4. Ligar/desligar

ON

Retire os dois auriculares ao mesmo tempo da caixa carregadora. Ambos os auriculares se ligam automaticamente, dando início ao processo de emparelhamento. Ouvirá a mensagem "Power on".

OFF

Para os desligar, basta simplesmente voltar a colocar os auriculares na caixa carregadora. Ao fazê-lo, certifique-se de que coloca cada auricular do lado certo, tal como indicado pela marcação L/R (esquerdo/direito). Em seguida, feche a caixa carregadora.

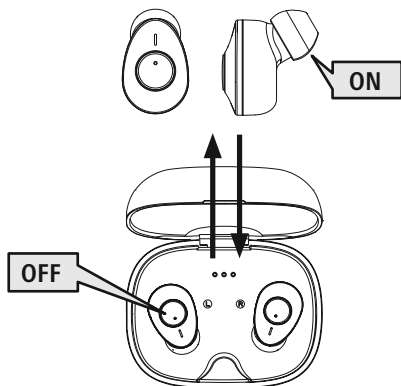

Alternativa:

ON



Prima e mantenha o botão MFB (4) dos auriculares esquerdo e direito durante cerca de 2 a 3 segundos, até ouvir a mensagem "Power on".

OFF



Com o botão MFB (4) do auricular esquerdo ou direito ligado, prima-o durante cerca de 5 segundos, até ouvir a mensagem "Power off".

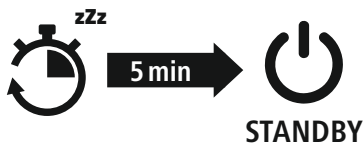

Observação - Desligamento automático dos auriculares



Os auriculares estão equipados com um sistema automático de desligamento. Se, no prazo de 5 minutos, não ocorrer ligação ao seu dispositivo (emparelhamento), o produto desliga-se automaticamente.



5. Carregamento

Antes de utilizar os auriculares pela primeira vez, carregue-os, e à caixa carregadora, uma vez com a carga total.

1 Colocar os auriculares e ligar a caixa carregadora

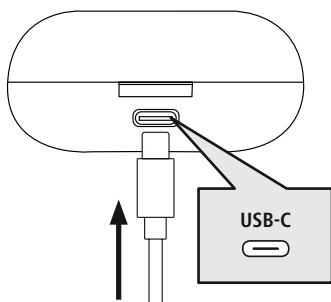

Coloque os auriculares na caixa carregadora. Ao fazê-lo, certifique-se de que coloca cada auricular do lado certo, tal como indicado pela marcação L/R (esquerdo/direito). Ligue o cabo de carregamento USB-C fornecido juntamente à tomada de carga (7) da caixa carregadora. Ligue a ficha livre do cabo de carregamento USB-C a um carregador USB apropriado. Ao fazê-lo, cumpra as indicações do manual de instruções do carregador USB utilizado.

2 Processo de carregamento da caixa carregadora e dos auriculares

Enquanto a caixa carregadora (2) está a ser carregada, os LED de estado da caixa ficam a piscar a branco. Quando a caixa carregadora fica completamente carregada, os 3 LED da caixa carregadora ficam acesos, a branco.

Pode demorar até 2 horas (auriculares) ou 2 horas (caixa carregadora) até os acumuladores ficarem completamente carregados.

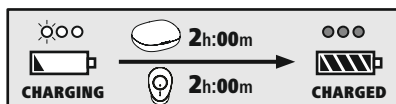

3 Capacidade da bateria

Caixa carregadora

●●●	●●○	●○○
100 % - 66 %	66 % - 33 %	33 % - 0 %

Quando a carga do acumulador está baixa (<10%), o primeiro dos três LED de estado (2) fica a piscar a branco.

Auriculares

Quando a carga do acumulador estiver baixa (<20%), o LED de estado (3) do auricular pisca uma luz vermelha a cada 5 segundos. Ouvirá a mensagem **"Battery Low"** uma vez por minuto.

A duração efetiva da carga da bateria varia em função da utilização do dispositivo, das definições e da temperatura ambiente (as baterias têm uma vida útil limitada).

Nota

Se não tiver utilizado o produto durante alguns meses, pode demorar 15 a 30 minutos até o **LED de estado (2/3)** se acender a vermelho durante o processo de carregamento.





6. Ligação por Bluetooth® (emparelhamento)

Observação - Emparelhamento



- Certifique-se de que o seu dispositivo compatível com Bluetooth® esteja ligado e de que o Bluetooth® esteja ativado.
- Consulte as instruções de uso do seu dispositivo para obter mais informações sobre este assunto.

Os auriculares e o dispositivo não devem distar mais de 1 metro uns dos outros. Quanto menor for a distância, melhor.

Certifique-se de que os auriculares estão ligados.

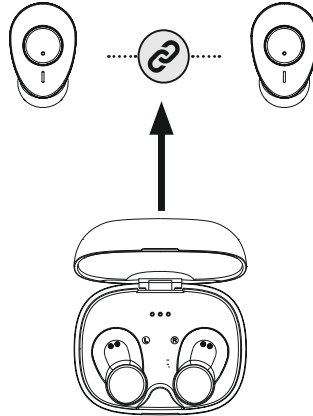

1 Verifique o estado do LED de estado (3) e as mensagens

Se os LED de estado (3) dos auriculares piscarem alternadamente:



os auriculares estão à procura de uma ligação Bluetooth®.

Se os LED de estado (3) piscarem a cada 5 segundos:

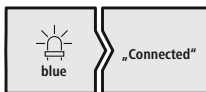

os auriculares já estão emparelhados com um dispositivo com Bluetooth®.



2 Procure os auriculares com o seu dispositivo (só no caso do primeiro emparelhamento)

Abra o menu de definições de Bluetooth® do seu dispositivo e aguarde até ver **Hama Freedom Buddy** na lista dos dispositivos Bluetooth® encontrados. Ouvirá a mensagem "**Pairing**".

Selecione **Hama Freedom Buddy** e aguarde até os auriculares serem apresentados como estando ligados nas definições Bluetooth® do seu dispositivo. Ouvirá a mensagem "**Connected**".

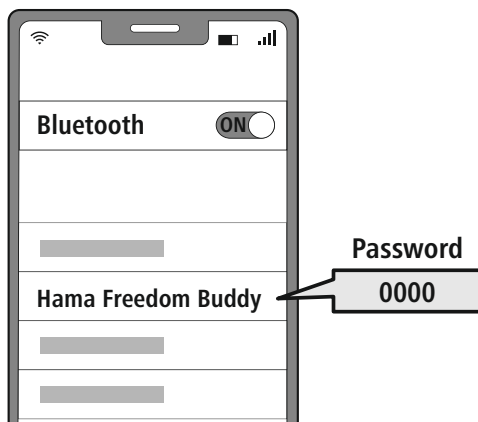

Nota – Palavra-passe do Bluetooth®



Alguns dispositivos requerem a introdução de uma palavra-passe para serem emparelhados com outro dispositivo Bluetooth®.

- Se o seu dispositivo lhe solicitar a introdução de uma palavra-passe, introduza **0000** para estabelecer a ligação ao produto.

3 Anular a ligação por Bluetooth®

Anule a ligação aos auriculares nas definições de Bluetooth® do seu dispositivo. Ouvirá a mensagem "**Disconnected**".

7. Elementos de comando

Nota

- Tenha em atenção que o suporte de determinadas funções depende do seu dispositivo.
- Consulte as instruções de uso do seu dispositivo para obter mais informações sobre este assunto.



7.1 Função Voice Assistant

Siri/
Google

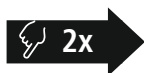

Prima duas vezes o botão MFB (4), para iniciar uma comunicação com o seu Siri ou Assistente Google.

Observação - Siri

O Siri só está disponível em dispositivos compatíveis com iOS 5 (a partir do iPhone 4s) ou superior.



Observação - Assistente Google

- O **Assistente Google** só está disponível em determinados dispositivos com **Android 5.0 ou superior** com Google Play Services, >1,5 GB de memória livres e uma resolução do ecrã de, no mínimo, 720 P.
- A **app Assistente Google** tem de estar disponível no seu dispositivo e de estar definida como o assistente de voz padrão.



7.2 Amplificação adicional dos graves

Estes auscultadores dispõem de uma função "Extra Bass" para amplificar o efeito dos graves.

Extra
Bass
Boost











Prima três vezes o botão MFB (4) do auricular esquerdo ou direito ativar esta função enquanto é reproduzida música. Ouvirá a mensagem "**Bass Mode**".

Para voltar a desligar esta função, prima novamente a tecla MFB (4) três vezes no auricular esquerdo ou direito. Ouvirá a mensagem "**Equal Mode**".













7.3 Função Mãos-Livres

- 1 Fazer chamadas telefónicas**
Marque o número de telefone diretamente no seu dispositivo, para fazer uma chamada telefónica.
- 2 Atender uma chamada telefónica**
  **1x**  Prima uma vez o botão MFB (4) do auricular esquerdo ou direito para atender uma chamada.
- 3 Rejeitar uma chamada telefónica**
  **1-2s**  Para rejeitar uma chamada telefónica recebida, mantenha o botão MFB (4) do auricular esquerdo ou direito premido durante cerca de 1 a 2 segundos.
- 4 Terminar uma chamada telefónica**
  **1x**  Durante a chamada, prima uma vez o botão MFB (4) no auricular esquerdo ou direita, para terminar a chamada.
- 5 Remarcar o último número marcado**
Pode voltar a marcar o último número marcado com a função Voice Assistant (7.1).

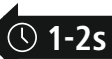

7.4 Reprodução áudio

- 1 Inicie a reprodução no seu dispositivo.**
- 2 Reproduzir/Pausa**
  **1x**  Prima uma vez o botão MFB (4) do auricular esquerdo ou direito, para iniciar ou parar a reprodução áudio.
- 3 Faixa seguinte**
  **1-2s**  Mantenha o botão MFB (4) premido no auricular direito durante cerca de 1 a 2 segundos, para mudar para a faixa seguinte.
- 4 Faixa anterior**
   **1-2s** Prima e mantenha o botão MFB (4) no auricular esquerdo durante cerca de 1 a 2 segundos, para mudar para a faixa anterior.





7.5 Regulação do volume de som

O volume de som é regulado com a função Voice Assistant (7.1).

Em alternativa, também pode regular o volume de som no seu dispositivo.



8. Dados técnicos

	Auriculares <i>Bluetooth</i> [®]
Tecnologia <i>Bluetooth</i> [®]	<i>Bluetooth</i> [®] v5.3
Perfis suportados	A2DP V1.3, HFP V1.5, SPP V1.0, AVRCP V1.5
Frequência para as transmissões <i>Bluetooth</i> [®] Transmissões	2402 – 2480 MHz
Alcance	< 10 m
	Bateria
Tipo de pilha	3,7V polímero de lítio
Capacidade mínima auriculares/caixa carregadora	38 mAh/290 mAh
Consumo de energia	máx. 5 V \approx 300 mA
Duração da carga/auriculares	~ 1,5 – 2 h
Duração da carga/caixa carregadora	~ 1,5 – 2 h
Modo de espera *	~ 200 h
Reprodução de música (caixa carregadora) *	~ 4 h (16 h)
Chamadas telefónicas (caixa carregadora) *	~ 3 h (12 h)
Peso dos auriculares	aprox. 4 g cada
Peso da caixa carregadora, incl. auriculares	aprox. 38 g

* a seguir a um carregamento completo



9. Manutenção e conservação

Limpe o produto apenas com um pano sem pelos ligeiramente humedecido e não utilize produtos de limpeza agressivos.

10. Exclusão de responsabilidade

A Hama GmbH & Co KG declina toda e qualquer responsabilidade ou garantia por danos decorrentes da instalação, da montagem ou do manuseamento incorretos do produto e/ou do incumprimento do manual de instruções e/ou das indicações de segurança.

11. Contactos e apoio técnico

Em caso de dúvidas sobre o produto, contacte o serviço de assistência técnica da Hama.

Hotline: +49 9091 502-0 (alemão/inglês)

Para mais informações sobre os serviços de apoio ao cliente, visite: www.hama.com

12. Declaração de conformidade

CE A Hama GmbH & Co KG declara por esta via que o equipamento de rádio do tipo [00184161, 00184162, 00184163, 00184164, 00184165, 00184166] está em conformidade com a Diretiva 2014/53/UE. O texto integral da declaração de conformidade está disponível no seguinte endereço de Internet:

www.hama.com -> 00184161, 00184162, 00184163, 00184164, 00184165, 00184166 -> Downloads.

Banda de frequências/bandas de frequências	2402 MHz – 2480 MHz
Potência máxima transmitida	2,5 mW E.I.R.P.

S Bruksanvisning

Tack för att du valde en Hama-produkt!
Ta dig tid och läs först igenom de följande anvisningarna och informationen helhet. Förvara sedan den här bruksanvisningen på en säker plats ska kunna konsultera den vid behov. Om du säljer apparaten ska du överlämna denna bruksanvisning till den ägaren.

Manöverelement och indikeringar

1. Laddningsbox
2. Statuslysdiod Laddningsbox
3. Statuslysdiod Hörlur
4. Multifunktionsknapp (MFB)
5. Silikonöronpropp
6. Laddningsportar
7. USB-C-anslutning

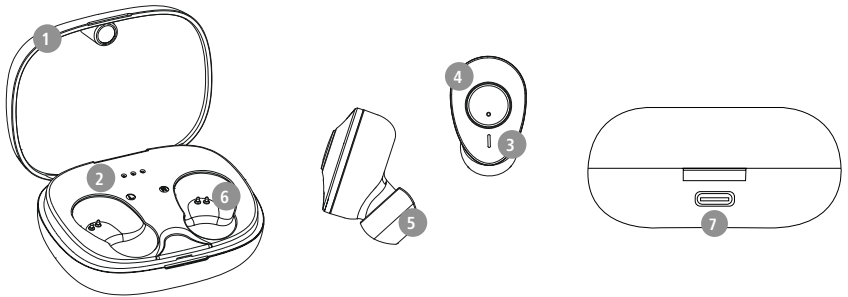

1. Förklaring av varningssymboler och information

Varning

Används för att markera säkerhetsanvisningar eller för att rikta uppmärksamheten mot speciella faror och risker.



Information

Används för att markera ytterligare information eller viktig information.



2. Förpackningens innehåll

- 1 True Wireless Bluetooth® hörlurar "Freedom Buddy"
- 1 laddningsbox
- 1 USB-C-laddningskabel
- 3 par öronproppar i olika storlekar (S/M/L)
- 1 snabbguide
- 1 Varning och säkerhetsinstruktioner

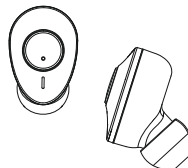



3. Säkerhetsinformation

- Produkten är avsedd för privat hemanvändning, inte yrkesmässig användning.
- Använd endast produkten för det avsedda ändamålet.
- Barn ska hållas under uppsikt så att de inte leker med produkten.
- Använd inte produkten inom områden där elektroniska apparater inte är tillåtna.
- Försök inte serva eller reparera produkten själv. Överlåt allt servicearbete till behörig fackpersonal.
- Öppna inte produkten och fortsätt inte att använda den om den är skadad.
- Kabeln får inte klämmas eller bockas.
- Tappa inte produkten och utsätt den inte för kraftiga vibrationer.
- Återvinn förpackningsmaterialet direkt enligt de lokala återvinningsbestämmelserna.
- Gör inga förändringar på produkten. Då förlorar du alla garantianspråk.
- Skydda produkten mot smuts, fukt och överhettning och använd den bara i torra utrymmen.
- Använd inte produkten i omedelbar närhet av värmelement, andra värmekällor eller i direkt solsken.
- Använd endast produkten under normala väderförhållanden.
- Precis som alla elektriska apparater ska även denna förvaras utom räckhåll för barn!
- Använd inte produkten utöver de kapacitetsgränser som anges i tekniska data.
- Använd inte produkten i fuktig miljö och undvik vattenstänk
- Se till att du inte distraheras av din produkt när du kör och var uppmärksam på trafiksituationen och omgivningen.
- Batteriet är fast monterat och kan inte tas bort. Produkten ska omhändertas i sin helhet enligt gällande bestämmelser.
- Kasta inte batteriet eller produkten i öppen eld.
- Förändra och/eller deformera inte uppladdningsbara/vanliga batterier och värm inte upp dem eller plocka isär dem.
- Använd inte produkten när den laddas!

Varning - Batteri



- Använd bara lämpliga laddare eller USB-anslutningar för laddning.
- Trasiga laddare eller USB-anslutningar ska generellt inte användas, och försök inte reparera dem.
- Överladda eller djupurladda inte produkten.
- Undvik att förvara, ladda och använda produkten vid onormala temperaturer och mycket lågt lufttryck (t.ex. på hög höjd).
- Ladda batteriet regelbundet (minst varje kvartal) vid längre lagring.

Varning – magneter



- Produkten alstrar magnetiska fält. Personer med pacemaker bör rådgöra med läkare om den här produkten kan påverka pacemakers funktion.
- Förvara inte betalkort eller liknande kort med magnetremsa i närheten av laddningsstationen eller hörlurarna. Informationen i korten kan skadas eller raderas helt.

Varning – hög ljudstyrka



- Högt ljudtryck!
- Det finns risk för hörselskador.
- Undvik att lyssna på hög ljudvolym under längre tid för att inte riskera hörselskador.
- Håll alltid volymen på en förnuftig nivå. Höga ljudnivåer – även under kort period – kan leda till hörselskador.
- När produkten används hör du inte ljud i omgivningen lika bra som annars. Använd därför inte produkten när du manövrerar fordon eller maskiner.





4. Till-/ frångkoppling

ON

Ta ut båda hörlurarna samtidigt ur laddningsboxen. Båda hörlurarna kopplas in automatiskt och startar parkopplingen. Meddelandet „**Power on**“ hörs.

OFF

För att stänga av hörlurarna lägger du helt enkelt tillbaka dem i laddningsboxen. Observera att vänster och höger hörlur ska ligga på rätt sida enligt markeringen L = vänster och R = höger. Stäng sedan laddningsboxen.

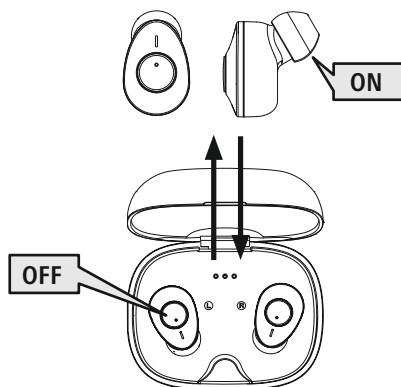

Eller:

ON



Håll MFB-knappen (4) på den vänstra och högra hörluren intryckt i ca 2–3 sekunder tills meddelandet „**Power on**“ hörs.

OFF



När apparaten är påslagen håller du MFB-knappen (4) på den vänstra eller högra hörluren intryckt i ca 5 sekunder tills meddelandet „**Power off**“ hörs.



5 min



STANDBY

Information – automatisk avstängning av hörlurarna



Hörlurarna har automatisk avstängning. Om det inte finns någon anslutning till din slutenhet under 5 minuter stängs den av automatiskt.



5. Laddning

Ladda hörlurarna och laddningsboxen fullständigt innan de tas i bruk första gången.

1 Lägg i hörlurarna och anslut laddningsboxen

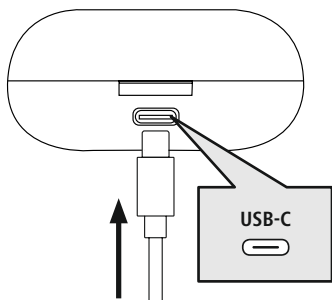

Lägg i hörlurarna i laddningsboxen. Observera att vänster och höger hörlur ska ligga på rätt sida enligt markeringen L = vänster och R = höger.

Anslut den medföljande USB-C-laddningskabeln till laddningsboxens laddningsuttag (7).

Anslut USB-C-laddningskabelns fria kontakt till en lämplig USB-laddare. Se bruksanvisningen för den USB-laddare som används.

2 Laddningsförlopp laddningsbox och hörlur

Laddningsboxens statuslysdioder (2) blinkar vitt under laddningen. När laddningsboxen är fulladdad lyser laddningsboxens tre lysdioder vitt.

Det kan ta upp till 2 timme (hörlurar) resp. 2 timmar (laddningsbox) innan batterierna är fulladdade.

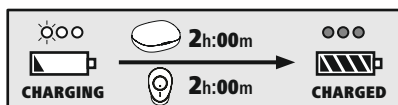

3 Batterikapacitet

Laddningsbox

●●●	●●○	●○○
100% - 66%	66% - 33%	33% - 0%

När batterinivån är låg (< 10 %) blinkar den första av de tre statuslysdioderna (2) vitt.

Hörlurar

När batterinivån är låg (< 20 %) blinkar statuslysdioden (3) på hörlurarna rött var femte sekund. Meddelandet „Battery Low“ hörs en gång i minuten.

Batteriets faktiska laddningstid varierar beroende på apparatens användning, inställningarna och omgivningstemperaturen (batterier har en begränsad livslängd).

Information

Om du inte har använt produkten under några månader kan det dröja 15–30 minuter innan **statuslysdioden** (2, 3) lyser rött under laddningen.





6. Bluetooth®-anslutning (parkoppling)

Information – parkoppling



- Kontrollera att den Bluetooth®-kompatibla slutenheten är påslagen och att Bluetooth® är aktiverat.
- Se bruksanvisningen för din slutenhet.

Hörluren och slutenheten bör inte vara på längre avstånd än 1 meter från varandra. Ju kortare avstånd desto bättre.

Kontrollera att hörlurarna är inkopplade.

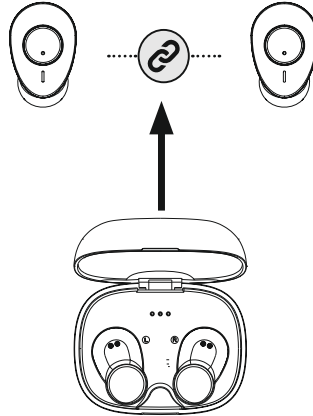

1 Kontrollera status på statuslysdioden (3) och meddelandena)

Om hörlurarnas statuslysdioder (3) blinkar omväxlande:



„Pairing“

Hörlurarna söker efter en Bluetooth®-anslutning.

Om hörlurarnas statuslysdioder (3) blinkar var femte sekund:

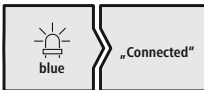

„Connected“

Hörlurarna är redan anslutna till en Bluetooth®-slutenhet.



2 Sök efter hörlurarna med din slutenhet (behövs endast vid den första anslutningen)

Öppna Bluetooth®-inställningarna på din slutenhet och vänta tills **Hama Freedom Buddy** visas i listan med hittade Bluetooth®-enheter. Meddelandet „**Pairing**“ hörs.

Välj **Hama Freedom Buddy** och vänta tills hörlurarna visas som anslutna i Bluetooth®-inställningarna i din slutenhet. Meddelandet „**Connected**“ hörs.

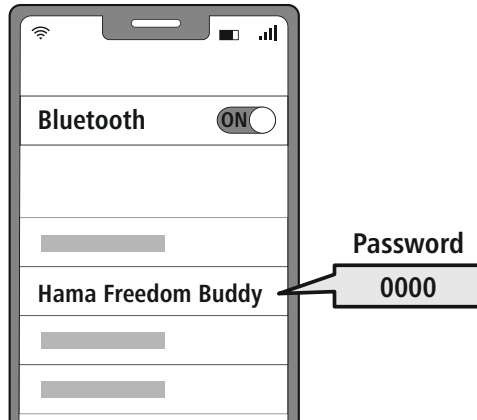

Information – Bluetooth®-lösenord



Vissa enheter kräver ett lösenord för att upprätta anslutning till en annan Bluetooth®-enhet.

- Ange lösenordet **0000** för anslutning till produkt om din slutenhet begär ett lösenord.

3 Koppla från Bluetooth®-anslutning

Koppla från hörlurarna via Bluetooth®-inställningarna på din slutenhet. Meddelandet „**Disconnected**“ hörs.

7. Manöverelement

Information

- Observera att vissa funktioner är beroende av att din slutenhet stödjer dem.
- Se bruksanvisningen för din slutenhet.



7.1 Röstassistentfunktion

Siri/
Google

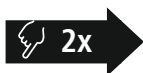

Klicka två gånger på MFB-knappen (4) för att starta en kommunikation med din Siri eller Google Assistant.

Information – Siri

Siri kan endast användas för lämpliga slutenheter med iOS 5 (fr.o.m. iPhone 4s) eller högre.



Information – Google Assistant

- **Google Assistant** kan endast användas för lämpliga slutenheter med **Android 5.0 eller högre** med Google Play Services, > 1,5 GB fritt minnesutrymme och en minsta skärmpupplösning på 720 punkter.
- **Google Assistant App** måste finnas i din slutenhet och vara inställd som standard språkassistent.



7.2 Extra basförstärkning

Dessa hörlurar har en funktion för extra bas som förstärker bastonerna.

Extra
Bass
Boost











Tryck tre gånger på MFB-knappen (4) på den vänstra eller högra hörluren för att slå på den här funktionen medan musik spelas. Meddelandet „**Bass Mode**“ hörs.

För att stänga av funktionen igen trycker du på nytt tre gånger på MFB-knappen (4) på vänstra eller högra hörluren . Meddelandet „**Equal Mode**“ hörs.





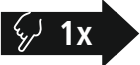



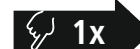

7.3 Handsfreefunktion

- 1 Ringa samtal**
Välj numret direkt på din slutenhet för att ringa ett samtal.
- 2 Ta emot samtal**
   Tryck en gång på MFB-knappen (4) på den vänstra eller högra hörluren för att ta emot ett inkommande samtal.
- 3 Avvisa samtal**
   För att avvisa ett inkommande samtal håller du MFB-knappen (4) på den vänstra eller högra hörluren intryckt i ca 1-2 sekunder.
- 4 Avsluta samtal**
   Under samtalet trycker du en gång på MFB-knappen (4) på vänster eller höger hörlur för att avsluta samtalet.
- 5 Återuppringning**
Du kan ringa upp det senast valda telefonnumret igen via röstassistentfunktionen (7.1).

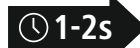

7.4 Ljudåtergivning

- 1 Starta ljudåtergivningen i din slutenhet.**
- 2 Spela/pausa**
   Tryck en gång på MFB-knappen (4) på den vänstra eller högra hörluren för att starta eller stoppa ljudåtergivningen.
- 3 Nästa spår**
   Håll MFB-knappen (4) på den högra hörluren intryckt i ca 1-2 sekunder för att gå till nästa spår.
- 4 Föregående spår**
   Håll MFB-knappen (4) på den vänstra hörluren intryckt i ca 1-2 sekunder för att gå till föregående spår.



7.5 Volymreglering

Volymen regleras via röstassistentfunktionen (7.1).
Du kan också reglera volymen via din slutenhet.



8. Tekniska data

	Bluetooth® hörlurar
Bluetooth® teknik	Bluetooth® v5.3
Profiler som stöds	A2DP V1.3, HFP V1.5, SPP V1.0, AVRCP V1.5
Frekvens för Bluetooth®-överföring	2402 – 2480 MHz
Räckvidd	< 10 m
	Batteri
Batterityp	3,7 V litiumpolymer
Min. kapacitet hörlurar / laddningsbox	38 mAh/290 mAh
Strömförbrukning	max. 5 V \approx 300 mA
Laddningstid hörlur	~ 1,5 – 2 h
Laddningstid laddningsbox	~ 1,5 – 2 h
Viloläge *	~ 200 h
Musiktid (laddningsbox) *	~ 4 h (16 h)
Samtalstid (laddningsbox) *	~ 3 h (12 h)
Vikt hörlur	Ca 4 g per hörlur
Vikt laddningsbox med hörlur	ca 38 g

* efter fullständig laddning



9. Service och skötsel

Använd endast en luddfri, lätt fuktad trasa för att rengöra produkten och använd inga aggressiva rengöringsmedel.

10. Garantifriskrivning

Hama GmbH & Co KG övertar ingen form av ansvar eller garanti för skador som beror på felaktig installation, montering och felaktig produktanvändning eller på att bruksanvisningen och/eller säkerhetsinformationen inte följs.

11. Service och support

Kontakta Hama produktrådgivning om du har frågor om produkten.

Hotline: +49 9091 502-0 (tyska/engelska)

Du hittar mer supportinformation på www.hama.com

12. Försäkran om överensstämmelse

CE Härmed försäkrar Hama GmbH & Co KG att denna typ av radioutrustning [00184161, 00184162, 00184163, 00184164, 00184165, 00184166] överensstämmer med direktiv 2014/53/EU. Den fullständiga texten till EU-försäkran om överensstämmelse finns på följande webbadress:

www.hama.com -> 00184161, 00184162, 00184163, 00184164, 00184165, 00184166 -> Downloads.

Frekvensband	2402 MHz – 2480 MHz
Max. sändareffekt	2,5 mW E.I.R.P.

Благодарим вас за то, что вы выбрали продукт Nama!

Перед использованием внимательно прочтите следующие инструкции и указания. Храните данное руководство по эксплуатации в надежном месте, при необходимости у вас всегда был доступ к нему. При продаже устройства передайте данное руководство новому владельцу.

Элементы управления и индикаторы

1. Зарядный бокс
2. Светодиодный индикатор состояния зарядного бокса
3. Светодиодный индикатор состояния наушников
4. Многофункциональная кнопка (MFB)
5. Силиконовые амбушюры
6. Зарядные контакты
7. Разъем USB-C

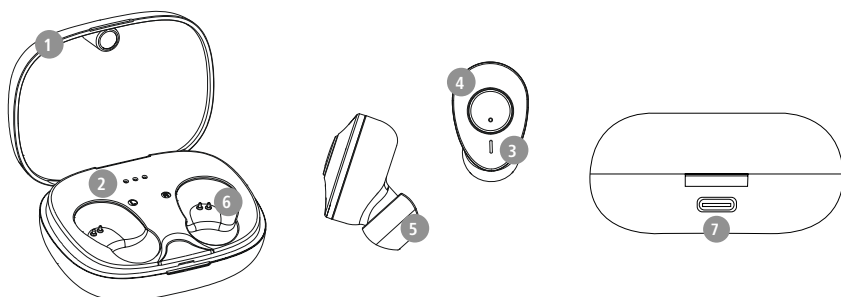

1. Пояснения к предупреждающим знакам и указаниям

Предупреждение

Используется для обозначения указаний по технике безопасности или для акцентирования внимания на особых опасностях и рисках.



Указание

Используется для дополнительного обозначения информации или важных указаний.



2. Комплект поставки

- 1 стереонаушники True Wireless Bluetooth® Freedom Buddy
- 1 зарядный бокс
- 1 зарядный кабель USB-C
- 3 пары амбушюров различных размеров (S/M/L)
- 1 краткое руководство
- 1 предупреждения и указания по технике безопасности

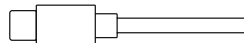
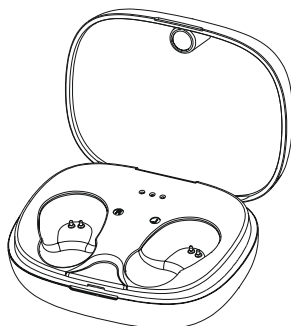
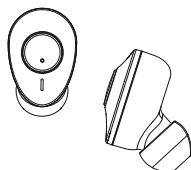



3. Указания по технике безопасности

- Изделие предназначено для домашнего, некоммерческого применения.
- Используйте изделие исключительно в предусмотренных целях.
- Не позволяйте детям играть с изделием.
- Не применяйте изделие в зонах, где использование электронных устройств запрещено.
- Не пытайтесь самостоятельно выполнять техническое обслуживание или ремонт изделия. Ремонт разрешается производить только квалифицированному персоналу.
- Не вскрывайте изделие и не используйте его при наличии повреждений.
- Не сгибайте и не пережимайте кабель.
- Избегайте падения изделия и не подвергайте его сильным вибрациям.
- Сразу утилизируйте упаковочный материал согласно действующим местным предписаниям по утилизации.
- Не вносите в изделие конструктивные изменения. В результате этого любые гарантийные обязательства теряют свою силу.
- Не допускайте загрязнения изделия, защищайте его от влаги и перегрева. Не используйте изделие при высокой влажности.
- Не используйте изделие в непосредственной близости от систем отопления, других источников тепла или под прямыми солнечными лучами.
- Используйте изделие только при приемлемых климатических условиях.
- Данное изделие, как и все электрические приборы, следует беречь от детей!
- При использовании изделия не допускайте превышения предела мощности, указанного в технических характеристиках.
- Не используйте изделие во влажной среде, избегайте брызг.
- Во время езды на автомобиле или занятии активными видами спорта не отвлекайтесь, а следите за дорожной обстановкой и окружением.
- Аккумулятор является стационарным и не подлежит демонтажу, утилизируйте изделие целиком в соответствии с законодательными предписаниями.
- Не бросайте аккумуляторную батарею или изделие в огонь.
- Не изменяйте, не деформируйте, не нагревайте, не разбирайте аккумуляторы/батарейки.

- Не используйте изделие во время зарядки!

Предупреждение: аккумулятор



- Для зарядки используйте только подходящие зарядные устройства или USB-разъемы.
- Не используйте неисправные зарядные устройства или USB-разъемы и не пытайтесь их ремонтировать.
- Не допускайте избыточной зарядки и глубокой разрядки изделия.
- Не храните, не заряжайте и не используйте устройство при очень низких и очень высоких температурах и очень низком атмосферном давлении (например, на больших высотах).
- При длительном хранении регулярно заряжайте изделие (не реже одного раза в квартал).

Предупреждение —



магниты

- Изделие создает магнитные поля. При использовании кардиостимуляторов проконсультируйтесь с врачом на предмет совместимости изделия с такими устройствами.
- Не храните банковские или аналогичные карты с магнитной полосой рядом с зарядным боксом или наушниками. Это может привести к повреждению карт или удалению сохраненной на них информации.

Предупреждение — высокая громкость



- Высокая звуковая нагрузка!
- Существует риск ухудшения слуха.
- Чтобы не допустить потери слуха, не используйте наушники при высоком уровне громкости в течение длительного времени.
- Поддерживайте нормальную громкость. Воздействие громкого звука, в т.ч. в течение короткого времени, может привести к повреждению органов слуха.
- Во время эксплуатации изделия снижается степень восприятия окружающих звуков и шумов. Поэтому во время пользования наушниками не управляйте транспортными средствами или оборудованием.







4. Включение/выключение

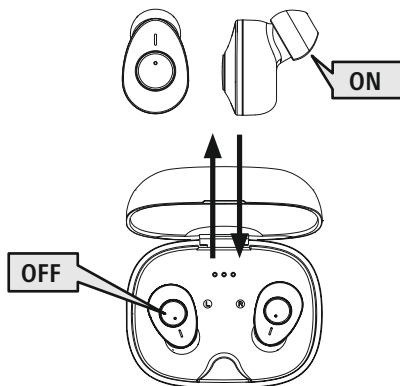

ON Вынимайте оба наушника из зарядного бокса одновременно. Оба наушника включаются автоматически и запускают процедуру сопряжения. Раздается оповещение "Power on".

OFF Для выключения просто уложите наушники в зарядный бокс. Соблюдайте при этом правильность укладки наушников в соответствии с маркировкой L/R (левый/правый). Закройте зарядный бокс.



Альтернативный вариант:

ON   Нажимайте на левом и правом наушниках многофункциональную кнопку (4) в течение примерно 2-3 секунд, пока не раздастся звуковой сигнал "Power on".

OFF   Удерживайте многофункциональную кнопку (4) левого или правого наушника во включенном состоянии в течение примерно 5 секунд, пока не раздастся звуковой сигнал "Power off".



Указание — автоматическое выключение наушников 

Наушники оснащены системой автоматического выключения. Если в течение 5 мин соединение с оконечным устройством отсутствует, они автоматически выключаются.



5. Зарядка

Перед первым применением один раз полностью зарядите наушники, а также зарядный бокс.

1 Укладка наушников и подключение зарядного бокса

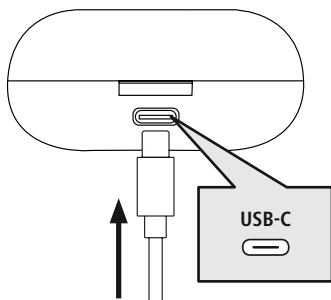

Уложите наушники в зарядный бокс. Соблюдайте при этом правильность укладки наушников в соответствии с маркировкой L/R (левый/правый). Подключите прилагаемый зарядный кабель USB-C к зарядному гнезду (7) зарядного бокса. Подключите свободный штекер зарядного кабеля USB-C к подходящему зарядному устройству с USB-портом. Соблюдайте руководство по эксплуатации используемого зарядного USB-устройства.

2 Процедура зарядки зарядного бокса и наушников

Светодиодные индикаторы состояния зарядного бокса (2) мигают белым цветом во время зарядки. После полной зарядки зарядного бокса 3 относящиеся к нему светодиода горят белым цветом.

Полная зарядка может занимать 2 часа (наушники) или 2 часа (зарядный бокс).

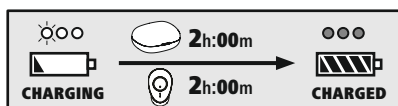

3 Емкость аккумулятора

Зарядный бокс

●●●	●●●	●●●
100% – 66%	66% – 33%	33% – 0%

При низком уровне зарядки аккумуляторов (< 10 %) первый из трех светодиодных индикаторов состояния (2) мигает белым.

Наушники

При низком уровне зарядки аккумуляторов (< 20 %) светодиодный индикатор состояния наушников (3) мигает красным каждые 5 секунд. Оповещение происходит **"Battery Low"** один раз в минуту.

Продолжительность работы аккумулятора варьируется в зависимости от интенсивности использования прибора, настроек и окружающей температуры (аккумуляторы имеют ограниченный срок службы).

Указание

Если вы несколько месяцев не пользовались изделием, может пройти 15–30 минут, пока **светодиодный индикатор состояния** (2/3) при зарядке загорится красным.





6. Соединение Bluetooth® (сопряжение)

Указание — сопряжение



- Убедитесь, что оконечное устройство с возможностью соединения через Bluetooth® включено и Bluetooth®-соединение установлено.
- Соблюдайте соответствующие указания руководства по эксплуатации вашего оконечного устройства.

Наушники и оконечное устройство должны находиться на расстоянии не больше 1 метра друг от друга. Чем меньше расстояние, тем лучше.

Убедитесь, что наушники включены.

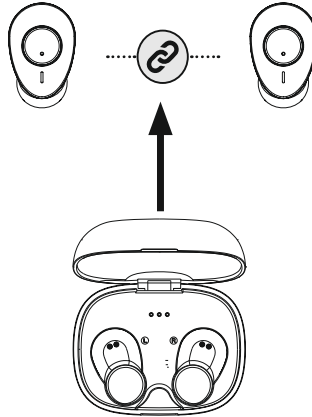

1 Проверьте статус светодиодного индикатора состояния (3) и устные оповещения.

Если светодиодный индикатор состояния (3) наушников попеременно мигает:

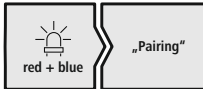

наушники пытаются установить соединение Bluetooth®.

Если светодиодные индикаторы состояния (3) мигают каждые 5 секунды:

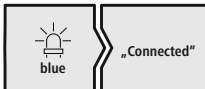

наушники установили соединение с оконечным устройством Bluetooth®.



2 Найдите в оконечном устройстве наушники (требуется только при первом соединении)

Откройте меню настроек Bluetooth® на вашем оконечном устройстве и подождите, пока в списке найденных Bluetooth® -устройств не появится **Hama Freedom Buddy**. Раздается оповещение "Pairing".

Выберите **Hama Freedom Buddy** и подождите, пока наушники отобразятся в качестве подключенного устройства в настройках Bluetooth® оконечного устройства. Раздается оповещение "Connected".

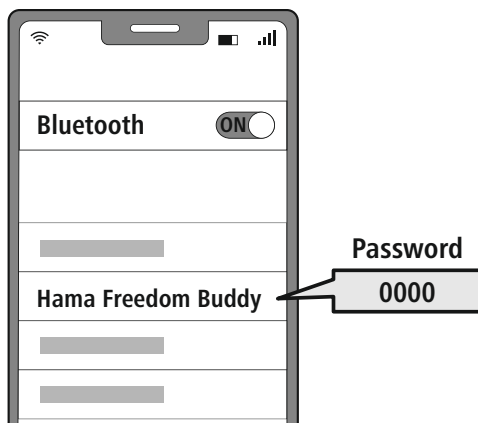

Примечание — пароль Bluetooth®

Для некоторых оконечных устройств при установлении соединения с другим Bluetooth®-устройством требуется пароль.

- Если ваше оконечное устройство требует его ввода, введите для соединения с устройством пароль **0000**.

3 Разъединение соединения Bluetooth®

Разъедините соединение наушников в настройках Bluetooth® вашего оконечного устройства. Раздается оповещение "Disconnected".

7. Элементы управления

Указание



- Обратите внимание, что поддержка некоторых функций зависит от вашего оконечного устройства.
- Соблюдайте соответствующие указания руководства по эксплуатации вашего оконечного устройства.



7.1 Функция интеллектуального голосового помощника

Siri/
Google



Дважды нажмите многофункциональную кнопку MFB (4), чтобы запустить обмен данными с Siri или Google Assistant.

Примечание — Siri



Сервис Siri доступен только на соответствующих оконечных устройствах с iOS 5 (начиная с iPhone 4s) или более поздней версий.

Примечание — Google Assistant



- Сервис **Google Ассистент** доступен только на соответствующих оконечных устройствах с **Android 5.0 или более поздней версией** с сервисами Google Play Services, > 1,5 Гб свободной памяти и минимальным разрешением экрана 720 пикселей.
- **Приложение Google Ассистент** должно быть доступно на вашем оконечном устройстве и настроено в качестве стандартного голосового помощника.

7.2 Дополнительное усиление басов

Эти наушники оснащены функцией "Extra Bass" для усиления басов.

Extra
Bass
Boost

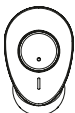

Трижды нажмите многофункциональную кнопку (4) на левом или правом наушнике, чтобы включить эту функцию во время воспроизведения музыки. Раздается оповещение "Bass Mode".

Чтобы снова отключить эту функцию, еще раз трижды нажмите многофункциональную кнопку (4) на левом или правом наушнике.

Раздается оповещение "Equal Mode".





7.3 Функция громкой связи

- 1 Совершить вызов**
Выберите номер непосредственно на оконечном устройстве, чтобы совершить вызов.
- 2 Принять вызов**
   Нажмите один раз многофункциональную кнопку (4) на левом или правом наушнике, чтобы принять входящий вызов.
- 3 Отклонить вызов**
   Для отклонения входящего вызова нажмите и удерживайте многофункциональную кнопку (4) на левом или правом наушнике нажатой примерно 1-2 секунды.
- 4 Завершить вызов**
   Во время разговора однократно нажмите многофункциональную кнопку (4) на левом или правом наушнике, чтобы завершить вызов.
- 5 Повторный набор**
Последний набранный номер можно выбрать повторно с помощью функции интеллектуального голосового помощника (7.1).



7.4 Воспроизведение аудиозаписи

- 1 Включите воспроизведение на оконечном устройстве.**
- 2 Воспроизведение/пауза**
   Однократно нажмите многофункциональную кнопку (4) на левом или правом наушнике, чтобы запустить или остановить воспроизведение аудиозаписи.
- 3 Следующий трек**
   Для перехода к следующему треку нажмите и удерживайте многофункциональную кнопку (4) на правом наушнике в течение примерно 1-2 секунд.
- 4 Предыдущий трек**
   Нажмите и удерживайте многофункциональную кнопку (4) на левом наушнике примерно 1-2 секунды, чтобы перейти к предыдущему треку.



7.5 Регулировка громкости

Управление громкостью осуществляется с помощью функции интеллектуального голосового помощника (7.1).

Громкость можно также регулировать через ваше оконечное устройство.



8. Технические характеристики

	Наушники <i>Bluetooth</i> [®]
Технология <i>Bluetooth</i> [®]	<i>Bluetooth</i> [®] v5.3
Поддерживаемые профили	A2DP V1.3, HFP V1.5, SPP V1.0, AVRCP V1.5
Частота для <i>передачи по Bluetooth</i> [®] Передача	2402–2480 МГц
Дальность действия	< 10 м
	Аккумулятор
Тип батарейки	3,7 В литий-полимерная
Мин. емкость наушников / зарядного бокса	38 мАч/290 мАч
Потребление тока	макс. 5 В \approx 300 мА
Время зарядки наушников	~ 1,5 – 2 ч
Время зарядки зарядного бокса	~ 1,5 – 2 ч
Состояние покоя *	~ 200 ч
Время воспроизведения музыки (зарядный бокс) *	~ 4 ч (16 ч)
Время разговора (зарядный бокс) *	~ 3 ч (12 ч)
Вес наушников	ок. 4g каждый наушник
Вес зарядной станции с наушниками	ок. 38g

* после полной зарядки



9. Техническое обслуживание и уход

Очищайте изделие только с помощью слегка влажной безворсовой салфетки; не используйте агрессивные чистящие средства.

10. Исключение ответственности

Hama GmbH & Co. KG не несет ответственности за повреждения, возникшие в результате ненадлежащей установки, монтажа и ненадлежащего использования изделия или несоблюдения требований руководства по эксплуатации и/или указаний по технике безопасности.

11. Сервисное обслуживание и поддержка

При возникновении вопросов по изделию обращайтесь в службу поддержки Hama.

Горячая линия: +49 9091 502-0 (нем./англ.)

Дополнительную информацию по технической поддержке см. на сайте www.hama.com

12. Сертификат соответствия

CE Настоящим Hama GmbH & Co KG заявляет, что радиооборудование типа [00184161, 00184162, 00184163, 00184164, 00184165, 00184166] соответствует требованиям директивы 2014/53/ЕС. С полным текстом декларации о соответствии требованиям ЕС можно ознакомиться здесь:

www.hama.com -> 00184161, 00184162, 00184163, 00184164, 00184165, 00184166 -> Downloads.

Диапазон/диапазоны частот	2402 МГц – 2480 МГц
Максимальная излучаемая мощность	2,5 мВт E.I.R.P.

Благодарим Ви, че сте избрали продукт на Nama!

Отделете време и първо прочете изцяло следващите инструкции и указания. След това запазете това ръководство за експлоатация на сигурно място, за да направите справка в него при нужда. Ако продадете уреда, предайте това ръководство за експлоатация на новия собственик.

Елементи за управление и индикатори

1. Кутия за зареждане
2. Светодиод за статус "Кутия за зареждане"
3. Светодиод за статус "Слушалки"
4. Мултифункционален бутон (MFB)
5. Силиконова мека тапа за ухо
6. Контакти за зареждане
7. USB-C връзка

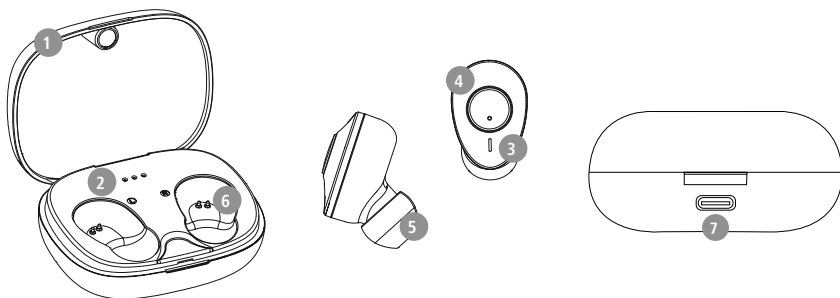

1. Обяснение на предупредителни символи и указания

Предупреждение

Използва се, за да обозначава указание за безопасност или за да насочи вниманието към конкретни опасности и рискове.



Указание

Използва се, за да обозначава допълнителна информация или важни указания.



2. Съдържание на опаковката

- 1 x слушалка True Wireless Bluetooth® "Freedom Buddy"
- 1 x кутия за зареждане
- 1 x USB-C кабел за зареждане
- 3 чифта меки тапи за уши с различни размери (S/M/L)
- 1 x кратка инструкция
- 1 x предупреждения и указания за безопасност

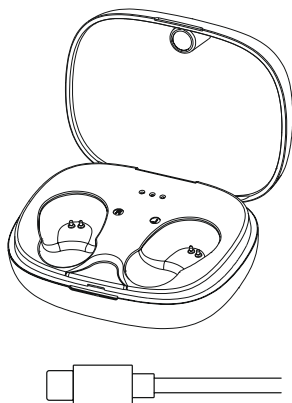
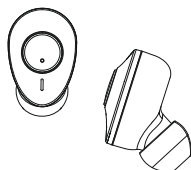



3. Указания за безопасност

- Продуктът е предвиден за лична, нестопанска битова употреба.
- Използвайте продукта само за предвидената цел.
- Децата трябва да бъдат под надзор, за да се гарантира, че няма да си играят с продукта.
- Не използвайте продукта в зони, в които не са разрешени електронни уреди.
- Не се опитвайте сами да обслужвате или ремонтирате продукта. Оставете всякаква техническа поддръжка на компетентните специалисти.
- Не отваряйте продукта и при повреда не продължавайте да го използвате.
- Не пречупвайте и не притискайте кабела.
- Не позволявайте на продукта да пада и не го излагайте на силни вибрации.
- Изхвърлете опаковъчния материал веднага съгласно действащите на място разпоредби за изхвърляне на отпадъци.
- Не правете промени в уреда. Така ще загубите право на всякакви гаранционни претенции.
- Пазете продукта от замърсяване, влага и прегряване и го използвайте само в сухи помещения.
- Не използвайте продукта в непосредствена близост до отоплителни уреди, други източници на топлина или на директна слънчева светлина.
- Използвайте продукта само при умерени климатични условия.
- Подобно на всички електрически продукти, този продукт не бива да попада в ръцете на деца!
- Не използвайте продукта извън неговите граници на мощността, посочени в техническите данни.
- Не използвайте продукта във влажна среда и избягвайте водни пръски
- По време на пътуването с МПС или спортен уред не разрешавайте да бъдете отклонявани от Вашия продукт и внимавайте за положението при движение и Вашата околна среда.
- Акумулаторната батерия е неподвижно вградена и не може да се маха, изхвърлете продукта като цяло според законовите разпоредби.
- Не хвърляйте батерията или продукта в огън.
- Не променяйте и/или не деформирайте/нагривайте/разглобявайте акумулаторните батерии/батериите.
- Не използвайте продукта по време на зареждане!

Предупреждение – Батерия



- За зареждане използвайте само подходящи зарядни устройства или USB изводи.
- По принцип не използвайте дефектни зарядни устройства или USB изводи и не се опитвайте да ги поправяте.
- Не позволявайте продукта да се зарежда повече от необходимото или да се разрежда напълно.
- Избягвайте съхранение, зареждане и използване при екстремни температури и изключително ниско налягане на въздуха (като например на големи височини).
- При по-продължително съхранение дозареждайте периодично (поне веднъж на три месеца).

Предупреждение – магнити



- Продуктът генерира магнитни полета. Лицата със сърдечни стимулатори трябва да се консултират с лекар преди употреба на продукта, тъй като функцията на сърдечния стимулатор може да бъде нарушена.
- ЕС или други подобни карти с магнитни ленти не бива да се съхраняват в близост до зарядното устройство или слушалките. Данните от картата могат да бъдат повредени или изтрети.

Предупреждение – силен звук



- Голямо акустично налягане!
- Съществува опасност от увреждане на слуха.
- За да бъде предотвратена загуба на слуха, избягвайте слушането на силен звук за дълъг период от време.
- Поддържайте силата на звука винаги на разумно ниво. Голямата сила на звука може – дори и при малка продължителност – да доведе до увреждания на слуха.
- Употребата на продукта ограничава възприемането Ви на шумове от околната среда. Затова по време на използването не управлявайте превозни средства или машини.





4. Включване/изключване

ON

Извадете едновременно двете слушалки от кутията за зареждане. Двете слушалки се включват автоматично и стартират процеса на вдвояване. Прозвучава съобщението "Power on".

OFF

За изключване просто поставете слушалките обратно в кутията за зареждане. При това внимавайте за поставянето на слушалките от правилната страна съгласно маркировката L/R. След това затворете кутията за зареждане.

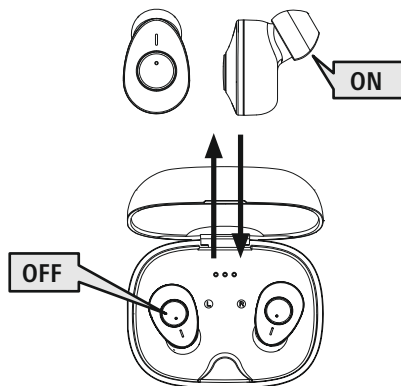

Алтернативно:

ON

🕒 2-3s



Натиснете бутона MFB (4) на лявата и дясната слушалка за ок. 2-3 секунди, докато не прозвучи съобщението "Power on".

OFF

🕒 5s



Във включено състояние задръжте натиснат за ок. 5 секунди бутона MFB (4) на лявата или на дясната слушалка, докато не прозвучи съобщението "Power off".



Указание – Автоматично изключване на слушалките



Слушалките разполагат с функция за автоматично изключване. Ако в рамките на 5 минути не се осъществи свързване с крайното устройство, продуктът се изключва автоматично.



5. Зареждане

Преди първата употреба заредете напълно слушалките, както и кутията за зареждане.

1 Поставяне на слушалките и свързване на кутията за зареждане

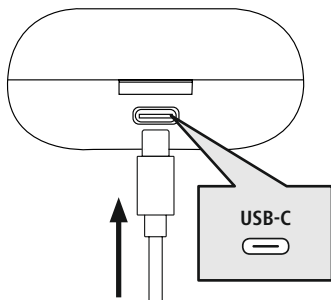

Поставете слушалките в кутията за зареждане. При това внимавайте за поставянето на слушалките от правилната страна съгласно маркировката L/R. Включете приложения USB-C кабел за зареждане към гнездото за зареждане (7) на кутията за зареждане.

Свържете свободния щекер на USB-C кабела за зареждане към подходящо USB зарядно устройство. За целта спазвайте инструкцията за обслужване на използваното USB зарядно устройство.

2 Процес на зареждане кутия за зареждане и слушалки

Светодиодите за статус на кутията за зареждане (2) мигат в бяло по време на процеса на зареждане. След пълно зареждане на кутията за зареждане 3-те светодиода на кутията за зареждане светват в бяло.

Може да отнеме до 2 часа (слушалки) и до 2 часа (кутия за зареждане), докато акумулаторните батерии се заредят напълно.

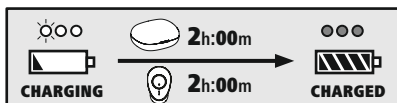

3 Капацитет на акумулаторната батерия

Кутия за зареждане

●●●	●●○	●○○
100% – 66%	66% – 33%	33% – 0%

При ниско ниво на заряда на акумулаторната батерия (<10%) първият от трите светодиода за статуса (2) мига в бяло.

Слушалки

При ниско ниво на заряда на акумулаторната батерия (<20%) светодиодът за статус (3) на слушалките мига на всеки 5 секунди в червено. Съобщението "Battery Low" прозвучава веднъж в минутата.

Действителното време за зареждане на батерията варира в зависимост от употребата на уреда, настройките и температурите на околната среда (батериите имат ограничен полезен живот).

Указание

Ако не сте използвали продукта в продължение на няколко месеца, може да отнеме 15 – 30 минути, докато **светодиодът за статус (2/3)** светне в червено при зареждане.





6. Bluetooth® връзка (сдвояване)

Указание за сдвояване



- Уверете се, че Вашето поддържащо Bluetooth® крайно устройство е включено и че Bluetooth® е активиран.
- За тази цел спазвайте указанията от ръководството за употреба на Вашето крайно устройство.

Слушалките и крайното устройство трябва да бъдат на разстояние под 1 метър. Колкото по-малко е това разстояние, толкова по-добре.

Уверете се, че слушалките са включени.

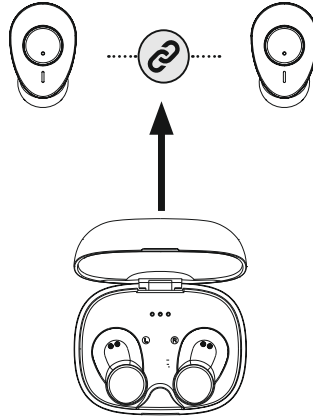

1 Проверете състоянието на светодиода за статус (3) и съобщенията.

Ако светодиодите за статус (3) на слушалката мигат последователно:



Слушалките търсят Bluetooth® връзка.

Ако светодиодите за статус (3) мигат на всеки 5 секунди:

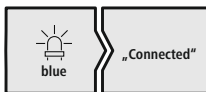

Слушалките вече са свързани с крайно устройство с Bluetooth®.



2 Търсете слушалките с Вашето крайно устройство (необходимо е само при първо установяване на връзка)

Отворете настройките за Bluetooth® на Вашето крайно устройство и изчакайте, докато в списъка на намерените Bluetooth® устройства не се покаже **Hama Freedom Buddy**. Прозвучава съобщението "**Pairing**".

Изберете **Hama Freedom Buddy** и изчакайте, докато слушалките не се покажат като свързани в настройките за Bluetooth® на Вашето крайно устройство. Прозвучава съобщението "**Connected**".

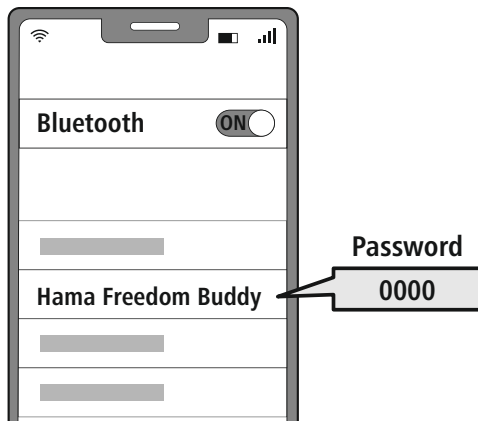

Указание – Bluetooth® парола

Някои крайни устройства се нуждаят от парола за настройката на връзката с друго Bluetooth® устройство.

- За свързване със продукта въведете паролата **0000**, когато бъдете подканен/а за това от Вашето крайно устройство.

3 Прекъсване на Bluetooth® връзката

Разединете слушалките от настройките за Bluetooth® на Вашето крайно устройство. Прозвучава съобщението "**Disconnected**".

7. Елементи за управление

Указание



- Обърнете внимание, че поддържането на някои от функциите зависи от Вашето крайно устройство.
- За тази цел спазвайте указанията от ръководството за употреба на Вашето крайно устройство.

7.1 Функция за гласов асистент

Siri/
Google



Натиснете два пъти бутона MFB (4), за да стартирате комуникация с Вашия Siri или Google Асистент.

Указание – Siri



Siri се предлага само на подходящи крайни устройства с iOS 5 (от iPhone 4s) или по-висока.

Указание – Google Асистент



- **Google Assistant** се предлага само на подходящи крайни устройства с **Android 5.0 или по-висока** с услуга Google Play, > 1.5 GB свободна памет и минимална разделителна способност на екрана 720P.
- **Приложението Google Assistant** трябва да е налично на Вашето крайно устройство и да е настроено като стандартен гласов асистент.

7.2 Допълнително усилване на баса

Тези слушалки имат функция Extra Bass за усилване на баса.

Extra
Bass
Boost



Натиснете три пъти бутона MFB (4) на лявата или на дясната слушалка, за да включите тази функция, докато се възпроизвежда музика. Прозвучава съобщението "**Bass Mode**".

За да изключите тази функция, натиснете отново три пъти бутона MFB (4) на лявата или дясната слушалка. Прозвучава съобщението "**Equal Mode**".





7.3 Функция "свободни ръце"



1 Обаждане

Наберете номера направо от Вашето крайно устройство, за да направите обаждане.



2 Приемане на повикване

   Натиснете веднъж бутона MFB (4) на лявата или на дясната слушалка, за да приемете входящо повикване.

3 Отказване на повикване

   За отказване на входящо повикване натиснете и задръжте бутона MFB (4) на лявата или на дясната слушалка за ок. 1-2 секунди.

4 Приключване на повикване

   По време на разговора натиснете веднъж бутона MFB (4) на лявата или на дясната слушалка, за да приключите обаждането.

5 Повтаряне на набирането



Можете да изберете повторно последно набрания номер чрез функцията за гласов асистент (7.1).





7.4 Аудио възпроизвеждане

1 Стартирайте възпроизвеждането на аудио на Вашето крайно устройство.



2 Възпроизвеждане/Пауза

   Натиснете веднъж бутона MFB (4) на лявата или на дясната слушалка, за да стартирате или спрете възпроизвеждането на аудио.

3 Следващо заглавие

   Натиснете и задръжте бутона MFB (4) на дясната слушалка за ок. 1-2 секунди, за да прескочите към следващото заглавие.

4 Предишно заглавие

   Докоснете и задръжте бутона MFB (4) на лявата слушалка за ок. 1-2 секунди, за да се върнете към предишното заглавие.



7.5 Регулиране на силата на звука

Управлението на силата на звука се извършва чрез функцията за гласов асистент (7.1).

Алтернативно можете да управлявате силата на звука и чрез крайното си устройство.



8. Технически данни

	Bluetooth® слушалки
Bluetooth® технология	Bluetooth® v5.3
Поддържани профили	A2DP V1.3, HFP V1.5, SPP V1.0, AVRCP V1.5
Честота за Bluetooth®-прехвърляния	2402 – 2480 MHz
Обхват	< 10 m
	Батерия
Тип батерия	3,7 V литиево-полимерна
Мин. капацитет на слушалките/кутията за зареждане	38 mAh/290 mAh
Консумация на ток	макс. 5 V \equiv 300 mA
Време за зареждане слушалки	~ 1,5 – 2 h
Време за зареждане кутия за зареждане	~ 1,5 – 2 h
Състояние на покой *	~ 200 h
Време за слушане на музика (кутия за зареждане)*	~ 4 h (16 h)
Време за разговор (кутия за зареждане)*	~ 3 h (12 h)
Тегло слушалки	ок. 4 g за слушалка
Тегло на кутията за зареждане вкл. слушалките	ок. 38 g

* след пълно зареждане



9. Техническо обслужване и поддръжка

Почиствайте този продукт само с леко навлажнена кърпа без власинки и не използвайте агресивни почистващи препарати.

10. Изключване на отговорност

Hama GmbH & Co KG не поема отговорност или гаранция за повреди, които са резултат от неправилна инсталация, монтаж и употреба на продукта или от неспазване на ръководството за експлоатация и/или на указанията за безопасност.

11. Сервиз и поддръжка

При въпроси относно продукта, моля, обърнете се към продуктовете консултанти на Hama.

Гореща линия: +49 9091 502-0 (немски/английски)

Допълнителна информация за поддръжката можете да намерите тук: www.hama.com

12. Декларация за съответствие

CE С настоящото Hama GmbH & Co KG декларира, че типът на радиооборудването [00184161, 00184162, 00184163, 00184164, 00184165, 00184166] съответства на Директива 2014/53/ЕС. Пълният текст на ЕС декларацията за съответствие е на

разположение на следния интернет адрес:

www.hama.com -> 00184161, 00184162, 00184163, 00184164, 00184165, 00184166 -> Downloads.

Честотна лента/честотни ленти	2402 MHz – 2480 MHz
Максимална излъчвателна мощност	2,5 mW E.I.R.P.

Σας ευχαριστούμε που επιλέξατε ένα προϊόν της Hama!

Αρχικά, αφιερώστε λίγο χρόνο για να διαβάσετε προσεκτικά τις παρακάτω οδηγίες και υποδείξεις.

. Στη συνέχεια, φυλάξτε το εγχειρίδιο οδηγιών σε ασφαλές μέρος για μελλοντική χρήση, αν χρειαστεί. Εάν δώσετε τη συσκευή σε άλλο άτομο, θα πρέπει να παραδώσετε το εγχειρίδιο οδηγιών στον νέο ιδιοκτήτη.

Στοιχεία χειρισμού και ενδείξεις

1. Σταθμός φόρτισης
2. Λυχνία κατάστασης LED για σταθμό φόρτισης
3. Λυχνία κατάστασης LED για ακουστικά
4. Πλήκτρο πολλών λειτουργιών (MFB)
5. Μαξιλαράκι αυτιών από σιλικόνη
6. Επαφές φόρτισης
7. Υποδοχή USB-C

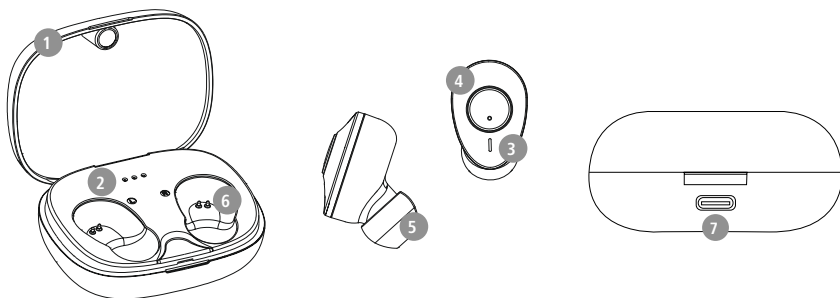

1. Επεξήγηση προειδοποιητικών συμβόλων και υποδείξεων

Προειδοποίηση

Επισημαίνεται προειδοποιήσεις ασφαλείας ή εφιστά την προσοχή σας σε ιδιαίτερους κινδύνους και ρίσκα.



Υπόδειξη

Επισημαίνεται πρόσθετες πληροφορίες ή σημαντικές υποδείξεις.



2. Περιεχόμενο συσκευασίας

1x ακουστικά True Wireless Bluetooth® "Freedom Buddy"

1x σταθμός φόρτισης

1 x καλώδιο φόρτισης USB-C

3 ζευγάρια μαξιλαράκια σε διάφορα μεγέθη (S/M/L)

1 x συνοπτικό εγχειρίδιο

1x προειδοποιήσεις και υποδείξεις ασφαλείας

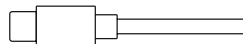
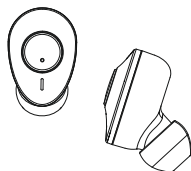



3. Προειδοποιήσεις ασφαλείας

- Το προϊόν προβλέπεται για ιδιωτική, μη επαγγελματική και οικιακή χρήση.
- Χρησιμοποιείτε το προϊόν αποκλειστικά και μόνο για τον προβλεπόμενο σκοπό χρήσης του.
- Τα παιδιά θα πρέπει να βρίσκονται υπό επιτήρηση, για να διασφαλιστεί ότι δεν παίζουν με το προϊόν.
- Μη χρησιμοποιείτε το προϊόν σε περιοχές όπου δεν επιτρέπονται ηλεκτρονικές συσκευές.
- Μην επιχειρήσετε να προβείτε μόνοι σας σε εργασίες συντήρησης ή επισκευής στο προϊόν. Οι εργασίες συντήρησης πρέπει να γίνονται από εξειδικευμένα άτομα.
- Μην ανοίγετε το προϊόν και μη συνεχίζετε να το χρησιμοποιείτε, αν έχουν προκληθεί ζημιές.
- Μην τσακίζετε και μη μαγκώνετε το καλώδιο.
- Μην αφήνετε το προϊόν να πέφτει και μην το εκθέτετε σε ισχυρούς κραδασμούς.
- Απορρίψτε τα υλικά συσκευασίας αμέσως, σύμφωνα με τους ισχύοντες τοπικούς κανονισμούς για την απόρριψη.
- Μην προβαίνετε σε τροποποιήσεις του προϊόντος. Κατ' αυτόν τον τρόπο, παύει να ισχύει η εγγύηση.
- Προστατεύετε το προϊόν από την ακαθαρσία, υγρασία και υπερθέρμανση και χρησιμοποιείτε το προϊόν μόνο σε ξηρά περιβάλλοντα.
- Μην χρησιμοποιείτε το προϊόν κοντά σε θερμαντικά σώματα, άλλες πηγές θέρμανσης ή στην άμεση ηλιακή ακτινοβολία.
- Χρησιμοποιείτε το προϊόν μόνο σε ήπιες κλιματικές συνθήκες.
- Το συγκεκριμένο προϊόν, όπως και όλα τα ηλεκτρικά προϊόντα, πρέπει να φυλάσσεται μακριά από τα παιδιά!
- Μην χρησιμοποιείτε το προϊόν εκτός των ορίων απόδοσής του που αναφέρονται στα τεχνικά στοιχεία.
- Μη χρησιμοποιείτε το προϊόν σε υγρό περιβάλλον και αποφύγετε τις σταγόνες νερού.
- Προσέξτε ώστε να μην αποσπάται η προσοχή σας από το προϊόν κατά την οδήγηση ή τη χρήση οργάνου γυμναστικής και λαμβάνετε υπόψη σας την κατάσταση της κίνησης και τον περιβάλλοντα χώρο.
- Η επαναφορτιζόμενη μπαταρία είναι ενσωματωμένη και δεν μπορεί να αφαιρεθεί. Ολόκληρο το προϊόν πρέπει να απορριπτείται σύμφωνα με τις νομικές διατάξεις.
- Μη ρίχνετε την επαναφορτιζόμενη μπαταρία ή το προϊόν σε φωτιά.
- Μην μετατρέπετε και/ή μην παραμορφώνετε/θερμαίνετε/ανοίγετε τις απλές/επαναφορτιζόμενες μπαταρίες.

- Μη χρησιμοποιείτε το προϊόν κατά τη διαδικασία φόρτισης!

Προειδοποίηση – Επαναφορτιζόμενη μπαταρία

- Για τη φόρτιση χρησιμοποιείτε μόνο κατάλληλες βάσεις φόρτισης ή υποδοχές USB.
- Μη χρησιμοποιείτε γενικά ελαττωματικούς φορτιστές ή θύρες USB και μην προσπαθείτε να τα επισκευάσετε.
- Μην αφήνετε το προϊόν να υπερφορτίζεται ή να αποφορτίζεται πλήρως.
- Αποφύγετε την αποθήκευση, τη φόρτιση και τη χρήση σε ακραίες θερμοκρασίες και σε εξαιρετικά χαμηλή πίεση αέρα (όπως σε μεγάλα υψόμετρα).
- Εάν το προϊόν παραμείνει αποθηκευμένο για μεγάλο χρονικό διάστημα, να το φορτίζετε τακτικά (τουλάχιστον ανά τρίμηνο).

Προειδοποίηση – Μαγνήτες

- Το προϊόν παράγει μαγνητικά πεδία. Τα άτομα με βηματοδότη πρέπει, πριν από τη χρήση του προϊόντος, να συμβουλευτούν γιατρό, για να μάθουν αν η λειτουργία του προϊόντος μπορεί να παρεμποδίσει τη λειτουργία του βηματοδότη.
- Μη φυλάσσετε τραπεζικές ή παρόμοιες κάρτες με μαγνητικές ταινίες κοντά στον σταθμό φόρτισης ή τα ακουστικά. Τα δεδομένα της κάρτας μπορεί να υποστούν φθορά ή να διαγραφούν.

Προειδοποίηση – Υψηλή ένταση ήχου

- Υψηλή ηχητική πίεση!
- Υπάρχει κίνδυνος να προκληθεί βλάβη στην ακοή.
- Αποφύγετε να ακούτε μουσική με υψηλή ένταση ήχου για μεγάλο χρονικό διάστημα, για να μη χάσετε την αίσθηση της ακοής.
- Η ένταση του ήχου πρέπει να βρίσκεται πάντα σε λογικά επίπεδα. Οι υψηλές εντάσεις, ακόμα και για σύντομα χρονικά διαστήματα, μπορεί να προκαλέσουν βλάβες στην ακοή.
- Η χρήση του προϊόντος περιορίζει την πρόσληψη θορύβων περιβάλλοντος. Γι' αυτό, δεν πρέπει να χειρίζεστε οχήματα ή μηχανήματα κατά τη χρήση.





4. Ενεργοποίηση/Απενεργοποίηση

ON

Αφαιρέστε τα δύο ακουστικά ταυτόχρονα από τον σταθμό φόρτισης. Τα ακουστικά ενεργοποιούνται αυτόματα και ξεκινούν τη διαδικασία σύζευξης. Ακούγεται η ανακοίνωση "Power on".

OFF

Για να τα απενεργοποιήσετε, τοποθετήστε απλώς τα ακουστικά ξανά στον σταθμό φόρτισης. Φροντίστε να τοποθετήσετε σωστά τα ακουστικά, σύμφωνα με την επισήμανση L/R. Στη συνέχεια, κλείστε τον σταθμό φόρτισης.

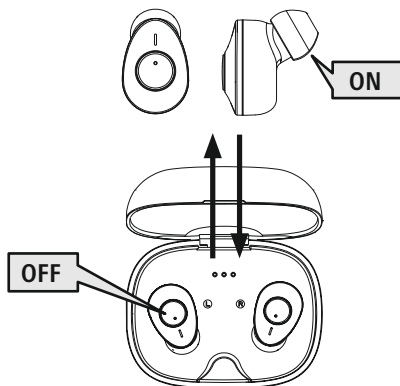

Εναλλακτικά:

ON



Πατήστε στο αριστερό και το δεξί ακουστικό το πλήκτρο MFB (4) για περ. 2-3 δευτερόλεπτα μέχρι να ακουστεί η ανακοίνωση "Power on".

OFF



Με τα ακουστικά ενεργοποιημένα, κρατήστε πατημένο για περ. 5 δευτερόλεπτα το πλήκτρο MFB (4) στο αριστερό ή το δεξί ακουστικό, μέχρι να ακουστεί η ανακοίνωση "Power off".



Υπόδειξη – Αυτόματη απενεργοποίηση ακουστικών



Τα ακουστικά διαθέτουν λειτουργία αυτόματης απενεργοποίησης. Εάν δεν γίνει σύνδεση σε συσκευή για 5 λεπτά, τα ακουστικά απενεργοποιούνται αυτόματα.



5. Φόρτιση

Πριν από την πρώτη χρήση, αφήστε τα ακουστικά και τον σταθμό φόρτισης να φορτίσουν μία φορά πλήρως.

1 Τοποθέτηση ακουστικών και σύνδεση σταθμού φόρτισης

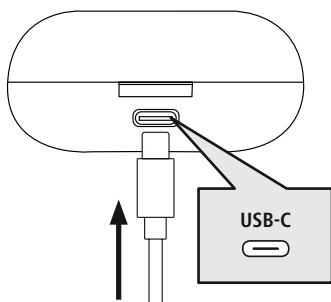

Τοποθετήστε τα ακουστικά στον σταθμό φόρτισης. Φροντίστε να τοποθετήσετε σωστά τα ακουστικά, σύμφωνα με την επισήμανση L/R. Συνδέστε το παρεχόμενο καλώδιο φόρτισης USB-C στην υποδοχή φόρτισης (7) του σταθμού φόρτισης. Συνδέστε το ελεύθερο βύσμα του καλωδίου φόρτισης USB-C σε κατάλληλο φορτιστή USB. Τηρείτε τις οδηγίες χειρισμού του φορτιστή USB που χρησιμοποιείτε.

2 Διαδικασία φόρτισης σταθμού φόρτισης και ακουστικών

Οι λυχνίες κατάστασης LED του σταθμού φόρτισης (2) αναβοσβήνουν λευκές κατά τη διαδικασία φόρτισης. Μετά την πλήρη φόρτιση του σταθμού φόρτισης, ανάβουν σε λευκό χρώμα οι 3 λυχνίες LED του σταθμού φόρτισης.

Η πλήρης φόρτιση των μπαταριών μπορεί να διαρκέσει μέχρι και 2 ώρες (για τα ακουστικά) και 2 ώρες (για τον σταθμό φόρτισης).

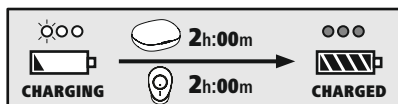

3 Χωρητικότητα μπαταρίας

Σταθμός φόρτισης

●●●	●●●	●●●
100% – 66%	66% – 33%	33% – 0%

Εάν η στάθμη της μπαταρίας είναι χαμηλή (<10%), η πρώτη από τις τρεις λυχνίες κατάστασης LED (2) αναβοσβήνει λευκή.

Ακουστικά

Εάν η στάθμη της μπαταρίας είναι χαμηλή (<20%), η λυχνία κατάστασης LED (3) στα ακουστικά αναβοσβήνει κόκκινη κάθε 5 δευτερόλεπτα. Ακούγεται η ανακοίνωση **"Battery Low"** μια φορά το λεπτό.

Η πραγματική διάρκεια φόρτισης της επαναφορτιζόμενης μπαταρίας διαφέρει ανάλογα με τη χρήση της συσκευής, τις ρυθμίσεις και τη θερμοκρασία περιβάλλοντος (οι επαναφορτιζόμενες μπαταρίες έχουν περιορισμένη διάρκεια ζωής).

Υπόδειξη

Εάν δεν έχετε χρησιμοποιήσει τη συσκευή για μερικούς μήνες, η **λυχνία κατάστασης LED (2/3)** μπορεί να χρειαστεί 15–30 λεπτά για να ανάψει κόκκινη κατά τη διαδικασία φόρτισης.





6. Σύνδεση Bluetooth® (σύζευξη)

Υπόδειξη – Σύζευξη



- Βεβαιωθείτε ότι η συσκευή σας με δυνατότητα σύνδεσης Bluetooth® και το Bluetooth® είναι ενεργοποιημένα.
- Ανατρέξτε στις οδηγίες λειτουργίας της τερματικής συσκευής σας.

Η απόσταση ακουστικών και συσκευής δεν πρέπει να ξεπερνά το 1 μέτρο. Όσο μικρότερη είναι η απόσταση, τόσο καλύτερα.

Βεβαιωθείτε ότι τα ακουστικά είναι ενεργοποιημένα.

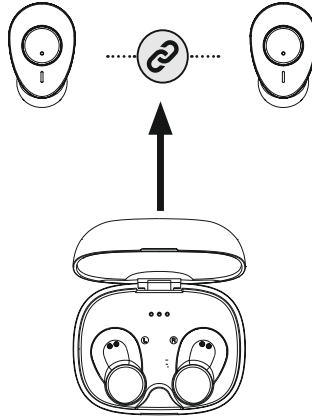

1 Ελέγξτε την κατάσταση της λυχνίας κατάστασης LED (3) και τις δηλώσεις.

Εάν οι λυχνίες κατάστασης LED (3) των ακουστικών αναβοσβήνουν εναλλάξ:



Τα ακουστικά αναζητούν σύνδεση Bluetooth®.

Όταν αναβοσβήνουν οι λυχνίες κατάστασης LED (3) κάθε 5 δευτερόλεπτα:

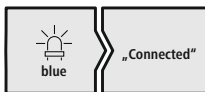

Τα ακουστικά έχουν συνδεθεί σε συσκευή Bluetooth®.



2 Αναζητήστε τα ακουστικά με τη συσκευή σας (απαραίτητο μόνο για την πρώτη σύνδεση)

Ανοίξτε τις ρυθμίσεις Bluetooth® στη συσκευή σας και περιμένετε έως ότου να εμφανιστεί στη λίστα με τις συσκευές Bluetooth® που εντοπίστηκαν η ένδειξη **Hama Freedom Buddy**. Ακούγεται η ανακοίνωση "**Pairing**".

Επιλέξτε **Hama Freedom Buddy** και περιμένετε, έως ότου τα ακουστικά να εμφανιστούν ως συνδεδεμένα στις ρυθμίσεις Bluetooth® της συσκευής σας. Ακούγεται η ανακοίνωση "**Connected**".

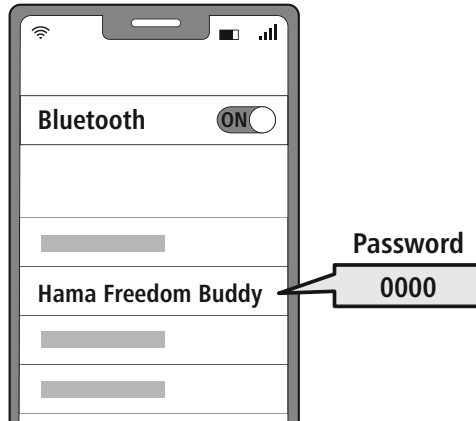

Υπόδειξη – Κωδικός πρόσβασης Bluetooth®



Σε ορισμένες συσκευές απαιτείται κωδικός πρόσβασης για τη δημιουργία σύνδεσης με άλλη συσκευή Bluetooth®.

- Για να συνδέσετε τα ακουστικά, πληκτρολογήστε τον κωδικό πρόσβασης **0000**, όταν σας ζητηθεί από τη συσκευή σας.

3 Διακοπή σύνδεσης Bluetooth®

Αποσυνδέστε τα ακουστικά από τις ρυθμίσεις Bluetooth® της συσκευής σας. Ακούγεται η ανακοίνωση "**Disconnected**".

7. Στοιχεία χειρισμού

Υπόδειξη

- Λάβετε υπόψη ότι η υποστήριξη κάποιων λειτουργιών εξαρτάται από τη συσκευή σας.
- Ανατρέξτε στις οδηγίες λειτουργίας της τερματικής συσκευής σας.



7.1 Λειτουργία Voice Assistant

Siri/
Google



Πατήστε δύο φορές το πλήκτρο MFB (4) για να ξεκινήσει επικοινωνία με τη Siri ή τον Βοηθό Google.

Υπόδειξη – Siri

Η Siri διατίθεται μόνο σε κατάλληλες συσκευές με λειτουργικό σύστημα iOS 5 και άνω (iPhone 4s και μεταγενέστερα).



Υπόδειξη – Βοηθός Google

- Το **Βοηθός Google** διατίθεται μόνο σε κατάλληλες συσκευές με λειτουργικό σύστημα **Android 5.0 και άνω** με Υπηρεσίες Google Play, > 1,5 GB ελεύθερο χώρο αποθήκευσης και ελάχιστη ανάλυση οθόνης 720P.
- Η **εφαρμογή Βοηθός Google** πρέπει να είναι διαθέσιμη στη συσκευή σας και να έχει ρυθμιστεί ως βασικός βοηθός γλώσσας.



7.2 Πρόσθετη ενίσχυση μπάσων

Αυτά τα ακουστικά διαθέτουν λειτουργία πρόσθετου μπάσου, για την ενίσχυση του μπάσου.

Extra
Bass
Boost



Πατήστε τρεις φορές το πλήκτρο MFB (4) στο αριστερό ή το δεξί ακουστικό, για να ενεργοποιήσετε αυτήν τη λειτουργία κατά την αναπαραγωγή μουσικής. Ακούγεται η ανακοίνωση "**Bass Mode**".









Για να απενεργοποιήσετε πάλι αυτήν τη λειτουργία, πατήστε ξανά τρεις φορές το κουμπί MFB (4) στο αριστερό ή στο δεξί ακουστικό.

Ακούγεται η ανακοίνωση "**Equal Mode**".













7.3 Λειτουργία handsfree

- 1 Έναρξη κλήσης**
Πληκτρολογήστε τον αριθμό απευθείας στη συσκευή σας, για να πραγματοποιήσετε μια κλήση.
- 2 Αποδοχή κλήσης**
   Πατήστε μια φορά το κουμπί MFB (4) στο αριστερό ή το δεξί ακουστικό, για να αποδεχτείτε μια εισερχόμενη κλήση.
- 3 Απόρριψη κλήσης**
   Για να απορρίψετε μια εισερχόμενη κλήση, πατήστε και κρατήστε πατημένο για περ. 1-2 δευτερόλεπτα το πλήκτρο MFB (4) στο αριστερό ή το δεξί ακουστικό.
- 4 Τερματισμός κλήσης**
   Κατά τη συνομιλία, πιέστε μία φορά το πλήκτρο MFB (4) στο αριστερό ή το δεξί ακουστικό για να τερματίσετε την κλήση.
- 5 Επανάκληση**
Με τη λειτουργία Voice Assistant (7.1), μπορείτε να καλέσετε ξανά τον πιο πρόσφατο αριθμό που καλέσατε.



7.4 Μετάδοση ήχου

- 1 Ξεκινήστε τη μετάδοση στη συσκευή σας.**
- 2 Αναπαραγωγή/Παύση**
   Πατήστε μία φορά το πλήκτρο MFB (4) στο αριστερό ή δεξί ακουστικό, για να ξεκινήσετε ή να διακόψετε τη μετάδοση ήχου.
- 3 Επόμενο κομμάτι**
   Πατήστε και κρατήστε πατημένο το κουμπί MFB (4) στο δεξί ακουστικό για περίπου 1-2 δευτερόλεπτα, για να μεταβείτε στο επόμενο κομμάτι.
- 4 Προηγούμενο κομμάτι**
   Πατήστε και κρατήστε πατημένο το κουμπί MFB (4) στο αριστερό ακουστικό για περίπου 1-2 δευτερόλεπτα, για να μεταβείτε στο προηγούμενο κομμάτι.





7.5 Ρύθμιση έντασης ήχου

Η ρύθμιση της έντασης ήχου γίνεται με τη λειτουργία Voice Assistant (7.1).
Εναλλακτικά, μπορείτε να ρυθμίσετε την ένταση του ήχου και από τη συσκευή σας.



8. Τεχνικά Χαρακτηριστικά

	Ακουστικά Bluetooth®
Τεχνολογία Bluetooth®	Bluetooth® v5.3
Υποστηριζόμενα προφίλ	A2DP V1.3, HFP V1.5, SPP V1.0, AVRCP V1.5
Συχνότητα για Bluetooth®-Μεταδόσεις	2402 – 2480 MHz
Εμβέλεια	< 10 m
	Επαναφορτιζόμενη μπαταρία
Τύπος μπαταρίας	3,7 V πολυμερών λιθίου
Ελάχ. χωρητικότητα ακουστικών / σταθμού φόρτισης	38 mAh / 290 mAh
Κατανάλωση ρεύματος	μέγ. 5 V \approx 300 mA
Διάρκεια φόρτισης / ακουστικά	~ 1,5 - 2 ώρ.
Διάρκεια φόρτισης / σταθμός φόρτισης	~ 1,5 - 2 ώρ.
Κατάσταση αναμονής*	~ 200 ώρες
Διάρκεια μουσικής (σταθμός φόρτισης)*	~ 4 ώρ. (16 ώρ.)
Διάρκεια ομιλίας (σταθμός φόρτισης)*	~ 3 ώρ. (12 ώρ.)
Βάρος ακουστικών	περ. 4 g ανά ακουστικό
Βάρος βάσης φόρτισης με ακουστικά	περ. 38 g

* μετά από πλήρη φόρτιση



9. Συντήρηση και φροντίδα

Καθαρίστε το προϊόν με ένα ελαφρώς νωπό πανί που δεν αφήνει χνούδια. Μην χρησιμοποιείτε ισχυρά καθαριστικά.

10. Αποποίηση ευθύνης

Η Hama GmbH & Co KG δεν αναλαμβάνει καμία ευθύνη ή εγγύηση για ζημιές οι οποίες προκλήθηκαν από εσφαλμένη εγκατάσταση και συναρμολόγηση, από εσφαλμένη χρήση του προϊόντος ή από μη τήρηση του εγχειριδίου οδηγιών ή/και των προειδοποιήσεων ασφαλείας.

11. Σέρβις και υποστήριξη

Εάν έχετε ερωτήσεις για το προϊόν, μπορείτε να απευθυνθείτε στην εξυπηρέτηση πελατών της Hama.

Γραμμή εξυπηρέτησης: +49 9091 502-0 (Γερμανικά/Αγγλικά)

Περισσότερες πληροφορίες για την υποστήριξη θα βρείτε στη διεύθυνση www.hama.com

12. Δήλωση συμμόρφωσης

CE Με την παρούσα η Hama GmbH & Co KG δηλώνει ότι ο ραδιοεξοπλισμός [00184161, 00184162, 00184163, 00184164, 00184165, 00184166] πληροί τις απαιτήσεις της οδηγίας 2014/53/EE. Το πλήρες κείμενο της δήλωσης συμμόρφωσης ΕΕ διατίθεται στην ακόλουθη ιστοσελίδα:

www.hama.com -> 00184161, 00184162, 00184163, 00184164, 00184165, 00184166 -> Downloads.

Ζώνη συχνότητων/Ζώνες συχνότητων	2.402 MHz – 2.480 MHz
Μέγιστη εκπεμπόμενη ισχύς	2,5mW E.I.R.P.

TR Kullanım kılavuzu

Bir Hama ürününü tercih ettiğiniz için çok teşekkür ederiz!

Biraz zaman ayırıp aşağıdaki talimat ve açıklamaları tamamen okuyun. Gerektiğinde tekrar başyurmak için bu kullanım kılavuzunu muhafaza edin. Cihazı satarsanız, bu kullanım kılavuzunu yeni sahibine verin.

Kumanda elemanları ve göstergeler

1. Şarj kutusu
2. Şarj kutusu durum LED'i
3. Kulaklık durum LED'i
4. Çok fonksiyonlu tuş (MFB)
5. Silikon kulaklık dolgusu
6. Şarj kontakları
7. USB-C bağlantısı

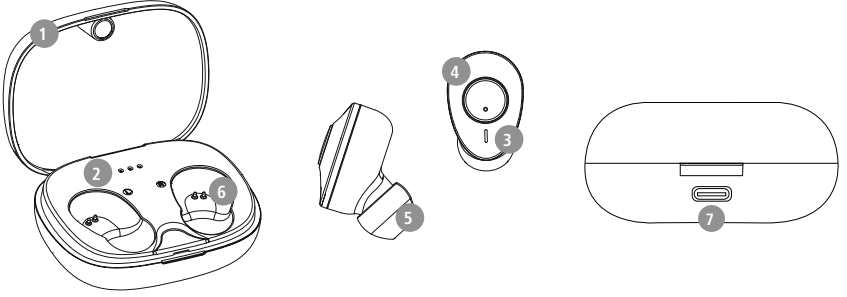

1. Uyarı sembollerinin ve uyarıların açıklaması

Uyarı

Güvenlik açıklamalarını işaretlemek veya özel tehlikelere ve risklere karşı dikkat çekmek için kullanılır.



Açıklama

Ek olarak bilgileri veya önemli açıklamaları işaretlemek için kullanılır.



2. Paket içeriği

1x True kablosuz Bluetooth® kulaklık "Freedom Buddy"

1x şarj kutusu

1x USB-C şarj kablosu

Farklı boyutlarda (S/M/L) 3 çift silikon kulaklık kancaları

1x kısa kılavuz

1x uyarı ve güvenlik bilgileri

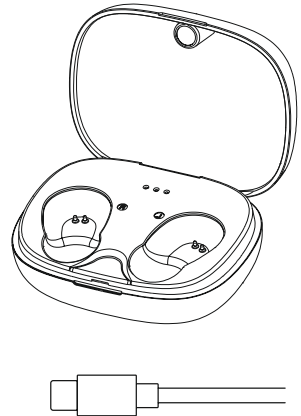
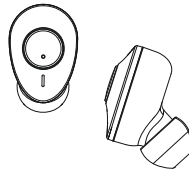



3. Güvenlik açıklamaları

- Ürün, ticari olmayan özel ev kullanımı için öngörülmüştür.
- Ürünü sadece öngörülen amaç için kullanın.
- Ürün ile oynamadıklarından emin olmak için çocuklar gözetim altında tutulmalıdır.
- Ürünü elektronik cihazların kullanılmasına izin verilmeyen alanlarda kullanmayın.
- Ürünün bakımını veya onarımını kendiniz yapmaya çalışmayın. Tüm bakım çalışmalarını yetkili usta personele yaptırın.
- Ürünü açmayın ve hasar görmesi durumunda çalıştırmaya devam etmeyin.
- Kabloyu bükmeyin ve ezmeyin.
- Ürünü düşürmeyin ve sert darbelere maruz bırakmayın.
- Ambalaj malzemesini derhal yerel imha yönetmeliklerine göre imha edin.
- Üründe herhangi bir değişiklik yapmayın. Aksi takdirde garanti hakkınızı kaybedersiniz.
- Ürünü kir, nem ve aşırı ısınmaya karşı koruyun ve sadece kuru ortamlarda kullanın.
- Ürünü ısıtıcının, diğer ısı kaynaklarının hemen yakınında veya doğrudan güneş ışığında çalıştırmayın.
- Ürünü sadece ılıman iklim koşullarında kullanın.
- Bu ürün, tüm elektrikli ürünler gibi, çocukların eline geçmemelidir!
- Ürünü, teknik verilerde belirtilen performans sınırlarının dışında çalıştırmayın.
- Ürünü sıcak, ıslak veya çok nemli bir ortamda kullanmayın ve üzerine su püskürtmemeye dikkat edin
- Motorlu taşıt veya spor aleti ile hareket ederken ürününüzün dikkatinizi dağıtmasına izin vermeyin ve trafik durumuna ve çevrenize odaklanın.
- Batarya sıkıca takılıdır ve çıkartılamaz, ürünü yasalara uygun olarak bir bütün halinde imha edin.
- Bataryayı ya da ürünü ateşe atmayın.
- Bataryaları/pilleri değiştirmeyin/deforme etmeyin/ısıtmayın/parçalamayın.
- Ürünü, şarj işlemi sırasında kullanmayın!

Uyarı - Batarya



- Şarj için yalnızca uygun şarj cihazları veya USB bağlantılarını kullanın.
- Genel olarak arızalı şarj cihazlarını veya USB portlarını artık kullanmayın ve bunları tamir etmeye çalışmayın.
- Ürünü aşırı şarj etmeyin veya aşırı deşarj olmasına izin vermeyin.
- Aşırı sıcaklıklarda ve çok düşük hava basıncında (örn. aşırı yüksekliklerde) depolama, şarj ve kullanımdan kaçının.
- Daha uzun depolama sürelerinde düzenli olarak (en az üç ayda bir) şarj edin.

Uyarı – Mıknatıslar



- Bu ürün elektromanyetik alanlar üretir. Kalp pili olan kişiler bu ürünü kullanmadan önce hekimlerine danışmalıdır, çünkü bundan dolayı kalp pillerinin işlevi etkilenebilir.
- Manyetik şeritli banka veya benzeri kartları şarj kutusunun veya kulaklığın yakınında muhafaza etmeyin. Kartlardaki veriler zarar görebilir veya silinebilir.

Uyarı – yüksek ses seviyesi



- Yüksek ses basıncı!
- İşitme hasar tehlikesi mevcuttur.
- İşitme duyusunda kaybı önlemek için, uzun süre boyunca yüksek ses seviyelerinde dinlemekten kaçının.
- Ses seviyesini daima normal bir seviyede tutun. Çok yüksek ses seviyeleri, kısa bir süre dahi olsa, işitme hasarlarına sebep olabilir.
- Bu ürünün kullanılması ortam sesleri algılandığında kısıtlanabilir. Bu nedenle kullanım sırasında araç veya makine kullanmayın.





4. Açma/kapatma

ON

Her iki kulaklığı da şarj kutusundan aynı anda alın. Her iki kulaklık da otomatik olarak devreye girecek ve eşleşme işlemini başlatacaktır. "Power on" duyurusu duyulur.

OFF

Kapatmak için kulaklığı sadece şarj kutusuna geri koyun. Bu sırada kulaklıkları L/R işaretine göre doğru tarafa koyduğunuzdan emin olun. Ardından şarj kutusunu kapatın.

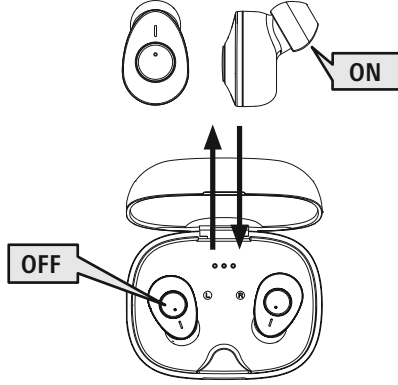

Alternatif:

ON

2-3s



"Power on" duyurusu duyulana kadar sol ve sağ kulaklıkta MFB tuşunu (4) yakl. 2-3 saniye basılı tutun.

OFF

5s



"Power off" duyurusu duyulana kadar açık durumdayken sol veya sağ kulaklığın MFB tuşunu (4) yakl. 5 saniye basılı tutun.

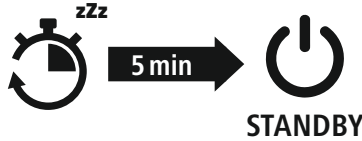

Not – Kulaklıkların otomatik olarak kapatılması



Kulaklıklar bir kapatma otomatığı ile donatılmıştır. 5 dakika içerisinde nihai cihazınızla bir bağlantı gerçekleşmezse, otomatik olarak kapanır.



5. Şarj

İlk kullanımdan önce kulaklıkları ve ayrıca şarj kutusunu bir kez tam olarak şarj edin.

1 Kulaklıkları takın ve şarj kutusunu bağlayın

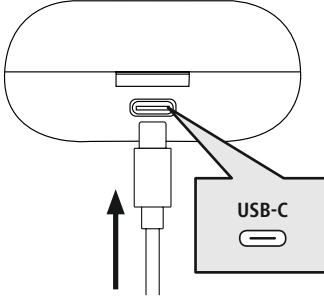

Kulaklıkları şarj kutusuna koyun. Bu sırada kulaklıkları L/R işaretine göre doğru tarafa koyduğunuzdan emin olun.

Birlikte verilen USB-C şarj kablosunu şarj kutusundaki şarj soketine (7) bağlayın.

USB-C şarj kablosunun boşa duran fişini uygun bir USB şarj cihazına takın. Bunun için kullanılan USB şarj cihazının kullanma kılavuzunu dikkate alın.

2 Şarj kutusu ve kulaklık şarj işlemi

Şarj işlemi sırasında şarj kutusunun (2) durum LED'leri beyaz yanıp söner. Şarj kutusu tamamen şarj olduktan sonra şarj kutusunun 3 LED'i beyaz yanar.

Bataryalar tamame şarj olana kadar 2 saat (kulaklık) ila 2 saat (şarj kutusu) sürebilir.

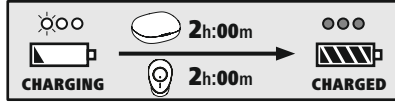

3 Batarya kapasitesi

Şarj kutusu

●●●●	●●●●	●●●●
%100 - %66	%66 - %33	%33 - %0

Düşük batarya seviyesinde (<%10) üç durum LED'inden (2) ilki beyaz yanıp söner.

Kulaklık

Düşük batarya seviyesinde (<%20) kulaklığın durum LED'i (3) 5 saniyede bir kırmızı yanıp söner.

Dakikada bir "Battery Low" duyurusu verilir.

Gerçek batarya ömrü, cihazı nasıl kullandığınıza, ayarlara ve çevresel koşullara bağlı olarak değişir (bataryaların ömrü sınırlıdır).

Açıklama

Ürünü birkaç ay kullanmadıysanız, **Durum LED'inin** (2/3) şarj işlemi sırasında kırmızı yanması 15 – 30 dakika sürebilir.





6. Bluetooth® bağlantısı (eşleştirme)

Bilgi – eşleştirme

- Bluetooth® özellikli nihai cihazınızın ve Bluetooth®'un açık olduğundan emin olun.
- Bunun için nihai cihazınızın kullanım kılavuzunu dikkate alın.

Kulaklık ve nihai cihazı birbirinden 1 metreden fazla uzakta olmamalıdır. Mesafe ne kadar düşükse, o kadar iyidir.

Kulaklığın açık olduğundan emin olun.

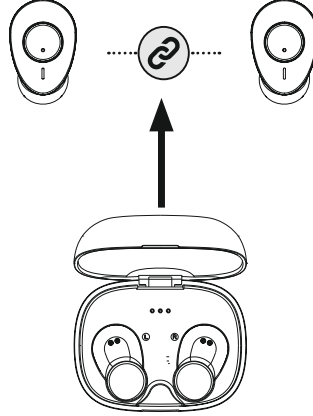

1 Durum LED'inin (3) durumunu ve duyuruları kontrol edin

Kulaklığın durum LED'leri (3) dönüşümlü olarak yanıp sönüyorsa:



Kulaklıklar bir Bluetooth® bağlantısı arıyor.

Durum LED'leri (3) her 5 saniyede bir yanıp sönüyorsa:



Kulaklıklar zaten bir Bluetooth® nihai cihaza bağlıdır.



2

Nihai cihazınız ile kulaklıkları arayın (sadece ilk bağlantıda gereklidir)

Nihai cihazınızda Bluetooth® ayarlarını açın ve bulunan Bluetooth® cihazları listesinde **Hama Freedom Buddy** gösterilene kadar bekleyin. “**Pairing**” duyurusu duyulur.

Hama Freedom Buddy seçimini yapın ve kulaklıklar nihai cihazınızın Bluetooth® ayarlarında bağlantılı olarak görünene kadar bekleyin. “**Connected**” duyurusu duyulur.

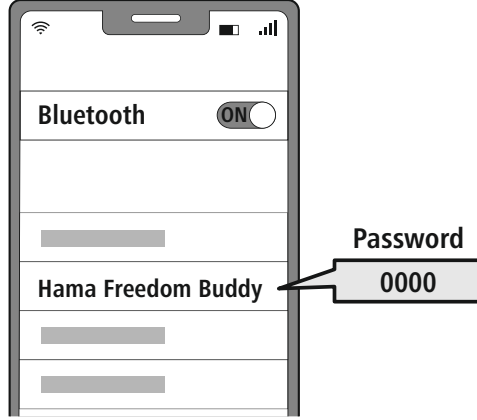

Bilgi – Bluetooth® şifresi

Bazı nihai cihazlar başka bir Bluetooth® cihazına bağlanmak için şifre gerektirebilir.

- Nihai cihazınız tarafından girmeniz istendiğinde, ürüne bağlanmak için **0000** şifresini girin.

3

Bluetooth® bağlantısını ayırın

Kulaklığı, nihai cihazınızın Bluetooth® ayarları üzerinden ayırın. “**Disconnected**” duyurusu duyulur.

7. Kumanda elemanları

Açıklama

- Bazı fonksiyonların desteklenmesinin nihai cihazınıza bağlı olduğunu dikkate alın.
- Bunun için nihai cihazınızın kullanım kılavuzunu dikkate alın.



7.1 Sesli asistan fonksiyonu

Siri /
Google



Siri veya Google Assistant'ınız ile iletişim kurmak için iki kez MFB tuşuna (4) basın.

Bilgi – Siri

Siri, sadece iOS 5 (iPhone 4s ve üzeri) veya daha yüksek işletim sistemine sahip uygun bir nihai cihazında mevcuttur.

Bilgi – Google Assistant

- **Google Asistan** sadece **Android 5.0 veya daha yüksek** işletim sistemine ve Google Play Services, >1.5GB boş belleğe ve asgari 720P ekran çözünürlüğüne sahip uygun bir nihai cihazda mevcuttur.
- **Google Asistan App** nihai cihazınızda mevcut olmalıdır ve standart dil asistanı olarak ayarlanmış olmalıdır.

7.2 İlave bas güçlendirici

Bu kulaklık, bas etkisini güçlendirmek için ekstra bas fonksiyonu ile donatılmıştır.

Extra
Bass
Boost











Müzik çalarken bu fonksiyonu açmak için sol ya da sağ kulaklıkta üç defa MFB tuşuna (4) basın. "**Bass Mode**" duyurusu duyulur.

Bu fonksiyonu tekrar kapatmak için sol ya da sağ kulaklıktaki MFB tuşun (4) üç kez basın.

"**Equal Mode**" duyurusu duyulur.

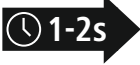

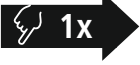







7.3 Eller serbest fonksiyonu

- 1 Çağrı yapma**
Bir çağrı yapmak için numarayı doğrudan nihai cihazınız üzerinden çevirin.
- 2 Çağrıyı yanıtlama**
   Gelen bir çağrıyı yanıtlamak için sol veya sağ kulaklıktaki MFB tuşuna (4) bir kez basın.
- 3 Çağrıyı reddet**
   Gelen bir çağrıyı reddetmek için sol veya sağ kulaklıktaki MFB tuşunu (4) yakl. 1-2 saniye boyunca basılı tutun.
- 4 Çağrıyı sonlandırma**
   Görüşme sırasında çağrıyı sonlandırmak için sol ya da sağ kulaklıktaki MFB tuşuna (4) basın.
- 5 Seçim tekrarı**
En son aranan çağrı numarasını ses asistanı fonksiyonu (7.1) üzerinden tekrar arayabilirsiniz.



7.4 Ses oynatma

- 1 Nihai cihazınız üzerinde oynatmayı başlatın.**
- 2 Oynatma / Duraklatma**
   Ses oynatmayı başlatmak veya durdurmak için sol ya da sağ kulaklıktaki MFB tuşuna (4) bir kez basın.
- 3 Sonraki şarkı**
   Sonraki şarkıya geçiş yapmak için sağ kulaklıktaki MFB tuşuna (4) yakl. 1-2 saniye basılı tutun.
- 4 Önceki şarkı**
   Önceki şarkıya geçiş yapmak için sol kulaklıktaki MFB tuşuna (4) yakl. 1-2 saniye basın ve basılı tutun.



7.5 Ses seviyesi ayarı

Ses seviyesi kumandası ses asistanı fonksiyonu (7.1) üzerinden gerçekleşir.

Alternatif olarak ses seviyesini nihai cihazınız üzerinden de kumanda edebilirsiniz.



8. Teknik veriler

	<i>Bluetooth®</i> kulaklık
<i>Bluetooth®</i> teknolojisi	<i>Bluetooth®</i> v5.3
Desteklenen profiller	A2DP V1.3, HFP V1.5, SPP V1.0, AVRCP V1.5
<i>Bluetooth®</i> için frekans - Aktarımlar	2402 – 2480 MHz
Erişim mesafesi	< 10 m
	Batarya
Pil tipi	3,7V lityum polimer
Kulaklık / şarj kutusu min. kapasitesi	38mAh / 290mAh
Güç tüketimi	Maks. 5V --- 300 mA
Şarj süresi / kulaklık	~ 1,5 – 2 saat
Şarj süresi / şarj kutusu	~ 1,5 – 2 saat
Uyku modu *	~ 200 saat
Müzik süresi (şarj kutusu) *	~ 4 saat (16 saat)
Konuşma süresi (şarj kutusu) *	~ 3 saat (12 saat)
Kulaklık ağırlığı	her bir kulaklık için yakl. 4 g
Şarj kabı artı kulaklık ağırlığı	yakl. 38 g

* tamamen şarj olduktan sonra



9. Bakım ve koruma

Bu ürünü sadece tüy bırakmayan, hafif nemli bir bezle temizleyin ve sert temizlik maddeleri kullanmayın.

10. Sorumluluktan muafiyet

Hama GmbH & Co KG, ürünün yanlış kurulumu, montajı ve yanlış kullanımı ya da kullanım kılavuzunun ve/veya güvenlik açıklamalarının dikkate alınmaması sonucu kaynaklanan hasarlar için hiçbir sorumluluk veya garanti sağlamayı kabul etmez.

11. Servis ve destek

Ürünle ilgili sorularınızda lütfen Hama ürün danışmanlığı ile iletişime geçmekten çekinmeyin.

Destek hattı: +49 9091 502-0 (Almanca / İngilizce)

Daha fazla destek bilgisini burada bulabilirsiniz: www.hama.com

12. Uygunluk beyanı

CE İş bu belge ile Hama GmbH & Co KG, [00184161, 00184162, 00184163, 00184164, 00184165, 00184166] numaralı kablosuz sistem tipinin 2014/53/AB sayılı yönetmeliğe uygun olduğunu beyan eder. AB Uygunluk Beyanının tam metni aşağıdaki internet adresinde incelenebilir:

www.hama.com -> 00184161, 00184162, 00184163, 00184164, 00184165, 00184166 -> İndirmeler.

Frekans bandı/frekans bantları	2402 MHz – 2480 MHz
İletilen maksimum radyo frekans gücü	2.5 mW E.I.R.P.

FIN Käyttöohje

Suurkiitos, että valitsit Hama-tuotteen. Varaa aikaa ja lue seuraavat ohjeet ensin kokonaan läpi. Säilytä sen jälkeen tämä käyttöohje varmassa paikassa, jotta voit tarvittaessa tarkistaa siitä eri asioita. Jos myyt laitteen eteenpäin, anna myös käyttöohje edelleen uudelle laitteen omistajalle.

Käyttöelementit ja näytöt

1. Latauskotelo
2. Latauskotelon tila-LED
3. Kuulokkeiden tila-LED
4. Monitoimintopainike (MFB)
5. Silikoniset korvapehmusteet
6. Latauskontaktit
7. USB-C-liitäntä

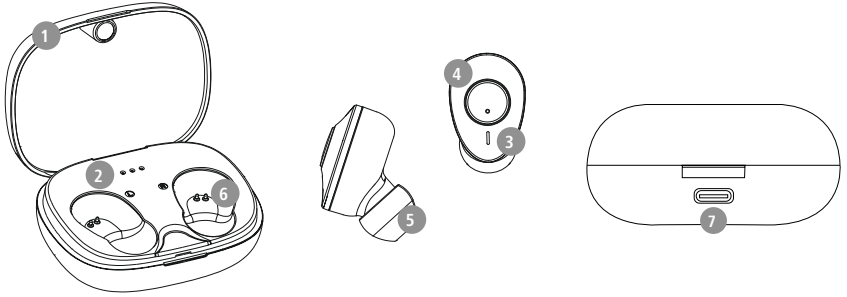

1. Varoitusmerkkien ja ohjeiden selitykset

Varoitus

Käytetään turvallisuusohjeiden merkitsemiseen ja huomion kiinnittämiseen erityisiin vaaroihin ja riskeihin.



Huomautus

Käytetään lisätietojen tai tärkeiden ohjeiden merkitsemiseen.



2. Pakkauksen sisältö

- 1 x True Wireless Bluetooth® -kuulokkeet "Freedom Buddy"
- 1 x latauskotelo
- 1 x USB-C-latausjohto
- 3 paria erikokoisia korvapehmusteita (S/M/L)
- 1 x pikaohje
- 1 x varoitukset ja turvallisuusohjeet

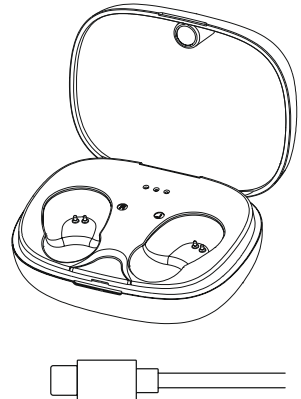
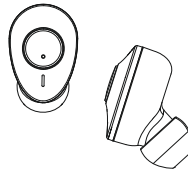
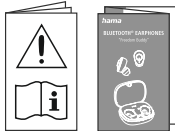



3. Turvallisuusohjeet

- Tuote on tarkoitettu yksityiseen, ei-kaupalliseen kotikäyttöön.
- Käytä tuotetta vain sen käyttötarkoituksen mukaisesti.
- Lapsia on valvottava sen varmistamiseksi, etteivät he leiki tuotteella.
- Älä käytä tuotetta alueilla, joilla elektroniikkalaitteet eivät ole sallittuja.
- Älä yritä huoltaa tai korjata tuotetta itse. Jätä huoltotyöt päteville henkilöstölle.
- Älä avaa tuotetta äläkä jatka sen käyttöä, jos se on vaurioitunut.
- Älä taita tai purista johtoa.
- Älä anna tuotteen pudota äläkä altista sitä voimakkaalle tärinälle.
- Hävitä pakkausmateriaalit heti paikallisten jätehuoltomääräysten mukaisesti.
- Älä tee mitään muutoksia laitteeseen. Muutosten tekeminen johtaa takuun raukeamiseen.
- Suojaa tuotetta lialta, kosteudelta ja ylikuumenemiselta ja käytä sitä vain kuivissa tiloissa.
- Älä käytä tuotetta lämmityslaitteiden ja muiden lämmönlähteiden välittömässä läheisyydessä tai suorassa auringonsäteilyssä.
- Käytä tuotetta vain kohtuullisissa ilmasto-olosuhteissa.
- Pidä tämä tuote kaikkien muiden sähkölaitteiden tavoin poissa lasten ulottuvilta!
- Älä käytä tuotetta sen teknisissä tiedoissa ilmoitettujen suorituskykrajojen ulkopuolella.
- Älä käytä tuotetta kosteassa ympäristössä ja vältä roiskuvaa vettä
- Älä anna tuotteen viedä huomiotasi ajoneuvon ajamisesta tai urheilulaitteen ohjaamisesta ja tarkkaile liikennettä ja ympäristöä.
- Akku on kiinteästi asennettu eikä sitä voida poistaa. Hävitä tuote kokonaisena lakisäätteisten määräysten mukaisesti.
- Älä heitä akkua tai tuotetta tuleen.
- Älä muokkaa ja/tai taita/kuumenna/pura ladattavia akkuja/paristoja.
- Älä käytä tuotetta latauksen aikana!

Varoitus akusta



- Käytä lataamiseen vain sopivia lataureita tai USB-liitäntöjä.
- Älä käytä viallisia lataureita tai USB-liitäntöjä äläkä yritä korjata niitä.
- Älä yllilataa tai syväpura tuotetta.
- Vältä varastointia, lataamista ja käyttöä äärimmäisissä lämpötiloissa ja erittäin alhaisissa ilmanpaineissa (kuten korkeissa paikoissa).
- Kun varastoit tuotetta pidempään, lataa se säännöllisesti (vähintään kolmen kuukauden välein).

Varoitus magneeteista



- Tuote luo magneettisia kenttiä. Henkilöiden, joilla on sydämentahdistin on konsultoitava lääkäriä ennen tuotteen käyttämistä varmistukseksi, ettei laite heikennä sydämentahdistimen toimintaa.
- Älä säilytä pankki- tai muita magneettiraidallisia kortteja latauslaatikon tai kuulokkeiden läheisyydessä. Kortin tiedot voivat vaurioitua tai hävitä.

Varoitus korkeasta äänenvoimakkuudesta



- Korkea äänenpaine!
- Kuulovaurion vaara!
- Estä kuulon menetys välttämällä kuuntelua suurella äänenvoimakkuudella pitkiä aikoja.
- Pidä äänenvoimakkuus aina järkevällä tasolla. Suurista äänenvoimakkuuksista voi – lyhytaikaisinkin – seurata kuulovaurioita.
- Tuotteen käyttö rajoittaa ympäristön äänten havaitsemista. Siksi käytön aikana ei saa ajaa ajoneuvolla tai käyttää koneita.







4. Kytkeminen päälle / pois päältä

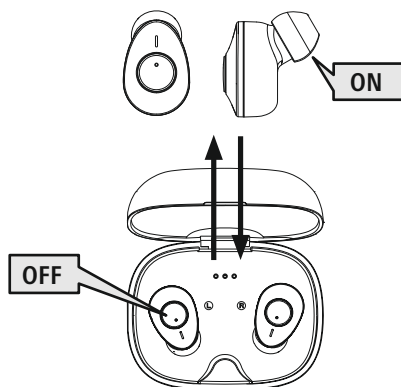

ON Ota molemmat kuulokkeet samanaikaisesti latauskotelosta. Kuulokkeet kytkeytyvät automaattisesti päälle ja käynnistävät pariliitoksen muodostamisen. Kuulet ilmoituksen "Power on".

OFF Kytke kuulokkeet pois päältä asettamalla ne latauskoteloon. Huomioi kuulokkeiden oikea sijoittaminen L ja R merkintöjen mukaan. Sulje latauskotelo.



Vaihtoehtoisesti:

ON   Paina vasemman ja oikean kuulokkeen monitoimipainiketta (4) n. 2–3 sekuntia, kunnes kuulet ilmoituksen "Power on".

OFF   Pidä päällekytketyssä tilassa vasemman tai oikean kuulokkeen monitoimipainiketta (4) n. 5 sekuntia alaspainettuna, kunnes kuulet ilmoituksen "Power off".



Huomautus kuulokkeiden automaattisesta poiskytkennästä

Kuulokkeet on varustettu automaattisella katkaisulla. Jos 5 minuutin sisällä yhteys päätelaitteeseen ei onnistu, kuulokkeet kytkeytyvät automaattisesti pois päältä.



5. Lataaminen

Lataa kuulokkeet ja latauskotelo täyteen ennen ensimmäistä käyttöä.

1 Kuulokkeiden sisäänasettaminen ja latauskotelon liittäminen

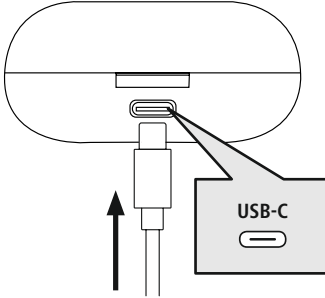

Aseta kuulokkeet latauskoteloon. Huomioi kuulokkeiden oikea sijoittaminen L ja R merkintöjen mukaan.

Kytke USB-C-latausjohto latauskotelon latausliittimeen (7).

Kytke USB-C-latausjohdon vapaa pistoke sopivaan USB-laturiin. Noudata tässä käytettävän USB-laturin käyttöohjetta.

2 Latauskotelon ja kuulokkeiden lataaminen

Latauskotelon tila-LEDit (2) vilkkuvat valkoisina latauksen aikana. Kun latauskotelo on ladattu täyteen, latauskotelon 3 LEDiä palavat valkoisina.

Akkujen täyteenlataus voi kestää 2 tuntia (kuulokkeet) tai 2 tuntia (latauskotelo).

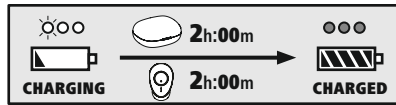

3 Akun kapasiteetti

Latauskotelo

100–66 %	66–33 %	33–0 %

Kun akun varaus on alhainen (< 10 %), ensimmäinen kolmesta tila-LEDistä (2) vilkkuu valkoisena.

Kuulokkeet

Kun akun varaus on alhainen (< 20 %) vilkkuu kuulokkeen tila-LED (3) vilkkuu punaisena viiden sekunnin välein. Kuulet ilmoituksen "**Battery Low**" kerran minuutissa.

Tosiasiallinen akun kesto riippuu laitteen käytöstä, asetuksista ja ympäristön lämpötilasta (akuilla on rajoitettu käyttöikä).

Huomautus

Jos tuotetta ei ole käytetty muutamaan kuukauteen, saattaa kestää 15–30 minuuttia, kunnes **tila-LED (2/3)** palaa punaisena ladattaessa.





6. Bluetooth® -yhteys (parinmuodostus)

Huomautus parinmuodostuksesta



- Varmista, että Bluetooth®-kykyinen päätelaite on päällekytketty ja että Bluetooth® on aktivoitu.
- Noudata päätelaitteesi käyttöohjetta.

Kuulokkeet ja päätelaite eivät saa olla yli 1 metrin etäisyydellä toisistaan. Mitä lyhyempi etäisyys, sen parempi.

Varmista, että kuulokkeet on sammutettu ennen niiden lataamista.

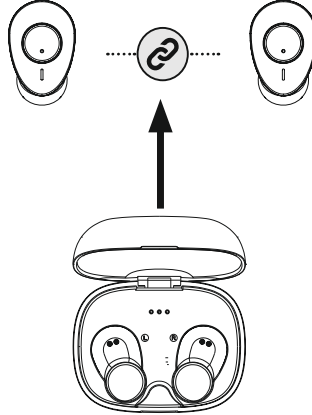

1 Tarkista tila-LEDin (3) tila ja ilmoitukset.

Jos kuulokkeiden tila-LEDit (3) vilkkuvat vuoron perään:



Kuulokkeet etsivät Bluetooth®-yhteyttä.

Jos tila-LEDit (3) vilkkuvat 5 sekunnin välein:

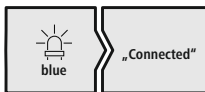

Kuulokkeet on jo yhdistetty Bluetooth®-pätelaitteen kanssa.



2 Hae kuulokkeet päätelaitteella (vain ensimmäistä kertaa yhdistettäessä)

Avaa päätelaitteen Bluetooth®-asetukset ja odota, kunnes löydettyjen Bluetooth®-laitteiden listassa näkyy **Hama Freedom Buddy**. Kuulet ilmoituksen "**Pairing**".

Valitse **Hama Freedom Buddy** ja odota, kunnes kuulokkeet näytetään päätelaitteesi Bluetooth®-asetuksissa yhdistettynä. Kuulet ilmoituksen "**Connected**".

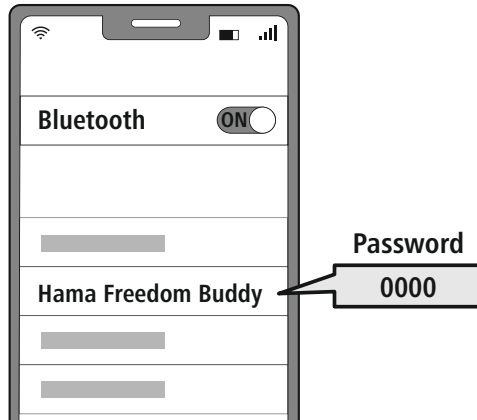

Huomautus Bluetooth®-salasanasta



Jotkut päätelaitteet tarvitsevat salasanan yhteyden muodostamiseksi toisen Bluetooth®-laitteen kanssa.

- Tuotteeseen yhdistämistä varten syötä salasanaksi **0000**, jos päätelaite pyytää salasan syöttämistä.

3 Bluetooth®-yhteyden katkaiseminen

Irrota kuulokkeet päätelaitteesta Bluetooth®-asetuksista. Kuulet ilmoituksen "**Disconnected**".

7. Käyttöpainikkeet

Huomautus

- Huomaathan, että joidenkin toimintojen tuki riippuu päätelaitteestasi.
- Noudata päätelaitteesi käyttöohjetta.



7.1 Puheohjaustoiminto

Siri/
Google



Aloita viestintä Sirin tai Google Assistantin kanssa painamalla kaksi kertaa MFB-painiketta (4).

Huomautus Siristä

Siri on käytettävissä vain soveltuissa päätelaitteissa, joissa on iOS 5 (alkaan iPhone 4s) tai uudempi käyttöjärjestelmä.



Huomautus Google Assistantista

- **Google Assistant** on käytettävissä vain soveltuissa päätelaitteissa, joissa on **Android 5.0 tai uudempi käyttöjärjestelmä** ja Google Play Services, > 1,5 GB vapaata muistia ja näytön vähimmäistarkkuus 720P.
- **Google Assistant -sovellus** täytyy olla asennettuna päätelaitteessa ja asetettuna vakioääniavustajaksi.



7.2 Lisäbasso

Kuulokkeet on varustettu bassotoiminnolla, joka vahvistaa bassoääntä.

Extra
Bass
Boost











Kytke tämä toiminto päälle musiikin soidessa painamalla kolme kertaa vasemman tai oikean kuulokkeen monitoimipainiketta (4). Kuulet ilmoituksen "**Bass Mode**".

Kytke toiminto taas pois päältä painamalla jälleen kolmesti vasemman tai oikean kuulokkeen monitoimipainiketta (4). Kuulet ilmoituksen "**Equal Mode**".



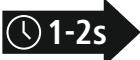









7.3 Handsfree-toiminto

- 1 Puhelun soittaminen**
Soita puhelu valitsemalla numero suoraan päätelaitteesta.
- 2 Puhelun vastaanottaminen**
   Ota tuleva puhelu vastaan painamalla lyhyesti vasemman tai oikean kuulokkeen monitoimipainiketta (4).
- 3 Puhelun hylkääminen**
   Hylkää tuleva puhelu painamalla ja pitämällä vasemman tai oikean kuulokkeen monitoimipainiketta (4) n. 1–2 sekunnin ajan alaspainettuna.
- 4 Puhelun lopettaminen**
   Lopeta puhelu painamalla puhelun aikana kerran vasemman tai oikean kuulokkeen MFB-painiketta (4).
- 5 Uudelleen valinta**
Viimeksi valittu numero voidaan valita uudelleen puheohjaustoiminnolla (7.1).



7.4 Audiotoisto

- 1 Käynnistä äänentoisto päätelaitteesta.**
- 2 Toista/tauko**
   Aloita tai lopeta äänentoisto painamalla kerran vasemman tai oikean kuulokkeen monitoimipainiketta (4).
- 3 Seuraava kappale**
   Siirry seuraavaan kappaleeseen painamalla ja pitämällä oikean kuulokkeen monitoimipainiketta (4) n. 1–2 sekunnin ajan.
- 4 Edellinen kappale**
   Siirry edelliseen kappaleeseen painamalla ja pitämällä vasemman kuulokkeen monitoimipainiketta (4) n. 1–2 sekuntia ajan.



7.5 Äänenvoimakkuuden säätö

Äänenvoimakkuutta voidaan säätää puheohjaustoiminnolla (7.1).

Vaihtoehtoisesti myös päätelaitteella.



8. Tekniset tiedot

	<i>Bluetooth</i> [®] -kuulokkeet
<i>Bluetooth</i> [®] -teknologia	<i>Bluetooth</i> [®] v5.3
Tuetut profiilit	A2DP V1.3, HFP V1.5, SPP V1.0, AVRCP V1.5
Taajuus <i>Bluetooth</i> [®] -siirtoihin	2402–2480 MHz
Kantama	< 10 m
	Akku
Akkutyyppi	3,7 V Li-polymeeri
Kuulokkeiden/latauskotelon väh. kapasiteetti	38 mAh / 290 mAh
Virranotto	maks. 5 V \equiv 300 mA
Latausaika/kuulokkeet	~ 1,5–2 h
Latausaika/latauskotelo	~ 1,5–2 h
Leptila*	~ 200 h
Musiikin toisto (latauskotelo) *	~ 4 h(16 h)
Puhelut (latauskotelo) *	~ 3 h(12 h)
Kuulokkeiden paino	n. 4 g per kuuloke
Latauskotelon paino sis. kuulokkeet	n. 38 g

* täydellä latauksella



9. Huolto ja hoito

Puhdista tuote vain nukkaamattomalla, kevyesti kostutetulla liinalla. Älä käytä voimakkaita puhdistusaineita.

10. Vastuuvapauslauseke

Hama GmbH & Co KG ei vastaa millään tavalla vahingoista, jotka johtuvat epäasianmukaisesta asennuksesta ja tuotteen käytöstä tai käyttöohjeen ja/tai turvallisuusohjeiden noudattamatta jättämisestä.

11. Huolto ja tuki

Tuotetta koskevilla kysymyksissä pyydämme kääntymään Haman tuoteneuvonnan puoleen.

Asiakaspalvelunumero: +49 9091 5020 (saksa/englanti)

Lisätietoja tuesta löydät osoitteesta: www.hama.com

12. Vaatimustenmukaisuusvakuutus

CE Hama GmbH & Co KG vakuuttaa, että radiolaitetyyppi [00184161, 00184162, 00184163, 00184164, 00184165, 00184166] on direktiivin 2014/53/EU mukainen. EU-vaatimustenmukaisuusvakuutuksen täysimittainen teksti on saatavilla seuraavassa internetosoitteessa:

www.hama.com -> 00184161, 00184162, 00184163, 00184164, 00184165, 00184166 -> Downloads.

Taajuusalue/taajuusalueet	2402–2480 MHz
Suurin mahdollinen lähetysteho	2,5 mW E.I.R.P.

Ovaj dokument je originalno proizveden i objavljen od strane proizvođača, brenda Hama, i preuzet je sa njihove zvanične stranice. S obzirom na ovu činjenicu, Tehnoteka ističe da ne preuzima odgovornost za tačnost, celovitost ili pouzdanost informacija, podataka, mišljenja, saveta ili izjava sadržanih u ovom dokumentu.

Napominjemo da Tehnoteka nema ovlašćenje da izvrši bilo kakve izmene ili dopune na ovom dokumentu, stoga nismo odgovorni za eventualne greške, propuste ili netačnosti koje se mogu naći unutar njega. Tehnoteka ne odgovara za štetu nanесenu korisnicima pri upotrebi netačnih podataka. Ukoliko imate dodatna pitanja o proizvodu, ljubazno vas molimo da kontaktirate direktno proizvođača kako biste dobili sve detaljne informacije.

Za najnovije informacije o ceni, dostupnim akcijama i tehničkim karakteristikama proizvoda koji se pominje u ovom dokumentu, molimo posetite našu stranicu klikom na sledeći link:

<https://tehnoteka.rs/p/hama-slusalice-freedom-buddy-tws-bele-akcija-cena/>