

## Uputstvo za upotrebu

BEKO štapni usisivač VRW 80318 VB

**beko**



Tehnoteka je online destinacija za upoređivanje cena i karakteristika bele tehnike, potrošačke elektronike i IT uređaja kod trgovinskih lanaca i internet prodavnica u Srbiji. Naša stranica vam omogućava da istražite najnovije informacije, detaljne karakteristike i konkurentne cene proizvoda.

Posetite nas i uživajte u ekskluzivnom iskustvu pametne kupovine klikom na link:

<https://tehnoteka.rs/p/beko-stapni-usisivac-vrw-80318-vb-akcija-cena/>



# Wet & Dry Upright Vacuum Cleaner

User Manual



VRW 80318 VB

EN - FR - IT - PL - RO - SR



01M-8914843200-2823-01

# Please read this guide first!

Dear Customer,

Thank you for choosing a Beko product. We would like you to achieve the optimal efficiency from this high quality product which has been manufactured with the state of the art technology. Please make sure you read and understand this guide and supplementary documentation fully before use and keep it as a reference. Include this guide with the unit if you hand it over to someone else. Observe all warnings and information herein and follow the instructions.

## Symbols and their meanings

These symbols are used in this manual:



Important information and advice on using the device.



**CAUTION:** Warnings against personal injury and property damage.



Protection class against electric shock.



RECYCLED &  
RECYCLABLE PAPER

## CONTENTS

---

<b>ENGLISH</b>	<b>03-21</b>
<b>FRANÇAIS</b>	<b>22-40</b>
<b>ITALIANO</b>	<b>41-61</b>
<b>POLSKI</b>	<b>62-82</b>
<b>ROMANIAN</b>	<b>83-105</b>
<b>SRPSKI</b>	<b>106-124</b>

# 1 Important safety and environmental instructions

## 1.1 General safety

To reduce the risk of fire, electric shock or injury, please follow these requirements:

Children under 8 years of age should not use this product. Adults with disabilities, mental illness, or lack of sensory experience and knowledge should use this device properly and safely under the supervision of normal adults and be aware of the potential risks. Children should not use the product alone and should not clean and maintain the product without adult supervision;

- This appliance is not intended for use by persons (including children) with reduced physical, sensory or mental capabilities, or lack of experience and knowledge, unless they have been given supervision or instruction concerning use of the appliance by a person responsible for their safety.
- This appliance can be used by children aged from 8 years and above if they have been given supervision or instruction concerning use of the appliance in a safe way and understand the hazards involved. Cleaning and user maintenance shall not be made by children unless they are aged from 8 years and above and supervised. Keep the appliance and its cord out of reach of children aged less than 8 years.
- This appliance can be used by children aged from 8 years and above and persons with reduced physical, sensory or mental capabilities or lack of experience and knowledge if they have been given supervision or instruction concerning use of the appliance in a safe way and understand the hazards involved.

## 1 Important safety and environmental instructions

Children shall not play with the appliance. Cleaning and user maintenance shall not be made by children without supervision.

- Please store the appliance indoor to avoid being wet;
- Please do not immerse the machine in water or other liquids;
- Please do not use the appliance with wet hands;
- Please do not use the appliance If it falls, breaks, or falls into the water, please send the appliance to an authorized aftersales service center for repair;
- Please do not use the appliance if the power cord or plug is damaged;
- Please pull out the cable gently;
- Please do not damage the power cord: Do not lift the appliance with power cord, or clamp the power cord, or pull the power cord to a sharp edge or corner. Do not use the appliance over the power cord. Keep cables away from heated surfaces;
- Please do not use extension cords. The plug should be directly inserted into the power socket;
- Please do not block the inlet of the appliance to avoid limiting the airflow;
- Please do not operate the appliance when the inlet is blocked;
- Please keep hair, loose clothing, fingers or any part of the body away from the inlet to avoid the risk of danger;
- Please do not clean up anything that is burning or smoking, such as cigarettes, matches or hot ashes;
- Please do not clean up any flammable substances, such as lighter fluid, gasoline or kerosene, or in the case of explosive liquid or steam;

## 1 Important safety and environmental instructions

- Please do not clean up any paint, paint thinner, some mothproof materials or vapors released by flammable dust or other explosive or toxic vapors;
- Please do not clean up any toxic substances, such as chlorine bleach, ammonia, pipe dredge or gasoline;
- Please do not operate the appliance for any other purpose not listed in this Manual;
- Please use accessories only recommended by the manufacturer. Using parts not provided or sold by the manufacturer may cause fire, electric shock or injury;
- Please use the official power cord;
- Please avoid dust, lint, hair and other material accumulating the inlet;
- Please clean up the stairs carefully;
- If the adapter is damaged, it must be replaced by an official maintenance department from the manufacturer;
- Please make sure to install the water tank and the brush roll properly;
- Please do not operate or store the appliance under inappropriate conditions such as high temperature or low humidity. Please store the appliance in a ventilated place to avoid direct sunlight;
- Please keep children away from the appliance when the appliance is powered on or cooling down;
- Please do not clean up on leather, waxed furniture or floors, synthetic fibers, velvet or other vulnerable and steam sensitive materials;
- Keep fingers, hair and loose clothing from moving parts and openings whilst using product.

# 1 Important safety and environmental instructions

- Children should be supervised to ensure that they do not play with the appliance.
- If the supply cord is damaged, it must be replaced by the manufacturer or its agent or similarly qualified person in order to avoid hazard.
- Motorized cleaning head for water suction cleaning.
- **WARNING:** For the purposes of recharging the battery, only use the detachable supply unit ZD-024M220100EU provided with this appliance.

## 1.2 Compliance with the WEEE Directive and disposal of the waste product

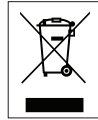

This product complies with EU WEEE Directive (2012/19/EU). This product bears a classification symbol for waste electrical and electronic equipment (WEEE).

This symbol indicates that this product shall not be disposed with other household wastes at the end of its service life. Used device must be returned to official collection point for recycling of electrical and electronic devices. To find these collection systems please contact to your local authorities or retailer where the product was purchased. Each household performs important role in recovering and recycling of old appliance. Appropriate disposal of used appliance helps prevent potential negative consequences for the environment and human health.

## 1.3 Packaging information



Package of the product is made of recyclable materials in accordance with our National Legislation. Do not dispose of the packaging materials together with the domestic or other wastes. Take them to the packaging material collection points designated by the local authorities.



# 1 Important safety and environmental instructions

## 1.4 Waste batteries



This symbol on rechargeable batteries/ batteries or on the packaging indicates that the rechargeable battery/battery may not be disposed of with regular house hold rubbish. For certain rechargeable batteries/batteries, this symbol may be supplemented by a chemical symbol. Symbols for mercury (Hg) or lead (Pb) are provided if the rechargeable batteries/batteries contain more than 0,0005 % mercury or more than 0,004 % lead.

Rechargeable batteries/batteries, including those which do not contain heavy metal, may not be disposed of with household waste. Always dispose of used batteries in accordance with local environmental regulations. Make enquiries about the applicable disposal regulations where you live.

## 1.5 Actions to be taken for energy saving

- To avoid redundant energy consumption while using the device, set the speed levels according to the floor you are sweeping.
- Under normal conditions, low speeds are used to clean the hard floors, curtains and sofas, and high speeds are used to clean the carpets.

## 1.6 Compliance with RoHS Directive

The product you have purchased complies with EU RoHS Directive (2011/65/EU). It does not contain harmful and prohibited materials specified in the Directive.

## 2 Overview

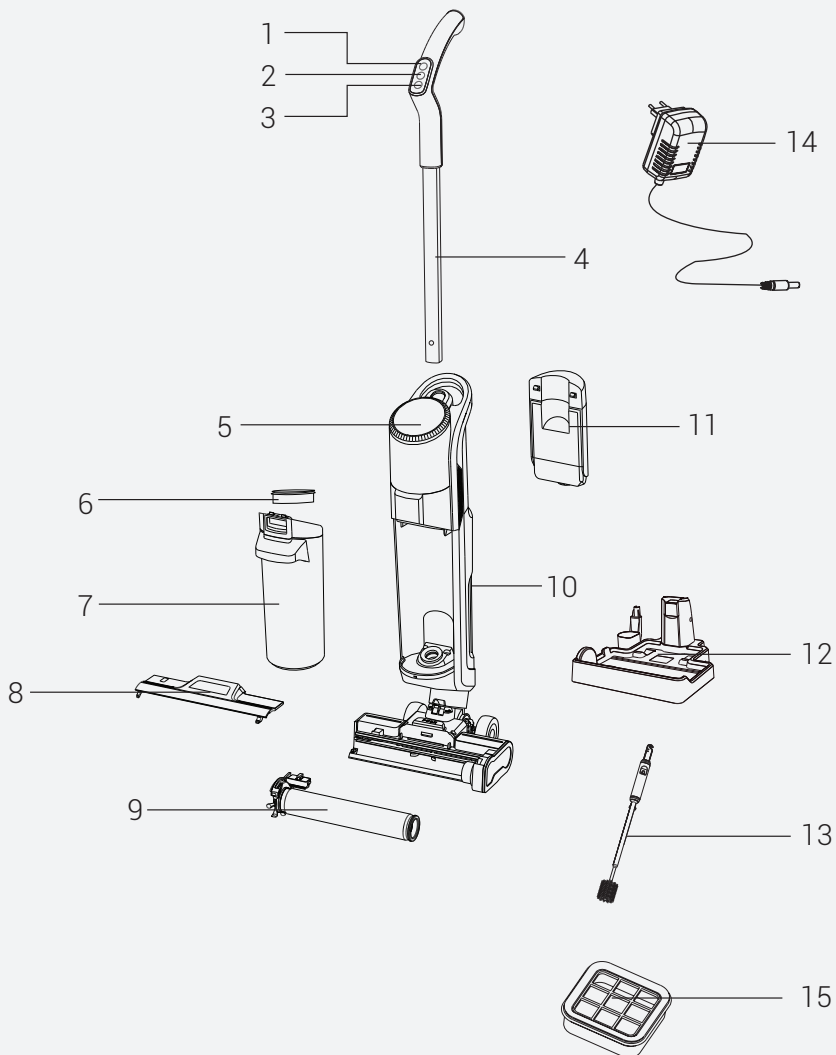

## 2 Overview

### 2.1 Controls and components

1. Roller brush; water level and engine speed adjustment button
2. Handle on-off button
3. Roller brush cleaning button
4. Handle
5. Information display
6. Dirty water tank HEPA 10 filter
7. Dirty water tank
8. Floor cleaning roller brush cover
9. Floor cleaning roller brush cover (x2)
10. Rear casing on - off switch
11. Clean water tank
12. Charge and park stand
13. Dirty water tank cleaning brush
14. Charge adaptor
15. Spare HEPA 10 filter

### 2.2 Technical data

<b>Nominal input power</b>	: 250 W
<b>Input</b>	: 100-240V ~ 50/60 Hz 0.8A
<b>Waterproof</b>	: IPX 4
<b>Output</b>	: 22.0 Vdc 1.0A
<b>Charging time</b>	: 4-5 hours
<b>Working time under maximum power</b>	: 16 minutes
<b>Working time under minimum power</b>	: 25 minutes

### 2.3 Product Specifications

This device has three functions: Vacuuming; Mop and Self-cleaning.

Clean Water Tank Capacity: 740 ml

Dirty Water Tank Capacity: 500 ml

### External Power Supply Parameter

#### Manufacturing

**Company** : E-TEK Electronics  
Manufactory Co., LTD

**Model Identifier** :  
ZD024M220100EU

**Input Voltage** : 100-240Vac

**Input Frequency** : 50/60Hz

**Input Current** : 0.8A

**Output Voltage** : 22.0Vdc

**Output Current** : 1.0 A

**Output Power** : 22.0W

**Average active efficiency** : 88.25%

**Efficiency at low load (10%)** : 84.57%

**No load power consumption** : 0.08W

- **WARNING!** Only use water below 25°. Do not use boiling water.



Values supplied with the instrument or accompanying documentation are laboratory readings per relevant standards. These values may differ depending on operation and ambient conditions.

## 2 Overview

### 2.3.1 Floor Surface Cleaning

The product is equipped with a clean water tank, dirty water tank, floor cleaning roller brush, motors and other functional modules. Water is pumped into the floor-cleaning roller brush, and the floor-cleaning motor makes it spin at high speed to clean surfaces. After cleaning the floor, the dirty water is sucked by the suction motor and drawn back into the dirty water tank. During the floor cleaning process, the level of spraying water on the cleaning roller brush can be adjusted or cancelled.

### 2.4 Product Introduction

- **“MODE” Roller Brush Water Level and Motor Speed Adjustment Button:** When the Floor Cleaning Machine is turned on with the on/off button, the Floor cleaning roller brush water level and motor suction speed work in the Minimum Position. This appears on the information display.
- When the MODE button is pressed again while the product is operating in minimum mode, The floor cleaning roller brush level and the motor suction level rise to the Maximum position. This appears on the information display. When MODE key is pressed again in Maximum position; The roller water spray level on the information screen disappears. The Water spray is cancelled. When you cancel the water spray function of the roller brush, It is used to extract liquid from the wet floor, sweep the damp floor by mopping and sweep the carpet floors.
- **“” Handle On/Off Button:** (2) When you press the handle on/off button, the product starts to operate at minimum engine speed and water spraying.
- While the product is running (2), if you press the handle on-off button again, the product turns off by operating at high speed for about 3 seconds.
- **“” Floor Cleaning Roller cleaning button:** as soon as the cleaning process is completed and you park the product on the charging stand and start charging, the floor cleaning roller icon starts to flash on the display. (Before pressing the floor cleaning button on the handle (3), empty the dirty water tank and check that the clean water tank is full.) Press the floor cleaning roller button and start the roller cleaning process. After the cleaning is completed, the product will stop by itself, the red light will illuminate the display, and the icon will come on, reminding you to empty the dirty water tank and fill it. This red icon will turn off when you empty the dirty water tank and fill the clean water tank.

## 3 Installation

### 3.1 Handle mounting

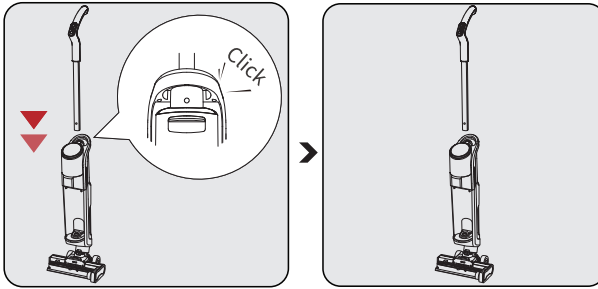

Place the handle vertically on the body.

The assembly will be completed after a "click" is heard.

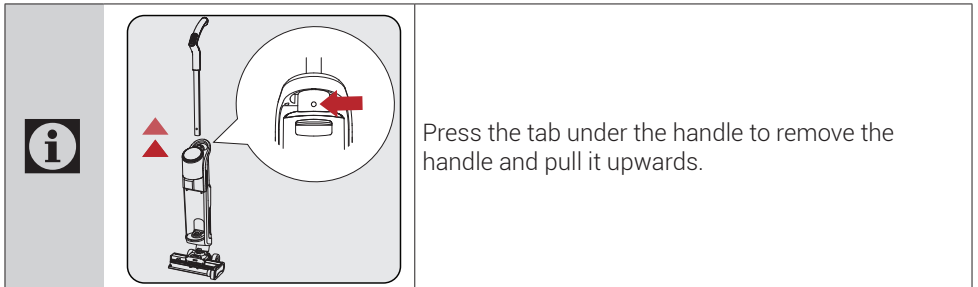

Press the tab under the handle to remove the handle and pull it upwards.

### 3.2 Clean water tank mounting

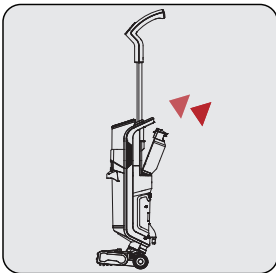

Place the clean water tank on the back of the body. Assembly will be completed after a "click" is heard.

## 3 Installation

### 3.3 Roller brush cover mounting

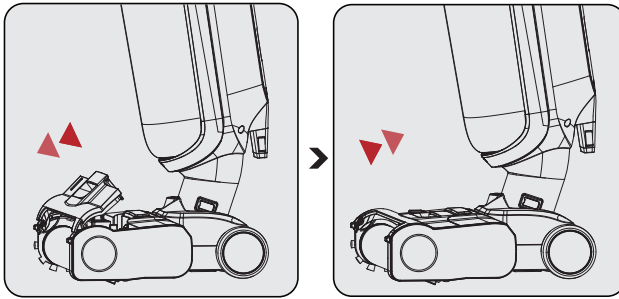

#### Removal:

Press the unlock button on the top cover of the floor brush with your finger and pull up to remove the top cover of the floor brush.

#### Installation:

Fit the top cover tabs into the grooves in front of the roller brush and press the cover firmly. Installation is complete when a "click" is heard.

### 3.4 Roller brush cover removal and mounting

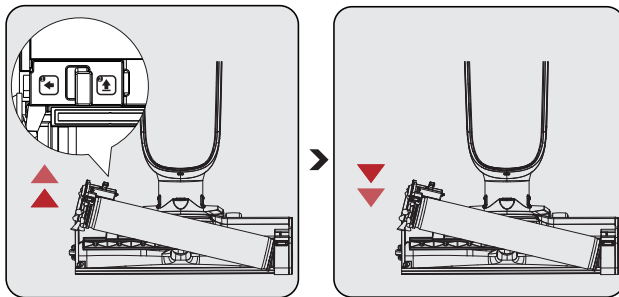

#### Removal:

Unlock the roller brush by pressing the left button and pulling the roller brush upwards.

#### Installation:

Place the roller brush on the right wheel axle and press the roller brush down. The roller brush unlock button is equipped with a push button for positioning, and assembly is complete when a "click" is heard.



When using the brush on the carpet, turning off the water spray function is recommended.

## 4 Operation

### 4.1 How to Operate



If water is left on the floor after cleaning, it is recommended to use the dry mode to clean the water.



**WARNING!** Use only with recommended low foaming detergent. Simply add a few drops (10 ml) of the recommended floor cleaner to the clean water tank. If unexpected foaming occurs, the amount of detergent should be reduced. The foam formed may reduce the performance of your device.

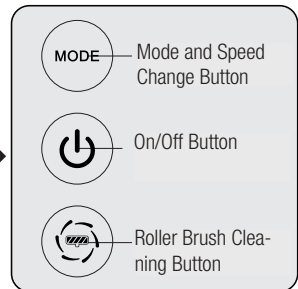
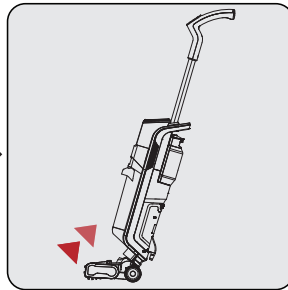
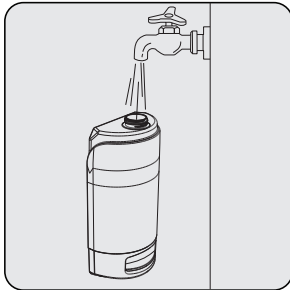

#### Clean water tank filling;

Open the clean water tank to add water.

#### Power On:

Tilt the body of the device towards yourself. Press the on / off button to operate. The product will commence working with the engine and water spray in the minimum position.

#### Mode Switch:

Adjust the water spray level according to actual cleaning needs.

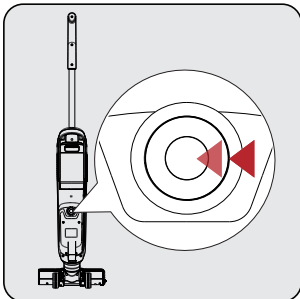

**WARNING!** Please press this button to turn off the device in unexpected situations, such as automatic power on.

## 4 Operation



**WARNING!** The Product will not operate when the on / off switch on the rear body is not turned on. Ensure this switch is on when your product is not operated from the handle.



**WARNING!** Do not tilt the device entirely while water is in the dirty tank during use. Otherwise, water may leak from the brush section.



Please ensure the clean water tank is full and the dirty container is empty so the roller brush can clean itself.

### 4.2 Roller brush cleaning

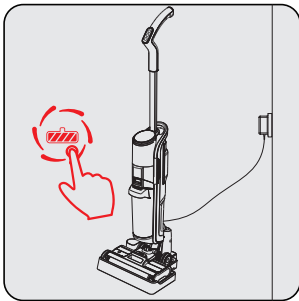

As soon as the cleaning process is completed and the product is parked on the charging stand, and charging starts, the floor cleaning roller icon starts to flash on the display. (Before pressing the floor cleaning button on the handle (3), check that the dirty water tank is empty and the clean water tank is full.)

Press the floor cleaning roller button on the handle and start the roller cleaning process. After the cleaning, the product will stop by itself, the red light will flash on the screen, and the icon will be activated, reminding that the dirty water tank should be emptied and the clean water tank should be filled.

This red icon will turn off when you empty the dirty water tank and fill the clean water tank.



When the roller brush cleaning process is finished, removing the floor cleaning roller and drying it in a ventilated place is recommended. Drying the roller brush prevents the formation of odour on the brush.



## 4 Operation

### 4.3 Roller cleaning mode operation method:

1. After the floor cleaning, please turn off the device and park it in the charging stand.
2. The roll cleaning icon starts to flash on the product information display.
3. Press the roller cleaning button on the handle (3) for a second or two to start the roller cleaning program.
4. When the roller cleaning process is finished, the red water discharge icon will appear on the information display.
5. Empty the dirty water tank and clean the filter coming out of the tank.
6. After emptying the dirty water tank and filling the clean water tank, the red icon on the screen will turn off.
7. The blue charging information icon on the information screen will continue to light.



If you want to repeat the roller cleaning process, repeat steps 4.3 in the manual. Before repeating these steps, ensure the dirty water tank is empty and the clean water tank is full.



If the product is taken from the charging stand during the roll cleaning step, or if the charging stand adapter is unplugged or the power is cut off, the roll cleaning step will end within 15-20 seconds.



When plugged back in the following days, if the product is in the storage station, the self-cleaning light will flash, and the process can begin with the steps above.

### 4.4 Cleaning the dirty water tank



#### Step 1:

Press the dirty water tank latch to remove the dirty water tank.

#### Step 2:

Remove the dirty water tank by pulling up the hepa filter cassette and the dirty water tank float.

Empty and clean the dirty water tank after each use. If not using it long, dry the dirty water tank to prevent foul odour.

#### Step 3:

Open the cover on the dirty water tank float. Large dust and dirt particles in the dirty water tank accumulate here. Clean it and place it in the dirty water tank.

## 4 Operation

### 4.5 Information display

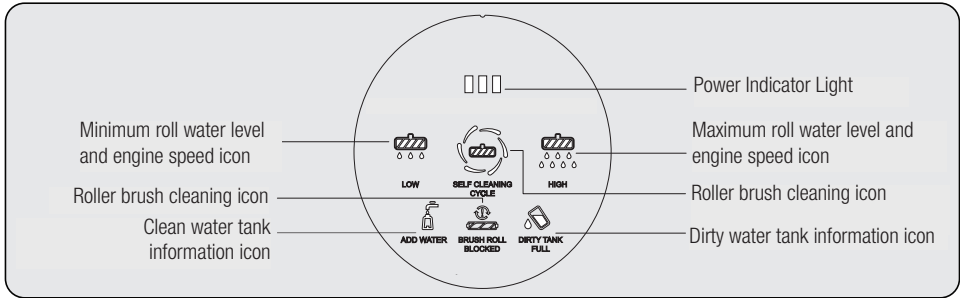

#### Water level and engine speed indicator light :

The roller water level and engine speed indicator icon light up in white.

#### Roller brush error notification light:

It flashes three times and turns red continuously when hair, rope or any object prevents it from spinning around the Roller Brush. It turns off when the cause that prevents the roller brush from rotating is removed.

#### Charge level information icon:

Lights up blue when the charging adapter is plugged in.

#### Roller brush cleaning light:

After the floor cleaning process is completed, it lights up white when the product is parked on the charging stand.

#### Dirty water tank indicator light:

When the dirt tank is full, the red alarm light flashes three times and then turns on steadily.

#### Clean Water Tank Indication Light:

When the dirty water tank reaches its maximum level, it flashes 3 times and then turns on red steadily. The light turns off when the dirty water tank is emptied.

## 5 Cleaning and maintenance

### 5.1 Cleaning of the brush

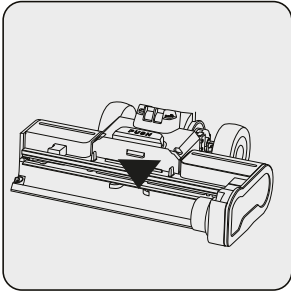

**WARNING!** When cleaning the shown area of the brush, please use a cleaning brush and avoid cleaning it with your hands. It can hurt fingers.



**WARNING!** After removing the roller brush, use the multi-purpose cleaning brush to clean the suction path opening. Avoid cleaning with bare hands; you may hurt your hand and fingers.

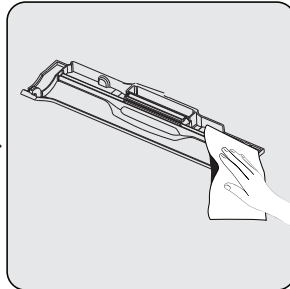
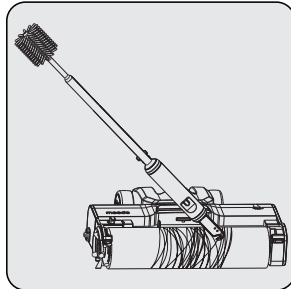

Deep cleaning of the roller brush cylinder is recommended every four or five uses. Use the multi-purpose cleaning brush to remove hair and other objects tangled in the brush roll. After cleaning and washing the brush roll, allow it to dry in a well-ventilated area for 24-48 hours. Uncomfortable odours may occur in roller brushes that are not dried.

Please rinse the brush roll cover when needed

## 5 Cleaning and maintenance

### 5.2 Cleaning the Filter

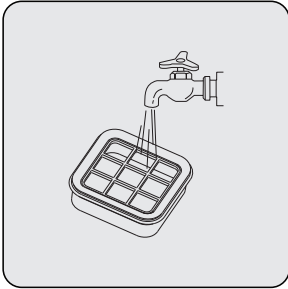

Wash and dry the HEPA filter to prevent air infiltration.

### 5.3 Cleaning the charging stand

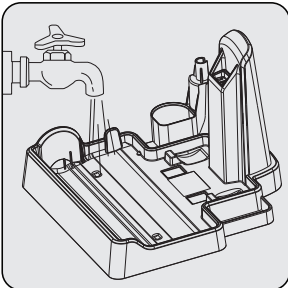

Please clean the bottom surface of the charging stand with clean water and dry it if it will not be used for a long time after the roller brush cleaning process. If the wet bottom surface and the roller brush are not dried, this may cause bad odour formation.

## 5 Cleaning and maintenance

### 5.4 Filtration Replacement Guide

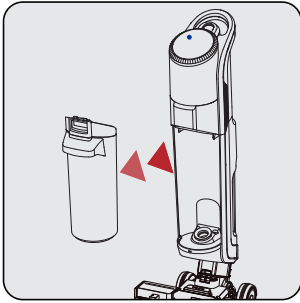

Press the dirty water tank latch to remove the dirty water tank. Remove the Dirty Water tank by pulling it towards yourself.

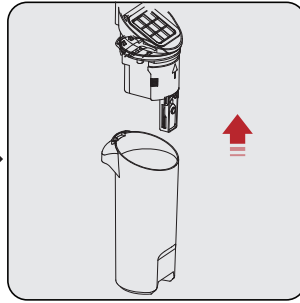

Remove the Dirty Water tank HEPA Filter cassette and the Dirty Water Container float by pulling upwards. Empty and clean the Dirty Water tank. If not using it long, dry the dirty water tank to prevent foul odour.

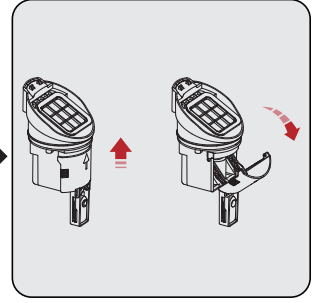

Pull out the HEPA Filter. Wash and dry. Open the Cover on the Dirty Water Tank Float. Large dust and dirt particles in the Dirty Water tank accumulate here. Clean it and place it in the dirty water tank.



For a better user experience, replacing the filter every 2-3 months (based on daily usage frequency) is recommended.



Thoroughly clean and dry the filters, washing head and cover after each use. Make sure the parts are installed correctly.

A spare dry filter is supplied with your device for easy replacement.

## 6 Problems and remedies

PROBLEM	POSSIBLE CAUSE	SOLUTION
Appliance inoperative	The power cable is not fully plugged in.	Plug the cable firmly
	Roller Brush Cylinder does not rotate.	Restart after cleaning the brush roll
	Full Dirty Water Tank	Clean Roller Brush Restart.
Weakened suction	The brush roll is entangled with hair and other objects	Empty and clean the dirty water tank and restart
Abnormal noise during operation	Objects tangled in the Roller Brush caused noise and blocked brush.	Clean the roller brush with the multi-purpose brush and restart.



**CAUTION:** If the product cannot operate normally as per the above steps, please contact our after-sales service department for assistance.



Keep the product's battery fully charged when not in use for a long time.



# Veillez d'abord lire ce manuel !

Cher/Chère client(e),

Merci d'avoir choisi un produit Beko. Nous aimerions que vous obteniez une efficacité optimale de ce produit de haute qualité qui a été fabriqué avec une technologie de pointe. Veillez à lire et à comprendre entièrement ce guide et la documentation supplémentaire avant toute utilisation et conservez-les comme référence. Joignez ce guide à l'aspirateur si vous le remettez à quelqu'un d'autre. Respectez tous les avertissements et informations contenues dans le présent document et suivez les instructions.

## Symboles et leurs significations

Ces symboles sont utilisés tout au long de ce guide :

	Informations et recommandations importantes concernant l'utilisation de l'appareil.
	<b>ATTENTION</b> : Avertissements sur les dommages corporels ou matériels.
	Classe de protection contre les chocs électriques.

 **FR**  
**ÉLÉMENTS PAPIER** 

 **FR**  
**Cet appareil se recycle**  **À DÉPOSER EN MAGASIN** **OU**  **À DÉPOSER EN DÉCHÈTERIE**

Points de collecte sur [www.quefairedemesdechets.fr](http://www.quefairedemesdechets.fr)  
Privilégiez la réparation ou le don de votre appareil !



PAPIER ENTIÈREMENT  
RECYCLÉ ET RECYCLABLE

### 1.1 Sécurité générale

Pour réduire les risques d'incendie, d'électrocution ou de blessure, veuillez respecter ces exigences :

Les enfants de moins de 8 ans ne doivent pas utiliser ce produit. Les adultes souffrant d'un handicap, d'une maladie mentale ou d'un manque d'expérience et de connaissances sensorielles doivent utiliser cet appareil correctement et en toute sécurité sous la supervision d'adultes normaux et être conscients des risques potentiels. Les enfants ne doivent pas utiliser le produit seuls, ni le nettoyer ou l'entretenir sans la surveillance d'un adulte ;

- Cet appareil n'est pas destiné à être utilisé par des personnes (notamment des enfants) avec des capacités physiques, sensorielles ou intellectuelles réduites, ou des

personnes sans expérience ou connaissances ; à moins que celles-ci ne soient sous surveillance ou qu'elles aient reçu des instructions relatives à l'utilisation de l'appareil de la part d'une personne responsable de leur sécurité.

- Cet appareil peut être utilisé par des enfants âgés de 8 ans et plus s'ils sont supervisés ou s'ils comprennent les instructions concernant l'utilisation en toute sécurité de l'appareil et les risques encourus. Le nettoyage et l'entretien domestiques ne doivent pas être effectués par des enfants, à moins qu'ils soient âgés d'au minimum 8 ans et sont sous surveillance. Tenez l'appareil ainsi que son cordon hors de la portée des enfants âgés de moins de 8 ans.



## 1 Instructions importantes en matière de sécurité et d'environnement

- Cet appareil peut être utilisé par des enfants âgés de 8 ans et plus et des personnes ayant des capacités physiques, sensorielles ou mentales réduites ou un manque d'expérience et de connaissances s'ils ont reçu une supervision ou des instructions concernant l'utilisation de l'appareil de manière sûre et comprennent les dangers impliqués. Les enfants ne doivent pas jouer avec l'appareil. Le nettoyage et l'entretien par l'utilisateur ne doivent pas être effectués par des enfants sans supervision.
- Veuillez ranger l'appareil à l'intérieur pour éviter qu'il ne soit mouillé ;
- N'immergez pas la machine dans l'eau ou dans d'autres liquides ;
- N'utilisez pas l'appareil avec des mains mouillées ;
- N'utilisez pas l'appareil s'il tombe, se casse ou tombe dans l'eau, envoyez l'appareil à un centre de service après-vente agréé pour le faire réparer ;
- N'utilisez pas l'appareil si le cordon d'alimentation ou la fiche sont endommagés ;
- Tirez doucement sur le câble ;
- N'endommagez pas le cordon d'alimentation : Ne soulevez pas l'appareil avec le cordon d'alimentation, ne serrez pas le cordon d'alimentation et ne tirez pas sur le cordon d'alimentation pour l'approcher d'un bord ou d'un coin tranchant. N'utilisez pas l'appareil au-dessus du cordon d'alimentation. Tenez les câbles à l'écart des surfaces chauffées ;
- N'utilisez pas de rallonges. La fiche doit être insérée directement dans la prise de courant ;

## 1 Instructions importantes en matière de sécurité et d'environnement

- Ne bloquez pas l'entrée de l'appareil afin de ne pas limiter le flux d'air ;
- N'utilisez pas l'appareil lorsque l'entrée est obstruée ;
- Veuillez éloigner les cheveux, les vêtements amples, les doigts ou toute autre partie du corps de l'entrée afin d'éviter tout risque de danger ;
- Ne nettoyez rien qui brûle ou qui fume, comme des cigarettes, des allumettes ou des cendres chaudes ;
- Ne nettoyez pas les substances inflammables, telles que l'essence à briquet, l'essence ou le kérosène, ni les liquides explosifs ou la vapeur ;
- Ne nettoyez pas la peinture, le diluant, certains matériaux antimites ou les vapeurs dégagées par des substances inflammables ou d'autres vapeurs explosives ou toxiques ;
- Ne nettoyez pas de substances toxiques, telles que l'eau de Javel, l'ammoniaque, les produits pour déboucher les canalisations ou l'essence ;
- N'utilisez pas l'appareil à d'autres fins que celles mentionnées dans le présent manuel ;
- N'utilisez que les accessoires recommandés par le fabricant. L'utilisation de pièces non fournies ou non vendues par le fabricant peut provoquer un incendie, une électrocution ou des blessures ;
- Veuillez utiliser le cordon d'alimentation officiel ;
- Évitez que des saletés, des peluches, des cheveux ou d'autres matières ne s'accumulent dans l'orifice d'entrée ;
- Nettoyez les escaliers avec précaution ;

## 1 Instructions importantes en matière de sécurité et d'environnement

- Si l'adaptateur est endommagé, il doit être remplacé par un service d'entretien officiel du fabricant ;
- Veuillez à installer correctement le réservoir d'eau et le rouleau de brosse ;
- Ne faites pas fonctionner l'appareil et ne le stockez pas dans des conditions inappropriées, telles qu'une température élevée ou une forte humidité. Conservez l'appareil dans un endroit ventilé et évitez la lumière directe du soleil ;
- Veuillez tenir les enfants à l'écart de l'appareil lorsque celui-ci est sous tension ou en cours de refroidissement ;
- Ne nettoyez pas le cuir, les meubles ou les sols cirés, les fibres synthétiques, le velours ou d'autres matériaux vulnérables et sensibles à la vapeur ;
- Pendant l'utilisation du produit, éloignez les doigts, les cheveux et les vêtements amples des pièces mobiles et des ouvertures.
- Les enfants doivent être surveillés pour s'assurer qu'ils ne jouent pas avec l'appareil.
- Si le câble d'alimentation est endommagé, faites-le remplacer par le fabricant, son agent ou toute autre personne qualifiée pour éviter tout risque.
- Tête de nettoyage motorisée pour un nettoyage par aspiration de l'eau.
- **AVERTISSEMENT** : Pour recharger la batterie, utilisez uniquement l'unité d'alimentation ZD-024M220100EU amovible fournie avec cet appareil.

# 1 Instructions importantes en matière de sécurité et d'environnement

## 1.2 Conformité à la directive WEEE et élimination des déchets



Cet appareil est conforme à la directive WEEE de l'Union européenne (2012/19/EU). Ce produit porte un symbole de classification pour les déchets d'équipements électriques et électroniques (WEEE).

Ce symbole indique que cet appareil ne doit pas être mis au rebut avec les ordures ménagères à la fin de sa durée de vie. Les appareils usagés doivent être retournés au point de collecte officiel pour le recyclage des dispositifs électriques et électroniques. Pour trouver ces systèmes de collecte, veuillez contacter les autorités locales ou le détaillant où le produit a été acheté. Chaque foyer joue un rôle important dans la récupération et le recyclage des vieux appareils. La mise au rebut appropriée des appareils usagés permet de prévenir les conséquences négatives potentielles pour l'environnement et la santé humaine.

## 1.3 Informations sur l'emballage



L'emballage de l'appareil est fabriqué à partir de matériaux recyclables conformément à notre législation nationale. Ne mettez pas les matériaux d'emballage au rebut avec les ordures ménagères et d'autres déchets. Apportez-les aux points de collecte des matériaux d'emballage désignés par les autorités locales.

## 1.4 Batteries usagées



Ce symbole pour les batteries rechargeables dans l'emballage indique que la batterie rechargeable ne doit pas être jetée avec les déchets ménagers. Pour certaines piles/batteries rechargeables, ce symbole peut être complété par un symbole chimique. Des symboles pour le mercure (Hg) ou le plomb (Pb) sont prévus si les batteries/batteries rechargeables contiennent plus de 0,0005 % de mercure ou plus de 0,004 % de plomb.

Les batteries/batteries rechargeables, y compris celles qui ne contiennent pas de métal lourd, ne peuvent pas être jetées avec les déchets ménagers. Mettez toujours les piles usagées au rebut conformément aux réglementations environnementales locales. Renseignez-vous sur les règles d'élimination applicables dans votre pays.

## 1.5 Mesures à prendre pour économiser l'énergie

- Pour limiter la consommation d'énergie lors de l'utilisation de l'appareil, réglez les niveaux de vitesse en fonction du sol que vous nettoyez.
- Dans des conditions normales, les vitesses basses sont utilisées pour nettoyer les sols durs, les rideaux et les canapés, et les vitesses élevées pour nettoyer les tapis.

## 1.6 Conformité avec la Directive RoHS

Votre appareil est conforme à la directive RoHS de l'Union européenne (2011/65/UE). Il ne contient pas de matériaux nuisibles et interdits spécifiés dans la directive.

## 2 Aperçu Général

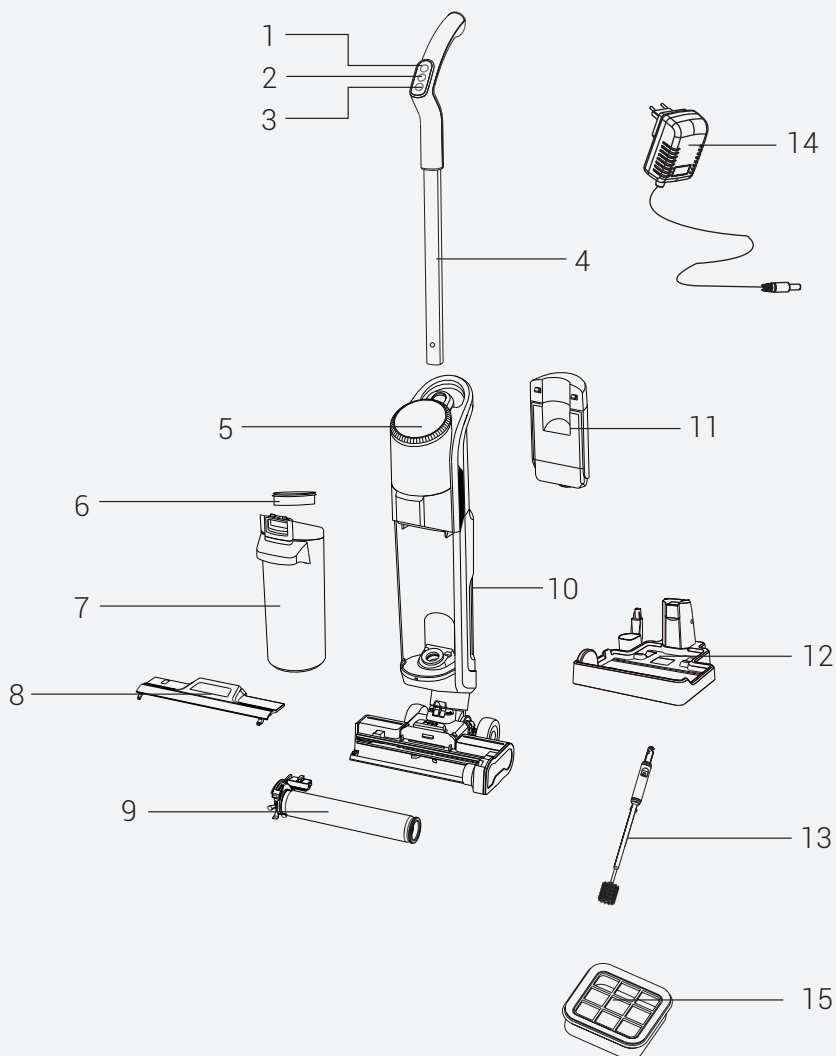

## 2 Aperçu Général

### 2.1 Commandes et composants

1. Bouton de réglage de la quantité d'eau
2. Bouton marche-arrêt
3. Bouton d'activation de l'autonettoyage
4. Poignée
5. Écran LED + touche autonettoyage
6. Filtre du réservoir d'eau sale et poussière
7. Réservoir d'eau sale et poussière
8. Couvercle du rouleau de la brosse
9. Rouleau brosse
10. Boîtier pour interrupteur on/off
11. Réservoir d'eau propre

### 2.2 Données techniques

#### Puissance d'entrée

**nominale** : 250 W

#### Entrée

:  
100-240 V, 50/60 Hz 0,8A

#### Imperméable à l'eau

: IPX 4

#### Sortie

: 22.0V 1.0 A

#### Durée de charge

: 4-5 heures

#### Période de fonctionnement

**à puissance maximale** : 16 mn

#### Période de fonctionnement

**à puissance minimale** : 25 mn

### 2.3 Caractéristiques du produit

Cet appareil comporte trois fonctions : Passer l'aspirateur, passer la serpillière et s'autonettoyer.

Capacité du réservoir d'eau propre : 740 ml

Capacité du réservoir d'eau sale : 500 ml

### Paramètres de l'alimentation externe

**Fabricant** : E-TEK Electronics  
Manufactory Co. LTD (fabricant  
d'électronique)

#### Identifiant du modèle

ZD024M220100EU

**Tension d'entrée** : 100-240Vac

**Fréquence d'entrée** : 50/60Hz

**Courant d'entrée** : 0,8A

**Tension de sortie** : 22.0Vdc

**Courant de sortie** : 1,0 A

**Puissance de sortie** : 22,0W

#### Rendement moyen

**en mode actif** : 88,25%

#### Rendement à faible

**charge (10%)** : 84,57%

#### Consommation électrique

**sans charge** : 0,08W



Les valeurs fournies avec l'appareil ou les documents qui l'accompagnent sont des valeurs de laboratoire conformes aux normes respectives. Ces valeurs peuvent varier en fonction de l'utilisation et des conditions ambiantes.

## 2 Aperçu Général

### 2.3.1 Nettoyage de la surface des sols

Le produit est équipé d'un réservoir d'eau propre, d'un réservoir d'eau sale, d'un rouleau, de moteurs et d'autres modules fonctionnels. L'eau est pompée vers le rouleau et le moteur l'entraîne pour qu'il tourne à grande vitesse afin de nettoyer les surfaces. Après le nettoyage, les impuretés sont collectées dans le réservoir à impuretés par le moteur d'aspiration. Pendant le processus de nettoyage, la fonction de pulvérisation d'eau peut être désactivée en fonction des besoins de nettoyage pour permettre une utilisation à la fois sèche et humide.

### 2.4 Présentation du produit

- „MODE“ Bouton de changement de mode : Lorsque l'appareil s'allume, le niveau minimum d'eau et d'aspiration est activé par défaut. Appuyez sur ce bouton pour passer au mode maximal d'eau et d'aspiration. Si vous appuyez une troisième fois sur ce bouton, le mode nettoyage humide est désactivé et le mode aspiration seule est activé, vous pouvez alors aspirer les tapis et moquettes sans les mouiller.
-  Bouton marche/arrêt : appuyez sur ce bouton pour démarrer l'aspiration et le nettoyage. Lorsque l'aspirateur s'allume, le niveau d'eau minimum est activé par défaut. Appuyez à nouveau sur ce bouton pour éteindre l'aspirateur, l'aspirateur se mettra en mode maximum pendant 3 secondes avant de s'éteindre.
-  "Bouton autonettoyant" : Après le nettoyage, placez l'appareil sur la station d'épuration et appuyez sur le bouton d'autonettoyage pendant le chargement.

## 3 Installation

### 3.1 Installation de la poignée

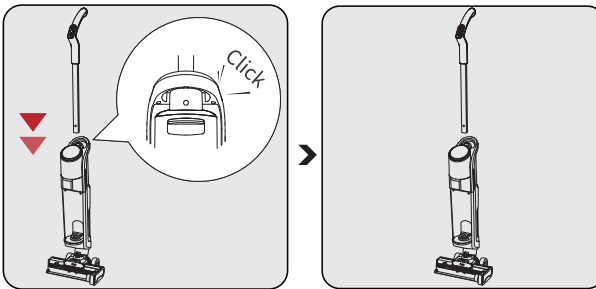

Insérez la poignée dans le corps verticalement.

L'assemblage sera terminé après avoir entendu un "clic".

		<p>Pour retirer la poignée, appuyez sur le renflement situé en bas de la poignée et tirez-la vers le haut.</p>
--	--	--

## 3 Installation

### 3.2 Installation du réservoir d'eau propre

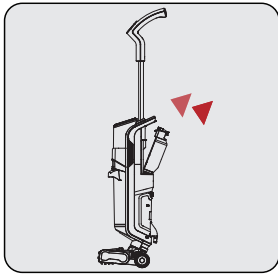

Installez le réservoir d'eau propre dans la position correspondante. L'assemblage sera terminé après avoir entendu un « clic ».

### 3.3 Installation du rouleau

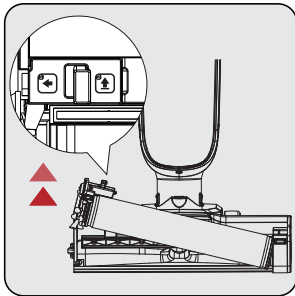

#### Pour le retirer :

Tenez la poignée du rouleau et tirez-la vers le haut.

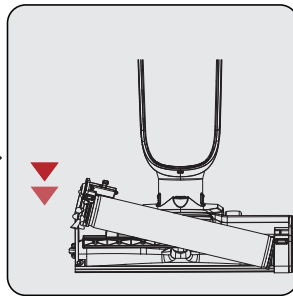

#### Pour le mettre en place :

Placez le rouleau-brosse sur l'axe de la roue droite et appuyez sur le rouleau-brosse vers le bas. Le bouton de déverrouillage des brosses à rouleaux est équipé d'un bouton-pression pour le positionnement, et l'assemblage est terminé lorsque le « clic » se fait entendre.



## 3 Installation



Lorsque vous utilisez la brosse sur un tapis, il est recommandé de désactiver la fonction de pulvérisation d'eau.

### 3.4 Installation du couvercle du rouleau de brosse

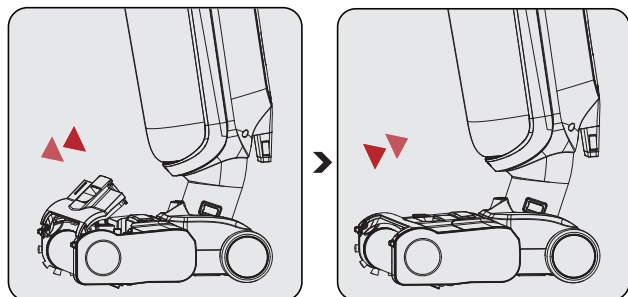

#### Pour le retirer :

Appuyez sur le bouton de déverrouillage du couvercle de la brosse, et tirez vers le haut pour retirer le couvercle.

#### Pour le mettre en place :

Alignez la partie située en bas du couvercle avec l'encoche, appuyez fermement sur le couvercle et terminez l'assemblage lorsqu'un «clac» se fait entendre.

## 4 Opération

### 4.1 Fonctionnement



S'il reste de l'eau sur le sol après le nettoyage, il est conseillé d'utiliser le mode aspiration seule pour sécher l'eau.

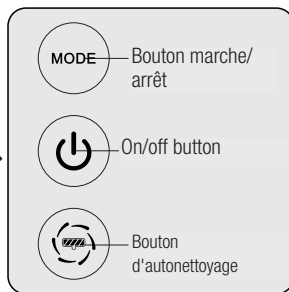
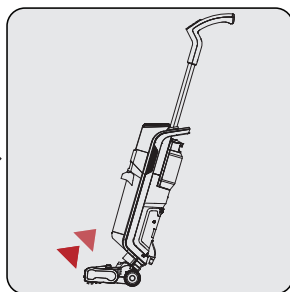
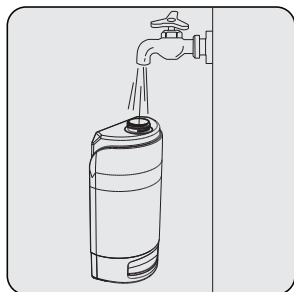

#### Remplissage d'eau :

Ouvrez le réservoir d'eau propre pour ajouter de l'eau.

#### Mise sous tension :

Inclinez le corps de l'appareil et appuyez sur le "bouton marche/arrêt" pour activer la fonction d'aspiration, et la fonction de pulvérisation d'eau à faible niveau démarrera automatiquement en même temps.

#### Changement de mode :

Réglez la quantité d'eau utilisée pour le nettoyage en fonction des besoins réels de nettoyage.

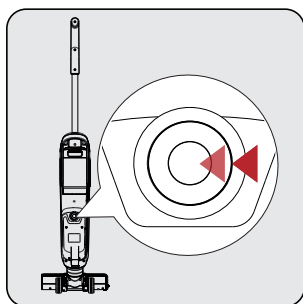

**AVERTISSEMENT :** Si une situation inattendue se produit, comme une mise en marche automatique, appuyez sur ce bouton pour éteindre l'appareil.

## 4 Opération

### 4.2 AutoNettoyage

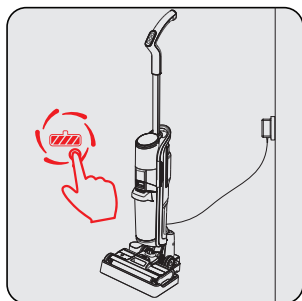

Le réservoir d'eau propre a besoin de suffisamment d'eau pour l'auto-nettoyage.

Placez l'appareil sur la station, branchez-le et appuyez sur l'interrupteur d'autonettoyage. Au bout de quelques secondes, l'appareil commencera l'autonettoyage. Une fois l'autonettoyage terminé, veuillez vider le réservoir d'eau sale et débrancher le cordon d'alimentation.



Après l'auto-nettoyage, il est recommandé de sécher le rouleau-brosse dans un endroit ventilé, afin de ne pas affecter l'effet de nettoyage lors de l'utilisation suivante.

### 4.3 Auto-nettoyage - méthode

1. Une fois le nettoyage terminé, éteignez l'appareil et placez-le sur sa station de stockage.
2. La touche d'autonettoyage clignote automatiquement.
3. Appuyez sur le bouton d'auto-nettoyage (lumière blanche allumée et pas de clignotement) et le processus démarre.
4. Le processus d'autonettoyage est terminé et le voyant rouge clignote.
5. Nettoyez le réservoir d'eau sale.
6. Après avoir nettoyé le réservoir d'eau sale, le voyant rouge s'éteint.
7. L'anneau lumineux bleu s'allume.



Si le processus d'auto-nettoyage doit être répété, veuillez prendre l'appareil et le replacer sur sa station de stockage. Les étapes ci-dessus doivent être suivies en conséquence.



Si l'appareil est débranché après le processus d'auto-nettoyage, le voyant d'auto-nettoyage et le voyant rouge clignotant s'éteignent. La fonction d'auto-nettoyage ne peut pas être utilisée si vous débranchez ou branchez l'appareil ou si vous le retirez de sa station de stockage et le remettez en place.

## 4 Opération



Lorsque vous le rebranchez les jours suivants, si le produit se trouve sur sa station de stockage, le voyant d'auto-nettoyage clignote et le processus peut commencer en suivant les étapes ci-dessus.



Lorsque l'aspirateur est rebranché pour un nouveau nettoyage, et qu'il se trouve sur la station de rangement, le voyant d'auto-nettoyage clignote. Le rouleau brosse ne doit pas être nettoyé à nouveau. L'aspirateur peut être réutilisé normalement une fois sorti de la station de rangement.

### 4.4 Nettoyage du réservoir sale



#### Étape 1 :

Appuyez sur cette touche pour retirer le réservoir.

#### Étape 2 :

Retirez le capuchon du réservoir.

Videz les déchets et rincez le réservoir.

#### Étape 3 :

Faites glisser la trappe située sur le couvercle pour l'ouvrir et faites sortir les déchets secs.

## 4 Opération

### 4.4 Guide des indications

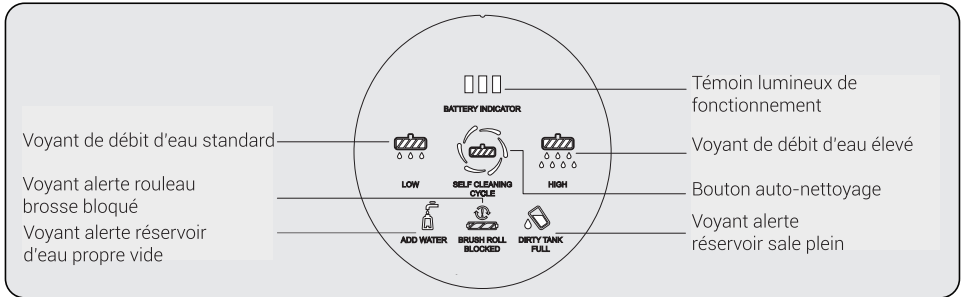

#### **Voyant de débit d'eau :**

Le voyant reste allumé en blanc lorsque la fonction niveau haut / niveau bas est activée.

#### **Voyant alerte rouleau brosse bloqué :**

Le voyant clignote 5 fois en rouge et s'éteint lorsque le rouleau brosse est débloqué.

#### **Témoin lumineux de fonctionnement :**

Le voyant reste allumé en bleu lorsque le cordon d'alimentation est branché.

#### **Bouton auto-nettoyage :**

Après le nettoyage, remettez l'appareil dans sa station de stockage et mettez-le sous tension. Le voyant lumineux clignote en blanc, indiquant l'utilisation de la fonction d'autonettoyage.

#### **Voyant alerte réservoir sale plein :**

Lorsque le réservoir d'eau sale est plein, l'alerte rouge clignote 3 fois, puis reste allumée.

#### **Voyant alerte réservoir eau propre vide :**

Lorsque le réservoir d'eau propre manque d'eau. Le voyant rouge de l'alarme clignote 3 fois, puis reste allumé.

## 5 Nettoyage et entretien

### 5.1 Le nettoyage de la brosse

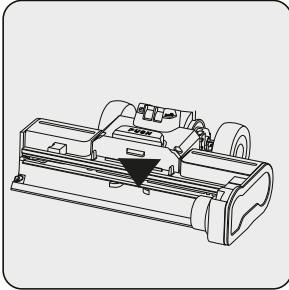

**AVERTISSEMENT :** Pour nettoyer la zone illustrée de la brosse, utilisez une brosse de nettoyage et évitez de la nettoyer avec les mains. Cela peut blesser le doigt.

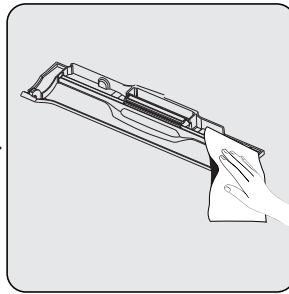
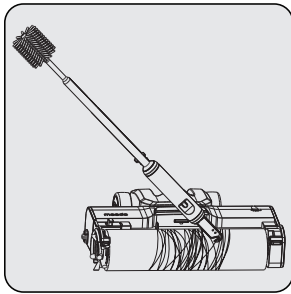

Il est recommandé de nettoyer en profondeur le rouleau de la brosse après chaque utilisation, toutes les quatre ou cinq fois. Pour éviter que les cheveux ne s'enroulent sur le rouleau de la brosse, veuillez utiliser le goupillon de nettoyage. Il est recommandé de placer le rouleau-brosse dans un endroit ventilé pour qu'il sèche.

Veuillez rincer le couvercle du rouleau de la brosse lorsque cela est nécessaire



Pour une meilleure utilisation, il est recommandé de remplacer le rouleau de la brosse tous les 2 à 3 mois (en fonction de la fréquence d'utilisation quotidienne).

## 5 Nettoyage et entretien

### 5.2 Nettoyage du filtre

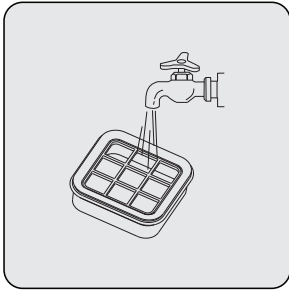

Pour une meilleure utilisation, il est recommandé de remplacer le rouleau de la brosse tous les 2 à 3 mois (en fonction de la fréquence d'utilisation quotidienne).

Veillez retirer le filtre et le rincer pour éviter l'obstruction de la sortie d'air.



Pour une meilleure utilisation, il est recommandé de remplacer le filtre tous les 2 à 3 mois (en fonction de la fréquence d'utilisation quotidienne).

### 5.3 Nettoyage de la station de stockage

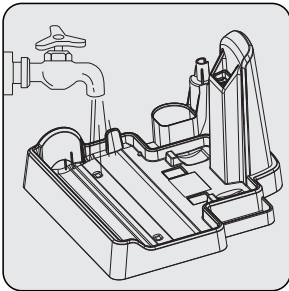

Veillez nettoyer la surface de la station de stockage à l'eau claire après chaque auto-nettoyage.

## 5 Nettoyage et entretien

### 5.4 Remplacement des filtres

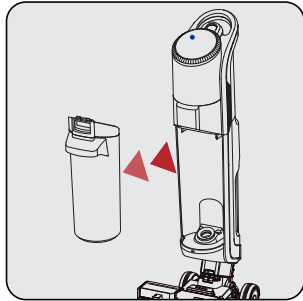

Appuyez sur le bouton puis tirez le réservoir d'eau sale vers vous pour le retirer.

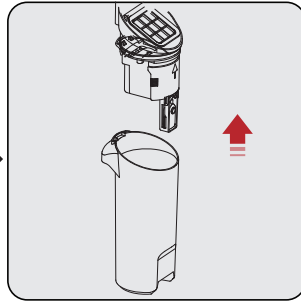

Retirez le filtre HEPA et son socle en le tirant vers le haut. Videz le réservoir d'eau sale et lavez-le. Si vous ne souhaitez pas réutiliser l'aspirateur avant quelques temps, séchez le réservoir pour éviter le développement d'odeurs.

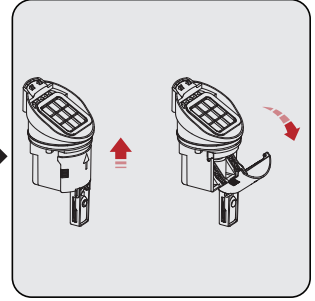

Retirez le filtre HEPA, lavez-le et laissez-le sécher. Ouvrez le couvercle du socle et nettoyez-le. Videz les éventuels dépôts qui peuvent se trouver à l'intérieur du socle. Remplacez le filtre HEPA et son socle sur le réservoir d'eau sale.



Pour une meilleure utilisation, il est conseillé de remplacer le filtre tous les 2 à 3 mois (selon la fréquence d'utilisation).



Nettoyez et séchez soigneusement les filtres, le rouleau et le couvercle du rouleau après chaque utilisation. Assurez-vous que les pièces soient replacées correctement.

Un filtre supplémentaire est fourni avec l'appareil.



## 6 Problèmes et actions correctives

PROBLÈME	CAUSES PROBABLES	ACTION CORRECTIVE
Le produit ne fonctionne pas	Le cordon d'alimentation n'est pas complètement branché	Branchez bien le cordon
	Blocage du rouleau de la brosse	Redémarrez l'appareil après avoir nettoyé le rouleau de la brosse.
	Réservoir sale plein	Videz et nettoyez le réservoir et remettez l'appareil en marche.
Aspiration faible	Le rouleau de la brosse est emmêlé par des cheveux ou d'autres objets.	Nettoyez le rouleau brosse et rallumez l'appareil.
	Autre raison.	Veillez contacter notre service après-vente.
Bruit anormal pendant le fonctionnement	L'orifice d'aspiration est bloqué.	Redémarrez après avoir nettoyé l'orifice d'aspiration de la poussière
	Autre raison.	Veillez contacter notre service après-vente.



**ATTENTION :** Si le produit ne fonctionne pas normalement après avoir suivi les étapes ci-dessus, veuillez contacter notre service après-vente pour obtenir de l'aide.

# Si prega di leggere questa guida prima dell'uso!

Gentile Cliente,

Grazie per aver scelto un prodotto Beko. Vorremmo che da questo prodotto di alta qualità fabbricato con una tecnologia all'avanguardia ottenessi l'efficienza ottimale. Prima dell'uso assicurati di aver letto e compreso a fondo questa guida e la documentazione supplementare e conservale come riferimento. Fornisci questa guida con l'unità se la consegni a qualcun altro. Osserva tutte le avvertenze e le informazioni qui contenute e segui le istruzioni.

## Simboli e loro significati

In tutta questa guida sono utilizzati i seguenti simboli:



Informazioni importanti e raccomandazioni sull'uso dell'elettrodomestico.



**CAUTELA:** Avvertenze su lesioni personali o danni materiali.



Classe di protezione contro le scosse elettriche.



CARTA RICICLATA E  
RICICLABILE

# 1 Istruzioni importanti per la sicurezza e l'ambiente

## 1.1 Sicurezza generale

Per ridurre il rischio di incendi, scosse elettriche o lesioni, attenersi ai seguenti requisiti:

I bambini di età inferiore agli 8 anni non devono utilizzare questo prodotto. Gli adulti con disabilità, malattie mentali o mancanza di esperienza e conoscenza sensoriale devono utilizzare questo dispositivo in modo appropriato e sicuro sotto la supervisione di adulti normali ed essere consapevoli dei rischi potenziali. I bambini non devono usare il prodotto da soli e non devono pulirlo e curarne la manutenzione senza la supervisione di un adulto;

- L'elettrodomestico non può essere utilizzato da persone (bambini compresi) le cui capacità fisiche, sensoriali o mentali siano ridotte, o con mancanza di esperienza

o conoscenza, eccetto in caso di supervisione o istruzioni concernenti l'uso dell'elettrodomestico fornite da una persona responsabile della sicurezza.

- Questo apparecchio può essere usato da bambini a partire dagli 8 anni di età ed oltre solamente se sorvegliati o se istruiti relativamente all'uso sicuro dell'apparecchio stesso e se ne hanno compreso i rischi. Gli interventi di pulizia e manutenzione non vanno eseguiti da bambini a meno che non abbiano almeno 8 anni e siano supervisionati. Tenere l'apparecchio e il rispettivo cavo fuori dalla portata dei bambini di età inferiore agli 8 anni.
- Questo apparecchio può essere utilizzato da bambini dagli 8 anni in su e da persone con

## 1 Istruzioni importanti per la sicurezza e l'ambiente

- ridotte capacità fisiche, sensoriali o mentali o con mancanza di esperienza e conoscenze, se sotto supervisione o se hanno ricevuto istruzioni sull'uso dell'apparecchio in modo sicuro e ne comprendono i pericoli. I bambini non devono giocare con l'apparecchio. La pulizia e la manutenzione dell'apparecchio non devono essere effettuate da bambini non sorvegliati.
- Conservare l'apparecchio al coperto per evitare che si bagni;
  - Si prega di non immergere la macchina in acqua o altri liquidi;
  - Si prega di non utilizzare l'apparecchio con le mani bagnate;
  - Si prega di non utilizzare l'apparecchio se cade, si rompe o cade in acqua, inviarlo a un centro di assistenza autorizzato per la riparazione;
  - Si prega di non utilizzare l'apparecchio se il cavo di alimentazione e la spina sono danneggiati;
  - Si prega di estrarre il cavo delicatamente;
  - Si prega di non danneggiare il cavo di alimentazione: Non sollevare l'apparecchio con il cavo di alimentazione, non stringere il cavo di alimentazione e non tirare il cavo di alimentazione verso uno spigolo o un angolo tagliente. Non utilizzare l'apparecchio passando sopra il cavo di alimentazione. Tenere i cavi lontani da superfici riscaldate;
  - Si prega di non utilizzare prolunghe. La spina deve essere inserita direttamente nella presa di corrente;
  - Si prega di non ostruire l'ingresso dell'apparecchio per non limitare il flusso d'aria;

## 1 Istruzioni importanti per la sicurezza e l'ambiente

- Si prega di non pulire l'unità quando l'ingresso è ostruito.
- Per evitare pericoli, si prega di tenere capelli, indumenti larghi, dita o qualsiasi parte del corpo lontano dall'ingresso;
- Si prega di non pulire nulla che stia bruciando o fumando, come sigarette, fiammiferi o cenere calda;
- Si prega di non pulire sostanze infiammabili, come il liquido per accendini, la benzina o il cherosene, o in caso di liquidi esplosivi o vapore;
- Si prega di non pulire vernici, diluenti, materiali antitarma o vapori rilasciati da polveri infiammabili o altri vapori esplosivi o tossici;
- Si prega di non pulire sostanze tossiche, come candeggina, ammoniaca, piombo o benzina;
- Si prega di non utilizzare l'apparecchio per scopi diversi da quelli indicati nel presente manuale;
- Si prega di utilizzare solo gli accessori raccomandati dal produttore. L'utilizzo di parti non fornite o vendute dal produttore potrebbe causare incendi, scosse elettriche o lesioni;
- Si prega di utilizzare il cavo di alimentazione in dotazione;
- Si prega di evitare che sporco, lanugine, capelli e altri materiali si accumulino nell'ingresso;
- Si prega di pulire con cura le scale;
- Se l'adattatore è danneggiato, deve essere sostituito da un servizio di manutenzione autorizzato del produttore;
- Si prega di assicurarsi di installare correttamente il serbatoio dell'acqua e il rullo della spazzola;

## 1 Istruzioni importanti per la sicurezza e l'ambiente

- Si prega di non utilizzare o conservare l'apparecchio in condizioni inadeguate, come ad esempio in presenza di temperature elevate o di bassa umidità. Si prega di conservare l'apparecchio in un luogo ventilato per evitare la luce solare diretta;
- Si prega di tenere i bambini lontani dall'apparecchio quando acceso o in fase di raffreddamento;
- Si prega di non pulire su pelle, mobili o pavimenti cerati, fibre sintetiche, velluto o altri materiali vulnerabili e sensibili al vapore;
- Tenere le dita, i capelli e gli indumenti lontani dalle parti in movimento e dalle aperture mentre si usa il prodotto.
- Sorvegliare i bambini per evitare che giochino con l'apparecchio.
- Se il cavo di alimentazione è danneggiato, deve essere sostituito dal produttore o da un suo agente o da una persona comunque qualificata per evitare pericoli.
- Testa di pulizia motorizzata per la pulizia con aspirazione dell'acqua.
- **ATTENZIONE:** Per la ricarica della batteria, utilizzare solo l'unità di alimentazione amovibile ZD024M220100EU fornita con questo apparecchio.

# 1 Istruzioni importanti per la sicurezza e l'ambiente

## 1.2 Conformità alla direttiva WEEE e smaltimento dei rifiuti



Questo prodotto è conforme alla Direttiva RAEE dell'UE (2012/19/UE). Questo prodotto reca un simbolo che lo classifica tra i rifiuti di apparecchiature elettriche ed elettroniche (RAEE).

Questo simbolo indica che il prodotto non deve essere smaltito con altri rifiuti domestici alla fine della sua vita utile. Il dispositivo da smaltire deve essere restituito al punto di raccolta ufficiale per il riciclaggio dei dispositivi elettrici ed elettronici. Per trovare questi punti di raccolta, contattare le autorità locali o il rivenditore presso il quale il prodotto è stato acquistato. Ogni famiglia svolge un ruolo importante nel recupero e nel riciclo dei vecchi elettrodomestici. Uno smaltimento appropriato degli apparecchi usati aiuta a prevenire potenziali conseguenze negative per l'ambiente e la salute umana.

## 1.3 Informazioni sull'imballaggio



L'imballaggio del prodotto è realizzato con materiali riciclabili, in conformità con la nostra legislazione nazionale.

Non smaltire i materiali dell'imballaggio congiuntamente ai rifiuti domestici o ad altri rifiuti. Portarli nei punti di raccolta del materiale di imballaggio designati dalle autorità locali.

## 1.4 Batterie esauste



Questo simbolo sulle batterie ricaricabili/batterie o sulla confezione indica che la batteria ricaricabile/batteria non può essere smaltita con i normali rifiuti domestici. Per alcune batterie ricaricabili/batterie, questo simbolo può essere integrato da un simbolo chimico. I simboli per il mercurio (Hg) o il piombo (Pb) sono presenti se le batterie ricaricabili/batterie contengono più dello 0,0005 % di mercurio o più dello 0,004 % di piombo.

Le batterie/batterie ricaricabili, comprese quelle che non contengono metalli pesanti, non possono essere smaltite con i rifiuti domestici. Smaltire sempre le batterie usate in conformità con le normative ambientali locali. Informarsi sulle norme di smaltimento vigenti nel luogo in cui si vive.

## 1.5 Azioni da eseguire per risparmiare energia

- Per evitare un consumo di energia eccessivo durante l'uso del dispositivo, impostare i livelli di velocità in base al pavimento che si sta spazzando.
- In condizioni normali, le basse velocità vengono utilizzate per pulire i pavimenti duri, le tende e i divani, mentre le alte velocità vengono utilizzate per pulire i tappeti.

## 1.6 Conformità con la direttiva RoHS

Il prodotto acquistato è conforme alla Direttiva UE RoHS (2011/65/EU). Non contiene i materiali dannosi e proibiti indicati nella Direttiva.

## 2 Panoramica

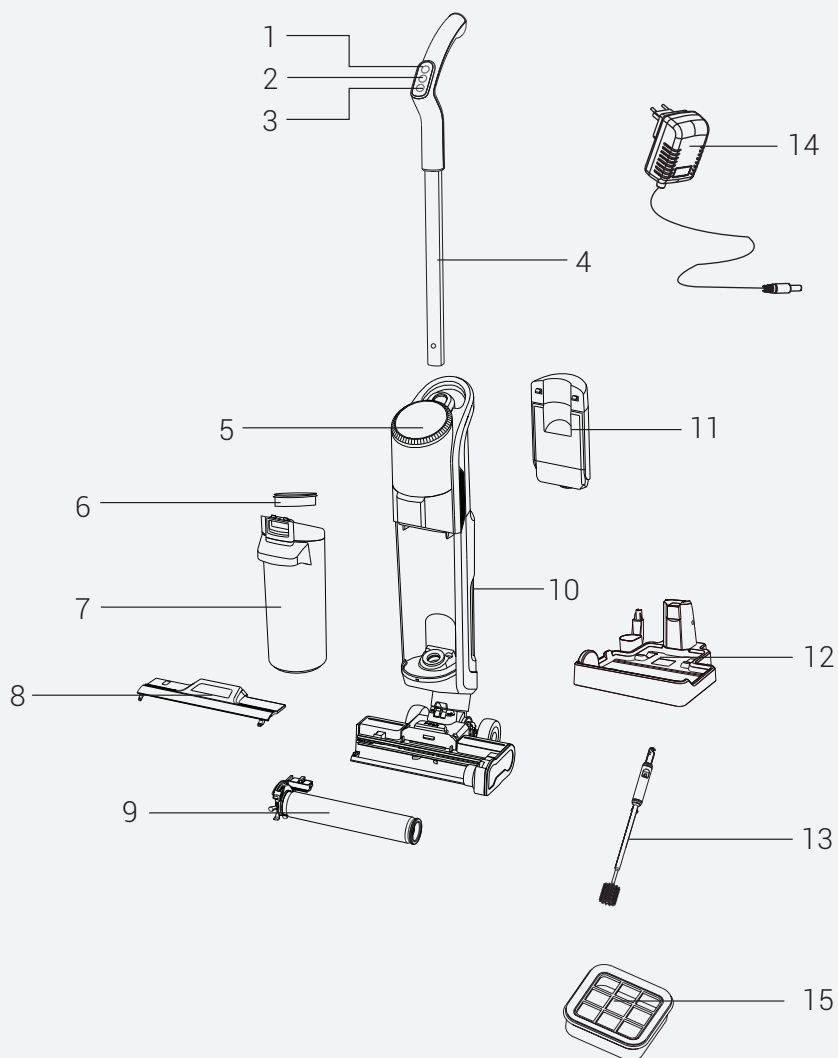



## 2 Panoramica

### 2.1 Comandi e componenti

1. Pulsante di modalità per la regolazione della quantità d'acqua
2. Pulsante On-Off
3. Pulsante di attivazione dell'autopulizia
4. Maniglia
5. Schermo LED + touch autopulente
6. Filtro del serbatoio sporco
7. Serbatoio sporco
8. Coperchio del rullo spazzola
9. Rullo spazzola
10. Spazzola per pavimenti
11. Serbatoio dell'acqua pulita

### 2.2 Dati tecnici

**Potenza nominale in ingresso:** 250 W

**Ingresso:** 100-240V, 50/60 Hz 0,8A

**Impermeabile:** IPX 4

**Uscita:** 22,0 V 1,0 A

**Periodo di ricarica:** 4-5 ore

**Periodo di funzionamento alla massima potenza:** 16 Min

**Periodo di funzionamento alla minima potenza:** 25 Min

### 2.3 Caratteristiche del prodotto

Questo apparecchio dispone di tre funzioni: Aspirapolvere, pulizia e autopulizia.

Capacità del serbatoio dell'acqua pulita: 740 ml

Capacità del serbatoio dell'acqua sporca: 500 ml

### Parametri dell'alimentazione esterna

**Produttore** : E-TEK Electronics Manufactory Co., LTD

**Identificatore del modello:**  
ZD024M220100EU

**Tensione in ingresso** : 100-240Vac

**Frequenza in ingresso** : 50/60 Hz

**Corrente in ingresso** : 0,8A

**Tensione in uscita:** 22.0Vdc

**Corrente di uscita** : 1,0 A

**Potenza in uscita** : 22,0W

**Efficienza attiva media** : 88,25%

**Efficienza a basso carico (10%)** : 84,57%

**Consumo di energia a vuoto** : 0,08W

I valori forniti con l'elettrodomestico o i documenti di accompagnamento sono letture di laboratorio basate sulle rispettive norme. Questi valori possono differire a seconda dell'uso e delle condizioni ambientali.

## 2 Panoramica

### 2.3.1 Pulizia della superficie del pavimento

Il prodotto è dotato di serbatoio per acqua pulita, serbatoio dello sporco, rullo spazzola, motori e altri moduli funzionali. L'acqua viene pompata al rullo spazzola e il motore lo fa ruotare ad alta velocità per pulire le superfici. Dopo la pulizia, lo sporco viene riciclato nel serbatoio dello sporco dal motore di aspirazione. Durante il processo di pulizia, la funzione di spruzzatura dell'acqua può essere disattivata in base alle esigenze di pulizia per ottenere un utilizzo sia a secco che a umido.

### 2.4 Introduzione del prodotto

- **"MODE"** Pulsante di commutazione della modalità: All'accensione della macchina, il getto d'acqua predefinito è piccolo e le modalità di commutazione sono le seguenti: Leva piccola di spruzzatura dell'acqua (leva piccola di aspirazione) - Leva grande di spruzzatura dell'acqua (leva grande di aspirazione) - Spegnimento dell'acqua (livello grande di aspirazione)
- **"⏻"** Pulsante On/Off: Inclinare il prodotto in stato di spegnimento. Premere il pulsante di accensione per avviare la macchina e premere nuovamente il pulsante On/Off per spegnerla.
- **"🔄"** Pulsante autopulizia: Dopo la pulizia, posizionare la macchina sulla stazione di stoccaggio e premere il pulsante di autopulizia durante la ricarica.

## 3 Installazione

### 3.1 Installazione dell'impugnatura

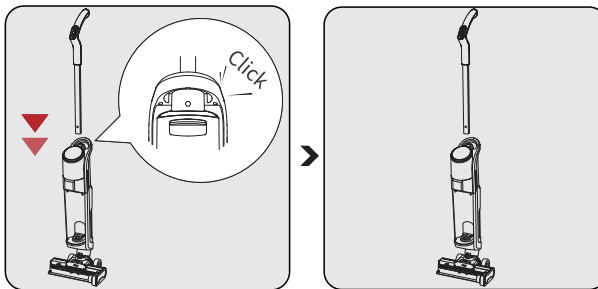

Inserire l'impugnatura nel corpo in verticale.

Il montaggio sarà completato dopo aver sentito un "clic".



## 3 Installazione

### 3.2 Installazione del serbatoio dell'acqua pulita

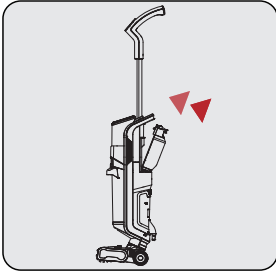

Installare il serbatoio dell'acqua pulita nella posizione corrispondente. Il montaggio sarà completato dopo aver sentito un "click".

### 3.3 Installazione dello strumento spazzola

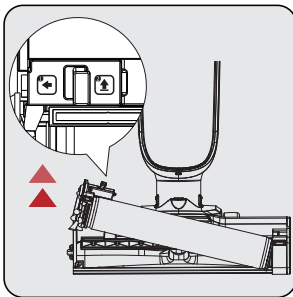

#### **Rimozione:**

Sbloccare la spazzola a rullo premendo il pulsante a sinistra ed estraendola verso l'alto.

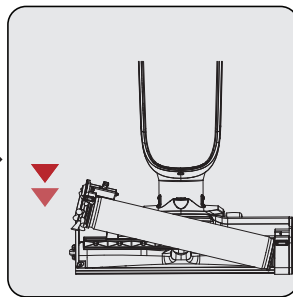

#### **Installazione:**

Posizionare la spazzola a rullo sull'asse della ruota destra e spingerla verso il basso. Il pulsante di sblocco della spazzola a rullo è dotato di uno scatto per il posizionamento e il montaggio è completato quando si sente il suono "click".

## 3 Installazione



Quando si utilizza la spazzola sul pavimento in moquette, si consiglia di disattivare la funzione di spruzzo d'acqua.

### 3.4 Installazione del coperchio del rullo spazzola

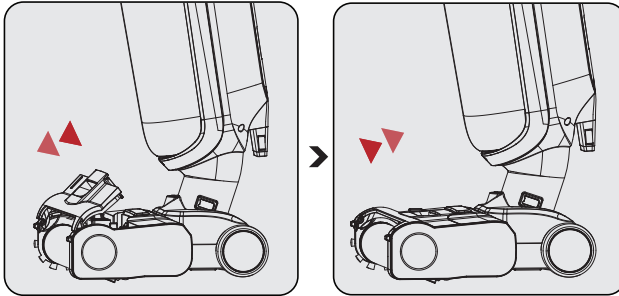

#### **Rimozione:**

Premere con un dito il pulsante di rilascio sul coperchio superiore della spazzola per pavimenti e tirare verso l'alto per rimuovere il coperchio superiore della spazzola.

#### **Installazione:**

Allineare la fibbia nella parte inferiore del coperchio superiore della spazzola di terra con l'alloggiamento della scheda, premere saldamente il coperchio e completare l'assemblaggio quando si sente un "clic".

## 4 Funzionamento

### 4.1 Come utilizzare



Se dopo la pulizia rimane dell'acqua sul pavimento, si consiglia di utilizzare la modalità a secco per pulire l'acqua.

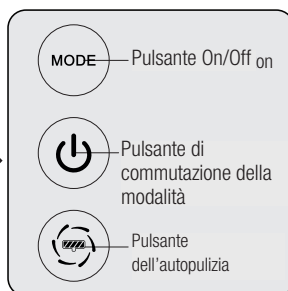
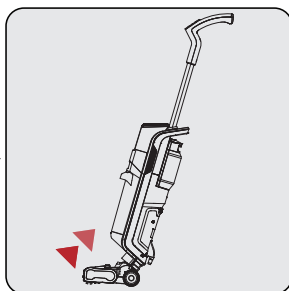
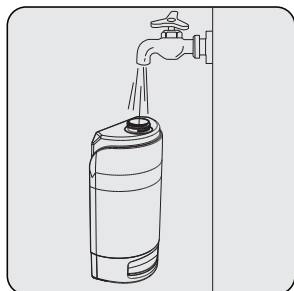

#### Ricarica dell'acqua:

Aprire il serbatoio dell'acqua pulita per aggiungere acqua.

#### Accensione:

Inclinare il corpo dell'apparecchio e premere il "pulsante on/off" per attivare la funzione di aspirazione; contemporaneamente la funzione di spruzzatura dell'acqua a basso livello si avvierà automaticamente.

#### Interruttore di modalità:

Regolare il livello di spruzzatura dell'acqua in base alle effettive esigenze di pulizia.

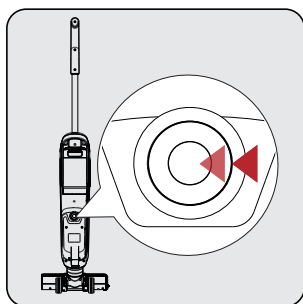

**ATTENZIONE:** Se si verifica una situazione imprevista, come l'accensione automatica, premere questo pulsante per spegnere il dispositivo.

## 4 Funzionamento

### 4.2 Autopulizia

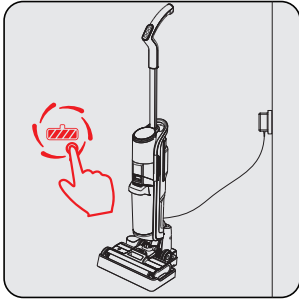

Per la funzione di autopulizia, il serbatoio dell'acqua pulita ha bisogno di una quantità di acqua sufficiente.

Posizionare l'apparecchio sulla stazione, inserire la spina e premere l'interruttore di autopulizia per un po'; la macchina inizierà l'autopulizia. Al termine dell'autopulizia, svuotare il serbatoio dell'acqua sporca e scollegare il cavo di alimentazione.



Dopo l'autopulizia, si consiglia di asciugare il rullo in un luogo ventilato, in modo da non compromettere l'effetto pulente per l'uso successivo.

### 4.3 Modalità autopulente Metodo di lavoro:

1. Al termine della pulizia, spegnere il dispositivo e riporlo nella sua stazione di stoccaggio
2. Il pulsante di autopulizia lampeggia automaticamente.
3. Premere il pulsante di autopulizia (la luce bianca è accesa e non lampeggia) e il processo si avvia.
4. Il processo di autopulizia è terminato e la spia rossa lampeggia.
5. Pulire il serbatoio dell'acqua sporca.
6. Dopo la pulizia del serbatoio dell'acqua sporca, la spia rossa si spegne.
7. L'anello luminoso blu si accende.



Se si desidera ripetere il processo di autopulizia, si prega di prendere il dispositivo e di riporlo nuovamente sulla sua stazione di stoccaggio. I passaggi sopra descritti devono essere eseguiti in modo preciso e nell'ordine indicato.



Se il dispositivo viene scollegato dopo il processo di autopulizia, la spia di autopulizia e la spia rossa lampeggiante si spengono. La funzione di autopulizia non può essere utilizzata se si scollega/collega il prodotto o se lo si toglie dalla stazione di stoccaggio e lo si rimette sulla sua stazione.

## 4 Funzionamento



Quando viene ricollegato nei giorni successivi, se il prodotto si trova nella sua stazione di stoccaggio, la spia di autopulizia lampeggia e il processo può iniziare con i passaggi sopra descritti.



Quando si ricollega la spina il giorno successivo e il prodotto si trova sulla stazione di stoccaggio, la spia di autopulizia lampeggia. Non è necessario pulire nuovamente il prodotto. Se viene tolto dalla stazione di stoccaggio, può essere riutilizzato regolarmente.

### 4.4 Pulizia del serbatoio sporco



#### **Passaggio 1:**

Premere per estrarre il serbatoio dello sporco.

#### **Passaggio 2:**

Togliere il tappo del serbatoio dello sporco.

Versare i rifiuti umidi e sciacquare il serbatoio.

#### **Passaggio 3:**

Far scorrere per aprire il coperchio che si trova sulla calotta e far uscire il rifiuto secco.

## 4 Funzionamento

### 4.4 Guida alle indicazioni

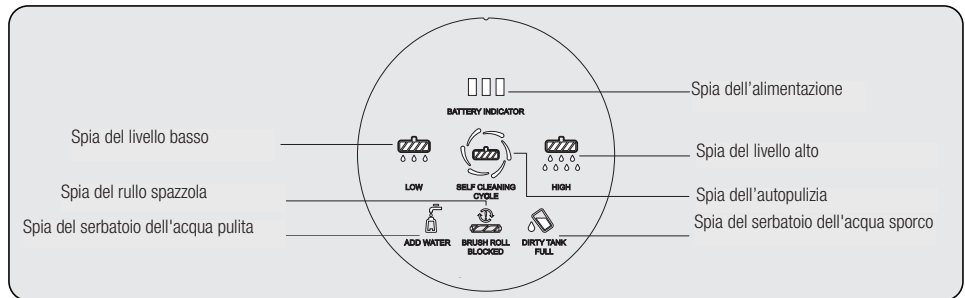

#### Spia del livello:

Quando è attiva la funzione di livello alto/basso, la luce rimane accesa in bianco.

#### Spia della spazzola a rullo:

Quando la spazzola a rullo è bloccata, la luce rossa lampeggiante per 3 volte sarà accesa in modo fisso; Avviso Si prega di pulire la spazzola a rullo in tempo dopo il blocco; può essere utilizzata normalmente dopo la pulizia.

#### Spia di alimentazione:

Quando il cavo di alimentazione è collegato, la luce rimane accesa in blu.

#### Spia dell'autopulizia:

Dopo la pulizia, riporre la macchina nella stazione di stoccaggio e accendere la macchina; la spia lampeggia in bianco, indicando l'utilizzo della funzione di autopulizia.

#### Spia del serbatoio sporco:

Quando il serbatoio dell'acqua sporca è pieno, l'allarme rosso lampeggia per 3 volte e poi rimane acceso fisso.

#### Spia del serbatoio dell'acqua pulita:

Quando il serbatoio dell'acqua pulita è a corto di acqua, la spia rossa dell'allarme lampeggia per 3 volte e poi rimane accesa in modo fisso.



## 5 Pulizia e manutenzione

### 5.1 Pulizia della spazzola

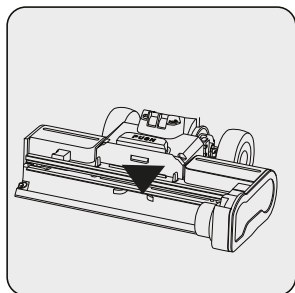

**ATTENZIONE:** Per la pulizia dell'area mostrata della spazzola, utilizzare una spazzola per la pulizia ed evitare di pulirla con le mani. Ci si potrebbe ferire le dita.

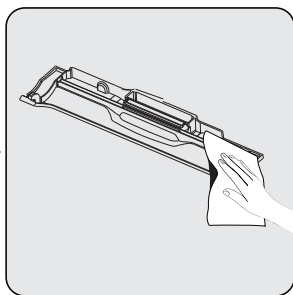
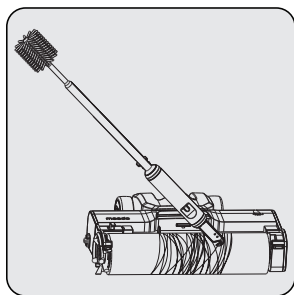

Si raccomanda di pulire a fondo il rullo spazzola dopo ogni quattro o cinque volte che si è utilizzato. Per evitare che i capelli si avvolgano sul rullo spazzola, utilizzare la spazzola per pulizia multiuso. Per l'asciugatura, si raccomanda di collocare il rullo spazzola in un luogo ventilato.

Si prega di risciacquare il coperchio del rullo quando necessario



Per una migliore esperienza d'uso, si consiglia di sostituire il rullo spazzola ogni 2-3 mesi (in base alla frequenza d'uso giornaliera).

## 5 Pulizia e manutenzione

### 5.2 Pulizia del filtro

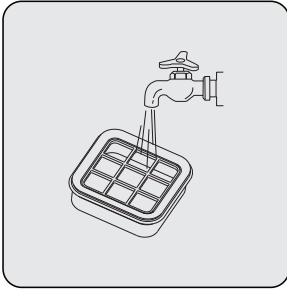

Per una migliore esperienza d'uso, si consiglia di sostituire il rullo spazzola ogni 2-3 mesi (in base alla frequenza d'uso giornaliera).

Estrarre il filtro e sciacquarlo per evitare l'ostruzione dell'uscita dell'aria



Per una migliore esperienza d'uso, si consiglia di sostituire il filtro ogni 2-3 mesi (in base alla frequenza d'uso giornaliera).

### 5.3 Pulizia della stazione di stoccaggio

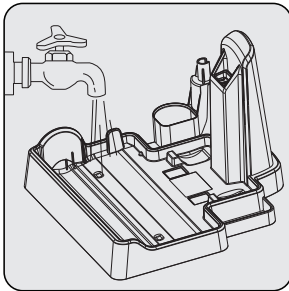

Pulire la superficie della stazione di stoccaggio con acqua pulita dopo ogni autopulizia.

## 5 Pulizia e manutenzione

### 5.4 Guida alla sostituzione del filtro

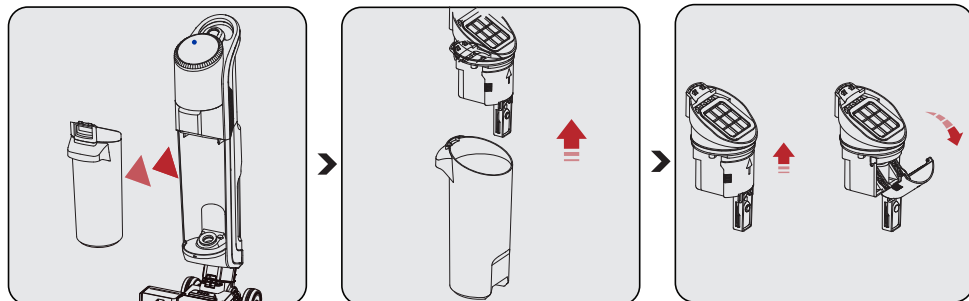

Per evitare l'ostruzione dello sfiato del vapore causata dall'indurimento della qualità dell'acqua, questo apparecchio è dotato di un filtro a scambio ionico incorporato. Con il metodo dello scambio ionico, l'acqua viene sostituita efficacemente con calcio, magnesio e altre molecole di acqua dura. Si prega di estrarre il serbatoio dell'acqua e sostituire il filtro.



Per una migliore esperienza d'uso, si consiglia di sostituire il filtro ogni 2-3 mesi (in base alla frequenza d'uso giornaliera).

## 6 Problemi e soluzioni

PROBLEMA	POSSIBILE CAUSA	SOLUZIONE
Il prodotto non funziona	Il cavo di alimentazione non è completamente inserito	Collegare bene il cavo
	Blocco del rullo spazzola	Riavviare dopo aver pulito il rullo spazzola
	Serbatoio sporco pieno	Pulire il serbatoio e ripristinare Per il riavvio
Aspirazione debole	Il rullo spazzola è ostacolato nella sua azione da capelli e altri oggetti	Ripulire il rullo spazzola e ripristinare per il riavvio
	Dopo aver eliminato le condizioni di cui sopra, il problema persiste	Contattare il nostro servizio post-vendita per la manutenzione
Rumore anomalo durante il funzionamento	La porta di aspirazione della polvere del prodotto è bloccata	Riavviare dopo aver pulito la porta di aspirazione della polvere
	Dopo aver eliminato le condizioni di cui sopra, il problema persiste	Contattare il nostro servizio post-vendita per la manutenzione



**CAUTELA:** Se il prodotto non funziona normalmente dopo aver seguito i passaggi sopra descritti, si prega di contattare il nostro servizio di assistenza post-vendita per un supporto.

## **CERTIFICATO DI GARANZIA**

La presente garanzia convenzionale descrive le condizioni di garanzia offerte da BEKO Italy S.r.l. ("Beko") con riferimento ai propri prodotti. La presente garanzia convenzionale si intende come aggiuntiva e non sostitutiva della garanzia legale, di cui è responsabile il venditore, e non pregiudica qualsiasi altro diritto di cui gode il consumatore ai sensi del D.lgs. 206/05 ("Codice del Consumo").

Per consumatore si intende esclusivamente colui che utilizza il prodotto per scopi estranei all'attività imprenditoriale o professionale eventualmente svolta e che quindi ne fa un uso domestico/privato

Questo certificato non deve essere spedito per la convalida. È valido e operante solo se conservato assieme allo scontrino fiscale o altro documento di acquisto fiscalmente obbligatorio.

### **Condizioni di Garanzia**

1. BEKO garantisce il prodotto in relazione a difetti di fabbricazione per un periodo di 24 mesi dalla data di acquisto (in caso di acquisto da parte di consumatori) e di 12 mesi dalla data di acquisto (in caso di acquisto da parte di professionisti con fattura).
2. La garanzia è valida esclusivamente per prodotti venduti e installati sul territorio italiano, o sul territorio della Repubblica di San Marino e della Città del Vaticano, e deve essere comprovata da scontrino fiscale o fattura, che riporti il nominativo del venditore, la data di acquisto del prodotto nonché gli estremi identificativi dello stesso (tipo e modello).
3. Beko effettuerà a sua scelta la riparazione o sostituzione gratuita dei componenti difettosi o la sostituzione gratuita del prodotto con un prodotto uguale o con caratteristiche equivalenti o migliori. La gratuità degli interventi riguarda sia la manodopera sia i componenti di ricambio. La sostituzione del prodotto sarà effettuata solo in caso la riparazione risulti impossibile o eccessivamente onerosa.
4. L'intervento di riparazione sarà effettuato al domicilio dell'utente, fatto salvo i casi d'impossibilità oggettiva o di forza maggiore.
5. La riparazione o sostituzione dei componenti e la sostituzione del prodotto stesso non estendono la durata della garanzia, che rimane quindi di 24 o 12 mesi dalla data di acquisto del prodotto originale.
6. Non sono coperti dalla presente garanzia: manopole, lampade, parti in vetro e in plastica, tubazioni e accessori, tutte le parti asportarli, tutte le parti estetiche e tutti i materiali soggetti ad usura (quali, ad esempio, guarnizioni in gomma, cinghie, manicotti ecc.).
7. BEKO declina ogni responsabilità per eventuali danni che possano derivare, direttamente od indirettamente, a persone e cose come conseguenza del mancato rispetto da parte dell'utente delle istruzioni incluse nell'apposito manuale allegato a ciascun prodotto ed in particolar modo delle istruzioni relative alla installazione, all'uso ed alla manutenzione del prodotto stesso.
8. La garanzia non è operativa e conseguentemente gli interventi di assistenza saranno effettuati a pagamento da parte dell'utente nei seguenti casi:
  - a. Danni al prodotto dovuti al trasporto o alla movimentazione del prodotto stesso.
  - b. Interventi di installazione e montaggio e tutte le eventuali regolazioni, come la registrazione delle porte nei frigoriferi e/o l'inversione dell'apertura, il livellamento dei prodotti, l'eliminazione delle staffe di fissaggio vasca, la sostituzione degli ugelli e la regolazione del minimo su cucine e piani cottura.
  - c. Malfunzionamenti derivanti da installazione errata, imperfetta o incompleta del prodotto, incluse l'errata connessione o errata erogazione dalle reti di alimentazione e la mancanza di allacciamento alla presa di terra.

d. Interventi da effettuarsi in spazi eccessivamente ristretti per poter operare sui prodotti, in luoghi con eccessiva o scarsa temperatura dell'ambiente, o su prodotti installati ad oltre mt. 2,50 da un piano di lavoro stabile, o in posizioni disagiate e pericolose, che non possano garantire l'incolumità dell'operatore come stabilito dalle norme di legge sulla sicurezza sul lavoro.

e. Danni al prodotto causati da agenti atmosferici (fulmini, terremoti, incendi, alluvioni, ecc.) o da circostanze esterne che non siano riconducibili a difetti di fabbricazione del prodotto.

f. Riparazioni, modifiche o manomissioni effettuate da persone non autorizzate dal produttore o comunque per cause non dipendenti dal prodotto.

g. Mancanza dei documenti fiscali di acquisto del prodotto, oppure se gli stessi risultano contraffatti o non inerenti al prodotto, o se il numero di matricola del prodotto risulta asportato, cancellato o manomesso.

h. Uso improprio del prodotto o uso diverso da quanto stabilito dal produttore.

i. Guasti e malfunzionamenti dovuti a uso improprio del prodotto e/o a mancanza di regolare manutenzione, incuria e negligenza (ad esempio, mancata pulizia batterie condensanti, fori di drenaggio, filtri di scarico e filtri di entrata acqua, mancata eliminazione corpi estranei, insufficiente pulizia dei piani di cottura, ecc.) e in generale tutte le circostanze esterne che non siano riconducibili a difetti di fabbricazione del prodotto.

Beko si riserva la facoltà di addebitare all'utente il costo dell'intervento di assistenza nei casi in cui non sia stato riscontrato il difetto lamentato dall'utente, o nei casi di generici problemi di funzionamento correlati a errata impressione dell'utente (problemi di asciugatura, rumorosità, difetti di lavaggio, eccessiva formazione di schiuma, nonché problemi di centrifuga, di raffreddamento, di riscaldamento, ecc.).

Nei casi sopra citati in cui la garanzia non è operativa, si intendono a pagamento anche tutti gli eventuali trasporti necessari per lo svolgimento degli interventi di assistenza.

Il Servizio Assistenza di BEKO è l'unico autorizzato a riparare i prodotti a marchio BEKO sulla base della presente garanzia convenzionale.

Durante e dopo il periodo di garanzia, vi consigliamo di rivolgervi sempre ai nostri centri di assistenza autorizzati. Per contattare il Centro di Assistenza Tecnica Autorizzato operante nella vostra zona chiamate il numero unico per l'Italia:

**02.03.03 per i prodotti a marchio**

The Beko logo consists of the word "beko" in a lowercase, blue, sans-serif font. A horizontal blue line is positioned below the letters "e" and "o".

**02.06.06 per i prodotti a marchio**

The Grundig logo features the word "GRUNDIG" in a bold, uppercase, orange-red, sans-serif font.

Prima di contattare l'assistenza tecnica, al fine di agevolare la gestione della chiamata, è necessario avere a portata di mano il modello del prodotto e il documento fiscale di acquisto.

# Proszę najpierw przeczytać ten przewodnik!

Drogi kliencie,

Dziękujemy za wybór produktu firmy Beko. Chcielibyśmy, aby to wysokiej jakości urządzenie, wyprodukowane z zastosowaniem najnowocześniejszych technologii, przyniosło optymalną wydajność. Przed użyciem należy dokładnie przeczytać i zrozumieć ten przewodnik oraz dokumentację uzupełniającą oraz zachować go do wykorzystania w przyszłości. Dołącz ten przewodnik do urządzenia, jeśli przekażesz go komuś innemu. Przestrzegaj wszystkich ostrzeżeń i informacji zawartych w tym dokumencie i postępuj zgodnie z instrukcjami.

## Symbole i ich znaczenie

Poniższe symbole są używane w tym przewodniku:



Ważne informacje i zalecenia dotyczące użytkowania urządzenia.



**UWAGA:** Ostrzeżenia dotyczące obrażeń ciała lub szkód materialnych.



Klasa ochrony przed porażeniem elektrycznym.



PAPIER Z RECYKLINGU I  
NADAJĄCY SIĘ DO PONOWNEGO  
PRZETWORZENIA

# 1 Ważne instrukcje dotyczące bezpieczeństwa i ochrony środowiska

## 1.1 Ogólne zasady bezpieczeństwa

Aby zmniejszyć ryzyko pożaru, porażenia prądem lub obrażeń, należy przestrzegać następujących wymagań:

Dzieci poniżej 8 roku życia nie powinny używać tego produktu. Dorośli niepełnosprawni, chorzy psychicznie lub pozbawieni doświadczenia i wiedzy sensorycznej powinni używać tego urządzenia prawidłowo i bezpiecznie pod nadzorem dorosłych i być świadomi potencjalnych zagrożeń. Dzieci nie powinny używać produktu samodzielnie oraz nie powinny czyścić i konserwować produktu bez nadzoru osoby dorosłej;

- Urządzenie to nie jest przeznaczone do użytku przez osoby (w tym dzieci) upośledzone fizycznie, sensorycznie lub umysłowo, a także przez osoby niedysponujące dostatecznym doświadczeniem i wiedzą, chyba że zostaną one przyuczone i w pierwszym okresie użytkowania będą nadzorowane przez osobę odpowiedzialną za ich bezpieczeństwo.
- Urządzenie może być używane przez dzieci w wieku od 8 lat wzwyż, jeżeli otrzymały one nadzór lub instrukcję dotyczącą bezpiecznego użytkowania urządzenia i rozumieją związane z tym zagrożenia. Przeprowadzane przez użytkownika czyszczenie i konserwacja nie mogą być wykonywane przez dzieci, chyba że są one w wieku powyżej 8 lat i są pod nadzorem. Trzymaj urządzenie wraz



## 1 Ważne instrukcje dotyczące bezpieczeństwa i ochrony środowiska

- z przewodem z dala od dzieci w wieku poniżej 8 lat.
- To urządzenie może być obsługiwane przez dzieci w wieku 8 lat i starsze, osoby niepełnosprawne fizycznie, psychicznie lub sensorycznie, a także osoby bez doświadczenia lub wiedzy w zakresie obsługi urządzenia, o ile znajdują się one pod nadzorem lub zostały szczegółowo poinstruowane o bezpiecznym korzystaniu z urządzenia i potencjalnych zagrożeniach. Dzieciom nie wolno bawić się tym urządzeniem. Dzieci bez nadzoru nie mogą czyścić ani konserwować tego urządzenia.
  - Prosimy przechowywać urządzenie w pomieszczeniach zamkniętych, aby uniknąć zamoczenia;
  - Prosimy nie zanurzać urządzenia w wodzie lub innych płynach;
  - Prosimy nie używać urządzenia mokrymi rękami;
  - Prosimy nie używać urządzenia jeśli urządzenie spadnie, pęknie lub wpadnie do wody, prosimy o przestanie urządzenia do autoryzowanego serwisu w celu naprawy;
  - Prosimy nie używać urządzenia, jeśli przewód zasilający lub wtyczka są uszkodzone;
  - Prosimy ostrożnie wyciągnąć kabel;
  - Prosimy nie uszkodzić przewodu zasilającego: Nie podnoś urządzenia za przewód zasilający, nie zaciskaj przewodu zasilającego, nie przyciągaj przewodu zasilającego do ostrej krawędzi lub narożnika. Nie używaj urządzenia nad przewodem zasilającym. Trzymaj kable z dala od nagranych powierzchni;

## 1 Ważne instrukcje dotyczące bezpieczeństwa i ochrony środowiska

- Prosimy nie używać przedłużaczy. Wtyczka powinna być włożona bezpośrednio do gniazdka elektrycznego;
- Prosimy nie blokować wlotu urządzenia, aby nie ograniczać przepływu powietrza;
- Proszę nie używać urządzenia, gdy wlot jest zablokowany;
- Proszę trzymać włosy, luźne ubrania, palce lub jakąkolwiek część ciała z dala od wlotu, aby uniknąć niebezpieczeństwa;
- Prosimy nie czyścić niczego, co się pali lub dymi, np. papierosów, zapalek czy gorącego popiołu;
- Prosimy nie czyścić substancji łatwopalnych, takich jak płyn do zapalniczek, benzyna czy nafta, a w przypadku cieczy wybuchowych - pary wodnej;
- Prosimy nie czyścić farb, rozcieńczalników do farb, niektórych materiałów odpornych na mole lub oparów wydzielanych przez łatwopalne kurz lub inne wybuchowe lub toksyczne opary;
- Prosimy nie czyścić substancji toksycznych, takich jak wybielacz chłorowy, amoniak, pogłębiacz do rur czy benzyna;
- Prosimy nie używać urządzenia do innych celów niż wymienione w niniejszej instrukcji;
- Prosimy o korzystanie wyłącznie z akcesoriów zalecanych przez producenta. Używanie części niedostarczonych lub niesprzedawanych przez producenta może spowodować pożar, porażenie prądem lub obrażenia ciała;
- Prosimy używać oficjalnego przewodu zasilającego;

## 1 Ważne instrukcje dotyczące bezpieczeństwa i ochrony środowiska

- Prosimy unikać kurzu, kłaczek, włosów i innych materiałów gromadzących się we wlocie;
- Prosimy o dokładne posprzątanie schodów;
- Jeśli adapter jest uszkodzony, musi zostać wymieniony przez oficjalny serwis producenta;
- Prosimy pamiętać o prawidłowym zamontowaniu zbiornika na wodę i rolki szczotki;
- Prosimy nie używać ani nie przechowywać urządzenia w nieodpowiednich warunkach, takich jak wysoka temperatura lub niska wilgotność. Prosimy przechowywać urządzenie w wentylowanym miejscu, aby uniknąć bezpośredniego działania promieni słonecznych;
- Prosimy trzymać dzieci z dala od urządzenia, gdy urządzenie jest włączone lub stygnie;
- Prosimy nie czyścić skóry, woskowanych mebli lub podłóg, włókien syntetycznych, aksamitu oraz innych materiałów wrażliwych na działanie pary wodnej;
- Podczas używania urządzenia należy trzymać palce, włosy i luźną odzież z dala od ruchomych części i otworów.
- Dzieci nie należy pozostawiać bez opieki, aby mieć pewność, że nie będą się one bawić urządzeniem.
- W razie uszkodzenia przewodu zasilającego należy go wymienić u producenta, jego przedstawiciela lub u osoby o równoważnych kwalifikacjach, aby uniknąć niebezpieczeństwa.
- Zmotoryzowana głowica czyszcząca do czyszczenia z zasysaniem wody.

# 1 Ważne instrukcje dotyczące bezpieczeństwa i ochrony środowiska

- **OSTRZEŻENIE:** W celu naładowania baterii należy używać wyłącznie odłączanego zasilacza ZD024M220100EU dostarczonego z urządzeniem.

## 1.2 Zgodność z dyrektywą WEEE i usuwanie odpadów



Ten produkt jest zgodny z dyrektywą WEEE UE (2012/19/EU). Produkt nosi symbol klasyfikacyjny dla zużytego sprzętu elektrycznego i elektronicznego (WEEE).

Oznaczenie to wskazuje, że produkt ten nie powinien być utylizowany z innymi odpadkami domowymi po zakończeniu eksploatacji. Zużyte urządzenia należy oddać do specjalnego punktu zbiórki zużytego sprzętu elektrycznego i elektronicznego w celu utylizacji. Aby uzyskać informacje o punktach zbiórki w swojej okolicy należy skontaktować się z lokalnymi władzami lub punktem sprzedaży tego produktu. Gospodarstwo domowe spełnia ważną rolę w przyczynianiu się do ponownego użycia i odzysku zużytego sprzętu. Odpowiednie postępowanie ze zużyтым sprzętem zapobiega potencjalnym negatywnym konsekwencjom dla środowiska naturalnego i ludzkiego zdrowia.

## 1.3 Opakowanie urządzenia



Opakowanie urządzenia wykonane jest z materiałów nadających się do recyklingu zgodnie z naszym krajowym ustawodawstwem. Nie wyrzucaj opakowania razem z odpadami domowymi lub innymi odpadami. Należy je dostarczyć do punktów odbioru materiałów opakowaniowych wyznaczonych przez władze lokalne.

## 1.4 Zużyte akumulatory



Ten symbol na akumulatorach/ bateriach lub na opakowaniu wskazuje, że akumulator/ bateria nie mogą być wyrzucane wraz ze zwykłymi śmieciami domowymi. W przypadku niektórych akumulatorów/baterii, ten symbol może być uzupełniony o symbol chemiczny. Jeżeli akumulatory zawierają powyżej 0,0005% rtęci lub powyżej 0,004% ołowiu, wówczas dodatkowo umieszczane są symbole Hg dla rtęci i Pb dla ołowiu.

Akumulator/baterie, włącznie z tymi, które nie posiadają w swym składzie metali ciężkich, nie mogą być wyrzucane razem z odpadami domowymi. Zawsze utylizuj zużyte baterie zgodnie z lokalnymi przepisami dotyczącymi ochrony środowiska. Zapytaj o obowiązujące przepisy dotyczące utylizacji w miejscu swojego zamieszkania.

## 1.5 Działania, które należy podjąć w celu oszczędzania energii

- Aby uniknąć zbędnego zużycia energii podczas użytkowania urządzenia, ustaw poziomy prędkości w zależności od zamiantanej podłogi.
- W normalnych warunkach do czyszczenia podłóg twardych, zasłon i kanap używa się niskich prędkości, a do czyszczenia dywanów - wysokich.

## 1.6 Zgodność z dyrektywą RoHS

Zakupione urządzenie jest zgodne z dyrektywą UE RoHS (2011/65/UE). Nie zawiera szkodliwych i zakazanych materiałów, podanych w tej dyrektywie.

## 2 Omówienie

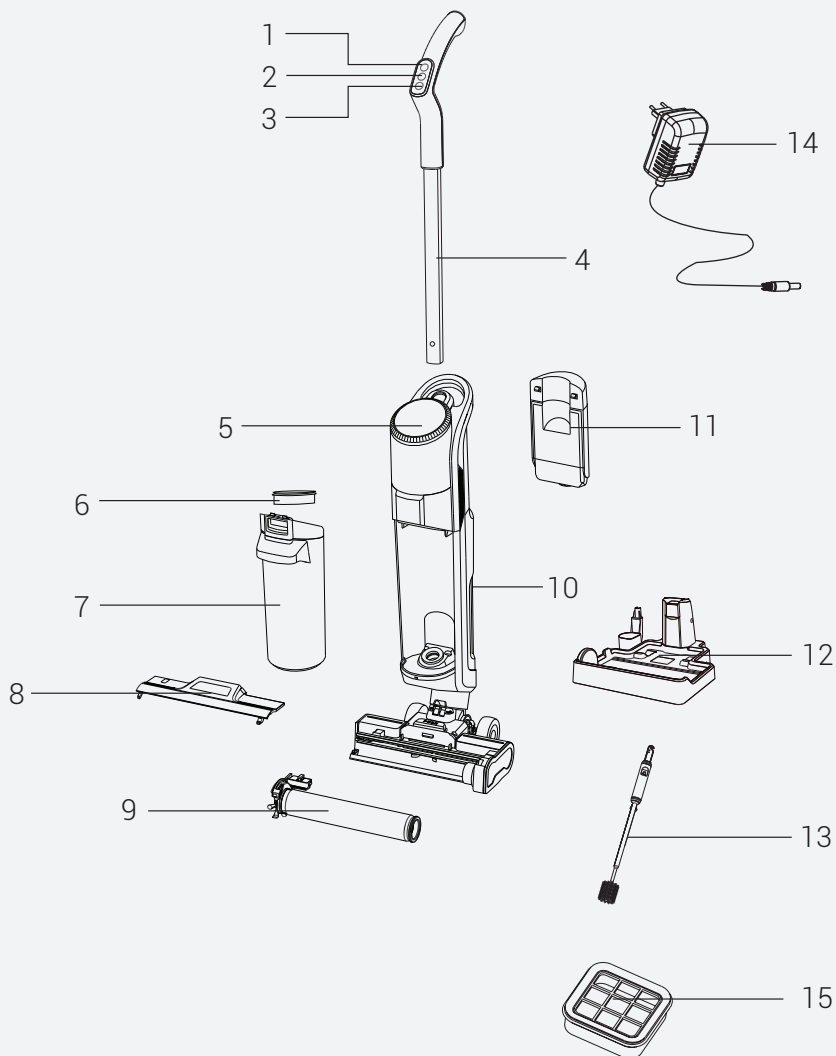

## 2 Omówienie

### 2.1 Elementy sterujące i komponenty

1. Przycisk trybu pracy do regulacji ilości wody
2. Przycisk Wł.-Wył.
3. Przycisk aktywacji samoczyszczenia
4. Uchwyt
5. Ekran LED + przycisk dotykowy samoczyszczenia
6. Filtr zbiornika na odpady
7. Zbiornik na odpady
8. Osłona szczotki rolkowej
9. Szczotka rolkowa
10. Element szczotki podłogowej
11. Zbiornik świeżej wody

### 2.2 Dane techniczne

**Nominalna moc wejściowa:** 250 W

**Wejście** 100-240V~ 50/60 Hz 0.8A

**Wodoodporny:** IPX 4

**Wyjście:**22.0V 1.0 A

**Czas ładowania:** 4-5 godzin

**Okres pracy przy maksymalnej mocy:**  
16 min

**Okres pracy przy minimalnej mocy:** 25 min.

### 2.3 Cechy produktu

Urządzenie to zawiera trzy funkcje: Odkurzanie; Mopowanie i Samoczyszczenie.

Pojemność zbiornika świeżej wody:740 ml

Pojemność zbiornika na brudną wodę: 500 ml

### Parametr zewnętrznego źródła zasilania

**Producent:** E-TEK Electronics Manufactory Co., LTD

**Identyfikator modelu:**  
ZD024M220100EU

**Napięcie wejściowe:** 100~240Vac

**Częstotliwość wejściowa:** 50/60Hz

**Prąd wejściowy:** 0,8A

**Napięcie wyjściowe:** 22.0Vdc

**Prąd wyjściowy:** 1,0 A

**Moc wyjściowa:** 22,0W

**Średnia sprawność podczas pracy:**  
88,25%

**Wydajność przy niskim obciążeniu (10%):** 84,57%

**Pobór mocy bez obciążenia:** 0,08W

Wartości podane wraz z urządzeniem lub w dołączonych dokumentach są odczytami laboratoryjnymi, zgodnie z odpowiednimi normami. Wartości te mogą się różnić w zależności od warunków użytkowania i otoczenia.

## 2 Omówienie

### 2.3.1 Czyszczenie powierzchni podłogi

Urządzenie wyposażone jest w zbiornik świeżej wody, zbiornik na brudną wodę, rolka szczotki, silniki i inne moduły funkcjonalne. Woda jest pompowana do rolki szczotki, a silnik napędza ją, aby obracała się z dużą prędkością w celu oczyszczenia powierzchni. Po oczyszczeniu, brudna woda jest recyklingowana do zbiornika na brudną wodę za pomocą silnika ssącego. Podczas procesu czyszczenia funkcja zraszania wodą może być wyłączona zgodnie z wymaganiami dotyczącymi czyszczenia, aby uzyskać zarówno suche, jak i mokre zastosowanie.

### 2.4 Prezentacja urządzenia

- **"MODE"** Przycisk przełączania trybów: Po włączeniu maszyny domyślny strumień wody jest mały, a tryby przełączania są następujące: Mały poziom rozpylania wody (mały poziom próżni)
  - Duży poziom rozpylania wody (duży poziom próżni)
  - Spryskiwanie wodą (duży poziom próżni)
- **"⏻"** Przycisk Wł./Wył: Przechył wyłączony produkt. Naciśnij przycisk zasilania, aby uruchomić urządzenie, i naciśnij ponownie przycisk włączania/wyłączania, aby wyłączyć urządzenie.
- **"↻"** Przycisk samoczyszczący: Po wy-czyszczeniu ustaw maszynę na stacji czyszczącej i podczas ładowania naciśnij przycisk Samoczyszczenie.

## 3 Instalacja

### 3.1 Instalacja uchwytu

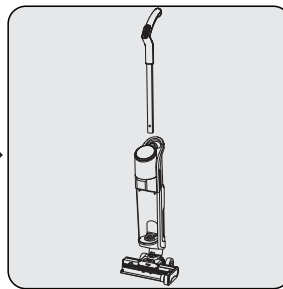
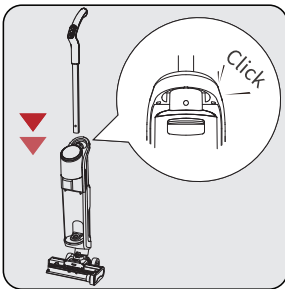

Włóż uchwyt pionowo do korpusu.

Montaż zostanie zakończony po usłyszeniu „kliknięcia”.

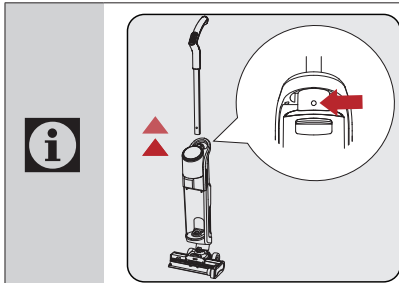

Aby zdjąć uchwyt, naciśnij wybruszenie w dolnej części uchwytu i pociągnij go do góry.

## 3 Instalacja

### 3.2 Instalacja zbiornika na czystą wodę

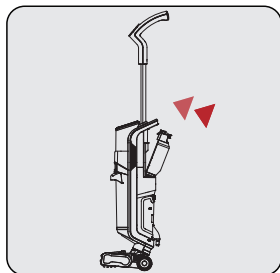

Zainstaluj zbiornik świeżej wody w odpowiedniej pozycji. Montaż zostanie zakończony po usłyszeniu „kliknięcia”.

### 3.3 Instalacja narzędzia rolki

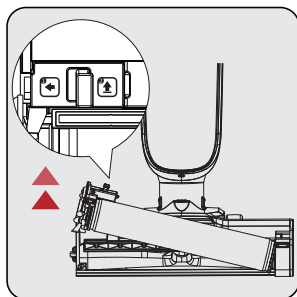

#### Demontaż:

Odblokuj rolkę szczotkową, naciskając przycisk w lewo i wyciągając rolkę szczotkową do góry.

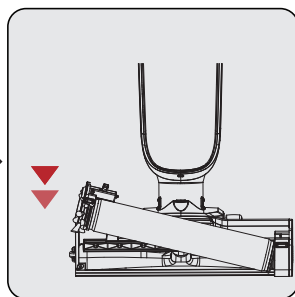

#### Instalacja:

Ustaw rolkę szczotkową na prawej osi koła i przesunij ją w dół. Przycisk odblokowujący rolkę szczotkową wyposażony jest w zatrzask umożliwiający pozycjonowanie, a montaż zostaje zakończony po usłyszeniu „kliknięcia”.



## 3 Instalacja



W przypadku używania szczotki na podłodze dywanowej zaleca się wyłączenie funkcji natrysku wody.

### 3.4 Instalacja osłony rolki szczotki

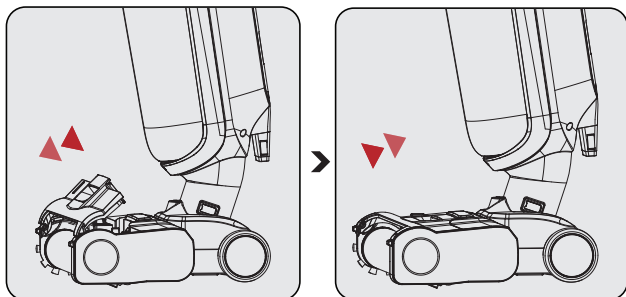

#### Demontaż:

Naciśnij palcem przycisk zwalniający na górnej osłonie szczotki podłogowej i pociągnij do góry, aby zdjąć górną osłonę szczotki podłogowej.

#### Instalacja:

Wyrównaj klamrę w dolnej części górnej osłony szczotki podłogowej z gniazdem karty, dociśnij mocno osłonę i zakończ montaż po usłyszeniu „kliknięcia”.

## 4 Obsługa

### 4.1 Jak to działa



Jeśli po czyszczeniu na podłodze pozostanie woda, sugeruje się użycie trybu suchego do czyszczenia wody.

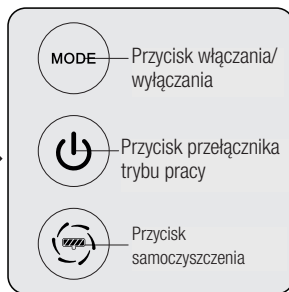
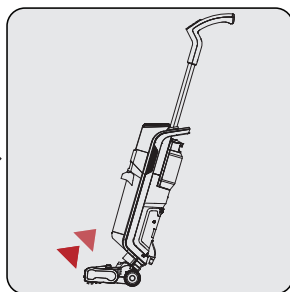
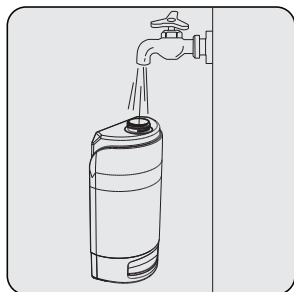

#### Uzupełnianie wody:

Otwórz zbiornik świeżej wody, aby dodać wodę.

#### Zasilanie włączone:

Pochyl korpus urządzenia i naciśnij przycisk „wł./wył.”, aby włączyć funkcję odkurzania, a funkcja rozpylania wody przy niskim poziomie rozpocznie się automatycznie w tym samym czasie.

#### Przełącznik trybu pracy:

Ustaw poziom rozpylania wody zgodnie z rzeczywistymi wymaganiami dotyczącymi czyszczenia.

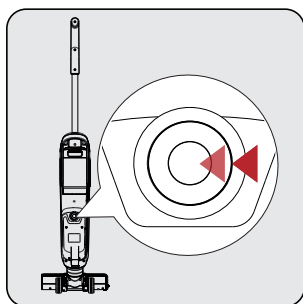

**OSTRZEŻENIE:** Jeśli wystąpi jakaś nieoczekiwana sytuacja, np. automatyczne włączenie, proszę nacisnąć ten przycisk, aby wyłączyć urządzenie.

## 4 Obsługa

### 4.2 Samoczyszczenie

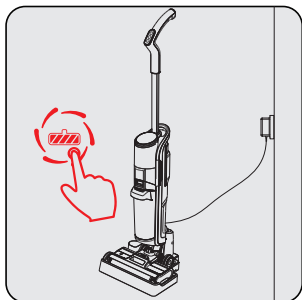

Zbiornik świeżej wody potrzebuje wystarczającej ilości wody do samoczyszczenia.

Umieść urządzenie na stacji, podłącz do prądu i naciśnij na chwilę włącznik samoczyszczenia, urządzenie rozpocznie proces samoczyszczenia. Po zakończeniu samoczyszczenia opróżnij zbiornik na brudną wodę i odłącz przewód zasilający.



Po samoczyszczeniu zaleca się wysuszenie rolki szczotkowej w przewiewnym miejscu, aby nie wpłynął na efekt czyszczenia przy kolejnym użyciu.

### 4.3 Metoda pracy trybu samoczyszczącego :

1. Po zakończeniu czyszczenia wyłącz urządzenie i odłóż je na stację przechowywania
2. Przycisk samoczyszczenia miga automatycznie.
3. Naciśnij przycisk samoczyszczenia (świeci się biała lampka i nie miga), a proces się rozpocznie.
4. Proces samoczyszczenia zostanie zakończony, a czerwona lampka będzie migać.
5. Wyczyść zbiornik na brudną wodę.
6. Po wyczyszczeniu zbiornika na brudną wodę, czerwona lampka gaśnie.
7. Zapali się niebieski pierścień świetlny.



Jeśli proces samooczyszczania ma być powtórzony, weź urządzenie i ponownie umieść je na jego stacji przechowywania. Powyższe czynności należy wykonać odpowiednio.



Jeśli urządzenie zostanie odłączone od zasilania po zakończeniu procesu samoczyszczenia, lampka samoczyszczenia i czerwona lampka migająca zostaną wyłączone. Funkcja samooczyszczania nie może być używana, jeśli odłączymy wtyczkę/odłączymy produkt lub wyjmemy produkt ze stacji przechowywania i ponownie umieścimy go na swojej stacji.

## 4 Obsługa



Po ponownym podłączeniu do prądu w kolejnych dniach, jeśli urządzenie znajduje się w stacji przechowywania, lampka samoczyszczenia będzie migać, a proces można rozpocząć od powyższych kroków.



Po ponownym podłączeniu do prądu następnego dnia i gdy urządzenie znajduje się na stacji przechowywania, lampka samoczyszczenia będzie migać. Urządzenie nie musi być ponownie czyszczone. Można go ponownie używać w sposób regulowany, jeśli zostanie wyjęty ze stacji przechowywania.

### 4.4 Czyszczenie zbiornika na odpady



#### **Krok 1:**

Naciśnij, aby wyjąć zbiornik na brudną wodę.

#### **Krok 2:**

Wyjmij korek zbiornika na brudną wodę.

Prosimy o wylanie mokrych odpadów i przepłukanie zbiornika.

#### **Krok 3:**

Przesuń, aby otworzyć osłonę, która znajduje się na nasadce i wyrzucić suche odpady.

## 4 Obsługa

### 4.4 Przewodnik po wskaźnikach

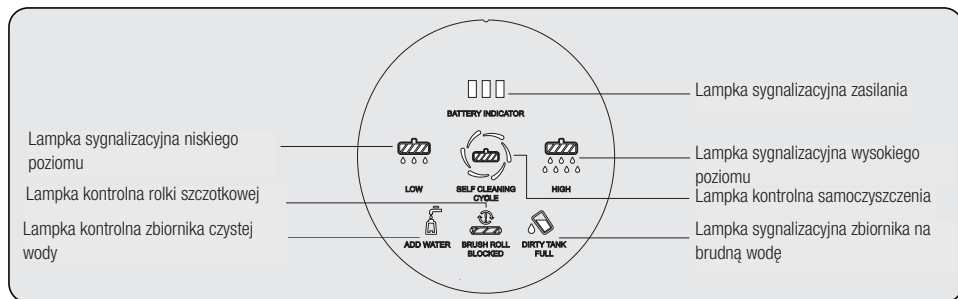

#### Lampka sygnalizacyjna niskiego poziomu:

Lampka będzie świecić na biało, gdy włączona jest funkcja wysokiego / niskiego poziomu.

#### Lampka sygnalizacyjna szczotki rolkowej:

Gdy szczotka rolkowa jest zablokowana, czerwone światło migające 3 razy będzie świecić światłem ciągłym; Uwaga Proszę wyczyścić szczotkę rolkową na czas po zablokowaniu i można jej normalnie używać po czyszczeniu.

#### Lampka sygnalizacyjna zasilania:

Po podłączeniu kabla zasilającego dioda będzie świecić na niebiesko.

#### Samoczyszcząca się lampka kontrolna:

Po czyszczeniu, umieść urządzenie z powrotem na stacji przechowywania i włącz zasilanie, lampka kontrolna miga na biało, wskazując użycie funkcji samoczyszczenia.

#### Lampka sygnalizacyjna zbiornika na odpady:

Gdy zbiornik na brudną wodę jest pełny, czerwona lampka alarmowa miga 3 razy, a następnie jest stale włączona.

#### Lampka sygnalizacyjna zbiornika czystej wody:

Gdy w zbiorniku czystej wody zabraknie wody. Czerwona lampka alarmowa miga 3 razy, a następnie świeci się stale.

## 5 Czyszczenie i konserwacja

### 5.1 Czyszczenie szczotki

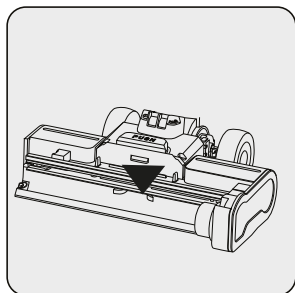

**OSTRZEŻENIE:** Podczas czyszczenia pokazanego obszaru szczotki, proszę używać szczotki do czyszczenia i unikać czyszczenia rękami. To może zranić palec.

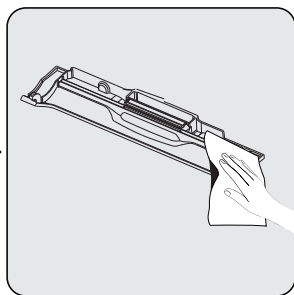
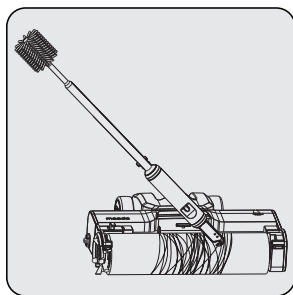

Zaleca się głębokie czyszczenie rolki szczotki po użyciu co cztery do pięciu razy. Aby uniknąć zawijania się włosów na rolce szczotki, użyj uniwersalnej szczotki do czyszczenia. Zaleca się umieszczenie rolki szczotki w wentylowanym miejscu do wyschnięcia.

W razie potrzeby należy wypuścić osłonę rolki szczotki



Dla lepszego komfortu użytkowania zaleca się wymianę rolki szczotkowej co 2-3 miesiące (zgodnie z codzienną częstotliwością użytkowania).

## 5 Czyszczenie i konserwacja

### 5.2 Czyszczenie filtra

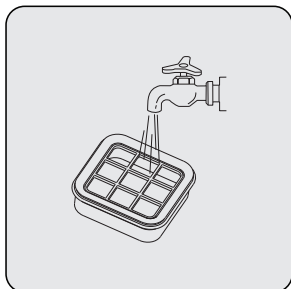

Dla lepszego komfortu użytkowania zaleca się wymianę rolki szczotkowej co 2-3 miesiące (zgodnie z codzienną częstotliwością użytkowania).

Wymij filtr i przepłucz go, aby uniknąć zablokowania wylotu powietrza



Dla lepszych wrażeń użytkownika zaleca się wymianę filtra co 2-3 miesiące (w zależności od dziennej częstotliwości użytkowania).

### 5.3 Czyszczenie stacji przechowywania

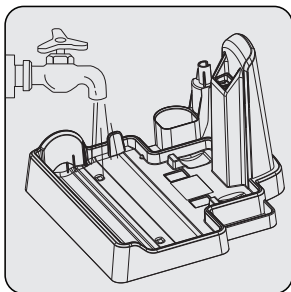

Po każdym samoczyszczeniu należy czystą wodą oczyścić powierzchnię stacji przechowywania.

## 5 Czyszczenie i konserwacja

### 5.4 Przewodnik wymiany filtrów

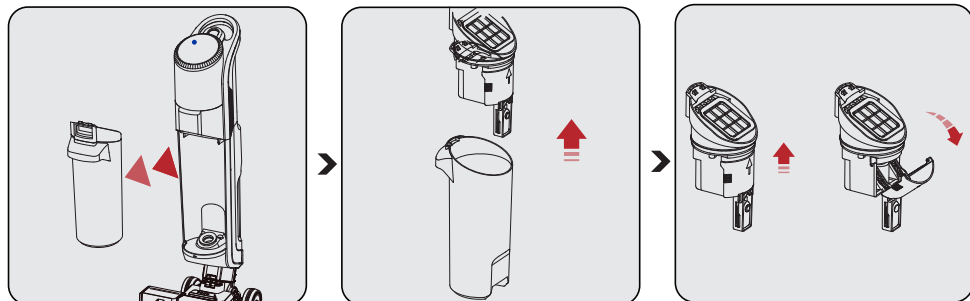

Aby zapobiec zablokowaniu wylotu pary spowodowanego stwardnieniem wody, urządzenie to posiada wbudowany filtr jonowymienny. Dzięki metodzie wymiany jonowej skutecznie zastępuje wodę wapniem, magnezem i innymi cząsteczkami twardej wody, zmiękczając wodę. Proszę wyjąć zbiornik na wodę i wymienić filtr.



Dla lepszych wrażeń użytkownika zaleca się wymianę filtra co 2-3 miesiące (w zależności od dziennej częstotliwości użytkowania).



## 6 Problemy i środki zaradcze

PROBLEM	MOŻLIWA PRZYCZYNA	ROZWIĄZANIE
Urządzenie nie działa	Przewód zasilający nie jest całkowicie podłączony	Podłącz dobrze przewód
	Blokada rolki szczotkowej	Ponowne uruchomienie po oczyszczeniu rolki szczotki
	Pełny zbiornik na odpady	Oczyść zbiornik i włóż z powrotem do ponownego uruchomienia
Osłabione ssanie	Rolka szczotki jest zaplątana przez włosy i inne przedmioty	Wyczyść rolkę szczotki i przywróć do ponownego uruchomienia
	Po wyeliminowaniu powyższych warunków pozostaje problem	Prosimy o kontakt z naszym serwisem posprzedażowym w sprawie konserwacji
Nietypowy hałas podczas pracy	Port ssania pyłu produktu jest zablokowany	Ponowne uruchomienie po oczyszczeniu portu ssącego z pyłu
	Po wyeliminowaniu powyższych warunków pozostaje problem	Prosimy o kontakt z naszym serwisem posprzedażowym w sprawie konserwacji



**UWAGA:** Jeśli urządzenie nie może działać normalnie zgodnie z powyższymi krokami, prosimy o kontakt z naszym serwisem posprzedażowym w celu uzyskania pomocy.

Drodzy Klienci,

Điękujemy za zakup naszych produktów. Jesteśmy przekonani, że nasze urządzenia będą służyć przez lata. KaŹdy produkt firmy Beko jest objęty 2-letnim okresem gwarancji.

## **Warunki gwarancji Beko S.A. (małe urządzenia AGD)**

BEKO spółka akcyjna z siedzibą w Warszawie (02-819), przy ulicy Puławskiej 366, wpisana do rejestru przedsiębiorców prowadzonego przez Sąd Rejonowy dla m.st. Warszawy w Warszawie, XIII Wydział Gospodarczy Krajowego Rejestru Sądowego, pod numerem: 0000078147 (dalej: „BEKO”) udziela gwarancji jakości (dalej: „Gwarancja”) na wprowadzone przez BEKO do obrotu na terenie Polski produkty marki BEKO (dalej: „Urządzenia”) osobom, które nabyły te produkty („Użytkownik”) na następujących warunkach:

### **I. ZAKRES OCHRONY.**

BEKO gwarantuje, że Urządzenie zakupione przez Użytkownika jest wolne od wad produkcyjnych lub materiałowych, powstałych z przyczyn tkwiących w tym Urządzeniu (dalej: „Wada”), które ujawnią się w ciągu terminu określonego w części II. niniejszych Warunków Gwarancji (dalej: „Okres Gwarancyjny”).

W razie ujawnienia się Wady Produktu w trakcie Okresu Gwarancyjnego, zostanie ona usunięta na koszt BEKO w sposób uzależniony od właściwości wady, na zasadach i w zakresie określonym w niniejszych Warunkach Gwarancji.

BEKO zobowiązuje się do usunięcia Wady poprzez dokonanie nieodpłatnej naprawy lub wymiany Urządzenia, bądź też reklamacja zgłoszona na podstawie niniejszych Warunków Gwarancji zostanie rozpatrzona w inny sposób uzgodniony przez BEKO i Użytkownika.

Udzielona gwarancja jest ważna na terytorium Rzeczypospolitej Polskiej.

### **II. CZAS TRWANIA GWARANCJI.**

Okres Gwarancyjny wynosi 24 miesiące licząc od daty zakupu Urządzenia przez pierwsze- go Użytkownika.

### **III. PROCEDURA ZGŁOSZENIA REKLAMACYJNEGO.**

Wady Urządzenia ujawnione w Okresie Gwarancyjnym będą usuwane pod warunkiem przedstawienia przez Użytkownika dowodu zakupu tego Urządzenia zawierającego oznaczenia niezbędne do jego identyfikacji (model, datę zakupu).

Uprawnienia wynikające z niniejszych Warunków Gwarancji mogą być zrealizowane przez Użytkownika wyłącznie w Autoryzowanych Punktach Serwisowych BEKO (dalej: „Serwis”) po uprzednim dokonaniu zgłoszenia na Infolinii BEKO pod numerem telefonu: 22 250 14 14. Urządzenie powinno być odpowiednio zapakowane i zabezpieczone przez Użytkownika na czas transportu do punktu serwisowego Beko.

Wady Urządzenia będą usunięte w terminie 14 dni od daty zgłoszenia Wady na Infolinii BEKO.

Jeżeli część zamienna wymieniana w ramach uprawnień wynikających z niniejszych Warunków Gwarancji Urządzenia jest sprowadzana z zagranicy, termin naprawy, o którym mowa w punkcie 5 powyżej, może ulec wydłużeniu jednak, nie więcej niż do 30 dni licząc odpowiednio od daty zgłoszenia Wady na Infolinii BEKO. Informacje o spodziewanych terminach napraw dostępne są na Infolinii BEKO pod numerem 22 250 14 14. Po usunięciu Wady, Urządzenie zostanie dostarczone Użytkownikowi na koszt BEKO.

## **IV. WYŁĄCZENIA.**

Warunkiem skorzystania z niniejszych Warunków Gwarancji jest:

- użytkowanie Urządzenia zgodnie z Instrukcją Obsługi dołączonej do tego Urządzenia i jego przeznaczeniem, jak również odpowiednie czyszczenie i konserwacje Urządzenia;
- użytkowanie w warunkach indywidualnego gospodarstwa domowego. Urządzenie nie jest używane do celów prowadzenia działalności gospodarczej lub w zastosowaniach eksploatacji masowej, w szczególności w gastronomicznej działalności hoteli, restauracji i innych obiektów turystyczno-rekreacyjnych lub zbiorowego żywienia. Stosowanie osprzętu zalecanego przez producenta; brak ingerencji w Urządzenie przez osoby do tego nieupoważnione; brak ingerencji w tabliczkę znamionową z numerem seryjnym Urządzenia.

Udzielona przez Beko Gwarancja nie obejmuje:

- wad powstałych z przyczyn innych niż tkwiące w Urządzeniu;
- normalnego zużycia elementów eksploatacyjnych tj. akumulatory, baterie, noże, filtry, żarówki, szczotki, itp.;
- czynności przewidzianych w Instrukcji Obsługi, do wykonania których zobowiązany jest Użytkownik Urządzenia we własnym zakresie i na swój koszt, w tym: instruktażu dotyczącego obsługi Urządzenia, instalacji oraz regulacji urządzenia.
- usterek powstałych w wyniku nieprawidłowego lub niewłaściwego użytkowania, niedbalstwa, przypadkowego uszkodzenia Urządzenia, nieodpowiedniego napięcia prądu lub dokonania jakichkolwiek zmian, które mają wpływ na niewłaściwe działanie Urządzenia, i które naprawiane były przez osoby nieupoważnione, używania instalacji niezgodnych z odpowiednimi Polskimi Normami i innych niż wymienione w Instrukcji Obsługi Urządzenia;
- uszkodzeń mechanicznych, termicznych, chemicznych, korozji, innych uszkodzeń spowodowanych działaniem lub zaniedbaniem Użytkownika lub powstałych na skutek działania sił zewnętrznych (do których zalicza się w szczególności wyładowania atmosferyczne, skoki napięcia, wszystkiego rodzaju awarie domowej instalacji wodno-kanalizacyjnej, itp.), a także powstałych na skutek przedostania się zanieczyszczeń lub ciał obcych do Urządzenia, zakamienienia (proces odkamieniania musi być przeprowadzany zgodnie z instrukcją obsługi z użyciem odpowiednich środków czyszczących) elementów ze szkła, plastiku oraz porcelany; odbarwień Urządzenia lub poszczególnych jego części;
- usterek powstałych na skutek przechowywania i użytkowania Urządzenia w warunkach, które są niezgodne z normalnymi warunkami domowymi określonymi wymaganiami powszechnie obowiązujących przepisów prawa i odpowiednich Polskich Norm;

## **V. POZOSTAŁE POSTANOWIENIA.**

Niniejsze warunki gwarancji mają zastosowanie do Urządzeń zakupionych od dnia 01.03.2019 r. Gwarant oświadcza, że niniejsza Gwarancja jest udzielana Użytkownikowi dodatkowo i nie wyłącza, nie ogranicza ani nie zawiesza uprawnień Użytkownika wynikających z przepisów o rękojmi za wady rzeczy sprzedanej na podstawie Kodeksu cywilnego.

## Vă rugăm citiți mai întâi acest ghid!

Stimate client,

Vă mulțumim că ați ales un produs Beko. Dorim să obțineți eficiența optimă de la acest produs de înaltă calitate fabricat cu tehnologie de ultimă generație. Vă rugăm să citiți și să înțelegeți integral acest ghid și documentația suplimentară înainte de utilizare și să îl păstrați ca referință. Includeți acest ghid împreună cu unitatea dacă o predați altcuiva. Respectați toate avertismentele și informațiile din acest document și urmați instrucțiunile.

### Simboluri și semnificațiile lor

Aceste simboluri sunt utilizate în prezentul ghid:



Informații și recomandări importante privind utilizarea aparatului.



**ATENȚIE:** Avertismente privind vătămarea corporală sau daunele materiale.



Clasa de protecție împotriva șocurilor electrice.



HĂRTIE RECICLATĂ ȘI  
RECICLABILĂ

# 1 Instrucțiuni importante referitoare la siguranță și mediul înconjurător

## 1.1 Siguranță generală

Pentru a reduce riscul de incendiu, electrocutare sau accidentare, vă rugăm să respectați aceste instrucțiuni:

Copiii cu vârsta sub 8 ani nu trebuie să utilizeze acest produs. Adulții cu dizabilități, boli mintale sau lipsă de experiență și cunoaștere senzorială trebuie să utilizeze acest dispozitiv în mod corespunzător și în siguranță sub supravegherea unor adulți sănătoși și să fie conștienți de riscurile potențiale. Copiii nu trebuie să utilizeze produsul singuri și nu trebuie să curețe și să efectueze operațiuni de întreținere fără a fi supravegheați de un adult;

- Acest echipament nu este destinat utilizării de către persoane (inclusiv copii) cu capacități fizice, senzoriale sau mentale reduse sau care nu dețin experiența și cunoștințele necesare dacă aceste persoane nu au fost monitorizate sau instruite referitor la utilizarea echipamentului de către o persoană responsabilă pentru

siguranța lor.

- Acest aparat poate fi utilizat de către copii cu vârsta de cel puțin 8 ani dacă aceștia sunt supravegheați sau au fost instruiți cu privire la utilizarea aparatului într-un mod sigur și dacă înțeleg pericolele implicate. Curățarea și întreținerea nu vor fi efectuate de către copii, cu excepția situațiilor în care aceștia au vârste mai mari de 8 ani și sunt supravegheați de adulți. Nu lăsați aparatul și cablul acestuia la îndemâna copiilor cu vârste mai mici de 8 ani.
- Acest aparat poate fi utilizat de către copii cu vârsta minimă de 8 ani și de persoanele cu capacități fizice, senzoriale sau mentale reduse sau fără experiență și cunoștințe dacă aceștia sunt supravegheați sau au fost instruiți cu privire la utilizarea aparatului într-un mod sigur și dacă înțeleg pericolele implicate. Copiii nu trebuie să se joace cu aparatul. Curățarea

## 1 Instrucțiuni importante referitoare la siguranță și mediul înconjurător

și operațiunile de întreținere nu trebuie realizate de copii nesupravegheați.

- Vă rugăm să depozitați aparatul în spații închise pentru a evita expunerea la umezeală;
- Vă rugăm să nu imersați mașina în apă sau alte lichide;
- Vă rugăm să nu folosiți aparatul cu mâinile umede;
- Vă rugăm să nu folosiți aparatul Dacă acesta cade, se sparge sau cade în apă, vă rugăm să trimiteți aparatul la un centru autorizat de service post-vânzare pentru a fi reparat;
- Vă rugăm să nu utilizați aparatul dacă cablul de alimentare sau ștecherul este deteriorat;
- Vă rugăm să trageți cablul cu grijă;
- Vă rugăm să nu deteriorați cablul de alimentare: Nu ridicați aparatul folosind cablul de alimentare, nu prindeți cablul de alimentare și nu-l trageți înspre o margine ascuțită sau un colț. Nu folosiți aparatul deasupra cablului de alimentare. Feriți

cablurile de suprafețele încălzite;

- Vă rugăm să nu folosiți prelungitoare. Ștecherul trebuie să fie introdus direct în priză;
- Vă rugăm să nu blocați orificiul de admisie al aparatului pentru a evita limitarea fluxului de aer;
- Vă rugăm să nu folosiți aparatul atunci când orificiul de admisie este blocat;
- Vă rugăm să îndepărtați părul, hainele largi, degetele sau orice parte a corpului de orificiul de admisie pentru a evita riscul de pericol;
- Vă rugăm să nu curățați nimic care arde sau scoate fum, cum ar fi țigări, chibrituri sau cenușă fierbinte;
- Vă rugăm să nu curățați nicio substanță inflamabilă, cum ar fi lichidul de brichetă, benzina sau kerosenul, sau lichidele explozive sau aburii;
- Vă rugăm să nu curățați vopseaua, diluantul pentru vopsele, unele materiale anti-molii sau vaporii degajați de praful inflamabil sau alți vapori

# 1 Instrucțiuni importante referitoare la siguranță și mediul înconjurător

- explozivi sau toxici;
- Vă rugăm să nu curățați nicio substanță toxică, cum ar fi înălbitorul pe bază de clor, amoniacul, dragărilor de țevi sau benzina;
- Vă rugăm să nu folosiți aparatul în niciun alt scop care nu este indicat în acest manual;
- Vă rugăm să folosiți numai accesoriile recomandate de producător. Utilizarea unor piese care nu sunt furnizate sau vândute de producător poate provoca incendii, electrocutări sau accidente;
- Vă rugăm să folosiți cablul de alimentare original;
- Vă rugăm să evitați acumularea de praf, scame, păr și alte materiale la nivelul orificiului de admisie;
- Vă rugăm să curățați cu atenție scările;
- În cazul în care adaptorul este deteriorat, acesta trebuie înlocuit de către un departament oficial de întreținere al producătorului;
- Vă rugăm să vă asigurați că instalați rezervorul de apă și rola de perie în mod corespunzător;
- Vă rugăm să nu folosiți sau să depozitați aparatul în condiții necorespunzătoare, cum ar fi temperaturi ridicate sau umiditate scăzută. Vă rugăm să depozitați aparatul într-un loc aerisit pentru a evita lumina directă a soarelui;
- Vă rugăm să nu permiteți accesul copiilor la aparat atunci când acesta este pornit sau se răcește;

# 1 Instrucțiuni importante referitoare la siguranță și mediul înconjurător

- Vă rugăm să nu curățați pielea, mobilierul sau podelele cerate, fibrele sintetice, catifeaua sau alte materiale delicate și sensibile la abur;
- Feriți degetele, părul și îmbrăcămintea largă de părțile în

mișcare și orificii în timpul utilizării produsului.

- Copiii trebuie să fie supravegheați pentru a asigura faptul că aceștia nu se joacă cu echipamentul.
- În cazul în care cablul de alimentare electrică este deteriorat, acesta trebuie înlocuit de producător, reprezentantul său de service sau persoane cu calificări similare pentru evita orice pericol.
- Cap de curățare motorizat pentru curățarea prin aspirare cu apă.

- **AVERTIZARE:** Pentru reîncărcarea bateriei, folosiți doar sursa de alimentare detașabilă ZD024M220100EU furnizată împreună cu acest aparat.

## 1.2 În conformitate cu Directiva WEEE și eliminarea produsului uzat

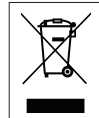

Acest produs este în conformitate cu Directiva WEEE a UE (2012/19/UE). Acest produs este prevăzut cu un simbol de clasificare pentru deșeurile de echipamente electrice și electronice (WEEE).

Acest simbol indică faptul că acest produs nu trebuie eliminat cu alte deșeurile domestice la terminarea duratei sale de viață. Aparatul uzat trebuie transportat la un punct de colectare pentru reciclarea echipamentelor electrice și electronice. Pentru a găsi aceste sisteme de colectare, vă rugăm să contactați autoritățile locale sau comerciantul unde a fost pus în vânzare produsul. Fiecare gospodărie are un rol important în recuperarea și reciclarea electrocasnicilor vechi. Eliminarea corespunzătoare a aparatelor utilizate ajută la prevenirea posibilelor consecințe negative pentru mediu și sănătatea umană.

## 1.3 Informații despre ambalaj



Ambalajul produsului este fabricat din materiale reciclabile în conformitate cu legislația noastră națională. Materialele utilizate pentru ambalare nu trebuie eliminate împreună cu deșeurile menajere sau cu alt tip de deșeurile. Transportați-le la punctele de colectare pentru ambalaje, amenajate de autoritățile locale.

## 1.4 Baterii uzate



Acest simbol de pe acumulatori/baterii sau de pe ambalaj indică faptul că acumulatorii/bateriile nu pot fi aruncate împreună cu de-



# 1 Instrucțiuni importante referitoare la siguranță și mediul înconjurător

șeurile menajere obișnuite. La anumiți acumulatori/baterii, acest simbol poate fi însoțit și de un simbol chimic. Sunt incluse simbolurile pentru mercur (Hg) sau plumb (Pb) dacă acumulatorii/bateriile conțin peste 0,0005 % mercur sau peste 0,004 % plumb.

Acumulatorii/bateriile, inclusiv cele care nu conțin metale grele, nu pot fi eliminate împreună cu deșeurile menajere. Aruncați bateriile uzate în conformitate cu prevederile locale de mediu. Consultați prevederile locale cu privire la eliminarea deșeurilor în zona în care locuiți.

## 1.5 Acțiuni de realizat pentru reducerea consumului de energie

- Pentru a evita consumul de energie redundantă în timpul utilizării dispozitivului, configurați nivelurile de viteză conform cu podeaua pe care o măturați.
- În condiții normale, pentru curățarea podelelor dure, draperiilor, canapelelor, se folosesc viteze scăzute, iar pentru curățarea covoarelor se folosesc viteze înalte.

## 1.6 Conformitatea cu Directiva RoHS

Produsul achiziționat de dumneavoastră este în conformitate cu Directiva UE RoHS (2011/65/UE). Acesta nu conține materiale periculoase și interzise, specificate în această Directivă.

## 2 Prezentare generală

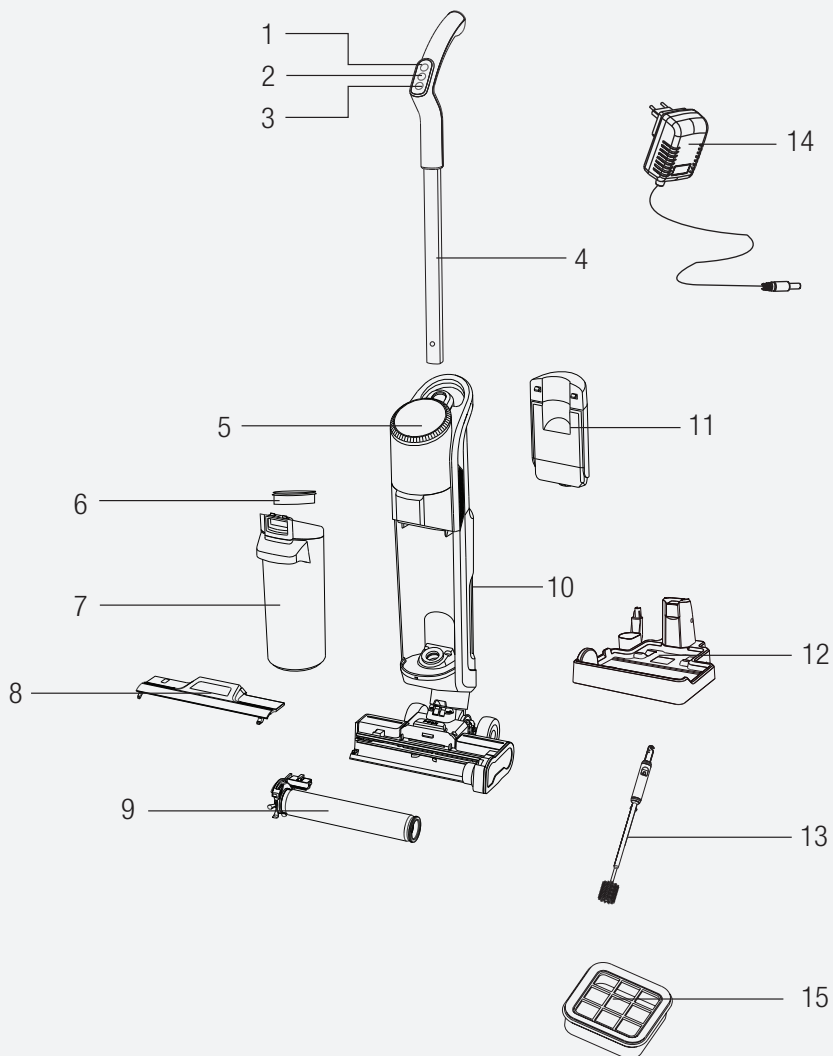

## 2 Prezentare generală

### 2.1 Comenzi și componente

1. Butonul Mod pentru reglarea cantității de apă
2. Buton On-Off
3. Butonul de activare autocurățare
4. Mâner
5. Ecran LED + autocurățare tactilă
6. Filtru rezervor murdărie
7. Rezervor murdărie
8. Capac perie cu role
9. Perie cu role
10. Componentă perie de podea
11. Rezervor apă proaspătă

### 2.2 Date tehnice

**Putere nominală de intrare:** 250 W

**Intrare:** 100-240V~ 50/60 Hz 0.8A

**Rezistență la apă:** IPX 4

**Ieșire:** 22.0V 1.0 A

**Timp de încărcare:** 4-5 ore

**Timp de funcționare la putere maximă:** 16 minute

**Timp de funcționare la putere minimă:** 25 minute

### 2.3 Caracteristicile produsului

Acest aparat are trei funcții: Curățare cu aburi; Curățare cu mopul și Autocurățare.

Capacitate rezervor de apă proaspătă: 740 ml

Capacitate rezervor de apă murdară: 500 ml

### Parametrul sursei externe de alimentare

**Producător:** E-TEK Electronics Manufactory Co., LTD

### Identificatorul modelului:

ZD024M220100EU

**Tensiunea de intrare:** 100-240Vac

**Frecvența de intrare:** 50/60Hz

**Curentul de intrare:** 0,8A

**Tensiunea de ieșire:** 22.0Vdc

**Curentul de ieșire:** 1,0 A

**Puterea de ieșire:** 22,0W

**Randament mediu în regim activ:** 88,25%

**Randament la sarcină redusă(10%):** 84,57%

**Puterea absorbită în regim fără sarcină:** 0,08W

### 2.3.1 Curățarea podelelor

Produsul este echipat cu rezervor de apă proaspătă, rezervor de murdărie, perie cu rolă, motoare și alte module funcționale. Apa este pompată către peria cu role, iar motorul o antrenează astfel încât să se rotească la viteză mare pentru a curăța suprafețele. După curățare, murdăria este reciclată de către motorul de aspirație în rezervorul de murdărie. În timpul procesului de curățare, funcția de pulverizare a apei poate fi oprită în funcție de cerințele de curățare pentru a obține atât o utilizare uscată, cât și una umedă.

### 2.4 Prezentarea produsului

- Buton comutare Mod **"MODE"**: Când mașina este pornită, jetul de apă implicit este mic, iar modurile de comutare sunt următoarele: Nivel mic de pulverizare a apei (nivel mic de aspirare) -Nivel mare de pulverizare a apei (nivel mare de aspirare) -Pulverizarea apei în afară (nivel mare de aspirare)
- **"⏻"** Buton On/ Off: Înclinați produsul în modul oprit. Apăsăți butonul de pornire pentru a porni aparatul și apăsați din nou butonul de pornire/oprire pentru a-l opri.
- **"🔄"** Buton autocurățare: După curățare, așezați aparatul pe stația de depozitare și apăsați butonul de autocurățare în timpul încărcării.

Valorile furnizate împreună cu aparatul sau în cadrul documentelor însoțitoare sunt citiri de laborator în conformitate cu standardele corespunzătoare. Aceste valori pot varia în funcție de condițiile de utilizare și de mediu.

## 3 Instalarea

### 3.1 Instalarea mânerului

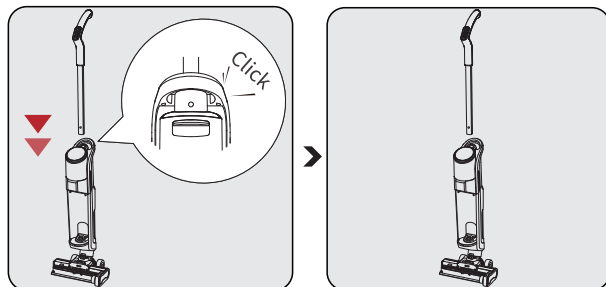

Introduceți mânerul în corp pe verticală.

Asamblarea va fi finalizată după ce se va auzi un "clic".



Pentru a scoate mânerul, apăsați pe partea proeminentă din partea de jos a mânerului și trageți-l în sus.

### 3.2 Instalarea rezervorului de apă curată

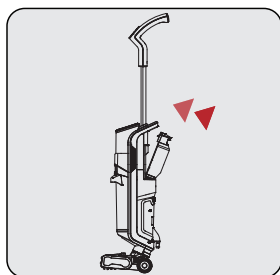

Instalați rezervorul de apă proaspătă în poziția corespunzătoare. Asamblarea va fi finalizată după ce se va auzi un "clic".

## 3 Instalarea

### 3.3 Instalarea instrumentului perie

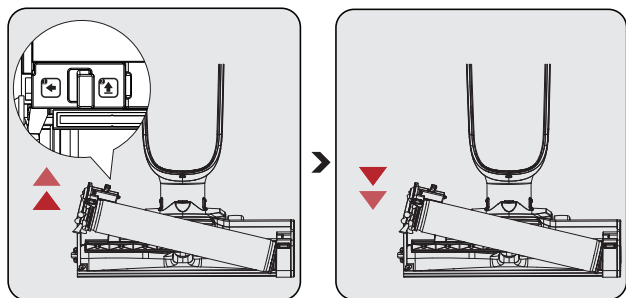

#### Îndepărtarea:

Deblocați peria cu role apăsând butonul din stânga și trăgând peria cu role în sus.

#### Instalare:

Așezați peria cu role pe axa roții din dreapta și apăsați peria cu role în jos. Butonul de deblocare a periei cu role este prevăzut cu un clic pentru poziționare, iar asamblarea este finalizată atunci când se aude sunetul "clic".



Atunci când utilizați peria pe mochetă, se recomandă să dezactivați funcția de pulverizare a apei.

## 3 Instalarea

### 3.4 Instalarea capacului periei cu role

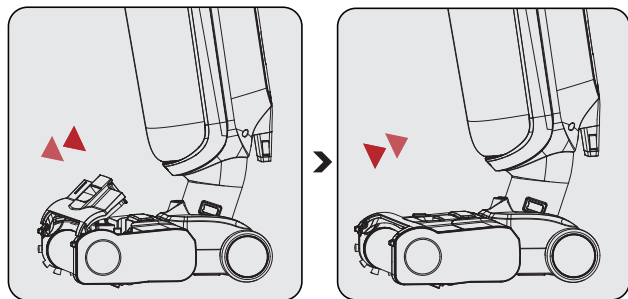

#### Îndepărtarea:

Apăsați cu degetul butonul de eliberare de pe capacul superior al periei de podea și trageți în sus pentru a scoate capacul superior al acesteia.

#### Instalare:

Aliniați catarama din partea inferioară a capacului superior al periei de podea cu fanta pentru carduri, apăsați bine capacul și finalizați asamblarea atunci când se aude un "clic".

## 4 Funcționarea

### 4.1 Modul de lucru



În cazul în care rămâne apă pe podea după curățare, se recomandă să folosiți modul uscat pentru a curăța apa.

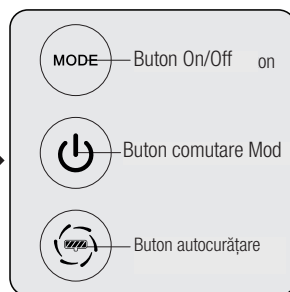
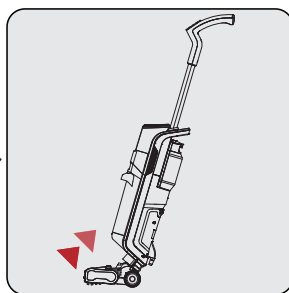
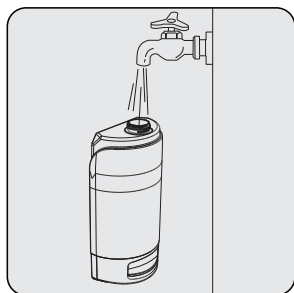

#### Reîncărcarea cu apă:

Deschideți rezervorul de apă proaspătă pentru a adăuga apă.

#### Pornire:

Înclinați corpul aparatului și apăsați "butonul pornit/oprit" pentru a activa funcția de aspirare, iar funcția de pulverizare a apei la nivel scăzut va intra automat în funcțiune în același timp.

#### Comutarea modului:

Reglați nivelul de pulverizare a apei în funcție de cerințele concrete de curățare.

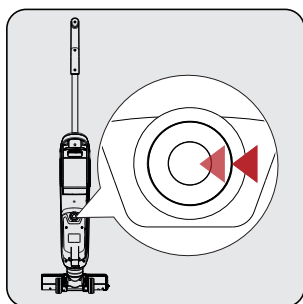

**AVERTIZARE:** Dacă apare o situație neașteptată, cum ar fi pornirea automată, vă rugăm să apăsați acest buton pentru a opri dispozitivul.

### 4.2 Autocurățarea

## 4 Funcționarea

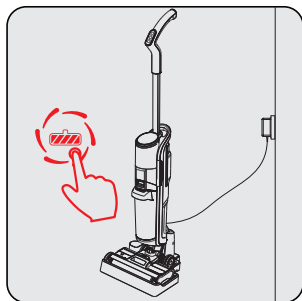

Rezervorul de apă proaspătă are nevoie de suficientă apă pentru autocurățare.

Așezați aparatul pe stație, conectați-l la priză și apăsați întrerupătorul de autocurățare pentru un timp, aparatul va începe procesul de autocurățare. După terminarea procesului de autocurățare, vă rugăm să goliți rezervorul de apă murdară și să scoateți cablul de alimentare din priză.



După autocurățare, se recomandă să uscați peria cu rolă într-un loc aerisit, pentru a nu compromite efectul de curățare la următoarea utilizare.

### 4.3 Metoda de lucru în modul autocurățare:

1. După ce curățarea s-a terminat, opriți aparatul și puneți-l pe stația de depozitare.
2. Butonul de autocurățare clipește automat.
3. Apăsați butonul de autocurățare (lumina albă este aprinsă și nu clipește) și procesul va începe.
4. Procesul de autocurățare se va încheia, iar lumina roșie va clipi.
5. Curățați rezervorul de apă murdară.
6. După curățarea rezervorului de apă murdară, lumina roșie se stinge.
7. Inelul de lumină albastră se va aprinde.



Dacă se dorește repetarea procesului de autocurățare, vă rugăm să luați aparatul și să îl puneți din nou pe stația de depozitare. Etapele de mai sus trebuie parcurse în mod corespunzător.



Dacă dispozitivul este scos din priză după procesul de autocurățare, lumina de autocurățare și lumina roșie intermitentă se vor stinge. Funcția de autocurățare nu poate fi utilizată dacă scoateți din priză/închideți produsul din priză sau dacă scoateți produsul din stația de depozitare și îl puneți din nou pe stația sa.



Atunci când este conectat din nou la priză în zilele următoare, dacă produsul se află pe stația de depozitare, lumina de autocurățare va clipi, iar procesul poate începe cu etapele de mai sus.



## 4 Funcționarea



Atunci când este reconectat în ziua următoare și produsul se află pe stația de depozitare, lumina de autocurățare va clipi. Produsul nu trebuie să fie curățat din nou. Acesta poate fi utilizat din nou în mod regulat dacă este scos din stația de depozitare.

### 4.4. Curățarea rezervorului de murdărie



#### **Etapa 1:**

Apăsați pentru a scoate rezervorul de murdărie.

#### **Etapa 2:**

Scoateți capacul rezervorului de murdărie.

Vă rugăm să turnați reziduurile umede și să clătiți rezervorul.

#### **Etapa 3:**

Glisați pentru a deschide capacul și evacuați deșeurile uscate.

## 4 Funcționarea

### 4.4 Ghid de indicații

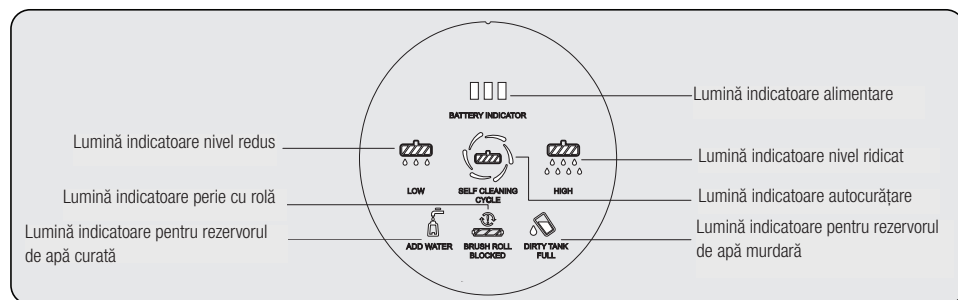

#### Lumină indicator nivel:

Lumina va rămâne aprinsă în alb atunci când este activată funcția de nivel ridicat/reduc.

#### Lumină indicator perie cu role:

Atunci când peria cu role este blocată, lumina roșie care clipește de 3 ori va rămâne aprinsă; Notă Vă rugăm să curățați peria cu role la timp după blocare, iar aceasta poate fi utilizată în mod normal după curățare.

#### Lumină indicator alimentare:

Lumina va rămâne aprinsă în albastru atunci când este conectat cablul de alimentare.

#### Lumină indicatoare autocurățare:

După curățare, puneți aparatul înapoi în stația de depozitare și porniți-l, indicatorul luminos clipește în alb, indicând utilizarea funcției de autocurățare.

#### Lumină indicatoare rezervor murdarie:

Când rezervorul de apă murdară este plin, alarma roșie clipește de 3 ori, apoi rămâne aprinsă în mod constant.

#### Lumină indicatoare pentru rezervorul de apă curată:

Atunci când rezervorul de apă curată nu mai are apă. Lumina roșie a alarmei clipește de 3 ori și apoi rămâne aprinsă.

## 5 Curățarea și întreținerea

### 5.1 Curățarea periei

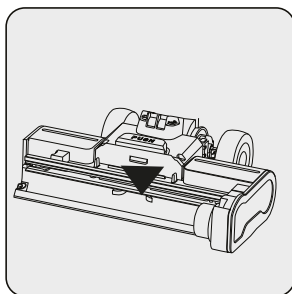

**AVERTIZARE:** Când curățați zona indicată a periei, vă rugăm să folosiți o perie de curățare și să evitați să o curățați cu mâinile. Este posibil să vă doară degetele.

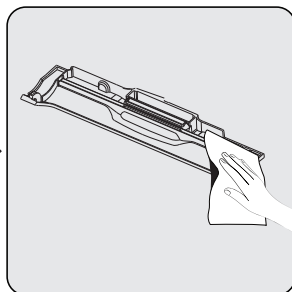
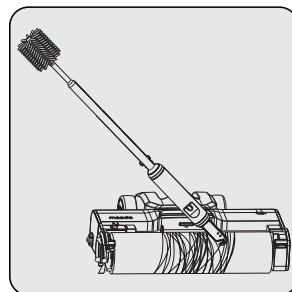

Se recomandă curățarea în profunzime a periei cu rolă după patru-cinci utilizări. Pentru a evita înfășurarea părului pe perie, vă rugăm să folosiți peria de curățare multifuncțională. Se recomandă să așezați peria cu rolă într-un loc aerisit pentru a se usca.

Vă rugăm să clătiți capacul periei cu rolă atunci când este cazul



Pentru o utilizare mai bună, se recomandă înlocuirea periei cu rolă la fiecare 2-3 luni (în funcție de frecvența zilnică de utilizare).

## 5 Curățarea și întreținerea

### 5.2 Curățarea filtrului

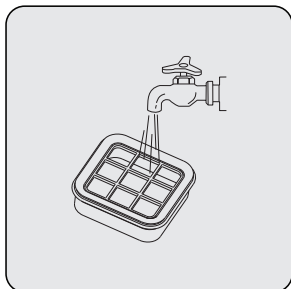

Pentru o utilizare mai bună, se recomandă înlocuirea periei cu rolă la fiecare 2-3 luni (în funcție de frecvența zilnică de utilizare).

Vă rugăm să scoateți filtrul și să îl clătiți pentru a evita blocarea orificiului de evacuare a aerului.



Pentru o utilizare mai bună, se recomandă înlocuirea filtrului la fiecare 2-3 luni (în funcție de frecvența zilnică de utilizare).

### 5.3 Curățarea stației de depozitare

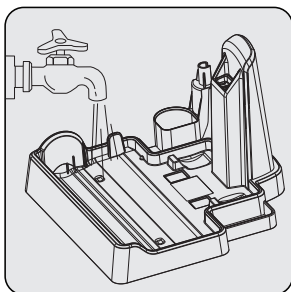

Vă rugăm să curățați suprafața stației de depozitare cu apă curată după fiecare autocurățare.

## 5 Curățarea și întreținerea

### 5.4 Ghid de înlocuire a filtrului

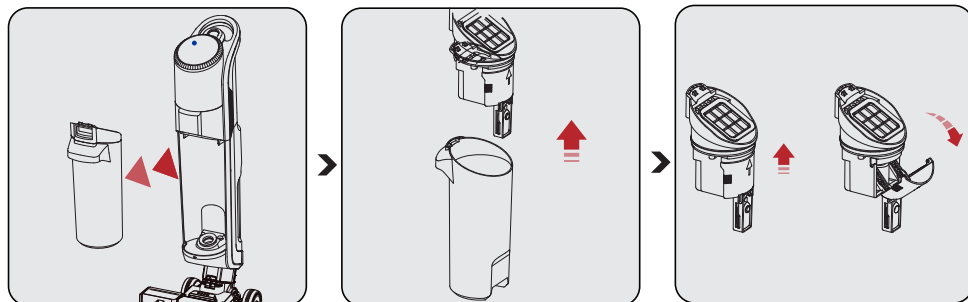

Pentru a preveni blocarea orificiului de evacuare a aburului cauzată de calitatea dură a apei, acest aparat are încorporat un filtru schimbător de ioni. Cu ajutorul metodei de schimb de ioni, înlocuirea eficientă a apei cu calciu, magneziu și alte molecule de apă dură, dedurizarea apei. Vă rugăm să scoateți rezervorul de apă și să înlocuiți filtrul.



Pentru o utilizare mai bună, se recomandă înlocuirea filtrului la fiecare 2-3 luni (în funcție de frecvența zilnică de utilizare).

## 6 Probleme și remedieri

PROBLEMĂ	CAUZĂ POSIBILĂ	SOLUȚIE
Produsul nu funcționează	Cablul de alimentare nu este complet introdus în priză	Introduceți bine cablul în priză
	Peria cu role este blocată	Reporniți după ce ați curățat peria cu rolă
	Rezervor murdărie plin	Curățați rezervorul și puneți-l la loc pentru a reporni
Aspirație slăbită	Peria este încurcată cu păr și alte obiecte	Curățați peria și puneți-o la loc pentru a reporni.
	După eliminarea condițiilor de mai sus, situația nu se schimbă	Vă rugăm să contactați serviciul nostru post-vânzare pentru mentenanță
Zgomot anormal în timpul funcționării	Orificiul produsului de aspirare a prafului este blocat	Reporniți după ce ați curățat portul de aspirare a prafului
	După eliminarea condițiilor de mai sus, situația nu se schimbă	Vă rugăm să contactați echipa noastră de asistență post vânzare pentru mentenanță



**ATENȚIE:** Dacă produsul nu poate funcționa în mod normal în conformitate cu pașii de mai sus, vă rugăm să contactați departamentul nostru de service post-vânzare pentru asistență.



# CERTIFICAT DE GARANȚIE

Tensiune de alimentare/frecvență: 220-240V~, 50-60Hz

Importator: ARCTIC S.A., Găești, Dâmbovița, str. 13 Decembrie nr. 210, email: office@arctic.ro

**TIP:**  Aspirator  Fier /Stație de călcat  Radiator electric  
 Aerotermă  Ventilator  Sterilizator UV  
 Convecteur electric

Model / Serie:.....

## VÂNZĂTOR

Nr. factură:.....Data: .....

Vânzător (firma, localitatea): .....

## CUMPĂRĂTOR

Nume .....Localitatea .....

Str. ....Nr. ....Bloc .....Sc. ....Et. ....Ap. ....

Județ ..... Telefon .....E-mail .....

S-a efectuat proba de funcționare a aparatului, s-a prezentat modul de folosire, s-au predat instrucțiunile de utilizare și toate accesoriile. Am primit aparatul în perfectă stare de funcționare.

Stimați clienți,

La cumpărare vă recomandăm să solicitați efectuarea probei de funcționare și să verificați existența instrucțiunilor de utilizare și a accesoriilor.

Pentru a putea beneficia de toate avantajele produselor și serviciilor noastre vă rugăm:

- să citiți cu atenție și să respectați recomandările prezentate în "Instrucțiunile de utilizare".

- să păstrați cu grijă acest certificat pentru a-l putea prezenta (împună cu documentul fiscal de achiziție), personalului SERVICE ARCTIC, la orice sesizare efectuată în perioada de garanție.

Vă mulțumim că ați optat pentru cumpărarea unui produs Beko!

## Garanția legală de conformitate

**Durata medie de utilizare a produsului este de 5 ani!**

**Perioada de garanție legală de conformitate este de 2 ani de la livrarea produsului\*,**

\*prin „produs” se înțelege „bun” conform OUG nr. 140/2021<sup>1</sup>

Perioada de garanție legală de conformitate pentru conținutul digital sau serviciul digital în cazul bunurilor cu elemente digitale pentru care contractul de vânzare-cumpărare prevede furnizarea continuă de conținut digital sau a serviciului digital pe durată determinată este de:

a) 2 ani de la livrare, respectiv de la livrarea bunului - pentru produse cu durata medie de utilizare de 5 ani (art. 9 (3) din OUG nr. 140/2021);

b) 5 ani de la livrare, respectiv de la livrarea bunului - pentru produse cu durata medie de utilizare mai mare de 5 ani (art. 9 (3) din OUG nr. 140/2021);

c) Pe tot parcursul perioadei de furnizare a conținutului / serviciului digital - pentru furnizare continuă a conținutului / serviciului digital pe o perioadă mai mare de 5 ani (art. 9 (4) din OUG nr. 140/2021).

<sup>1</sup>Ordonanță de urgență 140/2021 privind anumite aspecte referitoare la contractele de vânzare de bunuri



Service-ul acestui produs este asigurat de ARCTIC S.A. cu sediul în Găești, Dâmbovița, str. 13 Decembrie nr. 210. • \*9010 • www.arctic.ro • www.beko.ro • e-mail: service@arctic.ro  
Program Call Center: Luni - Vineri 08:30 - 20:00; Sâmbătă 08:30 - 17:00



**Remedii incluse în garanția legală de conformitate conform OUG nr. 140/2021**  
(vă rugăm să aveți în vedere prevederile de mai jos)

**ARCTIC garantează toate drepturile legale prevăzute de OUG nr. 140/2021 în beneficiul consumatorilor cu privire la garanția legală de conformitate. Dispozițiile prezentului certificat de garanție legală de conformitate se completează, în mod corespunzător, cu dispozițiile OUG nr. 140/2021.**

În caz de neconformitate, consumatorul are dreptul de a beneficia de aducerea în conformitate a bunurilor, de a beneficia de o reducere proporțională a prețului sau de a obține încetarea contractului, în condițiile legii - art. 11 (1).

Consumatorii pot să opteze pentru o anumită măsură corectivă în cazul în care neconformitatea bunurilor este constatată la scurt timp după livrare, fără a depăși 30 de zile calendaristice - art. 11 (7).

Pentru ca bunurile să fie aduse în conformitate, consumatorul poate opta între reparație și înlocuire, cu excepția cazului în care măsura corectivă aleasă ar fi imposibilă sau, în comparație cu cealaltă măsură corectivă disponibilă, ar impune vânzătorului costuri care ar fi disproportionale, luând în considerare toate circumstanțele (ex. valoarea bunurilor în cazul în care nu ar fi existat neconformitatea, gravitatea neconformității sau dacă măsura corectivă alternativă ar putea fi executată fără vreun inconvenient semnificativ pentru consumator) - art. 11 (2).

#### **Instalarea incorectă a bunurilor (art. 7).**

Orice neconformitate cauzată de instalarea incorectă a bunurilor este considerată ca reprezentând o neconformitate a bunurilor, în oricare din următoarele situații:

- a) instalarea face parte din contractul de vânzare și a fost realizată de vânzător sau sub răspunderea vânzătorului;
- b) instalarea, destinată să fie realizată de consumator, a fost realizată de acesta și instalarea incorectă s-a datorat unor deficiențe în instrucțiunile de instalare furnizate de vânzător sau, în cazul bunurilor cu elemente digitale, de către vânzătorul sau furnizorul conținutului digital sau al serviciului digital.

#### **Proba neconformității.**

Orice neconformitate care este constatată în termen de un an de la data la care bunurile (inclusiv cele cu elemente digitale) au fost livrate este prezumată a fi existat deja în momentul livrării bunurilor până la proba contrarie sau cu excepția cazului în care această prezumție este incompatibilă cu natura bunurilor sau cu natura neconformității - art. 10 (1).

În cazul bunurilor cu elemente digitale pentru care contractul de vânzare prevede furnizarea continuă de conținut digital sau de servicii digitale pentru o anumită perioadă, sarcina probei cu privire la conformitatea conținutului digital sau a serviciului digital pe parcursul perioadelor de garanție legală îi revine vânzătorului în cazul unei neconformități care este constatată pe parcursul acestei perioade - art. 10 (3).

#### **Remediere prin reparație.**

În cazul în care neconformitatea este remediată prin reparație, termenele de garanție legală se prelungesc cu timpul de nefuncționare a bunului, din momentul la care a fost adusă la cunoștința vânzătorului lipsa de conformitate până la predarea efectivă a bunului în stare de utilizare normală către consumator - art. 12 (6).



### **Remediere prin înlocuire.**

În cazul în care neconformitatea este remediată prin înlocuire, pentru bunurile care înlocuiesc bunurile neconforme, termenele legale de garanție pentru produsul înlocuit încep să curgă de la data înlocuirii cu noul produs - art. 12 (7).

### **Reducerea prețului și încetarea contractului.**

Consumatorul are dreptul fie să obțină o reducere proporțională a prețului în conformitate cu legea, fie să obțină încetarea contractului de vânzare în condițiile legii, în oricare dintre următoarele cazuri - art. 11(4):

- a) vânzătorul nu a finalizat reparația sau înlocuirea sau, după caz, nu a finalizat reparația sau înlocuirea potrivit prevederilor legii sau vânzătorul a refuzat să aducă în conformitate bunurile potrivit prevederilor legii;
- b) se constată o neconformitate, în pofida eforturilor vânzătorului de a o remedia;
- c) neconformitatea este de o asemenea gravitate încât justifică o reducere de preț sau dreptul la încetarea imediată a contractului de vânzare;
- d) vânzătorul a declarat că nu va aduce bunurile în conformitate într-un termen rezonabil sau fără inconveniente semnificative pentru consumator ori acest lucru reiese clar din circumstanțele cazului.

Consumatorul are dreptul de a suspenda plata unei părți restante din prețul bunurilor sau a unei părți a acesteia până în momentul în care vânzătorul își va fi îndeplinit obligațiile care îi revin în temeiul legii - art. 11(6). Reducerea de preț este proporțională cu diminuarea valorii bunurilor primite de consumator în comparație cu valoarea pe care bunurile ar avea-o dacă ar fi în conformitate - art.13.

### **Încetarea contractului:**

- a) nu poate fi solicitată dacă vânzătorul dovedește că neconformitatea este minoră;
- b) poate fi solicitată pentru totalitatea bunurilor achiziționate și livrate, deși motivul de încetare vizează doar anumite bunuri, în cazul în care consumatorului nu i se poate pretinde în mod rezonabil să accepte să păstreze numai bunurile conforme;
- c) determină obligația consumatorului de a returna vânzătorului bunurile, pe cheltuiala vânzătorului;
- d) determină obligația vânzătorului de a rambursa consumatorului prețul plătit pentru bunuri la primirea bunurilor sau a unei dovezii prezentate de consumator că bunurile au fost returnate; vânzătorul va folosi aceleași modalități de plată ca și cele folosite de consumator pentru tranzacția inițială, cu excepția cazului în care consumatorul a fost de acord cu o altă modalitate de plată și cu condiția de a nu cădea în sarcina consumatorului plata de comisioane în urma rambursării.

Garanția legală pentru viciu ascuns este aplicabilă în condițiile legii, conform OG nr. 21/1992 (revizia 2) privind protecția consumatorului, OUG nr. 140/2021 și Codului Civil. Viciul ascuns reprezintă deficiența calitativă a unui produs livrat sau a unui serviciu prestat care nu a fost cunoscută și nici nu putea fi cunoscută de către consumator prin mijloacele obișnuite de verificare.



Service-ul acestui produs este asigurat de ARCTIC S.A. cu sediul în Găești, Dâmbovița, str. 13 Decembrie nr. 210. • \*9010 • [www.arctic.ro](http://www.arctic.ro) • [www.beko.ro](http://www.beko.ro) • e-mail: [service@arctic.ro](mailto:service@arctic.ro)  
Program Call Center: Luni - Vineri 08:30 - 20:00; Sâmbătă 08:30 - 17:00

## UNITĂȚILE SERVICE ALE ARCTIC S.A. EXECUTĂ REPARAȚII ÎN TERMENUL DE GARANȚIE ȘI ÎN AFARA ACESTUIA

Nr. crt.	Data Reclamației	Data primirii în reparație	Reparat			Efectuarea verificării				
			Programat	Data ridicării aparatului	Cauza întârzierii		Reparația curentă și/sau componenta înlocuită	Prelungirea termenului de garanție	SERVICE	CLIENT

### CONDIȚII SUPPLEMENTARE DE GARANȚIE LEGALĂ DE CONFORMITATE:

Pentru orice defecțiune apărută în perioada de garanție legală, apelată la vânzător (respectiv, prin magazinul de unde a fost achiziționat produsul sau direct prin Call Center Arctic) Prelungirea termenului de garanție se va înscrive în certificatul de garanție de către unitatea SERVICE care a efectuat reparația. Garanția acoperă repararea și/sau înlocuirea pieselor constatate ca neconforme în sensul OUG nr.140/2021. (necauzate de consumator) de către tehnicienii Service Arctic.

Termenul de realizare a operațiilor de reparare, înlocuire sau întreținere este de 15 zile calendaristice de la data la care cumpărătorul a sesizat lipsa de conformitate către vânzător (respectiv, prin magazinul de unde a achiziționat produsul sau direct prin Call Center Arctic).

Reparațiile / înlocuirile se efectuează cu respectarea următoarelor condiții - art. 12(1)-(5) din OUG nr. 140/2021:

- fără costuri și fără vreun inconvenient semnificativ pentru consumator, fiindă seama de natura bunurilor și de scopul pentru care consumatorul a solicitat bunurile în cauză;
- consumatorul pune bunurile la dispoziția vânzătorului, iar vânzătorul preia bunurile înlocuite pe propria cheie; și
- obligăția de a raporta sau înlocui bunurile include, după caz, demontarea bunurilor neconforme și instalarea bunurilor de înlocuire sau a bunurilor reparate sau suportarea costurilor aferente demontării și instalării;
- consumatorul nu este obligat să plătească pentru utilizarea normală a bunurilor înlocuite în perioada care a precedat înlocuirea acestora.

**Reclamațiile referitoare la aspectele prevăzute mai jos, se rezolvă numai contra cost:**

- piesele și accesoriile care prezintă lovituri, zgârieturi, spărături sau deformări din vina exclusivă a consumatorului.

**PRODUSUL NU BENEFICIAZĂ DE GARANȚIE LEGALĂ DE CONFORMITATE ÎN URMĂTOARELE CAZURI:**

- Nu au fost respectate instrucțiunile de transport, manipulare, instalare, utilizare și întreținere prescrite.
- Subansamblurile și accesoriile casabile care se deteriorează în timpul transportului vor fi înlocuite de vânzător (în cazul în care transportul e asigurat de vânzător sau sub responsabilitatea acestuia).
- Garanția nu se acordă subansamblelor și accesoriilor casabile ale produselor care suferă deteriorări din vina exclusivă a consumatorului.
- Tensiunea de alimentare are valori care nu se încadrează în limitele prevăzute de standarde (SR EN 50160).
- Instalația electrică a utilizatorului prezintă improvizații sau neconformități.
- Produsul a fost folosit în alte scopuri decât cel pentru care a fost proiectat.
- Produsul a suportat intervenții (reparații, modificări) din partea unor persoane neautorizate de producător.

**Drepturile consumatorului sunt cele prevăzute în OUG nr. 140/2021 și OG 21/1992 (republicată).**

În cadrul acestui proces, Arctic vă prelucrează date cu caracter personal, cu respectarea legilor aplicabile privind confidențialitatea și protecția datelor. Pentru informații complete despre modul în care vă prelucreăm datele, precum și despre drepturile dumneavoastră, vă rugăm să consultați secțiunea "Protecția datelor personale", accesând site-ul nostru la adresa <https://www.beko.ro/>.

# Najpre pročitajte ovaj priručnik!

Poštovani kupci,

Zahvaljujemo vam što ste odabrali proizvod Beko kompanije. Želimo da postignete optimalnu efikasnost ovog visokokvalitetnog proizvoda koji je proizveden uz primenu vrhunske tehnologije. Obavezno je pročitati i potpuno razumeti ovaj vodič i dodatnu dokumentaciju pre upotrebe, i isti čuvati za naknadne upute. Ne odvajajte ovaj vodič od jedinice ako želite da je predate nekom drugom licu. Pridržavajte se svih upozorenja i informacija datim ovde i sledite uputstva.

## Simboli i njihova značenja

Dole navedeni simboli su upotrebljeni u ovom vodiču:



Važne informacije i preporuke u vezi s korišćenjem uređaja.



**OPREZ:** Upozorenja na lične povrede ili oštećenje imovine.



Klasa zaštite od strujnog udara.



RECYCLED &  
RECYCLABLE PAPER

# 1 Važna uputstva u vezi sa bezbednošću i zaštitom životne sredine

## 1.1 Opšta bezbednost

Da biste smanjili rizik od požara, strujnog udara ili povreda, sledite ove zahteve:

Deca mlađa od 8 godina ne bi smela da koriste ovaj proizvod. Odrasli sa invaliditetom, mentalnim oboljenjima ili nedostatkom senzornog iskustva i znanja treba da koriste ovaj uređaj pravilno i bezbedno pod nadzorom zdravih odraslih lica i moraju da budu svesni potencijalnih rizika. Deca ne bi smela koristiti proizvod sama i ne bi trebala čistiti i održavati proizvod bez nadzora odraslog lica;

- Ovaj uređaj nije namenjen da ga koriste osobe (uključujući i decu) sa smanjenim fizičkim, senzornim ili mentalnim sposobnostima ili sa nedostatkom iskustva i znanja, osim ako su pod nadzorom ili primaju instrukcije u vezi sa

upotrebom uređaja od lica koje je odgovorno za njihovu bezbednost.

- Ovaj uređaj mogu koristiti deca starija od 8 godina i više ako su pod nadzorom ili su im data uputstva o bezbednoj upotrebi uređaja i ako razumeju opasnosti koje su uključene. Čišćenje i korisničko održavanje ne smeju obavljati deca osim ako su starija od 8 godina i pod nadzorom. Držite aparat i kabl van dohvata dece mlađe od 8 godina.
- Ovaj uređaj mogu da koriste deca koja imaju 8 i više godina, osobe sa nepotpuno razvijenim telesnim, senzornim ili mentalnim sposobnostima, kao i osobe koje nemaju dovoljno potrebnog znanja i iskustva sve dok su pod nadzorom ili im se daju uputstva u pogledu

## 1 Važna uputstva u vezi sa bezbednošću i zaštitom životne sredine

bezbedne upotrebe i dok shvataju rizike koji su obuhvaćeni upotrebom proizvoda. Deca ne smeju da se igraju uređajem. Čišćenje i korisničko održavanje ne smeju da obavljaju deca bez nadzora.

- Čuvajte uređaj u zatvorenom prostoru kako ne bi bio mokar;
- Nemojte uranjati mašinu u vodu ili druge tečnosti;
- Nemojte koristiti uređaj mokrim rukama;
- Nemojte koristiti uređaj. Ako padne, pokvari se ili padne u vodu, pošaljite uređaj u ovlašćeni servisni centar na popravku;
- Nemojte koristiti uređaj ako su kabl za napajanje ili utikač oštećeni;
- Pažljivo izvucite kabl;
- Nemojte oštetiti kabl za napajanje: Nemojte podizati uređaj sa kablom za napajanje, stezati

kabl za napajanje, niti povlačiti kabl za napajanje do oštre ivice ili ugla. Nemojte koristiti uređaj preko kabla za napajanje. Držite kablove dalje od zagrejanih površina;

- Nemojte koristiti produžne kablove. Utikač treba direktno ukopčati u utičnicu;
- Nemojte blokirati ulaz u uređaj kako biste izbegli ograničavanje protoka vazduha;
- Nemojte koristiti uređaj kada je ulaz blokiran;
- Držite kosu, široku odeću, prste ili bilo koji deo tela dalje od ulaza kako biste izbegli rizik od opasnosti;
- Nemojte čistiti ništa što gori ili dimi, kao što su cigarete, šibice ili vrući pepeo;
- Nemojte čistiti zapaljive supstance, kao što su tečnost za upaljač, benzin ili kerozin, ili u slučaju

## 1 Važna uputstva u vezi sa bezbednošću i zaštitom životne sredine

- eksplozivne tečnosti ili pare;
- Nemojte čistiti boje, razređivače boje, neke materijale otporne na moljce ili pare koje oslobađaju zapaljive prašine ili druge eksplozivne ili otrovne pare;
  - Ne čistite nikakve otrovne tvari, kao što su hlor izbeljivač, amonijak, sredstvo za cevi ili benzin;
  - Nemojte koristiti uređaj u bilo koju drugu svrhu koja nije navedena u ovom priručniku;
  - Koristite samo pribor koji preporučuje proizvođač. Upotreba delova koje nije isporučio ili prodao proizvođač može uzrokovati požar, strujni udar ili povredu;
  - Koristite službeni kabl za napajanje;
  - Izbegavajte prašinu, dlačice, dlake i druge materijale koji nakupljaju ulaz;
  - Pažljivo očistite stepenike;
  - Ako je adapter oštećen, mora ga zameniti službeno odeljenje za održavanje proizvođača;
  - Vodite računa da pravilno postavite rezervoar za vodu i rolnu četke;
  - Nemojte koristiti ili čuvati uređaj u neprikladnim uslovima, kao što su visoka temperatura ili niska vlažnost. Čuvajte uređaj na ventilisanom mestu kako biste izbegli direktnu sunčevu svetlost;
  - Držite decu podalje od uređaja kada je uređaj uključen ili se hladi;

# 1 Važna uputstva u vezi sa bezbednošću i zaštitom životne sredine

- Nemojte čistiti kožu, navoštene nameštaj ili podove, sintetička vlakna, somot ili druge osetljive materijale i materijale osetljive na paru;
- Držite prste, kosu i široku odeću od pokretnih delova i otvora dok koristite proizvod.
- Deca treba da budu pod nadzorom kako bi se osiguralo da se ne igraju sa uređajem.
- - Ako dođe do oštećenja kabla za napajanje, mora ga zameniti proizvođač ili njegov predstavnik ili slična kvalifikovana osoba da bi se izbegla opasnost.
- Motorna glava za čišćenje za usisavanje vode.
- **UPOZORENJE:** Da napunite bateriju, koristite samo odvojivu jedinicu za napajanje ZD024M220100EU koja se isporučuje sa ovim uređajem.

## 1.2 Usaglašenost sa WEEE direktivom i odlaganje otpada

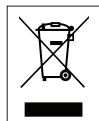

Ovaj proizvod je usaglašen sa WEEE direktivom Evropske unije (2012/19/EU). Ovaj proizvod nosi simbol klasifikacije za odlaganje električne i elektronske opreme (WEEE).

Ovaj simbol označava da se ovaj proizvod ne sme odlagati zajedno s ostalim kućnim otpadom na kraju njegovog radnog veka. Korišćeni aparat mora se vratiti na službeno mesto za sakupljanje za recikliranje električnih i elektronskih uređaja. Da biste pronašli ove sisteme za sakupljanje, obratite se lokalnim nadležnim telima ili prodavcu gde je proizvod kupljen. Svako domaćinstvo ima važnu ulogu u vraćanju i recikliranju starih uređaja. Odgovarajuće odlaganje korišćenog uređaja pomaže u sprečavanju potencijalnih negativnih posledica po životnu sredinu i zdravlje ljudi.

## 1.3 Informacije o pakovanju



Ambalaža proizvoda je proizvedena od materijala koji se mogu reciklirati u skladu sa našim nacionalnim propisom. Ne bacajte materijal pakovanja zajedno sa kućnim ili drugim otpadom. Odnosite ih do sabirnih centara za ambalažu koji su određeni od strane lokalnih vlasti.

# 1 Važna uputstva u vezi sa bezbednošću i zaštitom životne sredine

## 1.4 Istrošene baterije



Ovaj simbol na punjivoj bateriji/ baterijama ili na ambalaži označava da se punjiva baterija/baterije ne sme odlagati zajedno sa običnim otpadom iz domaćinstva. Za određene punjive baterije / baterije, ovaj simbol može biti dopunjen hemijskim simbolom. Simboli za živu (Hg) ili olovo (Pb) se navedeni ako punjive baterije / baterije sadrže više od 0,0005% žive ili više od 0,004% olova.

Punjive baterije / baterije, uključujući one koje ne sadrže teške metale, ne smeju se odlagati zajedno sa kućnim otpadom. Korišćene baterije uvek odlažite u skladu sa lokalnim ekološkim propisima. Raspitajte se o važećim propisima o odlaganju otpada u vašem prebivalištu.

## 1.5 Radnje koje treba preduzeti za uštedu energije

- Kako biste izbegli suvišnu potrošnju energije dok koristite uređaj, podesite nivoe brzine uskladu sa podom koji čistite.
- U normalnim uslovima, niske brzine se koriste za čišćenje tvrdih podova, zavesa i sofa, a visoke brzine se koriste za čišćenje tepiha.

## 1.6 Usaglašenost sa RoHS direktivom

Proizvod koji ste kupili u saglasnosti je sa RoHS Direktivom Evropske unije (2011/65/EU). On ne sadrži štetne i zabranjene materijale navedene u Direktivi.



## 2 Pregled

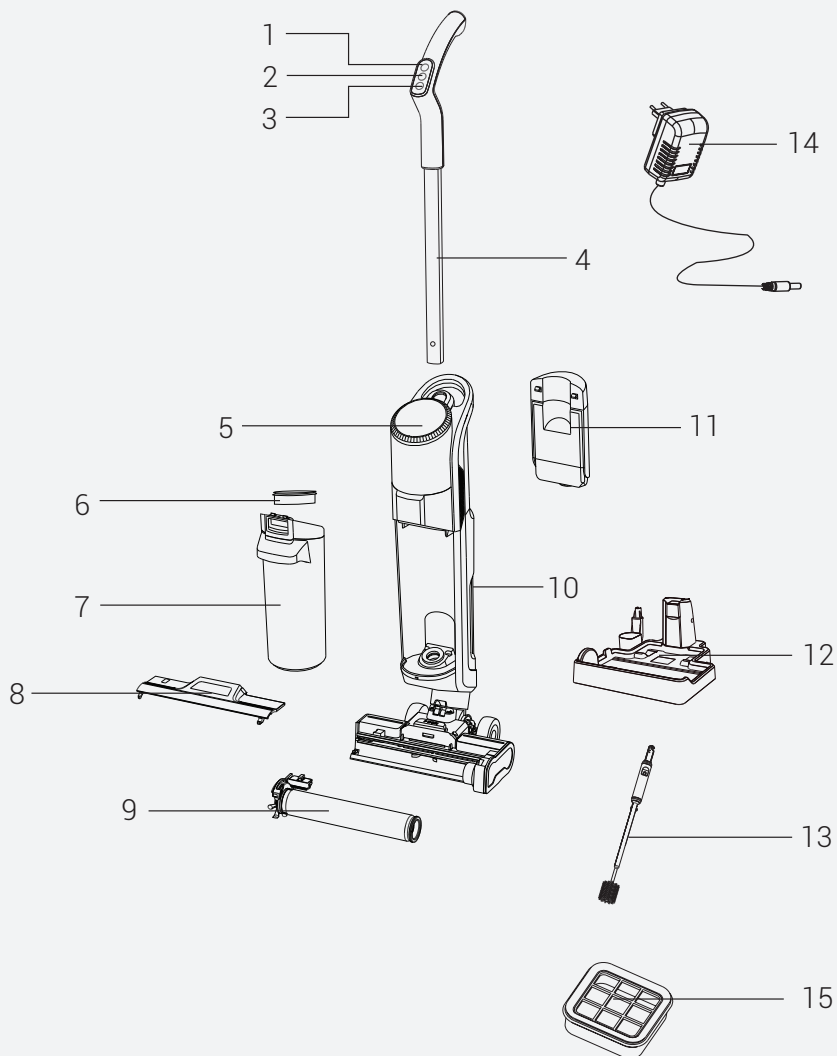

## 2 Pregled

### 2.1 Kontrole i komponente

1. Dugme za mod podešavanja količine vode
2. Dugme za uključivanje-isključivanje
3. Dugme za aktiviranje samočišćenja
4. Ručka
5. LED ekran + Samočišteći na dodir
6. Cedilo prljavog rezervoara
7. Prljavi rezervoar
8. Poklopac valjka četke
9. Valjak četke
10. Komponenta četke za pod
11. Rezervoar za svežu vodu

### 2.2 Tehnički podaci

**Nominalna ulazna snaga :** 250 W

**Ulazna jačina:** 100-240 V~ 50/60 Hz 0,8 A

**Vodootporan:** IPX 4

**Izlaz:** 22,0 V 1,0 A

**Period punjenja:** 4-5 sati

**Period rada maksimalnom snagom:** 16 min

**Period rada srednjom snagom:** 25 min

### 2.3 Karakteristike proizvoda

Ovaj uređaj sadrži tri funkcije: Usisavanje; Čišćenje i samočišćenje.

Kapacitet rezervoara za svežu vodu: 740 ml

Kapacitet rezervoara za prljavu vodu: 500 ml

### Parametar spoljnog napajanja

**Proizvođač:** E-TEK Electronics Manufactory Co., LTD

**Identifikator modela:**  
ZD024M220100EU

**Ulazni napon:** 100-240 V AC

**Ulazna frekvencija:** 50/60 Hz

**Ulazna struja:** 0,8A

Vrednosti date na uređaju ili pratećoj dokumentaciji su laboratorijska očitavanja u skladu sa odgovarajućim standardima. Ove vrednosti mogu da se razlikuju u zavisnosti od korišćenja i ambijentalnih uslova.

**Izlazni napon:** 22 V DC

**Izlazna struja:** 1,0 A

**Izlazna snaga:** 22,0W

**Prosečna aktivna efikasnost:** 88,25%

**Efikasnost pri malom opterećenju (10 %)** 84,57%

**Potrošnja struje bez opterećenja:** 0,08W

### 2.3.1 Čišćenje podnih površina

Proizvod je opremljen rezervoarom za svežu vodu, rezervoarom za prljavštinu, valjkom četke, motorima i drugim funkcionalnim modulima. Voda pumpa na valjak četke, a motor ga pokreće tako da se okreće velikom brzinom kako bi očistio površine. Nakon čišćenja, prljavština se recikluje u rezervoaru za prljavštinu uz pomoć usisnog motora. Tokom procesa čišćenja, funkcija prskanja vode može se isključiti u skladu sa zahtevima čišćenja kako bi se postigla i suva i mokra upotreba.

### 2.4 Predstavljanje proizvoda

- **"MODE"** Dugme za promenu moda: Kada je mašina uključena, zadato raspršivanje vode je malo, a rmodovi prebacivanja su sledeći: Mala poluga za prskanje vode (mala poluga za usisavanje)
  - Velika poluga za prskanje vode (velika poluga za usisavanje)
  - Prskanje vode (velika poluga za usisavanje)
- **"⏻"** Dugme za uključivanje/isključivanje: Nagnite proizvod u isključenom stanju. Pritisnite dugme za napajanje da pokrenete mašinu i ponovo pritisnite dugme za uključivanje/isključivanje da isključite mašinu.
- **"↺"** Dugme za samočišćenje: Nakon čišćenja, postavite mašinu na stanicu za skladištenje i pritisnite dugme za samočišćenje dok se puni.

## 3 Instalacija

### 3.1 Instalacija ručke

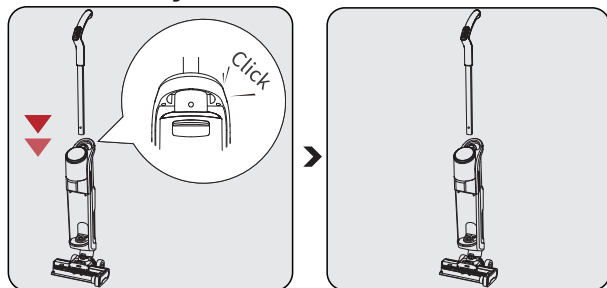

Umetnite ručku u telo vertikalno.

Sastavljanje će završiti nakon što se čuje „klik“.



Da biste uklonili ručku, pritisnite izbočinu na dnu ručke i povucite je prema gore.

### 3.2 Instalacija rezervoara za čistu vodu

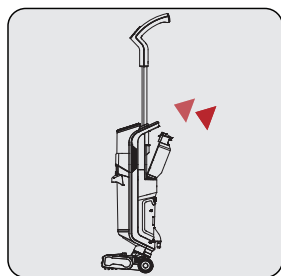

Ugradite rezervoar sveže vode u odgovarajući položaj. Sastavljanje će završiti nakon što se čuje „klik“.

## 3 Instalacija

### 3.3 Instalacija alata sa četkom

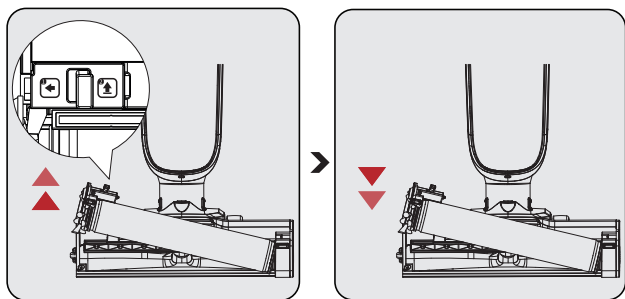

#### **Uklanjanje:**

Otključajte valjak četke pritiskom na dugme levo i izvlačenjem valjka četke prema gore.

#### **Instalacija:**

Postavite valjak četke na osovinu desnog točka i pritisnite četku valjka prema dole. Dugme za otključavanje valjka četke opremljeno je kopčom za pozicionisanje, a montaža je završena kada se čuje "klik".



Kada koristite četku na podu tepiha, preporučuje se da isključite funkciju prskanja vode.

## 3 Instalacija

### 3.4 Instalacija poklopca valjka četke

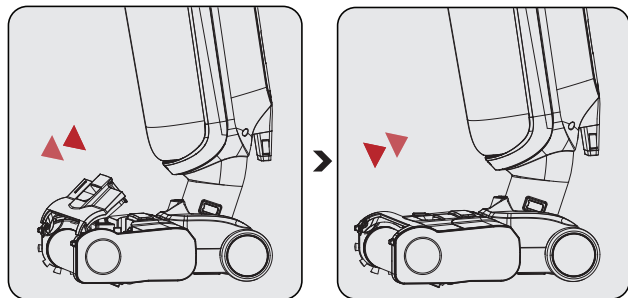

#### **Uklanjanje:**

Pritisnite dugme za otpuštanje na gornjem poklopcu četke za pod prstom i povucite prema gore da biste uklonili gornji poklopac četke za pod.

#### **Instalacija:**

Poravnajte kopču na dnu gornjeg poklopca četke za zemlju sa utorom za karticu, čvrsto pritisnite poklopac i dovršite montažu kada se čuje „klik“.

## 4 Rad

### 4.1 Kako se radi



Ako nakon čišćenja ostane voda na podu, preporučuje se korišćenje suvog moda čišćenja vode.

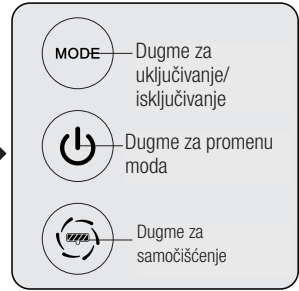
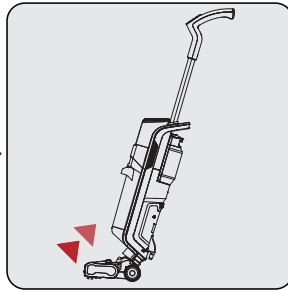
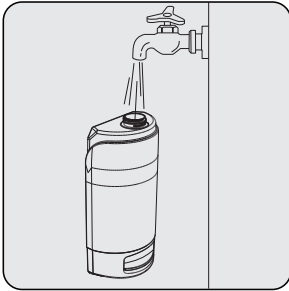

#### Ponovo punjenje vode:

Otvorite rezervoar sveže vode da dodate vodu.

#### Uključeno:

Nagnite telo aparata i pritisnite dugme za uključivanje/isključivanje da biste uključili funkciju usisavanja, a funkcija raspršivanja vode niskog nivoa automatski će početi u isto vreme.

#### Prekidač moda:

Podesite nivo prskanja vode u skladu sa stvarnim zahtevima za čišćenje.

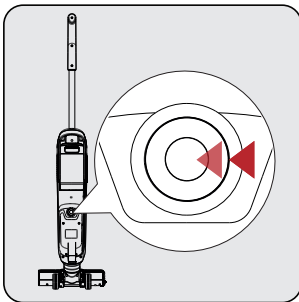

**UPOZORENJE:** Ako se dogodi neka neočekivana situacija poput automatskog uključivanja, pritisnite ovo dugme da isključite uređaj.

## 4 Rad

### 4.2 Samočišćenje

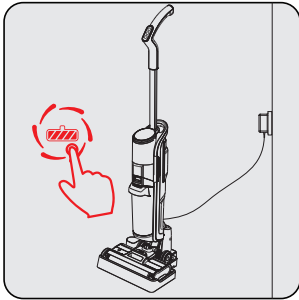

Rezervoaru sveže vode treba dovoljno vode za samočišćenje.

Postavite uređaj na stanicu, uključite i pritisnite prekidač za samočišćenje neko vreme, mašina će započeti samočišćenje. Nakon što je samočišćenje završeno, ispraznite rezervoar za prljavu vodu i izvucite kabl za napajanje.



Nakon samočišćenja, preporučuje se da se valjak četke osuši na ventilisanom mestu, kako ne bi uticalo na efekat čišćenja za sledeću upotrebu.

### 4.3 Način rada moda samočišćenja:

1. Nakon što se čišćenje završi, isključite uređaj i stavite ga na stanicu za skladištenje
2. Dugme za samočišćenje automatski treperi.
3. Pritisnite dugme za samočišćenje (belo svetlo je uključeno i ne trepće) i proces će započeti.
4. Proces samočišćenja će biti završen, a crveno svetlo će treptati.
5. Očistite rezervoar za prljavu vodu.
6. Nakon čišćenja rezervoara za prljavu vodu, crveno svetlo se gasi.
7. Plavi svetlosni prsten će se uključiti.



Ako želite da se proces samočišćenja ponovi, uzmete uređaj i ponovo ga stavite na stanicu za skladištenje. Navedeni koraci moraju se izvršiti u skladu sa tim.



Ako se uređaj isključi nakon procesa samočišćenja, lampica samočišćenja i crveno trepćuće svetlo će se isključiti. Funkcija samočišćenja se ne može koristiti ako isključite/isključite proizvod ili uzmete proizvod iz skladišne stanice i ponovo ga stavite na stanicu.



Kada se sledećih dana ponovo uključiti, ako je proizvod na svojoj stanici za skladištenje, lampica samočišćenja će treptati, a proces može početi sa gornjim koracima.

## 4 Rad



Kada se sledećeg dana ponovo priključi i proizvod je na stanici za skladištenje, lampica za samočišćenje će treptati. Proizvod se ne mora ponovo čistiti. Može se ponovo redovno koristiti ako se izvadi iz stanice za skladištenje.

### 4.4 Čišćenje rezervoara za prljavštinu



#### **Korak 1:**

Pritisnite da izvadite rezervoar za prljavštinu.

#### **Korak 2:**

Izvadite poklopac rezervoara za prljavštinu.

Izlijte mokri otpad i isperite rezervoar.

#### **Korak 3:**

Povucite da otvorite poklopac koji se nalazi na poklopcu i izlijte suvi otpad.



## 4 Rad

### 4.4 Vodič sa indikacijama

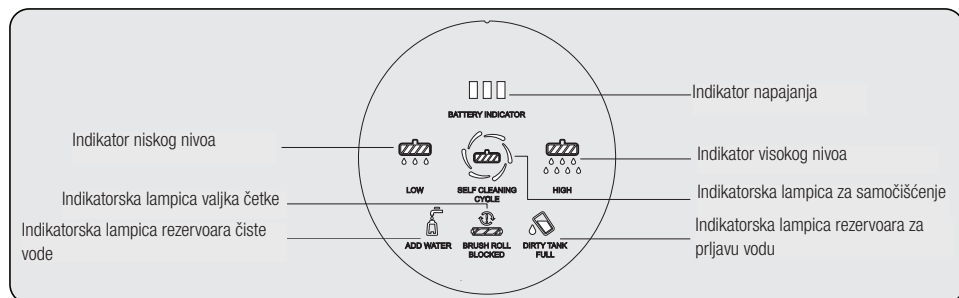

#### Indikator nivoa:

Svetlo će i dalje svetliti belo kada je uključena funkcija visokog/niskog nivoa.

#### Indikator niska valjka četke

Kada je četka za kotrljanje blokirana, crveno svetlo koje treperi 3 puta će biti stalno uključeno; Napomena: očistite valjak četke na vreme nakon blokiranja, jer se nakon čišćenja može normalno koristiti.

#### Lampica indikatora napajanja:

Lampica i dalje svetli plavo kada je kabl za napajanje uključen.

#### Indikator niska valjka četke

Nakon čišćenja vratite mašinu na stanicu za skladištenje i uključite napajanje, indikator niska valjka četke treperi 3 puta, ukazujući na upotrebu funkcije samočišćenja.

#### Indikator niska valjka četke

Kada je rezervoar za prljavštinu vodu pun, crveni alarm treperi 3 puta, a zatim je stalno uključen.

#### Indikator niska valjka četke

Kada u rezervoaru za čistu vodu nedostaje vode. Crveno svetlo alarma trepće 3 puta, a zatim stalno svetli.

## 5 Čišćenje i održavanje

### 5.1 Čišćenje četke

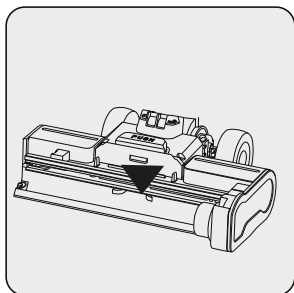

**UPOZORENJE:** Prilikom čišćenja prikazanog područja četke, koristite četku za čišćenje i izbegavajte da je čistite rukama. Može da povredi prst.

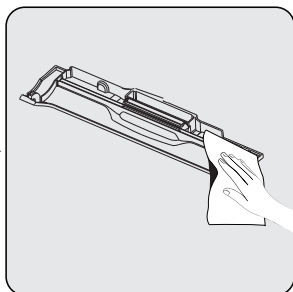
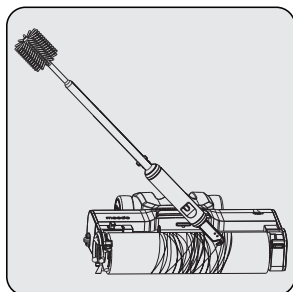

Preporučuje se dubinsko čišćenje valjka četke nakon upotrebe svakih četiri do pet puta. Kako biste izbegli omotavanje dlaka oko valjka četke, koristite višenamensku četku za čišćenje. Preporučljivo je staviti valjak četke na provetreno mesto da se osuši.

Po potrebi isperite poklopac valjka četke



Za bolje korisničko iskustvo, preporučuje se zamena valjka četke svaka 2-3 meseca (prema dnevnoj učestalosti korišćenja).

## 5 Čišćenje i održavanje

### 5.2 Čišćenje filtera

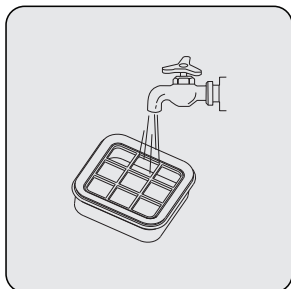

Za bolje korisničko iskustvo, preporučuje se zamena valjka četke svaka 2-3 meseca (prema dnevnoj učestalosti korišćenja).

Izvadite filter i isperite ga kako biste izbegli blokadu izlaza vazduha



Za bolje korisničko iskustvo, preporučuje se zamena filtera svaka 2-3 meseca (prema dnevnoj učestalosti korišćenja).

### 5.3 Čišćenje stanice za skladištenje

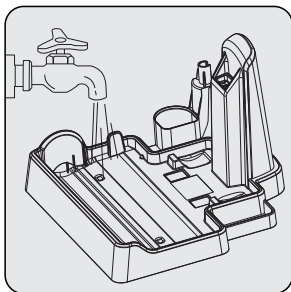

Očistite površinu stanice za skladištenje čistom vodom nakon svakog samočišćenja.

## 5 Čišćenje i održavanje

### 5.4 Vodič za zamenu filtera

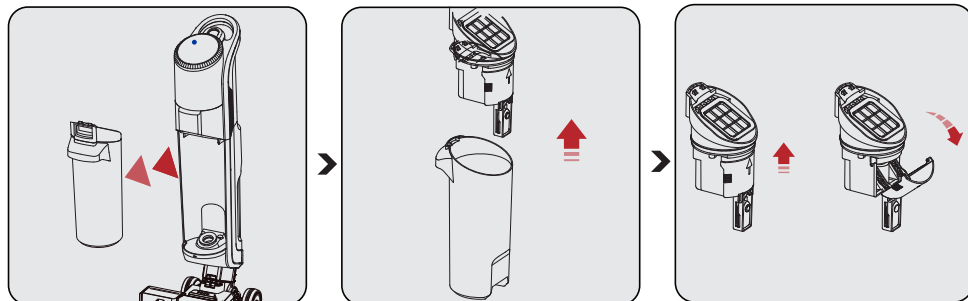

Kako bi se sprečilo začepljenje otvora za paru uzrokovano otvrdnjavanjem vode, ovaj uređaj ima ugrađen filter za jonsku izmenu. Metodom jonske izmene efikasna zamena vode, kalcijuma, magnezijuma i drugih molekula tvrde vode, omekšavanje vode. Izvadite rezervoar za vodu i zamenite filter.



Za bolje korisničko iskustvo, preporučuje se zamena filtera svaka 2-3 meseca (prema dnevnoj učestalosti korišćenja).

## 6 Problemi i rešenja

PROBLEM	MOGUĆI UZROK	REŠENJE
Proizvod ne radi	Kabl za napajanje nije potpuno priključen	Dobro priključite kabl
	Blokiranje valjka četke	Ponovo pokrenite nakon čišćenja valjka četke
	Pun rezervoar za prljavštinu	Očistite rezervoar i vratite ga nazad na ponovno pokretanje
Usis oslabljen	Valjak četke je zapetljan dlakama i drugim predmetima	Očistite valjak četke i vratite za ponovno pokretanje
	Nakon otklanjanja navedenih uslova, situacija ostaje ista	Kontaktirajte našu servisnu službu radi održavanja
Nenormalna buka tokom rada	Otvor za usisavanje prašine na proizvodu je blokiran	Ponovo pokrenite nakon čišćenja otvora za usisavanje prašine
	Nakon otklanjanja navedenih uslova, situacija ostaje ista	Kontaktirajte našu servisnu službu radi održavanja



**OPREZ:** Ako proizvod ne može normalno raditi u skladu sa navedenim koracima, kontaktirajte našu servisnu službu za pomoć.

Arçelik A.Ş. Karaağaç Caddesi No:2-6,  
34445, Sütlüce / İSTANBUL / TÜRKİYE

[www.beko.com](http://www.beko.com)

---

Ovaj dokument je originalno proizveden i objavljen od strane proizvođača, brenda Beko, i preuzet je sa njihove zvanične stranice. S obzirom na ovu činjenicu, Tehnoteka ističe da ne preuzima odgovornost za tačnost, celovitost ili pouzdanost informacija, podataka, mišljenja, saveta ili izjava sadržanih u ovom dokumentu.

Napominjemo da Tehnoteka nema ovlašćenje da izvrši bilo kakve izmene ili dopune na ovom dokumentu, stoga nismo odgovorni za eventualne greške, propuste ili netačnosti koje se mogu naći unutar njega. Tehnoteka ne odgovara za štetu nanесenu korisnicima pri upotrebi netačnih podataka. Ukoliko imate dodatna pitanja o proizvodu, ljubazno vas molimo da kontaktirate direktno proizvođača kako biste dobili sve detaljne informacije.

Za najnovije informacije o ceni, dostupnim akcijama i tehničkim karakteristikama proizvoda koji se pominje u ovom dokumentu, molimo posetite našu stranicu klikom na sledeći link:

<https://tehnoteka.rs/p/beko-stapni-usisivac-vrw-80318-vb-akcija-cena/>