

Uputstvo za upotrebu

TESY bojler GCR 802722 E31 ECW

TESY



Tehnoteka je online destinacija za upoređivanje cena i karakteristika bele tehnike, potrošačke elektronike i IT uređaja kod trgovinskih lanaca i internet prodavnica u Srbiji. Naša stranica vam omogućava da istražite najnovije informacije, detaljne karakteristike i konkurentne cene proizvoda.

Posetite nas i uživajte u ekskluzivnom iskustvu pametne kupovine klikom na link:

<https://tehnoteka.rs/p/tesy-bojler-gcr-802722-e31-ecw-akcija-cena/>

TESY

It's impressive

BG БОЙЛЕР ЕЛЕКТРИЧЕСКИ 2-5
Инструкция за употреба и съхранение

EN ELECTRIC WATER HEATER 6-9
Instructions for use and storage

RU ЭЛЕКТРИЧЕСКИЙ ВОДОНАГРЕВАТЕЛЬ 10-13
Инструкция для употребления и сохранения

ES TERMO DE AGUA ELÉCTRICO 14-17
Instrucciones de uso y almacenamiento

PT CALENTADOR DE AQUA ELÉCTRICO 18-21
Manual de instruções para uso e conservação

DE ELEKTRISCHER WARMWASSER-SPEICHER 22-25
Bedienungs- und Aufbewahrungsanleitung

IT SCALDABAGNI ELETTRICI 26-29
Manuale d'uso e stoccaggio

RO BOILER ELECTRIC 30-33
Instrucțiuni de utilizare și depozitare

PL POGRZEWACZE ELEKTRYCZNE 34-37
Instrukcja obsługi, użytkowania i przechowywania

CZ ELEKTRICKÝ OHŘÍVAČ VODY 38-41
Návod na použití a uchování výrobku

RS ELEKTRIČNI BOJLER 42-45
Упутства за употребу и складиштење

HR ELEKTRIČNE GRIJALICE VODE 46-49
Upute za uporabu i skladištenje

UA ВОДОНАГРІВАЧ ПОБУТОВИЙ ЕЛЕКТРИЧНИЙ 50-53
Інструкція для використання і зберігання

SI ELEKTRIČNI GRELNİK VODE 54-57
Navodila za uporabo in shranjevanje

SK ELEKTRICKÝ OHRIEVAČ VODY 58-61
Návod na použitie a uskladnenie

LT ELEKTRINIS VANDENS ŠILDYTUVAS 62-65
Naudojimo ir saugojimo instrukcija

LV ELEKTRISKAIS ŪDENS SILDĪTĀJS 66-69
Lietošanas un uzglabāšanas instrukcija

EE ELEKTRILINE VEESOOJENDAJA 70-73
Paigaldus ja kasutusjuhend

GR ΗΛΕΚΤΡΙΚΟ ΘΕΡΜΟΣΙΦΩΝΟ 74-77
Οδηγίες χρήσης και αποθήκευσης

FR CHAUFFE-EAU ÉLECTRIQUE 78-81
Manuel d'utilisation et de stockage

MK КОТЕЛ ЕЛЕКТРИЧНИ 82-85
Упатство за користење и складирање

NL ELEKTRISCHE BOILER 86-89
Aaanwijzingen voor gebruik en opslag

AL BOJLERIT ELEKTRIK 90-93
Instruksioni për shfrytëzimin



1. ВАЖНИ ПРАВИЛА

1. Настоящото техническо описание и инструкция за експлоатация има за цел да Ви запознае с изделието и условията за неговото правилно монтиране и експлоатация. Инструкцията е предназначена и за правоспособните техници, които ще монтират първоначално уреда, демонтират и ремонтират в случай на повреда.
2. Спазването на указанията в настоящата инструкция е преди всичко в интерес на купувача. Заедно с това е и едно от гаранционните условия, посочени в гаранционната карта, за да може купувачът да ползва безплатно гаранционно обслужване. Производителят не отговаря за повреди в уреда, причинени в резултат на експлоатация и/или монтаж, които не съответстват на указанията и инструкциите в това ръководство.
3. Електрическият бойлер отговаря на изискванията на EN 60335-1, EN 60335-2-21.
4. Този уред е предназначен да бъде използван от деца на 8 и над 8 годишна възраст и хора с намалени физически, чувствителни или умствени способности, или хора с липса на опит и познания, ако са под наблюдение или инструктирани в съответствие с безопасната употребата на уреда и разбират опасностите които могат да възникнат.
5. Децата не трябва да си играят с уреда.
6. Почистването и обсъждането на уреда не трябва да се извършва от деца които не са под надзор.

⚠ ВНИМАНИЕ! Неправилният монтаж и свързване на уреда може да го направи опасен за здравето и живота на потребителите, като е възможно да нанесе тежки и трайни последици за тях, включително но не само физически увреждания и/или смърт. Това също може да доведе до щети за имуществото им /увреждане и/или унищожаване/, както и на това на трети лица, причинени включително но не само от наводняване, взрив и пожар.

Монтажът, свързването към водопроводната и електрическата мрежа, и въвеждането в експлоатация следва да бъдат извършвани само и единствено от правоспособни електротехници и техници за ремонт и монтаж на уреда, придобили своята правоспособност на територията на държавата, на която се извършват монтажът и въвеждането в експлоатация на уреда и в съответствие с нормативната и уредба.

⚠ Забраняват се всякакви промени и преустройства в конструкцията и електрическата схема на бойлера. При констатиране на такива гаранцията за уреда отпада. Като промени и преустройства се разбира всяко премахване на вложени от производителя елементи, вграждане на допълнителни компоненти в бойлера, замяна на елементи с аналогични неодобрен от производителя.

Монтаж

1. Електрическият бойлер да се монтира само в помещения с нормална пожарна безопасност.
2. При монтаж в баня той трябва да бъде монтиран на такова място, че да не бъде обливан с вода от душ или душ-слушалка.
3. Електрическият бойлер е предназначен за експлоатация само в закрити и отопляеми помещения, в които температурата не пада под 4°C и не е предназначен да работи в непрекъснато проточен режим.
4. При монтаж към стена, уредът се окачва посредством монтираните към корпуса му болтове M8 към носещите планки, които предварително са монтирани и нивелирани към стената. Носещите планки и дюбелите за монтаж на планката към стената са включени в комплекта на уреда.

Свързване на бойлера към водопроводната мрежа

1. Уредът е предназначен да обезпечава с гореща вода битови обекти, имащи водопроводна мрежа с налягане не повече от 6 bars (0.6 MPa).
2. **Задължително е монтирането на възвратно-предпазния клапан, с който е закупен бойлера.** Той се поставя на входа за студена вода, в съответствие със стрелката на корпуса му, която указва посоката на входящата вода.
Изключение: Ако местните регулации (норми) изискват използването на друг предпазен клапан или устройство (отговарящ на EN 1487 или EN 1489), то той трябва да бъде закупен допълнително. За устройства отговарящи на EN 1487 максималното обявено работно налягане трябва да бъде 0.7 MPa. За други предпазни клапани, налягането на което са калибрирани трябва да бъде с 0.1 MPa под маркираното на табелката на уреда. В тези случаи възвратно предпазния клапан доставен с уреда не трябва да се използва.
3. Възвратно-предпазният клапан и тръбопровода от него към бойлера трябва да бъдат защитени от замръзване. При дрениране с маркуч – свободният му край трябва винаги да е отворен към атмосферата (да не е потопен). Маркуча също трябва да е осигурен срещу замръзване.
4. За безопасната работа на бойлера, възвратно-предпазния клапан редовно да се почиства и преглежда дали функционира нормално /да не е блокиран/, като за районите със силно варовита вода да се почиства от натрупания варовик. Тази услуга не е предмет на гаранционното обслужване.
5. За избягване причиняването на вреди на потребителя и на трети лица в случаи на неизправност в системата за снабдяване с топла вода е необходимо уреда да се монтира в помещения имащи подова хидроизолация и дренаж в канализацията. В никакъв случаи не слагайте под уреда предмети, които не са водоустойчиви. При монтиране на уреда в помещения без подова хидроизолация е необходимо да се направи защитна вана под него с дренаж към канализацията
6. При експлоатация (режим на нагряване на водата), е нормално да капе вода от отвора за източване на предпазния клапан. Същият трябва да бъде оставен открит към атмосферата. Трябва да бъдат взети предварителни мерки за отвеждане или събиране на изтеклото количество за избягване на щети.
7. При вероятност температурата в помещението да спадне под 0°C, бойлерът трябва да се източи. Когато се налага **изпразване на бойлера** е задължително първо да прекъснете електрическото захранване към него. Спрете подаването на вода към уреда. Отворете крана за топла вода на смесителната батерия. Отворете крана 7 (фиг. 5) за да източите водата от бойлера. Ако в инсталацията не е инсталиран такъв, бойлерът може да бъде източен директно от входящата му тръба, като предварително бъде разкачен от водопровода.

Свързване към електрическата мрежа

1. Не включвайте бойлера без да сте се убедили, че е пълен с вода.
2. При свързване на бойлера към електрическата мрежа да се внимава за правилното свързване на защитния проводник (при модели без шнур с щепсел).
3. При модели, които нямат монтиран захранващ шнур с щепсел, в електрическия контур за захранване на уреда трябва да бъде вградено устройство което осигурява разединяване на всички полюси в условията на свръхнапрежение категория III.
4. Ако захранващия шнур (при моделите окомплектовани с такъв) е повреден той трябва да бъде заменен от сервизен представител или лице с подобна квалификация за да се избегне всякакъв риск.
5. Изолацията на захранващите проводници от електрическата инсталация трябва да бъде защитена от допир с фланеца на уреда (в зоната под пластмасовия капак). Примерно с изолационен шлаху с температурна устойчивост по-голяма от 90°C.
6. По време на загряване от уреда може да има шум от свистене (завираща вода). Това е нормално и не индикира повреда. Шумът се засилва с времето и причината е натрупания варовик.

Уважаеми клиенти,

Екипът на TESY сърдечно Ви честити новата покупка. Надяваме се, че новият Ви уред ще допринесе за подобряване на комфорта във Вашия дом.

II. ТЕХНИЧЕСКИ ХАРАКТЕРИСТИКИ

1. Номинална вместимост, литри - виж табелката върху уреда
2. Номинално напрежение - виж табелката върху уреда
3. Номинална мощност - виж табелката върху уреда
4. Номинално налягане - виж табелката върху уреда

! Това не е водопроводно налягане. То е обявено за уреда и се отнася до изискванията на стандартите за безопасност.

5. Тип на бойлера - затворен акумулиращ водонагревател, с топлоизолация
6. Дневно потребление на електроенергия - виж Приложение I
7. Обявен товарен профил - виж Приложение I
8. Количеството на смесена вода при 40 °C V40 в литри - виж Приложение I
9. Максимална температура на термостата - виж Приложение I
10. Фабрично зададени температурни настройки - виж Приложение I
11. Енергийна ефективност при подгряване на водата - виж Приложение I

III. ОПИСАНИЕ И ПРИНЦИП НА ДЕЙСТВИЕ

Уредът се състои от корпус, фланец в долната си част /при бойлери за вертикален монтаж/ или в страни /при бойлери за хоризонтален монтаж/, предпазен пластмасов панел и възвратно-предпазен клапан.

1. Корпусът се състои от два стоманени резервоара (водосъдържатели) и кожух (външна обвивка) с топлоизолация между тях от екологично чист високоплътен пенополиуретан, и две тръби с резба $G \frac{1}{2}$ " за подаване на студена вода (със син пръстен) и изпускане на топла (с червен пръстен).

Вътрешните резервоари в зависимост от модела могат да бъдат два вида:

- От черна стомана защитена със специално стъкло-керамично или емайлово покритие
 - От неръждаема стомана
2. На всеки от фланците е монтиран електрически нагревател и магнезиев протектор.

Електрическият нагревател служи за нагряване на водата в резервоара и се управлява от термостата, който автоматично поддържа определена температурата. Уредът разполага с две вградени устройства (за всеки от водосъдържателите) за защита от прегряване (термоизключватели), които изключват съответния нагревател от електрическата мрежа, когато температурата на водата достигне твърде високи стойности.

3. Възвратно-предпазният клапан предотвратява пълното изпразване на уреда при спиране на подаването на студена вода от водопроводната мрежа. Той защитава уреда от повишаване на налягането във водосъдържателя до стойност по-висока от допустимата при режим на загряване (при повишаване на температурата водата се разширява и налягането се повишава), чрез изпускане на излишъка през дренажния отвор.

! Възвратно-предпазният клапан не може да защити уреда при подавано от водопровода налягане по-високо от обявеното за уреда.

IV. МОНТАЖ И ВКЛЮЧВАНЕ

! **ВИМАНИЕ! НЕПРАВИЛНИЯТ МОНТАЖ И СВЪРЗВАНЕ НА УРЕДА ЩЕ ГО НАПРАВИ ОПАСЕН С ТЕЖКИ ПОСЛЕДСТВИЯ ЗА ЗДРАВЕТО И ДОРИ СМЪРТ НА ПОТРЕБИТЕЛИТЕ. ТОВА СЪЩО МОЖЕ ДА ДОВЕДЕ ДО ЩЕТИ ЗА ИМУЩЕСТВО ИМ, КАКТО И НА ТОВА НА ТРЕТИ ЛИЦА, ПРИЧИНЕНИ ОТ НАВОДНЯВАНЕ, ВЗРИВ, ПОЖАР.** Монтажа, свързването към водопроводната мрежа и свързването към електрическата мрежа трябва да се извършват от правоспособни техници. Правоспособен техник е лице, което има съответните компетенции съгласно нормативната уредба на съответната държава.

1. Монтаж

Препоръчва се монтирането на уреда да е максимално близко до местата за използване на топла вода, за да се намалят топлинните загуби в тръбопровода. При монтаж в баня той трябва да бъде монтиран на такова място, че да не бъде облян с вода от душ или душ-слушалка.

При монтаж към стена, уредът се окачва посредством монтираните към корпуса му болтове M8 към носещите планки, които предварително са монтирани и нивелирани към стената. Носещите планки и дюбелите за монтаж на планката към стената са включени в комплекта на уреда.

Схема за вертикален монтаж – фиг. 4.1

Схема за хоризонтален монтаж – фиг.4.2

! За избягване причиняването на вреди на потребителя и на трети лица в случай на неизправност в системата за снабдяване с топла вода е необходимо уредът да се монтира в помещения имащи подова хидроизолация и дренаж в канализацията. В никакъв случай не слагайте под уреда предмети, които не са водостойчиви. При монтиране на уреда в помещения без подова хидроизолация е необходимо да се направи защитна вана под него с дренаж към канализацията.

! **Забележка:** защитната вана не влиза в комплекта и се избира/закупува от потребителя.

2. Свързване на бойлера към водопроводната мрежа

Фиг. 5

Където: 1-Входяща тръба; 2 – предпазен клапан; 3-редуцир вентил (при налягане във водопровода над 0.6 MPa); 4- спирателен кран; 5 – фуния с връзка към канализацията; 6-маркуч; 7 – кран за източване на бойлера

При свързването на бойлера към водопроводната мрежа трябва да се имат предвид указателните цветни знаци /пръстени/ на тръбите: син - за студена /входящата/ вода, червен - за гореща / изходящата/ вода.

! Задължително е монтирането на възвратно-предпазния клапан, с който е закупен бойлера. Той се поставя на входа за студена вода, в съответствие със стрелката на корпуса му, която указва посоката на входящата вода.

! **Изключение:** Ако местните регулации (норми) изискват използването на друг предпазен клапан или устройство (отговарящ на EN 1487 или EN 1489), то той трябва да бъде закупен допълнително. За устройства отговарящи на EN 1487 максималното обявено работно налягане трябва да бъде 0.7 MPa. За други предпазни клапани, налягането на което са калибрувани трябва да бъде с 0.1 MPa под маркираното на табелката на уреда. В тези случаи възвратно предпазния клапан доставен с уреда не трябва да се използва.

Български



Не се допуска друга спирателна арматура между възвратно-предпазния клапан (предпазното устройство) и уреда.



Наличието на други (стари) възвратно-предпазни клапани може да доведе до повреда на вашия уред и те трябва да се премахнат.



Не се допуска навиването на клапана към резби с дължина над 10 мм., в противен случай това може да доведе до повредата на вашия клапан, което е опасно за вашия уред.



Возвратно-предпазният клапан и тръбопровода от него към бойлера трябва да бъдат защитени от замръзване. При дренажиране с маркуч – свободният му край трябва винаги да е отворен към атмосферата (да не е потопен). Маркуча също трябва да е осигурен срещу замръзване.

За да напълните уреда с вода, първо отворете само крана за топла вода на смесителната батерия след него. След това отворете крана за студена вода преди него. Уредът е напълнен, когато от смесителната батерия потече непрекъсната струя вода. Затворете крана за топла вода.

Когато се налага изпразване на бойлера, е задължително първо да прекъснете електрическото захранване към него. Спирете подаването на вода към уреда. Отворете крана за топла вода на смесителната батерия. Отворете крана 7 (фиг.5) за да източите водата от бойлера. Ако в инсталацията не е инсталиран такъв, бойлерът може да бъде източен директно от входящата му тръба, като предварително бъде разкачен от водопровода.

При свалянето на фланеца е нормално да изтекат няколко литра вода останали във водосъдържателя.



При източване трябва да се вземат мерки за предотвратяване на щети от изтичащата вода.

В случай, че налягането във водопроводната мрежа надвишава посочената стойност в параграф I по-горе, то е необходимо да се монтира редуцир вентил, в противен случай бойлера няма да бъде експлоатиран правилно. Производителят не поема отговорност за произтеклите проблеми от неправилна експлоатация на уреда.

3. Свързване към електрическата мрежа.



Преди да включите електрическото захранване, уверете се че уреда е пълен с вода.

3.1. При моделите снабдени със захранващ шнур в комплект с щепсел свързването става, като той бъде включен в контакт.

Разединяването от електрическата мрежа става, като изключите щепсела от контакта.



Контактът трябва да бъде правилно свързан към отделен ток във мрежата осигурен с предпазител. Той трябва да бъде заземен.

3.2. Водонагреватели окомплектовани със захранващ шнур без щепсел Уредът трябва да бъде свързан към отделен ток във мрежата осигурен с предпазител с обявен номинален ток 16A (20A за мощност > 3700W). Свързването трябва да е постоянно – без щепселни съединения. Токният кръг трябва да бъде осигурен с предпазител и с вградено устройство, което осигурява разединяване на всички полюси в условията на свръхнапрежение категория III.

Свързването на проводниците на захранващия шнур на уреда трябва да бъде изпълнено както следва:

- Проводник с кафяв цвят на изолацията – към фазовия проводник от електрическата инсталация (L)
- Проводник със син цвят на изолацията – към неутралния проводник от електрическата инсталация (N)
- Проводник със жълто-зелен цвят на изолацията – към защитния проводник от електрическата инсталация (PE)

3.3. Водонагревател без захранващ шнур

Уредът трябва да бъде свързан към отделен ток във мрежата осигурен с предпазител с обявен номинален ток 16A (20A за мощност > 3700W). Свързването се осъществява с медни едножилни (твърди) проводници - кабел 3 x 2,5 mm² за обща мощност 3000W (кабел 3 x 4.0 mm² за мощност > 3700W).

В електрическия контур за захранване на уреда трябва да бъде вградено устройство, което осигурява разединяване на всички полюси в условията на свръхнапрежение категория III.

За да се монтира захранващия електрически проводник към бойлера е необходимо да се свалят пластмасовия капак (фиг. 7.3).

Свързването на захранващите проводници трябва да е в съответствие с маркировките на клемите, както следва:

- фазовия към означение A или A1 или L или L1
- неутралния към означение N (B или B1 или N1)
- Задължително е свързването на защитния проводник към винтовото съединение, означено със знак PE



ВИМАНИЕ! Изолацията на захранващите проводници от електрическата инсталация трябва да бъде защитена от допир с фланеца на уреда (в зоната под пластмасовия капак). Примерно с изолационен шлайх с температурна устойчивост по-голяма от 90°C.

След монтаж, пластмасовият капак се поставя отново!

Пояснение към фиг. 6:

T1, T2 – термоизключвател; TR/EC – терморегулатор/ електронен блок; R1, R2 – нагревател; F1, F2 – фланец; S1, S2 – сензор; WiFi модул (за модели с WiFi).

V. АНТИКОРОЗИОННА ЗАЩИТА - МАГНЕЗИЕВ АНОД

Магнелиевият аноден протектор допълнително защитава вътрешната повърхност на водосъдържателя от корозия. Той е износващ се елемент, който подлежи на периодична подмяна, която е за сметка на потребителя. С оглед на дългосрочната и безаварийна експлоатация на Вашия бойлер производителят препоръчва периодичен преглед на състоянието на магнелиевия анод от правоспособен техник и подмяна при необходимост, като това може да стане по време на периодичната профилактика на уреда. За извършване на подмяната се обърнете към оторизиран сервиз или правоспособен техник!

VI. РАБОТА С УРЕДА.

1. Включване на електрическия бойлер

Преди първоначално включване на уреда се уверете, че е свързан правилно към електрическата мрежа и е напълнен с вода. Включването на бойлера се осъществява посредством устройството вградено в инсталацията описано в подточка 3.3 от параграф IV или свързване на щепсела с контакта (ако модела е с шнур с щепсел).

2. Описание на панела за управление на уреда

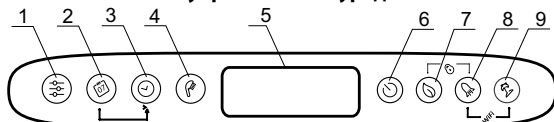

3. Описание на панела за управление на уреда

Обозначение на бутоните и елементите:

- 1 - Бутон за избор на програма и активиране функции за програмиране в режим "Седмичен програматор"
- 2 - Бутон за избор на дни от седмицата.
- 3 - Бутон за избор на час/период в различните режими
- 4 - Бутон „слушалка“ за избор на брой души и активиране на режим „Ръчно управление“.
- 5 - LCD дисплей.
- 6 - Бутон за включване / изключване на уреда - „Stand by“ режим.
- 7 - Бутон за избор на режими ECO SMART, ECO NIGHT или ECO COMFORT
- 8 - Бутон за избор на функция "BOOST"
- 9 - Бутон за включване/изключване на режим "Ваканционен"

Възможни комбинации:

- 7 + 8 - "заклучване" на панела
- 8 + 9 - Включване и изключване на Wi-Fi модула („Stand by режим“)
- 2 + 3 - Копиране на състоянието на текущата клетка.
- 1 + 2 - Ориентация на дисплея от вертикално към хоризонтално положение.

4. Включване на електронното управление на уреда

Включването става от бутон . При това на дисплея се изписват режима, в който ще работи и в зависимост от него символи описани за всеки режим по-долу.

Изключването на електронното управление става чрез натискане на бутон .

5. Настройки и управление на уреда

• Включване и изключване на Wi-Fi (модели с Wi-Fi)

Включване и изключването на Wi-Fi модула се осъществява чрез едновременно задържане на бутоните и за минимум 10 секунди в режим stand-by т.е. когато уредът е изключен от бутон . Когато Wi-Fi модула е включен, на дисплея се появява символ .

• Настройване на ден от седмицата и час

За да работят коректно програмните режими, е необходимо да настроите актуалните час и ден от седмицата. За да се осъществи функцията е важно бойлерът да бъде в режим "Stand by"

Задържете бутона . В полето за избор на ден от седмицата започва да мига ден от седмицата. С помощта на бутон изберете настоящия ден от седмицата. Натиснете бутона за да потвърдите направения избор. Първите две цифри от таймера започват да мигат. С бутона настройте часа и потвърдете с бутона . Втората група цифри започва да мига. Отново с помощта на бутона настройте минутите и потвърдете с бутона .

• Ориентация на дисплея от вертикално към хоризонтално положение

За да работят коректно програмните режими при хоризонтален монтаж на уреда е задължително да изберете режим на работа за „хоризонтален“ модел (хоризонтална ориентация на дисплея).

За преминаване от хоризонтални към вертикални символи и обратно е необходимо да натиснете и задържите двата бутона за 5 секунди, когато бойлерът е в „Stand by“ режим.

• Режим "Ръчно управление"

Чрез бутона можете да изберете работен режим "Ръчно управление". На дисплея се визуализира символа и таймера за обратно отброяване ако уредът е в режим на загряване или часовник, ако уредът е готов за употреба. Когато активирате ръчния режим, екрана показва последната запомнена настройка на броя души. Максималния брой души, които могат да бъдат избрани, е в зависимост от модела и е показан в таблица 1.3.

• Функция "Против замръзване"

Функцията "против замръзване" е активна при режими "Ръчно управление" и "Седмичен програматор".

За да включите функцията "против замръзване", натиснете бутон до появата на символа .



ВАЖНО: Електрическото захранване на уреда трябва да бъде включено. Предпазния клапан и тръбопровода от него към уреда задължително трябва да са осигурени срещу замръзване.

• Режим "Седмичен програматор"

С натискане на бутона , можете да изберете един от трите вградени седмични програмни режима - P1, P2 или P3.

За да настроите програмата, която сте избрали, натиснете и задържете бутона за да стартирате настройването ѝ.

Устройството влиза в режим на програмиране за избраната програма. На дисплея индикатора за програма (P1, P2 или P3) мига.

Стъпка 1 – Избор на ден от седмицата

Посредством бутон изберете ден от седмицата, за който ще промените програмата.

Стъпка 2 – Избор на час

С бутон изберете желанния час.

Стъпка 3 – избор на желано количество топла вода

С бутон изберете броя души за да укажете нужното количество топла вода за желания час. Могат да бъдат избрани по желание *, 1, 2, ... броя души, като се обхождат с бутон .

„*“ означава, че е избран режим „против замръзване“, което на дисплея се визуализира със символа .

Посредством комбинацията от бутони и можете да копирате настройките (брой души) от текущия час в следващия час.

За целта бутона се задържа натиснат, а с натискането на бутона се преминаване към следващия час (съседна клетка), копирайки избрания брой души.



За всеки от часовете на денонощието е осигурена клетка в часовата диаграма. Цифрите под нея Ви насочват.

Легенда на означенията:

■ - когато часовата клетка е запълнена има изискване за топла вода в този час и водата ще е нагрята в зависимост от избрания брой души.

□ - ако часовата клетка е празна уредът няма задача за този час

Направените промени се потвърждават с еднократно натискане на бутон , при което уреда ще излезе от режима за настройване.

В случай, че бутоните не се манипулират продължително време, направените промени автоматично се запомнят (дори и да не са били потвърдени).

Програмни режими - P1 и P2

За програми P1 и P2 можете да изберете в кой ден от седмицата, в колко часа какво количество топла вода е необходимо. Уредът изчислява кога да се включи за да осигури необходимото количество в зададения час.

Пример:

Ако е зададено в Сряда в 18:00 часа да има топла вода за 3 души, уредът ще поддържа това количество за определен период от време и ще се изключи.

Програмен режим – P3

За програми P3 можете да изберете в кой ден от седмицата, за какъв период от време да се включи уреда и какво количество топла вода да осигури. Уредът се включва и се опитва да достигне зададеното количество брой души.

Пример:

Ако е зададено в Сряда в 18:00 часа да има топла вода за 3 души, уредът ще започне да загрява водата в тази час до достигане на зададените 3 души.

• Режим ECO SMART, ECO NIGHT и ECO COMFORT

С натискане на бутона може да избирате между три режима:

ECO - ECO SMART,

EC1 - ECO COMFORT (най-ниската граница осигурява 2 души, горната граница генерира икономия).

EC2 - ECO NIGHT (SMART алгоритъм с приоритет на загряване през нощта).

Избраният режим е визуализиран на екрана.

В режимите "ECO" ел. бойлер изработва собствен алгоритъм на работа, за да гарантира спестяване на разходи за енергия, съответно да намали Вашата сметка за електричество, но да запази максимално комфорта при употреба.



Внимание! Електрическият бойлер ТЕСИ, който притежавате е с максимално висок енергиен клас. Класът на уреда в ЕКО режим е гарантиран само при коректно определена ориентация на дисплея.

Внимание! Електрическият бойлер TESY, който притежавате е с максимално висок енергиен клас. Класът на уреда е гарантиран само при работа на уреда в режим "ЕКО" "Еко смарт", поради значителните икономии от енергия, които се генерират.







Принцип на работа: след избора на режима "Еко смарт", уредът ще изучи вашите навици и ще си изработи сам седмична програма, така че да ви осигури нужното количество вода, в съответния момент, в който се нуждаете от нея, но и така че да генерира икономия от енергия и да намали сметката Ви за електричество. Принципа на работа изисква период на самообучение, който трае една седмица, след което режим "Еко смарт" започва да натрупва икономия от енергия без да нарушава Вашият комфорт, изчислен на база изследваните Ви навици. Уредът продължава да следи навиците Ви и да се самообучава непрекъснато.

При този режим не е възможна Вашата намеса след като бъде избран. В случай че промените често навиците си, уредът не би могъл да изработи съвсем точен алгоритъм, който да гарантира вашият комфорт и да осигурява топла вода точно когато ви е необходима. В този смисъл, ако работата на уреда в режим "Еко смарт" не ви удовлетворява и не ви осигури нужния комфорт, а искате уредът да продължи да се грижи за намаляването на Вашите разходи, чрез натискане на бутон  Вие можете да изберете работен режим **ЕС1**, за по-високо ниво на комфорт, при който също ще се генерира икономия от енергия, макар и в по-малка степен. Изборът на режим **ЕС1** е предназначен за потребители с променливи навици, за които трудно би могъл да бъде изработен точен седмичен график на работа.

За генериране на максимална икономия на енергия може да изберете режим **ЕС2**. Това е режим със SMART алгоритъм с приоритет на загреване през нощта.



Забележка: При спиране или изключване на захранването, уредът си запазва настройките до 12 часа. Само с бутоната "on/off" Вие можете да рестартирате алгоритъма, при което уреда ще започне да се самообучава отначало.



• Функция "LOCK"



Продължително задържане едновременно на бутони  и  контролния панел се "заключва" и през него не могат да бъдат подавани команди. Ако панелът е заключен, на дисплея се визуализира символът . Ако се натисне даден бутон при заключен панел, всички бутони светват, но уреда не приема команди, символът  мига 3 пъти, с което подканва за отключване. За да отключите панела отново, е необходимо да натиснете и задържите бутони  и  едновременно за 2 секунди.



• Режим "Vacation"



В случай че планирате да отсъствате от дома си за повече от 1 ден, можете да активирате режим "Ваканционен", за да "знае" ел. бойлер кога ще се върнете и да Ви осигури топла вода.





За да включите режим "Ваканционен" трябва да натиснете бутоната . Дисплеят визуализира „00“ дни, като цифрите и символът  мигат. Ако броя дни "00" не бъде променен, режимът "Ваканционен" не може да бъде активиран.

За да въведете брой дни използвайте бутоната  При еднократно докосване броячът се увеличава с едно. При задържане на бутоната натиснат, броячът се увеличава автоматично с по-висока скорост. Максималният брой дни, който може да се въведе е 90. Символът  все още мига. Останалите два параметъра са зададени като фабрични настройки: максимален брой души в 18:00 часа в последния ден от ваканцията.

За да промените часа, в който трябва да е осигурено желаното количество топла вода използвайте бутон . За да промените броя души в използвайте бутоната .

Зададените параметри се потвърждават с натискане на бутоната , с което режим "Ваканция" е активиран. На дисплея символът  спира да мига и светва постоянно. Визуализирани са броят на ваканционните дни, броят на душовете и часът, в който трябва да е осигурена топла вода.

Излизането от режима на ваканция, без промяна, може да се извърши или чрез натискане на  или, ако продължително време не се докосне нито един бутон. Символът  изчезва.

За да излезете от режим "Ваканционен" натиснете някой от следните бутони - ,  или . Ако се натисне бутон , докато режимът "Ваканционен" е активиран, се влиза в режим на програмиране и броят дни и символът  започват да мигат отново.

Забележка: Броят дни, който въвеждате /периодът на отсъствие/ трябва да включват и денят, в който се завръщате в дома си.

• Функция "BOOST" (Еднократно загреване до максимална температура и автоматично връщане към вече избрания режим на работа)

При активирането на функция BOOST, бойлерът ще загрее водата до максималната възможна температура, без да променя алгоритъма на работа на съответния работен режим. След достигането на максималната температура, уредът преминава към предходния режим на работа автоматично. Функцията BOOST е активна при режимите "Еко смарт", "Vacation" и "Седмичен програматор".

За да включите BOOST, натиснете продължително бутон .

За да деактивирате BOOST, задържете отново бутоната .

• Функция "ВЪРЩАНЕ НА ФАБРИЧНИТЕ НАСТРОЙКИ"

За да се осъществи функцията е важно бойлерът да бъде в режим "Stand by". Осъществява се чрез задържане на бутон  за минимум 10 секунди. Ще ви светнат всички символи на панела, което символизира че сте върнали уреда към фабрични настройки.

Забележка: Ако уреда се върне към фабрични настройки, то той ще трябва на ново да се свърже към Wi-Fi устройството.

• Символът "Слушалка"

Символът "Слушалка"  Ви дава информация за вече загрятото количество топла вода и достигнато ли е зададеното количество в различните режими. Количеството вода за един душ е изчислено на база среднестатистически Европейски норми и е възможно да не съвпада с личния ви комфорт. Когато символът „Слушалка“ свети постоянно, това означава, че зададеното количество топла вода е достигнато. Когато символът „Слушалка“ мига, това индикира, че устройството е в режим на загреване. Когато повече от един „душа“ не са готови, те премигват един след друг непрекъснато. По този начин се дава информация за зададеното количество топла вода, както и достигнатото количество във всеки един момент.

Пример: Топла вода за 2 души е готова за използване. Третия душ е в процес на загреване. Крайната цел е да има топла вода с еквивалентно количество 3 души.



В режим „Ръчно управление“ и режим „BOOST“ на екрана се визуализира таймер отчитащ ориентировъчно оставащото време до достигане на зададеното количество топла вода.

6. Регистрирани проблеми

При регистриран проблем в устройството символът  се появява на панела и започва да мига. Кодът на регистрираната грешка се извежда на дисплея.

Списък на грешките, които може да Ви се визуализират на дисплея:

Код на грешката	Наименование на грешката
Er1	Сензор 1 - Долният датчик е прекъснат
Er2	Сензор 1 - Долният датчик е на късо
Er3	Сензор 1 - Горният датчик е прекъснат
Er4	Сензор 1 - Горният датчик е на късо
Er5	Сензор 2 - Долният датчик е прекъснат
Er6	Сензор 2 - Горният датчик е прекъснат
Er7	Сензор 2 - Долният датчик е на късо
Er8	Сензор 2 - Горният датчик е на късо
Er9	Грешка в софтуера
Er10	Включен нагревател на сухо (H1)
Er11	Включен нагревател на сухо (H2)

Забележка: Ако ви се визуализира символа  и някоя от горе изброените грешки, моля свържете се с авторизиран сервиз! Сервизите са посочени в гаранционната карта.

VII. ПЕРИОДИЧНА ПОДДРЪЖКА

При нормална работа на бойлера, под въздействието на високата температура на повърхността на нагревателя се отлага варовик /т.н. котлен камък/. Това влошава топлообмена между нагревателя и водата. Температурата на повърхността на нагревателя и в зоната около него се повишава. Появява се характерен шум /на завираща вода/. Терморегулатора започва да включва и изключва по-често. Възможно е "лъжливо" задействане на температурната защита. Поради това производителят на този уред препоръчва профилактика на всеки две години на Вашият бойлер от авторизиран сервизен център или сервизна база, като услугата е за сметка на клиента. Тази профилактика трябва да включва почистване и преглед на анодния протектор (при бойлери със стъклокерамично покритие), който при необходимост да се замени с нов.

За да почистите уреда използвайте влажна кърпа. Не използвайте абразивни или съдържатели разтворители почистващи вещества.

Производителят не носи отговорност за всички последици, вследствие неспазване на настоящата инструкция.

Указания за опазване на околната среда



Старите електроуреди съдържат ценни материали и поради това не трябва да се изхвърлят заедно с битовата смет! Молим Ви да съдействате с активния си принос за опазване на ресурсите и околната среда и да предоставите уреда в организирани изкупвателни пунктове (ако има такива).

1. IMPORTANT RULES

1. This technical description and instructions manual was prepared in order to acquaint you with the product and the conditions of proper installation and use. These instructions were also intended for use by qualified technicians, who shall perform the initial installation, or disassembly and repairs in the event of a breakdown.
2. Following the current instructions will primarily be of interest to the consumer, but along with this, it is also one of the warranty conditions, pointed out in the warranty card, so that the consumer can benefit from the free warranty services. The producer is not responsible for damages in the appliance that have appeared as a result of operation and/or installation not corresponding to the instructions here.
3. The electric water heater complies with the requirements of EN 60335-1, EN 60335-2-21.
4. This appliance can be used by children aged from 8 years and above and persons with reduced physical, sensory or mental capabilities or lack of experience and knowledge if they have been given supervision or instruction concerning use of the appliance in a safe way and understand the hazards involved.
5. Children shall not play with the appliance.
6. Cleaning and user maintenance shall not be made by children without supervision.

⚠ Attention! Improper installation and connection of the appliance may make it hazardous for the health and life of consumers. It may cause grievous and permanent consequences, including but not limited to physical injuries and/or death. Improper installation and connection of the appliance may also lead to damage to the consumers' property/damage and/ or destruction/, or to that of third persons, as a result of, but not limited to flooding, explosion and/or fire.

Installation, connection to the main water and power supply, and putting into operation must be carried out by certified electricians and technical personnel certified in installation of this category of appliances, who have obtained their license in the state where the installation and commissioning of the appliance are carried out, and in compliance with its local legislation.

⚠ All alterations and modifications to the water heater's construction and electrical circuitry are forbidden. If such alterations or modifications are established during inspection, the appliance's warranty shall be null and void. Alterations and modifications shall mean each instances of removal of elements incorporated by the manufacturer, building in of additional components into the water heater, replacement of elements by similar elements unapproved by the manufacturer.

Mounting

1. The water heater must only be mounted in premises with normal fire resistance.
2. In the event the device is mounted in a bathroom, the selected location must exclude the possibility of water spray contact from the showerhead or portable showerhead attachment.
3. The water heater is designed to operate only in closed and heated premises where the temperature is not lower than 4°C and it is not designed to operate in a continuous protracted regime.
4. When mounted on a wall - the device is suspended by means of the M8 bolts attached to the housing, which are installed on brackets pre-mounted and levelled with the wall. The load-bearing brackets and dowels for wall mounting are included in the kit.

Water heater connection

1. The appliance is intended to supply hot water to household sites equipped with a piping system working at pressure below 6 bar (0,6 Mpa).
2. The **safety return-valve must be mounted** on the cold water supply pipe, in observance of the direction arrow stamped on its body, indicating the incoming water's direction. Additional stopcocks must not be mounted between the safety return-valve and the water heater.
Exception: If the local regulations (norms) require the usage of another protection valve or mechanism (in accordance with EN 1487 or EN 1489), then it must be bought additionally. For mechanisms operating in accordance with EN 1487 the announced operational pressure must be no more than 0.7 MPa. For other protection valves, the pressure at which they are calibrated must be 0.1 MPa lower than the one marked on the appliance's sign. In these cases the safety valve which the appliance is supplied with should not be used.
3. The safety valve and the pipe between the valve and the water heater must be protected from freezing. During hose draining - its free end must be always open to the atmosphere (not to be immersed). Make sure that the hose is also protected from freezing.
4. In order to secure the water heater's safe operation, the safety return-valve must undergo regular cleaning and inspections for normal functioning /the valve must not be obstructed/, and for the regions with highly calcareous water it must be cleaned from the accumulated lime scale. This service is not provided under warranty maintenance.
5. In order to prevent injury to user and third persons in the event of faults in the system for providing hot water, the appliance must be mounted in premises outfitted with floor hydro insulation and plumbing drainage. Don't place objects, which are not waterproof under the appliance under any circumstances. In the event of mounting the appliance in premises not outfitted with floor hydro insulation, a protective tub with a plumbing drainage must be placed under the appliance.
6. During operation – regime of heating the water – water drops through the drainage opening of the protection valve are usual. The protection valve should be left open to the atmosphere. Measures should be taken to lead and collect the leakages in order to prevent damages.
7. If the probability exists for the premise's temperature to fall below 0°C, the water heater must be drained.
In the event you must empty the water heater, first you must cut off its power supply. The inflow of water from the water mains must first be terminated and the hot water tap of the mixing-faucet must be opened. The water tap 7 (fig 5) must be opened to drain the water from water tank. If there is no such tap build in the pipe line, than the water can be drain directly from inlet pipe of water tank after when you disconnect it from water main.

Connection to the electrical network

1. Do not switch on the water heater unless you established it was filled with water.
2. Upon connecting the water heater to the electric mains care must be taken to connect the safety lead.
3. Models without power cord, the circuit has to be supplied with a safety fuse (16A) and with inbuilt device to ensure disconnection of all pole pieces in the conditions of over-voltage from category III.
4. If the power supply cord (of models that have one) is damaged, it must be replaced by a service representative or a person with similar qualification, to avoid any risk.
5. The power supply conductor insulation from fixed wiring must be protected from direct contact with the flange (in zone under the plastic panel). For example, insulating sleeving having temperature rating higher than 90 °C can be used.
6. During the heating the appliance could produce a hissing noise (the boiling water). This is common and does not indicate any damage. The noise gets higher with the time and the reason for this is the accumulation of limestone. To remove the noise the appliance must be cleaned from limestone. This type of cleaning is not covered by the warranty.

Dear Clients,

The TESY team would like to congratulate you on your new purchase. We hope that your new appliance shall bring more comfort to your home.

II. TECHNICAL PARAMETERS

1. Nominal volume, litres - see the appliance's rating plate
2. Nominal voltage - see the appliance's rating plate
3. Nominal power consumption - see the appliance's rating plate
4. Nominal pressure - see the appliance's rating plate

! This is not the water mains pressure. This is the pressure that is declared for the appliance and refers to the requirements of the safety standards.

5. Water heater type – closed type accumulating water heater, with thermal insulation
6. Daily energy consumption – see Annex I
7. Rated load profile – see Annex I
8. Quantity of mixed water at 40°C V40 in litres – see Annex I
9. Maximum temperature of the thermostat – see Annex I
10. Default temperature settings – see Annex I
11. Energy efficiency during water heating – see Annex I

III. DESCRIPTION AND PRINCIPLE OF OPERATION

The appliance consists of a body, flange at the bottom side (for water heaters intended for vertical mounting) or at the sides (for water heaters intended for horizontal mounting), protective plastic panel and a safety-return valve.

1. The housing consists of two steel tanks (water tanks) and a casing (outer shell) with heat insulation between them from an environmentally clean high-density polyurethane foam and a housing (outer shell) with thermal insulation placed in-between made of ecologically clean high density polyurethane, and two pipes with thread G½" for cold water supply (marked by a blue ring) and hot water outlet pipe (marked by a red ring).

The inner tanks, depending on the model, may be two types:

- Made of steel protected from corrosion by a special glass-ceramic or enamel coating;
- Made of stainless steel.

2. An electric heater and a magnesium protector are installed on each flange.

The electric heater is used for heating the water in the tank and is operated by the thermostat, which automatically maintains the set temperature. The appliance has two built-in devices (for each of the water tanks) for overheat protection (thermo-switches) which switch off the respective heater from the mains when the water temperature raises too much.

3. The safety-return valve prevents the appliance's complete emptying if the cold water supply stops from the water mains. The valve protects the appliance from pressure increases higher than the allowed value during heating mode (an increase of temperature causes water expansion and therefore pressure increase) by releasing the excess pressure through the drainage opening.

! The safety-return valve cannot protect the appliance in the event of water mains pressure that is higher than the pressure stated for the appliance.

IV. MOUNTING AND SWITCHING ON

! **Attention! Improper installation and connection of the appliance will make it hazardous with grave health consequences and may cause even death of users. It may also damage their property, that of third parties, as a result of flooding, explosion, fire.** Installation, connection to the water mains and connection to power lines must be carried out by qualified technicians. A qualified technician means a person who has appropriate competencies pursuant to the regulations of the relevant state.

1. Mounting

We recommend the device to be mounted in close proximity to locations where hot water is used in order to reduce heat losses during transportation in the pipelines. If the device is mounted in a bathroom, it should be in such a place so as not to be poured with water from the showerhead or a portable showerhead attachment.

When mounted on a wall - the device is suspended by means of the M8 bolts attached to the housing, which are installed on brackets pre-mounted and levelled with the wall. The load-bearing brackets and dowels for wall mounting are included in the kit.

Vertical installation scheme - Fig. 4.1

Horizontal installation scheme - Fig. 4.2.

! In order to prevent injury to the user and/or third persons in the event of faults in the system for hot water supply, the appliance must be installed in premises with floor hydro insulation and drainage to the sewerage. Under no circumstances should you place objects which are not waterproof under the appliance. If the appliance is installed in premises without floor hydro insulation, a protective tub with drainage to the sewerage must be in place under the appliance.

✍ Note: The set does not include a protective tub and it should be chosen/purchased by the user.

2. Connecting the water heater to the water supply system

Fig. 5

Where: 1 - Inlet pipe; 2 - safety valve; 3 - reducing valve (for pressure in the water mains higher than 0.6 MPa); 4 - stop valve; 5 - funnel connected to the sewerage; 6 - hose; 7 - drain water tap.

Upon connecting the water heater to the water mains you must consider the indicative colour markings (rings) affixed to the pipes: blue for cold (incoming) water, red for hot (outgoing) water.

! The mounting of the safety return-valve supplied with the water heater is obligatory. The safety return-valve must be mounted on the cold water supply pipe, in accordance with the direction of the arrow stamped on its body, indicating the direction of the incoming water.

✍ Exception: If the local regulations (norms) require the use of another protection valve or device (which conforms to EN 1487 or EN 1489), then it must be purchased additionally. For device operating in accordance with EN 1487 the declared maximum operational pressure must be no more than 0.7 MPa. For other protection valves, the pressure at which they are calibrated must be 0.1 MPa lower than the one marked on the appliance's plate. In these cases the safety valve which the appliance is supplied with should not be used.

! Other type of stopping armature is not allowed between the protection return valve (the protective device) and the appliance.

! The presence of other (old) safety return-valves may lead to a breakdown of your appliance and they must be removed.

! The attaching of the safety return-valve to threads longer than 10 mm is not allowed; otherwise this may damage the valve and therefore pose danger to your appliance.

! The safety-return valve and the pipe between the valve and the water heater must be protected from freezing. In case of hose draining its free end must be always open to the atmosphere (not to be immersed). Make sure that the hose is also protected from freezing.

To fill the water heater with water first open the hot-water tap of the water-mixing faucet. Then open the cold-water tap of the water-mixing faucet. The appliance is full when a constant stream of water flows from the water-mixing faucet. Then close the hot water tap.

When you have to empty the water heater, first you must cut off its power supply. Then stop feeding water to the appliance. Open the hot-water tap of the water-mixing faucet. Open tap 7 (fig. 5) in order to drain the water from water tank. If there is no such tap built in the pipeline, then the water can be drained directly from the inlet pipe of the water tank, having it disconnected from the water mains prior to this

When removing the flange, it is normal for several litres of water, which have remained in the water tank, to be discharged.

! Measures must be taken to prevent damages by the discharged water.

If the pressure in the water mains piping exceeds the value specified in paragraph I above, a pressure-reducing valve must be installed, otherwise the water heater will not be correctly operated. The manufacturer will not bear any liability for problems arising from improper operation of the appliance.

3. Connecting the water heater to the electrical mains

! Make sure the appliance is full of water before switching on the electrical power supply.

- 3.1. For models with a power cord with a plug, connection to the electrical mains is done by inserting the plug into an electrical socket.

Disconnection from the electrical mains is done by unplugging the power cord from the socket.

! The electrical socket must be properly connected to a separate current loop that is provided with a safety fuse. It must be earthed.

- 3.2. Water heaters with a power supply cord without a plug

The appliance has to be connected to a separate current loop of the stationary electrical installation, and also it has to be provided with a safety fuse with nominal current of 16A (20A for power > 3700W). The connection has to be permanent – with no plug connectors. The current loop has to be provided with a safety fuse and with an inbuilt device which would disconnect all poles in case of category III overvoltage.

The connecting of the conductors of the supply cord of the appliance has to be carried out in the following way:

- conductor with brown insulation – to the phase conductor of the electrical installation (L)
- conductor with blue insulation – to the neutral conductor of the electrical installation (N)
- conductor with yellow-green insulation – to the safety conductor of the electrical installation (⊕)

- 3.3. Water heaters without power cord

The appliance has to be connected to a separate current loop of the stationary electrical installation, provided with a safety fuse with nominal current of 16A (20A for power > 3700W). Connection is done using copper single core (rigid) conductors – cable 3 x 2.5 mm² for a total power of 3000W (cable 3 x 4.0 mm² for power > 3700W).

In the electrical circuit providing power supply for the appliance there has to be an inbuilt device which would disconnect all poles in case of category III overvoltage.

To install the power supply wire to the water heater, remove the plastic cover (Fig.7.3).

Connect the power supply wire in compliance with the marking on the terminals, as it follows:

- the phase – to marking A or A1, L or L1;
- the neutral – to marking N (B or B1 or N1)
- The safety wire must be connected to the screw joint marked with ⊕

After installation, put the plastic cover back in its place!

Explanations to Fig. 6:

T1, T2 - thermal circuit breaker; TR/EC - thermal regulator/ electronic control; R1, R2 - heating element; F1, F2 - flange; S1, S2 - sensor; Wi-Fi module (for models with Wi-Fi)

V. ANTI-CORROSION PROTECTION – MAGNESIUM ANODE (FOR WATER HEATERS WITH WATER TANKS COVERED BY GLASS-CERAMIC OR ENAMEL COATING)

The magnesium anode provides additional protection to the water tank's inner surface from corrosion. It is an element undergoing wear and tear and is subject to periodic replacement, which is at the expense of the user. In view of the long-term and accident-free use of your water heater, the manufacturer recommends periodic inspections of the magnesium anode's condition by a qualified technician and replacement whenever required, and this could be performed during the appliance's technical preventive maintenance.

For replacements, please contact the authorized service centres or a qualified technician!

VI. OPERATION.

1. Switch on the electric water heater

Before initial start of the appliance, please make sure that the water heater has been correctly connected to the electrical network and that it is filled up with water. Switching on the water heater is done through the device incorporated in the installation, which is described in sub-item 3.3 of section IV, or by inserting the plug into an electrical socket (for models with cord with a plug).

2. Description of the control panel of the appliance

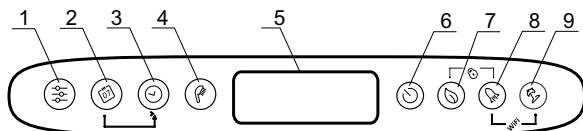

Button and element designation:

- 1 - Program selection button and activation of programming functions in the "Weekly Programmer" regime
- 2 - Button for selection of the day of the week.
- 3 - Time / period selection button in different modes
- 4 - "Handset" button to select number of showers and activate the "Manual control" mode.
- 5 - LCD display.
- 6 - Device on / off button - Standby mode.
- 7 - ECO SMART, ECO NIGHT or ECO COMFORT mode selection button
- 8 - "BOOST" function selection button
- 9 - On / Off button for Vacation Mode

Possible combinations:

- 7 + 8 - + "locking" of the panel
- 8 + 9 - + Turning the Wi-Fi Module On or Off (Stand By Mode)
- 2 + 3 - + Copy the status of the current cell
- 1 + 2 - + Vertical to horizontal orientation of the display

3. Switching on the electronic operation of the appliance

Switching on is done by pressing button . By doing so the display will show the mode which is to be used and, depending on the type of mode, the symbols described for each mode below.

Switching off the electronic operation is done by pressing button .

4. Setting up and operation of the appliance

- **Switching on and off the Wi-Fi module** (for models with Wi-Fi).

Switching on and off the Wi-Fi module is done by simultaneously pressing the buttons + for minimum 10 seconds in stand-by mode, i.e. when the appliance is switched off from button . When the Wi-Fi module is on, the display shows the following symbol .

- **Setting the time and day of the week**

In order for the programme modes to work properly you must set the current time and day of the week. Setting up is done in stand-by mode, i.e. when the appliance is not switched on. Hold the button. The day of the week starts blinking in the weekday selection field. Using the button select the current day of the week. Press button to confirm the selection. The first two digits of the timer start blinking. Using the button set the time and confirm with . The second group of digits starts blinking. Again, using button set the minutes and confirm with button .

- **Vertical to horizontal orientation of the display**

In order for the program modes to work correctly when installing the appliance horizontally, it is obligatory to select a "horizontal" mode of operation (horizontal orientation of the display). To switch between horizontal and vertical symbols and vice versa, you need to press and hold the two buttons + for 5 seconds when the water heater is a standby mode.

- **"Manual control" mode**

Using button you can select the "Manual control" operating mode. The symbol and the countdown timer are shown on the display if the appliance is in a warm-up or clock mode, if the appliance is ready for use.

When you turn on the manual mode, the screen shows the last saved preset number of showers. The maximum number of showers that can be selected depends on the model and is shown in table 1.3.

- **"Anti-freezing" function**

The Anti-freezing function is active with the following modes: Manual control and Weekly Programmer.

To turn the Anti-freezing mode on, you need to press button until to display the symbol appears.



WARNING: The electrical power supply of the device should be switched on. The safety valve and the pipe connecting it to the device must be secured against freezing.

- **"Weekly programmer" mode**

By pressing button , you can select one of the three built-in weekly program modes - **P1**, **P2** or **P3**.

To set up the program you have selected, press and hold button to start setting it.

The device enters programming mode for the selected program. The program indicator (**P1**, **P2** or **P3**) flashes on the display.

Step 1 - Choose a day of the week

Using button select the day of the week for which you will change the program.

Step 2 - Select the desired time

Using button select the desired time.

Step 3 - Select the desired amount of hot water

With button select the number of showers to indicate the required amount of hot water for the desired time. You can choose *, 1, 2, ... number of showers by pressing the button .

"*" means that the anti-freeze mode is selected, which is displayed with the symbol .

By using the combination of buttons + you may copy settings (number of showers) from the current hour to the next hour.

To do this, press and hold button and by pressing button move to the next hour (neighbouring cell), copying the selected number of showers.



A cell is provided in the hour chart for each hour of the day. The numbers below are guiding you.

Indication key:

- When the time cell is full there is a requirement for hot water at that time and the water will be heated depending on the number of showers selected.
- If the time cell is empty, the device has no task set for that time

The changes made are confirmed by pressing button , once and the appliance will exit the setup mode.

In case the buttons are not manipulated for a long time, the changes are automatically saved (even if they have not been confirmed).

Program modes - P1 и P2

For programs P1 and P2, you can select which day of the week, at what time what amount of hot water you need. The appliance calculates when to turn on in order to provide the required amount at the set time.

Example:

If you have set that you need to have hot water for 3 people on Wednesday at 18:00, the appliance will maintain that amount for a certain period of time and will then shut down.

Program mode - P3

For P3 programs, you can select the day of the week, the duration of operation of the appliance and the amount of hot water it needs to provide. The appliance switches on and tries to reach the set number of showers.

If you have set that on Wednesday at 18:00 you need to have hot water for 3 showers, the appliance will start heating the water at this time until it reaches the 3 showers set.

- **ECO SMART, ECO NIGHT and ECO COMFORT mode**

By pressing button you can choose between three modes:

ECO - ECO SMART,

EC1 - ECO COMFORT ((the lowest limit provides 2 showers, the upper limit generates economy).



WARNING: Your TESY electric water heater is of the highest energy class. The class of the appliance in ECO mode is guaranteed only when the display orientation is correct.

EC2 - ECO NIGHT (SMART algorithm with night-time heating priority).

The selected mode is displayed on the screen.

Attention! Your TESY electric water heater is of the highest energy class. The class of the appliance is guaranteed only when it operates in **ECO** mode "Eco Smart" due to the significant energy savings that are generated.

In the "ECO" mode, the water heater produces its own algorithm to ensure energy savings, respectively, to reduce your electricity bill, but to maintain maximum comfort in use.

Principle of operation: after selecting one of the three Eco Smart modes, the appliance will learn your habits and it will elaborate a weekly programme so as to provide the necessary quantity of water in the respective time when you need it and at the same time to save energy and thus to reduce your electricity bill. This principle of operation requires a period of self-training which lasts a week, and after that the Eco Smart mode begins to accumulate energy savings without disturbing your comfort calculated on the basis of your studied habits. The appliance continuously monitors your habits and continuously gets self-trained.







In this mode it is impossible for you to intervene after it has been selected.

In case you often change your habits, the appliance will not be able to elaborate an exact algorithm which to guarantee your comfort and to provide you with hot water exactly when you need it. In this sense, if the operation of the appliance in Eco Smart mode does not satisfy you and does not provide you with the required comfort, and at the same time you want the appliance to keep reducing your costs, by pressing the button  you can select **EC1** mode of operation – for higher level of comfort which again guarantees energy saving, but to a lower extent. **EC1** mode of operation is intended for users with frequently changing habits for whom an exact schedule of weekly operation would be difficult to establish.

To generate maximum energy savings, you can select the **EC2** mode. This is a SMART algorithm mode with overnight heating priority.



 **Note:** When the power is turned off or off, the appliance keeps the settings for up to 12 hours. You can restart the algorithm only by the On/Off button, and the appliance will begin its self-training again.



- **"LOCK" function**



By holding buttons  +  simultaneously, the control panel locks itself and no commands may be given through it. If the panel is locked, the  symbol is visualized on the display. If you press a certain symbol while the panel is locked, all buttons light up but the appliance does not accept commands and the  symbol flashes 3 times, prompting for unlocking. To unlock the panel once again, you need to press and hold buttons  +  simultaneously for 2 seconds.



- **"Vacation" mode**



If you plan to be away from home for more than a day, you can enable the Vacation mode, so that the electric water heater will "know" when you will be back to provide you with hot water.





To turn the Vacation mode on, you need to press button . The display visualizes „00" days and the digits and  are flashing. If the "00" number of days is not changed, the Vacation mode cannot be activated.

To introduce the number of days, use the  button. If you touch it once, the counter value is increased by one. If you press and hold the button, the counter value increases automatically at a higher pace. The maximum number of days you can set, is 90. The  symbol is still blinking. The other two parameters are set as default settings: maximum number of showers at 18:00 on the last vacation day.

To change the time, at which you will need the desired amount of hot water, use the  button. To change the number of showers, use the  button.

The parameters set are confirmed by pressing the  button, thus activating the Vacation mode. On the display the  symbol stops blinking and is lit constantly. The number of vacation days, the number of showers and the time when hot water needs to be available, are visualized.

To exit the vacation mode without changes, you may either press  or, if you do not touch any button for a long time. The  symbol disappears.

To exit the Vacation mode, press any of the following buttons: ,  or . If you press , while the Vacation mode is activated, you enter the programming mode and the number of days and the  symbol start blinking again.

 **Note:** The number of days that you enter (the period of your absence) must include the day on which you will be coming back home.

- **"BOOST" function** (a one-time heating up to maximum temperature and automatic return to the already selected mode of operation)

When the BOOST function is enabled the water heater will heat the water up to max °C without changing the algorithm of operation of the respective mode of

operation. When the maximum temperature has been reached the appliance automatically switches to the previously selected mode of operation. The BOOST function is active with the following modes: Eco Smart, Vacation and Weekly Programmer.

To enable the BOOST function, press continuously (for about 3 seconds) the .

To deactivate BOOST, hold the  button once again.

- **"RESTORE FACTORY SETTINGS" function**

To enable this function, the appliance must be in Stand-by mode. You can enable it by pressing and holding the  button for at least 10 seconds. All symbols on the display will be illuminated which will indicate that you have restored the factory settings of the appliance.

- **"Shower" symbol**

The Handset symbol  provides you with information on the amount of hot water that has already been heated and whether the amount set has been reached in the different modes. The amount of water per shower is calculated on the basis of the average European standards and it may not coincide with your personal comfort.

When the "Handset" symbol is lit constantly, it means that the set amount of hot water is reached. When the "Handset" symbol flashes, this indicates that the appliance is in a warm-up mode. When more than one "showers" are not ready, they flicker one after another continuously. Thus you obtain information about the set amount of hot water and the amount reached at any given time.

Example:





Hot water for 2 showers is ready to use. The third shower is in the process of heating. The total objective is to have hot water equivalent to 3 showers.

In the "Manual control" mode and the "BOOST" mode the screen visualizes a timer counting the estimate time remaining until the set amount of hot water is reached.

- **Problem log**

Code of error	Name of error
Er1	Sensor 1 – The lower sensor is switched off
Er2	Sensor 1 - The lower sensor is in short circuit
Er3	Sensor 1 – The upper sensor is switched off
Er4	Sensor 1 - The upper sensor is in short circuit
Er5	Sensor 2 – The lower sensor is switched off
Er6	Sensor 2 - The upper sensor is in short circuit
Er7	Sensor 2 – The lower sensor is switched off
Er8	Sensor 2 - The upper sensor is in short circuit
Er9	Software error
Er10	The water heater is turned on without any water present (H1)
Er11	The water heater is turned on without any water present (H2)

 **Note:** If you see the  symbol and any of the above listed errors, please contact an authorized service centre. You can find a list of them in the warranty card.

VII. PERIODIC MAINTENANCE

In the conditions of normal use of the water heater, under the influence of high temperature, limestone (the so-called lime scale) deposits on the surface of the heating element. This worsens the heat exchange between the heating element and the water. The temperature on the surface of the heating element and around it increases. Specific noise can be heard – of boiling water. The thermoregulator begins to switch on and off more frequently. A "deceptive" activation of the thermal protection is possible. Due to these facts, the manufacturer recommends preventive maintenance of your water heater every two years by an authorized service centre or service facility, this service remaining at the customer's expense. This preventive maintenance should include cleaning and examination of the anode protector (for water heaters with glass-ceramic coating), which has to be replaced with a new one, if necessary.

To clean the appliance, use a damp cloth. Do not use abrasive or solvent-containing detergents.

The manufacturer does not bear responsibility for any consequences arising from non-adherence to these instructions.



Instructions for protection of the environment

Old electric appliances contain valuable materials and must not be disposed of with the domestic waste! Please contribute actively for the protection of the resources and the environment and dispose of the appliance in the buy-back centres organized for this purpose (if such are available).

I. ВАЖНЫЕ ПРАВИЛА

1. Настоящая инструкция ознакомит Вас с изделием и условиями его правильного монтажа и эксплуатации. Инструкция предназначена также для технических специалистов, которые будут выполнять первоначальный монтаж устройства, его демонтаж и ремонт в случае неполадок.
2. Соблюдение настоящей инструкции необходимо в интересах покупателя, а также является одним из условий, указанных в гарантии. Прошу вас, имейте в виду, что соблюдение указаний в настоящей инструкции прежде всего в интересе покупателя, но вместе с этим одно из условий гарантий, указанных в карте гарантии, чтобы покупатель мог бы пользоваться бесплатным гарантийным обслуживанием. Производитель не несет ответственность для увреждений прибора и возможных увреждений, причиненных в результате эксплуатации и/или установки, которые не соответствуют на указания и инструкции в этом руководстве.
3. Электрический бойлер отвечает требованиям EN 60335-1, EN 60335-2-21.
4. Этот прибор предназначен быть использован детьми 8-ми и больше 8-ми летнего возраста и людьми с ограниченными физическими, чувствительными или умственными способностями, или людьми с отсутствием опыта и познаний, если они под наблюдением или их инструктировали в соответствии с безопасным употреблением прибора и они понимают опасность, которые могли бы возникнуть.
5. Детям нельзя играть с прибором
6. Уборка и обслуживание прибора нельзя быть выполнена детьми, которые не контролируются.

⚠ ВНИМАНИЕ! Неправильная установка и подключение прибора могут сделать его опасным для здоровья и жизни потребителей, а также может причинить серьезные и долговечные последствия для них, в том числе, но не только, к физическим повреждениям и/или смерти. Это также может привести к ущербу их имущества /повреждению и/или уничтожению/, а также таким третьих лиц, вызванным включительно, но не только, наводнением, взрывом, пожаром.

Монтаж, подключение к водопроводу и к электрической сети должны выполняться правоспособными электротехниками и техниками по ремонту и монтажу приборов, которые получили свою правоспособность на территории страны, в которой осуществляется монтаж и ввод в эксплуатацию прибора и в соответствии с нормами ее законодательства.

⚠ Любые изменения и переустройства в конструкции и электрической схеме бойлера запрещены. При их констатации гарантия теряет свое действие. Под изменениями и переустройством подразумевается любое удаление заводских элементов, установка в бойлере дополнительных компонентов, замена элементов аналогичными, но не одобренными производителем.

Монтаж

1. Бойлер следует устанавливать только в помещениях с нормальной пожарной безопасностью.
2. При монтаже в ванной комнате бойлер устанавливается в таком месте, куда не попадает вода из душа или душевого распылителя.
3. Бойлер предназначен для эксплуатации только в закрытых и отапливаемых помещениях, в которых температура не падает под 4°C и не предназначен работать в непрерывном проточном режиме.
4. При установке на стену - подвешивается с помощью болтов M8 на корпусе к несущим кронштейнам, которые предварительно установлены и нивелированы к стене. Несущие кронштейны и дюбели для монтажа кронштейна к стене включены в комплект прибора.

Подключение бойлера к водопроводной сети

1. Устройство предназначено для обеспечения горячей водой бытовых объектов, а также водопроводной сети с давлением не более 6 атм. (0,6 МПа).
2. Монтаж возвратно-предохранительного клапана, прилагаемого к бойлеру, является обязательным. Он монтируется на входе для холодной воды, в соответствии с расположением стрелки на его корпусе, указывающей направление входящей воды. Не допускается наличие другой останавливающей арматуры между клапаном и устройством.
Исключение: Если местные регуляции (нормы) требуют использование другого предохранительного клапана или устройства (отвечающее на EN 1487 или EN 1489), его нужно купить дополнительно. Для устройств, отвечающих на EN 1487 максимальное объявленное рабочее давление должно быть 0,7 МПа. Для других предохранительных клапанов, чье давление калиброванное, должно быть 0,1 МПа ниже указанного на табличке прибора. В этих случаях нельзя использовать возвратно предохранительного клапана, который входит в комплекте поставки.
3. Возвратно предохранительный клапан и трубопровод от него к водонагревателю должны быть защищенными от замораживания. При дренировании с шлангом – его свободный конец должен всегда быть открытым к атмосфере (Не погруженный). Шланг тоже должен быть обеспечен против замораживания.
4. Для безопасной работы бойлера необходимо регулярно проверять работу (на предмет блокирования) и очищать возвратно-предохранительный клапан, а в районах с жесткой водой очищать его от накипи. Эта услуга не входит в гарантийное обслуживание.
5. В целях безопасности потребителя и третьих лиц в случае неполадок в системе подачи горячей воды необходимо устанавливать бойлер в помещениях, имеющих напольную гидроизоляцию и канализационный дренаж. Запрещается устанавливать бойлер на неводоустойчивые предметы. При монтаже устройства в помещениях без напольной гидроизоляции необходимо под бойлером установить защитную ванну с канализационным дренажом
6. При эксплуатации – (режим нагревания воды) – нормально капать вода из дренажного отверстия клапана. Тот же можно оставить открытым к атмосфере. Надо принять меры для удаления или сбора оттока во избежания ущербов.
7. Если есть вероятность, что температура в помещении понижится ниже 0°C, из бойлера нужно вылить воду. Если необходимо слить из бойлера воду, прежде всего, необходимо выключить его из электросети. Остановите подачу воды к прибору. Откройте кран для теплой воды смесительной батареи. Откройте кран 7 (фиг. 5) для того, чтобы вытекла вода из бойлера. Если в установке он не монтирован, то из бойлера можно вылить воду прямо из входящей из него трубы, которая предварительно может быть демонтирован от водопровода.

Подключение к электрической сети

1. Не включайте бойлер не убедившись, что он наполнен водой.
2. При подключении бойлера в электрическую сеть необходимо обратить внимание на правильное подключение защитного проводника.
3. В моделях без шнура питания, в электрический контур питания должно быть установлено устройство, обеспечивающее разьединение всех полюсов в условиях сверхнапряжения категории III.
4. Если шнур питания (в моделях, оснащенных таковым) поврежден, он должен быть заменен представителем сервиса или лицом с подобной квалификацией во избежание любого риска.
5. Изоляция провода электпитания рической инсталляции, должна защищать от прикосновения с фланцем устройства (в зоне под пластиковой крышкой). Например при помощи изоляционной трубы с температурной устойчивостью больше 90°C.
6. Во время нагревания прибор можете услышать свистящий шум (вода кипит). Это нормально и не является неисправностью. Шум усиливается со времени и из-за накопления известняка. Чтобы устранить шум, необходимо почистить прибор. Эта услуга не покрывается гарантией.

Уважаемые клиенты,

Коллектив TESY сердечно поздравляет Вас с новой покупкой. Надеемся, что этот прибор повысит комфорт Вашего дома.

II. ТЕХНИЧЕСКИЕ ХАРАКТЕРИСТИКИ

1. Номинальный объем V, литры см. табличку на устройстве
2. Номинальное напряжение - см. табличку на устройстве
3. Номинальная мощность - см. табличку на устройстве
4. Номинальное давление - см. табличку на устройстве

! Это не давление водопроводной сети. Оно относится к прибору и соответствует требованиям стандартов безопасности.

5. Тип бойлера - закрытый аккумулирующий водонагреватель, с теплоизоляцией
6. Внутреннее покрытие, модели: GC - стеклокерамика
7. Ежедневное потребление электроэнергии – см. приложение I
8. Объявленный профиль нагрузки- см. Приложение I
9. Количество смешанной воды при 40 °C V40 в литрах – см. приложение I
10. Максимальная температура термостата – см. Приложение I
11. Заводские настройки температуры – см. Приложение I
12. Энергоэффективность в режиме нагрева воды – см. приложение I

III. ОПИСАНИЕ И ПРИНЦИП ДЕЙСТВИЯ

Устройство состоит из корпуса, фланца в нижней части /бойлеры для вертикального монтажа/ или в боковой части /бойлеры для горизонтального монтажа/, предохранительной пластмассовой панели и возвратно-предохранительного клапана.

1. Корпус состоит из двух стальных резервуаров (водосодержателей) и кожух (внешняя оболочка) с теплоизоляцией между ними из экологически чистого пенополиуретана высокой плотности, и двух труб с резьбой G 1/2" для подачи холодной воды (с синим кольцом) и для горячей воды (с красным кольцом). Внутренние резервуары в зависимости от модели могут быть двух типов:
 - Из черной стали, защищенной специальным стеклокерамическим антикоррозийным покрытием
 - Из нержавеющей стали
2. На каждом фланце установлен электрический нагреватель и магниевый протектор. ТЭН служит для нагревания воды в резервуаре и управляется термостатом, который автоматически поддерживает определенную температуру. Прибор располагает двумя встроенными устройствами (для каждого водосодержателя) для защиты от перегрева (термовыключателями), которые выключают соответствующий нагреватель от электросети, когда температура воды достигает слишком высоких значений.
3. Возвратно-предохранительный клапан предотвращает утечку горячей воды из бойлера при остановке подачи холодной воды из водопроводной сети. Он защищает устройство от повышения давления в водном резервуаре до отметок, превышающих допустимые в режиме нагревания (при повышении температуры вода расширяется) путем выпуска через дренажное отверстие.

! Возвратно-предохранительный клапан не может защитить устройство в случае водопроводной подачи под давлением, превышающим объявленное давление устройства.

IV. МОНТАЖ И ПУСК

! ВНИМАНИЕ! НЕПРАВИЛЬНАЯ УСТАНОВКА И ПОДКЛЮЧЕНИЕ ПРИБОРА СДЕЛАЮТ ЕГО ОПАСНЫМ С ТЯЖЕЛЫМИ ПОСЛЕДСТВИЯМИ ДЛЯ ЗДОРОВЬЯ И МОГУТ ПРИВЕСТИ К СМЕРТИ ПОТРЕБИТЕЛЕЙ. ЭТО ТАКЖЕ МОЖЕТ ПРИВЕСТИ К УЩЕРБАМ ИХ ИМУЩЕСТВА, А ТАКЖЕ ТАКИМ ТРЕТЬИХ ЛИЦ, ВЫЗВАННЫМ НАВОДНЕНИЕМ, ВЗРЫВОМ, ПОЖАРОМ. Монтаж, подключение к водопроводу и подключение к электрической сети должны выполняться правоспособными техниками. Правоспособный техник - это лицо, которое имеет соответствующие компетенции согласно нормативному устройству соответствующего государства.

1. Монтаж

Рекомендуется монтировать бойлер в максимальной близости к месту использования горячей воды, чтобы сократить потери тепла воды в трубопроводе. При монтаже в ванной комнате бойлер устанавливается в таком месте, куда не попадает вода из душа или душевого распылителя.

При установке на стену - подвешивается с помощью болтов M8 на корпусе к несущим кронштейнам, которые предварительно установлены и нивелированы к стене. Несущие кронштейны и дюбели для монтажа кронштейна к стене включены в комплект прибора.

Схема вертикальной установки – рис. 4.1

Схема горизонтальной установки – рис. 4.2.

! В целях безопасности потребителя и третьих лиц в случае неполадок в системе подачи горячей воды необходимо устанавливать бойлер в помещениях, имеющих напольную гидроизоляцию и канализационный дренаж. Запрещается устанавливать бойлер на неводоустойчивые предметы. При монтаже устройства в помещениях без напольной гидроизоляции необходимо под бойлером установить защитную ванну с канализационным дренажом.

! **Примечание:** защитная ванна не входит в комплект и обеспечивается потребителем.

2. Подключение бойлера к водопроводной сети

рис. 5;

Где: 1 - Входная труба; 2 - предохранительный клапан; 3 - редуцирующий клапан (при давлении в водопроводе выше 0,7 МПа); 4 - останавливающий кран; 5 - воронка связанная к канализации; 6 - шланг; 7 - кран для выливания воды из бойлера.

При подключении бойлера к водопроводной сети необходимо обратить внимание на указательные знаки - кольца труб: синие - для холодной / поступающей/ воды, красное для горячей /вытекающей/ воды.

! Монтаж возвратно-предохранительного клапана, прилагаемого к бойлеру, является обязательным. Он монтируется на входе для холодной воды, в соответствии с расположением стрелки на его корпусе, указывающей направление входящей воды.

! **Исключение:** Если местные регуляции (нормы) требуют использование другого предохранительного клапана или устройства (отвечающее на EN 1487 или EN 1489), его нужно купить дополнительно. Для устройств,

отвечающих на EN 1487 максимальное объявленное рабочее давление должно быть 0.7 МПа. Для других предохранительных клапанов, чье давление калиброванное, должно быть 0.1 МПа ниже указанного на табличке прибора. В этих случаях нельзя использовать возвратно предохранительный клапана, который входит в комплект поставки.

! Наличие других /старых/ возвратно- предохранительных клапанов может привести к повреждению бойлера, вот почему они должны быть удалены.

! Не допускается использование никакой другой запорной арматуры между возвратно предохранительным клапаном (предохранительным устройством) и прибором.

! Не допускается закручивание клапана к резьбе длиной более 10 мм, иначе это может привести к повреждению клапана и выходу бойлера из строя.

! Возвратно предохранительный клапан и трубопровод от него к водонагревателю должны быть защищенными от замораживания. При дренаже со шлангом – его свободный конец должен всегда быть открытым к атмосфере (Не погруженный). Шланг тоже должен быть защищен против замораживания.

Для заполнения бойлера водой необходимо открыть кран для подачи холодной воды из водопроводной сети и кран для горячей воды смесителя. После наполнения бойлера водой из смесителя потечет постоянная струя воды, после чего можно закрыть кран для горячей воды.

Если необходимо слить из бойлера воду, прежде всего, необходимо выключить его из электросети. Остановите подачу воды к прибору. Откройте кран для теплой воды смесительной батареи. Откройте кран 7 (рис. 5) для того, чтобы вытекла вода из бойлера. Если в установке он не монтирован, то из бойлера можно вылить воду прямо из входящей из него трубы, которая предварительно должна быть отсоединена от водопровода

При снятии фланца обычно вытекает несколько литров воды, оставшейся в резервуаре.

! При сливе воды необходимо предпринять меры по предотвращению ущерба от вытекающей воды.

В случае, когда давление в водопроводной сети превышает указанную величину в параграфе I выше, то необходимо установить редуцирующий клапан, в противном случае невозможно эксплуатировать правильно водонагреватель. Производитель не несет ответственность за проблемы, обусловленные неправильной эксплуатацией устройства.

3. Подключение к электрической сети.

! Перед подачей электрического питания необходимо убедиться, что водонагреватель наполнен водой.

- 3.1. В моделях, оснащенных шнуром питания в комплекте со штепселем подключение осуществляется его включением в розетку

Отсоединение из электрической сети происходит выключением штепселя из розетки.

! Контакт должен быть правильно подключен к отдельной цепи, которая обеспечена предохранителем. Он должен быть заземлен.

- 3.2. Водонагреватели укомплектованный с шнуром питания без вилки

Прибор должен быть подключен к отдельной цепи стационарной электрической инсталляции снабжен предохранителем с объявленным номинальным электричеством 16А (20А для мощности > 3700W). Связь должна быть постоянной – без штепсельных соединений. Схема должна быть снабжена предохранителем и с встроенным устройством, которое обеспечивает разъединение всех полюсов в условиях сверхнапряжения категория III. Связь проводников кабеля питания прибора должна быть исполнена как следует:

- Проводник коричневого цвета изоляции – к фазному проводнику электрической инсталляции (L)
- Проводник синего цвета изоляции – к нейтральному проводнику электрической инсталляции (N)
- Проводник желто-зеленого цвета изоляции – к защитному проводнику электрической инсталляции (⊕)

- 3.3. Водонагреватель с шнуром питания

Прибор должен быть подключен к отдельной цепи стационарной электрической инсталляции снабжен предохранителем с объявленным номинальным током 16А (20А для мощности > 3700W). Связь осуществляется медными твердыми проводниками с одной жилой, (кабель 3x2,5 mm² для общей мощности 3000W (кабель 3x4,0 mm² для мощности > 3700W).

В электрической цепи электропитания должно быть интегрировано устройство, обеспечивающее разъединение всех полюсов в условиях сверхнапряжения категории III.

Для установки электрического проводника питания к бойлеру необходимо снять пластмассовую крышку (рис. 7.3).

Соединение питающих проводов должно быть в соответствии с маркировками электрических зажимов, как следует:

- фазное напряжение к обозначению A или A1 или L или L1
- нейтральный к обозначению N (B или B1 или N1)
- Обязательно связать защитный к винтовому соединению, обозначенному знаком ⊕

! ВНИМАНИЕ! Изоляция провода электропитания рической инсталляции, должна защищать от прикосновения с фланцем устройства (в зоне под пластиковой крышкой). Например при помощи изоляционной трубы с температурной устойчивостью больше 90°C.

После монтажа, пластмассовая крышка устанавливается вновь!

Пояснение к рис. 6:

T1, T2 – термовыключатель; TR/EC – терморегулятор/ электронный блок; S1, S2 – сенсор; R1, R2 – нагреватель; F1, F2 – фланец; Wi-Fi (если модель имеет Wi-Fi).

V. АНТИКОРРОЗИЙНАЯ ЗАЩИТА - МАГНИЕВЫЙ АНОД

Магниевый анод защищает внутреннюю поверхность резервуара от коррозии. Это изнашивающийся элемент, который подлежит периодической замене. В целях долгосрочной и безаварийной эксплуатации вашего водонагревателя производитель рекомендует периодически осуществлять проверку состояния магниевого анода квалифицированным техническим лицом, и осуществлять его замену в случае необходимости. Замена может проводиться и во время периодической профилактики устройства.

VI. РАБОТА С ИЗДЕЛИЕМ.

1. Включение электрического бойлера

Перед первоначальным включением прибора, убедитесь, что он правильно подключен к электрической сети и он заполнен водой. Включение бойлера осуществляется при помощи устройства, встроенного в инсталляции, описано в точке 3.3 статья IV или связывание штепселя с розеткой (если модель имеет шнур и штепсель).

2. Описание панели управления прибора

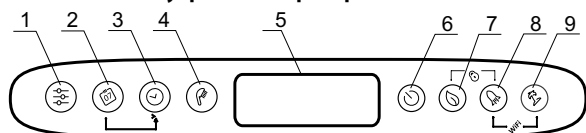

Обозначение кнопок и элементов:

- 1 - Кнопка выбора программы и включение функций программирования в режиме "Еженедельный программатор"
- 2 - Кнопка выбора дней недели.
- 3 - Кнопка выбора времени/периода в различных режимах
- 4 - Кнопка „трубка“ для выбора количества душ и активации режима „Ручное управление“.
- 5 -LCD дисплей.
- 6 - Кнопка включения / выключения прибора - „Stand by“ режим.
- 7 - Кнопка выбора режимов ECO SMART, ECO NIGHT или ECO COMFOR
- 8 - Кнопка выбора функции "BOOST"
- 9 - Кнопка включения / выключения режима "Каникулярный"

Возможные комбинации:

- 7 & 8 - "блокировка" панели
- 8 & 9 - Включение или выключение Wi-Fi модуля („Stand by“ режим)
- 2 & 3 - Копирование состояния текущей ячейки
- 1 & 2 - Ориентация дисплея из вертикального в горизонтальное положение.

3. Включение электронного управления прибора

Включение происходит через кнопку . При этом на дисплее выписывается режим в котором прибор будет работать и в зависимости от него символы описанные для каждого режима ниже.

Выключение электронного управления происходит через нажатие кнопки .

4. Настройки и управление прибором

• Включение и выключение Wi-Fi (если модель имеет Wi-Fi).

Включение и выключение Wi-Fi модуля осуществляется через одновременное задерживание кнопок за минимум 10 секунд в режиме stand-by т.е. когда прибор выключен через кнопку . Когда Wi-Fi модуль включен, на дисплее появляется символ .

Замечание: Если прибор вернется к заводским настройкам, то ему нужно заново подключиться к Wi-Fi устройству.

• Настройка дня недели и час

Чтобы программные режимы могли работать корректно, необходимо настроить актуальные час и день недели. Настройка осуществляется в stand-by режиме, т.е. когда прибор не включен. Удерживайте кнопку . В поле выбора дня недели начинает мигать день недели. С помощью кнопки выберите текущий день недели. Нажмите кнопку , чтобы подтвердить сделанный выбор. Первые две цифры таймера начинают мигать. Кнопкой настройте время и подтвердите кнопкой . Вторая группа цифр начинает мигать. Снова с помощью кнопки настройте минуты и подтвердите кнопкой .

• Ориентация дисплея из вертикального в горизонтальное положение

Для правильной работы программных режимов при горизонтальной установке прибора необходимо выбрать режим работы для «горизонтальных» моделей (горизонтальная ориентация дисплея). Для перехода от горизонтальных к вертикальным символам и наоборот необходимо нажать и удерживать две кнопки + в течение 5 секунд, когда бойлер находится в „Stand by“ режиме.

Внимание! У вашего электрического водонагревателя ТЕСИ самый высокий энергетический класс. Класс прибора в ЭКО-режиме гарантируется только при корректно определенной ориентации дисплея.

• Режим "Ручное управление"

Кнопкой вы можете выбрать рабочий режим "Ручное управление". На дисплее показывается символ и таймер обратного счета, если прибор находится в режиме нагрева, или часы, если прибор готов к использованию. При активации ручного режима на экране отображается последняя запомненная настройка количества душ. Максимальное количество душ, которые могут быть выбраны, является в зависимости от модели и показано в таблице 1.3.

• Функция "Против замерзания"

Функция **Против замерзания** активная при режимах "Ручное управление" и "Недельный программатор".

Чтобы включить функцию "против замерзания", нажмите кнопку до появления символа * на дисплее.



ВНИМАНИЕ: Электроснабжение должно быть включено. Предохранительный клапан и трубопровод от него к прибору должны быть защищены от замерзания.

• Режим "Недельный программатор"

При нажатии кнопки вы можете выбрать один из трех встроенных недельных программных режимов - P1, P2 или P3.

Чтобы установить программу, которую вы выбрали, нажмите и удерживайте кнопку , чтобы запустить ее настройку.

Устройство входит в режим программирования выбранной программы. На дисплее индикатор программы (P1, P2 или P3) мигает.

Шаг 1 – Выбор дня недели

С помощью кнопки выберите день недели, для которого будете менять программу.

Шаг 2 – Выбор времени

Кнопкой выберите нужное время.

Шаг 3 – выбор желаемого количества горячей воды

Кнопкой выберите количество душ, чтобы указать нужное количество горячей воды в нужное время. Они могут быть выбраны по желанию *, 1, 2, ... количество душ, при обходе кнопкой .

„*“ означает, что выбран режим „против замерзания“, который на дисплее отображается символом *.

Посредством комбинации кнопок + вы можете скопировать настройки (количество душ) из текущего времени в течение следующего часа. Для этого удерживать кнопку нажатой, а при нажатии кнопки можно перейти к следующему часу (соседняя ячейка), копируя выбранное количество душ.

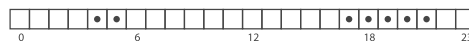

Легенда обозначений:

- - когда ячейка времени заполнена, имеется требование горячей воды в это время и вода будет нагрета в зависимости от выбранного количества душ
- - если ячейка времени пустая, устройство не имеет задачи на это время

Сделанные изменения подтверждаются однократным нажатием кнопки , при этом прибор выдет из режима настройки.

Если кнопки не манипулируются известное время, сделанные изменения автоматически запоминаются (даже если они не были подтверждены).

Режимы программы - P1 и P2

Для программ P1 и P2 вы можете выбрать, в какой день недели, в котором часу, какое количество горячей воды вам необходимо. Устройство вычисляет, когда включить, чтобы обеспечить необходимое количество в указанное время.

Например:

Если установлено, чтобы в среду в 18:00 часов была горячая вода на 3 человека, прибор будет поддерживать количество определенный период времени и выключится.

Программный режим – P3

Для программ P3 вы можете выбрать, в какой день недели, на какой период времени должен включаться прибор и какое количество горячей воды обеспечить. Прибор включается и пытается достичь установленного количества душ.

Если установлено, чтобы в среду в 18:00 часов была горячая вода на 3 человека, прибор будет нагревать воду в это время до достижения заданных 3 душ.

• Режим ECO SMART, ECO NIGHT и ECO COMFORT

Нажав кнопку , вы можете выбрать один из трех режимов:

ECO - ECO SMART,

EC1 - ECO COMFORT (нижний предел обеспечивает 2 души, верхний предел генерирует экономию).

EC2 - ECO NIGHT (SMART алгоритм с приоритетом нагрева ночью)

Выбранный режим отображается на экране.

Внимание! Электрический бойлер TESY, который Вы приобрели, имеет максимально высокий энергетический класс. Класс прибора гарантируется только при работе прибора в режиме ECO "Эко смарт", ради значительных экономий энергии, которые генерируются.

Принцип работы: после выбора одного из трех режимов "Эко смарт", прибор выучит ваши привычки и сам выработает недельную программу так, что обеспечить Вам нужное количество воды, в соответствующий момент, в котором вы нуждаетесь в ней, но и так, чтоб генерировать экономии энергии и уменьшить Ваш счет за электричество. Принцип работы требует периода самообучения, который продолжит одну неделю, после режим "Эко смарт" начинает накапливать экономии энергии не нарушая Вашу комфортабельность, вычисленная на базе исследований Ваших привычек. Прибор продолжает отслеживать Ваши привычки и непрерывно самообучаться. При этом режиме невозможно Ваше вмешательство после того, как будет выбран. Если Вы часто меняете свои привычки, прибор не мог бы выработать совсем точный алгоритм, который мог гарантировать вашу комфортабельность и обеспечивать теплую воду именно тогда, когда вам это нужно. В этом смысле, если работа прибора в режиме "Эко смарт" не удовлетворяет Вас и не обеспечивает Вам нужную комфортабельность, а хотите, чтоб прибор продолжит заботиться о уменьшении Ваших расходов, нажимая на кнопки . Вы можете выбрать рабочий режим EC1, для более высокого уровня комфортабельности, при котором тоже будет генерироваться экономия энергии, хотя и в меньшей степени. Выбор режима EC1 предназначен для потребителей у которых переменные привычки, к которым трудно могло быть выработать точный еженедельный график работы. Чтобы обеспечить максимальную экономии энергии, вы можете выбрать режим EC2. Это режим со SMART- алгоритмом с приоритетным ночным нагревом.

Замечание: При отключении или остановке питания, устройство сохраняет настройки в течение 12 часов. Только через кнопку "on/off" Вы сможете рестартировать алгоритм, при котором прибор начнет самообучаться сначала.

• Функция "LOCK"

При одновременном длительном удерживании кнопок + панель управления "блокируется" и через нее не могут подаваться команды. Если панель заблокирована, на дисплее появляется символ . Если нажать кнопку при заблокированной панели, все кнопки начинают светиться, но устройство не принимает команды, символ мигает 3 раза, призывая к разблокировке. Чтобы снова разблокировать панель, вам нужно одновременно нажать и удерживать кнопки и в течение 2 секунд.

• Режим „Vacation“

Если Вы планируете отсутствовать из дома больше чем за день, можете активировать режим "Каникулы", чтобы эл. бойлер "знал" когда вы вернетесь и обеспечить Вам теплую воду.

Чтобы включить режим "Каникулярный," вы должны нажать кнопку . На дисплее отобразится „00“ дней к мигающими цифрами и символом . Если количество дней "00" не будет изменено, режим "Каникулярный" не может быть активирован.

Чтобы ввести количество дней, используйте кнопку . Одним касанием счетчик увеличивается на единицу. При удерживании кнопки счетчик увеличивается автоматически с более высокой скоростью. Максимальное количество дней, которое можно ввести, равно 90. Символ все еще мигает. Остальные два параметра заданы как заводские настройки: максимальное количество душей в 18:00 часов в последний день отпуска.

Чтобы изменить время, в которое необходимо обеспечить желаемое количество горячей вод, используйте кнопку . Чтобы изменить количество душей, используйте кнопку .

Установленные параметры подтверждаются нажатием кнопки при этом режим "Каникулярный" активируется. На дисплее символ перестает мигать и светится непрерывно. Отображаются количество отпускных дней, количество душей и время, когда должна быть обеспечена горячая вода.

Выход из режима каникул, без изменения, может быть выполнен либо нажатием или, если длительное время не касаться ни одной кнопки буюн. Символ исчезает.

Чтобы выйти из режима "Каникулярный", нажмите любую из кнопок - , или . Если нажать кнопку пока режим "Каникулярный" активирован, осуществляется переход в режим программирования и количество дней и символ начинают мигать снова.

Замечание: Число дней, которое вводите /период отсутствия/ надо включать и день, в котором возвращается домой.

• Функция "BOOST" (Одноразовое нагревание до максимальной температуры и автоматическое возвращение к уже выбранному режиму работы)

При активировании функции BOOST, бойлер нагреет воду до

максимально возможной температуры, без изменения алгоритма работы соответствующего рабочего режима. После достижения максимальной температуры, прибор переходит к прежнему режиму работы автоматически. Функция BOOST активна при режимах "Эко смарт", "Vacation" и "Недельный программатор".

Чтобы включить BOOST, нажмите продолжительно (за около 3 секунды) стрелку .

Чтобы отключить BOOST, снова нажмите и удерживайте кнопку .

• Функция "ВОЗВРАЩЕНИЕ К ЗАВОДСКИМ НАСТРОЙКАМ"

Чтобы осуществить функцию, важно чтоб бойлер был в режиме "Stand by". Осуществляется через задерживание кнопок за минимум 10 секунд. В этих 10 секунд, засветятся все символы на панели, который уже символизирует, что вы вернули прибор к заводским настройкам.

• Символ "Ручной душ"

Символ "Ручной душ" дает Вам информацию о количестве уже нагретой воды и о том, достигнуто ли установленное количество в различных режимах. Количество воды на душ рассчитывается на основе средних европейских стандартов и может не совпадать с вашим личным комфортом.

Когда символ светится постоянно, это означает, что установленное количество горячей воды достигнуто. Когда символ мигает, это означает, что устройство находится в режиме нагрева. Когда более чем один „душ“ не готовы, они мигают один за другим непрерывно. Это дает информацию о установленном количестве горячей воды и количестве, достигнутом в любой момент времени.

Например:



Горячая вода для 2 душей готова к использованию. Третий душ находится в процессе нагрева. Конечная цель состоит в том, чтобы иметь горячую воду с эквивалентным количеством 3 душей.

В режиме „Ручное управление“ и режиме „BOOST“ на экране отображается таймер, указывающий оставшееся время до достижения установленного количества горячей воды.

5. Зарегистрированные проблемы

При зарегистрированной проблеме в устройстве на панели появляется символ и начинает мигать. Код зарегистрированной ошибки отображается на дисплее.

Список ошибок, которые могут появиться на дисплее:

Код ошибки	Наименование ошибки
Er1	Сенсор 1 - Нижний датчик прерван
Er2	Сенсор 1 - Нижний датчик с коротким замыканием
Er3	Сенсор 1 - Верхний датчик прерван
Er4	Сенсор 1 - Верхний датчик с коротким замыканием
Er5	Сенсор 2 - Нижний датчик прерван
Er6	Сенсор 2 - Верхний датчик с коротким замыканием
Er7	Сенсор 2 - Нижний датчик прерван
Er8	Сенсор 2 - Верхний датчик с коротким замыканием
Er9	Программная ошибка
Er10	Включен сухой обогрев (H1)
Er11	Включен сухой обогрев (H2)

Замечание: Если визуализируется символ и некоторые из вышеупомянутых ошибок, пожалуйста, свяжитесь с авторизованным сервисом! Сервисы указаны в карте гарантии.

VII. ПЕРИОДИЧЕСКОЕ ОБСЛУЖИВАНИЕ

При нормальной работе бойлера, под воздействием высоких температур, на поверхности нагревательного элемента образуется накипь. Это ухудшает теплообмен между нагревателем и водой. Температура поверхности нагревателя и в зоне около него начинает повышаться. Слышен характерный шум / закипающей воды/. Терморегулятор начинает чаще включаться и выключаться. Возможно также и, "ложное" включение температурной защиты. По этой причине производитель рекомендует раз в два года проводить профилактику вашего бойлера в сервисном центре. Чтобы очистить прибор, используйте влажную тряпку. Не используйте абразивные чистящие средства или содержащие растворители. Не надо заливать прибор водой.

Производитель не несет ответственность за последствия при несоблюдении настоящей инструкции.



Указания по защите окружающей среды
Старые электроприборы представляют собой совокупность технических материалов и поэтому не могут быть утилизированы с бытовыми отходами! Поэтому мы хотели бы попросить Вас активно поддержать нас в деле экономии ресурсов и защиты окружающей среды и сдать этот прибор в приемный пункт утилизации.

I. NORMAS IMPORTANTES

1. La descripción técnica e instrucciones de funcionamiento tienen como objetivo presentarle el producto y las condiciones un montaje y funcionamiento correctos. Este manual va dirigido a los instaladores legalmente acreditados que llevarán a cabo el montaje y, posteriormente, el desmontaje y posible sustitución del equipo en caso de deterioro o desgaste.
2. El cumplimiento de estas instrucciones es en beneficio del usuario y comprador del equipo, así como una condición indispensable para la aplicación de la garantía. El fabricante no se hace responsable de los daños en el aparato y los daños causados por el uso o ensamblaje no conforme a las indicaciones e instrucciones de este manual.
3. El termo eléctrico responde a los requerimientos de EN 60335-1, EN 60335-2-21.
4. Este aparato puede ser manejado por niños mayores de 8 años, por personas con minusvalías físicas, sensoriales o mentales, o por personas que no hayan utilizado antes un aparato similar si están bajo supervisión o reciben las instrucciones precisas para un correcto y seguro manejo del termo, siendo conscientes de los peligros que puede suponer.
5. Los niños no deben jugar con el aparato.
6. La limpieza y mantenimiento del termo no puede ser realizada por niños sin supervisión.

⚠ ¡OJO! La instalación y conexión incorrecta del equipo podrán hacerlo peligroso para la salud y la vida de los usuarios haciendo posibles los daños graves y perdurables, incluso pero no limitados a la discapacidad física y/o muerte. También pueden causar daños/destrucción y/o aniquilación de su propiedad, así como a la de terceros, por inundación, explosión, incendio y otros. La instalación, la conexión a la red de agua y a la red eléctrica, así como la puesta en marcha deberán ser llevadas a cabo únicamente por electricistas y técnicos cualificados para la reparación y el montaje del equipo que han adquirido sus competencias profesionales en el territorio del país donde se lleva a cabo el montaje y la puesta en marcha del equipo y en conformidad con su normativa.

⚠ Queda terminantemente prohibido realizar modificaciones o cambios tanto en la estructura como en el circuito eléctrico del termo. Si se detecta alguna modificación durante la inspección del aparato, la garantía quedará anulada inmediatamente. Por modificaciones o cambios se entienden la eliminación de piezas o componentes originales del fabricante, la incorporación de elementos adicionales en el termo o el recambio de piezas por otros similares que no hayan sido aprobados por el fabricante.

Montje

1. El termo debe montarse solamente en recintos con una seguridad anti incendios normal.
2. En caso de montar el termo en el cuarto de baño, debe ser instalado en un lugar en el que no pueda mojarse.
3. Está diseñado para funcionar en lugares cerrados y acondicionados en los que la temperatura no descienda por debajo de 4 °C y no está diseñado para funcionar de forma continua.
4. Cuando se monta en una pared, el aparato se cuelga mediante los pernos M8 del cuerpo a las placas de soporte, montadas y niveladas previamente. Las placas de soporte incluyen tacos para el montaje en pared.

Conexión del termo a la red de tuberías

1. El aparato tiene como fin suministrar agua caliente sanitaria a nivel doméstico en aquellas casas con un sistema de tuberías con una presión de no más de 6 bar (0,6 MPa).
2. **Es obligatorio que se monte la válvula de retorno de seguridad que incorpora el termo.** Esta se debe colocar en la entrada del agua fría, siguiendo el sentido indicado por la flecha, que indica la dirección de entrada del agua. No se admite el montaje de llaves de paso adicionales entre la válvula de retorno y el aparato.
Excepción: Si las normativas locales requieren usar otra válvula de seguridad o dispositivo (que cumplen la normas EN 1487 o EN 1489) estos deben comprarse por separado. Para dispositivos que cumplen la norma EN 1487, la presión máxima de trabajo anunciada debe ser de 0,7 MPa. Para otras válvulas de seguridad, la presión a la que son calibradas debe ser 0,1 MPa inferior que la indicada en la placa del aparato. En estos casos, la válvula de retorno, que se suministra con el aparato, no debe ser utilizada.
3. La válvula de seguridad y la tubería entre la válvula y el termo deben estar protegidos contra la congelación. Durante el vaciado de la manguera, su extremo libre debe estar siempre abierto al atmósfera (nunca sumergido). Asegúrese de que la manguera también está protegida contra la congelación.
4. Para asegurar un funcionamiento correcto del termo, la válvula de retorno de seguridad debe someterse a una limpieza periódica e inspecciones para asegurar un funcionamiento normal/ la ausencia de obstrucciones en la válvula/ y, en las regiones con aguas altamente mineralizadas, la eliminación de la cal acumulada. Este servicio no está incluido en los términos de la garantía.
5. Para evitar daños en el usuario y/o terceras personas en caso de deterioro del sistema de suministro de agua caliente es necesario que el aparato se monte en recintos donde haya un hidroaislamiento de suelo y canerías de desagüe. En ningún caso situe objetos debajo del termo que no sean impermeables. En el caso de montar el aparato en recintos sin hidroaislamiento de suelo es necesario que se instale una cubeta de protección con canalización hacia la canería de desagüe debajo del aparato.
6. Durante el funcionamiento - fase de calentamiento del agua - es habitual que gotee agua a través de la abertura de drenaje de la válvula de seguridad. La válvula de seguridad debe estar abierta a la atmósfera. Además, deben tomarse medidas para conducir y recoger las fugas a fin de evitar daños.
7. Si se preve que se van a alcanzar temperaturas de congelación (0°C) el termo debe ser completamente vaciado.
En el caso de que necesite vaciar el termo, primero deberá cortar el suministro eléctrico. Detenga igualmente el suministro de agua al termo. Abra el grifo de agua caliente del grifo de mezcla. Abra el grifo 7 (Fig.5) para descargar el agua del termo. En caso de que falte ese grifo en la instalación, el agua puede descargarse directamente del tubo de entrada de agua, desconectando previamente el termo de las tuberías de agua.

Conexión a la red eléctrica

1. No conecte el termo sin estar seguro de que esta lleno de agua.
2. Durante la conexión del termo a la corriente eléctrica hay que tener especial cuidado al conectar el cable de seguridad.
3. Los modelos sin cable de alimentación - el circuito debe estar provisto de un fusible de seguridad y contar con un dispositivo incorporado para asegurar la desconexión de todas las piezas eléctricas en caso de sobretensión de la categoría III.
4. Si el cable de alimentación (en aquellos aparatos que lo incorporen) sufre daños, debe ser sustituido por el servicio técnico oficial o por un profesional con la formación adecuada para ello, a fin de evitar cualquier riesgo.
5. En los termos de montaje horizontal, los cables de alimentación de la instalación eléctrica deben estar protegidos frente a contacto con la brida del aparato (en la zona de la tapa de plástico). Por ejemplo por un tubo aislante de resistencia térmica superior a 90°C.
6. Durante el proceso de calentamiento, la resistencia puede emitir un ligero ruido (agua hirviendo), lo cual es habitual y no implica ningún problema. Sin embargo, si el ruido va a más con el paso del tiempo puede que la razón sea la acumulación de cal. Para eliminar el ruido será necesario limpiar el aparato desencrustando la cal adherida.

Estimados clientes,
El equipo de TESH cordialmente le felicita su nueva compra. Esperamos que el nuevo aparato aporte confort a su hogar.

II. PARÁMETROS TÉCNICOS

1. Volumen nominal, litros - ver la placa de características del aparato
2. Tensión nominal - vea la placa de características del aparato
3. Consumo de potencia nominal: consulte la placa de características del aparato
4. Presión nominal - ver la placa de características del aparato

! Esta no es la presión de la red de agua. Esta es la presión que se declara para el aparato y se refiere a los requisitos de las normas de seguridad.

5. Tipo de calentador de agua - calentador de agua de acumulación de tipo cerrado, con aislamiento térmico
6. Recubrimiento interior-Para modelos: GC- vitrocerámico; SS- acero inoxidable;
7. Consumo diario de electricidad- Ver Anexo I
8. Perfil de carga nominal-Ver Anexo I
9. Cantidad de agua mezclada a 40°C en litros- Ver Anexo I
10. Temperatura máxima del termostato-ver Anexo I
11. Ajustes de temperatura predeterminados-ver Anexo I
12. Eficiencia energética durante el calentamiento de agua-ver Anexo I

III. DESCRIPCIÓN Y PRINCIPIO DE FUNCIONAMIENTO

El aparato consta de un cuerpo, una brida en la parte inferior (para termos destinados al montaje vertical) o en los laterales (para termos destinados al montaje horizontal), un panel de plástico protector y una válvula de seguridad.

1. El cuerpo consta de dos tanques de acero (tanques de agua) y una carcasa (carcasa exterior) con aislamiento térmico de espuma de poliuretano de alta densidad, ecológicamente pura., y dos tubos con rosca G $\frac{1}{2}$ " para suministro de agua fría (marcado con un anillo azul) y una tubería de salida de agua caliente (marcada con un anillo rojo).

Los tanques internos, dependiendo del modelo, pueden ser de dos tipos:

- Fabricado en acero protegido de la corrosión por un revestimiento especial de vitrocerámica o esmalte
 - Fabricado en acero inoxidable
2. Cada uno de los calderines tiene un termostato y un protector de magnesio. La resistencia eléctrica se utiliza para calentar el agua en el tanque y es operado por el termostato, que automáticamente mantiene la temperatura establecida. El aparato tiene dos dispositivos incorporados (para cada uno de los tanques de agua) de protección contra sobretensión (interruptores térmicos) que desconectan el termo correspondiente de la red cuando la temperatura del agua alcance valores demasiado altos.
 3. La válvula de seguridad evita el vaciado completo del aparato si el suministro de agua fría se detiene en la red de agua. La válvula protege al aparato de presiones que aumentan por encima del valor permitido durante el modo de calentamiento liberando la presión extra a través de la abertura de drenaje

! La válvula de seguridad no puede proteger el aparato en caso de que la presión de la red de agua sea superior a la presión indicada para el aparato.

IV. MONTAJE Y ENCENDIDO

! ¡N.B! La instalación y conexión incorrecta del equipo podrán hacerlo peligroso llevando a consecuencias graves para la salud incluso la muerte de los usuarios. Estas también pueden causar daños a su propiedad y también a la de terceros, por inundación, explosión, incendio.

La instalación, la conexión a la red de agua y a la red eléctrica deberán ser llevadas a cabo por técnicos calificados. Un técnico calificado es una persona que tiene las competencias adecuadas según las regulaciones del país en cuestión

1. Montaje

Recomendamos que el dispositivo se monte cerca de los puntos de suministro del agua caliente para reducir las pérdidas de calor durante el transporte por las tuberías. Si el termo está montado en un cuarto de baño, debe estar en tal ubicación que no pueda ser mojado o sapilcado con agua de la ducha.

Cuando se monta en una pared, el aparato se cuelga mediante los pernos M8 del cuerpo a las placas de soporte, montadas y niveladas previamente. Las placas de soporte incluyen tacos para el montaje en pared.

Esquema de instalación vertical - Figura 4.1

Esquema de instalación horizontal - Figura 4.2.

! Con el fin de evitar lesiones al usuario y / o terceras personas en caso de fallos en el sistema de suministro de agua caliente, el aparato debe instalarse en locales con aislamiento hidráulico de suelo y drenaje al alcantarillado. En ningún caso debe colocar objetos que no sean impermeables debajo del aparato. Si el aparato se instala en locales sin aislamiento hidráulico del suelo, debe haber una cubeta de protección con drenaje en el sistema de alcantarillado debajo del aparato.

! Nota: El conjunto no incluye una cuba de protección, por lo que debe ser elegida / comprada por el usuario.

2. Conexión del termo al sistema de suministro de agua.

Fig. 5.

Donde: 1 - Tubo de entrada; 2 - válvula de seguridad; 3 - válvula reductora (para presión en la red de agua superior a 0,6 MPa); 4 - válvula de parada; 5 - embudo conectado a la red de alcantarillado; 6 - manguera; 7 - drenar el grifo de agua.

Al conectar el termo a las tuberías de agua, debe tener en cuenta las marcas indicativas de color (anillos) fijadas a las tuberías: azul para agua fría (entrante), roja para agua caliente (saliente).

! El montaje de la válvula de retorno de seguridad suministrada con el termo es obligatorio. La válvula de retención de seguridad debe montarse en la tubería de suministro de agua fría, de acuerdo con la dirección de la flecha impresa en su cuerpo, indicando la dirección del agua entrante.

! Excepción: Si las regulaciones locales (normas) requieren el uso de otra válvula de protección o dispositivo (que cumple con EN 1487 o EN 1489), esta debe ser

comprada adicionalmente. Para el dispositivo que funcione de acuerdo con EN 1487, la presión máxima de funcionamiento declarada no debe ser superior a 0,7 MPa. Para otras válvulas de protección, la presión a la que están calibradas debe ser 0,1 MPa inferior a la indicada en la placa del aparato. En estos casos no se debe utilizar la válvula de seguridad que se suministra con el aparato.

! No se permite otro tipo de dispositivo parada entre la válvula de retorno de protección (el dispositivo de protección) y el aparato.

! La presencia de otras (viejas) válvulas de retorno de seguridad puede provocar una avería en su aparato y deben retirarse.

! La fijación de la válvula de seguridad a roscas de más de 10 mm no está permitida; De lo contrario, podría dañar la válvula y, por lo tanto, representar un peligro para el aparato.

! La válvula de seguridad y la tubería entre la válvula y el termo deben estar protegidas contra la congelación. En caso de drenaje de la manguera, su extremo libre debe estar siempre abierto a la atmósfera (no sumergirse). Asegúrese de que la manguera también está protegida contra la congelación.

Para llenar el termo ,primero abra el grifo de agua caliente del grifo mezclador de agua. A continuación, abra el grifo de agua fría del grifo mezclador de agua. El aparato está lleno cuando fluye una corriente constante de agua del grifo mezclador de agua. Luego cierre el grifo de agua caliente.

Cuando tenga que vaciar el termo, primero debe cortar su fuente de alimentación (desenchufarlo). A continuación, deje de suministrar agua al aparato. Abra el grifo de agua caliente del grifo mezclador de agua. Abra el grifo 7 (figura 5) para drenar el agua del tanque de agua. Si no hay tal grifo construido en la tubería, el termo puede drenarse directamente del tubo de entrada del tanque de agua, desconectándolo de la red de agua antes de hacerlo.

Cuando se retira la brida, es normal que se descarguen varios litros de agua que han permanecido en el depósito de agua.

! Se deben tomar medidas para evitar daños por el agua descargada.

Si la presión en la tubería de la red de agua supera el valor especificado en el párrafo I anterior, debe instalarse una válvula reductora de presión, de lo contrario el termo no funcionará correctamente. El fabricante no se hace responsable de los problemas derivados de un funcionamiento inadecuado del aparato.

3. Conexión del termo a la red eléctrica.

! Asegúrese de que el aparato esté lleno de agua antes de conectar la alimentación eléctrica.

- 3.1. Para los modelos con un cable de alimentación con enchufe, la conexión a la red eléctrica se realiza insertando el enchufe en una toma eléctrica.

La desconexión de la red eléctrica se realiza desenchufando el cable de alimentación de la toma.

! El enchufe eléctrico debe estar conectado correctamente a un bucle de corriente separado que esté provisto de un fusible de seguridad. Debe estar conectado a tierra.

- 3.2. Termos con un cable de alimentación sin enchufe

El aparato tiene que estar conectado a un circuito separado de la instalación eléctrica estacionaria, y también debe estar provisto de un fusible de seguridad con una corriente nominal de 16A (20A para una potencia > 3700W). La conexión tiene que ser permanente - sin conectores enchufables. El circuito de corriente debe estar provisto de un fusible de seguridad y de un dispositivo incorporado que desconecte todos los polos en caso de sobretensión de categoría III.

La conexión de los cables conductores de alimentación del aparato tiene que llevarse a cabo de la siguiente manera:

- conductor con aislamiento marrón - al conductor de fase de la instalación eléctrica (L)
- conductor con aislamiento azul - al conductor neutro de la instalación eléctrica (N)
- conductor con aislamiento amarillo-verde - al conductor de seguridad de la instalación eléctrica (⏚)

- 3.3. Termos sin cable de alimentación

El aparato debe conectarse a un circuito de corriente separado de la instalación eléctrica estacionaria, provisto de un fusible de seguridad con corriente nominal de 16A (20A para una potencia > 3700W). La conexión se realiza con conductores de cobre de un solo núcleo (rígido) - cable de 3 x 2,5 mm² para una potencia total de 3000W (cable 3 x 4,0 mm² para potencia > 3700W).

En el circuito eléctrico que suministra alimentación eléctrica al aparato, tiene que incorporarse un dispositivo que desconecte todos los polos en caso de sobretensión de la categoría III.

Para instalar el cable de alimentación en el termo, retire la cubierta de plástico (Fig. 7.3). Conecte el cable de la fuente de alimentación de acuerdo con la marca en los terminales, como sigue:

- el marcado de fase A o A1, L o L1;
- el neutro - para marcar N (B o B1 o N1)
- TEI cable de seguridad debe estar conectado a la junta roscada marcada con ⏚.

Después de la instalación, vuelva a colocar la cubierta de plástico en su lugar!

Explicaciones de la Fig. 6:

T1, T2 - disyuntor térmico; TR/EC - regulador térmico/ bloque electrónico; R1, R2 - elemento calefactor; F1, F2 - brida; S1, S2 - sensor; Wi-Fi (para modelos con Wi-Fi)

V. PROTECCIÓN ANTI-CORROSIÓN - ÁNODO DE MAGNESIO (PARA TERMOS CON TANQUES DE AGUA CON REVESTIMIENTO VITROCERÁMICO O ESMALTE)

El ánodo de magnesio proporciona protección adicional a la superficie interna del tanque de agua contra la corrosión. Es un elemento sometido a desgaste y está sujeto a un reemplazo periódico, que es a cargo del usuario. En vista del uso prolongado y libre de accidentes de su termo, el fabricante recomienda inspecciones periódicas del estado del ánodo de magnesio por un técnico cualificado, así como su reemplazo cuando sea necesario, lo cual podría ser realizado durante el mantenimiento preventivo del aparato.

Para las sustituciones, póngase en contacto con Servicio Técnico Oficial.

VI. FUNCIONAMIENTO.

1. Encienda el termo

Antes de poner en marcha el aparato, asegúrese de que el termo esté correctamente conectado a la red eléctrica y de que esté lleno de agua. El encendido del termo se realiza a través del dispositivo incorporado en la instalación descrito en el punto 3.3 de la sección IV, o insertando el enchufe en una toma eléctrica (para modelos con cable con enchufe).

2. Descripción del panel de control del aparato

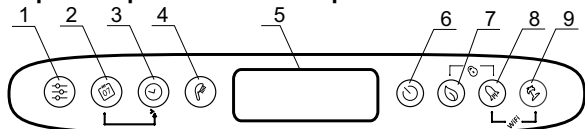

Descripción de botones y elementos:

- 1 - Botón de selección del programa y activación de las funciones de programación en modo de programador semanal
 - 2 - Botón de selección de 2 días de la semana.
 - 3 - Botón de selección de la hora / período en diferentes modos
 - 4 - Botón de la ducha para seleccionar la cantidad de duchas y activar el modo de control manual.
 - 5 - Pantalla LCD.
 - 6 - Botón de encender / apagar – modo "Stand by".
 - 7 - Botón de cambio entre los modos ECO SMART, ECO NIGHT o ECO COMFORT
 - 8 - Botón de selección de la función BOOST
 - 9 - Botón de encender/ apagar el modo de vacaciones
- Posibles combinaciones:
- 7 & 8 - "bloqueo" del panel
 - 8 & 9 - Apagar y encender el módulo Wi-Fi (modo "Stand by")
 - 2 & 3 - Copia del estado de la celda actual
 - 1 & 2 - Orientación de la pantalla desde una posición vertical a una horizontal.

3. Encendido del funcionamiento electrónico del aparato

La activación se realiza pulsando el botón 6. De este modo, la pantalla mostrará el modo que se va a utilizar y, dependiendo del este, los símbolos descritos para cada modo a continuación.

La desactivación de la operación electrónica se realiza pulsando el botón 6.

4. Instalación y funcionamiento del aparato

• Encendido y apagado del módulo Wi-Fi (para modelos con Wi-Fi)

La conexión y desconexión del módulo Wi-Fi se realiza pulsando simultáneamente los botones 8 + 9 durante un mínimo de 10 segundos en modo de espera, es decir, cuando el aparato está apagado del botón 6. Cuando el módulo Wi-Fi está encendido, la pantalla muestra el siguiente símbolo.

Nota: Si los ajustes de fábrica están habilitados, deberá volver a conectarse al dispositivo Wi-Fi.

• Ajuste de la hora y el día de la semana

Para que los modos de programa funcionen correctamente, debe configurar la hora y el día de la semana. Para activar esta función, el aparato debe estar en modo de espera. La configuración se realiza en modo de espera, es decir, cuando el aparato no está encendido. Pulse el botón un rato 1. En la línea de selección del día semanal empezará a parpadear un día de la semana. Usando el botón 2 seleccione el día de la semana. Pulse el botón 1 para confirmar su elección. Los primeros dos dígitos del temporizador comienzan a parpadear. Con el botón 3 introduzca la hora y confirme con el botón 1. El segundo grupo de dígitos empezará a parpadear. Nuevamente usando el botón 3 configure los minutos y confirme con el botón 1.

• Orientación de la pantalla desde una posición vertical a una horizontal

Para la operación correcta de los modos de programa en la instalación horizontal del aparato es obligatorio seleccionar un modo de operación para modelos "horizontales" (orientación horizontal de la pantalla).

Para cambiar de símbolos horizontales a verticales y viceversa, deberá mantener presionados los dos botones 8 + 9 durante unos 5 segundos cuando el termo está en modo "Stand by".

¡Atención! El termo TESY que tiene es de clase energética más alta. La clase del aparato en modo ECO está garantizada solo con una orientación correcta de la pantalla.

• Modo de funcionamiento manual

A través del botón 4 puede seleccionar el modo de operación Manual.

El símbolo * aparece en la pantalla y el contador de cuenta regresiva si el electrodoméstico está en el modo de calentamiento o un reloj si el termo está listo para su uso.

Cuando encienda el modo manual, la pantalla muestra la última configuración de duchas preestablecidas. La cantidad máxima de duchas que se pueden seleccionar depende del modelo y se muestra en la tabla 1.3.

• Modo Anticongelación

La función Anticongelación está activa con los siguientes modos: funcionamiento manual y Programación Semanal.

Para activar la función anticongelante, presione el botón 4 hasta que aparezca el símbolo * en la pantalla.

¡Atención! El suministro eléctrico del aparato debe estar encendido. La válvula de seguridad y la tubería de ella al aparato deben estar protegidas contra la congelación.

• Modo de programador semanal

Al presionar el botón 1, puede elegir uno de los tres modos de programación semanal preestablecidos: **P1, P2 o P3**.

Para configurar el programa que ha elegido, mantenga presionado el botón 1 para introducir los ajustes.

El aparato entra en modo de ajuste para el programa elegido. El indicador de programa (**P1, P2 o P3**) parpadea en la pantalla.

Paso 1: Elija un día de la semana

Usando el botón 2 elija el día de la semana para el cual desea cambiar el programa.

Paso 2 - Elija una hora

Con el botón 3 elija el tiempo deseado.

Paso 3: Elija la cantidad deseada de agua caliente

Con el botón 4 elija la cantidad de duchas para indicar la cantidad requerida de agua caliente para el tiempo deseado. Puede elegir *, 1, 2, ... número de duchas, pasando el botón 4.

"*" significa que se ha elegido el modo "anticongelante" que se visualiza en la pantalla con el símbolo *.

Usando la combinación de botones 7 y 8 puede copiar la configuración (cantidad de duchas) desde la hora actual para la hora siguiente.

Para ese propósito, el botón 7 se mantiene presionado y presionando el botón 8 puede pasar a la siguiente hora (celda adyacente), copiando la cantidad de duchas seleccionada.

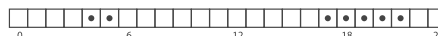

Se proporciona una celda en el horario para cada hora del día. Los números debajo les servirán de guía.

Explicación de las marcas:

■ - cuando la celda de la hora está rellena, se requiere agua caliente en ese momento y el agua se calentará dependiendo del número de duchas seleccionadas.

□ - si la celda de la hora está vacía, el termo no tiene ninguna tarea para la hora indicada.

Los cambios se confirman presionando un botón 1 una vez, con lo que el aparato saldrá del modo de configuración.

En caso de que los botones no se manipulen durante un tiempo dado, los cambios se recuerdan automáticamente (incluso si no se han confirmado).

Modos de programa - P1 y P2

En los programas **P1** y **P2** puede elegir en qué día de la semana, a qué hora, cuánta agua caliente necesitará. El aparato calcula cuándo encenderse para proporcionar la cantidad requerida en el tiempo dado.

Ejemplo:

Si está configurado tener agua caliente para 3 personas el miércoles a las 18:00, el aparato mantendrá esa cantidad durante un cierto período de tiempo y se apagará solo.

Modo de programa - P3

Para los programas **P3**, puede elegir en qué día de la semana, para cuánto tiempo deberá funcionar el aparato y cuánta agua caliente deberá producir. El aparato se enciende e intenta alcanzar el número de duchas establecido.

Ejemplo:

Si está configurado que el miércoles a las 18:00 hay que tener agua caliente para 3 personas, el aparato comenzará a calentar el agua en un momento hasta que alcance las 3 duchas dadas.

• Modo SMART ECO, ECO NIGHT y ECO COMFORT

Al presionar el botón 7 puede elegir entre tres modos:

ECO - ECO SMART,

EC1 - ECO COMFORT (el límite más bajo proporciona 2 duchas, el límite superior genera ahorro).

EC2 - ECO NIGHT (algoritmo SMART de prioridad nocturna del calentamiento), El modo elegido se visualiza en la pantalla.

En el modo Eco Smart, el termo eléctrico elabora su propio algoritmo de funcionamiento para garantizar el ahorro de energía y, por lo tanto, reducir su factura de electricidad y, al mismo tiempo, mantener la comodidad en su hogar mientras se está utilizando.

⚠ ¡Atención! Su termo eléctrico TESY ostenta la clase energética más alta. La clase del aparato está garantizada sólo cuando funciona en modo ECO "SMART" debido a los significativos ahorros de energía que se generan.







Después: después de seleccionar uno de los tres modos Eco Smart, el aparato aprenderá sus hábitos y elaborará un programa semanal para proporcionar la cantidad de agua necesaria en el momento en que lo necesite y al mismo tiempo ahorrar energía y así reducir su factura de electricidad. Este principio de funcionamiento requiere un período de autoformación que dura una semana, y después de eso el modo Eco Smart comienza a acumular ahorros de energía sin perturbar su comodidad en función de los hábitos aprendidos. El aparato monitorea continuamente sus hábitos y obtiene continuamente auto-entrenamiento.

En este modo, es imposible que intervenga después de haber sido seleccionado. En caso de que a menudo cambie sus hábitos, el aparato no será capaz de elaborar un algoritmo exacto para garantizar su comodidad y para proporcionarle agua caliente exactamente cuando lo necesite. En este sentido, si el funcionamiento del aparato en modo Eco Smart no le satisface y no le proporciona el confort requerido, y al mismo tiempo desea que el aparato siga reduciendo sus costes, presionando el botón  puede seleccionar el modo de funcionamiento **EC1** - para un mayor nivel de confort, lo que garantiza de nuevo el ahorro de energía, pero en menor medida. El modo de funcionamiento **EC1** está destinado a usuarios con hábitos cambiantes para los cuales sería difícil establecer un horario exacto de operación semanal.



Para generar el máximo ahorro de energía, puede elegir el modo **EC2**. Este es un modo de algoritmo SMART con calentamiento prioritario durante la noche.

Nota: En caso de interrupción o apague de la alimentación, el termo mantiene la configuración hasta 12 horas. Usted puede reiniciar el algoritmo sólo por el botón de encendido / apagado, y el aparato comenzará su auto-entrenamiento de nuevo.



● Función cerradura





Mantenga presionados al mismo tiempo los botones  y  el panel de control, "se bloquea" y a través del mismo no se pueden hacer comandos. Si el panel está bloqueado, el símbolo que aparece en la pantalla es . Si un botón sea presionado cuando el panel está bloqueado, todos los botones se encienden, pero el aparato no acepta comandos, el símbolo  parpadea 3 veces para incitar el desbloqueo. Para volver a desbloquear el panel, debe mantener presionados los botones  y  simultáneamente por 2 segundos.



● Función de vacaciones VAC



Si planea estar fuera de casa por más de un día, puede activar el modo de vacaciones, para que el termo eléctrico "sepa" cuándo volverá a proporcionarle agua caliente. Para activar el modo de vacaciones debe presionar el botón . La pantalla mostrará "00" días, y los números y el símbolo  están parpadeando. Si la cantidad de días "00" no sea modificada, el modo Vacaciones no se puede activar. Para introducir un número de días, use el botón . Con un solo toque, el contador se incrementa en uno. Al mantener presionado el botón, el contador aumenta automáticamente a mayor velocidad.

El número máximo de días que se puede introducir es 90. El símbolo  sigue parpadeando. Los otros dos parámetros se configuran como ajustes de fábrica: número máximo de duchas a las 18:00 del último día de vacaciones.

Para cambiar la hora a la que se debe proporcionar la cantidad deseada de agua caliente, use el botón . Para cambiar el número de duchas, use el botón .

Los parámetros establecidos se confirman presionando el botón  con el que se activa el modo de Vacaciones. En la pantalla el símbolo  deja de parpadear y se ilumina. Se muestran el número de días de vacaciones, el número de duchas y el tiempo en el que se debe proporcionar el agua caliente. Para salir del modo de vacaciones, sin cambio, puede hacerse presionando el  o no se toque ningún botón durante mucho tiempo. El símbolo  desaparece.

Para salir del modo de Vacaciones, presione cualquiera de los siguientes botones: ,  o .



Si pulse un botón , mientras el modo Vacaciones está activado, entrará en un modo de programación y el número de días y el símbolo  empezarán a parpadear de nuevo.

✍ El número de días que usted ingresa (el período de su ausencia) debe incluir el día en el cual regresará a su casa.

● Función BOOST (un calentamiento único hasta la temperatura máxima y retorno automático al modo de funcionamiento ya seleccionado)

Cuando la función BOOST está activada, el termo de agua calentará el agua hasta max °C sin cambiar el algoritmo de funcionamiento del modo correspondiente. Cuando se ha alcanzado la temperatura máxima, el aparato cambia automáticamente al modo de funcionamiento previamente seleccionado. La función BOOST está activa con los siguientes modos: Eco Smart, Vacaciones y **Español**

Programación Semanal.

Para activar la función BOOST, pulse continuamente  (durante unos 3 segundos). Para desactivar la función BOOST, presione otra vez el botón .

● Restablecer la configuración de fábrica

Para activar esta función, el aparato debe estar en modo de espera. Puede activarlo manteniendo pulsados los botones  durante al menos 10 segundos. Durante estos 10 segundos todos los símbolos de la pantalla se iluminarán que indicará que ha restaurado los ajustes de fábrica del aparato.

● Símbolo ducha

El símbolo de la ducha  le da información sobre la cantidad de agua caliente ya producida y si se ha alcanzado la cantidad establecida en los modos diferentes. La cantidad de agua por una ducha se calcula sobre la base de las normas europeas promedio y puede no coincidir con sus preferencias personales de confort.

Cuando el símbolo de la ducha está iluminado constantemente, esto significa que se ha alcanzado la cantidad establecida de agua caliente. Cuando el símbolo de la ducha está parpadeando, esto indica que el aparato está en modo de calentamiento. Cuando más de una "ducha" no está lista, parpadean una tras otra continuamente. Esto proporciona información sobre la cantidad establecida de agua caliente y la cantidad alcanzada en un momento dado.

Ejemplo:



El agua caliente para 2 duchas está para usar. La tercera ducha está en proceso de calentamiento. El objetivo final es tener agua caliente por una cantidad equivalente a 3 duchas.

En el modo Manual y en el modo BOOST, en la pantalla se visualiza un temporizador que indica el tiempo restante aproximado hasta el alcance de la cantidad de agua caliente establecida.

5. Problemas registrados

Si hay un problema con el aparato, el símbolo  aparece en el panel y parpadea. El código de error se visualiza en la pantalla.

Lista de errores que se pueden ver en la pantalla:

Código del error	Nombre del error
Er1	Sensor 1 - El sensor inferior se ha desconectado
Er2	Sensor 1 - El sensor inferior está en cortocircuito
Er3	Sensor 1 - El sensor superior se ha desconectado
Er4	Sensor 1 - El sensor superior está en cortocircuito
Er5	Sensor 2 - El sensor inferior se ha desconectado
Er6	Sensor 2 - El sensor superior se ha desconectado
Er7	Sensor 2 - El sensor inferior está en cortocircuito
Er8	Sensor 2 - El sensor superior está en cortocircuito
Er9	Error de software
Er10	Calentador encendido en seco (H1)
Er11	Calentador encendido en seco (H2)

✍ Nota: Si ve el símbolo  y alguno de los errores mencionados anteriormente, póngase en contacto con el Servicio Técnico Oficial. Puede encontrar una lista de ellos en la tarjeta de garantía.

VII. MANTENIMIENTO PERIÓDICO

En las condiciones de uso normal del termo, bajo la influencia de la alta temperatura, la piedra caliza (la denominada cal) se deposita sobre la superficie de la resistencia eléctrica. Esto empeora el intercambio de calor entre la resistencia y el agua, aumentando la temperatura en la superficie de la resistencia eléctrica y de su alrededor. Se puede oír ruido específico - como de agua hirviendo. El termostato empieza a encenderse y apagarse más frecuentemente. Incluso puede producirse una "falsa" activación de la protección contra sobrecalentamiento. Debido a estos hechos, el fabricante recomienda el mantenimiento preventivo de su termo cada dos años por un servicio técnico oficial o servicio de mantenimiento, que será a cargo del cliente.. Este mantenimiento preventivo debe incluir la limpieza y el examen del ánodo de magnesio (para termos con revestimiento de vitrocerámica), y ser sustituido por uno nuevo, si es necesario.

Para limpiar el aparato, utilice un paño húmedo. No utilice detergentes abrasivos o que contengan disolventes.

El fabricante no se hace responsable de las consecuencias derivadas del incumplimiento de estas instrucciones.



Instrucciones para la protección del medio ambiente

¡Los electrodomésticos viejos contienen materiales valiosos y no deben desecharse con los desechos domésticos! Contribuir activamente a la protección de los recursos y del medio ambiente y disponer del aparato en los centros de recompra organizados para este fin (si están disponibles).

1. As descrições técnicas e o manual de instruções foram preparadas de forma a dar-lhe a conhecer o produto, a sua instalação e uso. Estas instruções devem ser seguidas também por técnicos especializados, para fazer a montagem, desmontagem e reparação em caso de avaria.
2. A observância das indicações do presente manual de instruções é antes de mais no interesse do utente e ao mesmo tempo faz parte das condições de garantia indicadas no certificado de garantia, para que o utente possa beneficiar da assistência técnica gratuita. O fabricante não se responsabiliza por avarias no aparelho ou por eventuais danos causados devido a uma exploração e/ou montagem não conformes às indicações e às instruções do presente manual.
3. O termoacumulador cumpre as normas EN 60335-1, EN 60335-2-21.
4. Este aparelho ã destinado para ser utilizado por crianças com idade de 8 anos e mais do que 8 anos e por pessoas com deficiências físicas, sensoriais ou intelectuais ou por pessoas sem experiência e conhecimentos caso elas sejam supervisionadas ou instruídas de acordo com o uso seguro do aparelho e entendam os perigos que possam ocorrer.
5. As crianças não tm que brincar com o aparelho
6. A limpeza e a manutenção do aparelho não devem ser efetuadas por crianças, que não são supervisionadas.

⚠ CUIDADO! A instalação e a conexão incorretas do aparelho irão torná-lo perigoso com graves consequências para a saúde e a vida do consumidor, inclusive, mas não só até deficiências físicas e/ou morte. Isto pode também causar danos à propriedade deles /danificação e/ou destruição/, como também à de terceiros, causados por, mas não só, inundações, explosões, fogo.
 A instalação, a conexão à alimentação de água e a conexão à rede elétrica, como também a introdução em serviço deve ser feita só e unicamente por electricistas e técnicos certificados para arranjos e instalação do aparelho que adquiriram capacidade no território do país onde a instalação e a introdução em serviço são realizadas de acordo com a legislação em vigor.

⚠ Todas as alterações e modificações introduzidas à construção do termoacumulador e circuito eléctrico estão proibidas. Se estas alterações ou modificações foram feitas durante a instalação, a garantia do produto é nula. Alterações e modificações, significa a retirada de elementos incorporados pelo fabricante, a adição de componentes ao termoacumulador ou a substituição de componentes por elementos similares não aprovados pelo fabricante.

Montagem

1. O termoacumulador deve ser montado em acordo com as regras normais de resistência ao fogo.
2. Em caso da montagem do aparelho numa casa de banho, deve-se escolher uma zona fora do alcance de projecções de água.
3. O aparelho destina-se somente a ser utilizado em locais fechados e aquecidos em que a temperatura não fica inferior a 4° C e não se destina a trabalhar em regime de passagem contínua.
4. Na instalação à parede, o aparelho fixa-se por meio dos parafusos M8 montados ao casco para as placas de suporte que são previamente montados e nivelados à parede. As placas de suporte e as cavilhas para a fixação da placa à parede estão incluídas no kit do aparelho.

Tubos de ligação do termoacumulador

1. O aparelho fornece água quente em casas com canalização de alta pressão, abaixo de 6 bar (0,6 MPa).
2. A montagem da válvula de segurança de retorno, fornecida com o termoacumulador, é obrigatória. A válvula de segurança de retorno deve ser montada no tubo de água fria fornecido, de acordo com a direcção da seta estampada no corpo de plástico, que indica a direcção de entrada de água. Quaisquer outros dispositivos de segurança adicionais não devem ser montados entre a válvula de segurança de retorno e o termoacumulador.
Excepção: Se os regulamentos locais (normas) exigirem a utilização de outra válvula de segurança ou dispositivo (conforme à norma EN 1487 ou EN 1489), este último deve ser comprado adicionalmente. Para os dispositivos conformes à norma EN 1487 a pressão máxima de serviço indicada deve ser 0.7 MPa. Para outras válvulas de segurança a pressão em que são calibradas deve ser de 0.1 MPa abaixo da indicada na tabela do aparelho. Nestes casos a válvula de controlo e anti-retorno que é fornecida com o aparelho não deve ser utilizada..
3. A válvula de controlo e anti-retorno e o respectivo tubo condutor que a liga ao esquentador de água devem estar protegidos contra congelamento. Quando na drenagem é utilizada uma mangueira – a extremidade livre deve estar sempre orientada para a atmosfera (não debaixo de água). A mangueira deve ser protegida contra congelamento.
4. Para garantir o funcionamento seguro do seu termoacumulador, a válvula de segurança e retorno deve ser regularmente limpa e inspecionada - a válvula não deve estar obstruída - e, nas regiões com alto nível de calcário na água, tem de ser limpa dos resíduos acumulados. Este serviço não está coberto pela garantia de manutenção.
5. Para evitar danos ao usuário, ou a terceiros, e em caso de falhas no sistema de fornecimento de água quente, o aparelho deverá estar montado num local onde o chão esteja isolado ou tenha drenagem de água. Não colocar objectos que não sejam à prova de água debaixo do aparelho, em quaisquer circunstâncias. No caso do aparelho não ser instalado de acordo com as condições atrás referidas, deve ser colocado um tubo de segurança, para eventual descarga, debaixo do aparelho.
6. Durante o funcionamento normal – (regime de aquecimento de água) – é normal aparecerem alguns pingos de água do orifício de drenagem da válvula de segurança. A última deve estar aberta para a atmosfera. Devem ser tomadas as medidas de esvaziamento ou recolha da quantidade gotejada para evitar danos sempre.
7. Na possibilidade de temperatura deixa debaixo do zero °C o esquentador deve vaziar.
 Caso tenha que esvaziar o termoacumulador, primeiro deve desligar o aparelho da rede eléctrica. Corta a água que corre para o esquentador. Abre a torneira de água quente de bateria que mistura a água quente e água fria. Abre torneira 7 (figura 5) para vaziar água no esquentador. Si na instalação não é instalada aquela torneira, o esquentador pode ser vaziar directamente do tubo de entrada mas o esquentador deve ser despendurar de antemão do aqueduto.

Ligações eléctricas

1. Não ligar o termoacumulador sem que esteja cheio de água.
2. Quando ligar o termoacumulador à rede eléctrica, deve-se ter cuidados ao ligar o fio terra.
3. Modelos de água sem cabo de alimentação - ocircuito eléctrico do aparelho tem de ter um ligador, assegurando a separação entre os pólos em carga, segundo condições da categoria III da Alta tensão.
4. Se o cabo eléctrico de alimentação (nos modelos que o têm) está danificado, deve ser substituído por um serviço técnico especializado, ou por pessoa de similares qualificações, para evitar qualquer risco.
5. Para termoacumuladores de montagem horizontal o isolamento dos cabos de alimentação da instalação eléctrica deve ser protegido contra toque com o flange do aparelho (na área debaixo da tampa plástica), por exemplo, por meio de um tubo de isolamento cuja resistência térmica seja superior a 90°C.
6. Durante o aquecimento do aparelho pode haver um ruído específico (a água que está a ferver). Isto é normal e não significa que existe alguma avaria. Com o tempo o ruído torna-se mais intenso e a razão é o calcário acumulado. Para eliminar o ruído é necessário limpar o aparelho. Este serviço não faz parte da assistência técnica incluída na garantia.

Estimados Clientes,

A equipa TESI congratula-se com a sua nova compra. Esperamos que o seu novo aparelho traga mais conforto ao seu lar.

II. CARACTERÍSTICAS TÉCNICAS

1. Volume nominal, V litros - ver figuras abaixo;
2. Voltagem nominal - ver figuras abaixo;
3. Potência nominal de consumo - ver figuras abaixo;
4. Pressão nominal - ver figuras abaixo

! Esta não é a pressão da rede de distribuição de água. É a pressão indicada para o aparelho e refere-se às exigências das normas de segurança.

5. Tipo de termoacumulador - termoacumulador fechado com isolamento térmico;
6. Revestimento interior para modelos: GC – vidro cerâmico
7. Consumo diário de energia eléctrica – consulte Anexo I
8. Perfil de carga nominal - consulte Anexo I
9. Quantidade de água mista em 40°C V40 em litros - consulte Anexo I
10. Temperatura máxima do termostato - consulte Anexo I
11. Configurações de fábrica da temperatura - consulte Anexo I
12. Eficiência energética durante o aquecimento da água - consulte Anexo I

III. DESCRIÇÕES E PRINCÍPIOS DE FUNCIONAMENTO

O aparelho é composto pelo corpo, flange no lado inferior - para termoacumuladores de instalação vertical - ou lateralmente - para termoacumuladores de instalação horizontal - painel plástico de protecção e válvula de segurança de retorno.

1. O corpo está composto de dois tanques de aço (contentores de água) e invólucro (revestimento externo) com isolamento térmico entre eles feito de espuma de poliuretano com alta densidade ecologicamente limpa e dois tubos de rosca G 1/2": tubo de água fria marcado a azul e tubo de saída para água quente marcado a vermelho.

Os tanques internos, em função do modelo, podem ser dois tipos:

- Fabricado em aço anti-corrosão, com revestimento especial vidro-cerâmico;
- Fabricado em aço inox

2. A cada um dos flanges está montado um aquecedor eléctrico e protetor de magnésio.

O termostato tem um sistema de segurança de sobreaquecimento, com interrupção de potência para o aquecimento quando a temperatura da água atinge valores excessivos. Em caso disso, por favor consulte o serviço de assistência técnica. O aparelho dispõe de dois dispositivos internos (para cada um dos tanques de água) para protecção contra superaquecimento (interruptores térmicos) que desligam o respetivo aquecedor da corrente eléctrica, quando a temperatura da água atingir valores demasiado altas.

3. A válvula de segurança de retorno impede que os aparelhos vazem, no caso de interrupção da entrada de água fria. A válvula protege o aparelho contra a subida de pressão acima do valor permitido durante o aquecimento (em caso de aumento da temperatura, a água aumenta de volume e a pressão aumenta), libertando o excesso de pressão pela abertura para drenagem.

! A válvula de segurança de retorno não pode proteger o aparelho, caso haja um aumento de pressão excedendo a pressão pré estabelecida para o aparelho.

IV. MONTAR E LIGAR "ON"

! Cuidado! A INSTALAÇÃO E A CONEXÃO INCORRETAS DO APARELHO IRÃO TORNÁ-LO PERIGOSO COM GRAVES CONSEQUÊNCIAS PARA A SAÚDE DO CONSUMIDOR E ATÉ A MORTE. ISTO PODE TAMBÉM CAUSAR DANOS À PROPRIEDADE DELES, COMO TAMBÉM DE TERCEIROS, CAUSADOS POR INUNDAÇÕES, EXPLOSÕES, FOGO. A instalação, a conexão à alimentação de água e a conexão à rede elétrica deve ser feita por técnicos certificados. O técnico certificado é a pessoa que tem a competência em conformidade com os regulamentos do estado em causa

1. Montagem

Recomenda-se que a montagem do aparelho seja feita próxima dos locais de uso de água quente, para reduzir a perda de aquecimento na passagem pela canalização. Em caso da montagem do aparelho numa casa de banho, deve-se escolher uma zona fora do alcance de projecções de água. Na instalação à parede, o aparelho fixa-se por meio dos parafusos M8 montados ao casco para as placas de suporte que são previamente montados e nivelados à parede. As placas de suporte e as cavilhas para a fixação da placa à parede estão incluídas no kit do aparelho.

Esquema para instalação vertical - fig. 4.1

Esquema para instalação horizontal - fig. 4.2.

! Para evitar danos ao usuário, ou a terceiros, e em caso de falhas no sistema de fornecimento de água quente, o aparelho deverá estar montado num local onde o chão esteja isolado ou tenha drenagem de água. Não colocar objectos que não sejam à prova de água abaixo do aparelho, em quaisquer circunstâncias. No caso do aparelho não ser instalado de acordo com as condições atrás referidas, deve ser colocado um tubo de segurança, para eventual descarga, abaixo do aparelho.

! Nota: o tubo de protecção não está incluído, o qual deve ser seleccionado pelo usuário.

2. Tubos de ligação do termoacumulador

Fig. 5;

Onde: 1-Tubo de entrada; 2 – válvula de segurança; 3-válvula de redução (para tensão do aquaduto superior a 0,6 MPa); 4 – torneira de fechamento; 5 – funil de ligação com a canalização; 6-mangueira; 7 – torneira de vazão do esquentador. Na ligação do termoacumulador à rede de água principal, devem-se considerar as cores indicadas/círculos/pintados nos tubos: azul para água fria (entrada) e vermelho para água quente (saída).

! A montagem da válvula de segurança de retorno, fornecida com o termoacumulador, é obrigatória. A válvula de segurança de retorno deve ser montada no tubo de água fria fornecido, de acordo com a direcção da seta estampada no corpo de plástico, que indica a direcção de entrada de água.

Quaisquer outros dispositivos de segurança adicionais não devem ser montados entre a válvula de segurança de retorno e o termoacumulador.

! Excepção: Se os regulamentos locais (normas) exigirem a utilização de outra válvula de segurança ou dispositivo (conforme à norma EN 1487 ou EN 1489), este último deve ser comprado adicionalmente. Para os dispositivos conformes à norma EN 1487 a pressão máxima de serviço indicada deve ser 0.7 MPa. Para outras válvulas de segurança a pressão em que são calibradas deve ser de 0.1 MPa abaixo da indicada na tabela do aparelho. Nestes casos a válvula de controlo e anti-retorno que é fornecida com o aparelho não deve ser utilizada.

! Caso existam válvulas de segurança de retorno antigas, que podem conduzir a avarias do aparelho, as mesmas devem ser retiradas.

! É proibido colocar qualquer dispositivo de bloqueio entre a válvula de controlo e anti-retorno (o dispositivo de segurança) e o aparelho.

! O aperto da válvula de segurança de retorno em roscas com mais de 10 mm de comprimento não é autorizado, pois pode causar danos na válvula e pôr em perigo o seu aparelho.

! A válvula de controlo e anti-retorno e o respectivo tubo condutor que a liga ao esquentador de água devem estar protegidos contra congelamento. Quando na drenagem é utilizada uma mangueira – a extremidade livre deve estar sempre orientada para a atmosfera (não debaixo de água). A mangueira deve ser protegida contra congelamento.

Abri a válvula da rede de água fria e, em seguida, abri a válvula da saída de água quente do termoacumulador. Quando o enchimento estiver completo, o caudal de água será constante na torneira.

Agora pode fechar a válvula (torneira) de água quente. Caso tenha que esvaziar o termoacumulador, primeiro deve desligar o aparelho da rede eléctrica. Corta a água que corre para o esquentador. Abre a torneira de água quente de bateria que mistura a água quente e água fria. Abre torneira 7 (figura 5) para vazão de água no esquentador. Si na instalação não é instalada aquela torneira, o esquentador pode ser vazado directamente do tubo de entrada mas o esquentador deve ser despendurar de antemão do aqueduto.

Em caso de remoção da membrana, a descarga de vários litros de água que resta no reservatório, é normal.

! Devem ser tomadas medidas para prevenir danos durante a drenagem da água.

Se a pressão na rede de distribuição de água ultrapassar o valor indicado no parágrafo I, neste caso será necessário montar uma válvula redutora, caso contrário o esquentador de água não funcionará correctamente. O fabricante não assume qualquer responsabilidade por problemas causados por uso indevido do aparelho.

3. Ligações eléctricas.

! Assegure-se que o aparelho está cheio de água, antes de o ligar à rede eléctrica.

- 3.1. Modelos com cabo de alimentação e ficha são ligados a uma tomada de corrente.

Para desligar estes aparelhos tem de se retirar a ficha da tomada de corrente.

! A tomada deve ser correctamente ligada ao ciclo de corrente próprio protegido com fusível. E deve ser ligada à terra.

- 3.2. Aquecedores de água, equipados com cabo de alimentação sem plugue. O aparelho deve ser conectado a um circuito eléctrico separado na instalação eléctrica fixa, equipado com um fusível cuja corrente nominal declarada é 16A (20A para potência > 3700W). A conexão deve ser permanente - sem plugues. O circuito eléctrico deve ser equipado com um fusível e com dispositivo incorporado que proporciona desconexão de todos os pólos caso uma sobretensão de categoria III ocorrer.

A conexão dos condutores do cabo de alimentação do aparelho deve ser realizada da seguinte maneira:

- Condutor de cor castanha do isolamento - ao condutor de fase da instalação eléctrica (L)
- Condutor de cor azul do isolamento - ao condutor neutro da instalação eléctrica (N)
- Condutor de cor amarela-verde do isolamento - ao condutor protetivo da instalação eléctrica (⊕)

- 3.3. Aquecedor de água sem cabo de alimentação

O aparelho deve ser conectado a um circuito eléctrico separado na instalação eléctrica fixa, equipado com um fusível cuja corrente nominal declarada é 16A (20A para potência > 3700W). A conexão realiza-se por meio de fios de cobre sólidos – cabo 3x2,5 mm² para uma potência total de 3000W (cabo 3x4.0 mm² para uma potência > 3700W).

O circuito eléctrico do aparelho tem de ter um ligador, assegurando a separação entre os pólos em carga, segundo condições da categoria III da Alta tensão.

Para instalar o cabo de alimentação no termoacumulador, remover a tampa plástica (fig. 7.3).

A conexão dos fios de alimentação devem estar em conformidade com as marcações nos terminais da seguinte forma:

- o condutor de fase como uma indicação A ou A1 ou L ou L1
- o condutor neutro como uma indicação N (B ou B1 ou N1)
- É obrigatória a ligação do cabo de protecção para a junção de parafuso marcada com o signo ⊕.

! ATENÇÃO! O isolamento dos cabos de alimentação da instalação eléctrica deve ser protegido contra toque com o flange do aparelho (na área debaixo da tampa plástica), por exemplo, por meio de um tubo de isolamento cuja resistência térmica seja superior a 90°C.

Depois da montagem a tampa de plástico coloca-se novamente!

Notas explicativas à fig. 6:

TR1, T2 – interruptor térmico; TR/EC – regulador térmico/ bloco electrónico; R1, R2 - aquecedor; S1, S2 - Sensor; F – flange; Wi-Fi (se o modelo estiver munido de cabo de Wi-Fi)

V. ANODO DE MAGNÉSIO PARA PROTECÇÃO DA OXIDAÇÃO (PARA TERMOACUMULADORES COM RESERVATÓRIO REVESTIDOS A VITRO-CERÂMICO)

O anodo de magnésio protege a superfície interior do reservatório da corrosão. O elemento de anodo é um elemento interno que deve ser substituído periódicamente. No sentido de alcançar uma maior longevidade, o fabricante recomenda inspeções periódicas ao estado do anodo de magnésio, feitas por um técnico especializado, e substituídas quando necessário, podendo esta análise ser feita durante a manutenção técnica preventiva. Para assistência técnica, contacte o serviço técnico autorizado.

VI. FUNCIONAMENTO

1. Ligar o termoacumulador

Antes de ligar pela primeira vez o aparelho, certifique-se de que ele está corretamente ligado à rede elétrica e está cheio com água. Ligar o termoacumulador efetua-se mediante o dispositivo integrado nele consoante está descrito no ponto 3.3 do parágrafo IV ou liga-lo pelo cabo na tomada (se o modelo estiver munido de cabo de alimentação com ficha macho).

2. Descrição do painel de controlo do aparelho

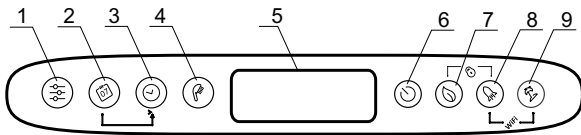

Legenda dos botões e dos elementos:

- 1 - Botão para selecionar o programa e ativar as funções de programação em modo "Programador semanal"
2 - Botão para selecionar os dias da semana.
3 - Botão para selecionar a hora/o período nos diferentes modos
4 - Botão «auscultador» para selecionar o número de duches e ativar o modo "Comando manual".
5 - Ecrã LCD.
6 - Botão para ligar / desligar o aparelho - Modo „Stand by“.
7 - Botão para selecionar os modos ECO SMART, ECO NIGHT ou ECO COMFORT
8 - Botão para selecionar a função "BOOST"
9 - Botão para ligar / desligar o modo «Férias»

Posibles combinaciones:

- 7 & 8 - «bloqueamento» do painel
8 & 9 - Ligar e desligar o módulo Wi-Fi (Modo "Stand by")
2 & 3 - Copiar o estado da célula corrente
1 & 2 - Orientação do visor da posição vertical para horizontal

3. Ligar a gestão eletrónica do aparelho

A ligação faz-se através do botão. Nesta caso no ecrã deve aparecer o modo de funcionamento e, de acordo com o modo selecionado, devem aparecer também os símbolos descritos abaixo.

Desligar a gestão eletrónica através do carregamento do botão.

4. Configurações e gestão do aparelho

Ligar e desligar do Wi-Fi (se o modelo estiver munido de cabo de Wi-Fi)

Ligar e desligar o modo Wi-Fi faz-se segurando ao mesmo tempo os botões por um mínimo de 10 segundos em regime stand-by, i.e. quando o aparelho estiver desligado através do botão. Quando o modo Wi-Fi está ligado no ecrã aparece o símbolo.

Observação: Se o aparelho voltar às configurações de fábrica, ele terá de se ligar novamente ao dispositivo Wi-Fi.

Configurações do dia da semana e da hora

Para funcionarem corretamente os programas de funcionamento é necessário que configure a hora e o dia da semana atuais. É preciso efetuar a configuração em modo stand-by, i.e. quando o aparelho não estiver ligado. Mantenha o botão apertado. No campo de seleção do dia da semana começa a piscar o dia da semana. Com a ajuda do botão seleccione o dia da semana corrente. Aperte no botão para confirmar a escolha feita. Os primeiros dois algarismos do timer começam a piscar. Com o botão configure a hora e confirme com o botão. O segundo grupo de algarismos começa a piscar. Novamente com o botão configure e confirme com o botão.

Orientação do visor da posição vertical para horizontal

Para que os modos de instalação funcionem corretamente com montagem horizontal do aparelho, é obrigatório selecionar o modo de operação para os modelos "horizontais" (orientação horizontal do visor).

Para passar de símbolos horizontais para verticais e vice-versa, é necessário apertar e manter os dois botões por 5 segundos, quando a caldeira está em modo «Stand by».

Atenção! O aquecedor de água elétrico TESY que possui é com a mais alta classe de eficiência energética. A classe do aparelho no modo ECO é garantida apenas quando for corretamente definida a orientação do visor.

Modo «Gestão manual»

Através do botão você pode escolher o modo de funcionamento «Gestão manual». No ecrã aparece o símbolo e o timer de contagem regressiva se o aparelho estiver no modo de aquecimento ou de relógio, se o aparelho estiver pronto para uso. Quando ativar o modo manual, o ecrã exibe a última configuração memorizada do número de duches. O número máximo de duches que pode ser selecionado depende do modelo e é mostrado na tabela 1.3.

Modo «Proteção anticongelante»

A função Proteção anticongelante é ativa nos modos «Gestão manual» e «Programador semanal».

Para ativar a função Anti-congelamento, pressione o botão até que o símbolo * apareça no visor.

ATENÇÃO: O aparelho deve estar ligado à corrente elétrica. A válvula de segurança e a tubagem, que a liga ao aparelho, devem ter obrigatoriamente uma proteção anticongelante.

Modo «Programador semanal»

Ao pressionar o botão, poderá selecionar um dos três modos de programa semanais incorporados - P1, P2 ou P3.

Para configurar o programa que selecionou, pressione e segure o botão para iniciar a sua configuração.

O dispositivo entra em modo de programação para o programa selecionado. A luz do programa (P1, P2 ou P3) pisca no visor.

Passo 1 - Selecionar o dia da semana

Por meio do botão, seleccione o dia da semana que será alterado no programa.

Passo 2 - Selecionar a hora

Por meio do botão, seleccione a hora desejada.

Passo 3 - Selecionar a quantidade desejada de água quente

Por meio do botão, seleccione o número de duches para especificar a quantidade certa de água quente para a hora desejada. Podem ser selecionados, segundo a vontade, * 1, 2,... número de duches, passando com o botão.

** significa que está selecionado o modo «anti-congelação» o que é exibido no visor com o símbolo *.

Através da combinação de botões e, poderá copiar as configurações (número de duches) da hora corrente para a próxima hora.

Para esta finalidade, mantenha o botão pressionado, e ao pressionar o botão, passe para a próxima hora (a célula vizinha) ao copiar o número de duches selecionado.



Para cada uma das horas do dia ou de noite há uma célula na tabela horária. As figuras abaixo vão guiá-lo.

Legenda das indicações:

Quando a célula horária estiver preenchida existe a necessidade de água quente nessa hora e a água será aquecida dependendo do número de duches selecionados

Se a célula horária estiver vazia, o aparelho não tem tarefa para esta hora.

As alterações feitas são confirmadas com um simples apertar do botão, com o qual o aparelho sairá do modo de configuração.

Se os botões não forem manipulados por longo tempo, as alterações feitas serão automaticamente memorizadas (mesmo terem sido confirmadas).

Modos de programação - P1 e P2

Para os programas P1 e P2 poderá selecionar em que dia da semana, a que horas, que quantidade de água quente é necessária. O aparelho calcula quando ser ligado para fornecer a quantidade necessária na hora definida.

Exemplo:

Se for definido na quarta-feira às 18:00 horas para ter água quente por 3 duches, o aparelho manterá essa quantidade por um período de tempo e será desligado.

Modo de programação - P3

Para os programas P3 poderá selecionar em que dia da semana, para que período de tempo ficar ligado o aparelho e que quantidade de água quente fornecer. O aparelho liga-se e tenta alcançar o número definido de quantidade de duches.

Exemplo:

Se for definido na quarta-feira às 18:00 horas para ter água quente por 3 duches, o aparelho começará a aquecer a água nesta hora para alcançar os 3 duches configurados.

• Modo ECO SMART, ECO NIGHT e ECO COMFORT

Ao pressionar o botão  poderá escolher entre três modos:

ECO - ECO SMART,

EC1 - ECO COMFORT (o limite mais baixo assegura 2 duches, o limite superior gera economia),

EC2 - ECO NIGHT (algoritmo SMART com prioridade de aquecimento durante a noite).

O modo selecionado é exibido no ecrã.







Nos modos "ECO", a caldeira elabora um algoritmo próprio de funcionamento para garantir a economia dos custos de energia, e respetivamente, reduz a sua conta de electricidade mas guarda ao máximo o conforto de uso.

Atenção! O termoacumulador TESY que você adquiriu é de classe máxima de eficiência elétrica. A classe de eficiência do aparelho é garantida somente quando o aparelho está a funcionar em modo ECO «Eco smart», devido às economias significativas de energias que são geradas.

Princípios de funcionamento: depois de seleccionar um dos três modos «Eco smart», o aparelho aprenderá todos os seus hábitos e elaborará sozinho um programa semanal de forma a garantir a qualidade de água necessária no respetivo momento em que você precisa dela, mas também de gerir economia de energia e de reduzir a sua conta de luz. O princípio de funcionamento exige um período de autoformação, que dura uma semana, depois o modo «Eco smart» começa a acumular economia de energia sem prejudicar o seu conforto calculado com base nos seus hábitos examinados/analizados. O aparelho continuará a analisar os seus hábitos e de autoaprender constantemente. Neste modo não é possível a sua intervenção após ter sido selecionado. Caso você altere com frequência os seus hábitos, o aparelho não poderá elaborar um algoritmo muito preciso que corresponda ao seu conforto e assegure água quente no momento em que você precisa dela. Neste sentido se o funcionamento do aparelho em modo «Eco smart» não o satisfizer e não lhe assegurar o conforto necessário, mas você quer que o aparelho continue cuidar da redução das suas despesas através do carregamento do botão  você poderá optar pelo modo de funcionamento **EC2**, para um nível mais alto de conforto em que também é possível gerir a economia de energia, embora em grau mais baixo. A escolha do modo **EC2** é destinada para os consumidores com hábitos variáveis para os quais é difícil elaborar um horário semanal certo de funcionamento. Para gerar a economia máxima de energia, poderá escolher o modo **EC1**. É o modo com o algoritmo SMART com prioridade de aquecimento durante a noite.



Nota: Em caso de suspensão ou corte da alimentação, o aparelho memoriza as configurações até 12 horas. Somente com o botão "on/off" você pode reiniciar o algoritmo, ou seja o aparelho começara a autoaprender desde o início.

• Função "LOCK"

Ao manter apertados por mais tempo simultaneamente os botões  e , o painel do controlo «bloqueia-se» e ele não aceita mais comandos. Se o painel for bloqueado, no ecrã aparece o símbolo . Se apertar em qualquer botão com o painel bloqueado, todos os botões começam a luzir mas o aparelho não aceita comandos, o símbolo  pisca 3 vezes o que é sinal para desbloquear. Para desbloquear novamente o painel, é necessário apertar e manter os botões  e  simultaneamente por 2 segundos.





• Função „Vacation“



Caso esteja a planear ausentar-se da sua casa por mais de 1 dia, você pode ativar o modo «De férias», desta forma o termoacumulador ficará a «saber» quando você voltará para lhe assegurar água quente.





Para ligar o modo «Férias», deverá apertar no botão . O ecrã mostra «00» dias e os algarismos e o símbolo  piscam. Se o número de dias «00» não for alterado, o modo «Férias» não pode ser ativado.

Para introduzir o número de dias, use o botão .

Ao apertar uma vez, o contador aumenta com um algarismo. Ao manter o botão apertado, o contador acelera-se automaticamente. O número máximo de dias que pode introduzir, é 90. O símbolo  ainda pisca. Os dois restantes parâmetros são predefinidos por padrão: número máximos de duches às 18:00 horas no último dia das férias.

Para alterar a hora em que deve ser assegurada a quantidade desejada de água quente, use o botão . Para alterar o número de duches, use o botão . Os parâmetros definidos são confirmados ao apertar no botão , pelo que o modo «Férias» fica ativo. No ecrã, o símbolo  para de piscar e permanece luzindo. Fica visualizado o número de dias nas férias, o número de duches e a hora em que deve ser assegurada água quente.



A saída do modo Férias sem alterações, pode ser feito ao apertar  ou se durante muito tempo não tocar em nenhum botão. O símbolo  desaparece.

Para sair do modo «Férias», pressione qualquer um dos seguintes botões - ,  ou . Se pressionar o botão , enquanto o modo «Férias» for ativado, entra-se em modo de programação e o número de dias e o símbolo  começam a piscar novamente.

Observação: O número de dias que você introduz /o período de ausência/ deve incluir também o dia em que você volta para casa.

• Função «BOOST» (Aquecer de vez até chegar à temperatura máxima e voltar automaticamente ao modo já escolhido)

Ao ativar a função BOOST, o termoacumulador aquecerá a água até à temperatura máxima possível, sem alterar o algoritmo de funcionamento do respetivo modo de funcionamento. Ao atingir a temperatura máxima, o aparelho passa automaticamente para o modo de transição. A função BOOST é ativa nos modos «Eco smart», «Férias» e «Programador semanal».

Para ligar BOOST, carregue segurando (por 3 segundos) o botão . Para desativar BOOST, mantenha novamente o botão .

• Função «RESTAURAR AS CONFIGURAÇÕES DE FÁBRICA»

Para realizar a função é importante que o termoacumulador fique no modo «Stand by». Realiza-se através do carregamento dos botões  segurando-os pressionados por um mínimo de 10 segundos. Durante esses 10 segundos todos os símbolos do painel acenderão que já informa e que o aparelho foi restaurado para as configurações de fábrica.

Observação: Se o aparelho voltar às configurações de fábrica, ele terá de se ligar novamente ao dispositivo Wi-Fi.

• Símbolo «Auscultador»

O símbolo  dá-lhe informação sobre a quantidade de água quente já aquecida e se já está alcançada a quantidade definida nos diferentes modos. A quantidade de água para um duche é calculada com base nas normas Europeias dos padrões médios e é possível que não coincida com o seu conforto individual.

Quando o símbolo «Auscultador» permanece luzindo, isso significa que a quantidade de água quente está alcançada. Quando o símbolo «Auscultador» pisca, isso indica que o aparelho encontra-se em modo de aquecimento. Quando mais de um «duches» não estiverem prontos, eles piscam um após o outro continuamente. Isso fornece informações sobre a quantidade de água quente definida, bem como sobre a quantidade alcançada em cada momento.

Exemplo:



Fica pronta para utilização água quente por 2 duches. O terceiro duche está a ser aquecido. O objetivo final é haver água quente com a quantidade equivalente a 3 duches.

No modo «Comando manual» e no modo «BOOST», visualiza-se no ecrã um contador que indica o tempo relativo restante até alcançar a quantidade de água quente definida:

5. Problemas registados

Caso seja registado um problema no aparelho, o  símbolo aparece no painel e começa a piscar. O código do erro registado aparece no ecrã.

Lista dos erros que podem aparecer no ecrã:

Código do erro	Designação do erro
Er1	Sensor 1 - O sensor inferior está cortado
Er2	Sensor 1 - O sensor inferior está em curto-circuito
Er3	Sensor 1 - O sensor superior está cortado
Er4	Sensor 1 - O sensor superior está em curto-circuito
Er5	Sensor 2 - O sensor inferior está cortado
Er6	Sensor 2 - O sensor superior está cortado
Er7	Sensor 2 - O sensor inferior está em curto-circuito
Er8	Sensor 2 - O sensor superior está em curto-circuito
Er9	Erro de software
Er10	O aquecedor está ligado a seco (H1)
Er11	O aquecedor está ligado a seco (H2)

Observação: Se aparecer o símbolo  e algum dos erros acima, por favor entre em contato com um centro de assistência técnica autorizada! Os centros de assistências técnica são indicados na carta de garantia.

VII. MANUTENÇÃO PERIÓDICA

Em condições normais de utilização, o termoacumulador, com influência de altas temperaturas e calcário depositado na resistência, pode começar a ligar e desligar frequentemente. Uma deterioração da protecção térmica é possível. Devido a estes factos, o fabricante recomenda manutenção preventiva do seu termoacumulador, por pessoal qualificado. Esta manutenção preventiva tem de incluir limpeza e inspecção do anodo de magnésio, o qual deve ser substituído em caso de necessidade.

Utilize um pano húmido para limpar o aparelho. Não utilize produtos de limpeza abrasivos ou solventes. Não molhe o aparelho com água.

O fabricante não é responsável por quaisquer consequências pela não observação destas instruções.



Indicações para a protecção do meio ambiente

Aparelhos eléctricos antigos são materiais que não pertencem ao lixo doméstico! Por isso pedimos para que nos apoie, contribuindo activamente na poupança de recursos e na protecção do ambiente ao entregar este aparelho nos pontos de recolha, caso existam.

I. WICHTIGE REGELN

1. Vorliegende technische Beschreibung und Bedienungsanleitung ist dazu bestimmt, Sie mit dem Gerät und den Anforderungen für seine richtigen Installation und Betrieb bekannt zu machen. Die Anleitung ist auch für die geprüften Techniker bestimmt, welche das Gerät montieren und im Falle eines Fehlers demontieren und reparieren werden.
2. Bitte beachten Sie, dass die Einhaltung der Hinweise in der vorliegenden Anleitung im Interesse des Käufers liegt. Zur gleichen Zeit wird sie als eine der Garantiebedingungen erklärt, die in der Garantiekarte erwähnt sind, damit der Käufer kostenlose Garantieleistungen nutzen darf. Der Hersteller haftet nicht für Beschädigungen am Gerät und eventuelle Schäden, die infolge eines Betriebes und/oder einer Montage, die den Hinweisen und den Instruktionen in dieser Anleitung nicht entsprechen, verursacht sind.
3. Der elektrische Boiler entspricht den Anforderungen von EN 60335-1, EN 60335-2-21.
4. Dieses Gerät ist dazu bestimmt, von Kindern, die 8 und über 8 Jahre alt sind, und Personen mit eingeschränkten physischen, empfindlichen oder geistigen Fähigkeiten, oder Menschen mit einem Mangel an Erfahrung und Wissen verwendet zu werden, soweit sie unter Beobachtung sind oder in Übereinstimmung mit dem sicheren Umgang mit dem Gerät instruiert sind und die Gefahren verstehen, die entstehen können.
5. Kinder sollten nicht mit dem Gerät spielen
6. Die Reinigung und die Wartung des Gerätes sollte nicht von Kindern durchgeführt werden, die nicht beaufsichtigt sind.

⚠ ACHTUNG! Fehlerhafte Installation und Anschluss des Geräts kann gefährlich für die Gesundheit und das Leben der Verbraucher sein, wobei es möglich ist, dass es zu schweren Folgen für die Verbraucher führt, einschließlich aber nicht nur zu körperlichen Behinderungen und/oder zum Tod. Das könnte auch zu Sachschäden oder ihrer Beschädigung und/oder Vernichtung führen, sowie zu Personenschäden, die durch Überschwemmung, Explosion oder Feuer verursacht sind. Die Installation, der Anschluss an das Wasserversorgungs- und Elektrizitätsnetz sowie die Inbetriebnahme des Geräts dürfen nur von qualifizierten Elektrikern und Reparatur- und Installationstechnikern vorgenommen werden, die ihre Kompetenzen auf dem Territorium des Staates und in Übereinstimmung mit den gesetzlichen Vorschriften des entsprechenden Staates erworben haben, in dem die Installation und die Inbetriebnahme des Geräts geschehen.

⚠ Alle Änderungen und Umbau an der Konstruktion und dem elektrischen Plan des Boilers sind untersagt. Wenn solche festgestellt werden, wird die Garantie für das Gerät aufgehoben. Unter Änderungen und Umbau versteht man jede Beseitigung von Teilen, welche vom Hersteller eingebaut sind, Einbau zusätzlicher Bauteile in den Boiler, Ersetzung von Teilen mit vergleichbaren Teilen, die vom Hersteller nicht zugestimmt sind.

Montage

1. Der Boiler soll nur in Räumen mit einer normalen Feuersicherung installiert werden.
2. Falls der Boiler in einem Badezimmer installiert wird, ist zu beachten, dass er nicht von der Dusche oder von der Handbrause mit Wasser übergossen wird.
3. Er ist nur für einen Gebrauch in geschlossenen und beheizten Räumen bestimmt, in denen die Temperatur unter 4°C nicht fällt. Er ist nicht bestimmt, in einem ununterbrochenen gedehnten Modus betrieben zu werden.
4. Für die Wandmontage wird das Gerät mit den am Gehäuse eingebauten Bolzen M8 an die im Voraus an der Wand montierten und ausgerichteten Träger befestigt. Die Träger und Montagewedel für die Wandmontage sind in der Verpackung enthalten.

Anschluss des Boilers an die öffentliche Wasserversorgung

1. Das Gerät ist bestimmt, heißes Wasser für den Haushalt und für kommunale Objekte zu versorgen, welche eine Wasserversorgung mit höchstens 6 bar (0.6 MPa) haben.
2. Das Montieren der Rückschlagklappe, welche samt mit dem Boiler verkauft wird, ist eine Soll-Vorschrift. Sie wird am Kaltwassereingang montiert, entsprechend dem Pfeil auf dem Körper der Rückschlagklappe, welche die Richtung des Eingangswassers zeigt. Es ist keine andere Verschlussarmatur zwischen der Klappe und dem Gerät zugelassen.

Ausnahme: Wenn die örtlichen Regelungen (Vorschriften) die Verwendung eines anderen Sicherheitsventils oder anderes Gerätes (die den EN 1487 oder EN 1489 entsprechen) erfordern, dann soll es zusätzlich gekauft werden. Für Einrichtungen, die den EN 1487 entsprechen, soll der maximale angekündigte Betriebsdruck 0.7 MPa sein. Für andere Sicherheitsventile soll der Druck, der eingestellt ist, mit weniger als 0.1 MPa unter dem Druck auf dem Typenschild des Gerätes sein. In diesen Fällen soll das Sicherheitsventil, das mit dem Gerät angeliefert ist, nicht verwendet werden.

3. Das Sicherheitsventil und die Rohrleitungen an den Boiler müssen vor Frost geschützt werden. Bei einem Ablaufschlauch soll sein freier Teil immer zu der Atmosphäre offen sein (aber nicht eingetaucht). Der Schlauch soll auch vor Frost geschützt werden..
 4. Für die sichere Arbeit des Boilers ist es erforderlich, dass die Rückschlagklappe regelmäßig gereinigt und ihre normale Funktion geprüft wird / ob sie nicht blockiert ist/, indem in den Gebieten mit stark kalkhaltiges /hartes/ Wasser die Reinigung vom angehäuften Kalkstein notwendig ist. Diese Leistung gehört zu der Garantiewartung nicht. .
 5. Um Schäden für den Verbraucher und Dritten, falls das System für Warmwasserversorgung Fehler zeigt, zu vermeiden, ist es notwendig, das Gerät in Räumen mit Boden-Hydroisolierung und Drainage in die Kanalisation zu installieren. Keinesfalls stellen Sie bitte unter dem Gerät Gegenstände, die nicht wasserbeständig sind. Falls das Gerät in einem Raum installiert wird, wo der Boden nicht hydroisoliert ist, ist es erforderlich, unter dem Gerät eine Schutzwanne mit Verbindung /Drainage/ zur Kanalisation zu stellen.
 6. Im Betrieb (Beim Modus Wassererhitzen) ist es normal, dass Wasser von dem Wasserablaufsloch des Ventils tropft. Das Wasserablaufsloch ist zu der Atmosphäre offen zu lassen. Maßnahmen in Bezug auf das Beseitigen oder Sammeln der abgelaufenen Wassermenge sind zu treffen, damit Schäden vermieden werden.
 7. Wenn es die Wahrscheinlichkeit besteht, dass die Raumtemperatur unter 0 °C fällt, soll der Boiler entleert werden.
- Wenn eine Entleerung des Boilers erforderlich ist, sorgen Sie an erster Stelle dafür, dass die Stromversorgung des Boilers abgeschaltet wird. Stoppen Sie den Wasserzufluss an das Gerät. Öffnen Sie den Warmwasserhahn der Mischbatterie. Öffnen Sie den Hahn 7 (Bild 5), um das Wasser aus dem Boiler zu entleeren. Wenn keiner solcher vorhanden ist, kann der Boiler direkt vom Eingangsrohr entleert werden, indem er zuerst von der Wasserleitung getrennt wird.

Anschluß an die Stromversorgung

1. Schalten Sie den Boiler nicht ein, wenn Sie sich nicht vergewissert haben, dass er voll mit Wasser ist.
2. Beim Anschluß des Boilers an das Stromversorgungsnetz ist für den ordnungsgemäßen Anschluß des Schutzleiters (bei Modellen ohne Schnur mit Stecker) zu achten.
3. Bei den Modellen, die ohne Versorgungsschnur und Stecker - Im elektrischen Versorgungskreis des Geräts muss eine Vorrichtung eingebaut werden, welche die Trennung aller Pole bei Überspannung III.
4. Bei fehlerhafter Versorgungsschnur (bei den Modellen, welche mit solcher ausgerüstet sind), ist sie von einem Vertreter der Service oder andere geprüfte Person ersetzt werden, um jedes Risiko auszuschliessen.
5. Bei den Wassererwärmern mit horizontaler Montage unterscheiden - Die Isolation der Stromkabeln der Elektroinstallation müssen vor Kontakt mit dem Flansch des Gerätes (im Bereich unter dem Kunststoffdeckel) geschützt werden. Beispielsweise mittels eines Isolierschlauches mit Temperaturbeständigkeit größer als 90 °C.
6. Während des Erhitzens kann ein pfeifendes (wie kochendes Wasser) Geräusch von dem Gerät gehört werden. Dies ist normal und ist kein Anzeichen für eine Fehlfunktion. Das Geräusch nimmt im Laufe der Zeit zu. Der Grund dafür ist der angesammelte Kalkstein. Damit das Geräusch beseitigt wird, ist es notwendig, dass man das Gerät reinigt. Diese Dienstleistung ist bei der Garantiebedienun nicht enthalten.

II. TECHNISCHE EIGENSCHAFTEN

1. Nennvolumen V, Liter – s. das Schild auf das Gerät
2. Nennspannung – s. das Schild auf das Gerät
3. Nennleistung – s. das Schild auf das Gerät
4. Nenndruck – s. das Schild auf das Gerät

! Dies ist der Druck des Wasserversorgungsnetzes nicht. Dies ist der für das Gerät geltende Druck und bezieht sich auf die Anforderungen der Sicherheitsnormen.

5. Typ des Boilers - geschlossener Speicher- Warmwassererwärmer, wärmeisoliert
6. Innenbeschichtung – für Modelle: GC-Glaskeramik;
7. Tageselektroenergieverbrauch - siehe Anhang I
8. Angegebenes Lastprofil – siehe Anhang I
9. Menge des Mischwassers bei 40°C V40 in Litern - siehe Anhang I
10. Maximale Temperatur des Thermostats - siehe Anhang I
11. Standardtemperatureinstellungen - siehe Anhang I
12. Energieeffizienz bei der Wassererwärmung - siehe Anhang I

III. BESCHREIBUNG UND ARBEITSPRINZIP

Das Gerät besteht aus einem Körper, einem Flansch im unteren Teil / bei vertikaler Befestigung des Boilers/ oder seitlich / bei Boiler, die horizontal zu befestigen sind / einer Kunststoff- Schutzplatte und einer Rückschlagklappe.

1. Das Gehäuse besteht aus zwei Stahlbehältern (Wasserbehälter), einem Mantel (Aussenhaut) und einer Wärmeisolierung zwischen Ihnen, welche aus einem ökologisch reinen hochdichten Polyurethanschaum, und zwei Rohren mit G $\frac{1}{2}$ "- Gewinde für die Kalt-Wasser- Zuführung (mit blauen Ring) und zum Ablassen des Warmwassers (mit einem roten Ring).

Die Innenbehälter sind je nach Modell in zwei Ausführungen:

- aus schwarzem Stahl mit einer speziellen glaskeramischen Beschichtung oder emailbeschichtet
 - aus rostfreiem Stahl
2. An jedem Flansch sind ein elektrischer Erhitzer und Magnesiumanoden befestigt. Der elektrische Heizer dient zur Erwärmung des Wassers im Behälter und wird vom Thermostat geteuert, der automatisch die notwendige Temperatur aufrecht erhält. Das Gerät ist mit zwei Vorrichtungen (für jeden Wasserbehälter) als Überhitzungsschutz (Temperaturschalter) ausgestattet, die den entsprechenden Erhitzer, sobald die Wassertemperatur zu hohe Werte erreicht, vom Netz trennen.
3. Die Rückschlagklappe vermeidet das volle Ausleeren des Geräts falls von der Wasserversorgung kein kaltes Wasser zugeführt wird. Sie schützt das Gerät bei der Heizung gegen Druckerhöhung im Wasserbehälter über den zulässigen Wert (bei der Heizung dehnt sich das Wasser aus und der Druck steigt), durch Auslassung des Überschusses durch die Drainage-Öffnung.

! Die Rückschlagklappe kann das Gerät vor höheren als für das Gerät erklärten, von der Wasserleitung zugeführten Druck, nicht schützen.

IV. MONTAGE UND ANSCHLUSS

! Achtung! Fehlerhafte installation und anschluss des geräts wird schwere gesundheitliche folgen verursachen und führt sogar zum tod der verbraucher. Das könnte auch zu sachsäden oder personenschäden führen, die durch überschwemmung, explosion oder feuer verursacht sind. Die installation, der anschluss ans wassernetz und der anschluss ans stromnetz müssen von qualifizierten technikern durchgeführt werden. Ein qualifizierter techniker ist eine person, die gemäß den vorschriften des entsprechenden landes über die entsprechenden kompetenzen verfügt.

1. Montage

Es wird empfohlen, das Gerät möglichst nah an die Stellen, wo das Warmwasser benutzt wird, zu installieren, damit die Wärmeverluste in der Leitung reduziert werden. Falls der Boiler in einem Badezimmer installiert wird, ist zu beachten, dass er nicht von der Dusche oder von der Handbrause mit Wasser übergossen wird.

Für die Wandmontage wird das Gerät mit den am Gehäuse eingebauten Bolzen M8 an die im Voraus an der Wand montierten und ausgerichteten Träger befestigt. Die Träger und Montagédübel für die Wandmontage sind in der Verpackung enthalten. Montageplan für den senkrechten Einbau – Bild 4.1

Montageplan für den waagrechten Einbau – Bild 4.2.

! Um Schäden für den Verbraucher und Dritten, falls das System für Warmwasserversorgung Fehler zeigt, zu vermeiden, ist es notwendig, das Gerät in Räumen mit Boden-Hydroisolation und Drainage in die Kanalisation zu installieren. Keinesfalls stellen Sie bitte unter dem Gerät Gegenstände, die nicht wasserbeständig sind. Falls das Gerät in einem Raum installiert wird, wo der Boden nicht hydroisoliert ist, ist es erforderlich, unter dem Gerät eine Schutzwanne mit Verbindung / Drainage/ zur Kanalisation zu stellen.

Bemerkung: die schutzwanne gehört zur anlage nicht und wird vom verbraucher gewählt.

2. Anschluss des Boilers an die öffentliche Wasserversorgung

Bild 5;

Wo: 1- Eingangrohr; 2 – Schutzklappe; 3- Reduzierventil (bei einem Druck in der Wasserleitung über 0,6 MPa); 4- Verschlusshahn; 5 – Trichter zum Anschluss an die Kanalisation; 6- Schlauch; 7 – Ablaufhahn für Boilerentleerung

Beim Anschluß des Boilers zur Wasserversorgung muss man die Hinweiszeichen / farbige Ringe/ der Rohre berücksichtigen: blau – für Kaltwasser /Zufuhrwasser/, rot – für das Heisswasser /Ausgangswasser/.

! Das Montieren der Rückschlagklappe, welche samt mit dem Boiler verkauft wird, ist eine Soll-Vorschrift. Sie wird am Kaltwassereingang montiert, entsprechend dem Pfeil auf dem Körper der Rückschlagklappe, welche die Richtung des Eingangswassers zeigt.

Bemerkung: Wenn die örtlichen Regelungen (Vorschriften) die Verwendung eines anderen Sicherheitsventils oder anderes Gerätes (die den EN 1487 oder EN 1489 entsprechen) erfordern, dann soll es zusätzlich gekauft werden. Für Einrichtungen, die

den EN 1487 entsprechen, soll der maximale angekündigte Betriebsdruck 0.7 MPa sein. Für andere Sicherheitsventile soll der Druck, der eingestellt ist, mit weniger als 0.1 MPa unter dem Druck auf dem Typenschild des Gerätes sein. In diesen Fällen soll das Sicherheitsventil, das mit dem Gerät angeliefert ist, nicht verwendet werden.

! Das Vorhandensein anderer /alten/ Rückschlagklappen kann zum Schaden Ihres Geräts führen, deshalb sind sie zu entfernen.

! Andere Absperrventile zwischen dem Sicherheitsventil (Sicherheitseinrichtung) und dem Gerät sind nicht erlaubt.

! Das Einschrauben der Klappe an Gewinden, die länger als 10 mm sind, ist untersagt. Im entgegengesetzten Fall kann das zum Schaden Ihrer Klappe führen und ist für Ihr Gerät gefährlich.

! Das Sicherheitsventil und die Rohrleitungen an den Boiler müssen vor Frost geschützt werden. Bei einem Ablaufschlauch soll sein freier Teil immer zu der Atmosphäre offen sein (aber nicht eingetaucht). Der Schlauch soll auch vor Frost geschützt werden.

Das Auffüllen des Boilers wird durch Öffnen des Hahns für die Zuführung des Kaltwassers von der Wasserversorgung zum Boiler und des Hahns für Heißwasser der Mischbatterie gemacht. Nach dem Auffüllen muss von der Mischbatterie ein ununterbrochener Wasserstrahl fließen. Jetzt können Sie den Feißwasser-Hahn zumachen.

Wenn eine Entleerung des Boilers erforderlich ist, sorgen Sie an erster Stelle dafür, dass die Stromversorgung des Boilers abgeschaltet wird. Stoppen Sie den Wasserzufluss an das Gerät. Öffnen Sie den Warmwasserhahn der Mischbatterie. Öffnen Sie den Hahn 7 (Bild 5), um das Wasser aus dem Boiler zu entleeren. Wenn keiner solcher vorhanden ist, kann der Boiler direkt vom Eingangsrohr entleert werden, indem er zuerst von der Wasserleitung getrennt wird.

Es ist normal, dass bei der Abnahme des Flansches einige Liter Wasser herunterfließen, die im Wasserbehälter waren.

! Bei dem Ablufen muss man dafür sorgen, dass es keine Schaden vom fließenden Wasser entstehen.

Im Falle, dass der Druck im Wasserleitungsnetz den im oberen Absatz I angegebenen Wert überschreitet, dann ist ein Reduzierventil zu montieren. Sonst wird der Boiler falsch im Betrieb gesetzt. Der Hersteller haftet für Folgen auf Grund des unrechtmäßigen Betriebs des Geräts nicht.

3. Anschluß an die Stromversorgung .

! Bevor Sie die Stromversorgung einschalten, vergewissern Sie sich, dass das Gerät voll mit Wasser ist.

- 3.1. Bei den Modellen, die mit Versorgungsschnur und Stecker ausgerüstet sind, wird das Gerät durch Anschließen des Steckers an die Steckdose eingeschaltet.

Das Abschalten wird durch Ausschalten des Netzsteckers aus der Steckdose.

! Die Steckdose muss ordnungsgemäß an einen eigenen Stromkreis mit versehener Schutzschaltung angeschlossen werden. Es muss geerdet werden.

- 3.2. Wassererwärmer, ausgestattet mit einem Stromversorgungsschnur ohne Stecker

Das Gerät muss an einen eigenen Stromkreis von der festen Elektroinstallation angeschlossen sein, der mit einer Sicherung mit angegebenem Nennstrom 16A (20A für Leistung > 3700W) ausgestattet ist. Der Anschluss muss ständig erfolgen – ohne Stecker und Steckdosen. Der Stromkreis soll mit einer Sicherung und einem eingebauten Gerät ausgestattet sein, das die Trennung aller Pole unter den Bedingungen einer Überspannung Kategorie III bereitstellt.

Der Anschluss der Leitungen des Stromversorgungsschnures des Gerätes sollte erfolgt werden, wie folgt:

- Leitung mit brauner Farbe der Isolation - an den stromführenden Leiter der Elektroinstallation (L)
- Leitung mit blauer Farbe der Isolation – an den Neutralleiter der Elektroinstallation (N)
- Leitung mit gelb-grüner Farbe der Isolation – an den Schutzleiter der Elektroinstallation (PE)

- 3.3. Wassererwärmer ohne Stromversorgungsschnur

Das Gerät muss an einen eigenen Stromkreis von der festen Elektroinstallation angeschlossen sein, der mit einer Sicherung mit angegebenem Nennstrom 16A (20A für Leistung > 3700W) ausgestattet ist. Der Anschluss erfolgt durch eindringt (feste) Kupferleitern – Kabel 3 x 2,5mm² für Gesamtleistung 3000W (Kabel 3 x 4.0mm² für Leistung > 3700W).

Im elektrischen Versorgungskreis des Geräts muss eine Vorrichtung eingebaut werden, welche die Trennung aller Pole bei Überspannung III. Stufe garantiert.

Um den elektrischen Versorgungskabel zum Boiler anzuschliessen, ist es notwendig den Kunststoffdeckel zu entfernen (Bild 7.3).

Das Anschließen der Stromleiter soll in Übereinstimmung mit den Kennzeichnungen der Klemmen erfolgen, wie folgt:

- Schließen Sie den Phasenleiter zu der Kennzeichnung A oder A1 oder L oder L1 an.
- Schließen Sie den Neutralleiter zu der Kennzeichnung N (B oder B1 oder N1) an.
- Der Schutzleiter muss unbedingt an die Schraubverbindung mit Bezeichnung angeschlossen werden (PE).

! WARNUNG! Die Isolation der Stromkabeln der Elektroinstallation müssen vor Kontakt mit dem Flansch des Gerätes (im Bereich unter dem Kunststoffdeckel) geschützt werden. Beispielweise mittels eines Isolierschlauches mit Temperaturbeständigkeit größer als 90 °C.

Nach der Montage ist der Kunststoffdeckel wieder auf seine Stelle zu setzen!

Erläuterung zum Bild 6:

T1, T2 – Thermoschalter; TR/EC – Thermoregler/ elektronischer Steuerung; S1, S2 - Sensor; R1, R2 – Heizer; F1, F2 – Flansch; Wi-Fi-Ausschalten (falls das Modell über eine Wi-Fi)

V. KORROSIONSSCHUTZ - MAGNESIUMANODE

Der Magnesiumanodenbeschützer schützt zusätzlich die innere Oberfläche des Behälters vor Korrosion. Er erscheint als ein Verschleißteil, der einen regelmäßigen Austausch erfordert. Im Hinblick auf die langfristige und sichere Bedienung Ihres Wassererwärmers empfiehlt der Hersteller eine regelmäßige Überprüfung des Zustandes der Magnesiumanode von einem qualifizierten Techniker und einen Ersatz notfalls. Das kann während der regelmäßigen Wartung des Gerätes durchgeführt werden. Bei dem Ersatz wenden Sie sich an ein autorisiertes Service-Zentrum!

VI. ARBEIT MIT DEM GERÄT.

1. Einschalten des elektrischen Boilers

Vor dem ersten Einschalten des Gerätes sicherstellen, dass es richtig an das Stromnetz angeschlossen ist und dass es mit Wasser voll ist. Das Einschalten des Boilers erfolgt über die Vorrichtung, eingebaut in der Anlage und beschrieben im Punkt 3.3 vom Paragraph IV, oder durch Anschließen des Steckers an die Steckdose (falls das Modell über eine Schnur mit Stecker verfügt).

2. Beschreibung der Bedienfелеinheit des Gerätes

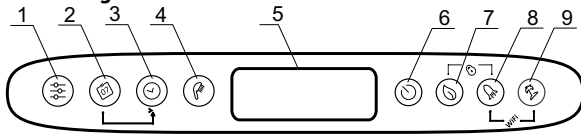

Bezeichnung der Tasten und der Elemente:

- 1 - Taste zur Programmauswahl und Betätigung der Programmfunktionen im Modus „Wochenprogrammschalter“
- 2 - Wahlwaste für die Wochentage.
- 3 - Wahlwaste für Stunden/Zeitraum im entsprechenden Modus
- 4 - Wahlwaste „Duschkopf“ für die Anzahl der Duschen und Aktivierung des Modus „Handsteuerung“.
- 5 - LCD Display.
- 6 - Taste für das Ein-/Ausschalten des Geräts – Stand-By-Modu.
- 7 - Wahlwaste für die Betriebsarten ECO SMART, ECO NIGHT oder ECO COMFORT
- 8 - Wahlwaste für die BOOST-Funktion
- 9 - Taste für das Ein-/Ausschalten des Urlaub-Modus

Mögliche Kombinationen:

- 7 & 8 - + Bedienfeldsperre
- 8 & 9 - + Ein- und Ausschalten des Wi-Fi-Moduls (Stand-By-Modus)
- 2 & 3 - + Kopieren der Angaben aus dem aktuellen Kästchen
- 1 & 2 - + Drehen des Displays von senkrechter in waagrecht Position.

3. Einschalten der elektronischen Steuerung des Gerätes

Das Einschalten erfolgt durch die Taste . Dabei auf dem Display wird den Betriebsmodus angezeigt und entsprechend die Symbole für jeden Modus nachfolgend beschrieben.

Das Ausschalten der elektronischen Steuerung erfolgt durch Drücken der Taste .

4. Einstellungen und Steuerung des Gerätes

- **Wi-Fi-Einschalten und Wi-Fi-Ausschalten** (falls das Modell über eine Wi-Fi) Das Einschalten und Ausschalten des Wi-Fi-Modus erfolgt durch gleichzeitiges Halten der Tasten + mindestens für 10 Sekunden im Stand-by-Modus, d.h. wenn das Gerät von der Taste ausgeschaltet ist. Wenn das Wi-Fi-Modul eingeschaltet ist, erscheint auf dem Display das Symbol .

Hinweis: Falls die Werkeinstellungen des Gerätes zurückgesetzt werden, muss man das Gerät erneut mit der Wi-Fi-Einrichtung anschließen.

• **Einstellen des Wochentags und der Uhrzeit**

Damit die Programmmodi korrekt funktionieren, ist das Einstellen der aktuellen Uhrzeit und Wochentages erforderlich. Das Einstellen erfolgt im Stand-by-Modus, d.h. wenn das Gerät nicht eingeschaltet ist. Halten Sie die -Taste gedrückt. Im Feld für die Auswahl des Wochentags beginnt der Wochentag zu blinken. Mithilfe der -Taste wählen Sie dann den aktuellen Wochentag. Durch das Drücken der -Taste bestätigen Sie ihre Auswahl. Die ersten zwei Ziffern der Zeituhr beginnen zu blinken. Mit der -Taste stellen Sie dann die Uhrzeit ein und bestätigen diese mit der -Taste. Die zweite Zifferngruppe blinkt auf. Sie können die Minuten nun ebenfalls mit der -Taste einstellen und mit der -Taste bestätigen.

• **Drehen des Displays von senkrechter in waagrecht Position**

Für die einwandfreie Funktion der Programme bei waagrecht Montage des Geräts, wählen Sie die Betriebsart für „waagrechte“ Modelle (horizontale Ausrichtung des Displays) aus.

Für die Umschaltung von den waagrecht zu den senkrecht positionierten Symbole drücken und halten Sie die Tasten + für etwa 5 Sekunden gedrückt, wenn der Boiler im Stand-By-Modus ist.

ACHTUNG: Ihr elektrischer Boiler TESSY gehört zur höchsten Energieeffizienzklasse. Die Klasse des Gerätes im ÖKO-Betrieb ist lediglich bei ordnungsgemäßer Ausrichtung des Displays gewährleistet.

• **Modus "Manuelle Steuerung"**

Der Handsteuerung-Modus kann durch die -Taste ausgewählt werden. Am Display erscheint die Anzeige und der Countdown-Zähler, sofern das Gerät im Wassererwärmungs-Modus eingestellt ist oder die Zeituhr, wenn das Gerät betriebsbereit ist.

Bei der Betätigung der Handsteuerung erscheint auf der Anzeige die zuletzt eingestellte Anzahl der Duschen. Die maximale Anzahl der auswählbaren Duschen ergibt sich aus der Ausführung des Geräts und ist in der Tabelle 1.3 angegeben.

• **Modus "Gegen Frost"**

Die Funktion **Gegen Frost** ist bei den Modi "Manuelle Steuerung" und "Wochenprogrammierer" aktiv.

Um auf den "Frostschutz"-Modus umzuschalten, betätigen Sie die -Taste bis auf dem Display das -Symbol.

ACHTUNG: Die elektrische Stromversorgung des Gerätes muss eingeschaltet sein. Das Sicherheitsventil und die Rohrleitung von ihm zu dem Gerät müssen obligatorisch gegen Frost gesichert werden.

• **Modus "Wochenprogrammierer"**

Mit der Betätigung der -Taste können Sie eines der vorgegebenen Wochenprogramm-Betriebsarten auswählen – **P1, P2** oder **P3**.

Nach der Auswahl des gewünschten Programms drücken und halten Sie die -Taste, um mit der Einstellung zu beginnen.

Das Gerät befindet sich nun im Einstellungsmodus des ausgewählten Programms. Am Display blinkt die Anzeige des Programms (P1, P2 oder P3) auf.

Schritt 1 – Auswahl des Wochentages

Wählen Sie den Wochentag, an dem Sie das Programm ändern möchten mit der -Taste aus.

Schritt 2 – Auswahl der Uhrzeit

Wählen Sie die gewünschte Uhrzeit mit der -Taste aus.

Schritt 3 – Auswahl der gewünschten Menge an Warmwasser

Wählen Sie die gewünschte Anzahl der Duschen mit der -Taste aus, um die erforderliche Warmwassermenge anzugeben. Die Anzahl wird durch das Betätigen der -Taste von * bis zur gewünschten Zahl geändert.

„*“ steht für den Frostschutz-Modus und auf das Display erscheint das -Symbol.

Mit der Tastenkombination und können Sie die Einstellungen (Anzahl der Duschen) der laufenden Stunde auf die nächste Stunde kopieren.

Dazu ist die zu drücken und zu halten und gleichzeitig die -Taste zu drücken, um die nächste Stunde (nächstes Kästchen) auszuwählen, indem die gewünschte Anzahl der Duschen kopiert wird.



Im Uhrzeit-Diagramm ist für jede Stunde ein Kästchen vorgesehen. Die unten abgebildeten Ziffern dienen zur Orientierung.

Legende der Anzeigen:

- ist das Zeit-Kästchen gefüllt, wurde für diese Stunde die Wassererwärmung ausgewählt und das Wasser wird gemäß der vorgegebenen Anzahl der Duschen erwärmt;

- wenn das Kästchen leer ist, wurde dem Gerät keine Aufgabe vorgegeben.

Die gewünschten Änderungen werden durch einmaliges Drücken der -Taste bestätigt und das Gerät verlässt den Einstellungsmodus.

Sollten die Tasten für eine längere Zeit nicht betätigt werden, werden die ausgewählten Änderungen automatisch gespeichert (auch ohne ihre Bestätigung).

Programm-Betriebsarten P1 und P2

Mit den P1- und P2-Programmen können Sie den Wochentag, die Uhrzeit für die Erwärmung der gewünschten Wassermenge wählen. Das Gerät berechnet die Einschaltzeit für die Bereitstellung der gewünschten Wassermenge zu der vorgegebenen Uhrzeit.

Beispiel: Bei einer Auswahl: Warmwasser am Mittwoch um 18.00 Uhr für 3 Duschen, wird das Gerät diese Wassermenge für einen bestimmten Zeitraum bereithalten und danach abschalten.

Programm-Betriebsart P3

Mit dem P3-Programm können Sie den Wochentag, den Zeitraum für die Erwärmung der gewünschten Wassermenge wählen. Das Gerät wird sich dann einschalten und versuchen die ausgewählte Anzahl an Duschen bereitzuhalten.

Beispiel:

Bei einer Auswahl: Warmwasser am Mittwoch um 18.00 Uhr für 3 Duschen, wird das Gerät mit der Erwärmung ab dieser Uhrzeit beginnen und bis zum Erreichen der vorgegebenen 3 Duschen arbeiten.

• **Betriebsarten ECO SMART, ECO NIGHT und ECO COMFORT**

Die Auswahl der drei Betriebsarten erfolgt durch das Betätigen der -Taste:

ECO - ECO SMART,

EC1 - ECO COMFORT (die niedrigste Stufe, die 2 Duschen gewährleistet, die Höchstgrenze führt zu Einsparungen),

EC2 - ECO NIGHT (SMART Algorithmus mit vorrangiger Erwärmung nachts)

Die gewählte Betriebsart erscheint auf das Display.

Im ECO-Modus berechnet der Boiler einen eigenen Arbeitsalgorithmus, um Energiekosten zu sparen, bzw. Ihre Stromrechnung zu reduzieren ohne dabei Ihren Komfort einzuschränken.

! Warnung! Der elektrische Boiler TESY, den Sie besitzen, ist von höchster Energieklasse. Die Klasse des Gerätes ist nur beim Betrieb des Gerätes im Modus **ECO "Eco Smart"** gewährleistet, wegen der erheblichen Energieeinsparungen, die generiert werden.

Funktionsprinzip: nach der Wahl eines der drei Modi "Eco Smart" wird das Gerät Ihre Gewohnheiten lernen und allein ein Wochenprogramm erstellen, so dass es Ihnen mit der notwendigen Menge an Wasser zu dem Zeitpunkt versorgen wird, in dem Sie es brauchen, aber auch so dass es Energieeinsparungen und Reduzierung Ihrer Stromrechnung garantieren wird. Das Betriebsprinzip erfordert eine Periode der Selbsterziehung, die eine Woche dauert. Nach dem Modus „Eco Smart“ beginnt das Gerät Energieeinsparungen zu akkumulieren, ohne Ihren Komfort zu stören, berechnet auf Basis Ihrer erforschten Gewohnheiten. Das Gerät setzt fort, Ihre Gewohnheiten zu überwachen und sich ständig selbst auszubilden.

Bei diesem Modus ist Ihr Eingriff nicht möglich, nachdem der Modus ausgewählt wurde. Falls Sie oft Ihre Gewohnheiten ändern, kann das Gerät ganz genauen Algorithmus nicht erstellen, der Ihren Komfort garantieren wird und Ihnen mit Warmwasser zu versorgen, wenn Sie solches benötigen. In diesem Sinne, wenn das Funktionieren des Gerätes im Modus "Eco Smart" für Sie nicht passend ist und Ihnen nicht den gewünschten Komfort bringt, aber trotzdem möchten Sie, dass das Gerät weiterhin für die Reduzierung Ihrer Kosten kümmert, dürfen Sie durch Drücken der EcoSmart den Betriebsmodus **EC1** auswählen, für ein höheres Niveau des Komforts, wobei Energiesparen generiert wird, wenn auch in geringerem Ausmaß. Die Auswahl des Betriebsmodus **EC1** ist für Benutzer mit unterschiedlichen Gewohnheiten bestimmt, für die man eine genaue wöchentliche Betriebszeit schwer erstellt kann.

Für die höchste Energieeinsparung wählen Sie den **EC2**-Modus. Das ist eine Betriebsart mit SMART-Algorithmus, bei der das Wasser vorrangig nachts erwärmt wird.

Hinweis: Bei Stromausfall oder Trennen vom Stromnetz behält das Gerät die Einstellungen bis zu 12 Stunden. Nur mit der Taste "ON/OFF" können Sie den Algorithmus neu starten, wobei das Gerät anfangen wird, wieder neu zu forschen.

• **Funktion "LOCK"**

Durch das gleichzeitige Betätigen und Halten der - und -Taste wird das Bedienfeld „verriegelt“ und darauf können keine Befehle vorgegeben werden. Das verriegelte Bedienfeld wird mit dem -Symbol auf dem Display angezeigt. Sollten Sie bei verriegeltem Bedienfeld eine Taste betätigen, leuchten alle Tasten auf, aber das Gerät führt keine Befehle aus, das -Symbol blinkt drei Mal auf und weist auf das Entriegeln hin. Um das Bedienfeld zu entriegeln, halten Sie gleichzeitig die - und -Taste für 2 Sekunden gedrückt.

• **Funktion „Vacation VAC“ (Urlaub)**

Falls Sie planen, mehr als 1 Tag von zu Hause weg zu sein, können Sie den Betriebsmodus "Urlaub" aktivieren, damit der elektrische Boiler „weiß“, wann Sie zurückkehren werden, und damit er Sie mit heißem Wasser versorgen kann. Um den Urlaub-Modus zu aktivieren, drücken Sie die -Taste. Auf dem Display erscheint die Anzeige „00“-Tage, indem die Ziffern und das -Symbol blinken. Sollten die „00“-Tage unverändert bleiben, kann der Urlaub-Modus nicht aktiviert werden.

Um die gewünschte Anzahl der Tage anzugeben, betätigen Sie die -Taste. Durch das einmalige Drücken dieser Taste wird der Zähler um eine Zahl erhöht. Beim Halten der Taste läuft der Zähler automatisch schneller. Die Höchstangabe hier ist 90. Das -Symbol blinkt weiterhin. Die anderen zwei Angaben sind als Werkeinstellungen vorgegeben: höchste Anzahl der Duschen um 18.00 Uhr am letzten Urlaubstag.

Zur Änderung der Uhrzeit, um die die gewünschte Warmwassermenge bereit sein soll, betätigen Sie die -Taste.

Zur Änderung der Anzahl der Duschen, betätigen Sie die -Taste. Die gewünschten Einstellungen sind mit der zu bestätigen und dadurch wird der Urlaub-Modus aktiviert. Am Display blinkt das -Symbol nicht mehr sondern leuchtet dauerhaft. Die Urlaubstage, Anzahl der Duschen und Uhrzeit, zu der die gewünschte Warmwassermenge bereit sein soll, werden angezeigt. Um den Urlaub-Modus ohne die Änderungen zu speichern zu verlassen, entweder die -Taste drücken, oder keine der Tasten für einen längeren Zeitraum nicht betätigen. Das -Symbol erlischt von selbst.

Um das Urlaub-Modus zu verlassen, drücken Sie eine der Tasten - , oder . Sollten Sie die -Taste während eines aktivierten Urlaub-Modus drücken, können Einstellungen vorgegeben werden und die Anzahl der Tage und das -Symbol blinken erneut.

Hinweis: Die Anzahl der Tage, die Sie eingeben /den Zeitraum Ihrer Abwesenheit/ muss auch den Tag einschließen an dem Sie nach Hause zurückkehren.

• **Funktion "BOOST"** (einmalige Erwärmung bis zur maximalen Temperatur und automatische Rückkehr zu dem bereits ausgewählten Betriebsmodus)

Bei der Aktivierung der Funktion BOOST wird der Boiler das Wasser bis zur maximalen möglichen Temperatur erwärmen, ohne den Algorithmus des jeweiligen Betriebsmodus zu verändern. Nach Erreichen der maximalen Temperatur, geht das Gerät in den vorherigen Betriebsmodus automatisch weiter. Die Funktion BOOST ist bei den Modi "Eco Smart", "Vacation" und "Wochenprogrammierer" aktiv.

Damit Sie BOOST-Funktion einschalten, halten Sie die -Taste erneut gedrückt.

Um die BOOST-Funktion abzuschalten, halten Sie die -Taste erneut gedrückt.

• **Funktion "ZURÜCKSETZUNG DER WERKEINSTELLUNGEN"**

Damit die Funktion erfolgt, ist es wichtig, dass sich der Boiler im Stand-by-Modus befindet. Dies wird durch Halten die -Taste mindestens für 10 Sekunden ausgeführt. Während diesen 10 Sekunden müssen alle Symbole auf dem Bedienfeld werden leuchten, der bereits symbolisiert, dass Sie die Werkeinstellungen des Gerätes zurückgesetzt haben

• **Das Symbol "Duschkopf"**

Das Duschkopf-Symbol zeigt die bereits erwärmte Wassermenge und den Erreichungsgrad der vorgegebenen Mengen für die einzelnen Betriebsarten an. Die Wassermenge pro Dusche wurde anhand der durchschnittlichen europäischen Normen berechnet und kann daher von Ihren Komfortvorstellungen abweichen. Sollte das Duschkopf-Symbol dauerhaft leuchten, bedeutet das, dass die gewünschte Warmwassermenge erreicht ist. Das blinkende Duschkopf-Symbol zeigt an, dass das Gerät im Erwärmungsmodus ist. Sollten mehr als eine „Dusche“ nicht bereit sein, blinken sie nacheinander. Damit werden die vorgegebene Warmwassermenge sowie die erreichte Menge angezeigt.

Beispiel:



Warmwasser für 2 Duschen bereit. Die dritte Dusche wird aktuell erwärmt. Es wurde Warmwasser für 3 Duschen vorgegeben.

Im Handsteuerung-, und BOOST-Modus erscheint am Display eine Zeituhr, die die geschätzte Zeit bis zum Erreichen der gewünschten Warmwassermenge anzeigt.

5. **Registrierte Störungen**

Sollten Störungen registriert worden sein, wird am Gerät das blinkende -Symbol angezeigt. Am Display wird die Kennzahl der registrierten Störung angezeigt. Verzeichnis der Fehler, die auf dem Display visualisiert werden können:

Fehlercode	Fehlerbezeichnung
Er1	Fühler 1 – der untere Fühler ist abgeschaltet
Er2	Fühler 1 – Kurzschluss im unteren Fühler
Er3	Fühler 1 – der obere Fühler ist abgeschaltet
Er4	Fühler 1 - Kurzschluss im oberen Fühler
Er5	Fühler 2 – der untere Fühler ist abgeschaltet
Er6	Fühler 2 – der obere Fühler ist abgeschaltet
Er7	Fühler 2 – Kurzschluss im unteren Fühler
Er8	Fühler 2 - Kurzschluss im oberen Fühler
Er9	Softwarefehler
Er10	Der Erhitzer läuft ohne Wasser (H1)
Er11	Der Erhitzer läuft ohne Wasser (H2)

Hinweis: Falls das Symbol visualisiert wird, sowie einer der oben genannten Fehler, bitte eine autorisierte Reparaturstelle kontaktieren! Die Reparaturstellen sind in der Garantiekarte angegeben.

VII. **PERIODISCHE WARTUNG**

Bei normalem Betrieb des Boilers, setzt sich unter der Wirkung der hohen Temperatur Kalk (s.g. Kesselstein) an der Oberfläche des Heizers ab. Das verschlechtern den Wärmetausch zwischen den Heizern und das Wasser. Die Temperatur der Heizeroberfläche und in der Zone um ihn erhöht sich. Es erscheint ein charakteristisches Geräusch / das Geräusch des kochenden Wassers/. Der Thermostat fängt an, häufiger ein- und auszuschalten. Es ist ein falsches Auslösen der Übererhitzungsschutz möglich. Deswegen empfiehlt der Hersteller dieses Geräts jede zwei Jahre eine Wartung /Prophylaxe/ Ihres Boilers von einem zuständigen Service. Diese Wartung muss eine Reinigung und Revision der Schutzanode einschließen (bei Boiler mit glaskeramischen Beschichtung), die gegebenenfalls mit einer neuen ersetzt werden muss.

Um das Gerät zu reinigen, gebrauchen Sie ein feuchtes Tuch. Verwenden Sie abrasive und lösungshaltige Reinigungsmittel nicht. Gießen Sie das Gerät mit Wasser nicht.

Der Hersteller haftet für Folgen auf Grund der Nichteinhaltung der vorliegenden Anleitung nicht.

Anweisungen zum Umweltschutz

Die alten elektrischen Geräte enthalten wertvolle Materialien und sind deshalb nicht gemeinsam mit dem Hausmüll zu entsorgen! Wir bitten Sie aktiv zum Umweltschutz beizutragen und das Gerät in die speziellen Ankaufstellen zu entsorgen (falls solche vorhanden sind).

IT 1. REGOLE IMPORTANTI

1. Questo manuale di istruzioni nonché descrizione tecnica, è stato preparato con lo scopo di farle conoscere il prodotto e le condizioni per una corretta installazione ed utilizzo. Le istruzioni sono anche destinate all'utilizzo dei tecnici qualificati, che dovranno effettuare la prima installazione e/o la sostituzione del prodotto.
2. Si prega di tenere presente che l'osservanza delle indicazioni nella presente istruzione è innanzitutto nell'interesse del compratore, ma nello stesso tempo è anche una delle condizioni di garanzia indicate nel certificato di garanzia, affinché il compratore possa usare servizio di garanzia gratuito. Il produttore non è responsabile di guasti nell'impianto neanche di eventuali danni causati in seguito a utilizzazione e/o montaggio che non corrispondono alle indicazioni e le istruzioni in questa guida.
3. Gli scaldabagno elettrici rispettano le normative EN 60335-1 e EN 60335-2-21.
4. Questo apparecchio è destinato ad essere utilizzato da bambini che abbiano 8 e più di 8 anni e persone le cui capacità fisiche, sensoriali o mentali siano ridotte, oppure persone senza esperienza e conoscenza, se siano sotto sorveglianza o siano istruiti in conformità all'utilizzazione sicura dell'apparecchio e si rendano conto dei pericoli che possano sorgere.
5. I bambini non devono giocare con l'apparecchio
6. L'apparecchio non deve essere pulito, né servito da bambini che non siano sotto sorveglianza.

⚠ Attenzione! Il montaggio e il collegamento scorretto dell'apparecchio può avere delle conseguenze gravi alla salute e la vita degli utenti, perfino e non solo disabilita' fisiche e/oppure morte. Inoltre può causare danni e/oppure distruzione della vostra proprietà, nonché di quella di terzi per la verifica di alluvamento, esplosione e incendio.

Il montaggio, il collegamento alla rete idrica, alla rete elettrica e la messa in posa deve essere fatto esclusivamente da tecnici elettrici qualificati e tecnici per riparazione e montaggio, che abbiano ottenuto la loro abilità sul territorio del paese, dove si effettua il montaggio e l'avvio dell'apparecchio in conformità al quadro normativo.

⚠ Sono vietate modificazioni o ristrutturazioni nella costruzione e nello schema elettrico dello scaldabagno. Se tali modifiche venissero constatate, la garanzia dell'apparecchio non è più valida. Sotto cambiamenti e ristrutturazioni s'intende ogni rimozione di elementi impostati dal produttore, ogni inserimento di componenti nello scaldabagno, ogni sostituzione di elementi con elementi analoghi, ma non approvati dal produttore.

Montaggio

1. Lo scaldabagno va installato esclusivamente in locali che rispettino le norme antincendio.
2. Nel caso in cui venga montato in un bagno, è necessario scegliere un'area in cui lo scaldabagno non possa essere raggiunto dagli spruzzi d'acqua.
3. Esso è destinato solo all'utilizzo in ambienti chiusi e dotati di impianto di riscaldamento, nei quali la temperatura non scende sotto i 4°C, e non è destinato a funzionare continuamente in regime istantaneo.
4. Durante il montaggio alla parete l'apparecchio viene messo tramite i bulloni M8 già montati sul corpo e le piastre portanti, che prevalentemente sono stati montati e livellati al muro. Le piastre portanti e i tappi di montaggio della piastra sono inclusi nel set dell'apparecchio.

Alimentazione idraulica dello scaldabagno

1. Il prodotto viene utilizzato per fornire acqua calda alle abitazioni domestiche, e la sua pressione massima di esercizio non deve superare 6 bar (0,6 MPa).
 2. È obbligatorio installare la valvola di non ritorno, con la quale è stato acquistato lo scaldabagno.
 - La valvola si installa all'entrata dell'acqua fredda, in conformità alla freccia sul suo corpo, che indica la direzione dell'acqua fredda in entrata. Non è ammessa l'installazione di altre rubinetterie fra la valvola e l'apparecchio.
 - Eccezione:** Se le regolazioni (le norme) locali richiedono l'utilizzo di un'altra valvola di sicurezza oppure un meccanismo (corrispondente a EN 1487 o EN 1489), essi devono essere comprati in aggiunta. Per i meccanismi corrispondenti a EN 1487 la pressione massima di lavoro che è dichiarata deve essere 0,7 MPa. Per altre valvole di sicurezza, la pressione a cui sono calibrate deve essere con 0,1 MPa sotto quella marcata sulla targhetta dell'impianto. In questi casi la valvola di ritorno e di sicurezza consegnata insieme all'impianto non deve essere utilizzata.
 3. La valvola di ritorno e di sicurezza e la tubatura da essa verso lo scaldabagno devono essere protetti contro congelamento. In caso di drenaggio con un tubo di gomma – la sua estremità libera deve essere sempre aperta verso l'atmosfera (non deve essere immersa). Anche il tubo di gomma deve essere protetto contro congelamento.
 4. Per il funzionamento sicuro dello scaldabagno, la valvola di non ritorno deve essere regolarmente pulita e ispezionata per vedere se funziona bene /se non sia bloccata/, e per le zone con acqua calcarea deve essere pulita dal calcare accumulato. Questo servizio non fa parte del servizio di garanzia.
 5. Per evitare infortuni all'utente e a terzi, in caso si verificassero difetti al sistema di fornitura di acqua calda, lo scaldabagno deve essere installato in locali aventi isolamento idrico sul pavimento e drenaggio nella canalizzazione. Non lasciare mai, sotto l'apparecchio, oggetti che non siano idrorepellenti. Se montate lo scaldabagno in locali che non hanno l'isolamento idrico, è necessario fare una vasca di protezione sotto di esso con drenaggio verso la canalizzazione.
 6. Durante l'utilizzazione – (il regime del riscaldamento dell'acqua) – è normale il gocciolio d'acqua dal foro di drenaggio della valvola di sicurezza. Lo stesso deve essere lasciato aperto verso l'atmosfera. Devono essere prese delle misure per l'incanalazione e la raccolta della quantità deflusa, per evitare alcuni danni.
 7. È probabile che la temperatura nella stanza si abbassi sotto 0°C, in questo caso lo scaldabagno deve essere svuotato.
- Quando dovete svuotare lo scaldabagno** è obbligatorio prima di tutto interrompere l'alimentazione elettrica. Bloccate l'erogazione dell'acqua verso lo scaldabagno. Aprite il rubinetto per acqua calda della rubinetteria. Aprite il rubinetto 7 (figura 5) per lasciar correre tutta la quantità d'acqua dallo scaldabagno. Se nell'impianto non è installato un rubinetto di questo genere, lo scaldabagno può essere svuotato direttamente dal tubo di entrata e prima di essere tolto dall'acquedotto.

Collegamento alla rete idraulica

1. Prima di accendere lo scaldabagno assicurarsi che si sia riempito d'acqua.
2. Collegando lo scaldabagno alla rete elettrica dovete fare attenzione a collegare regolarmente il conduttore protetto (nei modelli senza spina a presa).
3. Riscaldatori d'acqua senza cavo di alimentazione - Il circuito elettrico deve essere munito di una sicura e di un meccanismo integrato che assicura disgiungimento di tutti i poli nelle condizioni di sovratensione di III categoria.
4. Se la presa di alimentazione (nei modelli equipaggiati con tale presa) è guasta, deve essere subito sostituita da un rappresentante del centro assistenza o da una persona qualificata per evitare ogni tipo di rischio.
5. Per gli scaldabagno ad installazione orizzontale - L'isolamento dei conduttori alimentanti dell'impianto elettrico, essi devono essere protetti da un contatto con la flangia dell'apparecchio (nella zona sotto il coperchio di plastica). Ad esempio tramite un tubo di isolamento con resistenza a temperatura più alta di 90°C.
6. Durante il riscaldamento dall'impianto si può sentire un rumore di fischio (l'acqua cominciante a bollire). Questo è normale e non indica un guasto. Il rumore aumenta con il passare del tempo ed il motivo è il calcare accumulato. Affinché il rumore sia eliminato, l'impianto deve essere pulito. Questo servizio non è oggetto del servizio di garanzia.

Gentile Cliente,

La TESY si congratula con Lei per il suo acquisto! Ci auguriamo che il nuovo prodotto porterà maggior comfort in casa sua.

II. CARATTERISTICHE

1. Volume nominale, litri - vedi targhetta scaldabagno
2. Tensione nominale, V - vedi targhetta scaldabagno
3. Potenza installata, W - vedi targhetta scaldabagno
4. Pressione nominale - vedi targhetta scaldabagno

! Questa non è la pressione dalle condutture idriche. È quella pressione dichiarata per l'impianto e riguarda i requisiti degli standard di sicurezza.

5. Tipo di scaldabagno - tipo chiuso ad accumulo, con isolamento termico.
6. Rivestimento interno - per i modelli GC-vetro-ceramica;
7. Consumo quotidiano di energia elettrica - vedi allegato I
8. Profilo di carico dichiarato - vedi allegato I
9. Quantità di acqua miscelata a 40 °C V40 in litri - vedi allegato I
10. Temperatura massima del termostato - vedi allegato I
11. Impostazioni di temperatura predefinite - vedi allegato I
12. Efficienza energetica durante il riscaldamento dell'acqua - vedi allegato I

III. DESCRIZIONE E PRINCIPIO DI AZIONE

Il prodotto è costituito da un corpo in metallo, una flangia nella parte inferiore (per gli scaldabagno ad installazione verticale) o laterale (per gli scaldabagno ad installazione orizzontale), anello protettivo in plastica e valvola di sicurezza.

1. Il corpo è composto di due serbatoi in acciaio (contenitori di acqua) e copertura (coibentazione) con isolamento termico intermedio in schiuma poliuretanica ecologica ad alta densità, più l'allacciamento idraulico da G ½" per l'entrata di acqua fredda (segnalato dall'anello blu) e per l'uscita di acqua calda (segnalato dall'anello rosso).

I serbatoi interni possono essere due tipi in base al modello:

- in metallo protetto dalle corrosioni da uno speciale rivestimento interno in vetro ceramica
- in acciaio inossidabile

2. Su ciascuna delle flange è montato riscaldatore elettrico e protezione di magnesio. Lo scaldabagno elettrico è utilizzato per riscaldare l'acqua all'interno del suo serbatoio - ed è regolato dal termostato, che automaticamente mantiene la temperatura impostata. L'apparecchio dispone di due dispositivi integrati (per ciascun serbatoio) di protezione da surriscaldamento (termostati), che interrompono il rispettivo riscaldatore dalla rete elettrica, quando la temperatura dell'acqua raggiunge dei valori troppo alti.

3. La valvola di non ritorno evita il ritorno in rete del contenuto del serbatoio qualora si dovesse verificare l'interruzione del servizio di erogazione da parte dell'Ente preposto. (Acquedotto) La valvola di sicurezza protegge lo scaldabagno nel caso in cui la pressione dell'acqua dovesse superare il valore consentito l'acqua si dilata e attraverso l'apertura della valvola permette lo sfogo della pressione in eccesso.

! La valvola di sicurezza non può preservare lo scaldabagno nel caso in cui la pressione dell'acqua superi i valori che la sua struttura può sopportare

IV. INSTALLAZIONE E ACCENSIONE

! **ATTENZIONE! IL MONTAGGIO E IL COLLEGAMENTO SCORRETTO DELL'APPARECCHIO PUO' AVERE DELLE CONSEGUENZE GRAVI ALLA SALUTE E PERFINO MORTE DEGLI UTENTI. INOLTRE PUO' CAUSARE DANNI ALLA VOSTRA PROPRIETA', NONCHE' A QUELLA DI TERZI PER LA VERIFICA DI ALLUVIAMENTO, ESPLOSIONE E INCENDIO. Il montaggio, il collegamento alla rete idrica e alla rete elettrica deve essere fatto da tecnici qualificati. La persona qualificata è quella, che sia in possesso delle competenze descritte nel quadro normativo del rispettivo paese**

1. Montaggio

Raccomandiamo l'installazione dello scaldabagno il più vicino possibile ai punti in cui l'acqua calda è maggiormente utilizzata, in modo da ridurre le perdite di calore durante l'alimentazione. Nel caso in cui venga montato in un bagno, è necessario scegliere un'area in cui lo scaldabagno non possa essere raggiunto dagli spruzzi d'acqua.

Durante il montaggio alla parete l'apparecchio viene messo tramite i bulloni M8 già montati sul corpo e le piastre portanti, che prevalentemente sono stati montati e livellati al muro. Le piastre portanti e i tappi di montaggio della piastra sono inclusi nel set dell'apparecchio.

Schema di montaggio verticale - fig.4.1

Schema di montaggio orizzontale - fig.4.2

! Per evitare infortuni all'utente e a terzi, in caso si verificassero difetti al sistema di fornitura di acqua calda, lo scaldabagno deve essere installato in locali aventi isolamento idrico sul pavimento e drenaggio nella canalizzazione. Non lasciare mai, sotto l'apparecchio, oggetti che non siano idrorepellenti. Se montate lo scaldabagno in locali che non hanno l'isolamento idrico, è necessario fare una vasca di protezione sotto di esso con drenaggio verso la canalizzazione.

! **Nota:** la vasca di protezione non rientra nel corredo e viene scelta dall'utente.

2. Alimentazione idraulica dello scaldabagno

Fig. 5

Ove: 1 - Tubo d'entrata; 2 - valvola di sicurezza; 3 - valvola riducente (quando la pressione nell'acquedotto è superiore allo 0,6 MPa); 4 - rubinetto dell'acqua; 5 - imbuto collegato alla canalizzazione; 6-tubo di gomma; 7 - rubinetto di svuotamento dello scaldabagno

Collegando lo scaldabagno alla rete idrica, si devono prendere in considerazione i segni /anelli/ colorati che sono indicati sui tubi dell'apparecchio: blu - per l'acqua fredda /d'entrata, rosso - per l'acqua calda d'uscita

! È obbligatorio installare la valvola di non ritorno, con la quale è stato acquistato lo scaldabagno. La valvola si installa all'entrata dell'acqua fredda, in conformità alla freccia sul suo corpo, che indica la direzione dell'acqua fredda in entrata.

! **Eccezione:** Se le regolazioni (le norme) locali richiedono l'utilizzo di un'altra valvola di sicurezza oppure un meccanismo (corrispondente a EN 1487 o EN 1489), essi devono essere comprati in aggiunta. Per i meccanismi corrispondenti a EN 1487 la pressione massima di lavoro che è dichiarata deve essere 0.7 MPa. Per altre valvole di sicurezza, la pressione a cui sono calibrate deve essere con 0.1 MPa sotto

quella marcata sulla targhetta dell'impianto. In questi casi la valvola di ritorno e di sicurezza consegnata insieme all'impianto non deve essere utilizzata.

! La presenza di altre /vecchie/ valvole di non ritorno può portare ad una rottura del vostro apparecchio, perciò queste devono essere eliminate.

! Non si ammette altra attrezzatura di intercettazione fra la valvola di ritorno e di sicurezza (il meccanismo di sicurezza) e l'impianto.

! Non è ammesso l'avvitamento della valvola a filettature con la lunghezza superiore ai 10 mm., altrimenti ciò potrebbe comportare a un guasto irreparabile della vostra valvola ed è anche pericoloso per lo scaldabagno.

! La valvola di ritorno e di sicurezza e la tubatura da essa verso lo scaldabagno devono essere protetti contro congelamento. In caso di drenaggio con un tubo di gomma - la sua estremità libera deve essere sempre aperta verso l'atmosfera (non deve essere immersa). Anche il tubo di gomma deve essere protetto contro congelamento.

Il riempimento dello scaldabagno con acqua avviene, aprendo il rubinetto dell'acqua fredda delle rete idrica e il rubinetto dell'acqua calda del miscelatore. Dopo il riempimento, dal miscelatore deve cominciare a scorrere un continuo getto d'acqua. Ormai potete chiudere il rubinetto dell'acqua calda.

Quando dovete svuotare lo scaldabagno è obbligatorio prima di tutto interrompere l'alimentazione elettrica. Bloccate l'erogazione dell'acqua verso lo scaldabagno. Aprite il rubinetto per acqua calda della rubinetteria. Aprite il rubinetto 7 (figura 5) per lasciar correre tutta la quantità d'acqua dallo scaldabagno. Se nell'impianto non è installato un rubinetto di questo genere, lo scaldabagno può essere svuotato direttamente dal tubo di entrata e prima di essere tolto dall'acquedotto.

Togliendo la flangia è normale che fuoriescano alcuni litri d'acqua, rimasti nel serbatoio d'acqua.

! Durante lo svuotamento dello scaldabagno devono essere prese misure per prevenire danni dall'acqua che fuoriesce.

In caso che la pressione nella rete di condutture idriche superi il valore indicato sopra nel paragrafo I, deve essere montata una valvola riduttrice, altrimenti lo scaldabagno non sarà utilizzato regolarmente. Il produttore non si assume la responsabilità riguardo i problemi derivanti dall'utilizzo scorretto dello scaldabagno.

3. Collegamento alla rete idraulica.

! Assicurarsi che lo scaldabagno sia pieno d'acqua prima di collegarlo all'impianto elettrico.

- 3.1. I modelli dotati di cavo elettrico e di spina si connettono inserendo la spina nella presa.

Staccando la spina dalla presa di interrompe l'alimentazione elettrica.

! Il contatto deve essere regolarmente collegato ad un singolo circuito dotato di un dispositivo di protezione. Esso deve essere collegato a terra.

- 3.2. Riscaldatori d'acqua muniti di cavo di alimentazione senza spina L'apparecchio deve essere connesso ad un singolo circuito elettrico dell'impianto elettrico permanente, munito di una sicura con una corrente nominale dichiarata 16A (20A per una potenza > 3700W). La connessione deve essere permanente - senza spine. Il circuito elettrico deve essere munito di una sicura e di un meccanismo integrato che assicura disgiungimento di tutti i poli nelle condizioni di sovratensione di III categoria. La connessione dei conduttori del cavo di alimentazione dell'apparecchio deve essere eseguita quanto segue:

- Conduttore con colore marrone dell'isolamento - al conduttore di fase dell'impianto elettrico (L)
- Conduttore con colore blu dell'isolamento - al conduttore di neutro dell'impianto elettrico (N)
- Conduttore con colore verdegiallo dell'isolamento - al conduttore di protezione dell'impianto elettrico (PE)

- 3.3. scaldatore d'acqua senza cavo di alimentazione

L'apparecchio deve essere connesso ad un singolo circuito elettrico dell'impianto elettrico permanente, munito di una sicura con una corrente nominale dichiarata 16A (20A per una potenza > 3700W). La connessione viene effettuata tramite conduttori (duri) di rame che hanno solo un filo - un cavo di 3x2,5 mm² per una potenza totale di 3000W (un cavo di 3x4.0 mm² per una potenza > 3700W). Nel contorno elettrico di alimentazione dell'apparecchio deve essere montato un apparecchio assicurante l'interruzione di tutti i poli nelle condizioni di ipertensione di III categoria.

Per montare il conduttore elettrico di alimentazione allo scaldabagno, è necessario smontare il coperchio di plastica (fig. 7.3).

Il collegamento dei conduttori di alimentazione dovrà corrispondere alle segnalazioni sui terminali come segue:

- quello di fase verso indicazione A, A1, L oppure L1.
- quello neutro verso indicazione N (B, B1 oppure N1)
- È obbligatorio collegare il conduttore di protezione alla giuntura a vite, indicata con il segno (PE)

! **ATTENZIONE!** L'isolamento dei conduttori alimentanti dell'impianto elettrico, essi devono essere protetti da un contatto con la flangia dell'apparecchio (nella zona sotto il coperchio di plastica). Ad esempio tramite un tubo di isolamento con resistenza a temperatura più alta di 90°C.

Dopo montaggio il coperchio di plastica si rimette a posto!

Precisazione alla fig. 6:

T1, T2 - interruttore termico; TR/EC - regolatore termico/ blocco elettronico; S1, S2 - Sensore; R1, R2 - riscaldatore; F1, F2 - flangia; Wi-Fi (se il modello ha un Wi-Fi).

V. PROTEZIONE ANTICORROSIVA - ANODO DI MAGNESIO (NEGLI SCALDABAGNI CON SERBATOIO DELL'ACQUA A RIVESTIMENTO IN VETROCERAMICA O SMALTO)

L'anodo di magnesio protegge in aggiunta la superficie interna del serbatoio d'acqua dalla corrosione. Esso rappresenta un elemento che si consuma facilmente, sottoposto a un cambiamento periodico. Al fine di ottenere un lungo e sicuro utilizzo del vostro scaldabagno, il produttore raccomanda di far fare visite periodiche, delle condizioni dell'anodo di magnesio, da un tecnico competente e, se necessario sostituirlo. Ciò può avvenire durante la profilassi periodica dell'apparecchio. Per la sostituzione è sufficiente rivolgersi ad un Centro Assistenza Autorizzato!

VI. OPERAZIONI CON L'APPARECCHIO

1. Accendere la caldaia elettrica

Prima di avviare l'apparecchio assicurarsi che sia correttamente collegato alla rete elettrica e pieno di acqua. L'accensione della caldaia avviene tramite un dispositivo integrato all'installazione come descritto nella sezione 3.3 del paragrafo IV o tramite connessione tra la spina e la presa di corrente (se il modello ha un cavo con la spina).

2. Descrizione pannello di controllo dell'apparecchio

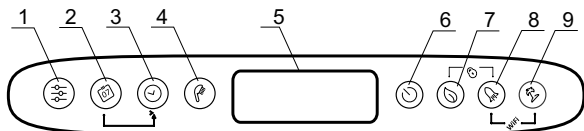

Designazione di pulsanti ed elementi:

- 1 - Tasto di selezione programma e attivazione delle funzioni in modalità "Programmatore settimanale"
- 2 - Tasto di selezione dei giorni della settimana.
- 3 - Tasto di selezione di ora/periodo nelle diverse modalità
- 4 - Tasto „doccia” per selezionare il numero delle docce e l'attivazione del regime "Controllo manuale".
- 5 - LCD display.
- 6 - Tasto di accensione/spengimento dell'apparecchio - regime „Stand by”.
- 7 - Tasto di selezione modalità ECO SMART, ECO NIGHT oppure ECO COMFORT
- 8 - Tasto di selezione modalità "BOOST"
- 9 - Tasto di accensione/spengimento di modalità "Vacanza"

Possibili combinazioni:

- 7 & 8 - + "blocco" del pannello
- 8 & 9 - + Accensione e spegnimento del modulo Wi-Fi (modalità Stand by)
- 2 & 3 - + Copia lo stato della cella corrente
- 1 & 2 - + Orientamento dal display da posizione orizzontale a verticale

3. Attivazione comando elettronico dell'apparecchio

L'attivazione avviene tramite il pulsante . Sul display appaiono la modalità di lavoro impostata e quindi i simboli descritti in seguito che si riferiscono a ciascuna modalità.

La disattivazione del controllo elettronico avviene schiacciando il pulsante .

4. Impostazioni e controllo dell'apparecchio

● Attivare e disattivare il Wi-Fi (se il modello ha un Wi-Fi)

L'attivazione e la disattivazione del modulo Wi-Fi si eseguono tramite i pulsanti + tenendoli premuti contemporaneamente per dieci secondi in modalità stand-by, cioè quando l'apparecchio è spento dal pulsante . Quando il modulo Wi-Fi è attivato sul display appare il simbolo .

● Impostazione del giorno della settimana e l'ora

Per funzionare correttamente le modalità di programmazione, è necessario impostare l'ora e il giorno della settimana. L'impostazione si esegue in modalità di stand-by, quindi quando l'apparecchio non è acceso. Premere il tasto . Nel campo di selezione inizia a lampeggiare un giorno della settimana.

Con l'aiuto del tasto selezionate il corrente giorno della settimana. Premere il tasto per impostare il giorno. Le prime due cifre del timer cominciano a lampeggiare. Con il tasto impostare l'ora e confermare con il tasto .

Il secondo gruppo di cifre comincia a lampeggiare. Di nuovo con l'aiuto del tasto impostare i minuti con il tasto .

● Orientamento dal display da posizione orizzontale a verticale

Perché le modalità dei programmi lavorino correttamente per i boiler con montaggio orizzontale, è obbligatorio scegliere le modalità di lavoro per i modelli "orizzontali" (orientamento orizzontale del display). Per passare da simboli orizzontali a verticali e viceversa è necessario premere e tenere i due tasti + per 5 secondi, quando il boiler è in regime „Stand by”.

Attenzione! La caldaia elettrica TESY, che possedete, è della classe energetica più alta. La classe dell'apparecchio in regime ECO è garantita solamente all'orientamento del display correttamente selezionato.

● Modalità "Controllo manuale"

Tramite il tasto potete scegliere la modalità di lavoro "Controllo manuale". Sul display esce il simbolo e il timer di conto alla rovescia, se l'apparecchio è in regime di riscaldamento, oppure un orologio, se l'apparecchio è pronto per uso. Quando attivate il controllo manuale, lo schermo indica l'ultima impostazione memorizzata del numero delle docce. Il numero massimo delle docce, che può essere selezionato è in base al modello ed è indicato in Tabella 1.3.

● Modalità "Protezione antigelo"

La funzione Protezione antigelo è attiva nelle modalità "Controllo manuale" e "Programmatore settimanale".

Per attivare la funzione "antigelo", premere il tasto fino a quando sul display appare .



ATTENZIONE: L'alimentazione elettrica dell'apparecchio deve essere inserita. La valvola di sicurezza e la conduttura da essa verso l'apparecchio devono essere protette dal gelo.

● Modalità "Programmatore settimanale"

Premendo il tasto , potete selezionare una delle tre modalità inserite - **P1**, **P2** oppure **P3**. Per impostare il programma, che avete scelto, tenere premuto il tasto per iniziare con l'impostazione. L'apparecchio entra in regime di impostazione del programma scelto. Sul display lampeggia l'indicatore di programma (P1, P2 o P3).

Passo 1 - Selezione di giorno della settimana

Con il tasto selezionate il giorno della settimana, per il quale volete cambiare il programma.

Passo 2 - Selezione dell'ora

Con il tasto selezionare l'ora desiderata.

Passo 3 - selezione della quantità di acqua desiderata

Con il tasto selezionare il numero delle docce e indicare la quantità di acqua calda desiderata. Possono essere selezionati numeri *,1,2,...di docce, che vengono regolati con il tasto .

„*” significa, che è stata selezionata la modalità "antigelo", che al display si visualizza con il simbolo .

Tramite la combinazione dei tasti e potete copiare le impostazioni (numero di docce) dalla ora corrente all'ora successiva. Per lo scopo tenere il tasto premuto e con il tasto si passa all'ora successiva cella, copiando il numero delle docce selezionato.

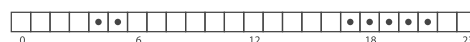

Per ciascun'ora della giornata è assicurata una cella nel grafico orario. Le cifre sotto servono da indicazione.

Leggenda delle indicazioni:

- Quando la cella oraria è piena, c'è la richiesta di acqua calda per tale ora e l'acqua sarà riscaldata in base al numero delle docce selezionate

- Se la cella oraria è vuota, l'apparecchio non ha nessuna richiesta per tale ora.

I cambiamenti effettuati vengono confermati premendo una volta il tasto , allora l'apparecchio uscirà dal regime di impostazione.

Se i tasti non vengono usati a lungo, i cambiamenti effettuati vengono memorizzati automaticamente (anche senza essere confermati).

Modalità di programmazione - P1 e P2

Per i programmi P1 e P2 potete selezionare in quale giorno della settimana, a che ora, quanta acqua calda serve. L'apparecchio calcola a che ora accendersi per poter assicurare l'acqua calda desiderata alla rispettiva ora.

Esempio:

Se avete impostato di avere acqua calda per 3 persone alle ore 18:00, l'apparecchio manterrà tale quantità per un periodo determinato e poi si spegnerà.

Modalità di programmazione - P3

Per i programmi P3 potete scegliere in quale giorno della settimana, per quale periodo di tempo far accendere l'apparecchio e che quantità di acqua calda assicurare. L'apparecchio si accende e cerca di raggiungere la quantità impostata per il rispettivo numero di docce.

Esempio:

Se avete impostato l'acqua per 3 persone per il mercoledì, alle ore 18:30, l'apparecchio comincerà a riscaldare l'acqua in tale orario per raggiungere le impostate 3 docce

● Modalità ECO SMART, ECO NIGHT ed ECO COMFORT

Premendo il tasto potete scegliere tra 3 modalità:

ECO - ECO SMART,

EC1 - ECO COMFORT (il limite più basso assicura almeno 2 docce, il limite superiore genera economia).

EC2 - ECO NIGHT (SMART algoritmo con priorità di riscaldamento durante la notte)

La modalità selezionata si visualizza sullo schermo.

Nelle modalità "ECO" la caldaia elettrica elabora un proprio algoritmo di lavoro per garantire risparmio di energia, rispettivamente far ridurre la bolletta per la luce, ma nello stesso tempo mantenere al massimo la comodità di uso.

Attenzione! La caldaia elettrica TESY che possiedi ha la classe energetica più alta. La classe dell'apparecchio è garantita solo quando l'apparecchio è utilizzato in modalità **ECO** "Eco smart" a causa degli indicativi risparmi energetici generati.

Principio di funzionamento: dopo aver scelto una delle tre modalità "Eco smart", l'apparecchio imparerà le vostre abitudini ed elaborerà da solo un programma settimanale in modo da fornire la giusta quantità di acqua nel momento in cui è necessaria, però al modo di generare risparmi energetici e ridurre la bolletta elettrica. Principio di funzionamento richiede un periodo di auto-formazione che dura una settimana, dopodiché la modalità "Eco smart" inizia ad accumulare risparmi energetici senza disturbare il vostro comfort, calcolato sulla base alle vostre abitudini esaminate. L'apparecchio procede nel monitorare le abitudini e ad auto addestrarsi continuamente.







In questa modalità non è possibile intervenire, una volta selezionata. Nel caso in cui le abitudini sono spesso modificati, l'apparecchio non potrà elaborare un algoritmo preciso e così garantire il massimo comfort e fornire acqua calda esattamente quando è necessario. In questo senso, se il lavoro dell'apparecchio in modalità "Eco smart" non è soddisfacente e non fornisce il comfort necessario, e si desidera che l'apparecchio continuasse a prendersi cura per ridurre i costi, premendo il pulsante con l'icona  è possibile selezionare la modalità di funzionamento **EC1** per un livello di comfort superiore durante quale comunque si genererebbe energia elettrica, anche se in misura minore.

La scelta della modalità **EC1** è destinata agli utenti con abitudini diverse per i quali difficilmente si potrebbe elaborare un orario di lavoro settimanale.

Per generare il massimo risparmio di energia, potete selezionare la modalità **EC1**. È con algoritmo SMART e priorità di riscaldamento durante la notte.



Nota: In caso di spegnimento o interruzione dell'alimentazione, l'apparecchio mantiene le impostazioni entro 12 ore. Solamente usando il pulsante "on/off" si può riavviare l'algoritmo e quindi l'apparecchio ricomincerà l'auto-formazione da capo.



• Funzione "LOCK"



Tenendo premuti i tasti  e  il pannello di controllo si "blocca" e non si possono fare delle impostazioni. Se il pannello è bloccato, al display appare il simbolo . Se premete un dato tasto a pannello bloccati, tutti i tasti s'illuminano, ma l'apparecchio non accetta delle impostazioni, il simbolo  lampeggia 3 volte, con il quale vi ricorda di sbloccarlo. Per sbloccare il pannello bisogna premere i tasti  e  contemporaneamente per 2 secondi.



• Funzione "Vacation VAC" (Vacanza)



Qualora si abbia intenzione di stare lontano di casa per più di un giorno, è possibile attivare l'impostazione "Vacanza", così la caldaia elettrica saprà quando si sta di ritorno e fornirà acqua calda a sufficienza.





Per accendere il regime "Vacanza" dovete premere il tasto . Il display visualizza „00" giorni, le cifre e il simbolo  lampeggiano. Se il numero "00" non venga cambiato, la modalità "Vacanza" non potrà essere attivata.

Per inserire il numero dei giorni usare il tasto . Con un tocco il contatore aumenta di uno. Se tenete il tasto premuto, il contatore aumenta automaticamente ad alta velocità. Il numero massimo dei giorni, che potete inserire, è 90. Il simbolo  ancora lampeggia. Gli altri due parametri sono regolati come impostazioni di fabbrica: numero massimo delle docce alle 18:00 nell'ultimo giorno della vacanza.

Per cambiare l'ora, nella quale deve essere assicurata la quantità desiderata di acqua calda, usare il tasto . Per cambiare il numero delle docce usare il tasto .

I parametri inseriti si confermano con il tasto , così la modalità "Vacanza" è attivata. Sul display il simbolo  non lampeggia più, ma rimane costantemente acceso. Viene visualizzato il numero dei giorni di vacanza, il numero delle docce e l'orario per l'acqua calda.

L'uscita dalla modalità di vacanza, senza cambiamento, può essere effettuata premendo  oppure se a lungo non si tocca nessun tasto. Il simbolo  si spegne.



Per uscire dalla modalità "Vacanza" premere uno dei seguenti tasti - ,  o . Se si preme i tasti , finché la modalità "Vacanza" è attiva, si entra in modalità di impostazione e il numero dei giorni e il simbolo  cominciano a lampeggiare di nuovo.

Nota: il numero dei giorni da inserire / il periodo di assenza / dovrebbe includere il giorno in cui si torna a casa.

• Funzione "BOOST" (Riscaldamento singolare alla temperatura massima e automaticamente ritorno alla modalità di funzione già impostata)

All'attivazione della funzione BOOST, la caldaia riscalderà l'acqua fino alla temperatura massima possibile senza modificare l'algoritmo di lavoro della rispettiva modalità di funzione dunque senza cambiare il programma settimanale, la logica di controllo "Eco smart" oppure la temperatura impostata manualmente. Dopo aver raggiunto la temperatura massima, l'apparecchio passerà automaticamente alla modalità d'impostazione precedente. La funzione BOOST è attiva nelle modalità "Eco smart", "Vacanza" e "Programmatore settimanale".

Italiano

Per attivare BOOST, trattenere premuto (per circa tre secondi) il pulsante con la .
Per disattivare BOOST, tenere premuto .

• Funzione "RIPRISTINO DELLE IMPOSTAZIONI DI FABBRICA"

Per eseguire la funzione è importante che la caldaia sia in modalità "stand by". Si esegue tenendo premuto il pulsante  per almeno dieci secondi. Durante questi dieci secondi, s'illumineranno tutti i simboli del pannello, il che significa il ripristino delle impostazioni di fabbrica dell'apparecchio.

Nota: se si ripristinano le impostazioni predefinite dell'apparecchio, bisognerà connettersi di nuovo al dispositivo Wi-Fi.

• Simbolo "Doccia"

Il simbolo "Doccia"  vi dà informazione per la quantità di acqua già scaldata e se la quantità impostata nelle diverse modalità sia stata raggiunta. La quantità di acqua per una doccia è stata calcolata in base alle norme europee medie e può anche non coincidere con le vostre abitudini.

Quando il simbolo "Doccia" è sempre acceso, ciò significa, che la quantità di acqua calda impostata è già raggiunta. Quando il simbolo "Doccia" lampeggia, questo indica, che l'apparecchio è in modalità di riscaldamento. Quando più di una "doccia" non sono pronte, lampeggiano sempre in alternanza. In questo modo si dà l'informazione per la quantità di acqua calda impostata, nonché al raggiungimento della quantità in ogni momento.

Esempio:

L'acqua calda per 2 docce è pronta per uso. La terza doccia è in fase di riscaldamento. L'obiettivo finale è avere acqua calda per 3 docce.



In modalità "Controllo manuale" e "BOOST" sullo schermo si visualizza timer, che indica approssimativamente il tempo rimanente per il raggiungimento della quantità di acqua calda inserita.

Problemi riscontrati

In caso di problema riscontrato nell'apparecchio, il simbolo  appare sul pannello e inizia a lampeggiare. Il codice dell'errore riscontrato si vede sul display. Elenco degli errori che potrebbero essere visualizzati sul display:

Codice errore	Denominazione errore
Er1	Sensore 1 – Sensore inferiore interrotto
Er2	Sensore 1 – Sensore inferiore in corto circuito
Er3	Sensore 1 - Sensore superiore interrotto
Er4	Sensore 1 - Sensore superiore in corto circuito
Er5	Sensore 2 – Sensore inferiore interrotto
Er6	Sensore 2 - Sensore superiore interrotto
Er7	Sensore 2 – Sensore inferiore in corto circuito
Er8	Sensore 2 - Sensore superiore in corto circuito
Er9	Errore software
Er10	Riscaldatore acceso a secco (H1)
Er11	Riscaldatore acceso a secco (H2)

Nota: se appare il simbolo  e uno degli errori sopra elencati, si prega di mettersi in contatto con un centro di assistenza autorizzato! I centri di assistenza sono specificati nella scheda di garanzia.

VII. MANUTENZIONE PERIODICA

Se lo scaldabagno funziona normalmente, sotto l'influsso della temperatura alta sulla superficie del riscaldatore viene depositato calcare. Ciò peggiora lo scambio di calore fra il riscaldatore e l'acqua. La temperatura sulla superficie del riscaldatore e nella zona intorno ad esso, aumenta. Si osserva un rumore caratteristico /di acqua bollente/. Il regolatore termico comincia ad accendersi e a spegnersi più spesso. È possibile che si verificasse "un falso" azionamento della protezione di temperatura. Perciò il produttore di questo apparecchio raccomanda di fare ogni due anni profilassi al vostro scaldabagno da parte del Centro di assistenza autorizzato. Questa profilassi deve comprendere la pulizia e l'ispezione del protettore anodico (negli scaldabagni a rivestimento in vetroceramica), che se necessario deve essere sostituito da un nuovo. Per pulire l'impianto usate un panno umido. Non usate prodotti di pulizia abrasivi neppure quelli contenenti solvente. Non versare acqua sull'impianto.

Il produttore non comporta alcuna responsabilità riguardo tutte le conseguenze derivanti dalla non osservanza della presente istruzione.



Avvertenze per la tutela dell'ambiente

Gli apparecchi elettrici vecchi sono materiali pregiati, non rientrano nei normali rifiuti domestici! Preghiamo quindi i gentili clienti di contribuire alla salvaguardia dell'ambiente e delle risorse e di consegnare il presente apparecchio ai centri di raccolta competenti, qualora siano presenti sul territorio).

I. REGULI IMPORTANTE

1. Prezenta descriere tehnică și instrucțiune de utilizare are scopul de a vă familiariza cu acest produs și cu condițiile de instalare și utilizare corectă. Instrucțiunea este destinată și tehnicienilor autorizați, care vor instala inițial acest dispozitiv, sau îl vor demonta și executa ulterior reparația, în caz de defecțiune.
2. Vă rugăm să aveți în vedere faptul, că respectarea prezentelor instrucțiuni este în interesul cumpărătorului și totodată este una din condițiile garanției, menționate în certificatul de garanție, pentru a putea cumpărătorul să folosească serviciile gratuite a serviciului de garanție. Producătorul nu răspunde pentru deteriorările în aparat, cauzate de explozie și/sau montaj, care nu este efectuat conform specificațiile și instrucțiunile din acest manual.
3. Boilerul electric satisface cerințele standardelor EN 60335-1, EN 60335-2-21.
4. Acest aparat este proiectat pentru a fi folosit de copii de 8 și peste 8 ani și persoane cu capacități fizice, sensibile sau mentale reduse, sau persoane cu lipsa de experiență și cunoștințe, dacă acestea sunt supravegheate sau instruite cu privire la utilizarea în condiții de siguranță a aparatului și înțeleg pericolele care pot apărea.
5. Copiii nu ar trebui să se joace cu aparatul
6. Curățarea și întreținerea aparatului nu ar trebui să fie efectuată de copii, care nu sunt supravegheați.

⚠ ATENȚIE! Instalarea și conectarea incorectă a aparatului îl poate face periculos pentru sănătatea și viața consumatorilor, fiind posibil de a provoca consecințe grave și pe termen lung pentru aceștia, inclusiv dar nu numai dizabilități fizice și/sau deces. Acest lucru de asemenea poate provoca daune asupra proprietății acestora /pagube și/sau distrugere/, precum și asupra tertelor parti, cauzate inclusiv dar fara a se limita la inundatie, explozie și incendiu. Instalarea, conectarea la rețeaua de alimentare cu apă și electricitate și punerea în funcțiune urmează să fie efectuate numai și doar de către electricieni și tehnicieni calificați cu privire la repararea și instalarea dispozitivului, care au dobândit competențele sale de lucru pe teritoriul statului, pe care se efectuează instalarea și punerea în funcțiune a dispozitivului și în conformitate cu reglementările normative.

⚠ Se interzice orice modificare sau transformare a construcției sau schemei electrice a boilerului. La constatarea acestora, garanția dispozitivului decade. Sub modificare și transformare se înțelege orice eliminare a unor elemente utilizate de producător, introducerea în boiler a unor componente suplimentare, înlocuirea unor elemente cu elemente similare, dar neaprobate de producător.

Instalare

1. Boilerul se instalează numai în spații cu grad normal de securizare antiincendiară.
2. La montare în baie, dispozitivul trebuie dispus într-un loc în care nu poate fi udă cu apă de la duș.
3. El este prevăzut numai pentru exploatare în spații interioare închise, în care temperatură nu coboară sub 4°C și nu este prevăzut pentru operare în mod continuu de imersiune.
4. La montarea pe perete – dispozitivul se prinde prin cadrul suporturilor montate de carcasa cu ajutorul suruburilor M8 de carligele portante, care au fost montate și nivelate în prealabil de perete. Carligele portante și diblurile pentru montarea carligelor de perete sunt incluse în set.

Racordarea boilerului la instalația de alimentare cu apă

1. Dispozitivul este destinat producerii de apă caldă menajeră în locuințe, dotate cu instalație de alimentare cu apă, cu presiunea nu mai mare de 6 bar (0,6 MPa).
 2. **Este obligatorie montarea supapei de siguranță cu care a fost livrat boilerul.** Ea se dispune la intrarea apei reci în conformitate cu săgeata de pe corpul ei, care indică sensul apei reci. Nu se admite montarea altei armături de oprire între supapă și dispozitiv.
 - Excepție:** Dacă normele locale cer folosirea unei alte supape sau dispozitiv (care corespunde la EN 1487 sau EN 1489), ea trebuie să fie cumpărată aparte. Pentru dispozitive conform EN 1487 presiunea maximă trebuie să fie de 0.7 MPa. Pentru alte supape de siguranță, presiunea la care sunt calibrate trebuie să fie cu 0.1 MPa sub presiunea marcată pe tabelul aparatului. În aceste cazuri supapă de protecție din complexul aparatului nu trebuie să fie folosită.
 3. Supapă de siguranță și partea de rețea între ea și aparat trebuie să fie protejate împotriva înghețului. La drenarea cu furtun-partea liberă a furtunului trebuie întotdeauna să fie deschisă către atmosfera (să nu fie scufundată). Furtunul trebuie să fie protejat împotriva înghețului.
 4. Pentru funcționarea fără pericol a boilerului, supapa de siguranță trebuie regulat curățată și verificată dacă funcționează normal (să nu fie blocată), iar pentru regiunile cu apă prea caldă, să fie curățat calcarul depus. Acest serviciu nu este obiect al întreținerii de garanție.
 5. În scopul evitării unor prejudicii aduse utilizatorului și altor persoane în cazurile de deranjamente în sistemul de alimentare cu apă caldă, este necesar ca boilerul să fie instalat în spații cu hidroizolație a podelei și drenaj în sistemul de canalizare. În nici un caz nu dispuneți sub dispozitiv obiecte care nu sunt rezistente la apă. La instalarea dispozitivului în încăperi fără hidroizolație a podelei este necesar să se construiască sub el o cadă de protecție, dotată cu drenaj spre canalizare
 6. La exploatare - (regim de încălzire a apei)- este normal să apară picături de apă din orificiul pentru drenaj a supapei de protecție. Supapă trebuie lăsată deschisă către atmosferă. Luați măsuri pentru evacuarea sau colectarea cantităților de apă scursă, pentru a evita daune.
 7. În caz că temperatura din încăpere cade sub 0 °C, boilerul trebuie să se scurgă.
- Când este necesară golirea boilerului, trebuie obligatoriu mai întâi să întrerupeți alimentarea electrică a acestuia. Oprțiți apa către dispozitiv. Deschideți robinetul pentru apă caldă de la baterie. Deschideți robinetul 7 (fig. 5) ca să scurgeți apa din boiler. Dacă în instalație nu e instalat acest robinet, boilerul poate să fie scurs direct de la conducta care-l alimentează, dezlegînd conducta de la rețea.

Branșarea boilerului la rețeaua electrică de alimentare

1. Nu puneți boilerul în funcțiune înainte de a vă asigura că el este umplut cu apă.
2. La branșarea boilerului la rețeaua electrică să se acorde o atenție deosebită conectării corecte a conductorului de protecție.
3. Încălzitor de apă fără cablu de alimentare - În circuitul electric de alimentare a aparatului trebuie montat un dispozitiv, care să asigure decuplarea tuturor poliilor în condițiile unei supratensiuni de gradul III.
4. Dacă cablul de alimentare (la modelele utilizate cu asemenea cablu) este defect, acesta trebuie înlocuit de un reprezentant al service-ului sau de o persoană cu o calificare asemănătoare pentru a fi evitat orice risc.
5. Pentru boilerulele cu montaj orizontal Izolarea cablurilor de alimentare de la sursa de alimentare trebuie să fie protejată de contactul cu flansa dispozitivului (în zona capacului de plastic). De exemplu cu tub de izolare cu rezistență la temperatură mai mare de 90 °C.
6. În tipul încălzirii este posibil din aparat să se audă șuierat (apă care fierbe). Acest sunet este normal și nu indică o defecțiune. Sunetul se va face mai puternic cu timpul, iar cauză este calcărul acumulat. Pentru eliminarea sunetului este necesară curățarea aparatului. Acest serviciu nu face parte de serviciul de garanție.

Stimați clienți,

Echipa firmei TESY vă felicită din inimă pentru noua achiziție. Sperăm că noul dumneavoastră dispozitiv electrocasnic va contribui la sporirea confortului în casa dumneavoastră.

II. CARACTERISTICI TEHNICE

1. Capacitatea nominală V, litri vezi plăcuța de pe dispozitiv
2. Tensiunea nominală - vezi plăcuța de pe dispozitiv
3. Puterea nominală - vezi plăcuța de pe dispozitiv
4. Presiunea nominală - vezi plăcuța de pe dispozitiv

! Această nu este tensiunea rețelei de apă. Ea este declarată pentru aparat și se referă la cerințele de siguranță.

5. Tipul boilerului - încălzitor de apă închis, cu acumulare, cu izolație termică
6. Acoperire internă pentru modele: GC-sticlo-ceramică;
7. Consum zilnic de energie electrică - vezi Anexa I
8. Profil de sarcină declarat - vezi Anexa I
9. Cantitate de apă amestecată la 40°C V40 litri - vezi Anexa I
10. Temperatura maximă a termostatului - vezi Anexa I
11. Setări de temperatură presetate - vezi Anexa I
12. Eficiența energetică în timpul încălzirii apei - vezi Anexa I

III. DESCRIERE ȘI PRINCIPIUL DE FUNCȚIONARE

Dispozitivul este compus din carcasă, flanșe, dispusă în partea inferioară (pentru boilerele cu montaj vertical) sau lateral (pentru boilerele cu montaj orizontal), panou de protecție din plastic și supapă de siguranță.

1. Carcasa se compune din doua rezervoare din otel (recipiente de apa) și mantă exterioară, cu izolație termică între ele, confecționată din produsul ecologic spumă de poliuretanic de densitate mare și două țevi cu filet G 1/2" pentru admisia apei reci (cu inel albastru) și evacuarea apei calde (cu inel roșu).

Rezervoarele interne, în funcție de model, pot fi de două tipuri:

- Din otel negru, protejat de coroziune cu o acoperire specială din sticlo-ceramică
- Din otel inoxidabil

2. Pe fiecare dintre flanșe este montat un incalzitor electric și un protector de magneziu.

Încălzitorul electric servește la încălzirea apei din rezervor și este comandat de termostat, care menține automat o anumită temperatură. Aparatul are doua dispozitive incorporate (pentru fiecare rezervor de apa) pentru protecție împotriva supraîncălzirii (termostate) care decuplează incalzitorul respectiv de la rețeaua de alimentare electrică, atunci cand temperatura apei atinge valori prea mari.

3. Supapa de siguranță are rolul de a preveni golirea completă a boilerului în caz de oprire a admisiei de apă rece de la instalația de alimentare cu apă. Ea protejează și de creșterea presiunii din rezervor peste valoarea admisă în regimul de încălzire (cu creșterea temperaturii apa se dilată, presiunea va crește, de asemenea), prin evacuarea excesului prin gaura de drenaj.

! Supapa de siguranță nu poate să protejeze boilerul de o presiune a apei din instalația de alimentare cu apă superioară celei stabilite pentru dispozitiv.

IV. INSTALARE ȘI PUNERE ÎN FUNCȚIUNE

! ATENȚIE! INSTALAREA ȘI CONECTAREA INCORECTĂ A APARATULUI ÎL VOR FACE PERICULOS CU CONSECINTE GRAVE ASUPRA STĂRII DE SĂNĂTATE ȘI CHIAZ DECES A UTILIZATORILOR. ACEST LUCRU DE ASEMENEA POATE PROVOCA DAUNE PROPRIETĂȚII ACESTORA, PRECUM ȘI TERTELOR PARTI, CAUZATE DE INUNDATIE, EXPLOZIE, INCENDIU. Instalarea, conectarea la rețeaua de alimentare cu apă și conectarea la rețeaua electrică trebuie efectuată de către tehnicieni calificați. Tehnician calificat este persoana care are competențele respective, în conformitate cu reglementările statului respectiv

1. Instalare

Se recomandă instalarea dispozitivului la o distanță apropiată de locul de utilizare a apei calde, în scopul reducerii pierderilor de căldură din țevi. La montare în baie, dispozitivul trebuie dispus într-un loc în care nu poate fi udat cu apă de la duș.

La montarea pe perete - dispozitivul se prinde prin cadrul suporturilor montate de carcasa cu ajutorul suruburilor M8 de carligele portante, care au fost montate și nivelate în prealabil de perete. Carligele portante și diblurile pentru montarea carligelor de perete sunt incluse în set.

Schema pentru montare verticală - fig. 4.1

Schema pentru montare orizontală - fig. 4.2.

! În scopul evitării unor prejudicii aduse utilizatorului și altor persoane în cazurile de deranjamente în sistemul de alimentare cu apă caldă, este necesar ca boilerul să fie instalat în spații cu hidroizolație a podelei și drenaj în sistemul de canalizare. În nici un caz nu dispuneți sub dispozitiv obiecte care nu sunt rezistente la apă. La instalarea dispozitivului în încăperi fără hidroizolație a podelei este necesar să se construiască sub el o cadă de protecție, dotată cu drenaj spre canalizare.

! **Observație:** cada de protecție nu intră în furnitura standard și se alege de utilizator.

2. Racordarea boilerului la instalația de alimentare cu apă

Fig. 5

Unde: 1 - țevă intrare; 2 - supapă de siguranță; 3 - ventil de reducere (la o presiune în țevi de peste 0,7 MPa); 4 - robinet de oprire; 5 - pâlnie conectată la canalizare; 6 - furtun; 7 - Robinet de scurgere a apei din boiler.

Pentru racordarea boilerului la instalația de alimentare cu apă trebuie avute în vedere semnele (inelele) indicatoare colorate de pe țevi: albastru pentru apă rece (de intrare), roșu pentru apă caldă (de ieșire).

! Este obligatorie montarea supapei de siguranță cu care a fost livrat boilerul. Ea se dispune la intrarea apei reci în conformitate cu săgeata de pe corpul ei, care indică sensul apei reci.

! **Excepție:** Dacă normele locale cer folosirea unei alte supape sau dispozitiv (care corespunde la EN 1487 sau EN 1489), ea trebuie să fie cumpărată aparte. Pentru

dispozitive conform EN 1487 presiunea maximă trebuie să fie de 0.7 MPa. Pentru alte supape de siguranță, presiunea la care sunt calibrate trebuie să fie cu 0.1 MPa sub presiunea marcată pe tabelul aparatului. În aceste cazuri supapă de protecție din complexul aparatului nu trebuie să fie folosită.

! Prezența altor (vechi) supape de siguranță pe duct poate duce la deteriorarea dispozitivului dumneavoastră și trebuie îndepărtate.

! Nu se admit alte supape sau robinete de închidere între aparat și supapă de siguranță (dispozitivul de siguranță).

! Nu se admite înșurubarea supapei în filete cu lungimea mai mare de 10 mm; în caz contrar se poate ajunge la deteriorarea supapei, ceea ce pune dispozitivul dumneavoastră în pericol.

! Supapă de siguranță și partea de rețea între ea și aparat trebuie să fie protejate împotriva înghețului. La drenarea cu furtun - partea liberă a furtunului trebuie întotdeauna să fie deschisă către atmosfera (să nu fie scufundată). Furtunul trebuie să fie protejat împotriva înghețului.

Umplerea boilerului cu apă se face prin deschiderea robinetului de admisie a apei reci de la instalația de alimentare cu apă către boiler și a robinetului de apă caldă al bateriei. După umplerea boilerului, din baterie trebuie să înceapă să curgă un jet continuu de apă. Acum puteți să închideți robinetul de apă caldă al bateriei.

Când este necesară golirea boilerului, trebuie obligatoriu mai întâi să întrerupeți alimentarea electrică a acestuia. Opriiți apa către dispozitiv. Deschideți robinetul pentru apă caldă de la baterie. Deschideți robinetul 7 (fig. 5) ca să scurgeți apa din boiler. Dacă în instalație nu e instalat acest robinet, boilerul poate să fie scurs direct de la conducta care-l alimentează, dezlegînd conducta de la rețea.

La detașarea flanșei este normal să se mai scurgă câteva litri de apă rămase în rezervor.

! La golire, trebuie luate măsuri de prevenire a daunelor, care ar putea cauza apa scursă.

În cazul în care presiunea rețelei de apă depășește valoarea menționată în paragraful I, este necesară montarea unei valve de reducere, în caz contrari boilerul termoelectric nu va fi exploatat corect. Producătorul nu își asumă răspunderea pentru problemele intervenite din cauza unei exploatare incorecte a dispozitivului.

3. Branșarea boilerului la rețeaua electrică de alimentare.

! Înainte de a cupla alimentarea electrică, asigurați-vă că dispozitivul este plin cu apă.

3.1. La modelele utilizate cu cablu de alimentare în set cu ștecăr, conectarea se face când acesta se leagă de priză.

Decuplarea de la rețeaua electrică se face prin scoaterea ștecherului din priză.

! Priză trebuie să fie corect conectată la un circuit separat asigurat cu siguranță de scurt circuit. El trebuie să fie înpământat.

3.2. Încălzitoare de apă completat cu un cablu de alimentare, fără ștecher Aparatul trebuie să fie conectat la un circuit separat de cablajul fix prevăzut cu o siguranță de 16A curent nominal anunțat (20A pentru putere > 3700W). Conectarea trebuie să fie permanentă - fără cuplare. Circuitul de curent trebuie să fie prevăzut cu o siguranță și cu un dispozitiv incorporat, care să asigure deconectarea tuturor polilor în condițiile de supratensiune de categoria III. Conectarea firelor cablului de alimentare al aparatului trebuie să fie îndeplinită astfel:

- Firul cu izolare de culoarea maro - la cablul fază din instalația electrică (L)
- Firul cu izolare de culoarea albastră - la cablul neutru din instalația electrică (N)
- Firul cu izolare de culoarea galbenă-verde - la conductorul de protecție al instalației electrice (⊕).

3.3. Încălzitor de apă fără cablu de alimentare

Aparatul trebuie să fie conectat la un circuit separat de cablajul fix de instalația electrică staționară, prevăzut cu o siguranță de 16A curent nominal anunțat (20A pentru putere > 3700W). Conexiunea se face cu conductoare cu singur nucleu (solide) - cablu 3 x 2,5 mm² pentru o capacitate totală de 3000W (cablu 3x4.0 mm² pentru putere > 3700W).

În circuitul electric de alimentare a aparatului trebuie montat un dispozitiv, care să asigure decuplarea tuturor polilor în condițiile unei supratensiuni de gradul III.

Pentru a se monta pe boiler conductorul electric de alimentare, trebuie dat jos capacul din plastic (Fig. 7.3).

Conectarea conductorilor de alimentare trebuie să fie în conformitate cu marcasele de pe clemenele, după cum urmează:

- cel de fază la indicație A sau A1 sau L sau L1.
- cel neutru la indicație N (B sau B1 sau N1)
- Este obligatorie conectarea cablului de protecție la îmbinarea cu șurub, marcată cu semnul ⊕.

După efectuarea montajului, se pune la loc capacul din plastic!

Lămuriri cu privire la fig.6: T1, T2 - termointeruptor; TR/EC - termoregulator/ bloc electronic; S1, S2 - Senzorul; R1, R2 - încălzitor; F1, F2 - flanșă; Wi-Fi (în cazul în care modelul are Wi-Fi).

V. PROTECȚIA ANTICOROZIVĂ ANOD DIN MAGNEZIU (LA BOILERELE CU REZERVOR DE APĂ CU ACOPERIRE STICLOCERAMICĂ)

Anodul din magneziu protejează suprafața internă a rezervorului de apă de corozie. El este un element supus la uzură și trebuie înlocuit periodic.

Pentru o funcționare fiabilă și de durată a boilerului dumneavoastră, producătorul recomandă efectuarea unor controale periodice ale stării anodului din magneziu, de către un tehnician autorizat și înlocuirea anodului în caz de necesitate, aceasta putându-se face în timpul profilaxiei periodice a dispozitivului. Pentru efectuarea înlocuirii, contactați unitățile specializate de service!

VI. LUCRU CU APARATUL

1. Pornirea boilerului electric

Înainte de punerea în funcțiune a aparatului asigurați-vă că este corect conectat la rețeaua de curent și este umplut cu apă. Pornirea boilerului se face printr-un dispozitiv incorporat în instalația, descris la punctul 3.3 din paragraful IV sau prin conectarea ștecherului în priză (în cazul în care modelul are cablu cu ștecher).

2. Descrierea panoului de comandă a aparatului

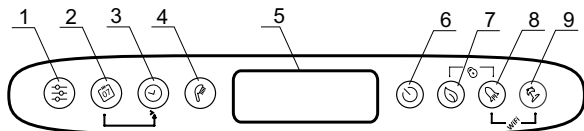

Indicarea butoanelor și elementelor:

- 1 - Butoan pentru selectare program și activarea funcțiilor de programare în regim "Programator săptămânal".
- 2 - Butoan selectare zile din săptămână.
- 3 - Butoan selectare ora/perioada în diferite regimuri
- 4 - Butoan "dus-para" pentru selectarea numărului de dusuri și activarea regimului "Comanda manuală".
- 5 - Afișaj LCD.
- 6 - Butoan pornire / oprire dispozitiv - Regim "Stand by".
- 7 - Butoan selectare regim ECO SMART, ECO NIGHT sau ECO COMFORT
- 8 - Butoan selectare funcție "BOOST"
- 9 - Butoan pornire / oprire regim "Vacanță"

Combinatii posibile:

- 7 & 8 - "blocare" panou de comanda
- 8 & 9 - Pornire și oprire modul Wi-Fi (Regim "Stand by")
- 2 & 3 - Copierea stării celulei curente
- 1 & 2 - Orientarea afișajului din poziție verticală în poziție orizontală.

3. Pornirea controlului electronic a aparatului

Pornirea se face din butonul . Pe displayul se afișează modul în care va funcționa și în funcție de acesta simbolurile descrise pentru fiecare regim mai jos. Dezactivarea controlului electronic se face prin apăsarea butonului .

4. Setarea și controlul aparatului

- **Activarea și dezactivarea Wi-Fi** (în cazul în care modelul are Wi-Fi). Activarea și dezactivarea modulului Wi-Fi se face prin apăsarea simultană a butoanelor + pentru minim 10 secunde în mod stand-by, adică atunci când aparatul a fost oprit din butonul . Atunci când modulul Wi-Fi este activat pe displayul se afișează simbolul .

Nota: În cazul în care aparatul este resetat la setările de fabrică, atunci acesta trebuie din nou conectat la dispozitivul Wi-Fi.

- **Setarea zilei săptămânii și o rei**

Pentru că modulele de funcționare să funcționeze corect este necesar să setați ora și ziua actuală a săptămânii. Setarea se face în modul stand-by, adică atunci când aparatul nu este pornit. Mențineți apăsat butonul . În câmpul pentru selectare zi din săptămână începe să clipească o zi din săptămână. Cu ajutorul butonului selectați ziua respectivă din săptămână. Apasați butonul pentru a confirma. Primele două cifre ale timer-ului încep să clipească. Cu butonul setați ora și confirmați cu butonul . A doua grupă de cifre începe să clipească. Din nou cu ajutorul butonului setați minutele și confirmați cu butonul .

- **Orientarea afișajului din poziție verticală în poziție orizontală**

Pentru a funcționa corect modulele de programare la montarea orizontală a dispozitivelor este obligatoriu să alegeți regim de funcționare pentru modele "orizontale" (orientare orizontală a afișajului). Pentru a trece de la simbolurile orizontale la cele verticale și invers este necesar să apăsați și mențineți apăsat ambele butoane + pentru 5 secunde, atunci când boilerul se afla în regim "Stand by".

- **Modul „Control manual”**

Prin butonul puteți selecta modul de funcționare „Control manual”. Pe afișaj apare simbolul și timer-ul cu numărătoare inversă dacă dispozitivul se afla în regim de încălzire sau ceas, dacă dispozitivul este gata pentru utilizare. Atunci când activați regimul manual, pe ecran se afișează ultimul număr setat și salvat de dusuri. Numarul maxim de dusuri care pot fi selectate depinde de model și este prezentat în tabelul 1.3.

- **Mod „Antiîngheț”**

Funcția BOOST este activă în modulele „Antiîngheț” și „Programator săptămânal”. Pentru a activa funcția „anti-îngheț”, apăsați butonul până la apariția simbolului * pe afișaj.

! IMPORTANT: Alimentarea cu energie electrică trebuie să fie pornită. Supapă de siguranță și conductă la aparatul trebuie să fie asigurate împotriva înghețului.

- **Mod „Programator săptămânal”**

Prin apăsarea butonului , puteți selecta unul din cele trei regimuri de programare săptămânale încorporate - **P1, P2 sau P3**.

Pentru a seta programul selectat, apăsați și mențineți apăsat butonul pentru a începe setarea acestuia.

Dispozitivul intră în regim de programare pentru programul selectat. Pe afișaj indicatorul pentru program (P1, P2 sau P3) clipește.

Pasul 1 – Selectare zi din săptămâna

Prin cadrul butonului alegeți o zi din săptămână, pentru care veți schimba programul.

Pasul 2 – Selectare ora

Cu butonul alegeți ora dorită.

Pasul 3 – selectare cantitate dorită de apă caldă

Cu butonul selectați numărul de dusuri pentru a indica cantitatea necesară de apă caldă pentru ora dorită. Pot fi selectate în mod opțional *, 1, 2 ... numere de dusuri, prin apăsarea butonului .

“*” înseamnă că este selectat regimul „anti-îngheț”, care pe afișaj este vizualizat cu simbolul *.

Prin folosirea combinației de butoane + puteți copia setările (număr de dusuri) de la ora curentă la ora următoare.

Pentru acest scop butonul se menține apăsat, iar prin apăsarea butonului se trece la următoarea ora (celula vecină), fiind copiat numărul selectat de dusuri.

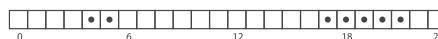

Pentru fiecare ora din zi și din noapte este prevăzută o celulă în diagrama. Cifrele sub diagrama va ghideaza.

Legenda indicațiilor:

- - atunci când celula pentru ora este bifată există solicitare pentru apă caldă în acel moment și apa va fi încălzită în funcție de numărul de dusuri;
- - dacă celula orară este neocupată, aparatul nu va funcționa în această oră. Modificările efectuate sunt confirmate cu o apăsare a butonului , după care dispozitivul va ieși din regimul de configurare.

În cazul în care butoanele nu sunt manipulate pentru o perioadă de timp, modificările vor fi memorate automat (chiar dacă nu au fost confirmate).

Regimuri de programare – P1 și P2

Pentru programele P1 și P2 puteți selecta în care zi a săptămânii, la ce oră și cantitate de apă caldă este necesară. Dispozitivul calculează când trebuie să pornească pentru a furniza cantitatea necesară la ora setată.

Exemplu:

Dacă este setat Miercuri la ora 18:00 să aveți apă caldă pentru 3 dusuri, dispozitivul va menține această cantitate pentru o anumită perioadă de timp și se va opri.

Regim de programare – P3

Pentru programul P3 puteți selecta în care zi a săptămânii, pentru ce perioadă de timp să pornească dispozitivul și ce cantitate de apă caldă să asigure. Dispozitivul pornește și încearcă să atingă cantitatea selectată de dusuri.

Exemplu:

Dacă este setat Miercuri la ora 18:00 să aveți apă caldă pentru 3 dusuri, dispozitivul va începe să încălzească apa la această oră până la atingerea numărului de 3 dusuri selectate.

- **Regim ECO SMART, ECO NIGHT, ECO COMFORT**

Prin apăsarea butonului puteți alege între trei regimuri:

ECO - ECO SMART,

EC1 - ECO COMFORT (limita inferioară asigură 2 dusuri, limita superioară generează economii),

EC2 - ECO NIGHT (Algoritm SMART cu prioritate de încălzire în timpul nopții). Regimul selectat este afișat pe ecran.

! IMPORTANT: Boilerul electric TESY, care dumneavoastră detineti, are cea mai ridicată clasă de eficiență energetică. Clasa dispozitivului în regim ECO este garantată numai în cazul orientării determinate corecte a afișajului.

În regimul "ECO"; boilerul electric produce un propriu algoritm de funcționare, pentru a garanta o economie a costurilor de energie, respectiv pentru a reduce costurile dvs. de electricitate, dar să mențină un confort maxim în utilizare.

⚠️ Atenție! Boilerul electric TESY pe care îl dețineți este de cea mai înaltă clasă de energie. Clasa aparatului este garantată numai la funcționare aparatului în mod ECO "Eco smart", datorită economiei semnificative de energie care este generată.







Principiul de funcționare: După alegerea unuia dintre cele trei moduri „Eco smart”, aparatul va învăța obiceiurile dumneavoastră și își va face singur un program săptămânal, astfel încât să vă asigure cantitatea necesară de apă în momentul respectiv în care aveți nevoie de ea, dar și în așa fel încât să genereze economii de energie și să reducă factura dumneavoastră de electricitate. Principiul de funcționare necesită o perioadă de auto-învățare care durează o săptămână, după care modul "Eco smart" începe să acumuleze economii de energie, fără a perturba confortul dumneavoastră, calculat pe baza obiceiurilor dumneavoastră. Aparatul continuă să urmărească obiceiurile dumneavoastră și să se auto-modifice în mod continuu. În acest mod nu este posibilă intervenția din partea dumneavoastră după ce este selectat.

Dacă vă schimbați obiceiurile de multe ori, aparatul nu va putea crea un algoritm destul de precis, care să garanteze confortul dumneavoastră și care să asigure apă caldă exact atunci când aveți nevoie. În acest sens, dacă funcționarea aparatului în mod „Eco smart” nu vă satisface și nu vă asigură confortul necesar, și doriți aparatul să continue să aibă grijă pentru reducerea costurilor Dvs, prin apăsarea butonului  Dumneavoastră puteți selecta modul de funcționare **EC1**, pentru un nivel mai ridicat de confort, la care de asemenea se va genera economisire a energiei, deși într-o măsură mai mică. Selectarea modului **EC1** este destinat utilizatorilor cu obiceiuri variabile, pentru care greu se poate face un program de funcționare săptămânal exact.

Pentru generarea economiei maxime de energie, puteți selecta regimul **EC2**. Acesta este un regim cu algoritm SMART cu prioritate de încălzire în timpul nopții.



Mentiu: În caz de oprire sau intrerupere a alimentării, dispozitivul pastrează setările sale până la 12 ore. Numai cu butonul "on / off" puteți reporni algoritmul. În acest caz aparatul va începe să se auto-începe din nou.



• Funcția "LOCK"



Mentinerea continuă a celor două butoane  +  "blochează" panoul de comandă și prin cadrul acestuia nu mai pot fi setate comenzi. În cazul în care panoul este blocat, pe afișaj apare simbolul . Prin apăsarea oricărui buton cu panou blocat, toate butoanele clipește, dar dispozitivul nu acceptă comenzi, simbolul  clipește de 3 ori, prin care solicita deblocare. Pentru a debloca panoul din nou, este necesar să apăsați și să mențineți apăsată în mod simultan butoanele  +  pentru 2 secunde.



• Funcția „Vacation VAC” (Vacanța)



În cazul în care planificați să lipsiți din casă pentru mai mult de 1 zi, puteți activa modul „Vacanța” pentru că boilerul să știe când vă întoarceți și când să vă asigure apă caldă.





Pentru a activa regimul "Vacanta" trebuie să apăsați butonul . Pe afișaj se vizualizează "00" zile, iar cifrele și simbolul  clipește. În cazul în care numărul de zile "00" nu va fi modificat, regimul "Vacanta" nu poate fi activat.

Pentru a introduce număr de zile folosiți butonul . Printr-o singură apăsare număratorul crește cu o cifră. Prin menținerea apăsată a butonului număratorul crește în mod automat la o viteză mai mare. Numărul maxim de zile care se poate introduce este 90. Simbolul  continuă să clipească. Ceilalți doi parametri sunt setați ca setări din fabrică: număr maxim de dusuri la ora 18:00 în ultima zi din vacanța.

Pentru a modifica ora în care trebuie să fie asigurată cantitatea dorită de apă caldă folosiți butonul . Pentru a modifica numărul de dusuri folosiți butonul .

Parametrii selectați sunt confirmați prin apăsarea butonului , prin care regimul "Vacanta" este activat. Pe afișaj simbolul  se oprește să clipească și se aprinde permanent. Sunt afișate numărul de zile de vacanța, numărul de dusuri și ora, la care trebuie să fie asigurată apa caldă.



Iesirea din regimul de vacanța, fără modificare, se poate efectua sau prin apăsarea  sau dacă nu atingeți o perioadă lungă de timp nici unul din butoane. Simbolul  dispăre.

Pentru a iesi din regimul "Vacanta" apăsați unul dintre următoarele butoane - ,  sau . Dacă apăsați butonul , timp în care regimul "Vacanta" este activat, se intră în regim de programare și numărul de zile și simbolul încep să clipească din nou.

📌 Nota: Numărul de zile care introduceți/perioada de absență/ trebuie să includă și ziua în care vă întoarceți acasă.

- **Funcția "BOOST"** (Încălzire unică până la temperatura maximă și întoarcere automată la modul de funcționare deja selectat)

La activarea funcției BOOST, boilerul va încălzi apa până la temperatura

maximă posibilă, fără a schimba algoritmul modului respectiv de funcționare, adică fără a schimba programul săptămânal "Eco smart" logica de control sau temperatura setată manual. După atingerea temperaturii maxime, unitatea trece automat la modul de funcționare anterior. Funcția BOOST este activă în modulele „Eco smart”, „Vacation” și „Programator săptămânal”. Pentru a porni funcția BOOST, mențineți apăsat din nou butonul . Pentru a deactiva BOOST, mențineți apăsat din nou butonul .

• Funcția „RESETAREA SETĂRILOR DE FABRICA”

Pentru realizarea funcției este important că boilerul să fie în mod „Stand by”. Se realizează prin menținerea butonul  timp de cel puțin 10 secunde. În timpul celor 10 secunde se vor aprinde toate simbolurile panoului, care simbolizează deja că ați resetat dispozitivul la setările din fabrică.

• Simbolul „Cap de Duș”

Simbolul "Dus-Para"  va oferi informație despre cantitatea de apă caldă deja încălzită și dacă a fost atinsă cantitatea setată în regimuri diferite. Cantitatea de apă pentru un dus este calculată pe baza standardelor europene medii și este posibil să nu coincidă confortului dumneavoastră. Atunci când simbolul "Dus-para" este aprins continuu, acest lucru înseamnă că este atinsă cantitatea de apă caldă setată. Atunci când simbolul "Dus-para" clipește, indică că dispozitivul este în regim de încălzire. Atunci când mai mult de un "dus" nu sunt gata, acestea clipește unul după altul în mod continuu. Astfel se oferă informație pentru cantitatea de apă caldă setată, precum și cantitatea atinsă în fiecare moment.

Exemplu:



Apa caldă pentru 2 dusuri este gata pentru folosire. Al treilea dus este în proces de încălzire. Scopul final este de a exista apă caldă cu cantitate echivalentă a 3 dusuri.

În regim "Comanda manuală" și regim "BOOST" pe ecran se vizualizează un timer care indică în mod orientativ timpul rămas până la atingerea cantității de apă caldă setată.

5. Probleme înregistrate

În cazul înregistrării problemei în dispozitiv simbolul  apare pe panou și începe să clipească. Codul erorii înregistrate apare pe afișaj.

Lista erorilor care pot fi afișate pe ecranul aparatului:

Codul erorii	Denumirea erorii
Er1	Senzor 1 - Senzorul inferior este intrerupt
Er2	Senzor 1 - Senzorul inferior este in scurtcircuit
Er3	Senzor 1 - Senzorul superior este intrerupt
Er4	Senzor 1 - Senzorul superior este in scurtcircuit
Er5	Senzor 2 - Senzorul inferior este intrerupt
Er6	Senzor 2 - Senzorul superior este intrerupt
Er7	Senzor 2 - Senzorul inferior este in scurtcircuit
Er8	Senzor 2 - Senzorul superior este in scurtcircuit
Er9	Eroare software
Er10	Incalzitor cuplat la functionare uscata (H1)
Er11	Incalzitor cuplat la functionare uscata (H2)

📌 Nota: Dacă se afișează simbolul  oricare dintre erorile de mai sus, vă rugăm să contactați un service autorizat! Serviciile sunt specificate în certificatul de garanție.

VII. ÎNTREȚINEREA PERIODICĂ

În timpul funcționării normale a boilerului, sub acțiunea temperaturii înalte, pe suprafața încălzitorului se depune calcar. Aceasta înrăutățește schimbul de căldură dintre încălzitor și apă. Temperatura de pe suprafața încălzitorului și din zona înconjurătoare crește. Apare un zgomot caracteristic /de apă în fierbere/. Termoregulatorul începe să se anclanșeze mai des. Este posibilă o anclanșare "mincinoasă" a protecției termice. Din acest motiv, producătorul acestui dispozitiv recomandă efectuarea profilaxiei boilerului la fiecare 2 ani, de către un centru sau unitate de service autorizată. Această profilaxie trebuie să includă și curățarea și verificarea protectorului anodic (la boilerlele cu acoperire sticloceramică), și în caz de necesitate, să fie înlocuit cu unul nou.

Pentru a curăța aparatul folosiți lavetă umedă. Nu folosiți preparate abrazive sau cele care conțin diluante. Nu turnați apă pe aparat.

Producătorul nu poartă nici o răspundere pentru consecințele rezultate din nerespectarea prezentelor instrucțiuni.



Indicații pentru protecția mediului înconjurător

Aparatele electrice uzate sunt materiale valoroase, motiv pentru care locul lor nu este la gunoierii menajer! Din această cauză, vă rugăm să ne sprijiniți și să participați la protejarea resurselor naturale și a mediului înconjurător, prin predarea acestui aparat la centrele de preluare a acestora, în cazul în care ele există.

I. WAŻNE

1. Niniejsze techniczny opis i instrukcja eksploatacji mają na celu zapoznać Państwa z tym wyrobem i warunki jego montażu i eksploatacji. Ta instrukcja jest przeznaczona i dla uprawnionych techników, którzy będą montowali na początku narzędzie, demontowali i reperowali w wypadku uszkodzenia.
2. Prosimy mieć na uwadze, że przestrzeganie wskazówek zamieszczonych w niniejszej instrukcji działa przede wszystkim na korzyść nabywcy, ale razem z tym stanowią część warunków ważności gwarancji sprzętu, jak jest opisane w treści karty gwarancyjnej, żeby nabywca mógł korzystać z bezpłatnej obsługi gwarancyjnej sprzętu. Producent nie ponosi odpowiedzialności za uszkodzenia sprzętu ani za ewentualne straty powstałe skutkiem nieodpowiedniego sposobu eksploatacji i/lub zamontowania, nie odpowiadające wskazówkom i wytycznym zawartym w treści niniejszej instrukcji.
3. Ten bojler elektryczny odpowiada na wymagania EN 60335-1, EN 60335-2-21.
4. Z urządzenia mogą korzystać dzieci mające nie mniej niż 8 lat oraz osoby o ograniczonej zdolności fizycznej, sensorycznej czy umysłowej lub osoby nieposiadające doświadczenia lub znajomości sprzętu chyba, że są te osoby nadzorowane albo poinstruowane zgodnie z zasadami bezpiecznego korzystania z urządzenia i rozumieją te zagrożenia, które mogą się pojawić pod warunkiem, że będą nadzorowane lub po otrzymaniu instrukcji dotyczących bezpiecznego korzystania z urządzenia i zrozumienia związanego z nim niebezpieczeństwa.
5. Dzieci nie powinny bawić się urządzeniem.
6. Czyszczeniem i konserwacją, które powinien przeprowadzić użytkownik, nie powinny zajmować się dzieci bez nadzoru.

Uwaga! Nieprawidłowy montaż i nieprawidłowe podłączenie urządzenia może doprowadzić do zagrożenia zdrowia i życia użytkowników, a także powstania szkód majątkowych, wskutek zalania, wybuchu zasobnika lub pożaru.

Podłączenie do sieci elektrycznej, wodociągowej oraz uruchomienie powinno dokonane być przez osoby do tego uprawnione (posiadające uprawnienia ważne na terenie Polski).

Uwaga! Zabronione są wszelkie zmiany i przekształcenia w konstrukcji i schematu elektrycznego bojlera. Jeżeli będzie taka konstatacja, to gwarancja pada. Jako zmiany i przekształcenia rozumie się każde zniszczenie włożonych z producenta elementy, wbudowanie dodatkowych komponentów w bojler, zmiana z analogicznymi, nie aprobowanymi z producenta.

Montaż

1. Podgrzewacz należy montować wyłącznie w pomieszczeniach z normalną ochroną przeciwpożarową.
2. Przy montażu w łazienkach, musi być montowane na takim miejscu, aby nie było oblewane wodą z prysznicu albo słuchawki prysznicowej.
3. Urządzenie przeznaczone jest do pracy jedynie w zamkniętych i ogrzewanych pomieszczeniach, w których temperatura nie spada poniżej 4°C. Nie jest przeznaczony do pracy w stałym przepływie wody.
4. W przypadku montażu ściennego należy zamontować bojler za pomocą przymocowanych do obudowę śrub M8 do łączników montażowych, które wcześniej zostały zamontowane do ściany i zniwelowane. Łączniki montażowe i kołki do montażu łączników do ściany zawarte są w komplecie.

Połączenie bojlera do sieci wodociągowej

1. Podgrzewacz przeznaczony jest do ogrzewania wody użytkowej pobieranej z sieci wodociągowej o ciśnieniu nieprzekraczającym 6 atm. (0.6 Mpa)..
2. **Obowiązkowo należy zamontować zawór bezpieczeństwa.** Montuje się go na wejściu zimnej wody, zgodnie ze wskazaniem strzałki korpusu, która wskazuje kierunek wchodzącej wody. Nie dopuszcza się stosowania innych zaworów pomiędzy zaworem bezpieczeństwa a urządzeniem. Zawór bezpieczeństwa zapobiega cofaniu się wody z podgrzewacza, kiedy przestaje wlatywać do niego zimna woda z sieci wodociągowej. Zawór ten chroni także przed nadmiernym wzrostem ciśnienia zasobnika przy podgrzewaniu wody (! wraz ze wzrostem temperatury woda się rozszerza i wzrasta w nim ciśnienie), i wypuszcza nadmiar wody przez wbudowany w nim otwór drenażowy.

Wyjątek: W przypadku, gdy regulacja lokalna (normy prawne) wymagają korzystania z innego rodzaju zaworu bezpieczeństwa albo urządzenia (które jest zgodne z wymaganiami EN 1487 lub EN 1489), wtedy taki zawór bezpieczeństwa musi być dodatkowo zakupiony. Dla urządzeń zgodnych z wymaganiami EN 1487 zgłoszone maksymalne ciśnienie robocze nie może przekraczać 0.7 MPa. Dla innych zaworów bezpieczeństwa ciśnienie musi być skalibrowane 0.1 MPa poniżej zaznaczonego na tabliczce znamionowej podgrzewacza. W takim przypadku nie wolno montować zaworu bezpieczeństwa będącego na wyposażeniu podgrzewacza.

3. Powrotną klapy bezpieczeństwa oraz rurociąg od klapy do bojlera należy zabezpieczyć przed zamarzaniem. W razie drenowania za pomocą szlauchu wolny koniec tego szlauchu konieczne należy zawsze zostawiać otwartym do powietrza (nie utapiać go w wodzie). Tak samo szlauch należy zabezpieczyć przed zamarzaniem.
4. Dla bezpiecznej pracy podgrzewacza, należy regularnie oczyszczać zawór bezpieczeństwa. Czynność ta nie jest przedmiotem usługi gwarancyjnej. Aby uniknąć szkód dla konsumenta i osób trzecich z powodu niepoprawności systemu dostarczania ciepłej wody, konieczny jest montaż w pomieszczeniach mających hydroizolację i (albo) odprowadzenie wody z podłogi do kanalizacji. W żadnym wypadku nie należy stawiać pod urządzeniem przedmiotów, które nie są wodoodporne. Podczas montażu w pomieszczeniach bez hydroizolacji podłogi, trzeba zrobić ochronny zbiornik pod nim z odprowadzeniem do kanalizacji.
5. Podczas eksploatacji (tryb podgrzewania wody) kapanie wody z zaworu bezpieczeństwa jest zjawiskiem normalnym. Zawór bezpieczeństwa należy zostawić otwarty. Konieczne należy przedsięwziąć środki ostrożności co do odprowadzania albo zbierania wyciekłej wody, w celu uniknięcia strat.
6. W przypadku prawdopodobieństwa obniżania temperatury poniżej 0°C, podgrzewacz należy opróżnić z wody. W przypadku modeli z możliwością ustawienia parametrów można korzystać z systemu przeciw zamarzaniu (system ten funkcjonuje tylko, gdy podgrzewacz jest włączony do sieci elektrycznej).

W przypadku opróżniania podgrzewacza, konieczne jest po pierwsze wyłączenie go z zasilania elektrycznego. Następnie należy zamknąć doprowadzenie wody i otworzyć ciepłą wodę na baterii. Otwórzcie kran 7 (fig.5) żeby wypuścić wodę z podgrzewacza. Wodę można spuścić bezpośrednio poprzez króciec wlotowy, po wstępnym demontażu podgrzewacza od sieci wodociągowej. Gdy odkręcany jest kołnierz w podgrzewaczu wyciek pozostałych kilku litrów wody w nim pozostałych jest rzeczą normalną.

Złączenie do sieci elektrycznej

1. Nie wolno włączać podgrzewacza przed upewnieniem się, że jest napełniony wodą.
2. Podczas podłączania podgrzewacza bez kabla i wtyczki do sieci elektrycznej należy zwrócić uwagę na szczelne i prawidłowe ich połączenie.
3. Podgrzewacze wody niewyposażone w przewód zasilający - obwód elektryczny musi być wyposażony w bezpiecznik oraz we wbudowane urządzenie, które by zapewniało odłączenie wszystkich zacisków w warunkach kategorii przepięciowej III.
4. Jeśli przewód zasilający jest zepsuty, to powinien być wymieniony przez osoby do tego uprawnione.
5. Dla bojlerów horyzontalnego montażu - Izolacja kabli zasilających od sieci elektrycznej musi być chroniona przed prostym kontaktem z kołnierzem urządzenia (w polu pod pokrywą z tworzywa sztucznego). Na przykład za pomocą szlauchu izolacyjnego o odporności termicznej powyżej temperatury 90°C.
6. Podczas podgrzewania wody możliwy jest szum zaczynającej gotować się wody, dochodzący z wnętrza. Zjawisko to jest normalne i nie oznacza zaistnienia problemu. Jeśli z upływem czasu ten szum się nasila, wskazuje to na nagromadzenie wapnia. W celu usunięcia szumu niezbędne jest oczyszczenie urządzenia. Usługa ta nie wchodzi w zakres obsługi gwarancyjnej.

Szanowni Klienci,

Pracownicy TESI serdecznie gratulują Państwa nowym zakupem. Mamy nadzieję, że nowe narzędzie spowodowałooby polepszyć komfort waszego domu.

II. CHARAKTERYSTYKA TECHNICZNA

1. Nominalna pojemność V, litry - patrz na tabelę na produkcie
2. Nominalne napięcie - patrz na tabelę na produkcie
3. Nominalna moc - patrz na tabelę na produkcie
4. Nominalne ciśnienie - patrz na tabelę na produkcie

! To nie jest ciśnienie sieci wodociągowej. Jest to ciśnienie robocze dla danego produktu i odnosi się do wymagań standardów bezpieczeństwa.

5. Typ produktu - zamknięty, akumulacyjny podgrzewacz wodny, z izolacją termiczną
6. Dzielne zużycie energii elektrycznej - patrz załącznik nr I
7. Zgłoszony profil obciążenia - patrz załącznik nr I
8. Ilość zmieszanej wody przy temperaturze 40 °C V40 w litrach - patrz załącznik nr I
9. Maksymalna temperatura termostatu - patrz załącznik nr I
10. Fabryczne ustawienie temperatury - patrz załącznik nr I
11. Efektywność energetyczna w trybie podgrzewania wody - patrz załącznik nr I

III. OPISANIE I SPOSÓB DZIAŁANIA

1. Podstawowa konstrukcja składa się z dwóch stalowych zbiorników na wodę (pojemniki) i obudowę (zewnątrzą część). Izolację cieplną stanowi bezfreonowa pianka poliuretanowa, która zapewnia bardzo dobre właściwości termoizolacyjne. Urządzenie posiada dwa króćce przyłączeniowe o rozmiarze G 1/2", pierwszy (oznaczony kolorem niebieskim) doprowadza zimną wodę, drugi (oznaczony kolorem czerwonym) odprowadza ciepłą wodę z urządzenia.

W zależności od modelu pojemniki wewnętrzne mogą być dwóch rodzajów:

- z czarnej stali pokrytej szklaną emalią ceramiczną chroniącą przed korozją.
- ze stali nierdzewnej.

2. Na każdym kółnierze zamontowano grzejnik elektryczny i protektor magnezowy.

Element grzejny z nastawnym termostatem służy do ogrzewania wody i podtrzymywania określonej, zadanej temperatury wody w zbiorniku.

Sprzęt dysponuje dwoma wbudowanymi urządzeniami (dla każdego z pojemników) dla zabezpieczenia przed przegrzaniem (termowyłącznikami), które wyłączają odpowiedni grzejnik z sieci elektrycznej, w przypadku gdy temperatura wody osiągnie zbyt wysokie wartości.

3. Ciśnieniowy zawór bezpieczeństwa chroni urządzenie przed nadmiernym wzrostem ciśnienia, przekraczającym wartości dopuszczalne (! przy wzroście temperatury woda rozszerza się i wzrasta ciśnienie, co może doprowadzić do wypływu wody z zaworu bezpieczeństwa).

! Ciśnieniowy zawór bezpieczeństwa nie będzie zabezpieczał urządzenia, kiedy z sieci wodociągowej podawane jest wyższe ciśnienie niż przewidziane dla urządzenia.

IV. MONTAŻ I POŁĄCZENIE

! UWAGA! Nieprawidłowy montaż i nieprawidłowe podłączenie urządzenia może doprowadzić do zagrożenia dla zdrowia i nawet do śmierci użytkowników. Możliwie jest powstanie szkód majątkowych dla użytkowników lub dla osób trzecich w skutku powodzi, wybuchu lub pożaru.

Tylko uprawniony technik może wykonać montaż, podłączenie do sieci wodociągowej i podłączenie do sieci elektrycznej. Przez pojęcie uprawnionego technika rozumie się osobę, która posiada odpowiednie uprawnienia zgodnie z obowiązującymi przepisami prawa w danym kraju.

1. Montaż

Rekomenduje się, by urządzenie montować maksymalnie blisko od miejsc korzystania z ciepłej wody, aby zmniejszyć straty ciepła. Przy montażu w łazienkach podgrzewacz powinien być zamontowany w takim miejscu, by nie dochodziło do oblewania go wodą z prysznicy lub słuchawki prysznicowej.

W przypadku montażu ściennego należy zamontować bojler za pomocą przymocowanych do obudowy śrub M8 do łączników montażowych, które wcześniej zostały zamontowane do ściany i zniwelowane. Łączniki montażowe i kołki do montażu łączników do ściany zawarte są w komplecie.

Schemat montażu pionowego – fig. 4.1

Schemat montażu poziomego – fig. 4.2.

! By nie wyrządzić szkody konsumentowi oraz osobom trzecim, wynikającej z nieprawidłowego działania instalacji rozprowadzającej ciepłą wodę, należy zainstalować urządzenie w pomieszczeniach posiadających izolację wodną i przelew do kanalizacji. W żadnym przypadku nie należy umieszczać pod podgrzewaczem przedmiotów, które nie są wodoodporne. Podczas montażu urządzenia w pomieszczeniach nie mających izolacji wodnej podłogi, należy podłożyć pod ogrzewacz zbiornik (wanę, zlew) z przelewem do kanalizacji.

! Uwaga: zbiornik ochronny nie znajduje się w komplecie z podgrzewaczem i wybierany jest oddzielnie przez konsumenta.

2. Podłączenie podgrzewacza do sieci wodociągowej

Rys. 5;

Gdzie: 1 – Rurka doprowadzająca wodę; 2 – zawór bezpieczeństwa; 3 – redyktor ciśnienia (redukuje ciśnienie w rurociągu powyżej 0,7 MPa); 4 – kran hamulcowy; 5 – lejek połączony z kanalizacją; 6 – wąż gumowy; 7 – zawór/ kran wypuszczający wodę z podgrzewacza.

Przy podłączaniu ogrzewacza do sieci wodociągowej należy zwrócić uwagę na kolorowe oznaczenia rur na pierścieniach: niebieski – dla zimnej / wchodzącej/ wody, czerwony - dla gorącej /wychodzącej/ wody. Obowiązkowe jest montowanie zaworu bezpieczeństwa, stanowiącego element wyposażenia urządzenia. Montuje się go na wejściu zimnej wody, zgodnie ze strzałkami na korpusie, które wskazują kierunek wchodzącej wody. Nie wolno stosować innej armatury zaporowej pomiędzy zaworem bezpieczeństwa, a urządzeniem.

! Wyjątek: w przypadku, gdy lokalne normy prawne wymagają korzystania z innego rodzaju zaworu bezpieczeństwa albo urządzenia (które jest zgodne z wymaganiami EN 1487 lub EN 1489), muszą być zakupione dodatkowo. Dla urządzeń zgodnym z wymaganiami EN 1487 zgłoszone maksymalne ciśnienie robocze musi się równać 0,7 MPa. Dla innych zaworów bezpieczeństwa ciśnienie kalibrowania musi być o 0,1 MPa poniżej zaznaczonego na tabeli sprzętu. W takim przypadku nie wolno montować dostarczonego razem z podgrzewaczem zaworu bezpieczeństwa.

! Ifukcjonowanie /starych/ zwrotno-ochronnych zaworów bezpieczeństwa może spowodować uszkodzenie urządzenia i należy je usunąć

! Nie jest dopuszczalne montowanie dodatkowej armatury zaporowej pomiędzy powrotnym zaworem bezpieczeństwa (sprzętem zabezpieczającym), a urządzeniem.

! Nie dopuszcza się wkręcania zaworu więcej niż na 10 mm, w przeciwnym przypadku może to doprowadzić do zepsucia zaworu i jest niebezpieczne dla waszego urządzenia.

! Zawór bezpieczeństwa oraz rurkę przyłączającą wodę do ogrzewacza należy zabezpieczyć przed zamarzaniem. W razie odprowadzania wody za pomocą węża jego koniec koniecznie należy zawsze zostawiać otwartym na powietrze (nie zatapiać go w wodzie). Podobnie wąż należy zabezpieczyć przed zamarzaniem.

Aby napełnić ogrzewacz wodą, należy otworzyć zawór wpuszczający do niego zimną wodę z sieci wodociągowej i gorącą wodę na armaturze/baterii.

Po napełnieniu podgrzewacza z baterii popłynie strumień wody - wtedy można zamknąć pobór ciepłej wody na baterii. W przypadku opróżniania podgrzewacza, konieczne jest przede wszystkim wyłączenie zasilania elektrycznego oraz zatrzymanie doprowadzenia wody do urządzenia. Następnie należy otworzyć baterię na wypływ ciepłej wody. Otworzyć zawór/ kran 7 (Rys. 5), by wypuścić wodę z podgrzewacza. Jeśli w instalacji nie został zainstalowany zawór/kran, można wypuścić wodę z ogrzewacza bezpośrednio przez rurę doprowadzającą wodę, po wstępnym demontażu ogrzewacza od sieci wodociągowej.

Przy usuwaniu kółnierza rzeczą normalną jest wyciek pozostałych kilku litrów wody z urządzenia.

! W takiej sytuacji należy zapobiec możliwym stratom, wynikającym z wycieku resztek wody.

W przypadku, gdy ciśnienie w sieci wodociągowej przekracza wartość wskazaną powyżej w paragrafie I, niezbędne jest zamontowanie zaworu redukującego, w przeciwnym przypadku ogrzewacz nie będzie prawidłowo użytkowany. Producent nie ponosi odpowiedzialności za problemy wynikające z niewłaściwej eksploatacji urządzenia.

3. Podłączenie do sieci elektrycznej.

! Przed włączeniem zasilania elektrycznego, należy upewnić się, że podgrzewacz jest napełniony wodą.

3.1. Dla modeli zaopatrzonych w kabel zasilający w komplecie z wtyczką, podłączenie urządzenia następuje w momencie włożenia wtyczki do kontaktu. Urządzenie jest rozłączone po wyciągnięciu wtyczki z kontaktu.

! Kontakt powinien być podłączony do odrębnego obwodu elektrycznego, zabezpieczonego poprzez bezpiecznik elektryczny. Gniazdko należy koniecznie uziemić.

3.2. Podgrzewacze wody wyposażone w przewód zasilający bez wtyczki.

Urządzenie musi być podłączone do obwodu prądu, odrębnego od podstawowej instalacji elektrycznej oraz wyposażonego w bezpiecznik prądu znamionowego zaznaczony na nominalny prąd 16 A (20 A dla mocy podgrzewacza > 3700 W). Połączenie powinno być stałe - nie wolno używać wtyczki i gniazda. Obwód elektryczny musi być wyposażony w bezpiecznik oraz we wbudowane urządzenie, które zapewniłoby odłączenie wszystkich zacisków w warunkach kategorii przepięciowej III. Podłączenie przewodów kabla zasilania urządzenia należy przeprowadzić w następujący sposób:

- Przewód o brązowym kolorze izolacji – do przewodu fazowego instalacji elektrycznej (L)
- Przewód o niebieskim kolorze izolacji – do przewodu neutralnego instalacji elektrycznej (N)
- Przewód o żółto-zielonym kolorze izolacji – do przewodu bezpieczeństwa (uziemia) instalacji elektrycznej (⊕)

3.3. Podgrzewacze wody niewyposażone w przewód zasilający
Muszą być podłączone do obwodu prądu w sposób odrębny od podstawowej instalacji elektrycznej oraz wyposażone w bezpiecznik prądu znamionowego zaznaczony na nominalny prąd 16 A (20 A dla mocy podgrzewacza > 3700 W). Połączenie powinno być wykonane z użyciem jednodrutowych (twardych) miedzianych przewodów - kabel 3 x 2,5 mm² do całościowej mocy 3000 W (kabel 3 x 4,0 mm² do całościowej mocy > 3700 W).

W elektrycznym konturze zasilania podgrzewacza musi być wbudowane urządzenie, które zapewni rozdzielenie wszystkich biegunów w warunkach nadmiaru napięcia kategorii III. Aby montować zasilający przewód elektryczny do podgrzewacza, należy usunąć plastikową pokrywkę (rys.7.3).

Podłączanie przewodów doprowadzających prąd należy przeprowadzić w następujący sposób:

- fazowy do oznaczenia A albo A1 albo L albo L1.
- neutralny do oznaczenia N (B albo B1 albo N1)
- Obowiązkowe jest złączenie przewodu ochronnego do śrubowego połączenia, oznaczone znakiem ⊕

Po montażu, plastikową pokrywkę należy zamknąć!

Wyjaśnienie do fig.6:

T1, T2 – termowyłącznik; TR/EC – termoregulator/ blok elektroniczny; S1, S2 – Czujnik; R1, R2 – grzejnik; F1, F2 – flansza; Wi-Fi (tylko dla modeli z takim).

V. OCHRONA ANTYKOROZYJNA – ANODA MAGNEZOWA (DLA PODGRZEWACZY Z POKRYCIEM SZKANO - CERAMICZNYM LUB EMALIOWANYM)

Anoda magnezowa chroni wewnętrzną powierzchnię zbiornika od korozji. Jest to część, która się zużywa i dlatego trzeba ją okresowo wymieniać. W celu długotrwałej i bezpiecznej eksploatacji podgrzewacza, producent rekomenduje okresowe badania stanu anody magnezowej przez wykwalifikowanych instalatorów i cykliczną jej wymianę podczas przeglądów urządzenia. W celu przeprowadzenia wymiany, prosimy o kontakt z autoryzowanymi serwisami!

VI. PRACA Z NARZĘDZIEM

1. Podłączenie elektrycznego ogrzewacza wody

Przed tym jak po raz pierwszy włączyć sprzęt należy sprawdzić czy został on podłączony do sieci elektrycznej w prawidłowy sposób oraz czy został wypełniony wodą. Podłączenie elektrycznego ogrzewacza wody dokonuje się za pomocą przełącznika wbudowanego podczas montażu, jak podano w punkcie 3.3. paragrafu IV, albo podłączeniem wtyczki do gniazdzka.

2. Opis panelu sterowania urządzenia

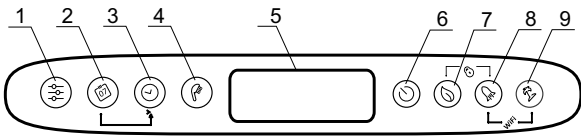

Oznaczenia przycisków i elementów:

- 1 - Przycisk wyboru programu i aktywacji funkcji programowania w trybie „Programatora tygodniowego”.
2 - Przycisk wyboru dnia tygodnia.
3 - Przycisk wyboru godziny / okresu w różnych trybach
4 - Przycisk „słuchawka” do wyboru ilości przysznicy i aktywacji trybu „Sterowania ręcznego”.
5 - wyświetlacz LCD.
6 - Przycisk uruchomienia / wyłączenia urządzenia – tryb „Stand by”.
7 - Przycisk wyboru trybów ECO SMART, ECO NIGHT lub ECO COMFORT
8 - Przycisk wyboru funkcji "BOOST"
9 - Przycisk włączenia / wyłączenia trybu „Wakacji”

Możliwe kombinacje:

- 7 & 8 - zamknąć panel
8 & 9 - włączyć i wyłączyć moduł Wi-Fi (tryb „Stand by”)
2 & 3 - skopiować stan bieżącej komórki
1 & 2 - Ustalenie orientacji wyświetlacza – pionowo lub poziomo

Włączanie sterowania elektronicznego urządzenia

Włączanie dokonuje się za pomocą przycisku. Przy tym na wyświetlaczu wyświetla się wybrany tryb pracy oraz w zależności od wybranego trybu pracy symbole dla każdego opisanego poniżej odrębnego trybu pracy.

Wyłączanie sterowania elektronicznego urządzenia dokonuje się za pomocą przycisku.

3. Ustawienia i sterowanie urządzenia

Włączanie i wyłączanie modułu Wi-Fi (tylko dla modeli z takim) Włączanie i wyłączanie modułu Wi-Fi dokonuje się poprzez naciśnięcie i zatrzymanie od razu dwóch przycisków: , na czas nie mniej niż 10 sekund w trybie stand-by, tzn., gdy urządzenie jest wyłączone naciśnięciem przycisku. Gdy moduł Wi- Fi jest włączony, na wyświetlaczu pojawia się symbol.

Uwaga! Po powrocie urządzenia do ustawień fabrycznych potrzebuje się ponownie je połączyć do modułu Wi-Fi.

Ustawianie dni tygodnia i godzin pracy

W celu prawidłowego działania trybów roboczych konieczne jest ustawić czas oraz aktualny dzień tygodnia. Ustawienia dokonuje się w trybie stand-by.

Przytrzymać przycisk. W polu do wyboru dnia tygodnia zaczyna migać dany dzień. Za pomocą przycisku należy wybrać obecny dzień tygodnia. Naciśnięcie przycisku, żeby potwierdzić swój wybór. Pierwsze dwie cyfry timera zaczną migać. Za pomocą przycisku można ustawić godzinę i potem potwierdzić za pomocą przycisku. Druga grupa cyfr zacznie migać. Ponownie ustawić za pomocą przycisku minuty i potwierdzić przyciskiem.

Ustalenie orientacji wyświetlacza – pionowo lub poziomo

W celu prawidłowej pracy trybów programowych w przypadku montażu poziomego należy wybrać tryb pracy dla modeli „poziomych” (orientacja pozioma wyświetlacza).

Do zmiany z poziomych na pionowe symbole i odwrotnie należy nacisnąć i przytrzymać przyciski + w ciągu 5 sekund, kiedy boiler jest w trybie „Stand by”.

Uwaga! Państwo posiadają boiler elektryczny TESY należący do najwyższej klasy efektywności energetycznej. Klasa urządzenia w trybie ECO zagwarantowana jest tylko w razie prawidłowo ustalonej orientacji wyświetlacza.

Tryb sterowania ręcznego

Za pomocą przyciska można wybrać tryb pracy „Sterowania ręcznego”. Na wyświetlaczu pojawia się symbol i timer odliczania, jeśli boiler jest w trybie podgrzewania wody, lub zegar, jeśli boiler jest gotowy do eksploatacji.

Kiedy włączy się tryb ręcznego sterowania, ekran pokazuje ostatnie zapamiętane ustalenie liczby przysznicy. Maksymalna ilość przysznicy, które mogą zostać wybrane, zależy od modeli i podana jest w tablicy 1.3.

Tryb przeciw zamrożeniu

Funkcję przeciw zamrożeniu można zaktywować w trybie pracy "Sterowania ręcznego" a "Programator tygodniowy".

Żeby włączyć funkcję „przeciw zamrożeniu”, należy nacisnąć przycisk do wyświetlania symbolu * na wyświetlaczu.

UWAGA! Zasilanie elektryczne muszą być uwzględnione. Ulgi ciśnienia zaworu i rurociągów do urządzenia muszą być zabezpieczone przed mrozem.

Tryb programatora tygodniowego

Za pomocą przycisku można wybrać jeden z trzech wbudowanych trybów programowania tygodniowego – P1, P2 lub P3.

Żeby ustawić wybrany program, nacisnąć i przytrzymać przycisk w celu aktywacji jego ustalenia. Urządzenie jest teraz w trybie programowania wybranego programu. Na wyświetlaczu miga indyktor programu (P1, P2 lub P3).

Krok 1 – wybór dnia tygodnia

Za pomocą przycisku wybrać dzień tygodnia, program którego ulegnie zmianie.

Krok 2 – wybór godziny

Przyciskiem wybrać godzinę.

Krok 3 – wybór żądanej ilości ciepłej wody

Przyciskiem wybrać ilość przysznicy, żeby określić potrzebną ilość ciepłej wody na zadany czas. Można wybrać *, 1, 2,... przysznicy za pomocą przycisku.

„*” oznacza, że wybrano tryb „przeciw zamrożeniu”, w przypadku czego na wyświetlaczu widać symbol *.

Za pomocą kombinacji przycisków i można skopiować ustawień (ilość przysznicy) z godziny bieżącej na następną.

W tym celu należy przytrzymać przycisk, a naciśnięciem przycisku przejść do następnego godziny (kolejnej komórki), skopiując wybraną liczbę przysznicy.



Na schemacie jest komórka dla każdej godziny w dobie. Cyfry pod schematem pomogą łatwiej zorientować się.

Legenda oznaczeń:

- Kiedy komórka danej godziny jest oznaczona, wymagane jest by o tej godzinie była ciepła woda w ilości w zależności od zadanej liczby przysznicy
- Jeśli komórka danej godziny jest pusta, urządzenie nie ma zadania dla tej pory dnia

Potwierdzić wprowadzone zmiany za pomocą jednokrotnego naciśnięcia przycisku, przy czym urządzenie wyjdzie z trybu ustawienia

W przypadku gdy przez dłuższy czas nie ma manipulacji przycisków, wszystkie wprowadzone zmiany zostaną automatycznie zapamiętane (nawet w przypadku braku potwierdzenia).

Tryby programowania – P1 i P2

Dla programów P1 i P2 można wybrać dzień tygodnia i dokładną godzinę, o której określona ilość ciepłej wody ma być dostarczona. Urządzenie obliczy kiedy ma się uruchomić, żeby zapewnić potrzebną ilość o danej godzinie.

Przykład: Jeśli zadano w środę o 18:00 by była ciepła woda dla 3 przysznicy, urządzenie zapewni tą ilość dla określonego okresu i potem się wyłączy.

Tryb programowania – P3

Dla programów P3 można wybierać w którym dniu tygodnia, za jaki okres urządzenie ma być uruchomione i jaką ilość ciepłej wody ma zapewnić. Urządzenie uruchomi się i osiągnie zadaną ilość przysznicy.

Przykład: Jeśli zadano w środę o 18:00 by była ciepła woda dla 3 przysznicy, urządzenie uruchomi się i rozpocznie podgrzewanie wody o tej godzinie do osiągnięcia potrzebnej ilości na 3 przysznice.

Tryb ECO SMART, ECO NIGHT i ECO COMFORT

Naciśnięciem przycisku można wybierać spośród trzech trybów:

- ECO - ECO SMART,
EC1 - ECO COMFORT (w najniższym zakresie zapewni 2 przysznice, a w najwyższym oszczędza energię),
EC2 - ECO NIGHT (algorytm SMART o priorytetowym podgrzewaniu wody nocą).

Widać wybrany tryb na wyświetlaczu

W trybach „ECO” boiler elektryczny opracuje własny algorytm pracy tak, żeby zapewnić oszczędzanie kosztów ogrzewania, odpowiednio żeby zmniejszył rachunek dla prądu, jednocześnie zachowując maksymalnie komfort użytkownika.

Uwaga! Posiadany przez Ciebie elektryczny ogrzewacz wody TESY jest urządzeniem maksymalnie możliwej klasy energetycznej. Klasę energetyczną urządzenia zapewnia się jedynie w trybie roboczym **EKO** Eco smart wskutek znacznego stopnia oszczędzania energii generowanego w tym trybie pracy.

Zasady działania: po wybraniu jednego z trzech trybów Eco smart urządzenie nauczy się Twoich przyzwyczajzeń i sam utworzy program tygodniowy tak, żeby zabezpieczyło dla Ciebie potrzebne ilości wody w odpowiedniej chwili, gdy jest ona Tobie potrzebna, ale jednocześnie z tym tak, aby wygenerować oszczędzanie energii i zmniejszyć Twój rachunek za prąd elektryczny. Sposób działania urządzenia wymaga okres samokształcenia urządzenia w ciągu jednego tygodnia, po czym tryb Eco smart zaczyna generować oszczędzanie energii nie naruszając Twojego komfortu obliczonego na podstawie nauczenia się Twoich przyzwyczajzeń. Urządzenie nadal obserwuje Twoje potrzeby i samokształca się dalej.







W tym trybie roboczym ingerencja z Twojej strony nie jest możliwa po jego aktywacji.

Jeśli często zmieniasz swoje przyzwyczajenia, urządzenie nie będzie mogło opracować dokładnego algorytmu zapewniającego Twój komfort i zabezpieczającego wystarczające ilości gorącej wody dokładnie na czas. W tym sensie, jeżeli praca urządzenia w trybie EcoSmart Tobie nie pasuje oraz nie zapewnia Twojego komfortu, ale Ty byś chciał, żeby urządzenie dalej troszczyło się o zmniejszenie Twoich kosztów za prąd elektryczny, poprzez naciśnięcie przycisku  Ty możesz wybrać dla siebie tryb pracy **EC1** dla wyższego stopnia komfortu, który tym nie mniej też będzie generować oszczędzanie energii, chociaż w nieco mniejszym stopniu. Wybór trybu **EC1** przeznaczony jest dla użytkowników o zmiennych przyzwyczajeniach, dla których ciężko jest opracować dokładny tygodniowy harmonogram pracy urządzenia.

W celu generowania maksymalnego oszczędzania energii, można wybrać tryb **EC2**. Jest to tryb o algorytmie SMART o priorytetowym podgrzewaniu wody nocą.



Uwaga: W przypadku zatrzymania zasilania elektrycznego, urządzenie zapamięta ustawienia do 12 godzin. Tylko za pomocą przycisku "on / off" można ponownie uruchomić algorytm, przy czym urządzenie zacznie ponownie samokształcenie.



• Funkcja „LOCK”



Przytrzymanie przez dłuższy czas jednocześnie przycisków  +  zamyka panel sterowania i nie można wprowadzać na nim komendy. Jeśli panel jest zamknięty, na wyświetlaczu widać symbol . W razie naciśnięcia przycisku podczas zamkniętego panelu, wszystkie przyciski świecą się, ale urządzenie nie przyjmuje komendy, symbol  miga 3 razy, napominając otworzyć panel. By zrobić to, należy nacisnąć i przytrzymać przyciski  +  jednocześnie w ciągu 2 sekund.



• Funkcja „Vacation VAC” (Wakacje)



Jeżeli zaplanowałeś być poza domem na więcej niż 1 dzień, możesz zaktywować tryb „Wakacyjny”, żeby elektryczny ogrzewacz wody „wiedział” kiedy wrócisz do domu i zapewnić gorącej wody na czas.





By włączyć tryb „Wakacji”, należy nacisnąć przycisk . Na wyświetlaczu widać „00” dni, przy czym cyfry i symbol  migają. Jeśli liczba „00” nie zostanie zmieniona, nie można włączyć tryb „Wakacji”.

Żeby wprowadzić liczbę dni, należy użyć przycisku . Podczas każdorazowego naciśnięcia tego przycisku dodany zostaje jeden dzień. Przytrzymanie przycisku przez dłuższy czas doprowadzi do szybszej prędkości narastania liczby dni. Maksymalna liczba dni wynosi 90 dni. Symbol  nadal miga. Pozostałe dwa parametry podano jako ustawienia fabryczne: maksymalna liczba prysznicu o godzinie 18:00 w ostatnim dniu wakacji.

Żeby zmienić godzinę, o której należy zapewnić żądaną ilość ciepłej wody, należy skorzystać z przyciskiem . Żeby zmienić liczbę prysznicu, należy skorzystać z przyciskiem .

Potwierdzić zadane parametry przez naciśnięcie przyciska , po czym tryb „Wakacji” zostanie włączony. Na wyświetlaczu symbol  przestaje migać i zaczyna świecić ciągle. Widać liczbę dni wakacyjnych, liczbę prysznicu iu godzinę, o której należy zapewnić ciepłej wody.

Wyjście z trybu wakacyjnego można wykonać bez zmiany za pomocą przycisku  lub jeśli przez dłuższy czas nie dotykać żadnego przycisku. Symbol  wygasi.

Żeby wyjść z trybu „Wakacji” należy nacisnąć niektóre z następujących przycisków - ,  lub . Naciśnięcie przycisku  w trybie „Wakacji” uruchamia tryb programowania i liczbę dni oraz symbol  ponownie zaczynają migać.

Uwaga! Do liczby dni wprowadzonych do licznika (okres Twojej nieobecności w domu) należy doliczyć i dzień powrotu do domu.

• Funkcja BOOST (Jednorazowe podgrzewanie wody do maksymalnej temperatury z automatycznym powrotem do wybranego wcześniej trybu pracy.)

Po aktywacji funkcji BOOST ogrzewacz wody podgrzeje wodę do maksymalnej możliwej temperatury nie zmieniając algorytmu pracy wybranego trybu pracy, tj. nie zmieniając harmonogramu tygodniowego, logiki sterowania EcoSmart ani ręcznie ustawionej temperatury. Po osiągnięciu maksymalnej możliwej temperatury urządzenie automatycznie powróci do wybranego wcześniej

Polski

trybu pracy. Funkcję BOOST można zaktywować w trybie pracy "Eco smart", "Vacation" a "Programator tygodniowy".

Aby włączyć tryb BOOST, naciśnij na dłuższy czas (około 3 sekund) przycisk przycisk .

Żeby wyłączyć BOOST, przytrzymać przycisk .

• Funkcja PRZYWRACANIE USTAWIENI FABRYCZNYCH

W celu aktywacji tej funkcji ważne jest, by elektryczny ogrzewacz wody znajdował się w trybie "Stand by".

Naciśnij na dłuższy czas (około 10 sekund) przycisk .

W ciągu tych 10 sekund, zapalą się wszystkie symbole na wyświetlaczu, którym potwierdza się przywrócenie urządzenia do fabrycznych ustawień.

• Symbol „Słuchawka”

Symbol „Słuchawka”  nosi informacje o ilości ciepłej wody i o tym czy osiągnięto zadanej ilości w różnych trybach. Ilość wody na jeden prysznic obliczono na podstawie europejskich przeciętnych norm zużytej wody i jest możliwie by ilość ta nie zgadzała się z komfortem konkretnej osoby.

Kiedy symbol „Słuchawka” świeci ciągle, oznacza to, że osiągnięto zadaną ilość ciepłej wody. Kiedy symbol „Słuchawka” miga, oznacza to, że urządzenie jest w trybie podgrzewania. Kiedy więcej niż jeden prysznic nie są gotowe, one migają jeden za drugim nieustannie. W tym sposobie widać dane o zadanej ilości ciepłej wody i o osiągniętej ilości w każdym momencie.

Przykład:



Jest ciepła woda na 2 prysznic. Trzeci prysznic jest w trybie podgrzewania. Końcowy cel to obecność wody na 3 prysznicu.

W trybie „Recznego sterowania” i trybie „BOOST” na wyświetlaczu widać timer wskazujący na przewidywany czas potrzebny do osiągnięcia zadanej ilości ciepłej wody.

4. Możliwe problemy

Kiedy rejestrowany jest problem w urządzeniu, symbol  pojawia się na panelu i zaczyna migać. Na wyświetlaczu widać kod zarejestrowanego problemu. Spis błędów możliwych do wyświetlania:

Kod błędu	Rozszyfrowanie kodu
Er1	Czujnik 1 – dolny czujnik rozłączony
Er2	Czujnik 1 – zwarcie dolnego czujnika
Er3	Czujnik 1 – górny czujnik rozłączony
Er4	Czujnik 1 – zwarcie górnego czujnika
Er5	Czujnik 2 – dolny czujnik rozłączony
Er6	Czujnik 2 – górny czujnik rozłączony
Er7	Czujnik 2 – zwarcie dolnego czujnika
Er8	Czujnik 2 – zwarcie górnego czujnika
Er9	Błąd oprogramowania
Er10	Grzałka włączona w suchym stanie (H1)
Er11	Grzałka włączona w suchym stanie (H2)

Uwaga! W przypadku wyświetlenia się razem z kodem błędów symbolu  jak najszybciej należy skontaktować się z upoważnionym zakładem serwisowym! Spis upoważnionych zakładów serwisowych załączony jest do karty gwarancyjnej.

VII. KONSERWACJA

Podczas pracy ogrzewacza, przy wysokiej temperaturze, na powierzchni elementu grzejnego odkłada się kamień. Ma to wpływ na pogarszanie się wymiany ciepłej pomiędzy grzałką, a wodą. Ma to wpływ na podwyższenie temperatury grzałki oraz wody wokół niej. Pojawia się charakterystyczny szum / gotującej się wody/. Termoregulator zaczyna włączać się i wyłączać coraz częściej. Możliwe jest zbyt szybkie wyłączenie podgrzewania wody. Z tego powodu producent zaleca profilaktycznie, raz na dwa lata przegląd urządzenia przez autoryzowany serwis. Przegląd taki powinien zawierać czyszczenie zbiornika oraz anody ochronnej (dotyczy ogrzewaczy z pokryciem szkło-ceramicznym), którą w razie konieczności należy wymienić na nową. Czyszczenie urządzenia należy wykonywać przy użyciu nawilżonej ściereczki. Nie używać materiałów ściernych ani rozpuszczalników. Nie polewać sprzętu wodą.

Producent nie ponosi odpowiedzialności za konsekwencje mogące się pojawić w wyniku nie przestrzegania niniejszej instrukcji.



Recykling i utylizacja

Zużyte urządzenia elektryczne są surowcami wtórnymi – nie wolno wyrzucać ich do pojemników na odpady domowe, ponieważ mogą zawierać substancje niebezpieczne dla zdrowia ludzkiego i środowiska! Prosimy o aktywną pomoc w oszczędnym gospodarowaniu zasobami naturalnymi i ochronie środowiska naturalnego przez przekazanie zużytych urządzeń do punktu składowania surowców wtórnych - zużytych urządzeń elektrycznych.

I. DŮLEŽITÁ PRAVIDLA

1. Tento technický popis a návod k použití cílí seznámit Vás s výrobkem a podmínkami jeho správné montáže a provozování. Návod je určen i pro způsobilé techniky, kteří uskuteční původní montáž přístroje, demontáž a opravu v případě poruchy.
2. Prosím, nezapomeňte, že dodržování pokynů v této příručce je především v zájmu zákazníka, ale zároveň je také jednou ze záručních podmínek, uvedených v záručním listu, umožňujících zákazníkovi využít bezplatného záručního servisu. Výrobce nenese zodpovědnost za závady na přístroji a možné škody vzniklé v důsledku používání a / nebo montáže přístroje, které neodpovídají pokynům a návodům v této příručce.
3. Tento elektrický bojler odpovídá požadavkům EN 60335-1, EN 60335-2-21.
4. Tento výrobek je určen k použití dětmi ve věku 8 let a více a osobami se sníženými fyzickými, emocionálními nebo intelektuálními možnostmi, nebo osobami s nedostatkem zkušeností a znalostí, pouze jestliže jsou pod dohledem, nebo byli poučeni v souladu s bezpečnostními požadavky pro použití výrobku a rozumí nebezpečím, která mohou vzniknout.
5. Děti si nesmí hrát s výrobkem
6. Čištění a údržba výrobku nesmí být prováděna dětmi, které nejsou pod dohledem dospělých.

⚠ *Pozor! Nesprávná montáž a připojení přístroje je nebezpečné pro zdraví a život spotřebitelů. To také může způsobit těžké a trvalé důsledky pro ně, včetně ale nejen fyzické postižení a/nebo smrt. To může také vést k škodě jejich majetku/, poškození a/nebo zničení/ a také toho třetích osob způsobeny včetně ale nejen ze záplavy, výbuchu a požáru.
Montáž, připojení k vodovodní a elektrické síti a uvedení do provozu musí být prováděny pouze a jedine kvalifikovanými elektrotechnici a technici pro opravu a montáž přístroje kteří dostali svou kvalifikaci na území státu ve které se montáž provádí a přístroj se uvádí do provozu a podle předpisů státu.*

⚠ *Zakazují se všechny změny a přestavby v konstrukci a elektrickém schématu bojleru. V případě zjištění takových se záruka stává neplatnou. Za výměny a přestavby se pokládá každé odstranění vložených výrobcem prvků, vbudování dodatečných komponentů do bojleru, výměna prvků analogickými prvky neschválenými výrobcem.*

Montáž

1. Bojler montovat jenom v prostorech s normální protipožární zabezpečeností.
2. Při montáži v koupelně se musí namontovat na místo, kde ho nebude oblévat voda ze sprchy nebo ze sprchy-sluhátka.
3. Výrobek je určen k využití pouze v uzavřených a oteplováných místnostech, ve kterých teplota neklesá pod 4°C a není určen k využití v nepřetržitém průtokovém režimu.
4. Při montáži na stěnu je přístroj zavěšen pomocí šroubů M8 namontovaných k jeho tělu na předmontované a nivelizované vůči stěně nosné lišty. Nosné lišty a hmoždinky pro montáž lišty na stěnu jsou součástí sady přístroje.

Připojení bojleru k vodovodu

1. Přístroj je určen na zabezpečení horkou vodou domácností, mající vodovodní síť s tlakem ne víc než 6 bar (0,6 MPa).
2. **Je povinné montování ochranného zařízení typu zpětná pojistná klapka (0,8 MPa), s kterým byl bojler koupěný.** Ta se umísťuje na vstup pro studenou vodu, v souladu s ručičkou na jeho tělese, která ukazuje směr vstupující vody. Nepřipouští se jiná zastavující armatura mezi klapkou a přístrojem.
Výjimka: Jestliže místní vyhlášky (normy) vyžadují použití jiného pojistného ventilu, nebo zařízení (odpovídající EN 1487 nebo EN 1489), toto musí být dokoupeno. Pro zařízení odpovídající EN 1487 musí být maximální uvedený pracovní tlak 0.7 MPa. Pro jiné bezpečnostní ventily, musí být tlak, na který jsou kalibrovány o 0.1 MPa nižší než tlak uvedený na výrobním štítku výrobku. V těchto případech zpětný pojistný ventil dodávaný s výrobkem nepoužívejte.
3. Zpětný-pojistný ventil a potrubí od něj směrem k bojleru musí být chráněny před zamrznutím. Při drenáži hadic – její volný konec musí být vždy odkrytý do atmosféry (nesmí být potopen). Hadice musí být také chráněna před zamrznutím.
4. Za účelem bezpečné práce bojleru se zpětná pojistná klapka pravidelně čistí a kontroluje zdá funguje normálně /zdá není blokována/, přičemž pro oblasti s velmi tvrdou vodou se musí odstraňovat navrstvený vápenec. Tato služba není předmětem záruční obsluhy.
5. Za účelem vyhnouti se zapříčinění škod uživateli a třetím osobám, v případě poruchy v systému pro zásobování teplou vodou, je nutné, aby se přístroj montoval v prostorech s podlažní hydroizolací a s drenáží v kanalizaci. V žádném případě neumísťujte pod přístroj předměty, které nejsou vodovzdorné. Při montování přístroje v prostorech bez podlažní hydroizolace je nutné vyhotovit pod ním ochrannou vānu s drenáží ke kanalizaci.
6. Při využití – (režim ohřevu vody) – je normální, že kape voda drenážním otvorem pojistného ventilu. Tento ventil musí zůstat odkrytý. Je potřeba zajistit odvod, nebo sběr vytékající vody, abyste zamezili škodám.
7. Existuje-li možnost, že by teplota v místnosti poklesla pod bod mrazu 0 °C, ohříváč vody musí být vypuštěn.
Když se musí bojler vyprázdnit, je povinné nejdřív vypnout elektrické napojení k němu. Uzavřete přívod vody do zařízení. Otevřete kohoutek teplé vody u vodovodní baterie. Otevřete vypouštěcí kohoutek 7 (obr. 5), abyste vypustili vodu z ohříváče. Není-li vypouštěcí kohoutek nainstalován, ohříváč vody můžete vypustit přímo přes přívodní trubku, tím že ohříváč odpojíte od vodovodu.

Připojení k elektrické síti

1. Nezapínat bojler bez toho, aby jste se přesvědčili, že je plný vody.
2. Při připojení bojleru k elektrické síti dbát, aby bylo správně spojené pojistné vedení (při modelech bez šňůry se zástrčkou).
3. Ohříváč vody bez napájecího kabelu - elektrický okruh musí být zajištěn pojistkou s integrovaným zařízením zajišťujícím rozdělení všech pólů v případě nadměrného napětí kategorie III.
4. Jestli napájecí šňůra (při modelech, kde ta patří k sádě) je poškozena, ta se musí vyměnit zástupcem opravy nebo osobou s podobnou kvalifikací, aby jste se vyhnuli všelijakému riziku.
5. Při bojlerech s horizontální montáží - Izolace napájecích vodičů elektrické instalace musí být chráněna před dotykem s přírubou výrobku (v oblasti pod umělohmotným příklopem). Například izolační hadic s tepelnou odolností vyšší než 90°C.
6. Při ohřevu vody se může objevit šumivý hluk (vroucí voda). Toto je normální a není to příznakem poruchy. Hluk se časem zesiluje a důvodem je usazený vápenec. Pro odstranění hluku je nutno nechat výrobek vyčistit. Tato služba není součástí záručního servisu.

Vážení zákazníci,

Pracovní tým TESY gratuluje Vám srdečně k novému nákupu. Doufáme, že Váš nový přístroj přispěje k zlepšení pohodlí ve Vašem domě.

II. TECHNICKÉ CHARAKTERISTIKY

1. Nominální kapacita, litry – viz štítek na přístroji
2. Nominální napětí – viz štítek na přístroji
3. Nominální výkon – viz štítek na přístroji
4. Nominální tlak – viz štítek na přístroji

! Toto není tlak ve vodovodní síti. Toto je tlak vody udaný pro výrobek dle požadavků bezpečnostních norem.

5. Typ bojleru – zavřený akumulující ohřivač vody, s tepelnou izolací
6. Vnitřní krytí – pro modely: GC-skló-keramika;
7. Denní spotřeba elektrické energie – viz Příloha I
8. Výrobce udaný zátěžový profil – viz Příloha I
9. Množství smíšené vody při 40°C V40 v litrech – viz Příloha I
10. Maximální teplota termostatu – viz Příloha I
11. Tovární nastavení teplot – viz Příloha I
12. Energetická efektivita při ohřevu vody – viz Příloha I

III. POPIS A PRINCIP FUNGOVÁNÍ

Přístroj se skládá z korpusu, přírubu ve spodní části /u bojlerů s vertikální montáží /nebo po straně/ u bojlerů s horizontální montáží/, ochranného plastového panelu a vratného – pojistného ventilu.

1. Tělo se skládá ze dvou ocelových nádrží (vodní nádrž) a pláště (vnější obal) s tepelnou izolací mezi nimi z ekologicky čistého vysoce hmotného penopolyurethanu, a z dvou trubek se závitem G 1/2" pro podání studené vody (s modrým prstencem) a vypuštění teplé vody (s červeným prstencem).

Vnitřní nádrže v závislosti na modelu mohou být dva typy:

- černé ocele chráněné speciálním sklo-keramickým nebo smaltovým krytím
- Z nerezavějící ocele

2. Na každé z přírub je namontován elektrický ohřivač a hořčičkový chránič.

Elektrický ohřivač slouží na ohřívání vody v nádrži a ovládá se termostatem, který automaticky udržuje určitou teplotu. Přístroj má dvě zabudovaná zařízení (pro každou z nádob na vodu) pro ochranu proti přehřátí (tepelné vypínače), které vypínají příslušný ohřivač ze sítě, když teplota vody dosáhne příliš vysokých hodnot.

3. Zpětná pojistná klapka zabraňuje úplnému vyprázdnění přístroje při zastavení podávání studené vody z vodovodu. Ta chrání přístroj před zvýšením tlaku ve vodní nádrži do hodnoty vyšší než přípustná při režimu ohřívání (Při zvýšení teploty se voda rozšiřuje a tlak se zvyšuje), vypuštěním zbytku drenážním otvorem.

! Zpětná pojistná klapka nemůže chránit přístroj při podání z vodovodu tlaku vyššího než nahlášeného pro tento přístroj.

IV. MONTÁŽ A ZAPÍNÁNÍ

! POZOR! NESPRÁVNÁ MONTÁŽ A PŘIPOJENÍ PŘÍSTROJE JSOU NEBEZPEČNÉ S TĚŽKÝMI DŮSLEDKAMI NA ZDRAVÍ A DOKONCE SMRT SPOTŘEBITELŮ. TO TAKÉ MŮŽE DOVÉST K POŠKOZENÍ JEJICH MAJETKU, A TAKÉ TOHO TŘETÍCH OSOB ZPŮSOBENY ZE ZÁPLAVY, VÝBUCHU, POŽÁRU. Montáž, připojení k vodovodní síti a připojení k elektrické síti musí být prováděny kvalifikovanými technik. Kvalifikovaný technik je osoba, která má příslušné kompetence podle předpisů příslušného státu

1. Montáž

Doporučuje se, aby montování přístroje bylo maximálně blízko míst, kde se bude používat teplá voda, aby se snížily tepelné ztráty v potrubí. Při montáži v koupelně se musí namontovat na místo, kde ho nebude oblévat voda ze sprchy nebo ze sprchy-sluchátko.

Při montáži na stěnu je přístroj zavěšen pomocí šroubů M8 namontovaných k jeho tělu na předmontované a nivelizované vůči stěně nosné lišty. Nosné lišty a hmoždinky pro montáž lišty na stěnu jsou součástí sady přístroje.

Schéma pro vertikální montáž – obr. 4.1

Schéma pro horizontální montáž – obr. 4.2

! Za účelem vyhnouti se zapříčinění škod uživatelovi a třetím osobám, v případě poruchy v systému pro zásobování teplou vodou, je nutné, aby se přístroj montoval v prostorech s podlažní hydroizolací a s drenáží v kanalizaci. V žádném případě neumísťujte pod přístroj předměty, které nejsou vodovzdorné. Při montování přístroje v prostorech bez podlažní hydroizolace je nutné vyhotovit pod ním ochrannou vánu s drenáží ke kanalizaci.

Poznámka: ochranná vána není zapojena do sádky, vybírá se uživatelem.

2. Připojení bojleru k vodovodu

Fig. 5;

Kde: 1 – Vstupní trubka; 2 – pojistná klapka; 3 – redukční ventil (při tlaku ve vodovodu přes 0,6 MPa); 4 – uzavírací ventil; 5 – nálevka se spojením ke kanalizaci; 6 – hadice; 7 – Vypouštěcí kohoutek

Při připojení bojleru k vodovodu se musí brát v úvahu ukazující barevné znaky / prstence/ na trubkách: modrý – pro studenou /vstupující/ vodu, červený – pro horkou /vypustující/ vodu.

Je povinné montování ochranného zařízení typu zpětná pojistná klapka (0,8 MPa), s kterým byl bojler koupený. Ta se umísťuje na vstup pro studenou vodu, v souladu s ručičkou na jeho tělese, která ukazuje směr vstupující vody. Nepřipouští se jiná zastavující armatura mezi klapkou a přístrojem.

Výjimka: Jestliže místní vyhlášky (normy) vyžadují použití jiného pojistného ventilu, nebo zařízení (odpovídající EN 1487 nebo EN 1489), toto musí být

dokoupeno. Pro zařízení odpovídající EN 1487 musí být maximální uvedený pracovní tlak 0.7 MPa. Pro jiné bezpečnostní ventily, musí být tlak, na který jsou kalibrovány o 0.1 MPa nižší než tlak uvedený na výrobním štítku výrobku. V těchto případech zpětný pojistný ventil dodávaný s výrobkem nepoužívejte

! Přítomnost jiných /starých/ zpětných pojistných klapek může zapříčinit poruchu vašeho přístroje a musí se odstranit.

! Je nepřípustné používat jinou uzavírací armaturu mezi zpětným-pojistným ventilem (pojistným zařízením) a výrobkem.

! Klapka se nesmí zatáčet na závity s délkou přes 10 mm, v opačném případě to může zapříčinit poruchu vaší klapky a je nebezpečné pro váš přístroj.

! Zpětný-pojistný ventil a potrubí od něj směrem k bojleru musí být chráněny před zamrznutím. Při drenáži hadic – její volný konec musí být vždy odkrytý do atmosféry (nesmí být potopen). Hadice musí být také chráněna před zamrznutím.

Plnění bojleru vodou se uskutečňuje otevřením kohoutu pro podání studené vody z vodovodu k němu a kohoutu hořké vody směšovací baterie. Po naplnění ze směšovače by měl začít téct nepřetržitý proud vody. Už můžete zavřít kohout teplé vody.

Když se musí bojler vyprázdnit, je povinné nejdříve vypnout elektrické napojení k němu. Uzavřete přívod vody do zařízení. Otevřete kohoutek teplé vody u vodovodní baterie. Otevřete vypouštěcí kohoutek 7 (obr. 5), abyste vypustili vodu z ohřivače. Není-li vypouštěcí kohoutek nainstalován, ohřivač vody můžete vypustit přímo přes přívodní trubku, tím že ohřivač odpojíte od vodovodu.

Při odstranění příruby je normálně to, že vyteče pár litrů vody, které zůstaly ve vodní nádrži.

! Při vypouštění vody se musí udělat opatření, aby vytékající voda nezapříčinila škody.

V případě, že tlak ve vodovodní síti převyšuje hodnotu uvedenou v odstavci I výše, je nutná montáž redukčního ventilu. V opačném případě bude bojler využíván nesprávným způsobem. Výrobce nenese odpovědnost za problémy v důsledku nesprávného provozování přístroje.

3. Připojení k elektrické síti.

! Před zapnutím elektrického napojení, se ujistěte zdá je přístroj plný vody.

3.1. Při modelech zásobných napájecí šňůrou spolu se zástrčkou, se připojení uskutečňuje vsunutím zástrčky do kontaktu.

Odpojení od elektrické cítě se uskutečňuje vypnutím zástrčky z kontaktu.

! Zástrčka musí být správně připojena k samostatnému elektrickému okruhu zajištěnému pojistkou. Zástrčka musí být uzemněna.

3.2. Ohřivač vody vybavené napájecím kabelem bez zástrčky

Výrobek musí být připojen k vlastního elektrického okruhu ve stacionární elektrické síti zabezpečeném pojistkou s uvedeným nominálním proudem 16A (20A pro výkon > 3700W). Spojení musí být trvalé – bez použití zástrčky. Elektrický okruh musí být zajištěn pojistkou s integrovanými zařízením zajišťujícím rozdělení všech pólů v případě nadměrného napětí kategorie III.

Spojení vodičů napájecího kabelu výrobku musí být provedeno následovně:

- Vodič s hnědou barvou izolace – k vodiči fáze elektrické instalace (L)
- Vodič s modrou barvou izolace – k nulovému vodiči elektrické instalace (N)
- Vodič s žluto-zelenou barvou izolace – k zemnicímu vodiči elektrické instalace (\perp).

3.3. Ohřivač vody bez napájecího kabelu

Výrobek musí být připojen k vlastního elektrického okruhu ve stacionární elektrické síti zabezpečeném pojistkou s uvedeným nominálním proudem 16A (20A pro výkon > 3700W). Připojení se provádí měděnými jednožilnými (tvrdými) vodiči – kabel 3x2,5 mm² pro celkový výkon 3000W (kabel 3x4.0 mm² pro výkon > 3700W).

Do elektrické kontury pro napájení přístroje se musí vbudovat zařízení zabezpečující odpojení všech pólů za podmínek nadměrného napětí kategorie III. Aby se namontovalo napájecí elektrické vedení k bojleru je potřebné odstranit plastové víko (fig.7.3).

Zapojení napájecích vodičů musí být ve shodě s označením koncovek, v tomto sledu:

- fáze k označení A, nebo A1, nebo L, nebo L1.
- nula k označení N (B nebo B1, nebo N1)
- Je povinné připojení pojistného vedení k šroubovému spojení, označené znakem \perp

Po montáži se plastové víko má znovu vrátit na své místo!

Vysvětlivka k fig.6:

TR1, TR2 – termovypínač; TR/EC – termoregulátor/ elektronický blok; S1, S2 – senzor; R1, R2 – ohřivač; F1, F2 – příruba; Wi-Fi (u modelů sWi-Fi).

V. PROTIKOROZNÍ OCHRANA - HOŘČÍKOVÁ ANODA (PŘI BOJLERECH S VODNÍ NÁDRŽÍ SE SKLO-KERAMICKÝM KRYTÍM)

Hořčíkový anodový protektor chrání vnitřní povrch vodní nádrže před korozí. Protektor je opotřebovatelný prvek, který podléhá periodické výměně. Vzhledem k dlouhodobému a bezporuchovému provozu Vašeho bojleru výrobce doporučuje periodickou prohlídku stavu hořčíkové anody způsobitelným technikem a výměnu v případě potřeby, přičemž se toto může stát během periodické profylaxe přístroje. Za účelem uskutečnění výměny kontaktujte autorizované opravny!

VI. PRÁCE S PŘÍSTROJEM.

1. Zapnutí elektrického bojleru

Při prvním zapnutí výrobku se ujistěte, že je správně zapojen do elektrické sítě a je plný vody. Zapnutí bojleru se provádí pomocí zařízení, které je zabudováno do instalace a je popsáno v bodě 3.3 odstavce IV nebo zapojením zástrčky do elektrické zásuvky (u modelů s napájecím kabelem a el. zástrčkou).

2. Popis ovládacího panelu přístroje

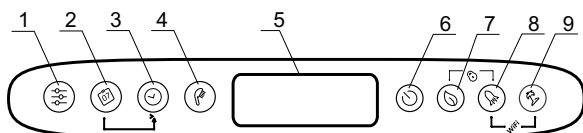

Použití tlačítek a ovládacích prvků:

- 1 - Tlačítko volby programu a aktivace programovacích funkcí v režimu „Týdenní programátor“.
- 2 - Tlačítko volby dnů v týdnu.
- 3 - Tlačítko volby hodiny/období v různých režimech
- 4 - Tlačítko "Sluchátko" slouží k volbě počtu sprch a k aktivaci režimu „Ruční ovládání“.
- 5 - LCD displej.
- 6 - Tlačítko zapnutí / vypnutí zařízení - Pohotovostní režim.
- 7 - Tlačítko volby režimů ECO SMART, ECO NIGHT nebo ECO COMFORT
- 8 - Tlačítko volby funkce „BOOST“
- 9 - Tlačítko zapnutí/vypnutí „Prázdninového“ režimu

Možné kombinace:

- 7 & 8 - „zamknutí“ panelu
- 8 & 9 - Zapnutí nebo vypnutí Wi-Fi jednotky („Stand by“ režim)
- 2 & 3 - Kopírování stavu aktuální buňky
- 1 & 2 - Orientace displeje z vertikální na horizontální polohu

3. Zapnutí elektronického ovládání přístroje

Zapnutí se provádí pomocí tlačítka . Na displeji se zobrazí režim, ve kterém bude přístroj pracovat a podle toho také symboly popsané níže pro každý režim. Vypnutí režimu elektronického řízení se provádí zmáčknutím tlačítka .

4. Nastavení a ovládání přístroje

• Zapnutí a vypnutí Wi-Fi (u modelů sWi-Fi).

Zapnutí a vypnutí Wi-Fi modulu se provádí pomocí současného přidržení tlačítek + po dobu minimálně 10 sekund v pohotovostním režimu, tozn., když je přístroj vypnutý pomocí tlačítka . Když je Wi-Fi modul zapnutý, na displeji se zobrazuje symbol .

• Nastavení dne v týdnu a času

Aby mohly programové režimy správně fungovat, je nutné nastavit přesný čas a den týdne. Nastavení se provádí v pohotovostním režimu, tozn., když je přístroj vypnutý. Podržte tlačítko . V poli pro volbu dne v týdnu začíná blikat den v týdnu. Pomocí tlačítka zvolte aktuální den v týdnu. Zmáčkněte tlačítko , abyste volbu potvrdili. První dvě číslice časovače začnou blikat. Pomocí tlačítka nastavte hodinu a potvrďte tlačítkem . Druhá skupina číslic začne blikat. Znovu pomocí tlačítka nastavte minuty a potvrďte tlačítkem .

• Orientace displeje z vertikální na horizontální polohu

Aby fungovaly správně programovací režimy při horizontální montáži přístroje, musíte nutně zvolit pracovní režim pro „horizontální“ typy (horizontální orientace displeje).

Chcete-li přepínat z horizontálních symbolů na vertikální a naopak, musíte zmáčknout a podržet obě tlačítka a po dobu 5 vteřin, když je bojler v „Stand by“ režimu.

! Pozor! Elektrický bojler TESI, který vlastníte, má maximálně vysokou energetickou třídu. Třída přístroje v režimu ECO je zaručena pouze při správně nastavené orientaci displeje.

• Režim "Manuální"

Pomocí tlačítka můžete zvolit provozní režim „Ruční ovládání“. Na displeji se zobrazí symbol a časovač zpětného počítání, pokud je přístroj v režimu zahřívání nebo časování a pokud je přístroj připraven k použití. Když zapnete ruční režim, na obrazovce se zobrazí poslední uložený přednastavený počet sprch. Maximální počet sprch, které lze vybrat, závisí na modelu a je zobrazen v tabulce 1.3.

• "Proti zamrznutí" function

Funkce **Proti zamrznutí** je aktivní v režimech "Manuální" a "Týdenní programátor".

K zapnutí funkce „proti zamrznutí“ zmáčkněte tlačítko a zadržte do naskočení symbolu * na displeji.



POZOR: Napájení přístroje elektrickým proudem musí být zapnuto. Pojistný ventil a potrubí vedoucí od něj k přístroji musí být zabezpečeno před zamrznutím.

• Režim "Týdenní programátor"

Zmáčknutím tlačítka můžete zvolit jeden ze tří zabudovaných týdenních programových režimů - **P1**, **P2** nebo **P3**.

Abyste nastavili zvolený program, zmáčkněte a podržte tlačítko k nastartování nastavení. Přístroj vstoupí do režimu programování zvoleného programu. Indikátor programu (**P1**, **P2** nebo **P3**) bliká na displeji.

Krok 1 – Volba dne v týdnu

Pomocí tlačítka zvolte den v týdnu, pro který program změníte.

Krok 2 – Volba hodiny

Pomocí tlačítka zvolte požadovaný čas.

Krok 3 – Volba požadovaného množství horké vody

Pomocí tlačítka zvolte počet sprch, abyste zadali potřebné množství horké vody pro požadovanou hodinu. Lze zvolit podle přání *, 1, 2, ... sprch, a to tak, že obcházíte pozice tlačítkem .

„*“ znamená, že je zvolen režim „Proti zamrznutí, což je na displeji zobrazeno symbolem *.

Pomocí kombinace tlačítek a můžete kopírovat nastavení (počet sprch) z aktuální hodiny na další hodinu.

Pro tento účel se tlačítko podrží zmáčknuté a zmáčknutím tlačítka přejdete na další hodinu (do sousedního políčka) a zkontrolujete zvolený počet sprch.



Pro každou hodinu je políčko v hodinovém grafu. Zorientujete se podle čísel pod grafem.

Vysvětlení označení:

■ - když je určité časové políčko zaplněno, to znamená, že je vyžadována horká voda během této hodiny a voda bude ohřívána podle zvoleného počtu sprch.

□ - pokud je určité časové políčko prázdné, přístroj nemá pro tuto hodinu žádný úkol.

Učiněné změny jsou potvrzeny jedním stisknutím tlačítka , čímž také přístroj vyjde z režimu nastavení.

V případě, že tlačítka nejsou manipulována po dlouhou dobu, změny se automaticky ukládají (i když nebyly potvrzeny).

Programovací režimy - P1 a P2

Pro program **P1** a **P2** můžete zvolit pro který den v týdnu a v kolik hodin jaké množství horké vody potřebujete. Stroj sám vypočte kdy se má zapnout, aby zajistil a poskytl požadované množství v nastaveném čase.

Příklad:

Pokud je zadáno, aby ve středu v 18:00 byla horká voda pro 3 sprchy, bude spotřebič udržovat toto množství po určitou dobu a pak se vypne sám.

Programový režim – P3

Pro programy **P3** můžete zvolit ve který den v týdnu, po kolik hodin se spotřebič zapne a jaké množství horké vody má zajistit. Přístroj se zapne a pokusí se dosáhnout nastaveného počtu sprch.

Příklad:

Pokud je zadáno, aby ve středu v 18:00 byla horká voda pro 3 sprchy, začne přístroj zahřívát vodu v tuto hodinu, dokud nedosáhne zadaných 3 sprch.

• Režim ECO SMART, ECO NIGHT a ECO COMFORT

Máčknutím tlačítka můžete volit mezi třemi režimy:

ECO - ECO SMART,

EC1 - ECO COMFORT (nejnižší mez zajistí 2 sprchy, horní mez generuje úsporu),

EC2 - ECO NIGHT (SMART algoritmus s prioritou zahřívání v noci) .

Zvolený režim se zobrazí na obrazovce.

V režimech „ECO“ elektrický bojler vytváří vlastní provozní algoritmus, aby zajistil úsporu nákladů za energii, respektive aby snížil Váš účet za elektřinu, ale se zachováním maximálního komfortu při užívání.

⚠️ Pozor! Elektrický bojler TESI, který vlastníte je v nejvyšší energetické třídě. Třída přístroje je garantována pouze při práci přístroje v režimu ECO "Eco smart", z důvodů značného šetření energie, kterého je dosahováno.

Princip fungování: po výběru jednoho ze tří režimů "Eco smart", přístroj analyzuje Vaše zvyky a sám si vypracuje týdenní program, tak aby Vám zajistil potřebné množství vody, ve chvíli kdy ji potřebujete, ale zároveň tak, že je schopen šetřit energii a snížit Váš účet za elektřinu. Princip práce vyžaduje období „analýzy“, které trvá jeden týden a po jeho uplynutí již režim "Eco smart" začíná hromadit úspory energie, aniž by narušil Váš komfort, vypočítaný na základě Vašich zvyků. Přístroj pokračuje ve sledování a analýze Vašich zvyků a sám se neustále zdokonaluje.

V tomto režimu nejsou možné zásahy do teploty vody z Vaší strany. V případě, že často měníte své zvyky, nebude přístroj schopen vypracovat si zcela přesný algoritmus, který by Vám zajistil komfort a teplou vodu přesně ve chvíli, kdy ji potřebujete. Jestliže Vás v takovém případě práce přístroje v režimu "Eco smart" neuspokojuje a nezajišťuje Vám potřebný komfort, ale přejete si, aby Vám přístroj i nadále zajišťoval snižování nákladů, můžete pomocí tlačítka zvolit pracovní režim **EC1**. Tento režim Vám zajistí vyšší úroveň komfortu, při kterém se také budou hromadit úspory energie, i když v menším měřítku. Režim **EC1** je určen pro uživatele s proměnlivými zvyky, pro které by těžko mohl být vypracován přesný týdenní pracovní plán.

Pro generování maximální úspory energie můžete zvolit režim **EC2**. Je to režim se SMART algoritmem s prioritou zahřívání v noci.

🔑 Poznámka: Při vynechání nebo vypnutí elektřiny zachovává přístroj své nastavení až po 12 hodin. Pouze pomocí tlačítka "on/off" můžete restartovat algoritmus, přičemž přístroj začne se sebezdokonalováním od začátku.

• **Funkce "LOCK"**

Delším podržením současně tlačítek a se ovládací panel „zamkne“ a jím nelze zadávat žádném povely. Jestli je panel zamčen, se na displeji zobraz symbol . Pokud bude zmáčknuto některé tlačítko při zamčeném panelu, se všechna tlačítka rozsvítí, avšak přístroj nepřijímá povely, symbol zabliká 3x, čímž nabízí k odemčení. Chcete-li odemknout panel znovu, je třeba podržet tlačítka a současně na 2 vteřiny.

• **Funkce „Vacation“**

V případě, že plánujete opustit domácnost na více než 1 den, můžete aktivovat režim "Dovolená", aby bojler „věděl“, kdy se vrátíte domů a mohl Vám zajistit teplou vodu.

Abyste zapnuli režim „Prázdninový“, musíte zmáčknout tlačítko . Displej ukáže „00“ dnů, přičemž čísla a symbol blikají. Pokud se nezmění počet dní „00“, režim „Prázdninový“ nelze aktivovat.

Chcete-li zadat počet dní, použijte tlačítko . Jediným dotykem se počet dnů zvýší o jeden. Podržením zmáčknutého tlačítka se počet dní začne automaticky zvyšovat s větší rychlostí. Maximální počet dní, které lze zadat, je 90. Symbol stále bliká. Ostatní dva parametry jsou nastaveny jako výrobní nastavení: maximální počet sprch v 18:00 v poslední den dovolené.

Chcete-li změnit hodinu, ve kterou by mělo být poskytnuto požadované množství horké vody, použijte tlačítko . Chcete-li zadat počet dní, použijte tlačítko .

Nastavené parametry se potvrzují stisknutím tlačítka , čímž je režim „Prázdninový“ aktivován. Na displeji symbol přestane blikat a začne svítit nepřetržitě. Zobrazí se počet dní prázdnin, počet sprch a hodina, ve kterou je třeba zajistit horkou vodu.

Výstup z prázdninového režimu, beze změny, lze provést buď stisknutím tlačítka , nebo tím, že delší dobu nebude zmáčknuté žádné tlačítko. Symbol zmizí.

Abyste vystoupili z režimu „Prázdninový“, zmáčkněte některé z těchto tlačítek - , nebo . Pokud zmáčkněte tlačítko , dokud je režim „Prázdninový“ aktivován, se vstupuje do programovacího režimu a počet dnů a symbol začnou blikat znovu.

🔑 Poznámka: Počet dní, které zadáváte /období, kdy nejste doma/ musí zahrnovat i den, kdy se vracíte domů.

• **Funkce "BOOST"** (Jednorázové zahřátí na maximální teplotu a automatický návrat k již nastavenému pracovnímu režimu)

Při aktivaci funkce BOOST, bojler zahřeje vodu na maximální možnou teplotu, aniž by změnil algoritmus daného pracovního režimu. Po dosažení maximální teploty, přístroj přejde do předchozího pracovního režimu automaticky. Funkce BOOST je aktivní v režimech "Eco smart", "Vacation" a "Týdenní programátor".

Pro zapnutí funkce BOOST stiskněte a přidržte (po dobu cca 3 sekund) šipku .

Abyste deaktivovali BOOST, podržte tlačítko znovu .

• **Funkce "OBNOVENÍ TOVÁRNÍCH NASTAVENÍ"**

Aby mohla být funkce aktivována, je důležité, aby byl bojler v režimu "Stand by". Funkce je aktivována přidržím tlačítko na dobu minimálně 10 sekund. V této době musí zaznít rozsvítit se všechny symboly na panelu který vyznačuje, že přístroj byl uveden zpět do továrního nastavení.

🔑 Poznámka: Jestliže bylo obnoveno tovární nastavení přístroje, je nutné přístroj opět připojit k Wi-Fi zařízení.

• **Symbol "Sprchová hlavice"**

Symbol „Sluchátko“ Vám poskytuje informace o už zahřátém množství horké vody, a zda je dosaženo nastaveného množství v různých režimech. Množství vody pro jednu sprchu se vypočítá na bázi průměrných Evropských norem a nemusi se shodovat s vašim osobním komfortem.

Pokud symbol „Sluchátko“ svítí pořád, to znamená, že bylo dosaženo nastaveného množství horké vody. Pokud symbol „Sluchátko“ bliká, znamená to, že je přístroj v režimu zahřívání. Když více než jedna „sprcha“ není hotova, blikají jejich symboly jeden po druhém nepřetržitě. To poskytuje informace o nastaveném množství horké vody a o množství, dosaženém v každém okamžiku.

Příklad:



Horká voda pro 2 sprchy je připravena k použití. Třetí sprcha je v procesu zahřívání. Konečným cílem je mít horkou vodu v ekvivalentním množství 3 sprchy.

V režimu „Ruční ovládání“ a v režimu „BOOST“ se na obrazovce zobrazí časovač, ukazující orientačně čas, zbývající do dosažení zadaného množství horké vody.

5. **Zaznamenané problémy**

Při zaznamenaném problému v přístroji se symbol zobrazí na panelu a začne blikat. Na displeji se zobrazí kód zaznamenané chyby. Seznam chyb, které se mohou ukázat na Vašem displeji:

Kód chyby	Popis chyby
Er1	Senzor 1 - Spodní senzor byl přerušen
Er2	Senzor 1 - Zkrat spodního senzoru
Er3	Senzor 1 - Horní senzor byl přerušen
Er4	Senzor 1 - Zkrat horního senzoru
Er5	Senzor 2 - Spodní senzor byl přerušen
Er6	Senzor 2 - Horní senzor byl přerušen
Er7	Senzor 2 - Zkrat spodního senzoru
Er8	Senzor 2 - Zkrat horního senzoru
Er9	Chyba softwaru
Er10	Ohřívač zapnut nasucho (H1)
Er11	Ohřívač zapnut nasucho (H2)

🔑 Poznámka: Jestliže se Vám zobrazí symbol a některá z výše uvedených chyb, prosíme, spojte se autorizovaným servisem! Servisy jsou uvedeny v záručním listě.

VII. **PERIODICKÁ ÚDRŽBA**

Při normální práci bojleru, pod vlivem vysoké teploty se na povrch ohřívače usází vápenec /tzv. kotelní kamen/. Toto zhoršuje výměnu tepla mezi ohřívačem a vodou. Teplota na povrchu ohřívače a v pásmu kolem něho se zvyšuje. Vzniká charakteristický šum /vody, která začíná vřít/. Termoregulátor se začíná zapínat a vypínat častěji. Je možná "klamná" aktivace pojistky teploty. Proto výrobce toho přístroje doporučuje na každé 2 roky profylaxi Vašeho bojleru autorizovaným opravujícím střediskem nebo opravující bází. Tato profylaxe musí obsahovat čištění a prohlídku anodového protektoru (při bojlerech se sklo-keramickým krytím), který v případě potřeby vyměnit novým.

Pro čištění výrobku použijte vlhký hadřík. Nepoužívejte abrazivní čisticí prostředky nebo čisticí prostředky obsahující ředidlo. Nepolevte výrobek vodou.

Výrobce nenese odpovědnost za všechny následky vyplývající z nedodržení toho návodu.



Pokyny v souvislosti s ochranou životního prostředí

Staré elektrické přístroje jsou recyklovatelné odpady a nepatří proto do domácího odpadu! Chceme vás tímto požádat, abyste aktivně přispěli k podpoře ochrany přírodních zdrojů a životního prostředí, a odevzdali tento přístroj na k tomu určených sběrných místech.

I. VAŽNA PRAVILA

1. Cilj ovog tehničkog opisa sa uputstvom jeste da Vas upozna sa proizvodom i uslovima za njegovu pravilnu montažu i upotrebu. Uputstvo je namenjeno i ovlašćenim serviserima koji će obaviti prvobitnu montažu uređaja, demontirati ga i remontirati u slučaju potrebe.
2. Molim, imajte na umu da pridržavanje uputa sadržanih u ovom priručniku je u interesu kupca kupca, ali uz to je jedan od jamstvenih uslova navedenih u jamstvenoj karti, da bi mogao kupac da koristi besplatan servis u jamstvenom roku. Proizvođač nije odgovoran za oštećenja uređaja i bilo štete nastale kao rezultat rada i / ili instalacije koje ne udovoljavaju smernicama i uputama u ovom priručniku.
3. Električni bojler zadovoljava zahteve EN 60335-1, EN 60335-2-21.
4. Ovaj uređaj je namijenjen za korištenje od strane djece 8 i više od 8 godina i osobe sa smanjenim fizičkim, osjetljivih ili mentalnim sposobnostima ili osobe sa nedostatkom iskustva i znanja ako su pod nadzorom ili poučena u skladu sa sigurnim korištenjem uređaja i razumjeti opasnosti koje mogu nastati.
5. Djeca ne moraju se igrati s aparatom
6. Čišćenje i održavanje uređaja ne smije biti izvedeno od strane djece koja nisu pod nadzorom.

⚠ UPOZORENJE! Nepravilna montaža i povezivanje uređaja ga može učiniti opasnim za zdravlje i život potrošača, a da je moguće da dovede do teške i trajne posljedice za njih, uključivo ali ne samo fizičke povrede i / ili smrt. Ovo isto može dovesti do oštećenja njegove nekretnine/ kvar i /ili uništavanje/ kao i onoga trećih osoba, koja su prouzrokovana poplavom/ eksplozijom i požarom.

Montaža i povezivanje na vodovodnu i električnu mrežu i puštanje u rad se moraju obaviti samo i jedino kvalifikovanim električarima i tehničarima, koji su ovlašćeni za popravku i instalaciju uređaja i su stekli svoju dozvolu na teritoriji države u kojoj se vrše montaža i puštanje u rad uređaja i u skladu sa propisima.

⚠ Zabranjene su bilo kakve promene i preuređenja u konstrukciji i električnoj šemi bojlera. U slučaju kada se utvrdi da je do toga došlo, garancija se poništava. Promene i preuređenja su uklanjanje bilo kojeg elementa koji je proizvođač ugradio, ugradnja dodatnih komponenta u bojler, zamena elemenata sa sličnima koje proizvođač nije odobrio.

Montaža

1. Bojler da se montira samo u prostorijama sa obezbeđenom normalnom zaštitom od požara.
2. Kod montaže u kupatilu bojler treba da se ugradi na takvom mestu na kojem neće biti zalivan vodom iz tuša ili pokretnog tuša.
3. On je namijenjen za uporabu samo u zatvorenim i grejanim prostorijama gde temperatura ne pada ispod 4°C, a nije dizajniran za rad u kontinuiranom protočnom režimu.
4. U slučaj montaže na zid – uređaj se pričvršćuje na nosače, unapred montirane na zid i nivelisane, pomoću vijaka M8, ugrađenih na njegovom kućištu, U komplet su uključeni nosači i držači za montažu na zid.

Spajanje bojlera na vodovodnu mrežu

1. Namena uređaja je da obezbeđuje vruću vodu za komunalne objekte koji su priključeni na vodovodnu mrežu pritiska ne više od 6 bar (0,6 MPa).
2. Obavezno mora da se montira nepovratni ventil sa kojim je bojler kupljen. On se montira na priključak za hladnu vodu u skladu sa strelicom na njemu koja ukazuje smer ulazne vode. Nije dozvoljena montaža bilo kakve druge zaustavne armature između ventila i bojlera.

Izuzetak: Ako lokalni propisi (pravila) zahtevaju korišćenje drugog sigurnosnog ventila ili uređaj (u skladu s EN 1487 i EN 1489), to se mora on kupiti naknadno. Za uređaje usklađene sa EN 1487 maksimalni oceni radni tlak mora biti 0,7 MPa. Za ostale sigurnosne ventile, tlak na koji su kalibrovani mora biti od 0,1 MPa manje od označenog na pločici uređaja. U tim slučajevima uzvratno sigurnosni ventil isporučen sa uređajem ne treba se koristiti.

3. Uzvratno sigurnosni ventil i cev iz njega na kotlu mora biti zaštićeni od smrzavanja. U slučaju drenaže sa crevom – njegov slobodan kraj mora uvek biti otvoren prema atmosferi (da nije uronjen). Crijevo isto treba biti osigurano od smrzavanja.
4. U cilju bezbednog rada bojlera nepovratni ventil treba redovno da se čisti i pregledava da li funkcioniše normalno (da nije blokiran) pri čemu u rejonima sa veoma tvrdom vodom treba da se čisti od nagomilanog kamenca. Ova usluga nije predmet garancijskog servisiranja.
5. Kako bi se izbegle štete korisniku i trećim licima u slučaju havarije sistema za snabdevanje toplom vodom, potrebno je da se bojler montira u prostorijama sa podnom hidroizolacijom i drenažom u kanalizaciji. Ni u kom slučaju ne stavljajte ispod bojlera stvari koje nisu vodootporne. Kada se bojler montira u prostorijama bez podne hidroizolacije, potrebno je da se ispod njega predvidi zaštitna kada sa kanizacionom drenažom.
6. Za vreme eksploatacije - (režim grejanja vode) - to je normalno da voda kaplje iz drenažnog otvora sigurnosnog ventila. Isti mora biti ostavljen otvoren prema atmosferi. Mora se uzeti mere za uklanjanje ili prikupljanje iznosa proteklih količina kako bi se izbeglo oštećenje.
7. Ukoliko se temperatura u prostoriji snizi ispod 0°C, bojler mora da se istoči.

Kada je potrebno da se bojler istoči, obavezno najpre prekinite električno napajanje. Zaustavite dotok vode prema bojleru. Otvorite slavinu za toplu vodu na bateriji. Otvorite ventil 7 (fig. 5) da istočite vodu iz bojlera. Ako u instalaciji nema takvog ventila, bojler može da bude istočen direktno preko ulazne cevi, ali mora biti predhodno odvojen od cevovoda.

Spajanje na električnu mrežu

1. Nemojte da uključujete bojler pre nego što ste se uverili da je pun vode.
2. Prilikom priključivanja bojlera na električnu mrežu mora da se pazi na pravilno spajanje zaštitnog voda.
3. Kod modela koji nemaju ugrađen napojni kabl sa utikačem u električnu šemu napajanja mora da se ugradi uređaj koji obezbeđuje razdvajanje svih polova u uslovima hiper napona kategorije III.
4. Ukoliko je napojni kabl (kod modela opremljenih takvim kablom) oštećen, mora da bude zamenjen od strane serviser ili lica sa odgovarajućom kvalifikacijom kako bi se izbegao bilo kakav rizik.
5. Kod bojlera za ležeću montažu - izolacija električnih kablova napajanja mora biti zaštićena od kontakta sa priрубницом апарата (у зони под пластичном поклопцу). На пример са изолационом цревом уз топлотни отпор већи од 90 °С.
6. Za vreme zagrevanja uređaja može biti zviždanje buke (kipuće vode). To je normalno i ne predstavlja kvar. Buka se povećava s vremenom, a razlog je akumulirani vapnenac. Da biste uklonili buku, aparat treba se očistiti. Ova usluga nije pokriven jamstvom.

Poštovani klijenti,

Ekipa TESI-ja čestita vam na novoj kupovini. Nadamo se da će novi uređaj doprineti većem komforu u vašem domu.

II. TEHNIČKE KARAKTERISTIKE

1. Nazivna zapremina V u litrima - vidi tabelu na uređaju
2. Nazivni napon - vidi tabelu na uređaju
3. Nazivna jačina - vidi tabelu na uređaju
4. Nazivni pritisak - vidi tabelu na uređaju

! Ovo nije pritisak iz vodovodnu mrežu. To je najavljeno za uređaj i odnosi se na uslove sigurnosnih standarda.

5. Vrsta bojlera zatvoren akumulirajući grejač vode, sa toplinskom izolacijom
6. Unutrašnje pokriće za modele: GC staklokeramika
7. Dnevna potrošnja električne energije - vidi Prilog I.
8. Proglašeni profil opterećenja - vidi Prilog I.
9. Količina miješane vode na 40°C V40 u litrima - vidi Prilog I.
10. Maksimalna temperatura termostata - vidi Prilog I.
11. Fabrički zadate temperaturne postavke - vidi Prilog I.
12. Energetska efikasnost pri zagrevanju vode - vidi Prilog I.

III. OPIS I NAČIN RADA

Uređaj se sastoji od kazana, prurubnice u donjem delu (kod bojlera za uspravnu montažu) ili sa strane (kod bojlera za ležeću montažu), zaštitnog plastičnog kućišta i nepovratnog ventila.

1. Trup uređaja se sastoji od dva čelična rezervoara (spremnika) I kućišta (spoljašnji omotač) s ekološki prihvatljivom toplinom izolacijom iz čiste poliuretanske pene visoke gustine između njih i dve cevi sa navojem G ½" za dovod hladne vode (sa plavim prstenom) i ispuštanje tople vode (sa crvenim prstenom).

Unutrašnji spremnici u zavisnost od modela mogu biti dve vrste:

- Od crnog čelika zaštićenog od korozije specijalnim staklokeramičkim pokrićem;
- Od nerđajućeg čelika

2. Na svakoj od prirubnica su postavljeni električni grejač I magnezijumski protektor.

Električni grejač zagreva vodu u rezervoaru. Grejačem upravlja termostat koji automatski održava zadatu temperaturu. Uređaj ima dva ugrađena uređaja (za svaki od spremnika vode) za zaštitu od pregrevanja (termo prekidači), koji mogu isključiti od mreže napajanja strujom odgovarajući grejač u slučaju dostizanja veoma visoke vrednosti temperature vodei.

3. Nepovratni ventil sprečava potpuno pražnjenje uređaja u slučaju prekida dovoda hladne vode iz vodovodne mreže. U režimu zagrevanja štiti uređaj od povećanja pritiska u rezervoaru vode (kod povećanja temperature pritisak se povećava voda se širi) do vrednosti veće od dozvoljene preko ispuštanja suvišne vode preko drenažnog otvora.

! Nepovratni ventil ne može da zaštiti uređaj ukoliko je pritisak u vodovodu veći od propisanog za uređaj.

IV. MONTAŽA I PUŠTANJE U POGON

! **PAZITE!** Pogrešno montiranje i priključenje uređaja stvorice ga opasnim s teškim posledicama za zdravlje a čak i dovesti do smrti potrošača. Ovo isto može dovesti do štete po njihovu imovinu, kao i onu trećih lica, prouzrokovane poplavom, eksplozijom ili požarom. Montaža, priključenje vodovodu i priključenje struji se mora obaviti kvalifikovanim tehničarom. Kvalifikovan tehničar je lice koje ima odgovarajuću struku u skladu s odredbama regulativa odgovarajuće zemlje

1. Montaža

Preporučuje se da se uređaj ugradi što bliže mestima na kojima će se topla voda koristiti kako bi se izbegao gubitak toplote u cevovodu. Kod montaže u kupatilu bojler treba da se ugradi na takvom mestu na kojem neće biti zalivan vodom iz tuša ili pokretnog tuša.

U slučaju montaže na zid – uređaj se pričvršćuje na nosače, unapred montirane na zid I nivelisane, pomoću vijaka M8, ugrađenih na njegovom kućištu, U komplet su uključeni nosači I držači za montažu na zid.

Šema za vertikalnu montažu – slika. 4.1

Šema za horizontalnu montažu – slika.4.2

! Kako bi se izbegle štete korisniku i trećim licima u slučaju havarije sistema za snabdevanje toplom vodom, potrebno je da se bojler montira u prostorijama sa podnom hidroizolacijom i drenažom u kanalizaciji. Ni u kom slučaju ne stavljajte ispod bojlera stvari koje nisu voodootporne. Kada se bojler montira u prostorijama bez podne hidroizolacije, potrebno je da se ispod njega predvidi zaštitna kada sa kanalizacionom drenažom.

! **Napomena:** zaštitna kada nije u kompletu i bira je korisnik.

2. Spajanje bojlera na vodovodnu mrežu

slika. 5 Gde: 1 - Ulazna cev; 2 - bezbednosni ventil; 3 - reducir ventil (kod napona u vodovodu iznad 0,7 MPa); 4 - stop ventil; 5 - levak sa vezom prema kanalizaciji; 6 – crevo; 7 - ventil za istakanje bojlera
Prilikom spajanja bojlera na vodovodnu mrežu mora da se vodi računa o obojenim oznakama (prstenima) na cevima: plavo za hladnu (ulaznu) vodu, crveno za vruću (izlaznu) vodu.

! Obavezno mora da se montira nepovratni ventil sa kojim je bojler kupljen. On se montira na priključak za hladnu vodu u skladu sa strelicom na njemu koja ukazuje smer ulazne vode.

! **Izuzetak:** Ako lokalni propisi (pravila) zahtevaju korišćenje drugog sigurnosnog ventila ili uređaj (u skladu s EN 1487 i EN 1489), to se mora on kupiti naknadno. Za uređaje usklađene sa EN 1487 maksimalni oceni radni tlak mora biti 0,7 MPa. Za ostale sigurnosne ventile, tlak na koji su kalibrovani mora biti od 0,1 MPa manje od označenog na pločici uređaja. U tim slučajevima uzvratno sigurnosni ventil isporučen sa uređajem ne treba se koristiti

! Postojanje drugih (starih) nepovratnih ventila može da dovede do oštećenja bojlera i treba da se uklone.

! Ne dopušta se druga zaustavljajuća armatura između uzvratno sigurnosnog ventila (sigurnosni uređaj) i uređaja.

! Nije dozvoljeno da se ventil montira na navojima dužine više od 10 mm, u protivnom to može da dovede do oštećenja vašeg ventila i opasno je po vaš bojler.

! Uzvratno sigurnosni ventil i cev iz njega na kotlu mora biti zaštićeni od smrzavanja. U slučaju drenaže sa crevom – njegov slobodan kraj mora uvek biti otvoren prema atmosferi (da nije uronjen). Crijevo isto treba biti osigurano od smrzavanja.

Punjenje bojlera vodom vrši se odvijanjem vodovodne slavine za hladnu vodu i odvijanjem slavine za vruću vodu tuš baterije. Posle punjenja iz tuš baterije treba da poteče neprekidan vodeni mlaz. Tek tada možete da zatvorite slavinu za toplu vodu.

Kada je potrebno da se bojler istoči, obavezno najpre prekinite električno napajanje. Zaustavite dotok vode prema bojleru. Otvorite slavinu za toplu vodu na bateriji. Otvorite ventil 7 (fig. 5) da istočite vodu iz bojlera. Ako u instalaciji nema takvog ventila, bojler može da bude istočen direktno preko ulazne cevi, ali mora biti predhodno odvojen od cevovoda.

Prilikom skidanja prirubnice normalno je da dođe do istakanja nekoliko litara vode iz rezervoara za vodu.

! Prilikom istakanja treba preduzeti mere za sprečavanje šteta koje može da prouzrokuje voda.

Ako tlak u vodovodnoj mreži prelazi navedenu vrednost u I stavku gore, potrebno je instalirati tlačni ventil, inače kotao neće raditi ispravno. Proizvođač ne preuzima odgovornost za probleme izazvane nepravilnom upotrebom uređaja.

3. Spajanje na električnu mrežu.

! Pre nego uključite napajanje električnom energijom ubedite se da je bojler napunjen vodom.

3.1. Kod modela opremljenih napojnim kablom sa utikačem povezivanje se ostvaruje stavljanjem u utičnicu.

Isključivanje iz električne mreže ostvaruje se izvlačenjem utikača iz utičnice.

! Kontakt moraj biti ispravno spojen na zaseban strujni krug predviđen s osiguračem. On mora biti uzemljen.

3.2. Kod modela sa montiranog napojnog kabla bez utikačem

Priključivanje bojlera na električnu mrežu ostvaruje se pomoću napojnog kabla na odvojeno strujno kolo zaštićeno 16 A prekidačem (20A za jačina > 3700W).

U strujnom kolu napajanja uređaja treba da se predvidi montaža uređaja kojim se garantuje isključenje svih polova u uslovima prenapona kategorije III.

Povezivanje napajajućih vodova mora da se izvede u skladu sa oznakama spojnice termoprekidača i to:

- fazovi na oznaku (L)
- neutralni na oznaku (N)
- obavezno je da se bezbednosni provodnik poveže sa navojnim spojem označenim sa (⊕)

3.3. Kod modela koji nemaju ugrađen napojni kabl sa utikačem vezivanje bojlera na električnu mrežu ostvaruje se pomoću trožilnog napojnog kabla sa bakarnim provodnikom 3x2.5 mm² na odvojeno električno kolo zaštićeno prekidačem 16A. To se odnosi na bojlere sa jačinom struje do 3000 W uključivo. U električnu šemu napajanja mora da se ugradi uređaj koji obezbeđuje razdvajanje svih polova u uslovima hiper napona kategorije III.

Da bi se napojni električni kabl povezao na bojler, potrebno je da se skine plastični poklopac (sl. 7.3).

Povezivanje žica napajanja treba da bude u skladu sa oznakama na terminalima kao što sledi:

- fazovi na oznaku A1 ili L ili L1.
- neutralni na oznaku N (B ili B1 ili N1)
- Obavezno je da se bezbednosni provodnik poveže sa navojnim spojem označenim sa (⊕)

Nakon ugradnje ponovno vratite plastični poklopac na mesto!

Objašnjenje uz sl. 6: T1, T2 - termoprekidač; TR/EC - termoregulator/elektronskim upravljanjem; S1, S2 - senzor; R1, R2 - grejalica; F1, F2 - prirubnica; Wi-Fi (ако модел има Wi-Fi).

V. ZAŠTITA OD KOROZIJE – ZAŠTITNA MAGNEZIJUMOVA ANODA

Zaštitna magnezijumova anoda štiti unutrašnju površinu rezervoara za vodu od korozije. Ona je deo koji zbog habanja podleži periodičnoj zameni. U cilju produžavanja radnog veka i bezbedne upotrebe bojlera proizvođač preporučuje periodičnu kontrolu stanja zaštitne magnezijumove anode od strane ovlašćenog servisera i u slučaju potrebe zamenu. To može da se obavi za vreme periodične profilakse uređaja. Za zamenu stupite u kontakt sa ovlašćenim serviserima!

VI. RUKOVANJE UREĐAJEM

1. Укључивање електричног бојлера

Пре првог укључивања уређаја проверите да ли је правилно спојен на електричну мрежу и да ли је пун водом. Укључивање бојлера се остварује преко уграђеног у инсталацији уређаја описан у поглављу 3.3 став IV или повезивање утикача у утичницу (ако модел има кабл са утикачем).

2. Опис панела за управљање уређаја

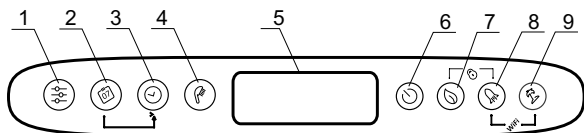

Ознаке дугмета и елемената:

- 1 - Дугме за избор програма I активирање функција програмiranja у начину рада "Недељни програматор"
- 2 - Дугме за избор дана недеље.
- 3 - Дугме за избор времена(сата)/perioda у различитим начинима рада
- 4 - Дугме „слушалица“ за избор броја туширања I активирање начина рада „Ручно управљање“.
- 5 - LCD дисплеј.
- 6 - Дугме за укључивање / искључивање уређаја - „Stand by“ начин рада.
- 7 - Дугме за избор начина рада ECO SMART, ECO NIGHT или ECO COMFORT
- 8 - Дугме за избор функције "BOOST"
- 9 - Дугме за укључивање/искључивање начина рада "Одмор"

Могуће комбинације:

- 7 & 8 - + "закључавање" панела
- 8 & 9 - + Укључивање I искључивање Wi-Fi модула (Stand by начин рада)
- 2 & 3 - + Копирање статуса тренутне ћелије.
- 1 & 2 - + Оријентација дисплеја од хоризонталног до вертикалног положаја

3. Укључивање електронског управљања уређаја

Укључивање се остварује тастером . При томе на екрану се прикаже режим у којем ће радити у складу са својим симболима описани за сваки начин рада у наставку.

Искључивање електронског управљања се остварује притиском на дугме .

4. Подешавања и управљање уређаја

- **Укључивање и искључивање Wi-Fi** (ако модел има Wi-Fi).

Укључивање и искључивање Wi-Fi модула се остварује истовременим држањем тастера + за минимум 10 секунди у режиму stand-by тојест када је уређај искључен тастером . када је Wi-Fi модул укључен, на екрану се појављује симбол .

- **Постављање дана у недељи и сата**

Да би су радили исправно програмски режими потребно је да поставите актуелан сат и дан у недељи. Да би се остварила ова функција је важно бојлер да је у начину рада "Stand by".

Здржите дугме . У полју за избор дана недеље почиње да треperi дан недеље. Уз помоћ дугмета одaberite садашњи дан недеље. Пritisните дугме да бисте потврдили свој избор. Прве две цифре на тајмеру почињу да трепче. Дугметом подесите сат I потврдите дугметом . Друге две цифре почињу да трепче. Поново уз помоћ дугмета подесите minute I потврдите дугметом .

- **Оријентација дисплеја од хоризонталног до вертикалног положаја**

За кoreктан рад програмских начина рада у случај хоризонталне уградње уређаја, је обавезно одабрати начин рада за хоризонталне моделе (хоризонтална оријентација дисплеја).

За прелаз од хоризонталних на вертикалне симболе I обрнуто је неопходно да притиснете I здржите оба дугмета + Ради када је бојлер у начин рада „Stand by“.

⚠ Упозорење! Електричан бојлер TESY који имате је максимално високе енергетске класе. Класа уређаја у начину рада ЕКО је гарантована једино ако је уредно утврђена оријентација дисплеја.

- **Режим "Ручно управљање"**

Дугметом можете одабрати начин рада "Ручно управљање". На дисплеју се приказује симбол тајмер за реверсивно одбројавање ако уређај је у режим загревање или сат ако је уређај спреман за употребу.

Када активирате ручни начин рада екран показује задње запамћено подешавање броја тушева. Максималан број тушева који се може одабрати је у зависности од модела I приказан је у табели 1.3.

- **Наћин рада "Против смрзавања"**

Функција „против замрзавања“ је активна у режимима "Ручно управљање" и "Недељни програматор".

Да бисте укључили функцију „против замрзавања“ притисните дугме све док се не појави симбол на zaslonu.



PAŽNJA! Електрично напајање уређаја мора бити укључено. Сигурносни вентил I цјевовод из њега према апарату морају бити осигурани од смрзавања.

- **Наћин рада "Недељни програматор"**

Притискавањем дугмета , можете одабрати један од три уграђених недељних програмних начина рада - **P1, P2** или **P3**.

За подешавање одабраног програма притисните I здржите дугме за startiranje његовог подешавања.

Уређај улази у режим програмiranja одабраног програма. На дисплеју трепче програмски индикатор (**P1, P2** или **P3**).

Корак 1 – избор дана недеље

Уз помоћ дугмета одaberite дан недеље, за који ћете променити програм.

Корак 2 – избор времена (сата)

Уз помоћ дугмета одaberite жељени сат.

Корак 3 – избор жељене количине топле воде

Уз помоћ дугмета одaberite број тушева да бисте показали неопходну количину топле воде за жељени сат. Могу бити одабрани по жељи *, 1, 2... броја тушева, прелазењем дугметом .

„*“ означава да је одабран начин рада „против смрзавања“, шта ће се приказати на дисплеју симболом .

Уз помоћ комбинације дугмета i можете копирати подешавање (број тушева) од тренутног на следећи сат.

Уз ту циљ дугме се мора здржати притиснутим, а притискавањем дугмета се прелаз на следећи сат (суседна ћелија), а да се копира одабрани број тушева.



За сваки сат дана I ноћи је обезбеђена ћелија у временском графикану. Цифре испод ње вас упућују.

Legenda о ознакама:

- Када је ћелија за одговарајући сат попунена, постоји захтев за топлу воду у тај сат I вода ће се загрејати у зависности од одабраног броја тушева.
- Када је ћелија за одговарајући сат слободна, уређај нема задатак за тај сат. Остворене промене се потврђују кад једнократно притиснете дугме , шта ће издати уређај из режима подешавање.

У случај када дугмад није дуго времена коришћена, остворене промене аутоматски се памте (ћак I када нису биле потврђене).

Програмски режими - P1 i P2

За програми P1 i P2 можете одабрати у који дан недеље, у колико сати, каква количина топле воде је неопходна. Уређај прорачунава када да се укључи да би обезбедио неопходну количину у подешени сат.

Пример: Ако је подешено у Среду у 18:00 сати да има топле воде за 3 туширања, уређај ће одржавати ту количину за одређени период времена I затим ће се искључити.

Програмски режим – P3

За програм P3 можете одабрати у ком дану недеље за какав период времена да се укључи уређај I какву количину топле воде да обезбеди. Уређај ће се укључити I покушаће да достигне подешену количину броја туширања.

Пример: Ако је подешено у Среду у 18:00 сати да има топле воде за 3 туширања, уређај ће почети загревати воду у тај час до достизања подешених 3 туширања.

- **Режим ECO SMART, ECO NIGHT или ECO COMFORT**

Притиском тастера можете бирати између три начина:

ECO - ECO SMART

EC1 - ECO COMFORT (најнижа граница обезбеђује 2 туширања, гона граница генерише економiju),

EC2 - ECO NIGHT (SMART (алгоритам с приоритетом загревања ноћу) .

У режимима "Еко" електрични бојлер производи сопствени алгоритам за рад како би се осигурала уштеда на трошковима енергије, дакле да смањује ваш рачун за струју, али задржати максималну удобност током коришћења.

⚠ Упозорење! Електрични бојлер TESУ, који поседујете има највишу високу енергетску класу. Класа уређаја је гарантована само током рада у ЕСО "Еко", због значајне уштеде енергије, које се генеришу.







Принцип рада: након одабира једног од три начина "Еко Смарт", уређај ће научити ваше навике и ће сам израдити свој недељни програм, тако да вам пружа праву количину воде у одговарајућем тренутку, у којем вам је потребна, али исто тако и да генерише уштеде енергије и смањити Ваш рачун за струју. Принцип рада захтева период самообразовања које траје недељу дана, након режима "Еко Смарт" почиње акумулирају уштеде енергије, без ометања ваше удобности, израчунато на основу ваших истраживаних навика. Уређај наставља пратити Ваше навике и да се самообразова самостално.

У овом начину није могућа ваша интервенција након што је изабран. Ако промените своје навике често, уређај не може израдити сасвим тачан алгоритам, који да осигура вашу удобност и пружити топлу воду тачно када је вам потребно. У том смислу, ако рад јединице у режиму "Еко Смарт" вас не задовољава и не пружа вам потребну удобност, и желите уређај да настави бринути се за смањење Ваших трошкова, притиском на икону типка  Ви можете одабрати начин рада **EC1**, за виши ниво удобности, у којој ће се исто генерисати уштеда енергије, иако у мањој мери. Избор начина рада **EC1** је намењен корисницима са променљивим навикама за које се тешко би могло израдити тачни недељни распоред рада.

За генерисање максималне економике енергије можете одабрати начин рада **EC2**. То је начин рада са SMART алгоритмом с приоритетом загревања ноћу.



🔧 Напомена: У случај прекиданја или искључивања напajања струјом, уређај чива podešavanja у току до 12 сати. Само са тастером "on/off" Ви можете поново покренути алгоритам, при чему ће уређај почети поново самообразовати се.

• Функција "LOCK"

Kad duže istovremeno zadržite dugmeta  i  kontrolni panel se "zaključa" i kroz njega se ne mogu davati naredbe. Ako je panel zaključan na displeju se prikazuje simbol . Ako pritisnete određeno dugme na zaključanom panelu, sva dugmad počinje da sija, ali uređaj ne prihvata naredbe, simbol  trepće 3 puta čime podseća da otključite panel. Da biste otključili ponovo panel je neophodno da pritisnete i zadržite dugme  i  istovremeno za 2 sekunde.



• Функција „Vacation VAC“ (Одмор)

Ако планирате бити одсутни од куће за више од 1 дана, можете активирати режим "одмор" да би "знао" електрични бојлер када ћете се вратити и пружити вам топлу воду.

Da bi ste uključili način rada "Odmor" morate pritisnuti dugme . Displej prikazuje „00“ дана, када цифре i simbol  trepere. Ако број дани "00" nije променjen начин рада "Odmor" се не може активирати.



Da biste uneli broj dana koristite dugme . Jednim dodirом бројач се повећава за један. Zadržavanjem dugmeta pritisnutим бројач се аутоматски повећава већом брзином.





Maksimalan broj dana koji se može uvesti je 90. Simbol  i dalje treperi. Друга два параметра са постављена као фабричка podešavanja: максималан број туширања у 18:00 сати у последњем дану одмора.

Da biste promenili sat u kome se mora obezbediti željena količina tople vode koristite dugme . Da biste promenili broj tuširanja koristite dugme .

Podešeni parametri se potvrđuju pritiskom на dugme , čime se aktivira način rada "Odmor".

Na displeju simbol  prestaje да treperi i počinje да sija stalno. Prikazani su broj дана odmora, број туширања i sat u kome се мора обезбедити топла вода.

Izlaz iz načina rada odmor без промене се може извршити kad pritisnete на dugme  или, ако се дуже времена не додира ни једно dugme. Simbol  nestaje.

Da biste izašli iz načina rada "Odmor" pritisnite једно од sledećih dugmeta - , , или . Ако притиснете dugme , dok је активан начин рада "Odmor", ulazite у режим programiranja i број дани i simbol  počinje ponovo да trepće.

🔧 Напомена: Број дана који уносите / период одсутности / мора садржати и дан у којем ћете се вратити кући.

• Функција "BOOST" (Једнократно загревање до максималне температуре и аутоматски повратак на већ изабрани начин рада)

При активирању функције BOOST, бојлер ће загрејати воду до максималне могуће температуре, без мењања алгоритама рада дотичног начина рада. Након постизања максималне температуре, уређај прелази аутоматски на претходни начин рада. Функција BOOST је активна у режимима "Еко Смарт", "Vacation" и "Недељни програмер".

За укључивање функције BOOST, притисните дуго (за око 3 секунде) тастером .

• Функција "ПОВРАТАК НА ФАБРИЧКЕ ПОСТАВКЕ"

Да би се остварила ова функција је важно бојлер да је у начину рада "Stand by". Остварује се држањем на тастером  за минимум 10 секунди. Се упалити сви симболи панела, који већ симболизује да сте вратили уређај на фабричка подешавања.

🔧 Напомена: Ако се уређај не врати на фабричке поставке, то ће бити потребно да се поново повезати са Wi-Fi уређајем.

• Симбол "Слушалица"

Simbol "Slušalica"  daje Вам informaciju о već zagreјanoј količini tople vode i да li је dostignuta podešena količina у različitim načinima rada. Količina tople vode за једно туширање се израчунава на основи просечне европске norme а да је мошуде да се не podudara с ваšим личним komforom.

Kada simbol „Slušalica“ sija stalno, označava да је dostignuta podešena količina tople vode. Kada simbol „Slušalica“ treperi, ukazuje да је uređaj у rezim greјanje. Kada više од једног „tuširanja“ nisu spremna, oni neprekidно trepere један за другим. Na taj način се даје informacija о podešenoј količini tople vode као i о dostignutoј količini у svakom trenutku.

Primer:



Топла вода за 2 туширања је спремна за употребу. Треће туширање је у процесу грејања. Крајњи циљ је да имате топлу воду с еквивалентном количином за 3 туширања.

У начину рада „Ручно управљање“ i начин рада „BOOST“ на екрану се приказује тајмер који показује отприлике преостало време до достизаја podešene količine tople vode.

• Регистrirани проблеми

Kada је registriran problem у uređaju, simbol  се појављује на panelu i počinje да trepće. Šifra registrirane greške се појављује на displeju.

Spisak grešaka које се могу појавити на екрану:

Код	Назив грешке
Er1	Сензор 1 – Донји сензор је прекинут
Er2	Сензор 1 – Донји сензор је са кратким spoјем
Er3	Сензор 1 - Горњи сензор је прекинут
Er4	Сензор 1 - Горњи сензор је са кратким spoјем
Er5	Сензор 2 – Донји сензор је прекинут
Er6	Сензор 2 - Горњи сензор је прекинут
Er7	Сензор 2 – Донји сензор је са кратким spoјем
Er8	Сензор 2 - Горњи сензор је са кратким spoјем
Er9	Грешка софтвера
Er10	Грејач је укључе без воде (H1)
Er11	Грејач је укључе без воде (H2)

🔧 Напомена: Ако се вам покаже симбол  и било која од горе наведених грешака, обратите се овлашћеном сервису! Радионице су наведене у гаранцијској картици.

VII. PERIODIČNO ODRŽAVANJE

У условима нормалног рада бојлера под uticajem високе температуре на површини грејача сакупља се kamenac. То погоршава измену toplote између грејача и воде. На површини грејача и у зони око njega температура се повећава. Чује се карактеристичан шум прокључале воде. Терmostat počinje да се češће укључује и искључује. Могуће је да дође до «лазног» активирања temperature заштите. Зато произвођач овог уређаја препоручује профилаксу ваšег бојлера сваке две године од стране овлашћеног сервиса. Ова профилакса треба да укључује чишћење и pregled заштитне magnezijumove anode (kod бојлера са staklokeramičким pokričem) и замену novom у случају потребе.

За чишћење уређаја користите влажну крпу. Не користите абразивне preparate или preparate са razrjeđivačem. Nemoјte sipati воду на јединицу.

Произвођач не snosi odgovornost за све posledice које су резултат nepoštovanja овог uputstva.



Упутства за заштиту животне средине

Стари електрични уређаји садрже вредне материјале и зато не смеју да се бацију заједно са смећем из домаћинства! Молимо вас да активно допринесете очувању ресурса и животне средине и да предате уређај у организованом откупним местима).

I. VAŽNA PRAVILA

1. Svrha je ovog tehničkog opisa s uputama za uporabu da Vas upozna s proizvodom i uvjetima njegove pravilne montaže i uporabe. Upute su namijenjene i ovlaštenim serviserima koji će obaviti prvobitnu ugradnju uređaja, demonožu i remont u slučaju potrebe.
2. Molim, imajte na umu da pridržavanje uputa sadržanih u ovom priručniku je prvenstveno za dobrobit kupca, ali uz to je jedan od jamstvenih uvjeta navedenih u jamstvenoj karti, da bi mogao kupac da koristi besplatan servis u jamstvenom roku. Proizvođač nije odgovoran za oštećenja uređaja i bilo štete nastale kao rezultat rada i / ili instalacije koje ne udovoljavaju smjernicama i uputama u ovom priručniku..
3. Električni bojler udovoljava zahtjevima EN 60335-1, EN 60335-2-21.
4. Ovaj uređaj je namijenjen za korištenje od strane djece 8 i više od 8 godina i osobe sa smanjenim fizičkim, osjetljivih ili mentalnim sposobnostima ili osobe sa nedostatkom iskustva i znanja ako su pod nadzorom ili poučena u skladu sa sigurnim korištenjem uređaja i razumjeti opasnosti koje mogu nastati.
5. Djeca ne moraju se igrati s aparatom
6. Čišćenje i održavanje uređaja ne smije biti izvedeno od strane djece koja nisu pod nadzorom.

PAŽNJA! Nepravilna ugradnja i priključak uređaja može ga učiniti opasnim po zdravlje korisnika, moguće je imati ozbiljne i kontinuirane posljedice za njih, uključujući, ali ne ograničavajući se na fizičke ozljede i / ili smrt. Također može uzrokovati štetu njihovih nekretnina/ štete i/ ili uništavanje/, isto i onoga trećih osoba, uzrokovane, uključujući ali ne samo poplavom, eksplozijom i požarom.
Ugradnja, priključak na vodovod i struju i puštanje u pogon smiju obaviti samo i jedino ovlašćeni električari i tehničari za popravak i ugradnju uređaja, koji su stekli nadležnost na području države u kojoj se vrše instalacija i puštanje u pogon uređaja u skladu s propisima.

Zabranjene su bilo kakve izmjene i preuređenja u konstrukciji i električnoj shemi bojlera. U slučaju kada se utvrdi da je do toga došlo, garancija se poništava.
Izmjene i preuređenja su uklanjanje bilo kojeg elementa koji je proizvođač ugradio, ugradnja dodatnih komponenata u bojler, zamjena elemenata sa sličnim koje proizvođač nije odobrio.

Montaža

1. Bojler montirati samo u prostorijama s osiguranom normalnom protupožarnom zaštitom.
2. Kod montaže u kupaoni bojler treba ugraditi na takvom mjestu na kojem neće biti zalijevan vodom iz tuša ili pokretnog tuša.
3. On je namijenjen za uporabu samo u zatvorenim i grijanim prostorijama gdje temperatura ne pada ispod 4 °C, a nije dizajniran za rad u kontinuiranom protočnom režimu.
4. Pri ugradnji na zid – uređaj se suspendira pomoću vijaka M8, pričvršćenih na kućište, na držače koje su unaprijed montirani na zid i izravnati. U kompletu se nalaze nosive ploče i držači za ugradnju uređaja na zid.

Priključivanje bojlera na vodovodnu mrežu

1. Namjena je uređaja opskrbiti vrućom vodom komunalne objekte priključene na vodovodnu mrežu tlaka ne više od 6 bar (0,6 MPa).
 2. Obvezno montirati nepovratni ventil s kojim je bojler kupljen. Montira se na priključku za hladnu vodu u skladu sa strelicom na njemu koja ukazuje smjer ulazne vode. Nije dopuštena montaža bilo kakve druge zaustavne armature između ventila i bojlera.
- Iznimka:** Ako lokalni propisi (pravila) zahtijevaju korištenje drugog sigurnosnog ventila ili uređaj (u skladu s EN 1487 i EN 1489), to se mora on kupiti naknadno. Za uređaje sukladni sa EN 1487 maksimalni ocijeni radni tlak mora biti 0,7 MPa. Za ostale sigurnosne ventile, tlak na koji su kalibrovani mora biti od 0,1 MPa manje od označenog na pločici uređaja. U tim slučajevima uzvratni sigurnosni ventil isporučen sa uređajem ne smiju se koristiti.
3. Uzvratno sigurnosni ventil i cijev iz njega na kotlu mora biti zaštićeni od smrzavanja. U slučaju drenaže sa crijevom – njegov slobodan kraj mora uvijek biti otvoren prema atmosferi (da nije uronjen). Crijevo isto treba biti osigurano od smrzavanja.
 4. U cilju sigurnog rada bojlera, nepovratni ventil redovno čistiti i pregledavati funkcionira li normalno (nije li blokiran) pri čemu u područjima s veoma tvrdom vodom čistiti ga od nagomilanog kamenca. Ova usluga nije predmet garancijskog servisiranja.
 5. Kako bi se izbjegle štete korisniku i trećim osobama u slučaju havarije sustava za snabdijevanje toplom vodom, potrebno je bojler montirati u prostorijama s podnom hidroizolacijom i drenažom u kanalizaciji. Ni u kom slučaju ne stavljati ispod bojlera stvari koje nisu vodootporne. Kada se bojler montira u prostorijama bez podne hidroizolacije, potrebno je ispod njega predvidjeti zaštitnu kadu s kanalizacijskom drenažom.
 6. Za vrijeme eksploatacije - (režim grijanja vode) - to je normalno da voda kaplje iz drenažnog otvora sigurnosnog ventila. Isti mora biti ostavljen otvoren prema atmosferi. Mora se uzeti mjere za uklanjanje ili prikupljanje iznosa proteklih količina kako bi se izbjeglo oštećenje.
 7. Ukoliko postoji vjerovatnoća da temperatura u prostoriji padne ispod 0°C, bojler se mora isprazniti.

Kada morate **bojler istočiti**, obvezno prije toga prekinite električno napajanje. Obustavite dovod vode u uređaj. Otvorite ventil tople vode mješalice. Otvorite ventil 7 (slika 5) kako bi voda iscurila iz bojlera. Ukoliko takav ventil nije ugrađen, bojler se može isprazniti izravno iz ulazne cijevi s tim da se prethodno mora odvojiti od vodovoda.

Priključivanje na električnu mrežu

1. Nemojte uključivati bojler prije nego što ste se uvjerali da je pun vode.
2. Prilikom priključivanja bojlera na električnu mrežu mora se paziti na pravilno spajanje zaštitnog voda.
3. Kod modela bez napojnim kablom s utikačem strujni krug mora biti osiguran osiguračem i ugrađenim uređajem koji da osigurava isključenje svih polova u uvjetima hipertenzije kategorije III.
4. Ukoliko je napojni kabl (kod modela opremljenih takvim kablom) oštećen, mora biti zamijenjen od ovlaštenog servisera ili od osobe s odgovarajućom kvalifikacijom kako bi se izbjegao bilo kakav rizik.
5. Kod bojlera za ležeću montažu izolacija električnih kabela napajanja mora biti zaštićena od kontakta s prirubnicom aparata (u zoni pod plastičnom poklopcu). Na primjer sa izolacijskom crijevom uz toplinski otpor veći od 90 °C.
6. Tijekom zagrijavanja uređaja može biti zviždanje buke (kipuće vode). To je normalno i ne predstavlja kvar. Buka se povećava s vremenom, a razlog je akumulirani vapnenac. Da biste uklonili buku, aparat treba se očistiti. Ova usluga nije pokriven jamstvom.

Štovani kupci,

Ekipe TESY-ja čestita vam na novoj kupovini. Nadamo se da će novi uređaj pridonijeti većem komforu u vašem domu.

II. TEHNIČKE KARAKTERISTIKE

1. Nazivni volumen u litrama - vidi tabelu na uređaju
2. Nazivni napon - vidi tabelu na uređaju
3. Nazivna jačina - vidi tabelu na uređaju
4. Nazivni tlak - vidi tabelu na uređaju

 Ovo nije pritisak iz vodovodnu mrežu. To je najavljeno za uređaj i odnosi se na zahtjeve sigurnosnih standarda.

5. Vrsta bojlera - zatvoren akumulirajući grijač vode, s termoizolacijom
6. Unutarnje pokriće za modele: GC staklokeramika;
7. Dnevna potrošnja električne energije - vidi Prilog I.
8. Proglašeni profil opterećenja - vidi Prilog I.
9. Količina miješane vode na 40°C V40 u litrama - vidi Prilog I.
10. Maksimalna temperatura termostata - vidi Prilog I.
11. Tvornički zadate temperaturne postavke - vidi Prilog I.
12. Energetska učinkovitost pri zagrijavanju vode - vidi Prilog II

III. OPIS I NAČIN RADA

Uređaj se sastoji od kazana, prurubnice u donjem dijelu (kod bojlera za uspravnu montažu) ili sa strane (kod bojlera za ležeću montažu), zaštitnog plastičnog kućišta i nepovratnog ventila.

1. Kućište se sastoji od dva čelična spremnika (spremnici za vodu) i kućišta (vanjska ljuska) s toplinskom izolacijom između njih iz ekološki čiste poliuretanske pene visoke gustine i dvije cijevi s navojem G ½" za dovod hladne vode (s plavim prstenom) i ispuštanje tople vode (s crvenim prstenom).

Unutrašnji spremnici ovisno o modelu mogu biti dvije vrste:

- Od crnog čelika zaštićenog od korozije specijalnim staklokeramičkim pokrićem;
 - Od nehrđajućeg čelika
2. Na svakoj prirubnici postavljeni su električni grijač i zaštitnik iz magnezijuma.

Električni grijač zagrijava vodu u spremniku. Grijačem upravlja termostat koji automatski održava zadanu temperaturu. Uređaj ima dva ugrađena uređaja (za svaki od spremnika vode) za zaštitu od pregrijavanja (termički prekidači), koji isključuju odgovarajući grijač iz mreže kada temperatura vode dostigne previsoke vrijednosti.

3. Nepovratni ventil sprječava potpuno pražnjenje uređaja u slučaju prekida dovoda hladne vode iz vodovodne mreže. U režimu zagrijavanja štiti uređaj od povišenja tlaka u spremniku vode (kod povišenja temperature tlak se povisuje voda se širi) do vrijednosti veće od dopuštene preko ispuštanja suvišne vode preko drenažnog otvora

 Nepovratni ventil ne može zaštititi uređaj ukoliko je tlak u vodovodu veći od propisanog za uređaj.

IV. MONTAŽA I PUŠTANJE U POGON

 **POZORNOST! NEPRIHVATLJIVA UGRADNJA I PRIKLJUČAK UREĐAJA ČE GA UČINITI OPASNIM S TEŠKIM POSLEDICAMA PO ZDRAVLJE I DOVESTI ČE DO SMRTI POTROŠAČA. OVIM MOGU BITI OŠTEĆENI NJIHOVA VLASNIŠTVA KAO I TO TREĆIH STRANAKA, KOJI SU UZROKOVLJENI POPLAVOM, EKSPLOZIJOM I POŽAROM. Ugradnja, spajanje na vodovod i spajanje na mrežu moraju obavljati kvalificirani tehničari. Kvalificiran tehničar je osoba s odgovarajućim kompetencijama prema zakonodavstvu te zemlje.**

1. Montaža

Preporuča se uređaj ugraditi što bliže mjestima na kojima će se topla voda koristiti kako bi se izbjegao gubitak toplote u cjevovodu. Kod montaže u kupaoi bojer treba ugraditi na takvom mjestu na kojem neće biti zalijevan vodom iz tuša ili pokretnog tuša.

Pri ugradnji na zid – uređaj se suspendira pomoću vijaka M8, pričvršćenih na kućište, na držače koje su unaprijed montirani na zid i izravnati. U kompletu se nalaze nosive ploče i držači za ugradnju uređaja na zid.

Šema za okomitu ugradnju – sl.4.1

Šema za vodoravnu ugradnju – sl. 4.2.

 Kako bi se izbjegle štete korisniku i trećim osobama u slučaju havarije sustava za snabdijevanje toplom vodom, potrebno je bojer montirati u prostorijama s podnom hidroizolacijom i drenažom u kanalizaciji. Ni u kom slučaju ne stavljati ispod bojlera stvari koje nisu vodootporne. Kada se bojer montira u prostorijama bez podne hidroizolacije, potrebno je ispod njega predvidjeti zaštitnu kadu s kanalizacijskom drenažom.

 **Primjedba: zaštitna kada nije u kompletu i bira je korisnik.**

2. Priklučivanje bojlera na vodovodnu mrežu

Sl. 5 Gdje: 1 – Ulazna cijev; 2 – sigurnosni ventil; 3 – reducir ventil (kod napona u vodovodu iznad 0,6 MPa); 4 – stop ventil; 5 – lijevak s vezom prema kanalizaciji; 6 – crijevo; 7 – ventil za pražnjenje bojlera
Pri priklučivanju bojlera na vodovodnu mrežu voditi računa o obojenim oznakama (prstenima) na cijevima: plavo za hladnu (ulaznu) vodu, crveno za vruću (izlaznu) vodu.

Obvezno montirati nepovratni ventil s kojim je bojer kupljen. Montira se na priključku za hladnu vodu u skladu sa strelicom na njemu koja ukazuje smjer ulazne vode. Nije dopuštena montaža bilo kakve druge zaustavne armature između ventila i bojlera.

 **Iznimka:** Ako lokalni propisi (pravila) zahtijevaju korištenje drugog sigurnosnog ventila ili uređaj (u skladu s EN 1487 i EN 1489), to se mora od kupiti naknadno. Za uređaje sukladni sa EN 1487 maksimalni ocijeni radni tlak mora biti 0,7 MPa. Za ostale sigurnosne ventile, tlak na koji su kalibrovani mora biti od 0,1 MPa manje od označenog na pločici uređaja.

U tim slučajevima uzvratni sigurnosni ventil isporučen sa uređajem ne smiju se koristiti

 Postojanje drugih (starih) nepovratnih ventila može dovesti do oštećenja bojlera i treba ih ukloniti.

 Ne dopušta se druga zaustavljajuća armatura između uzvratno sigurnosnog ventila (sigurnosni uređaj) i uređaja.

 Nije dopušteno montirati ventil na navojima duljine više od 10 mm, u protivnom može doći do oštećenja vašeg ventila i to je opasno po vaš bojer.

 Uzvratno sigurnosni ventil i cijev iz njega na kotlu mora biti zaštićeni od smrzavanja. U slučaju drenaže sa crijevom – njegov slobodan kraj mora uvijek biti otvoren prema atmosferi (da nije uronjen). Crijevo isto treba biti osigurano od smrzavanja.

Punjenje bojlera vodom vrši se odvijanjem vodovodne slavine za hladnu vodu i odvijanjem slavine za vruću vodu tuš baterije. Poslije punjenja iz tuš baterije mora poteći neprekidan vodeni mlaz. Tek tada možete zaviti slavinu za toplu vodu.

Kada morate bojer istočiti, obvezno prije toga prekinite električno napajanje. Obustavite dovod vode u uređaj. Otvorite ventil tople vode mješalice. Otvorite ventil 7 (slika 5) kako bi voda iscrčila iz bojlera.

Ukoliko takav ventil nije ugrađen, bojer se može isprazniti izravno iz ulazne cijevi s tim da se prethodno mora odvojiti od vodovoda.

Pri skidanju prirubnice normalno će doći do istakanja nekoliko litara vode iz spremnika za vodu.

 Pri istakanju preduzeti mjere za sprječavanje šteta koje voda može prouzročiti.

Ako tlak u vodovodnoj mreži prelazi navedenu vrijednost u I stavku gore, potrebno je instalirati tlačni ventil, inače kotao neće raditi ispravno. Proizvođač ne preuzima odgovornost za probleme izazvane nepravilnom uporabom uređaja.

3. Priklučivanje na električnu mrežu.

 Prije nego uključite napajanje električnom energijom uvjerite se da je bojer napunjen vodom.

- 3.1. Kod modela snabdjevenih napojnim kablom s utikačem povezivanje se ostvaruje stavljanjem u utičnicu.

Isključivanje iz električne mreže ostvaruje se izvlačenjem utikača iz utičnice.

 Kontakt moraj biti ispravno spojen na zaseban strujni krug predviđen s osiguračem. On mora biti uzemljen.

- 3.2. Vodogrijači opremljeni kablom napajanje bez utikača Uređaj mora biti spojen na zaseban strujni krug od stacionarne električne instalacije, osiguran osiguračem sa objavljenom nominalnom strujom 16A (20A za snagu > 3700W). Veza bi trebala biti trajna – bez utikača. Strujni krug mora biti osiguran osiguračem i ugrađenim uređajem koji da osigurava isključenje svih polova u uvjetima hipertenzije kategorije III.

Spajanje kablova napajanja kabla napajanja uređaja treba se izvršiti kako slijedi:

- kabel smeđe boje izolacije – na fazni kabel električne instalacije (L)
- kabel plave boje izolacije – na neutralni kabel električne instalacije (N)
- kabel žuto-zelene boje izolacije – na zaštitni kabel električne instalacije (⊕)

- 3.3. Vodogrijači bez kabla napajanja Uređaj mora biti spojen na zaseban strujni krug od stacionarne električne instalacije, osiguran osiguračem sa objavljenom nominalnom strujom 16A (20A za snagu > 3700W). Veza se ostvaruje s mjedenim jednožilnim (čvrsti) kablovima - kabel 3x2,5 mm² za ukupnu snagu 3000W (kabel 3x4.0 mm² za snagu > 3700W).

U električnu shemu napajanja mora se ugraditi uređaj koji osigurava razdvajanje svih polova u uvjetima hiper napona kategorije III.

Da bi se napojni električni kabl povezoao na bojer, potrebno je skinuti plastični poklopac (sl. 7.3).

Povezivanje žica napajanja treba da bude u skladu sa oznakama na terminalima kao što sledi:

- fazovi na oznaku A1 ili L ili L1.
- neutralni na oznaku N (B ili B1 ili N1)
- Obvezno je sigurnosni provodnik povezati s navojnim spojem označenim s ⊕.

Nakon ugradnje ponovno vratiti plastični poklopac na mjesto!

Objašnjenje uz sl. 6: T, T2 – termoprekidač; TR/EC – termoregulator/elektronički blok; S1, S2 – senzor; R1, R2 – grijalica; F1, F2 – priрубnica; Wi-Fi (ako model ima Wi-Fi).

V. ZAŠTITA OD KOROZIJE - ZAŠTITNA MAGNEZIJSKA ANODA

Zaštitna magnezijumska anoda štiti unutarnju površinu spremnika za vodu od korozije.

Ona je dio koji zbog habanja podliježi periodičkoj zamjeni.

U cilju produljenja radnog vijeka i sigurne uporabe bojlera proizvođač preporuča periodičku kontrolu stanja zaštitne magnezijske anode od ovlaštenog servisera i zamjenu u slučaju potrebe. To se može obaviti za vrijeme periodičke profilakse uređaja. Za zamjenu stupiti u kontakt s ovlaštenim serviserima!

VI. RUKOVANJE UREĐAJEM.

1. Uključivanje električnog bojlera

Prije prvog uključivanja uređaja provjerite je li pravilno spojen na električnu mrežu i da li je pun vodom. Uključivanje bojlera se ostvaruje preko ugrađenog u instalaciji uređaja opisan u poglavlju 3.3 stavak IV ili povezivanje utikača u utičnicu (ako model ima kabel s utikačem).

2. Opis panela za upravljanje uređaja

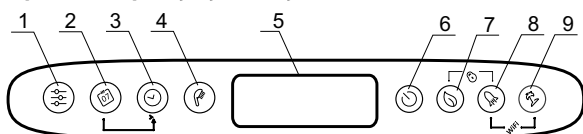

Oznake dugmeta i elemenata:

- 1 - Gumb za odabir programa i aktiviranje programskih funkcija u programu "Tjedni programer"
- 2 - Gumb za odabir dana u tjednu.
- 3 - Gumb za odabir sata/razdoblja u različitim načinima rada
- 4 - Gumb „slušalica“ za odabir broja tuševa i aktiviranje načina rada „Ručno upravljanje“
- 5 - LCD zaslon.
- 6 - Gumb za uključivanje / isključivanje uređaja - „Stand by“ način rada.
- 7 - Gumb za odabir načina rada ECO SMART, ECO NIGHT ili ECO COMFORT
- 8 - Gumb za odabir funkcije "BOOST"
- 9 - Gumb za uključivanje / isključivanje načina rada "Odmor"

Moguće kombinacije:

- 7 & 8 - + "Zaključavanje" panela
- 8 & 9 - + Uključivanje i isključivanje Wi-Fi modula (Stand by način rada)
- 2 & 3 - + Kopiranje stanja trenutne ćelije.
- 1 & 2 - + Orientacija zaslona od okomitog do vodoravnog položaja

3. Uključivanje elektronskog upravljanja uređaja

Uključivanje se ostvaruje tipkom . Pri tome na zaslonu se prikaže režim u kojem će raditi u skladu sa svojim simbolima opisani za svaki način rada u nastavku.

Isključivanje elektronskog upravljanja se ostvaruje pritiskom na dugme .

4. Postavke i upravljanje uređaja

- **Uključivanje i isključivanje Wi-Fi** (ako model ima Wi-Fi).

Uključivanje i isključivanje Wi-Fi modula se ostvaruje istodobnim držanjem tipke

+ za minimum 10 sekundi u režimu stand-by to jest kada je uređaj

isključen tipkom . Kada je Wi-Fi modul uključen na zaslonu se pojavljuje simbol .

Napomena: Ako se uređaj ne vrati na tvorničke postavke, to će biti potrebno da se ponovno povežu s Wi-Fi uređajem.

- **Postavljanje dana u tjednu i sata**

Da bi su radili ispravno programski režimi potrebno je da postavite aktuelan sat i dan u tjednu. Da bi se ostvarila ova funkcija je važno bojler da je u načinu rada "Stand by".

Držite gumb . U polju za odabir dana u tjednu počinje treptati dan u tjednu. Pomoću gumba odaberite trenutni dan u tjednu. Pritisnite gumb da potvrdite svoj izbor. Prve dvije znamenke timera počinju treptati. Gumbom postavite vrijeme i potvrdite gumbom . Druga grupa znamenaka počinje treptati. Opet pomoću gumba postavite minute i potvrdite gumbom .

- **Orientacija zaslona od okomitog do vodoravnog položaja**

Za pravilno funkcioniranje načina rada programa pri ugradnji aparata

vodoravno, potrebno je odabrati način rada za "horizontalne" (horizontalna orijentacija zaslona).

Da biste se prebacili s vodoravnih u okomite simbole i obrnuto trebate pritisnuti i zadržati dva gumba + za 5 sekundi, kada je kotao/bojler u „Stand by“ načinu rada.



Upozorenje! Električni bojler TESY koji posedujete ima najveću energetsku klasu. Razred uređaja u EKO načinu rada je jamčen samo s ispravnim usmjerenjem zaslona.

- **Režim "Ručno upravljanje"**

Pomoću gumba možete odabrati način rada "Ručno upravljanje". Na zaslonu se prikazuje simbol i timer za odbrojavanje vremena ako je uređaj u načinu rada grijanje ili sat ako je uređaj spreman za uporabu.

Kada uključite ručni način rada, na zaslonu se prikazuje poslednja postavka prethodno postavljenih tuševa. Maksimalan broj tuševa koji se mogu odabrati ovisi o modelu i prikazan je u tablici 1.3.

- **Režim "Protiv smrzavanja"**

Funkcija "protiv smrzavanja" je aktivna u režimima "Ručno upravljanje" i "Tjedni programer". Za uključivanje funkcije "protiv smrzavanja", pritisnite gumb dok se ne pojavi simbol na zaslonu.



PAŽNJA! Električno napajanje uređaja mora biti uključeno. Sigurnosni ventil i cjevovod iz njega prema aparatu moraju biti osigurani od smrzavanja.

- **Režim "Tjedni programer"**

Pritiskom na gumb , možete odabrati jedan od tri ugrađena tjedna programska načina - **P1, P2** ili **P3**.

Da biste postavili program koji ste odabrali, pritisnite i držite gumb za početak konfiguriranja postavki.

Uređaj ulazi u način rada programiranja za odabrani program. Na zaslonu indikator programa (**P1, P2** ili **P3**) trepće.

Korak 1 – Odabir dana u tjednu

Pomoću gumba odaberite dan u tjednu za koji ćete menjati program.

Korak 2 – Odabir vremena

Gumbom odaberite željeni sat.

Korak 3 – Odabir željene količine tople vode

Gumbom odaberite broj tuševa da biste pokazali neophodnu količinu tople vode u željenj sat. Mogu se birati po želji *, 1, 2, ... broja tuševa, pomicanjem kroz gumb .

„*“ označava da je odabran način rada „anti friz“, sa simbolom .

Kroz kombinaciju gumbova i možete kopirati postavke (broj tuševa) trenutnog sata u sljedeći sat.

U tu svrhu gumb se drži pritisnutim, a kada pritisnete gumb se prijelazi na sljedeći sat (susjedna ćelija), kopirajući odabrani broj tuševa.

Za svaki sat u danu je osigurana ćelija u vremenskom grafikonu. Brojke ispod nje vas usmjeravaju.

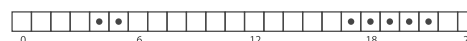

Objašnjenje oznaka:

- Kada je satna ćelija puna postoji zahtjev za toplom vodom u tom satu i voda će se zagrijavati ovisno o odabranom broju tuševa.

- Ako je satna ćelija prazna. Uređaj nema zadatak za to vrijeme.

Promjene se potvrđuju jednim pritiskom na gumb , čime će uređaj izaći iz načina rada postavljanje.

U slučaju da se gumbi dulje vrijeme ne dodiru, promjene se automatski pamte (čak i ako nisu potvrđene).

Programski načini rada - P1 i P2

Za programe **P1** i **P2** možete odabrati dan u tjednu, u koliko sati i kakva količina tople vode je neophodna. Uređaj računa kada će se uključiti kako bi osigurao potrebnu količinu u postavljeno vrijeme.

Primjer: Ako je postavljeno u Srijedu u 18:00 sati da ima tople vode za 3 tuširanja, uređaj će zadržati tu količinu za određeno vrijeme i isključit će se.

Programski način rada - P3

Za program **P3** možete odabrati u kom danu u tjednu, za koje vremensko razdoblje da se uključi uređaj i kakvu količinu tople vode da obezbedi. Uređaj uključit će se i pokušat će da dostigne postavljenu količinu broja tuširanja.

Primjer: Ako je postavljeno u Srijedu u 18:00 sati da ima tople vode za 3 tuširanja, uređaj počet će da zagrijava vodu u to vrijeme do dostizanja postavljenih 3 tuširanja.

- **Režim ECO SMART, ECO NIGHT ili ECO COMFORT**

Kad pritisnete gumb možete odaburati između tri načina rada:

ECO - ECO SMART,

EC1 - ECO COMFORT (donja granica omogućuje 2 tuširanja, gornja stvara uštede),

EC2 - ECO NIGHT (SMART algoritam s prioriteto zagrijavanja noću).

Odabrani način rada se prikazuje na zaslonu.

U načinu rada "ECO" električan kotao/bojler stvara svoj vlastiti algoritam rada kako bi se uštedeli troškovi energije i smanio vaš račun za električnu energiju, ali da se očuva u maksimalnoj mjeri udobnost u uporabi.

⚠ Upozorenje! Električni bojler TESY, koji posjedujete ima najvišu visoku energetsku klasu. Klasa uređaja je zajamčena samo tijekom rada u ECO "Eko Smart", zbog značajne uštede energije, koje se generiraju.

Princip rada: nakon odabira jednog od tri načina "Eko Smart", uređaj će naučiti vaše navike i će sam izraditi svoj tjedni program, tako da vam pruža pravu količinu vode u odgovarajućem trenutku, u kojem vam je potrebna, ali isto tako i da generira uštede energije i smanjiti Vaš račun za struju. Princip rada zahtijeva razdoblje samoobrazovanja koje traje tjedan dana, nakon režima "Eko Smart" počinje akumulirati uštede energije, bez ometanja vaše udobnosti, izračunato na temelju vaših istraživanih navika. Uređaj nastavlja pratiti Vaše navike i da se samoobrazova samostalno.







U ovom načinu nije moguća vaša intervencija nakon što je izabran.

Ako promijenite svoje navike često, uređaj ne može izraditi sasvim točan algoritam, koji da osigura vašu udobnost i pružiti toplu vodu točno kada je vam potrebno. U tom smislu, ako rad jedinice u režimu "Eco Smart" vas ne zadovoljava i ne pruža vam potrebnu udobnost, i želite uređaj da nastavi brinuti se za smanjenje Vaših troškova, pritiskom na ikonu tipka  Vi možete odabrati način rada **EC1**, za višu razinu udobnosti, u kojoj će se isto generirati ušteda energije, iako u manjoj mjeri. Izbor načina rada **EC1** je namijenjen korisnicima s promjenljivim navikama za koje se teško bi moglo izraditi točni tjedni raspored rada.

Da biste povećali uštedu energije možete odabrati način rada **EC2**. Ovo je način rada sa SMART algoritmom s prioriteto zagrijavanja noću.



✍ Napomena: Kada se napajanje zaustavi ili je isključeno, uređaj zadržava postavke do 12 sati. Samo sa tipkom "on/off" Vi možete ponovno pokrenuti algoritam, pri čemu će uređaj početi ponovno samoobrazovati se.



• Funkcija "LOCK"



Kad duže vremena istodobno držite gumbi  +  upravljačka ploča je "zaključana" i nijedna naredba ne može biti postavljena kroz nju. Ako je ploča zaključana, na zaslonu se prikazuje simbol . Ako se pritisne gumb kada je zaključana upravljačka ploča, svi gumbi sijaju ali uređaj ne prima naredbe, simbol  trepće 3 puta čime vas podsjeća za otključavanje. Da biste ponovo otključali ploču morate pritisnuti i zadržati gumbi  +  istodobno za 2 sekunde.



• Funkcija „Vacation“



Ako planirate biti odsutni od kuće za više od 1 dana, možete aktivirati režim "odmor" da bi "znao" električni bojler kada ćete se vratiti i pružiti vam toplu vodu.





Za da uključite način rada "Odmor" morate pritisnuti gumb . Zaslom prikazuje „00“ dana, a brojke i simbol  trepću. Ako broj dani "00" se ne promjeni, način rada "Odmor" ne može se aktivirati.

Da biste unjeli broj dana pritisnite gumb . Jednim pritiskom brojač se povećava za jedan. Držeći gumb pritisnutim, brojač se povećava automatski većom brzinom. Maksimalan broj dana koji se mogu unjeti je 90. Simbol  i dalje trepće. Druga dva parametara su postavljena kao tvorničke postavke: maksimalan broj tuširanja u 18:00 sati u posljednjem danu odmora.

Da biste promijenili vrijeme u kojem želite osigurati željenu količinu tople vode, upotrijebite gumb . Da biste promijenili broj tuševa upotrijebite gumb .

Postavljena podešavanja se potvrđuju kad pritisnete gumb , čime je način rada "Odmor" aktiviran. Na zaslonu simbol  već ne trepće i sija stalno. Prikazani su broj dana odmora, broj tuširanja i sat u kome treba biti osigurana topla voda.



Izlaz iz načina rada odmor bez promjena se može izvršiti ili kad pritisnete gumb  ili ako dulje vremena ne dodirate ni jedan gumb. Simbol  nestaje.

Izlaz iz načina rada "Odmor" može se izvršiti pritiskom na jedan od sljedećih gumba - ,  ili . Kad pritisnete gumb , dok je način rada "Odmor" aktivan, ulazite u programski način rada i broj dani i simbol  počinju ponovo da trepću.

✍ Napomena: Broj dana koji unosite / razdoblje odsutnosti / mora sadržavati i dan u kojem ćete se vratiti kući.

• Funkcija "BOOST" (Jednokratno zagrijavanje do maksimalne temperature i automatski povratak na već odabrani način rada).

Pri aktiviranju funkcije BOOST, bojler će zagrijati vodu do maksimalne moguće temperaturi, bez mijenjanja algoritama rada dotičnog načina rada. Nakon postizanja maksimalne temperature, uređaj prelazi automatski na prethodni način rada. Funkcija BOOST je aktivna u režimima "Eko Smart", "Vacation" i "Tjedni programer".

Za uključivanje funkcije BOOST, pritisnite dugo (za oko 3 sekunde) gumb . Da biste deaktivirali BOOST, ponovo držite gumb .

• Funkcija "POVRATAK NA FABRIČNE POSTAVKE"

Da bi se ostvarila ova funkcija je važno bojler da je u načinu rada "Stand by". Ostvaruje se držanjem na gumb  za minimum 10 sekundi. Tijekom tih 10 sekundi, koji već simbolizira da ste vratili uređaj na tvorničke postavke.

• Simbol "Slušalica"

Simbol "Slušalica"  daje Vama informacije o zagrijanoj već vodi i da li je dostignuta postavljena količina u različitim načinima rada. Količina tople vode po tušu izračunava se na temelju prosječnih europskih standarda i može se nepodudarati s vašom osobnom udobnošću. Kada simbol „Slušalica“ sija stalno, to znači da je dostignuta postavljena količina tople vode. Kada simbol „Slušalica“ trepće ukazuje da je uređaj u načinu rada grijanje. Kada više od jednog „tuša“ nije spreman, oni neprestano trepere jedan za drugim. Ovo daje informacije o postavljenoj količini tople vode kao i količini, dostignutoj u bilo kojem trenutku.

Primjer:



Topla voda za 2 tuša je spremna za uporabu. Treći je u procesu zagrijavanja, Krajnji je cilj imati toplu vodu s ekvivalentom količine za 3 tuširanja.

U načinu rada „Ručno upravljanje“ i načinu rada „BOOST“ na zaslonu se prikazuje timer koji uzima u obzir preostalo vrijeme dok se ne dostigne zadana količina tople vode.

• Prijavljeni problemi

Kad se prijavi problem u uređaju simbol  se pojavljuje na zaslonu i počinje treptati. Šifra pogreške se pojavljuje na zaslonu.

Popis grešaka koje se mogu prikazati na zaslonu:

Kod greške	Naziv greške
Er1	Osjetnik 1 - Donji senzor je prekinut
Er2	Osjetnik 1 - Donji senzor je na kratki spoj
Er3	Osjetnik 1 - Gorni senzor je prekinut
Er4	Osjetnik 1 - Gorni senzor je na kratki spoj
Er5	Osjetnik 2 - Donji senzor je prekinut
Er6	Osjetnik 2 - Donji senzor je na kratki spoj
Er7	Osjetnik 2 - Gorni senzor je prekinut
Er8	Osjetnik 2 - Gorni senzor je na kratki spoj
Er9	Pogreška softvera
Er10	Grijač je uključen bez vode (H1)
Er11	Grijač je uključen bez vode (H2)

✍ Napomena: Ako se vam pokaže simbol  i bilo koja od gore navedenih pogrešaka, obratite se ovlaštenom servisnom! Radionice su navedene u jamstvenoj kartici.

VII. PERIODIČKO ODRŽAVANJE

U uvjetima normalnog rada bojlera pod utjecajem visoke temperature na površini grijača sakuplja se kamenac. To pogoršava izmjenu topline između grijača i vode. Temperatura na površini grijača i u zoni oko njega se povisuje. Čuje se karakterističan šum kipuće vode. Termostat se počinje češće uključivati i isključivati. Moguće je doći do «lažnog» aktiviranja temperaturne zaštite. Stoga proizvođač ovog uređaja preporuča profilaksu vašeg bojlera svake dvije godine od ovlaštenog servisa. Ova profilaksa mora uključivati čišćenje i pregledavanje zaštitne magnezijske anode (kod bojlera sa staklokeramičkim pokrićem) i zamjenu novom u slučaju potrebe. Za čišćenje uređaja koristite vlažnu krp. Ne koristite abrazivne preparate ili preparate sa razrjeđivačem. Nemojte sipati vodu na jedinicu.

Proizvođač ne snosi odgovornost za posljedice uzrokovane nepoštivanjem ovih uputa.

Upute o zaštiti okoliša

 Stari električni uređaji sastoje se od vrijednih materijala te stoga ne spadaju u kućno smeće! Stoga vas molimo da nas svojim aktivnim doprinosom podržite pri štednji resursa i zaštiti okoliša, te da ovaj uređaj predate na mjestu predviđena za sakupljanje starih električnih uređaja, ukoliko je takvo organizirao.

I. ВАЖЛИВІ ПРАВИЛА

1. Цей технічний опис і інструкція експлуатації мають на меті ознайомити Вас із виробом і умовами його правильного монтування й експлуатації. Інструкція призначена й для правоздатних техніків, які будуть монтувати прилад спочатку, демонтувати й ремонтувати у випадку пошкодження.
2. Дотримання вказівок в справжній інструкції, в першу чергу, являється в інтерес покупця, але разом з цим являється і однією з гарантійних умов, вказаних в гарантійній карті, щоб покупець міг скористатися безкоштовно гарантійним обслуговуванням. Виробник не несе відповідальність за ушкодження в приладі і евентуальні збитки, заподіяні в результаті експлуатації і/або монтажу, які не відповідають вказівкам і інструкціям в цьому керівництві.
3. Електричний бойлер відповідає вимогам EN 60335-1, EN 60335-2-21.
4. Цей прилад призначений для використання дітьми 8 і старше 8 років і людьми з обмеженими фізичними, чутливими або розумовими здібностями, або людьми з недостатнім досвідом і знаннями, якщо вони знаходяться під наглядом або інструктовані відповідно до безпечного використання приладу і розуміють небезпеки, які можуть виникнути
5. Діти не повинні грати з приладом
6. Чищення і обслуговування приладу не повинні здійснюватися дітьми, які не знаходяться під наглядом.

⚠ УВАГА! Неправильна установка та підключення приладу можуть зробити його небезпечним для здоров'я і життя споживачів, а також може призвести до збитків їх майна /ушкодженню та/або знищенню /, а також таким третім осіб, викликаним включно, але не тільки, повинно, вибухом, пожежею. Монтаж, підключення до водопроводу та до електричної мережі повинні виконуватися правоздатними електротехніками і техніками по ремонту та монтажу приладів, які отримали свою правоздатність на території країни, в якій здійснюється монтаж і введення в експлуатацію приладу, та відповідно до норм її законодавства.

⚠ Забороняються всякі зміни й перебудови в конструкції й електричній схемі бойлера. При констатуванні таких гарантія на прилад відпадає. Під зміною й перебудовою розуміється всяке відсторонення вкладених виробником елементів, вбудовування додаткових компонентів у бойлер, заміна елементів з аналогічними несхваленими виробником.

Монтаж

1. Бойлер необхідно монтувати тільки в приміщеннях з нормальною пожежною безпекою.
2. При монтажі в лазні він повинен бути монтований у такому місці, де б не обливався водою з душу або душ-трубки.
3. Він призначений для експлуатації тільки в закритих і опалюваних приміщеннях, в яких температура не падає нижче 4°C і не призначений для роботи у безперервному проточному режимі.
4. При установці на стіну - підвішується за допомогою болтів M8 на корпусі до несучих кронштейнів, які заздалегідь встановлені й знівелювані до стіни. Несучі кронштейни і дюбелі для монтажу кронштейна до стіни включені в комплект приладу.

Приєднання бойлера до водогінної мережі

1. Прилад призначений для забезпечення гарячою водою побутових об'єктів, що мають водогінну мережу з тиском не більше 6 атмосфер (0,6 МПа).
 2. **Обов'язковим є монтування зворотного запобіжного клапана** (0,8 МПа), який куплений з бойлером. Він ставиться на вході холодної води, у відповідність зі стрілкою на його корпусі, яка вказує напрямком вхідної води. Не допускається інша гальмова арматура між клапаном і приладом.
- Виключення:** Якщо місцеві регуляторні (норми) вимагають використання іншого захисного клапана або пристрою (відповідного EN 1487 або EN 1489), тоді він має бути закупленим додатково. Для пристроїв, відповідних EN 1487, максимальний оголошений робочий тиск має бути 0.7 МПа. Для інших захисних клапанів, тиск, на якому вони відкалібровані, має бути на 0.1 МПа нижче маркувальної таблички приладу. У цих випадках поворотний захисний клапан, доставлений з приладом, не потрібно використовувати.
 3. Поворотно-захисний клапан і трубопровід від нього до бойлера мають бути захищені від замерзання. При дренаванні шлангом - його вільний кінець завжди має бути відкритим до атмосфери (а не зануреним). Шланг також має бути захищений від замерзання.
 4. Для безпечної роботи бойлера необхідно чистити регулярно зворотний запобіжний клапан і оглядати правильне його функціонування /щоб не був заблокованим/, а в районах із сильною вапняною водою чистити від зібраного вапняку. Ця послуга не є предметом гарантійного обслуговування.
 5. Щоб уникнути заповнення збитків споживачам і третім особам у випадку несправності в системі постачання гарячою водою необхідно, щоб прилад був монтований у приміщенні, що має підлогову гідроізоляцію й дренаж у каналізації. У ніякому випадку не ставте під приладом предмети, які не є водостійкими. При монтуванні приладу в приміщеннях без підлогової гідроізоляції необхідно зробити захисну ванну під ним із дренажем до каналізації.
 6. При експлуатації - (режим нагріву води) - нормальним є, якщо крапає вода з дренажного отвору захисного клапана. Його необхідно залишити відкритим до атмосфери. Мають бути узяті заходи по відведенню або збору минулої кількості для відвертання збитків.
 7. Якщо існує вірогідність пониження температури в приміщенні нижче 0°C, бойлер необхідно спорожнити від води. Коли необхідно **звільнення бойлера від води** необхідно спочатку відключити електроживлення до нього. Зупинити подачу води до пристрою. Пустити кран змішувача з гарячою водою. Для зціджування води з бойлера, відкрийте кран 7 (малюнок 5). Якщо в даній інсталяції такий не передбачено, бойлер може бути звільнений від води, бойлер може бути спорожнений прямо з його вхідної труби, заздалегідь від'єднавши бойлер від водопроводу.

Приєднання до електричної мережі

1. Не включайте бойлер не переконавшись, що він наповнений водою.
2. При приєднанні бойлера до електричної мережі необхідно бути уважним, щоб правильно приєднати захисний провідник (у моделей без шнура зі штепселем).
3. У моделей, без шнура живлення струмова петля має бути забезпечена запобіжником і вбудованим пристроєм, оскільки це забезпечує роз'єднання усіх полюсів в умовах перенапруження категорії III.
4. Якщо шнур живлення (у моделей, укомплектованих з таким) є ушкодженим, тоді він повинен бути замінений сервісним представником або особою з подібною кваліфікацією, щоб уникнути всякого ризику.
5. При бойлерах горизонтального монтажу, ізоляція силових кабелів електричної інсталяції має бути захищена від контакту з фланцем приладу (у зоні під пластмасовою кришкою). Наприклад, з ізоляційною термоусадковою трубкою з температурною стійкістю більше 90 °C.
6. Під час нагріву з приладу можна почути свистячий шум (закипаюча вода). Це є нормальним і не повідомляється про ушкодження. Якщо цей шум посилюється з часом, тоді і причиною є накопичення вапняку. Щоб усунути шум, необхідно почистити прилад. Ця послуга не є предметом гарантійного обслуговування.

Шановні клієнти,

Команда TESY сердечно поздоровляє Вас з новою покупкою. Сподіваємося, що Ваш новий прилад сприятиме поліпшенню комфорту у Вашому будинку.

Декларація про відповідність

Справжнім «TESY LTD» заявляє, що обладнання відповідає суттєвим вимогам Технічного регламенту радіообладнання, затвердженого постановою Кабінету Міністрів України від 24 травня 2017 року № 355.

Виробник: «ТЕСІ ЛТД.» (48, Мадара Блvd., Бокс 529 9701, Шумен, Болгарія).

Технічні характеристики радіообладнання:
Смуга частот: 2400,0 - 2483,5 МГц (IEEE 802.11 b/g/n)
Максимальна потужність: 18,79 дБм.

II. ТЕХНІЧНІ ХАРАКТЕРИСТИКИ

1. Номінальна місткість, літри - дивися таблицьку на приладі
2. Номінальний тиск - дивися таблицьку на приладі
3. Номінальна потужність - дивися таблицьку на приладі
4. Номінальний тиск - дивися таблицьку на приладі

⚠ Це не тиск з водопровідної мережі. Воно оголошене для приладу і відноситься до вимог стандартам безпеки.

5. Тип бойлера - закритий водонагрівач акумулюючий, з теплоізоляцією
6. Щоденне споживання електроенергії - див. Додаток I
7. Оголошений профіль навантаження - див. Додаток I
8. Кількість змішаної води при 40 ° C V40 в літрах - див. Додаток I
9. Максимальна температура термостата - див. Додаток I
10. Заводські настройки температури - див. Додаток I
11. Енергетична ефективність в режимі нагріву води - див. Додаток I

III. ОПИС І ПРИНЦИП ДІЙ

Прилад складається з корпусу, фланця у своїй нижній частині / при бойлерах для вертикального монтажу/ або з боку / при бойлерах для горизонтального монтажу/, запобіжна пластмасова панель і зворотно-запобіжний клапан.

1. Корпус складається з двох сталевих резервуарів (водовласників) і кожуха (зовнішньої оболонки) з теплоізоляцією між ними з екологічно чистого пінополіуретану високої щільності, і двох труб з різьбленням G 1/2" для подачі холодної води (із синім кільцем) і для випускнення теплої (із червоним кільцем).

Внутрішні резервуари залежно від моделі можуть бути двох типів:

- із чорної сталі, захищеної спеціальним скло- керамічним і емалевим покриттям
 - з нержавіючої сталі
2. На кожному фланці встановлений електричний нагрівач і магнієвий протектор.

Електричний нагрівач служить для нагрівання води в резервуарі і управляється термостатом, який автоматично підтримує певну температуру. Прилад має в розпорядженні два вбудовані пристрої (для кожного водовласника) для захисту від перегрівання (термовимикачі), які вимикають відповідний нагрівач від електромережі, коли температура води досягає занадто високих значень.

3. Зворотно-запобіжний запобігає повному звільненню приладу при зупинці подачі холодної води з водогінної мережі. Він захищає прилад при підвищеному тиску у водному контейнері до більше високого показника від припустимого при режимі нагрівання (при підвищенні температури вода розширюється й тиск збільшується), шляхом випуску через дренажний отвір.

⚠ Зворотно-запобіжний клапан не може захистити прилад при подачі з водопроводу тиску вище оголошеного для приладу.

IV. МОНТАЖ І ВКЛЮЧЕННЯ

⚠ Увага! Неправильна установка і підключення приладу зроблять його небезпечним з важкими наслідками для здоров'я та можуть привести до смерті споживачів. Це також може привести до збитків їх майна, а також таких третіх осіб, викликаних повинно, вибухом, ПОЖЕЖЕЮ. Монтаж, підключення до водопроводу та підключення до електричної мережі повинні виконуватися правоздатними техніками. Правоздатний технік - це особа, яка має відповідні компетенції згідно з нормативним устроєм відповідної держави.

1. Монтаж

Рекомендується монтувати прилад максимально ближче до місця використання гарячої води, щоб скоротити теплові втрати в трубопроводі. При монтажі в лазні він повинен бути монтований у такому місці, де б не обливався водою з душу або душ-трубки. При установці на стіну - підвищується за допомогою болтів M8 на корпусі до несучих кронштейнів, які заздалегідь встановлені і знівелювані до стіни. Несучі кронштейни і дюбелі для монтажу кронштейна до стіни включені в комплект приладу.

Схема вертикальної установки - мал. 4.1;

Схема горизонтальної установки - мал. 4.2.

⚠ Щоб уникнути заподіяння збитків споживачам і третім особам у випадку несправності в системі постачання гарячою водою необхідно, щоб прилад був монтований у приміщенні, що має підлогу гідроізоляцію й дренаж у каналізації. У ніякому випадку не ставте під приладом предмети, які не є водостійкими. При монтуванні приладу в приміщеннях без підлогової гідроізоляції необхідно зробити захисну ванну під ним із дренажем до каналізації.

🔪 Примітка: захисна ванна не входить у комплект і вибирається споживачем.

2. Приєднання бойлера до водогінної мережі

Малюнок 5 - Де: 1 - вхідна треба; 2 - запобіжний клапан; 3 - скорочений вентиль (при тиску у водопроводі більш 0,7 МПа); 4 - гальмовий кран; 5 - лійка зі зв'язком до каналізації; 6 - шланг; 7 - кран для зчідування / спорощення/ бойлера (водонагрівача)

При приєднанні бойлера до водогінної мережі необхідно мати на увазі вказівні кольорові знаки / кільця / на трубах: синій - для холодної / вхідної / води, червоний - для гарячої / вихідної / води.

Обов'язковим є монтування зворотно-запобіжного клапана (0,8 МПа), який куплений з бойлером. Він ставиться на вході холодної води, у відповідність зі стрілкою на його корпусі, яка вказує напрямку вхідної води. Не допускається інша гальмова арматура між клапаном і приладом.

🔪 Включення: Якщо місцеві регулятори (норми) вимагають використання іншого захисного клапана або пристрою (відповідного EN 1487 або EN 1489), тоді він має бути закупленим

додатково. Для пристроїв, відповідних EN 1487, максимальний оголошений робочий тиск має бути 0.7 МПа. Для інших захисних клапанів, тиск, на якому вони відкалібровані, має бути на 0.1 МПа нижче маркувальної таблицьки приладу. У цих випадках зворотний захисний клапан, доставлений з приладом, не потрібно використати.

⚠ Наявність інших / старих / зворотно-запобіжних клапанів може привести до ушкодження вашого приладу й вони повинні відсторонятися.

⚠ Не дозволяється інша замочна арматура між зворотно-запобіжним клапаном (захисним пристроєм) і приладом.

⚠ Не допускається вгвинчування клапана до різьблення завдовжки більше 10 мм., у гіршому випадку це може привести до ушкодження вашого клапана і є небезпечним для вашого приладу.

⚠ Поворотно-захисний клапан і трубопровід від нього до бойлера мають бути захищені від замерзання. При дренаванні шлангом - його вільний кінець завжди має бути відкритим до атмосфери (а не зануреним). Шланг також має бути захищений від замерзання.

Наповнення бойлера водою здійснюється шляхом відкриття крана для подачі холодної води з водогінної мережі до нього й крана для гарячої води на змішувальній батареї. Після наповнення зі змішувача повинна потекти безперервний струмінь води. Уже можете закрити кран для теплої води. Коли необхідне звільнення бойлера від води необхідно спочатку відключити електроживлення до нього. Зупинити подачу води до пристрою. Пустити кран змішувача з гарячою водою. Для зчідування води з бойлера, відкрийте кран 7 (малюнок 5). Якщо в даній інсталяції такий не передбачено, бойлер може бути спорощений прямо з його вхідної труби, заздалегідь від'єднавши бойлер від водопроводу. При знятті фланця є нормальним витікання декількох літрів води, що залишилися у водному контейнері.

⚠ При виливанні необхідно взяти міри запобігання збитків від води, що виливається.

У випадку якщо тиск у водопровідній мережі перевищує вказані показники в параграфі I вище, тоді необхідно встановити редуруючий вентиль, інакше бойлер не буде експлуатований правильно. Виробник не бере на себе відповідальність за проблеми, що з'явилися від неправильного експлуатування приладу.

3. Приєднання до електричної мережі.

⚠ До включення електроживлення переконайтеся в тому, що прилад наповнений водою.

3.1. У моделях, що постачаються зі шнуром живлення в комплекті зі штепселем, приєднання здійснюється шляхом його включення в контакт.

Від'єднання від електричної мережі здійснюється шляхом відключення штепселя з контакту.

⚠ Контакт має бути правильно приєднаний до окремого струмового круга, забезпеченого запобіжником. Він має бути заземленим.

3.2. Водонагрівачі оснащені шнуром живлення без вилки

Цей прилад має бути підключений до окремої струмової петлі стаціонарної електричної інсталяції, забезпеченої запобіжником з оголошеним номінальним струмом 16A(20A для потужності > 3700W). Зв'язок має бути постійним - без штепсельних з'єднань. Струмова петля має бути забезпечена запобіжником і вбудованим пристроєм, оскільки це забезпечує роз'єднання усіх полюсів в умовах перенапруження категорії III. Підключення провідників шнура живлення приладу має бути виконане таким чином:

- Провідник з ізоляцією коричневого кольору - до фази провідника електричної інсталяції (L)
- Провідник з ізоляцією синього кольору - до нейтрального провідника електричної інсталяції (N)
- Провідник з ізоляцією жовто-зеленого кольору - до захисного провідника електричної інсталяції (⊕)

3.3. Водонагрівач без шнура живлення

Цей прилад має бути підключений до окремої струмової петлі стаціонарної електричної інсталяції, забезпеченої запобіжником з оголошеним номінальним струмом 16A(20A для потужності > 3700W). Підключення виконується мідними одножильними (твердими) провідниками - кабель 3x2,5 mm² для загальної потужності 3000W (кабель 3x4.0 mm² для потужності > 3700W).

В електричний контур для живлення приладу необхідно вмонтувати пристрій, який би забезпечував роз'єднання всіх полюсів в умові наднапруження категорії III.

Щоб монтувати електричний провідник живлення до бойлера, необхідно зняти пластмасову кришку (малюнок 7.3).

З'єднання живлячих дротів має бути відповідно до маркіровок електричних затисків, як слід:

- фазну напругу до позначення A або A1 або L або L1.
- нейтральний до позначення N (В або V1 або N1)
- Обов'язковим є приєднання захисного провідника до гвинтового з'єднання, позначене зі знаком ⊕.

Після монтажу пластмасова кришка закривається знову!

Пояснення до малюнок 6:

T1, T2 – термовимикач; TR/EC – терморегулятор/ електронним управлінням; S1, S2 – датчик; R1, R2 – нагрівач; F1, F2 – фланець; Wi-Fi (якщо модель має Wi-Fi)

V. АНТИКОРОЗИЙНИЙ ЗАХИСТ - МАГНІЄВИЙ АНОД

Магнієвий анод захищає внутрішню поверхню водного контейнера від корозії. Він є елементом, що зношується, який підлягає періодичній підміні. З обліком довгострокової й безаварійної експлуатації Вашого бойлера, виробник рекомендує періодичний огляд стану магнієвого анода правоздатним техніком і підміну при необхідності, а це може відбутися під час періодичної профілактики приладу. З питань підміни звертайтеся до спеціалізованих сервісів!

VI. РОБОТА ІЗ ПРИЛАДОМ

1. Вмикання електричного бойлера

Перед першим вмиканням приладу переконайтеся, що він правильно підключений до електричної мережі та заповнений водою. Вмикання бойлера здійснюється за допомогою пристрою, вбудованого в установку, описаного на підпункті 3.3 параграфу IV, або шляхом підключення штепселя в розетку (якщо модель має шнур з вишкою).

2. Опис панелі керування приладу

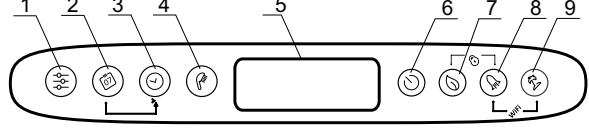

Позначення кнопок і елементів:

- 1 – [Symbol] Кнопка вибору програми і включення функцій програмування в режимі "Щотижневий програматор"
- 2 - [Symbol] Кнопка вибору днів тижня.
- 3 - [Symbol] Кнопка вибору часу/періоду в різних режимах
- 4 - [Symbol] Кнопка "лейка" для вибору кількості душей і активації режиму "Ручне управління"
- 5 - LCD дисплей.
- 6 - [Symbol] Кнопка включення / виключення приладу - "Stand by" режим.
- 7 - [Symbol] Кнопка вибору режимів ECO SMART, ECO NIGHT або ECO COMFORT
- 8 - [Symbol] Кнопка вибору функції "BOOST"
- 9 - [Symbol] Кнопка включення / виключення режиму "Канікулярний"

Можливі комбінації:

- 7 + 8 - [Symbol] + [Symbol] "блокування" панелі
- 8 + 9 - [Symbol] + [Symbol] Включення або виключення Wi - Fi модуля (Stand by режим)
- 2 + 3 – [Symbol] + [Symbol] Копіювання стану поточного осередку.
- 1 + 2 – [Symbol] + [Symbol] Орієнтація дисплея з вертикального в горизонтальне положення

3. Вмикання електронного управління приладу

Вмикання відбувається за допомогою кнопки [Symbol]. При цьому на дисплеї відображається режим, в якому буде працювати, і в залежності від нього символи, описані для кожного з режимів нижче. Вмикання електронного управління виконується одним натисненням кнопки [Symbol].

4. Налаштування і управління приладу

• Вмикання і вимикання Wi-Fi (якщо модель має Wi-Fi)

Вмикання і вимикання Wi-Fi модуля здійснюється шляхом одночасного утримання кнопки [Symbol] + [Symbol] як найменше на 10 секунд в режимі stand-by, тобто коли прилад вимкнено кнопкою [Symbol]. Коли Wi - Fi модуль включений, на дисплеї з'являється символ [Symbol].

[Symbol] Примітка: Якщо прилад повернеться до заводських налаштувань, то його потрібно знову підключити до Wi-Fi пристрою.

• Налаштування дня тижня і часу

Для того, щоб програмні режими працювали коректно, необхідно встановити поточний час і день тижня. Для того, щоб реалізувати цю функцію важливо, щоб бойлер був в режимі "Stand by".

Утримуйте кнопку [Symbol]. У полі вибору дня тижня починає блимати день тижня. За допомогою кнопки [Symbol] виберіть поточний день тижня. Натисніть кнопку [Symbol], щоб підтвердити зроблений вибір. Перші дві цифри таймера починають блимати. Кнопкою [Symbol] настройте час і підтвердіть кнопкою [Symbol]. Друга група цифр починає блимати. Знову за допомогою кнопки [Symbol] настройте хвилини і підтвердіть кнопкою [Symbol].

• Орієнтація дисплея з вертикального в горизонтальне положення

Для правильної роботи програмних режимів при горизонтальній установці приладу необхідно вибрати режим роботи для "горизонтальних" моделей (горизонтальна орієнтація дисплея).

Для переходу від горизонтальних до вертикальних символів і навпаки необхідно натиснути і утримати дві кнопки [Symbol] + [Symbol] впродовж 5 секунд, коли бойлер знаходиться в "Stand by" режимі.

[Symbol] Увага! У вашого електричного водонагрівача TESI найвищий енергетичний клас. Клас приладу в ЕКО-режимі гарантується тільки при коректно визначеній орієнтації дисплея.

• Режим "Ручного управління"

Кнопкою [Symbol] ви можете вибрати робочий режим "Ручне управління". На дисплеї показується символ [Symbol] і таймер зворотного рахунку, якщо прилад знаходиться в режимі нагріву, або годинник, якщо прилад готовий до використання.

При активації ручного режиму на екрані відображається останнє налаштування кількості душей, що була запам'ятана. Максимальна кількість душей, які можуть бути вибрані, являється залежно від моделі та показана в таблиці 1.3.

• Режим "Проти замерзання"

Функція "Проти замерзання" є активною в режимах "Ручного управління" і "Тижнева програма".

Щоб включити функцію "проти замерзання", натисніть кнопку [Symbol] до появи символу [Symbol] на дисплеї.

[Symbol] УВАГА: Прилад обов'язково повинен бути включеним в електричну мережу. Запобіжний клапан і трубопроводи від нього до приладу повинні бути захищені від замерзання.

• Режим "Тижнева програма"

При натисненні кнопки [Symbol] ви можете вибрати один з трьох вбудованих тижневих програмних режимів - P1, P2 або P3.

Щоб встановити програму, яку ви вибрали, натисніть і утримуйте кнопку [Symbol], щоб запустити її налаштування.

Пристрій входить в режим програмування вибраної програми. На дисплеї індикатор програми (P1, P2 або P3) блимає.

Крок 1 - Вибір дня тижня

За допомогою кнопки [Symbol] виберіть день тижня, для якого мінятимете програму.

Крок 2 - Вибір часу

Кнопкою [Symbol] виберіть потрібний час.

Крок 3 - вибір бажаної кількості гарячої води

Кнопкою [Symbol] виберіть кількість душей, щоб вказати потрібну кількість гарячої води в потрібний час. Вони можуть бути вибрані за бажанням *, 1, 2,... кількість душей, при обході кнопкою [Symbol].

*" означає, що вибраний режим "проти замерзання", який на дисплеї відображається символом [Symbol].

За допомогою комбінації кнопок [Symbol] + [Symbol] ви можете скопіювати налаштування(кількість душей) з поточного часу впродовж наступної години.

Для цього утримувати кнопку [Symbol] натиснутою, а при натисненні кнопки [Symbol] можна перейти до наступної години(сусідній осередок), копіюючи вибрану кількість душей.



Легенда позначень:

- [Symbol] - коли осередок часу заповнений, є вимога гарячої води в цей час і вода буде нагріта залежно від вибраної кількості душей;
 - [Symbol] - якщо осередок часу порожній, пристрій не має завдання на цей час.
- Зроблені зміни підтверджуються одноразовим натисненням кнопки [Symbol], при цьому прилад вийде з режиму налаштування. Якщо кнопки не маніпулюються відомий час, зроблені зміни автоматично запам'ятовуються(навіть якщо вони не були підтвержені).

Режими програми - P1 і P2

Для програм P1 і P2 ви можете вибрати, в який день тижня, в якій годині, яка кількість гарячої води вам потрібна. Пристрій обчислює, коли включити, щоб забезпечити необхідну кількість в указаний час. *Наприклад: Якщо встановлено, щоб в середу у 18:00 годині була гаряча вода на 3 людини, прилад підтримуватиме кількість певний період часу і вимкнеться.*

Програмний режим – P3

Для програм P3 ви можете вибрати, в який день тижня, на який період часу повинен включитися прилад і яку кількість гарячої води забезпечити. Прилад включається і намагається досягти встановленої кількості душей. *Наприклад: Якщо встановлено, щоб в середу у 18:00 годині була гаряча вода на 3 людини, прилад нагріватиме воду у цей час до досягнення заданих 3 душей.*

• Режим ECO SMART, ECO NIGHT та ECO COMFORT

Натиснувши кнопку [Symbol], ви можете вибрати один з трьох режимів: **ECO** - ECO SMART, **EC1** - ECO COMFORT (нижня межа забезпечує 2 душі, верхня межа генерує економію), **EC2** - ECO NIGHT (SMART алгоритм з пріоритетом нагріву вночі). Вибраний режим відображається на екрані. У режимах "ECO" електричний водонагрівач створює власний алгоритм роботи, щоб гарантувати економію витрат енергії, відповідно, для зменшення витрати електроенергії та для підтримки максимального комфорту при використанні.

[Symbol] Увага! Електричний бойлер TESI має максимально високий енергетичний клас. Клас приладу гарантується тільки при роботі приладу в режимі ECO "Еко смарт", по причині значної економії енергії, що забезпечується.







Принцип роботи: після вибору одного з трьох режимів "Еко смарт", прилад запам'ятовує ваші звички, і сам виробляє тижневу програму з тим, щоб забезпечити потрібну кількість теплої води у відповідний момент, коли це потрібно, але так, щоб створювати економію енергії і знизити рахунки за електрику. Принцип роботи вимагає період самостійного навчання, який триває один тиждень, після чого режим "Еко смарт" починає створювати економію енергії без шкоди для Вашого комфорту, розраховані на підставі дослідження Ваших звичок. Прилад продовжує контролювати Ваші звички і вивчати їх постійно.

В цьому режимі Ваше втручання не можливе після того, як режим обрано. У разі, якщо Ви часто змінюєте свої звички, прилад не може виробити зовсім точний алгоритм, який зміг би гарантувати Ваш комфорт і забезпечувати гарячу воду саме тоді, коли Вам це необхідно. У разі, якщо робота приладу в режимі "Еко смарт" Вам не підходить і не забезпечує потрібного комфорту, а Ви бажаєте, щоб прилад продовжував піклуватися про скорочення Ваших витрат, тоді натиснувши на кнопку  Ви можете обрати робочий режим **ЕС1**, для більш високого рівня комфорту, при якому створюється економія енергії, хоча і в меншій мірі. Вибір режиму **ЕС1** призначений для користувачів із змінними звичками, для яких важко можна зробити точний тижневий графік роботи.

Щоб забезпечити максимальну економію енергії, ви можете вибрати режим **ЕС2**. Це режим з SMART - алгоритмом з пріоритетним нічним нагрівом.



Примітка: При відключенні або зупинці живлення, пристрій зберігає налаштування впродовж 12 годин. Тільки з допомогою кнопки "on/off" Ви можете перезапустити алгоритм, при якому прилад почне навчання спочатку.



● Функція "LOCK"



При одночасному тривалому утримуванні кнопок  +  панель управління "блокується" і через неї не можуть подаватися команди. Якщо панель заблокована, на дисплеї з'являється символ  Якщо натиснути кнопку при заблокованій панелі, усі кнопки починають світитися, але пристрій не приймає команди, символ  блимає 3 рази, закликаючи до розблокування. Щоб знову розблокувати панель, вам треба одночасно натиснути і утримувати кнопки  +  впродовж 2 секунд.





● Функція „Vacation“ (Відпустка)





У разі, якщо Ви плануєте відсутність більш, ніж на 1 день, можете активувати режим "Відпустка", щоб бойлер "знав" коли Ви повернетесь і забезпечив для Вас гарячу воду.

Щоб включити режим "Канікулярний," ви повинні натиснути кнопку . На дисплеї відобразиться "00" днів до миготливих цифр і символів . Якщо кількість днів "00" не буде змінена, режим "Канікулярний" не може бути активований.

Щоб ввести кількість днів, використайте кнопку . Одним торканням лічильник збільшується на одиницю. При утримуванні кнопки лічильник збільшується автоматично з більш високою швидкістю. Максимальна кількість днів, яку можна ввести, дорівнює 90. Символ  все ще блимає. Інші два параметри задані як заводські налаштування: максимальна кількість душей у 18:00 годині в останній день відпустки.

Щоб змінити час, в який необхідно забезпечити бажану кількість гарячої води, використайте кнопку . Щоб змінити кількість душей, використайте кнопку .

Встановлені параметри підтверджуються натисненням кнопки , при цьому режим "Канікулярний" активується. На дисплеї символ  перестав блимати і світитися безперервно. Відображаються кількість відпускних днів, кількість душей і час, коли має бути забезпечена гаряча вода. Вихід з режиму канікул, без зміни, може бути виконаний або натисненням  або, якщо тривалий час не торкатися жодної кнопки бутон. Символ  зникає.

Щоб вийти з режиму "Канікулярний", натисніть будь-яку з кнопок - , , або . Якщо натиснути кнопку  доки режим "Канікулярний" активований, здійснюється перехід в режим програмування і кількість днів та символ  починають блимати знову.

Примітка: Кількість днів, що ви вводите /період відсутності/ повинна включати в себе і день, в який Ви повернетесь до дому.

● Функція "BOOST" (Одноразове нагрівання до максимальної температури і автоматичне повернення до раніше обраного режиму роботи)

При активації функції BOOST, бойлер буде нагрівати воду до максимально можливої температури, без зміни алгоритму роботи у відповідному робочому режимі. Після досягнення максимальної температури, прилад переходить у попередній режим роботи автоматично. Функція BOOST є активною в режимах "Еко смарт", "Vacation" і "Тижнева програма". Щоб включити BOOST, натисніть тривалий час (близько 3 секунд) кнопку .

Щоб відключити BOOST, знову натисніть і утримуйте кнопку .

● Функція "ПОВЕРНУТИ ЗАВОДСЬКІ НАЛАШТУВАННЯ"

Для того, щоб реалізувати цю функцію важливо, щоб бойлер був в режимі "Stand by". Здійснюється шляхом затримання кнопки  протягом як мінімум 10 секунд. Протягом цих 10 секунд Ви повинні почути два звукових сигнали. Перший сигнал це "тест", повинні засвітитись всі символи на

панелі та, продовжуючи затримання кнопки, ви почуєте другий сигнал, який вже символізує що ви повернули прилад на заводські налаштування.

● Символ "Лейка"

Символ "Лейка"  дає Вам інформацію про кількість вже нагрітої води і про те, чи досягнута встановлена кількість в різних режимах. Кількість води на душ розраховується на основі середніх європейських стандартів і може не співпадати з вашим особистим комфортом. Коли символ "Лейка" світиться постійно, це означає, що встановлена кількість гарячої води досягнута. Коли символ "Лейка" блимає, це означає, що пристрій знаходиться в режимі нагріву. Коли більш ніж один "душ" не готові, вони блимають один за іншим безперервно. Це дає інформацію про встановлену кількість гарячої води і кількість, досягнуту в будь-який момент часу.

Наприклад:



Гаряча вода для 2 душей готова до використання. Третій душ знаходиться в процесі нагріву. Кінцева мета полягає в тому, щоб мати гарячу воду з еквівалентною кількістю 3 душей.

У режимі "Ручне управління" та режимі "BOOST" на екрані відображається таймер, що вказує час, що залишився до досягнення встановленої кількості гарячої води.

● Зареєстровані проблеми

При зареєстрованому проблемі в пристрою на панелі з'являється символ  і починає блимати. Код зареєстрованої помилки відображається на дисплеї.

Список помилок, які можуть з'явитися на дисплеї:

Код	Найменування помилки
Er1	Сенсор 1 - Нижній датчик перерваний
Er2	Сенсор 1 - Нижній датчик уз коротким замиканням
Er3	Сенсор 1 - Верхній датчик перерваний
Er4	Сенсор 1 - Верхній датчик з коротким замиканням
Er5	Сенсор 2 - Нижній датчик перерваний
Er6	Сенсор 2 - Верхній датчик перерваний
Er7	Сенсор 2 - Нижній датчик уз коротким замиканням
Er8	Сенсор 2 - Верхній датчик з коротким замиканням
Er9	Помилка програмного забезпечення
Er10	Включений сухий обігрів (H1)
Er11	Включений сухий обігрів (H2)

Примітка: Якщо висвічується символ  і якась із вище перерахованих помилок, то будь ласка, зв'яжіться з авторизованим сервісом! Сервіси вказані в гарантійному талоні.

VII. ПЕРІОДИЧНА ПІДТРИМКА

При нормальній роботі бойлера, під впливом високої температури на поверхні нагрівача відкладається вапняк / т.зв. накип /. Це погіршує теплообмін між нагрівачем і водою. Температура на поверхні нагрівача й у зоні біля нього збільшується. З'являється характерний шум /закіпаюча вода/. Терморегулятор починає включати й виключати частіше. Можлива поява "помилкового" залучення температурного захисту. Із цієї причини виробник цього приладу рекомендує профілактику на кожні два роки Вашого приладу спеціалізованим сервісним центром або сервісною базою. Ця профілактика повинна включати чищення й огляд анодного протектора (при бойлерах зі скло-керамічним покриттям), який якщо буде потреба підлягає заміні. Для чищення приладу використайте вологу тканину. Не використовуйте абразивні або такі, що містять розчинник чистячі речовини. Не обливайте прилад водою.

Виробник не відповідає за всі наслідки, внаслідок недотримання цієї інструкції.



Вказівки по охороні навколишнього середовища

Старі електроприлади містять коштовні метали й із цієї причини не треба їх викидати разом з побутовим сміттям! Просимо Вас сприяти своєю активною допомогою охороні навколишнього середовища й передати прилад в організовані викупні пункти (якщо існують такі).

I. POMEMBNA PRAVILA

1. Ta tehnični opis in navodila za uporabo so namenjeni za to, da se seznanite z izdelkom in pogoji za njegovo pravilno namestitev in uporabo. Navodila so prav tako namenjena usposobljenim strokovnjakom, ki bodo opravili montažo naprave ter demontažo in popravilo v primeru okvare.
2. Prosimo, upoštevajte, da ravnanje po teh navodilih je predvsem v korist kupca, vendar da je skupaj s tem tudi garancijski pogoji, naveden na garancijskem listu, da bi lahko kupec uporabil garancijski servis brezplačno. Proizvajalec ne odgovarja za poškodbe naprave in za morebitne škode, nastale zaradi eksploatacije in/ali montaže, ki niso v skladu z navodili in inštrukcijami v tem priročniku.
3. Električni grelnik vode ustreza zahtevam EN 60335-1 in EN 60335-2-21.
4. To napravo lahko otroci, starejši od 8 let, ljudje z zmanjšanimi fizičnimi in psihičnimi sposobnostmi ali ljudje brez izkušenj in znanja uporabljajo le pod nadzorom in po seznanitvi z varnostnimi navodili za uporabo naprave ter samo, če se zavedajo nevarnosti, ki se lahko pojavijo.
5. Otroci se ne smejo igrati s to napravo.
6. Otroci ne smejo čistiti in vzdrževati te naprave.

⚠ Opozorilo! Napačna montaža in priključitev naprave bodo povzročile nevarnost za zdravje in življenje uporabnikov in to lahko tudi povzroči težje in nadaljnje posledice za tiste, vključno, vendar ne omejene na telesne poškodbe in/ali smrt. To lahko tudi povzroči poškodovanje njihovega premoženja in premoženja tretjih oseb /okvare in/ali uničenje/ vključno, vendar ne samo zaradi poplave, eksplozije in požara.

Montaža, priključitev na vodovodno omrežje in električno omrežje, ter zagon naprave morajo opravljati samo električarji in tehniki, pooblaščen za popravilo in montažo, ki so svojo usposobljenost pridobili na ozemlju države, v kateri se montira in zažene naprava, in v skladu z zakonskimi določili zadevne države.

⚠ Vsakršne spremembe in prilagoditve na zgradbi in električni napeljavi grelnika vode so prepovedane. V primeru ugotavljanja takšnih sprememb in prilagoditev se garancija naprave razveljavi. Spremembe in prilagoditve so vsi primeri odstranjevanja delov, ki jih je v napravo vgradil proizvajalec, vgradnja dodatnih delov in zamenjava delov z enakimi, ki pa niso odobreni od proizvajalca.

Namestitev

1. Grelnik vode lahko namestite samo v prostore, ki so primerno zaščiteni pred požarom.
2. Če boste grelnik namestili v kopalnico, ga morate namestiti tako, da ga ni mogoče poškopiti z vodo iz pipe ali prhe.
3. On je namenjen za uporabo samo v zaprtih in ogrevanih prostorih, kjer ne pade temperatura pod 4°C in ni namenjen za nenehno uporabo v pretočnem režimu.
4. Montaža na steno - naprava se montira s pomočjo vijakov M8, pritrjenih na ohišje, na nosilce, ki so vnaprej nameščeni in izravnani s steno. V kompletu so priloženi nosilni nosilci in vložki za stensko montažo.

Priključitev grelnika vode na vodovodno omrežje

1. Naprava je namenjena za oskrbo gospodinjstva s toplo vodo, katerega vodovodno omrežje ima tlak manj kot 6 bar (0,6 MPa).
2. **Obvezna je namestitev varnostnega ventila**, ki ste ga dobili z napravo. Varnostni ventil morate namestiti na dotočno cev za mrzlo vodo, v skladu s puščico na ohišju, ki kaže smer dotočne mrzle vode. Med varnostnim ventilom in grelnikom ne sme biti nameščena dodatna zaporna armatura.
- Izjema:** Če lokalni predpisi (pravila) zahtevajo uporabo drugega varnostnega ventila ali druge naprave (v skladu z EN 1487 in EN 1489), ga morate dodatno kupiti. Za naprave, ki so v skladu s standardom EN 1487, največji navedeni delovni tlak mora biti 0,7 MPa. Za druge varnostne ventile, pritisk njihovega kalibriranja mora biti za 0,1 MPa pod označenom na tipski tablici naprave. V teh primerih se ne sme uporabljati vzratni varnostni ventil, ki je bil dobavljen skupaj z napravo.
3. Vzratno-varnostni ventil in cevovod od njega do boilerja morajo biti zaščiteni pred zamrzovanjem. Ob dreniranju s cevom – prosti konec mora biti vedno odprt za ozračje (ne sme biti potopljen). Cev je treba tudi zaščititi pred zamrzovanjem.
4. Za varno delovanje grelnika vode je potrebno varnostni ventil redno čistiti in pregledovati, če deluje normalno /ventil ne sme biti zamašen/, na območjih z vodo z veliko vsebnostjo vodnega kamna morate redno čistiti oblogo vodnega kamna. Ta storitev ne sodi med garancijskim vzdrževanjem.
5. Da bi preprečili poškodbe uporabnika in tretjih oseb v primeru okvar na sistemu za oskrbo z vročo vodo, napravo morate namestiti v prostoru, ki ima talno hidroizolacijo in odtok v kanalizacijo. V nobenem primeru ne postavljajte pod napravo predmetov, ki niso odporni na vodo. Če napravo namestite v prostoru brez hidroizolacije, morate pod napravo namestiti zaščitno posodo z odtokom v kanalizacijo.
6. Ob eksploataciji – režim segrevanja vode - je običajno kapanje vode od drenažne luknje varnostnega ventila. Obvezno je, da je omenjeni ventil odprt za ozračje. Za preprečitev škod so nujni ukrepi za odvoda ali zbiranje potekle količine vode.
7. V primeru da obstaja možnost da pade sobna temperatura pod 0°C, je boiler treba izprazniti.

Če želite izprazniti grelnik vode, najprej ga morate izključiti iz električnega omrežja. Prekinite pritok vode v napravo. Odprite ventil za toplo vodo na mešalni bateriji. Odprite ventil 7 (slika 5) da iztočite vodo iz boilerja. V primeru da le ta ne obstaja, lahko boiler izpraznite direktno skozi vhodno cev, s tem da ga predhodno izključite iz vodovodnega omrežja.

Način proti zmrzovanju

1. Grelnika vode ne smete vklopiti, če niste prepričani, da je poln vode.
2. Pri priključitvi grelnika vode na električno omrežje pazite na pravilno priključitev zaščitnega vodnika (pri modelih brez kabla z vtičakom).
3. Pri modelih brez električnega kabla, povezava mora biti stalna, brez vtičnice. Tokovni krog mora biti zaščiten z varovalko in vgrajeno napravo, ki zagotavlja ločevanje polov pri prenapetosti kategorije III.
4. Če je napajalni kabel (pri modelih, ki ga imajo) poškodovan, naj ga zamenja pooblaščen serviser ali strokovno usposobljena oseba, da se tako izognete nevarnosti.
5. Pri grelnikih vode za vodoravno namestitev, izolacija električnih kablov se ne sme dotikati prirobnice naprave (pod plastičnim pokrovom). Uporabite izolacijski obroček, odporen na temperaturo nad 90°C.
6. Ob segrevanju naprave se lahko sluša šum od piskanja (vretje vode). To je običajno in ne pomeni okvare. Šum se povečuje s časom in razlog je nabrani apnenec. Da bi odstranili šum je potrebno počistiti napravo. Garancija ne vključuje te storitve.

Spoštovani kupci,

TESY-jeva ekipa vam prisrčno čestita za vaš nov nakup. Upamo, da bo vaša nova naprava prinesla več udobja v vaš dom.

II. TEHNIČNE LASTNOSTI

1. Nazivna prostornina V, litri – gl. podatkovno tablico.
2. Nazivna napetost – gl. podatkovno tablico.
3. Nazivna moč – gl. podatkovno tablico.
4. Nazivni tlak – gl. podatkovno tablico

! To ni pritiska vodovodnega omrežja. To je pritisk, ki je povedan za napravo, in je povezan z zahtevami varnostnih standardov.

5. Tip grelnika vode – akumulacijski vodni grelnik zaprtega tipa s toplotno izolacijo.
6. Notranja obloga – pri modelih: GC – iz steklokeramike
7. Dnevna poraba električne energije – glej Prilogo I
8. Določen profil obremenitve – glej Prilogo I
9. Količina mešanja tople in hladne vode pri 40°C V40 v litrih – glej Prilogo I
10. Maksimalna temperatura termostata – glej Prilogo I
11. Tovarniško določene temperaturne nastavitve – glej Prilogo I
12. Energetska učinkovitost pri gretju vode – glej Prilogo I

III. OPIS IN PRINCIP DELOVANJA

Naprava sestoji iz telesa, prirobnice - spodaj /pri grelnikih za navpično namestitev/ oz. ob strani /pri grelnikih za vodoravno namestitev/, plastične kontrolne plošče in varnostnega ventila.

1. Korpus je sestavljen iz dveh jeklenih rezervoarjev (rezervoarji za vodo) in ohišja (zunanji del) s toplotno izolacijo med njimi iz ekološko čiste poliuretanske pene visoke gostote in dveh cevi z navojem $G \frac{1}{2}$ " za dovod mrzle vode (z modrim obročkom) in za odvod vroče vode (z rdečim obročkom).

Notranji rezervoarji, odvisno od modela, so lahko dve vrsti:

- Iz črnega jekla s posebno oblogo iz steklokeramike oz. emajla.
- Iz nerjavečega jekla

2. Na vsaki prirobnici so nameščeni električni grelnik in magnezijeva zaščita. Električni grelec je namenjen za segrevanje vode v kotlu in ga upravlja termostat, ki samodejno vzdržuje nastavljeno temperaturo. Naprava ima dve vgrajene enote (za vsak rezervoar za vodo) za zaščito pred pregrevanjem (termostat), ki iz vira napajanja izključujejo ustrezen grelec, ko temperatura vode doseže previsoke vrednosti.

3. Varnostni ventil preprečuje popolno izpraznitev naprave v primeru prekinitev dotoka mrzle vode iz vodovodnega omrežja. Ventil varuje napravo pred naraščanjem tlaka v kotlu do vrednosti, ki je večja od dovoljene vrednosti v načinu segrevanja (s povečanjem temperature tlak narašča), s tem da izpušča presežek skozi drenažno odprtino.

! Varnostni ventil ne more ščititi naprave, če tlak v vodovodu preseže vrednost, ki je navedena na podatkovni tablici naprave.

IV. NAMESTITEV IN PRIKLJUČITEV

! OPOZORILO! V PRIMERU NAPAČNE MONTAŽE IN PRIKLJUČITVE NAPRAVE UPORABNIKOV IN TO LAHKO TUDI POVZROČI NJIHOVO SMRT. TO LAHKO TUDI POVZROČI POŠKODOVANJE TRETJIH OSEB IN NJIHOVEGA PREMOŽENJA ZARADI POPLAVE, EKSPLOZIJE, POŽARA. Montaža, priključitev na vodovodno omrežje in priključitev na električno omrežje mora opraviti pooblaščen strokovno osebo. Strokovno pooblaščen oseba je oseba, ki ima ustrezne pristojnosti v skladu z zakonskimi določili zadevne države.

1. Namestitev

Priporočamo vam, da napravo namestite v bližino mesta, kjer boste uporabljali vročo vodo, tako boste zmanjšali toplotne izgube v vodovodnem omrežju. Če boste grelnik namestili v kopalnico, ga morate namestiti tako, da ga ni mogoče poškropiti z vodo iz pipe ali prhe.

Montaža na steno - naprava se montira s pomočjo vijakov M8, pritrjenih na ohišje, na nosilce, ki so vnaprej nameščeni in izravnani s steno. V kompletu so priloženi nosilni nosilci in vložki za stensko montažo.

Vertikalna instalacijska shema - slika 2.1

Horizontalna instalacijska shema - slika 4.2.

! Da bi preprečili poškodbe uporabnika in tretjih oseb v primeru okvar na sistemu za oskrbo z vročo vodo, napravo morate namestiti v prostoru, ki ima talno hidroizolacijo in odtok v kanalizacijo. V nobenem primeru ne postavljajte pod napravo predmetov, ki niso odporni na vodo. Če napravo namestite v prostoru brez hidroizolacije, morate pod napravo namestiti zaščitno posodo z odtokom v kanalizacijo.

! Opomba: zaščitna posoda ni priložena in jo uporabnik mora izbrati.

2. Priključitev grelnika vode na vodovodno omrežje

Sl. 5 - navpična Kjer: 1 - dotočna cev; 2 - varnostni ventil; 3 - reducirni ventil (pri tlaku vodovoda več kot 0,7 MPa); 4 - zaporna pipa; 5 - lijak s priključkom na kanalizacijo; 6 - cev; 7 - pipa za praznjenje bojlerja

Pri priključitvi grelnika vode na vodovodno omrežje morate upoštevati barvne oznake /obročke/ na ceveh naprave: moder - za mrzlo vodo / dotok/, rdeč - za vročo vodo /iztok/.

! Obvezna je namestitev varnostnega ventila, ki ste ga dobili z napravo. Varnostni ventil morate namestiti na dotočno cev za mrzlo vodo, v skladu s puščico na ohišju, ki kaže smer dotočne mrzle vodeiti.

! Izjema: Če lokalni predpisi (pravila) zahtevajo uporabo drugega varnostnega ventila ali druge naprave (v skladu z EN 1487 in EN 1489), ga morate dodatno kupiti. Za naprave, ki so v skladu s standardom EN 1487, največji navedeni delovni tlak mora biti 0,7 MPa. Za druge varnostne ventile, pritisk njihovega kalibriranja mora biti za 0,1 MPa pod označenom na tipski tablici naprave. V teh primerih se ne sme uporabljati vzvratni varnostni ventil, ki je bil dobavljen skupaj z napravo

! Dodatni /stari/ varnostni ventili lahko povzročijo okvaro, zato jih je potrebno odstraniti.

! Se ne dovoljuje druga zaporna armatura med vzvratno-varnostnim ventilom (varnostna naprava) in napravo.

! Varnostnega ventila ne smete nameščati na navoj, daljši od 10 mm, saj lahko pride do hude okvare na ventilu in je nevarno za vašo napravo.

! Vzratno-varnostni ventil in cevovod od njega do bojlerja morajo biti zaščiteni pred zamrzovanjem. Ob dreniranju s cevom – prosti konec mora biti vedno odprt za ozračje (ne sme biti potopljen). Cev je treba tudi zaščititi pred zamrzovanjem.

Za napolnitev grelnika vode odprite pipo za dotok mrzle vode z vodovoda in pipo mešalne baterije za vročo vodo. Po napolnitvi mora iz pipe za vročo vodo teči neprekinjen curek. Že lahko zaprete pipo za vročo vodo.

Če želite izprazniti grelnik vode, najprej ga morate izključiti iz električnega omrežja. Prekinite pritok vode v napravo. Odprite ventil za toplo vodo na mešalni bateriji. Odprite ventil 7 (slika 5) da iztočite vodo iz bojlerja. V primeru da le ta ne obstaja, lahko bojler izpraznite direktno skozi vhodno cev, s tem da ga predhodno izključite iz vodovodnega omrežja

Pri odstranjeni prihrubi je normalno to, že vytečie pár litrov vody, ktoré zostali v vodnej nádrži.

! Pri vypúšťaní vody sa musia urobiť opatrenia, aby vytekajúca voda nezapríčiniła škody.

V primeru, da tlak v vodovodni mreži presega zgoraj omenjene vrednosti v I. odstavku, je treba montirati reducirni ventil, sicer se bojler ne bo uporabljal pravilno. Proizvajalec ne prevzema nikakršnih odgovornosti, ki so posledica nepravilne uporabe naprave.

3. Priključitev grelnika vode na električno omrežje.

! Preden priključite na električno omrežje prepričajte se, da je naprava polna vode.

- 3.1. Pri modelih, ki so opremljeni z napajalnim kablom z vtikačem, priključite tako, da vtaknete vtikač v vtičnico.

Za izključitev iz električnega omrežja potegnite vtikač iz vtičnice.

! Vtičnica mora biti pravilno priključena na ločeni tokokrog, opremljen z varovalko. Ona mora biti ozemljena.

- 3.2. Grelniki vode z električnim kablom brez vtičnice

Naprava mora biti povezana na posebni tokovni krog električne inštalacije in zaščiten z varovalko, z določeno močjo električnega toka 16 A (moč 20 A > 3700 W). Povezava mora biti stalna, brez vtičnice. Tokovni krog mora biti zaščiten z varovalko in vgrajeno napravo, ki zagotavlja ločevanje polov pri prenapetosti kategorije III.

Povezava prevodnikov električnega kabla naprave je naslednja:

- Prevodnik rjave barve – k faznemu prevodniku električne inštalacije (L)
- Prevodnik modre barve – k nevtralnemu prevodniku električne inštalacije (N)
- Prevodnik rumeno-zelene barve – k zaščitnemu prevodniku električne inštalacije (⊕)

- 3.3. Grelniki vode brez električnega kabla

Naprava mora biti povezana na posebni tokovni krog električne inštalacije in zaščiten z varovalko, z določeno močjo električnega toka 16 A (moč 20 A > 3700 W). Povezava se opravi s pomočju bakrenih enožilnih (trdih) prevodnikov – kabel 3 x 2,5 mm² za skupno moč 3000 W (kabel 3 x 4,0 mm² za moč > 3700W).

V električni krog, ki napaja napravo, mora biti vgrajena priprava za ločitev vseh polov v pogojih visoke napetosti kategorije III.

Za priključitev napajalnega kabla na grelnik vode morate odstraniti plastični pokrovček (Sl. 7.3).

Vezava vodnikov mora odgovarjati oznakam na objemkah, in sicer:

- fazni vodnik k oznaki A ali A1 ali L ali L1,
- nevtralni vodnik k oznaki N (B ali B1 ali N1)
- Obvezno morate priključiti zaščitni vodnik na priključni vijak, označen z ozn 

Po montaži namestite plastični pokrov nazaj!

Razlage k Sl. 6:

T1, T2 - varnostni termostat; TR/EC - termostat/ elektronski blok; S1, S2 - senzor ; R1, R2 - grelec; F1, F2 - prirobnica; **Wi-Fi** (če je model s Wi-Fi).

V. ANTIKOROZIJSKA ZAŠČITA - MAGNEZIJEVA ANODA (PRI GRELNIKIH VODE Z OBLOGO IZ STEKLOKERAMIKE ALI EMAJLA)

Magnezijeva zaščitna anoda dodatno ščiti notranjo površino kotla pred rjavenjem. Anoda je del, ki se obrabi, in ga je potrebno občasno zamenjati. Glede na dolgotrajno brezhibno delovanje vašega grelnika vode, proizvajalec priporoča redni pregled stanja magnezijeve anode s strani strokovno usposobljene osebe in po potrebi zamenjavo, to se lahko opravi med rednim vzdrževanjem naprave. Za zamenjavo se obrnite na pooblaščen servis!

VI. UPORABA NAPRAVE

1. Vklp električnega grelnika vode

Preden grelnik vode prvič vklopite, se prepričajte, da je pravilno priklopljen v električno omrežje in napolnjen z vodo. Grelnik se vklopi s pomočjo naprave, vgrajene v instalacijo, opisano v točki 3.3 odstavka IV., ali z vstavitvijo električnega kabla v vtičnico (če je model s kablom).

2. Opis upravljalne plošče grelnika vode

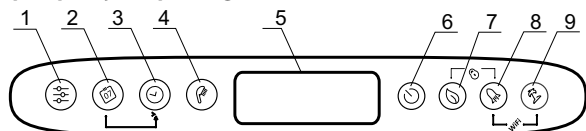

Oznaka gumbov in elementov:

- 1 – Gumb za izbiro programa in aktiviranje programskih funkcij v načinu delovanja „Tedenski programator“
- 2 - Gumb za izbiro dneva v tednu.
- 3 - Gumb za izbiro časa / obdobja v različnih načinih delovanja
- 4 - Gumb „prha“, za izbiro števila prh in vključitev načina „Ročno upravljanje“
- 5 - LCD zaslon.
- 6 - Gumb za vklop / izklop naprave – način delovanja „Stand by“.
- 7 - Gumb za izbiro načina delovanja ECO SMART, ECO NIGHT ali ECO COMFORT
- 8 - Gumb za izbiro funkcije "BOOST"
- 9 - Gumb za vklop / izklop načina delovanja "Počitnice"

Možne kombinacije:

- 7 + 8 - "zaklepanje" plošče
- 8 + 9 - Vklp ali izklop modula Wi-Fi (način delovanja „Stand by“)
- 2 + 3 - Kopiranje stanja trenutne celice.
- 1 + 2 - Oriентация zaslona iz vertikalnega v horizontalen položaj

3. Vklp elektronskega upravljanja grelnika

E-upravljanje se vklopi z gumbom . Takrat se na prikazovalniku izpiše delovni režim in se pokažejo znaki, povezani s tem režimom in opisani v nadaljevanju.

E-upravljanje se izklopi s pritiskom na gumb .

4. Nastavitve in upravljanje grelnika vode

• Vklp in izklop Wi-Fi (če je model s Wi-Fi)

Wi-Fi napravo vklopite oz. izklopite tako, da hkrati zadržite gumba + za najmanj 10 sekund, ko je grelnik v režimu V pripravljenosti oz. je izklopljen z gumbom . Ko je Wi-Fi naprava vklopljena, se na prikazovalniku pojavi znak .

Opomba: če vrnete grelnik na tovarniške nastavitve, ga boste morali zopet povezati z Wi-Fi napravo.

• Nastavitve ure in dneva v tednu

Delovni režimi bodo delovali pravilno, če boste najprej aktualizirali nastavitve za uro in dan v tednu. Nastavitve se določajo v režimu V pripravljenosti, tj. ko grelnik ni vklopljen. Zadržite gumb i za nekaj sekund.

Zadržite gumb . V polju za izbiro dneva v tednu, začne utripati dan v tednu. S pomočjo gumba izberite trenutni dan v tednu. Pritisnite gumb za potrditev izbire. Prva dva številka časovnika začnejo utripati. S pomočjo gumba nastavite uro in potrdite z gumbom . Druga skupina znakov začne utripati. Spet s pomočjo gumba nastavite minute in potrdite z gumbom .

• Oriентация zaslona iz vertikalnega v horizontalen položaj

Za pravilno delovanje programskih načinov pri vodoravni namestitvi aparata, je nujno, da izberete način delovanja za "horizontalne" modele (vodoravna usmeritev zaslona).

Če želite preklopiti med horizontalnimi in vertikalnimi simboli in obratno, morate pritisniti in držati dva gumba + za 5 sekund, ko je grelnik vode v načinu delovanja „Stand by“.

• Režim Ročno upravljanje

S pomočjo gumba lahko izberete način delovanja "Ročno upravljanje". Na zaslonu sta prikazana simbol in timer za odštevanje časa, če je naprava v načinu ogrevanja ali v načinu nastavitve ure, če je naprava pripravljena za uporabo.

Ko vklopite ročni način, se na zaslonu prikaže zadnje shranjeno prednastavljeno število prh. Največje število prh, ki jih je mogoče izbrati, je odvisno od modela in je prikazano v tabeli 1.3.

• Režim Proti zamrzovanju

Funkcija "proti zamrzovanju" je aktivna pri režimih Ročno upravljanje in Tedenski programator.

Za vklop funkcije "proti zamrzovanju" pritisnite gumb dokler se na zaslonu ne prikaže simbol .



UWAGA! Zasilanie elektryczne musz być uwzględnione. Ulgi ciśnienia zaworu i rurociągów do urządzenia musz być zabezpieczone przed mrozem.

• Režim Tedenski programator

S pritiskom na gumb , lahko izberete enega od treh vgrajenih tedenskih programskih načinov- **P1, P2** ali **P3**.

Če želite nastaviti program, ki ste ga izbrali, pritisnite in držite gumb , da ga začnete nastavljanje.

Naprava vstopi v programski način za izbrani program. Na zaslonu utripa indikator programa (**P1, P2** ali **P3**).

Korak 1 – Izbira dneva v tednu

S pomočjo gumba izberite dan v tednu, za kateri boste spremenili program.

Korak 2 – Izbira ure

S pomočjo gumba izberite želeno uro.

Korak 3 – izbira zelene količine vroče vode

S pomočjo gumba izberite število prh in navedite želeno količino vroče vode za zeleni čas. Z gumbom lahko izberete število prh - *, 1, 2, ...

„*“ pomeni, da je izbran način delovanja „proti zamrznitvi“, ki se na zaslonu prikaže s simbolom .

S kombinacijo gumbov in lahko kopirate nastavitve (število prh) od trenutne ure do naslednje ure.

Če želite to narediti, morate pritisniti in držati gumb in s pritiskom na gumb nastavite naslednjo uro (sosednjo celico), s kopiranjem izbranega števila prh.



Za vsako uro dneva v urnem grafikonu obstaja posebna celica. Vas vodijo spodaj navedene številke.

Legenda oznak:

- Za vsako uro dneva v urnem grafikonu obstaja posebna celica. Vas vodijo spodaj navedene številke

- če je časovna celica prazna, naprava za ta čas nima naloge.

Spremembe se potrdijo z enkratnim pritiskom na gumb , in naprava zapusti nastavitveni način.

Če se z gumbi ne upravlja dolgo časa, se spremembe samodejno zapomnijo (tudi če niso bile potrjene).

Programski načini delovanja - P1 in P2

Za programa **P1** in **P2** lahko izberete dan v tednu, uro in potrebno količino vroče vode. Naprava izračuna, kdaj je potrebno da se vklopi, da bo zagotovila želena količino v določenem času.

Primer: Če je vroča voda nastavljena za sredo ob 18:00 za 3 osebe, bo naprava to količino zadržala za določeno časovno obdobje in se bo izklopila.

Programski način – P3

Za program **P3** lahko izberete dan v tednu, časovno obdobje delovanja naprave in potrebno količino vroče vode. Naprava se vklopi in poskuša doseči nastavljeno število prh.

Primer: Če je vroča voda nastavljena za sredo ob 18:00 za 3 prhe, bo naprava začela segrevati vodo, dokler ne doseže nastavljenih 3 prhe.

• Režim Eco Smart

S pritiskom na gumb lahko izbirate med tremi načini delovanja:

ECO - ECO SMART,

EC1 - ECO NIGHT (SMART algoritem s prednostnim ogrevanjem ponoči),

EC2 - ECO NIGHT (SMART algoritem s prednostnim ogrevanjem ponoči).

Izbrani način je prikazan na zaslonu.

V načinih "ECO" grelnik vode ima svoj algoritem delovanja, da se bo zagotovilo stroškovno varčevanje z energijo, zato zmanjšujejo vaš račun za električno energijo, ampak ohranijo maksimalno udobje med uporabo.



Pozor! Vaš TESI električni grelnik vode je najvišjega energijskega razreda. Ta razred v načinu ECO je zagotovljen le s pravilno orientacijo zaslona.







⚠️ Pozor! Vaš električni grelnik vode TESY je naprava najvišjega energetskega razreda. Energetski razred je zagotovljen samo, kadar grelnik vode deluje v režimu ECO (Eco Smart), ki zagotavlja maksimalno varčevanje električne energije.

Način dela: po izboru enega izmed treh programov Eco Smart si bo grelnik vode zapomnil vaše navade in bo sam pripravil tedenski program, s čimer vam bo zagotovil potrebno količino vode tisti trenutek, ko jo potrebujete, hkrati pa bo varčeval z električno energijo in zmanjšal vaše račune za tok. Za ta način dela je potrebno določeno obdobje samoučenja, ki traja teden dni, potem pa začne režim Eco Smart varčevati z energijo in upoštevati vaše navede, da ne bi motil vašega udobja. Grelnik vode ves čas preučuje vaše navede in se jim prilagaja.

Če pogosto spreminjate svoje navade, bo grelnik težko izdelal točen algoritem, ki bi vam zagotavljal vaše udobje in toplo vodo, ko jo potrebujete. V tem primeru lahko, če želite, da bi grelnik še naprej varčeval z energijo, s pritiskom na gumb  izberete delovni režim **EC1** za več udobja in hkrati za nekoliko manjše varčevanje z energijo. Izbira režima **EC1** je namenjena uporabnikom, ki nimajo stalnih navad in za katere bi bilo težko pripraviti točen tedenski urnik delovanja. Če želite ustvariti največje prihranke energije, lahko izberete način **EC2**. To je način SMART algoritma s prednostnim ogrevanjem čez noč.



Opomba: Če je napajanje izklopljeno ali izključeno, naprava ohranja nastavitve do 12 ur. Z gumbom on/off lahko restartirate algoritem, pri čemer bo naprava začela s samoučenjem od začetka.



• Funkcija LOCK





Podaljšano istočasno držanje gumbov  +  "zaklene" nadzorno ploščo in prek nje ni mogoče poslati nobene naloge. Če je plošča zaklenjena, se na zaslonu prikaže simbol . Če pritisnete gumb zaklenjene plošče, vsi gumbi začnejo svetiti, vendar naprava ne sprejema naloge, simbol  utripa 3-krat, kar pomeni, da zahteva odklepanje. Če želite znova odkleniti ploščo, morate istočasno pritisniti in držati gumba  +  za 2 sekundi.



• Funkcija Vacation (Počitnice)





Če vas več dni ne bo doma, lahko aktivirate režim Počitnice, da bo grelnik vode vedel, kdaj se vrnete in vam zagotovil toplo vodo.

Če želite vklopiti način delovanja "Počitnice", morate pritisniti gumb . Na zaslonu se prikažejo „00“ dni, številke in simbol  utripajo. Če se število dni "00" ne spremeni, način "Počitnice" ni mogoče aktivirati.

Če želite vnesti več dni, uporabite gumb . Z enim dotikom gumba, se števec poveča za eno. S pritiskom gumba se števec samodejno poveča pri višji hitrosti. Največje število dni, ki ga lahko vnesete, je 90. Simbol  utripa še vedno. Druga dva parametra sta nastavljena kot tovarniške nastavitve: maksimalno število prh ob 18:00 na zadnji dan počitnic.

Če želite spremeniti čas, v katerem želite zagotoviti zeleno količino vroče vode, uporabite gumb . Če želite spremeniti število prh, uporabite gumb . Nastavljene parametre potrjujete s pritiskom na gumb , s katerim je vključen način "Počitnice". Na zaslonu simbol  preneha utripati in sveti neprekinjeno. Prikažejo se število počitniških dni, število prh in čas, v katerem je treba zagotoviti vročo vodo.

Izhod iz počitniškega načina brez spremembe se lahko izvede s pritiskom na  ali če se noben gumb ne dotika dolgo časa. Simbol  se skriva.

Če želite zapustiti način "Počitnice", pritisnite katerokoli od naslednjih gumbov ,  ali . Če pritisnete gumb , medtem ko je način "Počitnice" aktiviran, vstopite v način programiranja in število dni in simbol  začnejo znova utripati.

Opomba: Vneseno število dni, ko vas ne bo doma, mora vključevati tudi dan vrnitve.

- **Funkcija BOOST** (pogreje vodo do maksimalne temperature in se ob dosegu le-te avtomatsko vrne v izbrani delovni režim)

Ob aktiviranju funkcije BOOST bo grelnik pogrel vodo do najvišje možne temperature, ne da bi se pri tem spremenil algoritem delovanja v določenem režimu. Ko grelnik doseže najvišjo temperaturo, preide avtomatično v prehodni delovni režim. Funkcija BOOST je aktivna pri režimih Eco Smart, Počitnice in Tedenski programator.

Če želite vključiti funkcijo BOOST, zadržite gumb  za 3 sekunde.

Če želite deaktivirati BOOST, ponovno pritisnite gumb .

• Funkcija VRNITEV TOVARNIŠKIH NASTAVITEV

Če želite vrniti tovarniške nastavitve, mora biti grelnik vode v režimu V pripravljenosti. Zadržite gumb  za najmanj 10 sekund. Ta čas boste zaslišali prvi zvočni signal, ki je le test. Zasvetili bojo vsi znaki na upravljalni plošči. Držite gumba še naprej, dokler ne slišite drugega zvočnega signala, ki je znak, da se je grelnik vode vrnil na tovarniške nastavitve.

• Znak Ročna prha

Simbol "Prha"  daje vam informacije o že segreti količini vroče vode in doseženi nastavljeni količini v različnih načinih delovanja. Količina vode na prho se izračuna na podlagi povprečnih evropskih standardov in morda ne sovпада z vašim osebnim udobjem.

Ko simbol „Prha“ sveti ves čas, to pomeni, da je dosežena nastavljena količina vroče vode. Ko simbol »Prha« utripa, to pomeni, da je naprava v načinu ogrevanja. Ko več kot ena "prha" ni pripravljena, nenehno utripajo ena za drugo. Tako dobite informacije o nastavljeni količini vroče vode in količini, doseženi ob določenem času.

Primer:



Pripravljena je za uporabo vroča voda za 2 prhe. Tretja prha je v postopku ogrevanja. Končni cilj je, da imate vročo vodo z količino potrebno za 3 prhe.

V načinu „Ročno upravljanje“ in v načinu „BOOST“ se na zaslonu prikaže timer, ki približno označuje preostali čas za dosego nastavljene količine vroče vode.

• Registrirane težave

Če je v napravi registrirana težava, se na plošči prikaže simbol  in začne utripati. Koda napake se prikaže na zaslonu.

Seznam napak, ki se lahko pojavijo na zaslonu:

Koda napake	Vrsta napake
Er1	Senzor 1 - Spodnji senzor je prekinjen.
Er2	Senzor 1 - Kratek stik spodnjega sensorja.
Er3	Senzor 1 - Zgornji senzor je prekinjen.
Er4	Senzor 1 - Kratek stik zgornjega sensorja.
Er5	Senzor 2 - Spodnji senzor je prekinjen.
Er6	Senzor 2 - Zgornji senzor je prekinjen
Er7	Senzor 2 - Kratek stik spodnjega sensorja.
Er8	Senzor 2 - Kratek stik zgornjega sensorja.
Er9	Napaka programske opreme
Er10	Grelnik je vklopljen brez vode v napravi (H1)
Er11	Grelnik je vklopljen brez vode v napravi (H2)

Opomba: če se na prikazovalniku pojavi znak  in katera izmed naštetih napak, vas prosimo, da se povežete s pooblaščenim servisom! Pooblaščenim servisom so naštetih v garancijski karti.

VII. REDNO VZDRŽEVANJE

Pri normalni uporabi grelnika se zaradi visokih temperatur na grelcu nabira obloga apnenca /tako imenovani vodni kamen/. To zmanjša prenos toplote z grelca na vodo. Temperatura na površini grelca in okoli njega narašča. Je slišen značilen zvok /kot da bi voda vrela/. Termostat se začne bolj pogosto vklapljati in izklaplja. Lahko pa se „pomotoma“ sproži tudi varnostni termostat. Zato vam proizvajalec priporoča preventivno vzdrževanje vašega grelnika vode na vsake dve leti, ki naj ga opravi pooblaščen servis. Zaščitno vzdrževanje mora vključevati čiščenje in pregled zaščitne anode (pri grelnikih vode z oblogo iz steklokeramike), ki jo je po potrebi treba zamenjati. Vsako preventivno vzdrževanje je potrebno vpisati v garancijski list in navesti datum preventivnega vzdrževanja, firmo izvajalca, ime servisera, podpis.

Proizvajalec ne prevzema odgovornosti za posledice, do katerih je prišlo zaradi neupoštevanja teh navodil.



Navodila o varstvu okolja

Stare naprave vsebujejo koristne materiale in zaradi tega jih ne smemo odlagati skupaj s komunalnimi odpadki! Prosimo Vas sodelovati s svojim aktivnim prispevkom k varstvu resursov in okolja in dati napravo v urejene zbirne centre (če obstajajo).

I. DÔLEŽITÉ PRAVIDLÁ

1. Tento technický popis a návod na použitie cieľi oboznámiť Vás s výrobkom a podmienkami jeho správnej montáže a prevádzky. Návod je určený i pre spôsobilých technikov, ktorí uskutočnia pôvodnú montáž prístroja, demontáž a opravu v prípade poruchy.
2. Pamätajte, prosím, že dodržiavanie pokynov v nasledujúcom návode je predovšetkým v záujme kupujúceho, ale zároveň je aj jedným zo záručných podmienok, uvedených v záručnom liste, aby kupujúci mohol bezplatne využívať záručný servis. Výrobca nezodpovedá za poruchy na spotrebiči a prípadné poškodenia, spôsobené prevádzkou a/alebo inštaláciou, ktorá nezodpovedá pokynom a inštrukciám v tomto návode.
3. Tento elektrický bojler spĺňa požiadavky EN 60335-1, EN 60335-2-21.
4. Toto zariadenie je určené na použitie deťmi 8 a viac ročnými, osoby so zníženými fyzickými schopnosťami, alebo osoby bez skúseností a znalostí, ho môžu používať len pod dohľadom alebo inštrukciami a v súlade so zásadami bezpečnosti pri používaní zariadenia, uvedomujúc si prípadné nebezpečenstvá, ktoré môžu vzniknúť.
5. Deti by sa nemali hrať so zariadením.
6. Čistenie a obsluha zariadenia by nemalo byť vykonávané deťmi, ktoré nie sú pod dohľadom.

⚠ Upozornenie! Nesprávna montáž spojovania zariadenia je nebezpečne pre zdravie a života spotrebiteľov, môže spôsobiť vážne a trvalé následky, vrátane, ale bez obmedzenia telesné postihnutie a/alebo smrť. To môže spôsobiť poškodenie ich majetku/ poškodenia a /alebo zničenie/ a aj tretej osoby nich vrátane, okrem iného záplavy, výbuchu a požiaru.

Inštalácia, pripojenie k vodoinštalácii a elektroinštalácii a uvedenie do prevádzky sa vykonávajú iba kvalifikovanými elektrikármi a technici pre opravy a montáž jednotky so získanou licenciou na území štátu, na ktorého sa vykonávajú montáž a uvedenie do prevádzky v súlade s predpismi a predpismi.

⚠ Zakazujú sa všetky zmeny a prestavby v konštrukcii a elektrickej schéme bojleru. V prípade zistenia takých sa záruka stáva neplatnou. Za výmeny a prestavby sa pokladá každé odstránenie vložených výrobcom prvkov, vbudovanie dodatočných komponentov do bojleru, výmena prvkov analogickými prvkami neschválenými výrobcom.

Montáž

1. Bojler montovať len v priestoroch s normálnou protipožiarnou zabezpečenosťou.
2. Pri montáži v kúpeľni sa musí namontovať na miesto, kde ho nebude oblievať voda zo sprchy alebo zo sprchy-sluhadla.a.
3. Je určené na použitie výlučne v zakrytých a vyhrievaných priestoroch, v ktorých teplota neklesá pod 4°C a nie je určený na nepretržitú prevádzku.
4. Pri montáži na stenu sa prístroj prostredníctvom skrutiek M8 namontovaných na telese zavesí na nosné lišty, ktoré sú už spoľahlivo pripevnené k stene. Sady na zavesenie (nosné lišty a príchytky na pripevnenie lišty k stene) sú súčasťou dodávky prístroja.

Pripojenie bojleru k vodovodu

1. Prístroj je určený na zabezpečenie horkou vodou domácností, majúcich vodovodnú sieť s tlakom ne viac ako 6 bar (0,6 MPa).
2. **Je povinné montovanie ochranného zariadenia typu spätná poistná klapka (0,8 MPa), s ktorým bol bojler kúpený.** Tá sa umiestňuje na vstup pre studenú vodu, v súlade s ručičkou na jeho telese, ktorá ukazuje smer vstupujúcej vody. Nepripúšťa sa iná zastavujúca armatúra medzi klapkou a prístrojom.
Výnimka: Ak miestne podmienky (normy) si vyžadujú použitie iného bezpečnostného ventilu alebo zariadenia (zodpovedajúceho EN 1487 alebo EN 1489), ten musí byť zakúpený dodatočne. Pre spotrebiče, ktoré zodpovedajú EN 1487, maximálne pracovné napätie musí dosahovať 0,7 MPa. Pre iné bezpečnostné ventily, napätie musí byť 0,1 MPa pod maximálnou hodnotou, uvedenou v tabuľke na spotrebiči. V takých prípadoch vratné bezpečnostné ventily, ktoré sú súčasťou balenia, netreba používať.
3. Poistný ventil a potrubie, vedúce od neho k bojleru, musia byť zabezpečené pred zamrznutím. Pri odtokovej hadici – voľný koniec musí byť vždy otvorený (nesmie byť ponorený). Hadica musí byť tiež zabezpečená proti zamrznutiu.
4. Za účelom bezpečnej práce bojleru sa spätná poistná klapka pravidelne čistí a kontroluje zdá funguje normálne /zdá není blokovaná/, pričom pre oblasti s veľmi tvrdou vodou sa musí odstraňovať navrstvený vápenec. Táto služba nie je predmetom záručnej obsluhy.
5. Za účelom vyhnutia sa zapríčineniu škôd užívateľovi a tretím osobám, v prípade poruchy v systéme pre zásobovanie teplou vodou, je nutné, aby sa prístroj montoval v priestoroch s podlažnou hydroizoláciou a s drenážou v kanalizácii. V žiadnom prípade neumiestňujte pod prístroj predmety, ktoré nie sú vodovzdorné. Pri montovaní prístroja v priestoroch bez podlažnej hydroizolácie je nutné vyhotoviť pod ním ochrannú vaňu s drenážou ku kanalizácii.
6. Pri funkcii – (režim zohrievanie vody) – je normálne kvapkanie vody drenážnym otvorom ochranného ventilu. Musí byť dostatočne prístupný vzduchu. Musia byť prijaté opatrenia na odvádzanie alebo zbieranie odtečeného množstva, aby sa predišlo poškodeniu.
7. Pri pravdepodobnosti, že teplota v miestnosti klesne pod 0 oC, voda z bojlera sa musí vypustiť.
Keď sa musí bojler vyprázdniť, je povinné najprv vypnúť elektrické napojenie k nemu. Zastavte prívod vody k bojleru. Otvorte kohútik teplej vody na zmiešavacej batérii. Otvorte kohútik 7 (obr. 5), aby ste vypustili vodu z bojlera. Ak v inštalácii nie je taký inštalovaný, bojler môže byť vypustený priamo cez jeho vchodnú rúru, pričom musí byť predtým odpojený od vodovodnej inštalácie.

Pripojení k elektrické síti

1. Nezapínať bojler bez toho, aby ste sa presvedčili, že je plný vody.
2. Pri pripojení bojleru k elektrickej sieti dbať, aby bolo správne spojené poistné vedenie (pri modeloch bez šnúry so zástrčkou).
3. Bojler bez napájacieho kábla - elektrický obvod musí byť zabezpečený poistkou a so zabudovaným zariadením, ktoré zabezpečuje odpojenie všetkých pólov pri maximálnom napätí kategórie III.
4. Ak napájacia šnúra (pri modeloch, kde tá patrí k sade) je poškodená, tá sa musí vymeniť zástupcom opravovne alebo osobou s podobnou kvalifikáciou, aby ste sa vyhlížali riziku.
5. Pri bojleroch s horizontálnou montážou - izolácia vodičov elektrických zariadení musí byť zabezpečená pred kontaktom s obrubou spotrebiča (v oblasti pod plastickým vrchnákom). Napríklad izolačným napájacím káblom, ktorý odolá pri teplote nad 90°C.
6. V čase zohrievania spotrebiča sa môže objaviť písklavý zvuk (vriacej vody). Je to normálne a nespôsobuje poškodenie spotrebiča. Zvuk sa časom zosilňuje a spôsobuje ho vodný kameň. Na odstránenie zvuku je potrebné vyčistiť zariadenie. Táto služba nie je predmetom záručného servisu.

Vážení zákazníci,

Pracovný tím TESI gratuluje Vám srdečne k novému nákupu. Dúfame, že Váš nový prístroj prispeje k zlepšeniu pohodlia vo Vašom dome.

II. TECHNICKÉ CHARAKTERISTIKY

1. Nominálna kapacita, litre – pozri štítok na prístroji
2. Nominálne napätie – pozri štítok na prístroji
3. Nominálny výkon – pozri štítok na prístroji
4. Nominálny tlak – pozri štítok na prístroji

! Nie je to tlak vodovodnej siete. Je určené pre zariadenie a vzťahuje sa na podmienky používania spotrebiča.

5. Typ bojleru – zavretý akumulujúci ohrievač vody, s tepelnou izoláciou
6. Vnútorne krytie – pre modely: GC-sklo-keramika;
7. Denná spotreba el. energie – pozri Príloha I
8. Stanovený nákladný profil – pozri Príloha I
9. Množstvo zmiešanej vody pri 40°C V40 v litroch – pozri Príloha I
10. Maximálna teplota termostatu – pozri Príloha I
11. Pôvodné nastavenie teploty – pozri Príloha I
12. Energetická účinnosť pri zahrievaní vody – pozri Príloha I.

III. POPIS A PRINCÍP FUNGOVANIA

Prístroj pozostáva z telesa, príruby vo svojej spodnej časti /pri bojleroch s vertikálnou montážou/ alebo zbokou / pri bojleroch s horizontálnou montážou /, poistného plastového panelu a spätnéj poistnej klapky.

1. Teleso sa skladá z dvoch ocelových zásobníkov (vodné nádrže) a plášťa (vonkajší obal) s termoizoláciou umiestnenou medzi nimi z ekologicky čistého vysokohmotného penopolymúru, a z dvoch trúbok so závitom G 1/2" pre podávanie studenej vody (s modrým prstencom) a vypúšťanie teplej vody (s červeným prstencom).

V závislosti od modelu môžu byť vnútorné nádrže obojvodové:

- Z čiernej ocele chránenej špeciálnym sklo-keramickým alebo smaltovým krytím
- Z nehrdzavejúcej ocele.

2. Na každej prírubu je upevnené elektrické výhrevné teleso a horčíková ochranná anóda.

Elektrický ohrievač slúži na ohrievanie vody v nádrži a ovláda sa termostatom, ktorý automaticky udržiava určitú teplotu. Prístroj disponuje dvoma zabudovanými tepelnými poistkami (pre každý zásobník) na ochranu pred prehrievaním (vypínače tepla), ktoré odstavia príslušné výhrevné teleso od dodávky elektrickej energie, ak teplota vody dosiahne abnormálne vysokú teplotu.

3. Spätná poistná klapka zabraňuje úplnému vyprázdneniu prístroja pri zastavení podávania studenej vody z vodovodu. Tá chráni prístroj pred zvýšením tlaku vo vodnej nádrži do hodnoty vyššej ako prípustná pri režime ohrievania (Pri zvýšení teploty sa voda rozširuje a tlak sa zvyšuje), vypúšťaním zvyšku drenážnym otvorom

! Spätná poistná klapka nemôže chrániť prístroj pri podaní z vodovodu tlaku vyššieho než nahláseného pre tento prístroj.

IV. MONTÁŽ A ZAPÍNANIE

! POZOR! NEPODPVEDNÁ INŠTALÁCIA A PRIPOJENIE ZARIADENIA NEBEZPEČÍ S NEBEZPEČNÝMI DÔSLEDKAMI PRE ZDRAVIE A ČI UDALOSŤ SPOTREBITEĽOV. TENTO MÔŽE TAKŽE POŠKODIŤ ICH VLASTNICTVO, AKO TRETE STRANY, VYPLYVÁJUCE ZAŤAŽENIE, VYLÚČENIE, POŽIAR. Montáž, pripojenie k vodovodnej sieti a pripojenie k elektrickej sieti musia vykonávať kvalifikovaní technici. Kvalifikovaný technik je osoba, ktorá má príslušné kompetencie podľa predpisov príslušného štátu

1. Montáž

Doporučuje sa, aby montovanie prístroja bolo maximálne blízko miest, kde sa bude používať teplá voda, aby sa znížili tepelné straty v potrubí. Pri montáži v kúpeľni sa musí namontovať na miesto, kde ho nebude oblievať voda zo sprchy alebo zo sprchy-sluhadla. Pri montáži na stenu sa prístroj prostredníctvom skrutiek M8 namontovaných na telesa zavesí na nosné lišty, ktoré sú už spoľahlivo pripevnené k stene. Sady na zavesenie (nosné lišty a príchytka na pripevnenie lišty k stene) sú súčasťou dodávky prístroja.

Schéma pre vertikálnu montáž – obr. 4.1

Schéma pre horizontálnu montáž – obr.4.2.

! Za účelom vyhnutia sa zapríčineniu škôd užívateľovi a tretím osobám, v prípade poruchy v systéme pre zásobovanie teplou vodou, je nutné, aby sa prístroj montoval v priestoroch s podlažnou hydroizoláciou a s drenážou v kanalizácii. V žiadnom prípade neumiestňujte pod prístroj predmety, ktoré nie sú vodovzdorné. Pri montovaní prístroja v priestoroch bez podlažnej hydroizolácie je nutné vyhotoviť pod ním ochrannú vaňu s drenážou ku kanalizácii.

Poznámka: ochranná vaň nie je zapojená do sady, vyberá sa užívateľom.

2. Pripojenie bojleru k vodovodu

Fig. 5 Kde: 1 – Vstupná trúbka; 2 – poistná klapka; 3 – redukčný ventil (pri tlaku vo vodovode nad 0,7 MPa); 4 – uzavierač ventil; 5 – lieviek so spojením s kanalizáciou; 6 – hadica; 7 – kohútik na vypúšťanie bojlera.

Pri pripojení bojleru k vodovodu sa musí brať do úvahy ukazujúce farebné znaky / prstence/ na trúbkach: modrý – pre studenú / vstupujúcu/ vodu, červený – pre horkú / vystupujúcu/ vodu.

Je povinné montovanie ochranného zariadenia typu spätná poistná klapka (0,8 MPa), s ktorým bol bojler kúpený. Tá sa umiestňuje na vstup pre studenú vodu, v súlade s rúčkou na jeho telesa, ktorá ukazuje smer vstupujúcej vody. Nepripúšťa sa iná zastavujúca armatúra medzi klapkou a prístrojom.

! **Výnimka:** Ak miestne podmienky (normy) si vyžadujú použitie iného bezpečnostného ventilu alebo zariadenia (zodpovedajúcemu EN 1487 alebo EN 1489), ten musí byť zakúpený dodatočne. Pre spotrebiče, ktoré zodpovedajú EN 1487, maximálne pracovné napätie musí dosahovať 0,7 MPa. Pre iné bezpečnostné ventily, napätie musí byť 0,1 MPa pod maximálnou hodnotou, uvedenou v tabuľke na spotrebiči. V takých prípadoch vrátne bezpečnostné ventily, ktoré sú súčasťou balenia, netreba používať.

! Prítomnosť iných /starých/ spätných poistných klapiek môže zapríčiniť poruchu vášho prístroja a musí sa odstrániť.

! Nie je prípustný iný uzatvárací ventil medzi poistným ventilom (bezpečnostné zariadenie) a spotrebičom.

! Klapka sa nesmie zatáčať na závit s dĺžkou viac ako 10 mm, v opačnom prípade to môže zapríčiniť poruchu vašej klapky a je nebezpečné pre vás prístroj.

! Poistný ventil a potrubie, vedúce od neho k bojleru, musia byť zabezpečené pred zamrznutím. Pri odtokovej hadici – voľný koniec musí byť vždy otvorený (nesmie byť ponorený). Hadica musí byť tiež zabezpečená proti zamrznutiu.

Plnenie bojleru vodou sa uskutočňuje otvorením kohútika pre podanie studenej vody z vodovodu k nemu a kohútika horúcej vody zmiešavacej batérie. Po naplnení zo zmiešavača by mal začať tiecť nepretržitý prúd vody. Už môžete zavrieť kohút teplej vody.

Keď sa musí bojler vyprázdniť, je povinné najprv vypnúť elektrické napojenie k nemu. Zastavte prívod vody k bojleru. Otvorte kohútik teplej vody na zmiešavacej batérii. Otvorte kohútik 7 (obr. 5), aby ste vypustili vodu z bojlera. Ak v inštalácii nie je taký inštalovaný, bojler môže byť vypustený priamo cez jeho vchodnú rúru, pričom musí byť predtým odpojený od vodovodnej inštalácie.

Pri odstránení príruby je normálne to, že vytečie pár litrov vody, ktoré zostali vo vodnej nádrži.

! Pri vypúšťaní vody sa musia urobiť opatrenia, aby vytekajúca voda nezapríčiniła škody.

V prípade, ak tlak v potrubí presahuje hodnotu, uvedenú v paragrafe I hore, je nevyhnutné, aby bol namontovaný redukčný ventil, v opačnom prípade bojler nebude použitý správne. Výrobca nenesie zodpovednosť za problémy v dôsledku nesprávneho prevádzkovania prístroja.

3. Pripojení k elektrickej sieti.

! Pred zapnutím elektrického napojení, sa uistite či je prístroj plný vody.

- 3.1. Pri modeloch zásobných napájacou šnúrou spolu so zástrčkou, sa pripojenie uskutočňuje vsunutím zástrčky do kontaktu. Odpojenie od elektrickej siete sa uskutočňuje vypnutím zástrčky z kontaktu.

! Kontakt musí byť správne pripojený k samostatnému elektrickému obvodu, zabezpečenému poistkou. Musí byť uzemnený.

3.2. Bojler s priloženým napájacím káblom bez zástrčky

Zariadenie musí byť pripojené k samostatnému elektrickému obvodu stacionárnej elektrickej inštalácie a opatrené upozornením o prúde 16A (20A pre výkon 3700W). Pripojenie musí byť plynulé – bez prerušení. Elektrický obvod musí byť zabezpečený poistkou a so zabudovaným zariadením, ktoré zabezpečuje odpojenie všetkých pólov pri maximálnom napätí kategórie III.

Pripojenie vodičov k napájacímu káblu zariadenia musí byť vykonané nasledujúcim spôsobom:

- Vodič s hnedou farbou izolácie – k fázovému vodiču elektrickej inštalácie (L)
- Vodič s modrou farbou izolácie – k nulovému vodiču elektrickej inštalácie (N)
- Vodič žltó-zelenej farby izolácie – k napájacímu káblu elektrickej inštalácie (⊕)

3.3. Bojler bez napájacieho kábla

Zariadenie musí byť pripojené k samostatnému elektrickému obvodu stacionárnej elektrickej inštalácie, zabezpečený upozornením pre prúd 16A (20A pre výkon 3700W). Spojenie je uskutočnené prostredníctvom pevných medených vodičov – kábel 3x2,5 mm² pri maximálnom výkone 3000W (kábel 3x4,0 mm² pre výkon 3700W).

Do elektrickej kontúry pre napojenie prístroja sa musí vbudovať zariadenie zabezpečujúce odpojenie všetkých pólov za podmienok nadmierneho napätia kategórie III.

Aby sa namontovalo napájacie elektrické vedenie k bojleru je potrebné odstrániť plastový vrchnák (fig.7.3).

Napájacie káble musia byť v súlade s označením na svorkách takto:

- fázový s označením A alebo A1 alebo L alebo L1
- neutrálny s označením N (B alebo B1 alebo N1)
- Je povinné pripojenie poistného vedenia k skrutkovému spojeniu, označené znakom ⊕.

Po montáži sa plastový vrchnák má znovu vrátiť na svoje miesto!

Vysvetlivka k fig.6:

T1, T2 – termovypínač; TR/EC – termoregulátor / elektronický blok; S1, S2 – snímač; R1, R2 – ohrievač; F1, F2 – príruha; **Wi-Fi** (ak ide oWi-Fi).

V. PROTIKORÓZNA OCHRANA - HORČÍKOVÁ ANÓDA

Horčíkový anódový protektor chráni vnútorný povrch vodnej nádrže pred koróziou. Protektor je opotrebovateľný prvok, ktorý podlieha periodickej výmene. Vzhľadom k dlhodobému a bezporuchovému prevádzkovaniu Vášho bojleru výrobca odporúča periodicke prehliadku stavu horčíkovej anódy spôsobilým technikom a výmenu v prípade potreby, pričom sa toto môže stať počas periodickej profylaxie prístroja. Za účelom uskutočnenia výmeny kontaktujte autorizované opravovne!

VI. PRÁCA S PRÍSTROJOM .

1. Zapnutie elektrického bojlera

Pred prvým zapnutím zariadenia sa presvedčte, či je správne pripojené do elektrickej siete a či je naplnené vodou. Zapnutie bojlera sa uskutočňuje prostredníctvom zabudovaného zariadenia, ktoré je opísané v časti 3.3 paragrafu V alebo pripojením do siete (ak ide o typ so zástrčkou).

2. Schéma ovládacieho panelu zariadenia

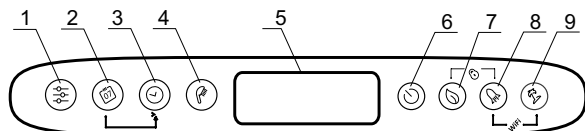

Označenie tlačidiel a prvkov:

- 1 - Tlačidlo na zvolenie programu a aktivovanie funkcií programovania v týždennom režime
- 2 - Tlačidlo na nastavenie denného režimu.
- 3 - Tlačidlo na nastavenie času v rôznych režimoch
- 4 - Tlačidlo hlavica na zvolenie počtu sprchovaní a na aktivovanie manuálneho režimu
- 5 - LCD displej.
- 6 - Tlačidlo na zapnutie / vypnutie prístroja – režim Stand by.
- 7 - Tlačidlo na zvolenie režimu ECO SMART, ECO NIGHT alebo ECO COMFORT
- 8 - Tlačidlo na nastavenie funkcie BOOST
- 9 - Tlačidlo na zapnutie / vypnutie prázdninového režimu

Možné kombinácie:

- 7 & 8 - + "zamknutie" ovládacieho panela
- 8 & 9 - + Zapnutie a vypnutie modulu Wi-Fi (režim Stand by)
- 2 & 3 - + Kopírovanie obsahu bežnej bunky.
- 1 & 2 - + Nastavenie vertikálnej a horizontálnej polohy displeja

3. Zapnutie elektrickej riadiacej jednotky

Zapnutie sa realizuje tlačidlom . Pri tom sa na display zobrazí režim, v ktorom budeme pracovať a v závislosti od toho sú nižšie uvedené symboly zodpovedajúce každému jednotlivému režimu. Vypnutie elektrickej riadiacej jednotky sa uskutoční po stlačení tlačidla .

4. Nástroje a ovládanie zariadenia

• Zapnutie a vypnutie Wi-Fi (ak ide oWi-Fi)

Zapnutie a vypnutie Wi-Fi sa uskutočňuje jednorazovým stlačením tlačidla + na najmenej 10 sekúnd v režime stand-by t.j. keď je zariadenie zapnuté tlačidlom . Keď je Wi-Fi zapnutá, na display sa objaví symbol .

Poznámka: Keď sa zariadenie vráti k výrobným nastaveniam, je potrebné, aby bol opäť pripojený na Wi-Fi.

• Nastavenia dňa v týždni a času

Aby jednotlivé programy pracovali správne, je nevyhnutné správne nastavenie aktuálneho času a dňa v týždni. Pre aktivovanie funkcie je dôležité, aby bol bojler v režime „Stand by“. Podržte tlačidlo stlačené. V oienku na voľbu denného režimu začne blikať indikácia dňa. Pomocou tlačidla zvolte bežný deň. Stlačte tlačidlo na potvrdenie voľby. Prvé dve číslice časovača začnú blikať. Prostredníctvom tlačidla nastavte čas a na potvrdenie voľby stlačte tlačidlo . Začne blikať druhá skupina číslic. Prostredníctvom tlačidla nastavte minúty a na potvrdenie voľby stlačte tlačidlo .

• Nastavenie vertikálnej a horizontálnej polohy displeja

Na správne fungovanie programových režimov v prípade horizontálnej montáže prístroja musíte zvoliť prevádzkový režim pre „horizontálne“ modely (horizontálna poloha displeja).

Na nastavenie vertikálne polohovaných symbolov z horizontálnych a naopak stlačte a podržte naraz tlačidlá + na dobu 5 sekúnd, keď je bojler v režime Stand by.



Upozornenie! Elektrický ohrievač vody TESI, ktorý vlastníte, má najvyššiu energetickú triedu. Trieda ohrievača v režime ECO je zarúčená len v prípade správne stanovenej polohy displeja.

• Program „Manuálne ovládanie“

Prostredníctvom tlačidla môžete zvoliť pracovný manuálny režim. Na displeji sa zobrazí symbol a časovač pre spätný odpočet, ak je prístroj v režime zohrievania, alebo hodinky, ak je prístroj pripravený na použitie.

Pri aktivovaní manuálneho režimu obrazovka zobrazí naposledy nastavený počet sprchovaní. Maximálny počet sprchovaní, ktorý môžete zvoliť, závisí od modelu prístroja a je uvedený v tabuľke č. 1.3.

• Režim „Proti zamrznutiu“

Funkcia „proti zamrznutiu“ je aktívna pri režimoch „Manuálne ovládanie“ a „Týždenný program“.

Na zapnutie funkcie „proti zamrznutiu“ podržte tlačidlo kým sa na displeji zobrazí symbol .



UPOZORNENIE: Zariadenie treba zapojiť do elektrickej siete. Pretlakový ventil a potrubie, ktoré je uložené smerom jednotky, treba zabezpečiť proti mŕazu.

• Režim „Týždenné nastavenie“

Stlačením tlačidla môžete zvoliť jeden z troch nastavených týždenných programových režimov - **P1, P2** alebo **P3**.

Na nastavenie vybraného programu stlačte a podržte tlačidlo , aby ste nastavenie aktivovali.

Prístroj sa dostane do režimu programovania vybraného programu. Na displeji sa rozblíka indikácia programu (**P1, P2** alebo **P3**).

Krok 1 – Voľba dňa

Prostredníctvom tlačidla zvolte deň, na ktorý budete program meniť.

Krok 2 – Voľba času

Prostredníctvom tlačidla zvolte požadovaný čas.

Krok 3 – Voľba požadovaného objemu teplej vody

Prostredníctvom tlačidla zvolte počet sprchovaní, čím určíte potrebné množstvo teplej vody na požadovaný čas. Podľa uváženia môžete nastaviť sprchovanie *, 1, 2, ..., ktoré zvolíte pomocou tlačidla .

„*“ znamená, že ste zvolili režim proti zamrznutiu, ktorý sa na displeji zobrazí prostredníctvom symbolu .

Pomocou kombinácie tlačidiel a môžete kopírovať nastavenia (počet sprchovaní) z bežnej na ďalšiu hodinu.

Podržte tlačidlo stlačené, a stlačením tlačidla sa zobrazí ďalšia hodina (vedľajšia bunka), kde sa kopíruje zvolený počet sprchovaní.

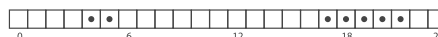

Popis označení:

- plná bunka hodiny znamená požiadavku na teplú vodu na určený čas a zohriaty objem vody bude závisieť od zvoleného počtu sprchovaní

- prázdna bunka hodiny znamená, že nie požiadavka na teplú vodu na určený čas.

Na potvrdenie nastavení sa jednorazovo stlačí tlačidlo a prístroj odstúpi z režimu nastavenia.

V prípade, že sa dlhší čas tlačidlami nemanipuluje, nastavené zmeny budú automaticky zapamätané (aj bez potvrdenia).

Prevádzkové režimy P1 a P2

V rámci programov **P1** a **P2** môžete zvoliť deň, čas a objem teplej vody, ktorý budete potrebovať. Prístroj spočíta, kedy sa má zapnúť, aby zabezpečil požadovaný objem vody v nastavenom čase.

Príklad: V prípade, že ste nastavili zabezpečenie objemu teplej vody na 3 sprchovania v stredu o 18:00 h, prístroj bude tento objem udržiavať na určitú dobu a potom sa vypne.

Prevádzkový režim P3

V rámci programu **P3** môžete zvoliť deň, čas zapnutia prístroja a objem vody. Prístroj sa zapne a snaží sa zabezpečiť nastavený objem vody na požadované sprchovania.

Príklad: V prípade nastavenia objemu teplej vody na 3 sprchovania v stredu o 18:00 h, prístroj začne zohrievať vodu o tejto hodine až po zohriatie objemu vody na 3 sprchovania.

• Režim ECO SMART, ECO NIGHT a ECO COMFORT

Stlačením tlačidla  môžete vyberať z troch režimov:

ECO - ECO SMART,

EC1 - ECO COMFORT (spodná hranica zabezpečí objem vody na 2 sprchovania, vrchná hranica zabezpečí úsporu),

EC2 - ECO NIGHT (SMART algoritmus s prioritou zohriatia v noci).

Zvolený režim sa zobrazí na obrazovke.

V rámci režimov ECO si elektrický bojler vypracuje vlastný algoritmus práce, aby zabezpečil úsporu nákladov na energiu a znížil Váš účet na elektrickú energiu, ale súčasne zabezpečí maximálne pohodlie pri použití.

! Upozornenie! Elektrický bojler TESY, ktorý vlastnité, patrí do najvyššej energetickej triedy. Uvedená trieda zariadenia je garantovaná len pri práci v režime ECO „Eko smart“, vzhľadom k značným úsporám energie, ktoré sú generované.

Princíp práce: po výbere jedného z troch režimov „Eko smart“, zariadenie sa oboznámi s Vašimi zvykmi a samé vypracuje týždenný program tak, že Vám zabezpečí potrebné množstvo vody vo chvíli, keď ju budete potrebovať, a zároveň vygeneruje úsporu energie, aby znížil Váš výdavky za elektrinu. Princíp práce si vyžaduje obdobie spracovávania a vyhodnocovania údajov, ktoré trvá jeden týždeň, v režime „Eko smart“ sa začína šetriť Vaša energia bez toho, aby bolo narušené Vaše pohodlie, vyhodnotené na základe výsledkov výskumov Vašich návykov. Zariadenie pokračuje vo vyhodnocovaní Vašich návykov a neustále ich spracováva.







Pri tomto režime nie je možný Váš zásah po tom, ako bude zvolený.

V prípade, že často meníte svoje návyky, zariadenie nemôže vypracovať presný algoritmus, ktorý by garantoval Váš komfort a zabezpečoval teplú vodu práve vtedy, keď ju nevyhnutne potrebujete. V tomto zmysle, ak práca na zariadení v režime „Eko smart“ nespĺňa a nezabezpečí Vám potrebné pohodlie, je potrebné, aby sa zariadenie naďalej staralo o znižovanie Vašich výdavkov, stlačením tlačidla  si môžete vybrať pracovný režim **EC1**, pre vyššiu úroveň, pri ktorom sa tiež generuje úspora energie, hoci aj v menšej miere. Výber režimu **EC1** je určený spotrebiteľom s premenlivými návykmi, pre ktoré by bolo ťažké vyhodnotiť presný týždenný plán práce.

Na vytvorenie maximálnej úspory energie môžete zvoliť režim **EC2**. Je to režim so SMART algoritmom a s prioritou zohriatia vody v noci.



Poznámka: V prípade vypnutia alebo výpadku prúdu si bude prístroj vaše nastavenia pamätať do 12 hodín. Tlačidlom „on/off“ môžete reštartovať algoritmus, pričom zariadenie začne opätovne spracovávať a vyhodnocovať informácie.



• Funkcia „LOCK“





Ak podržíte naraz tlačidlá  +  dlhší čas, ovládací panel "sa zamkne" a nebudete môcť prístroj ovládať. V prípade zamknutia panela sa na displeji zobrazí symbol . Pri stlačení akéhokoľvek tlačidla zamknutého panela sa rozsvietia všetky tlačidlá, ale prístroj nebude plniť príkazy, symbol  blikne 3-krát, čím ukáže, že je potrebné panel odomknúť. Na odomknutie panela musíte stlačiť a podržať naraz tlačidlá  +  na 2 sekundy.



• Funkcia „Vacation VAC“ (Dovolenka)





V prípade, že sa plánujete vzdialiť z domu na dlhšie ako 1 deň, môžete si aktivovať režim „Vacation“, aby el. bojler vedel, kedy sa vrátite, aby Vám zabezpečil teplú vodu.

Na zapnutie prázdninového režimu stlačte tlačidlo . Displej zobrazí „00“ dni; číslice a symbol  blikajú. Ak nezmeníte počet dní "00", nebudete môcť spustiť prázdninový režim.

Použite tlačidlo  na nastavenie počtu dní. Pri jednorazovom stlačení počítadlo zobrazí ďalšie číslo. Ak podržíte tlačidlo stlačené dlhší čas, začne sa automaticky a rýchly chod ďalších číslíc. Maximálny počet dní, ktorý môžete nastaviť, je 90. Symbol  bude stále blikáť. Ďalšie dva parametre sú nastavené výrobcom: maximálny počet sprchovaní o 18:00 h v posledný deň dovolenky.

Použite tlačidlo  na zmenu času, kedy má bojler zabezpečiť požadovaný objem teplej vody. Použite tlačidlo, aby ste zmenili počet sprchovaní . Stlačením tlačidla  potvrdíte nastavené parametre, čím spustíte prázdninový režim. Symbol  na displeji prestane blikáť a rozsvieti sa na trvalo. Objaví sa počet prázdninových dní, počet sprchovaní a čas, kedy bude teplá voda zabezpečená.

Odstúpenie z prázdninového režimu bez zmeny môžete vykonať buď stlačením tlačidla  alebo, ak dlhší čas nestlačíte žiadne tlačidlo. Symbol  zmizne.

Na odstúpenie z prázdninového režimu stlačte tlačidlo  alebo , alebo . Ak stlačíte tlačidlo , kým je spustený prázdninový režim, dostanete sa do režimu programovania a počet dní aj symbol  začnú opäť blikáť.

! Poznámka: Počet dní, ktoré uvádzame /doba neprítomnosti/ musí obsahovať aj deň Vášho návratu domov.

• Funkcia „BOOST“ (Jednorazové zohrievanie na maximálnu teplotu a automatický návrat do už zvoleného režimu)

Pri aktivácii tlačidla BOOST, bojler zohreje vodu na maximálnu možnú teplotu, bez toho, aby som zmenil algoritmus práce príslušného pracovného režimu.

Po dosiahnutí maximálnej teploty, zariadenie prechádza k predchádzajúcemu režimu práce automaticky. Funkcia BOOST je aktívna pri režimoch „Eko smart“, „Vacation“ a „Týždenný program“.

Na aktiváciu BOOST, dlhšie podržte (cca 3 sekundy) tlačidlo .

Na deaktiváciu funkcie BOOST podržte znovu tlačidlo .

• Funkcia „NÁVRAT K VÝROBNÝM NASTAVENIAM“

Pre aktivovanie funkcie je dôležité, aby bol bojler v režime „Stand by“.

Uskutočňuje sa to pridržením tlačidla  aspoň 10 sekúnd. Počas týchto 10 sekúnd, rozsvietia sa všetky symboly na panely, ktorý bude znamenať, že ste zariadenie vrátili k pôvodným výrobným nastaveniam.

• Symbol „Slúchadlo“

Symbol hlavica  Vás informuje o objeme zohriatej vody a či je zabezpečený objem vody nastavený v rámci príslušného režimu. Objem vody na jedno sprchovanie je vypočítaný na základe priemerných európskych štandardov a možno sa nebude zhodovať s Vašimi osobnými požiadavkami.

Ak svieti symbol hlavica, znamená to, že nastavený objem teplej vody je už zabezpečený. Ak symbol hlavica bliká, ukazuje, že prístroj je v režime zohrievania. V prípade, keď sa voda ešte stále zohrieva na viac ako jedno sprchovanie, čísla zostávajúcich sprchovaní neustále blikajú jedno za druhým. Takto sa stále zobrazuje nastavený objem teplej vody, ako aj už zohriaty objem vody.

Príklad:



Teplá voda na 2 sprchovania je pripravená na použitie. Voda na tretie sprchovanie je v procese zohrievania. Očakáva sa zohriatie teplej vody s objemom postačujúcim na 3 sprchovania.

V manuálnom režime a režime BOOST sa na obrazovke objaví časovač, ktorý orientačne zobrazí zostávajúci čas po zabezpečení nastaveného objemu teplej vody.

• Možné poruchy

V prípade zistenia poruchy prístroja sa na ovládacom paneli zobrazí symbol  a začne blikáť. Na displeji sa objaví kód zistenej poruchy.

Zoznam porúch, ktoré sa môžu zobrazit na displeji:

Kód chyby	Názov chyby
Er1	Senzor 1 - Spodný snímač je prerušený
Er2	Senzor 1 - Skrat spodného snímača
Er3	Senzor 1 - Vrchný snímač je prerušený
Er4	Senzor 1 - Skrat vrchného snímača
Er5	Senzor 2 - Spodný snímač je prerušený
Er6	Senzor 2 - Vrchný snímač je prerušený
Er7	Senzor 2 - Skrat spodného snímača
Er8	Senzor 2 - Skrat vrchného snímača
Er9	Chyba softvéru
Er10	Zapnutý ohrievač bez vody (H1)
Er11	Zapnutý ohrievač bez vody (H2)

! Poznámka: Keď sa objaví symbol  a niektorá z hore uvedených chýb, prosím, kontaktujte autorizovaný servis! Zoznam servisných miest je uvedený v záručnom liste.

VII. PERIODICKÁ ÚDRŽBA

Pri normálnej práci bojleru, pod vplyvom vysokej teploty sa na povrch ohrievača usádza vápenec /tzv. kotolný kameň/. Toto zhoršuje výmenu tepla medzi ohrievačom a vodou. Teplota na povrchu ohrievača a v pásme okolo neho sa zvyšuje. Vzniká charakteristický šum /vody, ktorá začína vriieť/. Termoregulator sa začína zapínať a vypínať častejšie. Je možná "klamná" aktivácia poistky teploty. Preto výrobca tohto prístroja odporúča na každé 2 roky profylaxiu Vášho bojleru autorizovanými opravujúcim strediskom alebo opravujúcou bazou. Táto profylaxia musí obsahovať čistenie a prehliadku anódového protektora (pri bojleroch sa skloeramickým krytím), ktorý v prípade potreby vymeniť novým.

Na očistenie spotrebiča používajte vlhkú handru. Nepoužívajte brúsne prostriedky alebo prostriedky obsahujúce rozpúšťadla. Neoblievajte zariadenie vodou.

Výrobca nesie zodpovednosť za všetky následky vyplývajúce z nedodržania toho návodu.



Zneškodnenie starých elektrických a elektronických zariadení
Tento symbol na produkte alebo jeho balení indikuje, že produkt nepatrí do bežného domového odpadu. Musí byť odovzdaný na príslušné zberné miesto určené na recykláciu elektrických a elektronických zariadení. V prípade nevhodnej likvidácie môže mať produkt nepriaznivý dosah na ľudské zdravie alebo na životné prostredie. Recyklácia materiálov pomôže zachovať prírodné zdroje. Viac informácií o recyklácii tohto produktu získate na príslušnom mestskom úrade, u spoločnosti na likvidáciu odpadkov alebo na mieste zakúpenia tohto produktu.

1. Ši naudojimo instrukcija paruošta siekiant supažindinti jus su produktu bei tinkamomis jo instaliavimo ir naudojimo sąlygomis. Šios instrukcijos taip pat skirtos ir kvalifikuotiems technikams, kurie atliks pirminį instaliavimą, ardys ar remontuos prietaisą.
2. Prašome atkreipti dėmesį, kad laikytis šios instrukcijos nurodymų visų pirma suinteresuotas pirkėjas, bet tuo pačiu tai yra viena iš garantijos sąlygų, nurodytų garantijos kortelėje, kad pirkėjas galėtų nemokamai naudotis garantiniu aptarnavimu. Gamintojas neatsako už įrenginio gedimus ir galimus nuostolius, kurie buvo padaryti eksploatuojant ir/arba montuojant įrenginį ne taip, kaip nurodyta instrukcijoje..
3. Elektrinis šildytuvas atitinka standarto EN 60335-1, EN 60335-2-21 reikalavimus.
4. Šis įrenginys nėra skirtas naudoti vaikams nuo 3 iki 8 metų bei žmonėms su nepakankamais fiziniais, emociniais ar protiniais sugebėjimais, arba žmonėms, kuriems trūksta patirties ir žinių, išskyrus atvejus, kai jie yra prižiūrimi ar instrukuoti dėl įrenginio saugaus naudojimo, ir supranta, koks pavojus gali kilti.
5. Vaikams negalima leisti žaisti su įrenginiu.
6. Vaikai, neprižiūrimi suaugusiųjų, neturi valyti ar prižiūrėti įrenginio.

⚠ Dėmesio! Neteisingas prietaiso montavimas ir sujungimas gali jį padaryti pavojingą naudotojų sveikatai ir gyvybei, taip pat yra galimos sunkios ir ilgalaikės pasėkmės naudotojams, įskaitant ne tik fizinę negalią ir/arba mirtį. Taip pat, tai gali padaryti žalą jų turtui /sugadinti ir/arba sunaikinti jį, ir trečiųjų asmenų turtui, įskaitant ne tik užsėmimą, sprogimą, ir gaisrą.
 montavimą, prijungimą prie vandens tiekimo tinklo ir prijungimą prie elektros maitinimo tinklo, ir eksploatavimo pradėjimą turi atitikti tiksliai prietaiso remonto ir montavimo kvalifikuoti elektrikai ir technikai, kurie įgijo savo gebėjimus valstybės teritorijoje, kurioje atliekamas prietaiso montavimas ir paleidimas, laikantis teisės aktų nuostatomis.

⚠ Bet kokie vandens šildytuvo konstrukcijos ar elektros grandinės modifikavimai ar keitimai yra griežtai draudžiami. Jei prietaiso patikrinimo metu nustatoma, kad jam atlikti kokie nors pakeitimai, prietaisui suteikiama garantija nebegalios. Modifikavimas ir pakeitimas reiškia, kad nuimti tam tikri prietaiso elementai, kuriuos į prietaisą įmontavo gamintojas, jei pridėti kokie nors papildomi elementai, jei kokios nors dalys pakeisto kitomis, gamintojo nerekomenduotomis dalimis.

Монтаж

1. Vandens šildytuvas turi būti tvirtinamas tik patalpose, kurios yra pakankamai atsparios ugniai.
2. Jei prietaisas montuojamas vonioje, pasirinkta jo montavimo vieta turi būti tokia, kur ant prietaiso nebus purškiamas vanduo iš dušo ar vonios.
3. Jis yra skirtas eksploatuoti tik uždaroje ir apšildomose patalpose, kuriuose temperatūra nebūna žemesnė nei 4°C, negalima, kad nuolat veiktų lėtu režimu.
4. Kai montuojamas ant sienos - prietaisas pakabinamas naudojant pritvirtintus prie korpuso M8 varžtus ir atramines plokštes, kurios yra iš anksto įmontuotos ir niveliuotos ant sienos. Atraminės plokštės ir montavimo kaiščiai plokščių tvirtinimui ant sienos yra įtraukti į prietaiso rinkinį.

Vandens šildytuvo vamzdžių sujungimai

1. Prietaisas skirtas vandens pašildymui namuose, kur yra vamzdynai, kurių darbinis slėgis yra žemesnis nei 6 Bar (0,6 MPa).
2. Privalu sumontuoti pridedamą apsauginį grįžtamąjį vožtuvą. Jis turi būti montuojamas ant šalto vandens padavimo vamzdžio, laikantis ant jo korpuso esančios rodyklės, rodančios ateinančio vandens kryptį. Papildomų čiaupų tarp apsauginio vožtuvo ir vandens šildytuvo montuoti nereikia.
- Išimtis:** jeigu vietos įstatymų normos reikalauja naudoti kitą apsauginį vožtuvą arba įrenginį (atitinkantį EN 1487 arba EN 1489), jį reikia įsigyti papildomai. Įrenginiams, atitinkantiems EN 1487, maksimalus leistinas darbinis slėgis turi būti 0.7 MPa. Kitiems apsauginiams vožtuvams, kurių slėgis yra kalibruojamas, turi būti 0.1 MPa pažymėta įrenginio lentelėje. Tokiais atvejais atbulinis apsauginis vožtuvas, atsiųstas su įrenginiu, neturi būti naudojamas.
3. Apsauginis vožtuvas ir vamzdis nuo jo iki šildytuvo turi būti apsaugoti nuo užšalimo. Drenuojant su žarna, jos laisvas galas turi būti visada atviras (neturi būti vandenyje). Žarna taip pat turi būti apsaugota nuo užšalimo.
4. Kad užtikrintumėte saugų vandens šildytuvo naudojimą, apsauginis grįžtamasis vožtuvas turi būti reguliariai valomas ir tikrinamas, kad tinkamai veiktų. Vožtuvas neturi būti užsikimšęs. Jei vanduo jūsų regione yra su daug kalkių, reguliariai reikia valyti vožtuvą susikaupusias kalkes. Šios paslaugos garantinio aptarnavimo centrai nesuteikia.
5. Kad išvengtumėte susižeidimo ir trečiųjų asmenų sužeidimo karšto vandens padavimo sistemos gedimo atveju, prietaisas turi būti montuojamas patalpose su grindine hidroizoliacija ir kanalizacijos drenažu. Jokiomis aplinkybėmis nedėkite po prietaisu jokių objektų, kurie nėra atsparūs drėgmei. Jei prietaisą montuojate patalpose be grindinės hidroizoliacijos, tuomet po šildytuvu būtina pastatyti apsauginę vonelę su kanalizaciniu drenažu.
6. Eksploatacijos metu – (vandens šildymo režimas) – yra normalu, jei vanduo laša ant apsauginio vožtuvo išleidimo angos. Jis turi būti paliktas atviras. Reikia imtis priemonių nuleisti arba surinkti išbėgusį vandens kiekį, siekiant išvengti nuostolių.
7. Esant tikimybei, kad patalpos temperatūra nukris iki 0 oC, boileris turi būti išleistas. Jei norite **ištuštinti vandens** šildytuvą, pirmiausia išjunkite jį iš elektros lizdo. Sustabdykite vandens padavimą į prietaisą. Atsukite maišytuvo šilto vandens kraną. Atsukite 7 kraną (brėž. 5), kad iš boilerio ištekėtų vanduo. Jei instaliacijoje tokio nėra, boileris gali būti išleistas tiesiog iš vandentiekio vamzdžio, kai prieš tai bus atjungtas nuo vandentiekio.

Vandens šildytuvo prijungimas prie elektros

1. Nejunkite vandens šildytuvo, kol neįsitikinote, kad jis pripildytas vandens.
2. Jungiant vandens šildytuvą prie elektros grandinės, reikia itin atidžiai prijungti ir apsauginį laidą.
3. Vandens šildytuvai be maitinimo laido - sujungimas turi būti nuolatinis – be sujungimo kištuku. Srovės grandis turi turėti saugiklį ir įmontuotą įrengimą, kuris užtikrina visų polių atsijungimą III kategorijos aukštos įtampos sąlygomis.
4. Jei maitinimo laidas (jei šildytuvas jį turi) yra pažeidžiamas, jį pakeisti turi techninio aptarnavimo centras arba atitinkamą kvalifikaciją turintis asmuo, kad būtų išvengta rizikos.
5. Skirta vertikaliam tvirtinamiems vandens šildytuvams, elektros instaliacijos maitinimo laidų izoliacija neturi liestis su įrenginio flanšu (zonoje po plastmasiniu dangčiu). Izoliacija su atsparumu didesnei nei 90°C temperatūrai.
6. Įrenginio šildymo metu gali pasigirsti švilpiančias garsas (vandens užkaitimas). Tai yra normalu ir nerodo pažeidimų. Triukšmas laikui bėgant stiprėja, priežastis – kalcio druskų nuosėdų susidarymas. Kad triukšmas būtų pašalintas, reikia išvalyti įrenginį. Ši paslauga neįtraukta į garantinį aptarnavimą.

Brangus pirkėjau,

TESY komanda norėtų pasveikinti jus įsigijus šį prietaisą. Tikimės, kad naujasis prietaisas atneš daugiau komforto į jūsų namus.

II. TECHNINIAI DUOMENYS

1. Nominalus tūris V, litrais - žiūrėkite duomenų lentelę ant prietaiso
2. Nominali įtampa - žiūrėkite duomenų lentelę ant prietaiso
3. Nominalus elektros sunaudojimas - žiūrėkite duomenų lentelę ant prietaiso
4. Nominalus slėgis - žiūrėkite duomenų lentelę ant prietaiso

⚠ Tai nėra vandentiekio tinklo slėgis. Tai susiję su įrenginiu ir saugumo standartų reikalavimais.

5. Vandens šildytuvo tipas - uždaro tipo akumuliacinis vandens šildytuvas su termine izoliacija
6. Vidinė danga - modeliams: GC - stiklo keramika
7. Elektros energijos suvartojimas per dieną - žiūrėti I priedą
8. Paskelbtas apkrovos profilis - žiūrėti I priedą
9. Sumaišomo vandens kiekis esant temperatūrai 40°C V40 litrais - žiūrėti I priedą
10. Maksimali termostato temperatūra - žiūrėti I priedą
11. Gamykloje nustatyti temperatūros nustatymai - žiūrėti I priedą
12. Energetinis efektyvumas vandens šildymo metu - žiūrėti I priedą

III. APRAŠYMAS IR VEIKIMO PRINCIPAS

Prietaisą sudaro korpusas, flanšas apatinėje prietaiso dalyje (vandens šildytuvams, kurie skirti vertikaliai montavimui) arba šone (vandens šildytuvams, kurie skirti horizontaliam montavimui), apsauginio plastikinio skydelio ir apsauginio grįžtamąjo vožtuvo.

1. Korpusą sudaro du plieniniai bakai (vandens talpyklos) ir danga (išorinis apvalkalas) su šilumos izoliacija tarp jų iš aplinkai švərių didelio tankio poliuretano putų, taip pat dviejų vamzdžių su sriegiu G ½" šalto vandens padavimui (pažymėtas mėlynu žiedu) ir karšto vandens išleidimui (pažymėtas raudonu žiedu).

Vidiniai bakai, priklausomai nuo modelio, gali būti dviejų tipų:

- Pagamintas iš plieno, apsaugotu nuo korozijos specialia stiklo keramikos danga.
- Pagamintas iš nerūdijančio plieno

2. Ant kiekvieno flanšo yra įmontuotas elektrinis šildytuvas ir magnio apsauga. Elektrinis šildytuvas naudojamas vandens šildymui rezervuare ir yra valdomas termostato, kuris automatiškai palaiko nustatytą temperatūrą. Prietaisas turi du įmontuotus įrenginius (kiekvienai vandens talpyklai), apsaugai nuo perkaitimo (termo jungiklius), kurie išjungia atitinkamą šildytuvą iš maitinimo tinklo, kai vandens temperatūra pasiekia per didelę vertę.

3. Apsauginis grįžtamasis vožtuvas apsaugo nuo to, kad prietaisas visai neištuštėtų tuo atveju, jei netikėtai nutraukiamas šalto vandens padavimas. Vožtuvas apsaugo prietaisą nuo slėgio padidėjimo iki aukštesnio lygio nei leistinas kaitinimo metu (slėgis didėja didėjant temperatūrai), išleidamas slėgio perteklių per išleidimo angą

⚠ Apsauginis grįžtamasis vožtuvas negali apsaugoti prietaiso, jei vandentiekio slėgis viršija leistiną slėgį, nurodytą ant prietaiso.

IV. MONTAVIMAS IR ĮJUNGIMAS

⚠ DĖMESIO! NETEISINGAS PRIETAISO MONTAVIMAS IR SUJUNGIMAS GALI BŪTI PAVOJINGAS NAUDOTOJAMS, PADARYTI SUNKIŲ PASĖKMIŲ SVEIKATAI IR SUKELTI NET MIRTĮ. TAIP PAT TAI GALI PADARYTI ŽALĄ JŪ, BEI TREČIŲJŲ ASMENŲ TURTUI, ĮVYKUS UŽSĖMIMUI, SPROGIMUI, GAISRUI. Montavimą, prijungimą prie vandens tiekimo tinklo ir prijungimą prie elektros maitinimo tinklo turi atlikti kvalifikuoti specialistai. Kvalifikuotas technikas yra asmuo turintis atitinkamą kompetenciją pagal atitinkamos valstybės nuostatus

1. Montavimas

Rekomenduojame prietaisą montuoti netoli tų vietų, kur reikalinga naudoti karštą vandenį, kad būtų sumažintas karščio praradimas perdavimo metu. Jei prietaisas montuojamas vonioje, pasirinkta jo montavimo vieta turi būti tokia, kur ant prietaiso nebus purškiamas vanduo iš dušo ar vonios. Kai montuojamas ant sienos - prietaisas pakabinamas naudojant pritvirtintus prie korpuso M8 varžtus ir atramines plokštes, kurios yra iš anksto įmontuotos ir niveliuotos ant sienos. Atraminės plokštės ir montavimo kaiščiai plokščių tvirtinimui ant sienos yra įtraukti į prietaiso rinkinį.

Vertikalaus montavimo schema - 4.1 pav.

Horizontalaus montavimo schema - 4.2 pav.

⚠ Kad išvengtumėte susižeidimo ir trečiųjų asmenų sužeidimo karšto vandens padavimo sistemos gedimo atveju, prietaisas turi būti montuojamas patalpoje su grindine hidroizoliacija ir kanalizacijos drenažu. Jokiomis aplinkybėmis nedėkite po prietaisu jokių objektų, kurie nėra atsparūs drėgmei. Jei prietaisą montuojate patalpoje be grindinės hidroizoliacijos, tuomet po šildytuvu būtina pastatyti apsauginę vonelę su kanalizaciniu drenažu.

✍ Pastaba: komplekte nėra apsauginės vonelės, taigi ją naudotojas turi įsigyti atskirai.

2. Vandens šildytuvo vamzdžių sujungimai

5 pav. - 1 - įėjimo vamzdis; 2 - apsauginis vožtuvas; 3 - redukcinis ventilis (kai spaudimas vandentiekioje viršija 0,6 MPa); 4 - stabdymo vožtuvas; 5 - piltuvėlis prijungtas prie kanalizacijos; 6 - žarna; 7 - Boileroio išleidimo kranas. Jungdami vandens šildytuvą prie vandentiekio, laikykitės ant vamzdžių esančių spalvotų žymų: mėlyna - šaltam (ateinančiam) vandeniui, raudona - šiltam (išeinančiam) vandeniui.

Privalu sumontuoti pridedamą apsauginį grįžtamąjį vožtuvą. Jis turi būti montuojamas ant šalto vandens padavimo vamzdžio, laikantis ant jo korpuso esančios rodyklės, rodančios ateinančio vandens kryptį. Papildomų čiaupų tarp apsauginio vožtuvo ir vandens šildytuvo montuoti nereikia.

✍ Išimtis: jeigu vietos įstatymų normos reikalauja naudoti kitą apsauginį vožtuvą arba įrenginį (atitinkantį EN 1487 arba EN 1489), jį reikia įsigyti papildomai. Įrenginiam, atitinkantiems EN 1487, maksimalus leistinas darbinis slėgis turi būti 0.7 MPa. Kitiems apsauginiams vožtuvams, kurių slėgis yra kalibruojamas, turi būti 0.1 MPa pažymėta įrenginio lentelėje. Tokiais atvejais atbulinis apsauginis vožtuvas, atsiųstas su įrenginiu, neturi būti naudojamas

⚠ Kitų (senų) vožtuvų buvimas gali tapti prietaiso sugedimo priežastimi, taigi senus vožtuvus būtina išimti.

⚠ Negali būti naudojama jokia kita uždaramoji armatūra tarp apsauginio vožtuvo (apsauginio įrengimo) ir įrenginio.

⚠ Draudžiama prijungti apsauginį grįžtamąjį vožtuvą prie ilgesnių nei 10mm sriegių, kadangi tokiau atveju vožtuvas gali būti sugadintas ir kelti pavojų prietaisui.

⚠ Apsauginis vožtuvas ir vamzdis nuo jo iki šildytuvo turi būti apsaugoti nuo užšalimo. Drenuojant su žarna, jos laisvas galas turi būti visada atviras (neturi būti vandenyje). Žarna taip pat turi būti apsaugota nuo užšalimo.

Norint pripildyti vandens šildytuvą reikia atsukti vandentiekio šalto vandens padavimo kraną bei karšto vandens maišytuvo kraną. Po to, kai vandens rezervuaras pripildomas, iš vandens maišytuvo turi pradėti bėgti nuolatinė vandens srovė. Dabar galima užsukti karšto vandens kraną.

Jei norite ištuštinti vandens šildytuvą, pirmiausia išjunkite jį iš elektros lizdo. Sustabdykite vandens padavimą į prietaisą. Atsukite maišytuvo šilto vandens kraną. Atsukite 7 kraną (brėž. 5), kad iš boilerio ištėkėtų vanduo. Jei instaliacijoje tokio nėra, boileris gali būti išleistas tiesiog iš vandentiekio vamzdžio, kai prieš tai bus atjungtas nuo vandentiekio

Išėmus flanšą, gali išbėgti keletas litrų vandens, kuris gali būti likęs rezervuare. Tai normalu. Reikia.

⚠ Reikia imtis priemonių, kad išleidžiant vandenį, jis nepakenktų greta esantiems daiktams.

Jeigu slėgis vandentiekio tinkle viršija nurodytą l skyriuje, būtina įmontuoti slėgio mažinimo vožtuvą, kitaip šildytuvas nebus eksploatuojamas taisyklingai. Gamintojas neprisiima atsakomybės dėl jokių problemų, kurios kyla netinkamai prietaisą naudojant.

3. Vandens šildytuvo prijungimas prie elektros.

⚠ Prieš jungdami prietaisą į elektros lizdą, įsitikinkite, kad jis pripildytas vandens.

3.1. Modeliai su maitinimo laidu ir kištuku, įjungiami į elektros lizdą kištuku.

Išjungiami - ištraukiant kištuką iš elektros lizdo.

⚠ Kontaktas turi būti taisyklingai prijungtas prie atskiros elektros grandinės su saugikliu. Jis turi būti įžemintas.

3.2. Vandens šildytuvų komplekte yra maitinimo laidas be kištuko

Įrenginys turi būti pajungtas prie elektros instaliacijos atskiros elektros srovės grandies, turi būti įrengtas saugiklis su nominalia srove 16A (20A, kai galingumas > 3700W). Sujungimas turi būti nuolatinis - be sujungimo kištuku. Srovės grandis turi turėti saugiklį ir įmontuotą įrengimą, kuris užtikrina visų polių atsijungimą III kategorijos aukštos įtampos sąlygomis.

Įrenginio maitinimo laidas turi būti pajungtas tokiu būdu:

- Laidas su ruda izoliacija - prie elektros instaliacijos fazinio laidininko (L)
- Laidas su mėlyna izoliacija - prie elektros instaliacijos neutraliojo laidininko (N)
- Laidas su geltonai žalia izoliacija - prie elektros instaliacijos apsauginio laidininko (⊕)

3.3. Vandens šildytuvai be maitinimo laido

Įrenginys turi būti prijungtas prie stacionarinės elektros instaliacijos atskiros srovės grandinės, turi būti įrengtas saugiklis su nominalia srove 16A (20A, kai galingumas > 3700W). Prijungimas vykdomas variniais vieno laido (kietais) laidininkais - laidas 3x2,5 mm², bendras galingumas 3000W (laidas 3x4.0 mm², galingumas > 3700W).

Elektros grandinė, aprūpinanti elektra prietaisą, turi būti su įmontuotu įtaisu, atskiriančiu visus gnybtų polių per aukštos III kategorijos įtampos sąlygomis.

Norint atvesti elektrą į šildytuvą, reikia nuimti plastikinį gaubtą (pav.7.3).

Pievienojotes galia laidai turėtų imtis atblstoti ženklinimo terminalų, kaip parodyta sub:

- fazės - pažymėti, A arba A1, arba L, arba L1.
- Neutralus - su nuoroda N (B arba B1, arba N1).
- Apsauginis jungiamas į įsriegiamą jungtį, pažymėta simboliu ⊕

Po to, kai laidai sujungiami, uždėkite plastikinį gaubtą atgal į jo vietą!

Paaiškinimai pav. 6:

T1, T2 - šilumos jungiklis; TR/EC - termoregulatorius/ elektroniniu valdymu; S1, S2 - jutiklis; R1, R2 - šildytuvas; F1, F2 - flanšas (jungė); Wi-Fi (jeigu modelyje yra Wi-Fi).

V. NUO RŪDŽIŲ APSAUGANTIS MAGNIO ANODAS (VANDENS ŠILDYTVUOSE, KURIŲ REZERVUARAI PADENGTI STIKLO KERAMIKOS DANGA)

Magnio anodas apsaugo vandens rezervuarų vidinį paviršių nuo korozijos. Anodo naudojimo laikas yra iki penkių metų. Anodas yra susidėvintis elementas, kurį laikas nuo laiko reikia pakeisti. Jei norite ilgai ir saugiai šildytuvą naudoti, reguliariai tikrinkite magnio anodo būklę - geriausia, kad tai darytų kvalifikuotas technikas, ir keiskite anodą, kai tik reikia. Tai galima atlikti prevencinio prietaiso techninio patikrinimo metu. Dėl anodo pakeitimo teiraukitės techninės priežiūros centruose.

VI. NAUDOJIMAS

1. Elektrinio šildytuvo įjungimas

Prieš pirmą kartą įjungiant įrenginį įsitinkinkite, kad jis taisyklingai prijungtas prie elektros tinklo ir pripildytas vandens. Šildytuvą įjungiamas instaliuotu įrengimu, aprašytu V paragrafo 3.3. papunktyje, arba įjungiant kištuką į lizdą (jeigu modelyje yra laidas su kištuku).

2. Įrenginio valdymo skydelio aprašymas

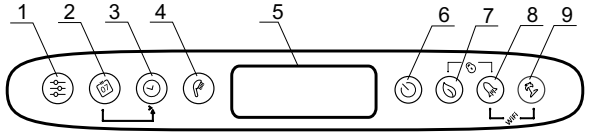

Mygtukų ir elementų žymėjimas:

- 1 - Programos ir programavimo funkcijų aktyvavimas „Savaitės programavimo“ režime pasirinkimo mygtukas
2 - Savaitės dienų pasirinkimo mygtukas.
3 - Valandos / laikotarpio pasirinkimo mygtukas skirtinguose režimuose
4 - Dušų skaičiaus ir „Rankinio valdymo“ režimo įjungimui - pasirinkimo mygtukas „Ragelis“
5 - LCD ekranas.
6 - Prietaiso įjungimo / išjungimo mygtukas - „Stand by“ režimas.
7 - ECO SMART, ECO NIGHT arba ECO COMFORT režimo pasirinkimo mygtukas
8 - Funkcijos „BOOST“ pasirinkimo mygtukas
9 - „Atostogų“ režimo įjungimo / išjungimo mygtukas

Galimos kombinacijos:

- 7 + 8 - skydo „užrakinimas“
8 + 9 - Modulio "Wi-Fi" („Stand by“ režimas) įjungimas ir išjungimas
2 + 3 - Dabartinės langelio būsenos kopijavimas.
1 + 2 - Ekranų orientacija iš vertikalią į horizontalią padėtį.

3. Įrenginio elektroninio valdymo įjungimas

Įrenginys įjungiamas mygtuku. Tuo metu displejuje pasirodo režimas, kuriuo jis veiks, ir, priklausomai nuo jo, simboliai, kuriais žymimas kiekvienas režimas žemiau. Elektroninio valdymo išjungimas atliekamas mygtuko paspaudimu.

4. Įrenginio nustatymai ir valdymas

• Wi-Fi įjungimas ir išjungimas (jeigu modelyje yra Wi-Fi)

Wi-Fi modulio įjungimas ir išjungimas atliekamas tuo pat metu paspaudžiant mygtukus + mažiausiai 10 sekundžių stand-by režimu, t.y., kai įrenginys yra išjungtas mygtuku. Kai Wi-Fi modulis yra įjungtas, displejuje atsiranda simbolis.

Pastaba: Jeigu įrenginys grąžinamas prie gamyklinių nustatymų, jis turi būti iš naujo prijungtas prie Wi-Fi įrenginio.

• Savaitės dienos ir valandos nustatymas

Kad programos režimai veiktų gerai, būtina nustatyti pageidaujama valandą ir savaitės dieną. Nustatymas vykdomas stand-by režimu, t.y., kai įrenginys yra neįjungtas.

Palaiykite paspaustą mygtuką. Savaitės pasirinkimo laukelyje pradeda mirksėti savaitės diena. Naudojant mygtuką pasirinkite šią savaitės dieną. Paspauskite mygtuką, kad patvirtintumėte pasirinkimą. Pirmieji du skaitmenys pradeda mirksėti. Mygtuku nustatykite valandą ir patvirtinkite mygtuku. Antroji skaitmenų grupė pradeda mirksėti. Dar kartą naudodamiesi mygtuku nustatykite minutes ir patvirtinkite mygtuku.

• Ekranų orientacija iš vertikalią į horizontalią padėtį

Kad programiniai režimai veiktų teisingai, kai prietaisas montuojamas horizontaliai, turite pasirinkti "horizontalių" modelių veikimo režimą (horizontali ekrano orientacija).

Norėdami pereiti iš horizontalių į vertikalius simbolius ir atvirkščiai, turite paspausti ir laikyti 5 sekundes du mygtukus + , kai katilas yra „Stand by“ režime.

Dėmesio! Jūsų TESI elektrinis vandens šildytuvą turi aukščiausią energijos klasę. Prietaiso klasė EKO režime garantuojama tik tuo atveju, jei teisingai nustatyta ekrano orientacija.

• „Rankinio valdymo“ režimas

Mygtuku galite pasirinkti "Rankinio valdymo" režimą. Ekране pasirodo simbolis ir atgalinės atskaitos laikmatis, kai prietaisas yra šildymo režime arba laikrodis, kai prietaisas yra paruoštas naudojimui. Kai įjungiate rankinį režimą, ekrane parodomas paskutinis išsaugotas numatytų dušų skaičius. Didžiausias dušų skaičius, kurį galima pasirinkti, priklauso nuo modelio ir parodytas 1.3 lentelėje.

• „Antifrizo“ režimas

Funkcija „antifrizo“ yra aktyvi, kai nustatytas režimas „Rankinio valdymo“ ir „Savaitės programavimas“. Norėdami įjungti „antifrizo“ funkciją, spauskite mygtuką, kol ekrane pasirodys simbolis.

• „Savaitinio programavimo“ režimas

Paspaudus mygtuką, galite pasirinkti vieną iš trijų integruotų savaitės programinių režimų - P1, P2 arba P3. Norėdami nustatyti pasirinktą programą, palaikykite nuspaudę mygtuką, kad prasidėtų nustatymai. Prietaisas įjungia pasirinktos programos programavimo režimą. Ekране mirksį programos indikatorius (P1, P2 arba P3).

1 veiksmas - savaitės dienos pasirinkimas

Naudojant mygtuką pasirinkite savaitės dieną, kada pakeisite programą.

2 veiksmas - Valandos pasirinkimas

Mygtuku pasirinkite norimą valandą.

3 veiksmas - karšto vandens pageidaujamo kiekio pasirinkimas

Mygtuku pasirinkite dušų skaičių, nurodant reikiamą karšto vandens kiekį pageidaujama valandai. Galite pasirinkti pageidaujama *, 1, 2, ... dušų skaičių, slinkdami su mygtuku.

"*" reiškia, kad pasirinktas „nuo užšalimo“ režimas, kuris rodomas ekrane simboliu.

Naudojant mygtukų ir kombinaciją, galite nukopijuoti nustatymus (dušų skaičių) iš dabartinės valandos į sekančią valandą.

Šiam tikslui laikykite nuspaudę mygtuką, o kai paspausite mygtuką pereisite į sekančią valandą (gretimas langelis), kopijuojant pasirinktą dušų skaičių.

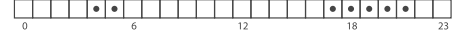

Valandų diagramoje, kiekvienai dienos valandai yra numatytas langelis. Tai Jums parodo apačioje pateikti skaičiai.

Žymėjimas:

☑ - kai laikrodžio langelis pilnas, tai karštas vanduo yra reikalingas šią valandą ir vanduo bus šildomas priklausomai nuo pasirinktų dušų skaičiaus

☐ - jkai laikrodžio langelis tuščias, prietaisas šiai valandai neturi užduoties.

Pakeitimai patvirtinami vieną kartą paspaudus mygtuką, tada prietaisas išeis iš nustatymo režimo.

Tuo atveju, kai mygtukai buvo ilgai nenaudojami, padaryti pakeitimai automatiškai prisimenami (net jei jie nebuvo patvirtinti).

Programiniai režimai - P1 ir P2

Programomis P1 ir P2 galite pasirinkti, kurią savaitės dieną, kelintą valandą, koks kiekis karšto vandens reikalingas. Prietaisas apskaičiuoja, kada reikia įsijungti, kad nustatytą valandą patiektų reikiamą kiekį karšto vandens.

Pavyzdys: Jei nustatyta, kad Trečiadienį 18:00 val. turi būti karšto vandens 3 dušams, tai prietaisas išlaikys šį kiekį tam tikrą laikotarpį ir po to išsijungs.

Programinis režimas - P3

Su P3 programa galite pasirinkti, kurią savaitės dieną, kiek laiko prietaisas turi būti įjungtas ir kokį kiekį karšto vandens turi patiekti. Prietaisas įsijungia ir bando pasiekti nustatytą dušų skaičių.

Pavyzdys: Jei nustatyta, kad Trečiadienį 18:00 val. turi būti karšto vandens 3 dušams, tai prietaisas pradės šildyti vandenį šią valandą, kol pasiekis 3 dušų nustatymą.

• ECO SMART, ECO NIGHT ir ECO COMFORT režimai

Paspaudus mygtuką galite pasirinkti tarp trijų režimų: ECO - ECO SMART, EC1 - ECO COMFORT (žemutinė riba suteikia 2 dušus, viršutinė riba generuoja ekonomiškumą), EC2 - ECO NIGHT (SMART prioritetinis algoritmas, šildymas naktį). Pasirinktas režimas rodomas ekrane.

ECO režime elektriniai katilai daro savo darbo algoritmą, kuris užtikrina energijos sąnaudų taupymą ir atitinkamai sumažina Jūsų sąskaitą už elektros energiją, bet išlaiko maksimalų komfortą naudojant.

⚠ Dėmesio! Elektrinis šildytuvus TESY, kurį įsigijote, yra aukščiausios energetinės klasės. Įrenginio klasė garantuojama tik kai įrenginys veikia ECO režimu „Eco smart“, dėl to, kad žymiai sutaupoma naudojama energija.

Darbo principas: pasirinkus vieną iš trijų „Eco smart“ režimų, įrenginys įsisavins jūsų pageidavimus, ir pats nustatys savaitės darbo programą, tokiu būdu, kad jums būtų pateiktas reikalingas vandens kiekis atitinkamu momentu, kai vanduo jums reikalingas, bet ir taip, kad energija būtų taupoma, o sąskaita už elektrą mažėtų. Darbo principo ištyrimui reikalingas apmokymo laikotarpis, kuris trunka vieną savaitę, po to režimas „Eco smart“ pradeda taupyti energiją, nepažeisdamas jūsų komforto, apskaičiuoto remiantis jūsų įpročių ištyrimu. Įrenginys tęs jūsų pageidavimų stebėjimą ir mokysis nuolat.







Tokio režimo metu neįmanomas jūsų dalyvavimas po to, kai režimas pasirinktas.

Jeigu jūs dažnai keičiate savo įpročius, įrenginys negali visiškai tiksliai nustatyti algoritmo, užtikrinančio jūsų komfortą, ir garantuoti šilto vandens tiksliai tada, kai jis jums reikalingas. Šiuo atveju, jeigu įrenginio darbas „Eco smart“ režimu jūsų netenkina, neužtikrina jums reikalingo komforto, bet jūs norite, kad įrenginys vis tiek rūpintųsi jūsų išlaidomis, paspausdami mygtuką , jūs galite pasirinkti darbo režimą **EC1**, kad padidėtų komforto lygis – šiuo režimu taip pat generuojamas energijos taupymas, nors ir mažesniu laipsniu. **EC1** režimo pasirinkimas skirtas vartotojams su besikeičiančiais įpročiais, kuriems sunku būtų nustatyti tikslų savaitinį darbo grafiką.

Kad būtų sutaupyta daugiausia energijos, galite pasirinkti **EC2** režimą. Tai SMART algoritmo režimas su prioritetiniu šildymu naktį.



Pastaba: Kai maitinimas sustoja arba yra išjungtas, prietaisas palaiko nustatymus iki 12 valandų. Tik mygtuku „on/off“ Jūs galite paleisti algoritmą iš naujo, ir įrenginys pradės apmokymą iš naujo.



• **Funkcija "LOCK"**



Jei ilgai tuo pačiu metu laikote paspaustus mygtukus  ir , tai valdymo skydas „užsirakina“ ir per jį negalima siųsti jokių komandų. Jei valdymo skydas užrakintas, tai ekrane pasirodo simbolis . Jei mygtukas yra paspaudžiamas, kai valdymo skydas yra užrakintas, visi mygtukai šviečia, tačiau prietaisas negauna komandų, simbolis  sumirksi 3 kartus, bandoma atrakinti. Norėdami iš naujo atrakinti valdymo skydą, turite paspausti tuo pačiu metu mygtukus  ir  palaikyti 2 sekundes.



• **Funkcija „Vacation“ (Poilsis)**



Jeigu planuojate išvykti iš namų daugiau nei 1 dieną, galite aktyvuoti „Poilsio“ režimą, kad el. šildytuvus „žinotų“, kada grįšite, ir užtikrintų jums šiltą vandenį.







Norėdami įjungti „Atostogų“ režimą, turite paspausti mygtuką . Ekrane pasirodo „00“ dienų, o skaičiai ir simbolis  mirksi. Jei „00“ dienų skaičius nebus pakeistas, „Atostogų“ režimas negali būti įjungtas.

Norint įvesti dienų skaičių, naudokite mygtuką . Vienu paspaudimu skaitiklis padidinamas vienetu. Laikant paspaustą mygtuką, skaitiklis automatiškai didėja didesniu greičiu. Didžiausias dienų skaičius, kurį galima įvesti, yra 90. Simbolis  vis dar mirksi. Kiti du parametrai nustatyti kaip gamykliniai nustatymai: maksimalus dušų skaičius paskutinę atostogų dieną 18:00 val.

Norėdami pakeisti valandą, kai reikia patiekti pageidaujamą karšto vandens kiekį, naudokite mygtuką . Norėdami pakeisti dušų skaičių, naudokite mygtuką .

Nustatyti parametrai patvirtinami paspaudus mygtuką , su kuriuo suaktyvinamas „Atostogų“ režimas. Ekrane simbolis  nustoja mirksėti ir šviečia nuolat. Rodoma atostogų dienų skaičius, dušų skaičius ir valanda, kada turi būti patiekiamas karštas vanduo.

Išeiti iš atostogų režimo be pakeitimų galima padaryti, paspaudžiant mygtuką  arba, jei ilgą laiką neliesite nei vieno mygtuko. Simbolis  dingsta.

Norėdami išeiti iš „Atostogų“ režimo, paspauskite bet kurį iš šių mygtukų - , ,  arba . Jei paspausite mygtuką , kai „Atostogų“ režimas yra įjungtas, įeinama į programavimo režimą ir tada dienų skaičių ir simbolis  pradeda iš naujo mirksėti.

⚠ Pastaba: Įvesdami dienų skaičių (savo nebuvimo laikotarpį), įskaičiuokite ir dieną, kurią sugrįšite namo.

• **Funkcija "BOOST"** (Vienkartinis pašildymas iki maksimalios temperatūros ir automatinis sugrįžimas prie jau pasirinkto darbo režimo)

Aktyvus funkciją BOOST, šildytuvus pašildys vandenį iki maksimalios įmanomos temperatūros, nekeičiant atitinkamo darbo režimo algoritmo. Kai pasiekama maksimali temperatūra, įrenginys pereina automatiškai prie ankstesnio darbo režimo. Funkcija BOOST yra aktyvi, kai nustatytas režimas „Eco smart“, „Vacation“ ir „Savaitės programavimas“.

Norėdami įjungti BOOST, paspauskite ir palaikykite (apie 3 sekundes) mygtuką .

Norėdami išjungti BOOST, dar kartą paspauskite mygtuką .

• **Funkcija „GRĮŽIMAS PRIE GAMYKLINIŲ NUSTATYMŲ“**

Norint nustatyti funkciją, svarbu, kad šildytuvus būtų įjungtas "Stand by" režimu. Nustatymas atliekamas paspaudžiant ir palaikant mygtuką  mažiausiai 10 sekundžių. Per šias 10 sekundžių jūs įsižiebs visi simboliai skydelyje, kuris simbolizuoja, kad įrenginys grąžintas prie gamyklinių nustatymų.

• **Simbolis „Ausinė“**

Simbolis „Ragelis“  pateikia Jums informaciją apie jau įkaitintą karšto vandens kiekį ir ar yra pasiektas nustatytas kiekis skirtinguose režimuose. Vandens kiekis vienam dušui yra apskaičiuojamas pagal vidutinius Europos standartus ir gali neatitikti jūsų asmeninio komforto.

Kai simbolis „Ragelis“ nuolat šviečia, tai reiškia, kad pasiektas nustatytas karšto vandens kiekis. Kai simbolis „ragelis“ mirksi, tai reiškia, kad prietaisas yra šildymo režime. Kai daugiau nei vienas „dušas“ yra nepasiruošęs, jie mirksi vienas po kito nuolat. Tokiu būdu teikiama informacija apie nustatytą karšto vandens kiekį bei pasiektą kiekį bet kuriuo metu.

Pavyzdys:



Paruoštas karštas vanduo 2 dušų naudojimui. Trečias dušas yra šildymo procese. Galutinis tikslas - turėti karšto vandens kiekį, atitinkantį 3 dušams.

„Rankinio valdymo“ režime ir „BOOST“ režime ekrane rodomas laikmatis, nurodantis apytikslį likusį laiką, kol bus pasiektas nustatytas karšto vandens kiekis.

• **Registruotos problemos**

Jei yra užregistruota prietaiso problema, ant valdymo skydo pasirodo simbolis  ir pradeda mirksėti.

Ekrane rodomų klaidų sąrašas:

Klaidos kodas	Klaidos pavadinimas
Er1	Jutiklis 1 - Apatinis jutiklis yra nutrauktas
Er2	Jutiklis 1 - Apatinis jutiklis yra trumpas
Er3	Jutiklis 1 - Viršutinis jutiklis yra nutrauktas
Er4	Jutiklis 1 - Viršutinis jutiklis yra trumpas
Er5	Jutiklis 2 - Apatinis jutiklis yra nutrauktas
Er6	Jutiklis 2 - Viršutinis jutiklis yra nutrauktas
Er7	Jutiklis 2 - Apatinis jutiklis yra trumpas
Er8	Jutiklis 2 - Viršutinis jutiklis yra trumpas
Er9	Programinės įrangos klaida
Er10	Šildytuvus įjungtas sausas (H1)
Er11	Šildytuvus įjungtas sausas (H2)

⚠ Pastaba: Jeigu atvaizduojamas simbolis  ir viena iš anksčiau išvardintų klaidų, prašome susisiekti su autorizuotu servisu! Servisai išvardinti garantinėje kortelėje.

VII. PERIODINĖ PRIEŽIŪRA

Normaliai šildytuvą naudojant, aukštos temperatūros poveikiu ant kaitinimo elemento susiformuoja kalkių nuosėdos. Tai silpnina vandens pasikeitimą tarp kaitinimo elemento ir vandens. Kaitinimo elemento paviršiaus temperatūra vis labiau didėja. Termoregulatorius vis dažniau įsijungia ir išsijungia. Taip pat gali nutikti taip, jog klaidingai bus aktyvuotas šiluminis saugiklis. Dėl visų išvardintų priežasčių gamintojas rekomenduoja reguliariai šildytuvą prižiūrėti: kas du metai šildytuvą patikrinti turėtų įgalioto techninės priežiūros centro darbuotojai. Reguliari priežiūra reiškia, kad reikia reguliariai valyti ir tikrinti anodo saugiklį (vandens šildytuvams su stiklo keramine dangą) ir pakeisti anodą, jei reikia.

Įrenginio valymui naudokite drėgną šluostę. Nenaudokite ambazyvinių priemonių arba valiklių, kurių sudėtyje yra tirpiklių. Nepilkite vandens ant įrenginio.

Gamintojas nepriima atsakomybės dėl jokios žalos, kylančios dėl instrukcijų nesilaikymo.



Nurodymai apie apsaugą

Senai elektriniai įrenginiai turi vertingas medžiagas dėlto ne reikia mesti jie sąšlavos! Prašom apie aktyvią pagalbą inašas aplinkosoje ir gamtosoje ištekeliuose apsaugoje ir ištekliuose įrengimų organizuotus išpirktus punktus.

1. SVARĪGI

1. Šis tehniskais apraksts un instrukcijas ir iepazīstināt jūs ar boilerumu un nosacījumi par tās pareizu uzstādīšanu un darbību. Instrukcija ir paredzēta sertificēti speciālisti uzstādīs sākotnējo vienību, izjauktas remontēts kļūdas gadījumā.
2. Lūdzu ņemiet vērā, ka šīs instrukcijas norādījumu ievērošana pirmām kārtām ir pircēja interesēs, bet reizēm ar to arī viens no garantijas ievērošanas noteikumiem, kuri ir norādīti garantijas kartē, lai pircējs varētu izmantot bezmaksas garantijas apkalpošanu. Ražotājs neatbild par ierīces bojājumiem un iespējamiem zaudējumiem, kas var rasties ekspluatācijas un/vai montāžas rezultātā, kas neatbilst šo norādījumu noteikumiem un instrukcijām.
3. Elektriskā ūdens sildītāja atbilst EN 60335-1, EN 60335-2-21.
4. Šī ierīce ir paredzēta izmantošanai bērniem, vecākiem par 8 gadiem un cilvēkiem ar samazinātu jutīgumu, samazinātām fiziskām un mentālām spējām, vai cilvēkiem, kuriem nav pieredze un zināšanas, ja tie ir uzraudzībā vai tie ir attiecīgi noinstruēti par drošības pasākumiem un viņi saprot par bīstamību, kas var rasties.
5. Bērni nedrīkst spēlēties ar ierīci
6. Ierīces tīrīšanu un kopšanu nedrīkst veikt bērni, kas nav pieaugušo uzraudzībā.

⚠ Uzmanību! Nepareiza ierīces montāža un pievienošana padarīs to bīstamu un ar smagām sekām lietotāja veselībai un dzīvībai, un pat var novest līdz smagām un neatgriezeniskām sekām, tai skaitā un ne tikai var izraisīt invaliditāti un/vai nāvi. Tas var izraisīt arī īpašnieka īpašuma zaudējumus /bojājumus un/vai to pilnīgu likvidāciju/, kā arī zaudējumus trešajām personām pēc apūdeņošanas, sprādziena un ugunsgrēka un ne tikai. Montāža, pievienošana ūdensvadam un pievienošana elektriskās padeves tīklam, kā arī nodošana ekspluatācijā ir jāizpilda tikai sertificētiem tehniķiem, kuri ir ieguvuši savas tiesības tajā valsts teritorijā, kurā veic ierīces montāžu un tās nodošanu ekspluatācijā un ievērojot attiecīgās valsts normatīvos aktus.

⚠ Aizliegti jebkādi grozījumi (reorganizāciju) struktūrā un agregāta el. shēmu. Pēc atklāšanas minēto drošības ierīces samazinājās. Kā pārmaiņām un reorganizācijām nozīmē jebkuru izņemšanu ieejas elementu no ražotāja, papildus komponentu Agregātu uzstādīšanu, nomaiņu elementu ar līdzīgām.

Montāža

1. Agregātu var uzstādīt tikai telpās ar parasta ugunsdrošības šķīlta nekaitīgumu bērniem.
2. Uzstādot vannas istabā tas jāuzstāda vietā, kas nav skalošanas ar ūdeni no dušas vai dušas klausuli.
3. Tas ir paredzēts lietošanai tikai slēgtās un apkurināmās telpās, kurās temperatūra nekrīt zemāk par 4°C un nav paredzēts, lai strādātu nepārtrauktā carteces režīmā.
4. Montāža pie sienas – ierīce tiek uzkāta ar piemontētām korpusa skrūvēm M8 uz nesošajām skavām, kuras ir priekšlaicīgi montētas un nivelētas pie sienas. Montāžas nesošās skavas un dībeļi ir iekļauti ierīces nokomplektējumā.

Pieslēgums boileru pie ūdensvads

1. Vienība ir izveidota, lai nodrošinātu karstā ūdens objektam, kam ūdens sistēmas ar spiedienu līdz 6 bar (0,6 MPa).
 2. Ir svarīgi, ka uzstādīšanu atpakaļplūsmas vārstu, kas tika iegādāts tvertnes. To novieto pie ieejas auksto ūdeni saskaņā ar bultiņu uz viņa ķermeņa, kas norāda virzienu uz ienākošā ūdens. Citu vārsti atstumtības un vārstam starp ierīci.
- Izņēmums:** ja vietējās regulas (normas) pieprasa izmantot citu drošības vārstu vai iekārtu (kas atbilst EN 1487 vai EN 1489), tad tas ir jānopērk papildus. Ierīcei, kas atbilst EN 1487 maksimālam paziņotam darba spiedienam ir jābūt 0,7 MPa. Citiem drošības vārstiem, uz kuriem ir kalibrēts spiediens, spiedienam ir jābūt par 0,1 MPa zemākam par marķēto uz ierīces plāksnītes. Šajos gadījumos atgriezeniskais drošības vārsts, kas ir piegādāts ar ierīci, nav jāizmanto.
3. Atgriezeniskajam drošības vārstam un ūdens vadam līdz boilerim ir jābūt aizsargātiem no sasalšanas. Ja drenē ar notekcauruli, tad tās brīvajam galam vienmēr ir jābūt atvērtam uz atmosfēru (nedrīkst būt nogremdētam). Arī notekcaurulei ir jābūt nodrošinātai pret sasalšanu.
 4. Par drošu ekspluatāciju agregāta, turp vārstu regulāri jātīra un jāpārbauda neatkarīgi no to pareizas / neaizsedz ar spēcīgu kaļķakmens ūdens reģioniem jāiztīra no uzkrātās kaļķakmens. Šis pakalpojums nav pakļauts garantijas apkalpošana.
 5. Lai nebojātu lietotājiem un trešajām personām, ja darbības traucējumu sistēmā, lai nodrošinātu karstu ūdeni ierīces ir jāuzstāda telpās, kam grīdas izolāciju un ūdeņu kanalizācijā. Nekādā gadījumā nelieciet ierīci ar priekšmetiem, kas nav ūdensizturīgs. Uzstādot ierīci telpās bez grīdas izolācija ir vajadzīga, lai nodrošinātu to vannu aizplūšana kanalizācijā.
 6. Ekspluatējot režīmā – ūdens uzsilšana – tas ir normāli, ka pil ūdens no drošības vārsta drenāžas atvērumā. Tam jābūt arī atvērtam uz atmosfēru. Ir jāveic visi pasākumi, lai novadītu vai savāktu pilošo ūdeni, lai izvairītos no zudumiem.
 7. Istabas temperatūrā var būt zemāka par 0 °C, ūdens sildītājs ir sausais.
- Ja jums ir atbrīvotas tvertne ir nepieciešams, lai vispirms atvienojiet strāvas padevi uz to. Pietura ūdens padevei uz šo iekārtu. Atver krānu uz karstā ūdens sajaukšanās krāna. Atvērt ventili 7 (Zīm. 5), lai drenāžas ūdens no tvertnes. Ja uzstādīšana nav uzstādīts, apkures agregāta var notecināt tieši no ieejas caurules, vispirms jāatvieno no elektrotīkls.

Elektrotīklam pieslēgums

1. Nedarbiniet agregātu bez pārliecināta, ka tā ir piepildīta ar ūdeni.
2. Pievienojot Agregātu ar galvenajām līnijām, būtu jāveic pienācīgi savienojumu aizsardzības diriģenta (modeļiem bez vadu ar kontaktdakšu).
3. Ūdenssildītāji bez barojošā vada. Pieslēgumam ir jābūt patsāvīgam – bez kontaktdakšas savienojuma. Strāvas tīklam ir jābūt ar drošinātāju un ar iebūvētu aprikojumu, kas nodrošina visu polu atvienošanu, ja ir strāvas III kategorijas pārslodze.
4. Ja strāvas vads (par modeļiem, kas aprīkoti ar vienu), ir bojāts, jānomaina servisa pārstāvis vai ar līdzīgu kvalifikāciju personu, lai izvairītos no jebkāda riska.
5. Agregātos horizontālo stiprinājuma, elektriskās instalācijas barojošā vada izolācijai ir jābūt aizsargātai no pieskaršanās ierīces blīvei (zonā zem plastmasas vāka). Piemēram ar izolācijas čaulīti, kas iztur temperatūru augstāku par 90°C.
6. Ierīces uzsilšanas laikā no tās var dzirdēt svilpšanu (ūdens vārīšanās). Tas ir normāli un nav indikācijas, ka ierīce ir bojāta. Svilpšana ar laiku pastiprinās un tam iemesls ir kaļķakmeņa uzkrāšanās. Lai likvidētu troksni, ierīce ir jātīra. Šis pakalpojums nav iekļauts garantijas apkalpošanā.

Cienijamais klient,

Komandas TESY sirsnīgi sveicot jauno pirkumu. Mēs ceram, ka jūsu jaunā iekārta uzlabos jūsu mājās komforts.

II. SPECIFIKĀCIJAS

1. Nominālo jaudu, litri - skatīt plāksnes uz ierīces
2. Nominālais spriegums - skatīt plāksnes uz ierīces
3. Nominālā jauda - skatīt plāksnes uz ierīces
4. Nominālais spiediens - skatīt plāksnes uz ierīces

⚠ Tas nav ūdensvada tīkla spiediens. Tas ir norādīts uz ierīces un atbilst drošības standarta prasībām.

5. Tipa Agregāts - noslēgtā termoakumulācijas ūdenssildītāji ar izolāciju
6. Iekšējā apdare - Modelis: GC-stikla keramikas
7. Elektroenerģijas dienas patēriņš – skat Pielikumu I
8. Paziņotais preces profils - skat Pielikumu I
9. Jauktais ūdens daudzums pie 40°C V40 litros - skat Pielikumu I
10. Termostata maksimālā temperatūra - skat Pielikumu I
11. Rūpnīcas uzstādītie temperatūras uzstādījumi - skat Pielikumu I
12. Enerģētiskā efektivitāte uzsildot ūdeni - skat Pielikumu I

III. APRAKSTS UN DARBOJAS

Ierīce sastāv no korpusa, atloka apakšā / zem Agregāti vertikālu uzstādīšanas vai ārpuskopienas valstīm Agregāti horizontālā montāža, aizsargājošu plastmasas vāciņu un muguras pārspiediena vārsts.

1. Korpusa sastāv no diviem tērauda rezervuāriem (ūdenim) un ārējā apvalka ar siltuma izolāciju starp abiem apvalkiem no ekoloģiski tīra augsta blīvuma penopolietāna, un divas ūdensvada caurules ar skrūvējamu G ½" piegādes auksta ūdens (zilā gredzens) un karstā ūdens izeja (ar sarkanu gredzenu). Iekšējie rezervuāri atkarībā no modeļa var būt divu veidu:

- No miksta tērauda aizsargātas ar īpašu stikla keramikas vai emaljas pārklājumu
- Nerūsējošā tērauda

2. Uz katras flances var būt montēts elektriskais sildītājs un magnēzija protektors. Elektriskā sildītāja izmantota siltuma ūdens tvertne un ko kontrolē termostats automātiski uzturēt noteiktu temperatūras. Ierīcei ir divas iebūvētas iekārtas (katrai ūdens tvertnei) aizsardzībai no pārkaršanas (termoslēdži), kuri atslēdz attiecīgo sildītāju no elektriskā tīkla, kad ūdens temperatūra sasniedz pārāk augstas vērtības rādītāju. Gadījumā, ja to izsauc, ir nepieciešams sazināties ar dienestu.

3. Turp drošības vārsts novērš pilnīgu iztukšošanu ierīces, lai apturētu piegādi aukstā ūdens no strāvas avota. Tas aizsargā ierīci no spiediena paaugstināšanās, ūdens traukā, lai vērtība pārsniedz pieļaujamo režīmā apkure (Pie paaugstinātas temperatūras ūdens paplašinās un spiediens palielinās), atlaižot pārsniegums drenāžas caurumu.

⚠ Virzuļu drošības vārsts nepasargā vienības Pārejot no starpposms spiedienam, kurš pārsniedz deklarēto uz ierīces.

IV. UZSTĀDĪŠANU UN PIESLĒGUMS

⚠ UZMANĪBU! NEPAREIZA IERĪCES MONTĀŽA UN PIEVIENOŠANA PADARĪS TO PAR BĪSTAMU AR SMAGĀM SEKĀM LIETOTĀJA VESELĪBAI UN PAT VAR IZRAISĪT NĀVI. TAS VAR IZRAISĪT ARI ĪPAŠNIEKA ĪPAŠUMA ZAUDĒJUMUS, KĀ ARI PĒC APŪDENOŠANAS, SPRĀDZIENA, UGUNSGRĒKA NODARĪS ZAUDĒJUMU TREŠAJĀM PERSONĀM. Montāža, pievienošana ūdensvadam un pievienošana elektriskās padeves tīklam ir jāizpilda sertificētiem tehniķiem. Sertificēts tehniķis ir persona, kurai ir attiecīgās kompetences, kuras ir noteiktas attiecīgās valsts normatīvajos aktos.

1. Montāža

Ir ieteicams, ka ierīces uzstādīšanas ir tik tuvu uz vietu izmantot karstā ūdens, lai samazinātu siltuma zudumus cauruļvadā. Uzstādot vannas istabā tas jāuzstāda vietā, kas nav skalošanas ar ūdeni no dušas vai dušas klausuli. Montāža pie sienas – ierīce tiek uzkārtā ar piemontētām korpusa skrūvēm M8 uz nesošajām skavām, kuras ir priekšlaicīgi montētas un nivelētas pie sienas. Montāžas nesošās skavas un dībeļi ir iekļauti ierīces nokomplektējumā.

Vertikālās montāžas shēma – 4.1 att.

Horizontālās montāžas shēma – 4.2 att.

⚠ Lai nebojātu lietotājiem un trešajām personām, ja darbības traucējumu sistēmā, lai nodrošinātu karstu ūdeni ierīces ir jāuzstāda telpās, kam grīdas izolāciju un ūdeņus kanalizācijā. Nekādā gadījumā nelieciet ierīci ar priekšmetiem, kas nav ūdensizturīgi. Uzstādot ierīci telpās bez grīdas izolācija ir vajadzīga, lai nodrošinātu to vannu aizplūšana kanalizācijā.

🔧 Piezīme: drošības baļļa nav iekļauta komplektā un izvēlas lietotājs.

2. Pieslēgums boileru pie ūdensvads

Att.5: Ja: 1- ietilpdes caurules, 2 - spiediena samazināšanas vārsts, 3 mazinošu vārstuli (spiediens ūdensvada caurulē virs 0,6 MPa), 4 - vārstu, 5 - ar saiti uz piltuvi kanalizācijā, 6 - šļūteni, 7 - iztukšošanas krāns no agregāta.

Pievienojot agregātu ar galvenajām līnijām, ir jāuzskata indikatīvu krāsainiem markķeriem / gredzeni / caurules: zils - aukstās / ienākošo / ūdens, sarkano - karsts / izejošo / ūdens.

Ir svarīgi, ka uzstādīšanu atpakaļplūsmas vārstu, kas tika iegādāts tvertnes. To novieto pie ieejas auksto ūdeni saskaņā ar bulītni uz viņa ķermeņa, kas norāda virzienu uz ienākošā ūdens. Citu vārsti atstumtības un vārstam starp ierīci.

🔧 Izņēmums: ja vietējās regulas (normas) pieprasa izmantot citu drošības vārstu vai iekārtu (kas atbilst EN 1487 vai EN 1489), tad tas ir jānopērk papildus. Ierīcei, kas atbilst EN 1487 maksimālam paziņotam darba spiedienam ir jābūt 0,7 MPa. Citiem drošības vārstiem, uz kuriem ir kalibrēts spiediens, spiedienam ir jābūt par 0,1 MPa zemākam par marķēto uz ierīces plāksnītes. Šajos gadījumos atgriezeniskais drošības vārsts, kas ir piegādāts ar ierīci, nav jāizmanto.

⚠ Nav pieļaujama bloķējoša armatūra starp atgriezenisko drošības vārstu (drošības aprīkojumu) un ierīci.

⚠ Neļauj vārstu roll vitņu garums virs 10 mm., citādi tas var izraisīt kaitējumu jūsu vārstu un ir bīstama jūsu ierīces.

⚠ Atgriezeniskajam drošības vārstam un ūdens vadam līdz boilerim ir jābūt aizsargātiem no sasaldēšanas. Ja drenē ar notekcauruli, tad tās brīvajam galam vienmēr ir jābūt atvērta uz atmosfēru (nedrīkst būt nogremdētam). Ari notekcaurulei ir jābūt nodrošinātai pret sasaldēšanu.

⚠ Vērā citus / vecās / turp drošības vārstiem var izraisīt kaitējumu jūsu instrumentu, un tie ir jāatceļ.

Uzpildes tvertni ar ūdeni, atverot krānu aukstā ūdens apgādes krāna ūdens, lai to un pieskarīties karstā ūdens sajaukšanās krāna. Pēc pildīšanas no maisītāja jābūt nepārtraukti plūst ūdens strauami. Jūs varat aizvērt karstā ūdens krānu. Ja jums ir atbrīvots tvertne ir nepieciešams, lai vispirms atvienojiet strāvas padevi uz to. Pieturu ūdens padevei uz šo iekārtu. Atver krānu uz karstā ūdens sajaukšanās krāna. Atvērt ventili 7 (Zim. 5), lai drenāžas ūdens no tvertnes. Ja uzstādīšana nav uzstādīts, apkures agregāta var notecināt tieši no ieejas caurules, vispirms jāatvieno no elektrotīkls.

Lejupielāde atloks ir normāli beigsies pāris ūdens litru palicis tvertnē.

⚠ Kas liekās jāveic pasākumi, lai novērstu bojājumus, no ūdens plūst.

Gadījumā, ja spiediens ūdensvada tīklā ir lielāks par norādīto augstāk paragrāfā I, tad ir nepieciešams montēt redukcijas ventili, savādāk pretējā gadījumā boileris nebūs izmantots pareizi. Ražotājs neuzņemas atbildību par problēmām, kas rodas tiem nepareizu darbību ierīci.

3. Elektrotīklam pieslēgums.

⚠ Pirms pagriezienu uz elektroenerģijas padeves, pārliecinieties, ka ierīce ir piepildīts ar ūdeni.

- 3.1. Modeļiem aprīkots ar strāvas vadu komplektā ar kontaktdakšu sakarā ir jāiesaistās kontaktu.

Atvienojiet barošanas avots ir izslēgšanas strāvas vadu.

⚠ Kontakam ir jābūt pareizi pieslēgtam pie atsevišķa elektrības loka, kuram ir drošinātājs. Tam jābūt izņemtam.

3.2. Ūdenssildītāji nokomplektēti ar barojošo vadu bez kontaktdakšas Ierīce ir jāpieslēdz stacionāri elektrības instalācijas pie atsevišķa strāvas tīkla, kam ir drošinātājs ar paziņotu nominālo strāvu 16A (20A jaudai > 3700W). Pieslēgumam ir jābūt patsāvīgam – bez kontaktdakšas savienojuma. Strāvas tīklam ir jābūt ar drošinātāju un ar iebūvētu aprīkojumu, kas nodrošina visu polu atvienošanu, ja ir strāvas III kategorijas pārslodze.

Barojošā vada dzislu pieslēgšana ir jāveic sekojošā kārtībā:

- dzisla ar brūnas krāsās izolāciju – pie elektrības instalācijas (L) fāzes
- dzisla ar zilās krāsās izolāciju- pie elektrības instalācijas (N) neitrālās fāzes
- dzisla ar dzeltenī-zaļo izolāciju – pie elektrības instalācijas (⚡) aizsargvada

3.3. Ūdenssildītāji bez barojošā vada

Ierīce ir jāpieslēdz stacionāri elektrības instalācijai pie atsevišķa strāvas tīkla, kas ir drošināts ar drošinātāju ar paziņotu nominālo strāvu 16A (20A jaudai > 3700W). Pieslēgumu veic ar vienas dzislas vara (cieto) vadu - 3x2,5 mm² vads ar kopējo jaudu 3000W (vads 3x4.0 mm² jaudai > 3700W).

In elektriskās ķēdes, lai elektroapgādes, ir jābūt integrēta ierīce, kas nodrošina atdalīties visu polu ziņā pārspriegums III kategorijā.

Lai instalētu pilnvaras vadu elektrisko sildītāju, ir nepieciešams, lai novērstu plastmasas vāciņu (attēls 7.3).

Pievienojoties spēka vadi jābūt atbilstot marķēšanās klemmam kā parādīts apakš:

- fāzes – ar apzīmējumu A, vai A1, vai L, vai L1.
- neitrālais - ar apzīmējumu N (B, vai B1, vai N1).
- Ir svarīgi, ka aizsardzības diriģents savienojumu ar skrūvju savilcis apzīmēti ar zīmi ⚡

Pēc uzstādīšanas, plastmasas vāciņu vēlēiz!

Piezīmē 6.attēls:

T1,T2 – termo poga; TR/EC - termostats/ Elektroniskais vadības bloks, S1, S2 - sensors , R1, R2 - sildītājs, F1, F2 - atloku; Wi-Fi (ja modelis ir ar Wi-Fi).

EC1 - ECO COMFORT (zemākā robeža nodrošina 2 dušas, augstākā robeža ģenerē ekonomiju),
EC2 - ECO NIGHT (SMART algoritms ar prioritāti sildīt ūdeni nakts laikā).
 Izvēlētais režīms tiek parādīts uz ekrāna.
 Režīmā "ECO" el. boileris izstrādā personīgo darba algoritmu, lai garantētu enerģijas ekonomiju, tādā veidā samazinot Jūsu elektrības rēķinus, bet saglabājot maksimālu komfortu to izmantojot.

Uzmanību! Elektriskais boileris TESI, kuru Jūs lietojat, ir ar maksimāli augstu enerģijas klasi. Ierīces klase tiek garantēta tikai strādājot ierīcei ECO režīmā „Eko smart”, sakarā ar būtisko enerģijas ekonomēšanu, kura tiek ģenerēta.







Darba princips: pēc vienas no trīs režīmu „Eko smart” izvēles, ierīce pati iemācīs Jūsu paradumus un pati izstrādās nedēļas programmu, lai Jūs nodrošinātu ar nepieciešamo ūdens daudzumu tieši tajā momentā, kad tas Jums ir nepieciešams, bet arī tā, lai ģenerē enerģijas ekonomiju un samazina Jūsu elektrības rēķinu. Darba principam ir nepieciešama laika periods pašapmācībai, kurš ir vienas nedēļas ilgš, pēc tam „Eko smart” režīms sāk uzkrāt enerģijas ekonomiju, netraucējot Jūsu komfortam, kas ir izskaitļots uz Jūsu paradumu bāzes. Ierīce turpina sekot Jūsu paradumiem un nepārtraukti pašapmācās.

Šajā režīmā pēc uzstādīšanas nav iespējama Jūsu iekaušanās. Gadījumā, ja bieži mainat savus paradumus, ierīce nevar izstrādāt pavisam precīzu algoritmu, kurš varētu garantēt komfortu un nodrošināt Jūs ar silto ūdeni tieši tad, kad tas ir nepieciešams. Šajā nozīmē, ja ierīces darbs režīmā „Eko smart” Jūs neapmierina un nenodrošina nepieciešamo komfortu, bet vēlaties, lai ierīce turpina rūpēties par Jūsu izdevumu samazināšanu, ar pogas  nospiešanu Jūs varat izvēlēties darba režīmu **EC1**, augstākam komforta līmenim. Šajā režīmā arī ģenerēsies enerģijas ekonomija, kaut gan mazākā pakāpē. **EC1** režīma izvēle ir paredzēta patērētājiem ar mainīgiem paradumiem, priekš kuriem būtu sarežģīti izstrādāt precīzu nedēļas grafiku darbam.

Lai ģenerētu maksimālu enerģijas ekonomiju, varat izvēlēties režīmu **EC2**. Tas ir režīms ar SMART algoritmu ar prioritāti sildīt ūdeni nakts laikā.



Piezīme: Ja tiek pārtraukta vai izslēgta el. barošana, tad ierīce iestatījumus saglabā 12 stundas. Tikai ar pogu "on/off" varat restartēt algoritmu un ierīce sāks pašapmācību no jauna.



• Funkcija "LOCK"



Vienlaicīgi turot ilgāk nospiešanas pogas  +  kontroles panelis ir „aizslēgts” un to nevar izmantot, lai dotu komandas. Ja panelis ir aizslēgts, uz displeja parādās simbols . Ja tiek nospiesta dotā poga aizslēgta paneļa gadījumā, tad visas pogas sāk spīdēt, bet ierīce nepieņem komandas, un simbols  mirgo 3 reizes, ar ko tas aicina to atslēgt. Lai atslēgtu paneli ir nepieciešams nospiegt un aizturēt pogas  +  vienlaicīgi 2 sekundes.



• Funkcija „Vacation” (Brīvdienas)



Gadījumā, ja plānojat nebūt mājās ilgāk par 1 dienu, varat aktivēt režīmu „Brīvdienas”, lai el. Boileris „zina” kad atgriezīsieties mājās un lai Jūs nodrošinātu ar silto ūdeni.





Lai ieslēgtu režīmu "Brīvdienas" ir jānospiež poga . Displejs rāda „00” dienas, un cipari un simbols  mirgo. Ja dienu skaits "00" nebūs izmainīts, režīms "Brīvdienas" nebūs aktivēts.

Lai iestatītu dienu skaitu, izmantojiet pogu . To piespiežot vienreiz, skaitītājs palielināsies par vienu. Ja paturēsiet pogu nospiestu, skaitītājs automātiski palielināsies ar lielāku ātrumu. Maksimālais dienu skaits, kuras varat iestatīt ir 90. Simbols  arvien vēl mirgo. Pārējie divi parametri ir iestatīti rūpnīcā: maksimālais dušu skaits plkst.18:00 pēdējā brīvdienā.

Lai nomainītu stundu, kad ir jābūt nodrošinātam vēlamam siltā ūdens daudzumam, izmantojiet pogu . Lai nomainītu dušu skaitu, izmantojiet pogu .

Iestatītos parametrus apstiprina nospiežot pogu , ar ko ir aktivizēts režīms "Brīvdienas". Uz displeja simbols  pārstāj mirgot un iedegās pastāvīgi. Tiek parādīts brīvdienu skaits, dušu skaits un stunda, kurā ir jābūt nodrošinātam siltajam ūdenim.

No brīvdienu režīma, to nemainot, var iziet nospiežot  vai, ja ilgāku laiku nepieskaršies nevienai pogai. Simbols  pazūd.

Lai izietu no "Brīvdienu" režīma, nospiediet vienu no pogām -  vai . Ja nospiedisiet pogu , kamēr "Brīvdienu" režīms ir aktivizēts, Jūs ieejat programēšanas režīmā un dienu skaits un simbols  sāk mirgot no jauna.

Piezīme: Dienu skaitam, kuru ievadāt /laika periods, kad nebūsit mājās/ ir jāpieskaita arī diena, kad atgriezīsieties mājās.

• **Funkcija "BOOST"** (Vienreizēja uzsildīšana līdz maksimālai temperatūrai un automātiska atgriešanās pie izvēlēta darba režīma)

Aktivizējot funkciju BOOST, boileris uzsildīs ūdeni līdz iespējami maksimālai temperatūrai, neizmainot darba algoritmu attiecīgajam darba režīmam. Sasniedzot maksimālo temperatūru, ierīce

pāriet uz iepriekšējo darba režīmu automātiski. Funkcija BOOST ir aktīva izmantojot režīmus "Eko smart", "Vacation" un "Nedēļas programmators".

Lai ieslēgtu BOOST, nospiediet ilgstoši (apmēram 3 sekundes) pogu .

Lai deaktivizētu BOOST, turiet atkal nospiestu pogu .

• Funkcija "FABRIKAS IESTATĪJUMU ATJAUNOŠANA"

Lai izpildītu šo funkciju ir svarīgi, lai boileris būtu režīmā "Stand by". Tas tiek realizēts ilgstoši nospiežot pogu  minimums 10 sekundes. Šajās 10 sekundēs Jums iedegsies uz paneļa visi simboli, kurš simbolizē, ka esat atgriezies pie rūpnīcas iestatījumiem.

• Simbols „Klausule”

Simbols „Klausule”  Jums dod informāciju par jau uzsildīto ūdens daudzumu un vai ir sasniegts iestatītais daudzums dažādos režīmos. Ūdens daudzums ir izrēķināts uz vidēji statistiskās Eiropas bāzes normas un ļoti iespējams nesakrīt ar jūsu personīgo komfortu.

Ja simbols „Klausule” deg pastāvīgi, tas nozīmē, ka iestatītais ūdens daudzums ir sasniegts. Ja simbols „Klausule” mirgo, tas rāda, ka ierīce ir sidīšanas režīmā. Ja vairāk par vienu „dušu” vēl nav uzsildītas, tad tās mirgo viena aiz otras nepārtraukti. Tādā veidā tiek dota informācija par iestatīto silto ūdeni, kā arī par sasniegtu siltā ūdens daudzumu katrā momentā.

Piemērs:



Siltāis ūdens ir gatavs izmantošanai 2 cilvēkiem. Trešā duša ir uzsildīšanas procesā. Galamērķis ir lai siltāis ūdens būtu vienādā daudzumā trijām dušām.

Režīmā „Manuālā vadība” un režīmā „BOOST” uz ekrāna parādās taimeris, kas uzrāda orientējoši palikušo laiku līdz iestatīta siltā ūdens daudzuma sasniegšanai.

• Reģistrētas problēmas

Ja ierīcei ir reģistrēta problēma, uz paneļa parādās simbols  un sāk mirgot. Reģistrētās kļūdas kods parādās uz displeja.

Kļūdu saraksts, kuras parādīsies uz displeja:

Kļūdas kods	Kļūdas nosaukums
Er1	Sensors 1 - Apakšējais sensors ir pārtraukts
Er2	Sensors 1 - Apakšējais sensors dod issavienojumu
Er3	Sensors 1 - Augšējais sensors ir pārtraukts
Er4	Sensors 1 - Augšējais sensors dod issavienojumu
Er5	Sensors 2 - Apakšējais sensors ir pārtraukts
Er6	Sensors 2 - Augšējais sensors ir pārtraukts
Er7	Sensors 2 - Apakšējais sensors dod issavienojumu
Er8	Sensors 2 - Augšējais sensors dod issavienojumu
Er9	Programmatūras kļūda
Er10	Ieslēgts sildelements bez ūdens (H1)
Er11	Ieslēgts sildelements bez ūdens (H2)

Piezīme: ja redzat simbolu  un kādu no augstāk norādītajām kļūdām, lūdzu sazinieties ar sertificētu servisu! Servisi ir norādīti garantijas kartē.

VII. PERIODISKĀS UZTURĒŠANAS

Normālas ekspluatācijas laikā Agregātu, reibumā augsta virsmas temperatūra sildītāja atlika kaļķakmens. Šī pasliktina siltuma nodošanu starp siltumu un ūdeni. Virsmas temperatūra sildītāja un tās apkārtne palielinās. Šķiet tipisks trokšņu / verdoša ūdens. Termostats sāk ieslēgt un izslēgt biežāk. Tā ir „viltus” aktivizēšanas temperatūras aizsardzību. Tādēļ šis vienības ražotājam ieteicams profilaksei ik pēc diviem gadiem ar savu agregātu, ko pilnvarotajā servisa centrā vai bāzes nometnē, pakalpojums ir jāmaksā klientam. Šī uzturēšana ir jāiekļauj tīrīšanas un anoda aizsargs pārbaudes (ūdens sildītājiem ar keramisko pārklājumu), kas, ja nepieciešams, nomainiet ar jaunu.

Lai notīrītu ierīci, izmantojiet mitru drāniņu. Neizmantojiet tīrošos līdzekļus, kas satur abrazīvas vai šķīdināšanas vielas. Neaplejšiet ierīci ar ūdeni.

Ražotājs nav atbildīgs par jebkādam sekām, kas izriet no saskaņā ar šo instrukciju.



Vadlīnijas par vides aizsardzību

Vecās ierīces ir vērtīgus materiālus un tādēļ to nedrīkst izmest kopā ar sadzīves atkritumiem! Mēs lūdzam jūs sadarboties ar savu aktīvu līdzdalību vides aizsardzībā un nosūtīt vienību organizēto iepirkumu punktiem (ja tāds ir).

EE 1. TÄHTSAD JUHISED

1. Käesoleva tehnilise kirjelduse ja kasutusjuhendi eesmärk on tutvustada Teid kõnealuse tootega ning selle õige paigaldamise ja kasutamisega. Need juhised on mõeldud ka kasutamiseks kvalifitseeritud hooldustehnikutele, kes teostavad esialgse paigalduse ning võtavad seadme rikke puhul selle lahti ja parandavad ära.
2. Palun arvestage sellega, et käesoleva juhendi instruksioone kinnipidamine on eelkõige ostja huvi pärast, kuid koos sellega on ka see üks garantiikaardil antud garantiitingimustest, selleks, et ostja võiks tasuta garantiiteenindust kasutada. Tootja ei vastuta seadise vigastuste ja võimalike kahju eest, mis on tekitatud kasutamise ja/või paigaldamise tulemusena, mis ei vasta selle juhendi instruksioonidele ja juhistele.
3. Elektriboiler vastab normide EN 60335-1 ja EN 60335-2-21 nõudmistele.
4. Seadis on mõeldud kasutada alla ja üle 8-aastaste laste ja vähenenud füüsiliste, tunnete või vaimuvõimega inimeste poolt või ilma kogemuse ja teadmista inimeste poolt, kui nad oleksid järelevalve all või juhatatud vastavalt seadise turvalisele kasutamisele ja nad saaksid aru ohtudest, mis võivad tekkida.
5. Seadisega ei pea lapsed mängima
6. Seadise puhastamine ja teenindamine ei pea toimuma ilma järelevalveta laste poolt.

⚠ Tähelepanu! Seadme ebaõige paigaldus ja ühendamine võivad selle teha ohtlukuks kasutajate tervisele ning saab ka tuua tõsised ja püsivad tagajärjed neile, kaasa arvatud mitte ainult füüsilisi vigastusi ja/või olla surmav. See võib ka olla kahjulik kasutajate varale (kahjustamine ja/või hävitamine) ning ka kolmandate isikute varale, tekitatud muuhulgas mitte ainult uputuse, plahvatuse või tulekahju tulemusena.
Paigaldus, ühendamine torustikuga, liitumine elektrivõrguga ja kasutuselevõtmine peavad olema tehtud ainult ja üksnes kvalifitseeritud tehnikute poolt selle seadme jaoks, kes on nende oskused selles riigis omandanud, kus toimuvad seadme paigaldus ja kasutuselevõtmine ja on vastava riigi siseriiklike õigusnormide kohaselt.

⚠ Keelatud on mis tahes muudatuste tegemine boileri konstruktsioonis ja elektriskeemis. Kui selliseid muudatusi on tehtud garantiiaja kestel, kaotab garantii otsekohe kehtivuse. Muudatused tähendavad mis tahes tootja poolt monteeritud elementide eemaldamist, lisaseadmete ühendamist boileri külge ja elementide vahetamist sama funktsiooniga muude elementide vastu, millel puudub tootja heakskiit.

Paigaldamine

1. Boileri asukoht peab olema vähemalt tavalise tuleohutuskindlusega ruumides.
2. Kui seade paigaldatakse vannituppa, tuleb välistada seadme märjakssaamine duši kasutamisel.
3. Seadis on mõeldud kasutamiseks ainult kaetud ruumides, kus temperatuur ei lange alla 4°C ning ei ole mõeldud pidevas kestvas režiimis töötada.
4. Seinale paigaldamisel riputatakse aparaat selle korpusele paigaldatud M8 poltide kaudu toetavatele flantsidele, mis on eelnevalt seinale paigaldatud ja tasandatud. Toetavad flantsid ja tüüblid flantsi seinale paigaldamiseks on aparaadi komplekti sees.

Boileri ühendamine veetorustiku külge

1. Seade on ette nähtud kuuma vee tootmiseks kodus majapidamises, mis on varustatud veetorustikuga, milles olev surve ei tõuse üle 6 bar (0,6 MPa).
2. **Boileriga kaasasoleva tagastusklaapi külgeühendamine on kohustuslik.** Kaitse- ja tagasilöögiklapp tuleb monteerida külma vee sisenemistoru külge, pidades kinni klapi kerele stantsitud noole suunast (peab vastama siseneva vee suunale). Kaitse- ja tagasilöögiklapi ja boileri vahele ei tohi monteerida mingeid täiendavaid kraane ega ventile.
Erand: Kui kohalikud regulatsioonid (normid) nõuavad muude kaitseklapi või seadme kasutamist (vastavalt EN 1487 või EN 1489), siis tuleb see lisana osta. EN 1487 vastavatele seadiste jaoks peab maksimaalne töörõhk 0.7 MPa olema. Muude kaitseklappide jaoks peab rõhk millele on kalibreeritud olema 0.1 MPa alla seadise sildi markeeritud rõhku. Sellistel juhtudel ei pea seadise juurde vastastikku kätetoimetatavat kaitseklappi kasutama.
3. Vastastik kaitseklapp ja torustik sellest boilerisse peavad kaitstud olema külmetamise eest. Voolikuga dreanaaži juhul peab vaba ots alati avatud atmosfääri suunda (mitte vajutud) olema. Voolik peab ka kaitstud olema külmetamise eest.
4. Tagamaks boileri korralikku toimimist tuleb kaitse- ja tagasilöögiklapi perioodiliselt üle vaadata ja puhastada. Ventii ei tohi olla ummistunud ning väga kareda vee puhul tuleb seda reeglipäraselt puhastada kogunenud katlakivist. See teenus ei kuulu garantiiajal teostatava korralise hoolduse alla.
5. Et ära hoida veekahjustusi kasutajale ja kolmandale isikule tõrgete tekkimisel kuumaveesüsteemis, peab paigaldusruumi põrand olema varustatud hüdroisolatsiooniga ja torudreanaažiga. Ärge hoidke boileri all mitte mingil juhul vett mittekanatavaid esemeid. Juhul kui paigaldusruumis ei ole põrand hüdroisolatsiooni, tuleb seadme alla paigaldada kaitsenõu koos torudreanaažiga.
6. Vee soojenduse režiimi kasutamisel on normaalne, et vett kaitseklapi dreanaaži avast tilkuda. See tuleb avatud atmosfääri suunda jäetud lasta. Kõik abinõud joostud koguse äraviimiseks või kogumiseks võtta kahjude vältimiseks.
7. Kui on olemas võimalus temperatuuri langemiseks alla 0 °C, tuleb boiler täielikult tühjendada, tõstes üles kaitse- ja tagasilöögiklapi hoova.
Kui soovite boilerit tühjendada, peate kõigepealt välja lülitama selle küttekeha. Vee pealevool veevärgist tuleb esmalt katkestada ning segisti kuumaveekraan avada. Kraan 7 (joonised 5) tuleb avada, et vesi boilerist välja voolaks. Kui sellist kraani ei ole torustikku paigaldatud, vee saab välja lasta otse boileri poitetorust, lahutades boiler eenevalt veevärgist.
Kui eemaldate ääriku, jookseb välja veel mitu liitrit boilerisse jäänud vet; see on täiesti normaalne.

Boileri ühendamine elektrivõrku

1. Enne küttekeha sisselülitamist veenduge alati, et boiler on täidetud veega.
2. Boileri ühendamisel elektrivõrku pöörake tähelepanu kaitsemaanduse õigele ühendamisele.
3. Mudelid ilma elektrivarustuse juhtmeta. Ühendus peab püsiv olema, ehk ilma pistiku ühendamisteta. Elektriring peab olema kindlustatud kaitsjaga ja sisse ehitatud seadmega, mis tagab kõikide poolte lahti ühendamist kategooria III ülepingutuse korral.
4. Kui seadme toitejuhe on kahjustatud (kui selline on olemas), peab ohu vältimiseks selle välja vahetama seadme tootja, hoolduskeskus või vastava pädevusega isik.
5. Horisontaalse paigaldusega boilerite, elektrivarustuse juhtmete elektriinstallatsiooni isolatsioon peab olema kaitstud seadise äärikuga puutumise eest (plastmassi kaane all olevas alas). Näiteks suurema kui 90°C temperatuuri püsivuse isolatsiooni voolikuga.
6. Seadise soojendamise ajal on võimalik seadisest vihin tulla (keetmisvesi). See on normaalne ja ei näita vigastust. Aja jooksul võimendub vihin ja selle tulemusena on paekivi kogunemine. Müra kõrvaldamiseks on vaja seadise ära puhastada. See teenus ei sisaldu garantiiteeninduses.

Lugupeetud klient!

TESY tiim õnnitleb Teid õnnestunud ostu puhul. Loodame, et Teie uus seade muudab Teie kodu mugavamaks.

II. TEHNILISED ANDMED

1. Nimimaht, liitrit - vt seadme andmesilti.
2. Nimipinge, volti - vt seadme andmesilti.
3. Tarbitav nimivõimsus - vt seadme andmesilti.
4. Nimirõhk - vt seadme andmesilti

! See ei ole veetorustiku rõhk. See on saadetise peale märgitud rõhk ja on seotud turvalisuse standardide nõuetega.

5. Boileri tüüp - suletud tüüpi soojusakumulatsiooniga boiler, soojusisolatsiooniga.
6. Sisepinna kate - mudelitele GC-klaaskeraamika;
7. Päeva elektri tarbimine - vaata Lisa I
8. Märgitud laadimisprofiil - vaata Lisa I
9. Segatud vee kogus 40 kraadiga V40 - vaata Lisa I
10. Termostaadi maksimaalne temperatuur - vaata Lisa I
11. Vaikimisi sätitud temperatuuri seadmised - vaata Lisa I
12. Energia efektiivsus vee soojendamisel - vaata Lisa I

III. KIRJELDUS JA TÖÖPÕHIMÖTE

Seade koosneb korpusest ja põhjäärrikust (vertikaalseks paigaldamiseks mõeldud boilerite puhul) või külgäärrikust (horisontaalseks paigaldamiseks mõeldud boilerite puhul), plastikust kaitsepaneelist ja kaitseklapist.

1. Korpus on moodustatud kahe terasest veehoidjatest ja mantlist suure tihedusest keskkonnasõbralikust vahtpolüuretaanist nende vahel soojusisolatsioonist ning kahest torust keermega G $\frac{1}{2}$ " - üks neist (tähistatud sinise rõngaga) külma vee sissevooluks ja teine (tähistatud punase rõngaga) kuuma vee väljavooluks.

Sisemised veehoidjad võivad olla kaks liiki olenes mudelist:

- Valmistatud süsinikerasest ja kaitstud korrosiooni eest klaaskeraamilise kattekihiga
- Valmistatud roostevabast terasest

2. Igale flantsile on paigaldatud elektrikutseade ja magneesiumi kaitsja.

Boilerit kasutatakse paigdis oleva vee kuumutamiseks ja seda juhivad termostaadid, mis automaatselt hoiavad seadistatud temperatuuri. Aparaadil on kaks sisseehitatud seadmed (igale veehoidjale) kaitsmiseks ülekuumenemise eest (termolülid), mis lülitavad vastava kütteseadme välja, mil vee temperatuur jõuab liiga kõrgeteks väärtusteks.

3. Kaitse- ja tagasilöögiklapp takistab seadet täieliku tühjenemise eest juhul kui külma vee varustus on katkenud. Samuti kaitseb ventiil seadet surve tõusu eest üle lubatud piiri vee kuumenemise käigus (Surve kasvab koos temperatuuri tõusuga), vabastades üleliigse surve läbi väljalaskeava

! Kaitse- ja tagasilöögiklapp ei saa kaitsta seadet juhul kui surve veevärgis tõuseb üle seadme jaoks lubatud piiri.

IV. PAIGALDAMINE JA SISSELÜLITAMINE

! TÄHELEPANU! SEADME EBAÕIGE PAIGALDUS JA ÜHENDAMINE TEEVAD SELLE OHTLUKUS TÕSISTE TERVISE TAGAJÄRJETEGA JA SEE VÕIB OLLA ISEGI KASUTAJATELE SURMAV. SEE VÕIB KA OLLA KAHJULIK KASUTAJATE VARALE JA KOLMANDATE ISIKUTE VARALE, TEKITATUD UPUTUSE, PLAHVATUSE VÕI TULEKAHJU TULEMUSENA. Paigaldus, ühendamine torustikuga ja liitumine elektrivõrguga peavad olema tehtud kvalifitseeritud tehnikute poolt. Kvalifitseeritud tehnik on isik, kel on vastavad oskused vastava riigi siseriiklike õigusnormide kohaselt

1. Paigaldamine

Soovitame paigaldada seadme kuuma vee kasutuskoha lähedusse, et vähendada soojuskadusid torudes. Kui seade paigaldatakse vannituppa, tuleb välistada seadme märjaksäämine duši kasutamisel. Seinale paigaldamisel riputatakse aparaat selle korpusele paigaldatud M8 poltide kaudu toetavatele flantsidele, mis on eelnevalt seinale paigaldatud ja tasandatud. Toetavad flantsid ja tüüblid flantsi seinale paigaldamiseks on aparadi komplekti sees.

Vertikaalse paigalduse skeem: joonis 4.1

Horisontaalse paigalduse skeem: joonis 4.2.

! Et ära hoida veekahjustusi kasutajale ja kolmandale isikule tõrgete tekkimisel kuumaveesüsteemis, peab paigaldusruumi pörand olema varustatud hüdroisolatsiooniga ja torudrenaažiga. Ärge hoidke boileri all mitte mingil juhul vett mittekanatavaid esemeid. Juhul kui paigaldusruumis ei ole pörandal hüdroisolatsiooni, tuleb seadme alla paigaldada kaitsenõu koos torudrenaažiga.

! Hoiatus: seadme tarnekomplektis ei ole kaitsenõud ning kasutaja peab selle ise hankima.

2. Boileri ühendamine veetorustiku külge

Joonis 5 - Tähisted: 1. sisendtoru; 2. kaitseklapp; 3 rõhualandusklapp (kui surve veevärgis on 0,6 MPa); 4 - stopventiil; 5 - kanalisatsioonisüsteemiga ühendatud lehter; 6 - voolik; 7 - Tühjenduskraan

Boileri ühendamisel veetorustikuga pidage silmas torude värvilisi märgistusi: sinine: külma (siseneva) vee jaoks; punane: kuuma (väljuva) vee jaoks.

Boileriga kaasasoleva tagastusklapi külgeühendamine on kohustuslik. Kaitse- ja tagasilöögiklapp tuleb monteerida külma vee sisenemistoru külge, pidades kinni klapi kerelle stantsitud noole suunast (peab vastama siseneva vee suunale). Kaitse- ja tagasilöögiklapi ja boileri vahele ei tohi monteerida mingeid täiendavaid kraane ega ventiile.

! Erand: Kui kohalikud regulatsioonid (normid) nõuavad muude kaitseklapi või seadme kasutamist (vastavalt EN 1487 või EN 1489), siis tuleb see lisana osta. EN 1487 vastavatele seadistele jaoks peab maksimaalne töörõhk 0.7 MPa olema. Muude kaitseklappide jaoks peab rõhk millele on kalibreeritud olema 0.1 MPa alla seadise sildi markeritud rõhku. Sellistel juhtudel ei pea seadise juurde vastastikku kättetoimetatavat kaitseklappi kasutama

! Muud tüüpi (nt vanade) kaitse- ja tagasilöögiklapi kasutamine või olemasolu võib seada ohtu Teie boileri ning need tuleb seetõttu eemaldada.

! Muud pidurdavat töörista ei lasta vastastiku kaitseklapi (kaitseseadme) ja seadise vahel.

! Kaitse- ja tagasilöögiklapi keeramine otsakute külge pikemalt kui 10 mm ei ole lubatud; vastasel juhul võivad need vigastada klappi ja ohustada Teie seadet.

! Vastastik kaitseklapp ja torustik sellest boilerisse peavad kaitstud olema külmetamise eest. Voolikuga drenaaži juhul peab vaba ots alati avatud atmosfääri suunda (mitte vajutud) olema. Voolik peab ka kaitstud olema külmetamise eest.

Kui avate kraani, mis ühendab seadet külmaveetorustikuga ning segisti kuumaveekraani, täidab segisti boileri veeaga. Kui boiler on veeaga täitunud, peab segistist (kuumavee poole pealt) hakkama voolama ühtlane veejuga. Nüüd võite segisti sulgeda.

Kui soovite boilerit tühjendada, peate kõigepealt välja lülitama selle küttekeha. Vee pealevool veevärgist tuleb esmalt katkestada ning segisti kuumaveekraan avada. Kraan 7 (joonis 5) tuleb avada, et vesi boilerist välja voolaks. Kui sellist kraani ei ole torustikku paigaldatud, vee saab välja lasta otse boileri poitetorust, lahutades boileri eenevalt veevärgist.

Kui eemaldate ääriku, jookseb välja veel mitu liitrit boilerisse jäänud vett; see on täiesti normaalne.

! Võtke tarvitusele meetmed kaitsmaks pörandat väljalasketorust niirisenud vee eest.

Juhul kui rõhk torustiku süsteemis ületab paragrahvis I nimetatud väärtust, siis on vaja vähendavat ventiili paigaldada, muidu boiler ei oleks õigesti kasutatud. Tootja ei vastuta probleemide eest, mis tekivad seoses seadme ebaõige kasutamisega.

3. Boileri ühendamine elektrivõrku.

! Enne toite sisselülitamist veenduge, et boiler on vett täis.

- 3.1. Mudelid, mille toitekaabel on varustatud pistikuga, lülituvad sisse pistiku torkamisel pistikupesasse.

Nende väljalülitamine toimub pistiku väljatõmbamisega pesast.

! Juhul kui rõhk torustiku süsteemis ületab paragrahvis I nimetatud väärtust, siis on vaja vähendavat ventiili paigaldada, muidu boiler ei oleks õigesti kasutatud.

- 3.2. Varustatud elektrivarustuse juhtmega ilma pistikuga veekeetjad

Seadis peab ühendatud olema eraldi statsionaarse elektrinstallatsiooni elektriringiga, mis on kindlustatud kuulutatud nominaalse elektrivooluga 16A (20A võimsuse > 3700W korral) kaitsjaga. Ühendus peab püsiv olema, ehk ilma pistiku ühendamiseta. Elektriring peab olema kindlustatud kaitsjaga ja sisse ehitatud seadmega, mis tagab kõikide poolte lahti ühendamist kategooria III ülepinge korral.

Seadise elektrivarustuse juhtmete ühendamine tuleb toimuda:

- Pruuni isolatsiooni juhe: elektrinstallatsiooni faasisjuhtmega (L)
- Sinine isolatsiooni juhe: elektrinstallatsiooni neutraalse juhtmega (N)
- Kollase-rohelise juhe: elektrinstallatsiooni neutraalse juhtmega (⊕)

- 3.3. Veekeetja ilma elektrivarustuse juhtmeta

Seadis peab ühendatud olema eraldi statsionaarse elektrinstallatsiooni elektriringiga, mis on kindlustatud kuulutatud nominaalse elektrivooluga 16A (20A võimsuse > 3700W korral) kaitsjaga. Ühendamine toimub vaskjuhtmetega (kõvade juhtmetega): juhe 3x2,5 mm² kogu 3000W võimsuse jaoks (juhe 3x4.0 mm² > 3700W võimsuse jaoks).

Seadet toitvas elektrivõrgus peab olema seade, mis lubab kõikide pooluste väljalülitamist kategooria III ülepinge puhul.

Toitejuhtme ühendamiseks boileri külge eemaldage plastkaas (Joonis 7.3).

Tarnimisjuhtide ühendamine peab olema vastavalt klemmide markerimisele:

- faasisjuht – A või A1 või L või L1 tähisisele;
- neutraalne – N (B või B1 või N1) tähisisele.
- Kaitsemaandus peab kindlasti olema ühendatud kruvi alla, millel on tähis ⊕.

Pärast ühendamist pange plastkate tagasi oma kohale!

Selgitused joonise 6 juurde: T1, T2 - termolüliti; TR/EC - termoregulaator/
Elektroonilise reguleerimiseseadmega; S1, S2 - sensor ; R1, R2 - küttekeha; F1, F2 - äärik; WiFi (kui mudel on Wi-Fi).

V. **KORROSIONIVASTANE MAGNEESIUMANOOD** Magneesiumanood aitab kaitsta veepagi sisepinda korrosiooni eest. Anood on element, mis on ette nähtud kulumiseks ja mis kuulub perioodilisele asendamisele. Boileri pikaajalise ja avariideta kasutuse huvides soovib tootja, et kvalifitseeritud hooldustehnik kontrolliks perioodiliselt magneesiumanoodi seisukorda ja vahetaks selle vajaduse korral välja ning et see toimiks koos boileri ennetava hooldusega. Anoodi vahetuseks pöörduge lähima volitatud teeninduskeskuse poole!

VI. KASUTAMINE .

1. Elektri boileri sisselülitamine

Enne aparadi esmast sisselülitamist kontrollige, kas aparaat on õigesti ühendatud elektrivõrguga ja täis vett. Boileri sisselülitamine toimub seadme kaudu, mis on sisse ehitatud installatsioonis, nagu kirjeldatud paragrahvi V, punktis 3.3 või pistik pistikupesaga ühendamise (kui mudel on kaabli ja pistikuga).

2. Aparadi juhtimiseks juhtpaneeli kirjeldus

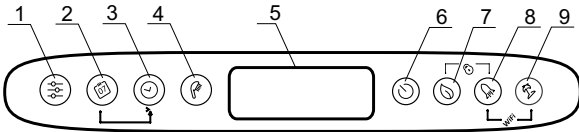

Nuppude ja elementide näidustus:

- 1 - Programmi valimiseks ja programmeerimise funktsioonide nupp režiimis „Nädala programmeerimise“ aktiveerimiseks.
 - 2 - Nädalapäevade valimiseks nupp.
 - 3 - Kellaaja/ajavahemiku valimiseks nupp erinevates režiimides.
 - 4 - Duššide arvu valimiseks ja „Käsitsi“ režiimi aktiveerimiseks nupp „Kuular“.
 - 5 - LCD ekraan.
 - 6 - Aparadi sisse-/väljalülitamiseks nupp: „Valmisolek“ režiim.
 - 7 - ECO SMART, ECO NIGHT või ECO COMFORT režiimide valimiseks nupp.
 - 8 - „BOOST“ funktsiooni valimiseks nupp.
 - 9 - „Puhkus“ režiimi sisse-/väljalülitamiseks nupp.
- Võimalikud kombinatsioonid:
- 7 + 8 - paneeli „lukustamine“
 - 8 + 9 - WiFi mooduli sisse- ja väljalülitamine („Valmisolek“ režiim)
 - 2 + 3 - Jooksva raku seisu kopeerimine.
 - 1 + 2 - Ekraani orienteerumine vertikaalsest horisontaalsesse asendisse.

3. Aparadi elektroonilise juhtimise sisselülitamine

Sisselülitamine toimub nupu kaudu. Siss ekraanile ilmuvad režiim, milles töötab aparaat ja sellest olenevalt allpool toodud iga režiimi sümboolid.

Elektrooniline juhtimise väljalülitamine toimub nupule vajutades.

4. Aparadi seaded ja juhtimine

• WiFi sisse- ja väljalülitamine (kui mudel on Wi-Fi)

WiFi sisse- ja väljalülitamine toimub nuppudele üheaegse hoidmise kaudu vähemalt 10 sekundiks ootamisrežiimis ehk kui aparadi nupp on välja lülitatud. Kui WiFi modul on sisse lülitatud, ekraanile ilmub sümbool.

Märkus: Kui aparaat läheb tagasi vaikimisi seadistustesse, siis tuleb selle järele WiFi seadmetega ühendada.

• Nädalapäeva ja kellaaja seadistamine

Programmi režiimide õige töötamiseks tuleb aktuaalsete kellaaja ja nädalapäeva seadistada. Seadistamine toimub ootamisrežiimis, ehk kui aparaat ei ole sisse lülitatud.

Hoidke nuppu . Nädalapäeva valiku väljelt hakkab vilkuma nädalapäev. Nupu abil valige jooksev nädalapäev. Vajutage nupule tehtud valiku kinnitamiseks. Esimesed taimerid numbrid hakkavad vilkuma. Nupuga seadistage kellaaja ja kinnitage nupuga . Teine numbrite kombinatsioon hakkab vilkuma. Uuesti nupu abil seadistage minutid ja kinnitage nupuga .

• Ekraani orienteerumine vertikaalsest horisontaalsesse asendisse.

Programmirežiimide õigeks töötamiseks seadme horisontaalpaigaldusel tuleb valida töörežiimi „horisontaalsete“ mudelite jaoks (ekraani horisontaalne orienteerumine).

Horisontaalsetest vertikaalsetesse sümboolitesse ülemineamiseks ja vastupidi on vaja vajutada kahele nuppudele + ja neid hoida 5 sekundiks, mil boiler on „Valmisolek“ režiimis.



Tähelepanu! Teie elektri boileril TESY on kõrgeimat energiaklassi. Seadme klass ECO-režiimis on garanteeritud üksnes õigesti määratud ekraani orienteerumisel.

• „Käsitsi juhtimine“ režiim

Nupu abil saate „Käsitsi“ töörežiimi valida. Kuvaril visualiseerub sümbool ja pöördloendus, kui aparaat on soojendamise režiimis või kell, kui aparaat on valmis kasutamiseks.

Mil te aktiveerite käsitsi režiimi, siis näitab ekraan viimaselt mäletatud duššide arvu seadistust. Maksimalne duššide arv, mille saab valida on mudelist ning on toodud tabelisse 1.3.

• „Külmutamise vastu“ režiim

„Külmutamise vastu“ funktsioon on aktiivne „Käsitsi juhtimine“ ja „Nädala programmeerimise“ režiimide korral.

Funktsiooni „külmutamise vastu“ sisselülitamiseks vajutage nupule sümbool ilmub.



TÄHELEPANU: Aparadi elektrivarustus peab olema sisse lülitatud. Kaitsekapp ja sellest välja tulev torustik tuleb kindlasti tagatud külmutamise vastu olla.

• „Nädala programmeerimise“ režiim

Nupule vajutades saab valida ühe kolmest sisse ehitatud nädala programmeerimise P1, P2 või P3 režiimidest.

Teie poolt valitud programmi seadistamiseks vajutage nupule ja hoidke seda programmi seadistamise alustamiseks.

Seade läheb valitud programmi programmeerimise režiimi. Kuvaril vilgub programmi indikaator (P1, P2 või P3).

Samm 1: Nädalapäeva valik

Nupu abil valige nädalapäev, mille jaoks te programmi muudate.

Samm 2: Kellaaja valik

Nupu abil valige soovitud kellaaja.

Samm 3: soovitud soojavee koguse valik

Nupuga valige duššide arv vajaliku koguse soojavee soovitud kellaajaks märkimiseks. Soovi korral saab valida *, 1, 2, ... dušši nupu märkimise kaudu

„*“ tähendab, et on valitud režiim „kaitse külmetamise eest“, mis visualiseerub kuvandil sümbooliga .

Nuppude ja kombinatsiooni saate kopeerida seadistused (duššide arv) jooksvast kellaajast järgmisesse kellaajaga.

Selleks hoitakse nupu ning nupule vajutades minnakse järgmisesse kellaajaga üle (naaberrakk) valitud duššide arvu kopeerimise kaudu.



Tähistuste selgitus:

☐ - Kui tunni rakk on täis, nõutakse soojavesi sel kellaajal ja vesi on köetud onenes valitud duššide arvust

☐ - Kui tunni rakk on tühi, ei ole aparadil sel kellaajal

. Tehtud muutused kinnitatakse ühekordse vajutamise nupule ning aparaat läheb seadistamise režiimist välja. Juhul, kui nupud ei manipuleerita pikaks ajaks, salvestatakse tehtud muutused automaatselt (isegi kui nad on kinnitamata jäänud).

P1 ja P2 programmeerimise režiimid

P1 ja P2 programmide jaoks saab valida mis nädalapäeval, mis kelles, millist soojaveekogust on vaja. Aparaat arvutab millal sisse lülitada, et tagada vajaliku koguse seadistatud kellaajal.

Näide: Kui on seadistatud, et kolmapäeval kl. 18:00 oleks soojavett kolmele duššile, siis hoiab aparaat seda kogust teatud ajavahemikuks ja lülitab end ise välja.

P3 programmeerimise režiim

Programmidele P3 saab valida mis nädalapäeval milleks ajaks lülitab aparaat end sisse ja mis koguse soojavett see tagab. Aparaat lülitab end sisse ja üritab saada seadistatud duššide arvu.

Näide: Kui on seadistatud, et kolmapäeval kl. 18:00 oleks soojavett kolmele duššile, siis hakkab aparaat vett soojendama kuni jõuab seadistatud 3 duššini.

• ECO SMART, ECO NIGHT ja ECO COMFORT režiim

Nupule vajutades saab valida kolme režiimi vahel:

ECO - ECO SMART,

EC1 - ECO COMFORT (madalaim piir tagab 2 dušši, kõrge piir genereerub säästu),

EC2 - ECO NIGHT (SMART algoritm prioriteediga soojendada öösel) .

Valitud režiim visualiseerub ekraanil.

„ECO“ režiimides töötab elektri boiler välja oma tööalgoritmi energia säästude

tagamiseks ja seega teie elektriarve vähendamiseks, kuid kasutusel säilib ideaalselt mugavuse.

⚠ Tähelepanu! Teie oma elektriboileril TESY on maksimaalselt kõrge energiaklass. Aparaaadi energiaklass on tagatud üksnes aparaaadi töötamisel ECO („Öko targ“) režiimis, oluliste energiasäästude pärast, mis tekkivad.

Tööpõhimõte: pärast ühe kolmest „Öko tark“ režiimi valimist saab aparaat teada teie harjumustest ning töötab ise nädalaplaani välja selleks, et teile vajatud sooja veekogumit tagada vastaval hetkel, kui teil on vaja seda vett ning ka energiasäästu tagada ja teie elektriarve vähendada. Tööpõhimõte vajab iseõppimise aega, mis kestab üks nädal, mille pärast hakkab „Öko tark“ režiim energiasäästu koguda, ilma et teie mugavust rikkuda, mis on hinnatud teie välja uuritud harjumuste järgi. Aparaat järgib teie harjumusi ja õpetab end pidevalt edasi.

Sel režiimil ei ole võimalik teie sekkumist pärast selle valimist. Juhul, kui te muudate tihti oma harjumusi, ei saaks aparaat päriselt täpset algoritmi välja töötada, mis tagaks teie mugavuse ja sooja vee täpselt, kui te seda vajate. Selles mõttes, kui teile ei sobi, et aparaat töötaks „Öko tark“ režiimis, vaid tahate, et boiler vähendaks teie kulusid edasi, võite nupule vajutades EC1 töörežiimi valida madalama taseme mugavuseks, kusjuures tekkiks ka energiasäästu, kuid väiksemal määral. EC1 režiimi valik on mõeldud kasutajatele, kel on muutuvaid harjumusi, mille jaoks oleks raske täpse nädala tööplaani välja töötada. Maksimaalse energiasäästu genereerumiseks saab valida EC2 režiimi. See on SMART algoritmiga režiim prioriteediga soojendada öösel.

Märkus: Elektrivoolu peatamisel või väljalülitamisel säilib aparaat seadistused kuni 12 tunni jooksul. Üksnes „on/off“ nupuga võib algoritmi restartida, kusjuures hakkab aparaat end õpetama algusest peale.

• "LOCK" funktsioon

Nuppude ja jätkuva hoidmisel läheb juhipaneel „lukku“ ja selle kaudu ei saa käske anda. Kui paneel on lukus, visualiseerub kuvaril sümbol . Kui vajutatakse mõnele nupule lukustatud paneelil korral, põlevad kõik nupud, aga aparaat ei võta käske vastu, sümbol vilgub 3 korda, millega pakutatakse lukust lahti keeramist. Paneeli lukust uuesti lahti keeramiseks tuleb vajutada üheaegselt nuppudele ja neid hoida 2 sekundiks.

• „Vacation VAC“ (Puhkus) funktsioon

Juhul, kui teil on plaanis kodust puududa üle 1 päeva jooksul, võite „Puhkus“ režiimi aktiveerida, et elektriboiler „teaks“ millal te tagasi tulete ja teile sooja vett tagada.

„Puhkus“ režiimi sisselülitamiseks tuleb vajutada nupule . Kuvar näitab „00“ päeva ning sümbol sümbol ja numbrid vilkuvad. Kui päevade arv „00“ ei muudeta, siis ei saa „Puhkus“ režiimi aktiveerida.

Päevade arvu sisestamiseks kasutage nuppu . Nupu ühekordse puudutusel kasvab loendur ühe numbri võrra. Nupu vajutatuna hoidmisel kasvab loendur automaatselt kõrgema kiirusega võrra. Maksimaalne päevade arv, mille saab sisestada on 90. Sümbol vilgub ikka veel. Ülejäänud 2 parameetrit on seadistatud vaikimisi seadmetena: maksimaalne duššide arv kl. 18.00 puhkuse viimase päeval.

Kellaaja muutamiseks, mil soovitud veekogus peaks olema tagatud kasutage nuppu . Duššide arvu muutmiseks kasutage nuppu .

Seadistatud parameetrid kinnitatakse nupu vajutades, millega aktiveerub „Puhkus“ režiim. Sümbol peatab vilkumist kuvaril ja põleb pidevalt. Puhkusepäevade arv, duššide arv ja kellaeg, mil soojavesi peab olema tagatud on visualiseeritud.

Puhkuse režiimist muutmiseta välja minna saab kas nupule vajutades või kui pikal ajal ei vajutata ühtegi nuppu. Sümbol kaob ära.

„Puhkus“ režiimist välja minemiseks vajutage ühele järgmisest nuppudest - , või . Kui vajutatakse nupule samal ajal kui „Puhkus“ režiim on aktiveeritud, minnakse üle programmeerimise režiimi ja päevade arv ja sümbol hakkavad uuesti vilkuma.

✍ Märkus: Päevade arv, mille te sisestage (äraoleku aeg) peab sisaldama ka seda päeva, mil te tagasi koju tulete.

• "BOOST" funktsioon (Ühekordne soojendamise kuni maksimaalse temperatuurini ja automaatne tagasimine kuni juba valitud töörežiimisse)

BOOST funktsiooni aktiveerimisel soojendab boiler vett maksimaalse võimaliku temperatuurini, ilma et vastava töörežiimi tööalgoritm muuta. Pärast maksimaalse temperatuuri saavutamist läheb aparaat üle automaatselt mõeldamineva töörežiimile. BOOST funktsioon on aktiivne „Öko tark“, „Puhkus“ ja „Nädala proramaator“ režiimide korral.

BOOST funktsiooni sisselülitamiseks vajutage pikalt (umbes 3 sekundiks) nuppu .

BOOST funktsiooni deaktiveerimiseks hoidke uuesti nuppu .

• "VAIKIMISI SEADISTUSTE TAGASTAMINE" funktsioon

Selle funktsiooni saavutamiseks on tähtis, et boiler oleks „Ootamisrežiimis“ („Stand by“). See rakendatakse hoidmise kaudu vähemalt 10 sekundiks. Nende 10 sekundi jooksul siis juhi paneelil põlevad kõik sümbolid ja nuppude mis juba näitab, et te olete aparaaadi vaikimisi seadistustesse tagastanud.

• „Kuular“ sümbol

Sümbol „Kuular“ annab teile infot juba soojendatud soojaveekoguse kohta ja kas seadistatud kogus on jõutud erinevates režiimides. Veekogus ühe dušši jaoks on arvatud keskmiste Euroopa normide baasil ja on võimalik, et see ei sobiks teie isikliku mugavusele.

Kui sümbol „Kuular“ põleb pidevalt, tähendab see, et on saadud seadistatud soojaveekogus. Kui sümbol „Kuular“ vilgub, näitab see, et seade on soojendamise režiimis. Kui rohkem kui üks „dušš“ ei ole valmis, siis nad vilguvad pidevalt üksteise järel. Niiviisi antakse infot seadistatud veekoguse kohta ning saadud koguse kohta igal hetkel.

Näide:



Kahele inimesele vesi on valmis kasutamiseks. Kolmes dušš on soojenduses. Lõplik eesmärk on, et oleks kolme dušši samaväärset soojavett „käsitsi“ ja „BOOST“ režiimis visualiseerub ekraanilt taimer, mis annab edasi eeldatava järelejäänud aja kuni seadistatud soojaveekoguse jõudmiseni.

• Registreeritud probleemid

Seadmes registreeritud probleemi korral, paneelil ilmub sümbol ja hakkab vilkuma. Registreeritud vea kood ilmub kuvaril.

Vigade loend, mis võivad teie ekraanile visualiseerida:

Vea kood	Vea nimi
Er1	Sensor 1 - Alumine sensor on katkestatud
Er2	Sensor 1 - Alumine sensor on lühisvoolul
Er3	Sensor 1 - Ülemine sensor on katkestatud
Er4	Sensor 1 - Ülemine sensor on lühisvoolul
Er5	Sensor 2 - Alumine sensor on katkestatud
Er6	Sensor 2 - Ülemine sensor on katkestatud
Er7	Sensor 2 - Alumine sensor on lühisvoolul
Er8	Sensor 2 - Ülemine sensor on lühisvoolul
Er9	Tarkvara viga
Er10	Soojendi on kuival sisselülitatud (H1)
Er11	Soojendi on kuival sisselülitatud (H2)

✍ Märkus: Kui visualiseerub sümbol ja üks ülalpool toodud vigadest, palun, et te võtaksite ühendus autoriseeritud remonditöökojaga! Remonditöökojad on märgitud garantiikaardil.

VII. KORRALINE HOOLDUS

Boileri tavalise kasutamise korral sadestub küttekeha pinnale kaltsiumiühendite kiht (nn katlakivi). See halvendab soojust edastamist küttekehalt veele. Küttekeha temperatuur võib tõusta väga kõrgeks. Selle tunnuseks on termoregulaatori sagedasem sisse- / väljalülitumine. Termokaitse võib anda valerakendusi. Selliste nähtuste ärahoidmiseks soovib tootja iga kahe aasta järel teostada boileri ennetava hoolduse päeva hooldustehniku poolt. See ennetav hooldus peab sisaldama puhastust, anoodikaitse seisukorra kontrolli (klaaskeraamilise kattega boilerite puhul) ja vajaduse korral anoodi väljavahetamist.

Seadise puhastamiseks kasutada märga rätikut. Mitte kasutada abrasiivi või lahusti sisaldavaid puhastusvahendeid. Seadise peale mitte vett kallata.

Tootja ei vastuta kõikide tagajärgede eest, mis on tekkinud käesoleva instruksiooni mitte pidamise tõttu.



Keskkonna kaitse juhend

Vanad elektri aparaadid koosnevad hinnalistest materjalidest ja seoses sellega ei tohi neid välja visata koos igapäevase sodiga! Palume Teie aktiivset kaastegevust looduslike ressursside ja keskkonna kaitsele ja andke aparaat organiseeritud ostupunktidest.

1. ΣΗΜΑΝΤΙΚΟΙ ΚΑΝΟΝΕΣ

1. Η παρούσα τεχνική περιγραφή και οι οδηγίες χρήσεως έχουν ως σκοπό να σας γνωρίσουν με το προϊόν και τους όρους για την κανονική του εγκατάσταση και εκμετάλλευση. Η οδηγία προορίζεται για πιστοποιημένους τεχνίτες οι οποίοι θα εγκαταστήσουν αρχικά την συσκευή, θα αποσυνδέσουν και επισκευάσουν την συσκευή σε περίπτωση βλάβης.
2. Παρακαλούμε, να έχετε υπόψη σας ότι η συμμόρφωση με τις οδηγίες χρήσης που περιέχονται στο παρόν εγχειρίδιο, είναι κυρίως προς όφελος του αγοραστή, αλλά ταυτόχρονα είναι ένας από τους όρους της εγγύησης που αναφέρονται στην κάρτα εγγύησης για να μπορεί ο αγοραστής να χρησιμοποιεί δωρεάν παροχή υπηρεσίας εγγύησης. Ο κατασκευαστής δεν φέρει καμία ευθύνη για βλάβες και τυχόν ζημιές που θα προκληθούν στη συσκευή εξαιτίας της λειτουργίας ή/και της εγκατάστασης που δεν συμμορφώνονται με τις επισημάνσεις και οδηγίες στο παρόν εγχειρίδιο.
3. Ο ηλεκτρικός θερμοσίφοντας αντιστοιχεί και συμμορφώνεται με τις προδιαγραφές των πρότυπων EN 60335-1, EN 60335-2-21.
4. Η συσκευή αυτή μπορεί να χρησιμοποιηθεί από παιδιά ηλικίας 8 ετών και άνω και άτομα με μειωμένες σωματικές, αισθητικές ή διανοητικές ικανότητες ή με έλλειψη εμπειρίας και γνώσεων, εφόσον βρίσκονται υπό επιτήρηση, έχουν λάβει οδηγίες σχετικά με την ασφαλή χρήση της συσκευής και κατανοούν τους σχετικούς κινδύνους.
5. Τα παιδιά δεν πρέπει να παίζουν με τη συσκευή.
6. Ο καθαρισμός και η συντήρηση χρήστη δεν πρέπει να εκτελούνται από παιδιά χωρίς επιτήρηση.

Προσοχή! Η λανθασμένη εγκατάσταση και συνδεση της συσκευης θα το καταστήσει επικίνδυνο για την υγεια και την ζωη των καταναλωτων, καθώς είναι δυνατόν να προκαλέσει σοβαρές και μακροχρονίες συνεπειές γι' αυτούς, συμπεριλαμβανομένης, ενδεικτικά, σωματικών βλαβών και/ ή θανάτου. Αυτό μπορεί επίσης να προκαλέσει ζημία για την περιουσία τους / βλάβη και / ή καταστροφή/, καθώς και ζημία τρίτων που προκλήθηκαν συμπεριλαμβανομένης αλλά όχι μόνο από πλημμυρές, εκρηξη και πυρκαγιές. Η εγκατάσταση, η σύνδεση στο υδραυλικό και ηλεκτρικό δίκτυο και η θέση σε λειτουργία πρέπει να πραγματοποιούνται αποκλειστικά και μόνο από εξειδικευμένους ηλεκτρολόγους και τεχνικούς επισκευής και εγκατάστασης της συσκευής, που έχουν αποκτήσει την αρμοδιότητά τους στο έδαφος του κράτους στο οποίο πραγματοποιείται η εγκατάσταση και θέση σε λειτουργία της συσκευής και σύμφωνα με τους κανονισμούς τους.

Προσοχή! Απαγορεύονται οτιδήποτε μετατροπές και διαρρυθμίσεις στην κατασκευή και στο ηλεκτρικό σχήμα του θερμοσίφωνα. Όταν διαπιστωθούν τέτοιες μετατροπές η εγγύηση της συσκευής ακυρώνεται. Ως μετατροπές και διαρρυθμίσεις εννοούνται οτιδήποτε απομάκρυνση των χρησιμοποιημένων από τον κατασκευαστή στοιχείων, ενσωμάτωση συμπληρωματικών στοιχείων στον θερμοσίφωνα, αλλαγή στοιχείων με ανάλογα τα οποία δεν συνιστούνται από τον κατασκευαστή.

Εγκατάσταση

1. Ο θερμοσίφοντας πρέπει να εγκατασταθεί μόνο σε χώρους με κανονική αντιπυρική προστασία και ασφάλεια.
2. Όταν πραγματοποιούμte εγκατάσταση της συσκευής σε λουτρό ο θερμοσίφοντας πρέπει να τοποθετηθεί σε τέτοιο μέρος ώστε να μην περιχύνεται με νερό.
3. Η συσκευή προορίζεται για χρήση μόνο σε κλειστά και θερμαινόμενα δωμάτια, όπου η θερμοκρασία δεν πέφτει κάτω από 4°C και δεν έχει σχεδιαστεί για λειτουργία συνεχής ροής.
4. Κατά τοποθέτηση σε τοίχο - η συσκευή κρεμάται μέσω των βιδών M8 που είναι τοποθετημένες στο σώμα της προς τις πλάκες στήριξης που είναι προ-συναρμολογημένοι και επίπεδοι με τον τοίχο. Στη συσκευασία περιλαμβάνονται οι πλάκες στήριξης και γόμφοι για τοποθέτηση στο τοίχο.

Σύνδεση του θερμοσίφωνα με το υδραυλικό δίκτυο

1. Η συσκευή προορίζεται να εξασφαλίζει ζεστό νερό για οικιακή χρήση, σε κτίρια τα οποία έχουν εγκατάσταση ύδρευσης με πίεση όχι περισσότερο από 6 ατμ. (0.6 MPa).
2. Η τοποθέτηση της αντεπίστροφης προστατευτικής βαλβίδας (0.8 MPa) με την οποία έχετε αγοράσει τον θερμοσίφωνα είναι υποχρεωτική. Αυτή η βαλβίδα τοποθετείται στην είσοδο για το κρύο νερό σύμφωνα με τα βέλη στο σώμα του θερμοσίφωνα, τα οποία δείχνουν την κατεύθυνση του εισερχόμενου νερού. Δεν επιτρέπεται άλλα ρακόρ διακοπής μεταξύ της βαλβίδας και της συσκευής.
- Εξάιρεση:** Εάν οι τοπικοί κανονισμοί (κανόνες) απαιτούν τη χρήση μιας άλλης βαλβίδας ασφαλείας ή συσκευής (σύμφωνα με τον κανόνα EN 1487 και EN 1489), θα πρέπει να αγοράσετε χωριστά. Για συσκευές που συμμορφώνονται με το πρότυπο EN 1487 η μέγιστη πίεση λειτουργίας πρέπει να είναι 0,7 MPa. Για άλλες βαλβίδες ασφαλείας, η πίεση βαθμονόμησης πρέπει να είναι με 0,1 MPa κατώτερη από την πίεση που αναγράφεται στην πινακίδα της συσκευής. Σε αυτές τις περιπτώσεις, η βαλβίδα αντεπίστροφής που παρέχεται με τη συσκευή δεν πρέπει να χρησιμοποιείται.
3. Η βαλβίδα αντεπίστροφής ασφαλείας και η σωλήνωση από την βαλβίδα προς τον λέβητα πρέπει να προστατεύονται από πάγωμα. Σε περίπτωση σωληνωτού αγωγού αποστράγγισης - το ελεύθερο άκρο του πρέπει να είναι πάντα ανοιχτό στην ατμόσφαιρα (να μην βυθίζεται σε νερό). Ο σωλήνας πρέπει επίσης να προφυλάσσεται από τον παγετό.
4. Για την ασφαλή εργασία του θερμοσίφωνα η αντεπίστροφη- προστατευτική βαλβίδα πρέπει ταχτικά να καθαρίζεται και ελέγχεται εάν λειτουργεί κανονικά (να μην έχει μπλοκάρει), για τις περιοχές με πολύ ασβεστούχο (σκληρό) νερό πρέπει να καθαρίζεται και από την ασβεστολιθική υφή. Αυτή η υπηρεσία δεν είναι αντικείμενο της εξυπηρέτησης εγγύησης.
5. Για να αποφύγουμε την πρόκληση βλαβών στον χρήστη και σε τρίτα πρόσωπα σε περίπτωση βλαβών στο σύστημα τροφοδότηση με ζεστό νερό είναι απαραίτητο η συσκευή να τοποθετηθεί σε χώρους που έχουν υδρομόνωση δαπέδου και παροχέτευση στην αποχέτευση. Σε καμία περίπτωση κάτω από την συσκευή δεν πρέπει να τοποθετείται αντικείμενα, τα οποία δεν αντέχουν σε υγρασία. Κατά την εγκατάσταση της συσκευής σε χώρους δίχως υδρομόνωση είναι απαραίτητο να κατασκευάσουμε προφυλακτική δεξαμενή κάτω από τον θερμοσίφωνα με δραίωση προς την αποχέτευση.
6. Κατά τη λειτουργία - (λειτουργία θέρμανσης νερού) - είναι φυσιολογικό να στάζει νερό από την οπή αποστράγγισης της προστατευτικής βαλβίδας. Η ίδια πρέπει να παραμένει ανοικτή προς την ατμόσφαιρα.
7. Πρέπει να ληφθούν μέτρα για την αφαίρεση ή την συλλογή της ποσότητας χυμένου νερού για την αποφυγή ζημιών καθώς.
8. Σε πιθανότητα η θερμοκρασία στο διαμερίσμα να γίνει -0c(μειον) το θερμοσίφωνα πρέπει να διερρει. Στην περίπτωση που πρέπει να αδειάσετε τον θερμοσίφωνα από νερό, πρέπει πρώτα να διακόψετε την παροχή του νερού του δικτύου προς τον θερμοσίφωνα. Η παροχή νερού πρέπει να σταματήσει και ταυτόχρονα πρέπει να ανοίξει ο διακόπτης 7 (εικόνα 5) του ζεστού νερού της μπαταρίας ανάμιξης. Ο διακόπτης του ζεστού νερού πρέπει να είναι ανοικτός για να αδειάσει το νερό που έχει μέσα ο θερμοσίφοντας. Εάν δεν υπάρχει τέτοιος διακόπτης στην γραμμή σωλήνωσης, τότε το νερό του θερμοσίφωνα μπορεί να αδειάσει απευθείας από την σωλήνα εισόδου του νερού στον θερμοσίφωνα, όταν αυτός αποσυνδεθεί από την γραμμή παροχής νερού του δικτύου.

Σύνδεση του θερμοσίφωνα προς το ηλεκτρικό δίκτυο

1. Ποτέ να μην θέσετε σε λειτουργία τον θερμοσίφωνα εάν δεν διαπιστωθείτε, ότι είναι γεμάτος με νερό.
2. Κατά την σύνδεση του θερμοσίφωνα προς το ηλεκτρικό δίκτυο θα πρέπει να προσέχετε για την κανονική σύνδεση του αγωγού προστασίας (για τα μοντέλα δίχως καλώδιο και φως).
3. Στα θερμαντήρες νερού χωρίς καλώδιο τροφοδοσίας το ηλεκτρικό κύκλωμα πρέπει να εφοδιαστεί με μία ασφάλεια και μία ενσωματωμένη συσκευή που διασφαλίζει διαχωρισμό όλων των πόλων κάτω από συνθήκες υπέρτασης κατηγορίας III.
4. Εάν το καλώδιο τροφοδοσίας (για τα μοντέλα που έχουν τέτοιο καλώδιο) έχει βλάβη το καλώδιο πρέπει να αντικατασταθεί από εκπρόσωπο του συνεργείου ή από πρόσωπο με παρόμοια ειδικότητα για να αποφύγετε οτιδήποτε ρίσκο.
5. Στους θερμοσίφωνα για οριζόντια τοποθέτηση, η μόνωση των τροφοδοτικών καλωδίων της ηλεκτρικής εγκατάστασης πρέπει να προστατεύεται από την επαφή με την φλάντζα της συσκευής (στην περιοχή κάτω από το πλαστικό κάλυμμα). Για παράδειγμα, με μονωτικό σωλήνα με θερμοκρασιακή αντοχή μεγαλύτερη από 90 °C.
6. Κατά τη διάρκεια της θέρμανσης της συσκευής μπορεί να ακούγεται ένα σφύριγμα (όταν το νερό αρχίζει να βράσει). Αυτό είναι φυσιολογικό φαινόμενο και δεν αποτελεί ένδειξη δυσλειτουργίας. Ο θόρυβος γίνεται πιο έντονος με το χρόνο λόγω της συσσώρευσης αλάτων ασβεστίου. Για την εξάλειψη του θορύβου πρέπει να καθαρίσετε τη συσκευή. Η παροχή της υπηρεσίας αυτής δεν καλύπτεται από την εγγύηση.

Αξιότιμοι πελάτες,

Η ομάδα του TESI εγκάρδια σας ευχαριστεί για το νέο προϊόν που αγοράσατε. Ελπίζουμε ότι η νέα σας συσκευή θα συνεισφέρει για την βελτίωση της άνεσης στο σπίτι σας

II. ΤΕΧΝΙΚΑ ΧΑΡΑΚΤΗΡΙΣΤΙΚΑ

1. Ονομαστική χωρητικότητα σε λίτρα – κοίταξε την πινακίδα στην συσκευή.
2. Ονομαστική τάση – κοίταξε την πινακίδα στην συσκευή.
3. Ονομαστική ισχύ – κοίταξε την πινακίδα στην συσκευή.
4. Ονομαστική πίεση – κοίταξε την πινακίδα στην συσκευή.



Αυτή δεν είναι η πίεση του δικτύου ύδρευσης. Η πίεση ανακοινώνεται για τη συσκευή και αφορά τις απαιτήσεις των προδιαγραφών ασφαλείας.

5. Τύπος του θερμοσίφωνα – κλειστός θερμαντής συσώρευσης με θερμομόνωση.
6. Εσωτερική κάλυψη: για τα μοντέλα GC – γυαλί – κεραμικό
7. Η καθημερινή κατανάλωση ηλεκτρικής ενέργειας – βλέπε Παράρτημα Ι
8. Δηλωμένο προφίλ φορτίου – βλέπε Παράρτημα Ι
9. Ποσότητα του μικτού νερού στους 40°C V40 σε λίτρα – βλέπε Παράρτημα Ι
10. Μέγιστη θερμοκρασία θερμοστάτη – βλέπε Παράρτημα Ι
11. Εργοστασιακές ρυθμίσεις θερμοκρασίας – βλέπε Παράρτημα Ι
12. Ενεργειακή απόδοση στη θέρμανση του νερού – βλέπε Παράρτημα Ι

III. ΠΕΡΙΓΡΑΦΗ ΚΑΙ ΑΡΧΗ ΛΕΙΤΟΥΡΓΙΑΣ

Η συσκευή περιλαμβάνει περιβλήμα, φλάντζα στο κάτω μέρος της /σε κάθετα τοποθετημένους θερμοσίφωνες/ ή στην πλευρά / σε οριζόντια τοποθετημένους θερμοσίφωνες/, προστατευτικό πλαστικό πάνελ και ασφαλιστική βαλβίδα αντεπιστροφής.

1. Το σώμα αποτελείται από δύο χαλύβδινες δεξαμενές (δεξαμενές νερού) και περιβλήμα (εξωτερικό κέλυφος) με θερμομόνωση μεταξύ τους από έναν φιλικό προς το περιβάλλον αφορ πολυουρεθάνης υψηλής πυκνότητας. Η δεξαμενή νερού εξασφαλίζεται με δύο σωλήνες με σπείρωμα G ½ για τροφοδότηση με κρύο νερό (με μπλε δακτύλιο) και για απορροή του ζεστού νερού (με κόκκινο δακτύλιο).

Οι εσωτερικές δεξαμενές ανάλογα με το μοντέλο μπορεί να είναι δύο τύποι:

- μπορεί είναι κατασκευασμένη από μαύρο χάλυβα ο οποίος προστατεύεται από την διάβρωση με ειδική γαλβανωτική κεραμική κάλυψη ή εμαγιέ κάλυψη
- μπορεί είναι κατασκευασμένη από ανοξείδωτο χάλυβα

2. Σε κάθε φλάντζα είναι τοποθετημένοι ηλεκτρικοί θερμαντήρας και προστατευτικό μαγνησίου.

Ο ηλεκτρικός θερμαντής χρησιμοποιείται για την θέρμανση του νερού στην δεξαμενή και διαχειρίζεται από τον θερμοστάτη ο οποίος αυτόματα διατηρεί την προκαθορισμένη θερμοκρασία. Η συσκευή διαθέτει δύο ενσωματωμένες συσκευές (για κάθε μία από τις δεξαμενές νερού) για προστασία υπερθέρμανσης (θερμοδιακόπτες) που απενεργοποιούν τον αντίστοιχο θερμαντήρα από το ηλεκτρικό δίκτυο όταν η θερμοκρασία του νερού φτάσει σε πολύ υψηλές τιμές.

3. Η αντεπίστροφη- προστατευτική βαλβίδα αποτρέπει την πλήρη εκκένωση της συσκευής όταν σταματήσει η τροφοδότηση με κρύο νερό από το δίκτυο. Η βαλβίδα προστατεύει την συσκευή από την αύξηση της πίεσης στην δεξαμενή ως τιμές υψηλότερες από την επιτρεπτή σε καθεστώς θέρμανσης (προσοχή με την αύξηση της θερμοκρασίας η πίεση αυξάνεται) με την εκροή του περιττού νερού από το άνοιγμα απορροής. Κανονικό είναι σε καθεστώς θέρμανσης από το άνοιγμα απορροής να σταλάζει νερό και αυτό πρέπει να το έχουμε υπόψη κατά την τοποθέτηση και συναρμολόγηση του θερμοσίφωνα.



Η αντεπίστροφη- προστατευτική βαλβίδα δεν μπορεί να προστατεύσει την συσκευή όταν η πίεση του δικτύου είναι μεγαλύτερη από την ανακοινωμένη.

IV. ΕΓΚΑΤΑΣΤΑΣΗ ΚΑΙ ΣΥΝΔΕΣΗ



Προσοχή! Η λανθασμένη εγκατάσταση και σύνδεση της συσκευής θα το καταστήσει επικίνδυνο με σοβαρές συνεπειές για την υγεία και ακόμη και θάνατο των χρηστών. Αυτό μπορεί επίσης να προκαλέσει ζημία στην ιδιοκτησία τους, καθώς και σε τρίτους που προκληθήκαν από πλημμυρες, εκρήξεις, πυρκαγιές. Η εγκατάσταση, η σύνδεση με το δίκτυο ύδρευσης και η σύνδεση με το ηλεκτρικό δίκτυο πρέπει να πραγματοποιούνται από εξειδικευμένους τεχνικούς. Εξειδικευμένοι τεχνικοί είναι άτομο που έχει τις κατάλληλες ικανότητες σύμφωνα με τη νομοθεσία της αντίστοιχης χώρας.

1. Εγκατάσταση

Συνιστάται η εγκατάσταση της συσκευής να είναι πλησιέστερα στον τόπο χρησιμοποίησης του ζεστού νερού, για να μειωθούν οι θερμικές απώλειες στους αγωγούς. Όταν πραγματοποιούμε εγκατάσταση της συσκευής σε λουτρό ο θερμοσίφωνα πρέπει να τοποθετηθεί σε τέτοιο μέρος ώστε να μην περιχύνεται με νερό.

Κατά τοποθέτηση σε τοίχο - η συσκευή κρεμάται μέσω των βιδών M8 που είναι τοποθετημένες στο σώμα της προς τις πλάκες στήριξης που είναι προ-συναρμολογημένοι και επίπεδο με τον τοίχο. Στη συσκευασία περιλαμβάνονται οι πλάκες στήριξης και γόμφος για τοποθέτηση στο τοίχο.

Σχέδιο κάθετης εγκατάστασης – εικόνα 4.1

Οριζόντιο σχέδιο εγκατάστασης – εικόνα 4.2.



Για να αποφύγουμε την πρόκληση βλαβών στον χρήστη και σε τρίτα πρόσωπα σε περίπτωση βλαβών στο σύστημα τροφοδότησης με ζεστό νερό είναι απαραίτητο η συσκευή να τοποθετηθεί σε χώρους που έχουν υδρομόνωση δαπέδου και παροχέτευση στην αποχέτευση. Σε καμία περίπτωση κάτω από την συσκευή δεν πρέπει να τοποθετείται αντικείμενα, τα οποία δεν αντέχουν σε υγρασία. Κατά την εγκατάσταση της συσκευής σε χώρους δίχως υδρομόνωση είναι απαραίτητο να κατασκευάσουμε προφυλακτική δεξαμενή κάτω από τον θερμοσίφωνα με δrainώση προς την αποχέτευση.



Σημείωση: η προφυλακτική δεξαμενή δεν συμπεριλαμβάνεται στο σετ και επιλέγεται από τον χρήστη.

2. Σύνδεση του θερμοσίφωνα με το υδραυλικό δίκτυο

Σχήμα 5 – Όπου: 1 - σωλήνας εισόδου, 2 - προφυλακτική βαλβίδα. – 3 βαλβίδα ρύθμισης (για πίεση στο δίκτυο ύδρευσης πάνω από 0,7 MPa), 4 – κρουνοί διακοπής 5- χωνί για σύνδεση με το δίκτυο αποχέτευσης, 6 – λάστιχο, 7 - καπούλα για διερρεβίσι το θερμοσίφωνα

Κατά την σύνδεση του θερμοσίφωνα με το υδραυλικό δίκτυο πρέπει να έχουμε υπόψη μας τις ενδείξεις των χρωματιστών δακτυλίων στους σωλήνες: μπλε – για το κρύο νερό (εισερχόμε νο) νερό; κόκκινο – για το ζεστό (εξερχόμενο) νερό.

Η τοποθέτηση της αντεπίστροφης προστατευτικής βαλβίδας (8 MPa) με την οποία έχετε αγοράσει τον θερμοσίφωνα είναι υποχρεωτική. Αυτή η βαλβίδα τοποθετείται στην είσοδο

για το κρύο νερό σύμφωνα με τα βέλη στο σώμα του θερμοσίφωνα, τα οποία δείχνουν την κατεύθυνση του εισερχόμενου νερού. Δεν επιτρέπεται άλλα ρακόρ διακοπής μεταξύ της βαλβίδας και της συσκευής.



Εξαιρέση: Εάν οι τοπικοί κανονισμοί (κανόνες) απαιτούν τη χρήση μιας άλλης βαλβίδας ασφαλείας ή συσκευής (σύμφωνα με τον κανόνα EN 1487 και EN 1489), θα πρέπει να αγοραστεί χωριστά. Για συσκευές που συμμορφώνονται με το πρότυπο EN 1487 η μέγιστη πίεση λειτουργίας πρέπει να είναι 0,7 MPa. Για άλλες βαλβίδες ασφαλείας, η πίεση βαθμονόμησης πρέπει να είναι με 0,1 MPa κατώτερη από την πίεση που αναγράφεται στην πινακίδα της συσκευής. Σε αυτές τις περιπτώσεις, η βαλβίδα αντεπιστροφής που παρέχεται με τη συσκευή δεν πρέπει να χρησιμοποιείται.



Η ύπαρξη άλλων (παλιών) αντεπίστροφων- προστατευτικών βαλβίδων μπορεί να προκαλέσει βλάβη στην δικιά σας συσκευή και θα πρέπει να τις απομακρύνετε (αποσυνδέσετε).



Δεν επιτρέπονται άλλες βαλβίδες διακοπής μεταξύ της βαλβίδας αντεπιστροφής (διάταξης ασφαλείας) και της συσκευής.



Δεν επιτρέπεται το βίδωμα της βαλβίδας σε σπείρωμα με μήκος πάνω από 10 χιλιοστά. Στην αντίθετη περίπτωση αυτό μπορεί να προκαλέσει βλάβη στην δικιά σας βαλβίδα και είναι επικίνδυνο για την συσκευή σας.



Η βαλβίδα αντεπιστροφής ασφαλείας και η σωλήνωση από την βαλβίδα προς τον λέβητα πρέπει να προστατεύονται από πάγωμα. Σε περίπτωση σωληνωτού αγωγού αποστράγγισης – το ελεύθερο άκρο του πρέπει να είναι πάντα ανοιχτό στην ατμόσφαιρα (να μην βυθίζεται σε νερό). Ο σωλήνας πρέπει επίσης να προφυλάσσεται από τον παγετό.

Η πλήρωση του θερμοσίφωνα με νερό πραγματοποιείται ανοίγοντας τον διακόπτη κρύου νερού από το δίκτυο ύδρευσης και του διακόπτη του ζεστού νερού στην μπαταρία ανάμειξης. Μετά την πλήρωση του θερμοσίφωνα με νερό, από τη μπαταρία ανάμειξης πρέπει να υπάρχει συνεχής ροή χωρίς διακοπή. Τώρα μπορείτε να σταματήσετε τον διακόπτη του ζεστού νερού της μπαταρίας ανάμειξης. Στην περίπτωση που πρέπει να αδειάσετε τον θερμοσίφωνα από νερό, πρέπει πρώτα να διακόψετε την παροχή του νερού του δικτύου προς τον θερμοσίφωνα. Η παροχή νερού πρέπει να σταματήσει και ταυτόχρονα πρέπει να ανοίξει ο διακόπτης 7 (εικόνα 4) του ζεστού νερού της μπαταρίας ανάμειξης. Ο διακόπτης του ζεστού νερού πρέπει να είναι ανοικτός για να αδειάσει το νερό που έχει μέσα ο θερμοσίφωνα. Εάν δεν υπάρχει τέτοιος διακόπτης στην γραμμή σωλήνωσης, τότε το νερό του θερμοσίφωνα μπορεί να αδειάσει απευθείας από την σωλήνα εισόδου του νερού στον θερμοσίφωνα, όταν αυτός αποσυνδεθεί από την γραμμή παροχής νερού του δικτύου. Όταν απομακρύνουμε την φλάντζα είναι κανονικό να έχουμε μερικά λίτρα νερό που έχουν μπει στην δεξαμενή.



Κατά την εκροή πρέπει να λαμβάνεται μέτρα για την αποφυγή ζημιών από το νερό που βγαίνει.

Σε περίπτωση που η πίεση στο δίκτυο ύδρευσης υπερβαίνει την αξία που ορίζεται στην παράγραφο 1 (Α') πιο πάνω, είναι αναγκαίο να εγκατασταθεί μια βαλβίδα μείωσης πίεσης, διαφορετικά ο λέβητας δεν θα λειτουργεί σωστά. Ο κατασκευαστής δεν αναλαμβάνει ευθύνη για τα προβλήματα από την μη κανονική εκμετάλλευσής.

3. Σύνδεση του θερμοσίφωνα προς το ηλεκτρικό δίκτυο.



Πριν να συνδέσετε την ηλεκτρική τροφοδότηση, θα πρέπει να διαπιστωθεί ότι η συσκευή είναι γεμάτη με νερό.

- 3.1. Στα μοντέλα εφοδιασμένα με καλώδιο τροφοδότησης σετ με φως η σύνδεση πραγματοποιείται βάζοντας το φως στη πρίζα.

Η αποσύνδεση από το ηλεκτρικό δίκτυο πραγματοποιείται αποσυνδέοντας το φως από τη πρίζα.



Η πρίζα πρέπει να συνδεθεί σωστά σε ένα ξεχωριστό ηλεκτρικό κύκλωμα που προστατεύεται από ασφάλεια και να έχει γείωση.

- 3.2. Θερμαντήρες νερού εξοπλισμένοι με καλώδιο τροφοδοσίας χωρίς βύσμα Η συσκευή πρέπει να είναι συνδεδεμένη σε ένα ξεχωριστό ηλεκτρικό κύκλωμα από τη σταθερή ηλεκτρική εγκατάσταση που είναι εφοδιασμένο με ασφάλεια με ονομαστικό ρεύμα 16A (20A για ισχύ > 3700W). Η σύνδεση θα πρέπει να είναι μόνιμη – χωρίς ρευματολήπτες. Το ηλεκτρικό κύκλωμα πρέπει να εφοδιαστεί με μία ασφάλεια και μία ενσωματωμένη συσκευή που διασφαλίζει διαχωρισμό όλων των πόλων κάτω από συνθήκες υπέρτασης κατηγορίας III.

Η σύνδεση των καλωδίων ρεύματος της συσκευής θα πρέπει να γίνεται ως εξής.

- Καλώδιο με χρώμα καφέ της μόνωσης – στον αγωγό φάσης της ηλεκτρικής εγκατάστασης (L)
- Καλώδιο με χρώμα μπλε της μόνωσης – στον ουδέτερο αγωγό της ηλεκτρικής εγκατάστασης (N)
- Καλώδιο με χρώμα κιτρινοπράσινο της μόνωσης – στον αγωγό προστασίας της ηλεκτρικής εγκατάστασης (PE)

- 3.3. Θερμαντήρες νερού χωρίς καλώδιο τροφοδοσίας Η συσκευή πρέπει να είναι συνδεδεμένη σε ένα ξεχωριστό ηλεκτρικό κύκλωμα από τη σταθερή ηλεκτρική εγκατάσταση που είναι εφοδιασμένο με ασφάλεια με ονομαστικό ρεύμα 16A (20A για ισχύ > 3700W). Η σύνδεση πραγματοποιείται με χάλκινους μονόκλωνους (σκληρούς) αγωγούς - καλώδιο 3x2,5 mm² συνολικής ισχύος 3000W (καλώδιο 3x4.0 mm² για ισχύ > 3700W). Στο ηλεκτρικό κύκλωμα τροφοδότησης της συσκευής πρέπει να είναι ενσωματωμένη διάταξη η οποία να εξασφαλίζει την αποσύνδεση όλων των πόλων σε περίπτωση υπερβολικής τάσης κατηγορία III.

Για να τοποθετηθεί το καλώδιο ηλεκτρικής τροφοδότησης προς τον θερμοσίφωνα είναι απαραίτητο να βγάλουμε το πλαστικό κάλυμμα (σχήμα 7.3). Η σύνδεση των τροφοδοτικών καλωδίων πρέπει να αντιστοιχεί των επιγραφών επάνω στα βύσματα επαφής ως ακολούθως:

- το καλώδιο φάσης στο Α ή Α1 ή L ή L1
- το ουδέτερο καλώδιο στο Ν (Β ή Β1 ή Ν1)
- Είναι υποχρεωτικό η σύνδεση του προστατευτικού αγωγού με την βιδωτή σύνδεση με το σήμα PE

Μετά την εγκατάσταση του πλαστικού καλύμματος τοποθετείται ξανά στην αρχική του θέση.

Εξηγήσεις προς το σχήμα 6: T1, T2 – θερμοδιακόπτης; TR/EC – ρυθμιστής θερμοκρασίας/ ηλεκτρονική μονάδα; S1, S2 – αισθητήρας; R1, R2 – θερμαντής; F1, F2 – φλάντζα; Wi-Fi (αν το μοντέλο διαθέτει Wi-Fi).

V. ΑΝΤΙΔΙΑΒΡΩΤΙΚΗ ΠΡΟΣΤΑΣΙΑ - ΑΝΟΔΟΣ ΜΑΓΝΗΣΙΟΥ

Η άνοδος μαγνησίου προστατεύει την εσωτερική επιφάνεια της δεξαμενής από διάβρωση. Η άνοδος είναι ένα στοιχείο το οποίο καταναλώνεται και υπάγεται σε αλλαγή ανά τακτά χρονικά διαστήματα. Με σκοπό την μακρόχρονη και δίχως βλάβες εκμετάλλευση του δικού σας θερμοσίφωνα ο κατασκευαστής συνιστά τον έλεγχο ανά τακτά χρονικά διαστήματα της κατάστασης της άνοδου μαγνησίου από διαπιστευμένο τεχνίτη και αλλαγή σε περίπτωση ανάγκης. Αυτό μπορεί να γίνει κατά τον περιοδικό έλεγχο προφύλαξης. Για να πραγματοποιηθεί η αλλαγή της άνοδου επικοινωνήστε με τα διαπιστευμένα συνεργεία.

VI. ΕΡΓΑΣΙΑ ΜΕ ΤΗΝ ΣΥΣΚΕΥΗ.

1. Ενεργοποίηση του ηλεκτρικού θερμοσίφωνα

Πριν την αρχική ενεργοποίηση της συσκευής βεβαιωθείτε ότι είναι σωστά συνδεδεμένη στο ηλεκτρικό δίκτυο και είναι γεμάτη με νερό. Η ενεργοποίηση του θερμοσίφωνα γίνεται μέσω μιας διάταξης που είναι ενσωματωμένη στην εγκατάσταση που περιγράφεται στο σημείο 3.3 της παραγράφου V ή μέσω σύνδεσης του βύσματος με πρίζα (αν το μοντέλο διαθέτει καλώδιο με βύσμα).

2. Περιγραφή του πίνακα ελέγχου της συσκευής

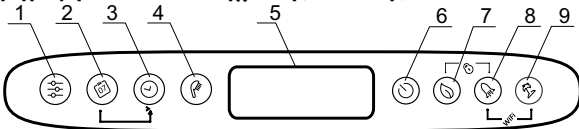

Επισήμανση των πλήκτρων και των στοιχείων:

- 1 - Πλήκτρο επιλογής προγράμματος και ενεργοποίηση των λειτουργιών προγραμματισμού σε λειτουργία „Εβδομαδιαίος προγραμματιστής“.
- 2 - Πλήκτρο επιλογής ημέρας της εβδομάδας.
- 3 - Πλήκτρο ώρας / περιόδου στις διαφορετικές λειτουργίες
- 4 - Πλήκτρο „Ακουστικό“ για επιλογή αριθμού των ντους και ενεργοποίηση λειτουργίας „Χειροκίνητου ελέγχου“.
- 5 - LCD οθόνη.
- 6 - Πλήκτρο ενεργοποίησης / απενεργοποίησης της συσκευής – λειτουργία „Stand by“.
- 7 - Πλήκτρο επιλογής λειτουργιών ECO SMART, ECO NIGHT ή ECO COMFORT
- 8 - Πλήκτρο επιλογής λειτουργίας „BOOST“
- 9 - Πλήκτρο ενεργοποίησης / απενεργοποίησης „Διακοπών“

Πιθανοί συνδυασμοί:

- 7 + 8 - „κλειδίωμα“ του πίνακα
- 8 + 9 - Ενεργοποίηση και απενεργοποίηση της Wi-Fi μονάδας („Stand by“ λειτουργία)
- 2 + 3 - Αντιγραφή της κατάστασης του τρέχοντος κλουβιού.
- 1 + 2 - Προσανατολισμός της οθόνης από κάθετη στην οριζόντια θέση.

3. Ενεργοποίηση της ηλεκτρονικής διαχείρισης της συσκευής

Η ενεργοποίηση πραγματοποιείται μέσω του πλήκτρου 1. Ταυτόχρονα στην οθόνη θα εμφανιστεί ο τρόπος λειτουργίας στην οποία θα λειτουργεί και σύμφωνα με αυτόν θα εμφανιστούν τα σύμβολα για κάθε τρόπο λειτουργίας που περιγράφονται παρακάτω.

Η απενεργοποίηση της ηλεκτρονικής διαχείρισης γίνεται με το πάτημα του πλήκτρου 6.

4. Ρυθμίσεις και διαχείριση της συσκευής

• Ενεργοποίηση και απενεργοποίηση της συσκευής Wi-Fi (αν το μοντέλο διαθέτει Wi-Fi)

Η ενεργοποίηση και η απενεργοποίηση της μονάδας Wi-Fi πραγματοποιείται καθώς ταυτόχρονα πατήσετε και κρατήσετε πατημένα τα πλήκτρα 8 + 9 για τουλάχιστον 10 δευτερόλεπτα σε κατάσταση αναμονής (stand-by), δηλαδή όταν η συσκευή έχει απενεργοποιηθεί από το κουμπί 9. Όταν η μονάδα Wi-Fi είναι ενεργοποιημένη, στην οθόνη εμφανίζεται το σύμβολο .

Σημείωση: Εάν κάνετε επαναφορά των εργοστασιακών ρυθμίσεων της συσκευής σας, θα πρέπει ξανά να τη συνδέσετε με τη μονάδα Wi-Fi.

• Ρύθμιση της ημέρας της εβδομάδας και της ώρας

Για να λειτουργούν σωστά οι τρόποι προγραμματισμού είναι απαραίτητο να ρυθμίσετε την τρέχουσα ώρα και την ημέρα της εβδομάδας. Η ρύθμιση πραγματοποιείται σε κατάσταση stand-by, δηλαδή όταν η συσκευή είναι απενεργοποιημένη.

Κρατήστε το κουμπί 2. Στο πεδίο επιλογής ημέρας της εβδομάδας αρχίζει να αναβοσβήνει ημέρα της εβδομάδας. Με την βοήθεια πλήκτρου 6 επιλέξτε αυτή την ημέρα της εβδομάδας. Πατήστε το κουμπί 2 για να επιβεβαιώσετε την επιλογή. Τα πρώτα δύο ψηφία του χρονομέτρου αρχίζουν να αναβοσβήνουν. Με τον πλήκτρο 3 ρυθμίστε την ώρα και επιβεβαιώστε με το πλήκτρο 6. Η δεύτερη ομάδα ψηφίων αρχίζουν να αναβοσβήνουν. Πάλι με την βοήθεια του πλήκτρου 3 ρυθμίστε τα λεπτά και επιβεβαιώστε με το πλήκτρο 6.

• Προσανατολισμός της οθόνης από κάθετη στην οριζόντια θέση

Για την ορθή λειτουργία των προγραμμάτων κατά εγκατάσταση της συσκευής οριζόντια, είναι υποχρεωτικά η επιλογή ενός τρόπου λειτουργίας για „οριζόντια“ μοντέλα (οριζόντιος προσανατολισμός της οθόνης).

Για να μετακινηθείτε από οριζόντια σε κάθετα σύμβολα και αντίστροφα, πρέπει να πατήσετε και να κρατήσετε πατημένα τα δύο κουμπιά 2 + 3 για 5 δευτερόλεπτα, όταν ο θερμοσίφωνα είναι σε λειτουργία „Stand by“.



Προσοχή! Ο ηλεκτρικός θερμοσίφωνα TESY που διαθέτει είναι με υψηλότερη τάξη ενέργειας. Η κλάση της συσκευής σε τρόπο λειτουργίας ECO είναι εγγυημένη μόνο με σωστό προσανατολισμό της οθόνης.

• Λειτουργία «Χειροκίνητου ελέγχου»

Μέσω του πλήκτρου 4 μπορείτε να επιλέξετε ενεργό κατάσταση „Χειροκίνητος έλεγχος“. Στην οθόνη εμφανίζεται το σύμβολο και ο χρονοδιακόπτης αντιστροφής μέτρησης εάν η συσκευή είναι σε λειτουργία θέρμανσης ή ρολογιού, εάν η συσκευή είναι έτοιμη για χρήση.

Όταν ενεργοποιείτε τη χειροκίνητη λειτουργία, η οθόνη εμφανίζεται η τελευταία αποθηκευμένη ρύθμιση αριθμών ντους. Ο μέγιστος αριθμός ντους που μπορούν να επιλεγθούν εξαρτάται από το μοντέλο και παρουσιάζεται στον πίνακα 1.3.

• Λειτουργία «Προστασία κατά του παγετού»

Η λειτουργία «Προστασία κατά του παγετού» είναι ενεργή στις λειτουργίες «Χειροκίνητος έλεγχος» και «Εβδομαδιαίου προγραμματιστή».

Για να ενεργοποιήσετε τη λειτουργία „κατά κατάψυξης“, πατήστε κουμπί 6 μέχρι την εμφάνιση του συμβόλου *.



ΠΡΟΣΟΧΗ: Η συσκευή πρέπει να συνδεθεί στην παροχή ηλεκτρικού ρεύματος. Η βαλβίδα εκτόνωσης της πίεσης και οι σωληνώσεις από αυτήν προς τη συσκευή πρέπει να ασφαλιστούν έναντι παγετού.

• Λειτουργία «Εβδομαδιαίου προγραμματιστή»

Πατώντας το κουμπί 1, μπορείτε να επιλέξετε μία από τις τρεις ενσωματωμένες εβδομαδιαίες λειτουργίες προγραμματισμού - P1, P2 ή P3.

Για να ρυθμίσετε το πρόγραμμα που έχετε επιλέξει, πατήστε και κρατήστε πατημένο το κουμπί 2 για να ξεκινήσετε τη ρύθμισή του.

Η συσκευή εισέρχεται στη λειτουργία προγραμματισμού για το επιλεγμένο πρόγραμμα. Στην οθόνη ο δείκτης προγράμματος (P1, P2 ή P3) αναβοσβήνει.

Βήμα 1 – Επιλογή ημέρας της εβδομάδας

Μέσω πλήκτρου 6 επιλέξτε ημέρα της εβδομάδας, για την οποία θα αλλάζετε το πρόγραμμα.

Βήμα 2 – Επιλογή ώρας

Με πλήκτρο 3 επιλέξτε την επιθυμητή ώρα.

Βήμα 3 – επιλογή επιθυμητής ποσότητας ζεστού νερού

Με πλήκτρο 4 επιλέξτε τον αριθμό ντους για να υποδείξετε την απαιτούμενη ποσότητα ζεστού νερού για την επιθυμητή ώρα. Μπορεί να επιλεγθούν με επιθυμία *, 1, 2,... αριθμό ντους, όπως ελέγχονται με πλήκτρο 6.

„*“ δείχνει ότι έχει επιλεγθεί λειτουργία „κατά κατάψυξης“ η οποία εμφανίζεται στην οθόνη με το σύμβολο *.

Με το συνδυασμό κουμπιών 6 και 3 μπορείτε να αντιγράψετε τις ρυθμίσεις (αριθμός ντους) από την τρέχουσα ώρα στην επόμενη ώρα. Για τον σκοπό το πλήκτρο 6 είναι πατημένο, και με το πάτημα του πλήκτρου 3 περνάει στην επόμενη ώρα (γειτονικό κλουβί), αντιγράφοντας τον επιλεγμένο αριθμό ντους.



Για κάθε από τις ώρες της ημέρας εξασφαλίζεται κλουβί στο ωριαίο διάγραμμα. Οι αριθμοί κάτω από αυτό σας κατευθύνουν.

Επεξήγηση συμβόλων:

■ - όταν το κλουβί ώρας είναι γεμάτο, υπάρχει απαίτηση για ζεστό νερό εκείνη τη ώρα και το νερό θα θερμαίνεται ανάλογα με τον επιλεγμένο αριθμό των ντους

□ - εάν το κλουβί ώρας είναι κενό, η συσκευή δεν έχει καμία εργασία για εκείνη την ώρα

Οι αλλαγές που έγιναν επιβεβαιώνονται πατώντας μια φορά κουμπί 6, όπου η συσκευή θα βγει από λειτουργία ρύθμισης.

Σε περίπτωση που τα κουμπιά δεν χειρίζονται για μεγάλο χρονικό διάστημα, οι αλλαγές που έγιναν αποθηκεύονται αυτόματα (ακόμα και αν δεν έχουν επιβεβαιωθεί).

Λειτουργίες προγράμματος - P1 και P2

Για προγράμματα P1 και P2, μπορείτε να επιλέξετε σε ποία ημέρα της εβδομάδας, σε τι ώρα τι ποσότητα ζεστού νερού χρειάζεστε. Η συσκευή υπολογίζει τότε πρέπει να ενεργοποιηθεί για να παράσχει το απαιτούμενο ποσό την καθορισμένο ώρα.



Παράδειγμα: Εάν έχει οριστεί την Τετάρτη στις 18:00 να έχει ζεστό νερό για 3 άτομα, η συσκευή θα διατηρήσει αυτή την ποσότητα για ένα ορισμένο χρονικό διάστημα και θα απενεργοποιηθεί.

Λειτουργία προγράμματος - P3

Για προγράμματα P3, μπορείτε να επιλέξετε την ημέρα της εβδομάδας, πόσο χρόνο να ενεργοποιηθεί η συσκευή και πόσο ζεστό νερό να εξασφαλίσει. Η συσκευή ενεργοποιείται και προσπαθεί να φτάσει στον καθορισμένο αριθμό ντους.

Παράδειγμα: Εάν έχει οριστεί την Τετάρτη στις 18:00 να έχει ζεστό νερό για 3 άτομα, η συσκευή θα αρχίσει να θερμαίνει το νερό αυτή τη ώρα μέχρι να φτάσει τα ορισμένα 3 ντους.

● **Λειτουργία ECO SMART, ECO NIGHT και ECO COMFORT**
 Πατώντας το κουμπί  μπορείτε να επιλέξετε ανάμεσα σε τρεις λειτουργίες:
ECO - ECO SMART,
EC1 - ECO COMFORT (το κατώτερο όριο παρέχει 2 ντους, το ανώτερο όριο δημιουργεί οικονομία),
EC2 - ECO NIGHT (SMART αλγόριθμος με προτεραιότητα θέρμανσης τη νύχτα).
 Η επιλεγμένη λειτουργία εμφανίζεται στην οθόνη.
 Στις λειτουργίες „ECO”, ο ηλεκτρικός θερμοσίφωνας παράγει δικό του αλγόριθμο λειτουργίας για να εξασφαλίσει εξοικονόμηση ενέργειας, αντίστοιχα, να μειώσει τον λογαριασμό Σας για ηλεκτρικό ρεύμα, αλλά να διατηρήσει μέγιστα την άνεση κατά χρήση.

● **Λειτουργία «BOOST»** (Εφάπαξ θέρμανση έως μέγιστη θερμοκρασία και αυτόματη επιστροφή στην ήδη επιλεγμένη κατάσταση λειτουργίας)
 Κατά την ενεργοποίηση της λειτουργίας BOOST, ο θερμοσίφωνας θα θερμαίνει το νερό έως τη μέγιστη δυνατή θερμοκρασία, χωρίς να αλλάξει τον αλγόριθμο των λειτουργιών του αντίστοιχου τρόπου λειτουργίας. Μετά την επίτευξη της μέγιστης θερμοκρασίας, η συσκευή περνά στην προηγούμενη κατάσταση λειτουργίας αυτόματα. Η λειτουργία BOOST είναι ενεργή στις λειτουργίες «Eco-Smart», «Διακοπών» και «Εβδομαδιαίου προγραμματιστή».
 Για να ενεργοποιήσετε τη λειτουργία BOOST, πατήστε και κρατήστε πατημένο (περίπου 3 δευτερόλεπτα) τον ειδικό κουμπί .
 Για να απενεργοποιήσετε το BOOST, κρατήστε πατημένο το κουμπί ξανά .

Προσοχή! Ο ηλεκτρικός θερμοσίφωνας TESY, που έχετε στην κατοχή σας έχει την πιο υψηλή ενεργειακή κλάση. Η κλάση της συσκευής είναι εγγυημένη μόνο κατά τη λειτουργία της συσκευής σε κατάσταση **ECO «Eco-Smart»**, λόγω των σημαντικών εξοικονομήσεων ενέργειας που επιτυγχάνονται.

● **Λειτουργία «ΕΠΑΝΑΦΟΡΑ ΕΡΓΟΣΤΑΣΙΑΚΩΝ ΡΥΘΜΙΣΕΩΝ»**
 Για να πραγματοποιηθεί η λειτουργία είναι απαραίτητο ο θερμοσίφωνας να βρίσκεται στην κατάσταση «Stand by». Αυτό γίνεται κρατώντας πατημένα τα κουμπί  για τουλάχιστον 10 δευτερόλεπτα. Κατά τη διάρκεια αυτών των 10 δευτερολέπτων θα ανάψουν όλα τα σύμβολα του πίνακα και, που ήδη σημαίνει πως έχετε επαναφέρει τη συσκευή σας στις αρχικές εργοστασιακές ρυθμίσεις.

● **Το σύμβολο «Ακουστικό»**
 Το σύμβολο „Ακουστικό”  Σας δίνει πληροφορίες σχετικά με την ποσότητα του ζεστού νερού που έχει ήδη θερμανθεί και την καθορισμένη ποσότητα που έχει επιτευχθεί στις διάφορες λειτουργίες. Η ποσότητα νερού ανά ντους υπολογίζεται βάσει των μέσων ευρωπαϊκών προτύπων και μπορεί να μην συμπίπτει με την προσωπική σας άνεση.
 Όταν το σύμβολο „Ακουστικό” ανάβει συνεχώς, αυτό σημαίνει ότι έχει επιτευχθεί η καθορισμένη ποσότητα ζεστού νερού. Όταν το σύμβολο „Ακουστικό” αναβοσβήνει, αυτό υποδεικνύει ότι η συσκευή βρίσκεται σε λειτουργία θέρμανσης. Όταν δεν είναι έτοιμα περισσότερα από ένα „ντους”, αυτά τρεμοπαίζουν το ένα μετά το άλλο συνεχώς. Με τον τρόπο αυτό δίνονται πληροφορίες σχετικά με την καθορισμένη ποσότητα ζεστού νερού και την ποσότητα που έχει επιτευχθεί ανά πάσα στιγμή.

Παράδειγμα:

Ζεστό νερό για 2 ντους είναι έτοιμο προς χρήση. Το τρίτο ντους βρίσκεται στη διαδικασία θέρμανσης. Τον τελικό στόχο είναι να έχει ζεστό νερό με ισodύναμο ποσό 3 ντους.

Σε λειτουργία „Χειροκίνητη διαχείριση” και λειτουργία „BOOST” στην οθόνη εμφανίζεται ένας χρονοδιακόπτης που υποδεικνύει ενδεικτικά το υπόλοιπο χρόνο έως ότου επιτευχθεί η καθορισμένη ποσότητα ζεστού νερού.

● **Εγγραμμένα προβλήματα**
 Αν υπάρχει πρόβλημα στην συσκευή το σύμβολο  εμφανίζεται στον πίνακα και αρχίζει να αναβοσβήνει. Ο κωδικός σφάλματος εμφανίζεται στην οθόνη. Λίστα με τα σφάλματα που ενδέχεται να εμφανιστούν στην οθόνη:

Κωδικός	Ονομασία του σφάλματος
Er1	Αισθητήρας 1 - Ο κάτω αισθητήρας έχει διακοπεί
Er2	Αισθητήρας 1 - Ο κάτω αισθητήρας έχει βραχυκυκλώσει
Er3	Αισθητήρας 1 - Ο άνω αισθητήρας έχει διακοπεί
Er4	Αισθητήρας 1 - Ο άνω αισθητήρας έχει βραχυκυκλώσει
Er5	Αισθητήρας 2 - Ο κάτω αισθητήρας έχει διακοπεί
Er6	Αισθητήρας 2 - Ο άνω αισθητήρας έχει διακοπεί
Er7	Αισθητήρας 2 - Ο κάτω αισθητήρας έχει βραχυκυκλώσει
Er8	Αισθητήρας 2 - Ο άνω αισθητήρας έχει βραχυκυκλώσει
Er9	Σφάλμα λογισμικού
Er10	Ενεργοποιημένος θερμοαντήρας σε ξηρό (H1)
Er11	Ενεργοποιημένος θερμοαντήρας σε ξηρό (H2)

Σημείωση: Αν απεικονίζεται το σύμβολο  και κάποιο από τα παραπάνω σφάλματα, παρακαλούμε απευθυνθείτε σε εξουσιοδοτημένο κέντρο σερβις! Τα κέντρα σέρβις καθορίζονται στην κάρτα εγγύησης.

VII. ΣΥΝΤΗΡΗΣΗ ΑΝΑ ΤΑΚΤΑ ΧΡΟΝΙΚΑ ΔΙΑΣΤΗΜΑΤΑ
 Για την κανονική λειτουργία του θερμοσίφωνα, από την επίδραση της υψηλής θερμοκρασίας στην επιφάνεια του θερμοαντή εναποτίθεται ασβεστόλιθος (δηλαδή ασβεστολιθική υφή). Αυτό μειώνει την ανταλλαγή θερμότητας μεταξύ του θερμοαντή και του νερού. Η θερμοκρασία της επιφάνειας του θερμοαντή και στην περιοχή γύρω του αυξάνεται. Εμφανίζεται χαρακτηριστικός θόρυβος (βραζόμενου νερού). Ο θερμοστάτης θέτete σε λειτουργία και εκτός λειτουργίας πιο συχνά. Τότε είναι πιθανή η «ψευδές» θέσει σε λειτουργία της θερμικής προστασίας. Λόγω αυτό ο παραγωγός αυτής της συσκευής συνιστά κάθε δυο χρόνια να πραγματοποιείται προφυλακτικός έλεγχος του θερμοσίφωνα από διαπιστευμένο συνεργείο. Αυτός ο έλεγχος προφύλαξης πρέπει να συμπεριλαμβάνει καθαρισμό και έλεγχο της ανόδου προστασίας (για θερμοσίφωνα με υαλο-κεραμική κάλυψη) η οποία σε περίπτωση ανάγκης πρέπει να αντικατασταθεί με καινούρια άνοδος.
 Για να καθαρίσετε τη συσκευή χρησιμοποιήστε ένα υγρό πανί. Μην χρησιμοποιείτε σκληρά καθαριστικά ή καθαριστικά που περιέχουν διαλύτες. Μην κρατάτε τη συσκευή κάτω από τρεχούμενο νερό.

Ο κατασκευαστής δεν φέρει ευθύνη για όλες τις επιπτώσεις, λόγω της μη τήρησης των παρόντων οδηγιών.







Οδηγίες προστασίας του περιβάλλοντος
 Οι παλιές ηλεκτρικές συσκευές περιέχουν πολύτιμα υλικά λόγω αυτού δεν πρέπει να ρίχνονται μαζί με τα οικιακά σκουπίδια! Σας παρακαλούμε για την ενεργή συνδρομή σας για την διαφύλαξη του περιβάλλοντος παραδίδοντας τις παλιές συσκευές στα οργανωμένα κέντρα ανακύκλωσης (σε περίπτωση που υπάρχουν τέτοια κέντρα).

Αρχή λειτουργίας: μετά την επιλογή ενός από τους τρεις τρόπους λειτουργίας «Eco-Smart», η συσκευή θα μάθει τις συνήθειές σας και θα προετοιμάσει μόνη της εβδομαδιαίο πρόγραμμα, έτσι ώστε να παρέχει τη σωστή ποσότητα του νερού στην αντίστοιχη χρονική στιγμή όταν το χρειάζεστε, αλλά και έτσι ώστε να επιτυγχάνει εξοικονόμηση ενέργειας και να μειώσει το λογαριασμό του ηλεκτρικού ρεύματός σας. Η αρχή της λειτουργίας απαιτεί μια περίοδο αυτο-εκπαίδευσης που διαρκεί μια εβδομάδα, και στη συνέχεια η κατάσταση λειτουργίας «Eco-Smart» αρχίζει να συσσωρεύει εξοικονόμηση ενέργειας χωρίς να διαταράσσει την άνεσή σας, που υπολογίζεται με βάση τις συνήθειές σας που έχουν διερευνηθεί. Η συσκευή συνεχίζει να παρακολουθεί τις συνήθειές σας και να αυτοεκπαιδευτεί συνεχώς. Σε αυτή την κατάσταση λειτουργίας δεν είναι δυνατή η παρέμβασή σας όταν έχει επιλεγεί.



Σε περίπτωση που αλλάξετε τις συνήθειές σας συχνά, η συσκευή δεν θα μπορούσε να καταρτίσει απόλυτα σωστό αλγόριθμο που να εξασφαλίζει την άνεσή σας και να παρέχει ζεστό νερό ακριβώς όταν το χρειάζεστε. Με αυτή την έννοια, αν η λειτουργία της συσκευής στην κατάσταση «Eco-Smart» δε σας ικανοποιεί και δε σας παρέχει την απαιτούμενη άνεση και θέλετε η συσκευή να συνεχίσει να φροντίζει για τη μείωση του κόστους σας, πατώντας το πλήκτρο με το κουμπί  μπορείτε να επιλέξετε τον τρόπο λειτουργίας **EC1** για ένα υψηλότερο επίπεδο άνεσης, στην οποία θα επιτυγχάνετε εξοικονόμηση ενέργειας, αν και σε μικρότερο βαθμό. Η επιλογή της κατάστασης λειτουργίας **EC1** προορίζεται για χρήστες με κυμαινόμενες συνήθειες για τους οποίους δύσκολα θα μπορούσε να καταρτιστεί ακριβές εβδομαδιαίο χρονοδιάγραμμα λειτουργίας.



Για να έχετε μέγιστη εξοικονόμηση ενέργειας, μπορείτε να επιλέξετε λειτουργία **EC2**. Πρόκειται για λειτουργία με αλγόριθμο SMART με προτεραιότητα θέρμανσης κατά τη διάρκεια της νύχτας.



Παρατήρηση: Κατά διακοπή ή αποκλεισμό της τροφοδοσίας, η συσκευή διατηρεί τις ρυθμίσεις της ως 12 ώρες. Μόνο με το πλήκτρο «ON/OFF» μπορείτε να επανεκκινήσετε τον αλγόριθμο, και η συσκευή θα αρχίσει να αυτοεκπαιδευτεί εκ νέου.



● **Λειτουργία «LOCK»**
 Παρατεταμένη συγκράτηση ταυτόχρονα κουμπιών  και  ο πίνακας ελέγχου „κλειδώνεται” και δεν μπορούν να σταλούν εντολές μέσω αυτού. Αν ο πίνακας είναι κλειδωμένος, στην οθόνη εμφανίζεται το σύμβολο . Εάν πατήσετε ένα πλήκτρο σε περίπτωση κλειδωμένου πίνακα, όλα τα κουμπιά ανάβουν, αλλά η συσκευή δε λαμβάνει εντολές, το σύμβολο  αναβοσβήνει 3 φορές, με το οποίο ζητά ξεκλειδώμα. Για να ξεκλειδώσετε πάλι τον πίνακα, πρέπει να πατήσετε να κρατήσετε κουμπί  και  ταυτόχρονα για 2 δευτερόλεπτα.



● **Λειτουργία «Vacation» (Διακοπών)**
 Αν σχεδιάζετε να απουσιάσετε από το σπίτι για περισσότερο από 1 ημέρα, μπορείτε να ενεργοποιήσετε την κατάσταση λειτουργίας «Διακοπών» για να «ξέρει» ο ηλεκτρικός θερμοσίφωνας πότε θα επιστρέψετε και να σας παρέχει ζεστό νερό.





Για να ενεργοποιήσετε λειτουργία „Διακοπών”, πρέπει να πατήσετε το κουμπί . Η οθόνη εμφανίζει „00” ημέρες, όπως τα ψηφία και το σύμβολο  αναβοσβήνουν. Εάν δεν αλλάξει ο αριθμός των ημερών „00”, δεν είναι δυνατή η ενεργοποίηση της λειτουργίας „Διακοπών”.

Για να εισάγετε αριθμό ημερών, χρησιμοποιήστε το κουμπί . Με μία μόνο αφή, ο μετρητής αυξάνεται κατά ένα. Κρατώντας πατημένο το κουμπί, ο μετρητής αυξάνεται αυτόματα με υψηλότερη ταχύτητα. Ο μέγιστος αριθμός ημερών που μπορεί να εισαχθεί είναι 90. Το σύμβολο  ακόμη αναβοσβήνει. Οι άλλες δύο παράμετροι έχουν οριστεί ως εργοστασιακές ρυθμίσεις: μέγιστος αριθμός ντους στις 18:00 την τελευταία ημέρα των διακοπών.

Για να αλλάξετε την ώρα κατά την οποία πρέπει να παρέχεται η επιθυμητή ποσότητα ζεστού νερού, χρησιμοποιήστε κουμπί . Για να αλλάξετε τον αριθμό των ντους, χρησιμοποιήστε το κουμπί .

Οι καθορισμένες παράμετροι επιβεβαιώνονται πατώντας το κουμπί , με το οποίο λειτουργία „Διακοπών” ενεργοποιείται. Στην οθόνη το σύμβολο  σταματά να αναβοσβήνει και ανάβει συνεχώς. Εμφανίζονται ο αριθμός των ημερών διακοπών, ο αριθμός των ντους και ο χρόνος στον οποίο πρέπει να παρέχεται ζεστό νερό.

Η έξοδος της λειτουργίας διακοπών χωρίς αλλαγή μπορεί να γίνει είτε πατώντας το  ή αν δεν αγγίζεται κανένα κουμπί για μεγάλο χρονικό διάστημα. Το σύμβολο  εξαφανίζεται.

Για να πραγματοποιήσετε έξοδο από την κατάσταση „Διακοπών”, πατήστε οποιοδήποτε από τα ακόλουθα κουμπιά - ,  ή . Εάν πατάτε κουμπί , έως ότου η λειτουργία „Διακοπών” είναι ενεργοποιημένη, εισάγετε σε λειτουργία προγραμματισμού και ο αριθμός ημερών και το σύμβολο  αρχίζουν να αναβοσβήνουν πάλι.

Σημείωση: Ο αριθμός των ημερών που εισάγετε /την περίοδο απουσίας/ πρέπει να περιλαμβάνει και την ημέρα, την οποία θα επιστρέψετε στο σπίτι.

1. Cette description technique et l'instruction d'emploi ont pour but à vous présenter l'article et les conditions pour son installation correcte et son exploitation. L'instruction est destinée aux techniciens qualifiés qui vont monter l'appareil au début et qui vont le démonter et le réparer en cas de panne.
2. Notez que le respect des instructions dans la présente notice est exclusivement du bénéfice ou profit de l'acheteur, mais en même temps c'est l'une des conditions essentielles mentionnées dans la carte de garantie concernant la validité du service de garantie. Le fabricant ne peut pas être tenu responsable en cas des pannes et des dommages possibles, provoqués par l'utilisation et/ou le montage imputables au non-respect des instructions dans cette notice.
3. Le chauffe-eau électrique correspond aux exigences de EN 60335-1, EN 60335-2-21.
4. Cet appareil peut être utilisé par des enfants de 8 ans et majeurs et par des personnes ayant des capacités physiques, sensorielles ou mentales réduites, ou dénués d'expérience ou de connaissance, s'ils (si elles) sont correctement surveillé(e)s ou si des instructions relatives à l'utilisation de l'appareil en toute sécurité leur ont été données et si les risques encourus ont été appréhendés.
5. Assurez-vous que les enfants ne jouent pas avec l'appareil.
6. Le nettoyage et l'entretien de l'appareil ne doivent pas être effectués par des enfants sans surveillance.

ATTENTION! L'installation et le raccordement incorrects de l'appareil peuvent le rendre dangereux pour la santé et la vie des utilisateurs. Il pourra causer des conséquences graves et durables pour eux, y compris, mais sans s'y limiter des handicaps et/ou la mort. Cela peut aussi causer des dommages matériels à leurs biens / dommages et/ou destruction/, ainsi qu'à des tiers, causes y compris, sans s'y limiter par l'inondation, l'explosion et l'incendie. L'installation, le raccordement à la tuyauterie et au réseau électrique, ainsi que sa mise en service doit être effectuée uniquement et seulement par des électriciens et des techniciens qualifiés pour la réparation et l'installation de l'appareil, ayant acquis leur licence sur le territoire de l'Etat où sont effectuées l'installation et la mise en service de l'appareil et conformément à la réglementation applicable dans ce pays.

ATTENTION! Il est défendu à faire des changements et des remaniements dans la construction et le schéma électrique du chauffe-eau. **La garantie ne s'applique pas après la constatation de tels changements.** Sous les termes changements et remaniements on comprend toute suppression des éléments posés par le fabricant, la mise de composants complémentaire dans le chauffe-eau, l'échange des éléments avec tels analogiques qui ne sont pas approuvés par le fabricant.

Montage

1. Le chauffe-eau doit être installé seulement dans les endroits dont la sécurité contre l'incendie est garantie.
2. En le montant dans une salle de bain, il faut l'installer dans un emplacement où on ne pourrait pas le verser directement avec la douche.
3. Il n'est destiné qu'à l'usage dans des locaux fermés et chauffés, où la température ne descend pas en dessous de 4°C. L'appareil n'est pas conçu pour fonctionner en mode de chauffe instantanée en permanence.
4. En cas de montage mural – l'installation de l'unité s'effectue moyennant les boulons M8 montés sur le corps aux plaques de support, qui ont été précédemment installées et mises à niveau sur la paroi. Les plaques de supports et les goujons pour le montage mural sont inclus dans le kit de l'appareil.

Raccordement au réseau hydraulique

1. L'appareil est destiné pour le réchauffement de l'eau dans des logements qui disposent d'un réseau hydraulique dont la pression ne dépasse pas de 0,6 MPa.
 2. Il est obligatoire à monter la soupape originale achetée avec le chauffe-eau. Elle doit être montée à l'entrée de l'eau froide en conformité avec l'aiguille sur son corps qui indique le sens de l'eau qui arrive. N'installez aucune robinetterie entre le chauffe-eau et la soupape de sûreté.
- Exemption:** Si les réglementations (les normes) locaux exigent le montage d'une soupape de sécurité ou dispositif de protection différents (conformément aux normes EN 1487 ou EN 1489), ce dispositif doit être acheté séparément. Les dispositifs conformes à la norme EN 1487 exigent une pression maximale de fonctionnement égale à 0.7 MPa. Pour les autres soupapes de sécurité la pression calibrée doit être inférieure de 0.1 MPa à celle indiquée sur la plaque signalétique de l'appareil. Dans ce cas le montage de la soupape de sécurité fournie avec l'appareil est interdit.
3. Le clapet anti-retour et les tuyaux de la canalisation menant vers le chauffe-eau doivent être protégés contre le gel. S'il est utilisé un tuyau flexible de drainage, son extrémité libre doit être ouverte à l'air (ne pas être immergée sous l'eau). Le tuyau flexible doit aussi être protégé contre le gel.
 4. Pour l'exploitation sûre du chauffe-eau, il faut nettoyer régulièrement la soupape et vérifier si elle n'est pas bloquée. Dans les régions où l'eau est très dure il faut la nettoyer du calcaire. Ce service n'est pas assuré par la garantie.
 5. Pour éviter les dommages subis par le client ou par des tiers en cas de panne dans le système de l'alimentation de l'eau chaude, il est obligatoire de monter l'appareil dans les endroits qui dispose d'une isolation de la tuyauterie et de drainage. En aucun cas ne mettez pas sous l'appareil des articles qui ne sont pas résistants à l'eau. Si l'appareil est monté dans un endroit sans isolation de plancher, il est nécessaire à poser sous le chauffe-eau un bac d'égouttement et prévoir un conduit raccordé à un drain.
 6. En fonctionnement - mode de chauffage de l'eau – l'écoulement de l'eau par l'orifice de drainage de la soupape de sécurité est normal. Elle doit être laissée ouverte à l'air. Afin de prévenir tout dommage causé par l'eau, il faut prendre des mesures pour l'enlèvement ou la collecte de l'eau d'écoulement tout.
 7. Il est probable que la température dans le local baisse au-dessous de 0°C, en ce cas le chauffe-eau doit être vidangé. Quand il est nécessaire à vider le réservoir, il faut d'abord couper l'alimentation en électricité du chauffe-eau. Interrompez l'arrivée d'eau à l'appareil. Ouvrez le robinet à eau chaude du robinet mélangeur. Ouvrez le robinet 7 (figure 5) pour couler toute la quantité d'eau par le chauffe-eau. Au cas où dans l'installation n'est pas installé un robinet de ce genre, le chauffe-eau peut être vidangé directement par le tuyau d'entrée et tout d'abord d'être retiré de la conduite d'eau.

Branchement électrique

1. Ne mettez pas le chauffe-eau en route sans être sûr qu'il est rempli de l'eau.
2. Au cours du branchement du chauffe-eau au circuit électrique il faut faire attention au raccord correct du câble protecteur (pour les modèles sans cordon et fiche mâle).
3. Pour les modèles sans cordon d'alimentation le raccord doit être permanent - sans prise de courant. Le circuit d'alimentation doit être muni d'un fusible de protection et d'un dispositif intégré qui assure l'isolation de l'ensemble des pôles dans le cas de surtension catégorie III.
4. Si le cordon d'alimentation (pour les modèles munis avec un tel) est abîmé, il doit être remplacé par un technicien de l'atelier de service après-vente ou par une personne avec une qualification pareille pour éviter tout le risque.
5. Quant aux chauffe-eau horizontaux, il est impératif d'éviter tout contact entre l'isolant des câbles d'alimentation venant de l'installation électrique et la platine de l'appareil (sous le capot de protection en plastique). Pour protéger les câbles d'alimentation vous pouvez utiliser une gaine isolante résistante à une température supérieure à 90 °C.
6. Pendant la chauffe, l'appareil peut émettre un léger bruit analogue à celui d'une bouilloire. Ce bruit est normal et ne traduit aucun défaut de l'appareil. Avec le temps le bruit devient plus fort à cause de l'accumulation de calcaire. Pour éliminer le bruit il est nécessaire de nettoyer l'appareil. Ce service n'est pas couvert par la garantie.

Chers clients,

L'équipe de TESI vous félicite de votre nouvel achat. Nous espérons que le nouvel appareil contribue à l'amélioration du confort à votre maison.

II. CARACTÉRISTIQUES TECHNIQUES

1. Capacité nominale du chauffe-eau, exprimée en litres - voir la plaque signalétique
2. Tension nominale - voir la plaque signalétique
3. Puissance nominale - voir la plaque signalétique
4. Pression nominale - voir la plaque signalétique

! Ce chiffre n'indique pas la pression de l'eau en fonctionnement dans la tuyauterie. Elle indique la pression de propre fonctionnement de l'appareil conformément aux exigences des normes de sécurité.

5. Type - chauffe-eau à accumulation, avec isolation thermique
6. Revêtement intérieur - émail vitrifié GC
7. Consommation journalière d'électricité - voir Annexe I
8. Profil de charge nominale - voir Annexe I
9. Volume d'eau chaude mitigée à 40°C V40 en litres - voir Annexe I
10. Température maximale du thermostat - voir Annexe I
11. Température réglage préétabli d'usine - voir Annexe I
12. Efficacité énergétique de la production d'eau chaude sanitaire - voir Annexe II

III. DESCRIPTIF ET PRINCIPE DE FONCTIONNEMENT

L'appareil se compose d'un corps, une bride dans la partie inférieure /chauffe-eau vertical/ ou sur la coté / chauffe-eau horizontal/, un capot plastique et un clapet anti-retour.

1. Le corps est composé de deux réservoirs en acier (réservoirs d'eau) et d'un cadre (extérieur) ayant entre eux une isolation thermique de mousse de polyuréthane pure haute densité. Il y a deux raccords avec filetage G $\frac{1}{2}$ " - un pour l'entrée de l'eau froide (bague bleu) et un pour la sortie de l'eau chaude (bague rouge).

Les réservoirs internes, en fonction du modèle, peuvent être de deux types :

- ballon d'eau en acier noir protégé par un revêtement émaillé ou en émail vitrifié
- ballon d'eau en acier inoxydable

2. Un chauffe-eau électrique et un protecteur de magnésium sont installés sur chacune des brides.

La résistance sert à chauffer l'eau dans le réservoir. Elle est commandée par le thermostat, qui effectue le réglage de la température.

L'unité est équipée de deux dispositifs intégrés (pour chacun des réservoirs d'eau) pour prévenir la surchauffe (thermostats), qui éteignent le chauffe-eau respectif du réseau électrique lorsque la température de l'eau monte à des valeurs trop élevées.

3. La soupape de sécurité empêche la vidange complète de l'appareil si l'arrivée d'eau froide soit coupée. Il protège l'appareil contre l'augmentation dangereuse de la pression dans le réservoir d'eau. (Quand la température de l'eau se lève, son volume augmente, augmente aussi la pression dans le réservoir) en permettant la sortie d'une certaine quantité d'eau à travers le trou de drainage

! La soupape de sécurité ne peut pas protéger l'appareil si la pression de l'eau en fonctionnement dans la tuyauterie est plus haute que celle de fonctionnement propre de l'appareil, indiqué sur la plaque signalétique.

IV. MONTAGE ET MISE EN FONCTIONNEMENT

! ATTENTION! L'INSTALLATION ET LE BRANCHEMENT INCORRECT DE L'APPAREIL RISQUENT D'ENTRAÎNER DES CONSÉQUENCES GRAVES POUR LA SANTÉ ET PEUT PROVOQUER MEME LA MORT DES UTILISATEURS. CE CI PEUT ÉGALEMENT ENDOMMAGER LEUR PROPRIÉTÉ, AINSI QUE CELLE DES TIERS, A LA SUITE D'INONDATIONS, EXPLOSIONS OU FEUX. L'installation, le raccordement au réseau d'eau et le raccordement au réseau électrique doivent être effectués par des techniciens qualifiés. Un technicien qualifié signifie une personne qui a des compétences appropriées selon la réglementation de l'état concerné

1. Montage

Positionnez le chauffe-eau le plus près possible des points d'utilisation d'eau chaude pour diminuer les pertes thermiques. En cas d'installation dans la salle de bain vous devez le positionner à l'abri des projections d'eau. En cas de montage mural - l'installation de l'unité s'effectue moyennant les boulons M8 montés sur le corps aux plaques de support, qui ont été précédemment installées et mises à niveau sur la paroi. Les plaques de supports et les goujons pour le montage mural sont inclus dans le kit de l'appareil.

Schéma d'installation verticale - Fig. 4.1

Schéma d'installation horizontale - Fig. 4.2.

! Installez l'appareil dans une pièce où le sol est imperméabilisé et il y existe un drainage raccordé au réseau des eaux usées pour éviter les dommages dans votre maison ou aux tiers si un dysfonctionnement dans le système d'alimentation a lieu. Ne placez pas des objets non-imperméabilisés sous le chauffe-eau. Si vous installez un chauffe-eau dans une pièce où le sol n'est pas imperméabilisé, un bac de récupération d'eau, raccordé au réseau des eaux usées, doit être obligatoirement installé sous l'appareil.

Note: le bac de récupération d'eau n'est pas inclus dans le kit, le client doit l'acheter séparément.

2. Raccordement hydraulique

fig. 5: - 1 - arrivée d'eau froide, 2 - clapet anti-retour, 3 - soupape de réduction de pression (si la pression de l'eau en fonctionnement est supérieure à 0,6 MPa), 4 - valve d'arrêt, 5 - entonnoir pour raccordement à l'égoût, 6 - tuyau flexible, 7 - robinet de vidange.

Les tubulures sont repérées par des marques (bagues) en bleu - eau froide (d'arrivée) et rouge - eau chaude (de sortie) qui sont à respecter impérativement.

L'installation du clapet anti-retour fourni avec l'appareil est impérative. Il doit être connecté sur l'arrivée d'eau froide en respectant le sens de la flèche qui montre la direction d'écoulement d'eau d'arrivée.

! Exemption: Si les réglementations (les normes) locaux exigent le montage d'une soupape de sécurité ou dispositif de protection différents (conformément aux normes EN 1487 ou EN 1489), ce dispositif doit être acheté séparément. Les dispositifs conformes à la norme EN 1487 exigent une pression maximale de fonctionnement

égale à 0.7 MPa. Pour les autres soupapes de sécurité la pression calibrée doit être inférieure de 0.1 MPa à celle indiquée sur la plaque signalétique de l'appareil. Dans ce cas l'installation de la soupape de sécurité fournie avec l'appareil est interdite.

! Le montage d'un dispositif d'arrêt entre le clapet anti-retour (dispositif de sécurité) et l'appareil est strictement interdit.

! La présence d'autres soupapes de sécurité (usagés) peut entraîner des dommages à votre appareil. Démontez les dispositifs usagés.

! Le vissage du clapet anti-retour sur un filetage dont la longueur dépasse 10 mm est strictement interdit. Cela peut entraîner des dommages à votre soupape de sécurité, ce qui est dangereux pour votre appareil.

! Le clapet anti-retour et les tuyaux de la canalisation menant vers le chauffe-eau doivent être protégés contre le gel. S'il est utilisé un tuyau flexible de drainage, son extrémité libre doit être ouverte à l'air (ne pas être immergée sous l'eau). Le tuyau flexible doit aussi être protégé contre le gel.

Pour remplir le chauffe-eau n'ouvrez que le robinet d'eau chaude. Après ouvrez le robinet d'eau froide situé sur le groupe de sécurité. Après écoulement contenu du robinet d'eau chaude votre chauffe-eau est plein d'eau. Fermez le robinet d'eau chaude.

S'il est nécessaire de vidanger le chauffe-eau vous devez tout d'abord couper le courant. Fermez la valve d'arrêt sur l'entrée d'eau froide. Ouvrez le robinet d'eau chaude. Ouvrez le robinet 7 (fig. 5) pour vidanger le chauffe-eau. Si un tel robinet n'est pas présent sur votre tuyauterie vous pouvez vidanger le chauffe-eau directement à travers la tube d'entrée après que l'appareil soit déconnecté de la tuyauterie.

La fuite d'une certaine quantité d'eau restée dans le réservoir après le retrait de la bride est normale.

! Si le drain doivent être prises pour éviter les dommages causés par des fuites d'eau.

Si la pression dans la tuyauterie de raccordement est supérieure à celle indiquée sous paragraphe I en haut, l'installation d'une soupape de réduction de pression est nécessaire, sinon le chauffe-eau ne fonctionnera pas correctement. Le fabricant décline toute responsabilité en cas de dommages résultant d'une exploitation inadéquate.

3. Raccordement électrique.

! Avant de mettre le chauffe-eau sous tension, assurez-vous que l'appareil est rempli d'eau.

3.1. Chauffe-eaux équipés d'un cordon d'alimentation avec fiche.

Pour connecter le chauffe-eau à l'alimentation électrique branchez le cordon d'alimentation dans une prise de courant.

Pour couper l'alimentation électrique vers le chauffe-eau débranchez le cordon d'alimentation de la prise de courant.

! La prise de courant doit être raccordé à un circuit électrique séparé de l'installation électrique fixe, muni d'un fusible de protection. Elle doit être mise à terre.

3.2. Chauffe-eaux équipés d'un cordon d'alimentation sans fiche

L'appareil doit être raccordé à un circuit électrique séparé de l'installation électrique fixe, muni d'un fusible de protection de 16A courant nominal (20A pour une puissance > 3700W). Le raccord doit être permanent - sans fiche ni prise de courant. Le circuit d'alimentation doit être muni d'un dispositif de protection intégré qui assure l'isolation de l'ensemble des pôles dans le cas de surtension catégorie III.

Le branchement des fils dans le cordon d'alimentation doit être effectué comme il suit:

- Raccorder le fil marron au conducteur phase de l'installation électrique (portant la lettre „L”)
- Raccorder le fil bleu au conducteur neutre de l'installation électrique (portant la lettre „N”)
- Raccorder le fil jaune/vert au conducteur de protection de l'installation électrique (portant le symbole \perp)

3.3. Chauffe-eau sans cordon d'alimentation

L'appareil doit être raccordé à un circuit électrique séparé de l'installation électrique fixe, muni d'un fusible de protection de 16A courant nominal (20A pour une puissance > 3700W). Le raccordement doit être effectué avec des fils rigides de cuivre - câble 3x2, 5 mm² pour une puissance totale de 3000W (câble 3x4.0 mm² pour une puissance > 3700W).

Le circuit d'alimentation doit être muni d'un dispositif de protection intégré qui assure l'isolation de l'ensemble des pôles dans le cas de surtension catégorie III.

Pour connecter le chauffe-eau à l'alimentation électrique vous devez enlever le capot plastique (fig.7.3)

Les câbles d'alimentation doivent être branchés sur chaque borne indiquée comme il suit:

- le fil de phase à symbole A ou A1 ou L ou L1
- le fil de neutre à symbole N (B ou B1 ou N1)
- La connexion du fil de protection au raccord fileté, marqués avec le signe est impératif \perp

Après le raccordement remonter le capot plastique!

Explication figure 6:

T1, T2 - thermocouple; TR/EC - molette de régulation/ bloc électronique; S1, S2 - sonde; R1, R2 - résistance; F1, F2 - bride; Wi-Fi (si votre modèle est équipé le Wi-Fi).

V. PROTECTION CONTRE LA CORROSION - ANODE EN MAGNESIUM

L'anode en magnésium sert à protéger l'intérieur du ballon d'eau contre la corrosion. Elle se détruit avec le temps et il faut la remplacer. Son remplacement est pour le compte du client. Un examen régulier de l'usure de l'anode par un technicien agréé est recommandé pour assurer la longue vie et le bon fonctionnement de votre chauffe-eau. Pour effectuer le remplacement, contacter un service agréé ou un technicien qualifié!

VI. MODE D'EMPLOI

1. Mise en marche du chauffe-eau

Avant de mettre le chauffe-eau sous tension assurez-vous que l'appareil est raccordé correctement au réseau d'alimentation électrique et il est plein d'eau. Le chauffe-eau peut être mis en fonctionnement depuis un dispositif intégré dans l'installation électrique, décrit dans paragraphe 3.3 du point V ou en branchant le câble d'alimentation dans la prise de courant (si votre modèle est équipé d'une fiche).

2. Description du panneau de contrôle

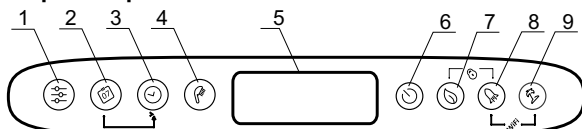

Description des boutons et de l'affichage:

- 1 - Touche de sélection du programme et activation des fonctions de programmation dans « Programmeur hebdomadaire »
- 2 - Touche de sélection des jours de la semaine.
- 3 - Touche de sélection de l'heure / période dans les différents modes de fonctionnement
- 4 - Touche « Douche » pour sélectionner le nombre de douches et activer le mode « Commande manuelle ».
- 5 - Écran LCD.
- 6 - Touche marche / arrêt de l'appareil - Mode « Stand by » / « Veille »/.
- 7 - Touche de sélection du mode ECO SMART, ECO NIGHT ou ECO COMFORT
- 8 - Touche de sélection de fonction « BOOST »
- 9 - Touche marche / arrêt en mode « Vacances »

Combinaisons possibles:

- 7 + 8 - + « Verrouiller » le panneau
- 8 + 9 - + Activation ou désactivation du module Wi-Fi (Mode Stand by)
- 2 + 3 - + Copier l'état de la cellule actuelle
- 1 + 2 - + Orientation de l'écran de la position verticale vers la position horizontale

3. Gestion électronique de l'appareil

Pour activer la gestion électronique appuyez sur la touche . L'écran affiche le mode de fonctionnement de l'appareil et les symboles correspondants pour chaque mode, décrits ci-dessous.

Pour désactiver la gestion électronique appuyez sur la touche .

4. Paramétrage et pilotage de l'appareil

- **Activer et désactiver le Wi-Fi** (si votre modèle est équipé le Wi-Fi)
Vous pouvez activer et désactiver le module Wi-Fi en appuyant simultanément sur les touches + pour plus de 10 secondes. L'appareil doit être en mode Veille c'est-à-dire d'être arrêté par la touche . Si le module Wi-Fi est activé le symbole s'affiche sur l'écran.

Note: Après le retour aux paramètres d'usine la connexion au réseau Wi-Fi doit se rétablir.

- **Réglage de l'heure et du jour de la semaine**

Afin de pouvoir utiliser l'appareil en mode programmation vous devez régler l'heure et le jour de la semaine. Le réglage s'effectue en mode Veille (Stand-by) c'est-à-dire quand l'appareil est mis hors marche.

Appuyer et retenir pendant quelques secondes la touche . Dans l'écran prévu pour le choix de la semaine commence à clignoter le jour de la semaine. A l'aide de la touche choisissez le jour actuel de la semaine. Appuyez la touche pour confirmer le choix fait. Les premiers deux chiffres du timer commencent à clignoter. Avec la touche réglez l'heure et confirmez avec la touche . Le second groupe de chiffres commence à clignoter. De nouveau à l'aide de la touche réglez les minutes et confirmez avec la touche .

- **Orientation de l'écran de la position verticale vers la position horizontale.**

Pour le propre fonctionnement des modes de programmation lors d'un montage horizontal de l'appareil, il est obligatoire de sélectionner un mode de fonctionnement pour les modèles "horizontaux" (orientation horizontale de l'écran).

Pour passer des symboles horizontaux aux symboles verticaux et vice-versa il est nécessaire d'appuyer et retenir pendant quelques instants les deux touches + - pour 5 secondes lorsque le chauffe-eau se trouve en mode « Stand by » / « Veille »/.

Attention! Le chauffe-eau électrique TESY que vous possédez, dispose d'une classe énergétique la plus élevée. La classe de mode ECO n'est garantie que si l'orientation de l'écran est correcte.

- **Fonctionnement «Manuel»**

Grâce à la touche vous pouvez choisir le mode de travail « Commande manuelle ». L'écran commence à visualiser le symbole et les timers /compteurs-minutes/ pour le compte à rebours si l'appareil se trouve en mode de chauffage ou une montre /timer/ si l'appareil est prêt à être utilisé.

Si vous activez le mode « Commande manuelle », l'écran montre le dernier réglage des nombres de douches sauvegardé. Le nombre maximal de douches qui peuvent être choisies dépend du modèle et est indiqué dans le tableau 1.3.

- **Fonctionnement «Antigel»**

La fonction « antigel » peut être activée au cours des modes «Manuel» et «Programmation hebdomadaire».

Pour activer la fonction « antigel », appuyez la touche jusqu'à l'apparition du symbole sur l'écran.

Le mode Antigel permet de maintenir une température convenable et d'éviter la formation de gel dans l'appareil. Il est nécessaire que l'appareil soit branché à l'alimentation électrique. On doit protéger contre le gel la soupape de sécurité et la tuyauterie.

- **Fonctionnement «Programmation hebdomadaire»**

En appuyant la touche , vous pouvez choisir un des trois modes de programmation hebdomadaire - **P1, P2** ou **P3**.

Pour régler le programme que vous avez choisi, appuyez pour quelques secondes la touche pour démarrer son réglage.

L'appareil passe en mode de programmation pour le programme choisi. Sur l'écran, l'indice du programme (**P1, P2** ou **P3**) clignote.

Étape 1 – Choix du jour de la semaine

Par l'intermédiaire de la touche , choisissez un jour de la semaine pour lequel vous allez changer le programme.

Étape 2 – Choix de l'heure

Avec la touche , choisissez l'heure désirée.

Étape 3 – choix de la quantité d'eau chaude désirée

Avec la touche , choisissez le nombre de douches pour indiquer la quantité d'eau chaude désirée pour l'heure désirée. Vous pouvez opter pour *, 1, 2, nombres de douches, en navigant grâce à la touche .

« * » signifie que vous avez choisi le mode « antigel », ce qui est visualisé sur l'écran par le symbole .

En utilisant la combinaison de touches + , vous pouvez copier les réglages (nombre de douches) de l'heure actuelle dans l'heure suivante. A cet effet, appuyez sur la touche et en même temps sur la touche pour passer à l'heure suivante (cellule voisine), en copiant le nombre de douches choisi.

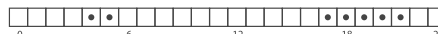

Pour chacune des heures du jour est prévue une cellule dans le diagramme des heures. Les chiffres au-dessous d'elle vous guident.

Explication des symboles:

- Lorsque la cellule des heures est comblée, il y a une demande d'eau chaude à cette heure, et l'eau sera chauffée suivant le nombre de douches choisies;
- Si la cellule des heures est vide, l'appareil n'a pas de tâche programmée pour cette heure.

Les modifications faites sont confirmées par un seul appui sur la touche . Cela permettra à l'appareil d'entrer en mode de réglage.

Au cas où on n'appuie pas les touches pour une période de temps plus prolongée, les changements faits seront automatiquement mémorisés (même s'ils n'ont pas été précédemment mémorisés).

Modes de programmation - P1 et P2

Pour les programmes **P1** et **P2** vous pouvez choisir dans quel jour de la semaine, dans quelle heure, quelle quantité d'eau chaude sera nécessaire. L'appareil calcule le moment du branchement pour assurer la quantité nécessaire dans l'heure prévue.

Exemple: Si on a prévu pour le Mercredi à 18:00 heures d'avoir de l'eau chaude pour 3 douches, l'appareil entretiendra cette quantité pour une certaine période de temps et ensuite il se débranchera.

Mode de programmation - P3

Pour les programmes **P3** vous pouvez choisir le jour de la semaine, pour quelle période de temps brancher l'appareil et quelle est la quantité d'eau chaude désirée. L'appareil est mis en fonctionnement et essaie d'atteindre la quantité de douches programmée.

Exemple: S'il est programmé que le Mercredi à 18:00 heures il y aura de l'eau chaude pour 3 douches, l'appareil commencera à chauffer l'eau pour cette heure jusqu'à ce qu'il atteigne les 3 douches programmées.

- **Mode ECO SMART, ECO NIGHT et ECO COMFORT**

En appuyant sur la touche , vous pouvez choisir entre trois modes : **ECO - ECO SMART,**

EC1 - ECO COMFORT (la limite la plus basse assurant 2 douches, la limite supérieure générant de l'économie),

EC2 - ECO NIGHT (SMART - algorithme mettant la priorité sur le chauffage de l'eau pendant la nuit).

Le mode choisi est visualisé sur l'écran.

Dans les modes « ECO », le chauffe-eau électrique élabore son propre algorithme de travail pour garantir l'économie d'énergie, respectivement pour diminuer votre facture pour l'électricité tout en conservant au maximum le confort d'utilisation.

Attention! Le chauffe-eau électrique TESY que vous avez choisi est de classe d'efficacité énergétique maximale. La performance optimale de l'appareil est garantie uniquement lorsqu'il fonctionne en mode **ECO** «Eco Smart» qui permet de réaliser des économies d'énergie significatives.







Principe de fonctionnement: Avec la sélection du mode «Eco Smart» vous permettez à l'appareil d'enregistrer vos habitudes et de créer un programme hebdomadaire adaptée strictement à vos préférences pour procurer de l'eau chaude sanitaire au moment où vous en avez besoin. Ainsi donc l'appareil réalise des économies d'énergie et le fonctionnement en ce mode réduit votre facture d'électricité. Après une période d'apprentissage d'une semaine, le mode ECO va adapter la température de chauffe à vos besoins et va commencer à accumuler des économies tout en gardant votre confort habituel. L'appareil ne va pas cesser à enregistrer et apprendre vos habitudes. Ce mode n'est pas personnalisable.

Si vous changez souvent vos habitudes, l'appareil ne pourra pas créer un algorithme tout à fait juste pour assurer votre confort et procurer de l'eau chaude sanitaire au moment où vous en avez besoin. Si vous avez envie de faire des économies, mais en même temps le mode « EcoSmart » ne correspond pas à vos besoins et ne vous fournit pas le confort nécessaire, vous pourriez donc sélectionner le mode de fonctionnement **EC1** en appuyant sur la touche . Le mode **EC1** est idéal pour personnes qui changent souvent leur routine, ce que rend difficile la création d'un algorithme hebdomadaire juste.

Pour générer un maximum d'économie d'énergie, vous pouvez choisir le mode **EC1**. C'est un mode avec un algorithme SMART mettant la priorité sur le chauffage pendant la nuit.



Observation : En cas d'arrêt ou de débranchement de l'appareil du réseau, il garde les réglages jusqu'à 12 heures. Vous pouvez redémarrer l'algorithme en appuyant sur la touche „on/off” et une nouvelle période d'apprentissage commencera.



• Fonction «LOCK»

En appuyant de manière continue les touches  et , le panneau de contrôle est « verrouillé » et il ne peut pas servir à donner des commandes. Si le panneau est verrouillé, sur l'écran apparaît le symbole . Si on appuie une touche lorsque le panneau est verrouillé, toutes les touches s'allument, mais l'appareil n'accepte pas de commandes, le symbole  clignote 3 fois et rappelle ainsi la possibilité de déverrouiller. Pour déverrouiller le panneau de nouveau, il est nécessaire d'appuyer et de retenir ainsi votre doigt sur les touches  et  simultanément pendant 2 secondes.



• Fonction «Vacation» (Vacances)



Si vous avez des plans et prévoyez une absence de plus d'un jour, vous pourrez activer le mode «Vacances», pour « informer » votre chauffe-eau quand vous allez retourner à la maison et avoir de l'eau chaude dès votre retour.



Pour activer le mode « Vacances » vous devez appuyer la touche . L'écran visualise « 00 » jours, alors que les chiffres et le symbole  clignotent. Si le nombre de jours « 00 » n'est pas changé, le mode « Vacances » ne peut pas être activé.





Pour introduire le nombre de jours, utilisez la touche . Si vous appuyez une fois, le compteur augmente d'un chiffre. En appuyant la touche plus longtemps, le compteur augmente automatiquement avec une plus grande vitesse. Le nombre de jours maximal qui peut être introduit est 90. Le symbole  continue à clignoter.

Les deux autres paramètres sont programmés comme des réglages d'usine : le nombre de douches à 18:00 dans le dernier jour des vacances.

Pour changer l'heure à laquelle doit être assurée la quantité d'eau chaude désirée on utilise la touche . Pour changer le nombre de douches, utilisez la touche .

Les paramètres choisis sont confirmés en appuyant sur la touche  pour activer ainsi le mode « Vacances ». Sur l'écran, le symbole  cesse de clignoter et reste allumé en permanence. Le nombre des jours de vacances, le nombre des douches et l'heure dans laquelle doit être assurée l'eau chaude sont visualisés.

Pour quitter le mode « Vacances », sans apporter des modifications, vous pouvez appuyer ou bien sur la touche , ou bien si vous ne touchez aucune touche pendant une période de temps plus prolongée. Le symbole  disparaît.

Pour quitter le mode « Vacances », appuyez sur une des touches suivantes - ,  ou . Si vous appuyez sur la touche  pendant que le mode « Vacances » est activé, vous entrez dans le mode de programmation et le nombre de jours et le symbole  commencent à clignoter de nouveau.

Note: Le nombre de jours (la période d'absence) doit comprendre le jour de votre retour à la maison.

• **Fonction «BOOST»** (Marche forcée) (Le chauffe-eau est programmé pour atteindre la température maximale d'eau chaude et retourner automatiquement au mode de fonctionnement choisi)

Quand vous activez le mode BOOST, l'appareil chauffera l'eau jusqu'à la température maximale, sans modifier les paramètres du mode de fonctionnement choisi. Une fois la température maximale atteinte, le retour

au mode de fonctionnement choisi se fait automatiquement. La fonction BOOST peut être activée au cours des modes «Eco Smart», «Vacations» et «Programmation hebdomadaire».

Pour activer Boost maintenez appuyée la touche  pendant environ trois secondes.

Pour désactiver BOOST, appuyez pendant un temps plus prolongé sur la touche .

• Fonction «RETOUR AUX PARAMÈTRES D'USINE»

La fonction est active en mode «Stand by» (Veille). Pour retourner aux paramètres d'usine appuyez sur la touche  pour 10 secondes.

Pendant ces 10 secondes tous les touches sur le panneau vont s'allumer, indiquant le retour aux paramètres d'usine

• Le symbole «Douche»

Le symbole « Douche »  vous donne l'information pour la quantité d'eau déjà chauffée et si la quantité programmée dans les différents modes est atteinte. La quantité d'eau pour une douche est calculée à la base des normes européennes statistiques moyennes, et il se peut que cela ne coïncide pas avec votre confort personnel.

Lorsque le symbole « Douche » est allumé en permanence, cela signifie que la quantité d'eau chaude programmée est atteinte. Lorsque le « Douche » clignote, cela indique que l'appareil est en mode de chauffage. Lorsque plus d'une « douches » ne sont pas prêtes, elles clignent l'une après l'autre en permanence. De cette manière on donne l'information sur la quantité d'eau chaude programmée, ainsi que de la quantité atteinte à tout moment donné.

Exemple:



L'eau chaude pour 2 douches est prête à utiliser. La troisième douche est en processus de chauffage. L'objectif final est d'avoir de l'eau chaude dont la quantité est équivalente et suffisante pour 3 douches.

Dans le mode « Commande manuelle » et le mode « BOOST » sur l'écran est visualisé un compteur-minute /timer/ comptant approximativement le temps restant jusqu'à ce que la quantité programmée d'eau chaude ne soit atteinte.

• Problèmes enregistrés

En cas d'enregistrement d'un problème dans l'appareil, le symbole  apparaît sur le panneau et commence à clignoter. Le code de l'erreur enregistrée est visualisé sur l'écran.

Liste des erreurs possibles qui s'affichent sur l'écran:

Code	Erreur
Er1	Senseur 1 - La sonde en bas est déconnectée
Er2	Senseur 1 - La sonde en bas est en court circuit
Er3	Senseur 1 - La sonde en haut est déconnectée
Er4	Senseur 1 - La sonde en haut est en court circuit
Er5	Senseur 2 - La sonde en bas est déconnectée
Er6	Senseur 2 - La sonde en haut est déconnectée
Er7	Senseur 2 - La sonde en bas est en court circuit
Er8	Senseur 2 - La sonde en haut est en court circuit
Er9	Erreur de logiciel
Er10	Chauffe-eau branché à sec (H1)
Er11	Chauffe-eau branché à sec (H2)

Note: Si sur l'écran s'affiche le symbole  et un des codes d'erreur de tableau ci-dessus veuillez contacter immédiatement un service agréé. Vous allez trouver la liste des services agréés sur la carte de garantie.

VII. ENTRETIEN

Au cours de fonctionnement de votre chauffe-eau sur la surface de l'élément chauffant s'accumule du calcaire. Cela empêche l'échange de chaleur entre la résistance et l'eau. Le chauffe-eau commence à émettre un bruit spécifique (analogue à celui d'une bouilloire). La température sur la surface de la résistance se lève. Le thermostat de régulation se met en marche et s'éteint plus vite. Il est possible une activation «mensongère» de la protection thermique. Afin d'optimiser la vie de votre chauffe eau, le fabricant conseille de faire appel à un service agréé tous les deux ans pour effectuer l'entretien de routine de votre appareil. La garantie ne couvre pas cet entretien et il reste pour le compte du client. L'entretien de routine doit comprendre nettoyage et examen de l'anode (pour les chauffe-eaux avec un revêtement intérieur d'émail vitrifié) et s'il est nécessaire - son remplacement.

Pour le nettoyage, utilisez un chiffon propre et légèrement humidifié. N'utiliser pas des produits abrasifs ni de solvants.

Le constructeur décline toute responsabilité en cas de dommages résultant d'un non respect de ces instructions.



Keskkonna kaitse juhend

Vanad elektri aparatuur koosnevad hinnalistest materjalidest ja seoses sellega ei tohi neid välja visata koos igapäevase sodiga! Palume Teie aktiivset kaastegevust looduslike ressurside ja keskkonna kaitsel ja andke aparaat organiseeritud ostupunktidesse.

1. ВАЖНИ ПРАВИЛА

1. Овој технички опис и прирачник за употреба е подготвен со цел да Ве запознае со производот и условите за правилна инсталација и употреба. Овие инструкции се наменети за квалификувани техничари, кои ќе ја изведат инсталацијата, расклопувањето и поправките во случај на дефект.
2. Ве молиме запомнете дека следењето на инструкциите првично е во интерес на потрошувачот, но со тоа истовремено е и услов на гаранцијата, како што е назначено на гарантниот лист, така што потрошувачот може да ги користи бесплатните услуги со гаранцијата. Производителот не е одговорен за штета на уредот која е предизвикана како резултат на работа и/или инсталација која не кореспондира на инструкциите.
3. Електричниот бојлер се согласува со барањата на EN 60335-1, EN 60335-2-21.
4. Овој уред може да се употребува од деца постари од 8 години и лица со намалени физички, сензорни или ментални способности или недостиг на знаење и искуство ако се надгледуваат или насочуваат во врска со употребата на уредот на безбеден начин и ги разбираат вклучените опасности.
5. Децата не смеат да си играат со уредот.
6. Чистињето и одржувањето не смеат да го изведуваат деца без надзор.

⚠ ВНИМАНИЕ! Погрешната инсталација и поврзување на апаратот може да предизвика опасност за здравјето и животот на корисниците како е можно да нанесе тежки континуирани последици на нив, вклучувајќи но не ограничувајќи со физички оштетувања и / или смрт. Ова исто така може да доведе до оштетувања на нивниот имот/ оштеување и / или уништување (како и тоа на трети страни предизвикани вклучувајќи, но не само од поплавување, експлозија и пожар.

Инсталирањето, поврзувањето со водоводната електричната мрежа пуштањето во експлоатација мора да го извршуват само и единствено квалификувани електричари и техничари, овластени за ремонт и инсталирање на апаратот, кои се добиле правоспособност на територијата на земјата на која се врши инсталирањето и пуштањето во експлоатација на апаратот и во согласност со нормативната уредба.

⚠ Сите промени и модификации на конструкцијата и електричните кола на бојлерот се забранети. Ако се установаат промени и модификации при проверка, гаранцијата на уредот станува неважечка и се поништува. Промени и модификации се сите случаи на отстранување на елементи вградени од страна на производителот, додавање на дополнителни компоненти на бојлерот, замена на елементи со слични елементи кои не се одобрени од производителот.

Монтирање

1. Бојлерот за вода мора да се монтира во места со нормална отпорност на пожар.
2. Во случај на монтажа на уредот во бања, избраната локација мора да ја исклучи можноста за прскање на вода преку тушок или додатокот за туширање.
3. Тој е дизајниран за работа само во затворени и загреани простории каде температурата не е пониска од 4°C и не е дизајниран да работи во континуиран, проточен режим.
4. Кога се инсталира на ѕид - уредот се суспендира со помош на завртките M8, прикажени на куќиштето на потпорните плочи кои се претходно монтирани и нивелирани кон ѕидот. Во комплектот се вклучени носачи и држачи.

Поврзување со водовод

1. Намената на уредот е доставување на топла вода во дом кој е опремен со водоводен систем со притисок понизок од 6 бари (0,6 МПа).
2. **Монтирањето на безбедносниот вентил кој е доставен со бојлерот е задолжително.** Безбедносниот вентил мора да се монтира на цевката за ладна вода, следејќи ја насоката на стрелката која е испечатена на телото и ја покажува насоката на влезната вода. Не смее да се монтираат дополнителни запирни вентили меѓу безбедносниот вентил и бојлерот.
Исклучок: Ако локалните регулативи (норми) бараат употреба на дополнителен заштитен вентил или механизам (во согласност со EN 1487 или EN 1489), тогаш мора дополнително да се купи. За механизми кои работат во согласност со EN 1487 назначениот работен притисок не смее да биде повисок од 0.7 МПа. За други заштитни вентили, притисокот на кои се калибрирани треба да биде за 0.1 МПа понизок од назначениот притисок на знакот на уредот. Во тој случај, безбедносниот вентил кој е доставен со уредот не треба да се користи.
3. Заштитниот вентил и цевката меѓу вентилот и бојлерот мора да се заштитат од замрзнување. При истекување, цревото – е секогаш слободно и отворено на атмосфера (не потопено во вода). Осигурајте се едка цревото е заштитено од замрзнување.
4. Со цел да се осигура безбедна работа на бојлерот, безбедносниот вентил мора редовно да се чисти и проверува дали функционира нормално/вентилот не смее да биде попречен/, и за региони со многу тврда вода треба да се чисти од насобраниот бигор. Оваа услуга не е покриена со гаранцијата.
5. Со цел да се спречи повреда на корисникот и трети лица во случај на грешка во системот кој овозможува топла вода, уредот мора да се монтира во просторија која има подна хидроизолација и одвод. Не поставувајте предмети, кои не се водоотпорни, под уредот под никоја околност. Во случај на монтажа на уредот во просторија која нема подна хидроизолација, потребно е да се постави одвод под уредот.
6. При работа – режим на загревање – вообичаени се капки вода низ отворот за одвод на заштитниот вентил. Заштитниот вентил треба да биде отворен на атмосферата. Потребно е да се преземат мерки и да се собере истечената вода за да се спречи штета.
7. Ако постои веројатност температурата на просторијата да падне под 0°C, бојлерот мора да се испразни.
Во случај кога е потребно да се испразни бојлерот, прво мора да го исклучите од струја. Текот на водата од доводот мора да се прекине и доводот за топла вода од славината за мешана вода мора да се отвори. Славината 7 (сл. 5) мора да се отвори за да се испразни водата од садот. Ако нема таква славина вградена во цевката, водата ќе истече директно од влезната евка на садот за вода откако ќе го дисконектирате од доводот за вода.
8. Овие инструкции важат за бојлери опремени со разменувач на топлина - параграф VII. Тоа се уреди со вграден топлообменник и се предназначени за поврзување на систем за греење со максималната температура на топлоносачот - 80°C.

Поврзување со електричната мрежа

1. Не го вклучувајте бојлерот освен ако не установите дека е наполнет со вода.
2. По поврзување на бојлерот за електричната мрежа, мора да се води грижа да се поврзе безбедносната жица.
3. За модели без кабел за напојување, поврзувањето треба да биде постојано – без приклучоци за контакт. Колото треба да има безбедносен осигурувач (16A) и вграден уред кој овозможува дисконекција на сите полови во случај на прекумерена волтажа од категорија III.
4. Ако кабелот за напојување (кај модели кои имаат таков кабел) се оштети, мора да се замени од претставник на сервисот или лице со слична квалификација, со цел да се избегне било каков ризик.
5. При загревање, уредот може да предизвика бучава во вид на шиштење (вода која врие). Ова е нормално и не покажува штета. Бучавата се зголемува со тек на време и причината за неа се остатоците од бигор. За да ја отстраните бучавата, уредот треба да се исчисти од бигор. Овој вид на чистење не е покриен со гаранцијата.

Почитувани клиенти,

Тимот на TESY сака да Ви честита за купувањето на новиот производ. Се надеваме дека новиот уред ќе овозможи поголем комфорт во Вашиот дом.

II. ТЕХНИЧКИ ПАРАМЕТРИ

- Номинален волумен V, литри - види плоча со информации за уредот
- Номинална волтажа - види плоча со информации за уредот
- Номинална потрошувачка на енергија - види плоча со информации за уредот
- Номинален притисок - види плоча со информации за уредот

! Ова не е притисокот на доводот за вода. Ова е притисокот кој се назначува за уредот и се однесува на барањата на безбедносните стандарди.

- Вид на греач за вода – греач за вода од затворен тип, со термална изолација
- Внатрешен слој – за модели: GC - стакло-керамика;
- Дневно потрошувачка на електрична енергија - види Прилог I
- Прогласен товарен профил- види Прилог I
- Количеството на мешаната вода при 40°C V40 во литри - види Прилог I
- Максимална температура на термостатот - види Прилог I
- Фабрички зададени температурни подесувања - види Прилог I
- Енергетска ефикасност при загревање на водата - види Прилог I

III. ОПИС И ПРИНЦИП НА РАБОТА

Уредот се состои од тело, обрач на долната страна / за бојлери наменети за вертикална монтажа/ или на страните /за бојлери наменети за хоризонтална монтажа/, заштитен пластичен панел и безбедносен вентил.

- Кукиштето се состои од два челични резервоари (резервоари за вода) и кукиште (надворешна обвивка) со топлинска изолација меѓу нив од еколошка полиуретанска пена со висока густина, и две цевки со навој G ½“ за довод на ладна вода (означени со син прстен) и излезна цевка за топла вода (означена со црвен прстен).

Внатрешните резервоари во зависност од моделот може да бидат два вида:

- Направен од челик, заштитен од корозија од специјален слој од стакло-керамика
 - Направен од нерѓосувачки челик
- На секоја прирабница се поставуваат електричен грејач и магнезиумски заштитник.

Греачот се користи за загревање на водата во садот и се контролира преку термостатот, кој автоматски ја одржува избраната температура. Апаратот има два вградени уреда (за секој резервоар за вода) за заштита од прегревања (термо-прекинувачи), кои го исклучуваат соодветниот грејач од електричната мрежа кога температурата на водата достигнува превишоки вредности.

- Безбедносниот вентил спречува целосно празнење на уредот во случај на прекин на доводот за ладна вода. Вентилот го штити уредот од зголемување на притисокот на вредности поголеми од дозволените при загревањето (притисокот се зголемува со зголемување на температурата), преку испуштање на притисокот низ отворот за истекување.

! Безбедносниот вентил не може да го заштити уредот во случај на притисок на доводот на вода кој е поголем од назначените вредности за уредот.

IV. МОНТИРАЊЕ И ВКЛУЧУВАЊЕ

! ВНИМАНИЕ! ПОГРЕШНАТА ИНСТАЛАЦИЈА И ПОВРЗУВАЊЕ НА АПАРАТОТ КЕ ПРЕДИЗВИКА ОПАСНОСТ ОД ТЕШКИ ПОСЛЕДИЦИ ЗА ЗДРАВЈЕТО И ЧАК СМРТ НА ПОТРОШУВАЧИТЕ. ОВАА МОЖЕ ДА ДОВЕДЕ ДО ШТЕТИ НА НИВНИОТ ИМОТ, КАКО И ТОВА ДЕКА ВРЗ ТРЕТИ СТРАНИ. ПРЕДИЗВИКАНИ ОД ПОГЛАВУВАЊЕ, ЕКСПЛОЗИЈА, ПОЖАР. Инсталирањето, поврзувањето со водоводната мрежа и поврзувањето со електричната мрежа мора да го вршат квалификувани техничари. Овластен техничар е лице кое ги има соодветните надлежности според прописите на соодветната држава.

1. Монтирање

Препорачуваме монтирање на уредот во близина на местото каде што се користи топлата вода, со цел да се намали губење на топлината при транспорт. Во случај на монтажа на уредот во бања, избраната локација мора да ја исклучи можноста за прскање на вода преку тушок или додатокот за туширање. Кога се инсталира на ѕид - уредот се суспендира со помош на завртките M8, прикажани на кукиштето на потпорните плочи кои се претходно монтирани и нивелирани кон ѕидот. Во комплетот се вклучени носачи и држачи.

Шема за вертикална инсталација – фиг.4.1

Шема за хоризонтална инсталација – фиг. 4.2.

! Со цел да се спречи повреда на корисникот и трети лица во случај на грешка во системот кој овозможува топла вода, уредот мора да се монтира во просторија која има подна хидроизолација и одвод. Не поставувајте предмети, кои не се водоотпорни, под уредот под никоја околност. Во случај на монтажа на уредот во просторија која нема подна хидроизолација, потребно е да се постави одвод под уредот.

! **Забелешка:** сетот не вклучува заштитна када и корисникот мора да ја избере истата.

2. Поврзување со водовод

fig. 5 - каде: 1 – Влезна цевка; 2 – Безбедносен вентил; 3 – Вентил за редуција (за притисок на вода > 0,6 MPa); 4 – Запирачки вентил; 5 – Инка поврзана со одвод; 6 – Црево; 7 – Славина за истекување на вода

По поврзување на бојлерот со водоводот, мора да ги следите индикативните ознаки /прстени/ кои се прикачени на цевките: сино за ладна /влезна/ вода, црвено за топла /излезна/ вода.

Монтирањето на безбедносниот вентил кој е доставен со бојлерот е задолжително. Безбедносниот вентил мора да се монтира на цевката за ладна вода, следејќи ја насоката на стрелката која е испечатена на телото и ја покажува насоката на влезната вода. Не смее да се монтираат дополнителни запирни вентили меѓу безбедносниот вентил и бојлерот.

! **Исклучок:** Ако локалните регулативи (норми) бараат употреба на дополнителен заштитен вентил или механизам (во согласност со EN 1487 или EN 1489), тогаш мора дополнително да се купи. За механизми кои работат во согласност со EN 1487 назначениот работен притисок не смее да биде повисок од 0.7 MPa. За други заштитни вентили, притисокот на кои се калибрирани треба да биде за 0.1 MPa понизок од назначениот притисок на знакот на уредот. Во тој случај, безбедносниот вентил кој е доставен со уредот не треба да се користи

! Присуството на друг /стар/ безбедносен вентил може да предизвика расипување на уредот и поради тоа мора да се отстрани.

! Друг вид на запирачка арматура не се дозволува меѓу заштитниот вентил (заштитниот уред) и уредот.

! Поставувањето на заштитниот вентил на навои подолги од 10 mm не се дозволува, во спротивно може да се оштети вентилот и предизвикува опасност за уредот.

! Заштитниот вентил и цевката меѓу вентилот и бојлерот мора да се заштитат од замрзување. При истекување, цревото – е секогаш слободно и отворено на атмосфера (не потопено во вода). Осигурајте се една цревото е заштитено од замрзување.

Отворањето на вентилот за ладна вода на доводот за вода и отворањето на топлиот вентил од славината која ја меша водата го изведува полнењето на бојлерот со вода. Откако полнењето ќе заврши, мора да почне постојан тек на вода низ славината за мешана вода. Сега, можете да го затворите вентилот за топла вода.

Во случај кога е потребно да се испразни бојлерот, прво мора да го исклучите од струја. Текот на водата од доводот мора да се прекине и доводот за топла вода од славината за мешана вода мора да се отвори. Славината 7 (сл. 5) мора да се отвори за да се испразни водата од садот. Ако нема таква славина вградена во цевката, тогаш испразнете ја водата директно од влезната евка на садот за вода откако ќе го дисконектирате од доводот за вода

Во случај на отстранувањена обрачот, отфрлањето на неколку литри вода, кои остануваат во садот, е нормално.

! Мора да преземете мерки за да се спречи штета од водата која истекува при празнењето.

Во случај притисокот на доводот да е над назначената вредност во горниот параграф, тогаш е потребно да се постави вентил за редуцирање, во спротивно бојлерот нема правилно да функционира. Производителот не прифаќа одговорност за проблеми предизвикани од неправилна употреба од страна на корисникот.

3. Поврзување со електричната мрежа.

! Осигурајте се дека уредот е полн пред да го вклучите напојувањето.

3.1. Модели со кабел за напојување и приклучок се поврзуваат со внесување на приклучокот во контакт.

Тие се исклучуваат од напојувањето со отстранување на приклучокот од контактот.

! Штекерот мора да биде правилно поврзан со одделно електрично коло со соодветна заштита. Мора да биде заземјен.

3.2. Бојлери опремени со кабел за напојување без приклучок

Уредот треба да се поврзе со одделно електрично коло од електричната мрежа. Поврзувањето треба да биде постојано – без приклучоци за контакт. Колото треба да има безбедносен осигурувач (16A) и вграден уред кој овозможува дисконекција на сите полови во случај на прекумерена волтажа од категорија III.

Поврзувањето на проводниците од кабелот за напојување на уредот треба да се изведе на следниот начин:

- проводник со кафена изолација – за фазниот проводник на електричните жици (L)
- проводник со сина изолација – за неутралниот проводник на жиците (N)
- проводник со жолто-зелена изолација – за безбедносниот проводник на жиците (⊕)

3.3. Модели без кабел за напојување

Уредот мора да се поврзе со одделно електрично коло од електричната мрежа. Колото треба да има безбедносен осигурувач 16A (20A за моќност > 3700W). Треба да се употреби проводник со бакарно единично јадро (цврсто – не влакнесто) за поврзувањето - кабел 3 x 2.5 mm² за моќност > 3700W).

Електричното коло кое го напојува уредот мора да има вграден уред кој овозможува разделување на сите терминални полови во услов на супер-волтажа од категорија III.

За да ја инсталирате жицата за напојување во бојлерот, отстранете го пластичниот капак (слика 7.3).

Поврзете ги жиците за напојување според ознаките на терминалите, на следниот начин:

- фазата – со ознака A, A1, L или L1;
- неутралната – со N (B или B1 или N1)
- Безбедносната жица мора задолжително да се поврзе со терминалот означен со (⊕)

По инсталацијата, вратете го пластичниот капак на своето место!

Објаснување за Сл. 6:

T1, T2 – термален прекинувач; TR/EC – термален регулатор/ електронско управување; S1, S2 – сензор; R1, R2 – греач; F1, F2 – обрач; Wi-Fi (доколку моделот е со Wi-Fi).

V. МАГНЕЗИУМОВА АНОДА ЗА ЗАШТИТА ОД КОРОЗИЈА

Магнезиумовата анода ја штити внатрешната површина на садот од корозија. Рокот на употреба на анодата е пет години. Анодниот елемент е елемент кој подлеж на трошење и потребно е периодично заменување. Во поглед на долготрајна и безбедна употреба на бојлерот, производителот препорачува периодични проверки на состојбата на магнезиумовата анода од страна на квалификуван техничар и замена по потреба, ова може да се изведе при превентивното одржување на уредот. За замена, ве молиме контактирајте ги овластените сервис центри!

VI. РАБОТА СО УРЕДОТ

1. Вклучување на електричниот бојлер

Пред првично вклучување на уредот осигурајте се дека е правилно приклучен на електричната мрежа и е наполнет со вода. Вклучувањето на бојлерот се остварува преку уредот вграден во инсталацијата опишан во точка 3.3 од став V или поврзување на приклучокот со контактот (доколку моделот е со кабел со приклучок).

2. Опска на панелот за управување на уредот

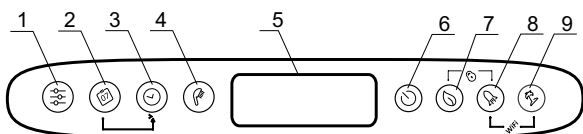

Ознака на копчињата и елементите:

- 1 - Копче за избор на програми и активирање функциите за програмирање во режим "Неделен програматор"
- 2 - Копче за избор на денови во неделата.
- 3 - Копче за избор на час/период во различни режими
- 4 - Копче „слушалка“ за избор на број тушеви и активирање на режимот за „Ручна контрола“
- 5 - LCD екран.
- 6 - Копче за вклучување / исклучување на апаратот - „Stand by“ режим.
- 7 - Копче за избор на режими ECO SMART, ECO NIGHT или ECO COMFORT
- 8 - Копче за избор на функција "BOOST"
- 9 - Копче за вклучување / исклучување на режим "Одмор".

Можни комбинации:

- 7 + 8 - "заклучување" на панелот
- 8 + 9 - Вклучување и исклучување на Wi-Fi модул („Stand by“ режим)
- 2 + 3 - Копија на статусот на тековната ќелија.
- 1 + 2 - Ориентација на екранот од вертикална кон хоризонтална.

3. Вклучување на електронското управување на уредот

Вклучувањето станува од копче. При тоа, на екранот се испишуваат режимот во кој ќе работи и во зависност од него симболи опишани за секој режим подолу.

Исклучувањето на електронското управување станува со притискање на копче.

4. Поставки и управување на уредот

• Вклучување и исклучување на Wi-Fi (доколку моделот е со Wi-Fi)

Вклучување и исклучување на Wi-Fi модулот се остварува преку истовремено задржување на копчињата + за минимум 10 секунди во режим stand-by односно кога уредот е исклучен од копче. Кога Wi-Fi модулот е вклучен на екранот се појавува симбол.

Забелешка: Ако уредот се врати на фабричките поставки, тогаш тој ќе треба на ново да се поврзе на Wi-Fi уредот.

• Поставување на ден од седмицата и час

За да работат коректно програмските режими е потребно да поставите актуелните час и ден од седмицата. Прилагодувањето се одвива во stand-by режим односно кога уредот не е вклучен.

Држете го притиснато копчето. Во полето за селектирање на ден од неделата почнува да трепка ден од неделата. Користете го копчето за да го изберете тековниот ден од неделата.

Притиснете го копчето за да го потврдите изборот. Првите две цифри от тајмерот почнуваат да трепкаат. Со копчето поставете го времето и потврдете со копчето. Втората група цифри почнува да трепка. Повторно користејќи го копчето поставете ги минутите и потврдете со копчето.

• Ориентација на екранот од вертикална кон хоризонтална

За да работат коректно програмските режими при хоризонтално поставување на апаратот, потребно е да се избере режим на работа за „хоризонтални“ модели (хоризонтална ориентација на екранот). За промена од хоризонтални на вертикални симболи и обратно треба да притиснете и задржите двете копчиња + за 5 секунди, кога бојлерот е во режим „Stand by“.



ПРЕДУПРЕДУВАЊЕ: Електричниот котел ТЕСИ, што го поседувате има највисока енергетска класа. Класата во ЕКО режим е загарантирана само со коректно одредена ориентација на екранот.

• Режим "Рачно управување"

Со копчето можете да го изберете работниот режим "Рачна контрола". На екранот се прикажува симболот и тајмерот за одбројување ако апаратот е во режим на загревање или часовник, ако апаратот е подготвен за употреба. Кога ќе го вклучите рачниот режим, на екранот се прикажува последниот зачуван претходно поставен број тушеви. Максималниот број на тушеви што може да се изберат е в зависност од модела и је прикажан во табела 1.3.

• Режим "Против замрзување"

За да ја вклучите функцијата "против замрзување", притиснете го копчето се додека се не појави симболот на екранот. Функцијата "против замрзување" е активна при режимите "Рачна контрола" и "Неделен програматор".



ПРЕДУПРЕДУВАЊЕ: Напојувањето на уредот треба да биде вклучено. Заштитниот вентил и цевката која го поврзува со уредот мора да се заштити против замрзување.

• Режим "Неделен програматор"

Со притискање на копчето, можете да изберете еден од трите вградени неделни програмски режими - P1, P2 или P3.

За да поставите програмата што сте ја одабрале, притиснете и задржете го копчето за да започнете да ја поставувате.

Уредот влегува во режим на програмирање за избраната програма. Индикаторот за програми (P1, P2 или P3) трепка на екранот.

Чекор 1 – Избор на ден од неделата

Користете копчето за да го изберете денот од неделата за кој ќе ја промените програмата.

Чекор 2 – Избор на час

Со копчето одберете го посакуваното време.

Чекор 3 – избирање на саканата количина топла вода

Со копчето изберете го бројот на тушеви за да ја покажете потребната количина топла вода за посакуваното време. Можете да изберете посакувани *, 1, 2... број на тушеви со премин преку копчето.

*" значи дека е избран режим „против замрзување“, што се прикажува на екранот со симбол.

Со комбинација на копчиња + можете да ги копираете поставките (број тушеви) од сагашниот час на следниот час.

За да го направите ова, копчето се задржува притиснато, а со притискање на копчето се префрла на следниот час (соседна ќелија), со копирање на избраниот број тушеви:

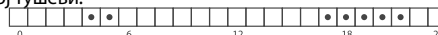

За секој од часовите од денот е обезбедена ќелија во временската табела. Броевите подолу Ве опатуваат. Легенда на ознаките:

■ - Кога часовната ќелија ќе биде полна, тогаш има потреба за топла вода во тоа време и водата ќе се загрее во зависност од бројот на тушеви;

□ - Кога часовната ќелија ќе биде празна апаратот нема задаток за овој час. Промени се потврдуваат со едно притискање на копчето, при што апаратот ќе излезе од режимот на поставување.

Ако копчињата не се манипулираат долго време, промени автоматски се паметат (дури и ако тие не се потврдени).

Програмски режими - P1 и P2

За програми P1 и P2 можете да изберете во кој ден од неделата, в колку часови каква количина на топла вода е потребна. Апаратот пресметува кога ќе се вклучи за да ја обезбеди потребната количина во одреденото време.

Пример:

Ако е поставено во Среда во 18:00 часот да има топла вода за 3 тушеви, апаратот ќе ја задржи оваа количина топла вода за одреден временски период и ќе се исклучи.

Програмски режим – P3

За програм P3 можете да изберете во кој ден од неделата, за каков временски период ќе се вклучи апаратот и каква количина топла вода да обезбеди. Апаратот се вклучува и се труди да го постигне поставениот број тушеви.

Пример:

Ако е поставено во Среда во 18:00 часот да има топла вода за 3 тушеви, апаратот ќе почне да загрева вода во овој момент додека не стигне до доделените 3 тушеви.

• Режим ECO SMART, ECO NIGHT и ECO COMFORT

Со притискање на копчето  можете да изберете помеѓу три режими:

ECO - ECO SMART,

EC1 - ECO COMFORT (долната граница обезбедува 2 туширања, горната граница генерира економија),

EC2 - ECO NIGHT (SMART) алгоритам со приоритет да се загрева во текот на ноќта). Избраниот режим се прикажува на екранот.

Во режимите "ECO" електронскиот бојлер произведува свој алгоритам на работа, за да осигури дека ќе заштедите трошоците ба енергија, соодветно ќе ја намалите сметката за електрична енергија, но одржете максимална удобност при употреба.

⚠ Внимание! Електричниот бојлер TESY што го поседувате е со максимално висок енергетска класа. Класата на уредот е загарантирана само при работа на уредот во режим ECO "Еко смарт", поради значителните штедење енергија кои се произведуваат.







Принцип на работа: По изборот на еден од трите режимот "Еко смарт", уредот ќе изучи вашите навики и ќе изработи сам неделна програма, па да ви обезбеди потребното количество вода, во соодветниот момент, во кој има потреба од неа, но и па да генерира заштеда на енергија и да ја намали вашата сметка за електрична енергија. Принципот на работа бара период на самостојно учење, кој трае една недела, откако режим "Еко смарт" почнува да акумулира заштеда на енергија без да нарушува Вашиот комфорт, пресметан на база испитаните Ви навики. Уредот продолжува да следи навиките ви и да се само обучува постојано.

При овој режим не е можна Вашата интервенција откако ќе биде избран. Во случај дека промените често навики, уредот не би можел да изработи досега точен алгоритам со кој се гарантира вашата удобност и да обезбедува топла вода токму кога ви е потребна. Во таа смисла, ако работата на уредот во режим "Еко смарт" не ви е доволна и не ви обезбеди потребниот комфорт, а сакате уредот да продолжи да се грижи за намалувањето на Вашите трошоци, со притискање на икона копче . Вие можете да изберете работен режим **EC1** за повисоко ниво на удобност, при кој исто така ќе се генерира заштеда на енергија, иако во помала мера. Изборот на режим **EC1** е наменет за корисници со променливи навики за кои тешко би можел да биде изработен прецизен неделен распоред на работа.

За ги зголемите заштедите на енергија може да изберете режим **EC2**. Ова е режим со SMART алгоритам со приоритет да се загрева во текот на ноќта.



Забелешка: При прекин или исклучување на напојувањето, уредот ги одржува поставувањата до 12 часа. Само со копчето "on/off" вие можете да го рестартирате алгоритмот, при што уредот ќе почне да се самообучува од почетокот.



• Функција "LOCK" (заклучување)



Долго држете ги истовремено копчињата  и  контролниот панел е "заклучен" и не може да се испратат никакви команди. Ако панелот е заклучен, симболот  се појавува на екранот. Ако се притисне копче кога е заклучен панелот, сите копчиња светнуват но апаратот не прима команди, симболот  трепка 3 пати, што ве поттикнува да го отклучите. За повторно да го отклучите панелот треба да притиснете и држите копчињата  +  истовремено за 2 секунди.



• Функција „Vacation“ (Одмор)



Во случај дека планирате да сте отсутни од дома за повеќе од 1 ден, можете да го активирате режимот "Одморни" за да "знае" електричниот бојлер кога ќе се вратите и да ви обезбеди топла вода.





За да го вклучите режимот "одмор" треба да го притиснете копчето . Екранот покажува „00“ дена, како што броевите и симболот  трепкаат. Ако броја денови "00" не се промени, режимот "одмор" не може да се активира.

За да внесете неколку дена користите го копчето . Со еден додир бројачот се зголемува со еден. Со подолгу притискање на копчето бројачот автоматски се зголемува со поголема брзина. Максималниот број денови што може да се внесе е 90. Симболот  се уште трепка. Другите два параметри се поставени како фабрички поставки: максималниот број на тушеви во 18:00 часот во последниот ден од одморот.

За да го промените времето, во кое треба да се обезбеди саканата количина топла вода, користите го копчето . За да го промените бројот тушеви користите го копчето .

Наместените параметри се потврдуваат со притискање на копчето , со што се активира режимот "Одмор". На екранот симболот  престанува да трепка и постојано светнува. Прикажани се бројот на дните одмор, бројот тушеви и времето во кое треба да се обезбеди топлата вода.



Излез од режим на одмор, без промени, може да се направи или со притискање на  или, ако подолгу време не додирате копчињата. Симболот  исчезнува.

За да излезете од режим "одмор" притиснете кое било од следниве копчиња ,  или , додека режимот "Одмор" е активиран, се влегува во режим програмирање и бројот на денови и симболот  повторно трепкаат.

⚠ Забелешка: Бројот дена, кој внесувате / периодот на отсуство / треба да вклучуваат и денот во кој се враќаат дома.

- **Функција "BOOST"** (Еднократно загревање до максимална температура и автоматски враќање кон веќе избраниот режим на работа)

При активирање на функција BOOST, бојлерот ќе ја загрее водата до максималната можна температура, без да се менува алгоритам на работа на соодветниот работен режим. По постигнување на максималната температура, уредот преминува на претходниот режим на работа автоматски. Функцијата BOOST е активна при режимите "Еко смарт", "Vacation" и "Неделен програматор".

За да вклучите BOOST, притиснете подолго (околу 3 секунди) копчето . За да се оневозможи BOOST, повторно притиснете го долго копчето .

• Функција "ВРАЌАЊЕ НА ФАБРИЧКИТЕ ПОСТАВКИ"

За да се оствари функцијата е важно бојлерот да биде во режим "Stand by". Остварува се преку задржување на копчето  за минимум 10 секунди. Во овие 10 секунди ќе ви се вклучат сите симболи на панелот, кое симболизира дека сте вратиле уредот кон фабричките поставки.

• Символот "Слушалка"

Симболот "Слушалка"  Ви дава информации за веќе загреаната количина на топла вода и достигната одредена количина во различни режими. Количината вода за еден туш се пресметува врз основа на просечните европски стандарди и може да не се совпадне со вашиот личен комфорт.

Кога симболот „Слушалка“ постојано е осветлен, тоа значи дека се постигнува поставената количина топла вода. Кога симболот „Слушалка“ трепка, ова покажува дека уредот е во режим на грејење. Кога повеќе од еден „туш“ не е подготвен, тие постојано трепкаат еден по друг. Ова дава информации за утврдената количина топла вода и износот постигнат во дадено време.

Пример:



Топла вода за 2 туша е подготвена за употреба. Третиот туш е во процес на загревање. Крајната цел е да имате топла вода со еквивалентна количина 3 туша.

Во режим „Ручна контрола“ и режим „BOOST“ на екранот се прикажува тајмер за преостаналото време додека не се достигне поставената количина топла вода.

• Регистрирани проблеми

Ако има проблем со уредот симболот  се појавува а екранот и почнува да трепка.

Листа на грешките кои може да ви се визуелизира на екранот:

Код	Име на грешката
Er1	Сензор 1 - Долниот сензор е прекинат
Er2	Сензор 1 - Долниот сензор е на краток
Er3	Сензор 1 - Горниот сензор е прекинат
Er4	Сензор 1 - Горниот сензор е на краток
Er5	Сензор 2 - Долниот сензор е прекинат
Er6	Сензор 2 - Горниот сензор е прекинат
Er7	Сензор 2 - Долниот сензор е на краток
Er8	Сензор 2 - Горниот сензор е на краток
Er9	Грешка во софтверот
Er10	Гејачот е вклучен без вода (H1)
Er11	Гејачот е вклучен без вода (H2)

⚠ Забелешка: Ако ви се визуелизира симболот  и некоја од горенаведените грешки, ве молиме контактирајте со овластен сервис! Работилниците се наведени во гарантниот лист.

VII. ПЕРИОДИЧНО ОДРЖУВАЊЕ

Под нормална употреба на уредот, под влијанието на високата температура, бигорот /т.н. слој од бигор/ се натрупува на површината на грејните елементи. Ова ја влошува размената на топлина меѓу грејниот елемент и водата. Површинската температура на грејниот елемент се зголемува заедно со / зовриената вода/. Терморегулаторот се вклучува и исклучува почесто. Можна е „лажна“ активација на термичката заштита. Поради овие факти, производителот препорачува превентивно одржување на бојлерот на секои две години од страна на овластениот сервис центар. Ова заштитно одржување мора да вклучува чистење и инспекција на заштитата на анодата (за бојлери со слој од стакло-керамика), која треба да се замени ако е потребна нова. Со цел да се исчисти уредот, употребете влажна крпа. Не чистете со абразивни детергенти или детергенти кои содржат растворувачи. Не налевајте вода на бојлерот.

Производителот не прифаќа одговорност за било какви последици предизвикани со непочитување на инструкциите назначени во овој документ.



Инструкции за заштита на околината

Старите електрични уреди содржат вредни материјали и според тоа не треба да се фрлаат заедно со домашниот отпад. Ве замолуваме да го извршите вашиот активен придонес за заштита на ресурсите и околината со предавање на уредот во овластените станици за купување на стари уреди (ако постојат).

1. BELANGRIJKE REGELS

1. Deze technische omschrijving en gebruikshandleiding is bedoeld om u vertrouwd te maken met het product en met de gebruik en installatie voorwaarden. De instructies zijn ook bestemd voor de vakkundige technici, die het toestel zullen installeren, demonteren en eventuele storingen verhelpen.
2. De fabrikant kan op geen enkele manier aansprakelijk worden gesteld voor schade, veroorzaakt door exploitatie en/of installatie, die niet aan de instructies in deze handleiding voldoen.
3. De elektrische boiler voldoet aan de eisen van EN 60335-1, EN 60335-2-21.
4. Dit toestel is bestemd voor exploitatie door kinderen ouder dan 8 jaar en personen met verminderde lichamelijke, zintuiglijke en geestelijke vermogens of door mensen met geen ervaring of kennis, indien ze onder toezicht zijn of geïnstrueerd werden overeenkomstig de zekere exploitatie van het toestel en indien ze de mogelijke gevaren verstaan.
5. Kinderen moeten met het toestel niet laten spleen
6. De reiniging en de bediening van het toestel moet door niet onder toezicht zijnde kinderen niet uitgevoerd worden.

⚠ Waarschuwing! Onjuiste installatie en aansluiting van het apparaat kan ernstige gevolgen voor de gezondheid veroorzaken en leiden tot de dood van de gebruikers. Dat kan ook schade aan eigendommen of persoonlijk letsel veroorzaken als gevolg van overstroming, explosie of brand. Installatie, aansluiting op het watermet en aansluiting op het elektriciteitsnet moet worden uitgevoerd door gekwalificeerde technici. Een gekwalificeerde technicus is iemand die over de juiste competenties in overeenstemming met de voorschriften van het betreffende land beschikt.

⚠ Alle wijzigingen en reconstructies van de constructie en het elektrische schema van de boiler zijn verboden. Bij het vaststellen hiervan wordt de garantie geannuleerd. Onder wijzigingen en reconstructies wordt verstaan iedere verwijdering van de door de fabrikant ingebouwde elementen, inbouwen van bijkomende componenten in de boiler, vervangen van elementen met analogische elementen die door de fabrikant niet goedgekeurd worden.

Montage

1. De boiler slechts in ruimtes met normale brandzekerheid monteren.
2. Bij montage in een badkamer moet het toestel op een plek gemonteerd worden zodat het water uit de douche of douche hoofdtelefoon bovenop niet komt.
3. Het is bedoeld voor gebruik in gesloten en verwarmde ruimtes, waar de temperatuur niet lager is dan 4 °C en is niet geschikt voor continu werken in een "stromend water modus".
4. Bij montage aan de wand wordt het toestel opgehangen met behulp van de aan de behuizing gemonteerde schroeven M8 aan de draagpanelen, die van tevoren aan de muur bevestigd en genivelleerd zijn. De draagpanelen en de pluggen voor wandmontage zijn meegeleverd.

Aansluiten van de boiler op het pijpleidingennetwerk

1. Het toestel is bedoeld om huishoudelijke objecten van warm water te voorzien en dient te worden aangesloten op een waterleidingnet met een waterdruk van ten hoogste 6 bar (0.6 MPa).
2. De beschermklep waarmee de boiler is aangekocht moet gemonteerd worden. Deze wordt op de ingang van het koud water geplaatst, in overeenstemming met de op het corpus staande pijl die de richting van het inkomende water aanduidt.
Uitzondering: Indien de plaatselijke regelingen (normen) bepalen het gebruik van een andere beschermklep of installatie (conform EN 1487 of EN 1489), dan dient een extra beschermklep aangekocht te worden. Voor installaties conform EN 1487 moet de hoogste aangegeven druk 0.7 MPa zijn. Voor andere beschermkleppen moet de druk waaraan ze gekalibreerd zijn 0,1 MPa lager dan de op het bordje van het toestel aangeduide druk. In deze gevallen moet men de samen met het toestel aangeleverd beschermklep niet gebruiken.
3. De beschermklep en de hieruit naar de boiler uitgaande pijpleiding moeten tegen bevriezing beschermd worden. Bij draineren door een drainagebuis moet het vrije einde hiervan open aan de atmosfeer (niet ondergedompeld) zijn. De drainagebuis moet ook tegen bevriezing beveiligd zijn.
4. Ten behoeve van de zekere werking van de boiler moet men de beschermingsklep regelmatig reinigen en controleren of deze normaal functioneert (niet geblokkeerd is) en in gebieden met zeer kalkhoudend water moet men de geaccumuleerde kalksteen ontkalken. Deze dienst behoort niet tot de garantie bediening.
5. Om materiële schades ter plaatse of bij (derde) personen te voorkomen als gevolg van eventuele storingen aan de warmwatervoorziening, moet de boiler enkel in lokalen worden geïnstalleerd met een deugdelijke waterdichting van de vloeren alsmede met een drainage (waterafvoer naar het riool). In geen geval mag de boiler op voorwerpen rusten die gevoelig zijn voor vocht. Indien de boiler zich in een onbeschermd ruimte moet bevinden, dan is het noodzakelijk om een carter onder de boiler te plaatsen, met een waterafvoergoot naar het rioolnet.
6. Bij opwarming van het water is het normaal dat water uit de uitlaatbuis van het veiligheidsventiel doorsijpelt. Die uitlaatbuis dient altijd open te blijven. Het is noodzakelijk om de uitgelaten hoeveelheid water af te voeren of te verzamelen om schades te voorkomen.
7. Als er een mogelijkheid bestaat om de temperatuur in de ruimte onder 0 °C te dalen, moet men de boiler wegglopen.
Indien de boiler leeggemaakt moet worden, eerst de elektrische stroom hiernaartoe onderbreken. De warm waterkraan van de mengkraan openen. De kraan 7 (afbeelding 5) openen om het water uit de boiler wegglopen laten. Indien in de installatie geen kraan geïnstalleerd is, de boiler kan rechtsreeks uit de inkomende pijp hiervan leeggemaakt worden door de boiler vooraf van de pijpleiding los te maken.

Aansluiten op het elektrische netwerk

1. De boiler niet inschakelen zonder ervoor te zorgen dat deze vol met water is.
2. Bij het aansluiten van de boiler op het elektrische netwerk voor het correcte verbinden van de beschermgeleider (bij modellen zonder kabel met stekker) opletten.
3. Bij de modellen zonder voedingskabel de aansluiting moet constant zijn: zonder trekkerverbindingen. De stroomkring moet beveiligd door een beschermer en een ingebouwde installatie worden die voor het loshalen van alle polen zorgen in geval van overspanning categorie III.
4. Als het snoer (bij de modellen met een snoer) kapot is, moet die vervangen worden door een geautoriseerde servicedienst of een vakman met desbetreffende kwalificatie om risico's te voorkomen.
5. Tijdens verwarming kan uit het toestel een fluitend geluid komen. Dit is normaal en indiceert geen gebrek. Het geluid wordt luider na bepaalde tijd als gevolg van de geaccumuleerde kalksteen. Om het geluid te verwijderen moet men het toestel te ontkalken. Deze dienst behoort niet tot de garantie bediening.

Geachte klant,
het team van TESHY feliciteert u met uw aanschaf. We hopen, dat het nieuwe toestel aan de comfortverbetering in uw woning zal bijdragen.

II. TECHNISCHE SPECIFICATIES

1. Nominale inhoud, liter – zie type-plaat
2. Nominale spanning - zie type-plaat
3. Nominaal vermogen - zie type-plaat
4. Nominale werkdruk → zie type-plaat

! Dat is niet de waterdruk. Die is standaard voor het toestel en betreft de veiligheidsnormen.

5. Type van de boiler – gesloten accumulerende waterverhitter met warmte-isolatie
6. Binnenketel – voor modellen: GC – glaskeramische coating;
7. Dagelijks energieverbruik – zie Bijlage I
8. Belasting - zie Bijlage I
9. Hoeveelheid gemengd water bij 40 °C V40 in liters - zie Bijlage I
10. Maximale temperatuur van de thermostaat - zie Bijlage I
11. Temperatuurstellingen van de fabrikant - zie Bijlage I
12. Energie-efficiëntie bij waterverwarming – zie Bijlage I

III. BESCHRIJVING EN WERKING

Het toestel bestaat uit behuizing, flens in het onderste deel /bij boilers met verticale uitvoering/ of aan de zijkant /bij boilers met horizontale uitvoering/, plastic veiligheidspaneel en veiligheidsklep.

1. De behuizing bestaat uit twee stalen reservoirs (watertanks) en boilercoat (buitenomhulsel) met warmte-isolatie tussen de watertank en de boilercoat van milieuvriendelijke dikke polyurethaan en twee schroefdraadverbindingen $G \frac{1}{2}$ voor de inlaat van koude water (met blauwe ring) en voor de uitlaat van warm water (met rode ring).

Afhankelijk van het model kunnen de reservoirs twee soorten zijn:

- Van zwart staal beschermd met speciaal glaskeramische of emailen coating
 - Van roestvrij staal
2. Op elke flens staat er een elektrische verw warmer en een magnesium-anode gemonteerd.

De elektrische verw warmer dient voor verwarming van het water in de tank en wordt door de thermostaat bediend, die automatisch de vooraf ingestelde temperatuur regelt. Het toestel is van twee ingebouwde beveiligingsinrichtingen (thermoschakelaars) (voor beide watertanks) voorzien, die de boiler tegen oververhitting beschermen door de verw warmer van het stroomnet af te koppelen, als de watertemperatuur te hoge waarden bereikt.

3. De veiligheidsklep werkt als terugslagventiel, d.w.z. voorkomt de gehele lediging van het toestel bij geen toevoer van koud water uit het waterleidingnet. Hij beschermt de boiler van tegen overdruk bij een eventuele oververhitting (bij verwarming neemt het volume van het water toe en dat leidt tot hogere druk) door de overvloedige hoeveelheid door de uitlaatbuis af te voeren.

! De veiligheidsklep kan de boiler niet beschermen bij overdruk in de waterleiding.

IV. INSTALLATIE EN INGEBRIJKNAMEN

! **WAARSCHUWING! ONJUISTE INSTALLATIE EN AANSLUITING VAN HET APPARAAT KAN ERNSTIGE GEVOLGEN VOOR DE GEZONDHEID VEROORZAKEN EN LEIDEN TOT DE DOOD VAN DE GEBRUIKERS. DAT KAN OOK SCHADE AAN EIGENDOMMEN OF PERSOONLIJK LETSEL VEROORZAKEN ALS GEVOLG VAN OVERSTROMING, EXPLOSIE OF BRAND. Installatie, aansluiting op het waternet en aansluiting op het elektriciteitsnet moet worden uitgevoerd door gekwalificeerde technici. Een gekwalificeerde technicus is iemand die over de juiste competenties in overeenstemming met de voorschriften van het betreffende land beschikt.**

1. Installatie

Het is raadzaam om de boiler zo dicht mogelijk te plaatsen bij de gebruiker van het te verwarmen water, om warmteverliezen in leidingen voor zover mogelijk te verminderen. Bij installatie in de badkamer moet hij op zo'n plaats gemonteerd zijn, dat hij niet door water wordt overgoten.

Bij montage aan de wand wordt het toestel opgehangen met behulp van de aan de behuizing gemonteerde schroeven M8 aan de draagpanelen, die van tevoren aan de muur bevestigd en genivelleerd zijn. De draagpanelen en de pluggen voor wandmontage zijn meegeleverd.

Schema voor verticale montage – fig. 4.1

Schema voor horizontale montage – fig. 4.2.

! Om materiële schade te voorkomen bij (derde) personen te voorkomen als gevolg van eventuele storingen aan de warmwatervoorziening, moet de boiler enkel in lokalen worden geïnstalleerd met een deugdelijke waterdichting van de vloeren alsmede met een drainage (waterafvoer naar het riool). In geen geval mag de boiler op voorwerpen rusten die gevoelig zijn voor vocht. Indien de boiler zich in een onbeschermd ruimte moet bevinden, dan is het noodzakelijk om een carter onder de boiler te plaatsen, met een waterafvoergoot naar het rioolnet.

! **Opmerking:** de boven aanbevolen carter wordt niet meegeleverd.

2. Aansluiting van de boiler op watertoevoer

Fig. 5 – waar: 1 – koudwater-verbindingbuis; 2 – veiligheids-/terugslagklep; 3 – drukreducerendventiel (bij druk in de waterleiding boven 0.6MPa); 4 – afsluitkraan; 5 – afvoerkanaal naar het riool; 6 – buis; 7 – aftapkraan.

Bij de aansluiting van de boiler op watertoevoer moet er rekening gehouden worden met de kleur van de verwijstekens /ringen/ op de buizen: blauw – voor het koude /toevoer-/ water, rood – voor de warme /afvoer-/ water.

De montage van de veiligheidsklep (meegeleverd) is verplicht. Zet hem aan de koudwater-ingang, in de richting van de pijl op de boilerbehuizing, die de richting van het watertoevoer aangeeft.

! **Uitzondering:** Als de nationale verordeningen (normen) een andere veiligheids-/terugslagklep of inrichting vereisen (in overeenstemming met EN 1487 of EN 1489), dient die bijvoeglijk te worden aangeschaft. Voor toestellen conform EN 1487 mag de maximale werkdruk 0.7 MPa zijn. Voor andere veiligheidskleppen mag de toegestane druk met 0.1 MPa lager zijn dan de aangegeven druk op de typeplaat. In deze gevallen mag de meegeleverde terugslagklep niet worden gebruikt.

! Een andere afsluitinrichting tussen de terugslagklep (veiligheidsventiel) en het toestel mag niet worden geplaatst.

! Het gebruik van andere (oude) terugslagkleppen kan uw apparaat een schade toebrengen en die moeten worden verwijderd.

! Voor het inschroeven van de klep mogen schroefdraden langer dan 10 mm niet gebruikt worden, anders kan de klep beschadigd worden, wat onveilig is voor uw toestel.

! De terugslagklep en de leiding tot de boiler moeten worden beschermd tegen vorst. Bij gebruik van een uitlaatbuis moet het losse einde altijd open blijven (niet onderdempeld). Ook de buis moet tegen vorst beschermd worden.

Om het toestel met water te vullen, draait u eerst de warmwaterkraan aan de menginrichting open. Daarna draait u de koudwaterkraan open. Zodra de boiler volledig gevuld is, komt er water uit de mengkraan te lopen met een ononderbroken straal. Sluit vervolgens de warmwaterkraan af.

Als aftappen noodzakelijk is, schakel eerst de stroomtoevoer naar de boiler uit. Stop de toevoer van koud water naar het toestel. Zet de warmwaterkraan open. Open de kraan 7 (fig. 5) om het water van de boiler af te tappen. Indien er een aftapinrichting afwezig is, de boiler kan afgetapt worden direct via de inlaatbuis, daarvoor moet hij van het waterleidingnet losgekoppeld worden. Bij wegnemen van de flens is het normaal dat het resterende water in de tank (een paar liter) uitloopt.

! Om schade te voorkomen tijdens het aftappen moeten er veiligheidsmaatregelen getroffen worden.

Als de werkdruk in het waterleidingnet hoger is dan de aangegeven in alinea I, dan moet u een passend drukreducerendventiel inbouwen, anders zal de boiler niet naar behoren geëxploiteerd worden. De fabrikant aanvaardt geen verantwoordelijkheid voor schade die te wijten zijn aan incorrecte inbedrijfstelling.

3. Elektrische aansluiting.

! Zorg ervoor dat het apparaat met water is gevuld, voordat u het inschakelt en in werking stelt.

- 3.1. Modellen, geleverd met een elektriciteits snoer met stekker, worden aangesloten door de stekker in het stopcontact te steken.

De ont koppeling van de boiler van het stroomnet gebeurt door de stekker uit het stopcontact te trekken.

! Het stopcontact moet juist aangesloten zijn aan een aparte stroomkring, beschermd met een beveiligingsschakelaar. Het moet een aardleiding hebben.

- 3.2. Waterverwarmers geleverd met elektriciteits snoer zonder stekker

Het apparaat moet worden aangesloten op een aparte stroomkring van het elektriciteitsnet, beschermd met een beveiligingsschakelaar met nominale stroom 16A (20A voor vermogen > 3700W). De stroomaansluiting moet vast zijn – zonder stekker-aansluitingen. De stroomkring moet voorzien zijn van een beveiligingsschakelaar en van een ingebouwde inrichting met een contactscheiding in alle polen voor een volledige onderbreking volgens overspanningscategorie III.

De draden van het elektriciteits snoer moeten zoals volgt worden aangesloten:

- draad met bruine isolatie – met de fase draad van de elektrische installatie (L)
- draad met blauwe isolatie – met de nul draad van de elektriciteitsinstallatie (N)
- draad met geel-groene isolatie – met de aard draad van de elektrische installatie (⊥)

- 3.3. Waterverwarmers zonder elektriciteits snoer

Het apparaat moet worden aangesloten op een aparte stroomkring van het elektriciteitsnet, beschermd met een beveiligingsschakelaar met nominale stroom 16A (20A voor vermogen > 3700W). Voor de aansluiting worden koperen eendradige (harde) leidingen gebruikt – installatiekabel 3 x 2,5 mm² voor totaalvermogen 3000W (installatiekabel 3 x 4.0 mm² voor vermogen > 3700W).

Om de boiler op het elektriciteitsnet aan te sluiten, moet de plastic manteldek sel afgenomen worden (fig. 7.3).

De aansluiting van de elektriciteitsdraden volgt de aanwijzingen op de klemmen:

- Fase draad moet verbonden worden met symbool A of A1 of L of L1
- Nul draad – met symbool N (B of B1 of N1)
- De aard draad moet verplicht verbonden zijn door een schroefaansluiting met symbool (⊥).

Na de montage wordt de plastic deksel opnieuw geplaatst op de boiler!

Schema bij fig. 6:

T1, T2 – thermoschakelaar; TR/EC- warmteregelaar/ elektronische besturing; R1, R2 – verwarmers; F1, F2- flens; S1, S2 – sensor; Wi-Fi (als het model van Wi-Fi is).

V. CORROSIEBESCHERMING – MAGNESIUM-ANODE

De magnesium-anode beschermer zorgt voor extra bescherming van het binnenoppervlak van de watertank tegen corrosie. Die moet regelmatig vervangen worden, wat niet door de fabrikant vergoed wordt. Regelmatig onderhoud evenals vervangen van de magnesium-anode door deskundige technicus is een belangrijke voorwaarde voor een lange levensduur van uw waterverwarmer. Dat kan gebeuren tijdens de periodieke controle van het toestel. Voor vervangen van de anode neem contact op met een geautoriseerde servicedienst of bevoegde technicus!

VI. BEDIENING VAN HET TOESTEL.

1. Inschakelen van de elektrische boiler

Vóór het eerste gebruik van het toestel moet u zich ervan verzekeren, dat het correct aangesloten is op het elektriciteitsnet en dat het met water gevuld is. De boiler wordt aangezet door de schakelaar, ingebouwd in de elektrische installatie, zie punt 3.3. alinea 5 of door het stoppen van de stekker in de contactdoos (als het model van snoer en stekker voorzien is).

2. Omschrijving van het elektronische bedieningspaneel van het toestel

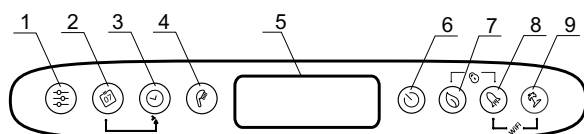

Legenda van de toetsen en de elementen:

- 1 - Toets voor keuze van modus en inschakelen van functies in modus "Weekprogramma"
- 2 - Toets voor keuze van de dagen van de week.
- 3 - Toets voor keuze van uur/periode in de verschillende modi
- 4 - Toets "douche" voor keuze van de aantal douches en inschakelen van de modus "Handmatige bediening".
- 5 - LCD display.
- 6 - Aan- / uit-knop – "Stand by" modus.
- 7 - Toets voor inschakelen van de modus ECO SMART, ECO NIGHT of ECO COMFORT
- 8 - Toets voor inschakelen van de functie "BOOST"
- 9 - Toets voor in-/uitschakelen van de modus "Vakantie"

Mogelijke combinaties:

- 7 + 8 - "vergrendelen" van het bedieningspaneel
- 8 + 9 - aan- en uitschakelen van de Wi-Fi ("Stand by" modus)
- 2 + 3 - kopiëren van de waarde van het geselecteerde veld.
- 1 + 2 - wijziging van de displayoriëntatie van verticaal naar horizontaal.

3. Aanzetten van het elektronische bedieningspaneel van het toestel

De elektronische bediening wordt gestart door de knop . Op de display verschijnt de modus en afhankelijk daarvan de symbolen voor elke afzonderlijke functie, omschreven onderaan.

De elektronische bediening wordt gestopt door de knop .

4. Instellen en bediening van het toestel

- **Aan- en uitzetten van de Wi-Fi** (als het model van Wi-Fi is)

De Wi-Fi modus wordt aan- of uitgeschakeld door de toetsen + tegelijkertijd ingedrukt te houden voor minimum 10 seconden in stand-by modus, dus wanneer het toestel uitgeschakeld is met de toets . Wanneer de Wi-Fi modus is ingeschakeld, op de display verschijnt het symbool .

Opmerking: Wanneer het toestel naar de fabrieksinstellingen wordt teruggezet, moet de boiler opnieuw verbinding maken met de Wi-Fi.

- **Instellen van dag en tijd**

Voor goed functioneren van de modi moeten de actuele tijd en dag ingesteld worden. De instelling wordt gemaakt in stand-by modus, d.w.z. wanneer het toestel uitgezet is.

Druk op de knop . In het dagveld begint een dag van de week te knippen. Met de toets kies de desbetreffende dag van de week. Klik op de knop om de keuze te bevestigen. De eerste twee cijfers van de timer beginnen te knippen. Met de toets stel het uur in en bevestig met . De tweede goep cijfers begint te knippen. Stel opnieuw met de toets de minuten in en bevestig met .

- **Wijziging van de displayoriëntatie van verticaal naar horizontaal**

Zodat de programmamodi bij het horizontaal installeren van het apparaat correct functioneert, is het noodzakelijk, dat u een modus voor "horizontale" modellen kiest (horizontale oriëntering van het display). Om de symbolen op het scherm van horizontaal naar verticaal of omgekeerd te oriënteren, houd 5 seconden de toetsen + ingedrukt, als de boiler in "Stand by" modus is.

Attentie! De elektrische boiler TESY die u bezit, heeft de hoogste energieklassen. De ECO- modusklasse is alleen door een correcte oriëntering van het display gegarandeerd.

- **Modus "Handmatige bediening"**

Door op de toets te drukken, kunt u de modus "Handmatige bediening" opstarten. Op de display verschijnt het symbool en de afteltimer, als het toestel in verwarmingsmodus of in uren-modus is, als het toestel voor gebruik klaar staat. Als u de handmatige modus activeert, wordt op de display de laatste bewaarde instelling van het aantal douches getoond. Het maximale aantal douches hangt af van het model van de boiler af en is aangegeven in tabel 1.3.

- **Modus "Anti-frost"**

De functie "anti-frost" is mogelijk bij de modi "Handmatige bediening" en "Weekprogramma".

Om de "anti-frost" functie in te schakelen, moet je op de knop drukken totdat het symbool op het display verschijnt.

WARNING: The electrical power supply of the device should be switched on. The safety valve and the pipe connecting it to the device must be secured against freezing.

- **Modus "Weekprogramma"**

Door het drukken op de knop kunt u één van de drie ingebouwde weekprogramma's kiezen – P1, P2 of P3. Om het gewenste programma in te stellen, houd de knop ingedrukt om het instellingenmenu te openen. Nu kunt u het toestel naar uw wensen programmeren. Op de display knippert het gekozen programma (P1, P2 of P3).

Step 1 – keuze van de dag van de week

Door middel van de knop kunt u de dag van de week kiezen, die u in het programma wilt instellen.

Step 2 – instelling van het uur

Met de toets kunt u het gewenste uur kiezen.

Step 3 – instellen van de gewenste hoeveelheid warm water

Kies het aantal douches met de knop om de nodige hoeveelheid water op het gewenste tijdstip aan te duiden. Het aantal douches kan *, 1, 2 ... zijn, die met de toets ingesteld kunnen worden.

"*" betekent, dat u de "vorstbeveiligingsmodus" hebt gekozen, wat op de display met het symbool wordt weergegeven.

Door de combinatie van toetsen + kunt u de instellingen (aantal douches) op het gekozen uur naar het volgende uur kopiëren.

Houd de knop ingedrukt en druk tegelijkertijd op de knop om de cursor naar het volgende veld van het uren-diagram te verplaatsen en het aantal douches daar te kopiëren.



Voor elk uur van de dag is er een veld in het uren-diagram. De cijfers onder het diagram duiden de uren aan.

Legenda van de aanduidingen:

- Als het veld geselecteerd is, zal het toestel op dit tijdstip werken en het water verwarmen afhankelijk van het gewenste aantal douches

- Als het veld leeg is, zal het toestel niet werken op dit tijdstip.

De gemaakte wijzigingen worden bevestigd door eenmalig te drukken op de knop , waarbij het instellingenmenu wordt afgesloten.

Als de toetsen lange tijd niet worden gebruikt, worden de gemaakte wijzigingen automatisch opgeslagen (ook al die niet bevestigd zijn).

Weekprogramma's – P1 en P2

In weekprogramma's P1 en P2 kunt u de hoeveelheid van het warm water bepalen dat op elke dag, op elk tijdstip nodig is. Het toestel berekent wanneer het ingeschakeld moet worden om de nodige hoeveelheid water op het gewenste tijdstip te leveren.

Voorbeeld: Als de boiler zo ingesteld is om op woensdag om 18:00 uur warm water voor 3 douches te leveren, zal het toestel de gewenste hoeveelheid water een tijdje warmhouden en wordt daarna uitgeschakeld.

Weekprogramma – P3

In weekprogramma P3 kunt u bepalen op welke dag van de week, voor hoe lang het toestel wordt ingeschakeld om de gewenste hoeveelheid warm water te leveren. Het toestel wordt automatisch ingeschakeld en tracht het ingestelde aantal douches te bereiken.

Voorbeeld: Als de boiler zo ingesteld is om op woensdag om 18:00 uur warm water voor 3 douches te leveren, zal het toestel het water op dit tijdstip beginnen te verwarmen, totdat de gewenste hoeveelheid voor 3 douches bereikt wordt.

• **Modus "Eco smart"**

Door drukken op de knop  kunt u tussen drie verschillende modi kiezen: **ECO - ECO SMART**, **EC1 - ECO COMFORT** (de laagste grens levert warm water voor 2 douches, de bovenste grens garandeert energiebesparing), **EC2 - ECO NIGHT** (SMART algoritme met prioritair verwarming 's nachts). De gekozen modus wordt op de display weergegeven. In de modi "ECO" bouwt de boiler een eigen werk algoritme op, om energie te besparen, en respectievelijk uw elektriciteitsrekening te verminderen, en tegelijkertijd uw comfort maximaal te behouden.

⚠️ *Attentie!* De elektrische boiler TESY, die u bezit, heeft de hoogste energieklasse. Deze klasse is gegarandeerd alleen bij werk in modus ECO "Eco Smart", vanwege de grote energiebezuiniging.

Werkprincipe: na de keuze van één van de drie modi "Eco smart", zal zich het toestel aan uw gewoontes aanpassen en zal zelf een weekprogramma opbouwen, om de nodige hoeveelheid water te bezorgen op het ogenblik, dat het nodig is, maar ook om energie te besparen en uw elektriciteitsrekening te verlagen. Dit principe vereist periode van aanpassing, die een week duurt. Daarna begint de modus "Eco smart" energie te besparen zonder uw comfort aan te tasten, berekend op basis van uw gewoontes. Het toestel blijft uw gewoontes volgen en onafgebroken zich aanpassen.

Nadat u deze modus kiest. In geval dat uw gewoontes vaak veranderen, kan het toestel niet helemaal het precieze algoritme opbouwen, die uw comfort garandeert en warm water bezorgt op het ogenblik, wanneer het nodig is. In die zin, als het werk van het toestel in deze modus u niet tevreden stelt en niet het nodige comfort levert, maar u wilt nog steeds uw energieverbruik verminderen, kunt u door het drukken op de icoon , kiezen voor een hogere comfort, waarbij ook energie bespaard wordt, hoewel in kleinere maat. De modus **EC1** is bedoeld voor gebruikers met wisselende gewoontes, waarbij moeilijk een precies weekschema opgesteld kan worden.

Voor garanderen van maximale energiebesparing is de modus **EC2** aan te raden. Dat is een SMART algoritme met prioritair verwarming 's nachts.



Opmerking: in geval van stroomstoring, bewaart het toestel de instellingen tot maximum 12 uur. Alleen met de toets "on/off" kunt u de algoritme opnieuw starten, waarbij het toestel zich opnieuw aan uw levensstijl begint aan te passen.



• **Functie "LOCK" (vergrendelen)**



Door de toetsen  +  tegelijkertijd ingedrukt te houden, wordt het bedieningspaneel "vergrendeld" en kan het toestel niet bediend worden. Als het paneel vergrendeld is, verschijnt op de display het symbool . Als u bij vergrendeld paneel op een toets klikt, lichten alle toetsen op, maar het toestel accepteert het commando niet en het symbool  knippert 3 keer. Om het paneel opnieuw te ontgrendelen, moet u de toetsen  +  tegelijkertijd voor 2 seconden ingedrukt te houden.

• **Functie „Vacation" (Vakantie)**





In geval dat u afwezig zult zijn voor meer dan één dag, kunt u de modus "Vakantie" activeren. Op die manier zal de boiler warm water bezorgen, wanneer u terugbent.

Om de functie "Vakantie" te activeren, druk op de knop . Op de display verschijnt "00" dagen, waarbij de cijfers en het symbool  knipperen. Als het aantal dagen "00" niet wordt veranderd, kan de functie "Vakantie" niet worden geactiveerd.

Om het aantal dagen in te stellen, gebruik de knop . Bij eenmalig klikken op deze toets wordt het aantal dagen met één verhoogd. Als u de toets ingedrukt houdt, wordt het aantal van de dagen sneller verhoogd. Het maximale aantal in te stellen dagen is 90. Het symbool  blijft knipperen. De andere twee parameters zijn automatisch ingesteld: maximaal aantal douches om 18:00 uur op de laatste dag van de vakantie.

Om het tijdstip aan te passen, waarop de gewenste hoeveelheid warm water wordt geleverd, gebruik de knop . Om het aantal douches te wijzigen, druk op de toets .

De gemaakte instellingen worden met de toets  bevestigd, waarbij de functie "Vakantie" geactiveerd is. Het symbool  op de display stopt te knipperen en licht onafgebroken op. Op de display verschijnt het aantal van de afwezigheidsdagen. U kunt de functie zonder verandering afsluiten door het drukken op de knop  of als u lange tijd geen van de toetsen gebruikt. Het symbool  verdwijnt.

Om de functie "Vakantie" af te sluiten, klik op een van de knoppen - , , of . Drukt u op de toets , als de functie "Vakantie" geactiveerd is, opent u het menu en het aantal dagen en het symbool  beginnen opnieuw te knipperen.

⚠️ *Opmerking:* Het aantal dagen, die u selecteert /de periode van afwezigheid/ moet ook de dag bevatten, waarop u terugkeert.

• **Functie "BOOST"** (Eenmalige verwarming tot de maximale temperatuur en automatische terugkeer naar de al gekozen modus)

Bij activeren van deze functie, zal de boiler het water tot de maximale temperatuur verwarmen, zonder daarbij het werk algoritme van de desbetreffende modus. Na het bereiken van de maximale temperatuur, zal het

toestel automatisch terugkeren naar de vorige modus. De functie BOOST is mogelijk bij de modi "Eco smart", "Vakantie" en "Weekprogramma".

Om de functie BOOST aan te zetten, moet u de knop  (ongeveer 3 seconden lang) indrukken.

Om de functie BOOST te deactiveren, houd de knop  ingedrukt.

• **Functie "TERUGZETTEN VAN DE FABRIEKINSTELLINGEN"**

Om deze functie te activeren is het belangrijk, dat het toestel in modus "Stand by" is. De functie wordt aangezet door het drukken op de toets  voor minimum 10 seconden. Tijdens de 10 seconden moet alle symbolen op het bedieningspaneel zullen oplichten dat anduidt, dat het toestel is teruggezet naar de fabriekinstellingen.

• **Het symbool "Douche"**

Het symbool "Douche"  geeft u informatie over de verwarmde hoeveelheid water en of de gewenste hoeveelheid in de verschillende modi bereikt wordt. De hoeveelheid water voor een douche is berekend op basis van de gemiddelde Europese normen en het is mogelijk, dat het niet met uw gewoontes overeenkomt.

Het onafgebroken blinken van het symbool "Douche" betekent dat de gewenste hoeveelheid water verwarmd is. Het knipperen van het symbool "Douche" indiceert het proces van verwarming. Als het water voor meer dan één douche nog niet verwarmd is, de symbooltjes knipperen onafgebroken achter elkaar. Op die manier geeft het toestel informatie over de gewenste hoeveelheid warm water en de verwarmde hoeveelheid op dit tijdstip.

Voorbeeld:
   

Het warm water voor 2 douches is klaar voor gebruik. De derde douche is nog aan het verwarmen. Het doel is warm water voor 3 douches.

In modus "Handmatige bediening" en modus "BOOST" verschijnt op de display een timer, die de resterende tijd aangeeft totdat de gewenste hoeveelheid warm water bereikt wordt.

• **Foutcodes**

Als er een probleem in het toestel is, verschijnt op de display het knipperende symbool . De foutcode wordt op het scherm weergegeven.

Lijst van de foutcodes, die op de display kunnen verschijnen:

Code	Naam van de foutcode
Er1	Sensor 1 - De sensor onderaan is niet aangesloten
Er2	Sensor 1 - De sensor onderaan is kortgesloten
Er3	Sensor 1 - De sensor bovenaan is niet aangesloten
Er4	Sensor 1 - De sensor bovenaan is kortgesloten
Er5	Sensor 2 - De sensor onderaan is niet aangesloten
Er6	Sensor 2 - De sensor bovenaan is niet aangesloten
Er7	Sensor 2 - De sensor onderaan is kortgesloten
Er8	Sensor 2 - De sensor bovenaan is kortgesloten
Er9	Softwarefout
Er10	Ingeschakelde verwarmers zonder water (H1)
Er11	Ingeschakelde verwarmers zonder water (H2)

⚠️ *Opmerking:* Als op de display het symbool  verschijnt en één van de hierboven genoemde foutcodes, neem contact op met een erkende werkplaats! De werkplaatsen kunt u in het garantiebewijs vinden.

VII. PERIODIEK ONDERHOUD

Bij normaal werk van de boiler, onder de invloed van de hoge temperatuur verzamelt zich op de oppervlak van de verwarmers kalk /ketelsteen/. Dat verslechtert de warmte-uitwisseling tussen de verwarmers en het water. De temperatuur op de oppervlak van en rondom het verwarmingselement stijgt. Er ontstaat een specifiek geluid /van kokend water/. De warmteregelaar begint zich vaker in- en uit te schakelen. Een "valse" activatie van de beveiligingsschakelaar is mogelijk. Daarom adviseert de fabrikant periodiek onderhoud van uw boiler elk tweede jaar door een geautoriseerd servicecentrum of servicedienst, wat niet door de garantie wordt gedekt. Bij dit onderhoud moet de kalkaanslag verwijderd worden en (bij boilers met glaskeramische coating) zo nodig de anode worden vervangen.

Reinig het toestel met een vochtige doek. Gebruik geen schuurmiddelen of reinigingsmiddelen.

De fabrikant accepteert geen aansprakelijkheid voor schade ontstaan door het niet opvolgen van de instructies in deze handleiding.

Milieubescherming
 De oude elektrische toestelen bevatten elementen die hergebruikt kunnen worden, daarom gooi het product niet met de huisvuil weg! We vragen u om actief bij te dragen aan de milieubescherming en het toestel af te geven bij een inzamelpunt van oude elektrische of elektronische apparaten (indien aanwezig).

AL I. RREGULLA TË RËNDËSISHME

1. Ky përshkrim teknik dhe instuksioni për shfrytëzimin ka për synim t'Ju njoh me artikullin dhe kushtet për montimin e tij të rregullt dhe shfrytëzimin e drejtë. Instruksioni është i destinuar për teknik të licencuar, të cilat do ta montojnë aparatit, do ta demontojnë dhe riparojnë në rast defekti.
2. Ju lutemi, duhet të keni parasysh se respektimi i instruksioneve në këtë udhëzues është para se të gjithash në interes të blerësit, por ndërkohë është edhe një prej kushteve të garancisë, të përshkuara në kartën e garancisë, që të mund blerësi ta përdorë shërbimin falas që ofrohet nga garancia. Prodhuesi nuk përgjigjet për dëmtime në aparatit ose dëme të mundshme të shkaktuara si rezultat i eksploatimit dhe/ose montimit, që nuk iu përgjigjen instruksioneve në këtë udhëzues.
3. Bojleri elektrik i përgjigjet të gjitha kërkesave të EN 60335-1, EN 60335-2-21.
4. Ky Kjo pajisje u destinua për përdorim nga fëmijë në moshën 8 vjeçe ose mbi moshën 8 vjeçe, nga njerëz me aftësi të kufizuara fizike, emocionale dhe mendore, ose nga njerëzit të cilët nuk kanë përvojë ose njohuri, nëse janë nën mbikëqyrje ose të instruktuar në përputhje me përdorimin e parrezikshëm të pajisjes dhe nëse i kuptojnë rreziqet të cilat mund të shkaktohen.
5. Fëmijët të mos luajnë me pajisjen.
6. Pastrimi dhe mirëmbajtja e pajisjes të mos bëhet nga fëmijë pa mbikëqyrje.

! VINI RE! Montimi i gabuar dhe lidhja e pa drejtë të aparatit do ta bëjë i rrezikshëm për shëndetin dhe jetën e konsumatorëve që mund të shkaktojë pasoja të rënda dhe të qëndrueshme për ata, duke përfshirë por jo vetëm dëmtime fizike dhe/ose vdekje. Kjo mund të çojë në dëmtime të pronësisë së tyre /prishjen dhe/ ose shkatërimin e tyre/, sikurse të asaj të palëve të tretë të shkaktuara, duke përfshirë jo vetëm nga përmytje, plasje dhe zjarri.

Montimi, lidhja ndaj rrjetit të ujësjellësit dhe elektrik dhe vënia në shfrytëzim duhet të kryhet vetëm nga një teknik i kualifikuar elektrikist dhe teknikë për riparimin dhe montimin e aparatit që kanë fituar licencën përkatëse e tyre në territorin e shtetit në të cilin kryhen montimet dhe vënia në shfrytëzim të aparatit dhe në përputhje me rregulloret për përdorimin.

! Ndalohet çdo ndryshim dhe rikostruksioni i konstrukcionit dhe skemën elektrike të bijlerit. Në rast konstatim të ndryshimeve të tilla garancia e aparatit skadohet. Ndryshime dhe rikostruksione quhet çdo heqje e elementeve të përdorura nga prodhuesi, montimin e komponentëve shtesë të bojleri, ndrimin e elementëve me analogë që nuk janë miratuar nga prodhuesit.

Montimi

1. Bojleri duhet të montohet vetëm në ambiente me siguri normale kundër zjarrit.
2. Në rast montimi në banjën, ai duhet të montohet në një vend të tillë që të mos laget nga uji i dushit ose prej dushit të lëvizshëm.
3. Ai është i destinuar për eksploatim vetëm në ambiente të mbyllura dhe të ngrohta, në të cilat temperatura nuk ulet nën 4°C dhe nuk është i destinuar të punojë në regjim të pandërprerë dhe të vazhdueshëm.
4. Kur montohet në një mur, aparatit varet me anë të bulonave M8 ndaj pllakave mbajtëse, të cilat janë montuar paraprakisht dhe të niveluara në mur. Pllakat mbajtëse dhe kunjat për montimin e pllakës në mur janë të përfshira në kompletin e aparatit.

Lidhja e bojleri me rrjeti i ujësjellësit

1. Aparati është i destinuar për të siguruar me ujë të nxehtë objekte banimi, që kanë një rrjet ujësjellës me presion jo më shumë se 6 bar (0,6 MPa).
2. Është e detyrueshme montimi i valvolëkthimi - siguruese, me të cilën është blerë bojleri.

Ajo vendoset në hyrjen e ujit të ftohtë sipas shigjetës mbi korpusin e saj, që tregon drejtimin e lëvizjes së ujit hyrës. Nuk lejohet ndonjë armatesë mbyllëse midis valvolës dhe aparatit.

Përjashtim: Nëse normat vendase kërkojnë përdorimin e valvuleve të tjerë të sigurisë ose pajisje (që i përgjigjet EN 1487 ose EN 1489), atëherë duhet ta blihet suplementarisht. Për pajisje të cilat iu përgjigjen EN 1487 intensiteti maksimal i shpallur i punës duhet të jetë 0.7 MPa. Për valvule të tjera të sigurisë, presionin në të cilin u kalibruan duhet të jetë 0.1 MPa nën të shënuarit në tabelën e aparatit. Në këto raste valvula-kthimi sigurie që dorëzohet me aparatit nuk duhet të përdoret.

3. Valvula-kthimi sigurie dhe tubacioni prej saj ndaj bojleri duhet të mbrohen nga ngrirja. Gjatë drenimit me markuç – fundi i tij i lirë gjithmonë duhet të jetë i hapur ndaj atmosferës (të mos jetë i mbytur). Markuçi gjithashtu duhet të sigurohet kundër ngrirjes.
4. Për punë të sigurt e bojleri, valvolëkthimi – siguruese duhet të pastrohet rregullisht dhe të kontrollohet a funksionon normalisht /pa bllokim/, në rajonin me ujë gëlqereje të pastrohet nga gëlqeren e grombulluar. Ky shërbim nuk është objekt i garancisë.
5. Për të evituar dëmtime të përdoruesit dhe personave të tretë, në rast defekt në sistemin e furnizimit me ujë të ngrohtë, është e nevojshme aparatit të montohet në ambiente që kanë hidroizolim të dyshemesë dhe drenazh në kanalizimin. Në asnjë mënyrë mos vendosni nën aparatit sende që nuk janë të qëndrueshme ndaj ujit. Në rast montimi në ambiente që nuk kanë hidroizolim të dyshemesë është e nevojshme të bëhet një vaskë nën tij me drenazh në kanalizimin.
6. Gjatë eksploatimit – (regjim i ngrohjes së ujit) – është normalisht të pikojë ujë nga vrina e kullimit e valvulës sigurie. Ajo duhet të mbetet e hapur ndaj atmosferës. Duhet të ndërmerren të gjitha masat për heqjen dhe grumbullimin e sasive të derdhura për shmangen e demave..
7. Në rast se ka mundësi që temperatura në aneks të bijë nën 0°C, bojleri duhet të zbrazet.

KKur nevojitet zbrazja e bojleri në radhë të parë është e nevojshme të ndërpritet ushqimi elektrik i bojleri. Ndërprisni hyrjen e ujit në pajisjen. Hapni rubinetin për ujë të ngrohtë të çezmës. Hapeni rubinetin 7 (fig. 5) që të derdhet uji nga bojleri. Nëse në instalimin nuk ka rubinet të tillë, bojleri mund të zbrazet drejt për së drejti nga tubi i hyrjes së ujit, për këtë ai paraprakisht duhet të çmontohet nga ujësjellësi.

Lidhje me rrjeti elektrik

1. Mos e lëshoni bojlerin para se të jeni të bindur se është i mbushur me ujë.
2. Në lidhjen e bojleri me rrjetin elektrik duhet të kujdeseni për lidhja e rregullt e përcusit mbrojtës (tek modelet pa kablo dhe spinë).
3. Ngrohësi i ujit pa prizë ngarkuese - rrjeti i rrymës duhet të sigurohet me valvulë sigurie dhe me pajisje të instaluar që siguron ndarjen e të gjitha poleve në kushtet e mbtensionit të kategorisë së III-të.
4. Nëse kabloja ushqese (për modelet që e kanë) është e prishur ajo duhet të ndrohet nga përfaqësues i repartit ose nga person me një kualifikim të këllill, për të shmangur çdo risk.
5. Tek bojlerët me montim horizontal - Izolimi i përcjellësve ngarkuese të instalimit elektrik, duhet të mbrohen nga prekja me flanaxhën e pajisjes (në zonën nën kapakun plastik). Për shembull me kablo izoluese me termorezistencë më të madhe se 90°C.
6. Gjatë kohës së ngrohjes së aparatit mund të ketë zhurmë (nga uji i zier). Kjo është normale dhe nuk indikon dëmtime. Zhurma përforcohet me kalimin e kohës për shkak të gëlqerorit të grumbulluar. Që të hiqet zhurma aparatit duhet të pastrohet. Ky shërbim ofrohet nga garancia.

Klientë të nderuar,

Ekipi i TESY-t Ju përgëzon nga gjithë zemra përfitimin e ri. Shpresojmë se aparatit Tuaj i ri do të kontribuojë për përmirësimin e komoditetit në shtëpinë tuaj.

II. KARAKTERISTIKA TEKNIKE

1. Nxënësia nominale V, në litra – shiko tabelën mbi aparatin.
2. Tension nominal – shiko tabelën mbi aparatin.
3. Fuqi nominale – shiko tabelën mbi aparatin.
4. Presion nominal – shiko tabelën mbi aparatin.

! Ky nuk është presioni nga rrjeti i ujësllësit. Kjo është e shpallura për aparatin dhe lidhet me kërkesat e standardëve të parrezikshmërisë.

5. Lloji i bojlerit – ujënxehës akumulues i mbyllur me termoizolim.
6. Konsumi ditor i elektroenergjisë – shiko Shtojcën I
7. Profili i shpallur i ngarkesës – shiko Shtojcën I
8. Sasia e ujit të përzier tek 40°C V40 në litra – shiko Shtojcën I
9. Temperatura maksimale e termostatit – shiko Shtojcën I
10. Akordimet e temperaturës të vendosur fabrikisht – shiko Shtojcën I
11. Efektiviteti energjetik gjatë ngrohjes së ujit – shiko Shtojcën I.

III. PËRSHKRIM DHE MËNYRA E VEPRIMIT

Aparati përbëhet nga korpus, flanaxhë në pjesën e poshtme /tek bojlerët për montim vertikal, /ose anës/ tek bojlerët me montim horizontal/, panel mbrojtës plastik dhe valvolëkthimi - siguruese.

1. Trupi përbëhet nga dy rezervuarë çeliku (rezervuari i ujit) dhe një mbështjellës (guaska e jashtme) me izolim termik ndërmjet tyre prej shumëllojshëm poliuiretani me dendësi të lartë që nuk ndot mjedisin dhe dy tuba me fletë G ½" për furnizimin me ujë të ftohtë (me unazë blu) dhe shkarkimi i ujit të nxehtë. (me unazë të kuqe). Rezervuarët e brendshëm janë bërë prej çelikut të zi të mbrojtur me një veshje speciale qelqi-qeramike ose smalt.

2. Në secilin e flanaxhave është montuar ngrohës elektrik dhe mbrojtje prej magnezi. Ngrohësi elektrik shërben për ngrohjen e ujit në rezervuari dhe komandohet nga termostati, që rregullon në mënyrë automatike një temperaturë e caktuar të ujit.

Aparati disponon dhe me një vegël e montuar për mbrojtjen nga mbinxehja (termostakues), që stakon nxehësi nga rrjeti elektrik në rast se temperatura arrijë nivele shumë të larta.

3. Valvolëkthimi - siguruese parandalon zbrazja e plotë të aparatit në rastet kur ndërpritet furnizimi me ujë të ftohtë nga rrjeti i ujësllësit. Ai mbron aparatin nga rritja e presionit në ujëmbajtësit deri përmasa më të mëdha nga e lejuarën gjatë regjimit të ngrohjes (! gjatë rritja e temperaturës uji bumehet dhe presioni rritet), nëpërmjet rrjedhja e tepërisë së ujit nga vrima e drenazhimit.

! Valvolakthimi - siguruese nuk mund të mbrojë aparatin nga presioni më i lartë i ujit në ujësllësin, nga ky që rekomandohet për aparatin.

IV. MONTIMI DHE LËSHIMI NË PUNË

! VINI RE! Montimi i gabuar dhe lidhja e pa drejtë të aparatit do ta bëjë i rrezikshëm për shëndetin dhe jetën e konsumatorëve që mund të shkaktojë pasojë të rënda dhe të qëndrueshme për ata, duke përfshirë por jo vetëm dëmtime fizike dhe/ose vdekje. Kjo mund të çojë në dëmtime të pronësisë së tyre /prishjen dhe/ose shkatërimin e tyre/, sikurse të asaj të palëve të tretë të shkaktuara, duke përfshirë jo vetëm nga përmbajtje, plasje dhe zjari.

Montimi, lidhja ndaj rrjetit të ujësllësit dhe elektrik dhe vënia në shfrytëzim duhet të kryhet vetëm nga një teknik i kualifikuar elektrikist dhe teknikë për riparimin dhe montimin e aparatit që kanë fituar licencën përkatëse e tyre në territorin e shtetit në të cilin kryhen montimet dhe vënia në shfrytëzim të aparatit dhe në përputhje me rregulloret për përdorimin.

! **Shënim:** Instalimi i mjetit paguhet nga blerësi

1. Montimi

Rekomandohet montimi i aparatit të jetë maksimalisht afër vendeve të përdorimit të ujit të ngrohtë, për të zvogëluar humbjet e nxehtësisë në tubacioni. Në rast montimi në banjoni, ai duhet të montohet në një vend të tillë që të mos laget nga uji i dushit ose prej dushit të lëvizshëm. Kur montohet në një mur, aparati varet me anë të bulonave M8 ndaj pllakave mbajtëse, të cilat janë montuar paraprakisht dhe të niveluara në mur. Pllakat mbajtëse dhe kunjat për montimin e pllakës në mur janë të përfshira në kompletin e aparatit.

Skema për montimin vertikal – fig. 4.1.

Skema për montimin horizontal – fig.4.2.

! Për të evituar dëmtime të përdoruesit dhe personave të tretë, në rast defekt në sistemin e furnizimit me ujë të ngrohtë, është e nevojshme aparati të montohet në ambiente që kanë hidroizolim të dyshemesë dhe drenazh në kanalizimin. Në asnjë mënyrë mos vendosni nën aparatin sende që nuk janë të qëndrueshme ndaj ujit. Në rast montimi në ambiente që nuk kanë hidroizolim të dyshemesë është e nevojshme të bëhet një vaskë nën tij me drenazh në kanalizimin.

! **Shënim:** vaska mbrojtëse nuk hyn në kompleksin dhe zgjedhet nga konsumatori.

2. Lidhja e bojlerit me rrjeti i ujësllësit

Fig. 5

Ku: 1 – Tubacion hyrës; 2 – valvolë sigurimi; 3 – ventil reduktimi (për presion tek ujësllësit mbi 0,7 Mpa); 4 - rubinet mbylljeje; 5 – hinkë në lidhje me kanalini; 6 – tub gome; 7 – Rubinet për zbrazjen e bojlerit

Në lidhjen e bojlerit me rrjetin e ujësllësit duhet të keni parasysh shënimet treguese me ngjyra (unazët) mbi tubacionet: blu – për ujë (hyrës) i ftohtë, i kuq – për ujë (dalës) i ngrohtë.

Është e detyrueshme montimi i valvolëkthimi - siguruese, me të cilën është blerë bojleri. Ajo vendoset në hyrjen e ujit të ftohtë sipas shigjetës mbi korpusin e saj, që tregon drejtimin e lëvizjes së ujit hyrës. Nuk lejohet ndonjë armatesë mbyllëse midis valvolës dhe

aparati.

Përfshirë: Nëse normat vendase kërkojnë përdorimin e valvuleve të tjerë të sigurisë ose pajisje (që i përgjigjet EN 1487 ose EN 1489), atëherë duhet ta blihet suplementarisht. Për pajisje të cilat iu përgjigjen EN 1487 intensiteti maksimal i shpallur i punës duhet të jetë 0.7 MPa. Për valvule të tjera të sigurisë, presionin në të cilin u kalibruan duhet të jetë 0.1 MPa nën të shënuarit në tabelën e aparatit. Në këto raste valvula-kthimi sigurie që dorëzohet me aparatin nuk duhet të përdoret.

! Ndodhja e valvolavekthimi – siguruese të tjera (të vjetra) mund të shkaktojë dëmtimin e aparatit tuaj dhe duhet të hiqen.

! Nuk lejohet armatura tjetër frenuese mes valvolës sigurie (pajisjes mbrojtëse) dhe aparatit

! Nuk lejohet vidhosjen e valvolës në filetim me gjatësi më e madhe se 10mm, në rast të kundërt kjo mund të shkaktojë dëmtimin e valvolës tuaj dhe është e rrezikshme për aparatin tuaj.

! Tek bojlerët me montim vertikal valvola sigurimi duhet të jetë e lidhur me tubacioni hyrës kur paneli plastik është hequr.

! Valvula-kthimi sigurie dhe tubacioni prej saj ndaj bojlerit duhet të mbrohen nga ngrirja. Gjatë drenimit me markuç – fundi i tij i lirë gjithmonë duhet të jetë i hapur ndaj atmosferës (të mos jetë i mbytur). Markuçi gjithashtu duhet të sigurohet kundër ngrirjes.

Mbushja e bojlerit me ujë bëhet duke hapur rubinetin për ujë të ftohtë nga ujësllësin drejt tij dhe rubineti për ujë të ngrohtë të ventilin. Pas mbushjes së bojlerit nga ventili duhet të derdhet një rymë e vazhdueshme ujë. Atëherë mund të mbyllni rubinetin për ujë të ngrohtë.

Kur nevojitet zbrazja e bojlerit në radhë të parë është e nevojshme të ndërpritet ushqimi elektrik i bojlerit. Ndërprisni hyrjen e ujit në pajisjen. Hapni rubinetin për ujë të ngrohtë të çezmës. Hapni rubinetin 7 (fig. 5) që të derdhet uji nga bojleri. Në se në instalimin nuk ka rubinet të tillë, bojleri mund të zbrazet drejt për së drejti nga tubi i hyrjes së ujit, për këtë ai paraprakisht duhet të çmontohet nga ujësllësi

Në rast heqjes së flanaxhos është normale të derdhen disa litra uji, që kanë mbetur në ujëmbajtësin.

! Gjatë derdhjes duhet të merren masa për parandalimin e dëmeve eventuale nga derdhja e ujit.

Nëse presioni në rrjetin e ujësllësit tejkalon vlerën e përkthuar në paragrafin e parë më sipër, atëherë nevojitet montimi i ventilin reduktiv, në rast të kundërt bojleri nuk do të eksploatohet në mënyrë të drejtë. Prodhuesi nuk mban përgjegjësi për problemet që dalin nga përdorimi i parregullt të aparatit.

3. Lidhje me rrjeti elektrik.

! Para se ta takoni ushqimin elektrik duhet të sigurohuni se aparati është i mbushur me ujë.

3.1. Tek modelet që janë të pajisura me kablo ushquese, i kompletuar me spinë, lidhja bëhet duke e futur në prizën.

! Kontakti duhet në mënyrë të drejtë të lidhet ndaj rrjetit të veçantë të rrymës dhe të sigurohet me mbrojtës. Ai duhet të tokëzohet.

3.2. Ngrohësi e ujit të paketuar bashkë me përcjellësin ngarkues pa prizë

Pajisja duhet të lidhet ndaj rrjetit të veçantë të rrymës prej instalimit stacionar të rrymës, siguruar me valvolë sigurie me elektricitet të shpallur nominal 16A (20A për kapacitet > 3700W). Lidhja duhet të jetë e qëndrueshme – pa lidhur prizat. Rrjeti i rrymës duhet të sigurohet me valvolë sigurie dhe me pajisje të instaluar që siguron ndarjen e të gjitha poleve në kushtet e mbitensionit të kategorisë së III-të.

Lidhja e përcjellësve të prizës ngarkuese të pajisjes duhet të bëhet po ashtu:

- Përcjellësi me ngjyrë kafe të izolimit – ndaj përcjellësit të fazës prej instalimit elektrik (L)
- Përcjellësi me ngjyrë blu të izolimit – ndaj përcjellësit neutral të instalimit elektrik (N)
- Përcjellësi me ngjyrë jeshile të izolimit – ndaj përcjellësit sigurie prej instalimit elektrik (⊕)

3.3. Ngrohësi i ujit pa prizë ngarkuese

Pajisja duhet të lidhet ndaj rrjetit të veçantë të rrymës prej instalimit stacionar elektrik, siguruar me valvolë sigurie me elektricitet të shpallur nominal 16A (20A për kapacitet > 3700W). Lidhja realizohet me përcjellëse të forta bakri – kablo 3x2,5 mm² për kapacitet të përgjithshëm prej 3000W (kablo 3x4.0 mm² për kapacitet > 3700W).

Në qarkun elektririk ushqyes të aparatit duhet të montohet një pajisje që të sigurojë shkëputjen e të gjitha poleve në kushtet e mbitensionit e kategorisë III. Për të montuar përcuesin elektrik ushqyes i bojlerit është e nevojshme të hiqet kapaku plastik.

Lidhja e përcuesve ushqyes duhet të jetë në përputhje me shënimet mbi kapëzave, si vijon:

- ai i fazës tek shënimi A ose A1 ose L ose L1.
- ai neutral tek shënimi N (B ose B1 ose N1)
- Është e detyrueshme lidhja e përcuesit mbrojtës me bashkuesin me vidë, i shënuar me shënjën (⊕).

Pas montimit kapaku plastik vendoset përsëri!

Shpjegime të fig.6:

T1,T2 – termoshkëqës ; TR/EC – termorregullatori / blloku elektronik; R1,R2 – ngrohësit; F1,F2 – flanaxhat; S1,S2– sensorët; WiFi modul (për modelet me WiFi).

V. MBROJTJE ANTIKOROZIVE – ANODË MAGNEZI

Protectori i anodës magnezit mbrohet edhe me shumë sipërfaqen e brendshme të ujëmbajtësit nga korrozioni. Ai është një element i konsumueshëm që duhet të këmbëhet në mënyrë periodike.

Për një shrytëzim afatgjatë dhe pa defekte e bojlerit tuaj, prodhuesi rekomandon një kontroll periodik e gjendjes së anodës magnezit nga teknik i licenzuar dhe të ndrohet në rast se është e nevojshme, që mund të bëhet në kohën e profilaksis së aparatit.

Për kryerjen e këmbimit kontaktoni me repartet e autorizuar!

VI. PUNA ME APARATIN.

1. Vënja në punë të aparatit

Para lëshimit të parë të aparatit sigurohuni se bojleri është lidhur në mënyrë të rregullt me rejetin elektrik dhe është i mbushur me ujë. Lëshimi i bojlerit bëhet nëpërmjet paisja e montuar në rrejetin e instalimit e përshkruar në nën pikën 3.3 të pikës IV ose lidhja e spinës me prizën (nëse modeli është me kablo me spinë).

2. Përshkrimi i panelit për komandimin e aparatit

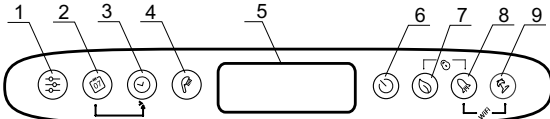

Përcaktimi i funksionimit të butonave dhe elementeve:

- 1 - Butoni për zgjedhjen e programit dhe aktivizimin e funksioneve të programimit në regjimin "Programuesi javor";
2 - Butoni për zgjedhjen e ditëve të javës;
3 - Butoni për zgjedhjen e orës / periudhës në regjimet e ndryshme;
4 - Butoni "Dorezë telefoni" për të zgjedhur numrin e dusheve dhe për të aktivizuar regjimin "Kontroll me dorë";
5 - Ekran LCD.
6 - Butoni për të kyçur / shkyçur aparatin - regjimi "Stand by";
7 - Butoni për zgjedhjen e regjimeve ECO SMART, ECO NIGHT ose ECO COMFORT;

- 8 - Butoni i zgjedhjes së funksionit "BOOST";
9 - Butoni për të kyçur / shkyçur regjimin "Pushime";
Kombinimet e mundshme:
7 + 8 - "mbyllje" e panelit;
8 + 9 - Kyçje dhe shkyçje e modulit Wi-Fi ("Stand by regjimi");
2 + 3 - Kopjimi i gjendjes së qelizës aktuale;
1 + 2 - Kopjimi i gjendjes së qelizës aktuale.

3. Kyçja e komandimit elektronik të aparatit

Kyçja bëhet me butonin . Ekran tregon regjimin në të cilin do të funksionojë dhe në varësi të tij simbolet e përshkruara më poshtë për secilin regjim. Shkyçja e komandimit elektronik bëhet me shtypja e butonit .

4. Rregullime dhe komandimi i aparatit

• Kyçja dhe shkyçja e Wi-Fi (modele me Wi-Fi)

Kyçja dhe shkyçja e Wi-Fi modulit bëhet me anë e mbajtjes së njëkohshme të butonave + Kyçja dhe shkyçja e Wi-Fi modulit bëhet me anë e mbajtjes së njëkohshme të butonave . Kur Wi- Fi moduli është i kyçur në ekranin del simboli .

• Rregullimin e ditës së javës dhe orës

Për të punuar në mënyrë korrekte regjimet e programeve, duhet të rregulloni orën dhe ditën aktuale të javës. Rregullimi kryhet në regjimin "stand-by".

Mbajeni të shtypur butonin . Në fushën për zgjedhjen e ditës së javës fillon të vezullojë dita e javës. Me anë të butonit zgjidhni ditën aktuale e javës. Shtypni butonin për të konfirmuar zgjedhjen e bërë. Dy shifrat e para të kohëmatësis fillojnë të vezullojnë. Me butonin rregulloni orën dhe e konfirmoni me butonin . Grupi i dytë të shifrave fillon të vezullojë. Përsëri me anë të butonit rregulloni minutat dhe e konfirmoni me butonin .

• Orientimi i ekranit nga pozicioni vertikal në horizontal

Për të punuar në mënyrë korrekte regjimet e programeve, kur aparatit montohet horizontalisht, është e detyrueshme të zgjidhni mënyrën e funksionimit për modelin "horizontal" (orientimin horizontal i ekranit).

Për të kaluar nga simbolet horizontale në vertikale dhe anasjelltas, është e nevojshme të shtypni dhe të mbani të dy butonat

+ për 5 sekonda kur bojleri është në regjimin „Stand by“.

• Regjimi "Komandim me dorë"

Me anë të butonit mund të zgjidhni regjimin pune "Komandim me dorë". Në ekranin del simboli dhe kohëmatësi për numërim të mbrapsht nëse aparatit është në regjimin e ngrohjes ose ora nëse aparatit është gati për përdorim. Kur aktivoni regjimin me dorë mbi ekranin del rregullimi i fundit që është në kujtesën për numri i dusheve. Numri maksimal i dusheve që mund të zgjidhen varet nga modeli dhe është treguar në tabelën 1.3.

• Funkzioni "Kundër ngrirje"

Funksioni "kundër ngrirje" është aktiv në regjimin "Komandim dore" dhe "Programuesi javor".

Për të kyçur funksioni "kundër ngrirje" shtypni butonin deri në daljen e simbolit .

E RËNDËSISHME: Ushqimi elektrik i aparatit duhet të jetë i kyçur. Valvola mbrojtëse dhe tubacioni nga ajo ndaj aparatit detyrimisht duhet të jenë të siguruara kundër ngrirje.

• Regjimi "Programuesi javor"

Me shtypjen e butonit , mund të zgjidhni një nga tre regjimet javore, programe të instaluar në aparat - P1, P2 ose P3.

Për të rregulluar programin që keni zgjedhur shtypni dhe mbani butonin

për të filluar rregullimin e tij.

Pajisja hyn në regjimin e programimit për programin e zgjedhur. Në ekranin treguesi për programet (P1, P2 ose P3) vezullon.

Hapi 1 – Zgjedhja e ditës së javës

Me anë të butonit zgjidhni ditën e javës në të cilën do të ndryshoni programin.

Hapi 2 – Zgjedhja e orës

Me anë të butonit zgjidhni orën që dëshironi.

Hapi 3 – Zgjedhja e sasisë së dëshiruar e ujit të ngrohtë

Me anë të butonit zgjidhni numrin i dusheve për të caktuar sasi e nevojshme të ujit të ngrohtë për orën e dëshiruar. Mund të zgjidhen pozicionet sipas dëshirës *, 1, 2,... numri i dusheve duke i përshkruar me butonin .

* "do të thotë se është zgjedhur regjimi "kundër ngrirje" që në ekranin del me simbolin .

Me anë të kombinimit të butonave dhe mund të kopijoni rregulimeve (numri i dusheve) nga ora aktuale në orën që vijon.

Për këtë qelim butoni mbahet i shtypur, kurse me shtypjen e butonit kalohet në orën që vijon (qeliza e ngjitur), duke kopjuar numri i zgjedhur i dusheve.



Për çdo orë të ditës është siguruar qelizë në diagramin e orës. Shifrat nën asaj Ju orientojnë.

Përshkrimi i shënimeve:

- kur qeliza e orës është mbushur ka kërkesë për ujë të ngrohtë në këtë orë dhe uji do të jetë i ngrohur në varësi të numrit të zgjedhur të dusheve.

- nëse qeliza e orës është boshë aparatit nuk ka për detyrë për këtë orë.

Ndryshimet e bëra konfirmohen me shtypjen e njëhershme të butonit , nme të cilën aparatit do të dali nga regjimi për rregullimin.

Në rast se butonat nuk manipulohen për një kohë të gjatë ndryshimet e bëra ruhen automatikisht (bile se nuk janë të konfirmuara).

Regjimet e programuara - P1 dhe P2

Për programet P1 dhe P2 mund të zgjidhni në të cilën ditë të javës, në ç'orë çfarë sasi ujë i ngrohtë është e nevojshme. Aparati llogarit kur të kyçet për të siguruar sasinë e nevojshme në orën e vendosur.

Për shembull:

Nëse është vendosur e merkura ora 18:00 të ketë ujë të ngrohtë për 3 dushe aparatit do të mbajë këtë sasi për një periudhë të caktuar kohore dhe do të shkyçet.

Regjimi i programuara – P3

Për programet P3 mund të zgjidhni në të cilën ditë të javës për çfarë periudhë kohore të kyçet aparatit dhe çfarë sasi ujë të ngrohtë të sigurojë. Aparati kyçet dhe përpiqet të arrijë sasia e vendosur të dusheve.

Për shembull:

Nëse është vendosur e merkura ora 18:00 të ketë ujë të ngrohtë për 3 dushe aparatit do të fillojë të ngrohë ujin që në këtë orë të arrijë të vendosurit 3 dushe.

• Regjimi ECO SMART, ECO NIGHT dhe ECO COMFORT

Me shtypjen e butonit mund të zgjidhni midis tre regjimeve:

ECO - ECO SMART,

EC1 - ECO COMFORT (kufiri më i ulët siguron 2 dushe, kufiri i sipërm gjeneron kurtime).

EC2 - ECO NIGHT (SMART algoritmi me përparësi të ngrohjes gjatë natës). Regjimi i zgjedhur tregohet mbi ekranin.

Në regjimet "ECO" bojleri elektrik përpunon një algoritëm i vetë të punës për të garantuar kursimin e energjisë elektrike dhe përkatësisht të ulë llogarinë Juaj për energji elektrike por njëkohësisht të ruajë në mënyrë maksimale komforti i përdorimit.

Vini re! Bojleri elektrik TESY që keni ka klasën më të lartë të energjisë. Klasa e aparatit garantohe vetëm kur pajisja operon në modalitetin ECO "Eco smart", për shkak të kurtimeve të konsiderueshme të energjisë që gjenerohen.

Parimi i funksionimit: pas zgjedhjen e një nga tre regjimet "ECO", aparati do të studiojë zakonet tuaja dhe do të zhvillojë një program javor në mënyrë që t'ju ofrojë sasinë e nevojshme të ujit, në kohën e duhur kur ju nevojitet, por gjithashtu në mënyrë që të gjenerojë kurse të energjisë dhe të zvogëlojë fatëruen tuaj të energjisë elektrike. Parimi i punës kërkon një periudhë të vetëtrajnit që zgjat një javë. Pas regjimit "ECO", aparati fillon të grumbullojë kurse të energjisë pa prishur komoditetin tuaj, të llogaritur në bazë të zakoneve Tuaja të hulumtuara. Aparati vazhdon të monitorojë zakonet tuaja dhe trajnohet vetë vazhdimisht.







Në këtë mënyrë ndërhyrja juaj nuk është e mundur pasi të jetë zgjedhur, dmth. Ju NUK mund të rregulloni numrin e dusheve.

Në rast se ndryshoni zakonet tuaja shpesh, pajisja nuk do të jetë në gjendje të zhvillojë një algoritëm të saktë që do të garantonte komoditetin tuaj dhe të sigurojë ujë të ngrohtë pikërisht kur keni nevojë për të. Në këtë kuptim, nëse funksionimi i pajisjes në regjimin "Eco smart" nuk ju kënaq dhe nuk ju siguron komoditetin e nevojshëm, dhe ju doni që aparati të vazhdojë të kujdeset për uljen e kostove tuaja me anë të shtypjes së butonit . Ju mund të zgjidhni regjimin e funksionimit **EC1** për një nivel më të lartë komoditeti, i cili gjithashtu do të gjenerojë kurse të energjisë, megjithëse në një masë më të vogël. Zgjedhja e regjimit **EC1** është i destinuar për përdoruesit me zakone të ndryshueshme, për të cilët do të ishte e vështirë të krijonin një orar të saktë të punës javore.

Mund të zgjidhni regjimin **EC2** për të gjeneruar kurse maksimale të energjisë. Kjo është një mënyrë me algoritëm SMART me përparësi të ngrohjes gjatë natës.



 **Shënim:** Kur energjia elektrike ndërpritet ose e këputet, aparati ruan rregullimet e tij deri në 12 orë. Vetëm me butonin "on / off" mund të startoni përsëri algoritmin, në të cilin aparati do të fillojë të trajnohet vetë që nga fillimi.

● Funksioni "LOCK"

Mbajtja e zgjatur të njëkohshme e butonave  dhe  paneli i kontrollit është "i mbyllur" dhe nëpër tij nuk mund të bëhen komando. Nëse paneli është i mbyllur në ekranin del simboli . Nëse shtypet një buton i caktuar kur paneli është i mbyllur të gjitha butonat ndriçojnë por aparati nuk pranon komanda, simboli  vezullon 3 herë me të cilën fton për shkyçje. Për të shkyçur panelin përsëri është e nevojshme të shtypni dhe të mbani butonat  dhe  njëkohësisht për 2 sekonda.

● Funksioni pushime VAC



Në rast se planifikoni të mungoni nga shtëpia për më shumë se 1 ditë mund të aktivizoni regjimin "Pushime" që bojleri elektrik të "di" se kur do të kthehuni në shtëpinë dhe t'ju sigurojë ujë të ngrohtë.

Për të kyçur regjimin "Pushime" duhet të shtypni butonin . Mbi ekranin del „00“ ditë, sikurse shifrat dhe simboli  vezullojnë. Nëse numri i ditëve "00" nuk ndryshohet regjimi "Pushime" nuk mund të aktivizohet.



Për të shënuar numri i ditëve përdorni butonin . Nëse numri i ditëve "00" nuk ndryshohet regjimi "Pushime" nuk mund të aktivizohet.





Për të shënuar numri i ditëve përdorni butonin  do vazhdojë të vezullojë.

Dy parametrat e mbetura janë të vendosura si rregullime të fabrikës: numri maksimal i dusheve në orën 18:00 në ditën e fundit të pushimit.

Për të ndryshuar orën për të cilën të sigurohet sasinë e dëshiruar ujë të ngrohtë përdorni butonin . Për të ndryshuar numri i dusheve përdorni butonin . Parametrat e vendosura konfirmohen me shtypjen e butonit , me të cilin regjimi "Pushime" është i aktivuar.

Mbi ekranin simboli  ndalon të vezullojë dhe ndriçon vazhdimisht. Janë në dukje numri i ditave të pushimit, numri i dusheve dhe ora në të cilën duhet të sigurohet uji i ngrohtë.

Dalja nga regjimi i pushimit, pa ndryshim, mund të kryhet ose me anë të shtypjes së  ose kur për një kohë të gjatë nuk preket asnjë buton. Simboli  zhduket.

Për të dal nga regjimi "Pushime" shtypni njërin nga butonat - ,  ose . Nëse shtypet butonin , deri sa regjimi "Pushime" është i aktivuar hyhet në regjimin e programimit dhe numri i ditëve dhe simboli  fillojnë të vezullojnë përsëri.

 **Vërejtje:** Numri i ditëve që futni /periudha e mungesës/ duhet të përfshijë dhe dita në të cilën ktheheni në shtëpinë tuaj.

● Funksioni "BOOST" (Ngrohja e njehershme deri në temperaturën maksimale dhe kthimin automatik në regjimin e programuar të punës)

Kur aktivizoni funksionin BOOST, bojleri do të ngrohë ujin në temperaturën maksimale të mundshme pa ndryshuar algoritmin e punës së regjimit përkatës të funksionimit. Pasi të keni arritur temperaturën maksimale, aparati kalon automatikisht në regjimin e mëparshëm të funksionimit. Funksioni BOOST është aktiv në regjimet "ECO", "Pushime" dhe "Programuesi javor".

Për të kyçur BOOST, shtypni në mënyrë të vazhdueshme butonin .

Për të çaktivizuar BOOST, shtypni përsëri butonin .

● Funksioni "KTHIMIN NË RREGULLIMET E FABRIKËS"

Për të realizuar funksionin është e rëndësishme bojleri të jetë në regjimin "Stand by". Realizohet me anë të mbajtjes së butonit  për minimum 10 sekonda. Në sekondën e pestë do të ndizen të gjitha simbolet mbi panelin që simbolizon se keni kthyer aparatun në rregullimet e fabrikës.

 **Vërejtje:** Nëse aparati kthehet në rregullimet e fabrikës ai duhet të lidhet përsëri ndaj pajisjes Wi-Fi.

● Simboli "Doreza e telefonit"

Simboli "Doreza e telefonit"  Ju jep informacion aktual në lidhje me sasinë e ujit të ngrohtë dhe nëse sasia e caktuar është arritur në regjimet e ndryshme. Sasia e ujit për një dush llogaritet në bazë të standardeve mesatare evropiane dhe mund të mos përputhet me komoditetin tuaj personal. Kur simboli "Doreza e telefonit" ndizet vazhdimisht, kjo do të thotë që është arritur sasia e caktuar e ujit të ngrohtë. Kur simboli i "Doreza e telefonit" pulson, kjo tregon që pajisja është në regjimin e ngrohjes. Kur më shumë se një "dush" nuk është gati, ata vezullojnë njëri pas tjetrit vazhdimisht. Në këtë mënyrë, jepet informacion në lidhje me sasinë e caktuar të ujit të ngrohtë, si dhe sasinë e arritur në çdo kohë të caktuar.

Për shembull:

Uji i ngrohtë për 2 dushe është gati për përdorimin. Dushi i tretë është në procesin e ngrohjes. Rezultati përfundimtar është të ketë ujë i ngrohtë me sasi ekuivalente për 3 dushe.





Në regjimin "Komandim me dorë" dhe regjimi "BOOST" mbi ekranin del kohëmatësi që tregon afërsisht koha e mbetur në arritjen e sasisë së nevojshme i ujit të ngrohtë që është vendosur.

5. Probleme të regjistruara

Me regjistrimin e një problem në pajisjen simboli  del në panelin dhe fillon të vezullojë. Kodi i gabimit të regjistruar del mbi panelin.

Lsta e gabimeve që mund të dlin mbi ekranin:

Kodi i gabimeve	Emërtimi i gabimeve
Er1	Sensori 1 - Dhënësi i poshtëm është këputur
Er2	Sensori 1 - Dhënësi i poshtëm ka qark të shkurtër
Er3	Sensori 1 - Dhënësi i sipërm është këputur
Er4	Sensori 1 - Dhënësi i sipërm ka qark të shkurtër
Er5	Sensori 2 - Dhënësi i poshtëm është këputur
Er6	Sensori 2 - Dhënësi i poshtëm ka qark të shkurtër
Er7	Sensori 2 - Dhënësi i sipërm është këputur
Er8	Sensori 2 - Dhënësi i sipërm ka qark të shkurtër
Er9	Gabim i softuerit
Er10	Ngrohësi punon në gjendje të thatë (H1)
Er11	Ngrohësi punon në gjendje të thatë (H2)

 **Vërejtje:** Nëse del simboli  dhe ndonjë nga gabimet e përmendura më lart ju lutemi kontaktoni me një qendër i autorizuar të shërbimit! Qendrat e shërbimit janë treguar në kartën e garantimit.

VII. MIRËBAJTJA PERIODIKE

Gjatë punës normale të bojlerit, nga ndikimi i temperaturës së lartë mbi sipërfaqja e ngrohësit mbetet gëlqerë /gur kaldaje/. Ajo keqëson shkëmbimin e nxehtësis midis ngrohësi dhe uji. Temperatura mbi sipërfaqen e ngrohësit dhe në zonën rreth tij rritet. Del një zhurmë karakteristik /i ujit që valon/. Termorregullatori fillon të kontaktojë dhe të shkyçet më shpesh. Është e mundshme veprimi i "rremë" e mbrojtjes së temperaturës. Për shkak të kësaj prodhuesi i aparatit rekomandon profilaksi të bojlerit Tuaj në çdo dy vjet nga një qëndër e autorizuar ose një reparat baze. Kjo profilaksi duhet të përfshijë pastrim dhe kontroll të protektorit e anodës (tek bojlerët me veshje qelq-kermike), që në rast nevojë mund të ndrohet me një i ri. Për ta pastruar aparatun përdorni pecetë të lagët. Mos përdorni mjete pastruese abrazive ose të cilat përmbajnë tretës. Mos hidhni ujë mbi aparatun.

Prodhuesi nuk mban përgjegjësi për të gjitha pasojat që rrjedhin nga mosrespektimin e këtij instruksioni.



Udhëzime për mbrojtjen e mjedisit

Bojlerët e vjetër kanë materiale të çmueshme dhe prandaj ata nuk duhet të hidhen sëbashku me plehrat shtëpiake! Ju lutemi të kontriboni në mënyrë aktive për të mbrojtur mjedisin duke dorëzuar aparatun tek pikët blerëse të licenzuar (nëse ka të tillë).

1

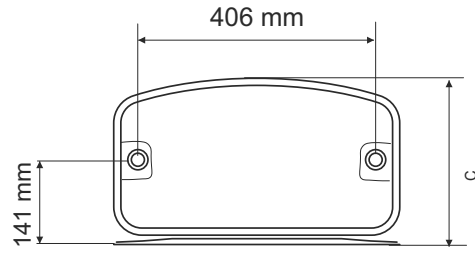
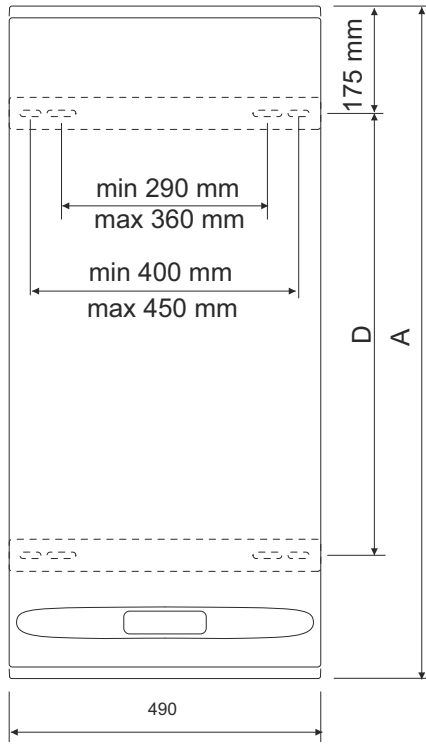

1.3

	A	C	D				
				max	T out of box	max	T out of box
GCR 3027 ... EC[W]	497	490	165		79		79
GCR 5027 ... EC[W]	709	490	405		79		79
GCR 8027 ... EC[W]	1057	490	695		78		78
GCR 10027 ... EC[W]	1287	490	880		78		69

1.1

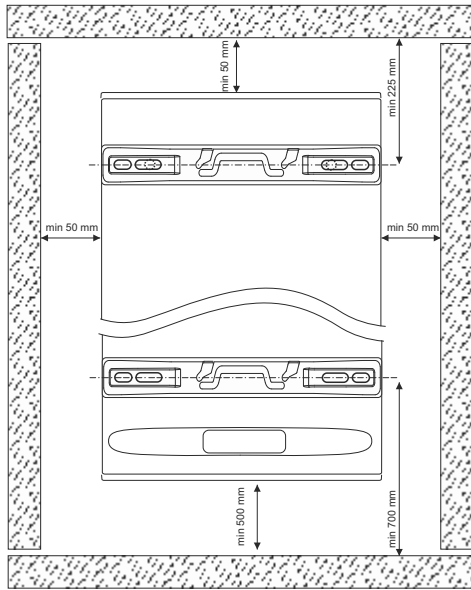

1.2

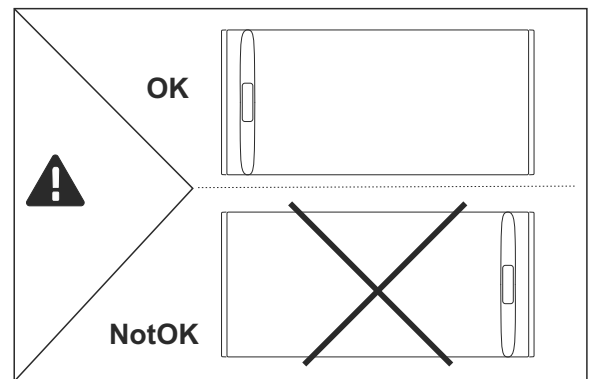
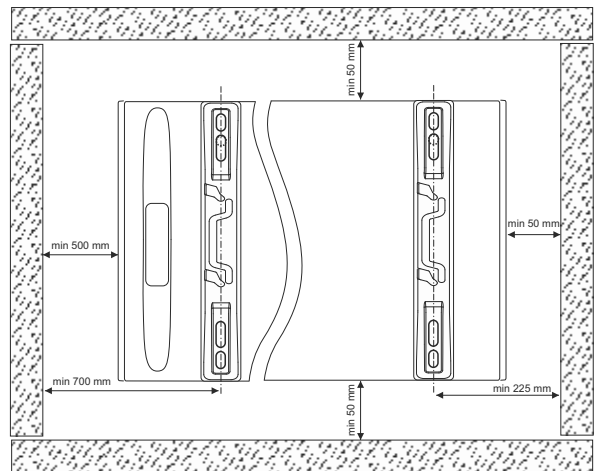

2

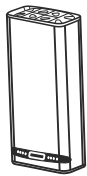
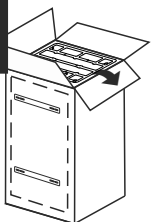

A

B



1X



1X



1X

C



2X

D

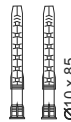

2X

Ø10 x 85

E

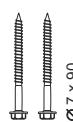

2X

Ø7 x 90

F



2X

G

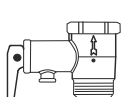

1X

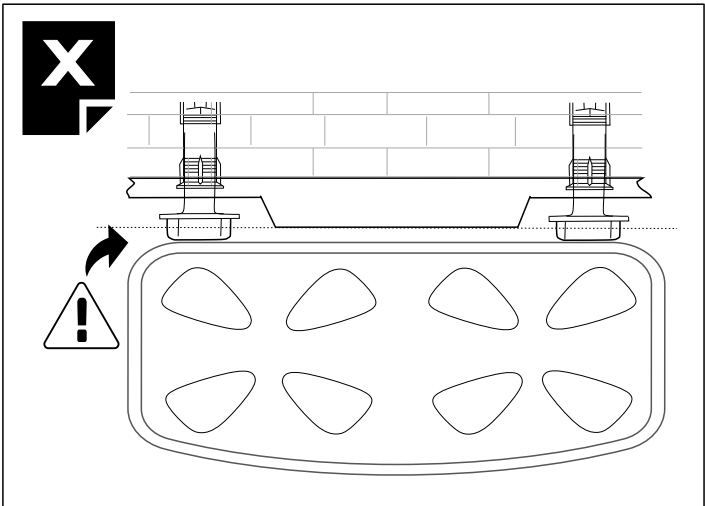
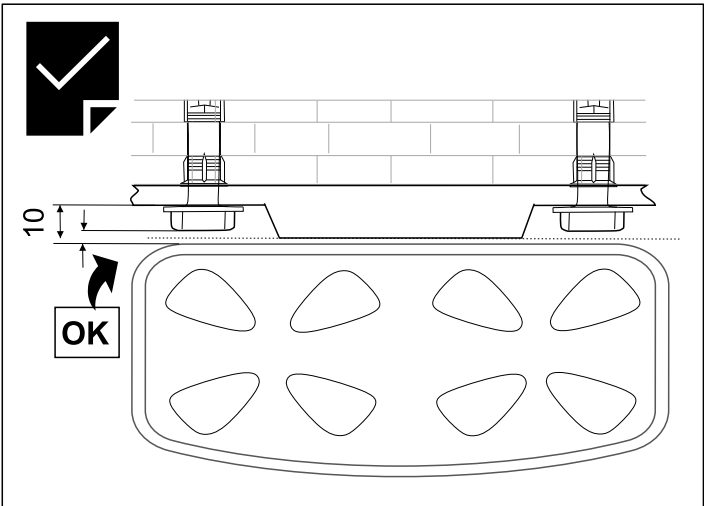
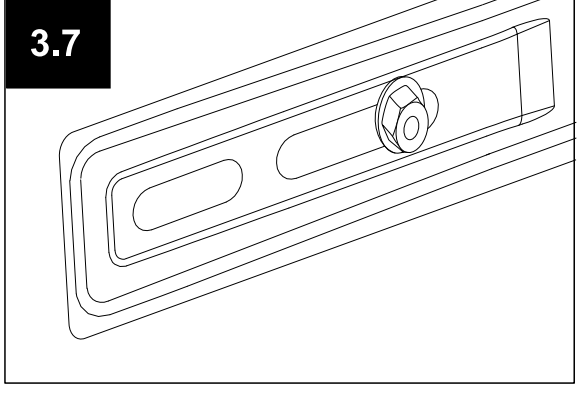
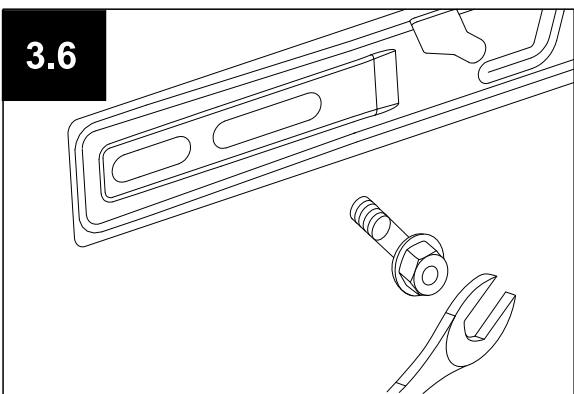
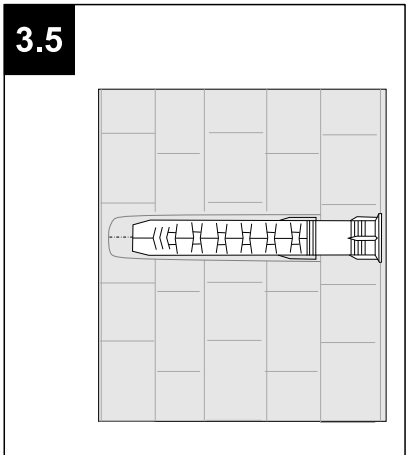
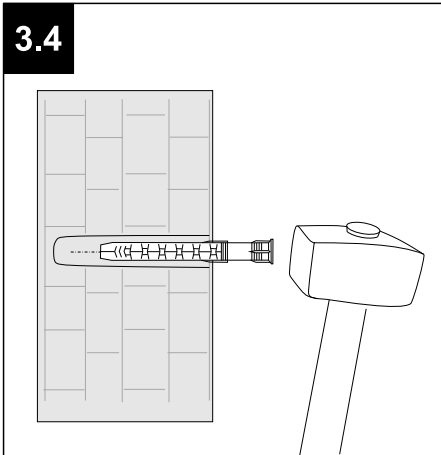
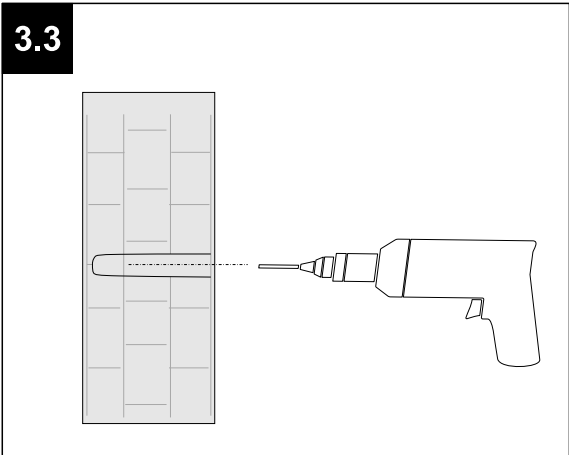
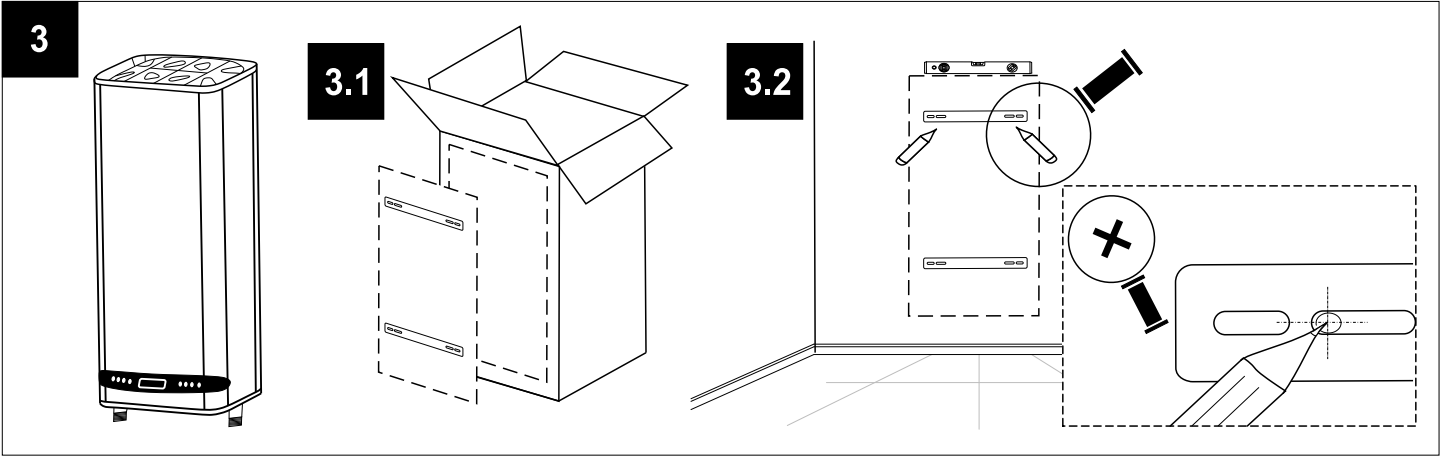

4.1

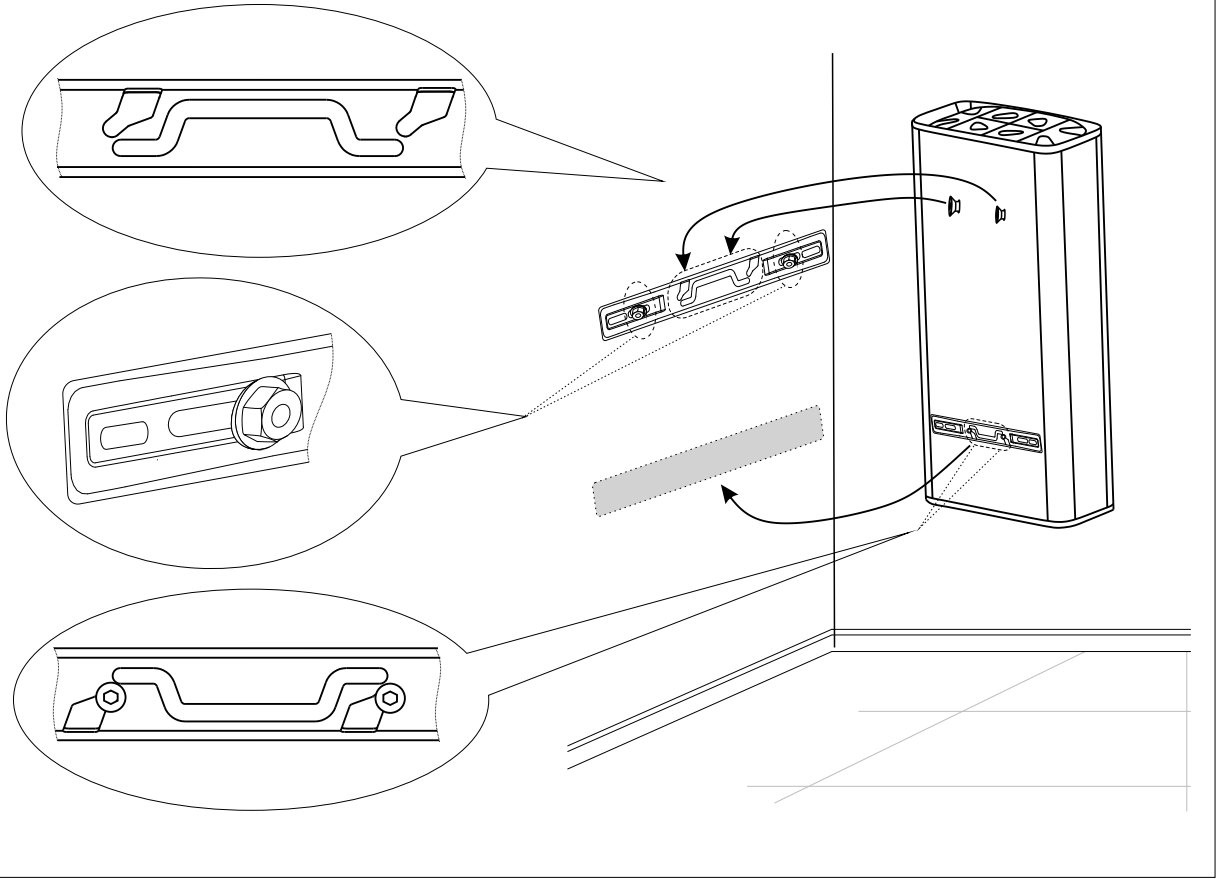

4.2

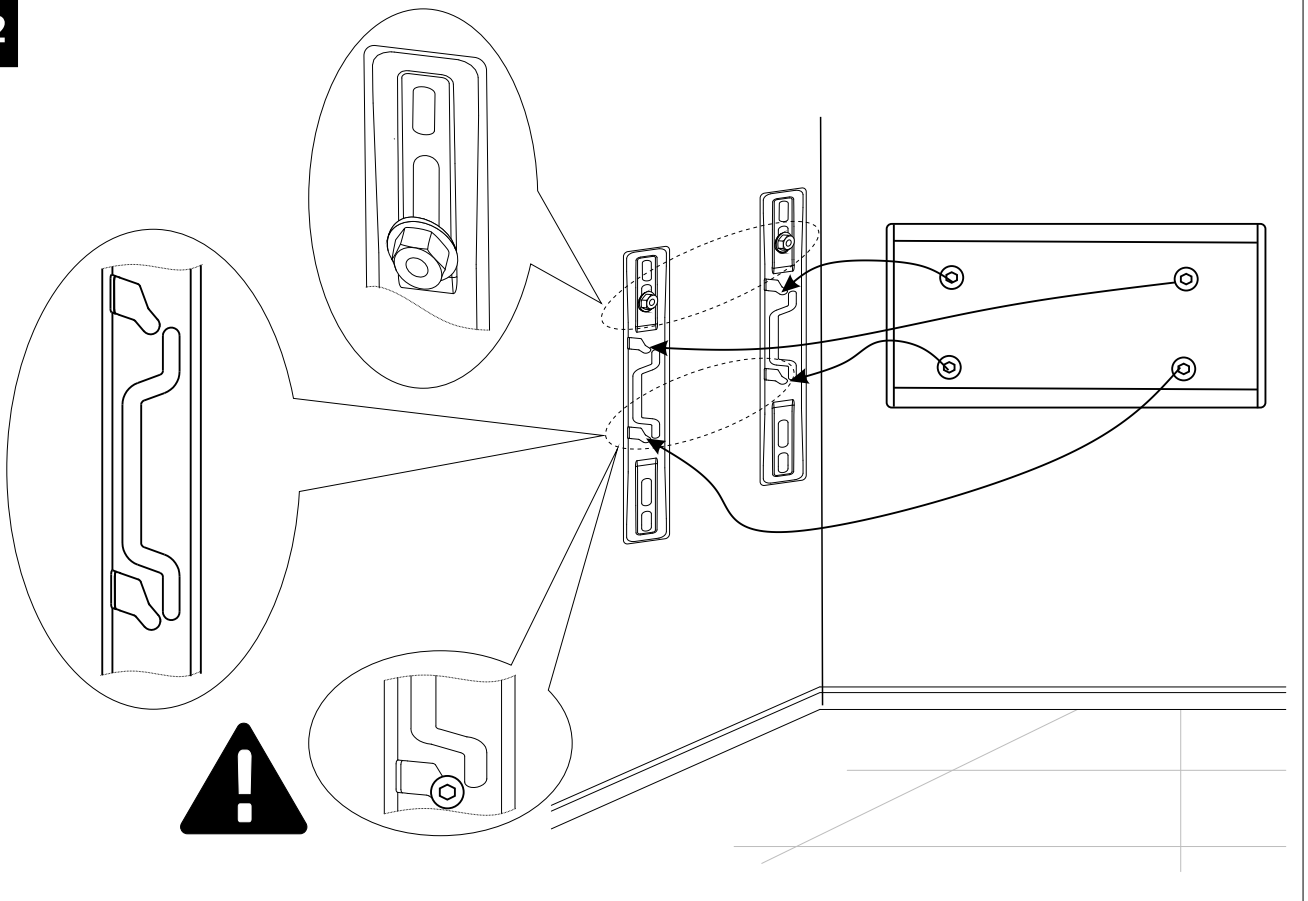

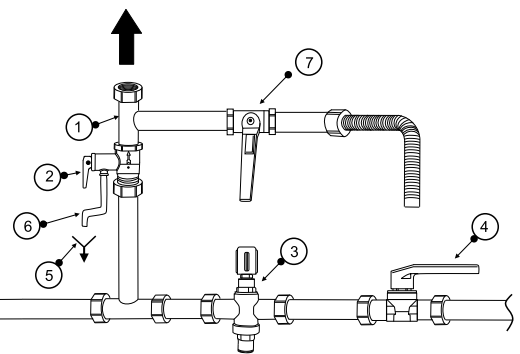
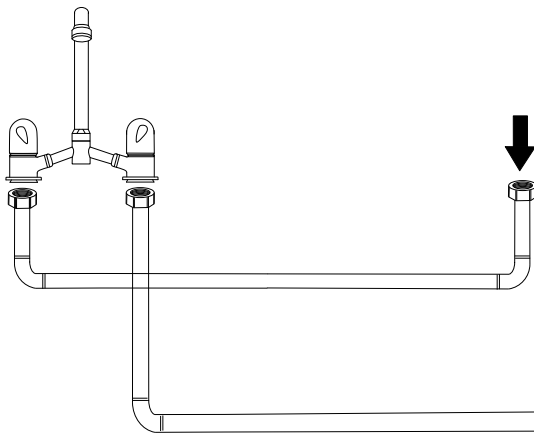
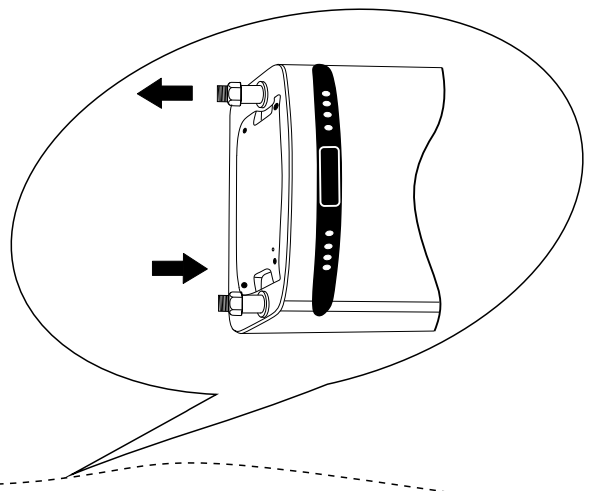
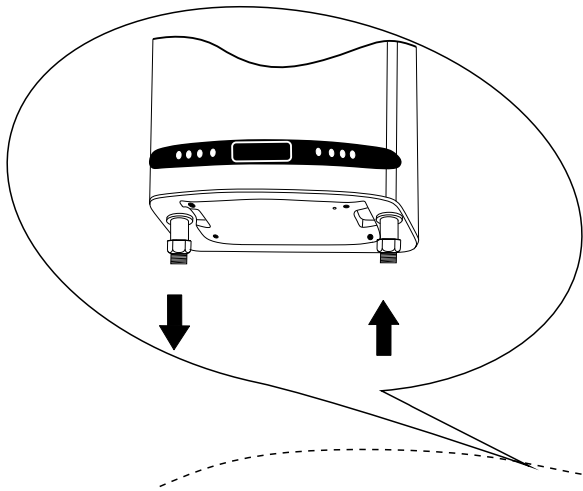
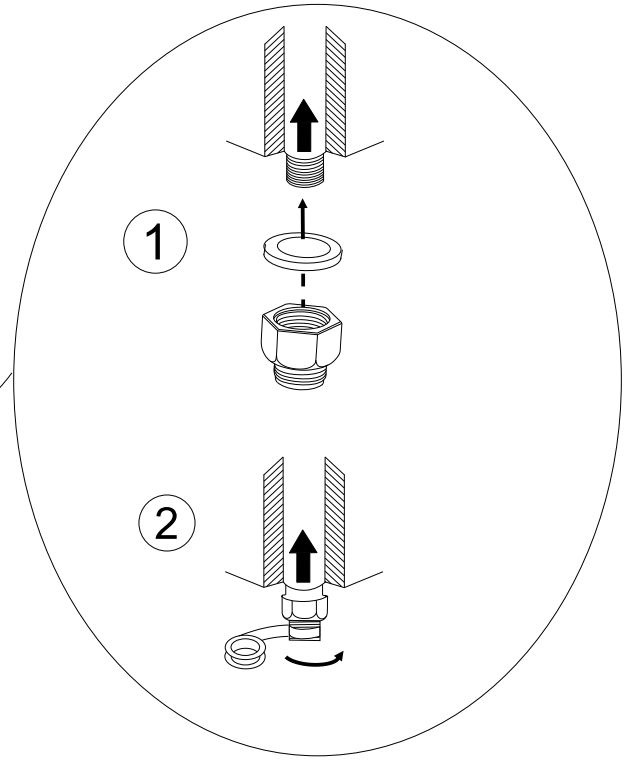
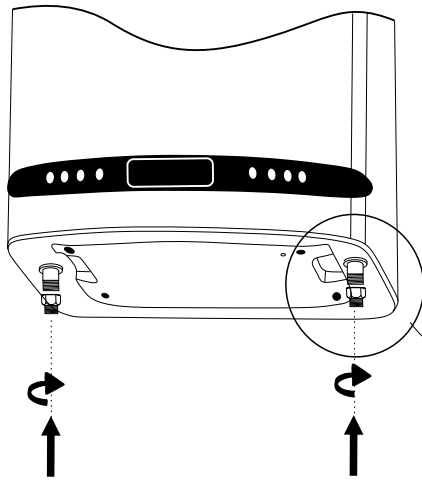

6

6.1

Electrical diagrams - Copper heating element

* Wi-Fi module - optional

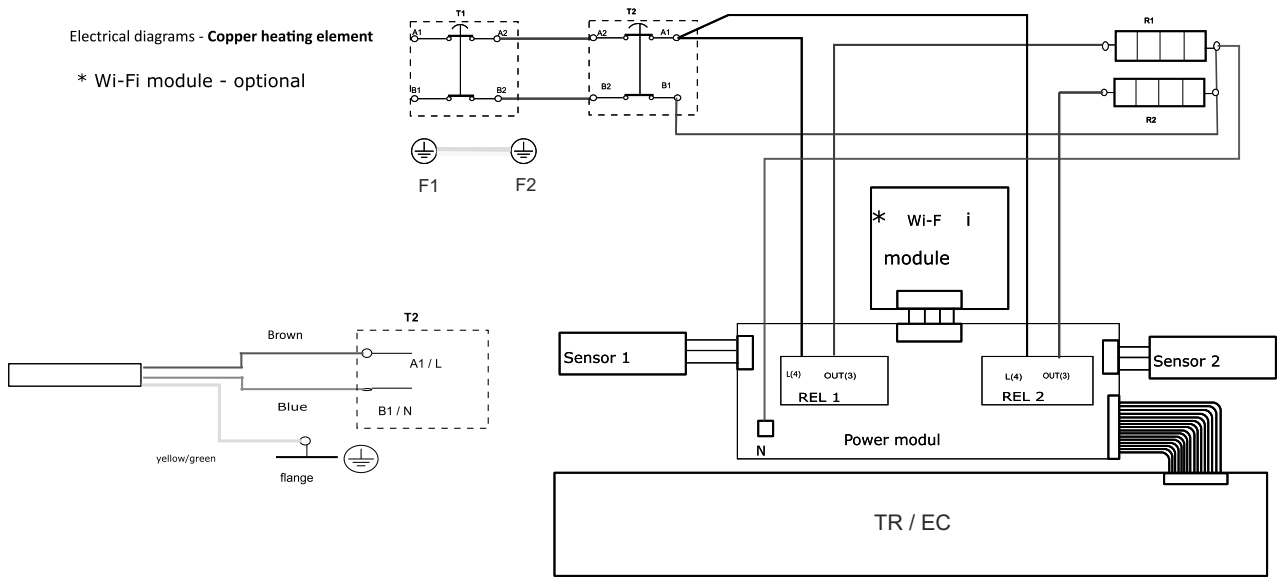

6.2

Electrical diagrams - DRY heating element

*Wi-Fi module - optional

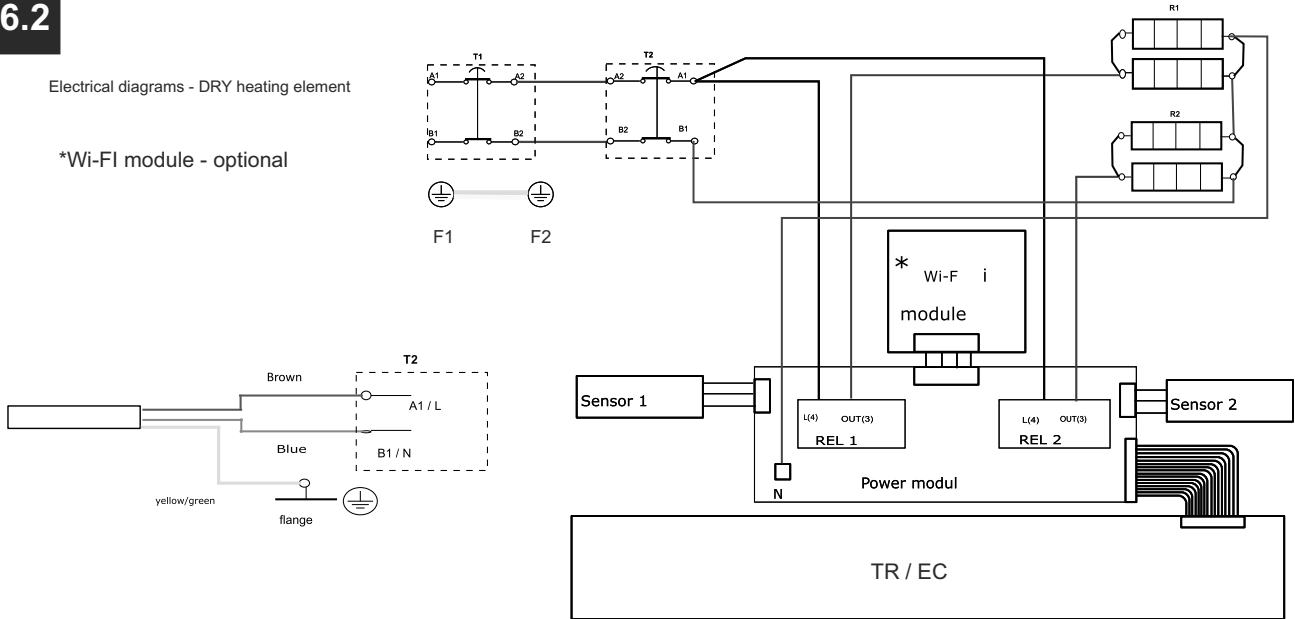

6.3

Electrical diagrams - Copper heating element

*Wi-Fi module - optional

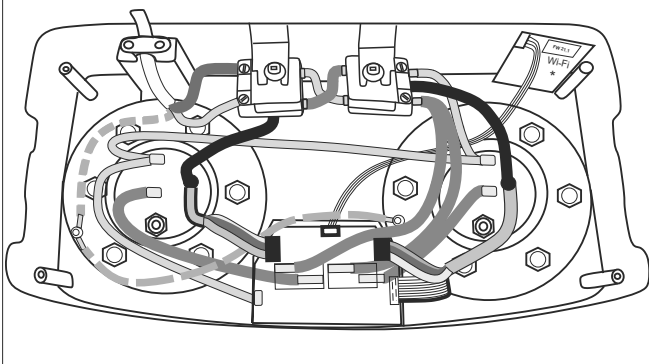

6.4

Electrical diagrams - DRY heating element

*Wi-Fi module - optional

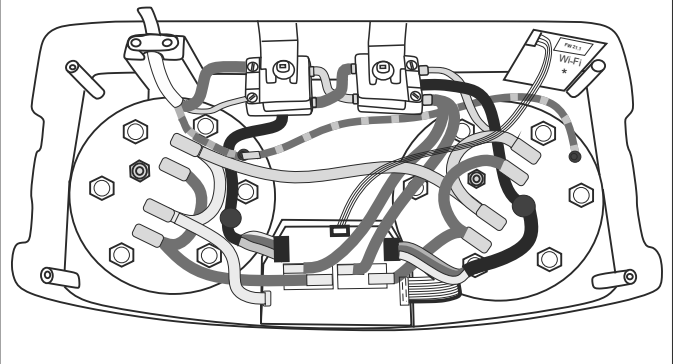

7

7.1

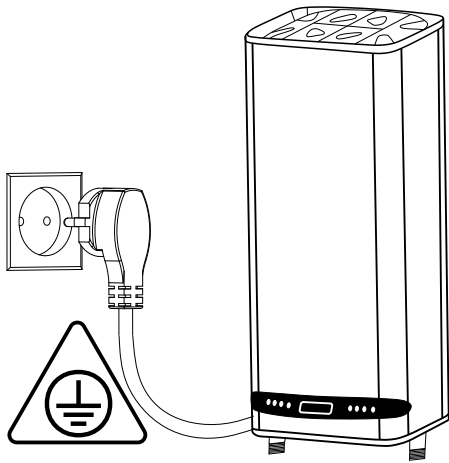

7.2

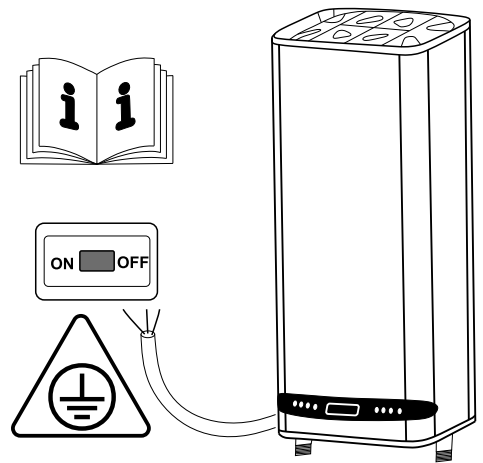

7.3

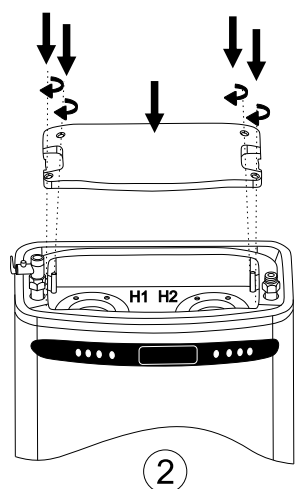
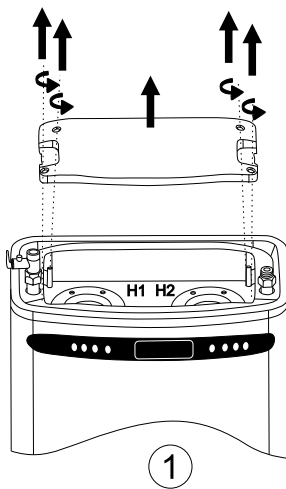
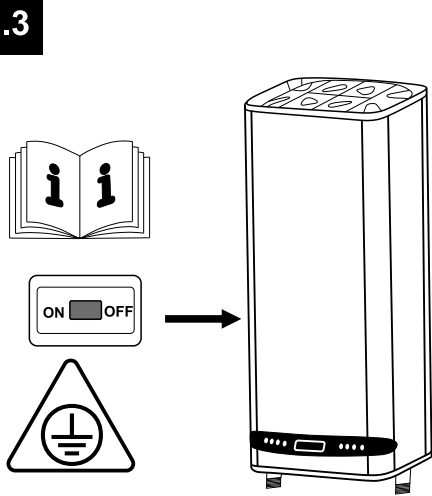

8

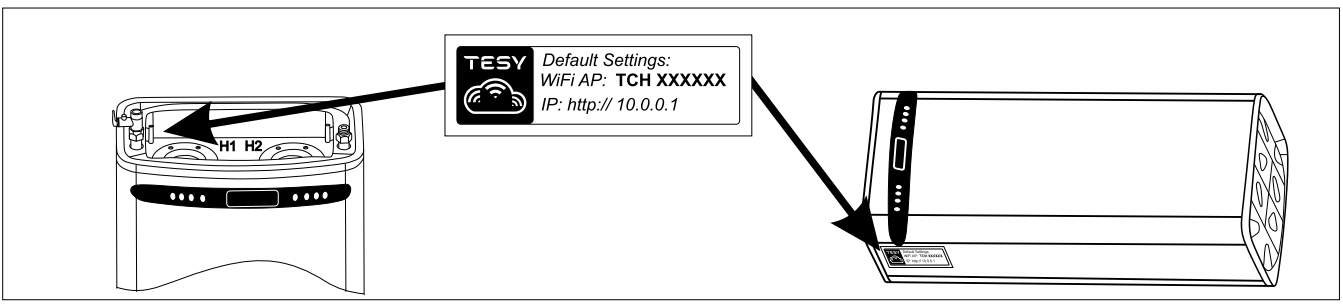
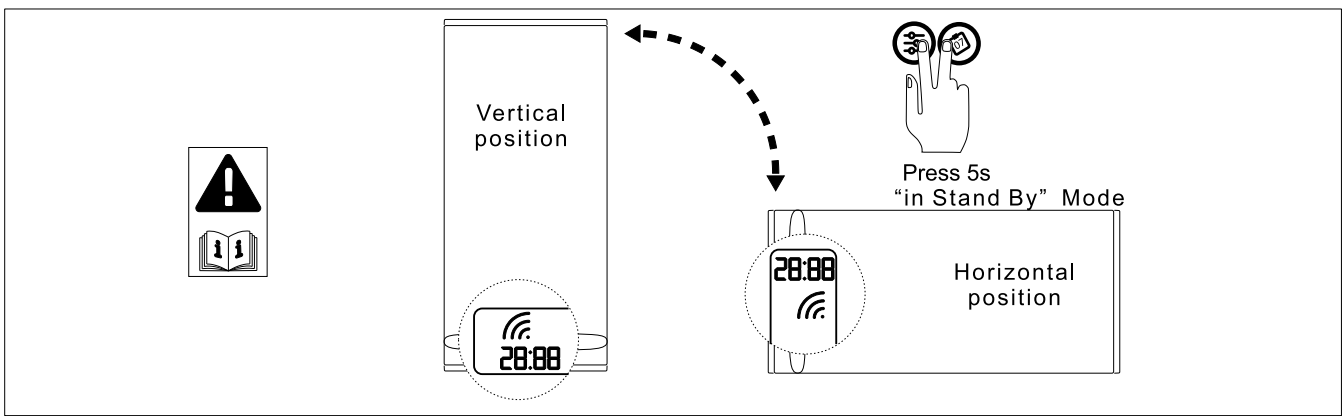
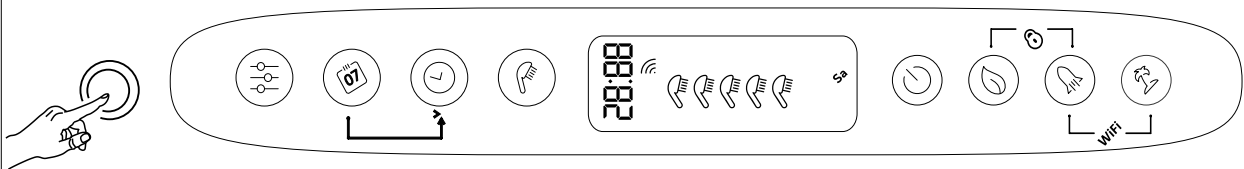

TESY

TESY Ltd
Shumen, 9700, 48 Blvd. Madara,
PHONE: +359 54 859 129,
office@tesy.com

ТЕСИ ООД
9701 гр. Шумен, бул. Мадара 48,
PHONE: +359 54 859 129,
office@tesy.com

Ovaj dokument je originalno proizveden i objavljen od strane proizvođača, brenda Tesy, i preuzet je sa njihove zvanične stranice. S obzirom na ovu činjenicu, Tehnoteka ističe da ne preuzima odgovornost za tačnost, celovitost ili pouzdanost informacija, podataka, mišljenja, saveta ili izjava sadržanih u ovom dokumentu.

Napominjemo da Tehnoteka nema ovlašćenje da izvrši bilo kakve izmene ili dopune na ovom dokumentu, stoga nismo odgovorni za eventualne greške, propuste ili netačnosti koje se mogu naći unutar njega. Tehnoteka ne odgovara za štetu nanесenu korisnicima pri upotrebi netačnih podataka. Ukoliko imate dodatna pitanja o proizvodu, ljubazno vas molimo da kontaktirate direktno proizvođača kako biste dobili sve detaljne informacije.

Za najnovije informacije o ceni, dostupnim akcijama i tehničkim karakteristikama proizvoda koji se pominje u ovom dokumentu, molimo posetite našu stranicu klikom na sledeći link:

<https://tehnoteka.rs/p/tesy-bojler-gcr-802722-e31-ecw-akcija-cena/>