

Uputstvo za upotrebu

TESLA ugradna ploča HI6400MB

TESLA

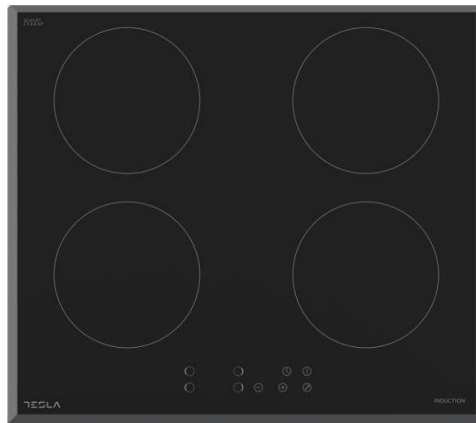

Tehnoteka je online destinacija za upoređivanje cena i karakteristika bele tehnike, potrošačke elektronike i IT uređaja kod trgovinskih lanaca i internet prodavnica u Srbiji. Naša stranica vam omogućava da istražite najnovije informacije, detaljne karakteristike i konkurentne cene proizvoda.

Posetite nas i uživajte u ekskluzivnom iskustvu pametne kupovine klikom na link:

<https://tehnoteka.rs/p/tesla-ugradna-ploca-hi6400mb-akcija-cena/>

TESLA

INDUCTION HOB

HI6400MB

User Manual

ENG

BiH/
CG

MK

SRB



Product images are for illustrative purposes only and may differ from the actual product.

Congratulations on the purchase of your new Induction Hob.

We recommend that you spend some time to read this Instruction / Installation Manual in order to fully understand how to install correctly and operate it. For installation, please read the installation section. Read all the safety instructions carefully before use and keep this Instruction / Installation Manual for future reference.

SAFETY WARNINGS

Your safety is important to us. Please read this information before using your cooktop.

INSTALLATION

Electrical Shock Hazard

- Disconnect the appliance from the mains electricity supply before carrying out any work or maintenance on it.
- Connection to a good earth wiring system is essential and mandatory.
- Alterations to the domestic wiring system must only be made by a qualified electrician.
- Failure to follow this advice may result in electrical shock or death.

Cut Hazard

- Take care - panel edges are sharp.
- Failure to use caution could result in injury or cuts.

Important safety instructions

- Read these instructions carefully before installing or using this appliance.
- No combustible material or products should be placed on this appliance at any time.
- Please make this information available to the person responsible for installing the appliance as it could reduce your installation costs.
- In order to avoid a hazard, this appliance must be installed according to these instructions for installation.
- This appliance is to be properly installed and earthed only by a suitably qualified person.
- This appliance should be connected to a circuit which incorporates an isolating switch providing full disconnection from the power supply.
- Failure to install the appliance correctly could invalidate any warranty or liability claims.
- This appliance can be used by children aged from 8 years and above and persons with reduced physical, sensory or mental capabilities or lack of experience and knowledge if they have been given supervision or instruction concerning use of the appliance in a safe way and understand the hazards involved.
- Children shall not play with the appliance. Cleaning and user maintenance should not be made by children without supervision.
- If the supply cord is damaged, it must be replaced by the manufacturer, its service agent or similarly qualified persons in order to avoid a hazard.
- Warning: If the surface is cracked, switch off the appliance to avoid the possibility of electric shock, for hob surfaces of glass-ceramic or similar material which protect live parts

- Metallic objects such as knives, forks, spoons and lids should not be placed on the hob surface since they can get hot
- A steam cleaner is not to be used.
- Do not use a steam cleaner to clean your cooktop.
- The appliance is not intended to be operated by means of an external timer or separate remote-control system.
- **WARNING:** Danger of fire: do not store items on the cooking surfaces.
- The cooking process has to be supervised. A short term cooking process has to be supervised continuously.
- **WARNING:** Unattended cooking on a hob with fat or oil can be dangerous and may result in fire. NEVER try to extinguish a fire with water, but switch off the appliance and then cover flame e.g. with a lid or a fire blanket.

OPERATION AND MAINTENANCE

Electrical Shock Hazard

- Do not cook on a broken or cracked cooktop. If the cooktop surface should break or crack, switch the appliance off immediately at the mains power supply (wall switch) and contact a qualified technician.
- Switch the cooktop off at the wall before cleaning or maintenance.
- Failure to follow this advice may result in electrical shock or death.

Health Hazard

- This appliance complies with electromagnetic safety standards.
- However, persons with cardiac pacemakers or other electrical implants (such as insulin pumps) must consult with their doctor or implant manufacturer before using this appliance to make sure that their implants will not be affected by the electromagnetic field.
- Failure to follow this advice may result in death.

Hot Surface Hazard

- During use, accessible parts of this appliance will become hot enough to cause burns.
- Do not let your body, clothing or any item other than suitable cookware contact the Induction glass until the surface is cool.
- Keep children away.
- Handles of saucepans may be hot to touch. Check saucepan handles do not overhang other cooking zones that are on. Keep handles out of reach of children.
- Failure to follow this advice could result in burns and scalds.

Cut Hazard

- The razor-sharp blade of a cooktop scraper is exposed when the safety cover is retracted. Use with extreme care and always store safely and out of reach of children.
- Failure to use caution could result in injury or cuts.

Important safety instructions

- Never leave the appliance unattended when in use. Boil over causes smoking and greasy spill overs that may ignite.
- Never use your appliance as a work or storage surface.
- Never leave any objects or utensils on the appliance.
- Do not place or leave any magnetisable objects (e.g. credit cards, memory cards) or electronic devices (e.g. computers, MP3 players) near the appliance, as they may be affected by its electromagnetic field.
- Never use your appliance for warming or heating the room.
- After use, always turn off the cooking zones and the cooktop as described in this manual (i.e. by using the touch controls). Do not rely on the pan detection feature to turn off the cooking zones when you remove the pans.
- Do not allow children to play with the appliance or sit, stand, or climb on it.
- Do not store items of interest to children in cabinets above the appliance. Children climbing on the cooktop could be seriously injured.
- Do not leave children alone or unattended in the area where the appliance is in use.
- Children or persons with a disability which limits their ability to use the appliance should have a responsible and competent person to instruct them in its use. The instructor must be sure that they can use the appliance without danger to themselves or their surroundings.
- Do not repair or replace any part of the appliance unless specifically recommended in the manual. All other servicing should be done by a qualified technician.
- Do not place or drop heavy objects on your cooktop.
- Do not stand on your cooktop.
- Do not use pans with jagged edges or drag pans across the Induction glass surface as this can scratch the glass.
- Do not use scourers or any other harsh abrasive cleaning agents to clean your cooktop, as these can scratch the Induction glass.
- This appliance is intended to be used in household and similar applications such as: -staff kitchen areas in shops, offices and other working environments; -farm houses; -by clients in hotels, motels and other residential type environments; -bed and breakfast type environments.
- **WARNING:** The appliance and its accessible parts become hot during use.
- Care should be taken to avoid touching heating elements.
- Children less than 8 years of age shall be kept away unless continuously supervised.

PRODUCT INTRODUCTION

Top View

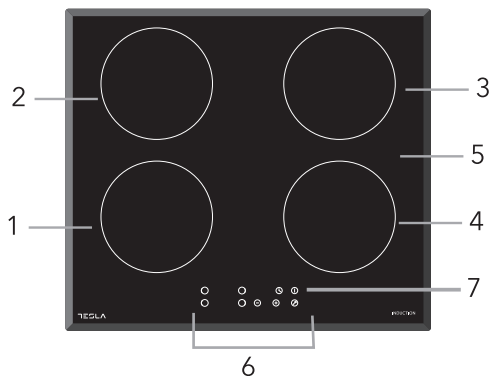

1. Max. 1500 W zone
2. Max. 2000 W zone
3. Max. 1500 W zone
4. Max. 2000 W zone
5. Glass plate
6. Control panel
7. ON/OFF control

Control Panel

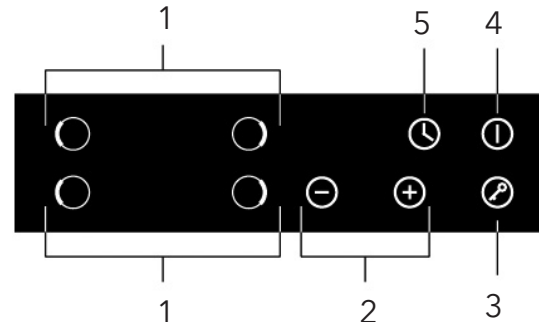

1. Heating zone selection controls
2. Power / Timer regulating key
3. Key lock control
4. ON/OFF control
5. Timer control

Working Theory

Induction cooking is a safe, advanced, efficient, and economical cooking technology. It works by electromagnetic vibrations generating heat directly in the pan, rather than indirectly through heating the glass surface. The glass becomes hot only because the pan eventually warms it up.

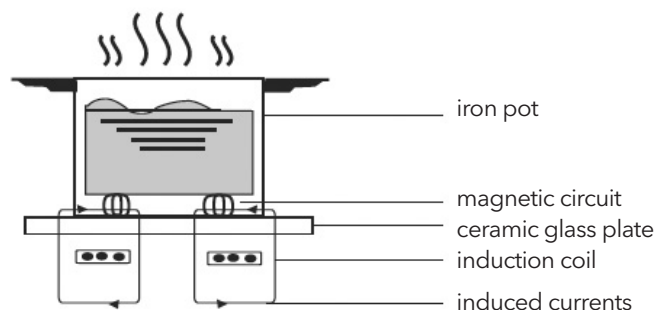

Before using your New Induction Hob

- Read this guide, taking special note of the 'Safety Warnings' section.
- Remove any protective film that may still be on your Induction hob.

Technical Specification

Cooking Hob	HI6400MB
Cooking Zones	4 Zones
Supply Voltage	220-240V~ 50Hz or 60Hz
Installed Electric Power	7000W
Product Size L×W×H(mm)	590X520X60
Building-in Dimensions A×B (mm)	560X490

Weight and Dimensions are approximate. Because we continually strive to improve our products we may change specifications and designs without prior notice

OPERATION OF PRODUCT

Touch Controls

- The controls respond to touch, so you don't need to apply any pressure.
- Use the ball of your finger, not its tip.
- You will hear a beep each time a touch is registered.
- Make sure the controls are always clean, dry, and that there is no object (e.g. a utensil or a cloth) covering them. Even a thin film of water may make the controls difficult to operate.

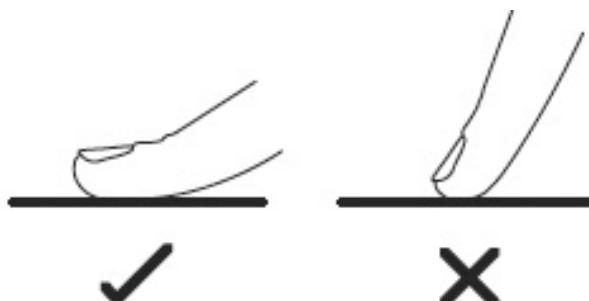

Choosing the right Cookware



- Only use cookware with a base suitable for induction cooking. Look for the induction symbol on the packaging or on the bottom of the pan.
- You can check whether your cookware is suitable by carrying out a magnet test. Move a magnet towards the base of the pan. If it is attracted, the pan is suitable for induction.
- If you do not have a magnet:
 1. Put some water in the pan you want to check.
 2. If  does not flash in the display and the water is heating, the pan is suitable.
- Cookware made from the following materials is not suitable: pure stainless steel, aluminium or copper without a magnetic base, glass, wood, porcelain, ceramic, and earthenware.



Do not use cookware with jagged edges or a curved base.



Make sure that the base of your pan is smooth, sits flat against the glass, and is the same size as the cooking zone. Always centre your pan on the cooking zone.

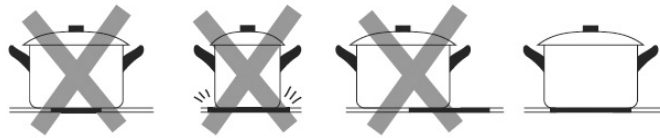

Always lift pans off the ceramic hob - do not slide, or they may scratch the glass.

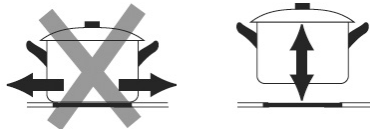

How to use

Start cooking

Touch the ON/OFF control for three seconds. After power on, the buzzer beeps once, all displays show "-" or "--", indicating that the induction hob has entered the state of standby mode.

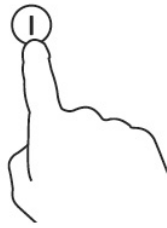

Place a suitable pan on the cooking zone that you wish to use.

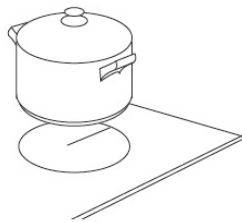

- Make sure the bottom of the pan and the surface of the cooking zone are clean and dry.

Touching the heating zone selection control, and an indicator next to the key will flash



Select a heat setting by touching the "-" or "+" control.

- If you don't choose a heat setting within 1 minute, the Induction hob will automatically switch off. You will need to start again at step 1.
- You can modify the heat setting at any time during cooking.

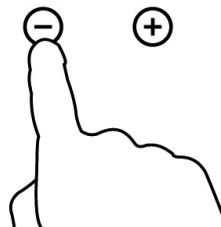

If the display flashes alternately with the heat setting

This means that:

- you have not placed a pan on the correct cooking zone or,
- the pan you're using is not suitable for induction cooking or,
- the pan is too small or not properly centred on the cooking zone.

No heating takes place unless there is a suitable pan on the cooking zone.

The display will automatically turn off after 1 minute if no suitable pan is placed on it.

Finish cooking

Touching the heating zone selection control that you wish to switch off

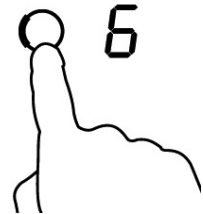

Turn the cooking zone off by scrolling down to "0" or touching "-" and "+" control together. Make sure the display shows "0".

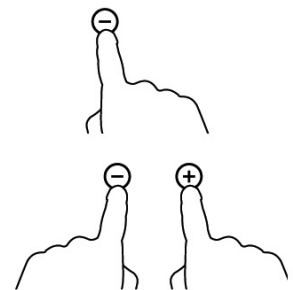

Turn the whole cooktop off by touching the ON/OFF control.

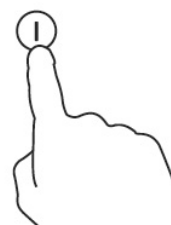



Beware of hot surfaces

H will show which cooking zone is hot to touch. It will disappear when the surface has cooled down to a safe temperature. It can also be used as an energy saving function if you want to heat further pans, use the hotplate that is still hot.



Locking the Controls

- You can lock the controls to prevent unintended use (for example children accidentally turning the cooking zones on).
- When the controls are locked, all the controls except the ON/OFF control are disabled.



To lock the controls

Touch the lock control	The timer indicator will show "Lo"
------------------------	------------------------------------

To unlock the controls

Touch and hold the lock control for a while.



When the hob is in the lock mode, all the controls are disable except the ON/OFF , you can always turn the induction hob off with the ON/OFF  control in an emergency, but you shall unlock the hob first in the next operation.

Timer control

You can use the timer in two different ways:
a. You can use it as a minute minder. In this case, the timer will not turn any cooking zone off when the set time is up.
b. You can set it to turn one or more cooking zones off after the set time is up. The timer of maximum is 99 min.

Using the Timer as a Minute Minder

If you are not selecting any cooking zone

Make sure the cooktop is turned on.

Note: you can use the minute minder even if you're not selecting any cooking zone.

Touch "+" the controls of the timer. The minder indicator will start flashing and "10" will show in the timer display.

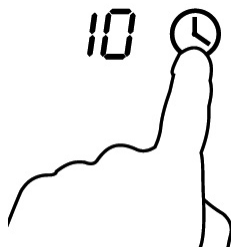

Set the time by touching the "-" or "+" control of the timer

Hint: Touch the "-" or "+" control of the timer once to decrease or increase by 1 minute.

Touch and hold the "-" or "+" control of the timer to decrease or increase by 10 minutes.

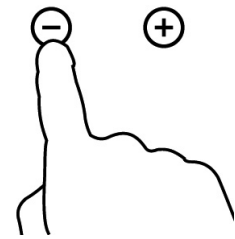

Touching the "-" and "+" together, the timer is cancelled, and the "00" will show in the minute display.

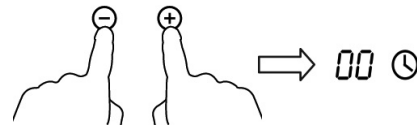

When the time is set, it will begin to count down immediately. The display will show the remaining time and the timer indicator will flash for 5 seconds.



Buzzer will beep for 30 seconds and the timer indicator shows "--" when the setting time finished.

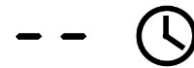

Setting the timer to turn one or more cooking zones off

Set one zone

Touching the heating zone selection control that you want to set the timer for. (e.g. zone 3#)

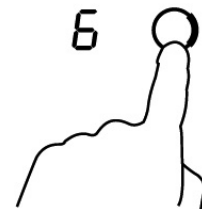

Touch timer control, the minder indicator will start flashing and "10" will show in the timer display.



Set the time by touching the or control of the timer
Hint: Touch the "-" or "+" control of the timer once will decrease or increase by 1 minute. Touch and hold the "-" or "+" control of the timer will decrease or increase by 10 minutes.



Touching the “-” and “+” together, the timer is cancelled, and the “00” will show in the minute display.

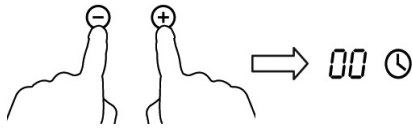

When the time is set, it will begin to count down immediately. The display will show the remaining time and the timer indicator flash for 5 seconds.



NOTE: The red dot next to power level indicator will illuminate indicating that zone is selected.

When cooking timer expires, the corresponding cooking zone will be switched off automatically.

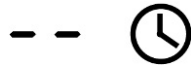

Other cooking zones will keep operating if they were turned on previously.



People with a heart pace maker should consult with their doctor before using this unit.

Default working times

Auto shut down is a safety protection function for your induction hob. It shut down automatically if ever you forget to turn off your cooking. The default working times for various power levels are shown in the below table:

Power level	Default working timer (hour)
1	8
2	8
3	8
4	4
5	4
6	4
7	2
8	2
9	2

When the pot is removed, the induction hob can stop heating immediately and the hob automatically switch off after 2 minutes.

COOKING GUIDELINES



Take care when frying as the oil and fat heat up very quickly, particularly if you're using PowerBoost. At extremely high temperatures oil and fat will ignite spontaneously and this presents a serious fire risk.

Cooking Tips

- When food comes to boiling point, reduce the temperature setting.
- Using a lid will reduce cooking times and save energy by retaining the heat.
- Minimize the amount of liquid or fat to reduce cooking times.
- Start cooking on a high setting and reduce the setting when the food has heated through.

Simmering, cooking rice

- Simmering occurs below boiling point, at around 85°C, when bubbles are just rising occasionally to the surface of the cooking liquid. It is the key to delicious soups and tender stews because the flavours develop without overcooking the food. You should also cook egg-based and flour thickened sauces below boiling point.
- Some tasks, including cooking rice by the absorption method, may require a setting higher than the lowest setting to ensure the food is cooked properly in the time recommended.

Searing steak

To cook juicy flavoursome steaks:

1. Stand the meat at room temperature for about 20 minutes before cooking.
2. Heat up a heavy-based frying pan.

3. Brush both sides of the steak with oil. Drizzle a small amount of oil into the hot pan and then lower the meat onto the hot pan.
4. Turn the steak only once during cooking. The exact cooking time will depend on the thickness of the steak and how cooked you want it. Times may vary from about 2 – 8 minutes per side. Press the steak to gauge how cooked it is – the firmer it feels the more 'well done' it will be.
5. Leave the steak to rest on a warm plate for a few minutes to allow it to relax and become tender before serving.

For stir-frying

1. Choose an induction compatible flat-based wok or a large frying pan.
2. Have all the ingredients and equipment ready. Stir-frying should be quick. If cooking large quantities, cook the food in several smaller batches.
3. Preheat the pan briefly and add two tablespoons of oil.
4. Cook any meat first, put it aside and keep warm.
5. Stir-fry the vegetables. When they are hot but still crisp, turn the cooking zone to a lower setting, return the meat to the pan and add your sauce.
6. Stir the ingredients gently to make sure they are heated through.
7. Serve immediately.

HEAT SETTINGS

The settings below are guidelines only. The exact setting will depend on several factors, including your cookware and the amount you are cooking. Experiment with the induction hob to find the settings that best suit you.

Heat setting	Suitability
1 - 2	<ul style="list-style-type: none"> • delicate warming for small amounts of food • melting chocolate, butter, and foods that burn quickly • gentle simmering • slow warming
3 - 4	<ul style="list-style-type: none"> • reheating • rapid simmering • cooking rice
5 - 6	<ul style="list-style-type: none"> • pancakes
7 - 8	<ul style="list-style-type: none"> • sautéing • cooking pasta
9	<ul style="list-style-type: none"> • stir-frying • searing • bringing soup to the boil • boiling water

CARE AND CLEANING

What?	How?	Important!
Everyday soiling on glass (fingerprints, marks, stains left by food or non-sugary spill overs on the glass)	<ol style="list-style-type: none"> 1. Switch the power to the cooktop off. 2. Apply a cooktop cleaner while the glass is still warm (but not hot!) 3. Rinse and wipe dry with a clean cloth or paper towel. 4. Switch the power to the cooktop back on. 	<ul style="list-style-type: none"> • When the power to the cooktop is switched off, there will be no 'hot surface' indication but the cooking zone may still be hot! Take extreme care. • Heavy-duty scourers, some nylon scourers and harsh/abrasive cleaning agents may scratch the glass. Always read the label to check if your cleaner or scourer is suitable. • Never leave cleaning residue on the cooktop: the glass may become stained.
Boil overs, melts, and hot sugary spills on the glass	<p>Remove these immediately with a fish slice, palette knife or razor blade scraper suitable for Induction glass cooktops, but beware of hot cooking zone surfaces:</p> <ol style="list-style-type: none"> 1. Switch the power to the cooktop off at the wall. 2. Hold the blade or utensil at a 30° angle and scrape the soiling or spill to a cool area of the cooktop. 3. Clean the soiling or spill up with a dish cloth or paper towel. 4. Follow steps 2 to 4 for 'Everyday soiling on glass' above. 	<ul style="list-style-type: none"> • Remove stains left by melts and sugary food or spill overs as soon as possible. If left to cool on the glass, they may be difficult to remove or even permanently damage the glass surface. • Cut hazard: when the safety cover is retracted, the blade in a scraper is razor-sharp. Use with extreme care and always store safely and out of reach of children.
Spill overs on the touch controls	<ol style="list-style-type: none"> 1. Switch the power to the cooktop off. 2. Soak up the spill 3. Wipe the touch control area with a clean damp sponge or cloth. 4. Wipe the area completely dry with a paper towel. 5. Switch the power to the cooktop back on. 	<ul style="list-style-type: none"> • The cooktop may beep and turn itself off, and the touch controls may not function while there is liquid on them. Make sure you wipe the touch control area dry before turning the cooktop back on.

HINTS AND TIPS

Problem	Possible causes	What to do
The induction hob cannot be turned on.	No power.	Make sure the induction hob is connected to the power supply and that it is switched on. Check whether there is a power outage in your home or area. If you've checked everything and the problem persists, call a qualified technician.
The touch controls are unresponsive.	The controls are locked.	Unlock the controls. See section 'Using your induction cooktop' for instructions.
The touch controls are difficult to operate.	There may be a slight film of water over the controls or you may be using the tip of your finger when touching the controls.	Make sure the touch control area is dry and use the ball of your finger when touching the controls.
The glass is being scratched.	Rough-edged cookware. Unsuitable, abrasive scourer or cleaning products being used.	Use cookware with flat and smooth bases. See 'Choosing the right cookware'. See 'Care and cleaning'.
Some pans make crackling or clicking noises.	This may be caused by the construction of your cookware (layers of different metals vibrating differently).	This is normal for cookware and does not indicate a fault.
The induction hob makes a low humming noise when used on a high heat setting.	This is caused by the technology of induction cooking.	This is normal, but the noise should quiete down or disappear completely when you decrease the heat setting.
Fan noise coming from the induction hob.	A cooling fan built into your induction hob has come on to prevent the electronics from overheating. It may continue to run even after you've turned the induction hob off.	This is normal and needs no action. Do not switch the power to the induction hob off at the wall while the fan is running.
Pans do not become hot and appears in the display.	The induction hob cannot detect the pan because it is not suitable for induction cooking. The induction hob cannot detect the pan because it is too small for the cooking zone or not properly centred on it.	Use cookware suitable for induction cooking. See section 'Choosing the right cookware'. Centre the pan and make sure that its base matches the size of the cooking zone.
The induction hob or a cooking zone has turned itself off unexpectedly, a tone sounds and an error code is displayed (typically alternating with one or two digits in the cooking timer display).	Technical fault.	Please note down the error letters and numbers, switch the power to the induction hob off at the wall, and contact a qualified technician.

FAILURE DISPLAY AND INSPECTION

The induction hob is equipped with a self-diagnostic function. With this test the technician is able to check the function of several components without disassembling or dismantling the hob from the working surface.

Troubleshooting

Failure code occur during customer using & Solution;

Failure code	Problem	Solution
Auto-Recovery		
E1	Supply voltage is above the rated voltage.	Please inspect whether power supply is normal. Power on after the power supply is normal.
E2	Supply voltage is below the rated voltage.	
E3	High temperature of ceramic plate sensor . (1#)	Wait for the temperature of ceramic plate return to normal. Touch "ON/OFF" button to restart unit.
E4	High temperature of ceramic plate sensor . (2#)	
E5	High temperature of IGBT . (1#)	Wait for the temperature of IGBT return to normal. Touch "ON/OFF" button to restart unit. Check whether the fan runs smoothly; if not , replace the fan.
E6	High temperature of IGBT. (2#)	
No Auto-Recovery		
F3/F6	Ceramic plate temperature sensor failure- -short circuit. (F3 for 1#, F6 for2#)	Check the connection or replace the ceramic plate temperature sensor.
F4/F7	Ceramic plate temperature sensor failure--open circuit. (F4 for 1#, F7 for2#)	
F5/F8	Ceramic plate temperature sensor failure--invalid. (F5 for 1#, F8 for2#)	
F9/FA	Temperature sensor of the IGBT failure. (short circuit/ open circuit for 1#)	Replace the power board.
FC /FD	Temperature sensor of the IGBT failure. (short circuit/ open circuit for 2#)	

Specific Failure & Solution

Failure code	Problem	Solution A	Solution B
The LED does not come on when unit is plugged in.	No power supplied.	Check to see if plug is secured tightly in outlet and that outlet is working.	
	The accessorial power board and the display board connected failure.	Check the connection.	
	The accessorial power board is damaged.	Replace the accessorial power board.	
	The display board is damaged.	Replace the display board.	
Some buttons can't work, or the LED display is not normal.	The display board is damaged.	Replace the display board.	

Failure code	Problem	Solution A	Solution B
The Cooking Mode Indicator comes on, but heating does not start.	High temperature of the hob.	Ambient temperature may be too high. Air Intake or Air Vent may be blocked.	
	There is something wrong with the fan.	Check whether the fan runs smoothly, if not, replace the fan.	
	The power board is damaged.	Replace the power board.	
Heating stops suddenly during operation and the display flashes "u".	Pan Type is wrong. Pot diameter is too small.	Use the proper pot (refer to the instruction manual.)	Pan detection circuit is damaged, replace the power board.
	Cooker has overheated	Unit is overheated. Wait for temperature to return to normal. Push "ON/OFF" button to restart unit.	
Heating zones of the same side (Such as the first and the second zone) would display "u".	The power board and the display board connected failure;	Check the connection.	
	The display board of communicate part is damaged.	Replace the display board.	
	The Main board is damaged.	Replace the power board.	
Fan motor sounds abnormal.	The fan motor is damaged.	Replace the fan.	

The above are the judgment and inspection of common failures.
Please do not disassemble the unit by yourself to avoid any dangers and damages to the induction hob.

INSTALLATION

Selection of installation equipment

Cut out the work surface according to the sizes shown in the drawing.

For the purpose of installation and use, a minimum of 5 cm space should be preserved around the hole. Be sure the thickness of the work surface is at least 30mm. Please select heat-resistant and insulated work surface material (Wood and similar fibrous or hygroscopic material should not be used as work surface material unless impregnated) to avoid the electrical shock and larger deformation caused by the heat radiation from the hotplate. As shown below:

NOTE The safety distance between the sides of the hob and the inner surfaces of the worktop should be at least 3mm.

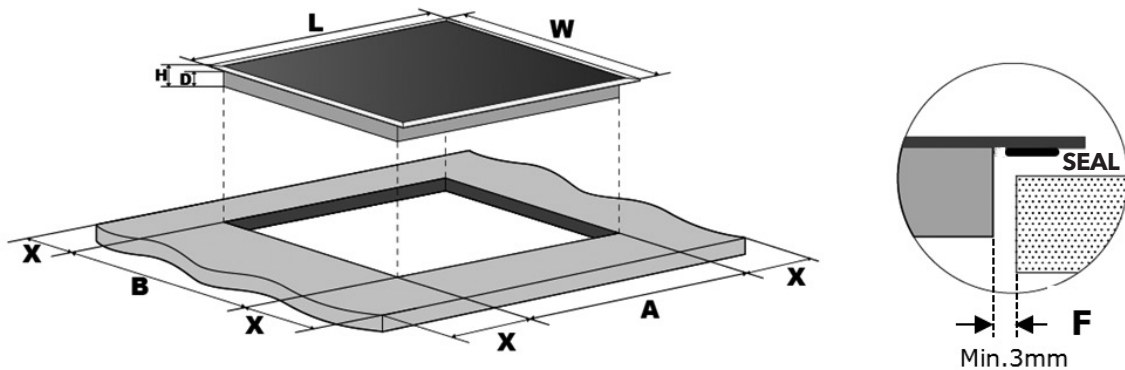

L(mm)	W(mm)	H(mm)	D(mm)	A(mm)	B(mm)	X(mm)	F(mm)
590	520	60	56	560+4+1	490+4+1	50 min.	3 min.

Under any circumstances, make sure the ceramic cooker hob is well ventilated and the air inlet and outlet are not blocked. Ensure the ceramic cooker hob is in good work state. As shown below

NOTE The safety distance between the hotplate and the cupboard above the hotplate should be at least 760 mm.

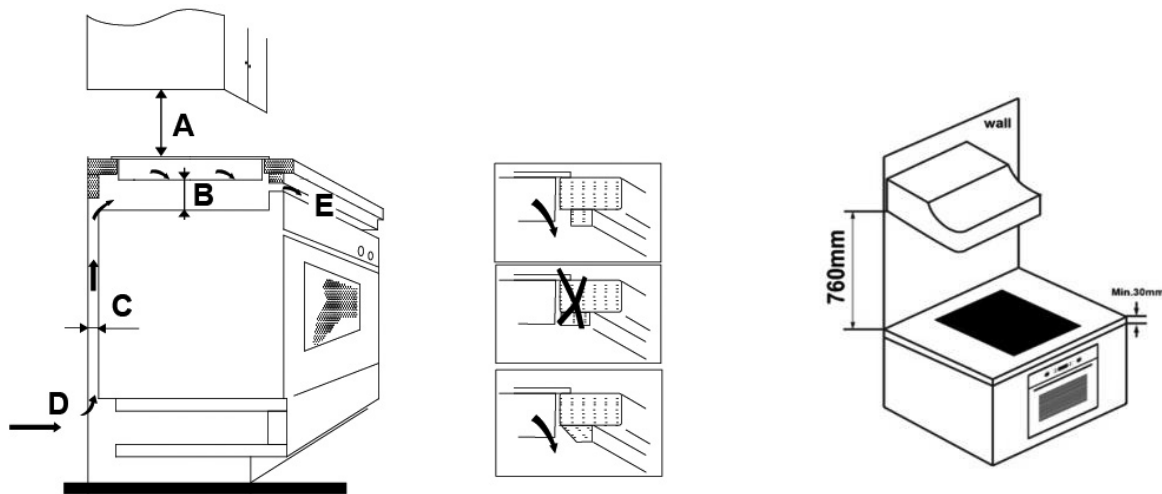

A(mm)	B(mm)	C(mm)	D	E
760	50 min.	20 min.	Air intake	Air exit 5mm

! WARNING! Ensuring Adequate Ventilation

Make sure the induction cooker hob is well ventilated and that air inlet and outlet are not blocked. In order to avoid accidental touch with the overheating bottom of the hob, or getting unexpected electric shock during working, it is necessary to put a wooden insert, fixed by screws, at a minimum distance of 50mm from the bottom of the hob. Follow the requirements below.

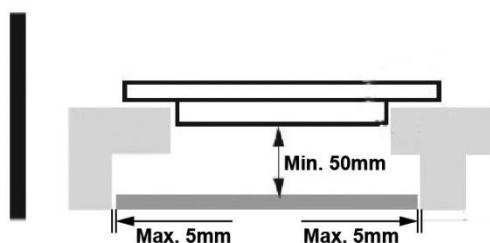

There are ventilation holes around outside of the hob. YOU MUST ensure these holes are not blocked by the worktop when you put the hob into position.



- Be aware that the glue that join the plastic or wooden material to the furniture, has to resist to temperature not below 150°C, to avoid the unstuck of the panelling.
- The rear wall, adjacent and surrounding surfaces must therefore be able to withstand a temperature of 90°C.

Before installing the hob, make sure that

- The work surface is square and level, and no structural members interfere with space requirements.
- The work surface is made of a heat-resistant and insulated material.
- If the hob is installed above an oven, the oven has a built-in cooling fan.
- The installation will comply with all clearance requirements and applicable standards and regulations.
- A suitable isolating switch providing full disconnection from the mains power supply is incorporated in the permanent wiring, mounted and positioned to comply with the local wiring rules and regulations.
- The isolating switch must be of an approved type and provide a 3 mm air gap contact separation in all poles (or in all active [phase] conductors if the local wiring rules allow for this variation of the requirements).

- The isolating switch will be easily accessible to the customer with the hob installed.
- You consult local building authorities and by-laws if in doubt regarding installation.
- You use heat-resistant and easy-to-clean finishes (such as ceramic tiles) for the wall surfaces surrounding the hob.

After installing the hob, make sure that

- The power supply cable is not accessible through cupboard doors or drawers.
- There is adequate flow of fresh air from outside the cabinetry to the base of the hob.
- If the hob is installed above a drawer or cupboard space, a thermal protection barrier is installed below the base of the hob.
- The isolating switch is easily accessible by the customer.

Before locating the fixing brackets

The unit should be placed on a stable, smooth surface (use the packaging). Do not apply force onto the controls protruding from the hob.

Adjusting the bracket position

Fix the hob on the work surface by screw 2 brackets on the bottom of hob (see picture) after installation. Adjust the bracket position to suit for different table top thickness.

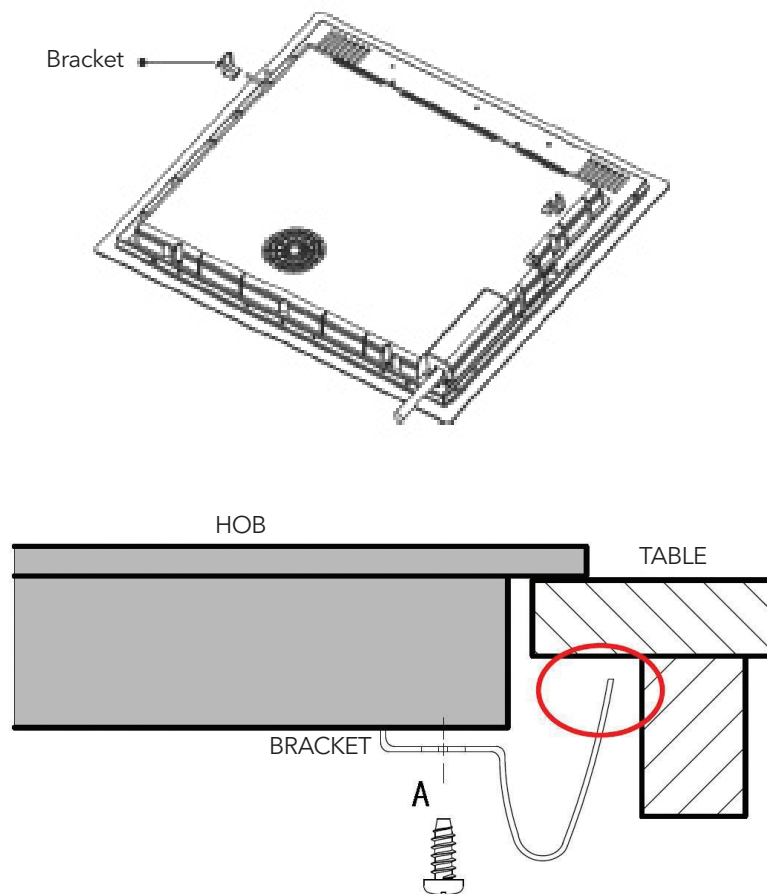

Under any circumstances, the brackets cannot touch with the inner surfaces of the worktop after installation (see picture).

Cautions

1. The induction hotplate must be installed by qualified personnel or technicians. We have professionals at your service. Please never conduct the operation by yourself.
2. The hob will not be installed directly above a dishwasher, fridge, freezer, washing machine or clothes dryer, as the humidity may damage the hob electronics
3. The induction hotplate shall be installed such that better heat radiation can be ensured to enhance its reliability.
4. The wall and induced heating zone above the table surface shall withstand heat.
5. To avoid any damage, the sandwich layer and adhesive must be resistant to heat.
6. A steam cleaner is not to be used.

Connecting the hob to the mains power supply



This hob must be connected to the power supply only by a suitably qualified person.

Before connecting the hob to the power supply, check that:

1. The domestic wiring system is suitable for the power drawn by the hob.
2. The voltage corresponds to the value given in the rating plate
3. The power supply cable sections can withstand the load specified on the rating plate.

To connect the hob to the mains power supply, do not use adapters, reducers, or branching devices, as they can cause overheating and fire.

The power supply cable must not touch any hot parts and must be positioned so that its temperature will not exceed 75°C at any point.



Check with an electrician whether the domestic wiring system is suitable without alterations.

Any alterations must only be made by a qualified electrician.

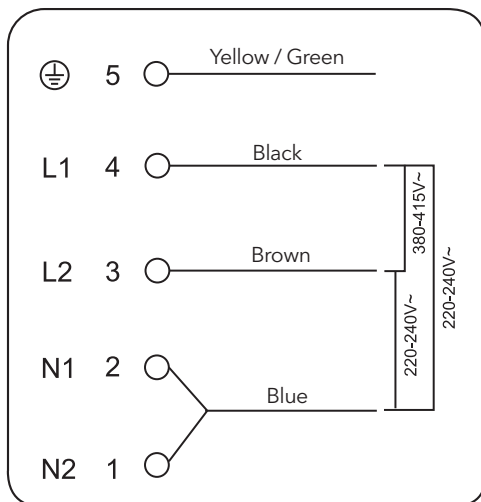



If the total number of heating unit of the appliance you choose is not less than 4, the appliance can be connected directly to the mains by single-phase electric connection, as shown below.

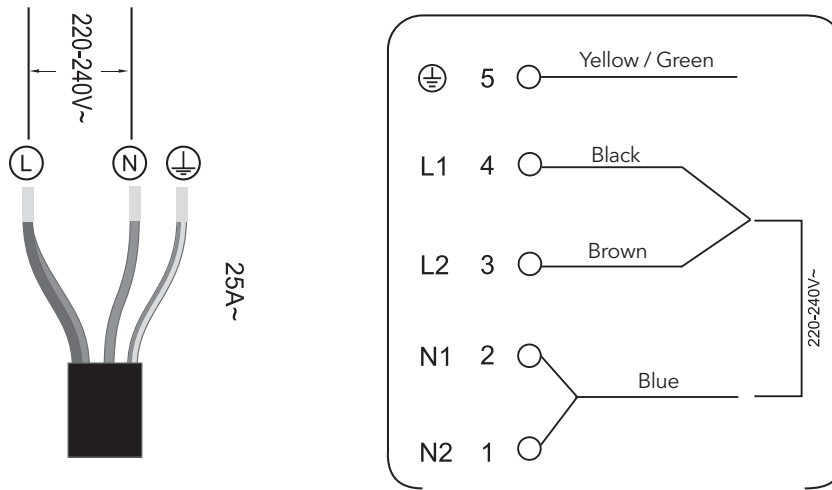

- If the cable is damaged or to be replaced, the operation must be carried out the by after-sale agent with dedicated tools to avoid any accidents.
- If the appliance is being connected directly to the mains an Omni polar circuit-breaker must be installed with a minimum opening of 3mm between contacts.
- The installer must ensure that the correct electrical connection has been made and that it is compliant with safety regulations.
- The cable must not be bent or compressed.
- The cable must be checked regularly and replaced by authorised technicians only.



The bottom surface and the power cord of the hob are not accessible after installation.

DISPOSAL: Do not dispose this product as unsorted municipal waste. Collection of such waste separately for special treatment is necessary.

This appliance is labelled in compliance with European directive 2012/19/EU for Waste Electrical and Electronic Equipment (WEEE). By ensuring that this appliance is disposed of correctly, you will help prevent any possible damage to the environment and to human health, which might otherwise be caused if it were disposed of in the wrong way.

The symbol on the product indicates that it may not be treated as normal household waste. It should be taken to a collection point for the recycling of electrical and electronic goods.

This appliance requires specialist waste disposal. For further information regarding the treatment, recovery and recycling of this product please contact your local council, your household waste disposal service, or the shop where you purchased it.

For more detailed information about treatment, recovery and recycling of this product, please contact your local city office, your household waste disposal service or the shop where you purchased the product.

Čestitamo Vam na kupovini Vaše nove indukcione ploče.

Predlažemo Vam da malo vremena posvetite čitanju Uputstva za upotrebu/Uputstva za instalaciju, kako biste potpuno razumijeli kako da ispravno instalirate i koristite uređaj. Za instalaciju, molimo Vas da pročitate dio vezan za instalaciju uređaja. Pročitajte sva bezbjedonosna uputstva pažljivo prije upotrebe i čuvajte Uputstvo za upotrebu za slučaj da Vam zatreba u budućnosti.

BEZBJEDONOSNA UPOZORENJA

Vaša bezbjednost nam je važna. Molimo, pričajte ove informacije prije upotrebe ploče za kuhanje.

INSTALACIJA

Opasnost od strujnog udara

- Prekinite napajanje uređaja električnom energijom prije bilo kakve popravke ili održavanja istog.
- Povezivanje na dobro uzemljenje je neophodno i obavezno.
- Promijene u domaćem sistemu za napajanje mora da izvrši kvalifikovani električar.
- Nepoštovanje ovog savjeta može dovesti do strujnog udara ili smrti..

Opasnost od posjekotina

- Pazite se - ivice ploče su oštre.
- Neopreznost može dovesti do povreda ili posjekotina.

Važna bezbjedonosna uputstva

- Pažljivo pročitate ova uputstva prije instalacije ili upotrebe ovog uređaja.
- Nikakav zapaljiv materijal ili proizvod ne smije stajati na ovom uređaju u bilo kom trenutku.
- Molimo vas, postarajte se da ove informacije budu dostupne osobi odgovornoj za instalaciju uređaja, budući da to može smanjiti troškove instalacije.
- Kako bi se izbjegli rizici, ovaj uređaj mora biti instaliran u skladu s ovim informacijama za instalaciju.
- Ovaj uređaj bi trebalo da propisno instalira i uzemli samo odgovarajuće kvalifikovana osoba.
- Ovaj uređaj bi trebalo da bude povezan na strujno kolo koje ima izolacijski prekidač, koji omogućuje potpuno prekidanje napajanja električnom energijom.
- Neispravna instalacija uređaja može dovesti do poništavanja bilo kakve garancije i odgovornosti.
- Ovaj uređaj mogu koristiti djeca starosti 8 ili više godina i osobe sa smanjenim fizičkim, čulnim ili mentalnim sposobnostima, ili manjkom iskustva i znanja ukoliko su pod nadzorom, ili su im data uputstva u vezi sa bezbjednom upotrebom uređaja, i svesni su mogućeg rizika.
- Djeca ne bi trebalo da se igraju uređajem. Uređaj ne smiju čistiti djeca, osim ako to ne čine pod nadzorom.
- Ukoliko je kabl za napajanje oštećen, mora ga zamijeniti proizvođač, njegov agent za servisiranje ili slična kvalifikovana lica, kako bi se izbjegli mogući rizici.
- Upozorenje: Ukoliko je površina napukla, isključite aparat kako biste izbjegli mogućnost strujnog udara, u slučaju

da je površina ploče izrađena od keramičkog stakla ili sličnog materijala, koji štiti žive dijelove.

- Metalni predmeti, kao što su noževi, viljuške, kašike i poklopci ne bi trebalo da stoje na površini ploče, s obzirom na to da može doći do njihovog zagrijavanja.
- Ne bi trebalo koristiti paročistač.
- Ne koristite paročistač za čišćenje ploče za kuhanje.
- Uređaj nije namijenjen za upravljanje pomoću spoljnog tajmera ili odvojenog sistema daljinskog upravljanja.
- **UPOZORENJE:** Opasnost od požara: ne odlažite predmete na površinu za kuhanje.
- Proces termičke obrade hrane je potrebno nadgledati. Kratkotrajni proces termičke obrade hrane treba da bude konstantno nadgledan.
- **UPOZORENJE:** Pripremanje hrane uz pomoć masti ili ulja bez nadzora može biti opasno i može prouzrokovati pojavu otvorenog plamena. NIKAD ne pokušavajte da ugasite plamen vodom, već isključite aparat i zatim pokrijte vatru, poklopcem ili protivpožarnim čebetom, na primjer.

RUKOVANJE I ODRŽAVANJE

Opasnost od strujnog udara

- Ne kuhajte na polomljenoj ili razbijenoj ploči za kuhanje. Ukoliko postoji mogućnost od lomljenja ili pucanja površine ploče za kuhanje, odmah prekinite napajanje uređaja električnom energijom (na zidnom prekidaču) i kontaktirajte kvalifikovanog tehničara.
- Isključite ploču za kuhanje sa napajanja iz zida prije čišćenja ili popravke.
- Nepoštovanje ovog savjeta može dovesti do strujnog udara ili smrti.

Opasnost po zdravlje

- Ovaj uređaj zadovoljava elektromagnetne bezbjedonosne standarde.
- Međutim, osobe sa srčanim pejsmejkerima ili drugim električnim implantima (kao što su insulinske pumpice) moraju se konsultovati sa svojim ljekarom ili proizvođačem implanta prije upotrebe uređaja, kako bi bili sigurni da elektromagnetno polje neće uticati na njihove implante.
- Nepoštovanje ovog savjeta može dovesti do smrti.

Opasnost od vrole površine

- Tokom upotrebe, dostupni dijelovi uređaja će postati dovoljno vrući da mogu prouzrokovati opekotine.
- Ne dozvolite da vaše tijelo, odjeća ili bilo koji drugi predmet, osim onog koji je pogodan za kuhanje, dođe u kontakt sa indukcionim staklom dok se površina ne ohladi.
- Djeca treba da budu udaljena od uređaja.
- Ručke posuda za kuhanje mogu biti vrole na dodir. Provjerite da ručke posuda za kuhanje ne prelaze na druge zone za kuhanje, sem one na kojoj se nalaze. Držite ručke podalje od domašaja djece.
- Nepoštovanje ovog savjeta može dovesti do opekotina i oparotina.

Opasnost od posjekotina

- Oštrica na strugaču za ploču za kuhanje je otkrivena kada se ukloni sigurnosna maska. Koristite ga veoma pažljivo i uvijek ga čuvajte van domašaja djece.
- Neopreznost može dovesti do povreda ili posjekotina.

Važna bezbjedonosna uputstva

- Nikad ne ostavljate uređaj bez nadzora kada ga koristite. Kipljenje može da prouzrokuje dim i mastan izliveni sadržaj koji se može zapaliti.
- Nikad ne upotrebljavajte svoj uređaj kao radnu površinu ili površinu za odlaganje.
- Nikad ne ostavljajte bilo kakav predmet ili pribor na uređaju.
- Nemojte stavljati ili odlagati nikakve magnetizovane predmete (na primjer kreditne kartice ili memorijske kartice) ili elektronske uređaje (na primjer kompjutere, MP3 plejere) u blizini uređaja, budući da magnetno polje uređaja može uticati na njih.
- Nikad ne koristite svoj uređaj za zagrijavanje ili grijanje prostorije.
- Nakon upotrebe, uvijek isključite zonu za kuhanje i ploču za kuhanje kako je opisano u ovom priručniku (tj. korišćenjem kontrola na dodir). Ne oslanjajte se na funkciju prepoznavanja posude radi isključivanja zona za kuhanje kada uklonite posudu za termičku obradu hrane.
- Ne dozvolite djeci da se igraju uređajem ili da sjede na njemu, stoje ili se penju na njega.
- Predmete koji su zanimljivi za djecu ne čuvajte u ormarićima iznad uređaja. Djeca koja se penju na ploču za kuhanje mogu se ozbiljno povrijediti.
- Ne ostavljajte djecu samu ili bez nadzora u prostoru gdje se koristi uređaj.
- Djeca ili osobe sa invaliditetom koji ograničava njihovu sposobnost da koriste uređaj treba da imaju odgovornu i kompetentnu osobu koja će ih uputiti u to kako se koristi uređaj. Instruktor treba da bude uvjeren da oni mogu da koriste uređaj bez opasnosti po njih ili njihovu okolinu.
- Nemojte popravljati ili mijenjati bilo koji dio uređaja, osim ako to nije posebno preporučeno u uputstvu. Svaku drugu popravku treba da obavi kvalifikovani tehničar.
- Nemojte stavljati ili ispuštati teške predmete na svoju ploču za kuhanje.
- Ne stajite na svojoj ploču za kuhanje.
- Nemojte koristiti posude sa grubim ivicama ili ih vući po površini indukcionog stakla budući da mogu izgrebati staklo.
- Ne koristite žice ili bilo koje jako abrazivno sredstvo za čišćenje kako biste očistili svoju ploču za kuhanje, budući da mogu izgrebati indukciono staklo.
- Uređaj je namijenjen upotrebi u domaćinstvu i za slične namijene, kao što su: - kuhinje za zaposlene u prodavnicama, kancelarijama i drugim radnim okruženjima; - seoska domaćinstva; - za goste hotela, motela i drugih objekata za smještaj; - objekte koji pružaju uslugu prenoćišta sa doručkom.
- UPOZORENJE: Uređaj i njegovi pristupačni dijelovi postaju vrući tokom upotrebe.
- Treba da se postarate da izbjegnute dodirivanje zagrijanih elemenata.
- Uređaj treba da bude van domašaja djece mlađe od 8 godina starosti, osim ako nisu pod stalnim nadzorom.

UPOZNAVANJE SA PROIZVODOM

Pogled odozgo

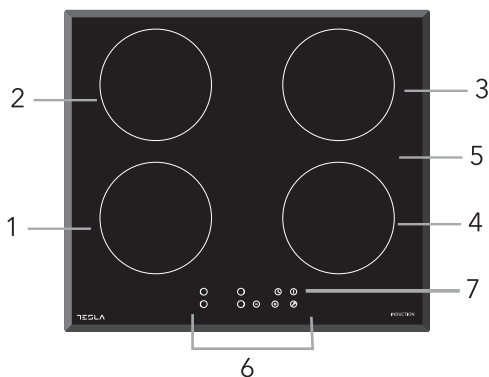

1. Zona s Max. 1500 W
2. Zona s Max. 2000 W
3. Zona s Max. 1500 W
4. Zona s Max. 2000 W
5. Staklena ploča
6. Kontrolna tabla
7. Taster za uključivanje/isključivanje

Kontrolna tabla

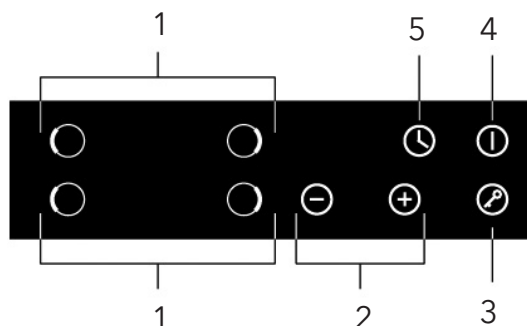

1. Taster za izbor za zagrijavanje zone
2. Taster za regulisanje jačine/vremena
3. Glavni taster za zaključavanje
4. Taster za uključivanje/isključivanje
5. Taster za vrijeme

Radna teorija

Indukciono kuhanje je sigurna, napredna, efikasna i ekonomična tehnologija kuvanja. Način rada je takav da elektromagnetne vibracije generišu toplotu direktno na donji dio posude za termičku obradu hrane, umjesto indirektno preko zagrijavanja staklene površine. Staklo postaje toplo samo ukoliko ga zagrije donji dio posude za termičku obradu hrane.

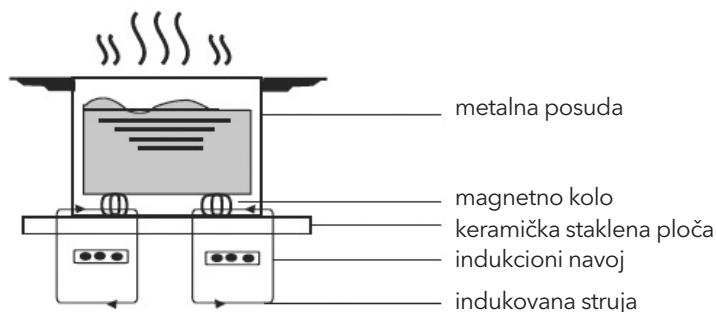

Pre upotrebe Vaše nove indukcione ploče

- Pročitajte ovaj vodič, posebno obraćajući pažnju na dio "Bezbjedonosna upozorenja".
- Uklonite sve zaštitne prevlake koje se još uvijek mogu nalaziti na Vašoj indukcionoj ploči.

Tehnička specifikacija

Ploča za kuhanje	HI6400MB
Zone za kuhanje	4 zone
Jačina napona električne energije	220-240V~ 50Hz or 60Hz
Instalirana električna energija	7000W
Veličina proizvoda L×W×H(mm)	590X520X60
Ugradne dimenzije A×B (mm)	560X490

Težina i dimenzije su približne. Budući da konstantno težimo poboljšanju naših proizvoda, moguće su promjene specifikacija i dizajna bez prethodnog obaveštenja.

FUNKCIJE PROIZVODA

Tasteri na dodir

- Kontrole odgovaraju na dodir, dakle ne morate primenjivati pritisak.
- Koristite jagodicu svoga prsta, ne vrh.
- Čućete zvučni signal svaki put kada dodir bude registrovan.
- Postarajte se da kontrolna dugmad budu uvijek čista, suha i da na njima nema predmeta (kao što su pribor ili tkanina), koji ih pokrivaju. Čak i tanak sloj vode može napraviti poteškoće u radu kontrolnih dugmadi.

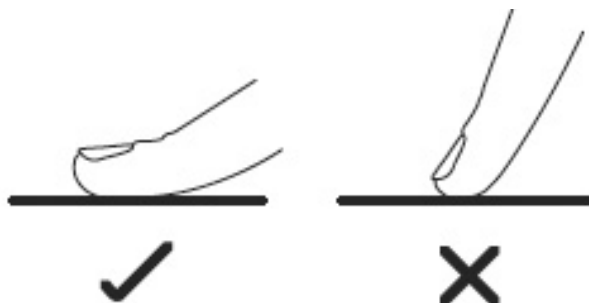

Biranje pravog posuđa za termičku obradu hrane



- Koristite samo posuđe za termičku obradu hrane, koje je prikladno za indukcionu pripremu hrane. Potražite indukcijski simbol na pakovanju ili na dnu posude za termičku obradu hrane.
- Možete takođe provjeriti da li je vaša posuda za termičku obradu pogodna izvođenjem magnetnog testa. Primaknite magnet donjem dijelu posude. Ukoliko magnet bude privučen, posuda je pogodna za indukciju.
- Ukoliko nemate magnet:
 1. Stavite malo vode u posudu koju želite da provjerite.
 2. Ukoliko  ne treperi na ekranu a voda se zagrijava, posuda je odgovarajuća.
- Posuđe za termičku obradu hrane napravljeno od sljedećih materijala nije pogodno: čist nerđajući čelik, aluminijum ili bakar bez magnetne osnove, staklo, drvo, porcelan, keramika i zemljane posude.



Ne koristite posuđe sa grubim ivicama ili zakrivljenom osnovom.



Postarajte se da osnova posude bude glatka, pravno prijanja na staklo i da je iste veličine kao i zona za kuhanje. Koristite posude čiji je prečnik iste veličine kao i izabrane zone za kuhanje. Ukoliko upotrebljavate posudu koja je šira, biće upotrijebljeno više energije za maksimalnu efikasnost. Ukoliko koristite manju posudu, efikasnost može biti manja od očekivane. Ukoliko je prečnik posude manji od 140 mm, može se dogoditi da ga ploča ne prepozna. Posudu uvijek postavite na centar zone za kuhanje.

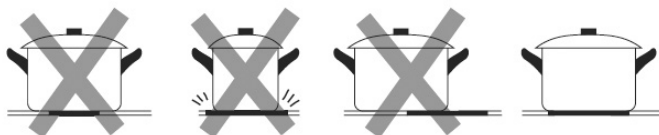

Posude uvijek podignite sa indukcione ploče - ne vucite ih po njoj, budući da mogu ogrebat staklo.

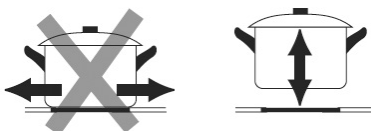

Upotreba

Početak prireme hrane

Dodirnite taster za uključivanje/isključivanje na tri sekunde. Nakon što se uključi i čuje se jedan zvučni signal, svi ekrani pokazuju "—" ili "--", što znači da je indukciona ploča u stanju čekanja.



Postavite odgovarajuću posudu na zonu za kuhanje koju želite da koristite.

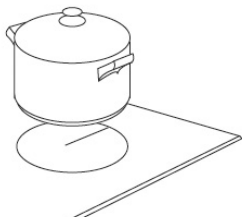

- Pobrinite se da dno posude i površina zone za kuhanje budu čisti i suhi.

Dodirnite taster za izbor zone za zagrijavanje indikator pored tastera će zatreperti



Izaberite podešavanje temperature pritiskom na taster "-" ili "+".

- Ukoliko ne izaberete podešavanje temperature u roku od 1 minuta, indukciona ploča će se automatski isključiti. Moraćete ponovo da krenete od 1. koraka.
- Temperaturu možete podešavati bilo kad tokom procesa termičke obrade hrane.

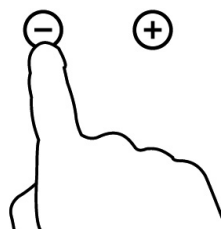

Ukoliko na ekranu treperi naizmjenično sa podešavanjem temperature

To znači da:

- niste postavili posudu na odgovarajuću zonu za kuhanje ili,
- da koristite posudu koja nije pogodna za indukcionu pripremu hrane ili,
- da je posuda premala ili nije pravilno centrirana na zonu za kuhanje.

Zagrijavanje neće početi sve dok se odgovarajuća posuda ne bude na zoni za kuhanje.

Ekran će se automatski isključiti nakon 1 minuta ukoliko je neodgovarajuća posuda postavljena na ploču.

Završetak pripreme hrane

Dodirnite taster za izabranu zonu za kuhanje, koju želite da isključite

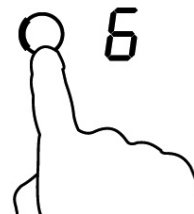

Isključite zonu za kuhanje tako što ćete podesiti unazad odbrojavanjem do "0" ili dodirivanjem tastera "-" i "+" zajedno. Pobrinite se da ekran pokazuje "0".

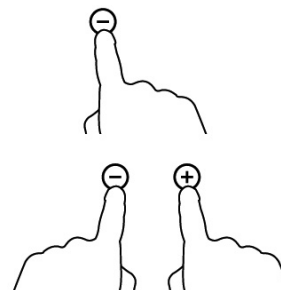

Isključite cijelu ploču za kuhanje dodirom tastera uključivanja/isključivanja.





Čuvajte se vruće površine

H će pokazati koja zona za kuhanje je topla, kako je ne biste dodirnuli. Nistaće kada se površina ohladi do bezbjedne temperature. Ovo se može koristiti i kao funkcija za uštedu energije, ukoliko želite da zagrijete neku drugu posudu, koristite površinu koja je i dalje vruća.



Zaključavanje tastera

- Možete zaključati tastere kako biste sprečili neželjenu upotrebu (na primijer slučajno uključivanje zona za kuhanje od strane djece).
- Kada su tastere zaključani, svi tastere sem tastera za uključivanje/isključivanje su onemogućeni.



Za zaključavanje tastera

Dodirnite taster za zaključavanje	Indikator vremena će pokazati "Lo"
-----------------------------------	------------------------------------

Za otključavanje tastera

Dodirnite i držite neko vrijeme taster za zaključavanje.



Kada je ploča u zaključanom režimu, svi tastere su onemogućeni osim uključivanje/isključivanje , uvijek možete isključiti indukcionu ploču dodiranjem tastera uključivanje/isključivanje  u slučaju nužde, ali treba da prvo otključate ploču pri sljedećem korišćenju.

Kontrola vremena

Tajmer možete koristiti na dva različita načina:

- Možete ga koristiti za "upozorenje o isteku vremena". U ovom slučaju, tajmer neće isključiti nijednu zonu za kuhanje kada vrijeme istekne.
- Možete ga podesiti da isključi jednu ili više zona za kuhanje nakon što vrijeme istekne. Maksimalno vrijeme na koje možete da podesite tajmer je 99 min.

Upotreba tajmera za "upozorenje o isteku vremena"

Ukoliko niste izabrali nijednu zonu za kuhanje

Pobrinite se da ploča za kuhanje bude uključena.

Napomena: možete koristiti "upozorenje o isteku vremena" čak iako niste izabrali nijednu zonu za kuhanje.

Dodirnite "+" taster na tajmeru. Indikator "upozorenja" će početi da treperi i "10" će se prikazati na ekranu tajmera.

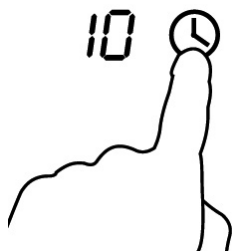

Podesite vrijeme dodirivanjem

tastera "-" ili "+" na tajmeru

Savjet: Dodirnite taster "-" ili "+" na tajmeru jedanput, kako biste vrijeme smanjili ili povećali za 1 minut.

Dodirnite i držite taster "-" ili "+" na tajmeru za smanjivanje ili povećavanje za 10 minuta.

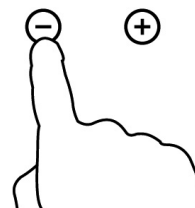

Ukoliko u isto vrijeme dodirnete "-" i "+", tajmer će se prekinuti i "00" će se pokazati na ekranu koji pokazuje minute.

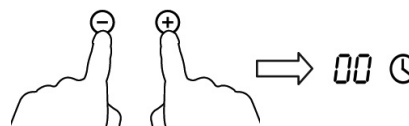

Kada je vrijeme podešeno, odbrojavanje će odmah početi. Ekran će prikazivati preostalo vrijeme i indikator vremena će zatreperiti na 5 sekundi.



Oglasice se zvučni signal na 30 sekundi i indikator vremena će pokazati "--" kada podešeno vrijeme istekne.

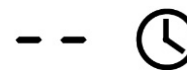

Podešavanje tajmera za isključivanje zone za kuhanje

Izaberite zonu

Dodirnite taster za odbair zagrijavanja zone na kojoj želite da podesite vrijeme. (npr. zona 3#)

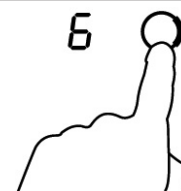

Dodirnite taster tajmer, "upozorenje o isteku vremena" će početi da treperi i "10" će se prikazati na ekranu za tajmer.

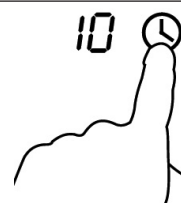

Podesite vrijeme dodirivanjem tastera na tajmeru

Savjet: Dodirnite taster "-" ili "+" na tajmeru jedanput, kako biste vrijeme smanjili ili povećali za 1 minut. Dodirnite i držite taster "-" ili "+" na tajmeru vrijeme će se smanjiti ili povećati za 10 minuta.

Dodirivanjem "-" i "+" zajedno, tajmer će biti prekinut, i "00" će se prikazati na ekranu za minute.

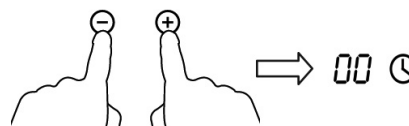
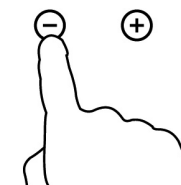

Kada je vrijeme podešeno, odbrojavanje će odmah početi. Ekran će prikazivati preostalo vrijeme i indikator vremena će zatreperti na 5 sekundi.

NAPOMENA: Crvena tačka pored indikatora za nivo napajanja će biti osvijetljena pokazujući da je izbarana zona.

36 

5  

Kada vrijeme pripreme hrane istekne, odgovarajuća zona za kuhanje će biti automatski isključena.

-- 



Druge zone za kuhanje će nastaviti da rade ukoliko su bile isključene.

Podrazumevano vrijeme rada

Automatsko isključivanje je funkcija bezbjedonosne zaštite za vašu indukcionu ploču. Ona će se automatski isključiti. Ukoliko zaboravite da je isključite. Podrazumijevano vrijeme rada za različite nivoe napajanja je prikazano u tabeli desno:

Nivo napajanja	Podrazumevano vrijeme rada (sat)
1	8
2	8
3	8
4	4
5	4
6	4
7	2
8	2
9	2

Kada je posuda za pripremu hrane uklonjena, indukciona ploča odmah može prestati sa zagrijavanjem i ploča će se automatski isključiti nakon 2 minuta.



Osobe sa ugraćenim pejsmejkom bi trebalo da se posavjetuju sa svojim ljekarom prije upotrebe ovog uređaja.

UPUTSTVA ZA KUHANJE



Budite pažljivi kada pržite, budući da se ulje i mast mogu zagrijati veoma brzo, naročito ukoliko koristie opciju "PowerBoost". Pri ekstremno visokim temperaturama ulje i mast se mogu zapaliti spontano što predstavlja ozbiljnu opasnost od požara.

Saveti za kuhanje

- Kada hrana počne da vrije, smanjite podešenu temperaturu.
- Korišćenje poklopca će smanjiti vrijeme kuvanja i uštedeti energiju, tako što će zadržati toplotu.
- Umanjite količinu tečnosti ili ulja kako biste smanjili vrijeme potrebno za spremanje hrane.
- Počnite sa termičkom obradom hrane na visokoj temperaturi, a zatim temperaturu smanjite kada se hrana zagrije.

Krčkanje, kuhanje pirinča

- Krčkanje je proces koji se događa ispod tačke ključanja, na oko 85°C, kada se mehurići povremeno uzdižu na površinu tečnosti za kuhanje. To je ključ za pravljenje ukusnih supa i sočnih dinstanih jela, jer ukusi nastaju bez prekuhavanja jela. Sosove sa jajima i brašnom bi takođe trebalo da pripremate na temperaturi ispod tačke ključanja.
- Neki procesi, uključujući i kuhanje pirinča pomoću metoda absorpcije, mogu zahtijevati veću temperaturu od najniže potrebne kako bi se osiguralo da hrana bude skuhanu pravilno i u okviru preporučenog vremena.

Dinstani odrezak

Za pripremu sočnih ukusnih odrezaka:

1. Ostavite meso na sobnoj temperaturi 20 minuta prije pripreme.
2. Zagrijte tiganj sa debelim dnom.
3. Premažite obje strane odreska uljem. Stavite malu količinu ulja u zagrijan tiganj i zatim spustite meso u tiganj.

4. Odrezak okrenite samo jednom tokom pripreme. Tačno vrijeme pripreme zavisi od debljine odreska i toga koliko želite da bude pržen. Vrijeme može varirati od 2-8 minuta po strani Pritisnite odrezak da biste odmerili koliko je ispržen - što je tvrdi na dodir, to će biti bolje pripremljen.
5. Ostavite odrezak nekoliko minuta u toplom tiganju, kako bi se opustio i postao mekši prije serviranja.

Za prženje

1. Izaberite vok sa ravnom podlogom ili veliki tiganj za prženje koji je pogodan za indukcionu ploču.
2. Neka svi sastojci i pribor budu spremni. Prženje bi trebalo da bude brzo. Ukoliko pripremate veću količinu, hranu pripremajte u nekoliko manjih porcija.
3. Zagrijte kratko tiganj i dodajte dvije supene kašike ulja.
4. Prvo pripremite bilo koju vrstu mesa, odložite ga a strane i držite zagrijanim.
5. Propržite povrće. Kada je povrće vruće ali još uvijek hrskavo, snizite temperaturu zone za kuhanje, vratite meso u tiganj i dodajte svoj sos.
6. Propržite sastojke, kako biste osigurali da je sve potpuno zagrijano.
7. Poslužite odmah.

Prepoznavanje malih predmeta

Kada je posuda za pripremu hrane neodgovarajuće veličine ili nenamagnetisana (npr. aluminijumska) ili neka vrsta malog predmeta (npr. nož, viljuška ključ) ostavljen na ploči, ploča će se automatski prebaciti u stanje čekanja u roku od 1 minuta. Ventilator će nastaviti da hladi indukcionu ploču još jedan minut.

PODEŠAVANJE TEMPERATURE

Dole navedene postavke su samo smjernice. Tačne postavke će zavisi od nekoliko faktora, uključujući i posude za pripremu hrane i količine koju spremate. Eksperimentišite s indukcijom pločom, da biste našli postavke koje vam najbolje odgovaraju.

Podešavanje toplote	Pogodno za:
1 - 2	<ul style="list-style-type: none"> • blago zagrijavanje male količine hrane • topljenje čokolade, putera i za hranu koja brzo zagori • blago krčkanje • sporo zagrijavanje
3 - 4	<ul style="list-style-type: none"> • ponovno grijanje • brzo krčkanje • kuhanje pirinča
5 - 6	<ul style="list-style-type: none"> • palačinke
7 - 8	<ul style="list-style-type: none"> • dinstanje • kuhanje paste
9	<ul style="list-style-type: none"> • prženje • grilovanje • zagrijavanje supe • zagrijavanje vode

BRIGAI I ČIŠĆENJE

Šta?	Kako?	Važno!
Svakodnevno prljanje stakla (otisci prstiju, tragovi, fleke ostale od hrane ili nešećerni izliveni sadržaj na staklu)	<ol style="list-style-type: none"> 1. Prekinite napajanje ploče za kuhanje električnom energijom. 2. Upotrijebite čistač za ploču za kuhanje dok je staklo još uvijek toplo (ali ne vruće!) 3. Isperite i osušite čistom tkaninom ili papirnim ubrusom. 4. Ponovo priključite ploču za kuhanje na napajanje električnom energijom. 	<ul style="list-style-type: none"> • Kada je prekinuto napajanje ploče električnom energijom, neće biti oznake koja prikazuje "vrelu površinu", ali zona za kuhanje može još uvijek biti vruća! Budite veoma pažljivi. • Grube žice, neke vrste najlonskih žica i grubih/abrazivnih sredstava za čišćenje mogu ogrebat staklo. Uvijek pročitajte etiketu, da biste videli da li je vaše sredstvo za čišćenje ili žica odgovarajuća. • Nikad ne ostavljajte talog sredstava za čišćenje na ploči za kuhanje: mogu se pojaviti fleke na staklu.
Kipljenje, topljenje i mrlje od vrelog šećera na staklu	<p>Ove mrlje odmah uklonite spatulom nožem ili žiletom koji su pogodni za staklo indukcijom ploča za kuhanje, ali se čuvajte vruće površine zone za kuhanje:</p> <ol style="list-style-type: none"> 1. Isključite ploču za kuhanje sa napajanja električnom energijom iz zida. 2. Držite strugač ili pribor pod uglom od 30° i izgredite mrlju ili izliveni sadržaj sa hladnog dijela ploče za kuhanje. 3. Očistite mrlje ili izliveni sadržaj krpom ili papirnim ubrusom. 4. Pratite korake 2-4 za "Svakodnevno prljanje stakla" navedeno gore. 	<ul style="list-style-type: none"> • Uklonite mrlje nastale topljenjem i od slatke hrane ili kao posljedica kipljenja što je prije moguće. Ukoliko su se mrlje ohladile na staklu, postoji mogućnost da će biti teško ukloniti ih ili čak da će trajno oštetiti staklenu površinu. • Opasnost od posjekotina: kada je sigurnosna maska uklonjena, oštrica na strugaču je rizično oštra. Koristite ga veoma pažljivo i uvijek ga odlažite na sigurno mjesto van domašaja djece.
Izliveni sadržaj na tasteru na dodir	<ol style="list-style-type: none"> 1. Prekinite napajanje ploče za kuhanje električnom energijom. 2. Pokupite izlivenu tečnost 3. Obrišite dio sa tasterima na dodir čistim vlažnim sunderom ili tkaninom. 4. Potpuno osušite površinu s papirnim ubrusom. 5. Ponovo uključite napajanje ploče za kuhanje električnom energijom. 	<ul style="list-style-type: none"> • Ploča za kuhanje može dati zvučni signal i isključiti se, a tasteri na dodir možda neće funkcionisati dok je na njima tečnost. Postarajte se da površina s tasterima na dodir bude suha prije nego što uređaj ponovo uključite.

SAVETI

Problem	Mogući uzrok	Šta uraditi
Indukciona ploča ne može da se uključi.	Nema struje.	Pobrinite se da indukciona ploča bude povezana na napajanje električnom energijom i da je uključena. Provjerite da nije došlo do prekida napajanja električnom energijom u vašem kraju. Ukoliko ste sve proverili, a i dalje postoji problem, pozovite kvalifikovanog tehničara.
Tasteri na dodir ne odgovaraju.	Tasteri su zaključani.	Otključajte tastere. Pogledajte odeljak "Upotreba vaše ploče za kuhanje" za uputstva.
Tasteri teško rade.	Moguće je da postoji tanak sloj vode na tasterima ili ste možda koristi vrh svoga prsta kako biste dodirnuli tastere.	Postarajte se da površina sa tasterima bude suha i koristite jagodicu svoga prsta kada dodirujete tastere.
Staklo je ogrebano.	Posude sa grubim ivicama. Korišćena je neodgovarajuća, abrazivna žica ili proizvodi za čišćenje.	Koristite posude sa ravnim i glatkim dnom. Pogledajte "Biranje odgovarajućeg posuđa za spremanje hrane". Pogledajte "Briga i čišćenje".
Posude za pripremu hrane pravi pucketave ili krckave zvukove	Mogući uzrok je sastav materijala vašeg posuđa (slojevi različitih metala različito vibriraju).	To je normalno za posude i nije znak greške.
Indukciona ploča proizvodi tih brujući zvuk kad se koristi na visokim temperaturama.	To je posljedica tehnologije indukcionog kuvanja.	Ovo je normalno, ali zvuk bi trebalo da se utiša ili potpuno nestane kada smanjite temperaturu.
Čuje se zvuk ventilatora iz indukcione ploče.	Ventilator je ugrađen u vašu indukcionu ploču kako bi spriječio pregrevanje elektronike u uređaju. Moguće je da će nastaviti s radom čak i kad isključite indukcionu ploču.	Ovo je normalno, i ne treba ništa preduzimati. Nemojte prekidati napajanje indukcione ploče električnom energijom iz zida dok ventilator radi.
Posude se ne zagrijava i indukciona ploča ne pokazuje da ga je prepoznala.	Indukciona ploča ga ne može prepoznati, pošto posuda za termičku obradu hrane nije pogodna za indukciono kuhanje. Indukciona ploča ne može da prepozna posudu zato što je suviše mala za zonu za kuhanje ili nije pravilno centrirana na nju.	Koristite posude koje je pogodno za indukciono kuhanje. Pogledajte odeljak "Biranje odgovarajućeg posuđa za spremanje hrane". Centrirajte posudu, i potrudite se da se njeno dno poklapa za veličinom zone za kuhanje.
Indukciona ploča ili zona za kuhanje se sama od sebe neočekivano isključila čuje se zvuk i kod za grešku se pojavio (obično naizmjenično s jednom ili dvije cifre na ekranu tajmera za kuhanje).	Tehnička greška.	Molimo vas, zapišite slova i brojeve greške, prekinite napajanje indukcione ploče električnom energijom iz zida, i kontaktirajte kvalifikovanog tehničara.

PRIKAZ GREŠKE I PROVERA

Indukciona ploča je opremljena funkcijom automatskog prepoznavanja greške. Pomoću ovog testa, tehničar je u mogućnosti da provjeri funkciju nekoliko komponenti bez rastavljanja ili rasklapanja indukcione ploče sa radne površine.

Rješavanje problema

Kod greške koji se pojavljuje tokom korišćenja uređaja i rješenje

Kod greške	Problem	Rješenje
Automatska popravka		
E1	Napon je veći od nazivnog napona.	Provjerite da li jedinica napajanja radi normalno. Priključite uređaj na napajanje nakon što jedinica napajanje počne da radi normalno.
E2	Napon je niži od nazivnog napona.	
E3	Visoka temperatura senzora keramičke ploče. (1#)	Sačekajte da se temperatura senzora keramičke ploče vrati na normalnu. Dodirnite dugme "uključivanje/isključivanje" kako biste ponovo pokrenuli uređaj.
E4	Visoka temperatura senzora keramičke ploče. (2#)	
E5	Visoka temperatura IGBT-a (bipolarni tranzistor sa izolovanim gejtom. (1#)	Sačekajte da se temperatura IGBT-a vrati na normalu. Dodirnite dugme "uključivanje/isključivanje" kako biste ponovo pokrenuli uređaj. Provjerite da li ventilator radi pravilno; ukoliko ne, zamijenite ventilator.
E6	Visoka temperatura IGBT-a. (2#)	
Nema automatske popravke		
F3/F6	Greška senzora keramičke ploče - kratak spoj. (F3 za 1#, F6 za 2#)	Provjerite konekciju i Zamijenite senzor keramičke ploče.
F4/F7	Greška senzora keramičke ploče - otvoreno strujno kolo. (F4 za 1#, F7 za 2#)	
F5/F8	Greška senzora keramičke ploče - neispravan (F5 za 1#, F8 za 2#)	
F9/FA	Greška senzora temperature IGBT-a. (kratak spoj/otvoreno strujno kolo za 1#)	Zamijenite utičnicu.
FC /FD	Greška senzora temperature IGBT-a. (kratak spoj/otvoreno struno kolo za 1#)	

Specifične greške i rješenje

Greška	Problem	Rješenje A	Rješenje B
LED svetlo se ne pojavljuje kada se uređaj priključi na napajanje električnom energijom.	Nema napajanja strujom.	Provjerite da li je utikač čvrsto utaknut i da utičnica radi.	
	Greška prilikom povezivanja dodatne utičnice i ekrana.	Provjerite konekciju.	
	Greška prilikom povezivanja, dodatna utičnica je oštećena.	Zamijenite dodatnu utičnicu.	
	Displej je oštećen.	Zamijenite displej.	
Neki tasteri ne mogu da rade, ili LED displej ne radi normalno.	Displej je oštećen.	Zamijenite displej.	

Greška	Problem	Rješenje A	Rješenje B
Indikator načina kuvanja se pojavljuje, ali zagrijavanje ne počinje.	Visoka temperatura ploče.	Sobna temperatura je možda veoma visoka. Normalan protok vazduha je možda blokiran.	
	Ventilator ne radi pravilno.	Provjerite da li ventilator radi pravilno, ukoliko ne, zamijenite ventilator.	
	Utičnica je oštećena.	Zamijenite utičnicu.	
Zagrijavanje se iznenada zaustavlja tokom rada i na ekranu treperi znak "u"	Pogrešna vrsta posude.	Koristite odgovarajuću posudu (pogledajte uputstvo za upotrebu.)	Strujno kolo za prepoznavanje posude je oštećeno, zamijenite utičnicu.
	Obim posude je suviše mali.		
	Štednjak se pregrijao	Uređaj se pregrijao. Sačekajte da se temperatura vrati u normalu. Dodirnite dugme "uključivanje/isključivanje" da biste ponovo pokrenuli uređaj.	
Zone za zagrijavanje sa iste strane (na primijer prva i druga zona) ne pokazuju "u".	Utičnica i displej imaju grešku u povezivanju;	Provjerite konekciju.	
	Dio displeja zadužen za prenos informacija je oštećen.	Zamijenite displej.	
	Glavna utičnica je oštećena.	Zamijenite utičnicu.	
Motor ventilatora proizvodi čudne zvukove.	Motor ventilatora je oštećen.	Zamijenite ventilator.	

Gornji primjer su prosuda i provjera čestih grešaka.

Molimo vas, ne rasklapajte sami uređaj kako se ne biste izložili opasnosti i oštetili indukcionu ploču.

INSTALACIJA

Odabir instalacione opreme

Izrežite radnu površinu prema mjerama naznačenim na crtežu.

Za potrebe instalacije i korišćenja, minimum 5 cm prostora mora da ostane oko rupe. Postarajte se da debljina radne površine bude bar 30mm. Molimo vas, izaberite izolacioni materijal otporan na toplotu (drvo i slični vlaknasti i upijajući materijali ne bi trebalo da se upotrebljavaju kao radna površina osim ako nisu impregnirani) kako bi se izbjegao strujni udar ili veće deformacije izazvane otpuštanjem toplote sa vruće ploče. Kako je prikazano dole:

NAPOMENA Sigurna udaljenost između stranica ploče i unutrašnjeg dijela radne površine treba da bude najmanje 3mm.

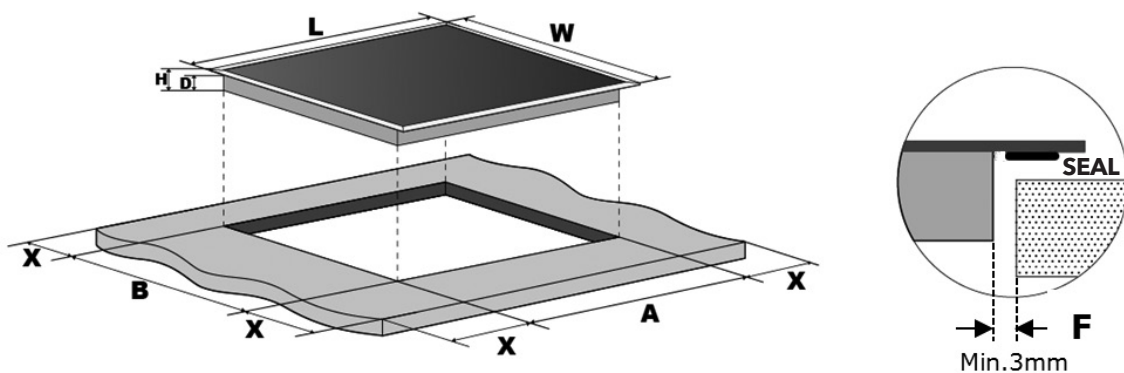

L(mm)	W(mm)	H(mm)	D(mm)	A(mm)	B(mm)	X(mm)	F(mm)
590	520	60	56	560+4+1	490+4+1	50 min.	3 min.

U svakom slučaju, pobrinite se da indukciona ploča ima dobar protok vazduha, i da prostor za ulaz i izlaz vazduha ne budu blokirani. Provjerite da li je indukciona ploča u dobrom stanju. Kako je prikazano dole:

NAPOMENA Sigurna razdaljina između ploče i ormarića iznad nje treba da bude najmanje 760mm.

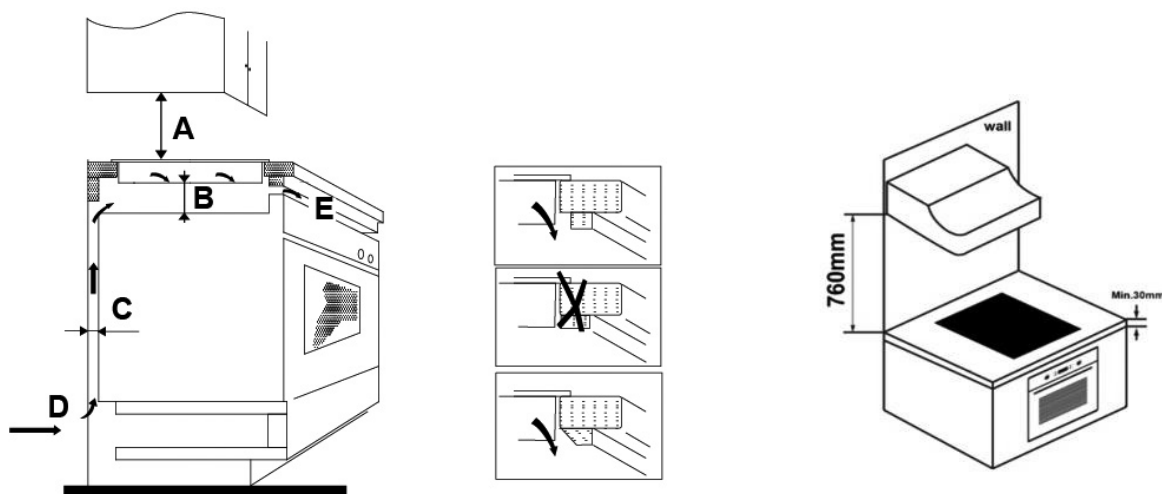

A(mm)	B(mm)	C(mm)	D	E
760	50 min.	20 min.	Ulaz vazduha	Ispust za vazduh 5mm



UPOZORENJE! Osiguravanje adekvatnog protoka vazduha

Pobrinite se da indukciona ploča ima dobar protok vazduha, i da prostor za ulaz i izlaz vazduha ne budu blokirani. Kako biste izbjegli slučajni kontakt sa pregrijanim dnom ploče ili neočekivani električni šok tokom rada, potrebno je da stavite drveni umetak, pričvršćen šrafovim, na minimalnoj udaljenosti od 50mm od dna ploče. Pratite dole navedene zahtjeve.

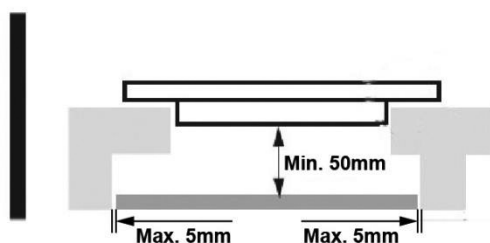

Postoje ventilacioni otvori oko i unutar ploče. MORATE SE POBRINUTI da ovi otvori ne budu blokirani radnom površinom, kada ploču postavite.



- Imajte na umu da lijepak koji spaja plastične ili drvene materijale nameštaja treba da izdrži temperaturu ne nižu od 150°C, kako bi se izbjeglo odlepljivanje ploče.
- Zadnji zid i okolne površine zato moraju biti u stanju da izdrže temperaturu od 90°C.

Prije nego što instalirate uređaj, pobrinite se da

- Radna površina bude kvadratnog oblika i ravna, i da sastavni dijelovi ne zauzimaju potrebni prostor.
- Je radna površina napravljena od izolacionog materijala otpornog na toplotu.
- Ukoliko je ploča postavljena iznad pećnice, pećnica mora imati ugrađeni ventilator.
- Če instalacija biti u skladu sa svim potrebnim zahtjevima i važećim standarima i propisima.
- Odgovarajući izolacioni prekidač koji objezbeđuje potpuni prekid napajanja električnom energijom sa izvora napajanja je ugrađen u stalnu električnu mrežu, postavljen i pozicioniran u skladu sa lokalnim pravilima i propisima za povezivanje na električnu mrežu.

- Izolacioni prekidač mora biti neki od odobrenih tipova i obezbijediti vazdušni prostor za kontaktno odvajanje od najmanje 3 mm na svim polovima (ili na svim aktivnim [faznim] provodnicima ukoliko lokalni propisi povezivanja na električnu mrežu dozvoljavaju ovakvu varijaciju zahtijeva).
- Če izolacioni prekidač biti lako dostupan korisniku nakon što se ploča instalira.
- Čeete se konsultovati sa lokalnim organima za gradnju i podzakonskim aktima, ukoliko imate nedoumice u vezi sa instalacijom.
- Čeete koristiti podlogu otpornu na toplotu i laku za čišćenje (kao što su keramičke pločice) za zidne površine koje okružuju ploču.

Nakon instalacije ploče, pobrinite se da

- Kabl za panajanje električnom energijom ne dodiruju vrata ormarića ili fioke.
- Postoji adekvatni protok svežeg vazduha izvan uređaja ka osnovi ploče.
- Je instalirana termalna zaštita ispod osnove ploče ukoliko se ispod nje nalaze fioke ili ormarići.
- Je izolacioni prekidač lako dostupan korisniku.

Prije postavljanja i fiksiranja podupirača

Uređaj mora biti postavljen na stabilnu, glatku površinu (koristeći pakovanje). Ne primijenjavajte snagu na ispušćene tastere na ploči.

Podešavanje položaja podupirača

Fiksirajte ploču na radnu površinu zavijanjem 2 podupirača na dno ploče (pogledajte sliku) nakon instalacije. Podesite podupirač tako da bude prilagodljiv različitoj debljini ploče.

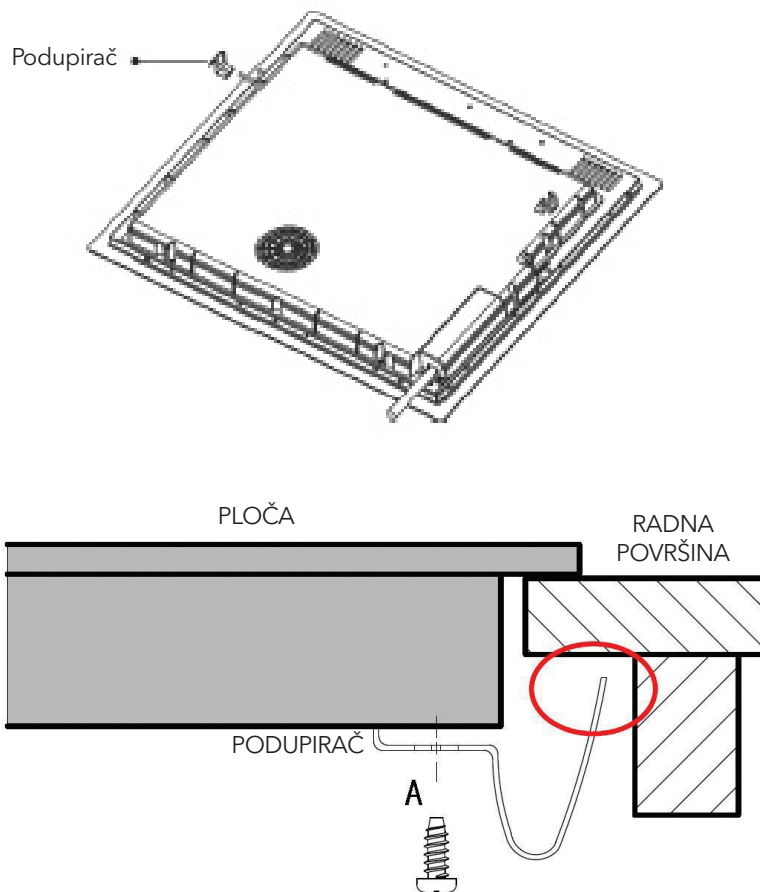

Podupirači ni u kom slučaju ne mogu dodirivati unutrašnje dijelove radne površine nakon instalacije (pogledajte sliku).

Upozorenja

1. Indukcionu ploču mora instalirati kvalifikovano osoblje ili tehničar. Imamo profesionalce vama na usluzi. Molimo vas, nikad ne izvodite radove na svoju ruku.
2. Ploča ne smije biti instalirana direktno iznad mašine za pranje sudova, frižidera, zamrzivača, mašine za pranje/sušenje veša, budući da vlaga može oštetiti elektroniku.
3. Indukciona ploča treba da bude instalirana tako, da se obezbijedi bolje otpuštanje toplote, kako bi se poboljšala njena pouzdanost.
4. Zid i navedeni dijelovi iznad površine ploče moraju da budu otporni na toplotu.
5. Da biste izbjegli bilo kakvo oštećenje, sloj na koji je postavljen uređaj i lijepak moraju biti otporni na toplotu.
6. Ne bi trebalo koristiti paročistač.

Povezivanje ploče na napajanje električnom energijom



loču na napajanje električnom energijom treba da poveže samo dogovarajuća kvalifikovana osoba. Prije povezivanja ploče na napajanje električnom energijom, provjerite da:

1. Je domaća električna mreža pogodna za energiju koja je potrebna ploči.
2. Napon odgovara vrijednosti navedenoj u specifikaciji
3. Odeljci za kablove za napajanje električnom energijom mogu da izdrže teret naveden u specifikaciji.

Ne koristite adaptore, reduktore ili produžne kablove za povezivanje ploče na napajanje električnom energijom, budući da mogu prouzrokovati pregrijavanje i požar.

Kabl za napajanje ne smije dodirivati nijedan topli dio i mora biti pozicioniran tako da njegova temperatura ne prelazi 75°C ni u kom trenutku.



Provjerite sa električarem da li je domaći sistem za napajanje pogodan bez izmena. Bilo kakvu promjenu treba da izvrši kvalifikovani električar.

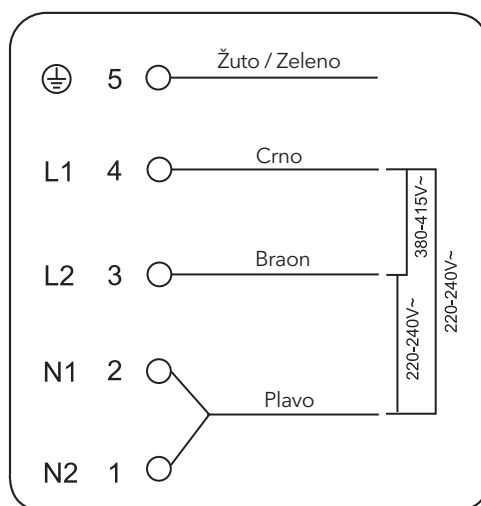



Ukoliko ukupan broj grijanih jedinica uređaja koji ste izabrali nije manji od 4, uređaj može biti direktno povezan na glavni izvor napajanja električnom energijom pomoću monofazne električne veze, kako je prikazano ispod.

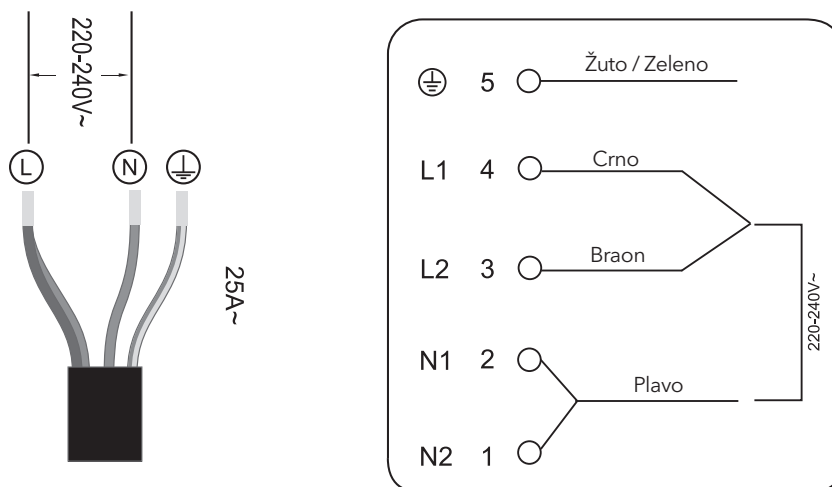

- Ukoliko je kabl oštećen ili ga treba zamijeniti, tu radnju treba da obavi ovlašćeni serviser ili druga kvalifikovana osoba upotrebljavajući odgovarajuće alate, kao bi se izbjegle nezgode.
- Ukoliko je uređaj direktno povezan na glavni izvor napajanja, jednopolarni osigurač mora biti instaliran sa minimalnim razmakom od 3 mm između kontakata.
- Osoba zadužena za instalaciju se mora postarati da je izvršeno pravilno povezivanje na izvor napajanja i da je sve u skladu sa bezbjednosnim propisima.
- Kabl ne smije biti savijen ili sabijen.
- Kabl treba redovno provjeravati i samo ovlašćeni tehničar ga može zamijeniti.



Donji dio i kabl za napajanje ploče neće biti dostupni nakon instalacije uređaja.



ODLAGANJE:
Ne odlažite ovaj proizvod kao komunalni otpad.
Sakupljanje ovakve vrste otpada odvojeno zbog specijalnog načina obrade je neophodno.

Ovaj uređaj je označen u skladu sa Evropskom direktivom 201/19/Eu za Odlaganje Električne i Elektronske opreme (WEEE). Pravilnim odlaganjem ovog uređaja, pomoći ćete zaštititi životne sredine i ljudskog zdravlja od mogućih posljedica, koje inače može izazvati nepravilno odlaganje.

Simbol na proizvodu ukazuje, da se uređaj ne može tretirati kao uobičajeni kućni otpad. Treba ga ostaviti na odgovarajućem mjestu, na kojem se sakupljaju električni i elektronski uređaji.

Ovaj uređaj zahtjeva specijalno odlaganje. Za detaljnije informacije o obradi dijelova, popravkama i reciklaži ovog proizvoda, molimo vas, kontaktirajte lokalni odbor, svoju službu za odlaganje komunalnog otpada ili prodavnicu u kojoj ste kupili uređaj.

Za detaljnije informacije o obradi dijelova, popravkama i reciklaži ovog proizvoda, molimo vas, kontaktirajte svoju lokalnu gradsku kancelariju, službu da odlaganje komunalnog otpada ili prodavnicu u kojoj ste kupili proizvod.

Ви честитаме за купувањето на Вашите нови индукциони плочи.

Ви предлагаме да посветите малку време во читањето на Упатството за употреба/Упатство за инсталација, како би можеле потполно да го разберете и како исправно да го инсталирате и користите уредот.

За инсталација, Ве молиме да го прочитате делот поврзан за инсталација на уредот. Внимателно прочитајте ги сите безбедносни упатства пред употреба и чувајте го Упатството за употреба, за во случај да Ви затреба во иднина.

БЕЗБЕДНОСНИ ПРЕДУПРЕДУВАЊА

Вашата безбедност за нас е важна. Ве молиме прочитајте ги овие информации пред употреба на плочите за готвење.

ИНСТАЛАЦИЈА

Опасност од струен удар

- Прекинете го напојувањето на уредот со електрична енергија пред било какви поправки или одржување на истиот.
- Поврзувањето на добро заземјување е неопходно и задолжително.
- Промените во домашниот систем за напојување мора да ги изврши квалификуван електричар.
- Непочитувањето на овие совети може да доведе до струен удар или смрт.

Опасност од исекотини

- Внимавајте на краевите-плочите се остри.
- Невниманието може да доведе до повреда или исекотина.

Важни безбедносни упатства

- Внимателно прочитајте го ова упатство пред инсталација или употреба на уредот.
- Никаков запаллив материјал или производ не смее да стои на овој уред во било кој момент.
- Ве молиме, погрижете се овие информации да бидат достапни на личноста одговорна за инсталација на уредот, бидејќи тоа може да ги намали трошоците за инсталација.
- Како би се избегнал ризик, овој уред мора да биде инсталиран во согласност со информациите за инсталација.
- Овој уред би требало прописно да го инсталира и заземји само квалификувана личност.
- Овој уред би требало да биде поврзан на струјно коло кое има изолациски прекинувач, кој треба да овозможи потполно прекинување на напонот на електрична енергија.
- Неисправната инсталација на уредот може да доведе до поништување на било каква гаранција и одговорност.
- Овој уред може да го користат деца на возраст од 8 години или повеќе и личности со смалени физички, сетилни или ментални способности, или со помалку искуство, доколку се под надзор, или им се дадени упатства во врска со безбедносната употреба на уредот, и свесност за можниот ризик.
- Деца не би требало да си играат со уредот. Уредот не смеат да го чистат деца, освен ако не се под надзор.
- Доколку кабелот за напојување е оштетен, мора да го замени неговиот производител, неговиот агент за сервисирање или слични квалификувани личности, како би се избегнале можни ризици.

- Внимание: Доколку е напукната површината, исклучете го апаратот како би избегнале можност од струен удар, во случај да површината на плочата да е изработена од керамичко стакло или сличен материјал кој штити живи делови.
- Металните предмети, како што се ножеви, виљушки, лажици и капаци не би требало да стојат на површината на плочата, со оглед на тоа што тоа може да доведе до нивно загревање.
- Не би требало да се користи чистач на пареа.
- Не користете чистач на пареа за чистење на плочите за готвење.
- Уредот не е наменет за управување со помош на надворешен тајмер или одвоен систем на далечинско управување.
- **ВНИМАНИЕ:** Опасност од пожар: не одложувајте предмети на површината за готвење.
- Процесот на термичка обработка на храната е потребно да се надгледува. Краткотрајниот процес на термичка обработка на храната треба да биде постојано надгледуван.
- **ВНИМАНИЕ:** Припремањето на храна со помош на масти или масло без надзор може да биде опасно и може да предизвика појава на отворен пламен. НИКОГАШ не пробувајте да го изгасите пламенот со вода, туку исклучете го апаратот, а потоа покријте го пламенот со капак или против-пожарно ќебе, на пример.

РАКУВАЊЕ И ОДРЖУВАЊЕ

Опасност од струен удар

- Не гответе на скршена или разбиена плоча за готвење. Доколку постои можност од кршење или напукнување на површината на плочата за готвење, веднаш прекинете го напојувањето на уредот со електрична енергија (на сидниот прекинувач) и контактирајте квалификуван техничар.
- Исклучете ја плочата за готвење од напојување од сидот пред чистење или поправка.
- Непочитувањето на овие совети може да доведе до струен удар или смрт.

Опасност по здравјето

- Овој уред ги задоволува електромагнетните безбедносни стандарди.
- Сепак, личности со пејсмејкери за срце или други електрични импланти (како што се инсулинските пумпи) мораат да се консултираат со својот лекар или производителот на имплантот, пред употреба на уредот, како би биле сигурни дека електромагнетното поле нема да влијае на неговите импланти.
- Непочитувањето на овие совети може да доведе до смрт.

Опасност од жешки површини

- При употреба, достапните делови на уредот ќе постанат доволно жешки, да можат да предизвикаат изгореници.
- Не дозволувајте Вашето тело, облека или други предмети, освен оние кои се погодни за готвење, да дојдат до контакт со индукционото стакло, се додека површината не се олади.
- Децата треба да бидат одалечени од уредот.
- Рачките на садовите за готвење можат да бидат жешки на допир. Проверете дали рачките на садот за готвење не поминуваат во други зони за готвење, освен на онаа на која се наоѓаат. Држете ги рачките подалеку од децата.
- Непочитувањето на овие совети може да доведе до изгореници.

Опасност од исекотини

- Врвот од сечилото за стругање на плочата за готвење се открива кога безбедносната маска е отстранета. Користете го многу внимателно и секогаш чувајте го вон дофат од децата.
- Невнимателноста може да доведе до повреди или исекотини.

Важни безбедносни упатства

- Никогаш не го оставајте уредот без надзор кога го користите. Вриењето може да предизвика дим и мастна изливна содржина која може да се запали.
- Никогаш не го употребувајте својот уред како работна површина или површина за одложување.
- Никогаш не оставајте било каков предмет или прибор на уредот.
- Не оставајте или одложувајте никакви магнетизирани предмети (на пр. кредитни картички или мемориски картички) или електронски уреди (на пр. компјутери, МРЗ-плеери) во близина на уредот, бидејќи магнетното поле може да влијае на нив.
- Никогаш не го користите уредот за загревање или греење на простории.
- По употреба, секогаш исклучете ја зоната за готвење и плочата за готвење како што е опишано во ова упатство (тн. користење на контрола на допир). Не се потпирајте на функцијата за препознавање на садови поради исклучувањето на зоната за готвење кога ќе го тргнете садот за термичка обработка на храната.
- Не дозволувајте децата да си играат со уредот или да седат на него, да стојат или да се качуваат на него.
- Предметите кои се занимливи за децата не ги чувајте во ормарите над уредот. Децата кои се качуваат на плочите за готвење може да се повредат.

- Не ги оставајте децата сами или без надзор во просторот каде што се користи уредот.
- Децата или личности со инвалидитет кои ја ограничува нивната способност да го користат уредот треба да имаат одговорна и компетентна личност која ќе ги упати во тоа како се користи уредот. Инструкторот треба да биде убеден дека тие можат да го користат уредот без опасност по нив или нивната околина.
- Немојте да го поправате или менувате било кој дел од уредот, освен ако тоа не е посебно препорачано во упатството. Секоја друга поправка треба да ја изврши квалификуван техничар.
- Немојте да ставате или спуштате тешки предмети на својата плоча за готвење.
- Немојте да стоите на својата плоча за готвење.
- Немојте да користите садови со груби краевии или да ги влечете по површината на индукционото стакло, бидејќи може да се изгребе стаклото.
- Не користете жица или било кое абразивно средство за чистење како би ја исчистиле својата плоча за готвење, бидејќи може да се изгребе индукционото стакло.
- Уредот е наменет за употреба во домаќинство и за слична намена, како што се: кујни за вработени во продавници, канцеларии и други работни опкружувања: селски домаќинства, гости во хотели, мотели и други објекти, за сместување - објекти кои нудат пренокување со доручек.
- **ВНИМАНИЕ:** уредот и неговите пристапни делови стануваат топли во текот на употреба.
- Треба да се погрижите да избегнувате допир со заграни елементи.
- Уредот треба да биде надвор од дофат на деца помлади од 8 години, освен ако не се под постојан надзор.

ЗАПОЗНАВАЊЕ СО ПРОИЗВОДОТ

Поглед од горе

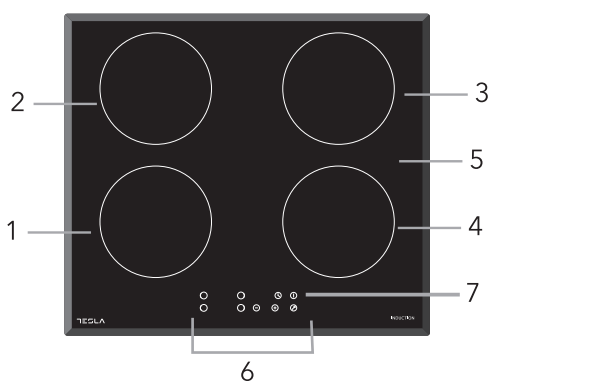

- | | |
|------------------------|-------------------------------------|
| 1. Зона со Max. 1500 W | 5. Стаклена плоча |
| 2. Зона со Max. 2000 W | 6. Контролна табла |
| 3. Зона со Max. 1500 W | 7. Тастер за вклучување/исклучување |
| 4. Зона со Max. 2000 W | |

Теорија на работа

Индукционото готвење е сигурна, ефикасна и економична технологија на готвење. Начинот на работа е таков да електромагнетните вибрации генерираат топлина директно на долниот дел од садот за термичка обработка на храната, наместо индиректно преку загревање на стаклената површина. Стаклото постанува топло само доколку го греее долниот дел од садот за термичка обработка на храна.

Контролна табла

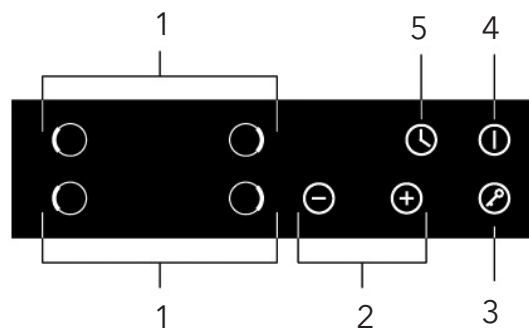

- | | |
|--|-------------------------------------|
| 1. Тастер за регулирање на температура | 4. Тастер за појачување |
| 2. Тастер за време (тајмер) | 5. Тастер за вклучување/исклучување |
| 3. Тастер за заклучување | |

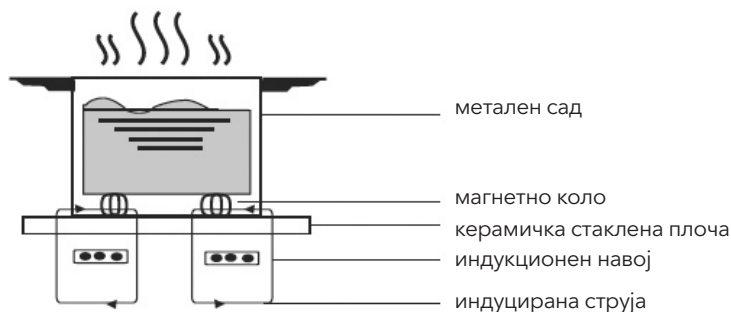

Пред употреба на Вашите нови индукциони плочи

- Прочитајте го овој водич, посебно посветете внимание на делот “Безбедносни упатства”.
- Отстранете ги сите заштитни прекривки кои сеуште може да се најдат на Вашата индукциона плоча.

Техничка спецификација

Плоча за готвење	HI6400MB
Зона за готвење	4 zone
Јачина на напон на електрична енергија	220-240V~ 50Hz or 60Hz
Инсталирана електрична енергија	7000W
Големина на производот Д×Ш×В(mm)	590X520X60
Вградливи димензии А×В (mm)	560X490

Тежината и димензиите се приближни. Бидејќи тежнееме константно да ги подобруваме нашите производи, можни се промени на спецификацијата и дизајнот без претходно известување.

ФУНКЦИИ НА ПРОИЗВОДОТ

Тастери на допир

- Контролите реагираат на допир, затоа не мора да применувате притисок.
- Користете го испакнатиот дел од прстот, а не врвот.
- Ќе слушнете звучен сигнал секој пат кога допирот
- ќе биде регистриран.
- Погрижете се да контролните тастери секогаш да бидат чисти, суви и на нив да нема предмети (како што се прибор или ткаенина), кои ги покриваат. Дури и тенок слој на вода може да направи потешкотии во работата на контролните тастери.

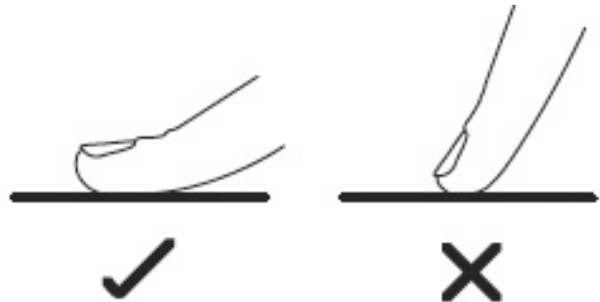

Избор на вистински сад за термичка преработка на храна



- Користете само садови за термичка обработка на храна, кои се прикладни за индукциона припрема на храна. Побарајте симбол за индукција на пакувањето или на дното на садот за термичка преработка на храна.
- Исто така можете да проверите дали Вашиот сад е погоден за термичка преработка, изведете магнетен тест. Довлижете магнет до долниот дел од садот. Доколку магнетот е привлечен, садот е погоден за индукција.
- Доколку немате магнет:
 1. Ставете малку вода во садот кој сакате да го проверите.
 2. Доколку симболот  не трепери на екранот, а водата се загрева, садот одговара.
- Садови за термичка преработка на храна кои се направени од следните материјали не се погодни: чист нерѓосувачки челик, алуминиум или бакар, бакар без магнетна основа, стакло, дрво, порцелан, керамика и земјени садови.



Не користете садови со груби краеве или закривена основа.



Погрижете се да основата биде мазна, рамно поставена на стаклото и да е со иста големина како и зоната за готвење. Користете садови чиј пречник е со иста големина како и одбраната зона за готвење. Доколку употребувате сад кој е поширок, ќе биде употребено повеќе енергија за максимална ефикасност. Доколку користите помал сад, ефикасноста може да биде помала од очекуваното. Доколку садот е со помал пречник од 140 mm, може да се случи, плочата да не го препознае. Садот секогаш поставете го во центарот на зоната за готвење

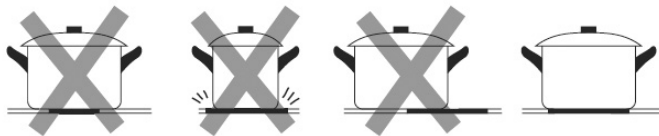

Садот секогаш подигнете го од индукционата плоча - не го влечете по неа, бидејќи може да го изгребе стаклото.

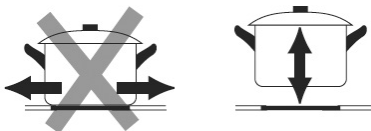

Употреба

Започнување на припрема на храна

Допрете го тастерот за вклучување/исклучување на три секунди. Откако ќе се вклучи и се слушне звучен сигнал, сите екрани ќе покажат "--" или "--", што значи дека индукционата плоча е во фаза на чекање.



Поставете сад кој одговара на зоната за готвење која саката да ја користите.

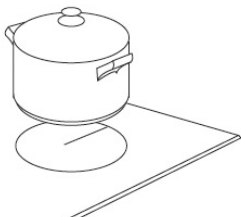

- Погрижете се дното на садот и површината на зоната да бидат чисти и суви.

Допрете го тастерот за избор на зона за загревање. Индикаторот покрај тастерот ќе почне да трепка.



Изберете подесување на температурата со притискање на тастерот "-" или "+".

- Доколку не изберете подесување на температурата во рок од 1 минута, индукционата плоча автоматски ќе се исклучи. Морате повторно да започнете од 1 чекор.
- Температурата можете да ја подесувате било кога во процесот на термилка обработка на храната.

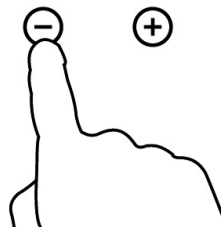

Доколку на екранот трепка наизменично со подесувањето на температурата

Тоа значи дека:

- садот не е поставен на зоната за готвење на која одговара или:
- користите сад кој не е погоден за индукциона припрема на храна или:
- садот е премал или не е правилно центриран на зоната за готвење.

загревањето нема да започне се додека сад кој одговара на зоната за готвење не биде поставен.

Екранот автоматски ќе се исклучи после 1 минута доколку не биде поставен сад кој одговара на плочата.

Завршување на припремата на храна

Допрете го тастерот за избор на зоната за готвење која што сакате да ја исклучите.

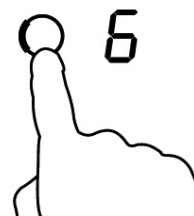

Исклучете ја зоната за готвење така што ќе подесувате со одбројување наназад до "0" или пак со допир на тастерите "-" и "+" заедно. Погрижете се екранот да покажува "0".

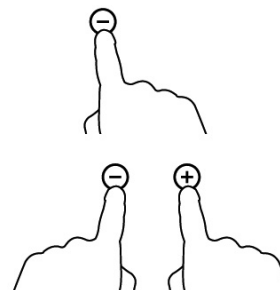

Исклучете ја целата плоча за готвење со допир на тастерот за вклучување/исклучување.





Чувајте се од жешка површина

НН ќе се покаже кога зоната за готвење ќе биде топла, како не би сте ја допирале. Ќе се исклучи кога површината ќе се олади до безбедна температура. Ова може да се користи и како функција за заштеда на енергија доколку сакате да загреете некој друг сад, тогаш користете ја и понатаму зоната која и понатаму е жешка.



Заклучување на тастери

- Можете да ги заклучите тастерите како би спречиле несакана употреба (како на пример вклучување од страна на деца).
- Кога тастерите се заклучени, сите тастери оневозможени освен тастерот за вклучување/исклучување.

За заклучување на тастери



Допрете го тастерот за заклучување.

Индикаторот на екранот ќе покаже "Lo"

За отклучување на тастери

Допрете го и одредено време држете го тастерот за заклучување.



Кога плочата е во заклучен режим, сите тастери се оневозможени, освен вклучување/исклучување , секогаш можете да ја исклучите индукционата плоча со допир на тастерот вклучување/исклучување  во случај на нужда, но треба најпрво да ја отклучите плочата при следното користење.

Контрола на време

Тајмерот можете да го користите на два различни начини:

- Можете да го користите за "предупредување за истек на време". Во овој случај, тајмерот нема да исклучи ниту една зона за готвење кога ќе истече времето.
- Можете да го подесите и да исклучи една или повеќе зони за готвење откако времето ќе истече. Максимално време на кое може да се подеси тајмерот е 99 мин.

Употреба на тајмерот "предупредување за истек на време"

Доколку не сте одбрале ниту една зона за готвење.

Погрижете се плочата за готвење да биде вклучена.

Напомена: можете да го користите "предупредување за истек на време" дури и ако не сте избрале ниту една зона за готвење.

Допрете "+" тастерот на тајмерот. Индикаторот "предупредување" ќе почне да трепка и "10" ќе се прикаже на тајмерот од екранот.

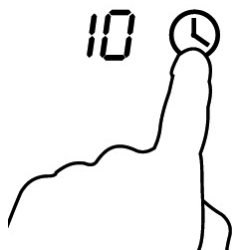

Подесете го времето со допир на тастерот "-" или "+" на тајмерот.

Совет: Допрете го тастерот "-" или "+" на тајмерот еднаш, како би сте го зголемиле или намалиле времето за 1 минута. Допрете го и држете го тастерот "-" или "+" на тајмерот за смалување или зголемување на времето за 10 минути.

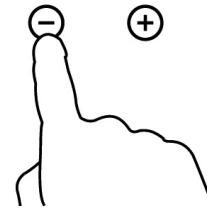

Доколку во исто време допрете "-" и "+", тајмерот ќе се прекине и "00" ќе се покаже на екранот кој ги покажува минутите.

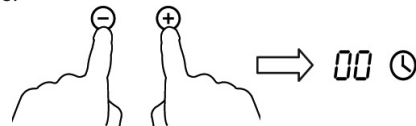

Кога времето е подесено, одбројувањето веднаш ќе почне. Екранот ќе го прикажува преостанатото време и индикаторот за време ќе затрепка на 5 секунди.



Ќе се огласи звучен сигнал на 30 секунди и индикаторот ќе покаже "--" кога времето кое е подесено ќе истече.

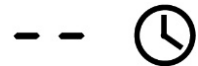

Подесување на тајмерот за исклучување на зона за готвење

Изберете зона

Допрете го тастерот за избор на зона за загревање на која сакате да го подесите тајмерот (пример зона 3#)

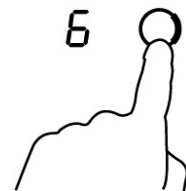

Допрете го тастерот за "предупредување за истек на време" и бројот "10" ќе се прикаже на тајмерот на екранот.



Подесете го времето со допир на тастерот на тајмерот.

Совет:

Допрете го тастерот "-" или "+" на тајмерот еднаш, како би го зголемиле или намалиле времето на 1 минута. Допрете го и задржете го тастерот



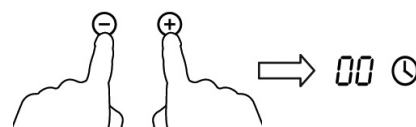

Допир на "-" и "+" заедно, тајмерот ќе се прекине и "00" ќе се прикаже на екранот за минути.



Кога е подесено времето, одбројувањето веднаш ќе започне. Екранот ќе го прикажува преостанатото време и индикаторот за време ќе трепка на 5 секунди.

НАПОМЕНА: Црвената точка покрај индикаторот за нивото на напојување ќе биде осветлена и ќе ја покажува избраната зона.

36 5  

Кога времето за припрема на храната ќе истече, зоната за готвење автоматски ќе се исклучи.

-- 

Другите зони за готвење ќе продолжат да работат, доколку претходно биле вклучени.

Претпоставено време на работа

Автоматско исклучување е функција за безбедносна заштита на Вашата индукциона плоча. Уредот автоматски ќе се исклучи доколку се случи да заборавите некоја од плочите вклучена.

Претпоставеното време на работа, за различни нивоа на напојување е зададено до табелата (испод):

Ниво на напојување	Претпоставено време на работа (час)
1	8
2	8
3	8
4	4
5	4
6	4
7	2
8	2
9	2

Кога садот за припрема на храна е отстранет, индукционата плоча веднаш ќе може да престане со загревање и плочата автоматски ќе се исклучи по 2 минути.



Личности со вграден пејсмејкер би требало да се посоветуваат со војот лекар пред употреба на овој ниво на напојување претпоставено време на работа (час)

УПАТСТВА ЗА ГОТВЕЊЕ



Бидете внимателни кога пржите, бидејќи мастите и маслото можат да се загреат многу брзо, особено доколку се користи и опцијата "Power Boost". При екстремно високи температури, маслото и мастите можат спонтано да се запалат што претставува сериозна опасност од пожари.

Совети за готвење

- Кога храната ќе почне да врие, смалете ја подесената температура.
- Користењето на капак го намалува времето на готвење и заштедува енергија, така што ја задржува топлината.
- Намалете ја количината на течности или масло како би го намалиле времето кое е потребно за припрема на храната.
- Започнете со термичка обработка на храната на висока температура, а потоа температурата намалете ја кога храната ќе се загрее.

Пржење, готвење на ориз

- Пржењето е процес кој се одвива под точката на вриење, на околу 85°C, кога меурчињата повремено се подигнуваат на површината на течноста за готвење. Тоа е клучно за правење и на вкусни супи сочни динстани јадења, бидејќи вкусот настанува и без преготвување на храната. Сосовите со јајца и брашно исто така би требало да се припремаат под точката на вриење.
- Некои процеси, вклучувајќи го и готвењето на оризот со помош на методот на апсорпција, може да побараат поголема температура од најниската како би се осигурало дека храната ќе биде подготвена правилно во рамката на препорачаното време.

Динстање парчиња (месо)

За припрема на сочни и вкусни парчиња (месо):

1. Оставете го месото на собна температура, 20 минути пред припремата на истото.
2. Загрејте сад со дебело дно.
3. Премачкајте ги двете страни на парчето месо со масло. Ставете мала количина на масло во загреаниот сад, а потоа спуштете го местото во садот.
4. Парчето превртете го само еднаш во текот на припремата. Точното време на припрема зависи од

дебелината на парчето и желбата колку би сакале да биде пржено. Времето може да варира од 2-8 минути по страна. Притиснете го парчето за да утврдите колку е пржено - колку е поцврсто на допир, тоа е подобро припремено.

5. Оставете го парчето место неколку минути во топлиот сад, како би омекнало и би постанало помекко за сервирање.

За пржење

1. Изберете вок-тава со рамна подлога или поголем сад за пржење кој е погоден за индукциона плоча.
2. Сите состојки и прибор нека Ви бидат припремени. Пржењето би требало да биде брзо. Доколку припремате поголема количина, храната припремете ја во неколку помали порции.
3. Кратко загрејте го садот и додадете две супени лажички масло.
4. Прво припремете било кој вид на месо, одложете го на страна и држете го загреано.
5. Пропржување на зеленчук. Кога зеленчукот е жежок, но сеуште крцкав, намалете ја температурата во зоната за готвење, вратете го местото во садот и додадете го Вашиот сос.
6. Пропржете ги сосотојките, како би сте се осигурале дека се е потполно загреано.
7. Послужете веднаш.

Препознавање на мали предмети

Кога садот за припрема на храната е со големина која не одговара или немагнетизиран (пр. алуминиум) или кога некој вид на мал предмет (пр. нож, виљушка) е оставен на плочата, плочата автоматски ќе се префрли во фаза на чекање од 1 минута. Вентилаторот ќе продолжи да ја лади плочата уште 1 минута.

ПОДЕСУВАЊЕ НА ТЕМПЕРАТУРАТА

Подолу наведените поставки се само насоки. Точните поставки ќе зависат од неколку фактори, вклучувајќи ги и садовите за припрема на храна и количината која ја припремате. Експериментирајте со индукционата плоча, како би можеле да ја најдете поставката која одговара.

Подесување на топлина	Погодно за:
1 - 2	<ul style="list-style-type: none"> • благо загревање на помали количини на храна • топење на чоколадо, путер и храна која брзо може да загори • благо потпржување • споро загревање
3 - 4	<ul style="list-style-type: none"> • повторно загревање • брзо пржење • готвење ориз
5 - 6	<ul style="list-style-type: none"> • палачинки
7 - 8	<ul style="list-style-type: none"> • динстање • готвење на паста
9	<ul style="list-style-type: none"> • пржење • гриловање (скара) • загревање на супа • загревање на вода

ГРИЖА И ЧИСТЕЊЕ

Што?	Како?	Важно!
Секојдневното прљање на стаклото (отисоци на прсти, траги, флеку останати од храна или нешеќерна изливна содржина на стаклото).	<ol style="list-style-type: none"> 1. Прекинете го напојувањето на плочата за готвење со електрична енергија. 2. Употребете средство за чистење на плочата за готвење додека стаклото е сеуште топло (но не и жешко!). 3. Исперете го и исушете го со чиста ткаенина или фина хартија. 4. Повторно приклучете го напојувањето на плочата со електрична енергија. 	<ul style="list-style-type: none"> • Кога е прекинато напојувањето на плочите со електрична енергија, нема да има ознаки каде е прикажано "жешка површина", но зоната за готвење може сеуште да биде жешка! Бидете претпазливи! • Грубата жица, некои видови на најлонски жици и груби/абразивни средства за чистење може да го изгребат стаклото. Секогаш прочитајте ја етикетата, да би можеле да видите дали вашето средство за чистење или жица одговараат. • Никогаш не оставајте талог од средствата за чистење на плочата за готвење: може да се појават флеку на стаклото.
Вриење, топење и флеку од врел шеќер на стаклото.	<p>Овие флеку веднаш отстранете ги со шпатула или жилет наменет за стакло на индукциона плоча, но пазете се од загреаната површина на зоните за готвење:</p> <ol style="list-style-type: none"> 1. Исклучете ја плочата за готвење од напојувањето со електрична енергија позади ѕидот. 2. Држете го стругачот или приборот под агол од 30° и изгребете ја флеката или изливна содржина на ладниот дел од плочите за готвење. 3. Исчистете ги флеките или изливната содржина со крпа или фина хартија. 4. Следете ги чекорите од 2-4 за "секојдневно прљање на стаклото" наведено погоре. 	<ul style="list-style-type: none"> • Отстранете ги флеките кои настанале со топење, слатка храна или вриење од стаклото што е можно побрзо. Доколку флеките се оладат на стаклото, постои можност тешко да се отстранат потоа, или пак трајно да ја оштетат стаклената површина. • Опасност од исекотини: кога заштитната маска е отстранета, острилото на стругачот е ризично остар. Користете го внимателно и секогаш одложете го на сигурно место надвор од дофат на деца.
Изливна содржина на тастерот за допир.	<ol style="list-style-type: none"> 1. Прекинете го напојувањето на плочите за готвење со електрична енергија. 2. Соберете ја изливната содржина. 3. Избришете го делот на тастерите за допир со чист и влажен сунѓер или ткаенина. 4. Потполно исушете ја површината со фина хартија. Повторно вклучете го напојувањето на плочите со електрична енергија. 	<ul style="list-style-type: none"> • Плочата за готвење може да даде звучен сигнал и да се исклучи, а тастерите на допир, може да не функционираат, додека на нив има течност. Погрижете се површината на тастерите да биде сува пред повторно да го вклучите уредот.

СОВЕТИ

Проблем	Можна причина	Што да се направи
Плочата за готвење не може да се вклучи.	Нема струја.	Погрижете се плочата да биде поврзана на напојување со електрична енергија и да биде вклучена. Проверете дали дошло до прекин на напојувањето во Вашиот крај. Ако сте провериле сè, а проблемот останува, повикајте квалификуван техничар.
Тастерите на допир не реагираат.	Тастерите се заклучени.	Отклучете ги тастерите. Погледнете го одделот “Употреба на Вашата керамичка плоча” за упатства.
Тастерите тешко работат.	Можно е да постои тенок слој вода на тастерите или ги користите врвовите на прстите при допир на тастерите.	Погрижете се површината на тастерите да биде сува и користете ги јаготките на прстите при допир на тастерите.
Стаклото е изгребано.	Садови со груби рабови. Користена е несоодветна, абразивна жица или средства за чистење.	Користете садови со рамно и мазно дно. Погледнете во “Избор на вистински садови за подготовка на храна”. Погледнете во “Грижа и чистење”.
Садовите потпукнуваат или создаваат крцкави звуци.	Можна причина е материјалот од кој се направени садите (слоевите од различен метал различно вибрираат).	Тоа е нормално за садите и не е знак за грешка.
Индукционата плоча произведува тивок звук кој се користи при високи температури.	Тоа се последица од технологијата на индуцирано готвење.	Ова е нормално, но звукот би требало да се намали или потпочно исчезне кога ќе ја намалите температурата.
Се слуша звук од вентилаторот на индукционата плоча.	Вентилаторот е вграден во Вашата индукциона плоча како би спречил прегревање на електрониката во уредот. Можно е да продолжи со работи дури и кога ќе се исклучи индукционата плоча.	Ова е нормално, и не треба да се превзема ништо. Не го прекинувајте напојувањето на индукционата плоча со електрична енергија позади ѕидот додека вентилаторот работи.
Садот не се загрева и индукционата плоча не покажува дека го препознава.	Индукционата плоча не може да го препознае затоа што садот за термичка преработка на храна не е погоден за индукционо готвење. Индукционата плоча не може да го препознае садот затоа што е премногу мала за зоната за готвење или не е правилно центрирана на истата.	Користете садови кои се погодни за индукционо готвење. Погледнете го делот “Избор на сад кој одговара за припрема на храна”. Центрирајте го садот и потрудете се да неговото дно се поклопува со големината на зоната за готвење.
Индукционата плоча или зона за готвење сама од себе неочекувано се исклучува и се слуша звук и код за грешка се појавува (обично наизменично со една или две цифри на екранот на тајмерот за готвење).	Техничка грешка.	Ве молиме, запишете ги зборовите и броевите на пројавените грешки, прекинете го напојувањето на индукционата плоча со електрична енергија од ѕидот, и контактирајте квалификуван техничар.

ПРИКАЗ НА ГРЕШКИ И ПРОВЕРКА

Индукционата плоча е опремена со функција за автоматско препознавање на грешки. Со помош на овој тест, техничарот е во можност да провери повеќе функции и неколку компоненти без да ги отстранува или расклопува индукционите плочи од работната површина.

Решавање на проблеми

Код на грешка кој се појавува при користење на уредот и решение

код на грешка	Проблем	Решение
Автоматска поправка		
E1	Напонот е повисок од потребниот напон.	Проверете дали единицата за напојување работи нормално. Приклучете го уредот за напојување на единица која работи нормално.
E2	Напонот е понизок од потребниот напон.	
E3	Висока температура на сензорот на индукционата плоча. (1#)	Почекајте температурата на сензорот на индукционата плоча да се врати во нормала. Допрете го тастерот “вклучување/исклучување” како повторно би го вклучиле уредот.
E4	Висока температура на сензорот на индукционата плоча. (2#)	
E5	Висока температура на IGBT-делот (биполарен транзистор со изолирана порта). (1#)	Почекајте температурата на IGBT-делот да се врати во нормала. Допрете го тастерот “вклучување/исклучување” како повторно би го вклучиле уредот. Проверете дали вентилаторот работи правилно, доколку не, заменете го вентилаторот.
E6	Висока температура на IGBT-делот. (2#)	
Нема автоматска поправка		
F3/F6	Грешка на сензорот на индукционата плоча - краток спој. (F3 за 1#, F6 за 2#)	Проверете ја конекцијата и заменете го сензорот на индукционата плоча.
F4/F7	Грешка на сензорот на индукционата плоча - отворено струјно коло. (F4 за 1#, F7 за 2#)	
F5/F8	Грешка на сензорот на индукционата плоча - неисправен (F5 за 1#, F8 за 2#)	
F9/FA	Грешка на сензорот за температура на IGBT-делот. (краток спој/отворено струјно коло за 1#)	Заменете го приклучокот.
FC /FD	Грешка на сензорот за температура на IGBT-делот. (краток спој/отворено струјно коло за 2#)	

Специфични грешки и решенија

Грешка	Проблем	Решение А	Решение Б
LED светчптп ме се појавува кога уредот ќе се приклучи на напојување на електрична енергија.	Нема напојување со струја.	Проверете дали приклучокот е цврсто приклучен и дали штекерот работи.	
	Грешка при поврзување на дополнителни приклучоци и дисплеи.	Проверете ја конекцијата.	
	Грешка при поврзување, дополнителниот приклучок е оштетен.	Заменете го дополнителниот приклучок.	
	Дисплејот е оштетен.	Заменете го дисплејот.	
Некои тастери не можат да работат, или LED-дисплејот не работи нормално.	Дисплејот е оштетен.	Заменете го дисплејот.	

Грешка	Проблем	Решение А	Решение Б
Индикаторот за начина на готвење се појавува, но загревањето не започнува.	Висока температура на плочата.	Собната температура можеби е превисока. Нормалниот проток на воздух можеби е блокиран.	
	Вентилаторот не работи правилно.	Проверете дали вентилаторот работи правилно, доколку не, заменете го вентилаторот.	
	Приклучокот е оштетен.	Заменете го приклучокот.	
Zagrevanje se iznenada zaustavlja. tokom rada i na displeju treperi znak "u"	Погрешен вид на сад.	Користете сад кој одговара (погледнете го упатството за употреба).	Струјното коло за препознавање на садови за готвење е оштетено, заменете го приклучокот.
	Обемот на садот е премал.		
Zone za zagrevanje sa iste strane (na primer prva i druga zona) ne pokazuju "u".	Делот за ладење е прегреан.	Уредот е прегреан. Почекајте температурата да се врати во нормала. Допрете го тастерот "вклучување/исклучување" како би повторно вклучиле уредот.	
	Приклучокот и дисплејот имаат грешка при поврзувањето.	Проверете ја конекцијата.	
	Дел од дисплејот за пренос на информации е оштетен.	Заменете го дисплејот.	
Motor ventilatora proizvodi čudne zvukove.	Главниот приклучок е оштетен.	Заменете го приклучокот.	
	Моторот на вентилаторот е оштетен.	Заменете го вентилаторот.	

Горните примери се најчести примери на грешки и проверки. Ве молиме, не расклопувајте го уредот сами, како не би сте се изложиле на опасност и не би ја оштетиле индукционата плоча.

INSTALACIJA

Избор на инсталациска опрема

Изрежете ја работната површина според мерките назначени на цртежите.

За потребите на инсталацијата и користењето, мора да остане минимум 5 cm простор околу дупките. Погрижете се дебелината на работната површина да биде барем 30mm. Ве молиме, изберете изолациски материјал отпорен на топлина (дрво и слични влакнести и впивачки материјали не би требало да се користат како работна површина освен ако не се интегрирани) со што би се избегнал струен удар или поголеми деформации предизвикани од топлината на плочата. Како што е прикажано подолу:

НАПОМЕНА Сигурната оддалеченост помеѓу страните на плочата и ормарите над неа треба да биде барем 3mm.

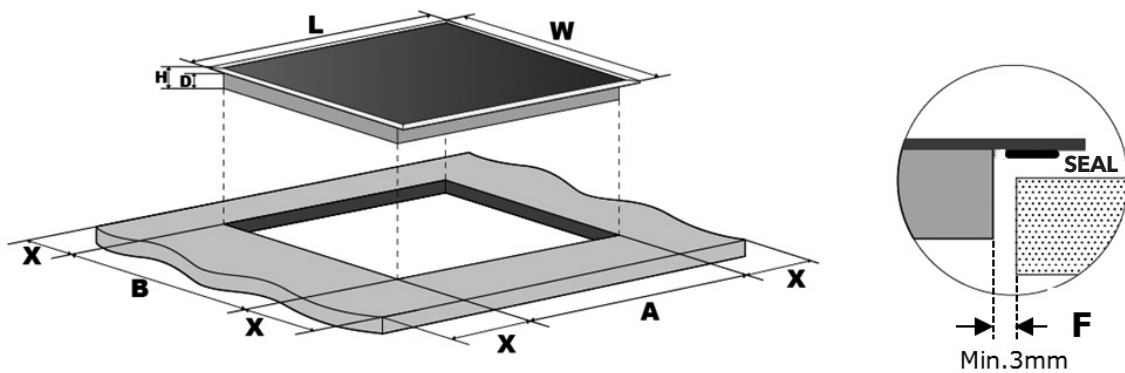

L(mm)	W(mm)	H(mm)	D(mm)	A(mm)	B(mm)	X(mm)	F(mm)
590	520	60	56	560+4+1	490+4+1	50 min.	3 min.

Во секој случај, погрижете се керамичката плоча да има добар проток на воздух, и просторот за влез и излез на воздухот да не биде блокиран. Проверете дали плочата е во добра состојба. Како што е прикажано подолу:

НАПОМЕНА Сигурната оддалеченост помеѓу плочата и ормарите над неа треба да биде најмалку 760mm.

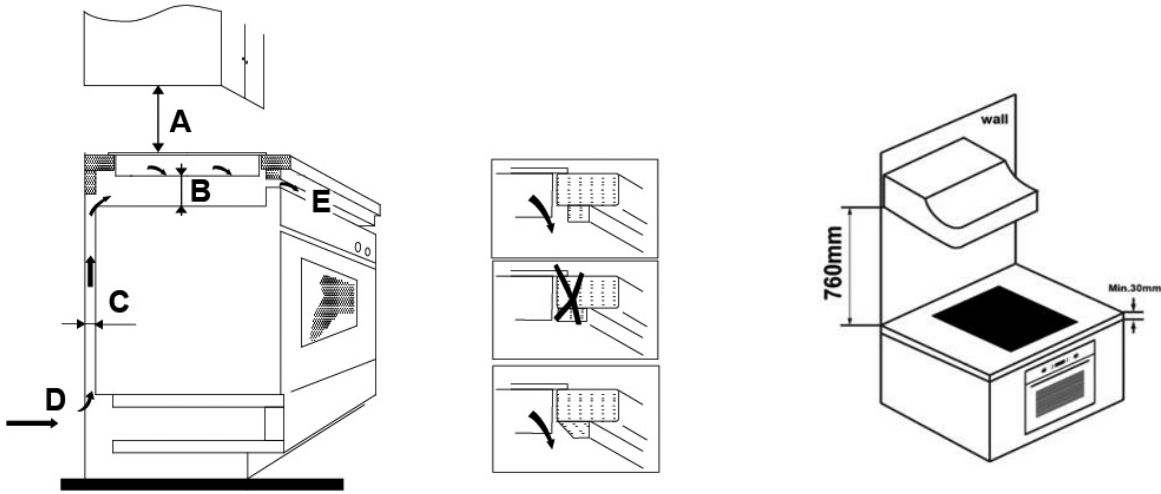

A(mm)	B(mm)	C(mm)	D	E
760	50 min.	20 min.	Влез на воздух	Излез за воздух минимум 5 mm



ПРЕДУПРЕДУВАЊЕ!

Осигурување на адекватен проток на воздух

Pobrinite se da indukciona ploča ima dobar protok vazduha, i da prostor za ulaz i izlaz vazduha ne budu blokirani. Kako biste izbegli slučajni kontakt sa pregrejanim dnom ploče ili neočekivani električni šok tokom rada, potrebno je da stavite drveni umetak, pričvršćen šrafovim, na minimalnoj udaljenosti od 50mm od dna ploče. Pratite dole navedene zahteve.

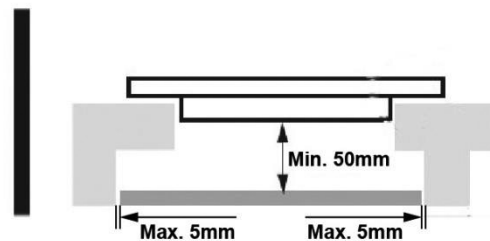

Постојат вентилациски отвори околу и во плочата. **МОРА ДА СЕ ПОГРИЖИТЕ** и овие отвори да не бидат блокирани од работната површина, кога ќе ја поставите плочата.



- Имајте на ум дека лепакот за спојување пластични или дрвени материјали на мебел треба да издржи температура не пониска од 150°C, за да се избегне одлепување на плочата.
- Задниот ѕид и околните површини мора да бидат во состојба да издржат температура од 90°C

Пред да го инсталирате уредот, погрижете се да:

- Работната површина биде во квадратен облик и рамна, и составните делови не го завземаат потребниот простор.
- Работната површина е направена од изолациски материјал, отпорен на топлина.
- Доколку плочата е поставена над релна, релната мора да има вграден вентилатор.
- Инсталацијата да биде соодветна со сите потребни и важечки стандарди и прописи.
- Изолациониот приклучок да обезбедува потполн прекин на напојување на електрична енергија од изворот на напојување кој е вграден во електричната мрежа. Изолациониот приклучок мора да биде од одобрени видови и да обезбедува воздушен простор за контактното одвојување од најмалку 3 mm на сите пола (или сите активни-фазни проводници, доколку локалните прописи за поврзување на електричната мрежа не дозволуваат ваква варијација во барањето).

- Изолацискиот приклучок да биде достапен за корисникот откако плочата ќе се инсталира.
- Да се консултирате со локалните органи за градба и подзаконските акти, доколку имате двоумење при инсталацијата.
- Да користите подлога која е отпорна на топлина и лесна за чистење (како што се керамички плочки) за сидните површини кои ги опкружува плочата.

По инсталација на плочата, погрижете се да:

- Кабелот за напојување со електрична енергија да не допира врата на ормар или фиока.
- Постои адекватен проток на свеж воздух надвор од уредот како основа на плочата.
- Е инсталирана термална заштита под основната плоча, доколку под неа се наоѓаат фиоки или ормарчиња.
- Изолациониот приклучок е лесно достапен.

Пред поставување и фиксирање на потпирачи

Уредот мора да биде поставен на стабилна, мазна површина (користете го пакувањето). Не применувајте сила на испакнатите тастери на плочата.

Подесување на положбата на потпирачите

Фиксирајте ја плочата на работна површина со штрафење на 2 потпирачи на дното на плочата (погледни слика) по инсталацијата. Подесете го потпирачот да биде прилагодлив за различна дебелина на плоча.

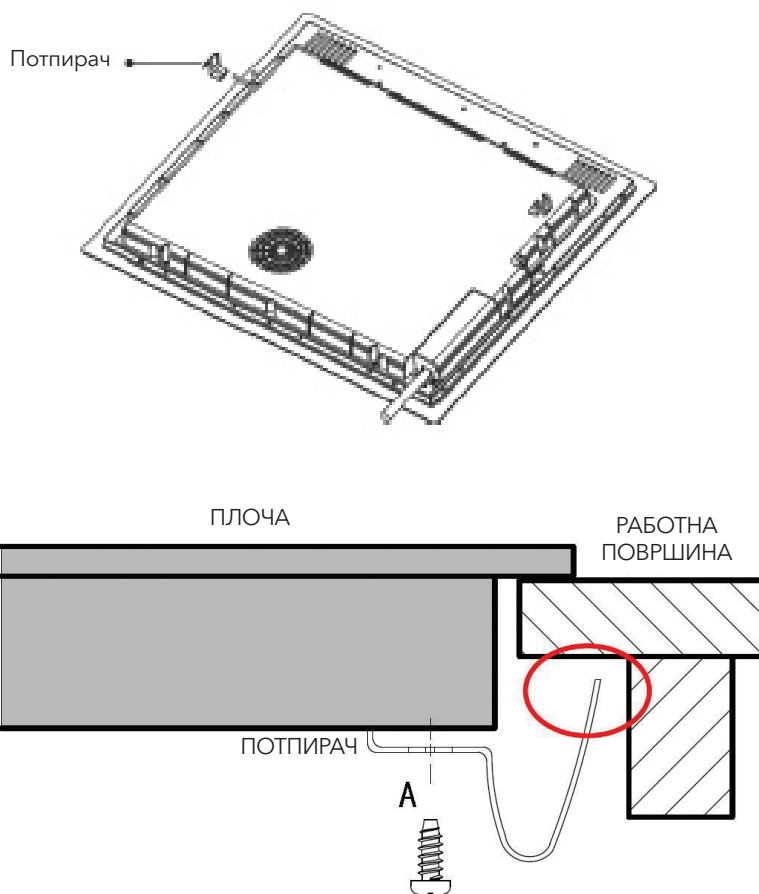

Потпирачите во ниту еден случај не смеат да ги допираат работните делови на површината по инсталацијата (погледни слика).

Предупредувања

1. Индукционата плоча мора да ја инсталира квалификувано лице или техничар. Имаме професионалци кои Ви стојат на услуга. Ве молиме, никогаш не изведувајте зафати на своја рака.
2. Индукционата плоча за готвење не би требало да биде поставена во близина на уред за ладење, машина за перење и сушење садови.
3. Индукционата плоча треба да се инсталира така што ќе обезбеди подобро испуштање на топлината, со што би се зголемила нејзината сигурност.
4. Сидот и наведените делови над работната површина мора да бидат отпорни на топлина.
5. За да избегнете какво било оштетување, слојот на кој е поставен уредот и лепакот мора да се отпорни на топлина.
6. Не би требало да користите чистач на пареа.

Поврзување на плочата на главен избор на напојување со електрична енергија



Плочата на напојување со електрична енергија треба да ја поврзе само квалификувана личност. Пред поврзување на плочата со напојување на електрична енергија, проверете дали:

1. Домашната електрична мрежа е погодна за енергијата која е потребна на плочата.
2. Напонот одговара на вредностите наведени во спецификацијата.
3. Одделните делови од каблите за напојување со електрична енергија можат да го издржат товарот наведен во спецификацијата.

Не користете адаптери, редуктори или продолжни кабли за поврзување на плочата за напојување со електрична енергија, бидејќи тоа може да предизвика прегревање и пожар. Кабелот за напојување не смее да допира ниту еден загреан дел и мора да биде позициониран така да неговата температура не преминува 75°C во било кој момент.



Проверете со електричар дали домашниот систем за напојување е погоден без измени. Доколку треба да се направи било какава промена, таа да ја изврши квалификуван електричар.

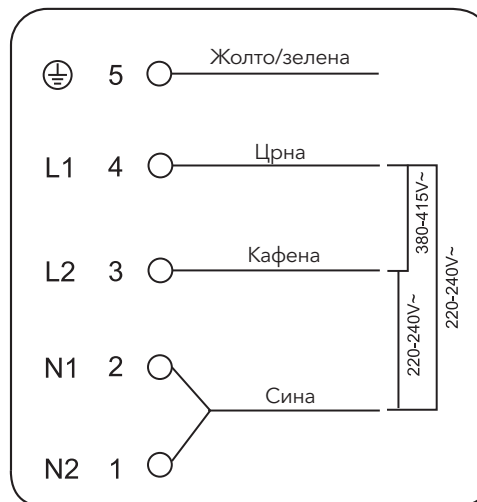



Доколку вкупниот број на грејни единици на уредот кој сте го избрале не е помал од 4, уредот може да биде директно поврзан на главниот извор на напојување со електрична енергија со помош на монофазна електрична врска, како што е покажано подолу.

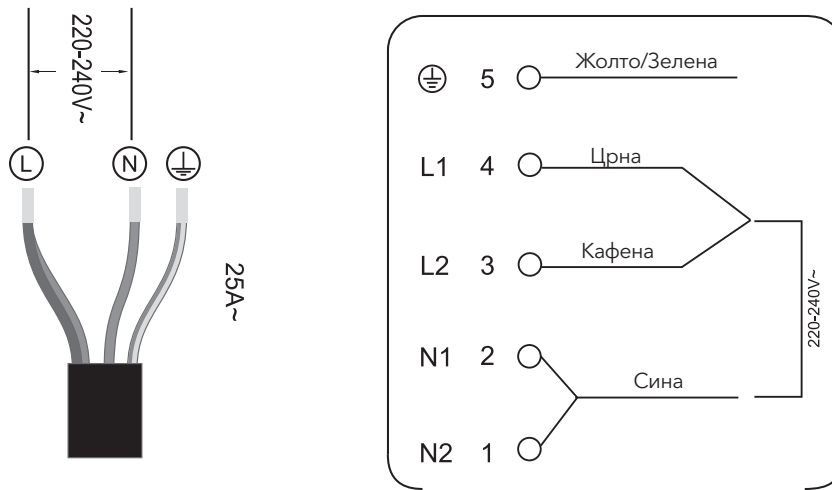

- Доколку кабелот е оштетен или треба да се замени, таа работа треба да ја направи овластен сервисер или друга квалификувана личност, употребувајќи соодветен алат, како би се избегнале незгоди.
- Доколку уредот е директно поврзан со главниот избор на напојување, еднополарниот осигурувач мора да биде инсталиран со минимален простор од 3 мм помеѓу контактите.
- Личноста задолжена за инсталација мора да се погрижи да е извршено правилно поврзување на изворот на напојување и дека се е во согласност со безбедносните прописи.
- Кабелот не смее да биде собран или превиткан.
- Кабелот треба редовно да се проверува и само овластен техничар може да го промени.



Долниот дел и кабелот за напојување на плочите нема да биде достапен по инсталацијата на уредот.



ОДЛОЖУВАЊЕ
Не го одложувајте овој
производ како комунален
отпад. Собирајте го овој
вид на отпад посебно,
бидејќи е потребен
посебен начин на
преработка.

Овој уред е означен во согласност со Европската директива 2011/9/Eu за Одложување електрична и електронска опрема (WEEE). Со правилното одложување на овој уред, ќе помогнете во заштита на животната средина и здравјето на луѓето од многу последици, кои инаку ги предизвикува неправилното одложување на отпадот.

Симболот на производот укажува дека уредот не може да се третира како обичен отпад од домаќинството. Треба да се остави на соодветно место, на кое се собираат електрични и електронски уреди.

Овој уред подразбира специјално одложување. За подетални информации околу обработката на деловите, поправките и рециклирањето на производот, Ве молиме да контактирате со локалниот одбор, својата служба за одложување комунален отпад или продавницата во која сте го купиле уредот.

За подетални информации околу обработката на деловите, поправките и рециклирањето на производот, Ве молиме да ја контактирате својата градска канцеларија, службата за одложување комунален отпад или продавницата во која сте го купиле производот.

Čestitamo Vam na kupovini Vaše nove indukcione ploče.

Predlažemo Vam da malo vremena posvetite čitanju Uputstva za upotrebu/Uputstva za instalaciju, kako biste potpuno razumeli kako da ispravno instalirate i koristite uređaj. Za instalaciju, molimo Vas da pročitate deo vezan za instalaciju uređaja. Pročitajte sva bezbedonosna uputstva pažljivo pre upotrebe i čuvajte Uputstvo za upotrebu za slučaj da Vam zatreba u budućnosti.

BEZBEDONOSNA UPOZORENJA

Vaša bezbednost nam je važna. Molimo, pričajte ove informacije pre upotrebe ploče za kuvanje.

INSTALACIJA

Opasnost od strujnog udara

- Prekinite napajanje uređaja električnom energijom pre bilo kakve popravke ili održavanja istog.
- Povezivanje na dobro uzemljenje je neophodno i obavezno.
- Promene u domaćem sistemu za napajanje mora da izvrši kvalifikovani električar.
- Nepoštovanje ovog saveta može dovesti do strujnog udara ili smrti.

Opasnost od posekotina

- Pazite se- ivice ploče su oštre.
- Neopreznost može dovesti do povreda ili posekotina.

Važna bezbedonosna uputstva

- Pažljivo pročitate ova uputstva pre instalacije ili upotrebe ovog uređaja.
- Nikakav zapaljiv materijal ili proizvod ne sme stajati na ovom uređaju u bilo kom trenutku.
- Molimo vas, postarajte se da ove informacije budu dostupne osobi odgovornoj za instalaciju uređaja, budući da to može smanjiti troškove instalacije.
- Kako bi se izbegli rizici, ovaj uređaj mora biti instaliran u skladu s ovim informacijama za instalaciju.
- Ovaj uređaj bi trebalo da propisno instalira i uzemlji samo odgovarajuće kvalifikovana osoba.
- Ovaj uređaj bi trebalo da bude povezan na strujno kolo koje ima izolacijski prekidač, koji omogućuje potpuno prekidanje napajanja električnom energijom.
- Neispravna instalacija uređaja može dovesti do poništavanja bilo kakve garancije i odgovornosti.
- Ovaj uređaj mogu koristiti deca starosti 8 ili više godina i osobe sa smanjenim fizičkim, čulnim ili mentalnim sposobnostima, ili manjkom iskustva i znanja ukoliko su pod nadzorom, ili su im data uputstva u vezi sa bezbednom upotrebom uređaja, i svesni su mogućeg rizika.
- Deca ne bi trebalo da se igraju uređajem. Uređaj ne smeju čistiti deca, osim ako to ne čine pod nadzorom.
- Ukoliko je kabl za napajanje oštećen, mora ga zameniti proizvođač, njegov agent za servisiranje ili slična kvalifikovana lica, kako bi se izbegli mogući rizici.
- Upozorenje: Ukoliko je površina napukla, isključite aparat kako biste izbegli mogućnost strujnog udara, u slučaju da je površina ploče izrađena od keramičkog stakla ili sličnog

materijala, koji štiti žive delove.

- Metalni predmeti, kao što su noževi, viljuške, kašike i poklopci ne bi trebalo da stoje na površini ploče, s obzirom na to da može doći do njihovog zagrevanja.
- Ne bi trebalo koristiti paročistač.
- Ne koristite paročistač za čišćenje ploče za kuvanje.
- Uređaj nije namenjen za upravljanje pomoću spoljnog tajmera ili odvojenog sistema daljinskog upravljanja.
- **UPOZORENJE:** Opasnost od požara: ne odlažite predmete na površinu za kuvanje.
- Proces termičke obrade hrane je potrebno nadgledati. Kratkotrajni proces termičke obrade hrane treba da bude konstantno nadgledan.
- **UPOZORENJE:** Pripremanje hrane uz pomoć masti ili ulja bez nadzora može biti opasno i može prouzrokovati pojavu otvorenog plamena. NIKAD ne pokušavajte da ugasite plamen vodom, već isključite aparat i zatim pokrijte vatru, poklopcem ili protivpožarnim čebetom, na primer.

RUKOVANJE I ODRŽAVANJE

Opasnost od strujnog udara

- Ne kuvajte na polomljenoj ili razbijenoj ploči za kuvanje. Ukoliko postoji mogućnost od lomljenja ili pucanja površine ploče za kuvanje, odmah prekinite napajanje uređaja električnom energijom (na zidnom prekidaču) i kontaktirajte kvalifikovanog tehničara.
- Isključite ploču za kuvanje sa napajanja iz zida pre čišćenja ili popravke.
- Nepoštovanje ovog saveta može dovesti do strujnog udara ili smrti.

Opasnost po zdravlje

- Ovaj uređaj zadovoljava elektromagnetne bezbedonosne standarde.
- Međutim, osobe sa srčanim pejsmejkerima ili drugim električnim implantima (kao što su insulinske pumpice) moraju se konsultovati sa svojim lekarom ili proizvođačem implanta pre upotrebe uređaja, kako bi bili sigurni da elektromagnetno polje neće uticati na njihove implante.
- Nepoštovanje ovog saveta može dovesti do smrti.

Opasnost od vrelе površine

- Tokom upotrebe, dostupni delovi uređaja će postati dovoljno vrući da mogu prouzrokovati opekotine.
- Ne dozvolite da vaše telo, odeća ili bilo koji drugi predmet, osim onog koji je pogodan za kuvanje, dođe u kontakt sa indukcionim staklom dok se površina ne ohladi.
- Deca treba da budu udaljena od uređaja.
- Ručke posuda za kuvanje mogu biti vrelе na dodir. Proverite da ručke posuda za kuvanje ne prelaze na druge zone za kuvanje, sem one na kojoj se nalaze. Držite ručke podalje od domašaja dece.
- Nepoštovanje ovog saveta može dovesti do opekotina i oparotina.

Opasnost od posekotina

- Oštrica na strugaču za ploču za kuvanje je otkrivena kada se ukloni sigurnosna maska. Koristite ga veoma pažljivo i uvek ga čuvajte van domašaja dece.
- Neopreznost može dovesti do povreda ili posekotina.

Važna bezbedonosna uputstva

- Nikad ne ostavljajte uređaj bez nadzora kada ga koristite. Kipljenje može da prouzrokuje dim i mastan izliveni sadržaj koji se može zapaliti.
- Nikad ne upotrebljavajte svoj uređaj kao radnu površinu ili površinu za odlaganje.
- Nikad ne ostavljajte bilo kakav predmet ili pribor na uređaju.
- Nemojte stavljati ili odlagati nikakve magnetizovane predmete (na primer kreditne kartice ili memorijske kartice) ili elektronske uređaje (na primer kompjutere, MP3 plejere) u blizini uređaja, budući da magnetno polje uređaja može uticati na njih.
- Nikad ne koristite svoj uređaj za zagrevanje ili grejanje prostorije.
- Nakon upotrebe, uvek isključite zonu za kuvanje i ploču za kuvanje kako je opisano u ovom priručniku (tj. korišćenjem kontrola na dodir). Ne oslanjajte se na funkciju prepoznavanja posude radi isključivanja zona za kuvanje kada uklonite posudu za termičku obradu hrane.
- Ne dozvolite deci da se igraju uređajem ili da sede na njemu, stoje ili se penju na njega.
- Predmete koji su zanimljivi za decu ne čuvajte u ormarićima iznad uređaja. Deca koja se penju na ploču za kuvanje mogu se ozbiljno povrediti.
- Ne ostavljajte decu samu ili bez nadzora u prostoru gde se koristi uređaj.
- Deca ili osobe sa invaliditetom koji ograničava njihovu sposobnost da koriste uređaj treba da imaju odgovornu i kompetentnu osobu koja će ih uputiti u to kako se koristi uređaj. Instruktor treba da bude uveren da oni mogu da koriste uređaj bez opasnosti po njih ili njihovu okolinu.
- Nemojte popravljati ili menjati bilo koji deo uređaja, osim ako to nije posebno preporučeno u uputstvu. Svaku drugu popravku treba da obavi kvalifikovani tehničar.
- Nemojte stavljati ili ispuštati teške predmete na svoju ploču za kuvanje.
- Ne stajite na svojoj ploču za kuvanje.
- Nemojte koristiti posude sa grubim ivicama ili ih vući po površini indukcionog stakla budući da mogu izgubiti staklo.
- Ne koristite žice ili bilo koje jako abrazivno sredstvo za čišćenje kako biste očistili svoju ploču za kuvanje, budući da mogu izgubiti indukciono staklo.
- Uređaj je namenjen upotrebi u domaćinstvu i za slične namene, kao što su: - kuhinje za zaposlene u prodavnicama, kancelarijama i drugim radnim okruženjima; - seoska domaćinstva; - za goste hotela, motela i drugih objekata za smeštaj; - objekte koji pružaju uslugu prenoćišta sa doručkom.
- **UPOZORENJE:** Uređaj i njegovi pristupačni delovi postaju vrući tokom upotrebe.
- Treba da se postarate da izbegnete dodirivanje zagrejanih elemenata.
- Uređaj treba da bude van domašaja dece mlađe od 8 godina starosti, osim ako nisu pod stalnim nadzorom.

UPOZNAVANJE SA PROIZVODOM

Pogled odozgo

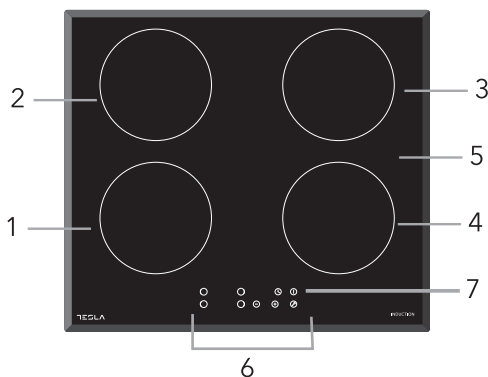

1. Zona s Max. 1500 W
2. Zona s Max. 2000 W
3. Zona s Max. 1500 W
4. Zona s Max. 2000 W
5. Staklena ploča
6. Kontrolna tabla
7. Taster za uključivanje/isključivanje

Radna teorija

Indukciono kuvanje je sigurna, napredna, efikasna i ekonomična tehnologija kuvanja. Način rada je takav da elektromagnetne vibracije generišu toplotu direktno na donji deo posude za termičku obradu hrane, umesto indirektno preko zagrevanja staklene površine. Staklo postaje toplo samo ukoliko ga zagreje donji deo posude za termičku obradu hrane.

Kontrolna tabla

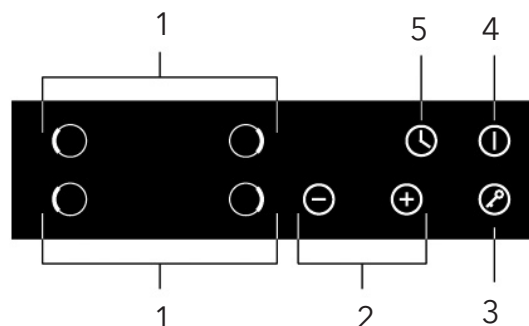

1. Taster za izbor za zagrevanje zone
2. Taster za regulisanje jačine/vremena
3. Glavni taster za zaključavanje
4. Taster za uključivanje/isključivanje
5. Taster za vreme

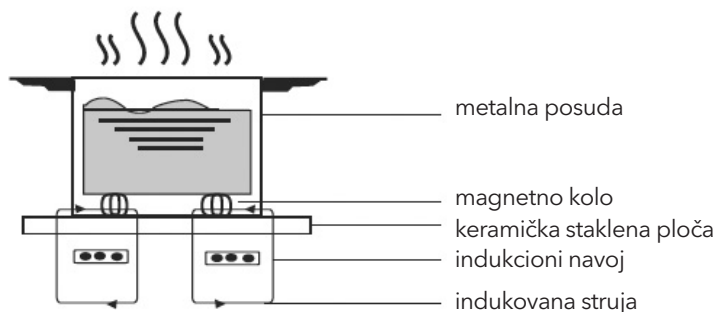

Pre upotrebe Vaše nove indukcionne ploče

- Pročitajte ovaj vodič, posebno obraćajući pažnju na deo "Bezbedonosna upozorenja".
- Uklonite sve zaštitne prevlake koje se još uvek mogu nalaziti na Vašoj indukcionnoj ploči.

Tehnička specifikacija

Ploča za kuvanje	HI6400MB
Zone za kuvanje	4 zone
Jačina napona električne energije	220-240V~ 50Hz or 60Hz
Instalirana električna energija	7000W
Veličina proizvoda L×W×H(mm)	590X520X60
Ugradne dimenzije A×B (mm)	560X490

Težina i dimenzije su približne. Budući da konstantno težimo poboljšanju naših proizvoda, moguće su promene specifikacija i dizajna bez prethodnog obaveštenja.

FUNKCIJE PROIZVODA

Tasteri na dodir

- Kontrole odgovaraju na dodir, dakle ne morate primenjivati pritisak.
- Koristite jagodicu svoga prsta, ne vrh.
- Čućete zvučni signal svaki put kada dodir bude registrovan.
- Postarajte se da kontrolna dugmad budu uvek čista, suva i da na njima nema predmeta (kao što su pribor ili tkanina), koji ih pokrivaju. Čak i tanak sloj vode može napraviti poteškoće u radu kontrolnih dugmadi.

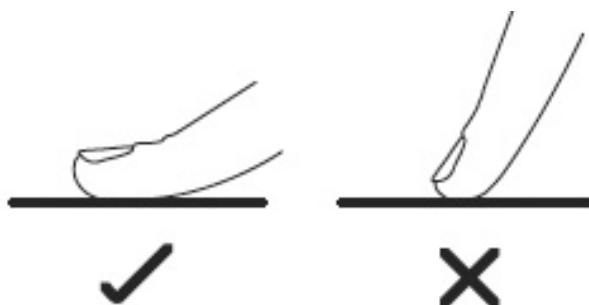

Biranje pravog posuđa za termičku obradu hrane



- Koristite samo posuđe za termičku obradu hrane, koje je prikladno za indukcionu pripremu hrane. Potražite indukcijski simbol na pakovanju ili na dnu posude za termičku obradu hrane.
- Možete takođe proveriti da li je vaša posuda za termičku obradu pogodna izvođenjem magnetnog testa. Primaknite magnet donjem delu posude. Ukoliko magnet bude privučen, posuda je pogodna za indukciju.
- Ukoliko nemate magnet:
 1. Stavite malo vode u posudu koju želite da proverite.
 2. Ukoliko  ne treperi na ekranu a voda se zagreva, posuda je odgovarajuća.
- Posuđe za termičku obradu hrane napravljeno od sledećih materijala nije pogodno: čist nerđajući čelik, aluminijum ili bakar bez magnetne osnove, staklo, drvo, porcelan, keramika i zemljane posude.

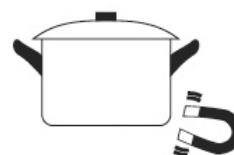

Ne koristite posuđe sa grubim ivicama ili zakrivljenom osnovom.



Postarajte se da osnova posude bude glatka, pravno prijanja na staklo i da je iste veličine kao i zona za kuvanje. Koristite posude čiji je prečnik iste veličine kao i izabrane zone za kuvanje. Ukoliko upotrebljavate posudu koja je šira, biće upotrebljeno više energije za maksimalnu efikasnost. Ukoliko koristite manju posudu, efikasnost može biti manja od očekivane. Ukoliko je prečnik posude manji od 140 mm, može se dogoditi da ga ploča ne prepozna. Posudu uvek postavite na centar zone za kuvanje.

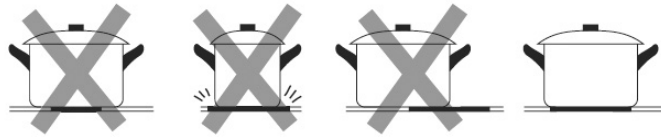

Posude uvek podignite sa indukcione ploče- ne vucite ih po njoj, budući da mogu ogrebat i staklo.

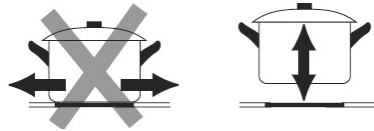

Upotreba

Početak prireme hrane

Dodirnite taster za uključivanje/isključivanje na tri sekunde. Nakon što se uključi i čuje se jedan zvučni signal, svi ekrani pokazuju "1" ili "--", što znači da je indukciona ploča u stanju čekanja.

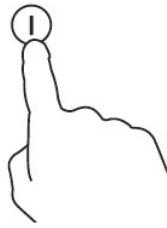

Postavite odgovarajuću posudu na zonu za kuvanje koju želite da koristite.

- Pobrinite se da dno posude i površina zone za kuvanje budu čisti i suvi.

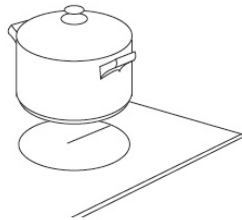

Dodirnite taster za izbor zone za zagrevanje indikator pored tastera će zatreperti



Izaberite podešavanje temperature pritiskom na taster "-" ili "+".

- Ukoliko ne izaberete podešavanje temperature u roku od 1 minuta, indukciona ploča će se automatski isključiti. Moraćete ponovo da krenete od 1. koraka.
- Temperaturu možete podešavati bilo kad tokom procesa termičke obrade hrane.

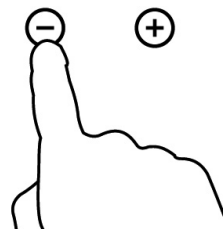

Ukoliko na ekranu treperi naizmenično sa podešavanjem temperature

To znači da:

- niste postavili posudu na odgovarajuću zonu za kuvanje ili,
- da koristite posudu koja nije pogodna za indukcionu pripremu hrane ili,
- da je posuda premala ili nije pravilno centrirana na zonu za kuvanje.

Zagrevanje neće početi sve dok se odgovarajuća posuda ne bude na zoni za kuvanje.

Ekran će se automatski isključiti nakon 1 minuta ukoliko je neodgovarajuća posuda postavljena na ploču.

Završetak pripreme hrane

Dodirnite taster za izabranu zonu za kuvanje, koju želite da isključite



Isključite zonu za kuvanje tako što ćete podesiti unazad odbrojavanjem do "0" ili dodirivanjem tastera "-" i "+" zajedno. Pobrinite se da ekran pokazuje "0".

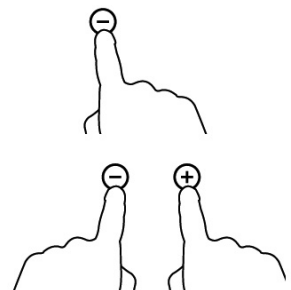

Isključite celu ploču za kuvanje dodirom tastera uključivanja/isključivanja.

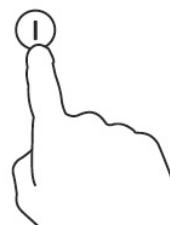



Čuvajte se vruće površine

H će pokazati koja zona za kuvanje je topla, kako je ne biste dodirnuli. Nestaće kada se površina ohladi do bezbedne temperature. Ovo se može koristiti i kao funkcija za uštedu energije, ukoliko želite da zagrejete neku drugu posudu, koristite površinu koja je i dalje vruća.



Zaključavanje tastera

- Možete zaključati tastere kako biste sprečili neželjenu upotrebu (na primer slučajno uključivanje zona za kuvanje od strane dece).
- Kada su tasteri zaključani, svi tasteri sem tastera za uključivanje/isključivanje su onemogućeni.

Za zaključavanje tastera

Dodirnite taster za zaključavanje	Indikator vremena će pokazati "Lo"
-----------------------------------	------------------------------------

Za otključavanje tastera

Dodirnite i držite neko vreme taster za zaključavanje.



Kada je ploča u zaključanom režimu, svi tasteri su onemogućeni osim uključivanje/isključivanje (ⓘ), uvek možete isključiti indukcionu ploču dodiranjem tastera uključivanje/isključivanje (ⓘ) u slučaju nužde, ali treba da prvo otključate ploču pri sledećem korišćenju.

Kontrola vremena

Tajmer možete koristiti na dva različita načina:

- Možete ga koristiti za "upozorenje o isteku vremena". U ovom slučaju, tajmer neće isključiti nijednu zonu za kuvanje kada vreme istekne.
- Možete ga podesiti da isključi jednu ili više zona za kuvanje nakon što vreme istekne. Maksimalno vreme na koje možete da podesite tajmer je 99 min.

Upotreba tajmera za "upozorenje o isteku vremena"

Ukoliko niste izabrali nijednu zonu za kuvanje

Pobrinite se da ploča za kuvanje bude uključena.

Napomena: možete koristiti "upozorenje o isteku vremena" čak i ako niste izabrali nijednu zonu za kuvanje.

Dodirnite "+" taster na tajmeru. Indikator "upozorenja" će početi da treperi i "10" će se prikazati na ekranu tajmera.

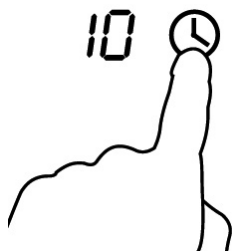

Podesite vreme dodirivanjem tastera "-" ili "+" na tajmeru
Savet: Dodirnite taster "-" ili "+" na tajmeru jedanput, kako biste vreme smanjili ili povećali za 1 minut. Dodirnite i držite taster "-" ili "+" na tajmeru za smanjivanje ili povećavanje za 10 minuta.

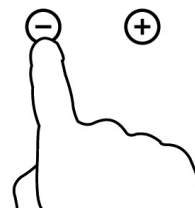

Ukoliko u isto vreme dodirnete "-" i "+", tajmer će se prekinuti i "00" će se pokazati na ekranu koji pokazuje minute.

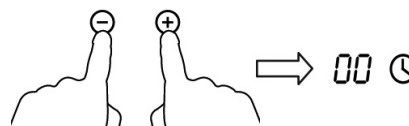

Kada je vreme podešeno, odbrojavanje će odmah početi. Ekran će prikazivati preostalo vreme i indikator vremena će zatreperiti na 5 sekundi.



Oglasiće se zvučni signal na 30 sekundi i indikator vremena će pokazati "-" kada podešeno vreme istekne.

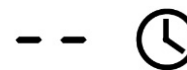

Podešavanje tajmera za isključivanje zone za kuvanje

Izaberite zonu

Dodirnite taster za odbair zagrevanja zone na kojoj želite da podesite vreme. (npr. zona 3#)

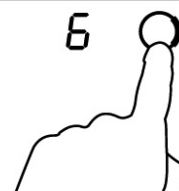

Dodirnite taster tajmer, "upozorenje o isteku vremena" će početi da treperi i "10" će se prikazati na ekranu za tajmer.

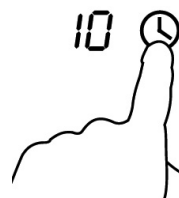

Podesite vreme dodirivanjem tastera na tajmeru
Savet: Dodirnite taster "-" ili "+" na tajmeru jedanput, kako biste vreme smanjili ili povećali za 1 minut. Dodirnite i držite taster "-" ili "+" na tajmeru vreme će se smanjiti ili povećati za 10 minuta.

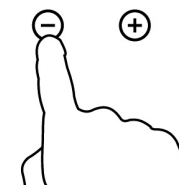

Dodirivanjem "-" i "+" zajedno, tajmer će biti prekinut, i "00" će se prikazati na ekranu za minute.

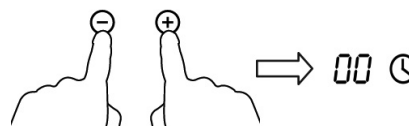

Kada je vreme podešeno, odbrojavanje će odmah početi. Ekran će prikazivati preostalo vreme i indikator vremena će zatreperti na 5 sekundi.

NAPOMENA: Crvena tačka pored indikatora za nivo napajanja će biti osvetljena pokazujući da je izbarana zona.

36 

5  

Kada vreme pripreme hrane istekne, odgovarajuća zona za kuvanje će biti automatski isključena.

-- 



Druge zone za kuvanje će nastaviti da rade ukoliko su bile isključene.

Podrazumevano vreme rada

Automatsko isključivanje je funkcija bezbedonosne zaštite za vašu indukcionu ploču. Ona će se automatski isključiti. Ukoliko zaboravite da je isključite. Podrazumevano vreme rada za različite nivoe napajanja je prikazano u tabeli ispod:

Nivo napajanja	Podrazumevano vreme rada (sat)
1	8
2	8
3	8
4	4
5	4
6	4
7	2
8	2
9	2

Kada je posuda za pripremu hrane uklonjena, indukciona ploča odmah može prestati sa zagrevanjem i ploča će se automatski isključiti nakon 2 minuta.



Osobe sa ugraćenim pejsmejkom bi trebalo da se posavetuju sa svojim lekarom pre upotrebe ovog uređaja.

UPUTSTVA ZA KUVANJE



Budite pažljivi kada pržite, budući da se ulje i mast mogu zagrejati veoma brzo, naročito ukoliko koristie opciju "PowerBoost". Pri ekstremno visokim temperaturama ulje i mast se mogu zapaliti spontano što predstavlja ozbiljnu opasnost od požara.

Saveti za kuvanje

- Kada hrana počne da vri, smanjite podešenu temperaturu.
- Korišćenje poklopca će smanjiti vreme kuvanja i uštedeti energiju, tako što će zadržati toplotu.
- Umanjite količinu tečnosti ili ulja kako biste smanjili vreme potrebno za spremanje hrane.
- Počnite sa termičkom obradom hrane na visokoj temperaturi, a zatim temperaturu smanjite kada se hrana zagreje.

Krčkanje, kuvanje pirinča

- Krčkanje je proces koji se događa ispod tačke ključanja, na oko 85°C, kada se mehurići povremeno uzdižu na površinu tečnosti za kuvanje. To je ključ za pravljenje ukusnih supa i sočnih dinstanih jela, jer ukusi nastaju bez prekuvanja jela. Sosove sa jajima i brašnom bi takođe trebalo da pripremate na temperaturi ispod tačke ključanja.
- Neki procesi, uključujući i kuvanje pirinča pomoću metoda absorpcije, mogu zahtevati veću temperaturu od najniže potrebne kako bi se osiguralo da hrana bude skuvana pravilno i u okviru preporučenog vremena.

Dinstani odrezak

Za pripremu sočnih ukusnih odrezaka:

1. Ostavite meso na sobnoj temperaturi 20 minuta pre pripreme.
2. Zagrejte tiganj sa debelim dnom.
3. Premažite obe strane odreska uljem. Stavite malu količinu ulja u zagrejan tiganj i zatim spustite meso u tiganj.

4. Odrezak okrenite samo jednom tokom pripreme. Tačno vreme pripreme zavisi od debljine odreska i toga koliko želite da bude pržen. Vreme može varirati od 2-8 minuta po strani. Pritisnite odrezak da biste odmerili koliko je ispržen - što je tvrdi na dodir, to će biti bolje pripremljen.
5. Ostavite odrezak nekoliko minuta u toplom tiganju, kako bi se opustio i postao mekši pre serviranja.

Za prženje

1. Izaberite vok sa ravnom podlogom ili veliki tiganj za prženje koji je pogodan za indukcionu ploču.
2. Neka svi sastojci i pribor budu spremni. Prženje bi trebalo da bude brzo. Ukoliko pripremate veću količinu, hranu pripremajte u nekoliko manjih porcija.
3. Zagrejte kratko tiganj i dodajte dve supene kašike ulja.
4. Prvo pripremite bilo koju vrstu mesa, odložite ga a strane i držite zagrejanim.
5. Propržite povrće. Kada je povrće vruće ali još uvek hrskavo, snizite temperaturu zone za kuvanje, vratite meso u tiganj i dodajte svoj sos.
6. Propržite sastojke, kako biste osigurali da je sve potpuno zagrejano.
7. Poslužite odmah.

Prepoznavanje malih predmeta

Kada je posuda za pripremu hrane neodgovarajuće veličine ili nenamagnetisana (npr. aluminijumska) ili neka vrsta malog predmeta (npr. nož, viljuška ključ) ostavljen na ploči, ploča će se automatski prebaciti u stanje čekanja u roku od 1 minuta. Ventilator će nastaviti da hladi indukcionu ploču još jedan minut.

PODEŠAVANJE TEMPERATURE

Dolenavedene postavke su samo smernice. Tačne postavke će zavisi od nekoliko faktora, uključujući i posuđe za pripremu hrane i količine koju spremate. Eksperimentišite s indukcijom pločom, da biste našli postavke koje vam najbolje odgovaraju.

Podešavanje toplote	Pogodno za:
1 - 2	<ul style="list-style-type: none"> • blago zagrevanje male količine hrane • topljenje čokolade, putera i za hranu koja brzo zagori • blago krčkanje • sporo zagrevanje
3 - 4	<ul style="list-style-type: none"> • ponovno grejanje • brzo krčkanje • kuvanje pirinča
5 - 6	<ul style="list-style-type: none"> • palačinke
7 - 8	<ul style="list-style-type: none"> • dinstanje • kuvanje paste
9	<ul style="list-style-type: none"> • prženje • grilovanje • zagrevanje supe • zagrevanje vode

BRIGAI ČIŠĆENJE

Šta?	Kako?	Važno!
Svakodnevno prljanje stakla (otisci prstiju, tragovi, fleke ostale od hrane ili nešećerni izliveni sadržaj na staklu)	<ol style="list-style-type: none"> 1. Prekinite napajanje ploče za kuvanje električnom energijom. 2. Upotrebite čistač za ploču za kuvanje dok je staklo još uvek toplo (ali ne vruće!) 3. Isperite i osušite čistom tkaninom ili papirnim ubrusom. 4. Ponovo priključite ploču za kuvanje na napajanje električnom energijom. 	<ul style="list-style-type: none"> • Kada je prekinuto napajanje ploče električnom energijom, neće biti oznake koja prikazuje "vreću površinu", ali zona za kuvanje može još uvek biti vruća! Budite veoma pažljivi. • Grube žice, neke vrste najlonskih žica i grubih/abrazivnih sredstava za čišćenje mogu ogrebat staklo. Uvek pročitajte etiketu, da biste videli da li je vaše sredstvo za čišćenje ili žica odgovarajuća. • Nikad ne ostavljajte talog sredstava za čišćenje na ploči za kuvanje: mogu se pojaviti fleke na staklu.
Kipljenje, topljenje i mrlje od vrelog šećera na staklu	<p>Ove mrlje odmah uklonite spatulom nožem ili žiletom koji su pogodni za staklo indukcijom ploča za kuvanje, ali se čuvajte vruće površine zone za kuvanje:</p> <ol style="list-style-type: none"> 1. Isključite ploču za kuvanje sa napajanja električnom energijom iz zida. 2. Držite strugač ili pribor pod uglom od 30° i izgredite mrlju ili izliveni sadržaj sa hladnog dela ploče za kuvanje. 3. Očistite mrlje ili izliveni sadržaj krpom ili papirnim ubrusom. 4. Pratite korake 2-4 za "Svakodnevno prljanje stakla" navedeno gore. 	<ul style="list-style-type: none"> • Uklonite mrlje nastale topljenjem i od slatke hrane ili kao posledica kipljenja što je pre moguće. Ukoliko su se mrlje ohladile na staklu, postoji mogućnost da će biti teško ukloniti ih ili čak da će trajno oštetiti staklenu površinu. • Opasnost od posekotina: kada je sigurnosna maska uklonjena, oštrica na strugaču je rizično oštra. Koristite ga veoma pažljivo i uvek ga odlažite na sigurno mesto van domašaja dece.
Izliveni sadržaj na tasteru na dodir	<ol style="list-style-type: none"> 1. Prekinite napajanje ploče za kuvanje električnom energijom. 2. Pokupite izlivenu tečnost 3. Obrišite deo sa tasterima na dodir čistim vlažnim sunderom ili tkaninom. 4. Potpuno osušite površinu s papirnim ubrusom. 5. Ponovo uključite napajanje ploče za kuvanje električnom energijom. 	<ul style="list-style-type: none"> • Ploča za kuvanje može dati zvučni signal i isključiti se, a tasteri na dodir možda neće funkcionisati dok je na njima tečnost. Postarajte se da površina s tasterima na dodir bude suva pre nego što uređaj ponovo uključite.

SAVETI

Problem	Mogući uzrok	Šta uraditi
Indukciona ploča ne može da se uključi.	Nema struje.	Pobrinite se da indukciona ploča bude povezana na napajanje električnom energijom i da je uključena. Proverite da nije došlo do prekida napajanja električnom energijom u vašem kraju. Ukoliko ste sve proverili, a i dalje postoji problem, pozovite kvalifikovanog tehničara.
Tasteri na dodir ne odgovaraju.	Tasteri su zaključani.	Otključajte tastere. Pogledajte odeljak "Upotreba vaše ploče za kuvanje" za uputstva.
Tasteri teško rade.	Moguće je da postoji tanak sloj vode na tasterima ili ste možda koristi vrh svoga prsta kako biste dodirnuli tastere.	Postarajte se da površina sa tasterima bude suva i koristite jagodicu svoga prsta kada dodirujete tastere.
Staklo je ogrebano.	Posude sa grubim ivicama. Korišćena je neodgovarajuća, abrazivna žica ili proizvodi za čišćenje.	Koristite posude sa ravnim i glatkim dnom. Pogledajte "Biranje odgovarajućeg posuđa za spremanje hrane". Pogledajte "Briga i čišćenje".
Posude za pripremu hrane pravi pucketave ili krckave zvukove	Mogući uzrok je sastav materijala vašeg posuđa (slojevi različitih metala različito vibriraju).	To je normalno za posude i nije znak greške.
Indukciona ploča proizvodi tih brujući zvuk kad se koristi na visokim temperaturama.	To je posledica tehnologije indukcionog kuvanja.	Ovo je normalno, ali zvuk bi trebalo da se utiša ili potpuno nestane kada smanjite temperaturu.
Čuje se zvuk ventilatora iz indukciono ploče.	Ventilator je ugrađen u vašu indukcionu ploču kako bi sprečio pregrevanje elektronike u uređaju. Moguće je da će nastaviti s radom čak i kad isključite indukcionu ploču.	Ovo je normalno, i ne treba ništa preduzimati. Nemojte prekidati napajanje indukciono ploče električnom energijom iz zida dok ventilator radi.
Posude se ne zagreva i indukciona ploča ne pokazuje da ga je prepoznala.	Indukciona ploča ga ne može prepoznati, pošto posuda za termičku obradu hrane nije pogodna za indukciono kuvanje. Indukciona ploča ne može da prepozna posudu zato što je suviše mala za zonu za kuvanje ili nije pravilno centrirana na nju.	Koristite posude koje je pogodno za indukciono kuvanje. Pogledajte odeljak "Biranje odgovarajućeg posuđa za spremanje hrane". Centrirajte posudu, i potrudite se da se njeno dno poklapa za veličinom zone za kuvanje.
Indukciona ploča ili zona za kuvanje se sama od sebe neočekivano isključila čuje se zvuk i kod za grešku se pojavio (obično naizmenično s jednom ili dve cifre na displeju tajmera za kuvanje).	Tehnička greška.	Molimo vas, zapišite slova i brojeve greške, prekinite napajanje indukciono ploče električnom energijom iz zida, i kontaktirajte kvalifikovanog tehničara.

PRIKAZ GREŠKE I PROVERA

Indukciona ploča je opremljena funkcijom automatskog prepoznavanja greške. Pomoću ovog testa, tehničar je u mogućnosti da proveru funkciju nekoliko komponenti bez rastavljanja ili rasklapanja indukcione ploče sa radne površine.

Rešavanje problema

Kod greške koji se pojavljuje tokom korišćenja uređaja i rešenje

Kod greške	Problem	Rešenje
Automatska popravka		
E1	Napon je veći od nazivnog napona.	Proverite da li jedinica napajanja radi normalno. Priključite uređaj na napajanje nakon što jedinica napajanje počne da radi normalno.
E2	Napon je niži od nazivnog napona.	
E3	Visoka temperatura senzora keramičke ploče. (1#)	Sačekajte da se temperatura senzora keramičke ploče vrati na normalnu. Dodirnite dugme "uključivanje/isključivanje" kako biste ponovo pokrenuli uređaj.
E4	Visoka temperatura senzora keramičke ploče. (2#)	
E5	Visoka temperatura IGBT-a (bipolarni tranzistor sa izolovanim gejtom. (1#)	Sačekajte da se temperatura IGBT-a vrati na normalu. Dodirnite dugme "uključivanje/isključivanje" kako biste ponovo pokrenuli uređaj. Proverite da li ventilator radi pravilno; ukoliko ne, zamenite ventilator.
E6	Visoka temperatura IGBT-a. (2#)	
Nema automatske popravke		
F3/F6	Greška senzora keramičke ploče - kratak spoj. (F3 za 1#, F6 za 2#)	Proverite konekciju i zamenite senzor keramičke ploče.
F4/F7	Greška senzora keramičke ploče - otvoreno strujno kolo. (F4 za 1#, F7 za 2#)	
F5/F8	Greška senzora keramičke ploče - neispravan (F5 za 1#, F8 za 2#)	
F9/FA	Greška senzora temperature IGBT-a. (kratak spoj/otvoreno strujno kolo za 1#)	Zamenite utičnicu.
FC /FD	Greška senzora temperature IGBT-a. (kratak spoj/otvoreno struno kolo za 1#)	

Specifične greške i rešenje

Greška	Problem	Rešenje A	Rešenje B
LED svetlo se ne pojavljuje kada se uređaj priključi na napajanje električnom energijom.	Nema napajanja strujom.	Proverite da li je utikač čvrsto utaknut i da utičnica radi.	
	Greška prilikom povezivanja dodatne utičnice i displeja.	Proverite konekciju.	
	Greška prilikom povezivanja, dodatna utičnica je oštećena.	Zamenite dodatnu utičnicu.	
	Displej je oštećen je oštećen.	Zamenite displej.	
Neki tasteri ne mogu da rade, ili LED deisplay ne radi normalno. (normalu)	Displej je oštećen.	Zamenite displej.	

Greška	Problem	Rešenje A	Rešenje B
Indikator načina kuvanja se pojavljuje, ali zagrevanje ne počinje.	Visoka temperatura ploče.	Sobna temperatura je možda veoma visoka. Normalan protok vazduha je možda blokiran.	
	Ventilator ne radi pravilno.	Proverite da li ventilator radi pravilno, ukoliko ne, zamenite ventilator.	
	Utičnica je oštećena.	Zamenite utičnicu.	
Zagrevanje se iznenada zaustavlja. tokom rada i na displeju treperi znak "u"	Pogrešna vrsta posude.	Koristite odgovarajuću posudu (pogledajte uputstvo za upotrebu.)	Strujno kolo za prepoznavanje posude je oštećeno, zamenite utičnicu.
	Obim posude je suviše mali.		
	Štednjak se pregrijao	Uređaj se pregrijao. Sačekajte da se temperatura vrati u normalu. Dodirnite dugme "uključivanje/isključivanje" da biste ponovo pokrenuli uređaj.	
Zone za zagrevanje sa iste strane (na primer prva i druga zona) ne pokazuju "u".	Utičnica i displej imaju grešku u povezivanju;	Proverite konekciju.	
	Deo displej zadužen za prenos informacija je oštećen.	Zamenite displej.	
	Glavna utičnica je oštećena.	Zamenite utičnicu.	
Motor ventilatora proizvodi čudne zvukove.	Motor ventilatora je oštećen.	Zamenite ventilator.	

Gornji primeri su prosuda i provera čestih grešaka.

Molimo vas, ne rasklapajte sami uređaj kako se ne biste izložili opasnosti i oštetili indukcionu ploču.

INSTALACIJA

Odabir instalacione opreme

Izrežite radnu površinu prema merama naznačenim na crtežu.

Za potrebe instalacije i korišćenja, minimum 5cm prostora mora da ostane oko rupe. Postarajte se da debljina radne površine bude bar 30mm. Molimo vas, izaberite izolacioni materijal otporan na toplotu (drvo i slični vlaknasti i upijajući materijali ne bi trebalo da se upotrebljavaju kao radna površina osim ako nisu impregnirani) kako bi se izbegao strujni udar ili veće deformacije izazvane otpuštanjem toplote sa vruće ploče. Kako je prikazano dole:



NAPOMENA

Sigurna udaljenost između stranica ploče i unutrašnjeg dela radne površine treba da bude najmanje 3mm.

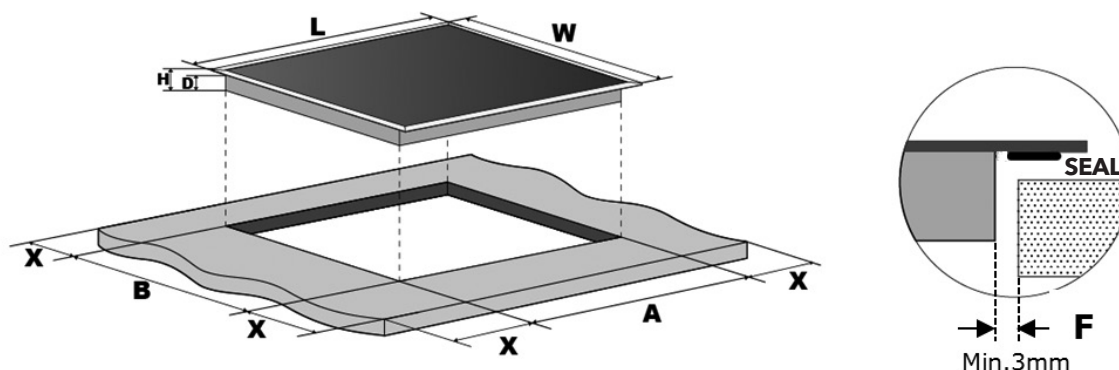

L(mm)	W(mm)	H(mm)	D(mm)	A(mm)	B(mm)	X(mm)	F(mm)
590	520	60	56	560+4+1	490+4+1	50 min.	3 min.

U svakom slučaju, pobrinite se da indukciona ploča ima dobar protok vazduha, i da prostor za ulaz i izlaz vazduha ne budu blokirani. Proverite da li je indukciona ploča u dobrom stanju. Kako je prikazano dole:

NAPOMENA Sigurna razdaljina između ploče i ormarića iznad nje treba da bude najmanje 760mm.

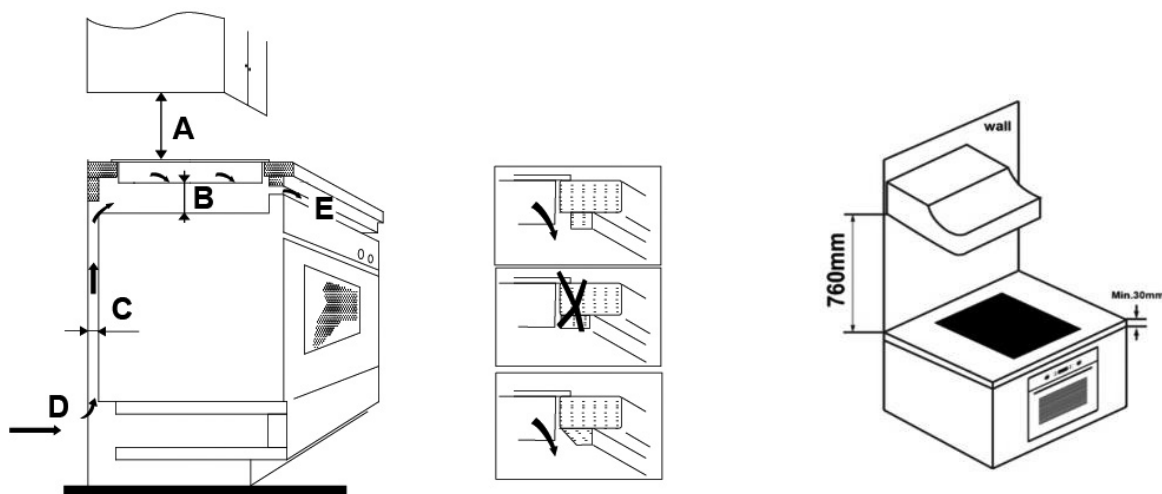

A(mm)	B(mm)	C(mm)	D	E
760	50 min.	20 min.	Ulaz vazduha	Ispust za vazduh 5mm

UPOZORENJE! Osiguravanje adekvatnog protoka vazduha

Pobrinite se da indukciona ploča ima dobar protok vazduha, i da prostor za ulaz i izlaz vazduha ne budu blokirani. Kako biste izbegli slučajni kontakt sa pregrejanim dnom ploče ili neočekivani električni šok tokom rada, potrebno je da stavite drveni umetak, pričvršćen šrafovim, na minimalnoj udaljenosti od 50mm od dna ploče. Pratite dole navedene zahteve.

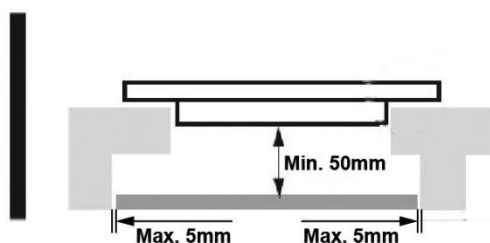

Postoje ventilacioni otvori oko i unutar ploče. **MORATE SE POBRINUTI** da ovi otvori ne budu blokirani radnom površinom, kada ploču postavite.



- Imajte na umu da lepak koji spaja plastične ili drvene materijale nameštaja treba da izdrži temperaturu ne nižu od 150°C, kako bi se izbeglo odlepljivanje ploče.
- Zadnji zid i okolne površine zato moraju biti u stanju da izdrže temperaturu od 90°C.

Pre nego što instalirate uređaj, pobrinite se da

- Radna površina bude kvadratnog oblika i ravna, i da sastavni delovi ne zauzimaju potrebni prostor.
- Je radna površina napravljena od izolacionog materijala otpornog na toplotu.
- Ukoliko je ploča postavljena iznad pećnice, pećnica mora imati ugrađeni ventilator.
- Če instalacija biti u skladu sa svim potrebnim zahtevima i važećim standarima i propisima.
- Odgovarajući izolacioni prekidač koji obezbeđuje potpuni prekid napajanja električnom energijom sa izvora napajanja je ugrađen u stalnu električnu mrežu, postavljen i pozicioniran u skladu sa lokalnim pravilima i propisima za povezivanje na električnu mrežu.

- Izolacioni prekidač mora biti neki od odobrenih tipova i obezbediti vazdušni prostor za kontaktno odvajanje od najmanje 3 mm na svim polovima (ili na svim aktivnim [faznim] provodnicima ukoliko lokalni propisi povezivanja na električnu mrežu dozvoljavaju ovakvu varijaciju zahteva).
- Če izolacioni prekidač biti lako dostupan korisniku nakon što se ploča instalira.
- Čeete se konsultovati sa lokalnim organima za gradnju i podzakonskim aktima, ukoliko imate nedoumice u vezi sa instalacijom.
- Čeete koristiti podlogu otpornu na toplotu i laku za čišćenje (kao što su keramičke pločice) za zidne površine koje okružuju ploču.

Nakon instalacije ploče, pobrinite se da

- Kabl za pnanjanje električnom energijom ne dodiruju vrata ormarića ili fioke.
- Postoji adekvatni protok svežeg vazduha izvan uređaja ka osnovi ploče.
- Je instalirana termalna zaštita ispod osnove ploče ukoliko se ispod nje nalaze fioke ili ormarići.
- Je izolacioni prekidač lako dostupan korisniku.

Pre postavljanja i fiksiranja podupirača

Uređaj mora biti postavljen na stabilnu, glatku površinu (koristeći pakovanje). Ne primenjujte snagu na ispupčene tastere na ploči.

Podešavanje položaja podupirača

Fiksirajte ploču na radnu površinu zavijanjem 2 podupirača na dno ploče (pogledajte sliku) nakon instalacije. Podesite podupirač tako da bude prilagodljiv različitoj debljini ploče.

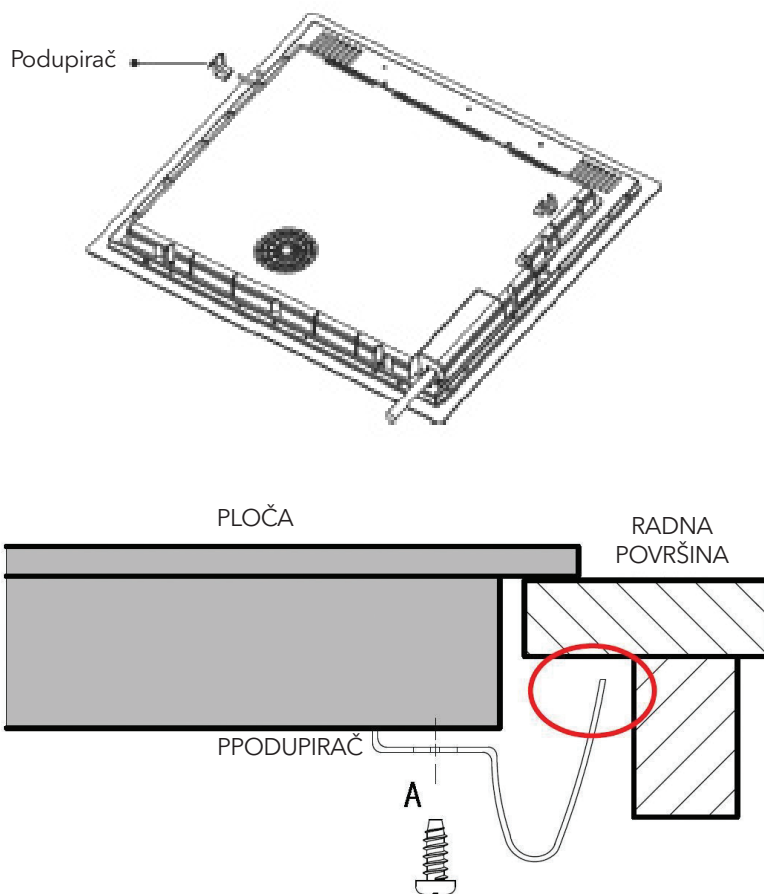

Podupirači ni u kom slučaju ne mogu dodirivati unutrašnje delove radne površine nakon instalacije (pogledajte sliku).

Upozorenja

1. Indukcionu ploču mora instalirati kvalifikovano osoblje ili tehničar. Imamo profesionalce vama na usluzi. Molimo vas, nikad ne izvodite radove na svoju ruku.
2. Ploča ne sme biti instalirana direktno iznad mašine za pranje sudova, frižidera, zamrzivača, mašine za pranje/sušenje veša, budući da vlaga može oštetiti elektroniku.
3. Indukciona ploča treba da bude instalirana tako, da se obezbedi bolje otpuštanje toplote, kako bi se poboljšala njena pouzdanost.
4. Zid i navedeni delovi iznad površine ploče moraju da budu otporni na toplotu.
5. Da biste izbegli bilo kakvo oštećenje, sloj na koji je postavljen uređaj i lepak moraju biti otporni na toplotu.
6. Ne bi trebalo koristiti paročistač.

Povezivanje ploče na napajanje električnom energijom



Ploču na napajanje električnom energijom treba da poveže samo dogovarajuća kvalifikovana osoba.

Pre povezivanja ploče na napajanje električnom energijom, proverite da:

1. Je domaća električna mreža pogodna za energiju koja je potrebna ploči.
2. Napon odgovara vrednosti navedenoj u specifikaciji
3. Odeljci za kablove za napajanje električnom energijom mogu da izdrže teret naveden u specifikaciji.

Ne koristite adaptore, reduktore ili produžne kablove za povezivanje ploče na napajanje električnom energijom, budući da mogu prouzrokovati pregrevanje i požar.

Kabl za napajanje ne sme dodirivati nijedan topli deo i mora biti pozicioniran tako da njegova temperatura ne prelazi 75°C ni u kom trenutku.



Proverite sa električarem da li je domaći sistem za napajanje pogodan bez izmena.

Bilo kakvu promenu treba da izvrši kvalifikovani električar.

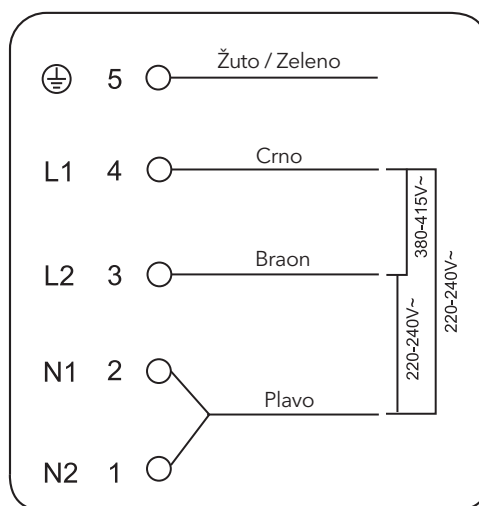



Ukupan broj grejnih uređaja koji ste izabrali nije manji od 4, uređaj može biti direktno povezan na glavni izvor napajanja električnom energijom pomoću monofazne električne veze, kako je prikazano ispod.

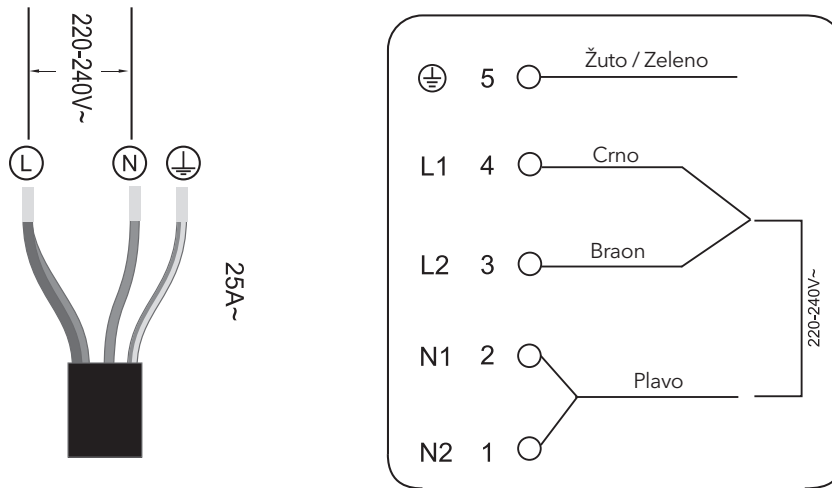

- Ukoliko je kabl oštećen ili ga treba zameniti, tu radnju treba da obavi ovlašćeni serviser ili druga kvalifikovana osoba upotrebljavajući odgovarajuće alate, kao bi se izbegle nezgode.
- Ukoliko je uređaj direktno povezan na glavni izvor napajanja, jednopolarni osigurač mora biti instaliran sa minimalnim razmakom od 3 mm između kontakata.
- Osoba zadužena za instalaciju se mora postarati da je izvršeno pravilno povezivanje na izvor napajanja i da je sve u skladu sa bezbednosnim propisima.
- Kabl ne sme biti savijen ili sabijen.
- Kabl treba redovno proveravati i samo ovlašćeni tehničar ga može zameniti.



Donji deo i kabl za napajanje ploče neće biti dostupni nakon instalacije uređaja.



ODLAGANJE:
Ne odlažite ovaj proizvod kao komunalni otpad.
Sakupljanje ovakve vrste otpada odvojeno zbog specijalnog načina obrade je neophodno.

Ovaj uređaj je označen u skladu sa Evropskom direktivom 201/19/Eu za Odlaganje Električne i Elektronske opreme (WEEE). Pravilnim odlaganjem ovog uređaja, pomoći ćete zaštititi životne sredine i ljudskog zdravlja od mogućih posledica, koje inače može izazvati nepravilno odlaganje.

Simbol na proizvodu ukazuje, da se uređaj ne može tretirati kao uobičajeni kućni otpad. Treba ga ostaviti na odgovarajućem mestu, na kojem se sakupljaju električni i elektronski uređaji.

Ovaj uređaj zahteva specijalno odlaganje. Za detaljnije informacije o obradi delova, popravkama i reciklaži ovog proizvoda, molimo vas, kontaktirajte lokalni odbor, svoju službu za odlaganje komunalnog otpada ili prodavnicu u kojoj ste kupili uređaj.

Za detaljnije informacije o obradi delova, popravkama i reciklaži ovog proizvoda, molimo vas, kontaktirajte svoju lokalnu gradsku kancelariju, službu da odlaganje komunalnog otpada ili prodavnicu u kojoj ste kupili proizvod.

TESLA

tesla.info

Ovaj dokument je originalno proizveden i objavljen od strane proizvođača, brenda Tesla, i preuzet je sa njihove zvanične stranice. S obzirom na ovu činjenicu, Tehnoteka ističe da ne preuzima odgovornost za tačnost, celovitost ili pouzdanost informacija, podataka, mišljenja, saveta ili izjava sadržanih u ovom dokumentu.

Napominjemo da Tehnoteka nema ovlašćenje da izvrši bilo kakve izmene ili dopune na ovom dokumentu, stoga nismo odgovorni za eventualne greške, propuste ili netačnosti koje se mogu naći unutar njega. Tehnoteka ne odgovara za štetu nanесenu korisnicima pri upotrebi netačnih podataka. Ukoliko imate dodatna pitanja o proizvodu, ljubazno vas molimo da kontaktirate direktno proizvođača kako biste dobili sve detaljne informacije.

Za najnovije informacije o ceni, dostupnim akcijama i tehničkim karakteristikama proizvoda koji se pominje u ovom dokumentu, molimo posetite našu stranicu klikom na sledeći link:

<https://tehnoteka.rs/p/tesla-ugradna-ploca-hi6400mb-akcija-cena/>