

Uputstvo za upotrebu

PHILIPS robot usisivač XU3000/01

PHILIPS



Tehnoteka je online destinacija za upoređivanje cena i karakteristika bele tehnike, potrošačke elektronike i IT uređaja kod trgovinskih lanaca i internet prodavnica u Srbiji. Naša stranica vam omogućava da istražite najnovije informacije, detaljne karakteristike i konkurentne cene proizvoda.

Posetite nas i uživajte u ekskluzivnom iskustvu pametne kupovine klikom na link:

<https://tehnoteka.rs/p/philips-robot-usisivac-xu300001-akcija-cena/>

PHILIPS

HomeRun

Vacuum & Mop Robot

3000 Series

Aqua

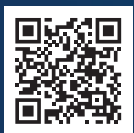

English 6
Čeština 34
Dansk 62
Deutsch 90
Eesti 121
Español 149
Français 179
Hrvatski 209
Italiano 237
Latviešu 267
Lietuviškai 295
Magyar 323
Nederlands 353
Norsk 383
Polski 411
Português 441
Română 470
Shqip 499
Slovenščina 529
Slovensky 557
Srpski 585
Suomi 613
Svenska 641
Türkçe 669
Български 697
Македонски 728
Українська 759

Contents

Introduction	6
Product overview	7
Before first use	8
Preparing for use	8
Audible signals	12
How your robot works	13
Using your robot	17
Cleaning and maintenance	19
User interface signals and their meaning	25
Reset/restore the robot	26
Replacement	26
Warranty and support	28
Disposal and recycling	28
Troubleshooting	29

Introduction

Congratulations on your purchase of a Philips HomeRun Vacuum and Mop robot 3000 Series Aqua! To get the most out of your robot and access all the advanced functions you can download and install the Philips HomeRun robot app. You can also find support videos and frequently asked questions in the app or visit **www.philips.com/myrobot3000**.

Read the separate safety booklet carefully before you use the robot for the first time and save it for future reference.

Product overview

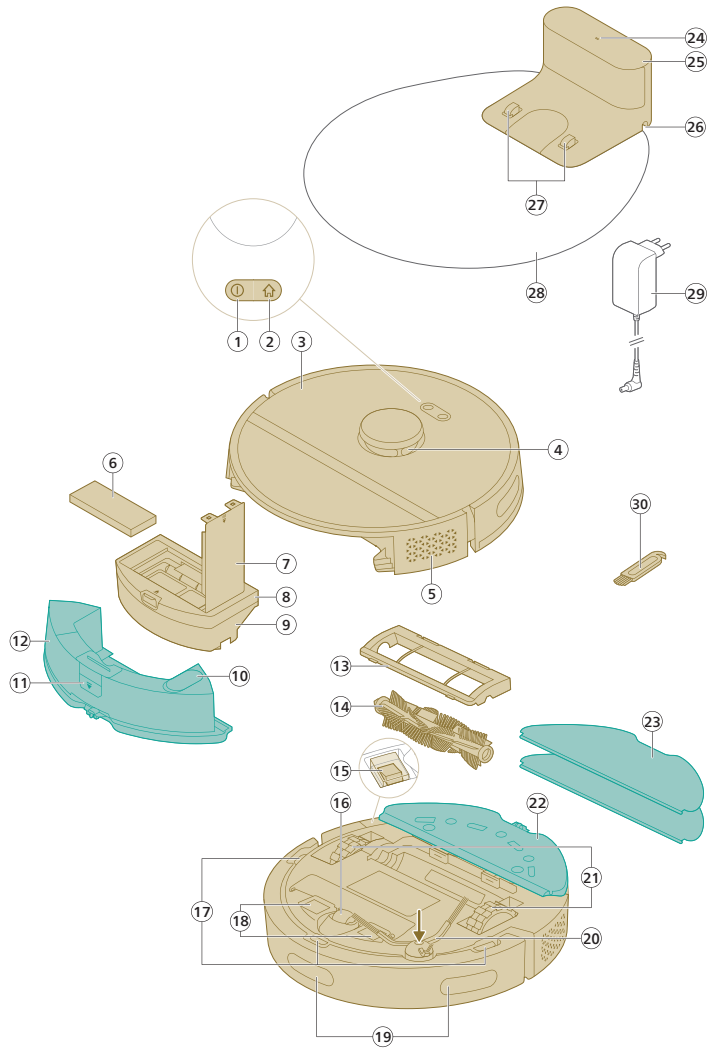

- 1 On/off button
- 2 Home button
- 3 Top cover
- 4 360° laser navigation (LiDAR)
- 5 Air outlet
- 6 Washable filter
- 7 Lid of the washable filter
- 8 Dust bin empty lid
- 9 Dust bin
- 10 Water inlet

- 11 Release button of the water tank
- 12 Water tank
- 13 Brush cover
- 14 Main brush
- 15 Power on/off switch
- 16 Front caster wheel
- 17 Anti-drop sensor (3x)
- 18 Charging contact points (robot)
- 19 Sensor to guide the robot back to the station (3x)
- 20 Side brush
- 21 Main wheels
- 22 Mop pad holder
- 23 Washable mop pad (2x)
- 24 Indicator light
- 25 (Charging) station
- 26 Power cord socket
- 27 Charging contact points (station)
- 28 Placemat
- 29 Adapter
- 30 Brush cleaning tool

Before first use

- 1 Take the appliance out of the box and remove all packaging.
- 2 Remove the protection covers.
- 3 If you see any sign of visible damage, go to www.philips.com/support or contact the Consumer Care Center in your country.

Preparing for use

Tips for choosing the best location for installing the station:

- Do not place the station in bright sunlight or under furniture. This will block the infrared signal that helps the robot find its way back to the station.
- Install the station on a level surface against a wall.
- Install the station on a hard floor.
- Do not place the station near stairs or a heating source (radiator).
- Install in a location with good WiFi coverage.

Install the station

- 1 Install the station within the correct dimensions for placement.

i Note: Keep 0.5 meters of space on the sides of the station and 1.5 meters in front of the station.

- 2 Connect the station to the power supply.
- 3 Make sure that the remaining part of the power cable is well concealed behind the station so that the robot cannot drive over it.

Install the mop pad holder and washable mop pad

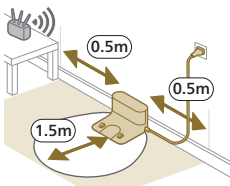

- 1 Attach the mop pad holder to the bottom of the water tank of the robot.

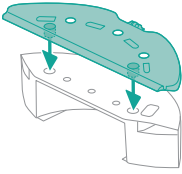

- 2 Slide the straight side of the washable mop pad in the correct slot of the mop pad holder and attach the washable mop pad to the velcro material of the mop pad holder.

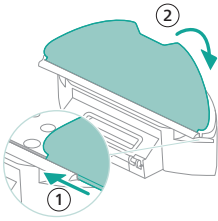

Charging the robot

- 1 Press the on/off switch on the bottom of the robot to switch on the robot.
- 2 Turn the robot to its correct position and put the robot on the floor in front of the station.
- 3 Make sure that the station is connected to the wall socket.

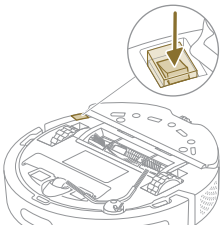

- 4 Press the home button. The robot drives to the correct position in the station.
- 5 Wait until the robot is fully charged.

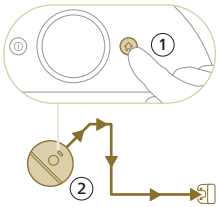

If the battery is empty, the robot will not drive itself to the correct position. In this case, follow the next steps:

- 1 Turn the robot to its correct position and put the robot on the floor in front of the station. The water tank should be facing away from the station.
- 2 Align the charging contact points on the front bottom of the robot with the charging contact points on the station.

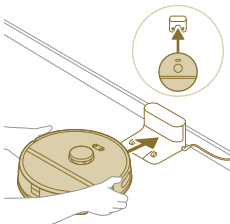

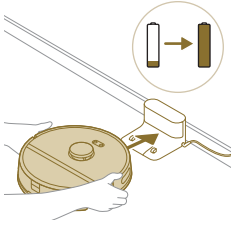

- 3 Push the robot against the station so that the charging contacts of the robot make contact with the charging contacts of the station.

i Note: Make sure that the robot is in its correct position and starts to charge. The lights in the two buttons on top of the robot flash slowly. If the battery is empty, it may take a while before the robot indicates that it is charging.

- 4 Wait until the robot is fully charged.

i Note: Make sure the robot is fully charged before you use it for the first time.

Download the app, register, and connect to Wi-Fi

App content

You can operate the robot with the Philips HomeRun robot app. The app allows you to manage your robot and offers help and support:

- 1 How-to-use videos.
- 2 Full user manual.
- 3 FAQs.
- 4 Contact Consumer Care.
- 5 Create a map of your home.
- 6 Select which rooms to clean.
- 7 Choose between different cleaning modes and settings for each room.
- 8 View the status of the cleaning run in real time and see the battery level.
- 9 Receive notifications and alerts.
- 10 Schedule a cleaning run.
- 11 See the maintenance status and find replacement parts.

Downloading the app

- 1 Scan the QR code on the cover of this user manual or on the package of the robot.

Or:

Search for 'Philips HomeRun robot app' in the Apple App Store or one of the Android App Stores.

- 2 Download and install the app.
- 3 Follow the instructions in the app.



Registering a personal account

You can register a personal account and benefit from the following advantages:

- Control the robot from more than one device, e.g. a smart phone and tablet, or add multiple users in the household.
- Save back-up of important data like customized cleaning plans for your home.

i Note: If you change your phone and you don't have an account, then you'll lose all customized cleaning plans.



i Important: Philips values and respects your privacy. A link to our privacy notice can be found in the app before registering.

Setting up the Wi-Fi connection

i Before you begin: make sure that the robot and your mobile device have good Wi-Fi coverage.

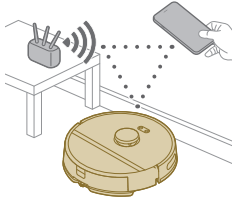

- 1 Press the 'Add robot' button in the app and follow the instructions.
- 2 Pair the robot with the WiFi in the app.

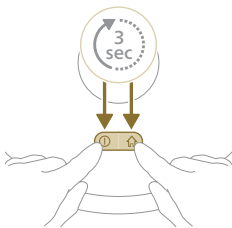

- 3 Press and hold the on/off button and home button at the same time for three seconds. The lights in the buttons will flash orange to indicate that the robot is in Wi-Fi set-up mode.

- 4 Click the join button if it's visible in the app to connect with the '**Philips robot**' network.

i Note: If the join button is not visible in the app, leave the app and go to WiFi under 'Settings' on your mobile device. There you can select the '**Philips robot**' network and connect to it).



If the Wi-Fi pairing fails:

- Check your Wi-Fi connection.
- Check if you selected the correct model.
- Check if you entered the correct Wi-Fi password.
- Check if the robot is still in Wi-Fi set-up mode.

i Note: You can recognize this if the lights in the two buttons on the robot are still flashing orange.

i Note: If you are unable to solve the problem, visit www.philips.com/myrobot3000 for support information and the contact details of Consumer Care.

Audible signals



- The voice alert language of the robot can be changed from English to your local language. To change the language, download the app and connect the robot with the Wi-Fi, so that it can download the new language.
- The app will give alerts and reminders if the robot needs attention. This way you'll be fully informed on the real-time status even if the robot cleans while you're away.

Set the language of the voice alerts

i You can set the language of the voice alerts immediately after you have connected the robot to Wi-Fi

- 1 Make sure that the robot is connected with the app.
- 2 In two places in the app you can find the option to change the language of the voice alert.
 - On the same app screen where you are asked to name the robot
 - Or by pressing the three lines at the top left and then choosing the Robot settings tab.
- 3 Then choose the language of the voice alert there.



How your robot works

Create a map



How mapping works

The robot drives through the rooms and the laser navigation quickly scans the rooms to build a map  of the floor.

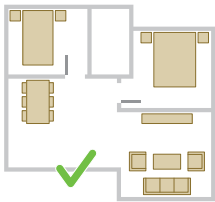

Map Edit

In the app, you can use Map Edit to:

- Edit rooms (merge/divide rooms, name rooms) so you can customize the cleaning routine of the robot per room.
- Set up restricted areas to specify where the robot is allowed to clean and where it is not.
- Create a map for each floor of your home and store up to 5 maps. When you use the appliance, it generates a new map in a new environment. If you have maps that you use frequently and do not want to accidentally overwrite, you can lock up to 3 maps.

Preparing the room for mapping

Before you start mapping, make sure to:

- Tidy up the area.
- Put furniture in the proper place.
- Put away loose and small obstacles.

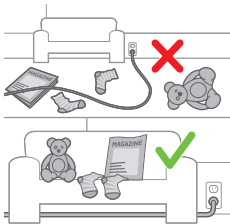

i Note: This is important to avoid permanently storing the obstacles on the map.

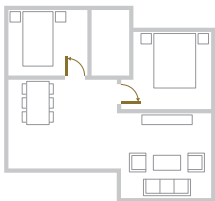

- Open all in-house doors and close doors to the outside.

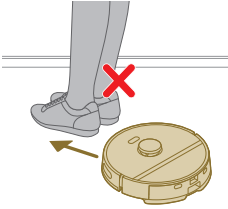

i Important: Make sure the robot cannot get blocked during use.

Creating a map



i Important: During mapping your robot will not clean.

i Important: To create a map of a floor, it is very important to place the station on the floor that you want to map because the robot must be in the station when starting and ending the mapping. If you want to create a map of the 2nd floor, the station must be placed there during the mapping process. Thereafter the map of this floor can be used even if the station is on another floor.

Tell your robot where not to clean with restricted cleaning zones

In the app you can set up restricted areas to indicate where the robot is allowed to clean and where it is not.

Virtual wall and No-Go zone

Create virtual walls  and No-Go zones  for areas you do not want the robot to go. You can for example create virtual walls or No-Go zones to:

- Protect fragile objects. The robot cannot detect small obstacles like shoes, toys or cables, nor can it detect shiny, transparent (e.g. glass) or dark obstacles or surfaces.
- Prevent the robot from getting stuck while cleaning.



i Note: The robot can get stuck on high pile carpets, carpets with fringes or or very light rugs like in the bathroom. Also the robot cannot detect cables on the floor.

- Protect the robot.

i Note: The robot should be kept away from liquids and wet areas such as pet bowls and plant trays.

i Important: virtual walls and No-Go zones should not be used to protect against hazards.

i Important: virtual walls and No-Go zones should not prevent the robot from returning to the station.



No-Mop zone

Create No-Mop zones  to prevent the robot from mopping carpets or rugs.

i Note: The robot will avoid the No-Mop zones when the mop pad holder is attached. When the mop pad holder is not attached to the robot, the robot will vacuum the No-Mop zone.

How your robot cleans

In the app, the following cleaning routines can be selected:

Routine	Description
Regular cleaning	Regular cleaning is intended for your normal daily cleaning routines. The robot cleans each room according to the settings you specified and saved in the cleaning plan. If the environment is not recognized, the robot maps the environment and simultaneously vacuums it (the robot does not mop in this case). After completion, it returns to the station.
Custom cleaning	<p>Custom cleaning can be used to have the robot perform cleaning actions at unique occasions. You can customize the cleaning routine of your robot to your wishes. You can set the following three options.</p> <ul style="list-style-type: none"> - Room: the robot cleans one or more rooms in an order you specify. - Zone: the robot cleans a zone in a room you specify. - Spot: the robot cleans in a square of 1.5 by 1.5 meter in a specific spot in your house that you want to have cleaned. <p>i Note: with spot cleaning, place the robot in the middle of the square you want the robot to clean.</p> <p>After selecting one of the above options, you can select a cleaning mode and fine-tune your cleaning preferences and advanced settings.</p>

Set cleaning preferences, advanced settings and cleaning order

In the app, you can select five different cleaning modes for each room. These are standard modes that can be used in most situations. You can customize your cleaning mode by fine-tuning cleaning preferences and advanced settings.



Cleaning modes

Mode	Description
Wet & dry	<p>The robot vacuums and mops the floor at the same time. This mode is intended for regular cleaning of hard floors.</p> <p>⚠ IMPORTANT: For mopping sensitive hard floors, such as parquet floors, set the water level in the app to the lowest level.</p>
Dry	The robot only vacuums the floor. This mode can be used for areas that shouldn't be mopped.

Mode	Description
Quiet	The robot cleans with minimal noise. The suction power is lowered and the voice alerts are muted.
Intensive	The robot vacuums and mops the floor at the same time and at full power. This mode is intended for thorough cleaning of small areas. Note that it is not recommended to clean large areas in this mode. The robot passes the area 5 times, so the cleaning time and battery usage will increase significantly.
Individual	For this mode you can select all settings from scratch.

Cleaning preferences

For each cleaning mode, you can fine-tune the following cleaning preferences:

Setting	Description
Suction power 	<p>Change the suction power:</p> <ul style="list-style-type: none"> - Eco: for efficient cleaning with low energy consumption and low noise level. - Normal: for regular cleaning and effective removal of fine dust on hard floors with optimal balance between power and efficiency. - High: for a thorough cleaning of large floors. Can clean more on a single charge than max mode. - Max: ideal for removing large dirt like crumbs. The strong suction power removes fine dust particles hidden deep inside carpets and crevices.
Mopping wetness 	<p>Determine the flow rate that is pumped from the electric water tank onto the mop:</p> <div style="background-color: #cccccc; padding: 5px; margin: 5px 0;">⚠ IMPORTANT: Do not add hot water or cleaning detergents to the water tank.</div> <ul style="list-style-type: none"> - None: Switch off the mopping wetness for uncoated wooden floors and carpets. - Low: to mop a sensitive floor e.g. parquet. The combination of vacuuming and mopping removes more fine dust than vacuuming alone. - Medium: optimal for a regular wet & dry cleaning. The mop removes superficial dirt and bacteria to keep your home sanitized and healthy. - High: for a spotlessly clean home. It is recommended to combine this setting with 2 or 5 cleaning path repetitions for an intensive cleaning.
Cleaning path repetition	Specify the number of cleaning passes. One pass is sufficient for normal cleaning. It is possible to program the robot to make 2 or 5 passes for intensive cleaning. It is recommended to select this option only for specific cleaning areas as it impacts cleaning duration.

Advanced settings

For each cleaning mode, you can fine-tune the following advanced setting:

Setting	Description
Carpet boost 	Turn the carpet boost on or off. The robot automatically increases the suction power when it has driven onto a carpet or rug. It is recommended to enable this setting.

Using your robot

Preparing for a cleaning run

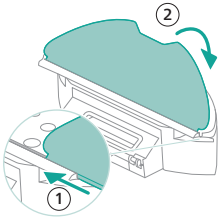

- Before you start the robot on its cleaning run:
- Attach the washable mop pad to the mop pad holder.

⚠ IMPORTANT: The mop pad holder can be removed. But when using the robot with mop pad holder, the washable mop pad must always be attached to the mop pad holder, even if you use the robot without mopping. This is to prevent damage to the floor and the mop holder during use.

- Remove all cables, wires, cords and small objects such as shoes and toys from the floor to prevent the robot from getting entangled in them.
- Open all in-house doors.
- Pre-wet the mop for optimal results.

Start your first cleaning program via the app

Start

- 1 Open the app.



- 2 Select the cleaning program: Regular cleaning or Custom cleaning.
- 3 Press the 'start' icon.

i Note: If the battery level is too low, cleaning cannot start. Wait until the robot is sufficiently charged before you start a cleaning run.

Stop

- 1 Press the Pause icon in the app. The robot stops.
- 2 Press the Start icon again. The robot continues.
- 3 Press the Home & charge icon. The robot goes back to the station.

Using the robot without the app

i Note: For an optimal experience, we recommend using the app.

Without the app, you can use the two buttons on the robot to operate it:

- On/off button
 - Long press (3s) to turn the robot on and off.
 - Short press to start cleaning or to pause cleaning. Press again to resume cleaning.

- Home button
 - Short press (when the robot is not cleaning): the robot will find the station and charge.
 - Short press while cleaning: the robot will stop cleaning. Short press again: the robot returns to the station to charge.
 - Short press when the robot is driving back to the station: the robot will pause returning to the station. Press again to let it drive back to the station.

When operating the robot manually, it will vacuum and mop. However, if the water tank is empty it won't mop.

Your robot's cleaning pattern

The robot cleans the home in a structured way. The robot cleans room by room and always starts by cleaning the edges of the room first before covering the remaining surface.

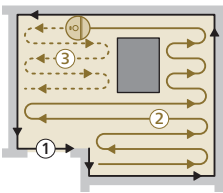

Returning to the station

After the robot has completed its cleaning run, the robot will automatically drive back to the station to recharge.

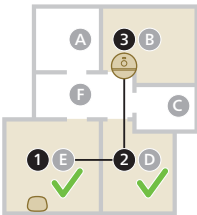

Auto recharge and resume



When the battery runs low (<20%) while cleaning, the robot automatically returns to the station to recharge. After the battery has been charged, the robot continues where it has left off.

Cleaning and maintenance

When to do maintenance

Item	Cleaning	Replacement
Washable mop pad	After every use	3-6 months
Main brush	Monthly	6-12 months
Washable filter	Monthly	3-6 months
Side brush	Monthly	6-12 months
Main wheels & universal wheel	Monthly	-
360° laser navigation (LiDAR) sensor	Monthly	-
Sensors: <ul style="list-style-type: none"> - Infrared signal receiver to find the station - Infrared signal emitter to communicate with the station - Anti-drop sensor (3x) 	Monthly	-
Charging contacts robot and station	Monthly	-
Sensors to detect placement of dust bin and water tank	6 months	-
Dust bin	Empty the dust bin after each use	

How to clean the mop pad and the dust bin

Clean the washable mop pad

- 1 Pull the washable mop pad off the velcro material and slide the straight side of the washable mop pad out of the slot.

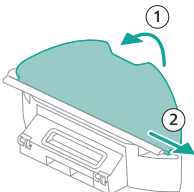

20 English

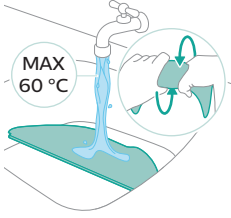

- 2 Rinse and clean the washable mop pad with water or wash it in the washing machine.

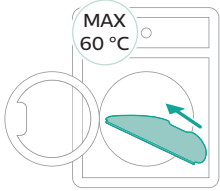

- 3 Air dry the washable mop pad.

i Note: Do not use other ways to dry the washable mop pad.

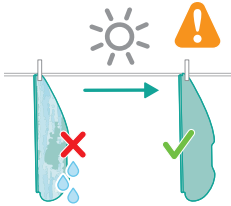

Clean the dust bin

- 1 Pull the dust bin out of the water tank.

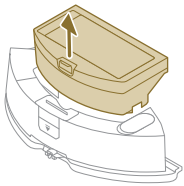

- 2 Open the lid of the dust bin and let the dirt out of the dust bin.

i Note: Do not confuse the lid of the dust bin with the lid of the washable filter.

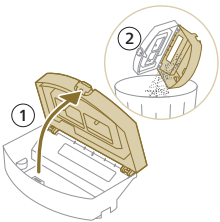

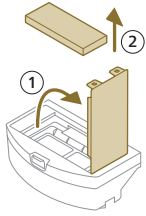

3 Open the lid of the washable filter and pull the washable air filter out.

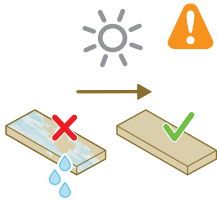

4 Rinse the washable filter with water and air dry the washable filter.

i Note: Do not use cleaning detergents.

i Note: Do not use other ways to dry washable filter.

5 Put the washable filter against the filter lock of the dust bin and push it in.

6 Push the washable filter down.

7 Close the lid of the washable filter.

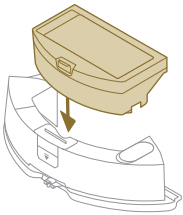

8 Slide the dust bin back into the water tank.

Cleaning the water tank

1 Push the water tank release button.

2 Pull the water tank out of the robot.

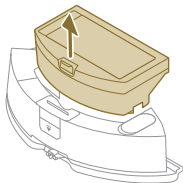
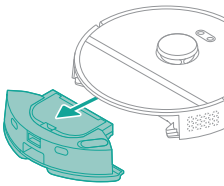

3 Remove the dust bin from the water tank.

22 English

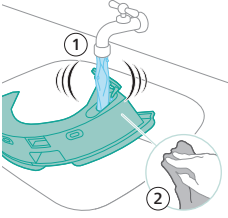

- 4 Rinse the water tank with tap water
- 5 Dry the outside of the water tank with a cloth.

i Note: Do not use cleaning detergents.

⚠ IMPORTANT: Do not wash water tank in the dishwasher.

- 6 Keep the sealing cap of the water tank open and allow the inside of the water tank to air dry.

i Note: Do not use other ways to dry the water tank.

- 7 Put the dust bin back to the water tank.

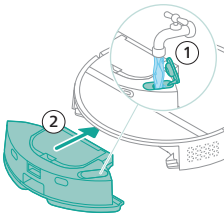
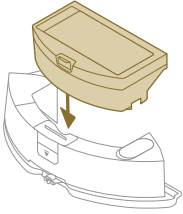

- 8 Fill the water tank from the water inlet. Insert the water tank in the correct location.

i Note: Make sure that the outside of the water tank is dry.

i Note: Do not use cleaning detergents.

Cleaning the main brush

- 1 Put the robot upside down on a surface that is flat and stable.
- 2 Push the release buttons of the brush cover at the same time.
- 3 Lift and remove the brush cover.

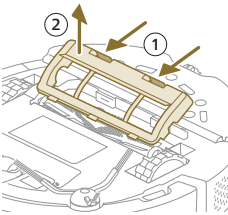

- 4 Pull the main brush out.
- 5 Use the cleaning tool to cut through the hairs.

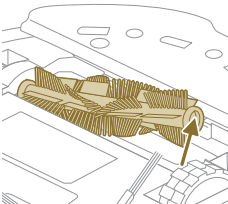

- 6 Remove the hairs and dirt from the main brush.

 Tip: Use the brush end of the cleaning tool to remove the dirt on the main brush.

- 7 If you have removed the cap on the end of the main brush, push it back.

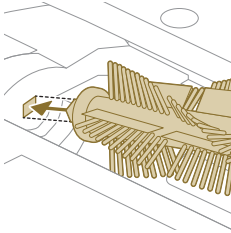
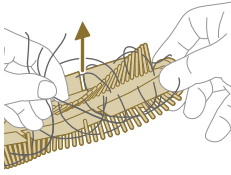

- 8 Install the main brush in the correct location. Match the square shaped peg with the square shape hole and insert the brush into position.

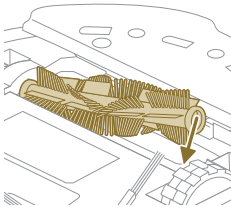

- 9 Put the lips of the brush cover in the correct cutouts.
10 Push the brush cover in.

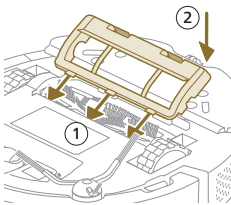

Cleaning the side brush

- 1 Put the robot upside down on a surface that is flat and stable.
- 2 Remove the side brush.

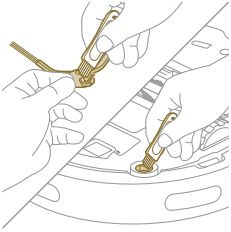

- 3 Use a brush with soft bristles (e.g. a toothbrush) to remove dust or fluff from the side brush and the robot.

Tip: You can use the brush end of the cleaning tool to remove dust or fluff from the side brush and the robot.

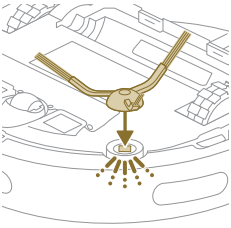

- 4 Attach the side brush by clicking it into the correct position on the bottom of the robot.

Cleaning the main wheels and the front caster wheel

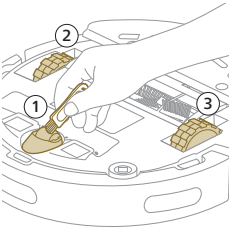

- 1 Put the robot upside down on a surface that is flat and stable.
- 2 Use a brush with soft bristles (e.g. a toothbrush) to remove dust or fluff from the front caster wheel and main wheels.

Tip: You can use the brush end of the cleaning tool to remove dust or fluff from the wheels.

Cleaning the sensors, contact points and IR signal window

To maintain good cleaning performance, you have to clean sensor, contact points and IR signal window from time to time.

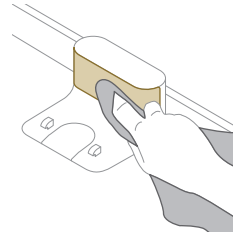
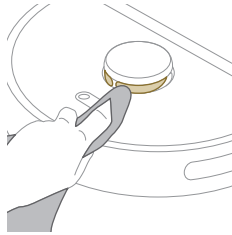
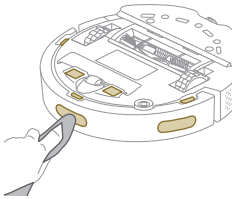

- 1 Unplug the station from the wall socket
- 2 Use a soft non-abrasive dry cloth. If necessary, lightly moisten the cloth.
- 3 Clean the components.

Note: Do not use cleaning detergents.

4 Dry the components and surfaces with a dry cloth.

i Note: Do not use other ways to dry the components.

Long term storage

- 1 Charge the battery until it is full.
- 2 Store the robot within a temperature range of below +35 °C and above 8 °C.

User interface signals and their meaning

5

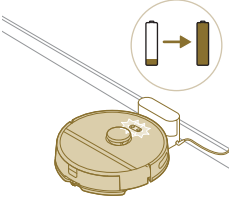
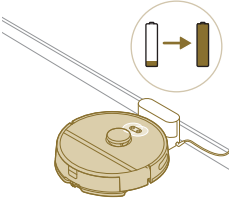
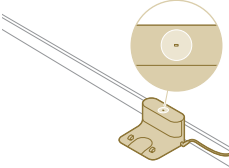
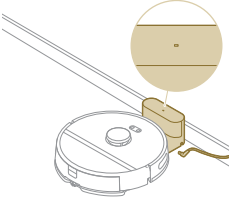
Signal	Description of signal	Meaning of signal
	The lights in the two buttons on the robot flash slowly.	The robot is charging.
	The lights in the two buttons on the robot are on continuously.	The robot is fully charged.
	The indicator light on the station is on continuously.	The station is plugged in, but the robot is not connected.
	The indicator light on the station goes out.	The station is unplugged, and the robot is not connected.

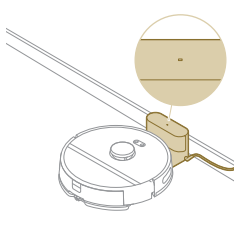
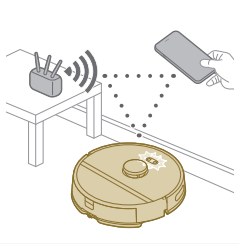
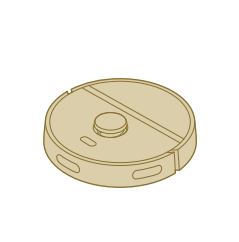
Signal	Description of signal	Meaning of signal
	<p>The indicator light on the station goes out.</p>	<p>The station is plugged in, and the robot is connected.</p>
	<p>The lights in the two buttons on the robot flash orange.</p>	<p>The robot is in Wi-Fi set-up mode.</p>
	<p>The robot's lights go out.</p>	<p>The robot has gone into sleep mode. The robot will go into sleep mode if it has not returned to the station. Press the on/off button for 3 seconds or longer to awake the robot. Then send it to the station via the app or by pressing the home button.</p>

Reset/restore the robot

You can reset/restore the robot by pressing and holding both the home and on/off buttons on top of the robot for 15 seconds.

i Note: After resetting/restoring the robot, the robot needs to reconnect the app, and the relevant settings in the app are removed.

Replacement

Ordering accessories

To buy accessories or spare parts, visit www.philips.com/myrobot3000 or go to your Philips dealer. You can also contact the Philips Consumer Care Center in your country (see the international warranty leaflet for contact details).

Replacement parts:

XV1430 Replacement washable mops



XV1433 Maintenance kit with 2 filters, 1 main brush and 1 side brush.

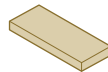

Removing the rechargeable battery

To remove the rechargeable battery, follow the instructions below. You can also take the robot to a Philips service center to have the rechargeable battery removed. Contact the Philips Consumer Care Center in your country for the address of a service center near you.

Take any necessary safety precautions when you handle tools to open the product and when you dispose of the rechargeable battery.

Warning: Before you remove the battery, make sure that the product is disconnected from the station and that the battery is completely empty.

- 1 Start the robot from a place somewhere in the room and not from the station station.
- 2 Let the robot run until the rechargeable battery is empty to make sure that the rechargeable battery is completely discharged before you remove it and dispose of it.
- 3 Undo the screws of the battery compartment lid and remove the lid.

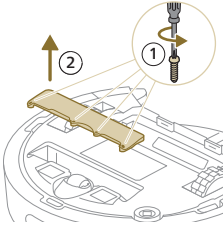

- 4 Lift out the rechargeable battery and disconnect it by pressing the little clip on the battery connector to release the battery connector.
- 5 Take the robot and the rechargeable battery to a collection point for electrical and electronic waste.

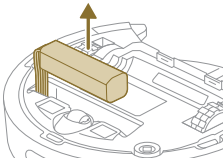

Warranty and support

If you need information or support, please visit www.philips.com/support or read the international warranty leaflet.

Your robot vacuum cleaner has been designed and developed with the greatest possible care. In the unfortunate case that your robot needs repair, the Consumer Care Centre in your country will help you by arranging any necessary repairs in the shortest possible time and with maximum convenience. If there is no Consumer Care Centre in your country, go to your local Philips dealer.

Disposal and recycling

Do not dispose the robot in the regular trash. Make sure to bring it to your the recycling facility for electrical equipment.

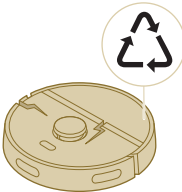

Troubleshooting

This chapter summarizes the most common problems you could encounter with the appliance. If you are unable to solve the problem with the information below, go to the Philips HomeRun robot app or visit www.philips.com/myrobot3000, where you can also find support videos and frequently asked questions. You can also contact the Consumer Care Center in your country.

Problem	Possible cause	Solution
The robot doesn't switch on.	The battery is low.	Charge the robot on the station before use.
	The ambient temperature is too low or too high.	Use the robot at a temperature between 8 °C and 35 °C.
The robot is unable to pair with the app.	The robot is no longer in pairing mode.	Put the robot back in pairing mode by holding the home and on/off button at same time (lights will flash orange).
	The Wi-Fi connection (signal) is not good.	Place the robot in an area with a good Wi-Fi signal.
	A wrong Wi-Fi network selected.	Make sure you select the correct Wi-Fi network.
	A wrong password used.	Make sure you use the correct Wi-Fi password.
	A wrong robot model is selected in the app.	Make sure you select the correct robot model.
The app and the robot lose connection.	A wrong app is downloaded	Always use the app that you have downloaded via the QR-code from the quick start guide.
	The robot has gone out of reach of the Wi-Fi signal.	Wait for robot to drive back into area with a good Wi-Fi signal.
	The robot has gone into sleep mode.	The robot will go into sleep mode if it has not returned to the station. Press the on/off button for 3 seconds or longer to awake the robot. Then send it to the station via the app or by pressing the home button.
	The Wi-Fi password has been changed.	When Wi-Fi details have changed: add the robot to the app again.
	The Wi-Fi network name has been changed.	When Wi-Fi details have changed: add the robot to the app again.
The email with the verification code has not been received.	The app account was changed.	When account details were changed, add robot to the app again.
	The verification code email may take up to a minute to arrive.	Wait more than a minute for the email.

Problem	Possible cause	Solution
	The email has not been sent.	Click the "resend" button.
	The email may have landed in 'spam' or 'junk' folder.	Check the 'spam' or 'junk' folders. (The sender e-mail address starts with: HomeRun_noreply@).
	A wrong email address is used.	Check if you have used the correct email address.
	The phone or computer doesn't have good internet connection to receive the email.	Make sure the phone or computer has a good internet connection.
The robot can't find station.	The station has been moved during a cleaning run.	Place the station back in the same place it was before the cleaning run started.
	The station is not connected to the power supply.	Connect the station to the power supply.
	The sensors on robot and/or station are dirty.	Clean all the sensors of the robot and the station.
	A No-Go zone was placed too close to the station	Don't save No-Go zones too close to the station.
	The station has been placed on a spot with very bright light.	Don't put the station in a place with very bright light (like direct sun light) this may interfere with the infra red signal.
The robot pushes the station away.	The station is not standing close to a wall.	Place station with the back towards a wall.
	The sensors on robot and/or station are dirty.	Clean all the sensors of the robot and the station.
	The station doesn't have enough space around it (0,5 meter to each side and 1,5 m to the front).	Make sure the station has enough space around it.
The robot doesn't clean properly.	The dust bin of the robot is full.	Empty the dust bin of the robot.
	The water tank is empty.	Refill the water tank in time.
	Obstacles are stuck in the brushes.	Remove all obstacles from the brushes.
	The filter has not been cleaned.	Clean the filter regularly.
	The filter has not been placed back or has not been placed back correctly.	Place the filter back correctly.

Problem	Possible cause	Solution
	The washable mop needs to be replaced.	Replace the XV1430 washable mop. Purchase a new XV1430 washable mop via de app or on www.philips.com/myrobot3000
The robot uses no or little water during mopping.	The water level is set too low.	Set the water level higher in the app.
Too much water comes out of the mop / the robot makes the floor too wet.	The water level is set too high.	Set the water level lower in the app. ⚠ IMPORTANT: For mopping sensitive hard floors, such as parquet floors, set the water level in the app to the lowest level.
Robot misses areas for cleaning/ robot does not clean the whole area/ robot has began to miss certain spots	The sensors of the robot are no longer clean.	Clean the robot's sensors with a dry cloth.
	The robot is working on slippery polished floors.	Make sure the floor is dried before the robot starts cleaning.
	The robot is unable to reach certain areas blocked by furniture or barriers.	Tidy up the area to be cleaned by putting furniture and small objects in their proper place.
	The cleaning area is not tidy.	Remove small objects from the floor and tidy up the cleaning area before the robot starts cleaning.
	The robot keeps a safety margin in the distance close to No-Go zones and No-Mop zones, and this can cause that the robot won't pass a certain area.	Make the No-Go zone or No-Mop zone in the app a bit smaller.
The robot has blocked itself by eating a cable.	There are cables on the floor which the robot is unable to detect.	Stop the robot and remove the brush cover. Take away main brush and check if something is stuck in the side brush: remove side brush, take away the cable, reattach the side brush. Remove all cables from the floor before you start a cleaning run.
The robot falls from stairs.	The anti-drop sensors on the bottom of the robot are dirty.	Clean the anti-drop sensors on the bottom of the robot.
	Objects have been placed on the top step of the stairs that the robot detects and therefore thinks it is safe to drive.	Remove the any objects that are placed on the top step of the stars.

Problem	Possible cause	Solution
The robot doesn't charge or discharges very quickly.	The robot is stored in a space that is too hot or too cold.	Charge and store the robot at a temperature between 8 °C and 35 °C.
There is foam buildup in the water tank and the robot moves strangely.	Detergent has been added to the water tank, causing the robot to be slippery.	Never add detergent to the water tank again. Clean the robot and its wheels, including a thorough rinse of the water tank.
The robot is making an abnormal noise.	The filter has not been placed back or has not been placed back correctly.	Check if filter is placed back correctly.
The brushes are no longer turning.	Hairs are stuck in the main brush.	Remove hairs with the brush cleaning tool provided with the robot.
	Other obstacles are stuck in the brushes.	Remove other obstacles from the brushes.
	The main brush was not placed back correctly.	Remove the main brush and reassemble it. When main brush is not placed back correctly: reassemble correctly the square shaft into the square hole.
The side brush gets deformed.	Something may have gotten stuck in the side brush.	Put brush in hot water for a while and let it dry.
		Purchase a new side brush via the app or on www.philips.com/myrobot3000
The robot won't drive on to a black floor.	The robot thinks a pitch black floor is a falling hazard - the cliff detection is activated.	Make sure lights are switched on in the room with pitch black flooring.
		Clean the anti-drop sensor on the bottom of the robot.
A schedule is set, but the robot doesn't start cleaning according to the schedule.	The 'do not disturb' function may be activated.	Check in the app if the 'do not disturb' function is switched on at the same time as the schedule.
	The robot is in sleep mode.	Make sure that the robot is charging in the station. The robot will go into sleep mode if it has not returned to the station. Press the on/off button for 3 seconds or longer to awake the robot. Then send it to the station via the app or by pressing the home button.
	The wrong time zone has been selected in the app.	You can change the time zone in in the app in 'My Account' under 'Profile'.
	The robot has lost connection with the Wi-Fi network.	Make sure the Wi-Fi network is working.

Problem	Possible cause	Solution
	The battery of the robot is empty.	Make sure that the station is connected to the power supply.
It is not possible to log in to the robot app account.	The email address has been changed.	Create a new app account in case the email address has been changed.
	The password is wrong.	Enter the correct password. In case the password is forgotten, click 'forgot password' and follow the steps.
	The wrong country region is selected.	Select the correct country region in the app.
Pop-up messages about app or firmware updates continue to be received.	App updates or firmware updates are not installed.	For continuous improvement of the robot we recommend installing all updates.
The Philips HomeRun robot app is not available in my country.	VPN may be blocking access to the right country information.	Disable any VPN service you are using.
	Google or Apple account may be set to a different country.	Change the Google or Apple account information to match the country you bought the robot in.
The firmware update fails.	The battery level is too low	The battery level of the robot needs to be more than 20% in order to install an update.
	The robot is not at the station	Make sure the robot is charging in the station when you install the update.
	The Wi-Fi signal is not good enough.	Ensure the robot is in a spot with strong wifi
The robot finished mapping, but I do not see a map in the app.	The robot did not start and finish at the station.	To create a map, make sure that the robot starts and finishes at the station. Once the map has been saved in the app, you can use the robot without station.
My map is lost from the app.	The maximum amount of maps had been reached.	The robot will create a new map when it recognizes a new environment. If you already have 5 maps, the robot will override an old one. If you want to make sure the robot does not override a map, lock it in the app. You can lock 3 maps at the same time.

Obsah

Úvod	34
Přehled výrobku	35
Před prvním použitím	36
Příprava k použití	36
Zvukové signály	40
Jak robot funguje	40
Používání robota	44
Čištění a údržba	46
Signály v uživatelském rozhraní a jejich význam	53
Resetování/obnovení robota	54
Výměna	54
Záruka a podpora	56
Likvidace a recyklace	56
Odstraňování problémů	56

Úvod

Gratulujeme vám k zakoupení robotického vysavače a mopu Philips HomeRun řady 3000 Aqua. Chcete-li svého robota co nejlépe využít a získat přístup ke všem pokročilým funkcím, můžete si stáhnout a nainstalovat aplikaci k robotovi Philips HomeRun. V této aplikaci také naleznete video návody a odpovědi na často kladené otázky. Můžete rovněž navštívit stránky **www.philips.com/myrobot3000**.

Před prvním použitím robota si pečlivě přečtěte samostatnou brožuru s bezpečnostními informacemi a uschovejte ji pro budoucí použití.

Přehled výrobku

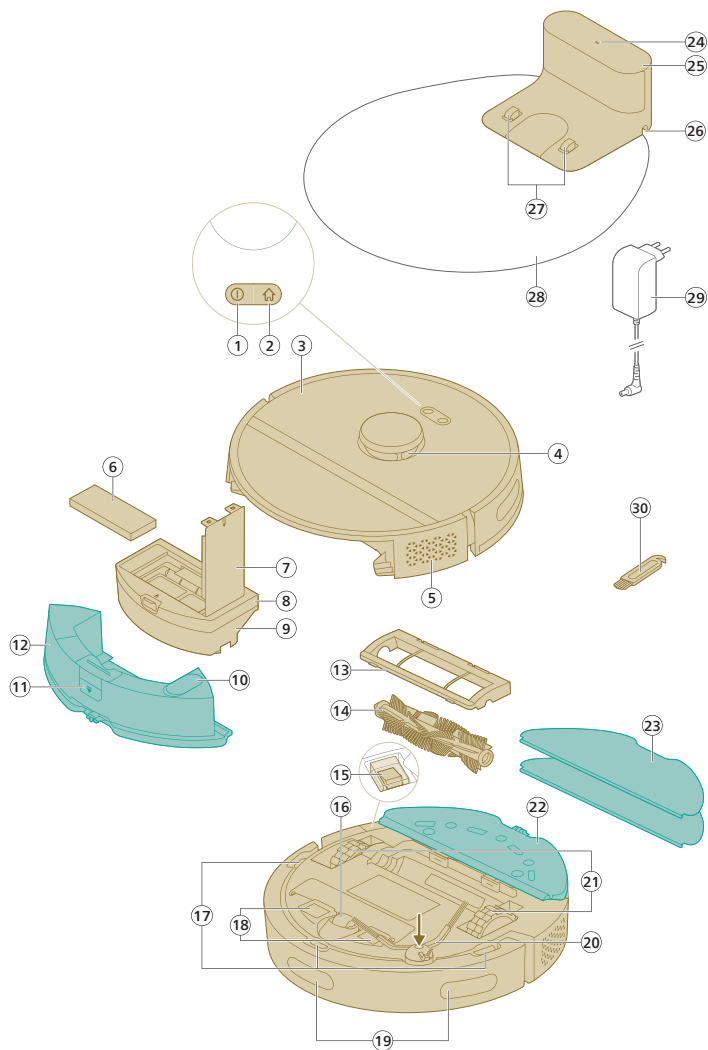

- 1 Vypínač
- 2 Domovské tlačítko
- 3 horní kryt
- 4 360° laserová navigace (LiDAR)
- 5 výstup vzduchu
- 6 omyvatelný filtr
- 7 víko omyvatelného filtru
- 8 víko na prázdnou nádobu na prach
- 9 nádoba na prach
- 10 vstup vody

- 11 tlačítko uvolnění nádržky na vodu
- 12 nádržka na vodu
- 13 kryt kartáče
- 14 hlavní kartáč
- 15 vypínač
- 16 přední kolečko
- 17 senzor proti odkapávání (3x)
- 18 kontaktní bod nabíjení (robot)
- 19 senzor, který navádí robota zpět ke stanici (3x)
- 20 boční kartáč
- 21 hlavní kolečka
- 22 držák vytírací podložky
- 23 vytírací podložka (2x)
- 24 kontrolka indikátoru
- 25 (nabíjecí) stanice
- 26 zásuvka napájecího kabelu
- 27 kontaktní bod nabíjení (stanice)
- 28 podložka
- 29 Adaptér
- 30 nástroj na čištění kartáčů

Před prvním použitím

- 1 Vyjměte přístroj z krabice a odstraňte všechny obaly.
- 2 Sejměte ochranné kryty.
- 3 Pokud si všimnete jakékoli známky viditelného poškození, navštivte www.philips.com/support nebo kontaktujte Středisko péče o zákazníka ve vaší zemi.

Příprava k použití

Tipy pro výběr nejlepšího místa pro stanici:

- Neumisťujte stanici na jasné sluneční světlo ani pod nábytek. To by zablokovalo infračervený signál, který robotovi pomáhá najít cestu zpět ke stanici.
- Stanici umístěte na rovný povrch u stěny.
- Stanici umístěte na tvrdou podlahu.
- Neumisťujte stanici do blízkosti schodiště nebo zdroje vytápění (radiátor).
- Stanici umístěte na místo s dobrým pokrytím Wi-Fi.

Instalace stanice

- 1 Nainstalujte stanici na místo se správnými rozměry.

i Poznámka: Po stranách stanice nechte 0,5 metru volného prostoru a před stanicí 1,5 metru.

- 2 Připojte stanici k napájení.
- 3 Ujistěte se, že je zbývající část napájecího kabelu dobře skrytá za stanicí, aby přes ni robot nemohl přejet.

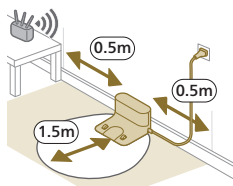

Instalace držáku vytírací podložky a vytírací podložky

- 1 Držák vytírací podložky připevněte na spodní stranu nádržky na vodu.

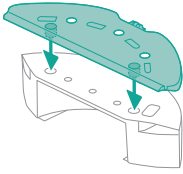

- 2 Vytírací podložku nasuňte rovnou stranou do určené drážky na držáku vytírací podložky. Podložku pak přitlačte k páskům se suchým zipem na držáku.

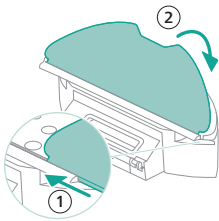

Nabíjení robota

- 1 Stisknutím vypínače na spodní straně robota zapněte.
- 2 Otočte robota do správné polohy a postavte jej na podlahu před stanicí.
- 3 Ujistěte se, že je stanice zapojena do síťové zásuvky.

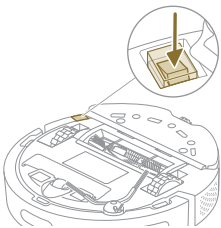

- 4 Stiskněte domovské tlačítko. Robot zajede do správné polohy ve stanici.
- 5 Počkejte, až bude robot plně nabitý.

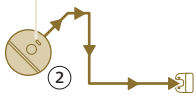

Pokud je baterie vybitá, robot sám nenajede do správné polohy. V takovém případě postupujte podle následujících kroků:

- 1 Otočte robota do správné polohy a postavte jej na podlahu před stanicí. Nádržka na vodu by měla směřovat od stanice.
- 2 Zarovnejte kontaktní body nabíjení na přední části spodní strany robota s kontaktními body nabíjení stanice.

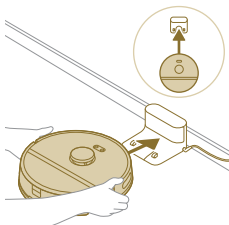

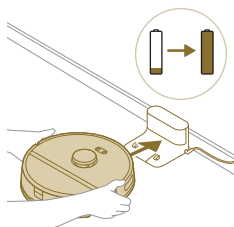

- 3 Zatlačte robota ke stanici, aby se nabíjecí kontakty robota setkaly s nabíjecími kontakty stanice.

i Poznámka: Ujistěte se, že je robot ve správné poloze a začíná se nabíjet. Kontrolky na dvou tlačítkách na horní straně robota pomalu blikají. Pokud je baterie zcela vybitá, může chvíli trvat, než robot ukáže, že se nabíjí.

- 4 Počkejte, až bude robot plně nabitý.

i Poznámka: Než začnete robota používat, ujistěte se, že je plně nabitý.

Stažení aplikace, registrace a připojení k Wi-Fi

Obsah aplikace

Robota můžete ovládat pomocí aplikace k robotovi Philips HomeRun. Aplikace umožňuje spravovat robota a poskytuje pomoc a podporu:

- 1 Video návody.
- 2 Kompletní uživatelská příručka.
- 3 Často kladené dotazy.
- 4 Kontakt se na středisko péče o zákazníka.
- 5 Vytvoření mapy domova.
- 6 Výběr místností, které se mají čistit.
- 7 Výběr různých režimů čištění a nastavení pro každou místnost.
- 8 Zobrazení stavu čištění v reálném čase a zjištění úrovně baterie.
- 9 Příjem oznámení a upozornění.
- 10 Naplánování čištění.
- 11 Zjištění stavu údržby a vyhledání náhradních dílů.

Stažení aplikace

- 1 Naskenujte QR kód na obalu této uživatelské příručky nebo na balení robota.

Nebo:

Vyhledejte si aplikaci „Philips HomeRun robot app“ v Apple App Store nebo v některém Android App Store.

- 2 Stáhněte a nainstalujte aplikaci.
- 3 Postupujte podle pokynů uvedených v aplikaci.



Registrace osobního účtu

Můžete si zaregistrovat osobní účet a využívat následující výhody:

- Ovládání robota z více než jednoho zařízení, např. z chytrého telefonu a tabletu, nebo přidání více uživatelů v domácnosti.
- Zálohování důležitých dat, jako jsou individuálně nastavené plány čištění vašeho domova.

i Poznámka: Pokud změníte telefon a nemáte účet, ztratíte všechny individuálně nastavené plány úklidu.



i Důležité: Společnost Philips si váží vašeho soukromí a respektuje ho. Odkaz na naše oznámení o ochraně osobních údajů naleznete před registrací v aplikaci.

Nastavení připojení Wi-Fi

i Než začnete: ujistěte se, že má robot i vaše mobilní zařízení dobré pokrytí Wi-Fi.

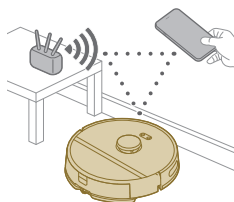

- 1 V aplikaci stiskněte tlačítko „Přidat robota“ a postupujte podle pokynů.
- 2 Spárujte v aplikaci robota se sítí Wi-Fi.

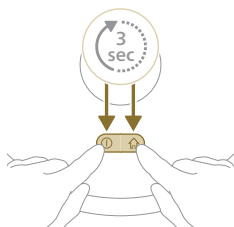

- 3 Stiskněte a podržte po dobu tří sekund současně tlačítko zapnutí/vypnutí a domovské tlačítko. Kontrolky na tlačítkách budou blikat oranžově, což znamená, že robot je v režimu nastavení sítě Wi-Fi.
- 4 Chcete-li se připojit k síti „**robot Philips**“ klikněte na tlačítko pro připojení, pokud je v aplikaci viditelné.

i Poznámka: Pokud se tlačítko pro připojení v aplikaci nezobrazuje, ukončete aplikaci a přejděte na svém mobilním zařízení do „Nastavení“ a vyberte Wi-Fi. Zde můžete vybrat síť „**robot Philips**“ a připojit se k ní.

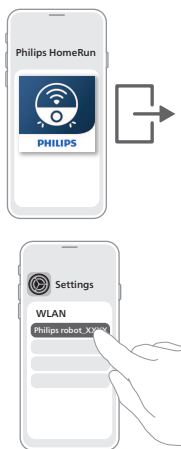

Pokud se párování se sítí Wi-Fi nezdaří:

- Zkontrolujte připojení Wi-Fi.
- Zkontrolujte, zda jste vybrali správný model.
- Zkontrolujte, zda jste zadali správné heslo Wi-Fi.
- Zkontrolujte, zda je robot stále v režimu nastavení sítě Wi-Fi.

i Poznámka: Poznáte to podle toho, že kontrolky ve dvou tlačítkách na robotovi stále oranžově blikají.

i Poznámka: Pokud se vám nedaří problém vyřešit, navštivte www.philips.com/myrobot3000, kde najdete informace o podpoře a kontaktní údaje střediska péče o zákazníka.

Zvukové signály



- Jazyk hlasového upozornění robota můžete změnit z angličtiny na váš jazyk. Chcete-li změnit jazyk, stáhněte si aplikaci a připojte robota k Wi-Fi, aby si mohl stáhnout nový jazyk.
- Aplikace vydá upozornění nebo připomenutí, pokud by robot vyžadoval vaši pozornost. Tak budete plně informováni o jeho stavu v reálném čase, i když bude robot čistit, zatímco jste pryč.

Nastavení jazyka hlasových upozornění

i Jazyk hlasových upozornění můžete nastavit ihned po připojení robota k Wi-Fi.

- 1 Ujistěte se, že je robot připojen k aplikaci.
- 2 Možnost změnit jazyk hlasového upozornění najdete na dvou místech v aplikaci.
 - Na stejné obrazovce aplikace, kde budete požádáni o pojmenování robota.
 - Nebo po stisknutí tří čárek vlevo nahoře a výběru karty Nastavení robota.
- 3 Poté zde vyberte jazyk hlasového upozornění.



Jak robot funguje

Vytvoření mapy

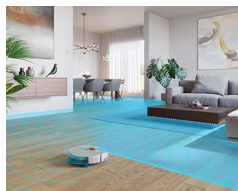

Jak funguje mapování

Robot projíždí místnostmi a laserová navigace je rychle skenuje, aby vytvořila mapu 🗺️ podlaží.

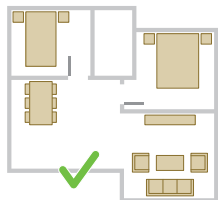

Úpravy mapy

V aplikaci můžete pomocí funkce Úpravy mapy:

- Upravovat místnosti (spojit/oddělit místnosti, pojmenovat místnosti) a nastavit tak čisticí postup robota pro každou místnost.
- Nastavit zakázané oblasti a určit tak, kde robot smí čistit a kde ne.
- Vytvořte mapu každého podlaží vaší domácnosti. Uložit můžete až 5 map. Když zařízení používáte, vytváří v nových prostředích nové mapy. Pokud máte mapy, které často používáte a nechcete je omylem přepsat, můžete až 3 mapy uzamknout.

Příprava místnosti na mapování

Než zahájíte mapování:

- Uklidte oblast.
- Postavte nábytek na své místo.
- Odstraňte všechny volné a malé překážky.

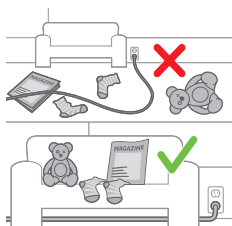

i Poznámka: To je důležité, abyste zabránili trvalému uložení překážek na mapě.

- Otevřete všechny vnitřní dveře a zavřete dveře ven.

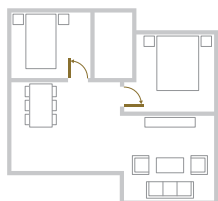

i Důležité: Zajistěte, aby robotovi během používání nic nepřekáželo.

Vytvoření mapy

i Důležité: Během mapování robot nebude provádět čištění.

i Důležité: Chcete-li vytvořit mapu podlahy, je velmi důležité, aby byla stanice umístěna na podlaží, které chcete mapovat, protože robot musí být při zahájení a dokončení mapování ve stanici. Pokud chcete vytvořit mapu 2. podlaží, musíte tam během mapování umístit stanici. Poté lze mapu této podlahy použít, i když je stanice v jiném podlaží.

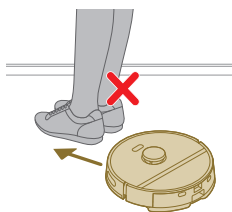



Nastavení zakázaných zón čištění, kde robot nemá provádět úklid

V aplikaci můžete nastavit zakázané oblasti a určit tak, kde robot smí čistit a kde ne.



Virtuální zeď a oblast bez přístupu

Vytvořte virtuální zeď  a oblasti bez přístupu  pro zóny, kam nechcete robota pustit. Můžete například vytvořit virtuální zeď a oblasti bez přístupu s cílem:

- Ochránit křehké předměty. Robot nedokáže rozpoznat malé překážky, jako jsou boty, hračky nebo kabely, ani lesklé, průhledné (např. skleněné) nebo tmavé překážky či povrchy.
- Zabránit tomu, aby se robot při čištění zasekl.



i Poznámka: Robot se může zaseknout na kobercích s vysokým vlasem, na kobercích s tránsněmi nebo na velmi lehkých koberčcích, např. v koupelně. Robot také nedokáže odhalit kabely na podlaze.

- Ochránit robota.

i Poznámka: Robot by se měl držet dál od tekutin a vlhkých míst, jako jsou misky pro domácí mazlíčky a květináče.

i Důležité: virtuální zeď a oblasti bez přístupu by se neměly používat k ochraně před nebezpečím.

i Důležité: virtuální zeď a oblasti bez přístupu by neměly robotovi bránit v návratu ke stanici.

Oblast bez vytírání

Vytvořte oblasti bez vytírání , abyste robotovi zabránili vytírat koberce a předložky.

i Poznámka: Když je na robotu připevněn držák vytírací podložky, bude se robot vyhýbat oblastem bez vytírání. Když držák vytírací podložky na robotu připevněn není, robot bude oblasti bez vytírání vysávat.



Jak robot uklízí

V aplikaci lze vybrat následující postupy čištění:

Postup	Popis
Automatické čištění	Automatické čištění je určeno pro běžný každodenní úklid. Robot čistí každou místnost podle nastavení, které jste zadali a uložili do plánu čištění. Pokud robot prostředí nerozpozná, zmapuje ho a současně vysaje (robot v tomto případě nevytírá). Po dokončení se vrátí ke stanici.

Postup	Popis
Vlastní čištění	<p>Vlastní čištění lze použít k tomu, aby robot prováděl čištění při zvláštních příležitostech. Postup čištění si můžete u robota nastavit podle přání. Můžete si vybrat z následujících tří možností.</p> <ul style="list-style-type: none"> - Místnost: robot uklidí jednu nebo více místností v pořadí, které určíte. - Oblast: robot uklidí jednu zónu v místnosti, kterou určíte. - Bod: robot čistí ve čtverci 1,5 x 1,5 metru na konkrétním místě ve vaší domácnosti, které chcete vyčistit. <p>i Poznámka: při bodovém čištění umístěte robota doprostřed čtverce, který chcete vyčistit.</p> <p>Po výběru jedné z výše uvedených možností můžete vybrat režim čištění a doladit předvolby a pokročilé nastavení.</p>

Nastavení předvoleb čištění, pokročilého nastavení a pořadí čištění



V aplikaci můžete vybrat pět různých režimů čištění pro každou místnost. Jedná se o standardní režimy, které lze použít ve většině situací. Režim čištění můžete individuálně nastavit doladěním předvoleb čištění a pokročilého nastavení.

Režimy čištění

Režim	Popis
Moký a suchý provoz	<p>Robot současně vysává a vytírá podlahu. Tento režim je určen pro automatické čištění tvrdých podlah.</p> <p>⚠ DŮLEŽITÉ: Pro vytírání choulostivých tvrdých podlah, jako jsou parkety, nastavte hladinu vody v aplikaci na nejnižší úroveň.</p>
Suchý provoz	<p>Robot podlahu pouze vysává. Tento režim lze použít pro oblasti, které by se neměly vytírat.</p>
Tichý	<p>Robot čistí s minimální hlučností. Sací výkon se sníží a hlasová upozornění se ztlumí.</p>
Intenzivní	<p>Robot současně a na plný výkon vysává a vytírá podlahu. Tento režim je určen pro důkladné čištění malých ploch.</p> <p>Pamatujte, že v tomto režimu se nedoporučuje čistit velké plochy. Robot vybranou oblast přejede 5krát, takže se výrazně zvýší doba čištění a spotřeba baterie.</p>
Individuální	<p>Pro tento režim můžete vybrat úplně všechna nastavení.</p>

Předvolby čištění

Pro každý režim čištění můžete doladit následující předvolby:

Nastavení	Popis
Sací výkon 	<p>Změna sacího výkonu:</p> <ul style="list-style-type: none"> - Eco: účinné čištění s nízkou spotřebou energie a nízkou hlučností. - Normální: automatické čištění a účinné odstraňování jemného prachu na tvrdých podlahách s optimální rovnováhou mezi spotřebou a účinností. - Vysoká: důkladné čištění velkých podlah. Na jedno nabití vyčistí více než v režimu maximálního sacího výkonu. - Maximální: ideální pro odstraňování velkých nečistot, jako drobků. Silný sací výkon odstraňuje jemné prachové částice skryté hluboko uvnitř koberců a štěrbin.
Úroveň vlhkosti 	<p>Určete průtok vody z elektrické nádržky do mpu:</p> <div style="background-color: #cccccc; padding: 5px; margin-bottom: 10px;"> <p>⚠ DŮLEŽITÉ: Nelijte do nádržky na vodu horkou vodu ani čisticí prostředky.</p> </div> <ul style="list-style-type: none"> - Vypnutá: Úroveň vlhkosti vypněte v případě neošetřených dřevěných podlah a koberců. - Nízká: vytírání choulostivých podlah, např. parket. Kombinace vysávání a vytírání odstraní více jemného prachu než samotné vysávání. - Střední: optimální pro běžné mokré a suché čištění. Mop odstraňuje povrchové nečistoty a bakterie, aby byl váš domov čistý a zdravý. - Vysoká: pro dokonale čistý domov. Pro intenzivní čištění se doporučuje toto nastavení kombinovat se dvěma nebo pěti opakováními cesty čištění.
Opakování cesty čištění	<p>Zadejte počet přejetí s čištěním. Pro běžné čištění stačí jedno přejetí. Robot je možné naprogramovat tak, aby provedl dvě nebo pět přejetí pro intenzivní vyčištění. Tuto možnost doporučujeme vybrat pouze pro konkrétní oblasti čištění, protože má vliv na dobu čištění.</p>

Pokročilé nastavení

Pro každý režim čištění můžete doladit následující pokročilé nastavení:

Nastavení	Popis
Zvýšení výkonu pro koberce 	<p>Zapněte nebo vypněte zvýšení výkonu pro koberce. Robot automaticky zvýší sací výkon, když najede na koberec nebo předložku. Doporučujeme toto nastavení povolit.</p>

Používání robota

Příprava na čištění

- Než pustíte robota na čištění:

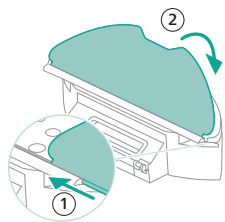

- Připevněte vytírací podložku k držáku vytírací podložky.

⚠ DŮLEŽITÉ: Držák vytírací podložky lze vyjmout. Při používání robota s držákem vytírací podložky musí být k držáku vždy připevněna vytírací podložka, i když robota používáte bez vytírání. Zabráníte tak poškození podlahy a držáku vytírací podložky během používání.

- Z podlahy odstraňte všechny kabely, dráty, šňůry a malé předměty jako například boty nebo hračky, do kterých by se robot mohl zamotat.
- Otevřete všechny vnitřní dveře.
- Pro zajištění optimálních výsledků mop předem navlhčete.

Spuštění prvního programu čištění v aplikaci

Spuštění

- 1 Otevřete aplikaci.



- 2 Vyberte čisticí program: Automatické čištění nebo vlastní čištění.
- 3 Stiskněte ikonu Spustit.

i Poznámka: Pokud je úroveň nabití baterie příliš nízká, čištění nelze spustit. Před zahájením čištění počkejte, až bude robot dostatečně nabitý.

Zastavení

- 1 Stiskněte v aplikaci ikonu Pozastavit. Robot se zastaví.
- 2 Stiskněte znovu ikonu Spustit. Robot pokračuje.
- 3 Stiskněte ikonu Domů a nabíjení. Robot se vrátí ke stanici.

Použití robota bez aplikace

i Poznámka: Pro optimální uživatelský zážitek doporučujeme používat aplikaci.

Bez aplikace můžete robota ovládat pomocí dvou tlačítek:

- Vypínač
 - Dlouhým stisknutím (3 s) robota zapnete a vypnete.
 - Krátkým stisknutím zahájíte čištění nebo čištění pozastavíte. Dalším stisknutím pokračujte v čištění.
- Domovské tlačítko
 - Krátké stisknutí (když robot nečistí): robot najde stanici a nabije se.
 - Krátké stisknutí při čištění: robot přestane čistit. Opětovné krátké stisknutí: robot se vrátí ke stanici a nabije se.

- Krátké stisknutí, když robot jede zpět ke stanici: robot pozastaví návrat ke stanici. Dalším stisknutím jej necháte dojet zpět ke stanici.

Při ručním ovládní bude robot vysávat a vytírat. Pokud je však nádržka na vodu prázdná, vytírat nebude.

Čistící schéma vašeho robota

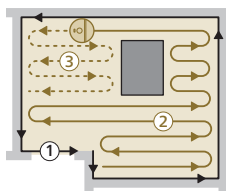

Robot čistí domácnost strukturovaným způsobem. Robot čistí místnost po místnosti a vždy začíná čištěním okrajů místnosti, než přejde na zbývající část podlahy.

Návrat ke stanici

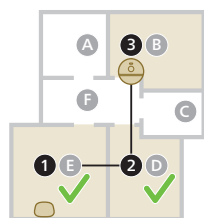

Když robot dokončí čištění, automaticky se vrátí ke stanici, aby se nabil.

Automatické dobíjení a pokračování



Když se během čištění vybijí baterie (< 20 %), robot se automaticky vrátí do stanice, aby se dobil. Po nabití baterie robot pokračuje tam, kde skončil.

Čištění a údržba

Kdy provádět údržbu

Položka	Čištění	Výměna
vytírací podložka	Po každém použití	3–6 měsíců
hlavní kartáč	Každý měsíc	6–12 měsíců

omyvatelný filtr	Každý měsíc	3–6 měsíců
boční kartáč	Každý měsíc	6–12 měsíců
hlavní kolečka a univerzální kolečko	Každý měsíc	-
senzor 360° laserové navigace (LiDAR)	Každý měsíc	-
Senzory: - přijímač infračerveného signálu k nalezení stanice - vysílač infračerveného signálu pro komunikaci se stanicí - senzor proti odkapávání (3x)	Každý měsíc	-
Nabíjecí kontakty robota a stanice	Každý měsíc	-
Senzory pro detekci umístění nádoby na prach a nádržky na vodu	6 měsíce	-
nádoba na prach	Nádobu na prach vysypávejte po každém použití.	

Jak čistit vytírací podložku a nádobu na prach

Čištění vytírací podložky

- 1 Odtrhněte vytírací podložku od suchého zipu a vysuňte ji rovnou stranou z drážky.

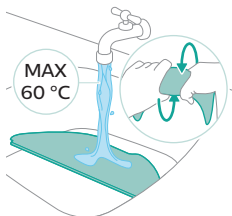
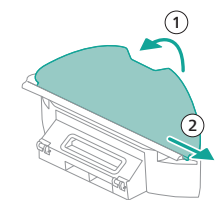

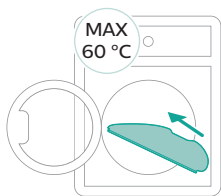

2 Omyjte a vyčistěte vytírací podložku vodou nebo ji vyperte v pračce.

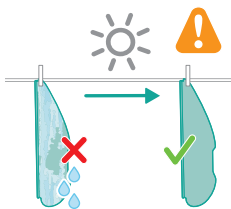

3 Vysušte vytírací podložku na vzduchu.

i Poznámka: Nepoužívejte jiné způsoby sušení vytírací podložky.

Čištění nádoby na prach

1 Vytáhněte nádobu na prach z nádržky na vodu.

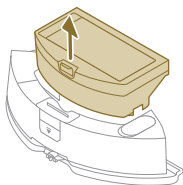

2 Otevřete víko nádoby na prach a vysypte prach z nádoby.

i Poznámka: Nespleťte si víko nádoby na prach s víkem filtru.

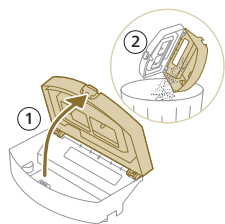

3 Otevřete víko filtru a vytáhněte filtr ven.

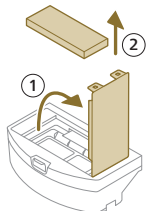

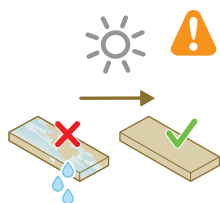

4 Omyjte filtr vodou a nechte ho oschnout na vzduchu.

i Poznámka: Nepoužívejte čisticí prostředky.

i Poznámka: Nepoužívejte jiné způsoby sušení filtru.

5 Umístěte filtr k zámku filtru na nádobě na prach a zatlačte ho dovnitř.

6 Zatlačte filtr směrem dolů.

7 Zavřete víko filtru.

8 Zasuňte nádobu na prach zpět do nádržky na vodu.

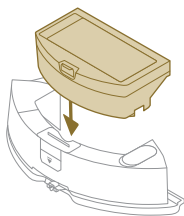

Čištění nádržky na vodu

1 Stiskněte tlačítko uvolnění nádržky na vodu.

2 Vytáhněte nádržku na vodu z robota.

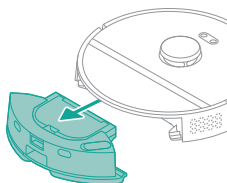

3 Vyměňte nádobu na prach z nádržky na vodu.

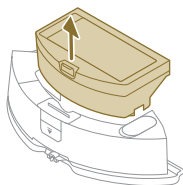

4 Vypláchněte nádržku na vodu vodou z kohoutku.

5 Osušte vnější stranu nádržky na vodu hadříkem.

i Poznámka: Nepoužívejte čisticí prostředky.

⚠ DŮLEŽITÉ: Nádržku na vodu neumývejte v myčce na nádobí.

6 Těsnicí uzávěr nádržky na vodu nechte otevřený, aby mohl vnitřek nádržky vyschnout.

i Poznámka: Nepoužívejte jiné způsoby sušení nádržky na vodu.

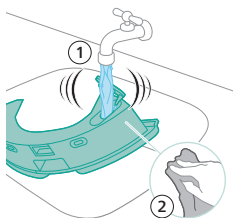

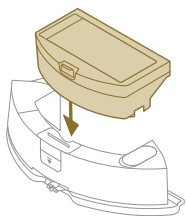

7 Vložte nádobu na prach zpět do nádržky na vodu.

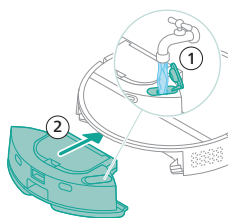

8 Naplňte nádržku na vodu z přívodu vody. Vložte nádržku na vodu na správné místo.

i Poznámka: Zkontrolujte, zda je vnější povrch nádržky na vodu suchý.

i Poznámka: Nepoužívejte čisticí prostředky.

Čištění hlavního kartáče

- 1 Položte robota dnem vzhůru na rovný a stabilní povrch.
- 2 Současně stiskněte tlačítka uvolnění krytu kartáče.
- 3 Zvedněte a sejměte kryt kartáče.

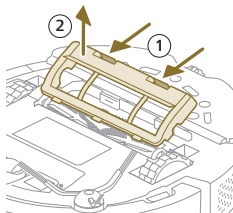

- 4 Vytáhněte hlavní kartáč.
- 5 Pomocí nástroje na čištění přestříhejte vlasy.

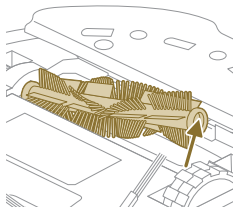

6 Vlasy a nečistoty z hlavního kartáče odstraňte.

Tip: K odstranění nečistot z hlavního kartáče použijte kartáčový konec čistícího nástroje.

7 Pokud jste sejmuli kryt z konce hlavního kartáče, zatlačte jej zpět.

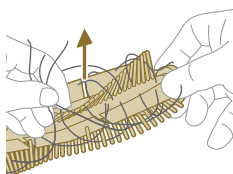

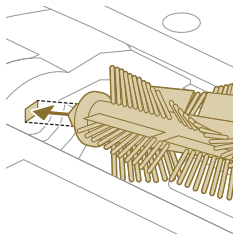

- 8** Nasadte hlavní kartáč na správné místo. Zarovnejte čtvercový kolík proti odpovídajícímu čtvercovému otvoru a vložte kartáč na místo.

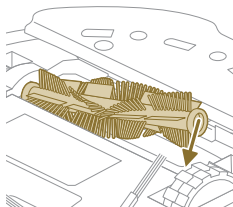

- 9** Umístěte okraje krytu kartáče do správných výřezů.
10 Zatlačte kryt kartáče dovnitř.

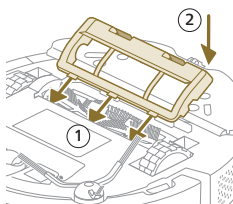

Čištění bočního kartáče

- 1** Položte robota dnem vzhůru na rovný a stabilní povrch.
- 2** Vyměňte boční kartáč.
- 3** Pomocí kartáčku s měkkými štětinami (např. kartáčku na zuby) odstraňte prach a nečistoty z bočního kartáče a robota.

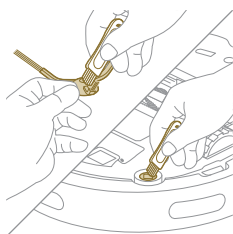

Tip: K odstranění prachu a nečistot z bočního kartáče a robota můžete použít kartáčový konec čistícího nástroje.

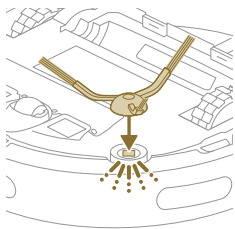

- 4 Boční kartáč zacvakněte do správné pozice na spodní stranu robota.

Čištění hlavních koleček a předního kolečka

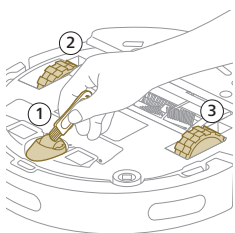

- 1 Položte robota dnem vzhůru na rovný a stabilní povrch.
- 2 Pomocí kartáčku s měkkými štetinami (např. kartáčku na zuby) odstraňte prach a nečistoty z předního kolečka a hlavních koleček.

! K odstranění prachu a nečistot z koleček můžete použít kartáčový konec čistícího nástroje.

Čištění senzorů, kontaktních bodů a okénka infračerveného signálu

Pro zachování dobrého čistícího výkonu musíte čas od času vyčistit senzor, kontaktní body a okénko infračerveného signálu.

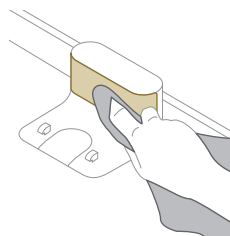
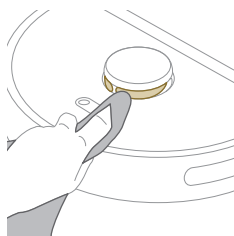
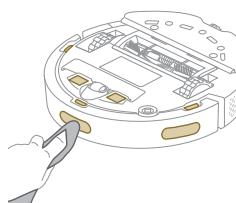

- 1 Odpojte stanici ze zásuvky.
- 2 Použijte měkký neabrazivní suchý hadřík. V případě potřeby hadřík lehce navlhčete.
- 3 Vyčistěte součásti.

i Poznámka: Nepoužívejte čistící prostředky.

- 4 Součásti a povrchy osušte suchým hadříkem.

i Poznámka: Nepoužívejte jiné způsoby sušení součástí.

Dlouhodobé skladování

- 1 Nabíjejte baterii, až bude plně nabitá.

2 Robot skladujte při teplotách nižších než 35 °C a vyšších než 8 °C.

Signály v uživatelském rozhraní a jejich význam

5

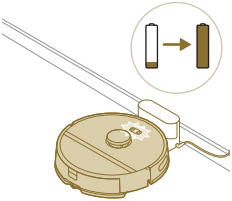
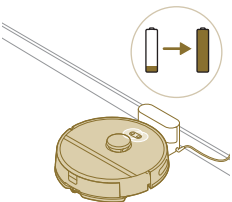
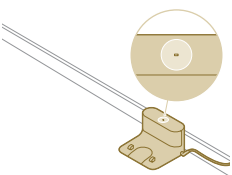
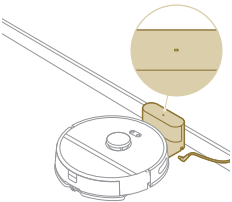
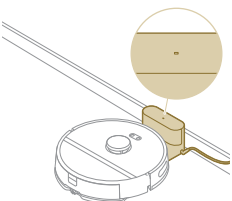
Signalizace	Popis signálu	Význam signalizace
	<p>Kontrolky ve dvou tlačítkách na robotovi pomalu blikají.</p>	<p>Robot se nabíjí.</p>
	<p>Kontrolky na dvou tlačítkách na robotovi nepřetržitě svítí.</p>	<p>Robot je plně nabit.</p>
	<p>Kontrolka indikátoru na stanici nepřetržitě svítí.</p>	<p>Stanice je zapojena, ale robot není připojen.</p>
	<p>Kontrolka indikátoru na stanici zhasne.</p>	<p>Stanice není zapojena a robot není připojen.</p>
	<p>Kontrolka indikátoru na stanici zhasne.</p>	<p>Stanice je zapojena a robot je připojen.</p>

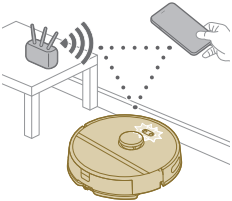
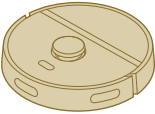
Signalizace	Popis signálu	Význam signalizace
	Kontrolky ve dvou tlačítkách na robotovi oranžově blikají.	Robot je v režimu nastavení sítě Wi-Fi.
	Kontrolky robota zhasnou.	Robot přešel do režimu spánku. Pokud se robot nevrátí na stanici, přejde do režimu spánku. Pro probuzení robota stiskněte tlačítko vypínače na 3 sekundy nebo déle. Poté jej v aplikaci nebo stisknutím tlačítka domů odešlete na stanici.

Resetování/obnovení robota

Robota můžete resetovat/obnovit současným stisknutím a podržením domovského tlačítka a tlačítka vypínače na horní straně na 15 sekund.

i Poznámka: Po resetování/obnovení se musí robot znovu připojit k aplikaci a příslušná nastavení v aplikaci budou odstraněna.

Výměna

Objednávání příslušenství

Chcete-li koupit příslušenství nebo náhradní díly, navštivte adresu www.philips.com/myrobot3000 nebo se obraťte na prodejce výrobků Philips. Můžete se také obrátit na středisko péče o zákazníky společnosti Philips ve své zemi (kontaktní údaje naleznete na mezinárodním záručním listu).

Náhradní díly:

XV1430

Náhradní vytírací podložky



XV1433

Sada pro údržbu se 2 filtry,
1 hlavním kartáčem
a 1 bočním kartáčem.

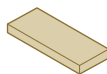

Vyjmutí dobíjecího akumulátoru

Při vyjmutí baterie postupujte podle kroků uvedených níže. Můžete také robota odnést do servisního střediska Philips, kde bude baterie vyjmuta. Chcete-li získat adresu svého nejbližšího servisního střediska, obraťte se na Středisko péče o zákazníky Philips ve vaší zemi.

Při manipulaci s nástroji potřebnými k otevření výrobku a při likvidaci baterie dbejte všech nezbytných bezpečnostních zásad.

Varování: Před vyjmutím baterie se ujistěte, zda je produkt odpojený od stanice a zda je baterie zcela prázdná.

- 1 Spusťte robota z libovolného místa v pokoji (a nikoliv ze stanice).
- 2 Nechte robota zapnutého, dokud se baterie nevybitje, abyste se ujistili, že bude baterie zcela vybitá, než ji vyjmete z přístroje a zlikvidujete.
- 3 Odmontujte šrouby víka přihrádky na baterii a sejměte víko.

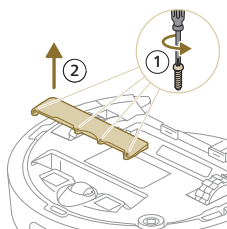

- 4 Vyjměte dobíjecí baterii a odpojte ji stisknutím malé spony na konektoru baterie, abyste uvolnili konektor.
- 5 Odevzdejte robota a baterii na sběrné místo pro likvidaci elektroodpadu.

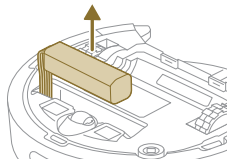

Záruka a podpora

Potřebujete-li další informace či podporu, navštivte web www.philips.com/support nebo si prostudujte záruční list s mezinárodní platností.

Tento robotický vysavač byl navržen a vyvinut s maximální možnou péčí. Pokud však váš robot i přesto vyžaduje opravu, obraťte se na středisko péče o zákazníky ve své zemi, kde vám pomohou s vyřízením nutných oprav v nejkratší možné době a s maximálním pohodlím. Pokud se ve vaší zemi nenachází středisko péče o zákazníky, obraťte se na místního prodejce výrobků Philips.

Likvidace a recyklace

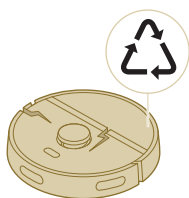

Nevyhazujte robota do běžného odpadu. Ujistěte se, že jej odevzdáte do sběrného místa pro recyklaci elektrických zařízení.

Odstraňování problémů

Tato kapitola uvádí přehled nejběžnějších problémů, se kterými se můžete u tohoto přístroje setkat. Pokud se vám nepodaří vyřešit problém pomocí níže uvedených informací, přejděte do aplikace k robotovi Philips HomeRun nebo navštivte stránky www.philips.com/myrobot3000, kde také najdete video návody a odpovědi na často kladené otázky. Také se můžete obrátit na středisko péče o zákazníky ve své zemi.

Problém	Možná příčina	Řešení
Robot se nezapne.	Baterie je téměř vybitá.	Před použitím robota nabijte ve stanici.
	Okolní teplota je příliš nízká nebo příliš vysoká.	Používejte robota při teplotě od 8 °C do 35 °C.

Problém	Možná příčina	Řešení
Robot se nemůže spárovat s aplikací.	Robot již není v režimu párování.	Uvedte robota zpět do režimu párování současným podržením domovského tlačítka a tlačítka vypínače (kontrolky budou blikat oranžově).
	Připojení Wi-Fi (signál) není dobré.	Umístěte robota do oblasti s dobrým signálem Wi-Fi.
	Byla zvolena nesprávná síť Wi-Fi.	Ujistěte se, že jste vybrali správnou síť Wi-Fi.
	Bylo zadáno nesprávné heslo.	Ujistěte se, že jste zadali správné heslo k Wi-Fi.
	V aplikaci byl vybrán špatný model robota.	Ujistěte se, že jste vybrali správný model robota.
	Byla stažena špatná aplikace.	Vždy používejte aplikaci, kterou jste si stáhli pomocí QR kódu ze stručného návodu k rychlému použití.
Aplikace a robot ztratí spojení.	Robot se dostal mimo dosah signálu Wi-Fi.	Počkejte, až robot zajede zpět do oblasti s dobrým signálem Wi-Fi.
	Robot přešel do režimu spánku.	Pokud se robot nevrátí na stanici, přejde do režimu spánku. Pro probuzení robota stiskněte tlačítko vypínače na 3 sekundy nebo déle. Poté jej v aplikaci nebo stisknutím tlačítka domů odešlete na stanici.
	Heslo Wi-Fi bylo změněno.	Když se změní podrobnosti sítě Wi-Fi: znovu přidejte robota do aplikace.
	Název sítě Wi-Fi byl změněn.	Když se změní podrobnosti sítě Wi-Fi: znovu přidejte robota do aplikace.
	Účet aplikace byl změněn.	Když byly změněny podrobnosti účtu, přidejte robota do aplikace znovu.
E-mail s ověřovacím kódem nepřišel.	Doručení e-mailu s ověřovacím kódem může trvat až minutu.	Počkejte na e-mail déle než minutu.
	E-mail nebyl odeslán.	Klikněte na tlačítko „odeslat znovu“.
	E-mail mohl spadnout do složky „spam“ nebo „nevyžádaná pošta“.	Zkontrolujte složky „spam“ nebo „nevyžádaná pošta“. (E-mailová adresa odesílatele začíná: HomeRun_noreply@).
	Byla použita nesprávná e-mailová adresa.	Zkontrolujte, zda jste použili správnou e-mailovou adresu.
	Telefon nebo počítač nemá dobré připojení k internetu pro příjem e-mailu.	Zkontrolujte, zda má telefon nebo počítač dobré připojení k internetu.

Problém	Možná příčina	Řešení
Robot nemůže najít stanici.	Stanice byla během úklidu přesunuta.	Umístěte stanici zpět na stejné místo, kde byla před zahájením čištění.
	Stanice není připojena k napájení.	Připojte stanici k napájení.
	Senzory na robotovi nebo na stanici jsou znečištěné.	Vyčistěte všechny senzory na robotovi a na stanici.
	Oblast bez přístupu byla umístěna příliš blízko stanice.	Neukládejte oblasti bez přístupu příliš blízko stanice.
Robot stanici odtlačuje.	Stanice byla umístěna na velmi jasně osvětleném místě.	Neumístujte stanici na velmi jasné osvětlené místo (například na přímé sluneční světlo), mohlo by to rušit infračervený signál.
	Stanice nestojí těsně u zdi.	Umístěte stanici zadní stranou ke stěně.
	Senzory na robotovi nebo na stanici jsou znečištěné.	Vyčistěte všechny senzory na robotovi a na stanici.
Robot neuklízí řádně.	Stanice kolem sebe nemá dostatek prostoru (0,5 metru na každou stranu a 1,5 m dopředu).	Ujistěte se, že je kolem stanice dostatek místa.
	Nádoba na prach v robotovi je plná.	Vyprázdněte v robotovi nádobu na prach.
	Nádržka na vodu je prázdná.	Doplňte včas nádržku na vodu.
	V kartáčích jsou zaseknuté nečistoty.	Odstraňte z kartáčů všechny nečistoty.
	Filtr nebyl vyčištěn.	Filtr pravidelně čistěte.
Robot během vytírání nespotřebává žádnou vodu nebo jen málo.	Filtr nebyl umístěn zpět nebo nebyl umístěn správně.	Umístěte filtr zpět správně.
	Je třeba vyměnit vytírací podložku.	Vyměňte vytírací podložku XV1430. Novou vytírací podložku XV1430 koupíte přes aplikaci nebo na adrese www.philips.com/myrobot3000
	Množství vody je nastaveno příliš nízkou.	Nastavte v aplikaci vyšší množství vody.
Z mopy vytéká příliš mnoho vody / robot příliš namáčí podlahu.	Množství vody je nastaveno příliš vysoko.	Nastavte v aplikaci nižší množství vody. ⚠ DŮLEŽITÉ: Pro vytírání choulostivých tvrdých podlah, jako jsou parkety, nastavte hladinu vody v aplikaci na nejnižší úroveň.

Problém	Možná příčina	Řešení
Robot vynechává oblasti pro čištění / robot neuklidí celou oblast / robot začal vynechávat určitá místa.	Senzory na robotovi již nejsou čisté.	Vyčistěte senzory na robotovi suchým hadříkem.
	Robot pracuje na kluzké naleštěné podlaze.	Než robot začne uklízet, ujistěte se, že je podlaha suchá.
	Robot se nedokáže dostat do určitých oblastí blokových nábytkem nebo překážkami.	Uklidte prostor, který má být vyčištěn – dejte nábytek a malé předměty na správné místo.
	Oblast čištění není uklizená.	Než robot začne uklízet, odstraňte z podlahy malé předměty a uklidte oblast čištění.
	Robot udržuje bezpečnostní odstup v blízkosti oblastí bez přístupu a bez vytírání, což může způsobit, že robot určitou oblastí neprojde.	Nastavte oblast bez přístupu a oblast bez vytírání v aplikaci o něco menší.
Robot se zablokoval tím, že nasál kabel.	Na podlaze jsou kabely, které robot nedokáže odhalit.	Zastavte robota a sejměte kryt kartáče. Vyjměte hlavní kartáč a zkontrolujte, zda něco neuvízlo v bočním kartáči: vyjměte boční kartáč, vytáhněte kabel a znovu nasadte boční kartáč. Před zahájením čištění odstraňte z podlahy všechny kabely.
Robot spadne ze schodů.	Senzory proti pádu na spodní straně robota jsou znečištěné.	Vyčistěte senzory proti pádu na spodní straně robota.
	Na nejvyšší stupeň schodiště byly umístěny předměty, které robot detekuje a myslí si tedy, že může bezpečně jet dál.	Odstraňte všechny předměty z horního stupně schodiště.
Robot se nenabíjí nebo se velmi rychle vybíjí.	Robot je uložen v prostoru, kde je příliš horko nebo příliš chladno.	Robota nabíjejte a uchovávejte při teplotě od 8 °C do 35 °C.
V nádržce na vodu se tvoří pěna a robot se podivně pohybuje.	Do nádržky na vodu byl přidán čisticí prostředek, takže robot klouže.	Nikdy již nepřidávejte do nádržky na vodu čisticí prostředek. Vyčistěte robota a jeho kolečka, včetně důkladného propláchnutí nádržky na vodu.
Robot vydává divný zvuk.	Filtr nebyl umístěn zpět nebo nebyl umístěn správně.	Zkontrolujte, zda byl filtr správně umístěn zpět.
Kartáče se již neotáčejí.	V hlavním kartáči jsou zaseknuté vlasy.	Odstraňte vlasy pomocí nástroje na čištění kartáčů dodaného s robotem.
	V kartáčích jsou zaseknuté jiné nečistoty.	Odstraňte z kartáčů jiné nečistoty.

Problém	Možná příčina	Řešení
	Hlavní kartáč nebyl umístěn zpět správně.	Vyjměte hlavní kartáč a znovu jej sestavte. Když není hlavní kartáč umístěn zpět správně: znovu správně nasadte čtvercový hřidel do čtvercového otvoru.
Boční kartáč se zdeformuje.	V bočním kartáči se mohlo něco zaseknout.	Vložte kartáč na chvíli do horké vody a nechte oschnout. Nový boční kartáč koupíte přes aplikaci nebo na adrese www.philips.com/myrobot3000
Robot nenajede na černou podlahu.	Robot si myslí, že velmi černá podlaha představuje nebezpečí pádu – aktivovala se detekce výškového předělu.	Ujistěte se, že v místnosti s černou podlahou svítí světla. Vyčistěte senzor proti pádu na spodní straně robota.
Je nastaven plán, ale robot podle něj nezačne uklízet.	Může být aktivována funkce „nerušit“.	Zkontrolujte v aplikaci, zda není funkce „nerušit“ nastavená na stejnou dobu jako plán čištění.
	Robot je v režimu spánku.	Ujistěte se, že se robot nabíjí ve stanici. Pokud se robot nevrátí na stanici, přejde do režimu spánku. Pro probuzení robota stiskněte tlačítko vypínače na 3 sekundy nebo déle. Poté jej v aplikaci nebo stisknutím tlačítka domů odešlete na stanici.
	V aplikaci bylo vybráno nesprávné časové pásmo.	Časové pásmo můžete změnit v aplikaci pod záložkou „Můj účet“ a „Profil“.
	Robot ztratil spojení se sítí Wi-Fi.	Ujistěte se, že síť Wi-Fi funguje.
	Baterie robota je vybitá.	Ujistěte se, že je stanice připojena ke zdroji napájení.
Nelze se přihlásit k účtu aplikace k robotovi.	E-mailová adresa byla změněna.	Pokud byla změněna e-mailová adresa, vytvořte nový účet aplikace.
	Heslo není správné.	Zadejte správné heslo. Pokud heslo zapomenete, klikněte na tlačítko „zapomenuté heslo“ a postupujte podle pokynů.
	Je vybrána nesprávná oblast země.	Vyberte v aplikaci správnou oblast země.

Problém	Možná příčina	Řešení
Stále se zobrazují vyskakovací zprávy o aktualizacích aplikace nebo firmwaru.	Aktualizace aplikací nebo firmwaru nejsou nainstalovány.	Pro neustálé zlepšování robota doporučujeme nainstalovat všechny aktualizace.
Aplikace k robotovi Philips HomeRun není v mé zemi dostupná.	Přístup ke správným informacím o zemi může být blokován VPN.	Vypněte jakoukoli službu VPN, kterou používáte.
	Účet Google nebo Apple může být nastaven na jinou zemi.	Změňte informace o účtu Google nebo Apple tak, aby odpovídaly zemi, ve které jste robota zakoupili.
Aktualizace firmwaru se nezdařila.	Úroveň nabití baterie je příliš nízké.	Abyste bylo možné nainstalovat aktualizaci, musí být úroveň baterie robota více než 20 %.
	Robot není ve stanici.	Při instalaci aktualizace se ujistěte, že se robot nabíjí ve stanici.
	Signál Wi-Fi není dostatečný.	Ujistěte se, že se robot nachází na místě se silným signálem Wi-Fi.
Robot dokončil mapování, ale v aplikaci mapu nevidím.	Robot mapování nezahájil a nedokončil ve stanici.	Chcete-li vytvořit mapu, ujistěte se, že robot vyjíždí ze stanice a také v ní končí. Až se mapa uloží do aplikace, můžete robota používat bez stanice.
Moje mapa se z aplikace ztratila.	Bylo dosaženo maximálního počtu map.	Když robot rozpozná nové prostředí, vytvoří novou mapu. Pokud již máte 5 map, robot přepíše některou starou. Chcete-li zajistit, že robot určitou mapu nepřepíše, uzamkněte ji v aplikaci. Současně můžete mít uzamčené 3 mapy.

Indhold

Introduktion	62
Produktoversigt	63
Før apparatet tages i brug	64
Klargøring	64
Hørbare signaler	68
Sådan fungerer din robot	68
Sådan bruges din robot	72
Rengøring og vedligeholdelse	74
Brugergrænsefladesignaler og deres betydning	81
Nulstil/gendan robotten	82
Udskiftning	82
Reklamationsret og support	84
Bortskaffelse og genbrug	84
Fejlfinding	84

Introduktion

Tillykke med dit køb af en robotstøvsuger og -moppe i Philips HomeRun Aqua 3000-serien! For at få mest muligt ud af din robot og få adgang til alle de avancerede funktioner kan du downloade og installere Philips HomeRun-robotappen. Du kan også finde supportvideoer og ofte stillede spørgsmål i appen eller besøge **www.philips.com/myrobot3000**.

Læs den separate garantifolder grundigt, før du bruger robotten for første gang, og gem den til senere brug.

Produktoversigt

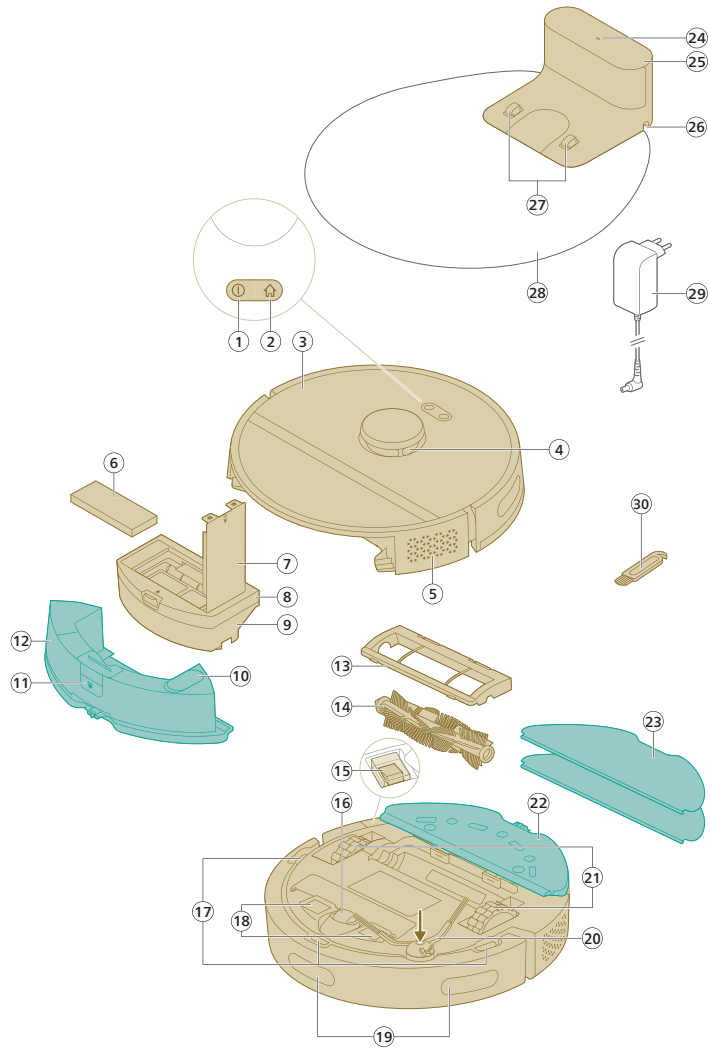

- 1 Afbryderknap
- 2 Home-knap
- 3 Topdæksel
- 4 360-graders lasernavigation (LiDAR)
- 5 Luftudtag
- 6 Vaskbart filter
- 7 Låg på det vaskbare filter
- 8 Låg til tømning af støvbeholder
- 9 Støvbeholder
- 10 Vandindløb

- 11 Frigør knap på vandtanken
- 12 Vandtank
- 13 Børstecover
- 14 Hovedbørste
- 15 Tænd/sluk-kontakt
- 16 Forhjul
- 17 Anti-drop-sensor (3x)
- 18 Kontaktpunkter til opladning (robot)
- 19 Sensor til at guide robotten tilbage til stationen (3x)
- 20 Sidebørste
- 21 Hovedhjul
- 22 Moppepudeholder
- 23 Vaskbar moppepude (2x)
- 24 Indikatorlys
- 25 (Oplade) station
- 26 Netledningsstik
- 27 Kontaktpunkter til opladning (station)
- 28 Måtte
- 29 Adapter
- 30 Rengøringsværktøj til børste

Før apparatet tages i brug

- 1 Tag apparatet ud af æsken, og fjern al emballage.
- 2 Fjern beskyttelsesdækslerne.
- 3 Hvis du ser tegn på synlig skade, skal du gå til www.philips.com/support eller kontakte kundeplejecentret i dit land.

Klargøring

 **Tips til at vælge den bedste placering til installation af stationen:**

- Placer ikke stationen i stærkt sollys eller under møbler. Dette vil blokere det infrarøde signal, der hjælper robotten med at finde tilbage til stationen.
- Installer stationen på en plan overflade mod en væg.
- Installer stationen på et hårdt gulv.
- Placer ikke stationen i nærheden af trapper eller en varmekilde (radiator).
- Installer på et sted med god Wi-Fi-dækning.

Installer stationen

- 1 Installer stationen inden for de korrekte dimensioner til placering.

i Bemærk: Hold 0,5 meter plads på stationens sider og 1,5 meter foran stationen.

- 2 Tilslut stationen til strømforsyningen.
- 3 Sørg for, at den resterende del af strømkablet er godt skjult bag stationen, så robotten ikke kan køre over den.

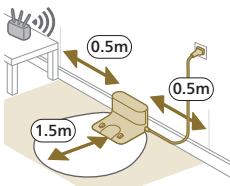

Installer moppepudeholderen og den vaskbare moppepude

- 1 Fastgør moppepudeholderen til vandtankens bund på robotten.

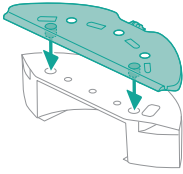

- 2 Skub den lige side af den vaskbare moppepude ind i den korrekte åbning på moppepudeholderen, og fastgør den vaskbare moppepude på velcro-materialet på moppepudeholderen.

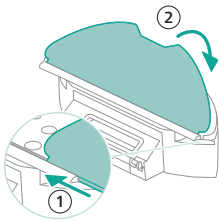

Opladning af robotten

- 1 Tryk på tænd/sluk-kontakten nederst på robotten for at tænde for robotten.
- 2 Drej robotten til dens korrekte position, og sæt robotten på gulvet foran stationen.
- 3 Sørg for, at stationen er tilsluttet stikkontakten i væggen.

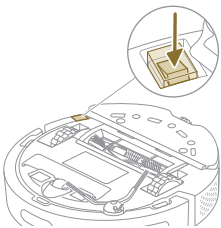

- 4 Tryk på home-knappen. Robotten kører til den korrekte position i stationen.
- 5 Vent, indtil robotten er fuldt opladet.

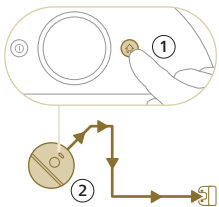

Hvis batteriet er tomt, vil robotten ikke køre sig selv til den korrekte position. I dette tilfælde skal du følge de næste trin:

- 1 Drej robotten til dens korrekte position, og sæt robotten på gulvet foran stationen. Vandtanken skal vende væk fra stationen.
- 2 Juster kontaktpunkterne til opladning på robottens front med kontaktpunkterne til opladning på stationen.

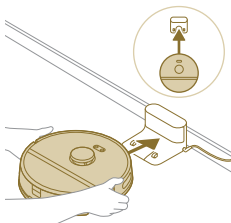

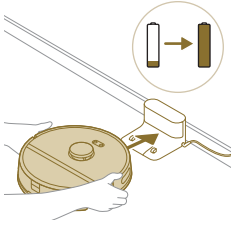

- 3 Skub robotten mod opladestationen, så robottens opladningskontakter kommer i kontakt med stationens opladningskontakter.

i Bemærk: Sørg for, at robotten er i sin korrekte position og begynder at lade. Lysene i de to knapper på robotten blinker langsomt. Hvis batteriet er tomt, kan det tage et stykke tid, før robotten indikerer, at den oplader.

- 4 Vent, indtil robotten er fuldt opladet.

i Bemærk: Sørg for, at robotten er fuldt opladet, før du bruger den første gang.

Download appen, registrer og opret forbindelse til Wi-Fi.

App-indhold

Du kan betjene robotten med Philips HomeRun-robotappen. Appen giver dig mulighed for at styre din robot og tilbyder hjælp og support:

- 1 Instruktionsvideoer.
- 2 Fuld brugervejledning.
- 3 Ofte stillede spørgsmål.
- 4 Kontakt kundepleje.
- 5 Lav et kort over dit hjem.
- 6 Vælg, hvilke rum der skal rengøres.
- 7 Vælg mellem forskellige rengøringstilstande og indstillinger for hvert rum.
- 8 Se status for rengøringen i realtid, og se batteriniveauet.
- 9 Modtag meddelelser og advarsler.
- 10 Planlæg en ny rengøring.
- 11 Se vedligeholdelsesstatus og find reservedele.

Download appen

- 1 Scan QR-koden på denne brugervejlednings omslag eller på robottens emballage.

Eller:

Søg efter "Philips HomeRun robot app" i Apple App Store eller i en Android App Store.

- 2 Download og installér appen.
- 3 Følg vejledningen i appen.



Registrering af en personlig konto

Du kan registrere en personlig konto og opnå følgende fordele:

- Styr robotten fra mere end én enhed, f.eks. en smartphone og tablet, eller tilføj flere brugere i husstanden.
- Gem sikkerhedskopiering af vigtige data som skræddersyede rengøringsplaner til dit hjem.

i Bemærk: Hvis du skifter din telefon, og du ikke har en konto, mister du alle skræddersyede rengøringsplaner.



i Vigtigt: Philips værdsætter og respekterer dit privatliv. Et link til vores politik om beskyttelse af personlige oplysninger kan findes i appen før registrering.

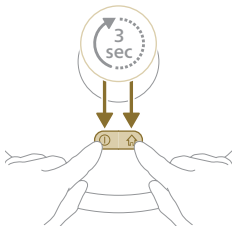
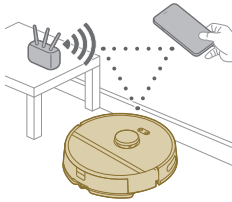

Opsætning af Wi-Fi-forbindelse

i Inden du går i gang: sørg for, at robotten og din mobile enhed har god Wi-Fi-dækning.

- 1 Tryk på knappen "Tilføj robot" i appen, og følg instruktionerne.
- 2 Par robotten med Wi-Fi i appen.
- 3 Tryk på og hold afbryderknappen og home-knappen nede på samme tid i tre sekunder. Lysene i knapperne vil blinke orange for at angive, at robotten er i Wi-Fi-opsætningstilstand.
- 4 Klik på knappen Deltag, hvis den er synlig i appen for at oprette forbindelse til "Philips robot"-netværket.

i Bemærk: Hvis tilslutningsknappen ikke er synlig i appen, skal du forlade appen og gå til Wi-Fi under "Indstillinger" på din mobilenhed. Der kan du vælge "Philips robot"-netværket og oprette forbindelse til det.



Hvis Wi-Fi-parringen mislykkes:

- Tjek din Wi-Fi-forbindelse.
- Tjek, om du har valgt den korrekte model.
- Tjek, om du har indtastet den korrekte Wi-Fi-adgangskode.
- Tjek, om robotten stadig er i Wi-Fi-opsætningstilstand.

i Bemærk: Du kan se, at dette er tilfældet, hvis lamperne i de to knapper på robotten stadig blinker orange.

i Bemærk: Hvis du ikke er i stand til at løse problemet, kan du besøge www.philips.com/myrobot3000 for at få supportoplysninger og kontaktoplysninger til kundepleje.

Hørbare signaler



- Robottens stemmealarmsprog kan ændres fra engelsk til dit lokale sprog. For at ændre sproget skal du downloade appen og forbinde robotten med Wi-Fi, så den kan downloade det nye sprog.
- Appen giver advarsler og påmindelser, hvis robotten har brug for opmærksomhed. På denne måde vil du være fuldt informeret om status i realtid, selvom robotten gør rent, mens du er væk.

Indstil sproget for stemmealarmen

i Du kan indstille stemmealarmens sprog umiddelbart efter, at du har tilsluttet robotten til Wi-Fi

- 1 Sørg for, at robotten er tilsluttet appen.
- 2 Indstillingen for at ændre stemmealarmens sprog findes på to steder i appen.
 - På samme appskærmbillede, som beder om at navngive robotten
 - Eller ved at trykke på de tre linjer øverst til venstre og derefter vælge fanen Robotindstillinger.
- 3 Vælg derefter stemmealarmens sprog der.



Sådan fungerer din robot

Opret et kort

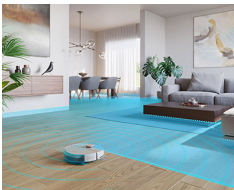

Hvordan kortlægning fungerer

Robotten kører gennem rummene, og lasernavigationen scanner hurtigt rummene for at opbygge et kort  over gulvet.

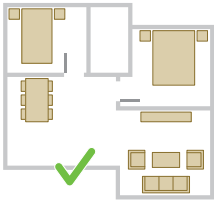

Kort Rediger

I appen kan du bruge kortredigering til at:

- Rediger værelser (flet/opdel rum, navngiv værelse), så du kan tilpasse rengøringsrutinen for robotten pr. værelse.
- Opsæt begrænsede områder for at angive, hvor robotten må rense, og hvor den ikke må.
- Opret et kort for hvert gulv i dit hjem og gem op til 5 kort. Når du bruger apparatet, opretter det et nyt kort i et nyt miljø. Hvis du har kort, som du bruger ofte og ikke ved et uheld vil overskrive, kan du låse op til 3 kort.

Forberedelse af lokalet til kortlægning

Før du begynder at kortlægge, skal du sørge for at:

- Ryd op i området.
- Sæt møbler på det rigtige sted.
- Fjern løse og små forhindringer.

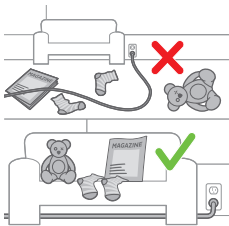

i Bemærk: Dette er vigtigt for at undgå permanent at gemme forhindringerne på kortet.

- Åbn alle interne døre, og luk de udendørs døre.

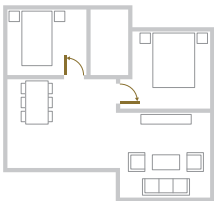

i Vigtigt: Sørg for, at robotten ikke kan blive blokeret under brug.

Oprettelse af kort

i Vigtigt: Under kortlægningen vil din robot ikke rense.

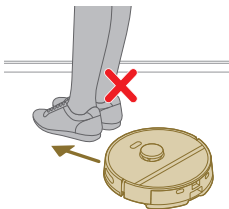



i Vigtigt: For at oprette et kort over et gulv er det vigtigt at placere stationen på det gulv, som du ønsker at kortlægge fordi robotten skal være i stationen, når kortlægningen startes og afsluttes. Ønsker man at lave et kort over 2. sal, skal stationen placeres der under kortlægningsprocessen. Herefter kan kortet over dette gulv bruges, selvom stationen ligger på et andet gulv.

Fortæl robotten, hvor der ikke skal rengøres, ved hjælp af begrænsede rengøringszoner

I appen kan du opsætte begrænsede områder for at angive, hvor robotten må gøre rent, og hvor den ikke må.



Virtuel væg og Forbudt zone

Opret virtuelle vægge  og forbudte zoner  for områder, du ikke ønsker, at robotten skal rengøre. Du kan for eksempel oprette virtuelle vægge eller forbudte zoner for at:

- Beskytte skrøbelige genstande. Robotten kan ikke registrere små forhindringer som sko, legetøj eller ledninger, og den kan heller ikke registrere skinnende, gennemsigtige (f.eks. glas) eller mørke forhindringer eller overflader.
- Undgå, at robotten sætter sig fast under rengøring.



i Bemærk: Robotten kan sidde fast på tæpper med lang luv, tæpper med frynser eller meget lette tæpper som på badeværelset. Robotten kan heller ikke registrere kabler på gulvet.

- Beskyt robotten.

i Bemærk: Robotten skal holdes væk fra væsker og våde områder såsom kæledyrsskåle og plantebakker.

i Vigtigt: virtuelle vægge og forbudte zoner bør ikke bruges til at beskytte mod farer.

i Vigtigt: virtuelle vægge og forbudte zoner bør ikke forhindre robotten i at vende tilbage til stationen.

Zone uden mopning

Opret zoner uden mopning  for at forhindre robotten i at vaske tæpper.

i Bemærk: Robotten vil undgå Zone uden mopning, når moppepudeholderen er monteret. Når moppepudeholderen ikke er monteret på robotten, støvsuger robotten Zone uden mopning.



Sådan udfører din robot rengøring

I appen kan følgende rengøringsrutiner vælges:

Rutine	Beskrivelse
Regelmæssig rengøring	Regelmæssig rengøring er beregnet til dine normale daglige rengøringsrutiner. Robotten rengør hvert rum i henhold til de indstillinger, du har angivet og gemt i rengøringsplanen. Hvis miljøet ikke genkendes, kortlægger robotten miljøet og støvsuger det samtidig (robotten vasker ikke gulv ikke i dette tilfælde). Efter færdiggørelsen vender den tilbage til stationen.

Rutine	Beskrivelse
Tilpasset rengøring	<p>Tilpasset rengøring kan bruges til at få robotten til at udføre rengøringshandlinger ved unikke lejligheder. Du kan tilpasse rengøringsrutinen på din robot til dine ønsker. Du kan indstille følgende tre muligheder.</p> <ul style="list-style-type: none"> - Rum: robotten rengør et eller flere rum i en rækkefølge, du angiver. - Zone: Robotten rengør en zone i et rum, du angiver. - Plet: robotten gør rent i en firkant på 1,5 gange 1,5 meter på et bestemt sted i dit hus, som du ønsker at få gjort rent. <p>i Bemærk: med pletrengøring skal du placere robotten midt på den firkant, du vil have robotten til at rense.</p> <p>Når du har valgt en af ovenstående muligheder, kan du vælge en rengøringstilstand og finjustere dine rengøringspræferencer og avancerede indstillinger.</p>

Angiv rengøringspræferencer, avancerede indstillinger og rengøringsrækkefølge



I appen kan du vælge fem forskellige rengøringstilstande til hvert værelse. Disse er standardtilstande, der kan bruges i de fleste situationer. Du kan tilpasse din rengøringstilstand ved at finjustere rengøringspræferencer og avancerede indstillinger.

Rengøringstilstande

Tilstand	Beskrivelse
Wet & dry	<p>Robotten støvsuger og vasker gulvet på samme tid. Denne tilstand er beregnet til regelmæssig rengøring af hårde gulve.</p> <p>⚠️ Vigtigt: Til vask af følsomme hårde gulve, såsom parketgulve, skal du indstille vandstanden i appen til det laveste niveau.</p>
Tør	<p>Robotten støvsuger kun gulvet. Denne tilstand kan bruges til områder, der ikke bør tørres.</p>
Støjsvag	<p>Robotten gør rent med minimal støj. Sugestykken sænkes, og stemmealarmerne er slået fra.</p>
Intensiv	<p>Robotten støvsuger og vasker gulvet på samme tid og med fuld kraft. Denne tilstand er beregnet til grundig rengøring af små områder.</p> <p>Bemærk, at det ikke anbefales at rense store områder i denne tilstand. Robotten passerer området 5 gange, så rengøringstiden og batteriforbruget vil stige markant.</p>
Individuel	<p>For denne tilstand kan du vælge alle indstillinger fra bunden.</p>

Rengøringspræferencer

For hver rengøringstilstand kan du finjustere følgende rengøringspræferencer:

Indstilling	Beskrivelse
Sugestyrke 	<p>Skift sugestyrken:</p> <ul style="list-style-type: none"> - Eco: til effektiv rengøring med lavt energiforbrug og lavt støjniveau. - Normal: til regelmæssig rengøring og effektiv fjernelse af fint støv på hårde gulve med optimal balance mellem kraft og effektivitet. - Høj: til en grundig rengøring af store gulve. Kan rense mere på en enkelt opladning end maks-tilstand. - Maks.: ideel til at fjerne stort snavs som krummer. Den stærke sugestyrke fjerner fine støvpartikler gemt dybt inde i tæpper og sprækker.
Fugtighedsniveau 	<p>Bestem strømningshastigheden, der pumpes fra den elektronisk vandtank til moppen:</p> <div style="background-color: #cccccc; padding: 5px; margin: 10px 0;">⚠️ Vigtigt: Tilføj ikke varmt vand eller rengøringsmidler til vandtanken.</div> <ul style="list-style-type: none"> - Ingen: Sluk for fugtighedsniveauet for ubehandlede gulve og tæpper. - Lav: at vaske et følsomt gulv f.eks. parket. Kombinationen af støvsugning og gulvvask fjerner mere fint støv end støvsugning alene. - Mellem: optimal til en almindelig våd og tør rengøring. Moppen fjerner overfladisk snavs og bakterier for at holde dit hjem rensat og sundt. - Høj: for et pletfrit rent hjem. Det anbefales at kombinere denne indstilling med 2 eller 5 gentagelser af rengøringsruten for en intensiv rengøring.
Gentagelse af rengøringsrute	<p>Angiv antallet af rengøringspassager. En gang er tilstrækkelig til normal rengøring. Det er muligt at programmere robotten til at lave 2 eller 5 passager for intensiv rengøring. Det anbefales kun at vælge denne mulighed for specifikke rengøringsområder, da det påvirker rengøringens varighed.</p>
<h3>Avancerede indstillinger</h3> <p>For hver rengøringstilstand kan du finjustere følgende avancerede indstilling:</p>	
Indstilling	Beskrivelse
Tæppeboost 	<p>Slå tæppeforstærkningen til eller fra. Robotten øger automatisk sugestyrken, når den er kørt ind på et tæppe eller tæppe. Det anbefales at aktivere denne indstilling.</p>

Sådan bruges din robot

Forberedelse til rengøring

- Før du starter robotten på dens rengøringskørsel:

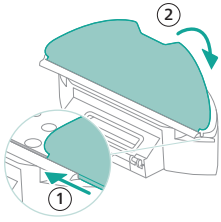

- Fastgør den vaskbare moppepude til moppepudeholder.

⚠ VIGTIGT: Moppepudeholderen kan fjernes. Men når du bruger robotten med moppepudeholder, skal den vaskbare moppepude altid fastgøres til moppepudeholderen, også selvom du bruger robotten uden at gulvaske. Dette er for at undgå skader på gulvet og moppeholderen under brug.

- Fjern alle kabler, snore og små genstande, f.eks. sko og legetøj, fra gulvet, så robotten ikke bliver viklet ind i dem.
- Åbn alle interne døre.
- Forvand moppen for optimale resultater.

Start dit første rengøringsprogram via appen.

Start

- 1 Åbn appen.



- 2 Vælg rengøringsprogram: Regelmæssig rengøring eller tilpasset rengøring.
- 3 Tryk på knappen Start.

i Bemærk: Hvis batteriniveaueet er for lavt, kan rengøringen ikke starte. Vent, indtil robotten er tilstrækkeligt opladet, før du starter en rengøring.

Stop

- 1 Tryk på Pause-ikonet i appen. Robotten stopper.
- 2 Tryk på knappen Start igen. Robotten fortsætter.
- 3 Tryk på home- og oplad ikonet. Robotten går tilbage til stationen.

Brug af robotten uden app

i Bemærk: For en optimal oplevelse anbefaler vi at bruge appen.

Uden appen kan du bruge de to knapper på robotten til at betjene den:

- Afbryderknap
 - Langt tryk (3 s) for at tænde og slukke robotten.
 - Tryk kort for at starte rengøringen eller for at sætte rengøringen på pause. Tryk igen for at genoptage rengøringen.
- Home-knap
 - Kort tryk (når robotten ikke gør rent): robotten finder stationen og oplader.
 - Kort tryk under rengøring: robotten stopper med at rengøre. Kort tryk igen: robotten vender tilbage til stationen for at lade op.

- Kort tryk, når robotten kører tilbage til stationen: robotten holder pause med at vende tilbage til stationen. Tryk igen for at lade den køre tilbage til stationen.

Når robotten betjenes manuelt, vil den støvsuge og vaske gulv. Men hvis vandtanken er tom, vil den ikke tørre.

Din robots rengøringsmønster

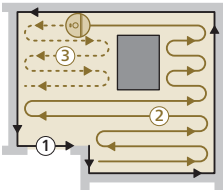

Robotten rengør hjemmet på en struktureret måde. Robotten rengør rum for rum og starter altid med at rengøre rummets periferi, inden den dækker den resterende overflade.

Vend tilbage til stationen

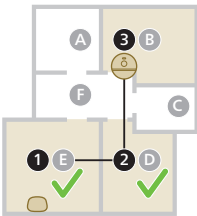

Efter at robotten har afsluttet sin rengøring, kører den automatisk tilbage til stationen for at genoplade.

Automatisk genopladning og genoptagelse



Når batteriet bliver lavt (< 20 %) under rengøring, vender robotten automatisk tilbage til stationen for at genoplade. Efter at batteriet er blevet opladet, fortsætter robotten, hvor den slap.

Rengøring og vedligeholdelse

Hvor ofte skal den vedligeholdes?

Element	Rengøring	Udskiftning
Vaskbar moppepude	Efter hver brug	3 - 6 måneder

Hovedbørste	Hver måned	6 - 12 måneder
Vaskbart filter	Hver måned	3 - 6 måneder
Sidebørste	Hver måned	6 - 12 måneder
Hovedhjul og universelt hjul	Hver måned	-
360-graders lasernavigationssensorer (LiDAR)	Hver måned	-
Sensorer: - Infrarød signalmodtager for at finde stationen - Infrarød signalgiver til at kommunikere med stationen - Anti-drop-sensor (3x)	Hver måned	-
Opladningskontakter robot og station	Hver måned	-
Sensorer til at registrere placering af støvbeholder og vandtank	6 måneder	-
Støvbeholder	Tøm støvbeholderen efter hver brug	

Sådan rengør du moppepuden og støvbeholderen

Rengør den vaskbare moppepude

- 1 Træk den vaskbare moppepude af velcro-materialet, og skub den lige side af den vaskbare moppepude ud af åbningen.

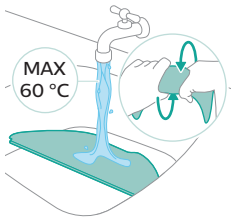
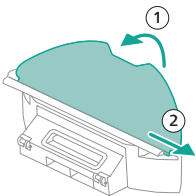

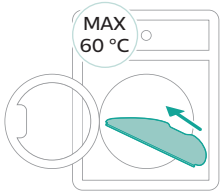

- 2 Skyl og rengør den vaskbare moppepude med vand, eller vask den i vaskemaskinen.

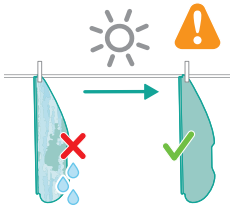

- 3 Lufttør den vaskbare moppepude.

i Bemærk: Brug ikke andre metoder til at tørre den vaskbare moppepude.

Rengør støvbeholderen

- 1 Træk støvbeholderen ud af vandtanken.

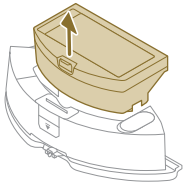

- 2 Åbn låget på støvbeholderen, og hæld støvet ud af støvbeholderen.

i Bemærk: Undgå at forveksle låget på støvbeholderen med låget på det vaskbare filter.

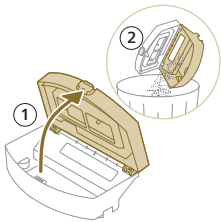

- 3 Åbn låget på det vaskbare filter, og træk det vaskbare filter ud.

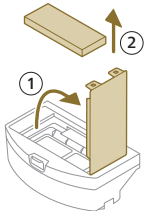

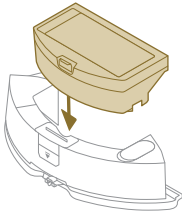
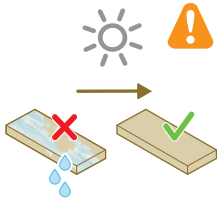

4 Skyl det vaskbare filter med vand, og lad det vaskbare filter lufttørre.

i Bemærk: Brug ikke rengøringsmidler.

i Bemærk: Brug ikke andre metoder til at tørre det vaskbare filter.

5 Anbring det vaskbare filter op mod filterlåsen på støvbeholderen, og skub det ind.

6 Skub det vaskbare filter ned.

7 Luk låget til det vaskbare filter.

8 Skub støvbeholderen tilbage i vandtanken.

Rengøring af vandtanken

1 Tryk på vandtankens udløserknop.

2 Træk vandtanken ud af robotten.

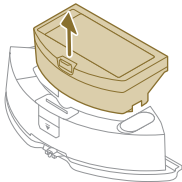
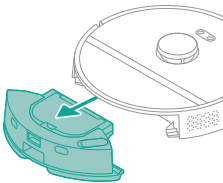

3 Fjern støvbeholderen fra vandtanken.

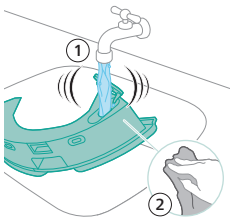

4 Rens vandtanken med normalt postevand.

5 Tør vandtankens yderside med en klud.

i Bemærk: Brug ikke rengøringsmidler.

⚠ VIGTIGT: Vandtanken må ikke komme i opvaskemaskinen.

6 Hold vandtankens tætningsdæksel åbent, og lad indersiden af vandtanken lufttørre.

i Bemærk: Brug ikke andre metoder til at tørre vandtanken.

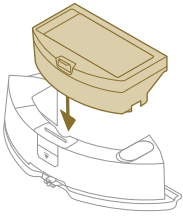

7 Sæt støvbeholderen tilbage i vandtanken.

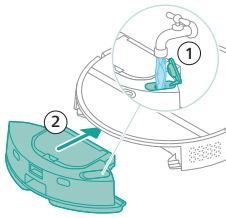

8 Fyld vandtanken via vandindtaget. Placer vandtanken på det korrekte sted.

i Bemærk: Kontrollér, at vandtankens yderside er tør.

i Bemærk: Brug ikke rengøringsmidler.

Rengøring af hovedbørsten

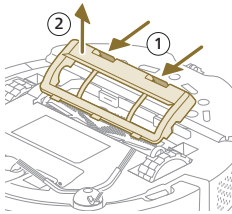

- 1 Anbring robotten med bunden opad på et fladt og stabilt underlag.
- 2 Skub samtidigt udløserknapperne på børstecoveret.
- 3 Løft og fjern børstecoveret.

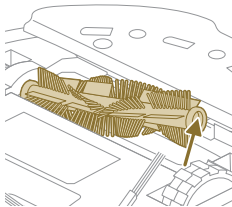

- 4 Træk hovedbørsten ud.
- 5 Brug rengøringsværktøjet til at skære gennem hårene.

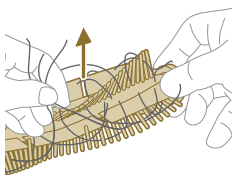

6 Fjern hårene og snavs fra hovedbørsten.

Tip: Brug rengøringsværktøjets børste til at fjerne snavs på hovedbørsten.

7 Hvis du har fjernet hættten på enden af hovedbørsten, skal den skubbes tilbage.

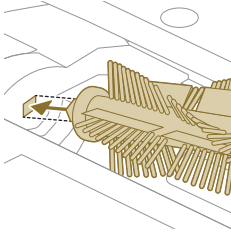

- 8** Installer hovedbørsten på det rigtige sted. Juster det firkantede ben med det firkantede hul, og isæt børsten i dens position.

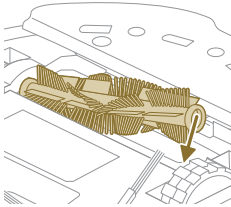

- 9** Sæt børstecoverets kanter i de rigtige hak.
10 Skub børstecoveret ind.

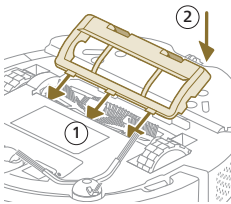

Rengøring af sidebørsten

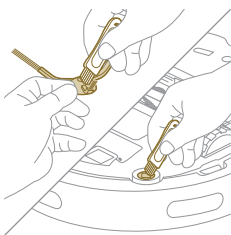

- 1** Anbring robotten med bunden opad på et fladt og stabilt underlag.
- 2** Fjern sidebørsten.
- 3** Brug en børste med bløde børstehår (f.eks. en tandbørste) til at fjerne støv og fnuller fra sidebørsten og robotten.

Tip: Du kan bruge rengøringsværktøjets børste til at fjerne støv eller fnug fra sidebørsten og robotten.

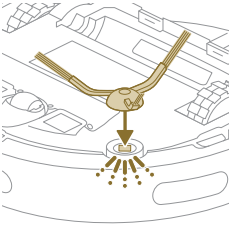

- 4 Fastgør sidebørsten ved at klikke den i den korrekte position på robotens bund.

Rengøring af hovedhjulene og forhjulene

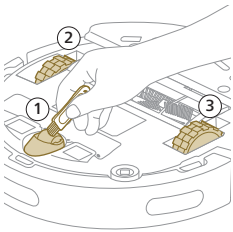

- 1 Anbring robotten med bunden opad på et fladt og stabilt underlag.
- 2 Brug en børste med bløde børstehår (f.eks. en tandbørste) til at fjerne støv og fnuller fra forhjulet og hovedhjulene.

! Du kan bruge rengøringsværktøjets børste til at fjerne støv eller fnug fra hjulene.

Rengør sensorerne, kontaktpunkterne og IR-signalvinduet

For at opretholde den gode rengøringsevne skal du fra tid til anden rengøre sensoren, kontaktpunkterne og IR-signalvinduet.

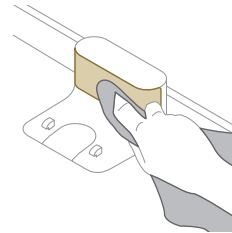
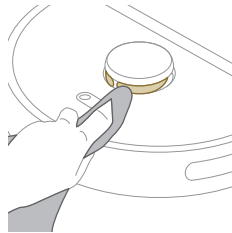
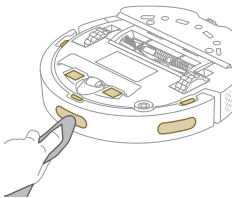

- 1 Afbryd stationen fra stikkontakten
- 2 Brug en blød, tør klud. Gør kluden let fugtig om nødvendigt.
- 3 Rengør komponenterne.

i Bemærk: Brug ikke rengøringsmidler.

- 4 Tør komponenterne og overfladen med en tør klud.

i Bemærk: Brug ikke andre metoder til at tørre komponenterne.

Langtidsopbevaring

- 1 Oplad batteriet, indtil det er fuldt.
- 2 Opbevar robotten inden for et temperaturområde under +35 °C og over 8 °C.

Brugergrensefladesignaler og deres betydning

S

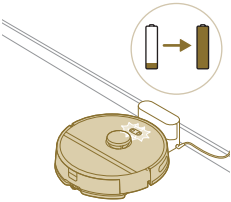
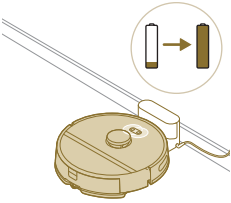
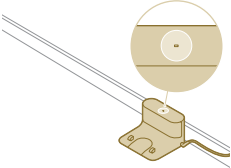
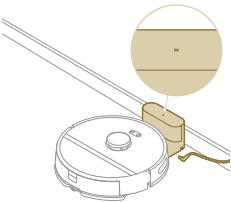
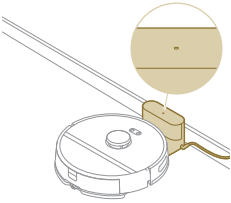
Signal	Beskrivelse af signal	Signalets betydning
	<p>Lysene i de to knapper på robotten blinker langsomt.</p>	<p>Robotten oplades.</p>
	<p>Lysene i de to knapper på robotten lyser konstant.</p>	<p>Robotten er fuldt opladet.</p>
	<p>Indikatorlyset på stationen lyser konstant.</p>	<p>Stationen er tilsluttet, men robotten er ikke forbundet.</p>
	<p>Indikatorlyset på stationen slukker.</p>	<p>Stationen er ikke tilsluttet, og robotten er ikke forbundet.</p>
	<p>Indikatorlyset på stationen slukker.</p>	<p>Stationen er tilsluttet, og robotten er forbundet.</p>

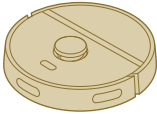
Signal	Beskrivelse af signal	Signalets betydning
	Lysene i de to knapper på robotten blinker orange.	Robotten er i Wi-Fi-opsætning.
	Robottens lys slukker.	<p>Robotten er i dyb dvaletilstand.</p> <p>Robotten går i dvaletilstand, selv hvis den ikke er vendt tilbage til stationen. Tryk på afbryderknappen, og hold den inde i 3 sekunder eller længere for at vække robotten. Send den derefter til stationen via appen eller ved at trykke på home-knappen.</p>

Nulstil/gendan robotten

Du kan nulstille/gendanne robotten ved at trykke og holde både home- og afbryderknappen oven på robotten nede i 15 sekunder.

i Bemærk: Efter nulstilling/gendannelse af robotten skal robotten tilslutte appen igen, og de relevante indstillinger i appen bliver fjernet.

Udskiftning

Bestilling af tilbehør

Du kan købe tilbehør og reservedele på www.philips.com/myrobot3000 eller hos din Philips-forhandler. Du kan også kontakte det lokale Philips-kundecenter (du kan finde kontaktoplysninger i den internationale garantifolder).

Reservedele:

XV1430

Udskiftnings vaskbare moppepuder



XV1433

Vedligeholdelsessæt med 2 filtre, 1 hovedbørste og 1 sidebørste.

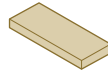

Udtagning af det genopladelige batteri

Følg nedenstående vejledning for at fjerne det genopladelige batteri. Du kan også tage robotten med hen på et Philips-servicecenter for at få batteriet taget ud. Kontakt dit lokale Philips kundecenter for at få adressen på et servicecenter i nærheden.

Overhold de nødvendige sikkerhedsforanstaltninger, når du anvender værktøj til at åbne produktet, og når du bortskaffer det genopladelige batteri.

Advarsel: Før du fjerner batteriet, skal du sørge for, at produktet er frakoblet stationen, og at batteriet er helt afladet.

- 1 Start robotten et sted i rummet og ikke fra dockingstationen.
- 2 Lad robotten køre, indtil det genopladelige batteri er tomt, for at sikre, at det genopladelige batteri er helt afladet, inden du fjerner det og afleverer det til bortskaffelse.

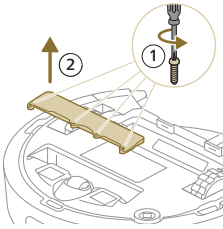

3 Løsn skruerne i batterirummets låg, og fjern låget.

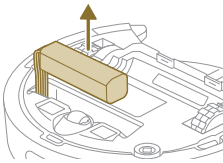

4 Løft det genopladelige batteri ud, og afmonter det ved at trykke på den lille klemme på batteristykket for at frigøre batteristykket.

5 Aflever robotten og det genopladelige batteri på et indsamlingssted for elektrisk og elektronisk affald.

Reklamationsret og support

Hvis du har brug for hjælp eller support, bedes du besøge www.philips.com/support eller læse i folderen om international garanti.

Robotstøvsuger er blevet designet og udviklet med størst mulig omhu. Hvis der alligevel skulle blive brug for at reparere din robot, vil dit lokale Kundecenter hjælpe dig med at få foretaget den nødvendige reparation hurtigst muligt og til mindst mulig gene for dig. Hvis der ikke findes et kundecenter i dit land, bedes du kontakte din lokale Philips-forhandler.

Bortskaffelse og genbrug

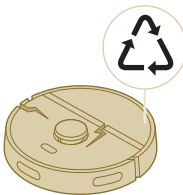

Bortskaf ikke robotten i det almindelige affald. Sørg for at bringe den til en genbrugsstation for elektrisk udstyr.

Fejlfinding

Dette afsnit opsummerer de mest almindelige problemer, der kan forekomme ved brug af apparatet. Hvis du ikke kan løse problemet med oplysningerne nedenfor, skal du gå til Philips HomeRun-robotappen eller besøge www.philips.com/myrobot3000, hvor du også kan finde supportvideoer og ofte stillede spørgsmål. Du kan også kontakte den lokale kundepleje.

Problem	Mulig årsag	Løsning
Robotten tændes ikke.	Lavt batteri.	Oplad robotten på stationen før brug.
	Omgivelsestemperaturen er for lav eller for høj.	Brug robotten ved en temperatur mellem 8 °C og 35 °C.
Robotten er ikke i stand til at parre med appen.	Robotten er ikke længere i parringstilstand.	Sæt robotten tilbage i parringstilstand ved at holde hjemme- og afbryderknappen nede på samme tid (lysene blinker orange).
	Wi-Fi-forbindelsen (signalet) er ikke god.	Placer robotten i et område med et godt Wi-Fi-signal.
	Et forkert Wi-Fi-netværk valgt.	Sørg for, at du vælger det korrekte Wi-Fi-netværk.
	Forkert adgangskode brugt.	Sørg for, at du bruger den korrekte Wi-Fi adgangskode.
	En forkert robotmodel er valgt i appen.	Sørg for, at du vælger den korrekte robotmodel.
Appen og robotten mister forbindelsen.	En forkert app er downloadet	Brug altid den app, som du har downloadet via QR-koden fra lynhåndbogen.
	Robotten er gået uden for Wi-Fi-signalets rækkevidde.	Vent på, at robotten kører tilbage til området med godt Wi-Fi-signal.
	Robotten er i dyb dvaletilstand.	Robotten går i dvaletilstand, selv hvis den ikke er vendt tilbage til stationen. Tryk på afbryderknappen, og hold den inde i 3 sekunder eller længere for at vække robotten. Send den derefter til stationen via appen eller ved at trykke på home-knappen.
	Adgangskoden til Wi-Fi er blevet ændret.	Når Wi-Fi-oplysningerne er ændret: tilføj robotten i appen igen.
	Wi-Fi-netværkets navn er blevet ændret.	Når Wi-Fi-oplysningerne er ændret: tilføj robotten i appen igen.
E-mailen med bekræftelseskode er ikke modtaget.	App-kontoen blev ændret.	Når kontooplysningerne blev ændret, tilføjes robotten til appen igen.
	Det kan tage op til et minut for bekræftelseskode e-mail at ankomme.	Vent mere end et minut på e-mailen.
	E-mailen er ikke blevet sendt.	Klik på knappen "send igen".
	E-mailen er muligvis havnet i mappen 'spam' eller 'junk'.	Kontrollér mapperne 'spam' eller 'junk'. (Senderens e-mailadresse starter med: HomeRun_noreply@).
Der er brugt en forkert e-mailadresse.	Kontrollér, om du har brugt den korrekte e-mailadresse.	

Problem	Mulig årsag	Løsning
	Telefonen eller computeren har ikke god internetforbindelse til at modtage e-mailen.	Sørg for, at telefonen eller computeren har en god internetforbindelse.
Robotten kan ikke finde stationen.	Stationen er blevet flyttet under en rengøringskørsel.	Placer stationen tilbage på samme sted, som den var, før rengøringen startede.
	Stationen er ikke tilsluttet strømforsyningen.	Tilslut stationen til strømforsyningen.
	Sensorerne på robotten og/eller stationen er snavsede.	Rengør alle robotens og stationens sensorer.
	En forbudt zone var placeret for tæt på stationen	Gem ikke forbudte zoner for tæt på stationen.
	Stationen er placeret på et sted med meget stærkt lys.	Anbring ikke stationen på et sted med meget stærkt lys (som direkte sollys), da dette kan forstyrre det infrarøde signal.
Robotten skubber stationen væk.	Stationen står ikke tæt på en væg.	Placer stationen med ryggen mod en væg.
	Sensorerne på robotten og/eller stationen er snavsede.	Rengør alle robotens og stationens sensorer.
	Stationen har ikke nok plads omkring sig (0,5 m til hver side og 1,5 m foran).	Sørg for, at stationen har nok plads omkring sig.
Robotten rengør ikke ordentligt.	Robotens støvbeholder er fuld.	Tøm robotens støvbeholder.
	Vandtanken er tom.	Genopfyld vandtanken i tide.
	Der sidder forhindringer fast i børsterne.	Fjern alle forhindringerne fra børsterne.
	Filteret er ikke blevet renset.	Rens filteret regelmæssigt.
	Filteret er ikke blevet sat tilbage eller er ikke blevet sat tilbage korrekt.	Sæt filteret tilbage korrekt.
	Den vaskbare moppepude skal udskiftes.	Udskift XV1430 vaskbar moppepude. Køb en ny XV1430 vaskbar moppepude via app eller på www.philips.com/myrobot3000
Robotten bruger intet eller kun lidt vand under gulvask.	Vandstanden er indstillet for lavt.	Indstil vandstanden højere i appen.
Der kommer for meget vand ud af moppen/robotten gør gulvet for vådt.	Vandstanden er stillet for højt.	Indstil vandstanden lavere i appen. ⚠️ Vigtigt: Til vask af følsomme hårde gulve, såsom parketgulve, skal du indstille vandstanden i appen til det laveste niveau.

Problem	Mulig årsag	Løsning
Robotten forsømmer områder til rengøring/robotten vasker ikke hele området/robotten er begyndt at forsømme visse steder	Robottens sensorer er ikke længere rene.	Rengør robottens sensorer med en tør klud.
	Robotten arbejder på glatte polerede gulve.	Sørg for, at gulvet er tørt, før robotten begynder at rengøre.
	Robotten er ikke i stand til at nå visse områder, der er blokeret af møbler eller barrierer.	Ryd op i området, der skal rengøres, ved at stille møbler og små genstande på deres rette plads.
	Rengøringsområdet er ikke ryddeligt.	Fjern små genstande fra gulvet og ryd op i rengøringsområdet, før robotten begynder at gøre rent.
	Robotten holder en sikkerhedsmargin i afstanden tæt på forbudte zoner og zoner uden mopning, og dette kan medføre, at robotten ikke passerer et bestemt område.	Gør forbudt zonen eller zonen uden mopning i appen en smule mindre.
Robotten har blokeret sig selv ved at spise et kabel.	Der er kabler på gulvet, som robotten ikke er i stand til at registrere.	Stop robotten og fjern børstecoveret. Tag hovedbørsten væk og kontrollér om der sidder noget fast i sidebørsten: fjern sidebørsten, fjern kablet, sæt sidebørsten på igen. Fjern alle kabler fra gulvet, før du starter en rengøring.
Robotten falder ned af trapperne.	Anti-drop-sensorerne i bunden af robotten er snavsede.	Rengør anti-drop-sensorerne i bunden af robotten.
	Der er placeret genstande på trappens øverste trin, som robotten registrerer og derfor tror, det er sikkert at køre.	Fjern alle objekter, der er placeret på trappens øverste trin.
Robotten oplader ikke eller aflader meget hurtigt.	Robotten opbevares i et rum, der er for varmt eller for koldt.	Robotten skal oplades og opbevares ved temperaturer mellem 8 °C og 35 °C.
Der er skumopbygning i vandtanken, og robotten bevæger sig mærkeligt.	Rengøringsmiddel er blevet tilsat vandtanken, hvilket får robotten til at være glat.	Tilsæt aldrig rengøringsmiddel til vandtanken igen. Rengør robotten og dens hjul, inklusive en grundig skylning af vandtanken.
Robotten laver en unormal lyd.	Filteret er ikke blevet sat tilbage eller er ikke blevet sat tilbage korrekt.	Kontrollér, om filteret er sat korrekt tilbage på plads.
Børsterne drejer ikke længere.	Der sidder hår fast i hovedbørsten.	Fjern hår med det rengøringsværktøj til børste, der følger med robotten.

Problem	Mulig årsag	Løsning
	Der sidder andre forhindringer fast i børsterne.	Fjern andre forhindringer fra børsterne.
	Hovedbørsten var ikke sat korrekt tilbage.	Fjern hovedbørsten og saml den igen.
		Når hovedbørsten ikke er sat korrekt tilbage: saml det firkantede skaft korrekt i det firkantede hul.
Sidebørsten bliver forandret.	Noget kan have sat sig fast i sidebørsten.	Læg børsten i varmt vand i et stykke tid og lad den tørre.
		Køb en ny sidebørste via appen eller på www.philips.com/myrobot3000
Robotten vil ikke køre ind på et sort gulv.	Robotten tror, at et kulsort gulv udgør en fare for at falde - klipperegistreringen er aktiveret.	Sørg for, at lyset er tændt i rummet med kulsort gulv.
		Rengør anti-drop-sensoren i bunden af robotten.
Der er stillet en tidsplan, men robotten begynder ikke at rengøre i henhold til tidsplanen.	Funktionen "forstyr ikke" kan være aktiveret.	Kontrollér i appen, om "forstyr ikke"-funktionen er slået til samtidig med tidsplanen.
	Robotten er i dvaletilstand.	Sørg for, at robotten oplader i stationen. Robotten går i dvaletilstand, selv hvis den ikke er vendt tilbage til stationen. Tryk på afbryderknappen, og hold den inde i 3 sekunder eller længere for at vække robotten. Send den derefter til stationen via appen eller ved at trykke på home-knappen.
	Den forkerte tidszone er valgt i appen.	Du kan ændre tidszonen i appen i "Min konto" under "Profil".
	Robotten har mistet forbindelsen til Wi-Fi-netværket.	Sørg for, at Wi-Fi-netværket fungerer.
	Robottens batteri er tomt.	Sørg for, at stationen er tilsluttet strømforsyningen.
Det er ikke muligt at logge ind på robotappens konto.	E-mailadressen er blevet ændret.	Opret en ny app-konto, hvis e-mailadressen er blevet ændret.
	Adgangskoden er forkert.	Indtast den korrekte adgangskode.
		Hvis adgangskoden er glemt, skal du klikke på 'glemt adgangskode' og følge trinene.

Problem	Mulig årsag	Løsning
	Den forkerte landeregion er valgt.	Vælg den korrekte landeregion i appen.
Pop-up-meddelelser om app- eller firmwareopdateringer bliver fortsat modtaget.	Appopdateringer eller firmwareopdateringer er ikke installeret.	For løbende forbedring af robotten anbefaler vi at installere alle opdateringer.
Robot-appen Philips HomeRun er ikke tilgængelig i mit land.	VPN blokerer muligvis adgangen til de korrekte landeoplysninger.	Deaktiver alle VPN-tjenester, som du bruger.
	Google- eller Apple-kontoen kan være indstillet til et andet land.	Du skal ændre kontooplysningerne for Google eller Apple, så de svarer til det land, som du købte robotten i.
Firmwareopdateringen mislykkes.	Batteriniveauet er for lavt	Robotens batteriniveau skal være på mere end 20 % for at opdateringen kan installeres.
	Robotten er ikke i stationen.	Sørg for, at robotten oplader i stationen, når du installerer opdateringen.
	Wi-Fi-signalet er ikke godt nok.	Sørg for, at robotten er på et sted med kraftig Wi-Fi
Robotten færdiggjorde kortlægningen, men jeg kan ikke se et kort i appen.	Robotten startede og sluttede ikke i stationen.	For at oprette et kort skal du sikre, at robotten starter og slutter i stationen. Når kortet er blevet gemt i appen, kan du bruge robotten uden stationen.
My kort er forsvundet fra appen.	Det maksimale antal kort er blevet nået.	Robotten opretter et nyt kort, når det genkender et nyt miljø. Hvis du allerede har 5 kort, overskriver robotten et gammelt. Hvis du vil sikre, at robotten ikke overskriver et kort, skal du låse det i appen. Du kan låse 3 kort ad gangen.

Inhalt

Einführung	90
Produktübersicht	91
Vor dem ersten Gebrauch	92
Für den Gebrauch vorbereiten	93
Akustische Signale	97
So funktioniert Ihr Roboter	97
Ihren Roboter verwenden	102
Reinigung und Wartung	104
Die Signale der Benutzeroberfläche und deren Bedeutung	110
Zurücksetzen des Roboters/Wiederherstellen der Werkseinstellungen	111
Austausch	112
Garantie und Support	113
Entsorgung und Recycling	114
Fehlerbehebung	114

Einführung

Herzlichen Glückwunsch zum Kauf eines Philips HomeRun Saug- und Wischroboters der Serie 3000 Aqua! Um das Beste aus Ihrem Roboter herauszuholen und auf alle fortgeschrittenen Funktionen zuzugreifen, können Sie die Philips App HomeRun Robot herunterladen und installieren. Sie können Support-Videos und häufig gestellte Fragen auch in der App finden, oder besuchen Sie www.philips.com/myrobot3000.

Lesen Sie die separate Sicherheitsbroschüre vor dem ersten Gebrauch des Roboters aufmerksam durch, und bewahren Sie sie für eine spätere Verwendung auf.

Produktübersicht

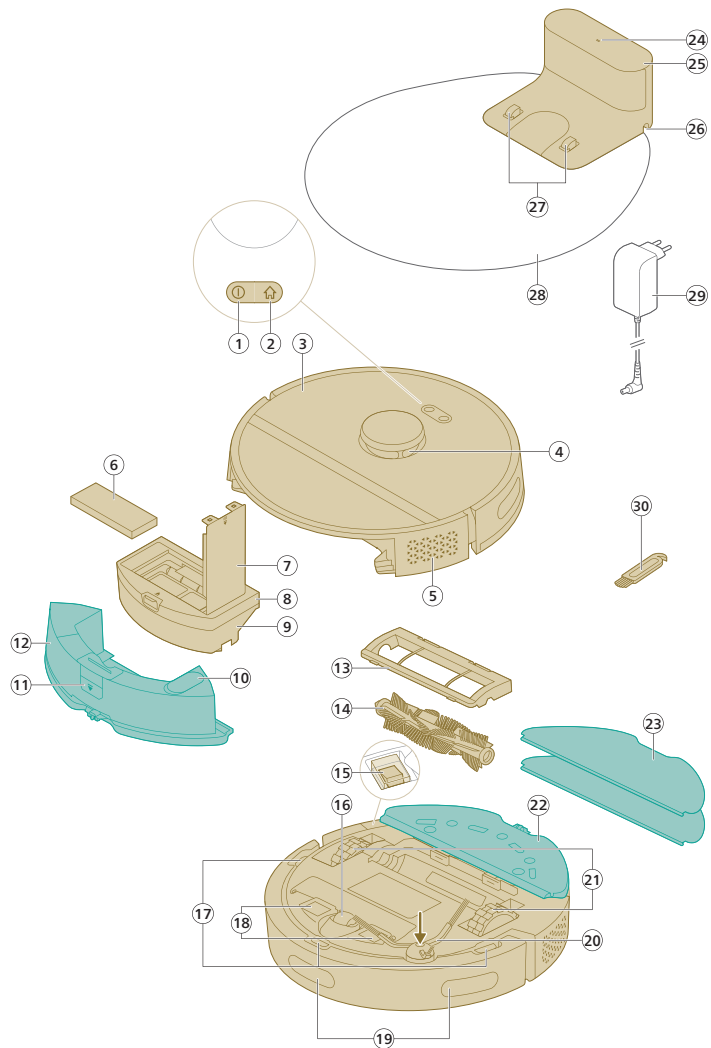

- 1 Ein-/Ausschalter
- 2 Home Taste
- 3 Obere Abdeckung
- 4 360-Grad-Lasernavigation (LiDAR)
- 5 Luftauslass
- 6 Feinstaubfilter
- 7 Deckel des Feinstaubfilters
- 8 Klappe zum Entleeren des Staubbehälters
- 9 Staubbehälter
- 10 Wassereinfüllöffnung

- 11 Entriegelungstaste für den Wasserbehälter
- 12 Wasserbehälter
- 13 Abdeckung der Bürstenwalze
- 14 Kehrwalze
- 15 Ein-/Ausschalter
- 16 Vorderrad
- 17 Absturzsensor (3x)
- 18 Ladekontakte (Roboter)
- 19 Sensor, der den Roboter zurück zur Station leitet (3x)
- 20 Seitenbürste
- 21 Räder
- 22 Wischplatte
- 23 Wischtuch (2x)
- 24 LED-Anzeige
- 25 (Lade)station
- 26 Steckdose für Netzkabel
- 27 Ladekontakte (Station)
- 28 Unterlage
- 29 Adapter
- 30 Bürsten-Reinigungswerkzeug

Vor dem ersten Gebrauch

- 1 Nehmen Sie das Gerät aus dem Karton und entfernen Sie sämtliche Verpackungen.
- 2 Entfernen Sie die Schutzabdeckungen.
- 3 Wenn Sie Anzeichen einer sichtbaren Beschädigung feststellen, gehen Sie zur Website www.philips.com/support, oder wenden Sie sich an den Philips Kundenservice in Ihrem Land.

Für den Gebrauch vorbereiten

Tipps für die Wahl des besten Standorts für die Installation der Station:

- Stellen Sie die Station nicht in helles Sonnenlicht oder unter Möbel. Dadurch wird das Infrarotsignal blockiert, das dem Roboter hilft, seinen Weg zurück zur Station zu finden.
- Installieren Sie die Station auf einem ebenen Untergrund an einer Wand.
- Installieren Sie die Station auf einem Hartboden.
- Stellen Sie die Station nicht in der Nähe von Treppen oder einer Heizquelle (Heizkörper) auf.
- Installieren Sie sie an einem Ort mit guter WLAN-Abdeckung.

Installieren der Station

- 1 Installieren Sie die Station innerhalb der korrekten Maße für die Platzierung.

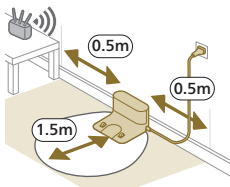

i Hinweis: Stellen Sie sicher, dass an den Seiten der Station 0,5 Meter und vor der Station 1,5 Meter frei bleiben.

- 2 Schließen Sie die Station an die Stromversorgung an.
- 3 Achten Sie darauf, dass der verbleibende Teil des Stromkabels gut hinter der Station platziert ist, damit der Roboter nicht darüber fahren kann.

Befestigen der Wischplatte und des Wischtuchs

- 1 Bringen Sie die Wischplatte an der Unterseite des Wasserbehälters des Roboters an.

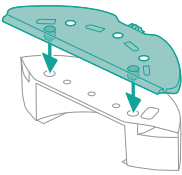

- 2 Schieben Sie die gerade Seite des Wischtuchs in den entsprechenden Schlitz der Wischplatte und bringen Sie das Wischtuch am Klettband der Wischplatte an.

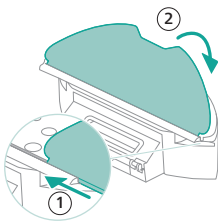

Aufladen des Roboters

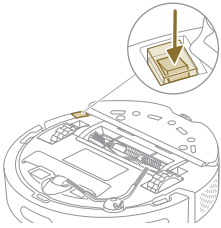

- 1 Drücken Sie auf den Ein-/Ausschalter an der Unterseite des Roboters, um ihn einzuschalten.
- 2 Drehen Sie den Roboter in die richtige Position und stellen Sie ihn vor der Station auf den Boden.
- 3 Vergewissern Sie sich, dass die Station an die Steckdose angeschlossen ist.

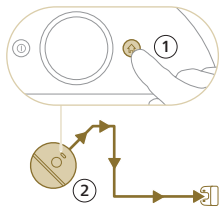

- 4 Drücken Sie die Home Taste. Der Roboter fährt zur richtigen Position in der Station.
- 5 Warten Sie, bis der Roboter vollständig aufgeladen ist.

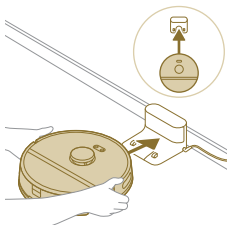

Wenn der Akku leer ist, fährt der Roboter nicht in die richtige Position. Führen Sie in diesem Fall die folgenden Schritte aus:

- 1 Drehen Sie den Roboter in die richtige Position und stellen Sie ihn vor der Station auf den Boden. Der Wasserbehälter sollte von der Station abgewandt sein.
- 2 Richten Sie die Ladekontakte am Wasserbehälter an der vorderen Unterseite des Roboters an den Ladekontakten an der Station aus.

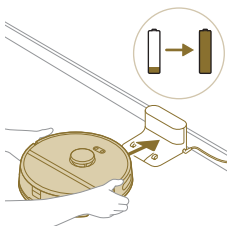

- 3 Drücken Sie den Roboter gegen die Station, so dass die Ladekontakte des Roboters Kontakt mit den Ladekontakten der Station haben.

i Hinweis: Stellen Sie sicher, dass sich der Roboter in der richtigen Position befindet und zu laden beginnt. Die Anzeigen der beiden Tasten auf der Oberseite des Roboters blinken langsam. Wenn der Akku leer ist, kann es eine Weile dauern, bis der Roboter anzeigt, dass er aufgeladen wird.

- 4 Warten Sie, bis der Roboter vollständig aufgeladen ist.

i Hinweis: Achten Sie darauf, dass der Roboter vor dem ersten Gebrauch vollständig aufgeladen ist.

Herunterladen der App, Registrierung und Herstellung der WLAN-Verbindung

App-Inhalt

Sie können den Roboter mit der Philips App HomeRun Robot bedienen. Mit der App können Sie Ihren Roboter verwalten und erhalten Sie Hilfe und Service:

- 1 Video-Tutorials.
- 2 Vollständige Bedienungsanleitung.
- 3 FAQs.

- 4 Mit Philips Kundenservice Kontakt aufnehmen.
- 5 Eine Karte Ihres Zuhauses erstellen.
- 6 Auswählen, welche Räume gereinigt werden sollen.
- 7 Auswählen zwischen verschiedenen Reinigungsmodi und Einstellungen für jeden Raum.
- 8 Anzeigen des Status des Reinigungsdurchgangs in Echtzeit und des Akkustands.
- 9 Benachrichtigungen und Warnungen erhalten.
- 10 Einen Reinigungsdurchgang planen.
- 11 Wartungsstatus anzeigen und Ersatzteile finden.

Herunterladen der App

- 1 Scannen Sie den QR-Code auf dem Umschlag dieser Bedienungsanleitung oder auf der Verpackung des Roboters.

Oder:

Suchen Sie im Apple App Store oder in einem Android App Store nach der Philips App „HomeRun Robot“.

- 2 Laden Sie die App herunter und installieren Sie sie.
- 3 Folgen Sie den Anweisungen in der App.



Registrierung eines persönlichen Kontos

Sie können ein persönliches Konto registrieren und so von den folgenden Vorteilen profitieren:

- Steuern Sie den Roboter von mehr als einem Gerät aus, z. B. von einem Smartphone und einem Tablet, oder fügen Sie mehrere Benutzer im Haushalt hinzu.
- Sichern Sie wichtige Daten wie individuelle Reinigungspläne für Ihr Zuhause.

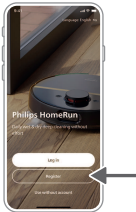

i Hinweis: Wenn Sie Ihr Telefon wechseln und kein Konto haben, gehen alle benutzerdefinierten Reinigungspläne verloren.

i Wichtig: Philips schätzt und respektiert Ihre Privatsphäre. Vor der Registrierung finden Sie in der App einen Link zu unserer Datenschutzrichtlinie.

Einrichtung der WLAN-Verbindung

i Bevor Sie beginnen: Vergewissern Sie sich, dass der Roboter und Ihr Mobilgerät über eine gute WLAN-Abdeckung verfügen.

- 1 Wählen Sie in der App „Roboter hinzufügen“ aus und folgen Sie den Anweisungen.
- 2 Verbinden Sie den Roboter in der App mit dem WLAN.

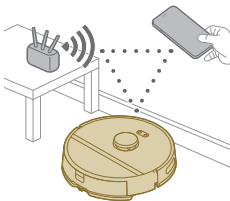

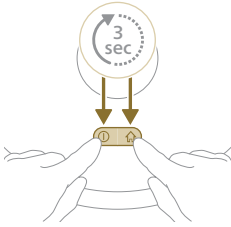

- 3 Halten Sie drei Sekunden lang gleichzeitig den Ein-/Ausschalter und die Home Taste gedrückt. Die Anzeigen der Tasten blinken orange, um anzuzeigen, dass sich der Roboter in der WLAN-Einrichtung befindet.
- 4 Klicken Sie auf die Schaltfläche „Verbinden“, wenn sie in der App angezeigt wird, um eine Verbindung mit dem Netzwerk „**Philips Roboter**“ herzustellen.

i Hinweis: Wenn in der App die Schaltfläche „Verbinden“ nicht angezeigt wird, schließen Sie die App, und gehen Sie auf Ihrem Mobilgerät unter „Einstellungen“ zu „WLAN“. Hier können Sie das Netzwerk „**Philips Roboter**“ auswählen und sich damit verbinden.



Wenn die WLAN-Kopplung fehlschlägt:

- Überprüfen Sie Ihre WLAN-Verbindung.
- Überprüfen Sie, ob Sie das richtige Modell gewählt haben.
- Überprüfen Sie, ob Sie das richtige WLAN-Passwort eingegeben haben.
- Überprüfen Sie, ob sich der Roboter noch in der WLAN-Einrichtung befindet.

i Hinweis: Dies erkennen Sie daran, dass die Leuchten der beiden Tasten am Roboter immer noch orange blinken.

i Hinweis: Sollten Sie das Problem nicht beheben können, besuchen Sie die Website www.philips.com/myrobot3000 und suchen Sie nach Service- sowie nach Kontaktinformationen Ihres Philips Kundenservice.

Akustische Signale



- Die Sprache der Sprachausgabe des Roboters kann von Englisch auf Ihre Landessprache umgestellt werden. Um die Sprache zu ändern, laden Sie die App herunter und verbinden Sie den Roboter mit dem WLAN, damit er die neue Sprache herunterladen kann.
- Die App gibt Warnungen und Erinnerungen aus, wenn der Roboter Ihre Aufmerksamkeit benötigt. So sind Sie immer über den Echtzeit-Status informiert, selbst wenn der Roboter während Ihrer Abwesenheit reinigt.

Einrichten der Sprache für die Sprachausgabe

i Sie können die Sprache für die Sprachausgabe direkt nach dem Verbinden des Roboters mit dem WLAN einrichten.

- 1 Stellen Sie sicher, dass der Roboter mit der App verbunden ist.
- 2 Sie finden in der App an zwei Stellen die Option zum Ändern der Sprache der Sprachausgabe.
 - Auf dem gleichen App-Bildschirm, auf dem Sie aufgefordert werden, den Roboter zu benennen
 - Oder indem Sie die drei Linien links oben drücken und dann die Registerkarte „Robotereinstellungen“ wählen.
- 3 Wählen Sie dann dort die Sprache für die Sprachausgabe aus.



So funktioniert Ihr Roboter

Erstellen einer Karte

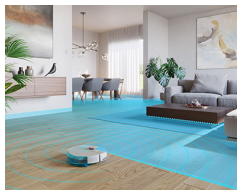

So funktioniert die Kartierung

Der Roboter fährt durch die Räume und die Lasernavigation führt einen Schnellscan der Räume durch, um eine Karte  des Bodens zu erstellen.

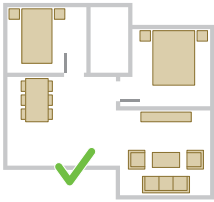

Karte bearbeiten

In der App können Sie „Karte bearbeiten“ verwenden, um:

- Räume zu bearbeiten (Räume zusammenlegen/trennen, Räume benennen), damit Sie das Reinigungsprogramm des Roboters je nach Raum anpassen können.
- Richten Sie eingeschränkte Bereiche ein, um festzulegen, wo der Roboter reinigen darf und wo nicht.
- Erstellen Sie eine Karte für jede Etage Ihres Hauses und speichern Sie bis zu 5 Karten. Wenn Sie das Gerät verwenden, erzeugt es eine neue Karte in einer neuen Umgebung. Um zu vermeiden, dass häufig verwendete Karten versehentlich überschrieben werden, können Sie bis zu 3 Karten sichern.

Vorbereitung des Raums für die Kartierung

Bevor Sie mit der Kartierung beginnen, vergewissern Sie sich:

- dass der Bereich aufgeräumt ist,
- Rücken Sie alle Möbelstücke an ihren richtigen Platz.
- dass alle losen und kleinen Hindernisse weggeräumt sind.

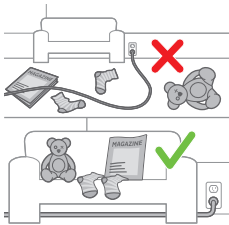

i Hinweis: Dies ist wichtig, damit die Hindernisse nicht dauerhaft auf der Karte gespeichert werden.

- Öffnen Sie alle Innentüren, und schließen Sie die Außentüren.

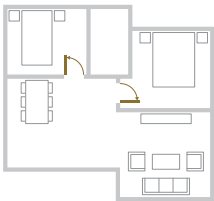

i Wichtig: Stellen Sie sicher, dass dem Roboter während der Verwendung nichts im Weg steht.

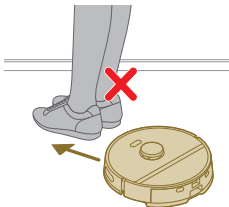

Erstellen einer Karte



i Wichtig: Ihr Roboter reinigt während der Kartierung nicht.

i Wichtig: Um die Karte einer Etage zu erstellen, ist es sehr wichtig, dass Sie die Station auf die Etage stellen, die Sie kartieren möchten, da der Roboter sich beim Start und dem Ende der Kartierung in der Station befinden muss. Wenn Sie eine Karte der 2. Etage erstellen wollen, muss die Station während des Kartierungsvorgangs dort platziert sein. Später kann die Karte dieser Etage verwendet werden, auch wenn sich die Station gerade in einer anderen Etage befindet.

Mitteilung an den Roboter, wo er nicht reinigen soll (eingeschränkte Reinigungsbereiche)

Sie können in der App eingeschränkte Bereiche einrichten, um festzulegen, wo der Roboter reinigen darf und wo nicht.

Virtuelle Wand und verbotener Bereich

Schaffen Sie virtuelle Wände  und verbotene Bereiche  für Bereiche, in die der Roboter nicht fahren soll. Sie können zum Beispiel virtuelle Wände oder verbotene Bereiche schaffen, um

- zerbrechliche Gegenstände zu schützen. Der Roboter kann weder kleine Hindernisse wie Schuhe, Spielzeug oder Kabel, noch glänzende, transparente (z. B. Glas) oder dunkle Hindernisse oder Oberflächen erkennen.
- zu verhindern, dass der Roboter bei der Reinigung stecken bleibt.



i Hinweis: Der Roboter kann auf hochflorigen Teppichen, Teppichen mit Fransen oder sehr leichten Vorlegern wie im Badezimmer stecken bleiben. Außerdem kann der Roboter keine Kabel auf dem Fußboden erkennen.

- den Roboter zu schützen.

i Hinweis: Der Roboter sollte von Flüssigkeiten und feuchten Bereichen wie z. B. Futternäpfen und Blumenschalen ferngehalten werden.

i Wichtig: Virtuelle Wände und verbotene Bereiche sollten nicht zum Schutz vor Gefahren eingesetzt werden.

i Wichtig: Virtuelle Wände und verbotene Bereiche sollten den Roboter nicht daran hindern, zur Station zurückzufahren.

Bereich ohne Wischen

Schaffen Sie Bereiche ohne Wischen, , um zu verhindern, dass der Roboter auf Teppichen oder Vorlegern wischt.

i Hinweis: Der Roboter meidet die Bereiche ohne Wischen, wenn die Wischplatte angebracht ist. Wenn die Wischplatte nicht angebracht ist, saugt der Roboter die Bereiche ohne Wischen.



So reinigt Ihr Roboter

In der App können nachstehende Programme ausgewählt werden:

Programm	Beschreibung
Automatische Reinigung	Automatische Reinigung ist für Ihre regulären, täglichen Reinigungsprogramme geeignet. Der Roboter reinigt jeden Raum gemäß den von Ihnen festgelegten und im Reinigungsplan gespeicherten Einstellungen. Wenn der Roboter die Umgebung nicht erkennt, kartiert er sie und saugt gleichzeitig (der Roboter wischt in diesem Fall nicht). Sobald er damit fertig ist, kehrt er zur Station zurück.

Programm Beschreibung

Benutzerdefinierte Reinigung	<p>Benutzerdefinierte Reinigung kann verwendet werden, um den Roboter bei bestimmten Gelegenheiten Reinigungsaktionen durchführen zu lassen. Sie können das Reinigungsprogramm Ihres Roboters ganz Ihren Wünschen anpassen. Sie können die folgenden drei Einstellungen wählen:</p> <ul style="list-style-type: none"> - Raum: Der Roboter reinigt einen oder mehrere Räume, in der von Ihnen festgelegten Reihenfolge. - Bereich: Der Roboter reinigt einen Bereich in einem von Ihnen festgelegten Raum. - Punktuell: Der Roboter reinigt in einem Quadrat von 1,5-mal 1,5 Meter eine bestimmte Stelle, die Sie gereinigt haben möchten.
------------------------------	---

i Hinweis: Bei der punktuellen Reinigung platzieren Sie den Roboter in der Mitte des Quadrats, das er reinigen soll.

Nachdem Sie eine der oben genannten Optionen ausgewählt haben, können Sie einen Reinigungsmodus auswählen und Ihre Reinigungspräferenzen und erweiterten Einstellungen optimieren.

Festlegen der Reinigungspräferenzen, erweiterten Einstellungen und Reinigungsaufträge



In der App können Sie für jeden Raum fünf verschiedene Reinigungsmodi auswählen. Dies sind Standardmodi, die in den meisten Situationen verwendet werden können. Sie können einen Reinigungsmodus anpassen, indem Sie die Reinigungspräferenzen und erweiterten Einstellungen optimieren.

Reinigungsmodi

Modus	Beschreibung
Saug-Wischmodus	<p>Der Roboter saugt und wischt den Boden gleichzeitig. Dieser Modus ist für die automatische Reinigung von Hartböden gedacht.</p> <p>⚠ WICHTIG: Zum Wischen von empfindlichen Hartböden, wie z. B. Parkett, stellen Sie in der App den Wasserstand auf die niedrigste Stufe.</p>
Saug-Modus	Der Roboter saugt den Boden nur. Dieser Modus kann für Bereiche verwendet werden, die nicht gewischt werden sollen.
Leise	Der Roboter reinigt mit minimalem Lärm. Die Saugkraft wird verringert und die Sprachausgabe wird stumm geschaltet.
Intensiv	<p>Der Roboter saugt und wischt den Boden gleichzeitig und mit voller Leistung. Dieser Modus ist für die gründliche Reinigung kleiner Flächen gedacht.</p> <p>Bitte beachten Sie, dass es nicht ratsam ist, große Flächen in diesem Modus zu reinigen. Der Roboter durchfährt den Bereich 5 Mal, wodurch sich Reinigungszeit und Akkuverbrauch deutlich erhöhen.</p>
Individuell	In diesem Modus können Sie alle Einstellungen von Grund auf neu wählen.

Reinigungspräferenzen

Sie können für jeden Reinigungsmodus die folgenden Reinigungspräferenzen optimieren:

Einstellung	Beschreibung
Saugkraft 	<p>Die Saugkraft ändern:</p> <ul style="list-style-type: none"> - Eco: für eine effiziente Reinigung mit niedrigem Energieverbrauch und niedrigem Lärmpegel. - Standard-Stufe: für automatische Reinigung und effektive Entfernung von feinem Staub auf Hartböden, mit einem optimalen Verhältnis zwischen Leistung und Effizienz. - Hoch: für eine gründliche Reinigung großer Bodenflächen. Kann mit einer einzigen Ladung mehr reinigen als im Maximalleistungsmodus. - Maximalleistung: ideal zum Entfernen von grobem Schmutz wie Krümeln. Die starke Saugkraft entfernt feine Staubpartikel, die tief in Teppichen und Ritzen verborgen sind.
Wassermenge 	<p>Bestimmen Sie die Durchflussmenge, die mittels aktiver Wasserzufuhr auf den Mopp gepumpt wird:</p> <div style="background-color: #cccccc; padding: 5px; margin: 5px 0;"> <p>⚠ WICHTIG: Verwenden Sie kein heißes Wasser oder Reinigungsmittel im Wasserbehälter.</p> </div> <ul style="list-style-type: none"> - Keine: Schalten Sie die Wassermenge aus, wenn Sie nicht versiegelte Holzfußböden und Teppiche reinigen wollen. - Niedrig: zum Wischen empfindlicher Böden, z. B. Parkettböden. Durch die Kombination von Saugen und Wischen wird mehr feiner Staub entfernt als durch Saugen allein. - Medium: optimal für normale Saug- und Wischreinigung. Der Mopp entfernt oberflächlichen Schmutz und Bakterien, um Ihr Zuhause hygienisch und gesund zu halten. - Hoch: für ein makellos sauberes Zuhause. Für eine intensive Reinigung empfiehlt es sich, diese Einstellung und 2 oder 5 Wiederholungen des Reinigungswegs zu kombinieren.
Wiederholen des Reinigungswegs	<p>Bestimmen Sie die Anzahl der Reinigungsdurchgänge. Für eine Standardreinigung ist ein Durchgang ausreichend. Es ist möglich, den Roboter so zu programmieren, dass er 2 oder 5 Durchgänge zur intensiven Reinigung macht. Es wird empfohlen, diese Option nur für bestimmte Reinigungsbereiche zu wählen, da sie sich auf die Reinigungsdauer auswirkt.</p>

Erweiterte Einstellungen

Sie können für jeden Reinigungsmodus die folgenden erweiterten Einstellungen optimieren:

Einstellung	Beschreibung
Teppich-Boost 	<p>Schaltet den Teppich-Boost ein bzw. aus. Der Roboter erhöht automatisch die Saugkraft, wenn er auf einen Teppich oder Vorleger gefahren ist. Es wird empfohlen, diese Einstellung zu aktivieren.</p>

Ihren Roboter verwenden

Vorbereitung auf einen Reinigungsdurchgang

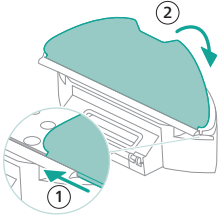

- Bevor Sie den Roboter zu seinem Reinigungsdurchgang schicken:
- Befestigen Sie das Wischtuch an der Wischplatte.

⚠ WICHTIG: Die Wischplatte kann abgenommen werden. Bei Verwendung des Roboters mit Wischplatte muss das Wischtuch immer an der Wischplatte befestigt sein, selbst dann, wenn Sie den Roboter ohne Wischen verwenden. Dies soll verhindern, dass der Boden und die Wischplatte bei der Benutzung beschädigt werden.

- Entfernen Sie alle Kabel, Drähte, Schnüre und kleine Gegenstände (wie Schuhe und Spielzeug) vom Boden, um zu verhindern, dass sich der Roboter in diesen verfängt.
- Öffnen Sie alle Innentüren.
- Nässen Sie das Wischtuch vor, um optimale Ergebnisse zu erzielen.

Starten Ihres ersten Reinigungsprogramms mit der App

Start

- 1 Öffnen Sie die App.

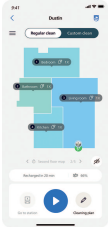

- 2 Wählen Sie das Reinigungsprogramm aus: Automatische Reinigung oder benutzerdefinierte Reinigung.
- 3 Tippen Sie auf das „Start“-Symbol.

i Hinweis: Wenn der Akkustand zu niedrig ist, kann die Reinigung nicht starten. Warten Sie mit dem Starten eines Reinigungsdurchgangs, bis der Roboter ausreichend aufgeladen ist.



Stopp

- 1 Tippen Sie in der App auf das Pause-Symbol. Der Roboter stoppt.
- 2 Tippen Sie wieder auf das „Start“-Symbol. Den Roboter setzt die Reinigung fort.
- 3 Tippen Sie auf das Home- und Lade-Symbol. Der Roboter fährt zurück zur Station.

Verwendung des Roboters ohne App.

i Hinweis: Für eine optimale Erfahrung empfehlen wir die Verwendung der App.

Ohne die App können Sie den Roboter anhand der beiden Tasten am Roboter bedienen:

- Ein-/Ausschalter
 - Drücken Sie sie lange (3 Sekunden), um den Roboter ein- und auszuschalten.
 - Drücken Sie die Taste kurz, um die Reinigung zu starten oder sie kurz zu unterbrechen. Drücken Sie sie noch einmal, um die Reinigung fortzusetzen.
- Home Taste
 - Drücken Sie die Taste kurz (wenn der Roboter nicht reinigt): Der Roboter fährt zur Station und sich lädt sich auf.
 - Drücken Sie die Taste kurz, während der Roboter reinigt: Der Roboter beendet die Reinigung. Drücken Sie die Taste noch einmal kurz: Der Roboter kehrt zur Station zurück, um sich aufzuladen.
 - Drücken Sie die Taste kurz, während der Roboter zur Station zurückfährt: Der Roboter unterbricht die Rückfahrt zur Station. Drücken Sie die Taste noch einmal, damit der Roboter zur Station zurückfährt.

Wird der Roboter manuell betrieben, saugt und wischt er. Der Roboter wischt jedoch nicht, wenn der Wasserbehälter leer ist.

Das Reinigungsmuster Ihres Roboters

Der Roboter reinigt Ihr Zuhause auf strukturierte Weise. Der Roboter reinigt Raum für Raum und beginnt immer zuerst mit der Reinigung der Ecken, bevor er den Rest der Fläche abdeckt.

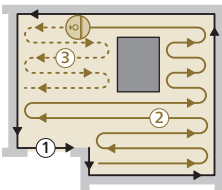

Rückkehr zur Station

Sobald der Roboter seinen Reinigungsdurchgang beendet hat, fährt er automatisch zur Station zurück, um sich wieder aufzuladen.

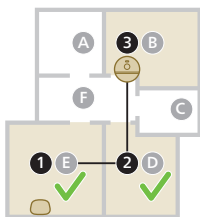

Automatisches Wiederaufladen und Fortsetzen



Wenn der Akku fast leer ist (<20 %), während der Roboter reinigt, fährt er automatisch zur Station zurück, um sich wieder aufzuladen. Nach dem Aufladen des Akkus fährt der Roboter mit der Reinigung fort, wo er aufgehört hat.

Reinigung und Wartung

Erforderliche Wartungsintervalle

Artikel	Reinigung	Austausch
Wischtuch	Nach jedem Gebrauch	3 bis 6 Monate
Kehrwalze	Monatlich	6 bis 12 Monate
Feinstaubfilter	Monatlich	3 bis 6 Monate
Seitenbürste	Monatlich	6 bis 12 Monate
Räder und Universalrad	Monatlich	-
360-Grad-Lasernavigations-Sensor (LiDAR)	Monatlich	-
Sensoren: - Infrarot Stations-Sucher - Infrarot-Sender zur Kommunikation mit der Station - Absturzsensor (3x)	Monatlich	-
Ladekontakte Roboter und Station	Monatlich	-
Sensoren zum Erkennen der Platzierung von Staubbehälter und Wasserbehälter	6 Monate	-
Staubbehälter	Leeren des Staubbehälters nach jedem Gebrauch	

Reinigung des Wischtuchs und des Staubbehälters

Reinigen des Wischtuchs

- 1 Ziehen Sie das Wischtuch von der Klettoberfläche, und schieben Sie die gerade Seite des Wischtuchs aus dem Schlitz.

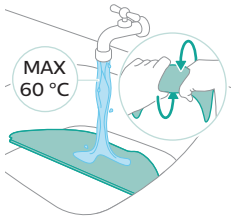
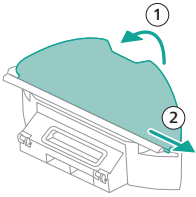

- 2 Waschen Sie das Wischtuch mit Wasser aus oder waschen Sie es in der Waschmaschine.

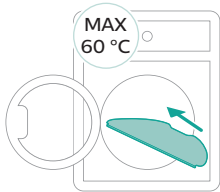

- 3 Lassen Sie das Wischtuch an der Luft trocknen.

i Hinweis: Trocknen Sie das Wischtuch nicht auf andere Art und Weise.

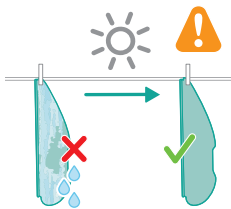

Reinigen des Staubbehälters

- 1 Ziehen Sie den Staubbehälter aus dem Wasserbehälter.

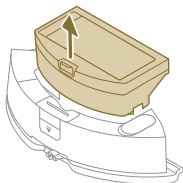

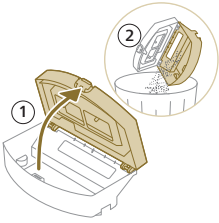

2 Öffnen Sie den Deckel des Staubbehälters, und leeren Sie den Schmutz aus dem Staubbehälter.

i Hinweis: Verwechseln Sie den Deckel des Staubbehälters nicht mit dem Deckel des Feinstaubfilters.

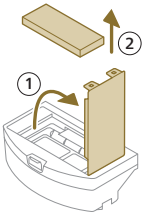

3 Öffnen Sie den Deckel des Feinstaubfilters, und ziehen Sie den auswaschbaren Luftfilter heraus.

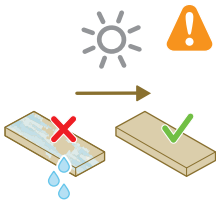

4 Spülen Sie den Feinstaubfilter mit Wasser aus, und lassen Sie ihn an der Luft trocknen.

i Hinweis: Verwenden Sie keine Reinigungsmittel.

i Hinweis: Trocknen Sie den Feinstaubfilter nicht auf andere Art und Weise.

5 Halten Sie den Feinstaubfilter gegen die Filterverriegelung und drücken Sie ihn hinein.

6 Drücken Sie den Feinstaubfilter nach unten.

7 Schließen Sie den Deckel des Feinstaubfilters.

8 Setzen Sie den Staubbehälter wieder in den Wasserbehälter ein.

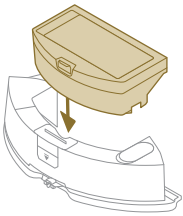

Reinigung des Wasserbehälters

1 Drücken Sie die Entriegelungstaste für den Wasserbehälter.

2 Ziehen Sie den Wasserbehälter aus dem Roboter.

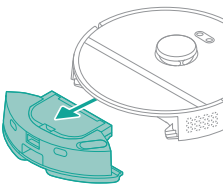

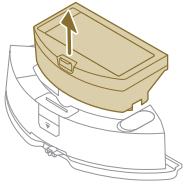

3 Entfernen Sie den Staubbehälter vom Wasserbehälter.

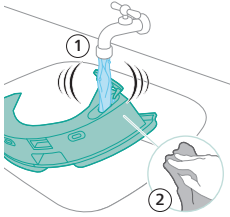

4 Spülen Sie den Wasserbehälter mit Leitungswasser ab.

5 Trocknen Sie den Wasserbehälter außen mit einem Tuch ab.

i Hinweis: Verwenden Sie keine Reinigungsmittel.

⚠ WICHTIG: Reinigen Sie den Wasserbehälter nicht in der Spülmaschine.

6 Lassen Sie die Verschlusskappe des Wasserbehälters offen, und lassen Sie den Wasserbehälter innen trocknen.

i Hinweis: Trocknen Sie den Wasserbehälter nicht auf andere Art und Weise.

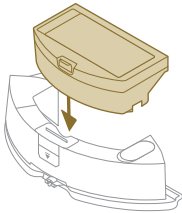

7 Setzen Sie den Staubbehälter wieder auf den Wasserbehälter.

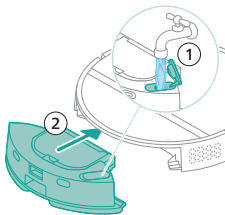

8 Füllen Sie den Wasserbehälter über den Wasserzulauf. Setzen Sie den Wasserbehälter in der richtigen Position ein.

i Hinweis: Prüfen Sie, ob der Wasserbehälter außen trocken ist.

i Hinweis: Verwenden Sie keine Reinigungsmittel.

Reinigen der Kehrwalze

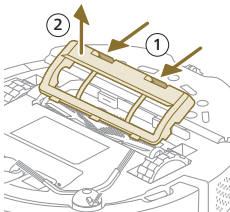

1 Legen Sie den Roboter umgekehrt auf eine ebene und stabile Oberfläche.

2 Drücken Sie gleichzeitig die Entriegelungstasten für die Abdeckung der Bürstenwalze.

3 Heben Sie die Abdeckung der Bürstenwalze an und nehmen Sie sie ab.

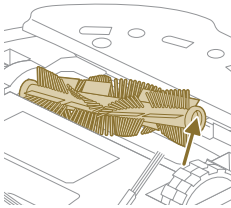

- 4 Ziehen Sie die Kehrwalze heraus.
- 5 Verwenden Sie das Reinigungswerkzeug, um Haare durchzuschneiden.

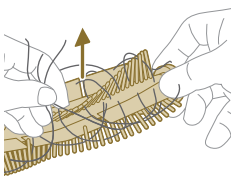

- 6 Entfernen Sie Haare und Schmutz von der Kehrwalze.

 Hinweis: Entfernen Sie mit dem Bürstenende des Reinigungswerkzeugs den Schmutz von der Kehrwalze.

- 7 Wenn Sie die Kappe am Ende der Kehrwalze entfernt haben, drücken Sie sie wieder auf.

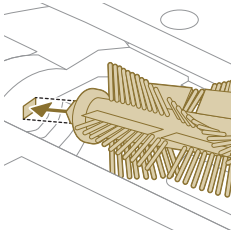

- 8 Setzen Sie die Kehrwalze in der richtigen Position ein. Richten Sie den quadratischen Stift am quadratischen Loch aus, und bringen Sie die Bürste in Position.

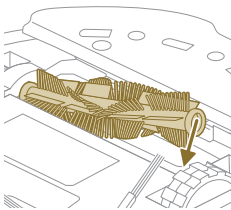

- 9 Setzen Sie die Laschen der Abdeckung der Bürstenwalze in die richtigen Aussparungen.
- 10 Drücken Sie die Abdeckung der Bürstenwalze hinein.

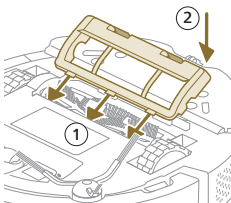

Reinigen der Seitenbürste

- 1 Legen Sie den Roboter umgekehrt auf eine ebene und stabile Oberfläche.

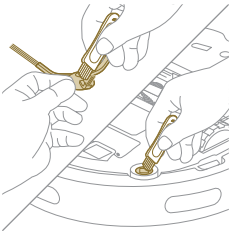

- 2 Ziehen Sie die Seitenbürste ab.
- 3 Verwenden Sie eine Bürste mit weichen Borsten (z. B. eine Zahnbürste), um Staub und Fussel von der Seitenbürste und dem Roboter zu entfernen.

Hinweis: Sie können mit dem Bürstenende des Reinigungswerkzeugs Staub und Fussel von der Seitenbürste und dem Roboter entfernen.

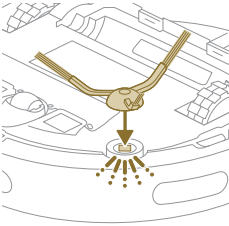

- 4 Bringen Sie die Seitenbürste an, indem Sie sie in der richtigen Position an der Unterseite des Roboters befestigen (hörbares Einrasten).

Reinigen der Räder und des Vorderrads

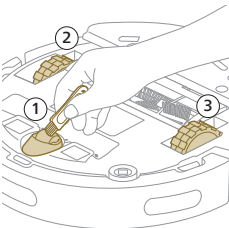

- 1 Legen Sie den Roboter umgekehrt auf eine ebene und stabile Oberfläche.
- 2 Verwenden Sie eine Bürste mit weichen Borsten (z. B. eine Zahnbürste), um Staub und Fussel vom Vorderrad und den Rädern zu entfernen.

Hinweis: Sie können mit dem Bürstenende des Reinigungswerkzeugs Staub und Fussel von den Rädern entfernen.

Reinigen der Sensoren, Kontaktpunkte und des Infrarot-Signalsenders

Um weiterhin eine gute Reinigungsleistung zu gewährleisten, müssen Sie den Sensor, die Kontakte und den Infrarot-Signalsender von Zeit zu Zeit reinigen.

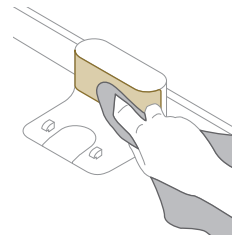
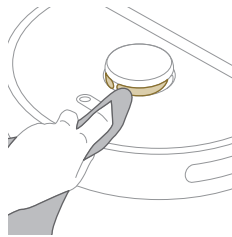
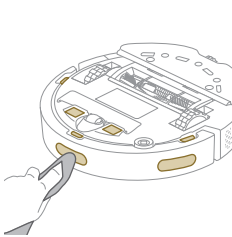

- 1 Ziehen Sie den Netzstecker der Station aus der Steckdose.

- 2 Verwenden Sie ein weiches, nichtscheuerndes und trockenes Tuch. Befeuchten Sie das Tuch erforderlichenfalls leicht.
- 3 Reinigen Sie die Einzelteile.

i Hinweis: Verwenden Sie keine Reinigungsmittel.

- 4 Trocknen Sie die Einzelteile und Oberflächen mit einem trockenen Tuch ab.

i Hinweis: Trocknen Sie die Einzelteile nicht auf andere Art und Weise.

Langfristige Aufbewahrung

- 1 Laden Sie den Akku ist vollständig auf.
- 2 Bewahren Sie den Roboter an einem Ort zwischen 8 °C und 35 °C auf.

Die Signale der Benutzeroberfläche und deren Bedeutung

s

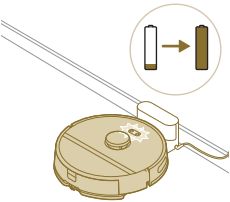
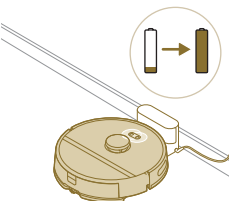
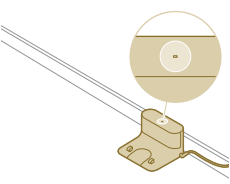
Signal	Beschreibung des Signals	Bedeutung des Signals
	Die Anzeigen der beiden Tasten am Roboter blinken langsam.	Der Roboter lädt auf.
	Die Anzeigen der beiden Tasten am Roboter leuchten kontinuierlich.	Der Roboter ist vollständig aufgeladen.
	Die LED-Anzeige auf der Station leuchtet dauerhaft.	Die Station ist eingesteckt, der Roboter ist aber nicht verbunden.

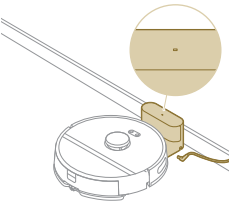
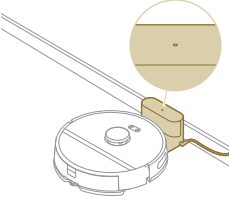
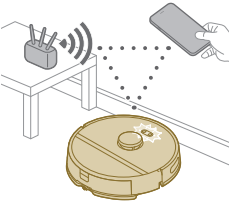
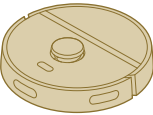
Signal	Beschreibung des Signals	Bedeutung des Signals
	Die LED-Anzeige an der Station geht aus.	Die Station ist ausgesteckt, und der Roboter ist nicht verbunden.
	Die LED-Anzeige an der Station geht aus.	Die Station ist eingesteckt, und der Roboter ist verbunden.
	Die Anzeigen der beiden Tasten am Roboter blinken orange.	Der Roboter befindet sich in der WLAN-Einrichtung.
	Die Anzeigen des Roboters schalten sich aus.	Der Roboter ist in den Schlafmodus gewechselt. Der Roboter wechselt in den Schlafmodus, wenn er nicht zur Station zurückgekehrt ist. Halten Sie den Ein-/Ausschalter mindestens 3 Sekunden lang gedrückt, um den Roboter zu aktivieren. Senden Sie ihn dann über die App an die Station oder indem Sie die Home Taste drücken.

Zurücksetzen des Roboters/Wiederherstellen der Werkseinstellungen

Sie können den Roboter zurücksetzen bzw. wiederherstellen, indem Sie die Home Taste und die Ein-/Aus-Taste auf der Oberseite des Roboters 15 Sekunden lang gedrückt halten.

i Hinweis: Nach dem Zurücksetzen des Roboters/Wiederherstellen der Werkseinstellungen muss der Roboter die Verbindung zur App wiederherstellen, und die entsprechenden Einstellungen in der App sind entfernt.

Austausch

Bestellen von Zubehör

Um Zubehör oder Ersatzteile zu kaufen, besuchen Sie www.philips.com/myrobot3000, oder suchen Sie Ihren Philips Händler auf. Sie können sich auch an den Philips Kundenservice in Ihrem Land wenden. Die Kontaktdaten finden Sie in der internationalen Garantieschrift.

Ersatzteile:

XV1430 Ersatz-Wischtücher



XV1433 Wartungskit mit 2 Filtern, 1 Kehrwalze und 1 Seitenbürste.

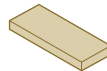

Entfernen des Akkus

Gehen Sie folgendermaßen vor, um den Akku zu entfernen: Sie können den Roboter auch zu einem Philips Service-Center bringen, um den Akku entfernen zu lassen. Wenden Sie sich an den Philips Kundenservice in Ihrem Land, um die Adresse eines Service-Centers in Ihrer Nähe zu erfragen.

Treffen Sie angemessene Sicherheitsvorkehrungen, wenn Sie das Produkt mithilfe von Werkzeugen öffnen und den Akku entsorgen.

Warnhinweis: Bevor Sie den Akku entfernen, stellen Sie sicher, dass das Produkt nicht an der Station angeschlossen ist und dass der Akku vollständig entleert ist.

- 1 Starten Sie den Roboter an einem Ort im Zimmer und nicht in der Station.
- 2 Lassen Sie den Roboter so lange laufen, bis der Akku leer ist, um sicherzustellen, dass der Akku vollständig entladen ist, bevor Sie ihn entfernen und entsorgen.
- 3 Lösen Sie die Schrauben an der Akkufachabdeckung, und entfernen Sie die Abdeckung.

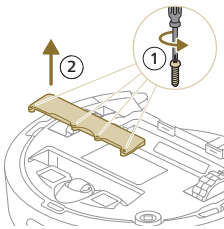

- 4 Heben Sie den Akku heraus, und trennen Sie ihn vom Gerät, indem Sie auf den kleinen Clip am Akkuanschluss drücken, um den Akkuanschluss zu lösen.
- 5 Bringen Sie den Roboter und den Akku zu einer Sammelstelle für elektrische und elektronische Abfälle.

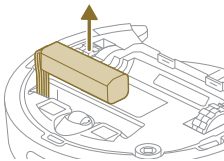

Garantie und Support

Für Unterstützung und weitere Informationen besuchen Sie die Philips Website unter www.philips.com/support, oder lesen Sie die internationale Garantieschrift.

Ihr Roboter-Staubsauger wurde mit der größtmöglichen Sorgfalt entworfen und entwickelt. Sollte es dennoch einmal vorkommen, dass Ihr Roboter repariert werden muss, so sorgt ein Service-Center in Ihrem Land dafür, dass die notwendigen Reparaturen so schnell und so bequem wie möglich durchgeführt werden. Sollte es in Ihrem Land kein Service-Center geben, wenden Sie sich bitte an Ihren Philips Händler vor Ort.

Entsorgung und Recycling

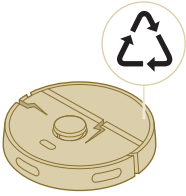

Entsorgen Sie den Roboter nicht im normalen Hausmüll. Bringen Sie ihn zur Recyclingstelle für elektrische Geräte.

Fehlerbehebung

In diesem Kapitel sind die häufigsten Probleme aufgeführt, die beim Gebrauch des Geräts auftreten können. Sollten Sie ein Problem mithilfe der nachstehenden Informationen nicht beheben können, nutzen Sie die Philips App HomeRun Robot, oder besuchen Sie www.philips.com/myrobot3000, wo Sie außerdem Support-Videos und häufig gestellte Fragen finden. Sie können sich auch an das Kundenservice-Center in Ihrem Land wenden.

Problem	Mögliche Ursache	Lösung
Der Roboter lässt sich nicht einschalten.	Der Akku ist fast leer.	Laden Sie den Roboter vor der Verwendung an der Station auf.
	Die Umgebungstemperatur ist zu niedrig oder zu hoch.	Verwenden Sie den Roboter bei Temperaturen zwischen 8 °C und 35 °C.
Der Roboter kann nicht mit der App gekoppelt werden.	Der Roboter befindet sich nicht mehr im Kopplungsmodus.	Setzen Sie den Roboter wieder in den Kopplungsmodus, indem Sie die Home Taste und den Ein-/Ausschalter gleichzeitig gedrückt halten (die Anzeigen blinken orange).
	Die WLAN-Verbindung (Signal) ist schlecht.	Stellen Sie den Roboter in einen Bereich mit gutem WLAN-Signal.
	Es wurde ein falsches WLAN-Netzwerk ausgewählt.	Wählen Sie das richtige WLAN-Netzwerk aus.
	Es wird ein falsches Passwort verwendet.	Verwenden Sie das richtige WLAN-Passwort.
	In der App wurde ein falsches Robotermodell ausgewählt.	Wählen Sie das richtige Robotermodell aus.
Die App und der Roboter verlieren die Verbindung.	Es wurde eine falsche App heruntergeladen.	Verwenden Sie stets die App, die Sie über den QR-Code aus der Schnellstartanleitung heruntergeladen haben.
	Der Roboter befindet sich außerhalb der Reichweite des WLAN-Signals.	Warten Sie, bis der Roboter zurück in einen Bereich mit gutem WLAN-Signal fährt.

Problem	Mögliche Ursache	Lösung
	Der Roboter ist in den Schlafmodus gewechselt.	Der Roboter wechselt in den Schlafmodus, wenn er nicht zur Station zurückgekehrt ist. Halten Sie den Ein-/Ausschalter mindestens 3 Sekunden lang gedrückt, um den Roboter zu aktivieren. Senden Sie ihn dann über die App an die Station oder indem Sie die Home Taste drücken.
	Das WLAN-Passwort wurde geändert.	Wenn WLAN-Details geändert wurden: Fügen Sie den Roboter erneut zur App hinzu.
	Der Name des WLAN-Netzwerks wurde geändert.	Wenn WLAN-Details geändert wurden: Fügen Sie den Roboter erneut zur App hinzu.
	Das App-Konto wurde geändert.	Wenn Kontodetails geändert wurden, fügen Sie den Roboter erneut zur App hinzu.
Die E-Mail mit dem Verifizierungscode wurde nicht empfangen.	Es kann bis zu eine Minute dauern, bis die E-Mail mit dem Verifizierungscode ankommt.	Warten Sie länger als eine Minute auf die E-Mail.
	Die E-Mail wurde nicht gesendet.	Klicken Sie auf die Schaltfläche „Erneut senden“.
	Die E-Mail befindet sich möglicherweise im Ordner für Spam- oder Junk-E-Mails.	Überprüfen Sie den Ordner für Spam- oder Junk-E-Mails. (Die E-Mail-Adresse des Absenders beginnt mit: HomeRun_noreply@).
	Es wird eine falsche E-Mail-Adresse verwendet.	Überprüfen Sie, ob Sie die richtige E-Mail-Adresse verwendet haben.
	Die Internetverbindung des Telefons oder Computers ist nicht gut genug, um die E-Mail zu empfangen.	Stellen Sie sicher, dass das Telefon beziehungsweise der Computer eine gute Internetverbindung hat.
Der Roboter findet die Station nicht.	Die Station wurde während eines Reinigungsdurchgangs bewegt.	Stellen Sie die Station wieder an dieselbe Stelle, an der sie sich vor dem Start des Reinigungsdurchgangs befand.
	Die Station ist nicht an die Stromversorgung angeschlossen.	Schließen Sie die Station an die Stromversorgung an.
	Die Sensoren am Roboter und/oder an der Station sind verschmutzt.	Reinigen Sie alle Sensoren des Roboters und der Station.
	Ein verbotener Bereich wurde zu nahe an der Station eingerichtet.	Speichern Sie verbotene Bereiche nicht zu nahe an der Station.

Problem	Mögliche Ursache	Lösung
	Die Station wurde an einer Stelle mit sehr hellem Licht platziert.	Platzieren Sie die Station nicht an einer Stelle mit sehr hellem Licht (wie direkte Sonneneinstrahlung), da dies das Infrarotsignal beeinträchtigen kann.
Der Roboter verschiebt die Station.	Die Station steht nicht dicht an der Wand.	Stellen Sie die Station mit der Rückseite an eine Wand.
	Die Sensoren am Roboter und/oder an der Station sind verschmutzt.	Reinigen Sie alle Sensoren des Roboters und der Station.
	Vor und neben der Station ist nicht ausreichend Platz (links und rechts jeweils 0,5 Meter, vorne 1,5 Meter).	Stellen Sie sicher, dass der Platz vor und neben der Station ausreichend ist.
Der Roboter reinigt nicht richtig.	Der Staubbehälter des Roboters ist voll.	Entleeren Sie den Staubbehälter des Roboters.
	Der Wasserbehälter ist leer.	Füllen Sie den Wasserbehälter rechtzeitig auf.
	In den Bürsten haben sich Fremdkörper verfangen.	Entfernen Sie alle Fremdkörper aus den Bürsten.
	Der Filter wurde nicht gereinigt.	Reinigen Sie den Filter regelmäßig.
	Der Filter wurde nicht oder nicht richtig wieder eingesetzt.	Setzen Sie den Filter wieder richtig ein.
	Das Wischtuch muss ausgetauscht werden.	Wechseln Sie das Wischtuch XV1430 aus. Kaufen Sie ein neues Wischtuch XV1430 über die App oder auf www.philips.com/myrobot3000
Der Roboter verwendet beim Wischen kein oder nur wenig Wasser.	Die Wassermenge ist zu niedrig eingestellt.	Stellen Sie in der App die Wassermenge höher ein.
Aus dem Wischtuch kommt zu viel Wasser/der Roboter macht den Boden zu nass.	Die Wassermenge ist zu hoch eingestellt.	Stellen Sie in der App die Wassermenge niedriger ein.
		⚠ WICHTIG: Zum Wischen von empfindlichen Hartböden, wie z. B. Parkett, stellen Sie in der App den Wasserstand auf die niedrigste Stufe.

Problem	Mögliche Ursache	Lösung
Der Roboter lässt einige Bereiche bei der Reinigung aus/der Roboter reinigt nicht den gesamten Bereich/der Roboter hat begonnen, bestimmte Stellen auszulassen	Die Sensoren des Roboters sind nicht mehr sauber.	Reinigen Sie die Sensoren des Roboters mit einem trockenen Tuch.
	Der Roboter arbeitet auf rutschigen, polierten Böden.	Achten Sie darauf, dass der Boden getrocknet ist, bevor der Roboter mit der Reinigung beginnt.
	Der Roboter kann bestimmte, durch Möbelstücke oder Barrieren blockierte Bereiche nicht erreichen.	Räumen Sie den zu reinigenden Bereich auf und rücken Sie Möbelstücke und kleine Gegenstände an ihren richtigen Platz.
	Der Reinigungsbereich ist nicht aufgeräumt.	Entfernen Sie kleine Gegenstände vom Boden und räumen Sie den Reinigungsbereich auf, bevor der Roboter mit der Reinigung beginnt.
	Der Roboter hält einen Sicherheitsabstand zu verbotenen Bereichen und Bereichen ohne Wischen ein. Dies kann dazu führen, dass der Roboter einen bestimmten Bereich nicht durchfährt.	Verkleinern Sie den verbotenen Bereich oder den Bereich ohne Wischen in der App.
Der Roboter hat sich selbst durch Aufnehmen eines Kabels blockiert.	Es sind Kabel auf dem Fußboden vorhanden, die der Roboter nicht erkennen kann.	Stoppen Sie den Roboter und nehmen Sie die Abdeckung der Bürstenwalze ab. Nehmen Sie die Kehrwalze ab und überprüfen Sie, ob etwas in der Seitenbürste stecken geblieben ist: Nehmen Sie die Seitenbürste ab, entfernen Sie das Kabel und setzen Sie die Seitenbürste wieder ein. Entfernen Sie vor dem Starten eines Reinigungsdurchgangs alle Kabel vom Boden.
Der Roboter fällt die Treppe hinunter.	Die Absturzsensoren an der Unterseite des Roboters sind verschmutzt.	Reinigen Sie die Absturzsensoren an der Unterseite des Roboters.
	Es wurden Gegenstände auf die oberste Stufe der Treppe gelegt, die der Roboter erkennt und daher annimmt, dass er sicher fahren kann.	Entfernen Sie alle Gegenstände, die sich auf der obersten Stufe der Treppe befinden.
Der Roboter wird nicht aufgeladen oder entlädt sich sehr schnell.	Der Roboter wird an einem zu warmen oder zu kalten Ort aufbewahrt.	Laden und verwahren Sie den Roboter bei Temperaturen zwischen 8 °C und 35 °C.

Problem	Mögliche Ursache	Lösung
Im Wasserbehälter hat sich Schaum gebildet und der Roboter bewegt sich merkwürdig.	In den Wasserbehälter wurde Reinigungsmittel gegeben, wodurch der Roboter rutscht.	Geben Sie nicht noch einmal Reinigungsmittel in den Wasserbehälter. Reinigen Sie den Roboter und die Räder, spülen Sie dabei den Wasserbehälter gründlich aus.
Der Roboter macht ein ungewöhnliches Geräusch.	Der Filter wurde nicht oder nicht richtig wieder eingesetzt.	Prüfen Sie, ob der Filter richtig eingesetzt wurde.
Die Bürsten drehen sich nicht mehr.	In der Kehrwalze haben sich Haare gefangen.	Entfernen Sie Haare mit dem Bürsten-Reinigungswerkzeug, das im Lieferumfang des Roboters enthalten ist.
	Andere Fremdkörper haben sich in den Bürsten gefangen.	Entfernen Sie die anderen Fremdkörper aus den Bürsten.
	Die Kehrwalze wurde nicht richtig eingesetzt.	Nehmen Sie die Kehrwalze heraus und setzen Sie sie wieder ein. Wenn die Kehrwalze nicht richtig eingesetzt wird: Setzen Sie den quadratischen Schaft wieder richtig in das quadratische Loch ein.
Die Seitenbürste hat sich verformt.	Möglicherweise ist etwas in der Seitenbürste stecken geblieben.	Legen Sie die Bürste einige Zeit in warmes Wasser und lassen Sie sie dann trocknen.
		Kaufen Sie eine neue Seitenbürste über die App oder auf www.philips.com/myrobot3000
Der Roboter fährt nicht auf einen schwarzen Boden.	Der Roboter nimmt an, dass ein schwarzer Boden Absturzgefahr bedeutet, und die Klippenerkennung wird aktiviert.	Stellen Sie sicher, dass in Räumen mit schwarzem Bodenbelag das Licht eingeschaltet ist.
		Reinigen Sie den Absturzsensor an der Unterseite des Roboters.
Es wurde ein Zeitplan festgelegt, aber der Roboter startet die Reinigung nicht gemäß Zeitplan.	Möglicherweise ist die Nicht-stören-Funktion aktiviert.	Prüfen Sie in der App, ob die Nicht-stören-Funktion für die gleiche Zeit wie der Zeitplan aktiviert ist.
	Der Roboter befindet sich im Schlafmodus.	Stellen Sie sicher, dass der Roboter in der Station aufgeladen wird. Der Roboter wechselt in den Schlafmodus, wenn er nicht zur Station zurückgekehrt ist. Halten Sie den Ein-/Ausschalter mindestens 3 Sekunden lang gedrückt, um den Roboter zu aktivieren. Senden Sie ihn dann über die App an die Station oder indem Sie die Home Taste drücken.

Problem	Mögliche Ursache	Lösung
	In der App wurde die falsche Zeitzone ausgewählt.	Sie können die Zeitzone in der App in „Mein Konto“ unter „Profil“ ändern.
	Die Verbindung des Roboters mit dem WLAN-Netzwerk ist unterbrochen.	Stellen Sie sicher, dass das WLAN-Netzwerk funktioniert.
	Der Akku des Roboters ist leer.	Vergewissern Sie sich, dass die Station an die Stromversorgung angeschlossen ist.
Die Anmeldung beim App-Konto des Roboters ist nicht möglich.	Die E-Mail-Adresse hat sich geändert.	Erstellen Sie ein neues App-Konto, falls sich die E-Mail-Adresse geändert hat.
	Das Passwort ist falsch.	Geben Sie das richtige Passwort ein. Bei einem vergessenen Passwort klicken Sie auf „Passwort vergessen“ und folgen Sie der Schritt-für-Schritt-Anleitung.
	Das falsche Land/die falsche Region ist ausgewählt.	Wählen Sie in der App das richtige Land/die richtige Region aus.
Es werden weiter Pop-up-Meldungen zu App- oder Firmware-Aktualisierungen erhalten.	App-Aktualisierungen oder Firmware-Aktualisierungen wurden nicht installiert.	Zur kontinuierlichen Verbesserung des Roboters empfehlen wir die Installation aller Aktualisierungen.
Die App Philips HomeRun Robot ist in meinem Land nicht verfügbar.	VPN kann den Zugriff auf die richtigen Länderinformationen blockieren.	Deaktivieren Sie alle VPN-Dienste, die Sie verwenden.
	Das Google- oder Apple-Konto ist möglicherweise auf ein anderes Land eingestellt.	Ändern Sie die Google- oder Apple-Kontoinformationen so, dass sie dem Land entsprechen, in dem Sie den Roboter gekauft haben.
Das Firmware-Update schlägt fehl.	Der Akkustand ist zu niedrig.	Der Akkustand des Roboters muss mehr als 20 % betragen, damit ein Update installiert werden kann.
	Der Roboter ist nicht an der Station.	Stellen Sie sicher, dass der Roboter in der Station lädt, wenn Sie das Update installieren.
	Das WLAN-Signal ist nicht gut genug.	Stellen Sie sicher, dass sich der Roboter an einem Ort mit starkem WLAN befindet.
Der Roboter hat die Kartierung beendet, aber ich sehe keine Karte in der App.	Der Roboter hat nicht an der Station gestartet und geendet.	Zum Erstellen einer Karte müssen Sie sicherstellen, dass der Roboter an der Station startet und endet. Sobald die Karte in der App gespeichert wurde, können Sie den Roboter ohne Station verwenden.

Problem	Mögliche Ursache	Lösung
Meine Karte wurde aus der App gelöscht.	Die maximale Anzahl an Karten wurde erreicht.	Der Roboter erstellt eine neue Karte, wenn er eine neue Umgebung erkennt. Wenn Sie bereits 5 Karten haben, überschreibt der Roboter eine alte Karte. Wenn Sie sicherstellen möchten, dass der Roboter eine Karte nicht überschreibt, sperren Sie sie in der App. Sie können 3 Karten gleichzeitig überschreiben.

Sisukord

Sissejuhatus	121
Tootekirjeldus	122
Enne esmakordset kasutamist	123
Kasutamiseks valmistumine	123
Helisignaaliid	127
Kuidas teie robottolmuimeja töötab?	127
Robottolmuimeja kasutamine	131
Puhastamine ja hooldus	133
Kasutajaliidese signaalid ja nende tähendus	140
Roboti lähtestamine või tehase-seadete taastamine	141
Osade vahetamine	141
Garantii ja tootetugi	143
Kasutusest kõrvaldamine ja ringlussevõtt	143
Veaotsing	143

Sissejuhatus

Õnnitleme teid Philips HomeRun 3000-seeria märg- ja kuivpuhastusega roboti Aqua ostmise puhul! Roboti omaduste maksimaalseks ära kasutamiseks ja kõikidele täiendavatele funktsioonidele juurdepääsemiseks saate alla laadida ja installida rakenduse Philips HomeRun. Rakendusest või lehelt www.philips.com/myrobot3000 leiate ka abistavad videod ja korduma kippuvad küsimused.

Enne roboti esmakordset kasutamist lugege hoolikalt läbi kaasas olev eraldi ohutusbrošüür ja hoidke see edaspidiseks alles.

Tootekirjeldus

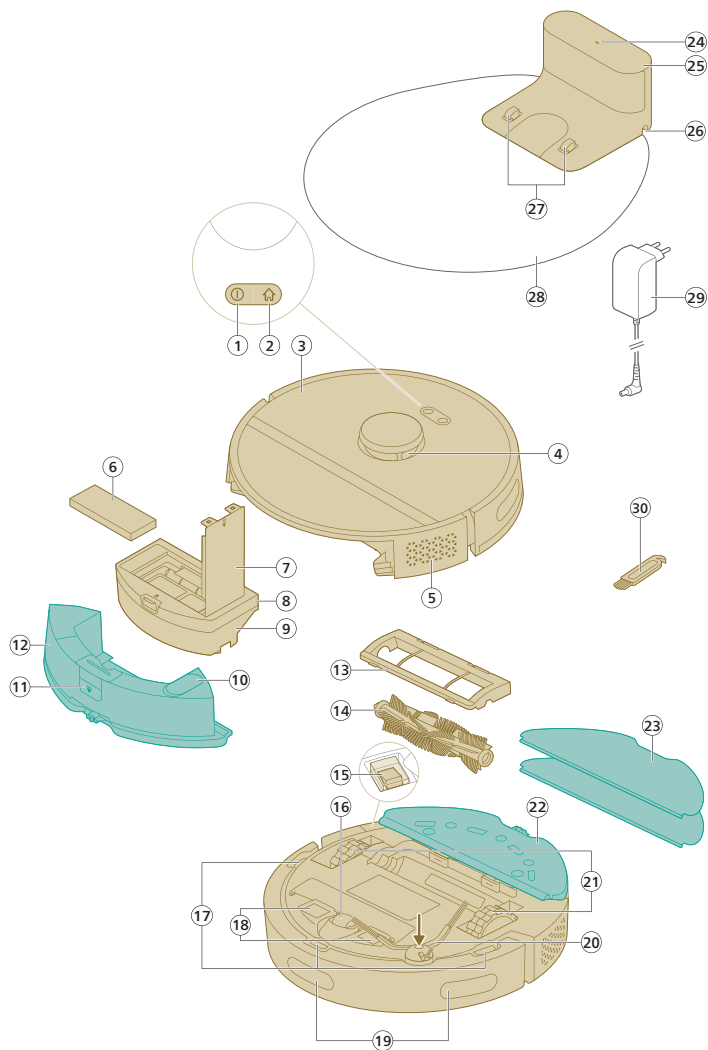

- 1 Toitenupp
- 2 Kodunupp
- 3 Ülemine kate
- 4 360° lasernavigatsioon (LiDAR)
- 5 Õhu väljalaskeava
- 6 Pestav filter
- 7 Pestava filtri kaas
- 8 Tolmukambri tühjenduskaas
- 9 Tolmukamber
- 10 Vee sisselaskeava

- 11 Veepaagi vabastusnupp
- 12 Veepaak
- 13 Harja kate
- 14 Peamine hari
- 15 Toitelüliti
- 16 Eesmine ratas
- 17 Kukkumisvastased andurid (3 tk)
- 18 Laadimispiistik (robot)
- 19 Andur roboti juhatamiseks tagasi laadimisjaama (3 tk)
- 20 Külgmine hari
- 21 Peamised rattad
- 22 Mopipadja hoidik
- 23 Pestav mopipadi (2 tk)
- 24 Märgutuli
- 25 (Laadimis) jaam
- 26 Toitejuhtme pesa
- 27 Laadimispiistik (laadimisjaam)
- 28 Alusmatt
- 29 Adapter
- 30 Harja puhastusvahend

Enne esmakordset kasutamist

- 1 Võtke seade karbist välja ja eemaldage kogu pakend.
- 2 Eemaldage kaitseümbrised.
- 3 Kui on näha kahjustusi, külastage veebilehte www.philips.com/support või võtke ühendust oma asukohariigi klienditeeninduskeskusega.

Kasutamiseks valmistumine

📌 Laadimisjaama paigalduskoha valimise nõuanded.

- Laadimisjaama ei tohi paigutada eredasse päikesevalgusesse ega mööbli alla. See blokeerib infrapunasiignaali, mis aitab robotil tagasi jaama jõuda.
- Paigaldage laadimisjaam ühtlasele pinnale vastu seina.
- Paigaldage laadimisjaam kõvakattega põrandale.
- Laadimisjaama ei tohi paigutada trepi või küttekeha (radiaatori) lähedusse.
- Paigaldage jaam hea Wi-Fi leviga kohta.

Laadimisjaama paigaldamine

- 1 Paigaldage laadimisjaam paigutuskeemil esitatud mõõtude kohaselt.

i Märkus. Jätke vaba ruumi laadimisjaama külgedele 0,5 m ja ette 1,5 m.

- 2 Ühendage laadimisjaam toiteallikaga.
- 3 Paigutage toitekaabli ülejäänud osa laadimisjaama taha nii, et robot ei saa sellest üle sõita.

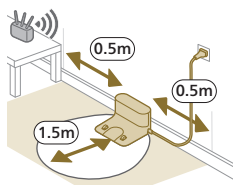

Mopipadja hoidiku ja pestava mopipadja paigaldamine

- 1 Kinnitage mopipadja hoidik roboti veepaagi põhja külge.

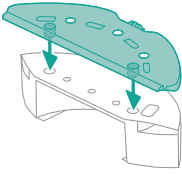

- 2 Lükake pestava mopipadja sirge külg mopipadja hoidiku õigesse pilusse ja kinnitage pestav mopipadi mopipadja hoidiku takjariba külge.

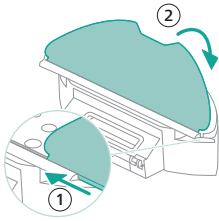

Roboti laadimine

- 1 Vajutage roboti sisselülitamiseks roboti põhja all olevat toitelülitit.
- 2 Pöörake robot õigesse asendisse ja asetage pörandale laadimisjaama ette.
- 3 Kontrollige, et laadimisjaam oleks ühendatud elektritoite pistikupesaga.

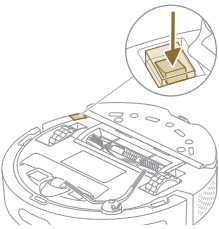

- 4 Vajutage kodunuppu. Robot sõidab jaama oma õigesse asendisse.
- 5 Oodake, kuni roboti aku on täielikult laetud.

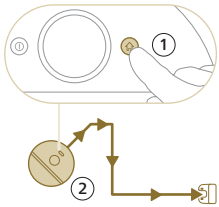

Kui aku on täiesti tühi, ei liigu robot ise õigesse asendisse. Sel juhul tehke järgmist.

- 1 Pöörake robot õigesse asendisse ja asetage pörandale laadimisjaama ette. Veepaak peab olema suunatud laadimisjaamast eemale.
- 2 Pange roboti ees põhja all olevad Laadimispidistid kohakuti jaama laadimispidistikutega.

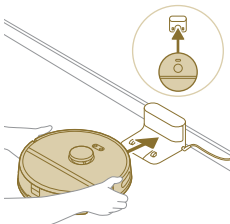

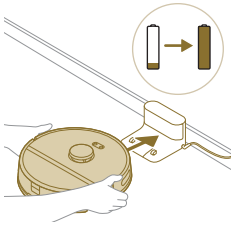

- 3 Lükake robot vastu jaama nii, et roboti laadimispistik puutuksid kokku jaama laadimispistikuga.

i Märkus. Kontrollige, et robot oleks õiges asendis ja laadimine algaks. Roboti peal oleva kahe nupu märgutuled vilguvad aeglaselt. Kui aku on tühi, siis võib kuluda veidi aega, enne kui robot näitab laadimist.

- 4 Oodake, kuni roboti aku on täielikult laetud.

i Märkus. Enne esmakordset kasutamist veenduge, et roboti aku oleks täis laetud.

Rakenduse allalaadimine, registreerimine ja Wi-Fi-ga ühendamine

Rakenduse sisukord

Robotit saate juhtida roboti rakenduse Philips HomeRun abil. Rakendus võimaldab robotit hallata ja pakub järgmist abi ning tuge.

- 1 Kasutusjuhistega videod.
- 2 Täielik kasutusjuhend.
- 3 KKKd.
- 4 Klienditeenindusega ühendust võtmine.
- 5 Liikumisteede kaardi koostamine kodu jaoks.
- 6 Puhastamist vajavate ruumide valimine.
- 7 Puhastusrežiimide ja seadete valimine iga ruumi jaoks.
- 8 Puhastustsükli ja aku laetuse taseme vaatamine reaalajas.
- 9 Hoiatused ja teated.
- 10 Puhastustsükli ajakava koostamine.
- 11 Hoolduse olek ja varuosade leidmine.

Rakenduse allalaadimine

- 1 Skaneerige käesoleva kasutusjuhendi kaanel või roboti pakendil olev QR-kood.
või
leidke Apple App Store'ist või Android Play Store'ist rakendus „Philips HomeRun robot app“.
- 2 Laadige rakendus alla ja installige.
- 3 Järgige rakenduse seadistamise juhiseid.



Isikliku konto registreerimine

Saate registreerida isikliku konto ja kasutada sellest tulenevaid eeliseid.

- Roboti juhtimine rohkem kui ühest seadmest, nt nutitelefoni ja tahvelarvutist või kasutajate lisamine.
- Oluliste andmete varundamine (nt kodu jaoks kohandatud puhastamisplaanid).

i Märkus. Kui vahetate telefoni ja teil ei ole kontot, siis kaotate kõik kohandatud puhastamisplaanid.

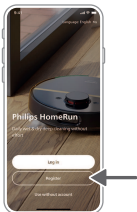

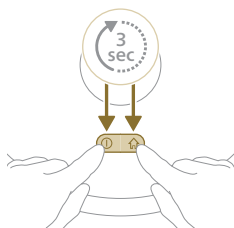
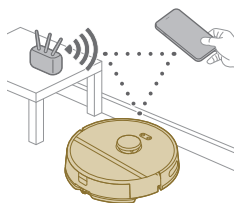

i Oluline. Philips väärtustab ja austab teie privaatsust. Link privaatsusavaldusele on esitatud rakenduses enne registreerimist.

Wi-Fi-ühenduse seadistamine

i Enne alustamist: kontrollige, et robot ja teie mobiilseade oleksid heas Wi-Fi levialas.

- 1 Vajutage rakenduses roboti lisamise nuppu „Add robot“ ja järgige juhiseid.
- 2 Siduge robot rakendusega Wi-Fi kaudu.

- 3 Vajutage ja hoidke korraga all toitenuppu ja kodunuppu kolm sekundit. Nuppude märgutuled vilguvad oranžilt, mis näitab, et robot on Wi-Fi seadistusrežiimis.

- 4 Võrguga „**Philips robot**“ ühendamiseks vajutage ühendamise nuppu, kui see on rakenduses nähtav.

i Märkus. Kui rakenduses ei ole näha ühendamise nuppu, lahkuge rakendusest ja avage mobiiltelefoni Wi-Fi-seaded. Seal saate valida võrgu „**Philips robot**“ ja sellega ühenduse luua.

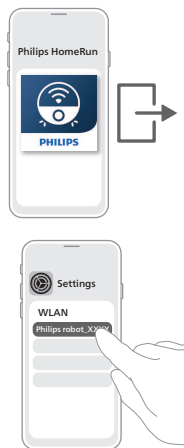

Kui Wi-Fi sidumine ei õnnestu, tehke järgmist.

- Kontrollige oma Wi-Fi-ühendust.
- Kontrollige, kas valisite õige mudeli.
- Kontrollige, kas sisestasite Wi-Fi parooli õigesti.
- Kontrollige, kas robot on Wi-Fi seadistusrežiimis.

i Märkus. Seda näitavad kahe nupu oranžilt vilkuvad märgutuled robotil.

i Märkus. Kui teil ei õnnestu probleemi lahendada, külastage tehnilise toe info saamiseks veebilehte www.philips.com/myrobot3000, seal on ka klienditeeninduskeskuse kontaktandmed.

Helisignaalid



- Roboti hääelhoiatuste keelt saab muuta inglise keelelt teie kohalikule keelele. Keele muutmiseks laadige alla rakendus ja ühendage robot Wi-Fi-ga. Seejärel saate alla laadida uue keele.
- Rakendus esitab hoiatusi ja meeldetuletusi, kui robot vajab teie tähelepanu. Nii olete roboti seisundist reaalselt täielikult informeeritud ka siis, kui robot töötab teie äraolekul.

Hääelhoiatuste keele seadistamine

i Hääelhoiatuste keele saate seadistada kohe pärast roboti ühendamist Wi-Fi-võrku.

- 1 Veenduge, et robot oleks rakendusega ühendatud.
- 2 Rakenduses on hääelhoiatuse keelt võimalik muuta kahes kohas.
 - Samal rakenduse ekraanil, kus teil palutakse robotile nimi anda
 - või vajutades üleval vasakul kolme joonega ikooni ning valides seejärel roboti seadete vahekaardi.
- 3 Seejärel valige hääelhoiatuse keel.



Kuidas teie robottolmuimeja töötab?

Kaardi koostamine

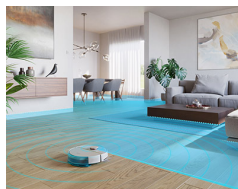

Kaardistamise põhimõte

Robot sõidab läbi ruumide ja lasernavigatsioonisüsteem skaneerib ruumid kiirelt üle, et koostada pörandakaart .

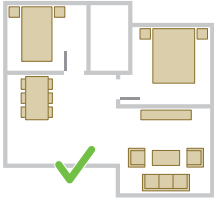

Kaardi muutmine

Rakenduses saate kasutada kaardi muutmise käsku „Map Edit“ järgmisteks tegevusteks.

- Ruumide muutmine (ühendamine/jaotamine, nimetamine) roboti puhastusrutiini kohandamiseks iga ruumi jaoks.
- Keelatud alade seadistamine, et määrata, kus robot tohib liikuda ja kus ei tohi.
- Saate koostada kaardi maja iga põranda jaoks ja salvestada kuni viis kaarti. Kui te seadet kasutate, koostab see uues keskkonnas uue kaardi. Kui teil on kaarte, mida kasutate sageli, ja te ei soovi neid kogemata üle kirjutada, saate kuni kolm kaarti lukustada.

Ruumi ettevalmistamine kaardistamiseks

Enne kaardistamise alustamist tehke järgmist.

- Korrastage see ala.
- Paigutage mööbel õigele kohale.
- Eemaldage lahtised ja väikesed takistused.

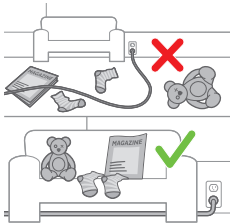

i Märkus. See on oluline, et vältida nende takistuste püsivat salvestamist kaardile.

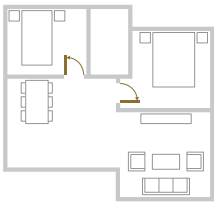

- Avage kõik siseuksed ja sulgege välisuksed.

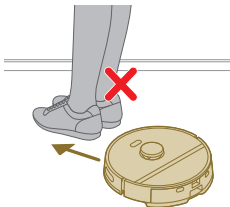

i Oluline. Hoolitsege selle eest, et miski ei tõkestaks roboti liikumist selle kasutamise ajal.

Kaardi koostamine

i Oluline. Kaardistamise ajal robot ei tegele puhastamisega.

i Oluline. Põranda kaardi koostamiseks on väga oluline panna laadimisjaam põrandale, mida soovite kaardistada, sest robot peab kaardistamise alustamisel ja lõpetamisel olema laadimisjaamas. Kui soovite koostada teise põranda kaarti, tuleb kaardistamise ajaks ka laadimisjaam paigutada sellele põrandale. Selle põranda kaardi kasutamiseks ei pea laadimisjaam edaspidi sellel põrandal paiknema.

Piiratud puhastustsoone kasutades robotile teada andmine, missuguseid kohti ei ole vaja puhastada

Rakenduse abil saate määrata keelatud alad, kuhu robotil ei ole lubatud puhastama minna.

Virtuaalne sein ja keelutsoon

Saate kindlaks määrata virtuaalsed seinad ☒ ja keelutsoonid ☑, kuhu te ei soovi, et robot läheks. Saate näiteks luua virtuaalse seina või keelutsooni järgmistel juhtudel.

- Haprate esemete kaitsmiseks. Robot ei suuda tuvastada väikeseid takistusi, nagu kingad, mänguasjad või kaablid, ega ka läikivaid, läbipaistvaid (nt klaasist) või tumedaid takistusi ja pindu.
- Roboti kinnijäämise vältimiseks puhastamisel.



i Märkus. Robot võib jääda kinni paksul vaibal, narmastega vaibal või väga kergel vaibal (nagu vannitoas). Robot ei tuvasta põrandal olevaid kaableid.

- Roboti kaitsmiseks.

i Märkus. Robotit peab eemale hoidma vedelikest ja mürgadest kohtadest, näiteks koera jooginõust ja taimepoti alustaldrikust.

i Oluline. Virtuaalset seina ega keelutsooni ei tohi kasutada ohu eest kaitsmiseks.

i Oluline. Virtuaalsed seinad ja keelutsoonid ei tohi takistada roboti liikumist laadimisjaama.

Mopivaba tsoon

Saate koostada mopivaba tsooni ☑, kus robot ei pese vaipkatet ega vaipa.

i Märkus. Robot väldib mopivaba tsooni, kui mopipadja hoidik on kinnitatud. Kui mopipadja hoidik ei ole robotile kinnitatud, imeb robot mopivabast tsoonist tolmu.



Kuidas teie robot puhastab?

Rakendusest saate valida järgmised puhastusrutiinid.

Puhastusrutiin Kirjeldus

Regulaarne puhastamine	Regulaarne puhastamine on mõeldud teie tavaliseks igapäevaseks puhastusrutiiniks. Robot puhastab iga ruumi vastavalt teie tehtud ja puhastamisplaanis salvestatud seadetele. Kui robot ei tunne ümbrust ära, siis ta kaardistab selle ja samal ajal imeb tolmu (sel juhul pesemist ei toimu). Pärast töö lõpetamist pöördub robot tagasi laadimisjaama.
------------------------	---

Puhastusruutiin Kirjeldus

Kohandatud puhastamine Kohandatud puhastamise režiimi saab kasutada roboti tegevusjuhisteks erijuhtudel. Saate oma roboti puhastusruutiini kohandada vastavalt oma soovidele. Saate valida kolme seade vahel.

- Tuba: robot puhastab kindlaksmääratud järjekorras ühe või mitu ruumi.
- Tsoon: robot puhastab ruumis ala, mille olete kindlaks määranud.
- Koht: robot puhastab kindlaksmääratud kohas ruudukujulise 1,5 x 1,5 m suuruse ala.

i Märkus. Kohtpuhastuseks asetage robot selle ruudu keskele, mida soovite, et robot puhastaks.

Kui olete valinud ühe ülalkirjeldatud variantidest, saate valida puhastusrežiimi ja täpsustada puhastamise eelistused, samuti saate valida täpsemaid seadeid.

Puhastamise eelistuste, täpsemate seadete ja puhastamise järjekorra seadistamine



Rakenduses saate iga ruumi jaoks valida viis erinevat puhastusrežiimi. Need on standardsed režiimid, mida saab kasutada enamikul juhtudel. Saate oma puhastusrežiimi kohandada puhastamise eelistuste täpsustamise ja täpsemate seadete abil.

Puhastusrežiimid

Režiim	Kirjeldus
Märg- ja kuivpuhastus	Robot imeb tolmu ja peseb põrandat samal ajal. See režiim on mõeldud kõvakattega põrandate regulaarseks puhastamiseks. ⚠️ OLULINE. Õrna pinnaga kõvakattega põranda (nt parkett) pesemiseks seadke rakenduses niiskuse tase kõige madalamaks.
Kuiv	Robot imeb põrandalt ainult tolmu. Seda režiimi saab kasutada aladel, mida ei tohi pesta.
Vaikne	Robot puhastab minimaalse müraga. Imemisvõimsust on vähendatud ja häälhoiatused on vaigistatud.
Intensiivne	Robot imeb tolmu ja peseb põrandat samal ajal, töötades täisvõimsusel. See režiim on ette nähtud väikeste alade põhjalikuks puhastamiseks. Tähelepanu: suuri alasid ei ole soovitatav selle režiimiga puhastada. Robot liigub üle ala viis korda – puhastusaeg ja aku kasutamine suurenevad oluliselt.
Individaalne	Selle režiimi jaoks saate valida kõiki seadeid.

Puhastamise eelistused

Iga puhastusrežiimi jaoks saate täpsemalt seada järgmisi puhastamise eelistusi.

Seade	Kirjeldus
Imemisvõimsus 	<p>Imemisvõimsuse muutmine:</p> <ul style="list-style-type: none"> - Eco (säätlik): tõhusaks puhastamiseks vähese energiatarbe ja müraga. - Normal (normaalne): kõvakattega põrandate regulaarseks puhastamiseks ja peene tolmu tõhusaks eemaldamiseks nii, et võimsus ja tõhusus on optimaalses tasakaalus. - High (kõrge): suurte põrandate põhjalikuks puhastamiseks. Saab ühe laadimisega puhastada rohkem kui maksimumrežiimil. - Max (maksimum): ideaalne suuremõdulise mustuse, nt purude eemaldamiseks. Tugev imemisvõimsus eemaldab peene tolmu osakesed ka sügavalt vaipadest ja pragudest.
Niiskuse tase 	<p>Määrab kindlaks vee koguse, mis pumbatakse elektrilisest veepaagist mopile.</p> <p> OLULINE. Ärge lisage veepaaki kuuma vett ega pesuaineid.</p> <ul style="list-style-type: none"> - None (puudub): lülitage pinnakatteta puitpõrandate ja vaipade korral niiskuse tase välja. - Low (madal): õrna pinnaga põrandate (nt parkett) pesemiseks. Tolmu imemine ja pesemine eemaldab rohkem peent tolmu kui ainult tolmu imemine. - Medium (keskmine): optimaalne regulaarseks märg- ja kuivpuhastuseks. Mopp eemaldab pindmise mustuse ja bakterid, et hoida teie kodu puhta ja tervislikuna. - High (kõrge): laitmatult puhaste põrandate jaoks. Intensiivseks puhastamiseks on selle seadega koos soovitatav puhastusteed korrata kaks kuni viis korda.
Puhastustee kordamine	<p>Määrata puhastuskordade arv. Tavaliseks puhastamiseks piisab ühest puhastuskorrast. Intensiivseks puhastamiseks saab roboti programmeerida tegema kaks kuni viis puhastuskorda. Soovitatav on seda valikut kasutada ainult teatud puhastatavatel aladel, sest see mõjutab puhastamise kestust.</p>

Täpsemad seaded

Iga puhastusrežiimi jaoks saate täpsemalt seada järgmisi seadeid:

Seade	Kirjeldus
Vaibavõimsus 	<p>Vaibavõimsuse saab lülitada sisse või välja. Vaipkattele või vaibale liikumisel suurendab robot automaatselt imemisvõimsust. See seade on soovitatav hoida sisselülitatuna.</p>

Robottolmuimeja kasutamine

Ettevalmistus puhastustsükliks

- Enne roboti puhastustsükli käivitamist tehke järgmist.

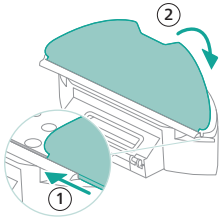

- Kinnitage pestav mopipadi mopipadja hoidiku külge.

⚠️ OLULINE. Mopipadja hoidiku saab eemaldada. Ent kui kasutate robotit koos mopipadja hoidikuga, peab pestav mopipadi olema mopipadja hoidiku külge kinnitatud ka siis, kui kasutate robotit ilma pesemiseta. See väldib põranda ja mopipadja hoidiku kahjustamist kasutamise ajal.

- Eemaldage põrandalt kõik kaablid, juhtmed, nõõrid, ja väiksemad esemed, nagu jalatsid ja mänguasjad, et robottolmuimeja neisse kinni ei jääks.
- Avage kõik siseuksed.
- Optimaalse tulemuse saamiseks niisutage eelnevalt moppi.

Esimese puhastusprogrammi käivitamine rakenduse abil

Käivitamine

- 1 Avage rakendus.



- 2 Valige puhastusrutiin: regulaarne puhastamine või kohandatud puhastamine.
- 3 Vajutage alustamise ikooni.

i Märkus. Kui aku laetus on liiga madal, ei saa puhastamine alata. Oodake, kuni robot on piisavalt laetud, enne kui käivitate puhastustsükli.

Peatamine

- 1 Vajutage rakenduses pausi ikooni. Robot peatub.
- 2 Vajutage alustamise ikooni uuesti. Robot jätkab tööd.
- 3 Vajutage laadimisjaama ikooni. Robot läheb tagasi laadimisjaama.

Roboti kasutamine ilma rakendusega

i Märkus. Optimaalse kogemuse saamiseks soovime kasutada rakendust.

Ilma rakendusega saate robotit juhtida kahe nupu abil.

- Toitenupp
 - Roboti sisse- või väljalülitamiseks vajutage toitenuppu pikemalt (3 s).
 - Puhastamise alustamiseks või peatamiseks vajutage lühidalt. Puhastamise jätkamiseks vajutage uuesti.
- Avakuva nupp
 - Lühike vajutus, kui robot ei ole puhastamas: robot läheb laadimisjaama ja algab laadimine.
 - Lühike vajutus puhastamise ajal: robot peatab puhastamise. Lühike vajutus uuesti: robot pöördub laadimiseks tagasi laadimisjaama.

- Lühike vajutus, kui robot liigub tagasi laadimisjaama: robot teeb laadimisjaama tagasipöördumisel pausi. Vajutage uuesti, et robot liiguks tagasi laadimisjaama.

Kui juhtida robotit käsitsi, siis see imeb tolmu ja peseb. Kui veepaak on tühi, siis pesemist ei toimu.

Roboti puhastusmuster

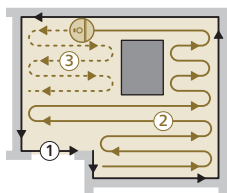

Robot puhastab kodu kindla skeemi järgi. Robot puhastab ruume ükshaaval ja alustab alati ruumi servade puhastamisest ning jätkab seejärel ruumi muude aladega.

Laadimisjaama tagasipöördumine

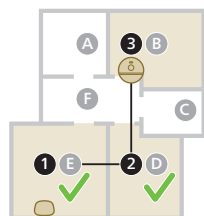

Pärast puhastustsükli lõpetamist liigub robot tagasi laadimisjaama akut laadima.

Automaatne laadimine ja töö jätkamine



Kui aku hakkab puhastamise ajal tühjenema (< 20%), liigub robot automaatselt tagasi laadimisjaama akut laadima. Kui aku on laetud, jätkab robot tööd sealt, kus see enne laadimist pooleli jäi.

Puhastamine ja hooldus

Millal hooldada?

Üksus	Puhastamine	Asendamine
Pestav mopipadi	Pärast igat kasutuskorda	3–6 kuud

134 Eesti

Peamine hari	Kord kuus	6–12 kuud
Pestav filter	Kord kuus	3–6 kuud
Külgmine hari	Kord kuus	6–12 kuud
Peamised rattad ja universaalne ratas	Kord kuus	-
360° lasernavigatsiooni (LiDAR) andur	Kord kuus	-
Andurid: <ul style="list-style-type: none">- IP-vastuvõtja jaama leidmiseks- Infrapunasisignaali saatja sideks laadimisjaamaga- Kukkumisvastased andurid (3 tk)	Kord kuus	-
Roboti ja laadimisjaama laadimisklmemmid	Kord kuus	-
Tolmukambri ja veepaagi kohalolemise tuvastamise andurid	6 kuud	-
Tolmukamber	Tühjendage tolmuksambrit pärast igat kasutust.	

Mopipadja ja tolmuksambri puhastamine

Pestava mopipadja puhastamine

- 1 Tõmmake pestav mopipadi takjariba küljest lahti ja lükake pestava mopipadja sirge külge pilust välja.

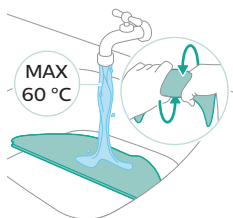
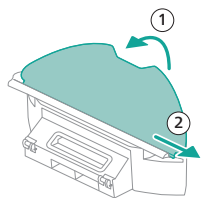

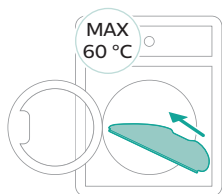

2 Loputage ja puhastage pestavat mopipatja veega või peske pesumasinas.

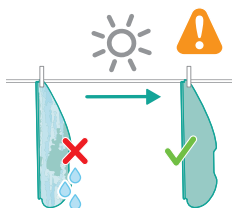

3 Laske pestaval mopipadjal õhu käes kuivada.

i Märkus. Ärge kasutage pestava mopipadja kuivatamiseks muid viise.

Tolmukambri puhastamine

1 Tõmmake tolmukamber veepaagist välja.

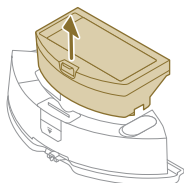

2 Avage tolmukambri kaas ja tühjendage tolmukamber tolmust.

i Märkus. Ärge ajage tolmukambri kaant segamini pestava filtri kaanega.

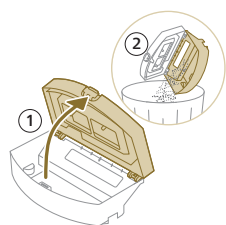

3 Avage pestava filtri kaas ja tõmmake pestav õhufilter välja.

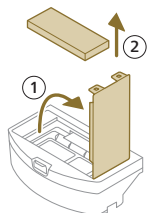

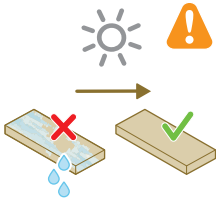

4 Loputage pestavat filtrit veega ja laske pestaval filtril õhu käes kuivada.

i Märkus. Ärge kasutage pesuaineid.

i Märkus. Ärge kasutage pestava filtri kuivatamiseks muid viise.

5 Pange pestav filter vastu tolmu kambril filtrilukku ja lükake pestav filter sisse.

6 Lükake pestav filter alla.

7 Sulgege pestava filtri kaas.

8 Lükake tolmu kamber tagasi veepaaki.

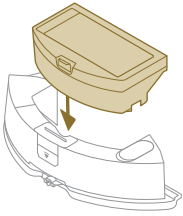

Veepaagi puhastamine

1 Vajutage veepaagi vabastamisnuppu.

2 Tõmmake veepaak robotist välja.

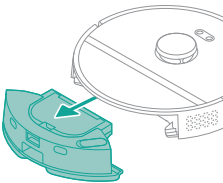

3 Võtke tolmu kamber veepaagist välja.

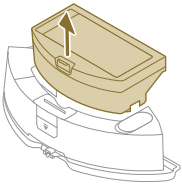

4 Loputage veepaak kraaniveega.

5 Kuivatage veepaak väljastpoolt lapiga.

i Märkus. Ärge kasutage pesuaineid.

⚠ OLULINE. Ärge peske veepaaki nõudepesumasinas.

6 Hoidke veepaagi tihendus kork lahti ja laske veepaagi sisemusel õhu käes kuivada.

i Märkus. Ärge kasutage veepaagi kuivatamiseks muid viise.

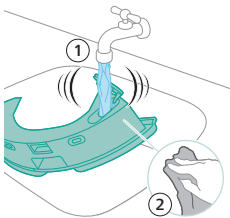

- 7 Pange tolmukamber tagasi veepaaki.

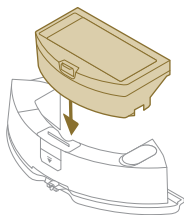

- 8 Täitke veepaak vee sisselaskeava kaudu. Pange veepaak õigesti kohale.

i Märkus. Veenduge, et veepaak oleks väljastpoolt kuiv.

i Märkus. Ärge kasutage pesuaineid.

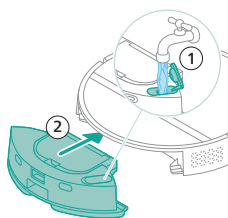

Peamise harja puhastamine

- 1 Pange robot tagurpidi tasasele stabiilsele pinnale.
- 2 Vajutage samal ajal harja kate vabastusnuppe.
- 3 Tõstke harja kate üles ja eemaldage.

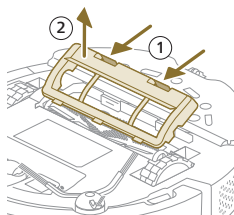

- 4 Tõmmake peamine hari välja.
- 5 Kasutage puhastusvahendit, et lõigata karvad läbi.

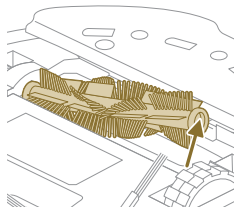

- 6 Eemaldage peamiselt harjalt karvad ja prügi.

⚠ Nõuanne. Kasutage puhastusvahendi harjaga otsa, et eemaldada peamiselt harjalt prügi.

- 7 Kui olete peamise harja otsalt eemaldanud korgi, pange see tagasi.

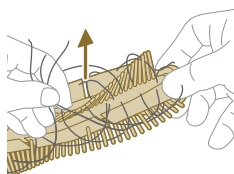

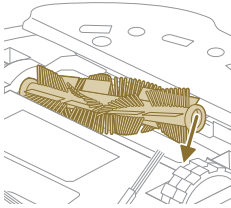
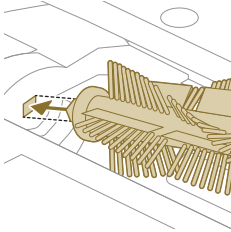

- 8** Pange peamine hari õigesti kohale. Pistke ruudukujuline pulk ruudukujulisse auku ja pange hari õigesti kohale.

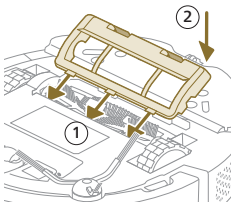

- 9** Pange harja kate keelekesed õigestesse väljalõigetesse.
10 Lükake harja kate sisse.

Külgmise harja puhastamine

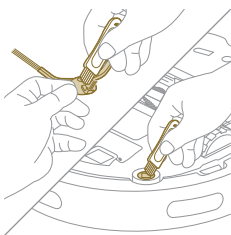

- 1** Pange robot tagurpidi tasasele stabiilsele pinnale.
- 2** Eemaldage külgmine hari.
- 3** Kasutage külgmiselt harjalt ja robotilt tolmu või ebemete eemaldamiseks pehmete harjastega harja (nt hambaharja).

⚠ Nõuanne. Saate külgmiselt harjalt ja robotilt tolmu või ebemete eemaldamiseks kasutada puhastusvahendi harjaga otsa.

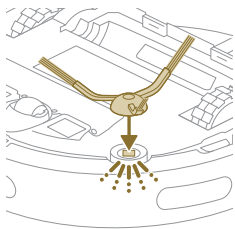

- 4 Kinnitage külgmine hari, klõpsates selle roboti põhja külge õigesse asendisse.

Peamiste rataste ja eesmise ratta puhastamine

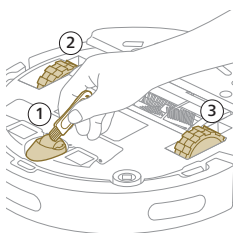

- 1 Pange robot tagurpidi tasasele stabiilsele pinnale.
- 2 Kasutage eesmiselt rattalt ja peamistelt ratastelt tolmu või ebemete eemaldamiseks pehmete harjastega harja (nt hambaharja).

! Saate ratastelt tolmu või ebemete eemaldamiseks kasutada puhastusvahendi harjaga otsa.

Andurite, ühenduspistikute ja infrapuna signaali akna puhastamine

Seadme hea puhastusvõime säilitamiseks tuleb andureid, ühendusklemme ja infrapuna signaali akent aeg-ajalt puhastada.

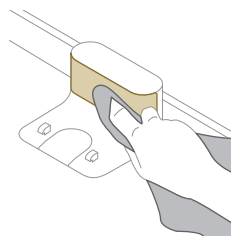
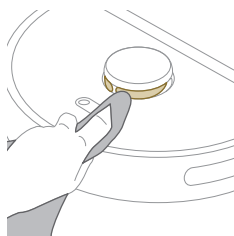
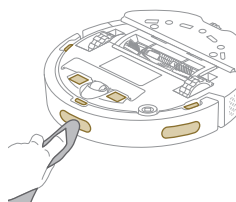

- 1 Eemaldage laadimisjaama pistik seinakontaktist.
- 2 Kasutage pehmet mitteabasiivset kuiva lappi. Vajaduse korral niisutage lapp kergelt.
- 3 Puhastage osad.

i Märkus. Ärge kasutage pesuaineid.

- 4 Kuivatage osad ja pinnad kuiva lapiga.

i Märkus. Ärge kasutage osade kuivatamiseks muid viise.

Pikaajaline hoiustamine

- 1 Laadige aku täis.

2 Hoiustage robotit temperatuurivahemikus 8 °C kuni 35 °C.

Kasutajaliidese signaalid ja nende tähendus

s

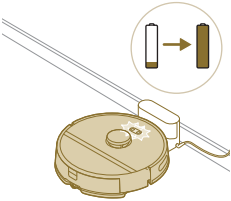
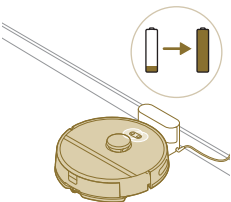
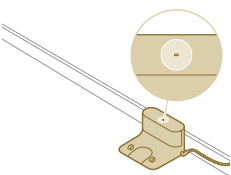
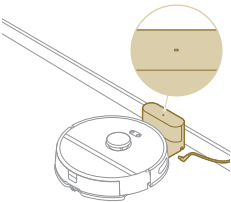
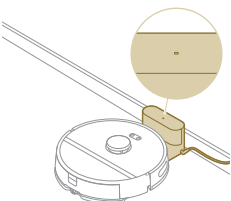
Signaal	Signaali kirjeldus	Signaali tähendus
	Märgutuled roboti kahel nupul vilguvad aeglaselt.	Roboti aku laeb.
	Roboti peal oleva kahe nupu tuled põlevad püsivalt.	Robot on täis laetud.
	Märgutuli jaamal põleb pidevalt.	Jaama pistik on seinakontaktis, aga robot pole ühendatud.
	Märgutuli jaamal ei põle.	Jaama pistik pole seinakontaktis ja robot pole ühendatud.
	Märgutuli jaamal ei põle.	Jaama pistik on seinakontaktis ja robot on ühendatud.

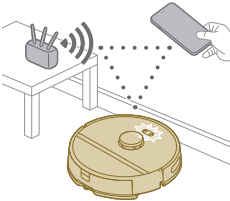
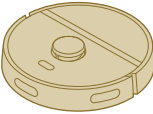
Signaal	Signaali kirjeldus	Signaali tähendus
	<p>Roboti kahel nupul olevad tuled vilguvad oranžilt.</p>	<p>Robot on Wi-Fi seadistusrežiimil.</p>
	<p>Roboti tuled kustuvad.</p>	<p>Robot on läinud puhkerežiimile. Robot läheb puhkerežiimi, kui ta ei ole jaama tagasi tulnud. Roboti äratamiseks vajutage toitenuppu kolm sekundit või kauem. Seejärel saatke robot jaama rakenduse kaudu või vajutades kodunuppu.</p>

Roboti lähtestamine või tehaseseadete taastamine

Saate roboti lähtestada/taastada, kui vajutate ja hoiate 15 sekundit all nii roboti peal olevat kodunuppu kui ka toitenuppu.

i Märkus. Pärast roboti lähtestamist või tehaseseadete taastamist tuleb robot rakendusega uuesti ühendada ja rakenduses olevad asjakohased seaded eemaldatakse.

Osade vahetamine

Tarvikute tellimine

Tarvikute ja varuosade ostmiseks kasutage veebilehte www.philips.com/myrobot3000 või külastage Philipsi müügiesindust. Samuti võite pöörduda oma riigi Philipsi klienditeeninduskeskusse (vt kontaktandmeid rahvusvahelise garantii lehelt).

Asendatavad osad:

XV1430

Asendatavad pestavad mopid



XV1433

Hoolduskomplekt, mis sisaldab 2 filtrit, 1 peamist harja ja 1 külgmist harja.

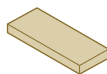

Aku eemaldamine

Aku eemaldamiseks tuleb järgida alljärgnevat juhiseid. Võite aku eemaldamiseks viia roboti Philipsi volitatud hoolduskeskusesse. Teile lähima hoolduskeskuse aadressi saamiseks võtke ühendust oma asukohariigi Philipsi klienditeeninduskeskusega.

Rakendage kõiki vajalikke ohutusmeetmeid, kui kasutate toote avamisel tööriistu ja kõrvaldate laetava aku kasutuselt.

Hoiatus! Enne aku eemaldamist kontrollige, et toode on laadimisjaamast lahti ühendatud ja et aku on täiesti tühi.

- 1 Käivitage robot toas mõnes kohas, kuid mitte laadimisjaamas.
- 2 Laske robotil töötada seni, kuni aku on tühi; nii saate olla kindel, et aku on enne eemaldamist ja kasutusest kõrvaldamist täiesti tühi.
- 3 Keerake akupesade kruvid lahti ja eemaldage kate.

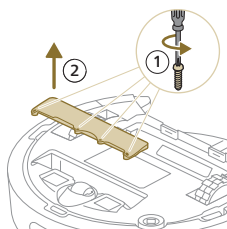

- 4 Tõstke välja laetav aku ja ühendage see lahti, vajutades akuliidese vabastamiseks väikesele klambrile akuliidesele.
- 5 Viige robot ning aku elektriliste ja elektrooniliste jäätmete kogumispunkti.

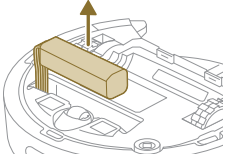

Garantii ja tootetugi

Kui vajate lisateavet või abi, külastage Philipsi veebilehte

www.philips.com/support või lugege läbi üleilmne garantiileht.

Teie robottolmuimeja on konstrueeritud äärmiselt hoolikalt. Kui see vajab remonti, aitab teie riigi klienditoe keskus korraldada vajalikud parandustööd võimalikult kiiresti ja mugavalt. Kui teie riigis puudub klienditugi, külastage oma kohalikku Philipsi edasimüüjat.

Kasutusest kõrvaldamine ja ringlussevõtt

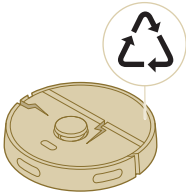

Ärge visake robotit olmeprügi hulka. Viige see elektroonikaromude kogumispunkti.

Veaotsing

Selles peatükis võetakse kokku kõige levinumad probleemid, mis teil seadmega tekkida võivad. Kui teil ei õnnestu probleemi allpool toodud teabe abil lahendada, minge roboti rakendusse Philips HomeRun või külastage veebilehte **www.philips.com/myrobot3000**, kust leiate ka abistavad videod ja korduma kippuvad küsimused. Võite ühendust võtta ka oma riigi klienditeeninduskeskusega.

Tõrge	Võimalik põhjus	Lahendus
Robot ei lülitu sisse.	Aku hakkab tühjaks saama.	Laadige robotit enne kasutamist jaamas.
	Ümbritseva õhu temperatuur on liiga madal või liiga kõrge.	Kasutage robotit temperatuuril 8 °C kuni 35 °C.
Robotit ei õnnestu rakendusega siduda.	Robot ei ole enam sidumisrežiimis.	Viige robot tagasi sidumisrežiimi, hoides samal ajal all kodunuppu ja toitenuppu (tuled vilguvad oranžilt).

Tõrge	Võimalik põhjus	Lahendus
	Wi-Fi-ühendus (signaal) ei ole hea.	Viige robot kohta, kus on hea Wi-Fi-signaal.
	Valitud on vale Wi-Fi-võrk.	Kontrollige, et oleks valitud õige Wi-Fi-võrk.
	kasutatud parool on vale.	Kontrollige, et kasutaksite õiget Wi-Fi parooli.
	Rakenduses on valitud vale roboti mudel.	Kontrollige, et oleks valitud õige roboti mudel.
	Alla on laaditud vale rakendus	Kasutage rakendust, mille olete alla laadinud QR-koodi abil kiirjuhendist.
Ühendus rakenduse ja roboti vahel katkeb.	Robot on Wi-Fi-signaali levialast väljas.	Oodake, kuni robot liigub tagasi kohta, kus on hea Wi-Fi-signaal.
	Robot on läinud puhkerežiimile.	Robot läheb puhkerežiimi, kui ta ei ole jaama tagasi tulnud. Roboti äratamiseks vajutage toitenuppu kolm sekundit või kauem. Seejärel saatke robot jaama rakenduse kaudu või vajutades kodunuppu.
	Wi-Fi parool on muutunud.	Kui Wi-Fi andmed on muutunud: lisage robot rakendusse uuesti.
	Wi-Fi-võrgu nimi on muutunud.	Kui Wi-Fi andmed on muutunud: lisage robot rakendusse uuesti.
	Rakenduse konto muutus.	Kui kontoandmed muutusid, lisage robot rakendusse uuesti.
E-kiri koos kinnituskoodiga pole kohale jõudnud.	Kinnituskoodi sisaldava e-kirja saamiseks võib kuluda kuni üks minut.	Oodake e-kirja rohkem kui üks minut.
	E-kirja pole saadetud.	Vajutage uuestisaatmise nuppu.
	E-kiri võib olla sattunud spämmi või rämpsposti kausta.	Kontrollige spämmi või rämpsposti kaustasid. (Saatja e-posti aadress algab järgmiselt: HomeRun_noreply@).
	Kasutatav e-posti aadress on vale.	Kontrollige, kas kasutasite õiget e-posti aadressi.
	Telefonil või arvutil ei ole e-posti vastuvõtmiseks head internetiühendust.	Veenduge, et telefonil või arvutil oleks hea internetiühendus.
Robot ei suuda leida jaama.	Jaama on puhastustsükli käigus liigutatud.	Pange jaam tagasi samale kohale, kus see oli enne puhastustsükli alustamist.
	Jaam ei ole ühendatud toiteallikaga.	Ühendage laadimisjaam toiteallikaga.

Tõrge	Võimalik põhjus	Lahendus
	Roboti ja/või laadimisjaama andurid on määrdunud.	Puhastage roboti ja laadimisjaama kõik andurid.
	Keelutsoon on jaamale liiga lähedal.	Ärge salvestage keelutsoone jaamale liiga lähedale.
	Jaam on paigutatud väga ereda valgusega kohale.	Ärge pange jaama kohta, kus on väga ere valgus (nt otsene päikesevalgus), sest see võib häirida infrapunasignaali.
Robot lükkab jaama eemale.	Jaam ei ole pandud seina vastu.	Pange jaam nii, et selle tagumine pool oleks vastu seina.
	Roboti ja/või laadimisjaama andurid on määrdunud.	Puhastage roboti ja laadimisjaama kõik andurid.
	Jaama ümber ei ole piisavalt ruumi (0,5 meetrit kummalgi pool ja 1,5 m jaama ees).	Veenduge, et jaama ümber oleks piisavalt ruumi.
Robot ei puhasta põrandat korralikult.	Roboti tolmukamber on täis.	Tühjendage roboti tolmukamber.
	Veepaak on tühi.	Täitke veepaaki aegsasti.
	Esemed on harjadesse kinni jäänud.	Eemaldage harjadest takistused.
	Filter on puhastamata.	Puhastage filtrit regulaarselt.
	Musta vee paak puudub või on korralikult paigaldamata.	Pange filter korralikult tagasi.
	Pestav mopp tuleb välja vahetada.	Asendage XV1430 pestav mopp. Ostke uus XV1430 pestav mopp rakenduse kaudu või aadressilt www.philips.com/myrobot3000
Robot ei kasuta pesemise ajal vett või kasutab seda vähe.	Veetase on seadistatud liiga madalaks.	Seadistage rakenduses veetase kõrgemaks.
Mopist tuleb liiga palju vett / robot teeb põrandat liiga märjaks.	Veetase on seadistatud liiga kõrgele.	Seadistage rakenduses veetase madalamaks. ⚠ OLULINE. Õrna pinnaga kõvakattega põrandat (nt parkett) pesemiseks seadke rakenduses niiskuse tase kõige madalamaks.
Robot jätab alad puhastamata / robot ei puhasta kogu ala / robot on hakanud teatud kohti vahele jätma	Roboti andurid ei ole enam puhtad.	Puhastage roboti andurid kuiva lapiga.

Tõrge	Võimalik põhjus	Lahendus
	Robot töötab libedal poleeritud põrandal.	Veenduge, et põrand oleks kuiv, enne kui robot alustab puhastamist.
	Robot ei pääse teatud aladesse, mis on mööbli või takistustega blokeeritud.	Korrastage puhastatav ala, pannes mööbli ja väiksemad esemed eest ära oma kohale.
	Puhastatav ala ei ole korras.	Enne kui robot alustab puhastamist, eemaldage põrandalt väikesed esemed ja korrastage puhastatav ala.
	Robot hoiab keelutsoonide ja mopivabade tsoonide läheduses turvalist kaugust ja see võib olla põhjuseks, miks robot ei lähe teatud aladesse.	Muutke keelutsoon või mopivaba tsoon rakenduses natuke väiksemaks.
Robot on kaabli „söömise“ tõttu kinni jäänud.	Põrandal on kaablid, mida robot ei suuda tuvastada.	Peatage robot ja eemaldage harja kate. Võtke peamine hari ära ja kontrollige, kas külgmise harja külge on midagi kinni jäänud: eemaldage külgmise hari, võtke kaabel ära ja pange külgmise hari tagasi. Enne puhastustsükli alustamist eemaldage põrandalt kõik kaablid.
Robot kukub trepist alla.	Roboti põhja all olevad kukkumisvastased andurid on määrdunud.	Puhastage roboti põhja all olevad kukkumisvastased andurid.
	Trepi ülemisele astmele on pandud esemed, mille robot tuvastab ja seetõttu arvab, et edasiminemine on ohutu.	Eemaldage kõik esemed, mis on pandud trepi ülemisele astmele.
Robot ei lae või tühjeneb väga kiiresti.	Robotit hoitakse liiga kuumas või liiga külmas ruumis.	Laadige ja hoidke robotit temperatuurivahemikus 8 °C kuni 35 °C.
Veepaagis on vaht ja robot liigub kummaliselt.	Veepaaki on lisatud pesuainet, mis muudab roboti liikumise libisevaks.	Ärge enam kunagi lisage veepaaki pesuainet. Puhastage robot ja selle rattad, sealhulgas loputage veepaak põhjalikult.
Robot teeb ebatavalist müra.	Musta vee paak puudub või on korralikult paigaldamata.	Kontrollige, kas filter on korralikult tagasi pandud.
Harjad ei pöörle enam.	Karvad on peamise harja külge kinni jäänud.	Eemaldage karvad robotiga kaasasoleva harja puhastusvahendiga.
	Muud esemed on harjadesse kinni jäänud.	Eemaldage harjadest muud esemed.
	Peamine hari ei ole õigesti tagasi pandud.	Võtke peamine hari küljest ära ja pange uuesti külge tagasi.
		Kui peamine hari ei ole õigesti tagasi pandud: pange nelinurkne võll korralikult nelinurksesse auku.

Tõrge	Võimalik põhjus	Lahendus
Külgmine hari on deformeerunud.	Midagi võib olla külgmise harja külge kinni jäänud.	Pange hari mõneks ajaks kuuma vette ja laske kuivada. Ostke uus külgmine hari rakenduse kaudu või aadressilt www.philips.com/myrobot3000
Robot ei lähe musta värvi põrandale.	Robot arvab, et süsimust põrand kujutab endast kukkumisohtu – järsaku tuvastamine on aktiveeritud.	Veenduge, et süsimusta põrandaga ruumis oleks tuli põlema pandud. Puhastage roboti põhja all olev kukkumisvastane andur.
Seadistatud on ajakava, kuid robot ei hakka vastavalt ajakavale puhastama.	Mitte-segada-funktsioon võib olla aktiveeritud.	Kontrollige rakenduses, ega mitte-segada-funktsioon pole sisse lülitatud ajakavaga samal ajal.
	Robot on puhkerežiimil.	Veenduge, et robot laeks jaamas. Robot läheb puhkerežiimi, kui ta ei ole jaama tagasi tulnud. Roboti äratamiseks vajutage toitenuppu kolm sekundit või kauem. Seejärel saatke robot jaama rakenduse kaudu või vajutades kodunuppu.
	Rakenduses on valitud vale ajavöönd.	Ajavööndit saate muuta rakenduses, valides „Profiil“ alt „Minu konto“.
	Robot on kaotanud ühenduse Wi-Fi-võrguga.	Kontrollige, et Wi-Fi-võrk töötaks.
	Roboti aku on tühi.	Kontrollige, et laadimisjaam oleks ühendatud toiteallikaga.
Roboti rakendusse ei saa sisse logida.	E-posti aadress on muutunud.	Kui e-posti aadress on muutunud, looge uus rakenduse konto.
	Parool on vale.	Sisestage õige parool. Kui olete parooli unustanud, klõpsake nuppu „unustasin parooli“ ja järgige juhiseid.
	Valitud on vale riigipiirkond.	Valige rakenduses õige riigipiirkond.
Rakenduse või püsivara uuenduste kohta saadetakse jätkuvalt hüpikteateid.	Rakenduse või püsivara uuendused on installimata.	Roboti pidevaks täiustamiseks soovitame installida kõik uuendused.
Roboti rakendus Philips HomeRun pole minu riigis saadaval.	VPN võib blokeerida juurdepääsu õige riigi teabele.	Lülitage välja kõik VPN-teenused, mida kasutate.

Tõrge	Võimalik põhjus	Lahendus
	Google'i või Apple'i konto võib olla seadistatud muu riigi peale.	Muutke Google'i või Apple'i konto teavet, et see vastaks riigile, kust te roboti ostsite.
Püsivara värskendamine ebaõnnestub.	Aku laetus on liiga madal.	Värskenduse installimiseks peab roboti aku olema laetud rohkem kui 20%.
	Robot ei ole jaamas.	Veenduge, et robot laeks jaamas, kui installite värskendust.
	Wi-Fi-signaal ei ole piisavalt hea.	Veenduge, et robot oleks hea Wi-Fi-signaaliga kohas.
Robot lõpetas kaardistamise, aga rakenduses kaarti ei näe.	Robot ei alustanud ega lõpetanud jaamas.	Kaardi koostamiseks veenduge, et robot alustaks ja lõpetaks jaamas. Kui kaart on rakenduses salvestatud, saate kasutada robotit ilma jaamata.
Kaart on rakendusest kadunud.	Kaartide maksimaalne arv on saavutatud.	Robot koostab uue kaardi, kui tuvastab uue keskkonna. Kui viis kaarti on juba olemas, tühistab robot mõne vana kaardi. Kui soovite olla kindel, et robot kaarti ei tühistaks, lukustage see rakenduses. Korraga saate lukustada kolm kaarti.

Contenido

Introducción	149
Descripción del producto	150
Antes de utilizarlo por primera vez	151
Preparación para su uso	151
Señales sonoras	155
Cómo funciona el robot	156
Uso del robot	160
Limpieza y mantenimiento	162
Indicaciones de la interfaz de usuario y significado	169
Reiniciar/restaurar el robot	170
Sustitución	170
Garantía y asistencia	172
Eliminación y reciclaje	172
Resolución de problemas	172

Introducción

Enhorabuena por adquirir un robot aspirador y friegasuelos Philips HomeRun serie 3000 Aqua. Para sacar el máximo partido del robot y acceder a todas las funciones avanzadas, puedes descargar e instalar la app del robot Philips HomeRun. También encontrarás vídeos de ayuda y preguntas frecuentes en la app o visitando **www.philips.com/myrobot3000**.

Lee atentamente el folleto de seguridad antes de usar el robot por primera vez y consévalo por si necesitaras consultarlo en el futuro.

Descripción del producto

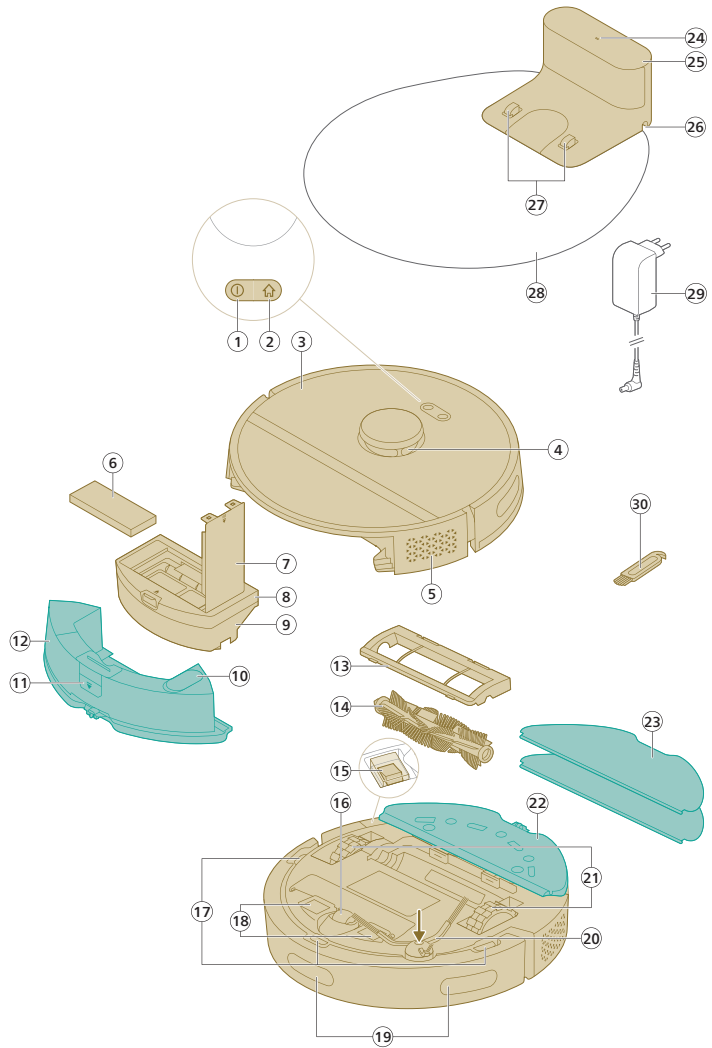

- 1 Botón de encendido/apagado
- 2 Botón de inicio
- 3 Cubierta superior
- 4 Navegación láser 360° (LiDAR)
- 5 Salida de aire
- 6 Filtro lavable
- 7 Tapa del filtro lavable
- 8 Tapa de vaciado del depósito de polvo
- 9 Depósito de polvo
- 10 Entrada de agua

- 11 Botón de liberación del depósito de agua
- 12 Depósito de agua
- 13 Cubierta del cepillo
- 14 Cepillo principal
- 15 Botón de encendido/apagado
- 16 Rueda giratoria delantera
- 17 Sensor anticaída (3 unidades)
- 18 Puntos de contacto de carga (robot)
- 19 Sensor para guiar al robot de vuelta a la base (3 unidades)
- 20 Cepillo lateral
- 21 Ruedas principales
- 22 Soporte para mopa
- 23 Almohadilla para mopa lavable (2 unidades)
- 24 Piloto indicador
- 25 Base (de carga)
- 26 Toma para cable de alimentación
- 27 Puntos de contacto de carga (base)
- 28 Esterilla
- 29 Adaptador de corriente
- 30 Cepillo de limpieza

Antes de utilizarlo por primera vez

- 1 Sacar el aparato de la caja y retirar todo el embalaje.
- 2 Retirar las cubiertas protectoras.
- 3 Si observas alguna señal de daño visible, ve a www.philips.com/support o ponte en contacto con el Centro de servicio de atención al consumidor de tu país.

Preparación para su uso

📌 Consejos para elegir la mejor ubicación para instalar la base:

- No coloques la base a la luz del sol ni debajo de un mueble. Esto bloqueará la señal infrarroja que ayuda al robot a encontrar el camino para regresar a la base.
- Instala la base en una superficie llana contra una pared.
- Instala la base en un suelo duro.
- No coloques la base cerca de escaleras o de una fuente de calor (radiador).
- Instálala en una ubicación con una buena cobertura Wi-Fi.

Instalar la base

- 1 Instala la base dentro de las dimensiones correctas de ubicación.

i Nota: Mantén un espacio de 0,5 metros respecto a los laterales de la base y 1,5 metros respecto a la parte delantera de la base.

- 2 Conecta la base a la fuente de alimentación.
- 3 Asegúrate de que la parte restante del cable de alimentación quede bien oculta detrás de la base para que el robot no pueda pasarle por encima.

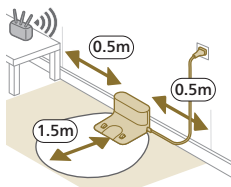

Instalar el soporte para mopa y la almohadilla para mopa

- 1 Acopla el soporte para mopa al fondo del depósito de agua del robot.

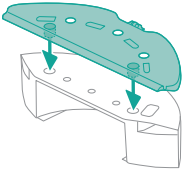

- 2 Desliza el lado recto de la almohadilla para mopa en la ranura correcta del soporte para mopa y adhiere la almohadilla para mopa al material de velcro del soporte para mopa.

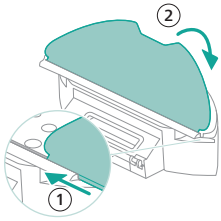

Cargar el robot

- 1 Pulsa el interruptor de encendido/apagado de la parte inferior del robot para encenderlo.
- 2 Gira el robot a la posición correcta y ponlo en el suelo delante de la base.
- 3 Asegúrate de que la base esté conectada a la toma de corriente.

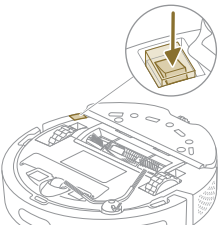

- 4 Pulsa el botón de inicio. El robot se mueve para colocarse en la posición correcta en la base.
- 5 Espera hasta que el robot esté completamente cargado.

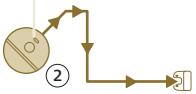

Si la batería está agotada, el robot no girará para colocarse en la posición correcta. En este caso, sigue los pasos a continuación:

- 1 Gira el robot a la posición correcta y ponlo en el suelo delante de la base. El depósito de agua deberá estar de espaldas a la base.
- 2 Alinea los puntos de contacto de carga de la parte frontal del robot con los puntos de contacto de carga de la base.

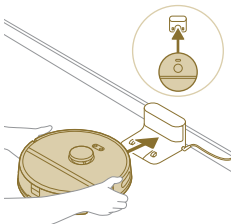

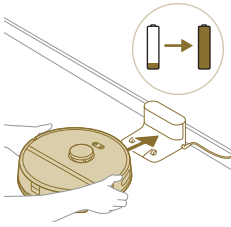

- Empuja el robot contra la base de modo que los contactos de carga del robot hagan contacto con los contactos de carga de la base.

i Nota: Asegúrate de que el robot esté en la posición correcta y de que empiece a cargarse. Los pilotos de los dos botones de la parte superior del robot parpadearán lentamente. Si la batería está vacía, el robot podría tardar en indicar que está cargándose.

- Espera hasta que el robot esté completamente cargado.

i Nota: Asegúrate de que el robot esté completamente cargado antes de utilizarlo por primera vez.

Descarga la app, regístrate y conéctate a la red Wi-Fi.

Contenido de la app

Puedes manejar el robot con la app del robot Philips HomeRun. La app permite manejar el robot y ofrece ayuda y soporte:

- Vídeos sobre la utilización.
- Manual del usuario completo.
- Preguntas más frecuentes.
- Contacta con el servicio de atención al consumidor.
- Crea un mapa de tu hogar.
- Selecciona qué habitaciones limpiar.
- Elige entre diferentes modos de limpieza y ajustes para cada habitación.
- Ve el estado del ciclo de limpieza en tiempo real y el nivel de la batería.
- Recibe notificaciones y alertas.
- Programa un ciclo de limpieza.
- Ve el estado de mantenimiento y busca piezas de repuesto.

Descargar la app

- Escanea el código QR en la tapa de este manual del usuario o bien en el embalaje del robot.

O bien:

Busca "Philips HomeRun robot app" en la Apple App Store o en una de las Android App Stores.

- Descarga e instala la app.
- Sigue las instrucciones que figuran en la app.



Registrar una cuenta personal

Puedes registrar una cuenta personal para beneficiarte de las siguientes ventajas:

- Controlar el robot desde más de un dispositivo, p. ej., un smartphone y una tableta, o añadir múltiples usuarios de la casa.
- Haz back-ups de datos importantes como planes de limpieza personalizados de tu hogar.



i Nota: Si cambias de teléfono y no tienes una cuenta, perderás todos los planes de limpieza personalizados.

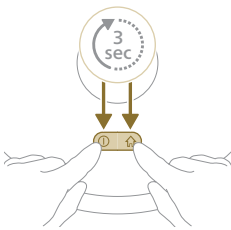
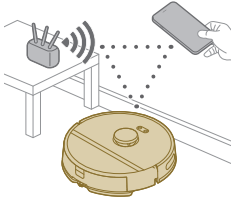

i Importante: Philips valora y respeta tu privacidad. Antes de registrarte, en la app encontrarás un enlace a nuestro aviso de privacidad.

Configuración de la conexión Wi-Fi

i Antes de empezar: Asegúrate de que el robot y tu dispositivo móvil tengan una buena cobertura Wi-Fi.

- 1 Pulsa el botón de "Add robot" ("Añadir robot") en la app y sigue las instrucciones.
- 2 Empareja el robot con la red Wi-Fi en la app.
- 3 Mantén pulsados al mismo tiempo el botón de encendido/apagado y el botón de inicio durante tres segundos. Los pilotos de los botones parpadearán en naranja para indicar que el robot está en modo de configuración Wi-Fi.
- 4 Haz clic en el botón de conexión si está visible en la app para conectarte a la red **"Philips robot"**.

i Nota: Si el botón de conexión no está visible en la app, sal de ella y ve a Wi-Fi en "Ajustes" en tu dispositivo móvil. Ahí podrás seleccionar y conectarte a la red **"Robot Philips"**.



Si el emparejamiento Wi-Fi da error:

- Comprueba tu conexión Wi-Fi.
- Comprueba si has seleccionado el modelo correcto.
- Comprueba si has introducido la contraseña correcta de la conexión Wi-Fi.
- Comprueba si el robot sigue estando en modo de configuración Wi-Fi.

i Nota: Esto se puede detectar si los pilotos de los dos botones del robot siguen parpadeando en naranja.

i Nota: Si no puedes resolver el problema, ve a www.philips.com/myrobot3000 para obtener información de soporte y los datos de contacto del servicio de atención al consumidor.

Señales sonoras



- El idioma de la alerta por voz del robot puede cambiarse de inglés a tu idioma local. Para cambiar el idioma, descarga la app y conecta el robot mediante Wi-Fi para que se pueda descargar el nuevo idioma.
- La app emitirá alertas y recordatorios si el robot requiere atención. De esta forma estarás totalmente informado del estado en tiempo real incluso si el robot limpia mientras estás fuera de casa.

Elige el idioma de las alertas por voz

i Puedes elegir el idioma de las alertas por voz inmediatamente después de haber conectado el robot mediante Wi-Fi

- 1 Asegúrate de que el robot esté conectado con la app.
- 2 Hay dos lugares de app donde puedes encontrar la opción para cambiar el idioma de la alerta por voz.
 - En la misma pantalla de la app donde se te pide que des un nombre al robot
 - O bien pulsando las tres líneas en la parte superior izquierda y eligiendo la pestaña de ajustes del Robot.
- 3 A continuación, elige allí el idioma de la alerta por voz.

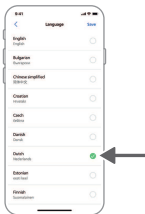

Cómo funciona el robot

Crear un mapa



Cómo se crea un mapa

El robot recorre las habitaciones y la navegación láser las escanea rápidamente para crear un mapa  de la planta.

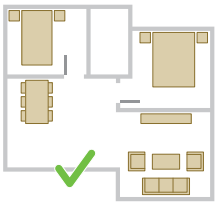

Editar mapa

En la app puedes usar Editar mapa para:

- Editar habitaciones (unir/dividir habitaciones, poner nombre a las habitaciones) para personalizar la rutina de limpieza del robot en cada habitación.
- Configurar áreas restringidas para especificar dónde el robot debe limpiar y dónde no.
- Crea un mapa de cada planta de la casa y almacena hasta 5 mapas. Cada vez que utilizas el aparato, se genera un mapa nuevo en el nuevo entorno. Si hay mapas que utilizas con frecuencia y no quieres sobrescribirlos accidentalmente, puedes bloquear hasta 3 mapas.

Preparación de la habitación para crear un mapa

Antes de empezar a crear un mapa, asegúrate de:

- Ordenar la zona.
- Coloca los muebles en el lugar adecuado.
- Retirar los obstáculos sueltos y pequeños.

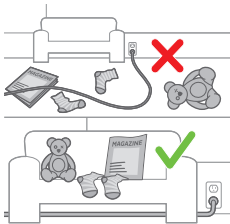

i Nota: Es importante evitar almacenar los obstáculos de forma permanente en el mapa.

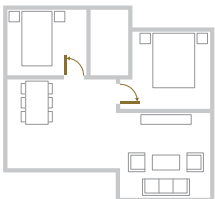

- Abrir todas las puertas internas de la casa y cerrar las puertas al exterior.

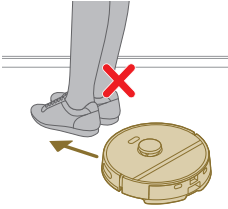

i Importante: Asegúrate de que el robot no pueda quedarse bloqueado durante el uso.

Crear un mapa



i Importante: Durante el proceso de creación del mapa el robot no limpiará.

i Importante: Para crear el mapa de una planta, es muy importante colocar la base en la planta cuyo mapa deseas crear porque el robot debe estar en la base al empezar y terminar de crear el mapa. Si quieres crear un mapa de la segunda planta, la base deberá estar colocada allí durante el proceso de creación del mapa. Posteriormente el mapa de esta planta puede utilizarse incluso si la base está en otra planta.

Define zonas de limpieza restringidas para indicarle al robot dónde no debe limpiar.

En la app puedes configurar áreas restringidas para indicar dónde el robot puede limpiar y dónde no.

Pared virtual y zona prohibida

Crea paredes virtuales  y zonas prohibidas  para aquellas zonas donde no quieres que vaya el robot. Por ejemplo, puedes crear paredes virtuales y zonas prohibidas para:

- Proteger objetos frágiles. El robot no puede detectar obstáculos pequeños, como zapatos, juguetes o cables, ni tampoco obstáculos ni superficies brillantes, transparentes (p. ej., cristal) ni oscuras.
- Impedir que el robot se quede atascado durante la limpieza.



i Nota: El robot puede quedarse atascado en alfombras gruesas, alfombras con flecos o esterillas muy finas como en el cuarto de baño. El robot tampoco puede detectar cables en el suelo.

- Proteger el robot.

i Nota: El robot debe mantenerse alejado de líquidos y zonas mojadas como cuencos de mascotas y bandejas para plantas.

i Importante: las paredes virtuales y las zonas prohibidas no deben utilizarse para proteger de peligros.

i Importante: las paredes virtuales y las zonas prohibidas no deben impedir al robot regresar a la base.



Zona sin mopa

Crea zonas sin mopa  para impedir que el robot friegue alfombras o esterillas.

i Nota: El robot evitará las zonas sin mopa cuando el soporte para mopa esté acoplado. Cuando el soporte para mopa no esté acoplado al robot, el robot aspirará la zona sin mopa.

Cómo limpia el robot

En la app pueden seleccionarse las siguientes rutinas de limpieza:

Rutina	Descripción
Limpieza automática	<p>La limpieza automática está pensada para tus rutinas normales de limpieza diaria. El robot limpia cada habitación según los ajustes que hayas especificado y guardado en el plan de limpieza. Si el robot no reconoce el entorno, creará un mapa del mismo y lo limpiará simultáneamente (en este caso el robot no friega). Una vez realizada la limpieza, regresará a la base.</p>
Limpieza personalizada	<p>La limpieza personalizada puede utilizarse para que el robot realice una limpieza en ocasiones únicas. Puedes personalizar la rutina de limpieza del robot como desees. Puedes establecer las tres siguientes opciones.</p> <ul style="list-style-type: none"> - Habitación: el robot limpia una o más habitaciones en el orden que tú especifiques. - Zona: el robot limpia la zona de la habitación que tú especifiques. - Lugar: el robot limpia en un cuadrado de 1,5 por 1,5 metros en un lugar específico de tu casa que quieres limpiar. <p>i Nota: Para la limpieza de manchas, coloca el robot en mitad del cuadro que quieres que limpie.</p> <p>Una vez seleccionada cualquiera de las opciones anteriores, puedes seleccionar un modo de limpieza y adaptar tus preferencias de limpieza y los ajustes avanzados.</p>

Establece preferencias de limpieza, ajustes avanzados y orden de limpieza.

En la app puedes seleccionar cinco modos de limpieza diferentes para cada habitación. Estos son modos estándar que pueden utilizarse en la mayoría de las situaciones. Puedes personalizar el modo de limpieza adaptando las preferencias de limpieza y los ajustes avanzados.

Modos de limpieza

Modo	Descripción
Wet & dry	El robot aspira y friega el suelo al mismo tiempo. Este modo está pensado para la limpieza automática de suelos duros. ⚠ IMPORTANTE: Para fregar suelos duros sensibles, como el parqueté, configura el nivel del agua en la app al nivel más bajo.
Seco	El robot solamente aspira el suelo. Este modo puede utilizarse para zonas que no deben fregarse.
Silencio	El robot limpia con un ruido mínimo. La potencia de succión se reduce y las alertas por voz se silencian.
Intensivo	El robot aspira y friega el suelo al mismo tiempo a máxima potencia. Este modo está pensado para la limpieza minuciosa de zonas pequeñas. Ten en cuenta que no se recomienda limpiar zonas extensas en este modo. El robot pasa por la zona cinco veces, de modo que el tiempo de limpieza y el uso de la batería aumentarán significativamente.
Individual	Para este modo puedes seleccionar los ajustes avanzados desde el principio.

Preferencias de limpieza

Para cada modo de limpieza puedes ajustar las siguientes preferencias de limpieza:

Ajuste	Descripción
Potencia de succión 	Cambia la potencia de succión: <ul style="list-style-type: none"> - Eco: para una limpieza eficiente con un menor consumo de energía y bajo nivel de ruido. - Normal: para una limpieza automática y la eliminación eficaz del polvo fino en suelos duros con un equilibrio óptimo entre potencia y eficiencia. - Alto: Para una limpieza minuciosa de suelos extensos. Puede limpiar más con una sola carga que el modo máximo. - Máxima: ideal para eliminar grandes suciedad grande, como migas. La fuerte potencia de succión elimina las partículas de polvo finas ocultas en la profundidad de alfombras y grietas.

Ajuste	Descripción
Nivel de humedad 	<p>Determina el volumen de caudal que se bombea desde el depósito de agua eléctrico a la mopa:</p> <div style="background-color: #cccccc; padding: 5px; margin: 5px 0;">⚠ IMPORTANTE: No añadas agua caliente ni detergentes de limpieza en el depósito de agua.</div> <ul style="list-style-type: none"> - Ninguna: Desactiva el nivel de humedad para suelos de madera sin revestir y alfombras. - Bajo: Para fregar suelos sensibles, p. ej., parqué. La combinación de aspiración y fregado elimina más polvo fino que la aspiración por sí sola. - Medio: Óptimo para una limpieza wet & dry frecuente. La mopa elimina la suciedad superficial y las bacterias para mantener tu casa desinfectada y saludable. - Alto: para un hogar impoluto. Se recomienda combinar este ajuste con dos o cinco repeticiones de ruta de limpieza para una limpieza intensiva.
Repetición de ruta de limpieza	<p>Especifica el número de pasadas de limpieza. Una pasada es suficiente para una limpieza normal. El robot se puede programar para que dé dos o cinco pasadas para una limpieza intensiva. Se recomienda seleccionar esta opción solamente para zonas de limpieza específicas, ya que afecta a la duración de la limpieza.</p>

Ajustes avanzados

Para cada modo de limpieza puedes adaptar los siguientes ajustes avanzados:

Ajuste	Descripción
Refuerzo para alfombras 	<p>Enciende o apaga el refuerzo para alfombras. El robot aumenta automáticamente la potencia de succión cuando ha llegado a una alfombra o una esterilla. Se recomienda habilitar este ajuste.</p>

Uso del robot

Preparación para un ciclo de limpieza

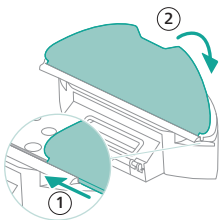

- Antes de encender el robot para el ciclo de limpieza:
- Acopla la almohadilla para mopa en el soporte para mopa.

⚠ IMPORTANTE: El soporte para mopa puede extraerse. Pero cuando se utiliza el robot con el soporte para mopa, la almohadilla para mopa debe estar siempre acoplada al soporte para mopa, incluso si el robot se utiliza sin la función de fregar. La finalidad es evitar daños en el suelo y en el soporte para mopa durante el uso.

- Retira todos los cables, alambres, cuerdas y objetos pequeños, como zapatos y juguetes, del suelo para evitar que el robot se enrede en ellos.
- Abre todas las puertas interiores de la casa.
- Moja la mopa previamente para unos resultados óptimos.

Comienza tu primer programa de limpieza con la app

Iniciar

1 Abre la app.

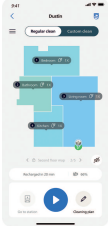

2 Selecciona el programa de limpieza: Limpieza automática o Limpieza personalizada.

3 Pulsa el icono "Iniciar".



i Nota: Si el nivel de la batería es demasiado bajo, la limpieza no podrá comenzar. Espera a que el robot esté lo suficientemente cargado antes de empezar un ciclo de limpieza.

Detener

1 Pulsa el icono "Pausa" en la aplicación. El robot se detiene.

2 Vuelve a pulsar el icono "Iniciar". El robot continúa.

3 Pulsa el icono "Iniciar y cargar". El robot regresa a la base.

Uso del robot sin la aplicación

i Nota: Para una experiencia óptima, recomendamos utilizar la app.

Sin la aplicación, puedes utilizar los dos botones del robot para manejarlo:

- Botón de On/off (Encendido/apagado)
 - Pulsa el botón durante tres segundos para encender y apagar el robot.
 - Púlsalo brevemente para iniciar o detener la limpieza. Vuelve a pulsarlo para reanudar la limpieza.
- Botón de Home (Inicio)
 - Púlsalo brevemente (cuando el robot no esté limpiando): el robot buscará la base y se cargará.
 - Púlsalo brevemente durante la limpieza: el robot dejará de limpiar. Vuelve a pulsarlo brevemente: El robot regresa a la base para cargarse.
 - Púlsalo brevemente cuando el robot esté regresando a la base: el robot detendrá su regreso a la base. Vuelve a pulsarlo para que regrese a la base.

El robot aspira y friega cuando se maneja manualmente. No obstante, si el depósito de agua está vacío, no fregará.

Patrón de limpieza del robot

El robot limpia la casa de una forma estructurada. El robot limpia habitación por habitación y siempre empieza por limpiar los bordes de la habitación antes de cubrir el resto de la superficie.

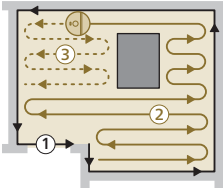

Regreso a la base

Una vez que el robot haya completado el ciclo de limpieza, regresará automáticamente a la base para volver a cargarse.

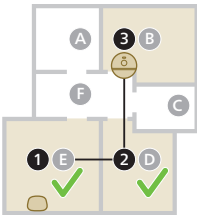

Recarga y reanudación automática

Cuando la batería está baja (<20 %) durante la limpieza, el robot regresa automáticamente a la base para recargarse. Después de cargar la batería, el robot continuará donde lo dejó.



Limpeza y mantenimiento

Cuándo hacer el mantenimiento

Artículo	Limpeza	Sustitución
Almohadilla para mopa lavable	Después de cada uso	de 3 a 6 meses
Cepillo principal	Cada mes	de 6 a 12 meses
Filtro lavable	Cada mes	de 3 a 6 meses
Cepillo lateral	Cada mes	de 6 a 12 meses

Ruedas principales y rueda universal	Cada mes	-
Sensor de navegación láser 360° (LiDAR)	Cada mes	-
Sensores: - Receptor de señal infrarroja para localizar la base - Emisor de señal infrarroja para comunicarse con la base - Sensor anticaída (3 unidades)	Cada mes	-
Contactos de carga del robot y de la base	Cada mes	-
Sensores para detectar la colocación del depósito de polvo y del depósito de agua	6 meses	-
Depósito de polvo	Vacía el depósito de polvo después de cada uso	

Cómo limpiar la almohadilla para mopa y el depósito de polvo

Limpiar la almohadilla para mopa

- 1 Despega la almohadilla para mopa del material de velcro y desliza el lado recto de la almohadilla para mopa hacia fuera de la ranura.

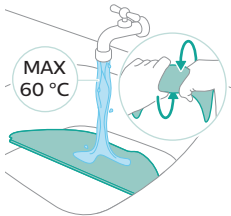
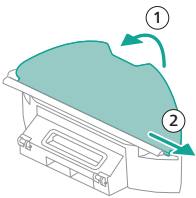

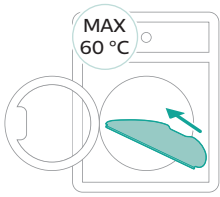

2 Enjuaga y limpia la almohadilla para mopa con agua o bien lávala en la lavadora.

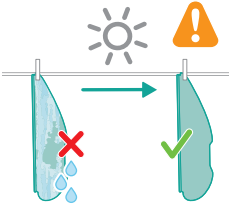

3 Seca al aire la almohadilla para mopa lavable.

i Nota: No seques la almohadilla para mopa de ninguna otra forma.

Limpiar el depósito de polvo

1 Sacar el depósito de polvo del depósito de agua.

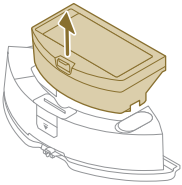

2 Abrir la tapa del depósito de polvo y dejar salir la suciedad del depósito de polvo.

i Nota: No confundas la tapa del depósito de polvo con la tapa del filtro lavable.

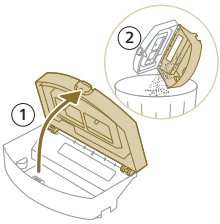

3 Abrir la tapa del filtro lavable y sacar el filtro de aire lavable.

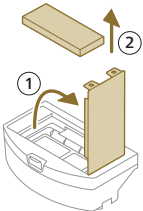

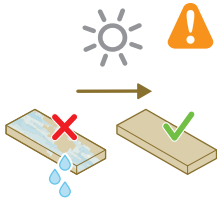

4 Enjuaga el filtro lavable con agua y seca el filtro de aire lavable al aire.

i Nota: No utilices detergentes.

i Nota: No seques el filtro lavable de ninguna otra forma.

5 Coloca el filtro lavable junto al cierre del filtro del depósito de polvo y empujalo hacia dentro.

6 Empuja el filtro lavable hacia abajo.

7 Cierra la tapa del filtro lavable.

8 Vuelve a insertar el depósito de polvo en el depósito de agua.

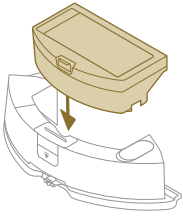

Limpeza del depósito de agua

1 Aprieta el botón de desconexión del depósito de agua.

2 Saca el depósito de agua del robot.

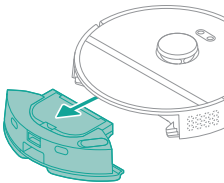

3 Retira el depósito de polvo del depósito de agua.

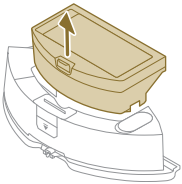

4 Enjuaga el depósito de agua con agua del grifo

5 Seca el exterior del depósito de agua con un paño.

i Nota: No utilices detergentes.

⚠ IMPORTANTE: no laves el depósito de agua en el lavavajillas.

6 Mantén abierto el tapón hermético del depósito de agua y deja que su interior se seque al aire.

i Nota: No seques el depósito de agua de ninguna otra manera.

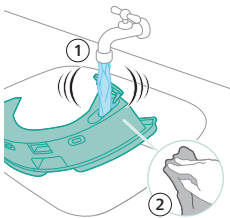

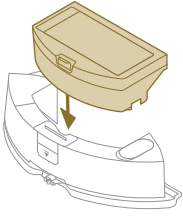

7 Vuelve a insertar el depósito de polvo en el depósito de agua.

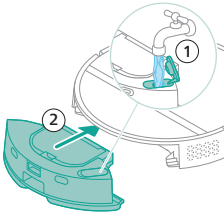

8 Llena el depósito de agua a través de la entrada de agua. Inserta el depósito de agua en la ubicación correcta.

i Nota: Asegúrate de que el exterior del depósito de agua esté seco.

i Nota: No utilices detergentes.

Limpiar el cepillo principal

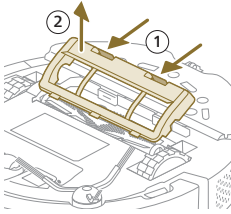

- 1 Coloca el robot boca abajo sobre una superficie plana y estable.
- 2 Presiona los botones de desconexión de la cubierta del cepillo al mismo tiempo.
- 3 Levanta y retira la cubierta del cepillo.

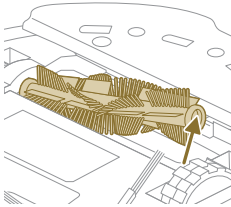

- 4 Retira el cepillo principal.
- 5 Utiliza la herramienta de limpieza para cortar los pelos.

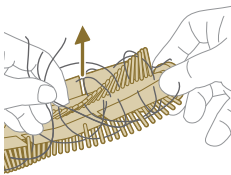

6 Elimina los pelos y cualquier otro tipo de suciedad del cepillo principal.

👉 Consejo: Usa el extremo de la herramienta de limpieza con cepillo para eliminar la suciedad del cepillo principal.

7 Si has retirado el tapón del extremo del cepillo principal, vuelve a colocarlo en su sitio.

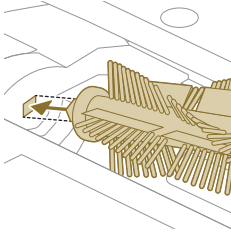

- 8** Instala el cepillo principal en la ubicación correcta. Introduce la clavija cuadrada en el agujero cuadrado e inserta el cepillo en su sitio.

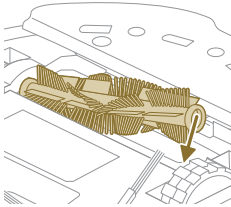

- 9** Coloca los bordes de la cubierta del cepillo en las muescas correctas.
10 Inserta la cubierta del cepillo.

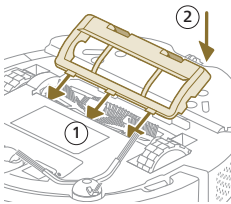

Limpiar el cepillo lateral

- 1** Coloca el robot boca abajo sobre una superficie plana y estable.
- 2** Quita el cepillo lateral.
- 3** Utiliza un cepillo de cerdas suaves (por ejemplo, un cepillo de dientes) para eliminar el polvo o las pelusas del cepillo lateral y del robot.

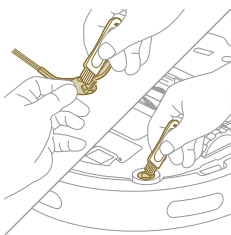

Consejo: Puedes utilizar el extremo de la herramienta de limpieza con cepillo para eliminar el polvo o las pelusas del cepillo lateral y del robot.

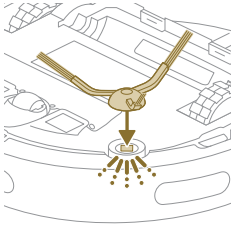

- 4 Acopla el cepillo lateral encajándolo en la posición correcta en la parte inferior del robot.

Limpiar las ruedas principales y la rueda giratoria delantera

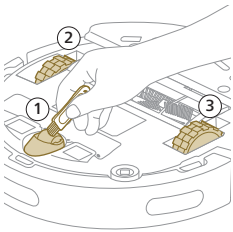

- 1 Coloca el robot boca abajo sobre una superficie plana y estable.
- 2 Utiliza un cepillo de cerdas suaves (por ejemplo, un cepillo de dientes) para eliminar el polvo o las pelusas de la rueda giratoria delantera y de las ruedas principales.

✦ Puedes utilizar el extremo de la herramienta de limpieza con cepillo para eliminar el polvo o las pelusas de las ruedas.

Limpeza de los sensores, los puntos de contacto y la ventana de la señal de infrarrojos

Para mantener un buen rendimiento de limpieza, de vez en cuando debes limpiar el sensor, los puntos de contacto y la ventana de señal de infrarrojos.

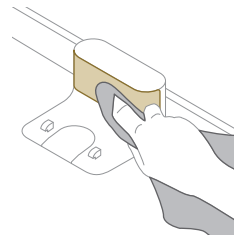
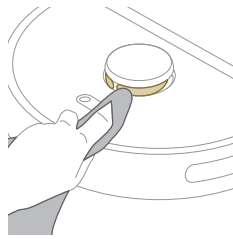
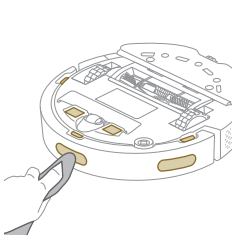

- 1 Desenchufa la base de la toma de corriente
- 2 Utiliza un paño seco no abrasivo suave. Si es necesario, humedece el paño ligeramente.
- 3 Limpia los componentes.

i Nota: No utilices detergentes.

- 4 Seca los componentes y las superficies con un paño seco.

i Nota: No seques los componentes de ninguna otra manera.

Almacenamiento prolongado

- 1 Carga la batería por completo.

2 Guarda el robot dentro de un rango de temperaturas de 8 °C a 35 °C.

Indicaciones de la interfaz de usuario y significado

s

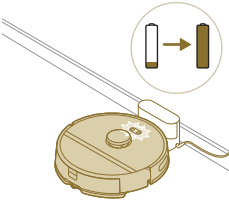
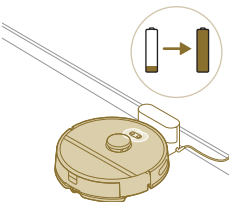
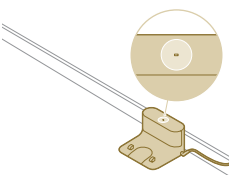
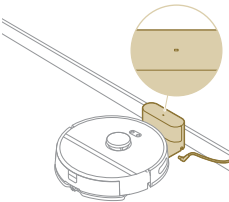
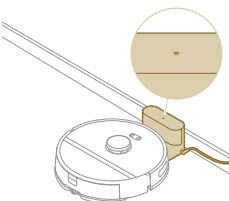
Señal	Descripción de la indicación	Significado
	<p>Los pilotos de los dos botones del robot comienzan a parpadear lentamente.</p>	<p>El robot se está cargando.</p>
	<p>Los pilotos de los dos botones del robot están encendidos de forma continua.</p>	<p>El robot está completamente cargado.</p>
	<p>El piloto indicador de la base se ilumina permanentemente.</p>	<p>La base está enchufada, pero el robot no está conectado.</p>
	<p>El piloto indicador de la base se apaga.</p>	<p>La base está desenchufada y el robot no está conectado.</p>
	<p>El piloto indicador de la base se apaga.</p>	<p>La base está enchufada y el robot está conectado.</p>

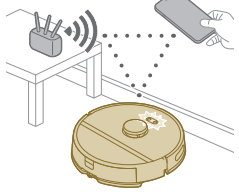
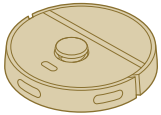
Señal	Descripción de la indicación	Significado
	<p>Los pilotos de los dos botones del robot parpadean de color naranja.</p>	<p>El robot está en modo de configuración de Wi-Fi.</p>
	<p>Se apagan las luces del robot.</p>	<p>El robot ha pasado al modo sueño profundo. El robot pasará a modo sueño profundo si no ha vuelto a la base. Pulsa el botón de encendido/apagado durante tres segundos o más para despertar al robot. A continuación envíalo a la base mediante la app o pulsando el botón de inicio.</p>

Reiniciar/restaurar el robot

Puedes reiniciar/restaurar el robot manteniendo pulsado tanto el botón de inicio como el de encendido/apagado de la parte superior del robot durante 15 segundos.

i Nota: Después de restablecer/restaurar el robot, este necesita volver a conectarse con la app y se eliminan los ajustes relevantes de la app.

Sustitución

Solicitud de accesorios

Para comprar accesorios o piezas de repuesto, visita www.philips.com/myrobot3000 o acude a tu distribuidor de Philips. También puede ponerse en contacto con el Servicio de Atención al Consumidor de Philips en su país (consulte los datos de contacto en el folleto de la garantía internacional).

Piezas de repuesto:

XV1430 Recambios de almohadillas para mopa



XV1433

Kit de mantenimiento con 2 filtros, 1 cepillo principal y 1 cepillo lateral.

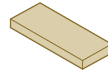

Extracción de la batería recargable

Siga las siguientes instrucciones para quitar la batería recargable. También puede llevar el robot a un centro de servicio autorizado de Philips para que cambien la batería. Póngase en contacto con el Servicio de Atención al Consumidor de su país para obtener la dirección de un servicio próximo a usted.

Tome las precauciones de seguridad necesarias cuando maneje herramientas para abrir el producto y se deshaga de la batería recargable.

Advertencia: Antes de extraer la batería, asegúrese de que el producto esté desconectado de la base y de que la batería esté completamente vacía.

- 1 Inicia el robot en algún lugar de la habitación, no desde la base.
- 2 Deja que el robot funcione hasta que la batería recargable esté vacía para asegurarte de que la batería recargable está completamente descargada antes de quitarla y desecharla.

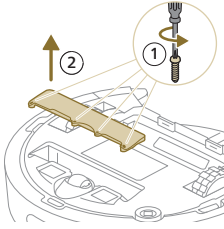

3 Desenrosque los tornillos del compartimento de la batería y quite la tapa.

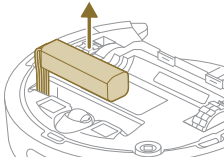

4 Extraiga la batería recargable y desconéctela presionando el pequeño clip del conector de la batería para soltar el conector de la batería.

5 Lleve el robot y la batería recargable a un punto limpio para reciclaje de componentes eléctricos y electrónicos.

Garantía y asistencia

Si necesita asistencia o información, visite www.philips.com/support o lea el folleto de garantía internacional.

El robot aspirador se ha diseñado y desarrollado con la mayor atención posible.

Si el robot requiriese reparaciones, el Servicio de Atención al Cliente de Philips de su país le ayudará a realizar las reparaciones necesarias en el menor tiempo y con la máxima comodidad. Si no hay Servicio de Atención al Cliente en su país, diríjase al distribuidor Philips local.

Eliminación y reciclaje

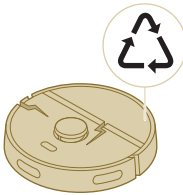

No deseches el robot con la basura corriente sin clasificar. Asegúrate de llevarlo a un centro de reciclaje de equipos eléctricos.

Resolución de problemas

En este capítulo se resumen los problemas más comunes que pueden surgir al usar el aparato. Si no puedes resolver el problema con la información siguiente, consulta la app del robot Philips HomeRun o visita www.philips.com/myrobot3000, donde también encontrarás vídeos de ayuda

y preguntas frecuentes. También te puedes poner en contacto con el servicio de atención al consumidor de tu país.

Problema	Posible causa	Solución
El robot no se enciende.	Queda poca batería.	Carga el robot en la base antes de utilizarlo.
	La temperatura ambiente es demasiado baja o demasiado alta.	Utiliza el robot a una temperatura entre 8 °C y 35 °C.
El robot no se empareja con la app.	El robot ya no está en modo emparejamiento.	Vuelve a colocar el robot en modo emparejamiento pulsando los botones de inicio y encendido/apagado al mismo tiempo (las luces parpadearán de color naranja).
	No hay buena conexión (señal) Wi-Fi.	Coloca el robot en una zona con buena señal de Wi-Fi.
	Se ha seleccionado una red Wi-Fi incorrecta.	Asegúrate de seleccionar la red Wi-Fi correcta.
	Se ha utilizado una contraseña incorrecta.	Asegúrate de utilizar la contraseña Wi-Fi correcta.
	Se ha seleccionado un modelo de robot incorrecto en la app.	Asegúrate de seleccionar el modelo de robot correcto.
	Se ha cargado la app incorrecta	Utiliza siempre la app que hayas descargado con el código QR desde la guía de inicio rápido.
Se ha perdido la conexión entre la app y el robot.	El robot está fuera de la cobertura de la señal Wi-Fi.	Espera a que el robot vuelva a una zona con buena cobertura de Wi-Fi.
	El robot ha pasado al modo sueño profundo.	El robot pasará a modo sueño profundo si no ha vuelto a la base. Pulsa el botón de encendido/apagado durante tres segundos o más para despertar al robot. A continuación envíalo a la base mediante la app o pulsando el botón de inicio.
	Se ha cambiado la contraseña de la red Wi-Fi.	Cuando los datos de la red Wi-Fi cambian: vuelve a añadir el robot a la app.
	Se ha cambiado el nombre de la red Wi-Fi.	Cuando los datos de la red Wi-Fi cambian: vuelve a añadir el robot a la app.
	Se ha cambiado la cuenta de la app.	Si los datos de la cuenta han cambiado, vuelve a añadir el robot a la app.
No se ha recibido el correo electrónico con el código de verificación.	El correo electrónico con el código de verificación puede tardar hasta un minuto en llegar.	Espera más de un minuto a que llegue el correo electrónico.
	No se ha enviado el correo electrónico.	Pulsa el botón "reenviar".

Problema	Posible causa	Solución
	Es posible que el correo electrónico haya entrado en la bandeja de correo no deseado (spam).	Comprueba la carpeta de correo no deseado. (La dirección de correo electrónico del remitente empieza por: HomeRun_noreply@).
	Se ha utilizado una dirección de correo electrónico incorrecta.	Comprueba si has utilizado la dirección de correo electrónico correcta.
	La conexión a Internet del teléfono o del ordenador no es buena como para recibir el correo electrónico.	Asegúrate de que la conexión a internet del teléfono o del ordenador sea buena.
El robot no encuentra la base.	Se ha movido la base durante un ciclo de limpieza.	Vuelve a colocar la base en el mismo lugar donde estaba antes de comenzar el ciclo de limpieza.
	La base no está conectada a la fuente de alimentación.	Conecta la base a la fuente de alimentación.
	Los sensores del robot y/o de la base están sucios.	Limpia todos los sensores del robot y de la base.
	Se ha designado una Zona prohibida demasiado cerca de la base.	No designes zonas prohibidas demasiado cerca de la base.
	Se ha ubicado la base en un lugar con luz muy intensa.	No coloques la base en un lugar con luz muy intensa (como la luz del sol directa) ya que puede interferir con la señal de infrarrojos.
El robot empuja la base.	La base no está ubicada cerca de una pared.	Coloca la base con la parte posterior mirando a la pared.
	Los sensores del robot y/o de la base están sucios.	Limpia todos los sensores del robot y de la base.
	La base no tiene suficiente espacio alrededor (0,5 metros a cada lado y 1,5 m por delante).	Asegúrate de que la base tenga suficiente espacio a su alrededor.
El robot no limpia bien.	El depósito de polvo del robot está lleno.	Vacía el depósito de polvo del robot.
	El depósito de agua está vacío.	Rellena el depósito de agua con antelación suficiente.
	Hay obstáculos atascados en los cepillos.	Elimina todos los obstáculos de los cepillos.
	No se ha limpiado el filtro.	Limpie el filtro con regularidad.
	No se ha vuelto a colocar el filtro o no se ha colocado correctamente.	Vuelve a colocar el filtro correctamente.

Problema	Posible causa	Solución
	Es necesario cambiar la almohadilla para mopa lavable.	Cambia la almohadilla para mopa lavable XV1430. Compra una nueva almohadilla para mopa lavable XV1430 desde la app o bien en www.philips.com/myrobot3000
El robot utiliza poco o nada de agua durante el fregado.	Se ha establecido un nivel de agua demasiado bajo.	Configura un nivel de agua más alto en la app.
Sale mucha agua de la mopa/el robot deja el suelo demasiado mojado.	Se ha establecido un nivel de agua demasiado alto.	Configura un nivel de agua más bajo en la app. ⚠ IMPORTANTE: Para fregar suelos duros sensibles, como el parqué, configura el nivel del agua en la app al nivel más bajo.
El robot pasa por alto zonas para limpiar/el robot no limpia toda la zona/el robot ha empezado a pasar ciertos puntos por alto	Los sensores del robot ya no están limpios.	Limpia los sensores del robot con un paño seco.
	El robot está funcionando sobre suelos pulidos resbaladizos.	Asegúrate de que el suelo esté seco antes de que el robot comience a limpiar.
	El robot no llega a determinadas zonas bloqueadas por muebles u obstáculos.	Ordena la zona que se va a limpiar colocando los muebles y los objetos pequeños en su sitio.
	La zona de limpieza no está ordenada.	Antes de que el robot comience a limpiar, retira los objetos pequeños del suelo y ordena la zona de limpieza.
	El robot mantiene un margen de seguridad en la distancia cercana a las zonas prohibidas y las zonas sin mopa, y esto puede dar lugar a que el robot pase por alto una zona determinada.	Reduce el tamaño de las zonas prohibidas o sin mopa en la app.
El robot se ha bloqueado a sí mismo al "comerse" un cable.	En el suelo hay cables que el robot no puede detectar.	Para el robot y retira la cubierta del cepillo. Quita el cepillo principal y comprueba si hay algo atascado en el cepillo lateral: retira el cepillo lateral, aparta el cable, vuelve a acoplar el cepillo lateral. Retira todos los cables del suelo antes de empezar un ciclo de limpieza.
El robot cae por las escaleras.	Los sensores anticaída de la parte inferior del robot están sucios.	Limpia los sensores anticaída de la parte inferior del robot.

Problema	Posible causa	Solución
	Se han colocado objetos en el escalón más alto de las escaleras que el robot detecta y, por consiguiente, piensa que puede seguir avanzando con seguridad.	Retira los objetos que se hayan colocado en el escalón más alto de las escaleras.
El robot no se carga o se descarga demasiado rápido.	El robot se ha guardado en un espacio demasiado caluroso o demasiado frío.	Carga y guarda el robot a una temperatura entre 8 °C y 35 °C.
Hay espuma acumulada en el depósito de agua y el robot se mueve de forma errática.	Se ha añadido detergente al depósito de agua, lo que hace resbalar al robot.	Nunca vuelvas a añadir detergente al depósito de agua. Limpia el robot y sus ruedas, incluido un buen enjuague del depósito de agua.
El robot hace un ruido raro.	No se ha vuelto a colocar el filtro o no se ha colocado correctamente.	Comprueba si el filtro está bien colocado.
Los cepillos han dejado de girar.	Hay pelos atrapados en el cepillo principal.	Elimina los pelos con la herramienta de limpieza de los cepillos suministrada con el robot.
	Hay otros obstáculos atascados en los cepillos.	Quita los demás obstáculos de los cepillos.
	No se ha vuelto a colocar el cepillo principal correctamente.	Quita el cepillo principal y vuelve a montarlo.
		Si el cepillo principal está mal colocado: vuelve a montar correctamente el eje cuadrado en el orificio cuadrado.
El cepillo lateral se ha deformado.	Es posible que se haya atascado algo en el cepillo lateral.	Sumerge el cepillo en agua caliente durante un rato y después déjalo secar.
		Compra un cepillo lateral nuevo desde la app o bien en www.philips.com/myrobot3000
El robot no avanza por un suelo de color negro.	El robot piensa que un suelo de color negro como el carbón representa un peligro de caída y se activa la detección anticaídas.	Asegúrate de que las luces de la habitación estén encendidas cuando el suelo sea de color negro.
		Limpia el sensor anticaídas de la parte inferior del robot.
Se ha configurado un programa pero el robot no empieza a limpiar con arreglo a este.	Es posible que se haya activado la función no molestar.	Comprueba en la app si la función no molestar se enciende al mismo tiempo que el programa.

Problema	Posible causa	Solución
	El robot está en modo sueño profundo.	Asegúrate de que el robot se esté cargando en la base. El robot pasará a modo sueño profundo si no ha vuelto a la base. Pulsa el botón de encendido/apagado durante tres segundos o más para despertar al robot. A continuación envíalo a la base mediante la app o pulsando el botón de inicio.
	Se ha seleccionado la zona horaria incorrecta en la app.	Puedes cambiar la zona horaria en la app en "Mi cuenta" bajo "Perfil".
	El robot ha perdido la conexión con la red Wi-Fi.	Asegúrate de que la red Wi-Fi funcione correctamente.
	La batería del robot está vacía.	Asegúrate de que la base esté conectada a la fuente de alimentación.
No es posible iniciar sesión en la cuenta de la app del robot.	Se ha cambiado la dirección de correo electrónico.	Crea una cuenta en la app si se ha cambiado la dirección de correo electrónico.
	La contraseña es incorrecta.	Introduce la contraseña correcta. Si has olvidado la contraseña, haz clic en "contraseña olvidada" y sigue los pasos.
	Se ha seleccionado la región del país incorrecta.	Selecciona la región del país correcta en la app.
Sigues recibiendo mensajes emergentes sobre actualizaciones de la app o del firmware.	No se han instalado las actualizaciones de la app o del firmware.	Para una mejora continua del robot, recomendamos instalar todas las actualizaciones.
La app del robot Philips HomeRun no está disponible en mi país.	Es posible que una VPN esté bloqueando el acceso a la información del país correcto.	Desactiva el servicio de VPN que estás usando.
	Una cuenta de Google o Apple puede estar configurada de forma predeterminada para otro país.	Cambia la información de la cuenta de Google o Apple para seleccionar el país en que compraste el robot.
La actualización del firmware falla.	El nivel de la batería es demasiado bajo	El nivel de la batería del robot tiene que ser de más del 20 % para poder instalar una actualización.
	El robot no está en la base	Asegúrate de que el robot se esté cargando en la base cuando instales la actualización.
	La señal Wi-Fi no es suficientemente buena.	Asegúrate de que el robot esté situado en un lugar con una conexión Wi-Fi intensa

Problema	Posible causa	Solución
El robot ha acabado de crear un mapa, pero no veo un mapa en la app.	El robot no comenzó y acabó en la base.	Para crear un mapa, asegúrate de que el robot comience y acabe en la base. Una vez que el mapa se haya guardado en la app, puedes utilizar el robot sin la base.
Mi mapa ha desaparecido de la app.	Se ha alcanzado la cantidad máxima de mapas.	El robot creará un nuevo mapa cuando reconozca un entorno nuevo. Si ya tienes cinco mapas, el robot eliminará uno antiguo. Si quieres que el robot no elimine un mapa, bloquéalo en la app. Puedes bloquear tres mapas a la vez.

Sommaire

Introduction	179
Présentation du produit	180
Avant la première utilisation	181
Avant utilisation	181
Signaux sonores	185
Fonctionnement de votre robot	186
Utilisation de votre robot	190
Nettoyage et entretien	192
Signification des voyants de l'interface utilisateur	199
Réinitialisation du robot	200
Remplacement	200
Garantie et assistance	202
Mise au rebut et recyclage	202
Dépannage	203

Introduction

Félicitations pour votre achat d'un robot aspirateur laveur Philips HomeRun série Aqua 3000 ! Pour bénéficier de toutes les capacités de votre robot et accéder aux fonctions avancées, vous avez la possibilité de télécharger et d'installer l'app du robot Philips HomeRun. Vous trouverez également des vidéos d'assistance et une foire aux questions dans l'app ou à l'adresse **www.philips.com/myrobot3000**.

Lisez attentivement le livret de sécurité distinct avant d'utiliser le robot pour la première fois, et conservez-le pour un usage ultérieur.

Présentation du produit

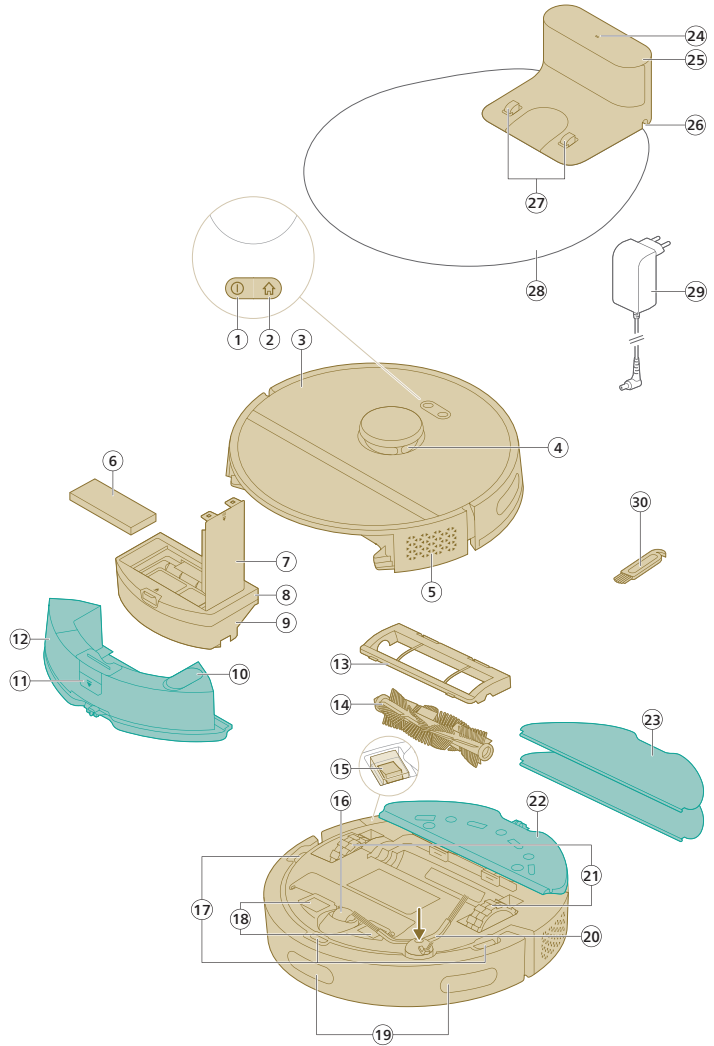

- 1 Bouton marche/arrêt
- 2 Bouton Home
- 3 Couvrete supérieur
- 4 Navigation laser 360° (LiDAR)
- 5 Sortie d'air
- 6 Filtre lavable
- 7 Couvrete du filtre lavable
- 8 Couvrete vide du bac à poussière
- 9 Bac à poussière
- 10 Entrée d'eau

- 11 Bouton de déverrouillage du réservoir d'eau
- 12 Réservoir d'eau
- 13 Couverture de brosse
- 14 Brosse principale
- 15 Bouton marche/arrêt
- 16 Roulette avant pivotante
- 17 Capteur anti-chute (x3)
- 18 Points de contact de charge (robot)
- 19 Capteur de guidage du retour du robot à la station (x3)
- 20 Brossette latérale
- 21 Roulettes principales
- 22 Support pour lingette
- 23 Lingette lavable (x2)
- 24 Voyant
- 25 Station (de charge)
- 26 Prise du cordon d'alimentation
- 27 Points de contact de charge (station)
- 28 Tapis de rangement
- 29 Adaptateur
- 30 Outil de nettoyage de la brosse

Avant la première utilisation

- 1 Sortez l'appareil de sa boîte et ôtez tout l'emballage.
- 2 Ôtez toutes les protections.
- 3 Si vous constatez le moindre dommage sur l'appareil, accédez au site www.philips.com/support ou contactez votre service consommateur local.

Avant utilisation

 **Conseils afin de trouver le meilleur endroit pour installer votre station :**

- Ne placez pas la station en plein soleil ou sous un meuble. Cela bloquerait le signal infrarouge qui permet au robot de retourner à la station.
- Installez la station sur une surface plane et contre un mur.
- Installez la station sur un sol dur.
- Ne placez jamais la station près d'un escalier ou d'une source de chaleur (radiateur).
- Installez-la dans un endroit disposant d'une bonne couverture Wi-Fi.

Installation de la station

- 1 Installez la station en respectant les distances de placement.

i Remarque : Conservez un espace de 0,5 mètre sur les côtés de la station et de 1,5 mètre sur le devant.

- 2 Branchez la station à son alimentation électrique.
- 3 Veillez à ce que le reste du cordon d'alimentation soit bien dissimulé derrière la station pour que le robot ne roule pas dessus.

Installez le support pour lingette et la lingette lavable

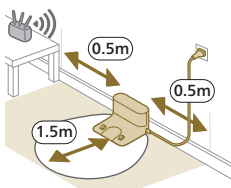

- 1 Fixez le support pour lingette sous le réservoir d'eau du robot.

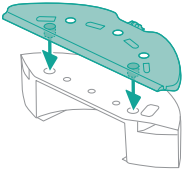

- 2 Faites coulisser le côté droit de la lingette lavable dans la fente appropriée du support pour lingette et accrochez la lingette lavable à la bande velcro de ce dernier.

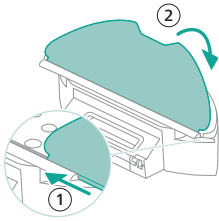

Chargement du robot

- 1 Appuyez sur le bouton marche/arrêt situé sous le robot pour allumer ce dernier.
- 2 Tournez le robot dans la bonne position et placez-le sur le sol, en face de la station.
- 3 Veillez à ce que la station soit bien raccordée à la prise murale.

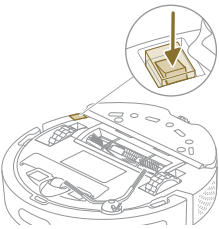

- 4 Appuyez sur le bouton Home. Le robot se place dans la bonne position sur la station.
- 5 Attendez que le robot soit complètement chargé.

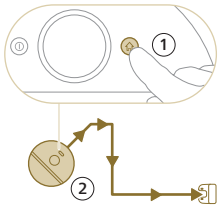

Si la batterie est vide, le robot ne se placera pas dans la bonne position sur la station. Dans cette situation, veuillez suivre les étapes suivantes :

- 1 Tournez le robot dans la bonne position et placez-le sur le sol, en face de la station. Le réservoir d'eau doit être du côté opposé de la station.
- 2 Alignez les points de contact de charge situés au bas de la face avant du robot avec ceux de la station.

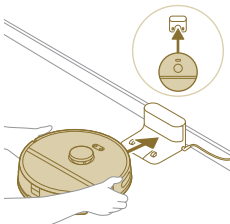

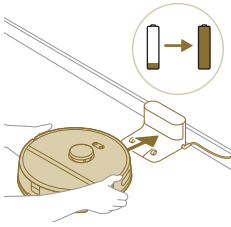

- 3 Poussez le robot contre la station de sorte que les points de contact de charge du robot soient en contact avec ceux de la station.

i Remarque : Assurez-vous que le robot est dans la bonne position et commence à charger. Les voyants des deux boutons situés sur le sommet du robot clignotent lentement. Si la batterie est totalement vide, il peut s'écouler un certain temps avant que le robot n'indique qu'il est en cours de charge.

- 4 Attendez que le robot soit complètement chargé.

i Remarque : Veillez à ce que le robot soit complètement chargé avant de l'utiliser pour la première fois.

Téléchargement de l'app, enregistrement et connexion au réseau Wi-Fi

Contenu de l'app

Vous pouvez faire fonctionner le robot grâce à l'app robot Philips HomeRun. L'app vous permet de gérer votre robot et vous propose aide et assistance :

- 1 Tutoriels vidéo.
- 2 Mode d'emploi complet.
- 3 Questions/Réponses.
- 4 Contacter le Service consommateur.
- 5 Créer une carte de votre maison.
- 6 Sélectionner les pièces à nettoyer.
- 7 Choisir entre différents modes de nettoyages et paramètres pour chaque pièce.
- 8 Afficher le statut de la session de nettoyage en temps réel et voir le niveau de batterie.
- 9 Recevoir des notifications et des alertes.
- 10 Planifier une session de nettoyage.
- 11 Afficher l'état de l'entretien et trouver des pièces de rechange.

Téléchargement de l'app

- 1 Scannez le code QR figurant sur la couverture du mode d'emploi ou l'emballage du robot.

Ou :

Recherchez l'app « Robot Philips HomeRun » dans l'App Store Apple ou l'une des App Stores Android.

- 2 Téléchargez et installez l'app.
- 3 Suivez les instructions de l'app.





Création d'un compte personnel

Vous pouvez créer un compte personnel et bénéficier de tous les avantages suivants :

- Contrôler le robot à partir de plusieurs dispositifs tels qu'un smartphone et une tablette ou ajouter plusieurs utilisateurs pour un même foyer.
- Effectuer une sauvegarde des données importantes telles que les plans de nettoyage personnalisés pour votre maison.

i Remarque : Si vous changez de téléphone et que vous n'avez pas créé de compte, tous vos plans de nettoyage personnalisés seront perdus.

i Important : Philips respecte la confidentialité de vos données. Vous trouverez un lien vers la déclaration de confidentialité dans l'app avant de créer votre compte.

Configuration de la connexion Wi-Fi

i Avant de commencer : veillez à ce que le robot et votre appareil mobile aient une bonne couverture Wi-Fi.

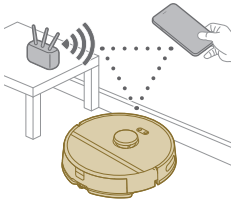

- 1 Appuyez sur le bouton « Ajouter le robot » de l'app et suivez les instructions.
- 2 Appairez le robot avec le Wi-Fi dans l'app.

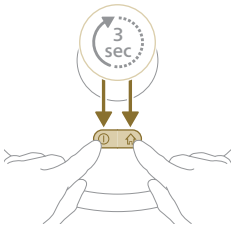

- 3 Maintenez les boutons marche/arrêt et Home enfoncés simultanément pendant trois secondes. Les voyants des boutons clignotent en orange pour indiquer que le robot est passé en mode de configuration Wi-Fi.
- 4 Cliquez sur le bouton « Rejoindre » dans l'app pour vous connecter avec le réseau « **Robot Philips** ».

i Remarque : Si le bouton Rejoindre n'est pas visible dans l'app, quittez-la et accédez au Wi-Fi sous l'onglet « Paramètres » de votre appareil mobile. Vous pouvez alors sélectionner le réseau « **Robot Philips** » et vous y connecter.



Si l'association avec le Wi-Fi échoue :

- Vérifiez votre connexion Wi-Fi.
- Vérifiez si vous avez sélectionné le bon modèle.
- Vérifiez si vous avez saisi le bon mot de passe Wi-Fi.
- Vérifiez si le robot est toujours en mode de configuration Wi-Fi.

i Remarque : Vous pourrez le savoir si les voyants des deux boutons du robot clignotent toujours en orange.

i Remarque : si vous ne parvenez pas à résoudre le problème, consultez la page www.philips.com/myrobot3000 pour obtenir des informations sur l'assistance et les coordonnées du Service consommateur.

Signaux sonores



- La langue des alertes vocales du robot peut être modifiée pour passer de l'anglais à votre propre langue. Pour modifier la langue, téléchargez l'app et connectez le robot au Wi-Fi pour qu'il puisse télécharger la nouvelle langue.
- L'app vous enverra des alertes ou des rappels si le robot requiert votre attention. Vous serez donc informés de cette façon du statut en temps réel même si le robot effectue un nettoyage quand vous n'êtes pas là.

Sélection de la langue des alertes vocales

i Vous pouvez définir la langue des alertes vocales immédiatement après avoir connecté votre robot au réseau Wi-Fi

- 1 Vérifiez que le robot bien est connecté à l'app.
- 2 Vous pouvez changer la langue des alertes vocales à deux endroits dans l'app.
 - Sur l'écran de l'app où vous avez choisi le nom du robot
 - Ou en appuyant sur les trois lignes situées en haut à gauche, puis en accédant à l'onglet Paramètres du robot.
- 3 Choisissez la langue des alertes vocales.

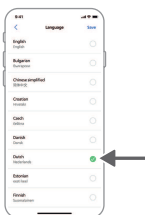

Fonctionnement de votre robot

Création d'une carte

Principe de fonctionnement des cartes

Le robot parcourt les pièces et la navigation laser scanne rapidement ces dernières pour élaborer une carte  du sol.



Modification des cartes

Vous pouvez utiliser la fonction Modification des cartes dans l'app pour :

- Modifier les pièces (réunir/diviser les pièces, nommer les pièces) afin de personnaliser la routine de nettoyage du robot dans chaque pièce.
- Configurer les zones restreintes pour indiquer les endroits que le robot peut nettoyer ou non.
- Créer une carte pour chaque étage de votre maison et sauvegarder jusqu'à 5 cartes. Lorsque vous utilisez l'appareil, il génère une carte du nouvel environnement. Si vous ne voulez pas effacer accidentellement les cartes que vous utilisez fréquemment, vous avez la possibilité d'en verrouiller jusqu'à trois.

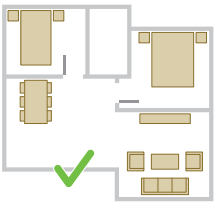

Préparation de la pièce pour le repérage

Avant de commencer le repérage, veillez à :

- ranger l'espace concerné.
- mettre les meubles à leur place.
- ranger tous les petits obstacles dispersés sur le sol.

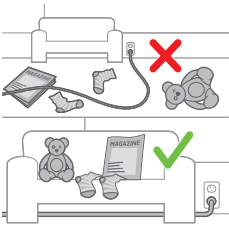

i Remarque : Cette opération est importante pour éviter d'enregistrer des obstacles sur la carte de façon permanente.

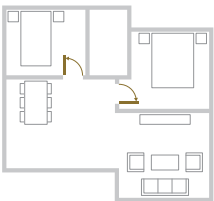

- Ouvrez toutes les portes intérieures et fermez les portes vers l'extérieur.

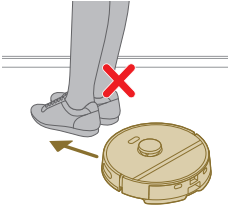

i Important : Veillez à ce que le robot ne se bloque pas au cours de son utilisation.

Création d'une carte



i Important : Au cours de l'étape de repérage, le robot n'effectue aucun nettoyage.

i Important : Pour créer la carte d'un sol, il est indispensable que la station soit placée à l'étage que vous souhaitez cartographier, car le robot doit être sur la station avant et après le repérage. Si vous souhaitez créer une carte du 2^e étage, la station doit être placée à cet étage pendant le processus de repérage. Par la suite, la carte de cet étage pourra être utilisée même si la station se trouve à un autre étage.

Définition de zones sèches et restreintes

Vous avez la possibilité de configurer des zones restreintes dans l'app pour indiquer au robot les endroits qu'il peut nettoyer ou non.

Mur virtuel et zone interdite

Créez des murs virtuels  et des zones interdites  pour définir les endroits où le robot ne doit pas aller. Vous pouvez, par exemple, créer des murs virtuels ou des zones interdites pour :

- protéger des objets fragiles. Le robot ne peut pas détecter de petits obstacles comme des chaussures, des jouets ou des câbles, ni des obstacles ou surfaces brillants, transparents (par exemple, en verre) ou sombres.
- empêcher le robot d'être bloqué pendant le nettoyage.



i Remarque : Le robot peut se retrouver bloqué par de la moquette épaisse, des tapis avec des franges ou des petits tapis très légers comme ceux de la salle de bains. Le robot ne peut pas aussi détecter les câbles sur le sol.

- protéger le robot.

i Remarque : Le robot ne doit pas entrer en contact avec des liquides et des surfaces mouillées telles que des gamelles pour animaux ou des bacs à plantes.

i Important : Les murs virtuels et les zones interdites ne sont pas destinés à protéger des dangers.

i Important : Les murs virtuels et les zones interdites ne doivent pas empêcher le robot de retourner à sa station.



Zone sèche

Créez des zones sèches  pour empêcher le robot de laver la moquette ou les tapis.

i Remarque : Le robot évitera les zones sèches quand le support pour lingette est attaché. Quand le support pour lingette n'est pas attaché au robot, celui-ci aspirera la zone sèche.

Comment fonctionne votre robot

Les routines de nettoyage suivantes peuvent être sélectionnées dans l'app :

Routine	Description
Nettoyage automatique	Le nettoyage automatique a été conçu pour un nettoyage quotidien standard. Le robot nettoie chaque pièce selon les paramètres que vous avez indiqués et enregistrés dans le plan de nettoyage. Si le robot ne reconnaît pas l'environnement, il le scanne et l'aspire simultanément (il ne le lavera pas dans cette situation). À la fin de la routine, il retourne à sa station.
Nettoyage personnalisé	Le nettoyage personnalisé peut être utilisé lorsque le robot doit effectuer un nettoyage pour des occasions uniques. Vous pouvez personnaliser la routine de nettoyage de votre robot comme vous le souhaitez. Vous avez le choix entre les trois options suivantes : <ul style="list-style-type: none"> - Pièce : le robot nettoie une ou plusieurs pièces dans l'ordre que vous indiquez. - Zone : le robot nettoie une zone spécifique d'une pièce selon vos indications. - Surface délimitée : le robot nettoie un carré de 1,5 mètre sur 1,5 mètre d'une surface spécifique de la maison qui doit être nettoyée. <p>i Remarque : Pour l'aspiration localisée, placez le robot au milieu du carré que vous souhaitez nettoyer.</p> <p>Après avoir choisi l'une des options suivantes, vous pouvez sélectionner un mode de nettoyage et définir vos préférences de nettoyage et vos paramètres avancés.</p>

Définition des préférences de nettoyage, des paramètres avancés et de l'ordre de nettoyage

Dans l'app, vous avez le choix entre cinq modes de nettoyage différents pour chaque pièce. Voici les modes standard qui peuvent être utilisés dans la plupart des situations. Vous pouvez personnaliser votre mode de nettoyage en définissant des préférences et des paramètres avancés.

Modes de nettoyage

Mode	Description
À sec ou avec de la mousse	Le robot aspire et lave le sol simultanément. Ce mode est conçu pour le nettoyage automatique des sols durs. ⚠ IMPORTANT : Pour le lavage des sols durs fragiles, tels que des parquets, réglez le niveau d'eau au plus bas dans l'app.
À sec	Le robot se contente d'aspirer le sol. Ce mode peut être utilisé pour les endroits qui ne peuvent pas être lavés.
Silencieux	Le niveau sonore est au minimum lors du nettoyage. La puissance d'aspiration est réduite et les alertes vocales sont désactivées.
Intensif	Le robot aspire et lave le sol simultanément à pleine puissance. Ce mode est conçu pour un nettoyage en profondeur de petites zones. Veuillez noter qu'il n'est pas recommandé de nettoyer de vastes zones avec ce mode. Le robot va passer sur la zone concernée 5 fois et par conséquent le temps de nettoyage et l'utilisation de la batterie vont augmenter de façon significative.
Individuel	Avec ce mode, vous pouvez définir entièrement tous les paramètres avancés.

Préférences de nettoyage

Pour chaque mode de nettoyage, vous pouvez ajuster les préférences de nettoyage suivantes :

Paramètre	Description
Puissance d'aspiration 	Modifiez la puissance d'aspiration : <ul style="list-style-type: none"> - Éco : pour un nettoyage efficace avec une consommation et un niveau sonore réduits. - Normal : pour un nettoyage automatique et une élimination efficace des poussières fines sur les sols durs avec un équilibre optimal entre puissance et efficacité. - Fort : pour un nettoyage en profondeur de vastes surfaces. Nettoyage plus important en une seule charge qu'en mode Maximum. - Maximum : idéal pour le nettoyage des saletés envahissantes telles que les miettes. La puissance d'aspiration élevée permet d'éliminer les fines particules de poussière profondément incrustées dans les moquettes/tapis et les interstices.

Paramètre	Description
Niveau d'humidité 	Détermine le niveau de liquide pompé du réservoir d'eau électrique et vaporisé sur la lingette : <div style="background-color: #cccccc; padding: 5px; margin-top: 10px;"> <p>⚠ IMPORTANT : N'ajoutez pas d'eau chaude ou de produits détergents au réservoir d'eau.</p> </div> <ul style="list-style-type: none"> - Aucun : désactivez le niveau d'humidité pour les sols en bois brut et les moquettes. - Faible : pour laver un sol fragile tel qu'un parquet. L'association de l'aspiration et du lavage élimine plus de poussière fine que l'aspiration seule. - Moyen : optimal pour un nettoyage normal à sec ou avec de la mousse. La lingette va éliminer la poussière et les bactéries superficielles pour garder votre maison propre et saine. - Fort : pour une maison d'une propreté irréprochable. Pour un nettoyage intensif, il est recommandé d'associer ce paramètre à 2 ou 5 répétitions de la trajectoire de nettoyage.
Répétition de la trajectoire de nettoyage	Indiquez le nombre de passages de nettoyage. Un seul passage est suffisant pour un nettoyage normal. Pour un nettoyage intensif, il est possible de programmer le robot pour qu'il effectue 2 ou 5 passages. Il est recommandé de sélectionner cette option pour des zones de nettoyage spécifiques, car elle a une incidence sur la durée de nettoyage.

Paramètres avancés

Pour chaque mode de nettoyage, vous pouvez définir les paramètres avancés suivants :

Paramètre	Description
Aspiration plus pour moquette et tapis 	Activez ou désactivez l'aspiration plus. Le robot augmente automatiquement la puissance d'aspiration en présence de moquette ou d'un tapis. Il est recommandé d'activer ce paramètre.

Utilisation de votre robot

Préparation d'une session de nettoyage

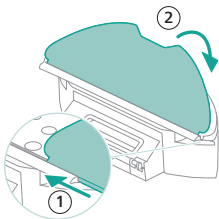

- Avant d'activer votre robot pour une session de nettoyage :
- Placez la lingette lavable sur son support.

⚠ IMPORTANT : le support pour lingette est amovible. Toutefois, si vous utilisez le robot avec le support pour lingette, vous devez toujours y fixer une lingette lavable, même si vous n'utilisez que la fonction aspiration. Cela permet de ne pas endommager votre sol et le support pour lingette pendant le nettoyage.

- Retirez tous les câbles, fils, cordons et petits objets (chaussures, jouets, etc.) du sol afin d'éviter que le robot ne se bloque.
- Ouvrez toutes les portes intérieures.
- Humidifiez auparavant la lingette pour des résultats optimaux.

Démarrage de votre premier programme de nettoyage via l'app

Démarrage

1 Ouvrez l'app.



2 Sélectionnez votre programme de nettoyage : Nettoyage automatique ou personnalisé.

3 Appuyez sur l'icône « marche/arrêt ».

i Remarque : Si la batterie est trop faible, le nettoyage ne peut pas commencer. Attendez que le robot soit suffisamment chargé avant de commencer votre session de nettoyage.



Arrêter

1 Appuyer sur l'icône « pause » dans l'app. Le robot s'arrête.

2 Appuyez sur l'icône « marche/arrêt » à nouveau. Le robot reprend son nettoyage.

3 Appuyez sur l'icône « Home et chargement ». Le robot retourne à sa station.

Utilisation du robot sans l'app

i Remarque : pour une expérience utilisateur optimale, nous vous recommandons d'utiliser l'app.

Sans l'app, vous pouvez utiliser les deux boutons sur le robot pour le faire fonctionner :

- Bouton marche/arrêt
 - Maintenez-le enfoncé pendant trois secondes pour activer ou désactiver le robot.
 - Appuyez brièvement sur le bouton pour commencer le nettoyage ou mettre le robot en pause. Appuyez à nouveau dessus pour reprendre le nettoyage.
- Bouton Home
 - Appuyez brièvement sur ce bouton (lorsque le robot n'est pas en train de nettoyer) : le robot retourne à sa station et se met en charge.
 - Appuyez brièvement sur le bouton pendant le nettoyage : le robot s'arrête de nettoyer. Appuyez à nouveau brièvement sur le bouton : le robot retourne à sa station et se met en charge.
 - Appuyez brièvement sur ce bouton lorsque le robot est en train de retourner à la station : le robot s'arrête de rouler. Appuyez à nouveau sur ce bouton pour continuer le retour vers la station.

Lorsque vous faites fonctionner le robot manuellement, il aspire et lave. Cependant, si le réservoir d'eau est vide, le lavage n'est pas effectué.

Mode de déplacement du robot

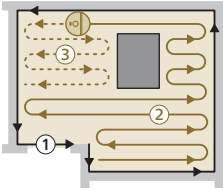

Le robot nettoie votre maison selon un schéma bien défini. Le robot effectue le nettoyage pièce après pièce, en commençant toujours par les bords avant de nettoyer la surface restante.

Retour à la station

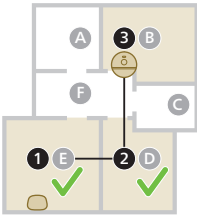

À la fin de la session de nettoyage, le robot retourne automatiquement à sa station pour se recharger.

Rechargement automatique et reprise de session



Quand le niveau de la batterie est faible (< 20 %) en cours de nettoyage, le robot retourne automatiquement à la station pour se recharger. Une fois la batterie chargée, le robot reprend la session là où il s'était arrêté.

Nettoyage et entretien

Fréquence d'entretien

Élément	Nettoyage	Remplacement
Lingette lavable	Après chaque utilisation	3 à 6 mois
Brosse principale	Tous les mois	6 à 12 mois
Filtre lavable	Tous les mois	3 à 6 mois

Brossette latérale	Tous les mois	6 à 12 mois
Roulettes principales et roulette universelle	Tous les mois	-
Capteur de navigation laser 360° (LiDAR)	Tous les mois	-
Capteurs : - Récepteur IR - Émetteur IR - Capteur anti-chute (x3)	Tous les mois	-
Points de contact de charge du robot et de la station	Tous les mois	-
Capteurs de détection du placement du bac à poussière et du réservoir d'eau	6 mois	-
Bac à poussière	Videz le bac à poussière après chaque utilisation	

Nettoyage de la lingette et du bac à poussière

Nettoyage de la lingette lavable

- 1 Détachez la lingette lavable de la bande velcro et faites coulisser le côté droit de la lingette lavable hors de la fente.

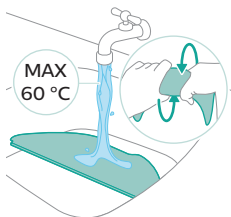
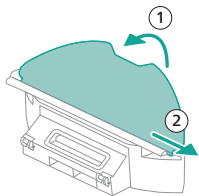

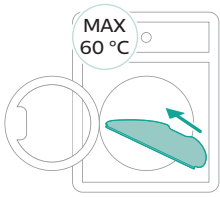

2 Rincez et nettoyez la lingette lavable à l'eau ou lavez-la à la machine.

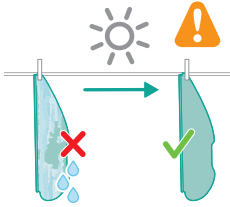

3 Laissez sécher la lingette lavable à l'air libre.

i Remarque : n'utilisez pas d'autres moyens pour sécher la lingette lavable.

Nettoyage du bac à poussière

1 Retirez le bac à poussière du réservoir d'eau.

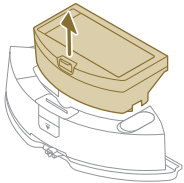

2 Ouvrez le couvercle du bac à poussière et videz ce dernier.

i Remarque : Ne confondez pas le couvercle du bac à poussière avec le couvercle du filtre lavable.

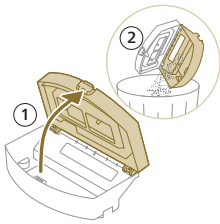

3 Ouvrez le couvercle du filtre lavable et retirez ce dernier.

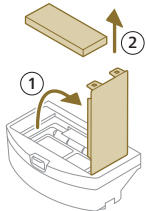

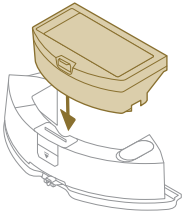
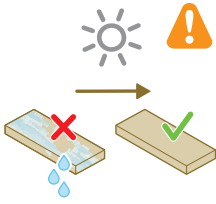

4 Rincez le filtre lavable à l'eau et faites-le sécher à l'air libre.

i Remarque : N'utilisez pas de détergents.

i Remarque : N'utilisez pas d'autres moyens pour sécher le filtre lavable.

5 Placez le filtre lavable contre le verrou du filtre du bac à poussière et poussez-le.

6 Appuyez sur le filtre lavable.

7 Fermez le couvercle du filtre lavable.

8 Remettez le bac à poussière dans le réservoir d'eau.

Nettoyage du réservoir d'eau

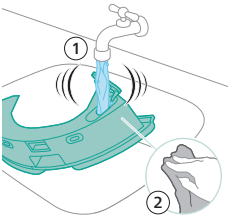
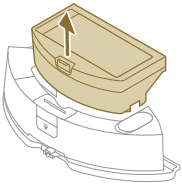
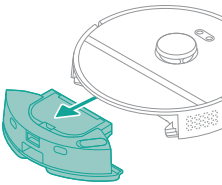

1 Appuyez sur le bouton de déverrouillage du réservoir d'eau.

2 Enlevez le réservoir d'eau du robot.

3 Retirez le bac à poussière du réservoir d'eau.

4 Rincez le réservoir d'eau sous le robinet.

5 Séchez l'extérieur du réservoir d'eau avec un chiffon.

i Remarque : n'utilisez pas de détergents.

⚠ IMPORTANT : Ne nettoyez pas le réservoir d'eau au lave-vaisselle.

6 Laissez le capuchon d'étanchéité du réservoir d'eau ouvert pour que l'intérieur puisse sécher à l'air libre.

i Remarque : Ne séchez pas le réservoir d'eau par d'autres moyens.

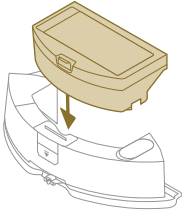

7 Refixez le bac à poussière au réservoir d'eau.

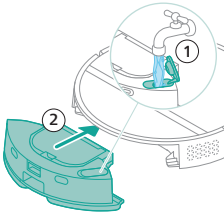

8 Remplissez le réservoir d'eau via l'orifice de remplissage. Insérez le réservoir d'eau au bon endroit.

i Remarque : Assurez-vous que l'extérieur du réservoir d'eau est sec.

i Remarque : N'utilisez pas de détergents.

Nettoyage de la brosse principale

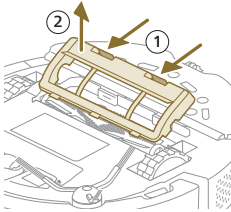

- 1 Retournez le robot sur une surface plane et stable.
- 2 Appuyez simultanément sur les boutons de déverrouillage du couvercle de brosse.
- 3 Soulevez et enlevez le couvercle de brosse.

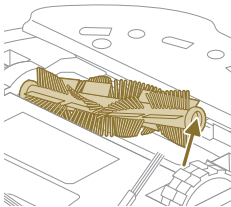

- 4 Sortez la brosse principale.
- 5 Utilisez l'outil de nettoyage pour retirer les poils.

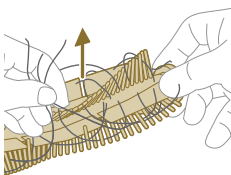

6 Enlevez les poils et la poussière de la brosse principale.

👉 Astuce : Utilisez l'extrémité de l'outil de nettoyage pour retirer la poussière de la brosse principale.

7 Si vous avez retiré le capuchon au bout de la brosse principale, remplacez-le.

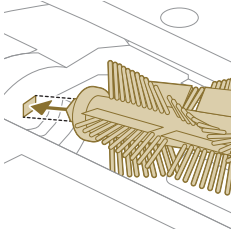

- 8** Positionnez correctement la brosse principale. Positionnez la fiche carrée dans le trou carré et insérez la brosse.

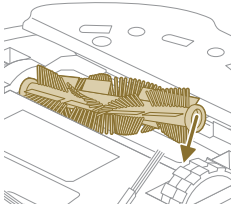

- 9** Placez correctement les languettes du couvercle de brosse dans leurs fentes.
10 Appuyez sur le couvercle de brosse.

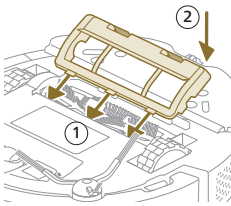

Nettoyage de la brosse latérale

- 1** Retournez le robot sur une surface plane et stable.
- 2** Retirez la brosse latérale.
- 3** Utilisez une brosse à poils souples (par exemple, une brosse à dents) pour éliminer la poussière ou les peluches de la brosse latérale et du robot.

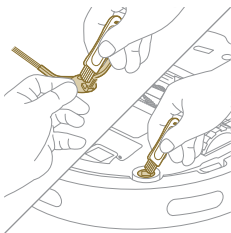

👉 Astuce : Vous pouvez utiliser l'extrémité de la brosse de l'outil de nettoyage pour retirer la poussière ou les peluches de la brosse latérale et du robot.

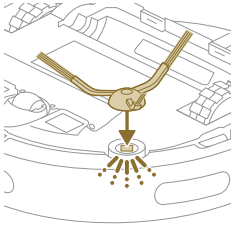

- 4 Fixez la brosse latérale en l'enclenchant dans la bonne position sous le robot.

Nettoyage des roulettes principales et de la roulette avant pivotante

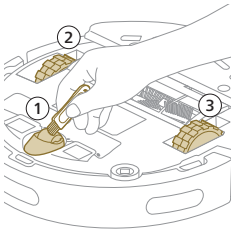

- 1 Retournez le robot sur une surface plane et stable.
- 2 Utilisez une brosse à poils souples (par exemple, une brosse à dents) pour éliminer la poussière ou les peluches de la roulette avant pivotante et des roulettes principales.

⚠ Vous pouvez utiliser l'extrémité de la brosse de l'outil de nettoyage pour retirer la poussière ou les peluches des roulettes.

Nettoyage des capteurs, des points de contact et de la fenêtre de signal IR

Pour conserver de bonnes performances de nettoyage, vous devez nettoyer les capteurs, les points de contact de charge et la fenêtre de signal IR de temps à autre.

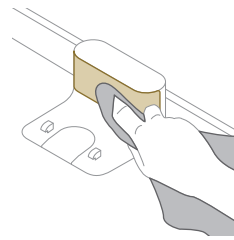
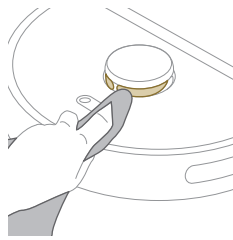
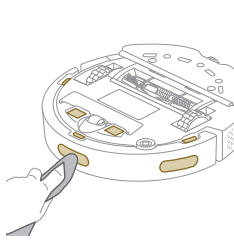

- 1 Débranchez la station de la prise murale.
- 2 Utilisez un chiffon sec et doux, non abrasif. Si nécessaire, humidifiez-le légèrement.
- 3 Nettoyez les composants.

i Remarque : N'utilisez pas de détergents.

- 4 Séchez les composants et les surfaces avec un chiffon sec.

i Remarque : Ne séchez pas les composants par d'autres moyens.

Stockage de longue durée

- 1 Chargez la batterie au maximum.
- 2 Rangez le robot à des températures comprises entre 8 et 35 °C.

Signification des voyants de l'interface utilisateur

s

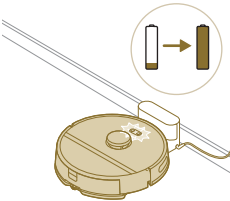
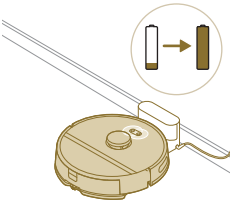
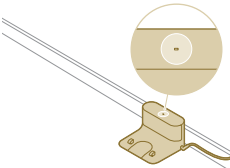
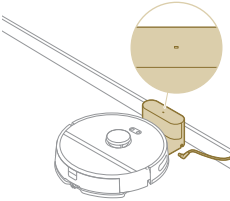
Voyant	Description du voyant	Signification du voyant
	<p>Les voyants des deux boutons du robot clignotent lentement.</p>	<p>Le robot est en charge.</p>
	<p>Les voyants des deux boutons situés sur le robot sont allumés en continu.</p>	<p>Le robot est complètement chargé.</p>
	<p>Le voyant de la station est allumé en permanence.</p>	<p>La station est branchée, mais le robot n'est pas connecté.</p>
	<p>Le voyant de la station s'éteint.</p>	<p>La station n'est pas branchée et le robot n'est pas connecté.</p>

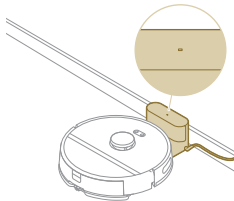
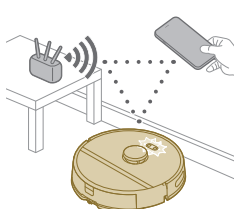
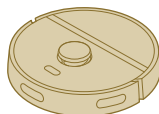
Voyant	Description du voyant	Signification du voyant
	<p>Le voyant de la station s'éteint.</p>	<p>La station est branchée et le robot est connecté.</p>
	<p>Les voyants des deux boutons du robot clignotent en orange.</p>	<p>Le robot est en mode de configuration Wi-Fi.</p>
	<p>Les voyants du robot s'éteignent.</p>	<p>Le robot est passé en mode veille. Le robot passe en mode veille s'il ne retourne pas à la station. Appuyez sur le bouton marche/arrêt pendant 3 secondes ou plus pour réactiver le robot. Puis, renvoyez-le à la station à l'aide de l'app ou en appuyant sur le bouton Home.</p>

Réinitialisation du robot

Vous pouvez réinitialiser le robot en appuyant simultanément sur les bouton Home et marche/arrêt situés sur le sommet du robot pendant 15 secondes.

i Remarque : Une fois réinitialisé, le robot doit se reconnecter à l'app. Les paramètres pertinents de cette dernière sont supprimés.

Remplacement

Commande d'accessoires

Pour acheter des accessoires ou des pièces de rechange, consultez le site www.philips.com/myrobot3000 ou rendez-vous chez votre revendeur Philips. Vous pouvez également contacter le Service Consommateurs Philips de votre pays (ses coordonnées figurent dans le dépliant de garantie internationale).

Pièces de rechange :

XV1430 Lingettes lavables de
rechange



XV1433 Kit d'entretien comprenant
2 filtres, une brosse
principale et une brosette
latérale.

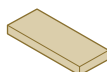

Retrait de la batterie rechargeable

Pour retirer la batterie rechargeable, suivez les étapes ci-dessous. Vous pouvez aussi apporter le robot dans un Centre Service Agréé Philips pour faire retirer la batterie. Contactez le Service Consommateurs Philips de votre pays pour obtenir l'adresse d'un Centre Service Agréé Philips près de chez vous.

Respectez toutes les mesures de sécurité nécessaires lorsque vous utilisez des outils pour ouvrir le produit et lorsque vous jetez la batterie rechargeable.

Avertissement : Avant d'enlever la batterie, assurez-vous que celle-ci est complètement déchargée et que le produit est débranché de la station.

1 Faites démarrer le robot quelque part dans la pièce, et pas de la station.

- 2 Laissez le robot fonctionner afin que la batterie rechargeable soit complètement déchargée avant de la retirer et de la jeter.
- 3 Desserrez les vis du couvercle du compartiment de la batterie et retirez-le.

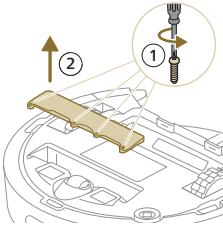

- 4 Soulevez la batterie rechargeable et débranchez-la en pressant sur la petite pince du connecteur afin de la détacher.
- 5 Déposez le robot et la batterie à un endroit prévu pour la collecte des déchets électriques et électroniques.

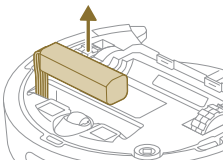

Garantie et assistance

Si vous avez besoin d'une assistance ou d'informations supplémentaires, consultez le site Web www.philips.com/support ou lisez le dépliant sur la garantie internationale.

Votre robot-aspirateur a été conçu et développé avec le plus grand soin. Si votre robot a malgré tout besoin d'être réparé, le Service Consommateurs Philips de votre pays vous assistera en organisant les réparations nécessaires le plus rapidement possible et de la manière la plus pratique. S'il n'existe pas de Service Consommateurs dans votre pays, renseignez-vous auprès de votre revendeur Philips.

Mise au rebut et recyclage

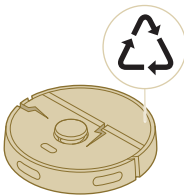

Ne jetez pas le robot avec les ordures ménagères. Veillez à le rapporter dans un site de recyclage dédié aux équipements électriques.

Dépannage

Cette rubrique récapitule les problèmes les plus courants que vous pouvez rencontrer avec l'appareil. Si vous ne parvenez pas à résoudre le problème à l'aide des informations ci-dessous, consultez l'app Philips HomeRun Robot ou le site www.philips.com/myrobot3000, où vous pourrez trouver des vidéos d'assistance et une foire aux questions. Vous pouvez également contacter le Service Consommateurs de votre pays.

Problème	Cause possible	Solution
Le robot ne s'allume pas.	La batterie est faible.	Chargez le robot sur la station avant utilisation.
	La température ambiante est trop basse ou trop élevée.	Utilisez le robot à une température comprise entre 8 °C et 35 °C.
Le robot ne parvient pas à se connecter à l'app.	Le robot n'est plus associé.	Activez le mode association du robot en maintenant les boutons accueil et marche/arrêt enfoncés simultanément (les voyants clignotent en orange).
	La connexion Wi-Fi (signal) n'est pas bonne.	Placez le robot dans une zone où le signal Wi-Fi est fort.
	Un mauvais réseau Wi-Fi a été sélectionné.	Veillez à sélectionner le bon réseau Wi-Fi.
	Un mauvais mot de passe a été utilisé.	Veillez à utiliser le bon mot de passe Wi-Fi.
	Le modèle de robot sélectionné dans l'app n'est pas le bon.	Veillez à sélectionner le bon modèle de robot.
	Une mauvaise app a été téléchargée.	Utilisez toujours l'app que vous avez téléchargée à l'aide du code QR figurant dans le guide de démarrage rapide.
La connexion entre l'app et le robot a été perdue.	Le robot est hors de portée du signal Wi-Fi.	Attendez que le robot revienne dans une zone avec un bon signal Wi-Fi.
	Le robot est passé en mode veille.	Le robot passe en mode veille s'il ne retourne pas à la station. Appuyez sur le bouton marche/arrêt pendant 3 secondes ou plus pour réactiver le robot. Puis, renvoyez-le à la station à l'aide de l'app ou en appuyant sur le bouton Home.
	Le mot de passe Wi-Fi a été modifié.	Si les informations Wi-Fi ont été modifiées : associez à nouveau le robot à l'app.
	Le nom du réseau Wi-Fi a été modifié.	Si les informations Wi-Fi ont été modifiées : associez à nouveau le robot à l'app.
	Le compte de l'app a été modifié.	Si les informations du compte ont été modifiées, associez à nouveau le robot à l'app.

Problème	Cause possible	Solution
Vous n'avez pas reçu le code de vérification par e-mail.	La réception de l'e-mail contenant le code de vérification peut prendre jusqu'à une minute.	Patiencez plus d'une minute.
	L'e-mail n'a pas été envoyé.	Cliquez sur le bouton « Renvoyer ».
	L'e-mail se trouve peut-être dans le dossier « spam » ou « indésirables ».	Vérifiez les dossiers « spam » et « indésirables ». (L'adresse e-mail de l'expéditeur commence par : HomeRun_noreply@).
	Une mauvaise adresse e-mail a été utilisée.	Vérifiez que vous avez utilisé la bonne adresse e-mail.
	Votre téléphone ou ordinateur ne dispose pas d'une bonne connexion Internet pour recevoir l'e-mail.	Veillez à ce que votre téléphone ou ordinateur dispose d'une bonne connexion Internet.
Le robot ne parvient pas à trouver la station.	La station a été déplacée pendant une session de nettoyage.	Remettez la station à l'emplacement qu'elle occupait avant que la session de nettoyage ne commence.
	La station n'est pas raccordée à une source d'alimentation électrique.	Branchez la station à son alimentation électrique.
	Les capteurs du robot et/ou de la station sont sales.	Nettoyez tous les capteurs du robot et de la station.
	Une zone interdite a été délimitée trop près de la station	Ne placez pas de zones interdites trop près de la station.
	La station a été placée dans un endroit très lumineux.	Ne placez pas la station dans un endroit très lumineux (comme en plein soleil), car cela peut interférer avec le signal infrarouge.
	Le robot pousse la station.	La station n'a pas été placée contre un mur.
Les capteurs du robot et/ou de la station sont sales.		Nettoyez tous les capteurs du robot et de la station.
La station ne dispose pas d'un espace suffisant autour d'elle (0,5 m de chaque côté et 1,5 m à l'avant).		Veillez à ce que la station dispose de suffisamment d'espace autour d'elle.
Le robot ne nettoie pas correctement.	Le bac à poussière du robot est plein.	Videz le bac à poussière du robot.
	le réservoir d'eau est vide.	Remplissez le réservoir d'eau si nécessaire.

Problème	Cause possible	Solution
	Les brosses sont bloquées par des débris.	Retirez les débris des brosses.
	Le filtre n'a pas été nettoyé.	Nettoyez régulièrement le filtre.
	Le filtre n'a pas été remis en place ou a été mal remis.	Remplacez le filtre correctement.
	La lingette lavable a besoin d'être remplacée.	Remplacez la lingette lavable XV1430. Achetez une nouvelle lingette lavable XV1430 dans l'app ou à l'adresse www.philips.com/myrobot3000
Le robot n'utilise que très peu d'eau ou pas du tout, pendant le lavage.	Le niveau d'eau est trop bas.	Définissez un niveau d'eau supérieur dans l'app.
Il y a trop d'eau sur la lingette/le robot détrempe le sol.	Le niveau d'eau est trop haut.	Définissez un niveau d'eau inférieur dans l'app. ⚠ IMPORTANT : Pour le lavage des sols durs fragiles, tels que des parquets, réglez le niveau d'eau au plus bas dans l'app.
Le robot oublie des zones lors du nettoyage/le robot ne nettoie pas toute la zone/le robot commence à oublier certains endroits	Les capteurs du robot sont sales.	Nettoyez les capteurs du robot avec un chiffon sec.
	Le robot nettoie des sols cirés et glissants.	Veillez à ce que le sol soit sec avant que le robot ne commence à nettoyer.
	Le robot ne peut pas atteindre certaines zones bloquées par des meubles ou des obstacles.	Rangez la zone à nettoyer en remettant les meubles ou les petits objets à leur place.
	La zone à nettoyer n'est pas rangée.	Retirez tous les petits objets du sol et rangez la zone à nettoyer avant que le robot ne commence à nettoyer.
	Le robot observe des marges de sécurité à proximité des zones interdites ou sèches, ce qui peut l'amener à éviter certaines zones.	Diminuez la taille des zones interdites et sèches directement dans l'app.
Le robot s'est bloqué en passant sur un câble.	Certains câbles sur le sol ne peuvent pas être détectés par le robot.	Arrêtez le robot et retirez le couvercle de brosse. Retirez la brosse principale et vérifiez si quelque chose est bloqué dans la brosse latérale : retirez la brosse latérale, retirez le câble et remettez-la en place. Enlevez tous les câbles présents sur le sol avant de lancer une session de nettoyage.

Problème	Cause possible	Solution
Le robot tombe dans les escaliers.	Les capteurs anti-chute situés sous le robot sont sales.	Nettoyez les capteurs anti-chute situés sous le robot.
	Des objets ont été placés sur la première marche de l'escalier. Le robot les détecte et pense donc qu'il n'y a pas de risque de chute.	Retirez tous les objets placés sur la première marche de l'escalier.
Le robot ne se charge plus ou se décharge très vite.	Le robot est rangé dans un endroit qui est trop chaud ou trop froid.	Chargez et rangez le robot à une température comprise entre 8 °C et 35 °C.
De la mousse se forme dans le réservoir d'eau et le robot se déplace bizarrement.	Du détergent a été ajouté au réservoir d'eau et cela fait glisser le robot.	N'ajoutez plus jamais de produit détergent dans le réservoir d'eau. Nettoyez soigneusement le robot et ses roues, ainsi que le réservoir d'eau.
Le robot émet des bruits bizarres.	Le filtre n'a pas été remis en place ou a été mal remis.	Vérifiez si le filtre a été remplacé correctement.
Les brosses ne tournent plus.	Des poils sont coincés dans la brosse principale.	Retirez les poils à l'aide de l'outil de nettoyage de la brosse fourni avec le robot.
	D'autres débris sont coincés dans les brosses.	Retirez les autres débris des brosses.
	La brosse principale n'a pas été remplacée correctement.	Retirez la brosse principale et remettez-la en place correctement. Si brosse principale n'a pas été remplacée correctement : placez correctement les tiges carrées dans les encoches de même forme.
La brosse latérale se déforme.	Quelque chose s'est bloqué dans la brosse latérale.	Placez la brosse dans de l'eau chaude pendant un moment, puis laissez-les sécher.
		Achetez une nouvelle brosse latérale dans l'app ou à l'adresse www.philips.com/myrobot3000
Le robot ne fonctionne pas sur un sol noir.	Le robot pense qu'un sol complètement noir constitue un risque de chute. La détection anti-chute est activée.	Veillez à allumer les lumières dans les pièces dont le sol est noir.
		Nettoyez les capteurs anti-chute situés sous le robot.
Une session est programmée, mais le robot ne démarre pas le nettoyage.	La fonction « Ne pas déranger » est peut être activée.	Vérifiez dans l'app que la fonction « Ne pas déranger » n'est pas activée en même temps que la session de nettoyage programmée.

Problème	Cause possible	Solution
	Le robot est en mode veille.	Vérifiez que le robot bien est en charge sur la station. Le robot passe en mode veille s'il ne retourne pas à la station. Appuyez sur le bouton marche/arrêt pendant 3 secondes ou plus pour réactiver le robot. Puis, renvoyez-le à la station à l'aide de l'app ou en appuyant sur le bouton Home.
	Le fuseau horaire sélectionné dans l'app est incorrect.	Vous pouvez changer le fuseau horaire dans l'app, dans « Mon compte » sous « Profil ».
	Le robot n'est plus connecté au réseau Wi-Fi.	Vérifiez que le réseau Wi-Fi fonctionne.
	La batterie du robot est vide.	Veillez à ce que la station soit bien raccordée à une source d'alimentation électrique.
Il n'est pas possible de se connecter au compte de l'app du robot.	L'adresse e-mail a été modifiée.	Créez un nouveau compte si l'adresse e-mail a été modifiée.
	Le mot de passe est incorrect.	Saisissez le bon mot de passe. Si vous avez oublié le mot de passe, cliquez sur « mot de passe oublié » et suivez les instructions.
	La région sélectionnée est incorrecte.	Sélectionnez la bonne région dans l'app.
Vous continuez de recevoir des messages contextuels concernant des mises à jour de l'app ou du micrologiciel.	Les mises à jour de l'app ou du micrologiciel n'ont pas été installées.	Pour une amélioration constante de votre robot, nous vous conseillons d'installer toutes les mises à jour.
L'app Philips HomeRun Robot n'est pas disponible dans mon pays.	Il se peut que le VPN bloque l'accès aux informations relatives au bon pays.	Désactivez tout service VPN que vous utilisez.
	Le compte Google ou Apple est peut-être réglé sur un pays différent.	Modifiez les informations de compte Google ou Apple pour qu'elles correspondent au pays dans lequel vous avez acheté le robot.
Échec de mise à jour du micrologiciel.	Le niveau de batterie est trop bas	Le niveau de batterie du robot doit être supérieur à 20 % pour permettre l'installation d'une mise à jour.
	Le robot n'est pas à la station	Vérifiez que le robot est en cours de charge sur la station lorsque vous installez la mise à jour.

Problème	Cause possible	Solution
	Le signal Wi-Fi n'est pas suffisamment bon.	Assurez-vous que le robot se trouve à un endroit où la réception Wi-Fi est bonne.
Le robot a fini le repérage, mais je ne vois aucune carte dans l'app.	Le robot n'a pas démarré et terminé à la station.	Pour créer une carte, assurez-vous que le robot démarre et termine à la station. Une fois la carte enregistrée dans l'app, vous pouvez utiliser le robot sans station.
L'app a perdu ma carte.	Le nombre maximal de cartes a été atteint.	Le robot créera une nouvelle carte lorsqu'il reconnaîtra un nouvel environnement. Si vous avez déjà 5 cartes, le robot en écrasera une ancienne. Si vous voulez éviter que le robot écrase une carte, verrouillez celle-ci dans l'app. Vous pouvez verrouiller 3 cartes en une fois.

Sadržaj

Uvod _____	209
Pregled proizvoda _____	210
Prije prve uporabe _____	211
Priprema za uporabu _____	211
Zvučni signali _____	215
Način na koji robotski usisavač radi _____	216
Korištenje robotskog usisavača _____	220
Čišćenje i održavanje _____	222
Signali korisničkog sučelja i njihovo značenje _____	228
Ponovno postavljanje robota / vraćanje robota na početne postavke _____	229
Zamjena dijelova _____	229
Jamstvo i podrška _____	231
Zbrinjavanje i recikliranje _____	231
Rješavanje problema _____	231

Uvod

Čestitamo vam na kupnji robota Philips HomeRun Vacuum and Mop 3000 Series Aqua! Kako biste što bolje iskoristili svoj robot i pristupili svim naprednim funkcijama, možete preuzeti i instalirati aplikaciju za robot Philips HomeRun. U aplikaciji potražite i videozapise podrške i često postavljana pitanja ili posjetite web-mjesto **www.philips.com/myrobot3000**.

Prije prve upotrebe robota pažljivo pročitajte zasebnu knjižicu o sigurnosti i spremite je za buduće potrebe.

Pregled proizvoda

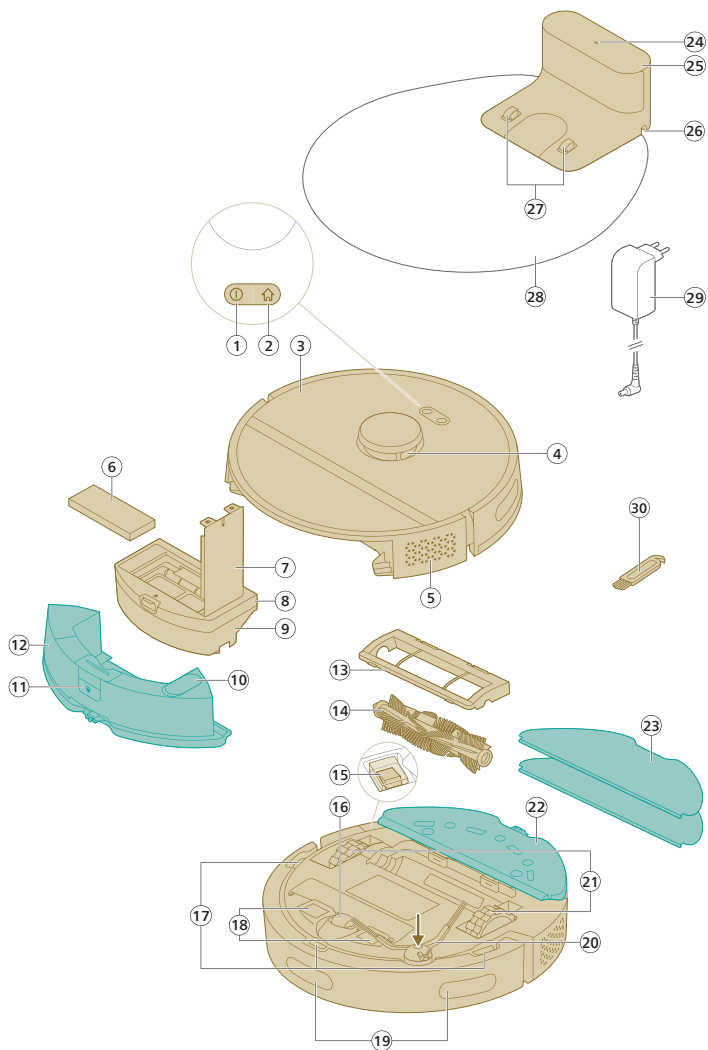

- 1 Gumb za uključivanje/isključivanje
- 2 Tipka za početni zaslon
- 3 Gornji poklopac
- 4 360° laserska navigacija (LiDAR)
- 5 Izlaz zraka
- 6 Perivi filter
- 7 Poklopac perivog filtra
- 8 Poklopac za pražnjenje spremnika za prašinu
- 9 Spremnik za prašinu
- 10 Otvor za vodu

- 11 Gumb za oslobađanje spremnika za vodu
- 12 Spremnik za vodu
- 13 Poklopac četke
- 14 Glavna četka
- 15 Prekidač za uključivanje/isključivanje
- 16 Prednji kotačić
- 17 Senzor ispadanja (3x)
- 18 Kontakti za punjenje (robot)
- 19 Senzor za navođenje robota natrag na stanicu (3x)
- 20 Bočna četka
- 21 Glavni kotačići
- 22 Držač krpe
- 23 Periva krpa (2x)
- 24 Svjetlosni indikator
- 25 Stanica (za punjenje)
- 26 Utičnica kabela za napajanje
- 27 Kontakti za punjenje (stanica)
- 28 Podložak
- 29 Adapter
- 30 Alat za čišćenje četke

Prije prve uporabe

- 1 Izvadite uređaj iz kutije i uklonite svu ambalažu.
- 2 Skinite zaštitne pokrove.
- 3 Ako uočite bilo koji znak vidljivog oštećenja, posjetite web-mjesto www.philips.com/support ili se obratite centru korisničke službe u svojoj državi.

Priprema za uporabu

Savjeti za odabir najbolje lokacije za postavljanje stanice:

- Ne postavljajte stanicu na izravnu sunčevu svjetlost ili ispod namještaja. Time će se blokirati IR signal koji pomaže robotu da pronade svoj put do stanice.
- Postavite stanicu na ravnu površinu uz zid.
- Postavite stanicu na tvrdi pod.
- Ne postavljajte stanicu pored stepenica ili izvora topline (radijatora).
- Postavite je na lokaciju s dobrom Wi-Fi pokrivenošću.

Postavljanje stanice

- 1 Postavite stanicu unutar pravilnih dimenzija za položaj.

i Napomena: ostavite 0,5 metara razmaka s obje strane stanice i 1,5 metara ispred stanice.

- 2 Spojite stanicu na napajanje.
- 3 Provjerite je li preostali dio kabela napajanja dobro skriven iza stanice kako robot ne bi prešao preko njega.

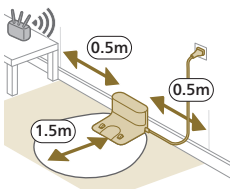

Postavljanje držača krpe i perive krpe

- 1 Pričvrstite držač krpe na donji dio spremnika za vodu robota.

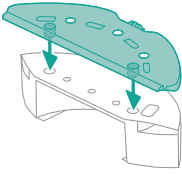

- 2 Povucite ravnu stranu perive krpe u točan utor držača krpe te pričvrstite perivu krpu na čičak-materijal na držaču krpe.

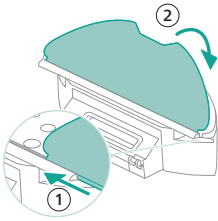

Punjenje robota

- 1 Pritisnite prekidač za uključivanje/isključivanje na donjem dijelu robota kako biste uključili robot.
- 2 Okrenite robot u pravilan položaj i postavite ga na pod ispred stanice.
- 3 Provjerite je li stanica uključena u zidnu utičnicu.

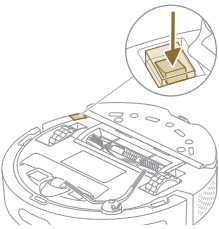

- 4 Pritisnite tipku za početni zaslon. Robot vozi do pravilnog položaja na stanici.
- 5 Pričekajte da se robot potpuno napuni.

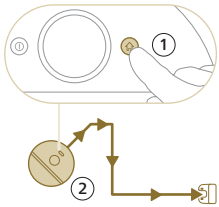

Ako je baterija ispražnjena, robot se neće sam odvesti u pravilan položaj. U tom slučaju, slijedite ove korake:

- 1 Okrenite robot u pravilan položaj i postavite ga na pod ispred stanice. Spremnik za vodu treba okrenuti suprotno od stanice.
- 2 Poravnajte kontakte za punjenje na prednjem donjem dijelu robota s kontaktima za punjenje na stanici.

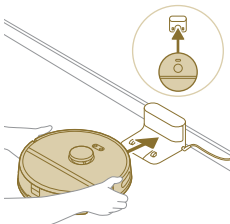

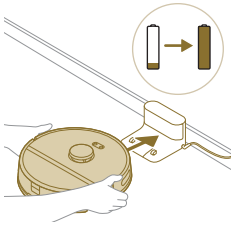

- 3 Gurnite robot prema stanici kako bi kontakti za punjenje robota stupili u dodir s kontaktima za punjenje stanice.

i Napomena: provjerite je li robot u pravilnom položaju i pokrenite punjenje. Svjetla na dva gumba na vrhu robota polako trepere. Ako je baterija prazna, možda će trebati neko vrijeme kako bi robot pokazao da se puni.

- 4 Pričekajte da se robot potpuno napuni.

i Napomena: prije prve uporabe provjerite je li robot potpuno napunjen.

Preuzmite aplikaciju, registrirajte se i povežite na Wi-Fi

Sadržaj aplikacije

Robotom možete upravljati pomoću aplikacije za robot Philips HomeRun. Aplikacija omogućuje upravljanje robotom i nudi pomoć i podršku:

- 1 Videozapisi primjene.
- 2 Cjeloviti korisnički priručnik.
- 3 Najčešća pitanja.
- 4 Kontaktirajte korisničku službu.
- 5 Izradite kartu svog doma.
- 6 Odaberite sobe koje treba čistiti.
- 7 Odaberite način čišćenja i postavke za svaku sobu.
- 8 Pogledajte status čišćenja u stvarnom vremenu i pogledajte razinu napunjenosti baterije.
- 9 Primajte obavijesti i upozorenja.
- 10 Napravite raspored čišćenja.
- 11 Pogledajte status održavanja i pronadite rezervne dijelove.

Preuzimanje aplikacije

- 1 Skenirajte QR kod na naslovnici korisničkog priručnika ili na ambalaži robota.

Ili:

Potražite aplikaciju robota Philips HomeRun u Apple App Store ili u Android App Store.

- 2 Preuzmite i instalirajte aplikaciju.
- 3 Slijedite upute u aplikaciji.



Registriranje osobnog računa

Možete registrirati osobni račun i iskoristite sljedeće prednosti:

- Upravlajte robotom putem više uređaja, npr. pametnim telefonom i tabletom ili dodajte više korisnika u kućanstvu.
- Spremite sigurnosnu kopiju važnih podataka poput prilagođenih planova čišćenja za vaš dom.

i Napomena: ako promijenite telefon, a nemate račun, izgubit ćete sve prilagođene planove čišćenja.

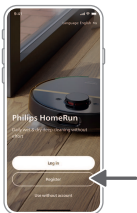

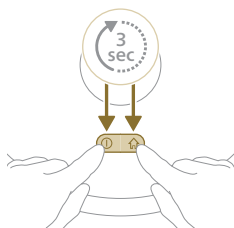
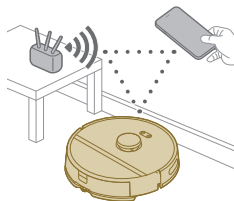

i Važno: Philips cijeni i poštuje vašu privatnost. Poveznicu na našu obavijest o privatnosti možete pronaći u aplikaciji prije registracije.

Postavljanje Wi-Fi veze

i Prije početka: Provjerite imaju li robot i vaš mobilni uređaj dobru Wi-Fi pokrivenost.

- 1 Pritisnite gumb Add robot (Dodaj robot) u aplikaciji i slijedite upute.
- 2 Uparite robot s Wi-Fi mrežom u aplikaciji.

3 Pritisnite i držite gumb za uključivanje/isključivanje i tipku za početni zaslon istovremeno tri sekunde. Svjetla na gumbima treperit će u narančastoj boji, što znači da je robot u načinu postavljanja Wi-Fi veze.

4 Ako je vidljiv u aplikaciji, kliknite gumb za pridruživanje da biste se povezali s mrežom „**Philips robot**“.

i Napomena: ako gumb za pridruživanje nije vidljiv u aplikaciji, napustite aplikaciju i idite na Wi-Fi u dijelu „Postavke“ na svom mobilnom uređaju. Ondje možete odabrati mrežu „**Philips robot**“ i povezati se s njom.

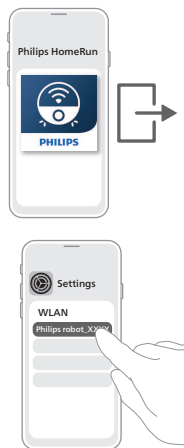

Ako Wi-Fi uparivanje ne uspije:

- Provjerite Wi-Fi vezu.
- Provjerite jeste li odabrali pravi model.
- Provjerite jeste li unijeli ispravnu lozinku za Wi-Fi.
- Provjerite je li robot još uvijek u načinu postavljanja Wi-Fi veze.

i Napomena: na to ukazuju svjetla na dva gumba na robotu koja još uvijek trepere u narančastoj boji.

i Napomena: ako ne možete riješiti problem, posjetite web-mjesto www.philips.com/myrobot3000 za informacije o podršci i podatke za kontakt korisničke službe.

Zvučni signali



- Jezik glasovnog upozorenja robota može se promijeniti s engleskog na vaš lokalni jezik. Za promjenu jezika preuzmite aplikaciju i povežite robot s Wi-Fi mrežom kako bi mogao preuzeti novi jezik.
- Aplikacija će vas upozoriti i slati vam podsjetnike ako robot treba vašu pažnju. Na taj način možete pratiti status uređaja u stvarnom vremenu, čak i ako robot obavlja čišćenje dok ste vi odsutni.

Postavljanje jezika glasovnih upozorenja

i Jezik glasovnih upozorenja možete postaviti odmah nakon što povežete robot s Wi-Fi mrežom.

- 1 Provjerite je li robot povezan s aplikacijom.
- 2 Na dva mjesta u aplikaciji možete pronaći opciju za promjenu jezika glasovnog upozorenja.
 - na istom zaslonu aplikacije gdje se od vas traži da robotu dodijelite ime;
 - ili pritiskom na tri crte u gornjem lijevom kutu i zatim odabirom kartice postavki za robot.
- 3 Zatim ondje odaberite jezik glasovnog upozorenja.

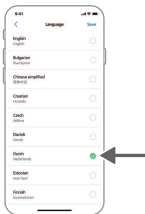

Način na koji robotski usisavač radi

Izradite kartu



Na koji način radi mapiranje

Robot vozi kroz sobe, a laserska navigacija brzo skenira sobe kako bi izradila kartu  kata.

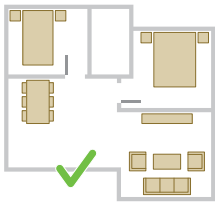

Uređivanje karte

U aplikaciji možete koristiti uređivanje karte za:

- uređivanje soba (spojite/podijelite sobe, dajte naziv sobama), tako da možete prilagoditi rutinu čišćenja robota ovisno o sobi;
- Postavljanje ograničenih područja kako biste odredili gdje robot smije čistiti, a gdje ne;
- Izradu karte za svaki kat svoga doma uz pohranu do 5 karti. Kad koristite uređaj, on izrađuje novu kartu u novom okruženju. Ako imate karte koje često koristite i ne želite ih slučajno prebrisati, možete zaključati do 3 karte.

Priprema prostorije za mapiranje

Prije pokretanja mapiranja, provjerite sljedeće:

- Uredite područje.
- Postavite namještaj na odgovarajuća mjesta.
- Uklonite pomične objekte i male prepreke.

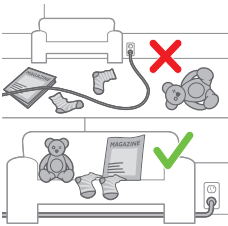

i Napomena: to je važno kako biste izbjegli stalno pohranjivanje prepreka na karti.

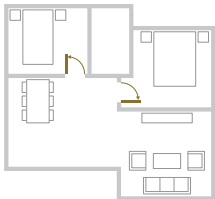

- Otvorite sva vrata u kući i zatvorite vanjska vrata.

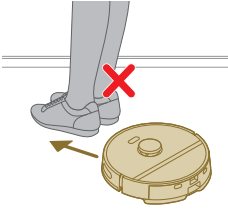

i Važno: osigurajte robotu nesmetano kretanje tijekom uporabe.

Izrada karte



i Važno: tijekom mapiranja vaš robot neće čistiti.

i Važno: za izradu karte kata vrlo je važno postaviti stanicu na kat koji želite mapirati jer robot mora biti u stanici kada započinje i završava mapiranje. Ako želite izraditi kartu 2. kata, stanica mora biti tamo postavljena tijekom procesa mapiranja. Nakon toga karta ovog kata može se koristiti čak i ako je stanica na drugom katu.

Odredite područja na kojima robot ne smije čistiti pomoću ograničenih zona čišćenja

U aplikaciji možete postaviti ograničena područja kako biste označili gdje robot smije čistiti, a gdje ne.

Virtualni zid i zabranjena zona

Izradite virtualne zidove  i zabranjene zone  za područja na koja ne želite da robot ide. Možete, primjerice, izraditi virtualne zidove ili zabranjene zone za:

- zaštitu lomljivih objekata. Robot ne može raspoznavati male prepreke poput cipela, igračaka ili kabela ni sjajne, prozirne (npr. staklene) ili tamne prepreke ili površine.
- Spriječite zaglavljivanje robota tijekom čišćenja.



i Napomena: robot se može zaglaviti na tepisima visokog flora, tepisima s resama ili vrlo laganim tepisima, primjerice u kupaonici. Također, robot ne može raspoznavati kabele na podu.

- Zaštitite robot.

i Napomena: robot treba držati podalje od tekućina i mokrih područja, kao što su posude za kućne ljubimce i posude za biljke.

i Važno: virtualni zidovi i zabranjene zone ne bi se trebale koristiti za zaštitu od opasnosti.

i Važno: virtualni zidovi i zabranjene zone ne bi trebale sprječavati robot u povratku na stanicu.



Zona bez brisanja

Izradite zone bez brisanja  kako biste spriječili robot da briše tepihe ili tepisone.

i Napomena: robot će izbjegavati zone bez brisanja kada je pričvršćen držač krpe. Ako držač krpe nije pričvršćen na robot, on će usisavati zonu bez brisanja.

Način na koji robotski usisavač čisti

U aplikaciji se mogu odabrati sljedeće rutine čišćenja:

Rutina	Opis
Redovito čišćenje	Redovito čišćenje namijenjeno je vašim standardnim dnevnim rutinama čišćenja. Robot čisti svaku sobu prema postavkama koje ste odredili i spremili u planu čišćenja. Ako okolina nije prepoznata, robot mapira okolinu i istovremeno je usisava (u ovom slučaju robot ne čisti). Nakon završetka vraća se na stanicu.
Prilagodeno čišćenje	Prilagodeno čišćenje može se koristiti kako bi robot obavljao čišćenje u posebnim prilikama. Rutinu čišćenja vašeg robota možete prilagoditi svojim željama. Možete postaviti sljedeće tri opcije. <ul style="list-style-type: none"> - Soba: robot čisti jednu ili više soba redosljedom koji odredite. - Zona: robot čisti zonu u sobi koju navedete. - Lokalizirano: robot čisti u kvadratu veličine 1,5 puta 1,5 metar na određenom mjestu u vašoj kući koje želite očistiti. <p>i Napomena: u slučaju lokaliziranog čišćenja, postavite robot na sredinu kvadrata koji želite da robot očisti.</p> <p>Nakon odabira jedne od navedenih opcija, možete odabrati način čišćenja i fino podesiti svoje postavke čišćenja i napredne postavke.</p>

Postavite postavke čišćenja, napredne postavke i redosljed čišćenja

U aplikaciji možete odabrati pet različitih načina čišćenja za svaku sobu. Ovo su standardni načini rada koji se mogu koristiti u većini situacija. Možete prilagoditi svoj način čišćenja finim podešavanjem postavki čišćenja i naprednih postavki.



Načini čišćenja

Način rada	Opis
Usisavanje i brisanje	Robot usisava i briše pod u isto vrijeme. Ovaj je način namijenjen za redovito čišćenje tvrdih podova. <p>⚠ VAŽNO: za brisanje osjetljivih tvrdih podova, kao što su parketi, postavite razinu vode u aplikaciji na najnižu razinu.</p>

Način rada	Opis
Usisavanje	Robot samo usisava pod. Ovaj način može se koristiti za područja koja se ne smiju brisati.
Tiho	Robot čisti uz minimalnu buku. Snaga usisavanja se smanjuje, a glasovna upozorenja se isključuju.
Intenzivno	Robot usisava i briše pod u isto vrijeme punom snagom. Ovaj je način namijenjen za temeljito čišćenje malih područja. Imajte na umu da se ne preporučuje čišćenje velikih površina u ovom načinu rada. Robot prolazi područjem 5 puta, tako da će se vrijeme čišćenja i potrošnja baterije značajno povećati.
Individualno	Za ovaj način rada možete odabrati sve postavke od nule.

Postavke čišćenja

Za svaki način čišćenja možete fino podesiti sljedeće postavke čišćenja:

Postavka	Opis
Usisna snaga 	<p>Promijenite usisnu snagu:</p> <ul style="list-style-type: none"> - Eco: za učinkovito čišćenje uz nisku potrošnju energije i nisku razinu buke. - Standardna: za redovito čišćenje i učinkovito uklanjanje fine prašine na tvrdim podovima uz optimalnu ravnotežu između snage i učinkovitosti. - Visoka: za temeljito čišćenje velikih podnih površina. Može očistiti više s jednim punjenjem nego u maksimalnom načinu rada. - Maksimalna: idealno za uklanjanje velikih čestica prljavštine, poput mrvica. Snažna usisna snaga uklanja fine čestice prašine skrivene duboko unutar tepiha i pukotina.
Razina vlažnosti 	<p>Odredite brzinu protoka pumpanja iz električnog spremnika za vodu na krpu:</p> <div style="background-color: #cccccc; padding: 5px; margin-bottom: 10px;"> <p> VAŽNO: nemojte ulijevati vruću vodu ni deterđente za čišćenje u spremnik za vodu.</p> </div> <ul style="list-style-type: none"> - Bez: isključite razinu vlažnosti za neulaštene drvene podove i tepihe. - Niska: za brisanje osjetljivog poda npr. parketa. Kombinacijom usisavanja i brisanja uklanja se više fine prašine nego samim usisavanjem. - Srednja: optimalno za redovito usisavanje i brisanje. Brisanjem se uklanja površinska prljavština i bakterije kako bi vaš dom bio čist i zdrav. - Visoka: za besprijekorno čišćenje doma. Preporučuje se kombinirati ovu postavku s dva ili pet ponavljanja putanje čišćenja za intenzivno čišćenje.
Ponavlanje putanje čišćenja	Odredite broj prolaza čišćenja. Za standardno čišćenje dovoljan je jedan prolaz. Robot je moguće programirati da obavi dva ili pet prolaza za intenzivno čišćenje. Preporuča se odabrati ovu opciju samo za određena područja čišćenja jer utječe na trajanje čišćenja.

Napredne postavke

Za svaki način čišćenja možete fino podesiti sljedeću naprednu postavku:

Postavka**Opis**

Pojačanje za tepihe



Uključite ili isključite pojačanje za tepih. Robot automatski povećava usisnu snagu kada se odveze na tepih ili sag. Preporučuje se omogućiti ovu postavku.

Korištenje robotskog usisavača

Priprema za čišćenje

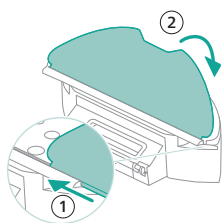

- Prije nego što pokrenete robot za čišćenje:
- Pričvrstite perivu podlogu krpe na držač krpe.

VAŽNO: Držač krpe se može ukloniti. Međutim, kada koristite robota s držačem krpe, periva krpa uvijek mora biti pričvršćena na držač krpe, čak i ako koristite robot bez brisanja. Ovo služi za sprječavanje oštećenja poda i držača krpe tijekom uporabe.

- S poda uklonite sve kablove, žice, konope i male predmete kao što su cipele i igračke kako biste spriječili zaplitanje u robotu.
- Otvorite sva vrata u kući.
- Prethodno navlažite krpu za optimalne rezultate.

Pokretanje prvog programa za čišćenje putem aplikacije

Pokretanje

- 1 Otvorite aplikaciju.



- 2 Odaberite program za čišćenje: Redovito čišćenje ili Prilagodeno čišćenje.
- 3 Pritisnite ikonu za pokretanje.

i Napomena: ako je razina napunjenosti baterije preniska, čišćenje ne može započeti. Prije pokretanja čišćenja pričekajte da se robot dovoljno napuni.



Zaustavljanje

- 1 Pritisnite ikonu Pauza u aplikaciji. Robot se zaustavlja.
- 2 Ponovno pritisnite ikonu Pokretanje. Robot nastavlja s radom.
- 3 Ponovno pritisnite ikonu za Početak i punjenje. Robot se vraća na stanicu.

Korištenje robota bez aplikacije

i Napomena: Za optimalno iskustvo preporučujemo korištenje aplikacije.

Bez aplikacije, možete koristiti dva gumba na robotu da njime upravljate:

- Gumb za uključivanje/isključivanje
 - Dugo pritisnite (3 s) za uključivanje i isključivanje robota.
 - Nakratko pritisnite za početak čišćenja ili za pauzu čišćenja. Pritisnite ponovno za nastavak čišćenja.
- Tipka za početni zaslon
 - Kratko pritisnite (kada robot ne čisti): robot će pronaći stanicu i napuniti se.
 - Kratko pritisnite tijekom čišćenja: robot će prestati čistiti. Ponovo kratko pritisnite: robot se vraća na stanicu kako bi se napunio.
 - Kratko pritisnite kada se robot vraća na stanicu: robot će zastati pri povratku na stanicu. Pritisnite ponovo da se vrati do stanice.

Kada robotom upravljate ručno, on će usisati i obrisati. No, ako je spremnik za vodu prazan, neće brisati.

Obrazac čišćenja vašeg robota

Robot čisti kuću strukturiranim načinom. Robot čisti sobu po sobu i uvijek prvo čisti rubove sobe prije nego što prijede preostalu površinu.

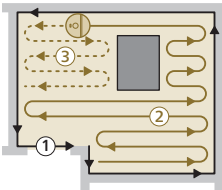

Vraćanje na stanicu

Nakon što robot završi s čišćenjem, automatski će se odvesti natrag do stanice kako bi se napunio.

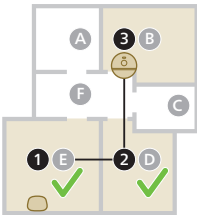

Automatsko ponovno punjenje i nastavak



Kada se tijekom čišćenja baterija isprazni (<20 %), robot se automatski vraća na stanicu kako bi je napunio. Nakon što se baterija napuni, robot nastavlja gdje je stao.

Čišćenje i održavanje

Kada obaviti održavanje

Stavka	Čišćenje	Zamjena dijelova
Periva krpa	Nakon svake uporabe	3 – 6 mjeseci
Glavna četka	Mjesečno	6 – 12 mjeseci
Perivi filter	Mjesečno	3 – 6 mjeseci
Bočna četka	Mjesečno	6 – 12 mjeseci
Glavni kotačići i univerzalni kotačić	Mjesečno	-
Senzor 360° laserske navigacije (LiDAR)	Mjesečno	-
Senzori: - IR prijemnik za traženje stanice - IR odašiljač za komunikaciju sa stanicom - Senzor ispadanja (3x)	Mjesečno	-
Kontakti za punjenje robota i stanica	Mjesečno	-
Senzori za otkrivanje položaja spremnika za prašinu i spremnika za vodu	6 mjeseci	-
Spremnik za prašinu	Nakon svakog korištenja ispraznite spremnik za prašinu.	

Kako očistiti krpu i spremnik za prašinu

Čišćenje perive krpe

- 1 Povlačenjem odvojite perivu krpu od čičak-materijala i kliznim potezom izvucite ravnu stranu perive krpe iz utora.

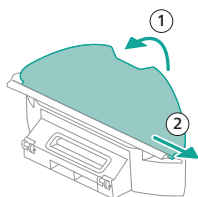

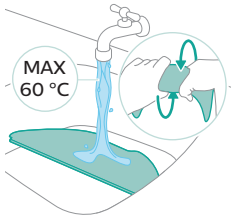

2 Isperite i očistite perivu krpu vodom ili je operite u perilici rublja.

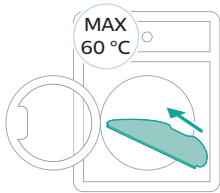

3 Osušite perivu krpu na zraku.

i Napomena: Nemojte koristiti druge načine za sušenje perive krpe.

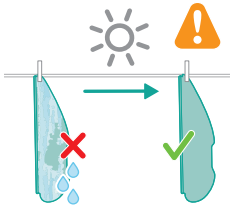

Čišćenje spremnika za prašinu

1 Izvucite spremnik za prašinu iz spremnika za vodu.

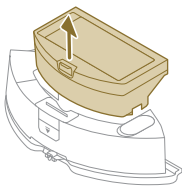

2 Otvorite poklopac spremnika za prašinu i istresite prašinu.

i Napomena: nemojte pobrkati poklopac spremnika za prašinu s poklopcem perivog filtra.

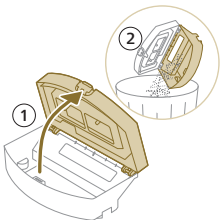

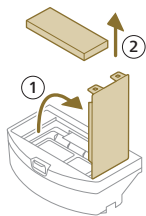

3 Otvorite poklopac perivog filtra i izvucite perivi filter.

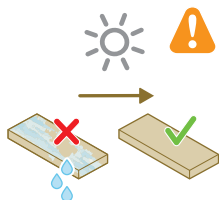

4 Isperite perivi filter vodom i osušite ga na zraku.

i Napomena: Nemojte koristiti deterdžente za čišćenje.

i Napomena: Nemojte koristiti druge načine za sušenje perivog filtra.

5 Postavite perivi filter na bravu filtra spremnika za prašinu i gurnite ga unutra.

6 Gurnite perivi filter prema dolje.

7 Zatvorite poklopac perivog filtra.

8 Ugurajte spremnik za prašinu natrag u spremnik za vodu.

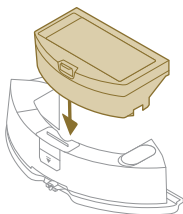

Čišćenje spremnika za vodu

1 Pritisnite gumb za oslobađanje spremnika za vodu.

2 Izvucite spremnik za vodu iz robota.

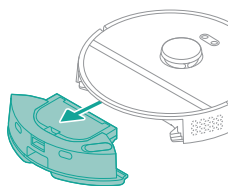

3 Izvadite spremnik za prašinu iz spremnika za vodu.

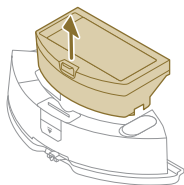

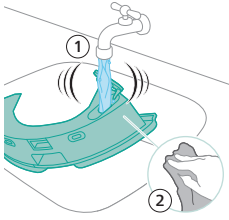

- 4 Isperite spremnik za vodu vodom iz slavine
- 5 Obrišite vanjski dio spremnika za vodu krpom.

i Napomena: Nemojte koristiti deterdžente za čišćenje.

⚠ VAŽNO: spremnik za vodu nemojte prati u stroju za pranje posuda.

- 6 Držite brtveni poklopac spremnika za vodu otvorenim i pustite da se unutrašnjost spremnika za vodu osuši na zraku.

i Napomena: Nemojte koristiti druge načine za sušenje spremnika za vodu.

- 7 Stavite spremnik za prašinu natrag u spremnik za vodu.

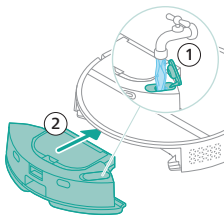
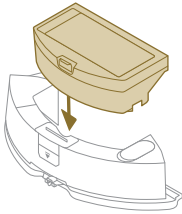

- 8 Napunite spremnik za vodu vodom iz slavine. Umetnite spremnik za vodu na pravilnu lokaciju.

i Napomena: Provjerite je li vanjski dio spremnika za vodu suh.

i Napomena: Nemojte koristiti deterdžente za čišćenje.

Čišćenje glavne četke

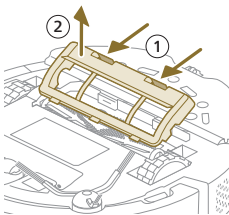

- 1 Okrenite robot naopako na površinu koja je ravna i stabilna.
- 2 Istovremeno pritisnite gumbе za oslobađanje poklopca četke.
- 3 Podignite i uklonite poklopac četke.

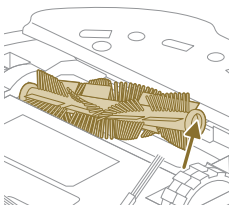

- 4 Izvucite glavnu četku.
- 5 Pomoću alata za čišćenje prerežite dlake.

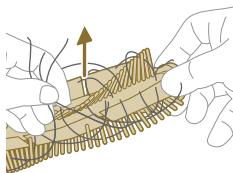

6 Uklonite dlake i prljavštinu s glavne četke.

Savjet: pomoću dijela alata s četkom uklonite prljavštinu s glavne četke.

7 Ako ste skinuli kapicu na kraju glavne četke, ugurajte je natrag.

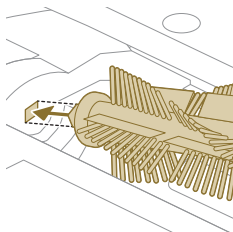

8 Postavite glavnu četku na pravilnu lokaciju. Poravnajte četvrtasti zatik s četvrtastim otvorom i umetnite četku na svoje mjesto.

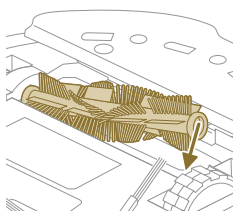

9 Postavite jezičce poklopca četke u odgovarajuće ureze.

10 Gurnite poklopac četke.

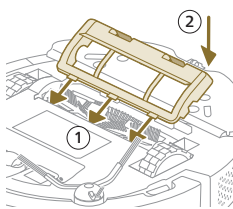

Čišćenje bočne četke

1 Okrenite robot naopako na površinu koja je ravna i stabilna.

2 Uklonite bočnu četku.

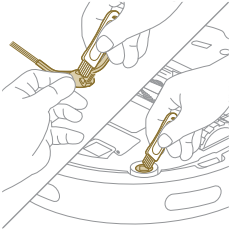

- 3 Pomoću četke s mekim vlaknima (npr. četkice za zube) uklonite prašinu i nakupine s bočne četke i robota.

Savjet: pomoću dijela alata s četkom uklonite prašinu i nakupine s bočne četke i robota.

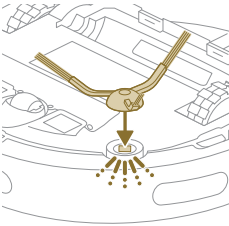

- 4 Pričvrstite bočnu četku tako da je utisnete u točan položaj (dok ne čujete škljocaj) na donjem dijelu robota.

Čišćenje glavnih kotačića i prednjeg kotačića

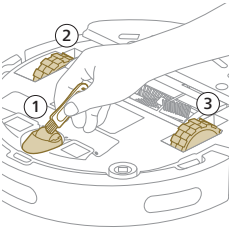

- 1 Okrenite robot naopako na površinu koja je ravna i stabilna.
- 2 Pomoću četke s mekim vlaknima (npr. četkice za zube) uklonite prašinu i nakupine prašine s prednjeg kotačića i glavnih kotačića.

Savjet: Pomoću dijela alata s četkom uklonite prašinu i nakupine s kotačića.

Čišćenje senzora, kontaktnih točaka i prozora IC signala

Kako biste osigurali dobre radne značajke čišćenja, povremeno senzor, kontaktne točke i prozor IC signala.

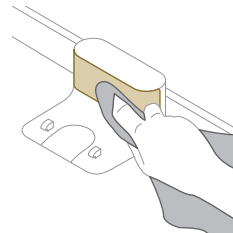
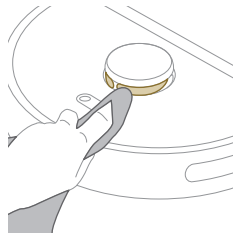
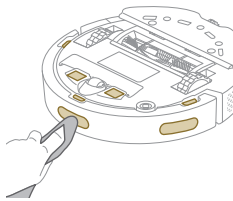

- 1 Iskopčajte stanicu iz zidne utičnice
- 2 Koristite meku suhu krpu. Ako je potrebno, lagano namočite krpu.
- 3 Očistite dijelove.

i Napomena: Nemojte koristiti deterdžente za čišćenje.

4 Osušite dijelove i površine suhom krpom.

i Napomena: Nemojte koristiti druge načine za sušenje dijelova.

Dugotrajna pohrana

- 1 Potpuno napunite bateriju.
- 2 Pohranite robot na temperaturi nižoj od +35 °C i višoj od 8 °C.

Signali korisničkog sučelja i njihovo značenje

s

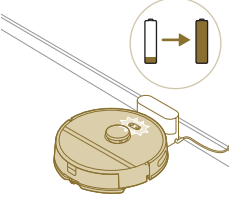
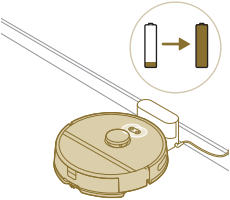
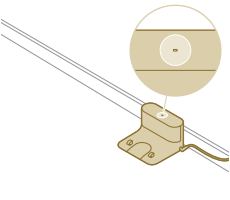
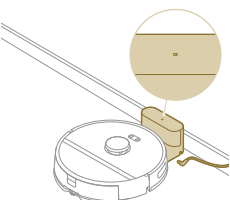
Signal	Opis signala	Značenje signala
	Svjetla na dva gumba na robotu polako trepere.	Robotski usisavač se puni.
	Svjetla na dva gumba robota svijetle kontinuirano.	Robot je potpuno napunjen.
	Svjetlosni indikator na stanici neprekidno je uključen.	Stanica je ukopčana, ali robot nije povezan.
	Svjetlosni indikator na stanici se isključuje.	Stanica nije ukopčana i robot nije povezan.

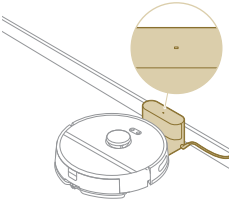
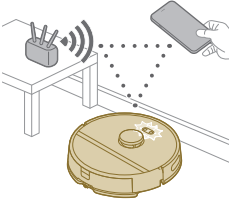
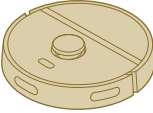
Signal	Opis signala	Značenje signala
	Svjetlosni indikator na stanici se isključuje.	Stanica je ukopčana i robot je povezan.
	Svjetla na dva gumba na robotu trepere u narančastoj boji.	Robot je u načinu postavljanja Wi-Fi veze.
	Svjetla robota se gase.	Robot je prešao u stanje mirovanja. Robot će prijeći u stanje mirovanja ako se nije vratio na stanicu. Gumb za uključivanje/isključivanje držite pritisnutim tri sekunde kako biste aktivirali robot. Potom ga pošaljite na stanicu putem aplikacije ili pritiskom tipke za početni zaslon.

Ponovno postavljanje robota / vraćanje robota na početne postavke

Robot možete ponovno postaviti / vratiti na početne postavke tako da tipku za početni zaslon i gumb za uključivanje/isključivanje na vrhu robota istovremeno držite pritisnutima 15 sekundi.

i Napomena: nakon ponovnog postavljanja robota ili vraćanja na početne postavke, aplikacija robota mora se ponovno povezati i sve će se relevantne postavke ukloniti.

Zamjena dijelova

Naručivanje dodatka

Kako biste kupili dodatke ili rezervne dijelove, posjetite web-mjesto www.philips.com/myrobot3000 ili se obratite distributeru tvrtke Philips. Možete također kontaktirati centar za korisničku službu tvrtke Philips u svojoj državi (za kontakt podatke, pogledajte brošuru s međunarodnim jamstvom).

Rezervni dijelovi:

XV1430 Zamjenske perive krpe



XV1433 Komplet za održavanje s 2 filtra, 1 glavnom četkom i 1 bočnom četkom.

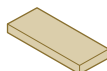

Uklanjanje punjive baterije

Kako biste izvadili punjivu bateriju, slijedite upute u nastavku. Također možete odnijeti robotski usisivač u servisni centar tvrtke Philips kako bi vam uklonili punjivu bateriju. Obratite se centru za korisničku službu tvrtke Philips u svojoj državi radi adrese servisnog centra u vašoj blizini.

Poduzmite sve mjere opreza kada rukujete alatima da otvorite proizvod i kad odlažete punjivu bateriju.

Upozorenje: prije uklanjanja baterije pazite da je proizvod iskopčan iz stanice i da je baterija potpuno prazna.

1 Pokrenite robotski s određenog mjesta u prostoriji, a ne sa stanice.

- 2 Ostavite robot da radi dok se punjiva baterija ne isprazni kako biste bili sigurni da je punjiva baterija potpuno prazna prije nego što je izvadite i bacite.
- 3 Odvrnite vijke poklopca na odjeljku za baterije i uklonite poklopac.

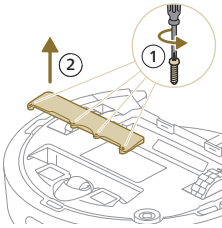

- 4 Podignite punjivu bateriju i odspojite je pritiskom na malu kopču na konektoru baterije kako biste oslobodili konektor baterije.
- 5 Odnosite robotski usisivač i punjivu bateriju na mjesto za prikupljanje električnog i elektroničkog otpada.

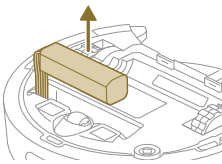

Jamstvo i podrška

Ako su Vam potrebne informacije ili podrška, molimo posjetite www.philips.com/support ili pročitajte brošuru o međunarodnom jamstvu.

Vaš je robotski usisivač osmišljen i izrađen s najvećom mogućom pažnjom. U malo vjerojatnom slučaju da mu zatreba popravak, centar za potrošače u vašoj državi pomoći će vam izvodenjem svih potrebnih popravaka u najkraćem mogućem roku i uz maksimalnu susretljivost. Ako u vašoj zemlji ne postoji centar za potrošače, obratite se lokalnom distributeru tvrtke Philips.

Zbrinjavanje i recikliranje

Ne bacajte robot u obično smeće. Svakako ga odnesite u postrojenje za recikliranje električne opreme.

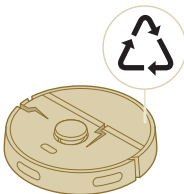

Rješavanje problema

U ovom je poglavlju sažetak osnovnih problema uređaja s kojima se možete susresti. Ako ne možete riješiti problem pomoću informacija navedenih u nastavku, otvorite aplikaciju za robot Philips HomeRun ili posjetite web-mjesto

www.philips.com/myrobot3000, gdje također možete pronaći videozapise podrške i česta pitanja. Također se možete obratiti centru za korisničku službu tvrtke u svojoj zemlji.

Problem	Mogući uzrok	Rješenje
Robot se ne uključuje.	Baterija je slaba.	Napunite robot na stanici prije upotrebe.
	Temperatura okoline je preniska ili previsoka.	Robot upotrebljavajte na temperaturi između 8 °C i 35 °C.
Robot se ne može upariti s aplikacijom.	Robot više nije u načinu uparivanja.	Vratite robot u način za uparivanje tako da istovremeno držite tipku za početni zaslon i gumb za uključivanje/isključivanje (svjetla će treperiti u narančastoj boji).
	Nije dobra Wi-Fi veza (signal).	Postavite robot u područje s dobrim Wi-Fi signalom.
	Odabrana je pogrešna Wi-Fi mreža.	Provjerite jeste li odabrali ispravnu Wi-Fi mrežu.
	Korištena je pogrešna lozinka.	Provjerite koristite li ispravnu lozinku za Wi-Fi mrežu.
	U aplikaciji je odabran pogrešan model robota.	Provjerite jeste li odabrali ispravni model robota.
Aplikacija i robot gube vezu.	Preuzeta je pogrešna aplikacija	Uvijek koristite aplikaciju koju ste preuzeli putem QR koda iz kratkih uputa za korisnike.
	Robot je izvan dosega Wi-Fi signala.	Pričekajte da se robot vrati u područje s dobrim Wi-Fi signalom.
	Robot je prešao u stanje mirovanja.	Robot će prijeći u stanje mirovanja ako se nije vratio na stanicu. Gumb za uključivanje/isključivanje držite pritisnutim tri sekunde kako biste aktivirali robot. Potom ga pošaljite na stanicu putem aplikacije ili pritiskom tipke za početni zaslon.
	Promijenila se lozinka za Wi-Fi mrežu.	Kada se Wi-Fi detalji promijene: ponovno dodajte robot u aplikaciju.
	Naziv Wi-Fi mreže je promijenjen.	Kada se Wi-Fi detalji promijene: ponovno dodajte robot u aplikaciju.
	Račun aplikacije je promijenjen.	Nakon promjene podataka o računu, ponovno dodajte robot u aplikaciju.
	E-pošta s kodom za provjeru nije primljena.	Do dolaska e-pošte s kodom za provjeru može potrajati do jedne minute.
E-pošta nije poslana.		Kliknite gumb „pošalji ponovno“.

Problem	Mogući uzrok	Rješenje
	E-pošta je možda dospjela u mapu neželjene pošte ili smeće.	Provjerite mape neželjene pošte ili smeće. (Adresa e-pošte pošiljatelja započinja s: HomeRun_noreply@).
	Korištena je pogrešna adresa e-pošte.	Provjerite jeste li upotrijebili ispravnu adresu e-pošte.
	Telefon ili računalo nemaju dobru internetsku vezu za primanje e-pošte.	Provjerite imaju li telefon ili računalo dobru internetsku vezu.
Robot ne može pronaći stanicu.	Stanica je pomaknuta tijekom čišćenja.	Vratite stanicu na isto mjesto na kojem je bila prije početka čišćenja.
	Stanica nije spojena na napajanje.	Spojite stanicu na napajanje.
	Senzori na robotu i/ili stanici su prljavi.	Očistite sve senzore robota i stanice.
	Zabranjena zona postavljena je preblizu stanice	Ne spremajte zabranjene zone preblizu stanice.
	Stanica je postavljena na mjesto s vrlo jakim svjetlom.	Ne stavljajte stanicu na mjesto s jakim svjetlošću (poput izravne sunčeve svjetlosti) jer to može ometati infracrveni signal.
Robot odguruje stanicu.	Stanica nije blizu zida.	Postavite stanicu stražnjim dijelom prema zidu.
	Senzori na robotu i/ili stanici su prljavi.	Očistite sve senzore robota i stanice.
	Stanica nema dovoljno prostora oko sebe (0,5 m sa svake strane i 1,5 m sprijeda).	Provjerite ima li stanica dovoljno prostora oko sebe.
Robot ne čisti kako treba.	Spremnik za prašinu robota je pun.	Ispraznite spremnik za prašinu robota.
	Spremnik za vodu je prazan.	Pravovremeno napunite spremnik za vodu.
	Prepreke su zaglavljene u četkama.	Uklonite sve prepreke iz četki.
	Filtar nije očišćen.	Redovito čistite filtar.
	Filtar nije ponovno postavljen ili nije pravilno vraćen na mjesto.	Pravilno vratite filtar na mjesto.
	Perivu krpu treba zamijeniti.	Zamijenite perivu krpu modela XV1430. Kupite novu perivu krpu XV1430 putem aplikacije ili na www.philips.com/myrobot3000
Robot ne koristi ili koristi malo vode tijekom brisanja.	Razina vode je postavljena prenisko.	Postavite višu razinu vode u aplikaciji.

Problem	Mogući uzrok	Rješenje
Previše vode izlazi iz krpe / robot previše vlaži pod.	Razina vode je postavljena previsoko.	Postavite nižu razinu vode u aplikaciji. ⚠ VAŽNO: za brisanje osjetljivih tvrdih podova, kao što su parketi, postavite razinu vode u aplikaciji na najnižu razinu.
Robot preskače područja za čišćenje / robot ne čisti cijelo područje / robot je počeo preskakati određena mjesta	Senzori robota više nisu čisti.	Očistite senzore robota suhom krpom.
	Robot radi na skliskim poliranim podovima.	Pod mora biti suh prije nego što robot počne čistiti.
	Robot ne može dosegnuti određena područja blokirana namještajem ili preprekama.	Uredite prostor koji treba očistiti stavljajući namještaj i male predmete na njihova mjesta.
	Područje čišćenja nije uredno.	Uklonite male predmete s poda i uredite prostor za čišćenje prije nego što robot počne čistiti.
	Robot drži sigurnosnu marginu na udaljenosti blizu zabranjene zone i zone bez brisanja, a to može uzrokovati da robot neće proći određeno područje.	Malo smanjite zabranjenu zonu ili zonu bez brisanja u aplikaciji.
Robot se blokirao uhvativši kabel.	Na podu su kabeli koje robot ne može otkriti.	Zaustavite robot i uklonite poklopac četke. Uklonite glavnu četku i provjerite je li nešto zapelo u bočnoj četki: uklonite bočnu četku, uklonite kabel, ponovno pričvrstite bočnu četku. Uklonite sve kabele s poda prije nego što počnete s čišćenjem.
Robot pada niz stepenice.	Senzori ispadanja na dnu robota su prljavi.	Očistite senzore ispadanja na dnu robota.
	Predmeti su stavljeni na gornju stepenicu koje robot detektira i stoga misli da je sigurno voziti.	Uklonite sve predmete koji se nalaze na gornjoj stepenici.
Robot se ne puni ili se prazni vrlo brzo.	Robot je pohranjen u prevrućem ili prehladnom prostoru.	Robot punite i spremajte na temperaturi između 8 °C i 35 °C.
U spremniku za vodu se nakupila pjena i robot se čudno kreće.	Deterdžent je dodan u spremnik za vodu, pa je robot sklizak.	Nikada nemojte dodavati deterdžent u spremnik za vodu. Očistite robot i njegove kotačiće i temeljito isperite spremnik za vodu.
Robot stvara neobičnu buku.	Filtar nije ponovno postavljen ili nije pravilno vraćen na mjesto.	Provjerite je li filtara ispravno postavljen.

Problem	Mogući uzrok	Rješenje
Četke se više ne okreću.	Dlake su zaglavljene u glavnoj četki.	Uklonite dlake alatom za čišćenje četke priloženim uz robot.
	Druge su prepreke zaglavljene u četkama.	Uklonite ostale prepreke iz četki.
	Glavna četka nije pravilno vraćena.	Uklonite glavnu četku i ponovno je vratite. Ako glavna četka nije pravilno vraćena: ispravno postavite kvadratnu osovinu u kvadratnu rupu.
Bočna četka je deformirana.	Nešto se možda zaglavilo u bočnoj četki.	Uronite četku u vruću vodu na neko vrijeme i pričekajte da se osuši. Kupite novu bočnu četku putem aplikacije ili na web-mjestu www.philips.com/myrobot3000
		Robot ne vozi po crnom podu.
Raspored je postavljen, ali robot ne počinje čistiti prema rasporedu.	Može se aktivirati funkcija Ne uznemiravaj.	Provjerite u aplikaciji je li funkcija Ne uznemiravaj uključena u isto vrijeme kad i raspored.
	Robotski usisavač nalazi se u stanju mirovanja.	Provjerite puni li se robot na stanici. Robot će prijeći u stanje mirovanja ako se nije vratio na stanicu. Gumb za uključivanje/isključivanje držite pritisnutim tri sekunde kako biste aktivirali robot. Potom ga pošaljite na stanicu putem aplikacije ili pritiskom tipke za početni zaslon.
	U aplikaciji je odabrana pogrešna vremenska zona.	Možete promijeniti vremensku zonu u aplikaciji u dijelu Moj račun u odjeljku Profil.
	Robot je izgubio vezu s Wi-Fi mrežom.	Provjerite radi li Wi-Fi mreža.
Nije moguće prijaviti se u račun aplikacije za robot.	Baterija robota je prazna.	Provjerite je li stanica uključena na napajanje.
	Adresa e-pošte je promijenjena.	Izradite novi račun aplikacije u slučaju da se adresa e-pošte promijenila.
	Lozinka je pogrešna.	Unesite pravilnu lozinku.

Problem	Mogući uzrok	Rješenje
		U slučaju ako je lozinka zaboravljena, kliknite „zaboravljena lozinka“ i slijedite korake.
	Odabrana je pogrešna regija zemlje.	Odaberite odgovarajuću regiju zemlje u aplikaciji.
I dalje se primaju skočne poruke o ažuriranjima aplikacija ili firmvera.	Ažuriranja aplikacija ili firmvera nisu instalirana.	Za kontinuirano poboljšanje robota preporučujemo instaliranje svih ažuriranja.
Aplikacija za robot Philips HomeRun nije dostupna u državi u kojoj živim.	VPN možda blokira pristup odgovarajućim podacima o zemlji.	Onemogućite uslugu VPN-a kojom se koristite.
	Račun za Google ili Apple možda je postavljen za drugu zemlju.	Promijenite podatke o računu za Google ili Apple kako bi odgovarali zemlji u kojoj ste kupili robota.
Firmver se ne uspijeva ažurirati.	Razina napunjenosti baterije je preniska.	Razina napunjenosti baterije robota mora iznositi više od 20 % kako bi se instaliralo ažuriranje.
	Robot nije na stanici.	Pobrnite se da se robot puni na stanici prilikom instalacije ažuriranja.
	Wi-Fi signal nije dovoljno jak.	Pobrnite se da se robot nalazi na mjestu s jakim Wi-Fi signalom.
Robot je završio mapiranje, ali ne vidim kartu u aplikaciji.	Robot nije započeo i završio na stanici.	Za izradu karte morate se pobrinuti da robot započne i završi na stanici. Kada se karta spremi u aplikaciju, robot možete upotrebljavati bez stanice.
Karta je nestala iz aplikacije.	Dosegnut je najveći dopušteni broj karata.	Robot će izraditi novu kartu kada prepozna novo okruženje. Ako već imate pet karata, robot će prebrisati jednu od starih karata. Ako želite biti sigurni da robot neće prebrisati određenu kartu, zaključajte je u aplikaciji. Istovremeno možete zaključati tri karte.

Sommario

Introduzione	237
Panoramica del prodotto	238
Primo utilizzo	239
Predisposizione del dispositivo	240
Segnali acustici	243
Funzionamento del robot	244
Utilizzo del robot	248
Pulizia e manutenzione	250
Segnali dell'interfaccia utente e loro significato	257
Reimpostazione/ripristino del robot	258
Sostituzione	258
Garanzia e assistenza	260
Smaltimento e riciclaggio	260
Risoluzione dei problemi	260

Introduzione

Congratulazioni per l'acquisto del robot aspirapolvere e lavapavimenti Philips HomeRun serie 3000 Aqua! Per ottenere il massimo dal robot e accedere a tutte le funzioni avanzate, potete scaricare e installare l'app del robot Philips HomeRun. Potete anche trovare video di supporto e domande frequenti nell'app o visitando il sito Web www.philips.com/myrobot3000.

Prima di utilizzare il robot per la prima volta, leggete attentamente l'opuscolo sulla sicurezza fornito a parte e conservatelo per riferimento futuro.

Panoramica del prodotto

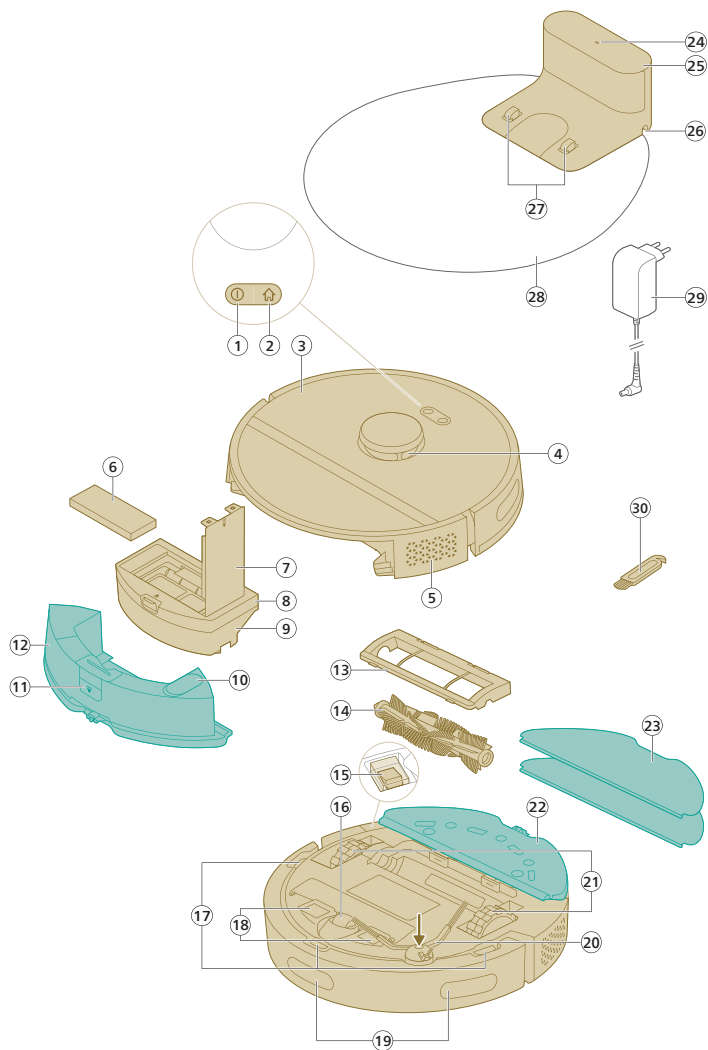

- 1 Pulsante on/off
- 2 Tasto Home
- 3 Coperchio superiore
- 4 Navigazione laser a 360° (LiDAR)
- 5 Uscita dell'aria
- 6 Filtro lavabile
- 7 Coperchio del filtro lavabile
- 8 Coperchio di svuotamento del contenitore della polvere
- 9 Contenitore della polvere
- 10 Ingresso dell'acqua

- 11 Pulsante di rilascio del serbatoio dell'acqua
- 12 Serbatoio dell'acqua
- 13 Coperchio della spazzola
- 14 Spazzola principale
- 15 Interruttore on/off
- 16 Ruota anteriore girevole
- 17 Sensore anti-caduta (3x)
- 18 Punti di contatto per la ricarica (robot)
- 19 Sensore che riporta il robot alla stazione (3x)
- 20 Spazzola puliscibordi
- 21 Ruote principali
- 22 Supporto panno umido
- 23 Panno per il lavaggio (2x)
- 24 Indicatore luminoso
- 25 Stazione (di ricarica)
- 26 Presa del cavo di alimentazione
- 27 Punti di contatto per la ricarica (stazione)
- 28 Tappetino
- 29 Adattatore
- 30 Strumento per la pulizia della spazzola

Primo utilizzo

- 1 Togliete l'apparecchio dalla scatola e rimuovete tutti i materiali di imballaggio.
- 2 Rimuovete le coperture di protezione.
- 3 Se notate segni di danni evidenti, visitate il sito Web www.philips.com/support o contattate il Centro assistenza clienti del vostro paese.

Predisposizione del dispositivo

📌 Suggerimenti per la scelta della posizione più adatta all'installazione della stazione:

- Non collocate la stazione alla luce diretta del sole o sotto i mobili. In questo modo il segnale a infrarossi che aiuta il robot a ritrovare la stazione viene bloccato.
- Installate la stazione su una superficie piana a ridosso del muro.
- Installate la stazione su un pavimento duro.
- Non collocate la stazione in prossimità di scale o di una fonte di calore (termosifone).
- Eseguite l'installazione in un luogo con una buona copertura Wi-Fi.

Installazione della stazione

1 Installate la stazione rispettando le dimensioni corrette per il posizionamento.

i Nota: Mantenere uno spazio libero di 0,5 metri ai lati della stazione e di 1,5 metri davanti alla stazione.

2 Collegate la stazione all'alimentazione.

3 Assicuratevi che la parte restante del cavo di alimentazione sia ben nascosta dietro la stazione, in modo che il robot non possa passarci sopra.

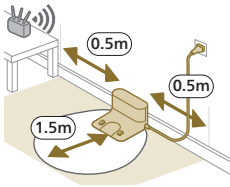

Installazione del supporto panno umido e del panno per il lavaggio

1 Collegate il supporto panno umido alla parte inferiore del serbatoio dell'acqua del robot.

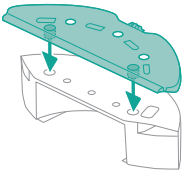

2 Fate scorrere il lato diritto del panno per il lavaggio nella fessura corretta del supporto panno umido e collegate il panno per il lavaggio al materiale in velcro del supporto panno umido.

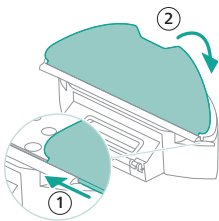

Ricarica del robot

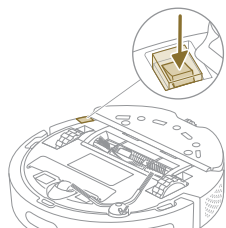

- 1 Premete l'interruttore on/off sulla parte inferiore del robot per accenderlo.
- 2 Ruotate il robot nella posizione corretta e posizionate il robot sul pavimento davanti alla stazione.
- 3 Controllate che la stazione sia collegata alla presa.



- 4 Premete il tasto Home. Il robot si sposta nella posizione corretta presso la stazione.
- 5 Attendete fino a quando il robot non è completamente carico.

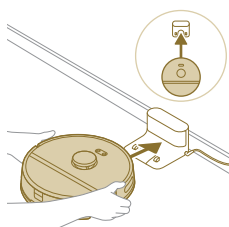

Se la batteria è scarica, il robot non si sposterà in posizione corretta. In questo caso, seguite i passaggi seguenti:

- 1 Ruotate il robot nella posizione corretta e posizionate il robot sul pavimento davanti alla stazione. Il serbatoio dell'acqua deve essere rivolto nella direzione opposta alla stazione.
- 2 Allineate i punti di contatto per la ricarica sulla parte anteriore del robot a quelli della stazione.

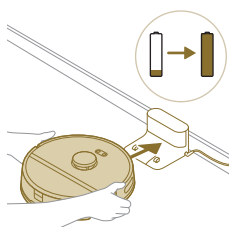

- 3 Spingete il robot sulla stazione di ricarica in modo che i contatti per la ricarica del robot siano a contatto con quelli della stazione.

i Nota: Verificate che il robot sia nella posizione corretta e inizi a caricarsi. Le spie dei due pulsanti sulla parte superiore del robot lampeggiano lentamente. Se la batteria è scarica, potrebbe essere necessario un po' di tempo prima che il robot segnali di essere in fase di ricarica.

- 4 Attendete fino a quando il robot non è completamente carico.

i Nota: assicuratevi che il robot sia completamente carico prima di utilizzarlo per la prima volta.

Download dell'app, registrazione e connessione a una rete Wi-Fi

Contenuto dell'app

Potete azionare il robot con l'app del robot Philips HomeRun. L'app vi permette di gestire il robot offrendovi aiuto e assistenza:

- 1 Video sull'uso del prodotto.
- 2 Manuale utente completo.
- 3 Domande frequenti.

- 4 Contatti dell'assistenza clienti.
- 5 Creazione di una mappa della vostra casa.
- 6 Selezione delle stanze da pulire.
- 7 Scelta tra modalità di pulizia e impostazioni diverse per ogni stanza.
- 8 Visualizzazione dello stato della sessione di pulizia e del livello della batteria in tempo reale.
- 9 Ricezione di notifiche e avvisi.
- 10 Programmazione di una sessione di pulizia.
- 11 Visualizzazione dello stato manutenzione e ricerca di pezzi di ricambio.

Download dell'app

- 1 Scansionate il codice QR sulla copertina di questo manuale utente o sulla confezione del robot.

Oppure:

Cercate l'app del robot Philips HomeRun robot nell'App Store di Apple o in uno degli App Store di Android.

- 2 Scaricate e installate l'app.
- 3 Seguite le istruzioni nell'app.



Registrazione di un account personale

Potete registrare un account personale e ottenere i vantaggi seguenti:

- Controllare il robot da più di un dispositivo, ad esempio uno smartphone e un tablet, o aggiungere più utenti nel nucleo familiare.
- Salvare il back-up dei dati importanti, come i programmi di pulizia personalizzati per la vostra casa.



i Nota: Se sostituite il telefono e non disponete di un account, perderete tutti i piani di pulizia personalizzata.

i Importante: Philips tutela e rispetta la vostra privacy. Prima della registrazione, troverete nell'app un link alla nostra informativa sulla privacy.

Impostazione della connessione Wi-Fi

i Prima di iniziare: assicuratevi che il robot e il vostro dispositivo mobile abbiano una buona copertura Wi-Fi.

- 1 Premete il tasto "Add Robot" (Aggiungi robot) nell'app e seguite le istruzioni.
- 2 Associate il robot al Wi-Fi nell'app.

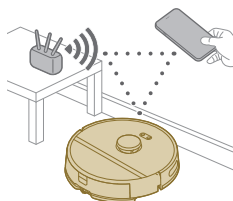

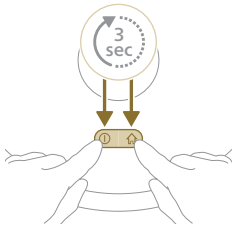

- 3 Tenete premuti contemporaneamente i pulsanti on/off e Home per tre secondi. Le spie dei pulsanti lampeggeranno in arancione per indicare che il robot è in modalità configurazione Wi-Fi.
- 4 Fate clic sul pulsante di adesione, se è visibile nell'app, per connettervi alla rete "**Philips robot**".

i Nota: Se il pulsante di associazione non è visualizzato nell'app, uscite dall'app e selezionate "Wi-Fi" in "Impostazioni" sul vostro dispositivo mobile. Qui potete selezionare la rete "**Philips robot**" ed effettuare la connessione.



Se l'accoppiamento Wi-Fi non va a buon fine:

- Verificate la connessione Wi-Fi.
- Verificate di avere selezionato il modello corretto.
- Verificate che la password della rete Wi-Fi inserita sia corretta.
- Verificate che il robot sia ancora in modalità configurazione Wi-Fi.

i Nota: per capirlo, osservate se le spie dei due pulsanti sul robot continuano a lampeggiare in arancione.

i Nota: Se non riuscite a risolvere il problema, visitate il sito www.philips.com/myrobot3000 per ottenere informazioni di supporto e i contatti dell'assistenza clienti.

Segnali acustici



- La lingua degli avvisi vocali del robot può essere modificata dall'inglese alla vostra lingua locale. Per modificare la lingua, scaricate l'app e connettete il robot alla rete Wi-Fi in modo che possa scaricare la nuova lingua.
- Se il robot ha bisogno di assistenza, l'app invia avvisi e promemoria. In questo modo sarete sempre informati in tempo reale sullo stato delle pulizie, anche se il robot pulisce mentre siete fuori casa.

Impostazione della lingua degli avvisi vocali

i Potete impostare la lingua degli avvisi vocali subito dopo avere connesso il robot alla rete Wi-Fi

- 1 Assicuratevi che il robot sia connesso all'app.
- 2 Sono disponibili due metodi per selezionare l'opzione di modifica della lingua dell'avviso vocale nell'app.
 - Nella stessa schermata dell'app in cui avete cercato il nome del robot
 - In alternativa, premendo le tre righe nell'angolo in alto a sinistra e selezionando la scheda Impostazioni robot.
- 3 Scegliete la lingua dell'avviso vocale.

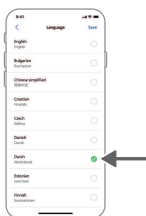

Funzionamento del robot

Creazione di una mappa

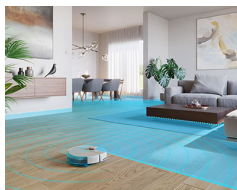

Funzionamento della mappatura

Il robot attraversa le stanze e la navigazione laser le scansiona rapidamente per creare una mappa  del pavimento.

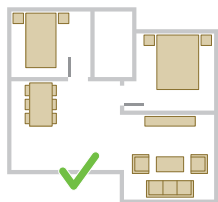

Modifica della mappa

Nell'app, potete usare la funzionalità Modifica della mappa per:

- modificare le stanze (unire/dividere le stanze, nominare le stanze) in modo da poter personalizzare la routine di pulizia del robot in ogni stanza;
- impostare aree circoscritte per specificare i luoghi in cui il robot è o non è autorizzato a pulire;
- Create una mappa per ogni pavimento della casa e memorizzate fino a 5 mappe. Quando lo utilizzate, l'apparecchio crea una nuova mappa in un nuovo ambiente. Se avete mappe che utilizzate spesso e non volete sovrascriverle inavvertitamente, ne potete bloccare fino a 3.

Preparazione della stanza per la mappatura

Prima di iniziare la mappatura, assicuratevi di:

- riordinare la zona;
- sistemare i mobili nella posizione corretta;

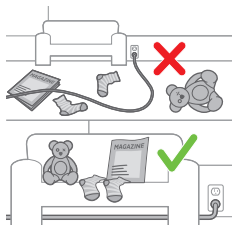

- rimuovere gli ostacoli sparsi e di piccole dimensioni;

i Nota: questo passaggio è importante per evitare di memorizzare in modo permanente gli ostacoli sulla mappa.

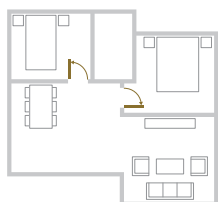

- aprire tutte le porte interne e chiudere quelle esterne.

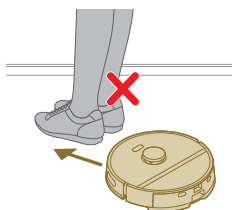

i Importante: Assicuratevi che il robot non possa rimanere bloccato durante l'utilizzo.

Creazione di una mappa

i Importante: Durante la mappatura, il robot non esegue la pulizia.

i Importante: Per creare la mappa di un pavimento, è molto importante posizionare la stazione sul pavimento da mappare perché all'inizio e alla fine della mappatura il robot deve trovarsi nella stazione. Se desiderate creare una mappa del 2° piano, durante il processo di mappatura la stazione deve essere posizionata al 2° piano. In seguito, la mappa di questo piano può essere utilizzata anche se la stazione si trova su un piano diverso.

Utilizzo di aree di pulizia circoscritte per indicare al robot dove non pulire

Potete impostare aree circoscritte nell'app per indicare i luoghi in cui il robot è o non è autorizzato a pulire.

Divisore virtuale e area vietata

Create divisori virtuali  e aree vietate  per le zone in cui non volete fare passare il robot. Ad esempio, potete creare divisori virtuali e aree vietate per:

- Proteggere gli oggetti fragili. Il robot non è in grado di rilevare ostacoli di piccole dimensioni come scarpe, giocattoli o cavi, né gli ostacoli o le superfici lucidi e trasparenti (come il vetro) o scuri.
- Evitare che il robot rimanga bloccato durante la pulizia.





i Nota: il robot può rimanere bloccato su tappeti a pelo lungo, tappeti con frange o tappeti molto leggeri come quelli del bagno. Inoltre, il robot non è in grado di rilevare i cavi sul pavimento.

- Proteggere il robot.

i Nota: il robot deve essere tenuto lontano da liquidi e aree umide, come ciotole per animali e vasetti per piante.

i Importante: divisori virtuali e aree vietate non devono essere utilizzati come protezione da rischi.

i Importante: divisori virtuali e aree vietate non devono impedire al robot di tornare alla stazione.

Area senza lavaggio pavimenti

Create aree senza lavaggio pavimenti  per evitare che il robot lavi moquette o tappeti.



i Nota: Il robot eviterà le aree senza lavaggio pavimenti quando è collegato il supporto panno umido. Quando il supporto panno umido non è collegato, il robot aspirerà l'area senza lavaggio pavimenti.

Sistema di pulizia del robot

Potete selezionare le seguenti routine di pulizia all'interno dell'app:

Routine	Descrizione
Pulizia automatica	La pulizia automatica è ideata per le normali routine di pulizia quotidiana. Il robot pulisce ogni stanza in base alle impostazioni specificate e salvate nel programma di pulizia. Se l'ambiente non viene riconosciuto, il robot lo mappa e contemporaneamente passa l'aspirapolvere (in questo caso il robot non lava il pavimento). Completata la pulizia, il robot torna alla stazione.
Pulizia personalizzata	La pulizia personalizzata può essere utilizzata per far eseguire al robot azioni di pulizia in occasioni specifiche. Potete personalizzare la routine di pulizia del robot come desiderate. Potete impostare le tre opzioni seguenti. <ul style="list-style-type: none"> - Stanza: il robot pulisce una o più stanze nell'ordine da voi specificato. - Zona: il robot pulisce una zona in una stanza da voi specificata. - Piccola superficie: il robot pulisce in un quadrato di 1,5 per 1,5 metri nel punto specifico della casa che desiderate far pulire. <p>i Nota: per la pulizia di piccole superfici, posizionate il robot al centro dell'area quadrata da pulire.</p> Dopo aver selezionato una delle opzioni descritte qui sopra, potete scegliere una modalità di pulizia e mettere a punto le vostre preferenze e le impostazioni avanzate.

Impostazione di preferenze di pulizia, impostazioni avanzate e ordine di pulizia

All'interno dell'app potete selezionare cinque modalità di pulizia diverse per ogni stanza. Si tratta della modalità standard, che potete utilizzare nella maggior parte delle situazioni. Potete personalizzare una modalità di pulizia mettendo a punto le preferenze di pulizia e le impostazioni avanzate.

Modalità di pulizia

Modalità	Descrizione
Lavapavimenti	Il robot passa l'aspirapolvere e lava il pavimento contemporaneamente. Questa modalità è adatta alla pulizia automatica dei pavimenti duri. ⚠ IMPORTANTE: Per lavare pavimenti duri e delicati, come il parquet, impostate il livello dell'acqua nell'app sul livello più basso.
Aspirazione	Il robot passa solo l'aspirapolvere sul pavimento. Potete utilizzare questa modalità per le aree che non devono essere lavate.
Silenzioso	Il robot pulisce con un rumore minimo. La potenza aspirante è abbassata e gli avvisi vocali sono disattivati.
Intensiva	Il robot passa l'aspirapolvere e lava il pavimento contemporaneamente e a massima potenza. Questa modalità è adatta alla pulizia accurata di piccole superfici. Tenete presente che la modalità non è consigliata per la pulizia di superfici grandi. Il robot attraversa la zona 5 volte, quindi la durata della pulizia e l'utilizzo della batteria aumentano notevolmente.
Personalizzata	Con questa modalità potete selezionare tutte le impostazioni partendo da zero.

Preferenze di pulizia

Potete mettere a punto le preferenze di pulizia associate a ogni modalità di pulizia:

Impostazione	Descrizione
Potenza aspirante 	Modificate la potenza aspirante scegliendo tra: <ul style="list-style-type: none"> - Eco: per una pulizia efficiente con un basso consumo di energia e un basso livello di rumorosità. - Normale: per la pulizia automatica e la rimozione efficace delle particelle di polvere sui pavimenti duri con un equilibrio ottimale tra potenza ed efficienza. - Alto: per una pulizia accurata dei pavimenti di grandi dimensioni. Con una singola carica, è in grado di pulire di più rispetto alla modalità Max. - Max: ideale per la rimozione della sporcizia più grande, come briciole. La forte potenza aspirante rimuove le particelle di polvere più piccole nascoste nei tappeti e nelle cavità.

Impostazione	Descrizione
Livello di umidità del panno 	<p>Determinate la portata pompata sul panno dalla pompa elettrica per il controllo del flusso dell'acqua:</p> <p>⚠ IMPORTANTE: Non aggiungete acqua calda o detersivi nel serbatoio dell'acqua.</p> <ul style="list-style-type: none"> - Nessuno: disattiva il livello di umidità del panno per pavimenti in legno non trattati e tappeti. - Basso: per il lavaggio di pavimenti delicati ad esempio il parquet. La combinazione di aspirazione e lavaggio rimuove più particelle di polvere della sola aspirazione. - Medio: ideale per una pulizia automatica lavapavimenti. Il panno rimuove lo sporco superficiale e i batteri per garantire l'igiene e la pulizia della casa. - Alto: per una casa perfettamente pulita. Per una pulizia intensiva, consigliamo di abbinare questa impostazione a 2 o 5 ripetizioni del percorso di pulizia.
Ripetizione del percorso di pulizia	<p>Specificate il numero di passate di pulizia. Una singola passata è sufficiente per una pulizia normale. Potete programmare il robot in modo che effettui 2 o 5 passate per la pulizia intensiva. Consigliamo di selezionare questa opzione solo per zone di pulizia specifiche, in quanto influisce sulla durata della pulizia.</p>

Impostazioni avanzate

Per ciascuna modalità di pulizia, potete mettere a punto le seguenti impostazioni avanzate:

Impostazione	Descrizione
Pulizia tappeti potenziata 	<p>Attivate o disattivate la pulizia tappeti potenziata. Il robot aumenta automaticamente la potenza aspirante quando raggiunge un tappeto o una moquette. Consigliamo di attivare questa impostazione;</p>

Utilizzo del robot

Preparazione di una sessione di pulizia

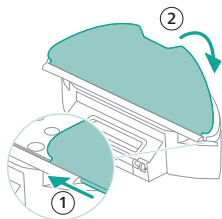

- Prima di avviare la sessione di pulizia del robot:
- Attaccate il panno per il lavaggio al supporto panno umido.

⚠ IMPORTANTE: Il supporto panno umido può essere rimosso. Tuttavia, quando utilizzate il robot con il supporto panno umido, il panno per il lavaggio deve essere sempre attaccato al supporto panno umido, anche se non utilizzate il robot per lavare. Questo previene danni al pavimento e al supporto del panno durante l'uso.

- Rimuovete tutti i cavi, fili e oggetti di piccole dimensioni, come scarpe e giocattoli, dal pavimento per evitare che il robot rimanga impigliato.
- Aprite tutte le porte interne.
- Inumidite preventivamente il panno per ottenere risultati ottimali.

Avvio del primo programma di pulizia tramite l'app

Avvio

1 Aprite l'app.



2 Selezionate il programma di pulizia: Pulizia automatica o pulizia personalizzata.

3 Premete l'icona di avvio.



i Nota: Se il livello della batteria è insufficiente, non potrete iniziare la pulizia. Attendete che il robot sia sufficientemente carico prima di iniziare una sessione di pulizia.

Arresto

1 Premete l'icona di pausa all'interno dell'app. Il robot si arresta.

2 Premete nuovamente l'icona di avvio. Il robot riprende la pulizia.

3 Premete l'icona Home & charge (Home e ricarica). Il robot torna alla stazione.

Uso del robot senza l'app

i Nota: per un'esperienza ottimale, consigliamo di utilizzare l'app.

Senza l'app, potete utilizzare i due tasti sul robot per azionarlo:

- Pulsante on/off
 - Premete a lungo (3s) il pulsante per accendere e spegnere il robot.
 - Premete brevemente il pulsante per avviare la pulizia o per metterla in pausa. Premetelo nuovamente per riprendere la pulizia.
- Tasto Home
 - Premete brevemente il tasto (quando il robot non sta pulendo): il robot troverà la stazione e avvierà la ricarica.
 - Premete brevemente il tasto durante la pulizia: il robot interromperà la pulizia. Premetelo di nuovo brevemente: il robot torna alla stazione per la ricarica.
 - Premete brevemente il pulsante mentre il robot sta tornando alla stazione: il robot metterà in pausa il ritorno alla stazione. Premetelo di nuovo per consentire al robot di tornare alla stazione.

Quando il robot viene azionato manualmente, passa l'aspirapolvere e lava il pavimento. Tuttavia, se il serbatoio dell'acqua è vuoto, il robot non laverà il pavimento.

Schema di pulizia del robot

Il robot pulisce la casa in modo organizzato: Il robot pulisce una stanza alla volta e inizia sempre pulendone i bordi prima di coprire la superficie restante.

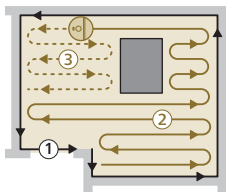

Ritorno alla stazione

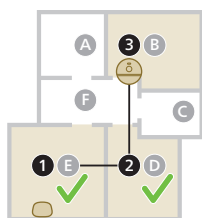

Completata la sessione di pulizia, il robot tornerà automaticamente alla stazione per avviare la ricarica.

Ricarica e ripristino automatico



Quando la batteria si scarica (<20%) durante la pulizia, il robot torna automaticamente alla stazione per ricaricarsi. Completata la ricarica della batteria, il robot riprende la pulizia da dove si era interrotto.

Pulizia e manutenzione

Quando effettuare la manutenzione

Elemento	Pulizia	Sostituzione
Panno per il lavaggio	Dopo l'uso	da 3 a 6 mesi
Spazzola principale	Mensilmente	da 6 a 12 mesi
Filtro lavabile	Mensilmente	da 3 a 6 mesi
Spazzola puliscibordi	Mensilmente	da 6 a 12 mesi
Ruote principali e ruota universale	Mensilmente	-

Sensore di navigazione laser a 360° (LiDAR)	Mensilmente	-
Sensori: <ul style="list-style-type: none"> - Ricevitore raggi infrarossi per trovare la stazione - Emittitore raggi infrarossi per comunicare con la stazione - Sensore anti-caduta (3x) 	Mensilmente	-
Punti di contatto di ricarica del robot e della stazione	Mensilmente	-
Sensori di rilevamento del posizionamento del contenitore della polvere e del serbatoio dell'acqua	6 mesi	-
Contenitore della polvere	Svuotate il contenitore della polvere dopo ogni utilizzo	

Come pulire il panno per il lavaggio e il contenitore della polvere

Pulizia del panno per il lavaggio

- 1 Staccate il panno per il lavaggio dal materiale in velcro ed estraetelo dalla fessura facendone scorrere il lato diritto.

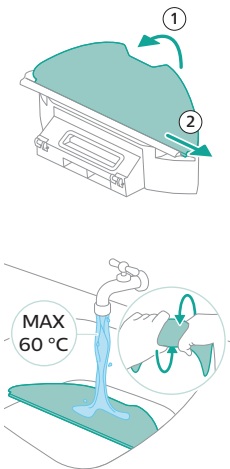

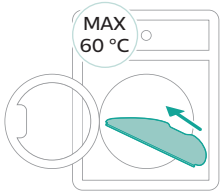

2 Sciacquate e pulite il panno per il lavaggio con acqua o lavatelo in lavatrice.

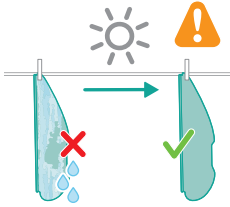

3 Lasciate asciugare all'aria il panno per il lavaggio.

i Nota: non utilizzate altri metodi per asciugare il panno per il lavaggio.

Pulizia del contenitore della polvere

1 Estraiete il contenitore della polvere dal serbatoio dell'acqua.

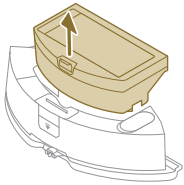

2 Aprite il coperchio del contenitore della polvere e svuotatelo.

i Nota: non confondete il coperchio del contenitore della polvere con quello del filtro lavabile.

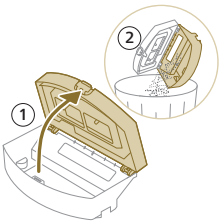

3 Aprite il coperchio del filtro lavabile ed estraete quest'ultimo.

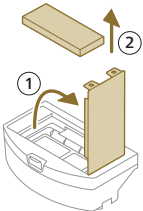

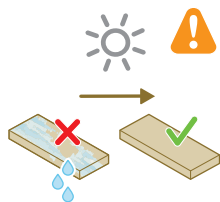

4 Sciacquate il filtro lavabile con acqua e lasciatelo asciugare all'aria.

i Nota: Non utilizzate detersivi.

i Nota: Non utilizzate altri metodi per asciugare il filtro lavabile.

5 Posizionate il filtro lavabile contro il fermo del filtro del contenitore della polvere e spingetelo verso l'interno.

6 Spingete il filtro lavabile verso il basso.

7 Chiudete il coperchio del filtro lavabile.

8 Fate scorrere il contenitore della polvere per riposizionarlo nel serbatoio dell'acqua.

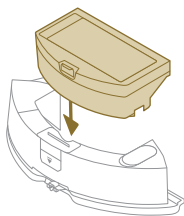

Pulizia del serbatoio dell'acqua

1 Premete il pulsante di rilascio del serbatoio dell'acqua.

2 Estraete il serbatoio dell'acqua dal robot.

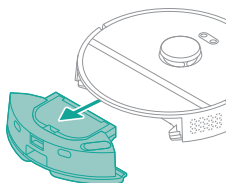

3 Estraete il contenitore della polvere dal serbatoio dell'acqua.

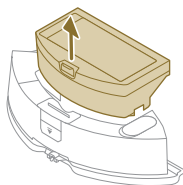

4 Sciacquate il serbatoio dell'acqua con acqua corrente.

5 Asciugate la parte esterna del serbatoio dell'acqua con un panno.

i Nota: Non utilizzate detersivi.

⚠ IMPORTANTE: non lavate il serbatoio dell'acqua in lavastoviglie.

6 Lasciate aperto il tappo di chiusura del serbatoio dell'acqua e lasciate che la parte interna del serbatoio dell'acqua si asciughi.

i Nota: Non utilizzate altri metodi per asciugare il serbatoio dell'acqua.

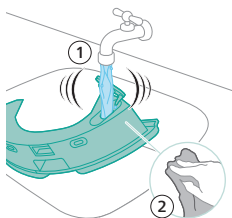

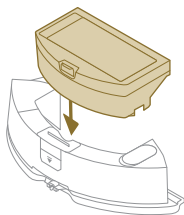

7 Riposizionate il contenitore della polvere nel serbatoio dell'acqua.

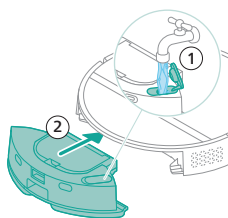

8 Riempite il serbatoio dell'acqua utilizzando l'ingresso dell'acqua. Inserite il serbatoio dell'acqua nella posizione corretta.

i Nota: Assicuratevi che la parte esterna del serbatoio dell'acqua sia asciutta.

i Nota: Non utilizzate detergenti.

Pulizia della spazzola principale

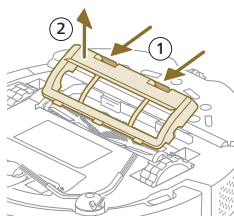

- 1 Capovolgete il robot su una superficie piana e stabile.
- 2 Premete contemporaneamente i pulsanti del coperchio della spazzola.
- 3 Sollevate e rimuovete il coperchio della spazzola.

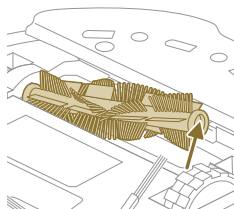

- 4 Estraete la spazzola principale.
- 5 Utilizzate lo strumento per la pulizia per tagliare i capelli.

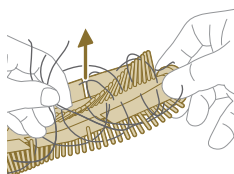

6 Rimuovete i capelli e la sporcizia dalla spazzola principale.

👉 Suggerimento: Utilizzate l'estremità della spazzola dello strumento di pulizia per rimuovere la sporcizia della spazzola principale.

7 Se avete rimosso il cappuccio dall'estremità della spazzola principale, inseritelo nuovamente.

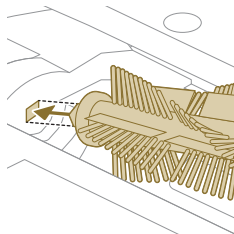

- 8** Montate la spazzola principale nella posizione corretta. Fate corrispondere l'estremità quadrata al foro quadrato e riposizionate la spazzola.

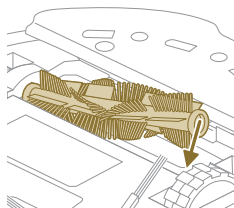

- 9** Inserite le linguette del coperchio della spazzola nelle fessure corrette.
10 Reinserite il coperchio della spazzola.

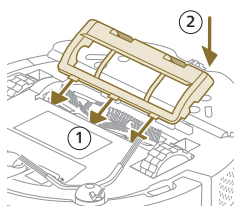

Pulizia della spazzola puliscibordi

- 1** Capovolgete il robot su una superficie piana e stabile.
- 2** Rimuovete la spazzola puliscibordi.
- 3** Per rimuovere polvere e lanugine dalla spazzola puliscibordi e dal robot, utilizzate una spazzola a setole morbide (ad esempio, uno spazzolino da denti).

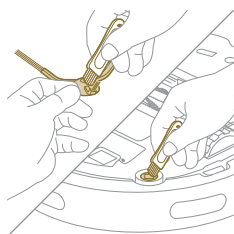

🔧 Suggerimento: Potete utilizzare l'estremità della spazzola dello strumento di pulizia per rimuovere polvere e lanugine dalla spazzola puliscibordi e dal robot.

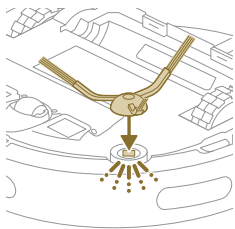

- 4 Collegare la spazzola puliscibordi facendola scattare nella posizione corretta sulla parte inferiore del robot.

Pulizia delle ruote principali e della ruota anteriore

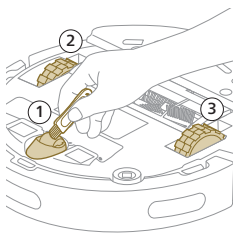

- 1 Capovolgete il robot su una superficie piana e stabile.
- 2 Per rimuovere polvere e lanugine dalla ruota anteriore e dalle ruote principali, utilizzate una spazzola a setole morbide (ad esempio, uno spazzolino da denti).

⚠ Potete utilizzare l'estremità della spazzola dello strumento di pulizia per rimuovere polvere e lanugine dalle ruote.

Pulizia dei sensori, dei punti di contatto e della finestra sensore ad infrarossi

Per mantenere prestazioni di pulizia ottimali, pulite periodicamente il sensore, i punti di contatto e la finestra sensore ad infrarossi.

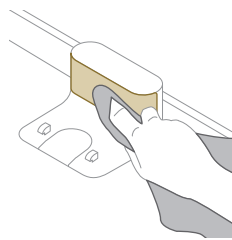
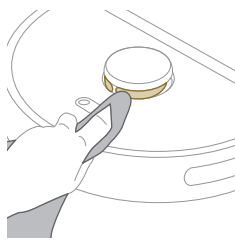
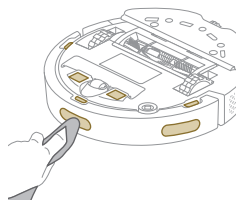

- 1 Scollegate la stazione dalla presa di corrente.
- 2 Pulite con un panno morbido, asciutto e non abrasivo. Se necessario, inumiditelo leggermente.
- 3 Pulite i componenti.

i Nota: Non utilizzate detergenti.

- 4 Asciugate i componenti e la superficie con un panno asciutto.

i Nota: Non utilizzate altri metodi per asciugare i componenti.

Conservazione a lungo termine

- 1 Caricate completamente la batteria.

2 Riponete il robot in ambienti con una temperatura compresa tra 8 °C e 35 °C.

Segnali dell'interfaccia utente e loro significato

5

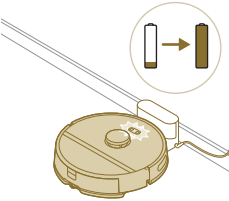
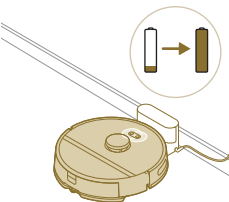
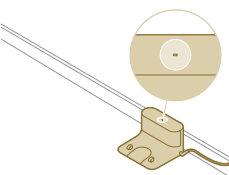
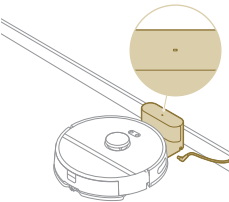
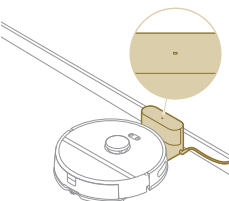
Condizione	Descrizione del segnale	Significato del segnale
	<p>Le spie dei due pulsanti sul robot lampeggiano lentamente.</p>	<p>Il robot si sta caricando.</p>
	<p>Le spie dei due pulsanti del robot sono costantemente accese.</p>	<p>Il robot è completamente carico.</p>
	<p>Gli indicatori luminosi della stazione restano accesi costantemente.</p>	<p>La stazione è collegata, ma il robot non è connesso.</p>
	<p>Gli indicatori luminosi della stazione si spengono.</p>	<p>La stazione è scollegata e il robot non è connesso.</p>
	<p>Gli indicatori luminosi della stazione si spengono.</p>	<p>La stazione è collegata e il robot è connesso.</p>

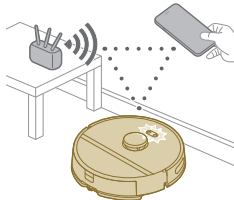
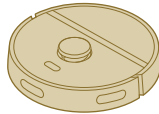
Condizione	Descrizione del segnale	Significato del segnale
	<p>Le spie dei due pulsanti sul robot lampeggiano in arancione.</p>	<p>Il robot è in modalità configurazione Wi-Fi.</p>
	<p>Le spie del robot si spengono.</p>	<p>Il robot è entrato in modalità standby. Se non torna alla stazione, il robot entrerà in modalità standby. Premete il pulsante on/off per almeno 3 secondi per riattivare il robot, quindi inviatelo alla stazione tramite l'app o premendo il pulsante Home.</p>

Reimpostazione/ripristino del robot

Potete reimpostare/ripristinare il robot tenendo premuti contemporaneamente i pulsanti Home e on/off sulla parte superiore del robot per 15 secondi.

i Nota: Dopo avere reimpostato/ripristinato il robot, dovrete riconnetterlo all'app. Inoltre, le impostazioni correlate nell'app verranno rimosse.

Sostituzione

Ordinazione degli accessori

Per acquistare accessori o parti di ricambio, visitate il sito Web www.philips.com/myrobot3000 o recatevi presso il vostro rivenditore Philips. Potete inoltre contattare il Centro Assistenza Clienti Philips del vostro paese. Per i dettagli, fate riferimento all'opuscolo della garanzia internazionale.

Parti di ricambio:

XV1430 Panni per il lavaggio sostitutivi



XV1433

Kit di manutenzione con 2
filtri, 1 spazzola principale e
1 spazzola puliscibordi.

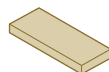

Rimozione della batteria ricaricabile

Per rimuovere la batteria ricaricabile, procedere come indicato di seguito. Potete inoltre portare il robot in un centro assistenza Philips per la rimozione della batteria ricaricabile. Contattate il Centro assistenza clienti Philips del vostro paese per l'indirizzo di un centro autorizzato più vicino.

Adottate tutte le misure di sicurezza necessarie quando utilizzate utensili per aprire il prodotto e quando smaltite la batteria ricaricabile.

Avvertenza: Prima di rimuovere la batteria, assicuratevi che il prodotto sia scollegato dalla stazione e che la batteria sia completamente scarica.

- 1 Avviate il robot da un luogo all'interno della stanza e non dalla stazione.
- 2 Lasciate il robot in funzione finché la batteria ricaricabile non si scarica completamente prima di rimuoverla e smaltirla.

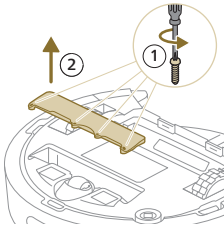

3 Allentate le viti del coperchio del vano batterie e rimuovete il coperchio.

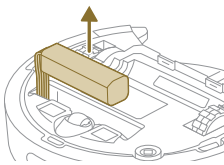

4 Estraiete la batteria ricaricabile e scollegatela premendo il fermo sul relativo connettore per sganciare il connettore.

5 Portate il robot e la batteria ricaricabile presso un centro di raccolta di rifiuti elettrici ed elettronici.

Garanzia e assistenza

Per assistenza o informazioni, visitate il sito Web all'indirizzo www.philips.com/support oppure leggete l'opuscolo della garanzia internazionale.

Il vostro robot aspirapolvere è stato progettato e sviluppato con la massima cura. Tuttavia, in caso di problemi che richiedono la riparazione, il centro assistenza clienti del vostro paese vi aiuterà a organizzare l'intervento nel più breve tempo possibile e nelle modalità più comode. Se nel vostro paese non è presente l'assistenza clienti, recatevi presso il rivenditore Philips locale.

Smaltimento e riciclaggio

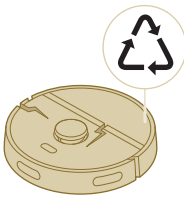

Non smaltite il robot nei normali rifiuti domestici. Assicuratevi di portarlo a un centro di riciclo di apparecchiature elettriche.

Risoluzione dei problemi

Questo capitolo riassume i problemi più comuni che potreste riscontrare con il dispositivo. Se non riuscite a risolvere il problema con le informazioni riportate di seguito, selezionate l'app del robot Philips HomeRun o visitate il sito Web www.philips.com/myrobot3000, dove troverete anche video di supporto e

domande frequenti. Potete anche rivolgervi al centro assistenza clienti del vostro Paese.

Problema	Possibile causa	Soluzione
Il robot non si accende.	La batteria è quasi scarica.	Caricate il robot sulla stazione prima dell'uso.
	La temperatura ambiente è troppo bassa o troppo alta.	Utilizzate il robot a una temperatura compresa tra 8 °C e 35 °C.
Impossibile associare il robot con l'app.	Il robot non è più in modalità di associazione.	Riportate il robot in modalità di associazione tenendo premuti contemporaneamente i pulsanti Home e on/off.
	La connessione Wi-Fi (segnale) non è buona.	Posizionate il robot in una zona con un buon segnale Wi-Fi.
	Avete selezionato una rete Wi-Fi errata.	Assicuratevi di selezionare la corretta rete Wi-Fi.
	Avete utilizzato una password errata.	Assicuratevi di utilizzare la corretta password della rete Wi-Fi.
	Nell'app avete selezionato il modello di robot errato.	Assicuratevi di selezionare il modello di robot corretto.
La connessione fra l'app e il robot si è interrotta.	Avete scaricato l'app errata.	Utilizzate sempre l'app scaricata con il codice QR dalla guida rapida.
	Il robot è uscito dalla portata del segnale Wi-Fi.	Attendete che il robot rientri nella zona con un buon segnale Wi-Fi.
	Il robot è entrato in modalità standby.	Se non torna alla stazione, il robot entrerà in modalità standby. Premete il pulsante on/off per almeno 3 secondi per riattivare il robot, quindi inviatelo alla stazione tramite l'app o premendo il pulsante Home.
	La password Wi-Fi è stata cambiata.	Quando i dati Wi-Fi sono stati modificati: aggiungete nuovamente il robot all'app.
	La nome della rete Wi-Fi è stato cambiato.	Quando i dati Wi-Fi sono stati modificati: aggiungete nuovamente il robot all'app.
	L'account dell'app è stato cambiato.	Quando i dettagli dell'account sono stati modificati, aggiungete nuovamente il robot all'app.
	Il messaggio e-mail con il codice di verifica non è stato ricevuto.	La ricezione del messaggio e-mail con il codice di verifica potrebbe richiedere fino a un minuto.
Il messaggio e-mail non è stato inviato.		Fate clic sul pulsante "Invia di nuovo".

Problema	Possibile causa	Soluzione
	Il messaggio e-mail potrebbe trovarsi nella cartella dello spam o in quella dei messaggi indesiderati.	Controllate la cartella dello spam o quella dei messaggi indesiderati. (L'indirizzo e-mail del mittente inizia con: HomeRun_noreply@).
	È stato utilizzato un indirizzo e-mail errato.	Verificate di avere utilizzato il corretto indirizzo e-mail.
	La connessione Internet del telefono o del computer non è sufficientemente buona per ricevere il messaggio e-mail.	Assicuratevi che la connessione Internet del telefono o del computer sia buona.
Il robot non riesce a trovare la stazione.	La stazione è stata spostata durante una sessione di pulizia.	Riportate la stazione nel punto in cui si trovava prima dell'inizio della sessione di pulizia.
	La stazione non è collegata all'alimentazione.	Collegate la stazione all'alimentazione.
	I sensori sul robot e/o sulla stazione sono sporchi.	Pulite tutti i sensori del robot e della stazione.
	Un'area vietata è stata posizionata troppo vicino alla stazione.	Non salvate aree vietate troppo vicino alla stazione.
	La stazione è stata posizionata in un punto in cui vi è una luce molto intensa.	Non posizionate la stazione in un punto con una luce molto intensa (come la luce solare), poiché potrebbe interferire con il segnale a infrarossi.
Il robot sposta la stazione.	La stazione non è posizionata in prossimità di una parete.	Posizionate la parte posteriore della stazione contro una parete.
	I sensori sul robot e/o sulla stazione sono sporchi.	Pulite tutti i sensori del robot e della stazione.
	Non vi è spazio sufficiente intorno alla stazione (0,5 metri su ciascun lato e 1,5 m sulla parte anteriore).	Assicuratevi che vi sia spazio sufficiente intorno alla stazione.
Il robot non pulisce correttamente.	Il contenitore della polvere del robot è pieno.	Svuotate il contenitore della polvere del robot.
	Il serbatoio dell'acqua è vuoto.	Ricaricate puntualmente il serbatoio dell'acqua.
	Le spazzole sono bloccate da ostacoli.	Rimuovete tutti gli ostacoli dalle spazzole.
	Il filtro non è stato pulito.	Pulite il filtro a intervalli regolari.

Problema	Possibile causa	Soluzione
	Il filtro non è stato reinserito oppure non è stato posizionato correttamente.	Reinserite il filtro correttamente.
	Il panno per il lavaggio deve essere sostituito.	Sostituite il panno per il lavaggio XV1430. Acquistate un nuovo panno per il lavaggio XV1430 tramite l'app o sul sito Web www.philips.com/myrobot3000
Durante il lavaggio, il robot non utilizza acqua o ne utilizza poca.	Il livello di umidità del panno è troppo basso.	Impostate un livello più alto nell'app.
Dal panno fuoriesce troppa acqua/il robot lascia il pavimento troppo bagnato.	Il livello di umidità del panno è troppo alto.	Impostate un livello più basso nell'app. ⚠ IMPORTANTE: Per lavare pavimenti duri e delicati, come il parquet, impostate il livello dell'acqua nell'app sul livello più basso.
Il robot non pulisce alcune zone/non pulisce tutta la zona/ha iniziato a non pulire determinati punti.	I sensori del robot sono sporchi.	Pulite i sensori del robot con un panno asciutto.
	Il robot viene utilizzato su pavimenti lucidi e scivolosi.	Assicuratevi che il pavimento sia asciutto prima che il robot inizi la pulizia.
	Il robot non riesce a raggiungere determinate zone bloccate da mobili o altri ostacoli.	Mettete in ordine la zona da pulire posizionando i mobili e gli oggetti di piccole dimensioni nei luoghi appositi.
	La zona di pulizia non è ordinata.	Rimuovete gli oggetti di piccole dimensioni dal pavimento e mettete in ordine la zona di pulizia prima che il robot inizi la pulizia.
	Il robot mantiene una distanza di sicurezza nelle aree vietate e nelle aree senza lavaggio pavimenti. Per questo motivo, il robot potrebbe non pulire una determinata zona.	Assicuratevi che l'area vietata e l'area senza lavaggio pavimenti nell'app non siano di dimensioni eccessive.
Il robot si è bloccato perché ha aspirato un cavo.	Vi sono cavi sul pavimento che il robot non è in grado di rilevare.	Arrestate il robot e rimuovete il coperchio della spazzola. Estraiete la spazzola principale e controllate se qualche oggetto è incastrato nella spazzola puliscibordi: rimuovete la spazzola puliscibordi, estraete il cavo e riattaccate la spazzola puliscibordi. Rimuovete tutti i cavi dal pavimento prima di iniziare una sessione di pulizia.

Problema	Possibile causa	Soluzione
Il robot è caduto dalle scale.	I sensori anti-caduta sulla parte inferiore del robot sono sporchi.	Pulite i sensori anti-caduta sulla parte inferiore del robot.
	Sono stati posizionati oggetti sull'ultimo gradino della scala che il robot rileva e pertanto ritiene di poter proseguire.	Rimuovete eventuali oggetti che si trovano sull'ultimo gradino della scala.
Il robot non si ricarica o si scarica molto rapidamente.	Il robot è conservato in un luogo troppo caldo o troppo freddo.	Caricate e riponete il robot a una temperatura compresa tra 8 °C e 35 °C.
È presente un accumulo di schiuma nel serbatoio dell'acqua e il robot si muove in modo imprevisto.	È stato aggiunto del detergente al serbatoio dell'acqua e pertanto il robot è scivoloso.	Non aggiungete mai detersivi al serbatoio dell'acqua. Pulite il robot e le relative ruote e sciacquate abbondantemente il serbatoio dell'acqua.
Il robot produce un rumore anomalo.	Il filtro non è stato reinserito oppure non è stato posizionato correttamente.	Controllate se il filtro è stato reinserito correttamente.
Le spazzole non girano.	La spazzola principale è bloccata da capelli.	Rimuovete i capelli con lo strumento per la pulizia della spazzola fornito con il robot.
	Le spazzole sono bloccate da altri ostacoli.	Rimuovete gli altri ostacoli dalle spazzole.
	La spazzola principale non è stata riposizionata correttamente.	Rimuovete la spazzola principale e rimontatela. Se la spazzola principale non è riposizionata correttamente: rimontate correttamente l'albero quadrato nel foro quadrato.
Le spazzole puliscibordi si sono deformate.	Qualche oggetto potrebbe essersi incastrato nella spazzola puliscibordi.	Immergete la spazzola in acqua calda per alcuni minuti e lasciatela asciugare.
		Acquistate una nuova spazzola puliscibordi tramite l'app o sul sito Web www.philips.com/myrobot3000
Il robot non si muove su un pavimento nero.	Il robot ritiene che un pavimento nero costituisca un rischio di caduta. Il rilevamento anti-caduta è attivato.	Assicuratevi di accendere le luci nelle stanze con pavimenti neri.
		Pulite il sensore anti-caduta sulla parte inferiore del robot.

Problema	Possibile causa	Soluzione
È stata impostata una programmazione, ma il robot non inizia la pulizia in base a tale programmazione.	La funzione "Non disturbare" potrebbe essere attivata.	Controllate nell'app se la funzione "Non disturbare" è stata attivata alla stessa ora della programmazione.
	Il robot è in modalità standby.	Assicuratevi che il robot sia in fase di ricarica nella stazione. Se non torna alla stazione, il robot entrerà in modalità standby. Premete il pulsante on/off per almeno 3 secondi per riattivare il robot, quindi inviatelo alla stazione tramite l'app o premendo il pulsante Home.
	Nell'app è stato selezionato un fuso orario errato.	Potete modificare il fuso orario selezionando "Profilo", quindi "Il mio account" nell'app.
	La connessione del robot alla rete Wi-Fi si è interrotta.	Assicuratevi che la rete Wi-Fi sia funzionante.
	La batteria del robot è scarica.	Controllate che la stazione sia collegata all'alimentazione.
Non è possibile accedere all'account dell'app del robot.	L'indirizzo e-mail è stato modificato.	Se l'indirizzo e-mail è stato modificato, create un nuovo account nell'app.
	La password è errata.	Inserite la password corretta. Se avete dimenticato la password, fate clic su "Password dimenticata" e seguite la procedura.
	È stato selezionato un Paese errato.	Selezionate il Paese corretto nell'app.
Continuate a ricevere messaggi a comparsa su aggiornamenti dell'app o del firmware.	Gli aggiornamenti dell'app o del firmware non sono stati installati.	Per migliorare costantemente le prestazioni del robot, consigliamo di installare tutti gli aggiornamenti.
L'app del robot Philips HomeRun non è disponibile nel mio Paese.	L'accesso alle informazioni del Paese potrebbe essere bloccato da un servizio VPN.	Disabilitate gli eventuali servizi VPN che state utilizzando.
	L'account Google o Apple potrebbe essere impostato su un Paese diverso.	Modificate le informazioni dell'account Google o Apple per farle corrispondere al Paese di acquisto del robot.
L'aggiornamento firmware non è andato a buon fine.	Il livello della batteria è troppo basso.	Per installare un aggiornamento, il livello della batteria del robot deve essere superiore al 20%.
	Il robot non si trova nella stazione.	Quando installate l'aggiornamento, assicuratevi che il robot sia in fase di ricarica nella stazione.

Problema	Possibile causa	Soluzione
	L'intensità del segnale Wi-Fi non è sufficiente.	Assicuratevi che il robot si trovi in un punto con un segnale Wi-Fi di forte intensità.
Il robot ha terminato la mappatura, ma la mappa non viene visualizzata nell'app.	Il robot non è partito dalla stazione o non vi è tornato.	Per creare una mappa, verificate che il robot parta dalla stazione e vi torni. Dopo che la mappa è stata salvata nell'app, potete utilizzare il robot senza stazione.
La mia mappa non è più disponibile nell'app.	È stato raggiunto il numero massimo di mappe.	Il robot crea una nuova mappa quando riconosce un nuovo ambiente. Se avete già 5 mappe, il robot ne cancellerà una di quelle presenti. Per assicurarvi che il robot non cancelli una mappa, bloccatela nell'app. Potete bloccare 3 mappe contemporaneamente.

Saturs

Ievads	267
Izstrādājuma pārskats	268
Pirms pirmās lietošanas reizes	269
Sagatavošana lietošanai	269
Skaņas signāli	273
Robota darbības princips	274
Robota izmantošana	277
Tīrīšana un kopšana	279
Lietotāja saskarnes signāli un to nozīme	286
Robota atiestatīšana/iestatījumu atjaunošana	287
Nomaiņa	287
Garantija un atbalsts	289
Izmešana un atkārtota pārstrāde	289
Problēmu novēršana	289

Ievads

Apsveicam ar Philips HomeRun 3000. sērijas Aqua robota putekļsūcēja un mazgātāja iegādi! Lai maksimāli izmantotu robotu un piekļūtu visām uzlabotajām funkcijām, iespējams lejupielādēt un instalēt Philips HomeRun robota lietotni. Lietotnē ir pieejami arī palīdzības videoklipi un atbildes uz bieži uzdotiem jautājumiem. Varat arī apmeklēt vietni

www.philips.com/myrobot3000.

Pirms izmantojat robotu pirmo reizi, uzmanīgi izlasiet atsevišķo drošības brošūru un saglabājiet to, lai vajadzības gadījumā varētu ieskatīties tajā arī turpmāk.

Izstrādājuma pārskats

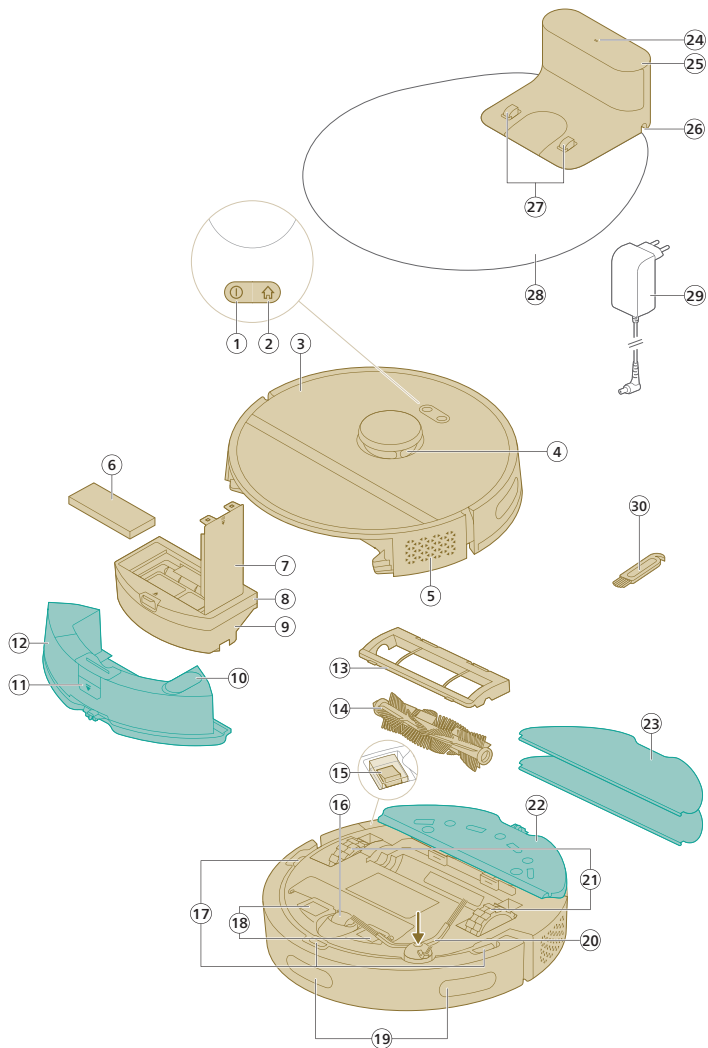

- 1 Ieslēgšanas/izslēgšanas poga
- 2 Sākuma poga
- 3 Augšējais pārsegs
- 4 360° lāzera navigācija (LiDAR)
- 5 Gaisa izplūdes atvere
- 6 Mazgājams filtrs
- 7 Mazgājamā filtra vāciņš
- 8 Putekļu tvertnes iztukšošanas vāciņš
- 9 Putekļu tvertne
- 10 Ūdens iepildīšanas atvere

- 11 Ūdens tvertnes atbrīvošanas poga
- 12 Ūdens tvertne
- 13 Sukas pārsegs
- 14 Galvenā suka
- 15 Ieslēgšanas/izslēgšanas slēdzis
- 16 Priekšējais ritentiņš
- 17 Pretnokrišanas sensors (3x)
- 18 Uzlādes kontaktpunkti (robots)
- 19 Sensors, kas pārvalda robota atgriešanos uz staciju (3x)
- 20 Sānu suka
- 21 Galvenie ritentiņi
- 22 Mazgāšanas sukas paliktņa turētājs
- 23 Mazgājams sukas paliktņis (2x)
- 24 Indikatora lampiņa
- 25 (Uzlādes) stacija
- 26 Barošanas vada ligzda
- 27 Uzlādes kontaktpunkti (stacija)
- 28 Paklājiņš
- 29 Adapteris
- 30 Sukas tīrīšanas rīks

Pirms pirmās lietošanas reizes

- 1 Izņemiet ierīci no kastes un noņemiet visu iepakojumu.
- 2 Noņemiet aizsargvākus.
- 3 Ja pamanāt jebkādas redzamas bojājumu pazīmes, apmeklējiet vietni www.philips.com/support vai sazinieties ar klientu apkalpošanas centru savā valstī.

Sagatavošana lietošanai

📌 Padomi, kā izvēlēties labāko vietu stacijas uzstādīšanai.

- Nenovietojiet staciju spilgtā saules gaismā vai zem mēbelēm. Tas bloķēs infrasarkanā signālu, kas palīdz robotam atrast ceļu atpakaļ uz staciju.
- Uzstādiet staciju uz līdzenas virsmas pie sienas.
- Uzstādiet staciju uz cietas grīdas.
- Nenovietojiet staciju pie kāpnēm vai apsildes avota (radiatora).
- Uzstādiet vietā ar labu Wi-Fi pārklājumu.

Stacijas uzstādīšana

- 1 Uzstādiet staciju pareizajos izvietojuma izmēros.

i Piezīme. Ievērojiet 0,5 m atstatumu stacijas sānos un 1,5 m stacijas priekšā.

- 2 Pievienojiet staciju barošanas avotam.
- 3 Pārliedziniet, ka barošanas kabeļa atlikusī daļa ir labi noslēpta aiz stacijas, lai robots nevarētu pārbraukt tai pāri.

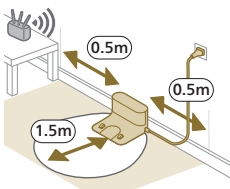

Mazgāšanas sukas paliktņa turētāja un mazgājamās sukas paliktņa uzstādīšana

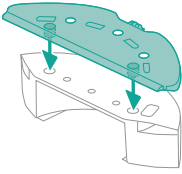

- 1 Piestipriniet mazgāšanas sukas paliktņa turētāju robota ūdens tvertnes apakšdaļai.

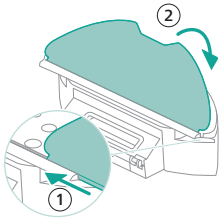

- 2 Mazgājamā sukas paliktņa taisno malu iebīdīet attiecīgajā mazgāšanas sukas paliktņa turētāja slotā un pēc tam piestipriniet mazgājamo sukas paliktņi velcro materiāla sloksnei uz mazgāšanas sukas paliktņa turētāja.

Robota uzlāde

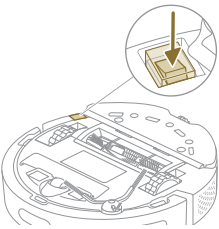

- 1 Robota apakšdaļā nospiediet ieslēgšanas/izslēgšanas slēdzi, lai robotu izslēgtu.
- 2 Pagrieziet robotu pareizajā pozīcijā un novietojiet robotu uz grīdas stacijas priekšā.
- 3 Pārliecinieties, ka stacija ir pievienota sienas kontaktligzdai.



- 4 Nospiediet sākuma pogu. Robots brauc uz pareizo pozīciju stacijā.
- 5 Nogaidiet, līdz robots ir pilnībā uzlādēts.

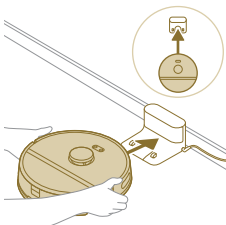
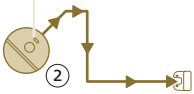

Ja akumulators ir tukšs, robots pats netiks pareizajā pozīcijā. Šādā gadījumā veiciet tālāk norādītās darbības.

- 1 Pagrieziet robotu pareizajā pozīcijā un novietojiet robotu uz grīdas stacijas priekšā. Ūdens tvertnei jābūt vērstai prom no stacijas.
- 2 Salāgojiet uzlādes kontaktpunktus robota priekšpusē apakšdaļā ar stacijas uzlādes kontaktpunktiem.

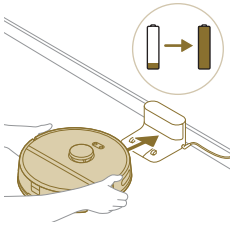

- 3 Piestumiet robotu pie stacijas tā, lai robota uzlādes kontakti saslēdzas ar stacijas uzlādes kontaktiem.

i Piezīme. Pārliecinieties, ka robots atrodas pareizajā pozīcijā un sāk uzlādi. Abas pogas robota augšdaļā lēni mirgo. Ja akumulators ir tukšs, var paiet kāds laiks, līdz robots norāda, ka tas lādējas.

- 4 Nogaidiet, līdz robots ir pilnībā uzlādēts.

i Piezīme. Pirms izmantojat robotu pirmo reizi, pārliecinieties, ka tas ir pilnībā uzlādēts.

Lietotnes lejupielāde, reģistrēšanās un Wi-Fi savienojuma izveide

Saturs lietotnē

Jūs varat vadīt robotu, izmantojot Philips HomeRun robota lietotni. Lietotne ļauj pārvaldīt robotu un piedāvā palīdzību un atbalstu.

- 1 Lietošanas videoklīpi.
- 2 Pilna lietošanas instrukcija.
- 3 Bieži uzdotie jautājumi.
- 4 Sazināties ar patērētāju atbalsta komandu.
- 5 Izveidot savas mājas karti.
- 6 Izvēlieties, kuras telpas tīrīt.
- 7 Katrai telpai izvēlieties dažādus tīrīšanas režīmus un iestatījumus.
- 8 Skatīt tīrīšanas darbības statusu reāllaikā un skatīt akumulatora uzlādes līmeni.
- 9 Saņemt paziņojumus un brīdinājumus.
- 10 Ieplānot tīrīšanas darbību.
- 11 Skatīt apkopes statusu un atrast rezerves daļas.

Lietojumprogrammas lejupielāde

- 1 Skenējiet QR kodu, kas redzams uz šīs lietotāja rokasgrāmatas vāka vai uz robota iepakojuma.

Vai:

Apple App Store vai kādā no Android App Store meklējiet "Philips HomeRun robot app".

- 2 Lejupielādējiet un instalējiet lietotni.
- 3 Izpildiet lietotnes iestatīšanas instrukcijas.



Personiskā konta reģistrācija

Jūs varat reģistrēt personisko kontu un izmantot tālāk norādītās priekšrocības.

- Vadīt robotu no vairāk nekā vienas ierīces, piem., viedtālruna un planšetdatora, vai pievienot vairākus lietotājus mājsaimniecībā.
- Saglabāt svarīgu datu, piemēram, pielāgotu mājas tīrīšanas plānu, dublējumu.

i Piezīme. Ja jums nebūs konta un jūs nomainīsiet tālruni, jūs zaudēsiet visus pielāgotos tīrīšanas plānus.



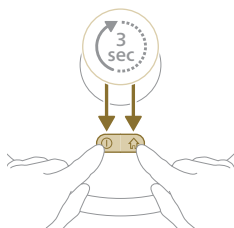
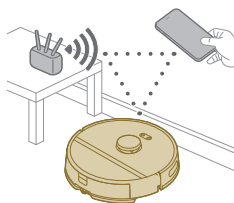

i Svarīgi: Philips novērtē un ciena jūsu privātumu. Pirms reģistrēšanās lietotnē var atrast saiti uz mūsu konfidencialitātes paziņojumu.

Wi-Fi savienojuma iestatīšana

i Pirms uzsākat: pārliecinieties, ka robotam un jūsu mobilajai ierīcei ir labs Wi-Fi pārklājums.

- 1 Lietotnē nospiediet pogu "Pievienot robotu" un izpildiet norādījumus.
- 2 Savienojiet robotu pāri ar lietotnes WiFi.

3 Trīs sekundes vienlaikus nospiediet un turiet ieslēgšanas/izslēgšanas pogu un sākuma pogu. Pogas mirgo oranžā krāsā, norādot, ka robots ir Wi-Fi iestatīšanas režīmā.

4 Noklikšķiniet uz pievienošanās pogas, ja tā ir redzama lietotnē, lai izveidotu savienojumu ar "**Philips robot**" tīklu.

i Piezīme. Ja pievienošanās poga lietotnē nav redzama, atstājiet lietotni un mobilās ierīces sadaļā "Iestatījumi" atveriet WiFi. Tur varat atlasīt "**Philips robot**" tīklu un izveidot savienojumu ar to.



Ja Wi-Fi sapārošana neizdodas, veiciet tālāk norādīto.

- Pārbaudiet Wi-Fi savienojumu.
- Pārbaudiet, vai izvēlējāties pareizo modeli.
- Pārbaudiet, vai ievadījāt pareizo Wi-Fi paroli.
- Pārbaudiet, vai robots joprojām atrodas Wi-Fi iestatīšanas režīmā.

i Piezīme. To var atpazīt, ja robota divu pogu indikatoru joprojām mirgo oranžā krāsā.

i Piezīme. Ja neizdodas novērst problēmu, apmeklējiet vietni www.philips.com/myrobot3000 un skatiet atbalsta informāciju, kā arī klientu apkalpošanas centra kontaktinformāciju.

Skaņas signāli



- Robota balss brīdinājuma valodu var mainīt no angļu valodas uz jūsu vietējo valodu. Lai mainītu valodu, lejupielādējiet lietotni un savienojiet robotu ar Wi-Fi, lai tas varētu lejupielādēt jauno valodu.
- Lietotne sniegs brīdinājumus un atgādinājumus, ja robotam būs nepieciešama jūsu uzmanība. Tādā veidā būsiet pilnībā informēts par reāllaika statusu, pat ja robots tīrīs jūsu prombūtnes laikā.

Balss brīdinājumu valodas atlase

i Balss brīdinājumu valodu varat iestatīt uzreiz pēc tam, kad robotam ir izveidots savienojums ar Wi-Fi.

- 1 Pārliedzieties, ka robotam ir izveidots savienojums ar lietotni.
- 2 Lai mainītu robota balss brīdinājumu valodu, lietotnē varat izmantot kādu no divām pieejamajām iespējām.
 - Tajā pašā lietotnes ekrānā, kurā jums tiek lūgts dot robotam vārdu.
 - Nospiežot ikonu ar trim līnijām, kas atrodas augšpusē pa kreisi, un pēc tam aizverot robota iestatījumu cilni.
- 3 Pēc tam tur izvēlieties valodu, kādā vēlaties dzirdēt balss brīdinājumus.



Robota darbības princips

Kartes izveide



Kā darbojas kartēšana

Robots pārvietojas telpās, un lāzera navigācija ātri skenē telpas, lai izveidotu grīdas karti.

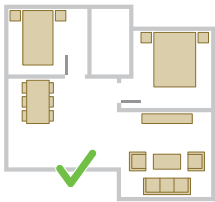

Kartes rediģēšana

Lietotnē varat izmantot kartes rediģēšanu, lai:

- rediģētu telpas (apvienotu/sadalītu telpas, nosauktu telpas), lai jūs varētu pielāgot robota tīrīšanas kārtību katrai telpai;
- iestatītu ierobežotas zonas, lai norādītu, kur robotam ir atļauts tīrīt un kur tas nav atļauts;
- Izveidojiet karti katram savas mājas stāvam un saglabājiet līdz 5 kartēm. Izmantojot ierīci, jaunā vidē tā izveido jaunu karti. Ja jums ir kartes, kuras bieži izmantojat un nevēlaties netīšām pārrakstīt, jūs varat bloķēt līdz trim kartēm.

Telpas sagatavošana kartēšanai

Pirms sākat kartēšanu, pārlicinieties par tālāk norādīto.

- Teritorija ir sakopta.
- Mēbeles ir novietotas pareizajā vietā.
- Visi nenofiksētie un mazie šķēršļi ir nolikti nost.

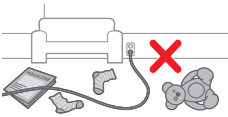

i Piezīme. Tas ir svarīgi, lai izvairītos no šķēršļu pastāvīgas saglabāšanas kartē.

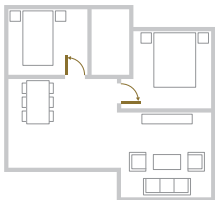

- Atveriet visas mājā esošās iekšējās durvis un aizveriet ār durvis.

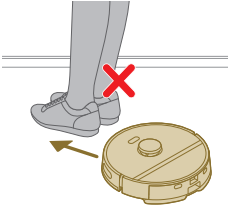

i Svarīgi: pārliecinieties, ka robots lietošanas laikā nevar tikt bloķēts.

Kartes izveide



i Svarīgi: kartēšanas laikā robots neveiks tīrīšanu.

i Svarīgi: lai izveidotu stāva karti, ir ļoti svarīgi atcerēties, ka stacija jānovieto tajā stāvā, kuru vēlaties kartēt, jo, uzsākot un pabeidzot kartēšanu, robotam ir jāatrodas stacijā. Ja vēlaties izveidot 2. stāva karti, tad stacija tajā ir jānovieto kartēšanas procesa laikā. Pēc tam šī stāva karti var izmantot, pat ja stacija atrodas citā stāvā.

Ierobežotu tīrīšanas zonu norādīšana

Lietotnē varat iestatīt ierobežotas zonas, lai norādītu, kur robotam ir atļauts tīrīt un kur tas nav atļauts.

Virtuālā siena un aizliegtā zona

Izveidojiet virtuālās sienas  un aizliegtās zonas  vietās, uz kurām robotam nav jādodas. Piemēram, varat izveidot virtuālās sienas vai aizliegtās zonas tālāk norādīto iemeslu dēļ.

- Lai aizsargātu trauslus objektus. Robots nevar identificēt mazus šķēršļus, piemēram apavus, rotaļlietas vai kabeļus, kā arī nevar identificēt spīdīgus, caurspīdīgus (piemēram, stiklu) vai tumšus šķēršļus vai virsmas.
- Lai nepieļautu, ka robots neiestrēgst tīrīšanas laikā.



i Piezīme. Robots var iestrēgt uz garu plūksnu paklājiem, paklājiem ar bārkstīm vai grīdceļiņiem, kādus izmanto vannas istabā. Turklāt robots nevar identificēt arī kabeļus, kas atrodas uz grīdas.

- Lai aizsargātu robotu.

i Piezīme. Neturiet robotu šķidrumu un tādu mitru vietu tuvumā, kā piemēram, mājdzīvnieku bļodiņas un istabas augu trauki.

i Svarīgi: neizmantojiet virtuālās sienas un aizliegtās zonas, lai aizsargātu pret apdraudējumiem.

i Svarīgi: virtuālās sienas un aizliegtās zonas nedrīkst traucēt robotam atgriezties stacijā.

Pret mazgāšanu aizsargātā zona

Izveidojiet pret mazgāšanu aizsargātās zonas , lai robots netīrītu paklājus vai grīdceļiņus.

i Piezīme. Ja ir piestiprināts mazgāšanas suku paliktņa turētājs, robots izvairīsies no zonām, kas ir aizsargātas pret mazgāšanu. Ja mazgāšanas suku paliktņa turētājs robotam nav piestiprināts, robots tīrīs zonas, kuras ir aizsargātas pret mazgāšanu.



Kā robots tīra

Lietotnē var atlasīt tālāk norādītās tīrīšanas procedūras.

Procedūra	Apraksts
Regulāra tīrīšana	Regulāra tīrīšana ir paredzēta jūsu parastajām ikdienas uzkopšanas procedūrām. Robots uzkopj katru telpu atbilstoši jūsu norādītajiem un uzkopšanas plānā saglabātajiem iestatījumiem. Ja vide netiek atpazīta, robots kartē apkārtējo vidi un vienlaikus izsūc to (šajā gadījumā robots nemazgā). Pēc darbu pabeigšanas tas atgriežas stacijā.
Pielāgota tīrīšana	<p>Pielāgotu tīrīšanu var izmantot, lai robots veiktu tīrīšanas darbības unikālos gadījumos. Varat pielāgot robota tīrīšanas kārtību savām vēlmēm. Iespējams iestatīt trīs tālāk norādītās iespējas.</p> <ul style="list-style-type: none"> - Istabā: robots uzkopj vienu vai vairākas telpas jūsu norādītajā secībā. - Zona: robots tīra vienu zonu norādītajā telpā. - Vieta: robots tīra 1,5 x 1,5 metrus lielā kvadrātā noteiktā vietā jūsu mājā, kuru vēlaties tīrīt. <p>i Piezīme. Ar vietas tīrīšanu, novietojiet robotu tā laukuma vidū, kuru vēlaties, lai robots tīra.</p> <p>Kad ir izvēlēta viena no iepriekš minētajām opcijām, varat izvēlēties tīrīšanas režīmu un precizēt tīrīšanas preferences un papildu iestatījumus.</p>

Tīrīšanas preferenču, papildu iestatījumu un tīrīšanas secības iestatīšana



Lietotnē katrai telpai varat izvēlēties piecus dažādus tīrīšanas režīmus. Tie ir standarta režīmi, kurus var izmantot lielākajā daļā situāciju. Varat pielāgot tīrīšanas režīmu, precizējot tīrīšanas preferences un papildu iestatījumus.

Tīrīšanas režīmi

Režīms	Apraksts
Mitrs un sauss	<p>Robots vienlaikus izsūc un mazgā grīdu. Šis režīms ir paredzēts parastai cietā seguma grīdu tīrīšanai.</p> <p>⚠ SVARĪGI! Lai tīrītu smalkas virsmas cietās grīdas, piemēram, parketa grīdas, lietotnē iestatiet ūdens līmeni zemākajā līmenī.</p>
Sauss	Robots tikai izsūc grīdu. Šo režīmu var izmantot vietām, kuras nevajadzētu mazgāt.
Kluss	Robots tīra ar minimālu trokšņa līmeni. Sūkšanas jauda ir samazināta, un balss brīdinājumi ir izslēgti.
Intensīvs	<p>Robots vienlaikus sūc un mazgā grīdu, un dara to ar pilnu jaudu. Šis režīms ir paredzēts rūpīgai nelielu platību tīrīšanai.</p> <p>Ņemiet vērā, ka šajā režīmā nav ieteicams tīrīt lielas platības. Robots šķērso laukumu 5 reizes, tāpēc tīrīšanas laiks un akumulatora patēriņš ievērojami palielināsies.</p>
Individuāls	Šim režīmam varat izvēlēties visus iestatījumus no jauna.

Tīrīšanas preferences

Katram tīrīšanas režīmam var precizēt tālāk norādītās preferences.

Iestatījums	Apraksts
Sūkšanas jauda 	<p>Sūkšanas jaudas maiņa:</p> <ul style="list-style-type: none"> - Eko režīms: efektīvai tīrīšanai ar zemu enerģijas patēriņu un zemu trokšņa līmeni. - Parasts: regulārai tīrīšanai un efektīvai smalko putekļu noņemšanai uz cietām grīdām ar optimālu līdzsvaru starp jaudu un efektivitāti. - Augsts: rūpīgai lielu grīdas platību tīrīšanai. Ar vienu uzlādi var iztīrīt vairāk nekā maksimālajā režīmā. - Maksimāls: ideāli piemērots lielu netīrumu, piemēram, drupatu, noņemšanai. Spēcīgā sūkšanas jauda noņem smalkās putekļu daļiņas, kas paslēptas dziļi paklāja un plaisu iekšpusē.
Mazgāšanas mitrums 	<p>Nosakiet plūsmas ātrumu, ar kādu tiek sūknēts no elektriskās ūdens tvertnes uz mazgāšanas suku.</p> <p>⚠ SVARĪGI! Nepievienojiet karstu ūdeni vai mazgāšanas līdzekli ūdens tvertnē.</p> <ul style="list-style-type: none"> - Nevienam: izslēdziet mitro mazgāšanu koksnes grīdām bez pārklājuma un paklājiem. - Zems: lai mazgātu grīdu ar smalku virsmu, piemēram, parketu. Sūkšanas un tīrīšanas kombinācija noņem vairāk smalku putekļu nekā tikai ar putekļsūcēju. - Vidējs: optimāls regulārai mitrajai un sausajai tīrīšanai. Mazgāšanas suka noņem virspusējus netīrumus un baktērijas, lai jūsu mājoklis atbilstu higiēnas un veselības prasībām. - Augsts: nevainojami tīrai mājai. Intensīvai tīrīšanai ieteicams kombinēt šo iestatījumu ar 2 vai 5 tīrīšanas ceļa atkārtojumiem.
Tīrīšanas ceļa atkārtojums	<p>Norādiet tīrīšanas piegājienu skaitu. Normālai tīrīšanai pietiek ar vienu piegājienu. Robotu var ieprogrammēt tā, lai veiktu 2 vai 5 piegājienus intensīvai tīrīšanai. Šo opciju ieteicams izvēlēties tikai noteiktām tīrīšanas zonām, jo tā ietekmē tīrīšanas ilgumu.</p>

Papildu iestatījumi

Katrā tīrīšanas režīmā var precizēt tālāk norādītos papildu iestatījumus.

Iestatījums	Apraksts
Paklāja papildu funkcija 	<p>Ieslēdziet vai izslēdziet paklāja papildu funkciju. Robots automātiski palielina sūkšanas jaudu, kad ir uzbraucis uz paklāja vai grīdceļiņa. Ieteicams iespējot šo iestatījumu.</p>

Robota izmantošana

Sagatavošanās tīrīšanas darbībai

- Pirms robota tīrīšanas darbības palaišanas, veiciet tālāk norādīto.

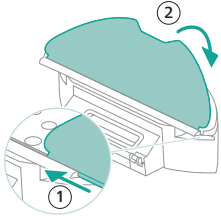

- Piestipriniet mazgājamo suku paliktņi mazgāšanas suku paliktņa turētājam.

⚠ SVARĪGI! Varat noņemt mazgāšanas suku paliktņa turētāju. Taču, kad lietojat robotu ar mazgāšanas suku paliktņa turētāju, mazgājamais suku paliktņi vienmēr ir jāpiestiprina pie mazgāšanas suku paliktņa turētāja, pat ja neizmantojat robota mazgāšanas funkciju. Tas ir paredzēts, lai lietošanas laikā nesabojātu grīdu un mazgāšanas suku turētāju.

- Novāciet no grīdas visus kabelus, vadus un nelielus priekšmetus, piemēram, apavus un rotaļlietas, lai robots aiz tiem neaizķertos.
- Atveriet visas mājas iekšējās durvis.
- Optimālam rezultātam mazgāšanas suku iepriekš samitriniet.

Pirmās tīrīšanas programmas sākšana, izmantojot lietotni

Sākums

- 1 Atveriet lietojumprogrammu.

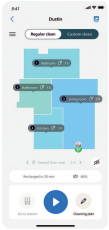

- 2 Atlasiet tīrīšanas programmu: regulāra tīrīšana vai pielāgota tīrīšana.
- 3 Nospiediet "sākšanas" ikonu.

i Piezīme. Ja akumulatora uzlādes līmenis ir pārāk zems, tīrīšanu nevar sākt. Pagaidiet, līdz robots ir pietiekami uzlādēts, un tikai tad palaidiet tīrīšanu.



Apturēt

- 1 Lietotnē nospiediet pauzes ikonu. Robots apstājas.
- 2 Vēlreiz nospiediet "sākšanas" ikonu. Robots turpina darbību.
- 3 Nospiediet "sākuma un uzlādes" ikonu. Robots dodas atpakaļ uz staciju.

Robota izmantošana bez lietotnes

i Piezīme. Lai nodrošinātu optimālo pieredzi, iesakām izmantot lietotni.

Bez lietotnes varat izmantot divas robota pogas, lai to darbinātu.

- Ieslēgšanas/izslēgšanas poga
 - Turiet nospiestu (3 s), lai ieslēgtu un izslēgtu robotu.
 - Īsi nospiediet, lai sāktu tīrīšanu vai apturētu tīrīšanu. Nospiediet vēlreiz, lai atsāktu tīrīšanu.
- Sākuma poga
 - Īsi nospiediet (kad robots netīra): robots atradīs staciju un uzlādēsies.
 - Īsi nospiediet tīrīšanas laikā: robots apturēs tīrīšanu. Īsi nospiediet vēlreiz: robots atgriezīsies stacijā, lai uzlādētos.

- Īsi nospiediet, kad robots brauc atpakaļ uz staciju: robots apturēs atgriešanos stacijā. Nospiediet vēlreiz, lai ļautu tam atgriezties stacijā.

Darbinot robotu manuāli, tas uzsūks putekļus un mazgās. Tomēr, ja ūdens tvertne ir tukša, tas nemazgās.

Jūsu robota tīrīšanas veids

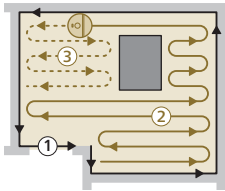

Robots uzkopj māju strukturētā veidā. Robots tīra telpu pēc telpas un vienmēr vispirms iztīra telpas stūrus, pirms aptver atlikušo virsmu.

Atgriešanās stacijā

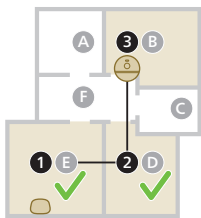

Kad robots ir pabeidzis tīrīšanas darbību, robots automātiski brauc atpakaļ uz staciju, lai uzlādētos.

Automātiska uzlāde un darbības atsākšana



Kad tīrīšanas laikā akumulators izlādējas (<20%), robots automātiski atgriežas stacijā, lai uzlādētos. Pēc tam kad akumulators ir uzlādēts, robots turpina darbu no vietas, kur tika pārtraukta tā darbība.

Tīrīšana un kopšana

Kad jāveic apkope

Vienums	Tīrīšana	Nomaiņa
Mazgājams suku paliktnis	Pēc katras lietošanas reizes	3-6 mēneši
Galvenā suka	Katru mēnesi	6-12 mēneši

280 Latviešu

Mazgājams filtrs	Katru mēnesi	3-6 mēneši
Sānu suka	Katru mēnesi	6-12 mēneši
Galvenie riteņi un universālais ritenītis	Katru mēnesi	-
360° lāzera navigācijas (LiDAR) sensors	Katru mēnesi	-
Sensori: - Infrasarkanā signāla uztvērējs, lai atrastu staciju - Infrasarkanā signāla raidītājs saziņai ar staciju - Pretnokrišanas sensors (3x)	Katru mēnesi	-
Uzlādes kontaktpunkti robotam un stacijai	Katru mēnesi	-
Sensori, kas nosaka putekļu tvertnes un ūdens tvertnes novietojumu	6 mēneši	-
Putekļu tvertne	Iztukšojiet putekļu tvertni pēc katras lietošanas reizes	

Mazgāšanas sukas paliktņa un putekļu tvertnes tīrīšana

Mazgājamā sukas paliktņa tīrīšana

- 1 Pavelkot noņemiet mazgājamo sukas paliktņi no "Velcro" materiāla sloksnes un bīdot izņemiet mazgājamo sukas paliktņa taisno malu no slota.

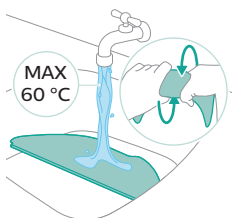
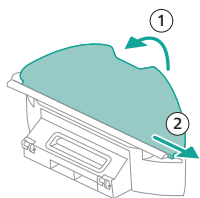

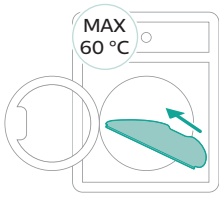

- 2 Skalojiet un tīriet mazgāšanas suku paliktņi ar ūdeni vai mazgājiet to veļas mazgājamajā mašīnā.

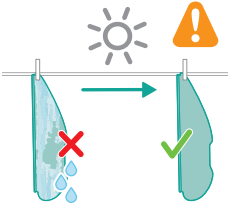

- 3 Ļaujiet mazgāšanas suku paliktņim izžūt.

i Piezīme. Nesusiniet mazgāšanas suku paliktņi citos veidos.

Putekļu tvertnes tīrīšana

- 1 Pavelkot izņemiet putekļu tvertni no ūdens tvertnes.

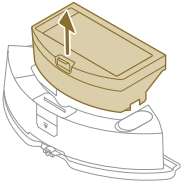

- 2 Atveriet putekļa tvertnes vāku un izberiet putekļus no putekļu tvertnes.

i Piezīme. Uzmanieties: putekļu tvertnes vāks nav mazgājamā filtra vāks.

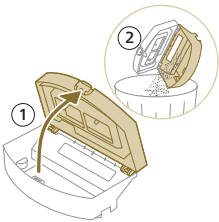

- 3 Atveriet mazgājamā filtra vāku un izvelciet mazgājamo gaisa filtru.

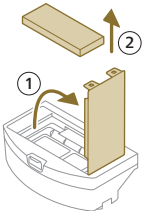

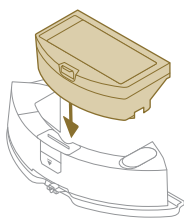
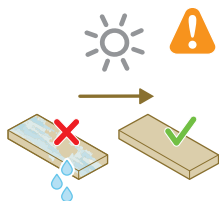

4 Skalojiet mazgājamo filtru ar ūdeni un ļaujiet tam izžūt.

i Piezīme. Neizmantojiet tīrošus mazgāšanas līdzekļus.

i Piezīme. Nesusiniet mazgāšanas filtru citos veidos.

5 Novietojiet mazgāšanas filtru pretī putekļu tvertnes filtra slēgam un iespiediet iekšup.

6 Iespiediet mazgāšanas filtru lejup.

7 Aizveriet mazgāšanas filtra vāku.

8 Iebīdiet putekļu tvertni atpakaļ ūdens tvertnē.

Ūdens tvertnes tīrīšana

1 Nospiediet ūdens tvertnes atbrīvošanas pogu.

2 Izvelciet ūdens tvertni no robota.

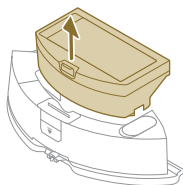
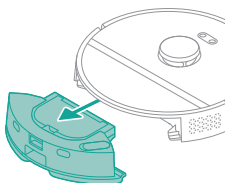

3 Izņemiet putekļu tvertni no ūdens tvertnes.

4 Izskalojiet ūdens tvertni ar krāna ūdeni.

5 Nosusiniet ūdens tvertnes ārpusi ar drāniņu.

i Piezīme. Neizmantojiet tīrošus mazgāšanas līdzekļus.

⚠ SVARĪGI! Nemazgājiet ūdens tvertni trauku mazgāšanas mašīnā.

6 Neaizveriet ūdens tvertnes blīvējuma vāciņu un ļaujiet ūdens tvertnes iekšpusei pašai izžūt.

i Piezīme. Nesusiniet ūdens tvertni citos veidos.

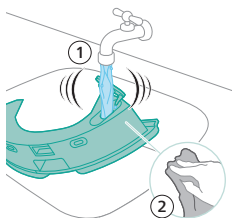

- 7 Ielieciet putekļu tvertni atpakaļ ūdens tvertnē.

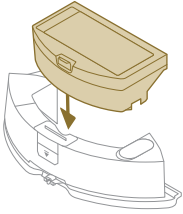

- 8 Piepildiet ūdens tvertni pa ūdens iepildīšanas atveri. Ievietojiet ūdens tvertni atbilstošajā vietā.

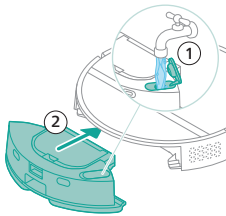

i Piezīme. Pārliecinieties, ka ūdens tvertnes ārpusē ir sausa.

i Piezīme. Neizmantojiet tīrošus mazgāšanas līdzekļus.

Galvenās suku tīrīšana

- 1 Novietojiet robotu otrādi uz līdzenas un stabilas virsmas.
- 2 Vienlaikus nospiediet suku vāciņa atbrīvošanas pogas.
- 3 Paceliet un noņemiet suku vāku.

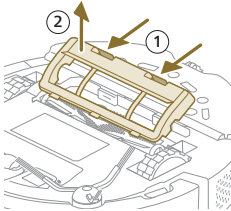

- 4 Izvelciet ārā galveno suku.
- 5 Izmantojiet tīrīšanas rīku, lai pārgrieztu aptinušos matus.

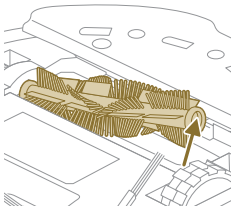

- 6 Noņemiet matus un citus netīrumus no galvenās suku.

👉 Padoms. Izmantojiet tīrīšanas rīka birstītes daļu, lai no galvenās suku notīrītu netīrumus.

- 7 Ja esat noņēmis galvenās suku gala vāciņu, uzbīdīet to atpakaļ.

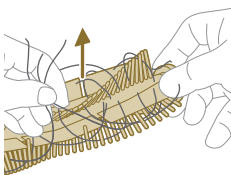

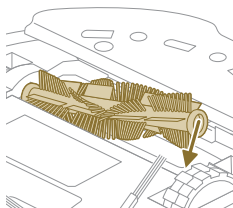
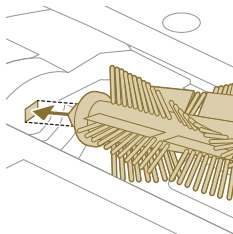

8 Uzstādiet galveno suku atbilstošajā vietā. Salāgojiet kvadrātveida tapu ar kvadrātveida atveri un ievietojiet suku vietā.

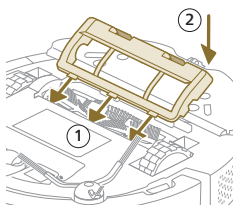

9 Ievietojiet suku vāciņa mēlītes atbilstošajos ierobojumos.

10 Iebīdīet vietā suku vāku.

Sānu suku tīrīšana

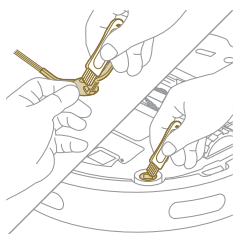

1 Novietojiet robotu otrādi uz līdzenas un stabilas virsmas.

2 Izņemiet sānu suku.

3 Izmantojiet birsti ar mīkstiem sariem (piem., zobu birsti), lai noņemtu putekļus vai pūkas no sānu suku un robota.

⚠ Padoms. Jūs arī varat izmantot tīrīšanas rīka birstes daļu, lai noņemtu putekļus vai pūkas no sānu suku un robota.

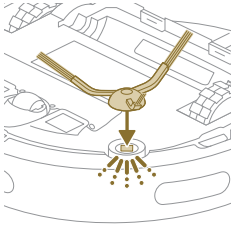

- 4 Piestipriniet sānu birsti, ar klikšķi nofiksējot to pareizajā pozīcijā robota apakšdaļā.

Galveno riteņu un priekšējā ritentiņa nomaiņa

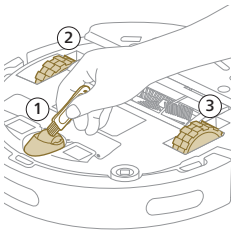

- 1 Novietojiet robotu otrādi uz līdzenas un stabilas virsmas.
- 2 Izmantojiet birsti ar mīkstiem sariem (piem., zobu birsti), lai noņemtu putekļus vai pūkas no priekšējā ritentiņa un galvenajiem riteņiem.

⚠ Jūs arī varat izmantot tīrīšanas rīka birstes daļu, lai noņemtu putekļus vai pūkas no riteņiem.

Sensoru, kontaktpunktu un infrasarkanā signāla lodziņa tīrīšana

Lai saglabātu labu tīrīšanas sniegumu, jums regulāri jānotīra sensori, kontaktpunkti un infrasarkanā signāla lodziņi.

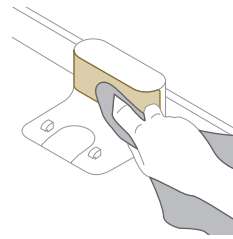
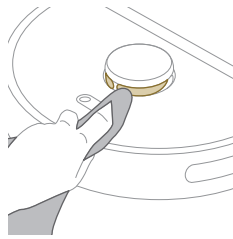
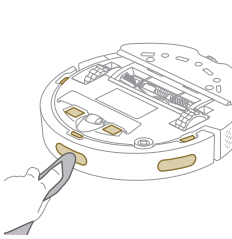

- 1 Stacijas atvienošana no sienas kontaktligzdas
- 2 Izmantojiet mīkstu, neabrazīvu sausu drāniņu. Ja nepieciešams, nedaudz samitriniet drāniņu.
- 3 Notīriet sastāvdaļas.

i Piezīme. Neizmantojiet tīrošus mazgāšanas līdzekļus.

- 4 Nosusiniet sastāvdaļas un virsmas ar sausu drānu.

i Piezīme. Nesusiniet sastāvdaļas citos veidos.

Ilgstoša glabāšana

- 1 Uzlādējiet akumulatoru, līdz tas ir pilns.

2 Glabājiet robotu temperatūras diapazonā, kas nepārsniedz 35 °C un ir virs 8 °C.

Lietotāja saskarnes signāli un to nozīme

s

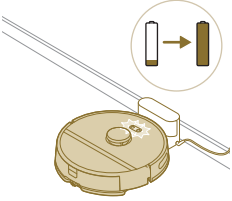
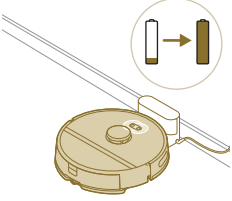
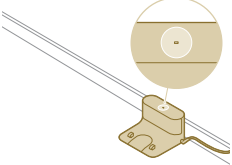
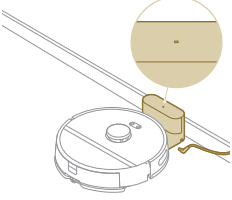
Signāls	Signālu apraksts	Signālu nozīme
	<p>Gaismas abās robotā pogās lēni mirgo.</p>	<p>Notiek robotā uzlāde.</p>
	<p>Abas pogas robotā augšdaļā ir visu laiku ieslēgtas.</p>	<p>Robots ir pilnībā uzlādēts.</p>
	<p>Stacijas indikatora lampiņa deg nepārtraukti.</p>	<p>Stacija ir pievienota elektrotīklam, taču robots nav pievienots.</p>
	<p>Stacijas indikatora lampiņa nodziest.</p>	<p>Stacija ir atvienota no elektrotīkla, un robots nav pievienots.</p>

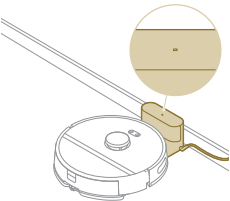
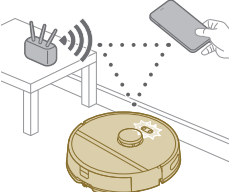
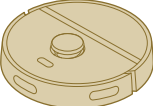
Signāls	Signālu apraksts	Signālu nozīme
	Stacijas indikatora lampiņa nodziest.	Stacija ir pievienota elektrotīklam, un robots ir pievienots.
	Gaismas abās robota pogās mirgo oranžā krāsā.	Robots ir Wi-Fi iestatīšanas režīmā.
	Robota gaismas nodziest.	Robots ir pārgājis snaudas režīmā. Ja robots nav atgriezies stacijā, tas pāries miega režīmā. Nospiediet ieslēgšanas/izslēgšanas pogu un turiet to nospiestu 3 sekundes vai ilgāk, lai aktivizētu robotu. Pēc tam nosūtiet to uz staciju, izmantojot lietotni vai nospiežot sākuma pogu.

Robota atiestatīšana/iestatījumu atjaunošana

Robotam var veikt atiestatīšanu / iestatījumu atjaunošanu, nospiežot un 15 sekundes turot nospiestu gan sākuma, gan ieslēgšanas/izslēgšanas pogu robota augšpusē.

i Piezīme. Pēc robota atiestatīšanas/iestatījumu atjaunošanas robotam būs nepieciešams atkārtoti izveidot savienojumu ar lietotni, un atbilstošie iestatījumi no lietotnes ir noņemti.

Nomaiņa

Piederumu pasūtīšana

Lai iegādātos piederumus vai rezerves daļas, apmeklējiet vietni: www.philips.com/myrobot3000 vai vērsieties pie sava Philips izplatītāja. Varat arī sazināties ar Philips klientu apkalpošanas centru savā valstī (kontakta informāciju skatiet starptautiskās garantijas brošūrā).

Nomaiņas rezerves daļas

XV1430 Nomaiņas mazgājamās
sukas



XV1433 Apkopes komplekts ar
2 filtriem, 1 galveno suku
un 1 sānu suku.

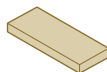

Uzlādējamā akumulatora izņemšana

Lai izņemtu uzlādējamo akumulatoru, izpildiet tālāk norādītās darbības. Varat arī nogādāt robotu pilnvarotā Philips tehniskās apkopes centrā, lai izņemtu uzlādējamo akumulatoru. Sazinieties ar savas valsts Philips klientu apkalpošanas centru, lai noskaidrotu jums tuvumā esoša tehniskās apkopes centra adresi.

Ievērojiet nepieciešamos piesardzības pasākumus, kad lietojat produkta atvēršanas rīkus un likvidējat uzlādējamo akumulatoru.

Brīdinājums. Pirms akumulatora izņemšanas pārliecinieties, ka produkts ir atvienots no stacijas un akumulators ir pilnībā tukšs.

- 1 Palaidiet robotu no kādas vietas istabā, neizmantojot uzlādes staciju.
- 2 Ļaujiet robotam darboties, līdz akumulators ir tukšs, lai nodrošinātu, ka akumulators ir pilnībā izlādēts, pirms to izņemt un utilizēt.

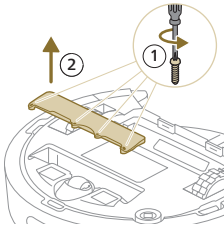

3 Atskrūvējiet akumulatora nodalījuma vāka skrūves un noņemiet vāku.

4 Izņemiet atkārtoti uzlādējamo akumulatoru un atvienojiet to, nospiežot mazo klipsi uz akumulatora savienotāja, lai atbrīvotu akumulatora savienotāju.

5 Nogādājiet robotu un uzlādējamo akumulatoru uz elektrisko un elektronisko iekārtu atkritumu savākšanas punktu.

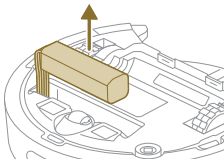

Garantija un atbalsts

Ja nepieciešama informācija vai atbalsts, lūdzu, apmeklējiet vietni www.philips.com/support vai lasiet starptautiskās garantijas bukletu.

Šis robota putekļsūcējs ir izstrādāts un izgatavots ar vislielāko rūpību. Ja robots tomēr ir jāremontē, klientu apkalpošanas centrs jūsu valstī palīdzēs organizēt visus nepieciešamos remonta darbus visīsākajā laikā un visērtākajā veidā. Ja jūsu valstī nav klientu apkalpošanas centra, vērsieties pie vietējā Philips izplatītāja.

Izmešana un atkārtota pārstrāde

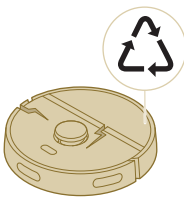

Neizmetiet robotu pie sadzīves atkritumiem. Noteikti nogādājiet to savā elektrisko iekārtu pārstrādes uzņēmumā.

Problēmu novēršana

Šajā nodaļā ir apkopotas izplatītākās problēmas, kas var rasties, izmantojot šo ierīci. Ja nevarat atrisināt problēmu, izmantojot tālāk norādīto informāciju, skatiet Philips HomeRun lietotni vai apmeklējiet vietni www.philips.com/myrobot3000, kur varat atrast arī atbalsta video un bieži uzdotos jautājumus. Varat arī sazināties ar klientu apkalpošanas centra darbiniekiem savā valstī.

Problēma	Iespējamais cēlonis	Risinājums
Robotu nevar ieslēgt.	Akumulatora uzlādes līmenis ir zems.	Pirms lietošanas uzlādējiet robotu stacijā.
	Apkārtējā temperatūra ir pārāk zema vai pārāk augsta.	Izmantojiet robotu no 8 °C līdz 35 °C temperatūrā.
Robots nevar izveidot savienojumu pāri ar lietotni.	Robots vairs nedarbojas pāra izveidošanas režīmā.	Iestatiet robotu atpakaļ savienošanas pāri režīmā, vienlaikus turot nospiestu sākuma un ieslēgšanas/izslēgšanas pogu (gaismas mirgos oranžā krāsā).
	Wi-Fi savienojums (signāls) nav labs.	Novietojiet robotu vietā ar labu Wi-Fi signālu.
	Atlasīts nepareizs Wi-Fi tīkls.	Pārliecinieties, ka ir atlasīts pareizais Wi-Fi tīkls.
	Izmantota nepareiza parole.	Pārliecinieties, ka izmantojat pareizo Wi-Fi paroli.
	Lietotnē ir atlasīts nepareizs robota modelis.	Pārliecinieties, ka ir atlasīts pareizais robota modelis.
Lietotne un robots zaudē savienojumu.	Ir lejupeļādēta nepareiza lietotne	Vienmēr izmantojiet lietotni, kuru lejupeļādējāt, izmantojot ātrās lietošanas pamācības QR kodu.
	Robots ir nokļuvis ārpus Wi-Fi signāla sasniedzamības.	Pagaidiet, līdz robots atgriezies zonā ar labu Wi-Fi signālu.
	Robots ir pārgājis snaudas režīmā.	Ja robots nav atgriezies stacijā, tas pāries miega režīmā. Nospiediet ieslēgšanas/izslēgšanas pogu un turiet to nospiestu 3 sekundes vai ilgāk, lai aktivizētu robotu. Pēc tam nosūtiet to uz staciju, izmantojot lietotni vai nospiežot sākuma pogu.
	Wi-Fi parole ir nomainīta.	Kad ir mainīta Wi-Fi informācija: vēlreiz pievienojiet robotu lietotnei.
	Wi-Fi tīkla nosaukums ir mainīts.	Kad ir mainīta Wi-Fi informācija: vēlreiz pievienojiet robotu lietotnei.
E-pasts ar verifikācijas kodu nav saņemts.	Lietotnes konts tika mainīts.	Kad konta informācija tika mainīta, vēlreiz pievienojiet lietotnei robotu.
	Var pāiet līdz minūtei, līdz tiek saņemts verifikācijas koda e-pasts.	E-pasta ziņojumu gaidiet ilgāk par minūti.
	E-pasts nav nosūtīts.	Noklikšķiniet uz atkārtotas sūtīšanas pogas.
Iespējams, e-pasts ir nokļuvis surogātpasta vai nevēlamo ziņojumu mapē.	Iespējams, e-pasts ir nokļuvis surogātpasta vai nevēlamo ziņojumu mapē.	Pārbaudiet surogātpasta vai nevēlamo ziņojumu mapes. (Sūtītāja e-pasta adrese sākas ar: HomeRun_noreply@).

Problēma	Iespējamais cēlonis	Risinājums
	Tiek izmantota nepareiza e-pasta adrese.	Pārbaudiet, vai norādījāt pareizo e-pasta adresi.
	Tālrunim vai datoram nav laba interneta savienojuma, lai saņemtu e-pastu.	Pārliecinieties, vai tālrunim vai datoram ir labs interneta savienojums.
Robots nevar atrast staciju.	Tīrīšanas laikā stacija ir pārvietota.	Novietojiet staciju atpakaļ tajā pašā vietā, kur tā bija pirms tīrīšanas sākuma.
	Stacija nav pievienota barošanas avotam.	Pievienojiet staciju barošanas avotam.
	Robota un/vai stacijas sensori ir netīri.	Notīriet visus robota un stacijas sensorus.
	Aizliegtā zona tika novietota pārāk tuvu stacijai	Nesaglabājiet aizliegtās zonas pārāk tuvu stacijai.
	Stacija ir novietota vietā ar ļoti spilgtu gaismu.	Nenovietojiet staciju vietā, kur ir ļoti spilgta gaisma (piemēram, tieša saules gaisma), jo tas var traucēt infrasarkanā signālu uztveršanu.
Robots stumj staciju prom.	Stacija nestāv pie sienas.	Novietojiet staciju ar aizmuguri pret sienu.
	Robota un/vai stacijas sensori ir netīri.	Notīriet visus robota un stacijas sensorus.
	Apkārt stacijai nav pietiekami daudz vietas (0,5 m uz katru sānu un 1,5 m uz priekšu).	Pārliecinieties, vai stacijai apkārt ir pietiekami daudz vietas.
Robots slikti tīra.	Robota putekļu tvertne ir pilna.	Iztukšojiet robota putekļu tvertni.
	Ūdens tvertne ir tukša.	Uzpildiet ūdens tvertni laikus.
	Sukās ir iestrēguši šķēršļi.	Noņemiet visus šķēršļus no sukām.
	Filtrs nav iztīrīts.	Regulāri tīriet filtru.
	Filtrs nav ievietots atpakaļ vai ir ievietots nepareizi.	Pareizi novietojiet filtru atpakaļ.
	Mazgājamās sukas ir jānomaina.	Nomainiet XV1430 mazgājamās sukas. Iegādājieties jaunas XV1430 mazgājamās sukas, izmantojot lietotni vai vietnē www.philips.com/myrobot3000
Slaucīšanas laikā robots neizmanto ūdeni vai neizmanto to maz.	Ūdens līmenis ir iestatīts pārāk zems.	Iestatiet augstāku ūdens līmeni lietotnē.

Problēma	Iespējamais cēlonis	Risinājums
No sukām izplūst pārāk daudz ūdens / robots padara grīdu pārāk mitru.	Ūdens līmenis ir iestatīts pārāk augsts.	Iestatiet zemāku ūdens līmeni lietotnē. ⚠️ SVARĪGI! Lai tīrītu smalkas virsmas cietās grīdas, piemēram, parketa grīdas, lietotnē iestatiet ūdens līmeni zemākajā līmenī.
Robots netīra vietas tīrīšanai / robots netīra visu laukumu / robots ir sācis palaist garām noteiktas vietas	Robota sensori vairs nav tīri.	Notīriet robota sensorus ar sausu drānu.
	Robots strādā uz slidenām pulētām grīdām.	Pārliecinieties, ka grīda ir nožuvusi, pirms robots sāk tīrīt.
	Robots nevar sasniegt noteiktas vietas, kuras bloķē mēbeles vai barjeras.	Sakārtojiet tīrāmo vietu, novietojot mēbeles un sīkus priekšmetus tiem paredzētajās vietās.
	Tīrīšanas vieta nav sakopta.	Paceliet no grīdas mazus priekšmetus un sakārtojiet tīrīšanas zonu, pirms robots sāk tīrīt.
	Robots saglabā drošības rezervi distancē aizliegtajām zonām un pret mazgāšanu aizsargātajām zonām, un tas var izraisīt to, ka robots nešķērsos noteiktu zonu.	Lietotnē nedaudz samaziniet aizliegtās zonas vai pret tīrīšanu aizsargātās zonas platību.
Robots ir bloķējis pats sevi, ieraujot kabeli.	Uz grīdas ir kabeli, kurus robots nevar noteikt.	Apturiet robotu un noņemiet suku vāku. Izņemiet galveno suku un pārbaudiet, vai sānu sukā nav kaut kas iestrēdzis: noņemiet sānu suku, izņemiet kabeli, atkal pievienojiet sānu suku. Pirms tīrīšanas sākuma paceliet visus kabelus no grīdas.
Robots krīt no kāpnēm.	Robota apakšā esošie nokrišanas sensori ir netīri.	Notīriet robota apakšā esošos nokrišanas sensorus.
	Uz kāpņu augšējā pakāpiena ir novietoti priekšmeti, kurus robots uztver un tāpēc uzskata, ka ir droši braukt.	Noņemiet visus objektus, kas ir novietoti uz kāpņu augšējā pakāpiena.
Robots neuzlādējas vai izlādējas ļoti ātri.	Robots tiek glabāts pārāk karstā vai pārāk aukstā telpā.	Uzlādējiet un glabājiet robotu no 8 °C līdz 35 °C temperatūrā.
Ūdens tvertnē ir sakrājušās putas, un robots pārvietojas dīvaini.	Ūdens tvertnei ir pievienots mazgāšanas līdzeklis, kā rezultātā robotam slīd.	Nekad vairs nepievienojiet mazgāšanas līdzekli ūdens tvertnei. Notīriet robotu un tā riteņus, tostarp rūpīgi izskalojiet ūdens tvertni.
Robots rada neparastu troksni.	Filtrs nav ievietots atpakaļ vai ir ievietots nepareizi.	Pārbaudiet, vai filtrs ir pareizi ievietots atpakaļ.

Problēma	Iespējamais cēlonis	Risinājums
Sukas vairs negriežas.	Mati ir iestrēguši galvenajā sukā.	Noņemiet matus ar birstes tīrīšanas rīku, kas piegādāts kopā ar robotu.
	Citi šķēršļi ir iestrēguši sukās.	Noņemiet citus šķēršļus no sukām.
	Galvenā suka nebija pareizi novietota atpakaļ.	Noņemiet galveno suku un salieciet to no jauna. Ja galvenā suka nav pareizi novietota atpakaļ: pareizi ielieciet kvadrātveida vārpstu kvadrātveida caurumā.
Sānu suka tiek deformēta.	Iespējams, ka sānu sukā kaut kas ir iestrēdzis.	Ielieciet suku uz brīdi karstā ūdenī un ļaujiet tai nožūt. Iegādājieties jaunu sānu suku, izmantojot lietotni vai vietnē www.philips.com/myrobot3000
Robots nebrauc pa melnu grīdu.	Robots domā, ka melna grīda nozīmē krišanas risku — kraujas noteikšana ir aktivizēta.	Pārlicinieties, vai telpā ar melnu grīdu ir ieslēgta gaisma. Notīriet robota apakšā esošo nokrišanas sensoru.
Grafiks ir iestatīts, bet robots nesāk tīrīšanu saskaņā ar grafiku.	Iespējams, ir aktivizēta netraucēšanas funkcija.	Pārbaudiet lietotnē, vai vienlaikus ar grafiku nav ieslēgta netraucēšanas funkcija.
	Robots atrodas snaudas režīmā.	Pārlicinieties, vai robots uzlādējas stacijā. Ja robots nav atgriezies stacijā, tas pāries miega režīmā. Nospiediet ieslēgšanas/izslēgšanas pogu un turiet to nospiestu 3 sekundes vai ilgāk, lai aktivizētu robotu. Pēc tam nosūtiet to uz staciju, izmantojot lietotni vai nospiežot sākuma pogu.
	Lietotnē ir atlasīta nepareiza laika josla.	Laika joslu varat mainīt lietotnes sadaļā "Mans konts", atlasot "Profils".
	Robots ir zaudējis savienojumu ar Wi-Fi tīklu.	Pārlicinieties, vai Wi-Fi tīkls darbojas.
	Robota akumulators ir tukšs.	Pārlicinieties, ka stacija ir pievienota sienas kontaktligzdai.
Nav iespējams pieteikties robota lietotnes kontā.	E-pasta adrese ir mainīta.	Izveidojiet jaunu lietotnes kontu, ja e-pasta adrese ir mainīta.
	Parole ir nepareiza.	Ievadiet pareizo paroli. Ja parole ir aizmirsta, noklikšķiniet uz "aizmirsu paroli" un izpildiet norādītās darbības.

Problēma	Iespējamais cēlonis	Risinājums
	Ir izvēlēts nepareizs valsts reģions.	Lietotnē atlasiet pareizo valsts reģionu.
Joprojām tiek saņemti uznirstošie ziņojumi par lietotņu vai programmaparatūras atjauninājumiem.	Lietotņu atjauninājumi vai programmaparatūras atjauninājumi nav instalēti.	Lai turpinātu uzlabot robota darbību, mēs iesakām instalēt visus atjauninājumus.
Philips HomeRun robota lietotne manā valstī nav pieejama.	Iespējams, VPN bloķē piekļuvi pareizai valsts informācijai.	Atspējojiet izmantotos VPN pakalpojumus.
	Google vai Apple kontā, iespējams, ir iestatīta cita valsts.	Mainiet Google vai Apple konta informāciju, lai tā atbilstu valstij, kurā iegādājāties robotu.
Programmaparatūras atjaunināšana neizdodas.	Akumulatora uzlādes līmenis ir pārāk zems.	Lai instalētu atjauninājumu, robota akumulatora uzlādes līmenim ir jābūt lielākam par 20 %.
	Robots neatrodas stacijā.	Instalējot atjauninājumu, pārliecinieties, vai robots tiek uzlādēts stacijā.
	Wi-Fi signāls nav pietiekami labs.	Nodrošiniet, lai robots atrastos vietā ar spēcīgu Wi-Fi.
Robots pabeidza kartēšanu, taču karte nav redzama lietotnē.	Robots darbu neuzsāka un nepabeidza stacijā.	Lai izveidotu karti, nodrošiniet, lai robots darbi uzsāk un pabeidz stacijā. Kad karte ir saglabāta lietotnē, varat izmantot robotu bez stacijas.
Mana karte ir pazudusi no lietotnes.	Tika sasniegts maksimālais pieļaujamais karšu skaits.	Robots izveidos jaunu karti, kad atpazīs jaunu vidi. Ja ir jau izveidotas 5 kartes, robots pārrakstīs kādu no vecajām kartēm. Ja vēlaties nodrošināt, lai robots kādu karti nepārrakstītu, bloķējiet to lietotnē. Vienlaikus varat bloķēt 3 kartes.

Turinys

Įvadas _____	295
Gaminio apžvalga _____	296
Prieš naudojant pirmą kartą _____	297
Paruošimas naudoti _____	297
Garsiniai signalai _____	301
Kaip veikia jūsų robotas _____	302
Roboto naudojimas _____	306
Valymas ir priežiūra _____	308
Naudotojo sąsajos signalai ir jų reikšmės _____	314
Roboto nustatymų atkūrimas _____	315
Pakeitimas _____	315
Garantija ir pagalba _____	317
Išmetimas ir perdirbimas _____	317
Trikčių diagnostika ir šalinimas _____	317

Įvadas

Sveikiname įsigijus 3000 „Aqua“ serijos dulkių siurblių ir plovimo robotą „Philips HomeRun“! Norėdami maksimaliai išnaudoti roboto galimybes ir naudotis visomis pažangiomis funkcijomis, galite atsisiųsti ir įdiegti „Philips HomeRun“ roboto programėlę. Taip pat galite rasti pagalbinį vaizdo įrašus ir dažnai užduodamus klausimus programėlėje arba apsilankę

www.philips.com/myrobot3000.

Prieš naudodami robotą pirmą kartą atidžiai perskaitykite atskirą saugos bukletą ir išsaugokite jį ateičiai.

Gaminio apžvalga

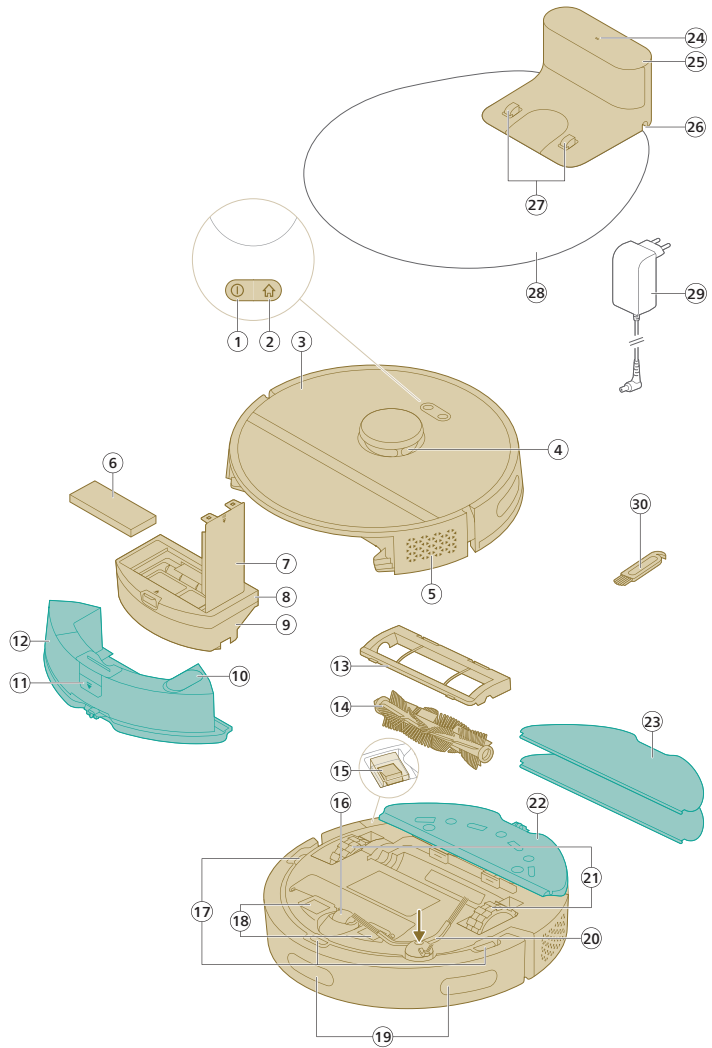

- 1 Įjungimo ir išjungimo mygtukas
- 2 Grįžimo į stotelę mygtukas
- 3 Viršutinis dangtelis
- 4 360° lazerinė navigacija („LiDAR“)
- 5 Oro išleidimo anga
- 6 Plaunamas filtras
- 7 Plaunamo filtro dangtelis
- 8 Dulkių talpyklos ištuštinimo dangtelis
- 9 Dulkių talpykla
- 10 Vandens išleidimo anga

- 11 Vandens bakelio atlaisvinimo mygtukas
- 12 Vandens bakas
- 13 Šepečio dangtelis
- 14 Pagrindinis šepetys
- 15 Maitinimo įjungimo / išjungimo jungiklis
- 16 Priekinis ratukas
- 17 Kritimo jutiklis (3 vnt.)
- 18 Kontaktinės įkrovimo vietos (roboto)
- 19 Jutiklis robotui nukreipti atgal į stotelę (3 vnt.)
- 20 Šoninis šepetys
- 21 Pagrindiniai ratukai
- 22 Šluostės laikiklis
- 23 Plaunama šluostė (2 vnt.)
- 24 Šviesos diodų indikatorius lemputė
- 25 (Įkrovimo) stotelė
- 26 Maitinimo laido lizdas
- 27 Kontaktinės įkrovimo vietos (stotelės)
- 28 Kilimėlis
- 29 Adapteris
- 30 Šepečio valymo įrankis

Prieš naudojant pirmą kartą

- 1 Išimkite prietaisą iš dėžės ir nuimkite visas pakuotės medžiagas.
- 2 Nuimkite apsauginius gaubtus.
- 3 Jei matote bet kokių pažeidimo požymių, apsilankykite www.philips.com/support arba kreipkitės į savo šalies klientų aptarnavimo centrą.

Paruošimas naudoti

▼ Patarimai, kaip pasirinkti geriausią vietą stotelei įrengti:

- Nestatykite stotelės ryškioje saulės šviesoje arba po baldais. Taip bus blokuojamas infraraudonųjų spindulių signalas, padedantis robotui rasti kelią atgal į stotelę.
- Stotelę padėkite ant lygaus grindų paviršiaus prie sienos.
- Įrenkite stotelę ant kietų grindų.
- Nestatykite stotelės šalia laiptų arba šildymo šaltinio (radiatoriaus).
- Įrenkite tokioje vietoje, kur yra geras „Wi-Fi“ ryšys.

Stotelės montavimas

- 1 Stotelę sumontuokite laikydamiesi tinkamų išdėstymo matmenų.

i Pastaba. Stotelės šonuose palikite 0,5 metro atstumą, o priešais stotelę – 1,5 m.

- 2 Prijunkite stotelę prie maitinimo šaltinio.
- 3 Įsitinkinkite, kad likusi maitinimo kabelio dalis yra gerai paslėpta už stotelės, kad robotas negalėtų ant jo užvažiuoti.

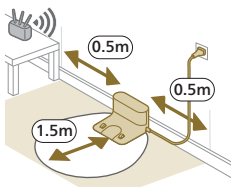

Sumontuokite plaunamos šluostės laikiklį ir plaunamą šluostę

- 1 Prijunkite šluostės laikiklį prie roboto vandens bakelio dugno.

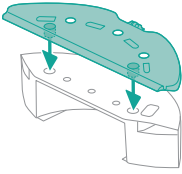

- 2 Stumkite plaunamos šluostės tiesiąją pusę į tinkamą šluostės laikiklio lizdą ir prijunkite plaunamą šluostę prie šluostės laikiklio „Velcro“ medžiagos.

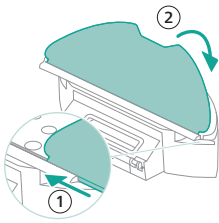

Roboto įkrovimas

- 1 Paspauskite įjungimo / išjungimo jungiklį roboto dugne ir įjunkite robotą.
- 2 Pasukite robotą į tinkamą padėtį ir pastatykite jį ant grindų priešais stotelę.
- 3 Įsitinkinkite, kad stotelė yra įjungta į sieninį maitinimo lizdą.

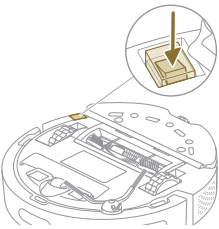

- 4 Paspauskite grįžimo į stotelę mygtuką. Robotas važiuoja į tinkamą padėtį stotelėje.
- 5 Palaukite, kol robotas bus visiškai įkrautas.

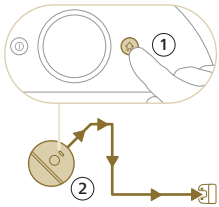

Jei akumulatorius išseikvotas, robotas pats nevažiuos į tinkamą padėtį. Šiuo atveju atlikite toliau nurodytus veiksmus.

- 1 Pasukite robotą į tinkamą padėtį ir pastatykite jį ant grindų priešais stotelę. Vandens bakelis turi būti nusuktas nuo stotelės.
- 2 Sulygiuokite kontaktines įkrovimo vietas ant roboto dugno priekyje su kontaktinėmis įkrovimo vietomis ant stotelės.

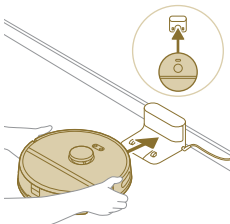

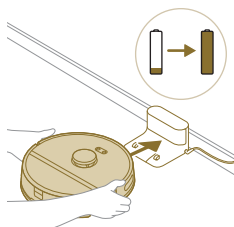

- 3 Stumkite robotą į stotelę, kad roboto įkrovimo kontaktai susijungtų su stotelės įkrovimo kontaktais.

i Pastaba. Įsitinkite, kad robotas yra nustatytas į tinkamą padėtį ir pradedamas įkrovimas. Retai mirksi dviejų mygtukų ant roboto viršaus lemputės. Jei akumulatorius išsikrovęs, gali šiek tiek užtrukti, kol robotas parodys, kad vyksta įkrovimas.

- 4 Palaukite, kol robotas bus visiškai įkrautas.

i Pastaba. Prieš naudodami robotą pirmą kartą, įsitinkite, ar jis visiškai įkrautas.

Programėlės atsisiuntimas, registracija ir prisijungimas prie „Wi-Fi“

Programėlės turinys

Galite valdyti robotą „Philips HomeRun“ roboto programėle. Programėle galima valdyti robotą ir joje teikiama pagalba bei palaikymas:

- 1 Naudojimo vaizdo įrašai.
- 2 Visas vartotojo vadovas.
- 3 Dažnai užduodami klausimai.
- 4 Kreipimasis į klientų aptarnavimą.
- 5 Namų žemėlapių sukūrimas.
- 6 Pasirinkimas, kuriuos kambarius valyti.
- 7 Skirtingų valymo režimų ir nustatymų pasirinkimas kiekvienam kambariui.
- 8 Valymo eigos būsenos ir akumulatoriaus įkrovos lygio peržiūra realiu laiku.
- 9 Pranešimų ir įspėjimų gavimas.
- 10 Valymo eigos planavimas.
- 11 Techninės priežiūros būsenos peržiūra ir atsarginių dalių paieška.

Programėlės atsisiuntimas

- 1 Nuskenуйте QR kodą ant šio naudotojo vadovo viršelio arba ant roboto pakuotės.

Arba:

„Philips HomeRun“ roboto programėlės ieškokite „Apple“ „App Store“ arba kurioje nors „Android“ „App Store“.

- 2 Atsisiųskite ir įdiekite programėlę.
- 3 Laikykitės programėleje pateiktų nurodymų.



Asmeninės paskyros registracija

Galite užregistruoti asmeninę paskyrą ir pasinaudoti toliau nurodytais privalumais.

- Valdyti robotą iš daugiau nei vieno įrenginio, pvz., išmaniojo telefono ir planšetinio kompiuterio, arba pridėti kelis namų ūkio naudotojus.
- Išsaugoti atsarginę svarbių duomenų kopiją, pvz., pritaikytus jūsų namų valymo planus.

i Pastaba. Jei pakeisite telefoną nesusikūrę paskyros, prarasite visus pritaikytus valymo planus.



i Svarbu. „Philips“ vertina ir gerbia jūsų privatumą. Prieš registraciją programėlėje rasite nuorodą į mūsų privatumo pranešimą.

„Wi-Fi“ ryšio nustatymas

i Prieš pradėdami: įsitinkite, kad robotas ir jūsų mobilusis įrenginys turi gerą „Wi-Fi“ ryšį.

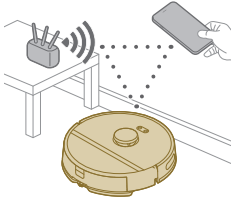

- 1 Programėlėje paspauskite mygtuką „Pridėti robotą“ ir vykdykite instrukcijas.
- 2 Programėlėje susiekite robotą su „Wi-Fi“.

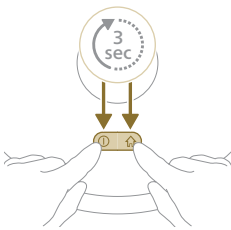

- 3 Vienu metu paspauskite ir tris sekundes palaikykite įjungimo / išjungimo ir grįžimo į stotelę mygtukus. Mygtukų lemputės mirksės oranžine spalva, rodydamos, kad robotas veikia „Wi-Fi“ nustatymo režimu.
- 4 Spustelėkite prisijungimo mygtuką, jei jis matomas programėlėje, kad prisijungtumėte prie tinklo „„Philips“ robotas“.

i Pastaba. Jei programėlėje prisijungimo mygtukas nematomas, iš programėlės išeikite ir savo mobiliojo įrenginio skiltyje „Nustatymai“ atverkite „Wi-Fi“. Ten galite pasirinkti tinklą „„Philips“ robotas“ ir prie jo prisijungti).



Jei nepavyksta „Wi-Fi“ susiejimas.

- Patikrinkite savo „Wi-Fi“ ryšį.
- Patikrinkite, ar pasirinkote tinkamą modelį.
- Patikrinkite, ar įvedėte tinkamą „Wi-Fi“ slaptažodį.
- Patikrinkite, ar robotas vis dar veikia „Wi-Fi“ nustatymo režimu.

i Pastaba. Jūs galite atpažinti tai, jei dviejų roboto mygtukų lemputės vis dar mirksi oranžine spalva.

i Pastaba. Jei negalite išspręsti problemos, apsilankykite www.philips.com/myrobot3000, ten rasite papildomos informacijos ir klientų aptarnavimo centro kontaktinius duomenis.

Garsiniai signalai



- Roboto garsinių įspėjimų kalbą galima pakeisti iš anglų į savo vietos kalbą. Norėdami pakeisti kalbą, atsisiųskite programėlę ir prijunkite robotą prie „Wi-Fi“, kad jis galėtų atsisiųsti naują kalbą.
- Programėlė pateiks įspėjimus ir priminimus, jei robotui reikės dėmesio. Taip būsite išsamiai informuoti apie būseną realiu laiku, net jei robotas valo, kol jūsų nėra.

Garsinių įspėjimų kalbos nustatymas

i Garsinių įspėjimų kalbą galite nustatyti iškart, kai tik robotą prijungsite prie „Wi-Fi“.

- 1 Įsitikinkite, kad robotas sujungtas su programėle.
- 2 Programėlėje yra dvi vietos, kuriose rasite garsinių įspėjimų kalbos keitimo parinktį:
 - tame pačiame programėlės ekrane, kuriame jūsų prašoma robotą įvardyti;
 - arba paspauskite tris eilutes viršutiniame kairiajame kampe ir pasirinkite kortelę „Roboto nustatymai“.
- 3 Tada ten pasirinkite garsinių įspėjimų kalbą.



Kaip veikia jūsų robotas

Žemėlapių kūrimas



Kaip veikia atvaizdavimas

Robotas važiuoja per kambarius, o lazerinė navigacija kambarius greitai skenuoja ir sudaro aukšto žemėlapi .

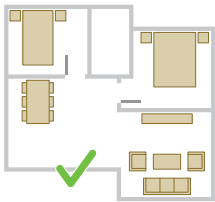

Žemėlapių redagavimas

Programėlėje galite naudoti žemėlapių redagavimą.

- Redaguoti kambarius (sujungti / padalyti kambarius, pavadinti kambarius), kad galėtumėte pritaikyti roboto valymo įpročius kiekvienam kambariui.
- Nustatyti apribotas zonas ir nurodyti, kur robotui leidžiama valyti, o kur – ne.
- Sukurkite kiekvieno namų aukšto žemėlapi ir išsaugokite iki 5 žemėlapių. Kai prietaisą naudojate, jis sukuria naują žemėlapi naujoje aplinkoje. Jei turite dažnai naudojamą žemėlapių ir nenorite, kad jie netyčia nebūtų perrašyti, galite iki 3 žemėlapių užrakinti.

Patalpos paruošimas atvaizduoti

Prieš pradėdami atvaizdavimą, būtinai:

- sutvarkykite zoną;
- Pastatykite baldus į tinkamą vietą.
- pašalinkite besimėtančius daiktus ir mažas kliūtis.

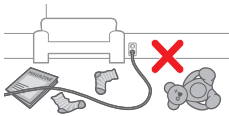

i Pastaba. Tai svarbu norint išvengti nuolatinio kliūčių išsaugojimo žemėlapyje.

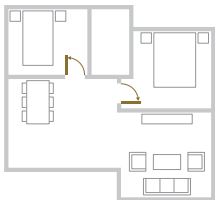

- Atidarykite visas vidines namų duris ir uždarykite duris į išorę.

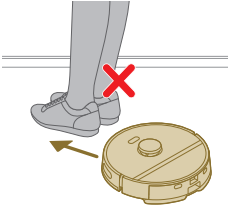

i Svarbu. Įsitinkinkite, kad robotą naudojant jis nebus užblokuotas.

Žemėlapių kūrimas



i Svarbu. Atvaizdavimo metu robotas nevalys.

i Svarbu. Norint sukurti aukšto grindų žemėlapij, labai svarbu stotelę pastatyti tame aukšte, kurio žemėlapij norite sukurti, nes pradėdant ir baigiant žemėlapių kūrimą robotas turi būti stotelėje. Jei norite sukurti 2-o aukšto žemėlapij, stotelė turi būti pastatyta čia žemėlapių kūrimo proceso metu. Vėliau šio aukšto žemėlapij galima naudoti net tada, kai stotelė yra kitame aukšte.

Nurodykite robotui, kur nevalyti, naudodamiesi apribotomis zonomis

Programėlėje galite nustatyti apribotas zonas ir nurodyti, kur robotui leidžiama valyti, o kur – ne.

Virtuali siena ir uždrausta zona

Vietoms, į kurias nenorite, kad robotas judėtų, sukurkite virtualias sienas  ir uždraustas zonas . Virtualias sienas ir uždraustas zonas galite sukurti norėdami, pavyzdžiui:

- apsaugoti dužius daiktus. Robotas negali aptikti mažų kliūčių, pvz., batų, žaislų arba kabelių, taip pat blizgančių, skaidrių (pvz., stiklo) arba tamsių kliūčių ar paviršių.
- apsaugoti robotą nuo užstrigimo valant.



i Pastaba. Robotas gali užstrigti ant ilgo plauko kilimų, kilimų su kutais arba labai šviesių kilimėlių, pavyzdžiui, vonios kambaryje. Taip pat robotas negali aptikti ant grindų esančių kabelių.

- Apsaugokite robotą.

i Pastaba. Robotą reikia laikyti atokiau nuo skysčių ir drėgnų vietų, pavyzdžiui, naminių gyvūnėlių dubenų ir augalų padėklų.

i Svarbu. Virtualių sienų ir uždraustų zonų negalima naudoti apsaugai nuo pavojų.

i Svarbu. Virtualios sienos ir uždraustos zonos neturėtų kliudyti robotui sugrįžti į stotelę.



Neplaunama zona

Sukurkite neplaunamas zonas , kad robotas neplautų kilimų ar kilimėlių.

i Pastaba. Robotas vengs neplaunamų zonų, kai prijungtas šluostės laikiklis. Kai šluostės laikiklis neprijungtas prie roboto, robotas siurs neplaunamą zoną.

Kaip jūsų robotas valo

Programėlėje galima pasirinkti šiuos valymo įpročius:

Įprotis	Aprašymas
Reguliarus valymas	Reguliarus valymas yra skirtas normaliems kasdienio valymo įpročiams. Robotas valo kiekvieną kambarį pagal jūsų nurodytus ir valymo plane išsaugotus nustatymus. Jei aplinka neatpažįstama, robotas sudaro aplinkos žemėlapį ir tuo pačiu metu ją išsiurbia (šiuo atveju robotas neplauna). Pabaigęs jis grįžta į stotelę.
Individualiai pritaikytas valymas	Individualiai pritaikytą valymą galima naudoti, kad robotas atliktų valymo veiksmus išskirtiniais atvejais. Roboto valymo įpročius galite pritaikyti pagal savo pageidavimus. Galite nustatyti šias tris parinktis. <ul style="list-style-type: none"> - Patalpa: robotas valo vieną ar kelias patalpas jūsų nurodyta tvarka. - Zona: robotas valo nurodytą zoną patalpoje. - Vieta: robotas valo 1,5 x 1,5 metro kvadratą tam tikroje jūsų namų vietoje, kurią norite išvalyti. <p>i Pastaba. naudodami pasirinktos vietos valymą, pastatykite robotą į kvadrato, kurį norite, kad robotas valytų, vidurį.</p> <p>Pasirinkę vieną iš minėtų parinkčių, galite pasirinkti valymo režimą ir suderinti savo valymo nustatymus ir išplėstinius nustatymus.</p>

Valymo nustatymų, išplėstinių nustatymų ir valymo tvarkos nustatymas

Programėlėje galite pasirinkti penkis skirtingus valymo režimus kiekvienam kambariui. Šiuos standartinius režimus galima naudoti esant daugumai situacijų. Galite individualiai pritaikyti valymo režimą, suderindami savo valymo nustatymus ir išplėstinius nustatymus.



Valymo režimai

Režimas	Aprašymas
Šlapias ir sausas valymas	Robotas tuo pačiu metu išsiurbia ir išplauna grindis. Šis režimas yra skirtas kietoms grindims reguliariai valyti. <p>⚠ SVARBU. Plovimui jautrių kietų grindų atveju, pavyzdžiui, parketo, programėlėje nustatykite žemiausią vandens lygį.</p>

Režimas	Aprašymas
Sausas	Robotas tik išsiurbia grindis. Šį režimą galima naudoti zonoms, kurių negalima plauti.
Tylus	Robotas valo minimaliai triukšmingai. Siurbiamoji galia yra sumažinta ir garsiniai įspėjimai yra nutildyti.
Intensyvus	Robotas tuo pačiu metu ir visa galia išsiurbia ir išplauna grindis. Šis režimas yra skirtas mažoms zonoms kruopščiai valyti. Įsidėmėkite, kad šiuo režimu nerekomenduojama valyti didelių zonų. Robotas zonos valymo ciklą atlieka 5 kartus, todėl valymo laikas ir akumuliatoriaus naudojimas gerokai padidės.
Individualus	Šiuo režimu galite pasirinkti visus išplėstinius nustatymus iš naujo.

Valymo nustatymai

Kiekvienam valymo režimui galite suderinti šiuos valymo nustatymus.

Nustatymas	Aprašymas
Siurbiamoji galia 	Keisti siurbiamąją galią: <ul style="list-style-type: none"> - „Eco“: efektyviai valyti žemomis energijos sąnaudomis ir žemu triukšmo lygiu. - Normalus: reguliariai valyti ir smulkioms dulkėms nuo kietų grindų veiksmingai šalinti, užtikrinant optimalų galios ir efektyvumo balansą. - Didelis: dideliems grindų plotams kruopščiai valyti. Vienu įkrovimu galima išvalyti daugiau nei maksimaliu režimu. - Maks.: puikiai tinka šalinti didelius nešvarumus, pvz., trupinius. Stipri siurbiamoji galia pašalina smulkias dulkių daleles, paslėptas giliai kilimuose ir plyšiuose.
Drėgmės lygis 	Nustatykite srautą, kuris iš elektrinio vandens bakelio pumpuojamas į šluostę: <p> SVARBU. Nepilkite karšto vandens arba valymo ploviklių į vandens bakelį.</p> <ul style="list-style-type: none"> - Nėra: išjunkite drėgmės lygį nepadengtoms medinėms grindims ir kilimams. - Žemas: jautrioms grindims, pvz., parketui, plauti. Siurbiant ir plaunant pašalinama daugiau smulkių dulkių nei tik siurbiant. - Vidutinis: optimaliai tinka reguliariam šlapiam ir sausam valymui. Šluostė pašalina paviršinius nešvarumus ir bakterijas, kad jūsų namai būtų dezinfekuoti ir sveiki. - Didelis: kad namai būtų švarūs be priekaištų. Rekomenduojama šį nustatymą derinti su 2 arba 5 valymo kelio kartojimais, kad valymas būtų intensyvus.
Valymo kelio kartojimas	Nurodykite valymo ciklų skaičių. Vieno valymo ciklo pakanka normaliai išvalyti. Robotą galima užprogramuoti taip, kad jis atliktų 2 arba 5 valymo ciklus ir intensyviai valytų. Šią parinktį rekomenduojama pasirinkti tik tam tikroms valymo zonoms, nes ji turi įtakos valymo trukmei.

Išplėstiniai nustatymai

Kiekvienam valymo režimui galite suderinti šį išplėstinį nustatymą:

Nustatymas**Aprašymas**

Galingas kilimų valymo režimas 

Ijunkite arba išjunkite galingą kilimų valymo režimą. Robotas automatiškai padidina siurbiamąją galią, kai jis užvažiuoja ant kilimo arba kilimėlio. Rekomenduojama aktyvinti šį nustatymą.

Roboto naudojimas

Pasiruošimas valymo ciklui

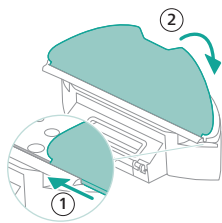

- Prieš pradėdami roboto valymo ciklą:
- Pritvirtinkite plaunamą šluostę prie šluostės laikiklio.

⚠ SVARBU. Šluostės laikiklį galima nuimti. Bet kai naudojate robotą su šluostės laikikliu, visada prijunkite plaunamą šluostę ant šluostės laikiklio, net jei nenaudojate roboto plovimo funkcijos. Taip išvengsite grindų ir šluostės laikiklio pažeidimų naudojimo metu.

- Pašalinkite visus kabelius, laidus, virves ir smulkius daiktus, kaip batai ir žaislai, nuo grindų, kad robotas juose neįsispainiotų.
- Atidarykite visas vidines namų duris.
- Sudrėkinkite šluostę, kad pasiektumėte optimalių rezultatų.

Pirmosios valymo programos paleidimas naudojantis programėle

Paleidimas

- 1 Atverkite programėlę.



- 2 Pasirinkite valymo programą: reguliarus valymas arba individualiai pritaikytas valymas.
- 3 Paspauskite paleidimo piktogramą.

i Pastaba. Jei akumulatoriaus įkrovos lygis per žemas, valymo pradėti negalima. Prieš paleidami valymo ciklą palaukite, kol robotas bus pakankamai įkrautas.

Sustabdymas

- 1 Programėlėje paspauskite pristabdymo piktogramą. Robotas sustabdomas.
- 2 Vėl paspauskite paleidimo piktogramą. Robotas tęsia darbą.
- 3 Paspauskite grįžimo į stotelę ir įkrovimo piktogramą. Robotas grįžta į stotelę.

Roboto naudojimas be programėlės

i Pastaba. Rekomenduojame naudoti programėlę, kad patirtis būtų optimali.

Be programėlės, galite naudoti du ant roboto esančius mygtukus jam valdyti:

- Įjungimo ir išjungimo mygtukas
 - Ilgas paspaudimas (3 s) robotui įjungti ir išjungti.
 - Trumpas paspaudimas valymui pradėti arba pristabdyti. Norėdami tęsti valymą, paspauskite dar kartą.
- Grįžimo į stotelę mygtukas
 - Trumpas paspaudimas (kai robotas nevalo): robotas suras stotelę ir įsikraus.
 - Trumpas paspaudimas valant: robotas baigs valyti. Pakartotinis trumpas paspaudimas: robotas grįžta į stotelę krautis.
 - Trumpas paspaudimas, kai robotas grįžinėja į stotelę: robotas pristabdydys grįžimą į stotelę. Dar kartą paspauskite, kad jis grįžtų į stotelę.

Kai robotą valdote rankomis, jis siurbs ir plaus. Tačiau jei vandens bakelis tuščias, jis neplaus.

Jūsų roboto valymo trajektorija

Robotas valo namus pagal tam tikrą struktūrą. Robotas valo patalpą po patalpos ir visada pirmiausia pradeda valyti patalpos kraštus, o tik tada – likusį paviršių.

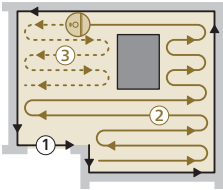

Grįžimas į stotelę

Baigęs valymo ciklą, robotas automatiškai grįš į stotelę, kad būtų įkrautas.

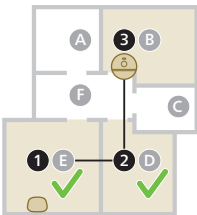

Automatinis įkrovimas ir darbo tęsimas



Kai akumulatorius valant pradeda išsekti (<20 %), robotas automatiškai grįžta į stotelę, kad įsikrautų. Kai akumulatorius įkraunamas, robotas tęsia darbą nuo ten, kur baigė.

Valymas ir priežiūra

Kada atlikti techninę priežiūrą

Elementas	Valymas	Pakeitimas
Plaunama šluostė	Po kiekvieno naudojimo	nuo 3 iki 6 mėn.
Pagrindinis šepetys	Kas mėnesį	nuo 6 iki 12 mėn.
Plaunamas filtras	Kas mėnesį	nuo 3 iki 6 mėn.
Šoninis šepetys	Kas mėnesį	nuo 6 iki 12 mėn.
Pagrindiniai ratukai ir universalūs ratukas	Kas mėnesį	-
360° lazerinės navigacijos („LiDAR“) jutiklis	Kas mėnesį	-
Jutikliai: - IR imtuvas stotelei surasti - IR siųstuvas ryšiui su stotele palaikyti - Kritimo jutiklis (3 vnt.)	Kas mėnesį	-
Roboto ir stotelės įkrovimo kontaktai	Kas mėnesį	-
Jutikliai, skirti aptikti, ar įdėta dulkių talpykla ir vandens bakelis	6 mėnesiai	-
Dulkių talpykla	Ištuštinkite dulkių talpyklą kaskart panaudoję	

Kaip valyti šluostę ir dulkių talpyklą

Plaunamos šluostės valymas

- 1 Nutraukite plaunamą šluostę nuo „Velcro“ medžiagos ir stumkite tiesiąją plaunamos šluostės pusę iš lizdo.

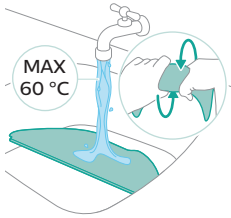
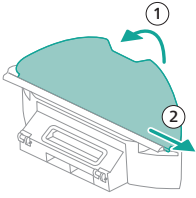

- 2 Plaunamą šluostę išskalaukite ir išvalykite vandeniu arba išplaukite skalbyklėje.

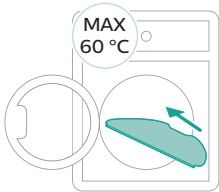

- 3 Plaunamą šluostę palikite natūraliai išdžiūti.

i Pastaba. Nenaudokite kitų būdų plaunamai šluostei džiovinti.

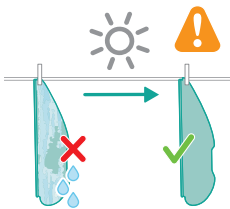

Dulkių talpyklos valymas

- 1 Ištraukite dulkių talpyklą iš vandens bakelio.

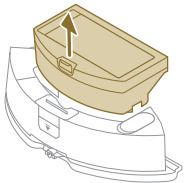

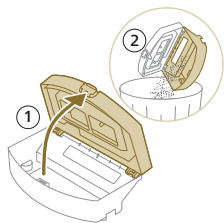

2 Atidarykite dulkių talpyklos dangtelį ir išpilkite dulkes iš dulkių talpyklos.

i Pastaba. Nesumaišykite dulkių talpyklos dangtelio su plaunamo filtro dangteliu.

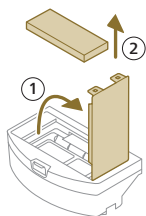

3 Atidarykite plaunamo filtro dangtelį ir ištraukite plaunamą oro filtrą.

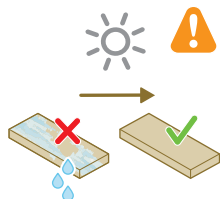

4 Skalaukite plaunamą filtrą vandeniu ir džiovinkite plaunamą filtrą ore.

i Pastaba. Nenaudokite valymo ploviklių.

i Pastaba. Nenaudokite kitų būdų plaunamam filtrui džiovinti.

5 Nustatykite plaunamą filtrą priešais dulkių talpyklos filtro fiksatorių ir stumkite jį į vidų.

6 Stumkite plaunamą filtrą žemyn.

7 Uždarykite plaunamo filtro dangtelį.

8 Stumkite dulkių talpyklą atgal į vandens bakelį.

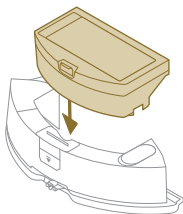

Vandens bako valymas

1 Paspauskite vandens bakelio atlaisvinimo mygtuką.

2 Vandens bakelį ištraukite iš roboto.

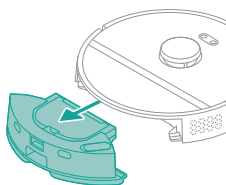

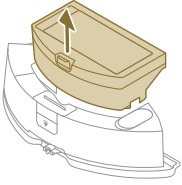

3 Nuimkite dulkių talpyklą nuo vandens bakelio.

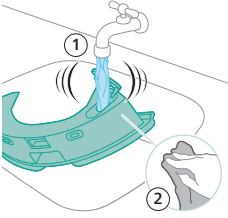

4 Vandens bakelį išskalaukite vandentiekio vandeniu.

5 Vandens bakelio išorę nusauskite šluoste.

i Pastaba. Nenaudokite valymo ploviklių.

⚠ SVARBU. Vandens bakelio neplaukite indaplovėje.

6 Vandens bakelio sandarinimo dangtelį palikite atvirą ir leiskite vandens bakelio vidui išdžiūti natūraliu būdu.

i Pastaba. Nenaudokite kitų būdų vandens bakeliui džiovinti.

7 Uždėkite dulkių talpyklą atgal ant vandens bakelio.

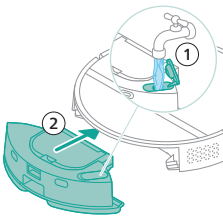
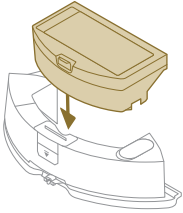

8 Pripildykite vandens bakelį iš vandens įleidimo angos. Vandens bakelį įstatykite tinkamoje vietoje.

i Pastaba. Įsitinkinkite, kad vandens bakelio išorė sausa.

i Pastaba. Nenaudokite valymo ploviklių.

Pagrindinio šepetio valymas

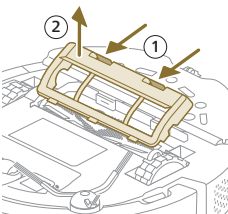

1 Apverstą robotą padėkite ant lygaus ir stabilaus paviršiaus.

2 Vienu metu paspauskite šepetio dangtelio atlaisvinimo mygtukus.

3 Pakelkite ir išimkite šepetio dangtelį.

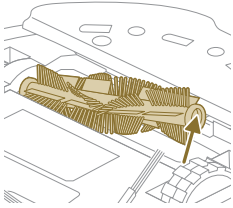

- 4 Ištraukite pagrindinį šepetį.
- 5 Norėdami perkirpti plaukus, naudokitės valymo įrankiu.

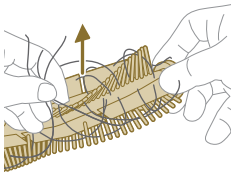

- 6 Nuo pagrindinio šepėčio pašalinkite plaukus ir purvą.

⚠ Patarimas. Purvui nuo pagrindinio šepėčio pašalinti naudokite šepetėlį valymo įrankio gale.

- 7 Jei nuėmėte dangtelį nuo pagrindinio šepėčio galo, įstumkite jį atgal.

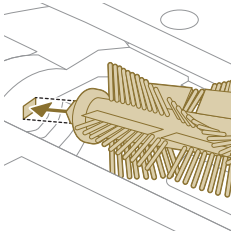

- 8 Tinkamoje vietoje įstatykite pagrindinį šepetį. Sutalpinkite kvadratinį kištuką su kvadratine anga ir įstatykite šepetį į vietą.

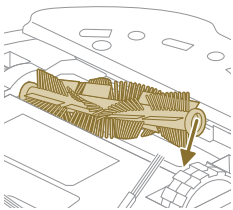

- 9 Įdėkite šepėčio dangtelio kraštus į tinkamas išpjovas.
- 10 Įstumkite šepėčio dangtelį.

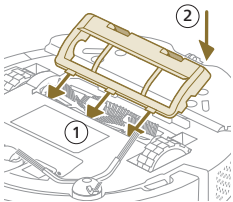

Šoninio šepėčio valymas

- 1 Apherstą robotą padėkite ant lygaus ir stabilaus paviršiaus.

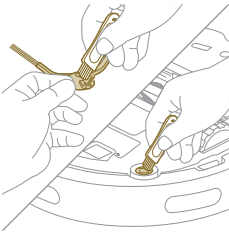

- 2 Išimkite šoninį šepetį.
- 3 Dulkėms ar pūkams nuo šoninio šepėčio ir roboto nuvalyti naudokite šepetį minkštais šeriais (pvz., dantų šepetėlį).

⚠ Patarimas. Dulkės ar pūkus nuo šoninio šepėčio ir roboto galite nuvalyti šepetėliu valymo įrankio gale.

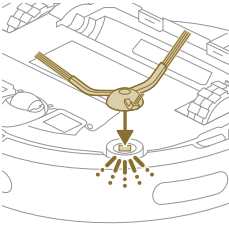

- 4 Prijunkite šoninį šepetį, prisegdami jį tinkamoje padėtyje ant roboto dugno.

Pagrindinių ratukų ir priekinio ratuko valymas

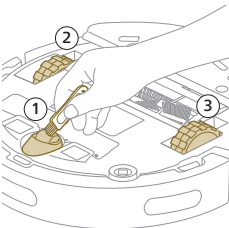

- 1 Apherstą robotą padėkite ant lygaus ir stabilaus paviršiaus.
- 2 Dulkėms ar pūkams nuo priekinio ratuko ir pagrindinių ratukų nuvalyti naudokite šepetį minkštais šeriais (pvz., dantų šepetėlį).

⚠ Dulkės ar pūkus nuo ratukų galite nuvalyti šepetėliu valymo įrankio gale.

Jutiklių, kontaktinių taškų ir IR signalo langelio valymas

Kad nesuprastėtų valymo efektyvumas, kartkartėmis reikia nuvalyti jutiklį, kontaktinius taškus ir IR signalo langelį.

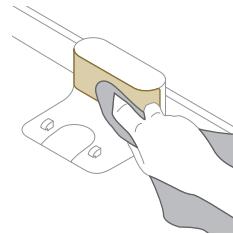
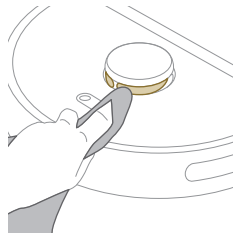
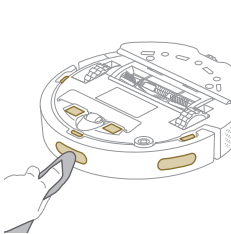

- 1 Ištraukite stotelės kištuką iš sieninio elektros lizdo.
- 2 Valykite minkšta, nešiuurkščia sausa šluoste. Jei reikia, šluostę šiek tiek suvilgykite.

3 Nuvalykite dalis.

i Pastaba. Nenaudokite valymo ploviklių.

4 Dalis ir paviršius nušluostykite sausa šluoste.

i Pastaba. Nenaudokite kitų būdų dalims džiointi.

Ilgalaikis laikymas

1 Visiškai įkraukite akumuliatorių.

2 Robotą laikykite žemesnėje nei +35 °C ir aukštesnėje nei 8 °C temperatūroje.

Naudotojo sąsajos signalai ir jų reikšmės

5

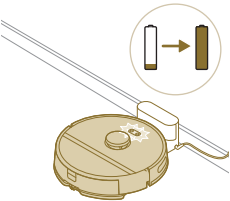
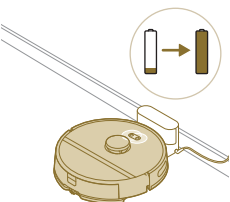
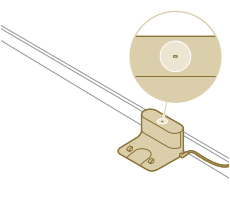
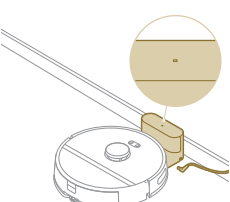
Signalas	Signalo aprašymas	Signalo reikšmė
	Lėtai mirksi dviejų roboto mygtukų lemputės.	Robotas įkraunamas.
	Nuolat šviečia dviejų roboto mygtukų lemputės.	Robotas visiškai įkrautas.
	Stotelės indikatorius lemputė šviečia nuolat.	Stotelė prijungta, bet robotas neprijungtas.
	Stotelės indikatorius lemputė užgesa.	Stotelė atjungta ir robotas neprijungtas.

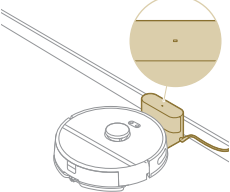
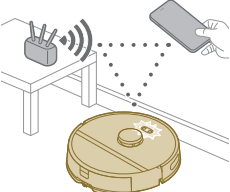
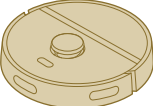
Signalas	Signalo aprašymas	Signalo reikšmė
	Stotelės indikatoriaus lemputė užgesa.	Stotelė prijungta ir robotas prijungtas.
	Dviejų roboto mygtukų lemputės mirksi oranžine spalva.	Robotas veikia „Wi-Fi“ nustatymo režimu.s
	Roboto lemputės užgesa.	Robotas persijungė į miego būseną. Jei robotas negrįžo į stotelę, jis persijungs į miego būseną. Spauskite įjungimo / išjungimo mygtuką 3 sekundes arba ilgiau, kad pažadintumėte robotą. Tada nusiųskite jį į stotelę, pasinaudodami programėle arba paspausdami grįžimo į stotelę mygtuką.

Roboto nustatymų atkūrimas

Robotą galite nustatyti iš naujo / atkurti, nuspausdami ir laikydami kartu grįžimo į stotelę ir įjungimo / išjungimo mygtukus roboto viršuje 15 sekundžių.

i Pastaba. Atkūrus roboto nustatymus, robotą reikės iš naujo prijungti prie programėlės, o atitinkami programėlės nustatymai bus pašalinti.

Pakeitimas

Priedų užsakymas

Norėdami pirkti priedų arba atsarginių dalių, apsilankykite www.philips.com/myrobot3000 arba kreipkitės į „Philips“ platintoją. Taip pat galite susisiekti su „Philips“ klientų aptarnavimo centru savo šalyje (kontaktinius duomenis žr. tarptautinės garantijos lankstinuke).

Atsarginės dalys

XV1430 Atsarginės plaunamosios
šluostės



XV1433 Priežiūros rinkinys su
2 filtrais, 1 pagrindiniu
šepetėliu ir 1 šoniniu šepetėliu.

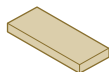

Pakartotinai įkraunamos baterijos išėmimas

Norėdami išimti pakartotinai įkraunamą bateriją, laikykitės tolesnių instrukcijų. Taip pat galite perduoti robotą į „Philips“ priežiūros centrą, kad išimtų pakartotinai įkraunamą bateriją. Kreipkitės į jūsų šalyje esantį „Philips“ vartotojų aptarnavimo centrą, kad gautumėte netoli jūsų esančio priežiūros centro adresą.

Imkitės visų reikiamų atsargumo priemonių, kai naudojate įrankiais, norėdami atidaryti gaminį ir kai šaliname pakartotinai įkraunamą bateriją.

Įspėjimas. Prieš išimdami akumuliatorių įsitikinkite, kad gaminys atjungtas nuo stotelės, o akumuliatorius visiškai išsikrovęs.

1 Paleiskite robotą iš kokios nors vietos patalpoje, o ne iš įkrovimo stotelės.

- 2 Prieš išimdami ir šalinami įkraunamąjį akumuliatorių robotui leiskite veikti tol, kol akumuliatorius išsikraus – šitaip įsitikinsite, kad išimate ir išmetate visiškai išsikrovusį akumuliatorių.
- 3 Atsukite akumuliatoriaus skyriaus dangtelio varžtus ir nuimkite dangtelį.

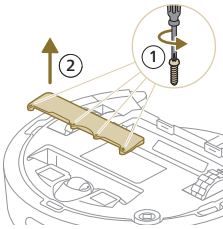

- 4 Iškelkite įkraunamą akumuliatorių ir atjunkite jį paspausdami mažą spaustuką ant akumuliatoriaus jungties, kad atjungtumėte akumuliatorių.
- 5 Nugabenkite robotą ir pakartotinai įkraunamą bateriją į elektros ir elektronikos atliekų surinkimo punktą.

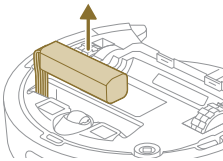

Garantija ir pagalba

Jei reikia informacijos ar pagalbos, apsilankykite www.philips.com/support arba perskaitykite tarptautinės garantijos lankstinuką.

Jūsų robotas dulkių siurblys suprojektuotas ir sukurtas maksimaliai atidžiai. Tačiau jei atsitiktų taip, kad jūsų robotą reikėtų taisyti, jums padės jūsų šalyje veikiantis klientų aptarnavimo centras – jis suorganizuos būtiną remontą per trumpiausią įmanomą laiką ir patogiausiu jums būdu. Jei jūsų šalyje nėra klientų aptarnavimo centro, kreipkitės į vietinį „Philips“ platintoją.

Išmetimas ir perdirbimas

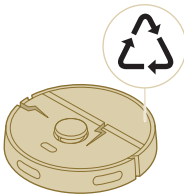

Roboto nemeskite į įprastą šiukšliadėžę. Jį būtinai nuneškite į elektros įrangos perdirbimo įmonę.

Trikčių diagnostika ir šalinimas

Šiame skirsnyje apibendrintos dažniausios problemos, su kuriomis galite susidurti naudodami prietaisą. Jei naudojantis toliau pateikta informacija problemos

išspręsti nepavyksta, atsidarykite „Philips HomeRun“ roboto programėlę arba apsilankykite www.philips.com/myrobot3000, kur taip pat rasite pagalbinių vaizdo įrašų ir atsakymus į dažnai užduodamus klausimus. Taip pat galite susisiekti su savo šalies klientų aptarnavimo centru.

Problema	Galima priežastis	Sprendimas	
Robotas neįsijungia.	Žemas akumuliatoriaus įkrovos lygis.	Prieš robotu naudodamiesi, jį įkraukite stotelėje.	
	Per žema arba per aukšta aplinkos temperatūra.	Robotą naudokite nuo 8 °C iki 35 °C temperatūroje.	
Roboto nepavyksta susieti su programėle.	Robotas neveikia susiejimo režimu.	Robotą perjunkite į susiejimo režimą vienu metu laikydami grįžimo į stotelę ir įjungimo / išjungimo mygtukus (lemputės mirksės oranžine spalva).	
	Prastas „Wi-Fi“ ryšys (signalas).	Padėkite robotą ten, kur yra stiprus „Wi-Fi“ signalas.	
	Pasirinktas netinkamas „Wi-Fi“ belaidis tinklas.	Įsitinkinkite, kad pasirinkote tinkamą „Wi-Fi“ tinklą.	
	Naudojamas neteisingas slaptažodis.	Įsitinkinkite, kad naudojate teisingą „Wi-Fi“ slaptažodį.	
	Programėlėje pasirinktas neteisingas roboto modelis.	Įsitinkinkite, kad pasirinkote teisingą roboto modelį.	
Nutrūko ryšys tarp programėlės ir roboto.	Atsisiųsta netinkama programėlė.	Visada naudokite programėlę, kurią atsiuntėte naudodami trumpajame vartotojo vadove pateikiamą QR kodą.	
	Robotas išvažiavo ten, kur nėra „Wi-Fi“ signalo.	Palaukite, kol robotas grįš į vietą, kurioje yra stiprus „Wi-Fi“ signalas.	
	Robotas persijungė į miego būseną.	Jei robotas negrįžo į stotelę, jis persijungs į miego būseną. Spauskite įjungimo / išjungimo mygtuką 3 sekundes arba ilgiau, kad pažadintumėte robotą. Tada nusiųskite jį į stotelę, pasinaudodami programėle arba paspausdami grįžimo į stotelę mygtuką.	
	Buvo pakeistas „Wi-Fi“ slaptažodis.	Jei pasikeitė „Wi-Fi“ duomenys: robotą iš naujo pridėkite prie programėlės.	
	Buvo pakeistas „Wi-Fi“ tinklo pavadinimas.	Jei pasikeitė „Wi-Fi“ duomenys: robotą iš naujo pridėkite prie programėlės.	
	Buvo pakeista programėlės paskyra.	Jei buvo pakeisti paskyros duomenys, robotą iš naujo pridėkite prie programėlės.	
	Nebuvo gautas el. laiškas su patvirtinimo kodu.	Gali užtrukti iki minutės, kol ateis el. laiškas su patvirtinimo kodu.	El. laiško laukite ilgiau nei minutę.
		El. laiškas nebuvo išsiųstas.	Paspauskite mygtuką „Siųsti dar kartą“.

Problema	Galima priežastis	Sprendimas
	El. laiškas galėjo patekti į brukalo aplanką.	Patikrinkite brukalo aplankus. (Siuntėjo el. pašto adresą prasideda: HomeRun_noreply@).
	Naudojamas neteisingas el. pašto adresas.	Patikrinkite, ar naudojote teisingą el. pašto adresą.
	Telefonas ar kompiuteris neturi gero interneto ryšio, todėl el. laiško negali gauti.	Įsitikinkite, kad telefone ar kompiuteryje yra geras interneto ryšys.
Robotas neranda stotelės.	Stotelė buvo perkelta tuo metu, kai buvo atliekamas valymo ciklas.	Stotelę vėl pastatykite toje vietoje, kurioje ji stovėjo prieš pradėdant valymo ciklą.
	Stotelė neprijungta prie maitinimo šaltinio.	Prijunkite stotelę prie maitinimo šaltinio.
	Nešvarūs roboto ir (arba) stotelės jutikliai.	Nuvalykite visus roboto ir stotelės jutiklius.
	Uždrausta zona buvo nustatyta per arti stotelės.	Neįrašykite tokių uždraustų zonų, kurios būtų nustatytos per arti stotelės.
	Stotelė buvo pastatyta vietoje, kur yra labai ryškus apšvietimas.	Nestatykite stotelės labai ryškiai apšviestose vietose (pvz., tiesioginėje saulės šviesoje), nes šviesa gali trikdyti infraraudonųjų spindulių signalą.
Robotas stotelę nustumia.	Stotelė pastatyta per toli nuo sienos.	Stotelę pastatykite taip, kad jos nugarėlė būtų nukreipta į sieną.
	Nešvarūs roboto ir (arba) stotelės jutikliai.	Nuvalykite visus roboto ir stotelės jutiklius.
	Aplink stotelę nėra pakankamai erdvės (abiejuose šonuose turi būti po 0,5 m, o priekyje 1,5 m).	Įsitikinkite, kad aplink stotelę yra pakankamai erdvės.
Robotas nevalo tinkamai.	Pilna roboto dulkių talpykla.	Ištuštinkite roboto dulkių talpyklą.
	Tuščias vandens bakelis.	Laiku pripildykite vandens bakelį.
	Šepečiuose yra įstrigusių kliūčių.	Iš šepečių pašalinkite visas kliūtis.
	Filtrai nebuvo išvalyti.	Filtrą valykite reguliariai.
	Filtrai nebuvo įdėti atgal arba buvo įdėti netinkamai.	Filtrą atgal įdėkite tinkamai.
	Reikia pakeisti plaunamą šluostę.	Pakeiskite plaunamą šluostę XV1430. Įsigykite naują plaunamą šluostę XV1430 naudodamiesi programėle arba svetainėje www.philips.com/myrobot3000

Problema	Galima priežastis	Sprendimas
Robotas plaudamas naudoja mažai vandens arba jo išvis nenaudoja.	Nustatytas per mažas vandens lygis.	Programėlėje nustatykite didesnę vandens lygį.
Iš šluostės išteka per daug vandens / robotas grindis per daug sušlapina.	Nustatytas per didelis vandens lygis.	Programėlėje nustatykite mažesnę vandens lygį. ⚠ SVARBU. Plovimui jautrių kietų grindų atveju, pavyzdžiui, parketo, programėlėje nustatykite žemiausią vandens lygį.
Robotas kai kurių vietų neišvalo / robotas neišvalo viso ploto / robotas pradėjo tam tikras vietas praleisti.	Nebešvarūs roboto jutikliai.	Roboto jutiklius nuvalykite sausa šluoste.
	Robotas veikia ant slidžių poliruotų grindų.	Prieš robotui pradendant valymo ciklą, įsitikinkite, kad grindys išdžiūvusios.
	Robotas negali pasiekti tam tikrų vietų dėl to, kad jas blokuoja baldai ar kliūtys.	Sutvarkykite valomą plotą: baldus ir nedidelius daiktus padėkite į tinkamą vietą.
	Valomas plotas nesutvarkytas.	Prieš robotui pradendant valymo ciklą nuo grindų surinkite mažus daiktus ir sutvarkykite valomą plotą.
	Robotas pro tam tikrą vietą gali nepravažiuoti dėl to, kad laikosi saugaus atstumo, kuris yra per arti uždraustų ir neplaunamų zonų.	Uždraustą zoną arba neplaunamą zoną šiek tiek sumažinkite programėlėje.
Robotą užblokavo į jį patekęs kabelis.	Ant grindų yra kabelių, kurių robotas negali aptikti.	Sustabdykite robotą ir išimkite šepetio dangtelį. Išimkite pagrindinį šepetį ir patikrinkite, ar šoniniame šepetyje kas nors nejstrigo: išimkite šoninį šepetį, pašalinkite kabelį, tada šoninį šepetį vėl pritvirtinkite. Prieš paleisdami valymo ciklą nuo grindų surinkite visus kabelius.
Robotas nukrinta nuo laiptų.	Nešvarūs kritimo jutikliai roboto apačioje.	Nuvalykite kritimo jutiklius roboto apačioje.
	Ant viršutinės laiptų pakopos buvo padėta daiktų, kuriuos robotas aptinka ir nusprendžia, kad važiuoti saugu.	Nuimkite visus ant viršutinės laiptų pakopos padėtus daiktus.
Robotas neįkraunamas arba labai greitai išsikrauna.	Robotas laikomas per karštoje ar šaltoje vietoje.	Robotą įraukite ir laikykite nuo 8 °C iki 35 °C temperatūroje.

Problema	Galima priežastis	Sprendimas
Vandens bakelyje kaupiasi putas ir robotas keistai važinėja.	Į vandens bakelį buvo įpilta ploviklio, todėl robotas slidinėja.	Daugiau niekada į vandens bakelį nepilkite ploviklio. Nuvalykite robotą ir jo ratukus, taip pat kruopščiai išskalaukite vandens bakelį.
Robotas skleidžia nejprastą triukšmą.	Filteras nebuvo įdėtas atgal arba buvo įdėtas netinkamai.	Patikrinkite, ar filteras buvo tinkamai įdėtas atgal.
Nebesisuka šepėčiai.	Pagrindiniame šepetyje įstrigo plaukų.	Pašalinkite plaukus naudodamiesi kartu su robotu pateikiamu šepėčio valymo įrankiu.
	Šepėčiuose įstrigo kitų kliūčių.	Iš šepėčių pašalinkite kitas kliūtis.
	Pagrindinis šepetys buvo įdėtas atgal netinkamai.	Išimkite pagrindinį šepetį ir jį vėl surinkite.
		Jei buvo netinkamai atgal įdėtas pagrindinis šepetys: iš naujo tinkamai sumontuokite kvadratinį velenėlį kvadratinėje angoje.
Šoninis šepetys deformuojamas.	Gali būti, kad šoniniame šepetyje kas nors įstrigo.	Šepetį kuriam laikui pamerkite į karštą vandenį ir leiskite išdžiūti.
		Pirkite naują šoninį šepetį naudodamiesi programėle arba www.philips.com/myrobot3000
Robotas nevažiuoja ant juodų grindų.	Robotas visiškai juodas grindis laiko pavojumi nukristi, todėl įsijungia atbrailų aptikimo funkcija.	Jei patalpoje visiškai juodos grindys, būtinai įjunkite apšvietimą.
		Nuvalykite kritimo jutiklį roboto apačioje.
Tvarkaraštis nustatytas, tačiau robotas pagal tvarkaraštį nepradeda valyti.	Gali būti suaktyvinta funkcija „Netrukdyti“.	Programėlėje patikrinkite, ar suplanuoto valymo metu nėra įjungta funkcija „Netrukdyti“.
	Robotas veikia miego režimu.	Įsitinkite, kad robotas stotelėje įkraunamas. Jei robotas negrįžo į stotelę, jis persijungs į miego būseną. Spauskite įjungimo / išjungimo mygtuką 3 sekundes arba ilgiau, kad pažadintumėte robotą. Tada nusiųskite jį į stotelę, pasinaudodami programėle arba paspausdami grįžimo į stotelę mygtuką.
	Programėlėje buvo pasirinkta neteisinga laiko juosta.	Laiko juostą galite pakeisti programėlės skilties „Profilis“ dalyje „Mano paskyra“.
	Robotas prarado ryšį su „Wi-Fi“ tinklu.	Įsitinkite, kad „Wi-Fi“ tinklas veikia.
	Išsikrovęs roboto akumulatorius.	Įsitinkite, kad stotelė prijungta prie maitinimo šaltinio.

Problema	Galima priežastis	Sprendimas
Nepavyksta prisijungti prie roboto programėlės paskyros.	Buvo pakeistas el. pašto adresas.	Jei buvo pakeistas el. pašto adresas, susikurkite naują programėlės paskyrą.
	Neteisingas slaptažodis.	Įveskite teisingą slaptažodį.
		Jei slaptažodį pamiršote, spustelėkite „Pamiršau slaptažodį“ ir vykdykite nurodytus veiksmus.
	Pasirinktas neteisingas šalies regionas.	Programėlėje pasirinkite teisingą šalies regioną.
Toliau pateikiami išskylantieji pranešimai apie programėlės arba aparatinės programinės įrangos naujinius.	Neįdiegti programėlės naujiniai arba aparatinės programinės įrangos naujiniai.	Rekomenduojame naujinius įdiegti, kad robotas ir toliau būtų tobulinamas.
„Philips HomeRun“ roboto programėlė neprieinama mano šalyje.	VPN gali blokuoti prieigą prie tinkamos šalies informacijos.	Naudodami išjunkite visas VPN tarnybas.
	„Google“ arba „Apple“ paskyroje gali būti nustatyta kita šalis.	Pakeiskite „Google“ arba „Apple“ paskyros informaciją, kad atitiktų šalį, kurioje pirkote robotą.
Programinės aparatinės įrangos naujinimas nesėkmingas.	Per žemas akumuliatoriaus įkrovos lygis.	Roboto akumuliatoriaus įkrovos lygis turi viršyti 20 %, kad būtų įdiegtas naujinys.
	Robotas nėra prie stotelės.	Įsitikinkite, kad robotas stotelėje įkraunamas, kai įdiegiate programinę įrangą.
	„Wi-Fi“ signalas nėra pakankamai geras.	Užtikrinkite, kad robotas būtų vietoje, kurioje „Wi-Fi“ stiprus.
Robotas baigė atvaizdavimą, bet aš nematau žemėlapių programėlėje.	Robotas nepradėjo ir nebaigė prie stotelės.	Norėdami sukurti žemėlapių įsitikinkite, kad robotas pradeda ir baigia prie stotelės. Kai žemėlapis įrašytas programėlėje, galite naudoti robotą be stotelės.
Mano žemėlapis dingio iš programėlės.	Pasiektas didžiausias žemėlapių kiekis.	Robotas sukurs naują žemėlapių, kai atpažins naują aplinką. Jei jau turite 5 žemėlapius, robotas perrašys seną. Jei norite užtikrinti, kad robotas neperrašytų žemėlapių, užrakinkite jį programėlėje. Vienu metu galite užrakinti 3 žemėlapius.

Tartalom

Bevezetés	323
A termék rövid bemutatása	324
Teendők az első használat előtt	325
Előkészítés a használatra	325
Hangjelzések	329
Hogyan működik a robotporszívó?	330
A robotporszívó használata	334
Tisztítás és karbantartás	336
A felhasználói felület jelei és jelentésük	342
A robotporszívó alaphelyzetbe állítása	344
Csere	344
Garancia és terméktámogatás	346
Ártalmatlanítás és újrahasznosítás	346
Hibaelhárítás	346

Bevezetés

Gratulálunk új Philips HomeRun 3000-es sorozatú Aqua robotporszívójához és felmosójához! Ha a legtöbbet szeretné kihozni robotjából, és szeretne hozzáférni az összes speciális funkcióhoz, tölts le és telepítse a Philips HomeRun robot alkalmazást! Az alkalmazásban és a www.philips.com/myrobot3000 weboldalon használatot segítő videókat és gyakran felmerülő kérdéseket is talál. A robot első használatára előtte figyelmesen olvassa el a különálló biztonsági füzetet, és őrizze meg későbbi használatra.

A termék rövid bemutatása

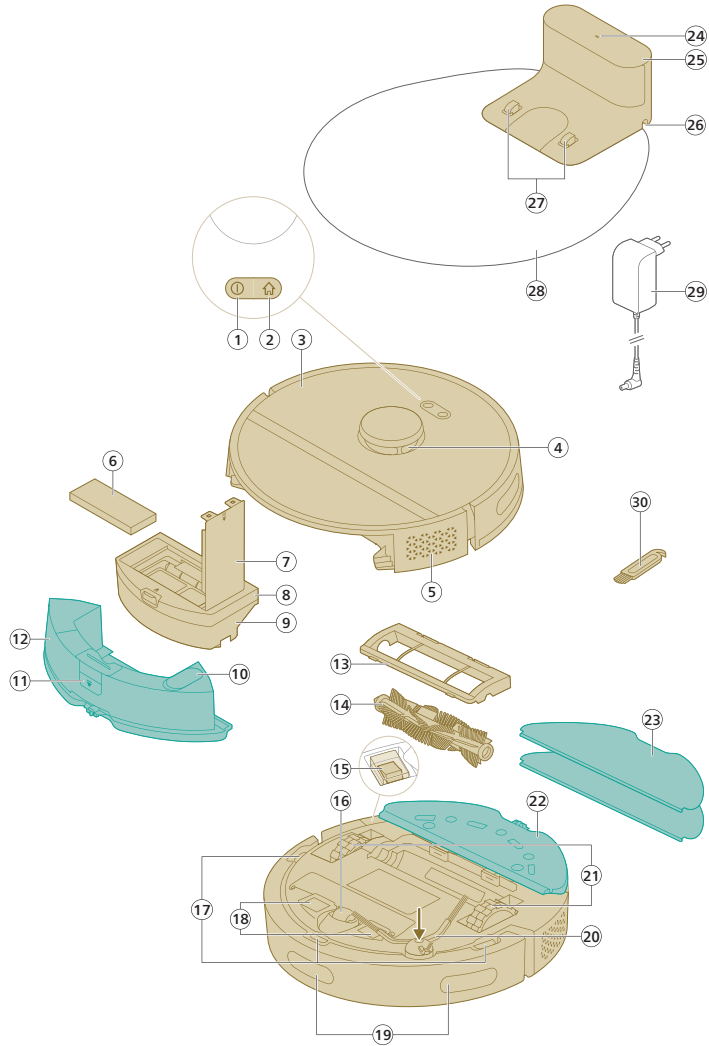

- 1 Be- és kikapcsológomb
- 2 Dokkoló gomb
- 3 Felső burkolat
- 4 360°-os lézeres navigáció (LiDAR)
- 5 Levegőkimeneti nyílás
- 6 Mosható szűrő
- 7 A mosható szűrő fedele
- 8 Portartályűritő fedél
- 9 Portartály
- 10 Vízbemenet

- 11 A víztartály kioldógombja
- 12 Víztartály
- 13 Kefeburkolat
- 14 Fő kefe
- 15 Be-/kikapcsoló gomb
- 16 Elülső görgő
- 17 Csepegésgátló-érzékelő (3x)
- 18 Töltési érintkezési pontok (robot)
- 19 A robotporszívót az állomásra visszavezető érzékelő (3x)
- 20 Oldalsó kefe
- 21 Fő görgők
- 22 Felmosópárna-tartó
- 23 Felmosópárna (2x)
- 24 Jelzőfény
- 25 (Töltő)állomás
- 26 Hálózati tápkábel aljzata
- 27 Töltési érintkezési pontok (állomás)
- 28 Alátét
- 29 Adapter
- 30 Kefés tisztítóeszköz

Teendők az első használat előtt

- 1 Vegye ki a készüléket és a tartozékokat a dobozból, és távolítson el rólok minden csomagolóanyagot.
- 2 Vegye le a védőburkolatot.
- 3 Ha sérüléseket lát a készüléken, keresse fel a www.philips.com/support weboldalt, vagy forduljon az országában működő Philips ügyfélszolgálathoz.

Előkészítés a használatra

📍 Ötletek a legjobb hely kiválasztásához az állomás számára:

- Ne telepítse az állomást erős napfénybe vagy bútorok alá. Ezek blokkolják az infravörös jelet, amely segít a robotnak visszatalálni az állomásra.
- Telepítse az állomást vízszintes felületre, falhoz támasztva.
- Telepítse az állomást kemény padlóra.
- Ne helyezze az állomást lépcső vagy hőforrás (radiátor) közelébe.
- Telepítse olyan helyre, ahol jó a Wi-Fi-lefedettség.

Az állomás telepítése

- 1 Helyezze el az állomást az útmutatásnak megfelelő teret hagyva körülötte.

i Megjegyzés: Maradjon 0,5 méternyi hely az állomás két oldalán és 1,5 méternyi hely az állomás előtt.

- 2 Csatlakoztassa az állomást az áramellátáshoz.
- 3 Ügyeljen arra, hogy a hálózati tápkábel többi része legyen eldugva az állomás mögé, hogy a robot ne tudjon áthaladni rajta.

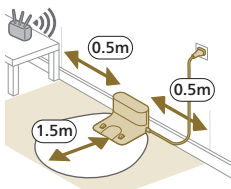

A felmosópárna-tartó és a mosható felmosópárna csatlakoztatása

- 1 Csatlakoztassa a felmosópárna-tartót a robot víztartályának aljára.

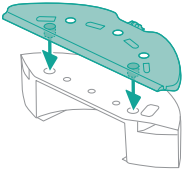

- 2 Csúsztassa be a mosható felmosópárna egyenes szélét a felmosópárna-tartó megfelelő nyílásába, és helyezze fel a felmosópárnát a felmosópárna-tartó tépőzáras felére.

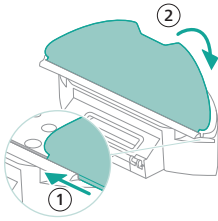

A robotporszívó töltése

- 1 A robotporszívó bekapcsolásához nyomja meg az alján lévő be-/ kikapcsoló gombot.
- 2 Állítsa a robotot a megfelelő helyzetbe, és helyezze a robotot a padlóra az állomás elé.
- 3 Ellenőrizze, hogy az állomást csatlakoztatta-e a fali konnektorba.

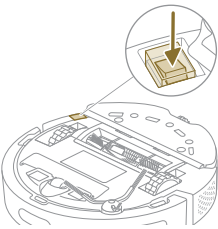

- 4 Nyomja meg a dokkolás gombot. A robotporszívó elfoglalja a helyét az állomásban.
- 5 Várja meg, amíg a robot teljesen feltöltődik.

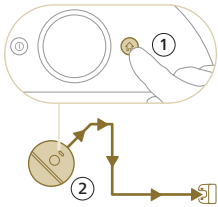

Ha az akkumulátor teljesen lemerült, a robot nem tud beállni a megfelelő helyre. Ebben az esetben hajtsa végre a következő lépéseket:

- 1 Állítsa a robotot a megfelelő helyzetbe, és helyezze a robotot a padlóra az állomás elé. A víztartálynak az állomással ellentétes irányba kell néznie.
- 2 Igazítsa a robot alján lévő töltési érintkezési pontokat az állomás töltési érintkezési pontjaihoz.

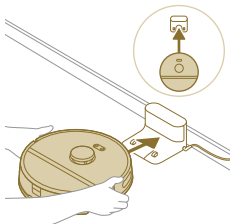

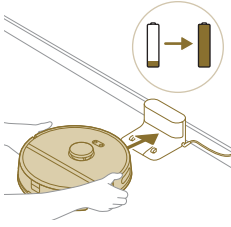

- 3 Nyomja a robotporszívót az állomásra, hogy a robotporszívó töltőérintkezői hozzáérjenek az állomás töltőérintkezőihez.

i Megjegyzés: Ellenőrizze, hogy a robot a megfelelő helyzetben van-e és elkezdődik-e a töltés. A robotporszívó tetején lévő két gomb jelzőfényei lassan villognak. Ha az akkumulátor lemerült, eltarthat egy ideig, amíg a robot jelzi, hogy töltődik.

- 4 Várja meg, amíg a robot teljesen feltöltődik.

i Megjegyzés: Az első használat előtt ellenőrizze, hogy a robot teljesen fel van-e töltve.

Az alkalmazás letöltése, regisztráció és Wi-Fi-csatlakozás

Az alkalmazás tartalma

A robotot a Philips HomeRun robot alkalmazással működtetheti. Az alkalmazás segítségével kezelheti a robotporszívót, és segítséget kaphat számos kérdésben:

- 1 A használatot bemutató videók.
- 2 Teljes felhasználói kézikönyv.
- 3 Gyakran ismételt kérdések.
- 4 Kapcsolatfelvétel az ügyfélszolgálattal.
- 5 Készítsen térképet otthonáról!
- 6 Válassza ki, hogy mely helyiségeket kell kitakarítani.
- 7 Válasszon az egyes helyiségekhez különböző takarítási módokat és beállításokat.
- 8 Tekintse meg a takarítási ciklus állapotát valós időben, és ellenőrizze az akkumulátor töltöttségi szintjét.
- 9 Fogadjon értesítéseket és figyelmeztetéseket.
- 10 Ütemezzen be egy takarítást.
- 11 Tekintse meg a karbantartási állapotot és keressen cserealkatrészeket.

Az alkalmazás letöltése

- 1 Olvassa be a felhasználói kézikönyv borítóján vagy a robotporszívó csomagolásán található QR-kódot.

Vagy:

Keressen rá a „Philips HomeRun robot app” kifejezésre az Apple App Store-ban vagy az androidos alkalmazásboltok valamelyikében.

- 2 Töltse le és telepítse az alkalmazást.
- 3 Kövesse az alkalmazás beállítási utasításait.





Személyes fiók regisztrálása

Személyes felhasználói fiókkal a következő előnyöket élvezheti:

- Több eszközzel, pl. okostelefonról és táblagépről vezérelheti a robotot, vagy több felhasználót adhat hozzá a háztartásban.
- Biztonsági mentést készíthet a fontos adatokról, például az otthona személyre szabott takarítási terveiről.

i Megjegyzés: Ha telefont vált, és nincs fiókja, elveszít minden testreszabott takarítási tervet.

i Fontos! A Philips értékeli és tiszteletben tartja az Ön személyes adatait. Az adatvédelmi nyilatkozatunk linkjét megtalálhatja az alkalmazásban a regisztráció előtt.

A Wi-Fi-kapcsolat beállítása

i Mielőtt elkezdené, győződjön meg arról, hogy a robot és az Ön mobilkészüléke jó Wi-Fi-lefedettséggel rendelkezik.

- 1 Válassza ki a „Robot hozzáadása” menüpontot, majd kövesse az alkalmazás útmutatásait.
- 2 Csatlakoztassa a robotot a Wi-Fi-hálózathoz az alkalmazásban.

3 Tartsa lenyomva három másodpercig egyszerre a be-/kikapcsoló gombot és a dokkoló gombot. A gombokon lévő jelzőfények narancssárgán villognak, jelezve, hogy a robot Wi-Fi-beállítási módban van.

4 Kattintson a csatlakozási gombra, ha látható az alkalmazásban a csatlakozási lehetőségek között a „**Philips robot**” hálózat.

i Megjegyzés: Ha a csatlakozási gomb nem látható az alkalmazásban, lépjen ki belőle, és nyissa meg mobilkészülékén a „Beállítások” menüben a Wi-Fi beállítására szolgáló menüpontot. Itt válassza ki a „**Philips robot**” hálózatot, és csatlakozzon hozzá.

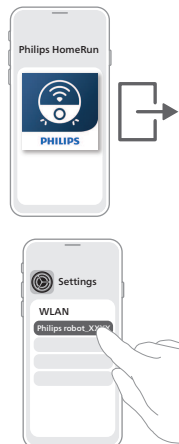
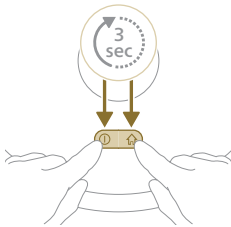
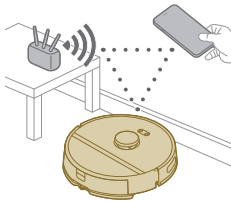

Ha a Wi-Fi-párosítás sikertelen:

- Ellenőrizze a Wi-Fi-kapcsolatot.
- Ellenőrizze, hogy a megfelelő modellt választotta-e ki.
- Ellenőrizze, hogy helyesen adta-e meg a Wi-Fi-jelszót.
- Ellenőrizze, hogy a robotporszívó Wi-Fi-beállítási módban van-e.

i Megjegyzés: Ezt onnan ismerheti fel, hogy a robot két gombjának fényei továbbra is narancssárgán villognak.

i Megjegyzés: Ha a hibát nem tudja elhárítani, látogasson el a www.philips.com/myrobot3000 weboldalra, ahol támogatási információkat kaphat, és megtalálhatja az ügyfélszolgálat elérhetőségeit.

Hangjelzések



- A robot hangriasztásainak nyelvét megváltoztathatja angolról a saját nyelvére. A nyelv módosításához töltsse le az alkalmazást, és csatlakoztassa a robotporszívót a Wi-Fi-hez, hogy le tudja tölteni az új nyelvet.
- Az alkalmazás figyelmeztetéseket és emlékeztetőket küld, ha a robotnak figyelemre van szüksége. Így Ön teljes körű tájékoztatást kap a valós idejű állapotról, még akkor is, ha a robot akkor takarít, amikor Ön távol van.

A hangriasztás nyelvének beállítása

i A hangriasztás nyelvét közvetlenül azután lehet beállítani, hogy a robot csatlakozott a Wi-Fi-hálózathoz.

- 1 Győződjön meg arról, hogy a robotporszívó csatlakoztatva van az alkalmazáshoz.
- 2 Az alkalmazásban két helyen van mód a hangriasztás nyelvének megváltoztatására:
 - azon az alkalmazásképernyőn, ahol a robotporszívó nevét kell megadni;
 - vagy a bal felső sarokban lévő háromvonalas menüben „A robot beállításai” lapon.
- 3 Ezt követően itt kiválaszthatja a hangriasztás nyelvét.

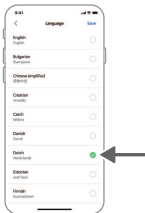

Hogyan működik a robotporszívó?

Térkép létrehozása



A térképkészítés működése

A robotporszívó végighalad a helyiségeken, a lézeres navigáció gyorsan letapogatja a szobákat, és elkészíti az adott szint térképét.

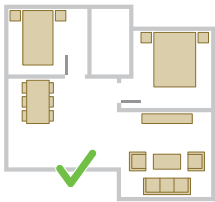

Térkép szerkesztése

Az alkalmazásban a térképszerkesztés segítségével:

- Szerkesztheti a helyiségeket (helyiségek összevonása/elkülönítése, helyiségek elnevezése), így minden helyiségben testre szabhatja a robot takarítási programját.
- Beállíthat korlátozott területeket, hogy meghatározza, hol takarítson a robot, és hol ne.
- Létrehozhat térképet otthona minden egyes szintjéhez, és akár 5 térképet is elmenthet. A készülék a használata során új térképet hoz létre minden új környezethez. Ha vannak gyakran használt térképei, amelyeket nem szeretne véletlenül felülírni, lehetősége van legfeljebb 3 térkép zárolására.

A helyiség előkészítése a térképkészítéshez

Mielőtt elkezdené a térképkészítést, győződjön meg róla, hogy:

- Rakjon rendet a területen.
- Tegye a bútorokat a megfelelő helyükre.
- Tegye el az útból a könnyen elmozdítható és kisebb akadályokat.

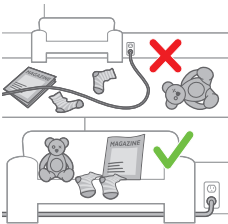

i Megjegyzés: Ez azért fontos, hogy elkerülje az akadályok végleges tárolását a térképen.

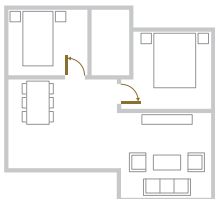

- Nyissa ki az összes beltéri ajtót, és csukja be a bejárati ajtókat.

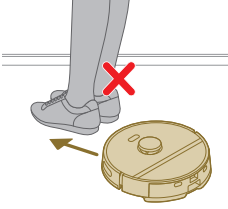

i Fontos! Győződjön meg arról, hogy nem akadályozza semmi a robot haladását.

Térkép létrehozása



i Fontos! Térképkészítés közben a robot nem takarít.

i Fontos! Egy adott szint térképének elkészítésekor nagyon fontos az állomást a feltérképezni kívánt szintre helyezni, mert a robotporszívónak a térképkészítés kezdetekor és befejezésekor az állomáson kell lennie. Ha például a második emeletről szeretne térképet készíteni, az állomást a feltérképezési folyamat végéig ott kell elhelyezni. Ezt követően az adott emeletnek a térképe akkor is használható, ha az állomás egy másik emeleten van.

A nem takarítandó területek kijelölése korlátozott zónákkal

Az alkalmazásban beállíthat korlátozott területeket, hogy meghatározza, hol takarítson a robot, és hol ne.

Virtuális fal és Tiltott zóna

Hozzon létre virtuális falakat  és tiltott zónákat  azokhoz a területekhez, ahová nem szeretné odaengedni a robotporszívót. Virtuális falat és tiltott zónát beállíthat például:

- azért, hogy megvédje a törékeny tárgyakat A robotporszívó nem érzékeli a kis méretű akadályokat – például a cipőket, játékokat és kábeleket –, valamint a fényes, átlátszó (például üveg) és sötét akadályokat vagy felületeket.
- azért, hogy megelőzze a robotporszívó takarítás közbeni elakadását.



i Megjegyzés: A robot elakadhat a nagy bolyhos szőnyegeken, a rojtos szőnyegeken vagy a nagyon könnyű szőnyegeken, például a fürdőszobában. A robot a padlón lévő kábeleket sem érzékeli.

- Gondoskodjon a robot védelméről!

i Megjegyzés: A robotot távol kell tartani a folyadékoktól és a nedves területektől, például a háziállatok vízestáljaitól és a szobanövényektől.

i Fontos! A virtuális falak és a tiltott zónák nem használhatóak a veszélyek elleni védelemre.

i Fontos! A virtuális falak és a tiltott zónák nem akadályozhatják meg a robot visszatérését az állomásra.



Felmosásmentes zóna

A felmosásmentes zónák  kialakításával megakadályozhatja, hogy a robot felmossa a szőnyegeket.

i Megjegyzés: A robot el fogja kerülni a felmosásmentes zónákat, ha csatlakoztatva van hozzá a felmosópárna-tartó. A robot elkerüli a felmosásmentes zónákat, amikor csatlakoztatva van hozzá a felmosópárna-tartó.

Hogyan tisztít a robotporszívó?

Az alkalmazásban a következő takarítási módok közül lehet választani:

Program	Leírás
Automatikus takarítás	Az automatikus takarítás az Ön szokásos napi takarítási programját végzi. A robot sorban feltakarít minden egyes helyiségben az Ön által megadott és a takarítási tervben elmentett beállítások szerint. Ha a környezet nem ismerős számára, a robot feltérképezi a környezetet, és ezzel egyidejűleg porszívózik (ebben az esetben a robot nem mos fel). Befejezés után visszatér az állomásra.
Személyre szabott takarítás	A személyre szabott takarítással a robot egyedi takarítási műveleteket végezhet. A robot takarítási programját az Ön igényeihez igazíthatja. A következő három lehetőséget állíthatja be: <ul style="list-style-type: none"> - Helyiség: a robot egy vagy több helyiségben takarít az Ön által megadott sorrendben. - Zóna: a robot egy zónában takarít az Ön által megadott helyiségben. - Folt: a robot egy 1,5 x 1,5 méteres négyzetben takarít a lakás Ön által megadott pontján. <p>i Megjegyzés: Folttakarítás esetén helyezze a robotot annak a négyzetnek a közepére, amelyet meg kell tisztítania.</p> <p>Miután kiválasztotta a fenti lehetőségek egyikét, kiválaszthatja a takarítási módot, finomhangolhatja a takarítási beállításokat és a speciális beállításokat.</p>

A takarítási beállítások, a speciális beállítások és a takarítási sorrend megadása

Az alkalmazásban öt különböző takarítási mód egyikét állíthatja be az egyes helyiségekhez. Ezek standard üzemmódok, amelyek a legtöbb helyzetben használhatók. A takarítási beállítások és a speciális beállítások finomhangolásával személyre szabhatja a takarítási módokat.

Takarítási módok

Üzemmód	Leírás
Nedves és száraz	A robot egyszerre porszívózik és felmossa a padlót. Az üzemmód keménypadló automatikus takarítására való. ⚠ FONTOS: Érzékeny keménypadlók, például parketta felmosásához állítsa a vízszintet az alkalmazásban a legalacsonyabb szintre.
Száraz	A robot csak porszívózza a padlót. Ez az üzemmód olyan területeken használható, amelyeket nem szabad felmosni.
Csendes	A robot minimális zajjal takarít. A robot csökkentett szívóteljesítménnyel dolgozik és a hangriasztások némítva vannak.
Intenzív	A robot egyszerre porszívózik és felmossa a padlót, mindkettőt teljes erővel. Az üzemmód kis területek alapos takarítására való. Vegye figyelembe, hogy ebben az üzemmódban nem ajánlott nagy területeket takarítani. A robot 5 alkalommal halad át a területen, így a takarítási idő és az akkumulátorhasználat jelentősen megnő.
Egyéni	Ebben az üzemmódban az összes beállítást szabadon választhatja ki.

Takarítási preferenciák

Az egyes takarítási módokat a következő takarítási preferenciák beállításával finomhangolhatja:

Beállítás	Leírás
Szívóteljesítmény 	A szívóteljesítmény módosítása: <ul style="list-style-type: none"> - Eco: hatékony takarítás alacsony energiafogyasztással és alacsony zajszinttel. - Normál: az automatikus takarításhoz és a finom por keménypadlókról való hatékony eltávolításához, a teljesítmény és a hatékonyság optimális egyensúlyával. - Magas: nagy területek alapos takarításához. Többet tud takarítani egy töltéssel, mint max. üzemmódban. - Max: ideális a nagy méretű szennyeződések, például a morzsáknak az eltávolítására. Az erős szívóteljesítmény eltávolítja a szőnyegek és rések mélyén rejtőző finom porszemcséket.

Beállítás**Leírás**Nedvességi szint 

Az áramlási sebesség meghatározása, amellyel a robot az elektromos víztartályból a felmosópárnára pumpálja a vizet:

⚠ FONTOS: Ne öntsön forró vizet vagy tisztítószert a víztartályba.

- Nincs: Bevonat nélküli fapadlók és szőnyegek esetén kapcsolja ki a nedvességi szintet.
- Alacsony: érzékeny padló, pl. parketta felmosásához. A porszívózás és a felmosás együtt több finom port képes eltávolítani, mint a porszívózás önmagában.
- Közepes: optimális a rendszeres nedves és száraz takarításhoz. A felmosás eltávolítja a felszíni szennyeződések és baktériumokat, hogy otthona fertőtlenített és egészséges maradjon.
- Magas: a makulátlanul tiszta otthonért. Az intenzív takarításhoz ajánlott ezt a beállítást a takarítási útvonal kétszeri vagy ötszöri ismétlésével kombinálni.

Takarítási útvonal ismétlése

Adja meg a takarítási áthaladások számát. Normál takarításhoz elegendő egy áthaladás. Az intenzív takarításhoz a robotot két vagy öt áthaladásra is be lehet programozni. Ezt a lehetőséget csak kisebb takarítási területekhez ajánlott kiválasztani, mivel befolyásolja a takarítási időtartamot.

Speciális beállítások

Az egyes takarítási módokat a következő speciális beállításokkal finomhangolhatja:

Beállítás**Leírás**Szőnyeg turbó 

Be- vagy kikapcsolhatja a szőnyeg turbó funkciót. A robot automatikusan növeli a szívóteljesítményt, ha szőnyegen halad át. Ajánlott bekapcsolni ezt a beállítást.

A robotporszívó használata

A takarítás előkészítése

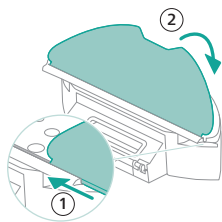

- Mielőtt elindítja a robotot a takarításra:
- Csatlakoztassa a felmosópárnát és a felmosópárna-tartót.

⚠ FONTOS! A felmosópárna-tartó eltávolítható. Ha azonban a felmosópárna-tartóval használja a robotporszívót, a felmosópárnát mindig a felmosópárna-tartóhoz kell csatlakoztatni, még akkor is, ha a robotot felmosás nélkül használja. Ennek célja, hogy használat közben ne sérüljön meg a padló és a felmosópárna-tartó.

- Távolítson el a padlóról minden kábelt, vezetékét, huzalt és kis tárgyat – például a cipőket és a játékokat –, hogy a robot ne akadjon el bennük.
- Nyissa ki az összes beltéri ajtót.
- Az optimális hatás érdekében nedvesítse be előre a felmosópárnát.

Az első takarítási program elindítása az alkalmazásból

Indítás

1 Nyissa meg az alkalmazást.



2 Válassza ki a takarítási programot: Automatikusan takarítás vagy Személyre szabott takarítás.

3 Nyomja meg a „Start” ikont.

i Megjegyzés: Ha a töltöttségi szint túl alacsony, a takarítás nem kezdődik meg. Várjon, amíg a robotporszívó megfelelően feltöltődik, mielőtt elindítja a takarítást.



Leállítás

1 Nyomja meg a „Szünet” gombot az alkalmazásban. A robotporszívó leáll.

2 Nyomja meg újra a „Start” ikont. A robotporszívó újraindul.

3 Nyomja meg a „Dokkolás és töltés” ikont. A robotporszívó visszamegy az állomásra.

A robot használata alkalmazás nélkül

i Megjegyzés: Az optimális élmény érdekében javasoljuk az alkalmazás használatát.

Alkalmazás nélkül a robot két gombját használhatja a robot működtetéséhez:

- Be- és kikapcsológomb
 - Nyomja meg hosszan (3 másodpercig) a robot be- és kikapcsolásához.
 - Nyomja meg röviden a takarítás indításához vagy a takarítás szüneteltetéséhez. Nyomja meg újra a takarítás folytatásához.
- Dokkoló gomb
 - Nyomja meg röviden (ha a robot nem takarít): a robot megkeresi az állomást és tölteni kezd.
 - Nyomja meg röviden takarítás közben: a robotporszívó abbahagyja a takarítást. Nyomja meg újra röviden: a robot visszatér az állomásra tölteni.
 - Nyomja meg röviden, miközben a robot visszafelé tart az állomásra: a robot megszakítja az állomás felé vezető útját. Nyomja meg újra, hogy visszatérjen az állomásra.

Kézi vezérlés esetén a robot porszívózik és felmos. Azonban, ha a víztartály üres, nem mos fel.

A robot takarítási mintázatai

A robot strukturált módon takarítja a lakást. A robot helyiségenként takarít, és mindig a helyiség széleinek takarításával kezd, mielőtt áttérne a többi felületre.

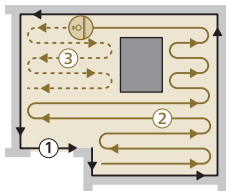

Visszatérés az állomásra

Miután a robotporszívó befejezte a takarítást, automatikusan visszatér az állomásra tölteni.

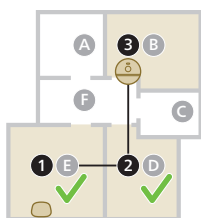

Automatikus töltés és folytatás



Ha az akkumulátor töltöttségi szintje alacsony (<20%) lesz takarítás közben, a robotporszívó automatikusan visszatér az állomásra tölteni. Az akkumulátor feltöltése után a robotporszívó ott folytatja, ahol abbahagyta.

Tisztítás és karbantartás

A karbantartás javasolt rendszeressége

Alkatrész	Tisztítás	Csere
Felmosópárna	Használat után	3 - 6 hónap
Fő kefe	Havonta	6 - 12 hónap
Mosható szűrő	Havonta	3 - 6 hónap
Oldalsó kefe	Havonta	6 - 12 hónap
Fő görgők és univerzális görgő	Havonta	-

360°-os lézeres navigáció (LiDAR) érzékelő	Havonta	-
Érzékelők: - IR-vevőkészülék az állomás megtalálásához - IR-jeladókészülék az állomással való kommunikációhoz - Csepegésgátló-érzékelő (3x)	Havonta	-
A robotporszívó és az állomás töltőérintkezői	Havonta	-
A portartály és a víztartály helyzetérzékelői	6 hónap	-
Portartály	Minden használat után	űritse ki a portartályt

A felmosópárna és a portartály tisztítása

Tisztítsa meg a felmosópárnát

- 1 Válassza le a felmosópárnát a tépőzáras felületről, és csúsztassa ki a felmosópárna egyenes szélét a nyílásból.

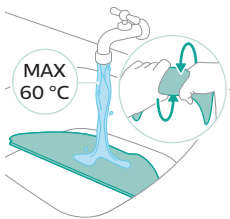
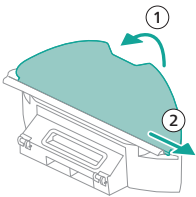

- 2 Öblítse ki és tisztítsa meg a felmosópárnát vízzel, vagy mossa ki mosógépben.

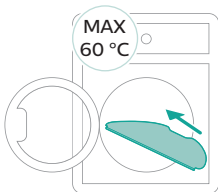

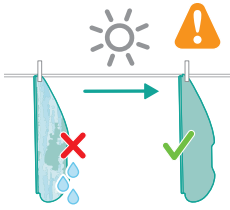

3 Hagyja a felmosópárnát a levegőn megszáradni.

i Megjegyzés: Ne alkalmazzon más módszert a felmosópárna szárítására.

Tisztítsa meg a portartályt

1 Húzza ki a portartályt a víztartályból.

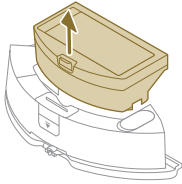

2 Nyissa ki a portartály fedelét, és öntse ki belőle a port.

i Megjegyzés: Ne keverje össze a portartály fedelét a mosható szűrő fedelével.

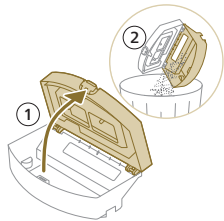

3 Nyissa ki a mosható szűrő fedelét, és húzza ki a mosható szűrőt.

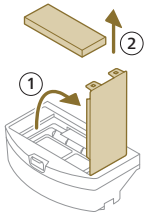

4 Öblítse át a mosható szűrőt, és hagyja megszáradni a levegőn.

i Megjegyzés: Ne használjon tisztítószereket.

i Megjegyzés: Ne alkalmazzon más módszert a mosható szűrő szárítására.

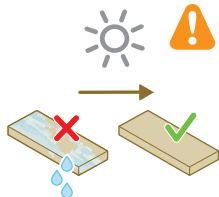

5 Illessze a mosható szűrőt a portartály szűrőzárjához, és nyomja be.

6 Nyomja le a mosható szűrőt.

7 Zárja le a mosható szűrő fedelét.

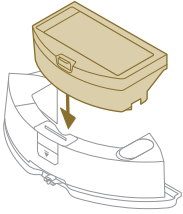

8 Tolja vissza a portartályt a víztartályba.

A víztartály tisztítása

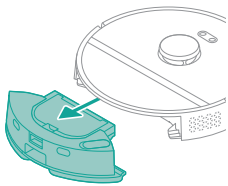

- 1 Nyomja meg a víztartály kioldógombját.
- 2 Húzza ki a víztartályt a robotporszívóból.

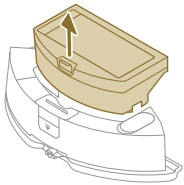

3 Vegye ki a portartályt a víztartályból.

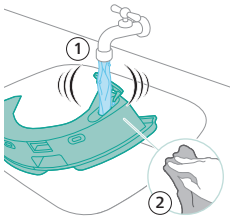

- 4 Öblítse ki a víztartályt csapvízzel.
- 5 Törölje szárazra a víztartály külsejét egy kendővel.

i Megjegyzés: Ne használjon tisztítószereket.

⚠ FONTOS: Ne tisztítsa a víztartályt mosogatógépben.

- 6 Tartsa nyitva a víztartály zárósapkáját, és hagyja a víztartály belsejét megszáradni a levegőn.

i Megjegyzés: Ne próbálja más módon megszáritani a víztartályt.

- 7 Tegye vissza a portartályt a víztartályba.

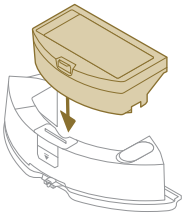

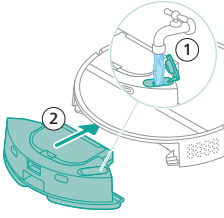

8 Töltse fel a víztartályt a vízbetöltő nyíláson keresztül. Helyezze be a víztartályt a megfelelő helyre.

i Megjegyzés: Győződjön meg arról, hogy a víztartály kívülről száraz legyen.

i Megjegyzés: Ne használjon tisztítószereket.

A fő kefe tisztítása

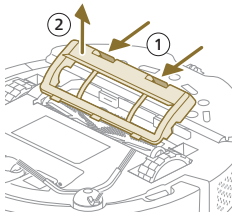

1 Helyezze a robotporszívót fejjel lefelé egy vízszintes és stabil felületre.

2 Nyomja le egyszerre a kefeburkolatot nyitó gombokat.

3 Emelje le a kefeburkolatot.

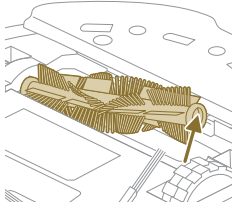

4 Húzza ki a fő kefét.

5 A tisztítóeszköz segítségével vágja át a haj- és szőrszálakat.

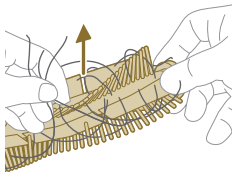

6 Távolítsa el a fő keferől a szőr- és hajszájakat és a szennyeződést.

Tipp: A tisztítóeszköz keféss végével tisztítsa le a szennyeződést a fő keferől.

7 Ha eltávolította a fő kefe végén lévő kupakot, nyomja vissza.

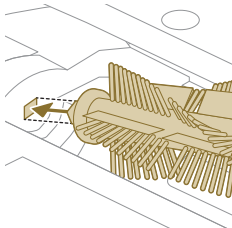

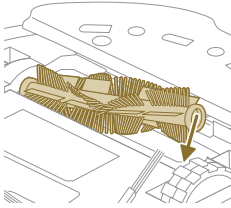

- 8 Helyezze be a fő kefét a megfelelő helyre. Illessze a négyzet alakú csapot a négyzet alakú nyíláshoz, és helyezze a kefét a helyére.

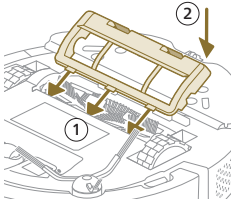

- 9 Igazítsa a kefeburkolat fűleit a megfelelő nyílásokba.
10 Nyomja a helyére a kefeburkolatot.

Az oldalsó kefe tisztítása

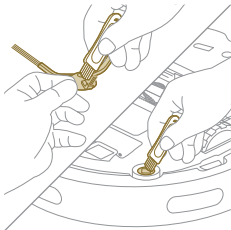

- 1 Helyezze a robotporszívót fejjel lefelé egy vízszintes és stabil felületre.
- 2 Vegye le az oldalsó kefét.
- 3 Egy puha sörtéjű kefével (pl. fogkefével) távolítsa el a port és a szőszet az oldalsó keferől és a robotporszívóról.

Tipp: A tisztítóeszköz kefének végét is használhatja a por és a szősz eltávolítására az oldalsó keferől és a robotporszívóról.

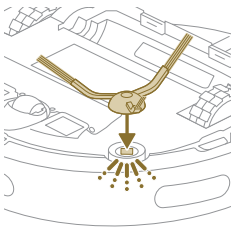

- 4 Csatlakoztassa az oldalsó kefét a robot alján számára kialakított helyre pattintva.

A fő görgők és az elülső görgő tisztítása

- 1 Helyezze a robotporszívót fejjel lefelé egy vízszintes és stabil felületre.

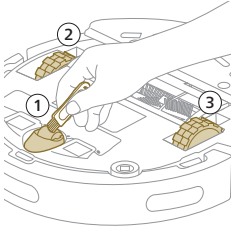

2 Egy puha sörtéjű kefével (pl. fogkefével) távolítsa el a port és a szőszet az elülső görgőkről és a fő görgőkről.

⚠ A tisztítóeszköz kefék végét is használhatja a por és a szősz eltávolítására a görgőkről.

Az érzékelők, az érintkezési pontok és az infravörösjel-ablak tisztítása

A kiváló tisztító teljesítmény fenntartása érdekében rendszeresen tisztítsa meg az érzékelőt, az érintkezőket és az infravörösjel-ablakot.

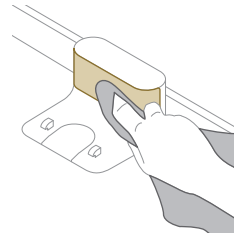
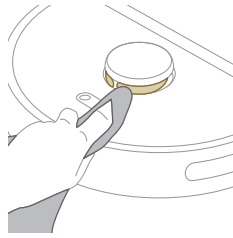
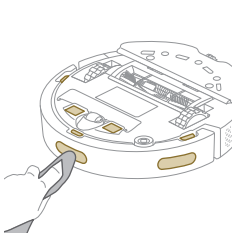

1 Húzza ki az állomást a fali aljzatból.

2 Puha, nem karcoló, száraz kendőt használjon. Szükség esetén enyhén nedvesítse meg a kendőt.

3 Tisztítsa meg az alkatrészeket.

i Megjegyzés: Ne használjon tisztítószereket.

4 Szárítsa meg az alkatrészeket és a felületeket egy száraz kendővel.

i Megjegyzés: Ne próbálja más módon megszárítani az alkatrészeket.

Tárolás

1 Töltse fel teljesen az akkumulátort.

2 A robotporszívót 8–35 °C közötti hőmérsékleten tárolja.

A felhasználói felület jelei és jelentésük

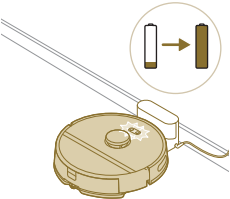
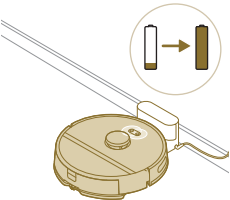
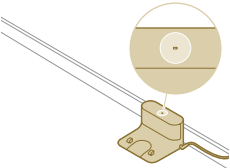
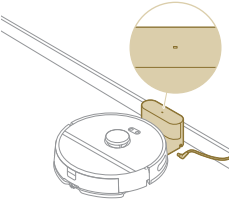
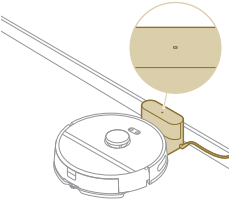
Jelzés	A jelzés leírása	A jelzés jelentése
	A robot két gombjának jelzőfényei lassan villognak.	A robotporszívó töltése folyamatban van.
	A robotporszívó tetején lévő két gomb jelzőfényei folyamatosan világítanak.	A robotporszívó teljesen fel van töltve.
	Az állomáson lévő jelzőfény folyamatosan világít.	Az állomás csatlakoztatva van az elektromos hálózathoz, de a robot nem csatlakozik.
	Az állomáson lévő jelzőfény kialszik.	Az állomás nincs csatlakoztatva az elektromos hálózathoz, és a robot nem csatlakozik.
	Az állomáson lévő jelzőfény kialszik.	Az állomás csatlakoztatva van az elektromos hálózathoz, és a robot csatlakozik.

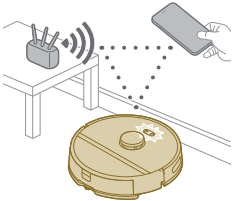
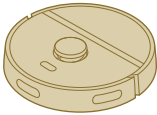
Jelzés	A jelzés leírása	A jelzés jelentése
	A robotporszívó két gombjának jelzőfényei narancssárgán villognak.	A robot Wi-Fi-beállítási módban van.
	A robotporszívó jelzőfényei kialszanak.	A robotporszívó alvó üzemmódra váltott. A robotporszívó alvó módba lép, ha nem tér vissza az állomásra. A robotporszívó felébresztéséhez tartsa legalább 3 másodpercig lenyomva a be-/kikapcsoló gombot. Ezután küldje el az állomásra az alkalmazáson keresztül vagy a dokkolás gomb megnyomásával.

A robotporszívó alaphelyzetbe állítása

A robotporszívó alaphelyzetbe állításához/visszaállításához tartsa nyomva a dokkoló és be-/kikapcsoló gombot a robot felső részén 15 másodpercig.

i Megjegyzés: A robotporszívó visszaállítása után a készüléket újra csatlakoztatni kell az alkalmazáshoz, és az alkalmazásból törölődnek a kapcsolódó beállítások.

Csere

Tartozékok rendelése

Tartozékok és pótalkatrészek vásárlásához látogasson el a www.philips.com/myrobot3000 weboldalra, vagy forduljon Philips-márkakereskedőjéhez. Fordulhat az országában működő Philips-vevőszolgálathoz is (az elérhetőségi információkat megtalálja a nemzetközi garancialevélen).

Cserealkatrészek:

XV1430

Csere felmosópárnák



XV1433

Karbantartókészlet 2
szűrővel, 1 fő kefével és 1
oldalsó kefével.

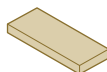

Az akkumulátor eltávolítása

Az akkumulátor eltávolításához kövesse az alábbi utasításokat. Az akkumulátor eltávolításához a robotot beviszheti egy Philips szakszervizbe is. A legközelebbi szakszerviz címét a Philips vevőszolgálatától tudhatja meg.

Tegye meg a szükséges óvintézkedéseket, amikor szerszámot használ a készülék szétnyításához, és akkor is, amikor leselejtezi az akkumulátort.

Vigyázat! Az akkumulátor eltávolítása előtt ellenőrizze, hogy a készülék nem csatlakozik-e az állomáshoz, és hogy az akkumulátor teljesen lemerült-e.

- 1 Indítsa el a robotporszívót a szoba egy tetszőleges pontjáról, de ne az állomásról.
- 2 Az akkumulátor eltávolítása és ártalmatlanítása előtt hagyja a robotot addig működni, amíg az akkumulátor teljesen le nem merül.

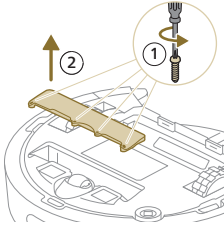

- 3 Csavarhúzóval lazítsa ki az akkumulátortartó rekesz fedelének csavarjait, majd vegye le a fedelet.

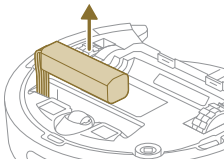

- 4 Emelje ki az újratölthető akkumulátort, majd az akkumulátor csatlakozóján lévő kis kapocs megnyomásával akassza ki az akkumulátor csatlakozóját.
- 5 Vigye a robotporszívót és az akkumulátort egy elektromos és elektronikus hulladékok gyűjtését végző hulladékudvarba.

Garancia és terméktámogatás

Ha információra vagy támogatásra van szüksége, látogasson el a www.philips.com/support weboldalra, vagy olvassa el a világszerte érvényes garancialevelet.

A robotporszívó tervezése és fejlesztése során a lehető legnagyobb gondossággal jártunk el. Ha a robot mégis javításra szorulna, az adott ország vevőszolgálatra segítséget nyújt a szükséges javításnak a lehető legrövidebb időn belüli megszervezésével, az Ön legnagyobb kényelme mellett. Ha országában nincs Philips vevőszolgálat, akkor forduljon a Philips helyi termékforgalmazójához.

Ártalmatlanítás és újrahasznosítás

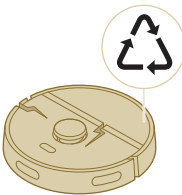

Ne helyezze a robotporszívót a háztartási szemétkébe. Mindenképpen vigye el az elektromos berendezések átvételéért felelős helyi hulladékudvarba.

Hibaelhárítás

Ez a fejezet összefoglalja a készülékkel kapcsolatban leggyakrabban felmerülő problémákat. Ha nem sikerül megoldani a problémát az alábbi információk segítségével, nyissa meg a Philips HomeRun robotalkalmazást, vagy látogasson el

a www.philips.com/myrobot3000 weboldalra, ahol a támogató videók mellett megtalálja a gyakran feltett kérdésekre adott válaszokat is. Felveheti a kapcsolatot a magyarországi ügyfélszolgálattal is.

Probléma	Lehetséges ok	Megoldás
A robotporszívó nem kapcsolódik be.	Az akkumulátor töltöttségi szintje alacsony.	Használat előtt töltsse fel a robotporszívót az állomásban.
	A környezeti hőmérséklet túl alacsony vagy túl magas.	A robotporszívót 8 °C és 35 °C közötti hőmérsékleten használja.
A robotporszívó párosítása az alkalmazással sikertelen.	A robotporszívó kilépett a párosítási üzemmódból.	Állítsa újra párosítási üzemmódba a robotporszívót: ehhez nyomja le egyszerre a dokkoló és a be-/kikapcsoló gombot (a jelzőfények narancssárgán villognak).
	A Wi-Fi-kapcsolat (jel) nem elég erős.	Helyezze a robotporszívót olyan helyre, ahol jó a Wi-Fi-jel.
	Rossz Wi-Fi-hálózat van kiválasztva.	Ellenőrizze, hogy a megfelelő Wi-Fi-hálózat legyen kiválasztva.
	Helytelen jelszót használtak.	Ellenőrizze, hogy a megfelelő Wi-Fi-jelszó legyen beírva.
	Nem a megfelelő robotporszívó-modellt választották ki az alkalmazásban.	Ellenőrizze, hogy a megfelelő robotporszívó-modell legyen kiválasztva.
Megszűnik a kapcsolat az alkalmazás és a robotporszívó között.	Nem a megfelelő alkalmazást töltötték le.	Mindig a rövid üzembe helyezési útmutatóban található QR-kód segítségével letöltött alkalmazást használja.
	A robotporszívó kilépett a Wi-Fi-jel hatóköréből.	Várjon, amíg a robotporszívó visszaér egy olyan területre, ahol jó a Wi-Fi-jel.
	A robotporszívó alvó üzemmódra váltott.	A robotporszívó alvó módba lép, ha nem tér vissza az állomásra. A robotporszívó felébresztéséhez tartsa legalább 3 másodpercig lenyomva a be-/kikapcsoló gombot. Ezután küldje el az állomásra az alkalmazáson keresztül vagy a dokkolás gomb megnyomásával.
	Megváltozott a Wi-Fi-jelszó.	Ha módosítják a Wi-Fi-hálózat adatait: adja hozzá újra a robotporszívót az alkalmazáshoz.
	Megváltozott a Wi-Fi-hálózat neve.	Ha módosítják a Wi-Fi-hálózat adatait: adja hozzá újra a robotporszívót az alkalmazáshoz.
	Módosult az alkalmazáshoz használt fiók.	Ha módosultak a fiókadatok, adja hozzá újra a robotporszívót az alkalmazáshoz.

Probléma	Lehetséges ok	Megoldás
Nem érkezett meg az e-mailben küldött ellenőrző kód.	Ákár egy percig is eltarthat, amíg megérkezik az ellenőrző kód.	Várjon több mint egy percig az e-mail megérkezésére.
	Az e-mailt nem küldte ki a rendszer.	Kattintson az „Újraküldés” gombra.
	Az e-mail esetleg a spam vagy levélszemét mappába került.	Ellenőrizze a spam vagy levélszemét mappát. (A feladó e-mail-címe a következővel kezdődik: HomeRun_noreply@).
	Rossz e-mail-címet adott meg.	Ellenőrizze, hogy a megfelelő e-mail-címet használta-e.
	Nem megfelelő a telefon vagy számítógép internetkapcsolata az e-mail fogadásához.	Ellenőrizze, hogy telefonja vagy számítógépe megfelelően kapcsolódjon az internetre.
A robotporszívó nem találja az állomást.	Az állomást áthelyezték a takarítás alatt.	Helyezze vissza az állomást oda, ahol a takarítás kezdetekor volt.
	Az állomás nem kapcsolódik áramellátáshoz.	Csatlakoztassa az állomást az áramellátáshoz.
	A robotporszívón és/vagy az állomáson lévő érzékelők piszkosak.	Tisztítsa meg a robotporszívón és az állomáson lévő összes érzékelőt.
	Az állomáshoz túl közel jelöltek ki egy tiltott zónát.	Ne jelöljön ki tiltott zónát túl közel az állomáshoz.
	Az állomást nagyon fényes helyen helyezték el.	Ne helyezze az állomást túl fényes helyre (például közvetlen napfényre), mert ez zavarhatja az infravörös jelet.
A robotporszívó eltolja az állomást.	Az állomás nem közvetlenül a fal mellett áll.	Helyezze az állomást szorosan a fal mellé, a falnak háttal.
	A robotporszívón és/vagy az állomáson lévő érzékelők piszkosak.	Tisztítsa meg a robotporszívón és az állomáson lévő összes érzékelőt.
	Nincs elég hely az állomás körül (mindkét oldalán 0,5 métert, előtte pedig 1,5 métert kell hagyni).	Gondoskodjon arról, hogy elég hely legyen hagyva az állomás körül.
A robotporszívó nem takarít megfelelően.	Megtelt a robotporszívó portartálya.	Ürítse ki a robotporszívó portartályát.
	Üres a víztartály.	Töltse fel időben a víztartályt.
	Beszorult valami a kefék közé.	Távolítsa el a kefék közé szorult tárgyakat.
	Nem tisztították ki a szűrőt.	Rendszeresen tisztítsa a szűrőt.

Probléma	Lehetséges ok	Megoldás
	A szűrőt nem vagy nem megfelelően helyezték vissza.	Helyezze vissza a szűrőt megfelelő módon.
	A felmosópárnát ki kell cserélni.	Cserélje ki az XV1430 cikkszámú felmosópárnát. Az új XV1430 cikkszámú felmosópárnát megvásárolhatja az alkalmazásban vagy a webhelyen: www.philips.com/myrobot3000 oldalt.
A robotporszívó kevés vizet használ a felmosáshoz vagy semennyit.	A vízszint túl alacsonyra van állítva.	Állítsa magasabbra a vízszintet az alkalmazásban.
A felmosópárnából túl sok víz jön ki / a robotporszívó után nedves marad a padló.	A vízszint túl magasra van állítva.	Állítsa alacsonyabbra a vízszintet az alkalmazásban. ⚠ FONTOS: Érzékeny keménypadlók, például parketta felmosásához állítsa a vízszintet az alkalmazásban a legalacsonyabb szintre.
A robotporszívó kihagy egyes területeket / a robotporszívó nem takarítja ki a teljes területet / a robotporszívó elkezdett kihagyni bizonyos helyeket	A robotporszívón lévő érzékelők már nem tiszták.	Száraz törlőkendővel tisztítsa meg a robotporszívó érzékelőit.
	A robotporszívó csúszós, polírozott padlón dolgozik.	Győződjön meg arról, hogy a padló száraz legyen, mielőtt a robotporszívó megkezdi a takarítást.
	A robotporszívó nem tud elérni néhány bútorok vagy más akadályok által elzárt területet.	Rakjon rendet a kitakarítani kívánt területen, helyére rakva minden bútort és kisebb tárgyat.
	Nincs rend a takarítandó területen.	Mielőtt a robotporszívó elkezdi a takarítást, távolítson el minden kis tárgyat a padlóról, és tegyen rendet a takarítandó területen.
	A robotporszívó tart egy bizonyos biztonsági távolságot a tiltott és a felmosásmentes zónák körül, ezért előfordulhat, hogy nem halad át egyes területeken.	Csökkentse le egy kicsit a tiltott vagy a felmosásmentes zónát az alkalmazásban.
A robotporszívó belekapott egy kábelbe, és ezzel megakasztotta magát.	Olyan kábelek fekszenek keresztbe a padlón, amelyeket a robotporszívó nem tud észlelni.	Állítsa le a robotporszívót, és távolítsa el a kefeburkolatot. Vegye ki a fő kefét, és ellenőrizze, hogy nem szorult-e be valami az oldalsó kefébe: távolítsa el az oldalsó kefét, vegye ki a kábelt, majd helyezze vissza az oldalsó kefét. Mielőtt elindít egy takarítási programot, távolítson el minden kábelt a padlóról.

Probléma	Lehetséges ok	Megoldás
A robotporszívó leesik a lépcsőn.	Szennyeződés került a robotporszívó alján lévő leesésgátló-érzékelőkre.	Tisztítsa meg a robotporszívó alján lévő leesésgátló-érzékelőket.
	Valamilyen tárgy van a legfelső lépcsőfokon, ami miatt a robotporszívó úgy érzékeli, hogy biztonságos arra haladni.	Távolítson el minden tárgyat a felső lépcsőfokról.
A robotporszívó nem töltődik fel, vagy nagyon gyorsan lemerül.	A robotot túl meleg vagy túl hideg helyen tárolják.	A robotporszívót 8 °C és 35 °C közötti hőmérsékleten töltsen és tárolja.
Hab látható a víztartályban, és a robotporszívó furcsán mozog.	Tisztítószert tettek a víztartályba, amitől a robotporszívó csúszkál.	Soha többé ne tegyen tisztítószert a víztartályba. Tisztítsa meg a robotporszívót és a görgőket, és alaposan öblítse át a víztartályt.
A robotporszívó rendellenes zajt ad ki.	A szűrőt nem vagy nem megfelelően helyezték vissza.	Ellenőrizze, hogy megfelelő módon helyezték-e vissza a szűrőt.
A kefék abbahagyták a forgást.	Hajszál csavarodott a fő kefére.	Távolítsa el a szőr- és hajszálakat a robotporszívóhoz mellékelte kefék tisztítóeszköz segítségével.
	Más tárgy akadt be a kefék közé.	Távolítsa el a kefék közé szorult egyéb tárgyakat.
	Nem megfelelően helyezték vissza a fő kefét.	Távolítsa el a fő kefét, majd állítsa össze újra.
		Ha nem megfelelő módon helyezték vissza a fő kefét: helyezze bele helyesen a négyzetalapú nyelet a négyzet alakú lyukba.
Deformálódott az oldalsó kefe.	Valami beakadhatott az oldalsó kefébe.	Egy kis időre áztassa be a kefét forró vízbe, és hagyja megszáradni.
		Vásároljon új oldalsó kefét az alkalmazásban vagy a www.philips.com/myrobot3000 oldalon.
A robotporszívó nem gurul rá fekete színű padlóra.	A robotporszívó az éjfékete padlónál leesésveszélytől tart – bekapcsol a magasságészlelés.	Gondoskodjon arról, hogy az éjsötét színű padlójú helyiségben fel legyen kapcsolva a világítás.
		Tisztítsa meg a robotporszívó alján lévő leesésgátló-érzékelőt.
Be van állítva az ütemezés, de a robotporszívó nem kezdi meg a takarítást az ütemezésnek megfelelően.	Lehet, hogy be van kapcsolva a „ne zavarjanak” funkció.	Ellenőrizze az alkalmazásban, hogy nincs-e bekapcsolva a „ne zavarjanak” funkció az ütemezett takarítás időpontjában.

Probléma	Lehetséges ok	Megoldás
	A robotporszívó alvó üzemmódban van.	Győződjön meg arról, hogy a robotporszívó az állomáson töltődjön. A robotporszívó alvó módba lép, ha nem tér vissza az állomásra. A robotporszívó felébresztéséhez tartsa legalább 3 másodpercig lenyomva a be-/kikapcsoló gombot. Ezután küldje el az állomásra az alkalmazáson keresztül vagy a dokkolás gomb megnyomásával.
	Nem a megfelelő időzónát választották ki az alkalmazásban.	Az időzónát az alkalmazás „Saját fiók” lapján a „Profil” menüben módosíthatja.
	Megszakadt a kapcsolat a robotporszívó és a Wi-Fi-hálózat között.	Ellenőrizze, hogy a Wi-Fi-hálózat megfelelően működik-e.
	A robotporszívó akkumulátora lemerült.	Ellenőrizze, hogy az állomást csatlakoztatta-e az áramellátáshoz.
Nem sikerül bejelentkezni a robotporszívó alkalmazásába.	Megváltozott az e-mail-cím.	Ha megváltozott az e-mail-címe, hozzon létre új fiókot az alkalmazásban.
	Helytelen jelszót adott meg.	Adja meg a helyes jelszót.
		Ha elfelejtette a jelszót, kattintson az „Elfelejtett jelszó” lehetőségre, és kövesse a képernyőn megjelenő lépéseket.
	Nem a megfelelő régiót választották ki.	Válassza ki az alkalmazásban az ország megfelelő régióját.
Folyamatosan érkeznek előugró üzenetek az alkalmazás vagy a firmware frissítéseivel kapcsolatban.	Nem telepítette a szükséges alkalmazás- vagy firmware-frissítéseket.	A robotporszívó egyre jobb működésének biztosítása érdekében javasoljuk a frissítések telepítését.
A Philips HomeRun robot alkalmazás nem érhető el az országomban.	A VPN blokkolhatja a hozzáférést a megfelelő országinformációkhoz.	Kapcsolja ki a használt VPN-szolgáltatásokat.
	Előfordulhat, hogy a Google- vagy Apple-fiókja más országra van beállítva.	Módosítsa a Google- vagy Apple-fiók adatait annak az országnak megfelelően, ahol a robotot vásárolta.
A firmware-frissítés sikertelen.	A töltöttségi szint túl alacsony	A frissítés telepítéséhez a robot akkumulátorának töltöttségi szintjének 20%-nál magasabbnak kell lennie.
	A robot nincs az állomáson	A frissítés telepítésekor ügyeljen rá, hogy a robot töltődik az állomáson.
	A Wi-Fi-jel nem elég erős.	Gondoskodjon róla, hogy a robot olyan helyen legyen, ahol erős Wi-Fi-jel van.

Probléma	Lehetséges ok	Megoldás
A robot befejezte a feltérképezést, de nem látom a térképet az alkalmazásban.	A robot nem az állomásról indult, és nem oda tért vissza.	A térkép létrehozásához gondoskodnia kell róla, hogy a robot az állomásról induljon, és oda térjen vissza. Miután a térképet elmentette az alkalmazásba, a robotot állomás nélkül is használhatja.
A térképem eltűnt az alkalmazásból.	Elérte a térképek maximális számát.	A robot új térképet hoz létre, ha új környezetet ismer fel. Ha már 5 térképe van, a robot felülír egy régit. Ha azt szeretné, hogy a robot ne írjon felül egy térképet, zárolja azt az alkalmazásban. Egyszerre 3 térképet lehet zárolni.

Inhoud

Introductie	353
Productoverzicht	354
Vóór het eerste gebruik	355
Klaarmaken voor gebruik	355
Geluidssignalen	359
Hoe uw robot werkt	360
Uw robot gebruiken	364
Schoonmaken en onderhoud	366
Signalen van de gebruikersinterface en de betekenis ervan	372
De robot resetten/herstellen	374
Onderdelen vervangen	374
Garantie en ondersteuning	376
Verwijdering en recycling	376
Problemen oplossen	376

Introductie

Gefeliciteerd met uw nieuwe Philips HomeRun-robotstofzuiger met Aqua-dweilfunctie uit de Philips 3000-serie. Download en installeer de Philips HomeRun-robotapp om optimaal gebruik te kunnen maken van uw robot en al zijn geavanceerde functies. U kunt ook ondersteuningsvideo's en veelgestelde vragen vinden in de app of een bezoek brengen aan

www.philips.com/myrobot3000.

Lees het aparte boekje met veiligheidsinformatie zorgvuldig door voordat u de robot in gebruik neemt. Bewaar het boekje om het indien nodig later te kunnen raadplegen.

Productoverzicht

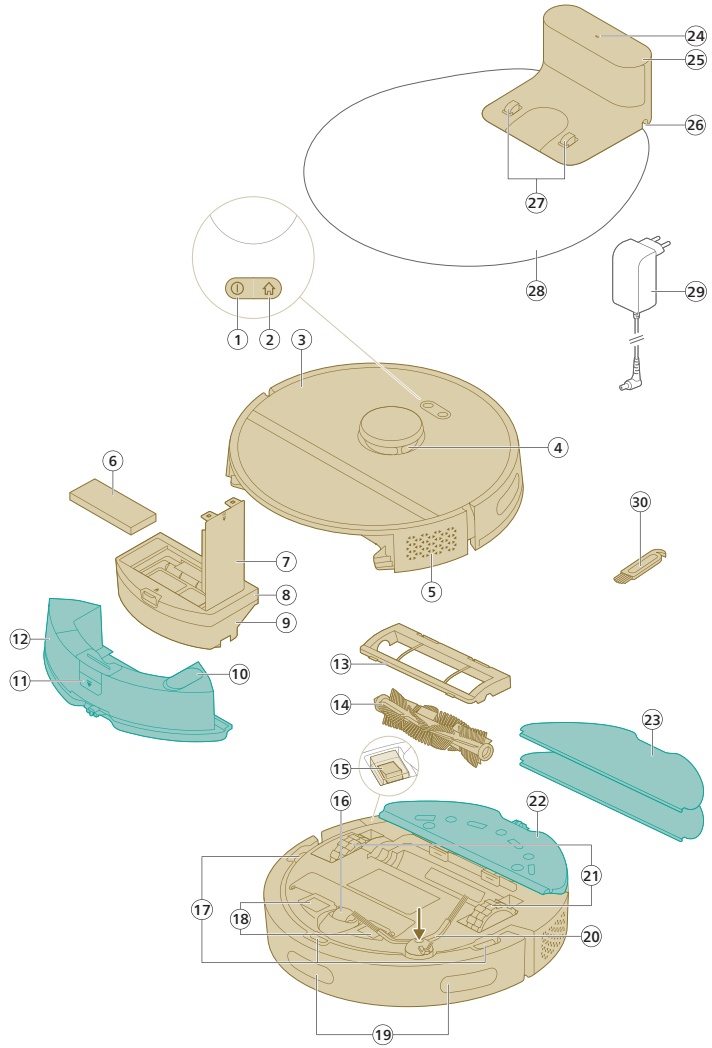

- 1 Aan/uitknop
- 2 Home-knop
- 3 Bovenklep
- 4 360° lasernavigatie (LiDAR)
- 5 Luchtuitlaat
- 6 Uitwasbaar stoffilter
- 7 Klep van het uitwasbare stoffilter
- 8 Klep voor legen stofbak
- 9 Stofbak
- 10 Waterinlaat

- 11 Ontgrendelknop van het waterreservoir
- 12 Waterreservoir
- 13 Borstelkap
- 14 Borstel
- 15 Aan/uit-schakelaar
- 16 Zwenkwiel
- 17 Anti-valsensor (3x)
- 18 Contactpunten voor opladen (robot)
- 19 Sensor om de robot terug naar het station te leiden (3x)
- 20 Zijborstel
- 21 Hoofdwielen
- 22 Dweildoekjehouder
- 23 Wasbaar dweildoekje (2x)
- 24 Indicatielampje
- 25 (Oplaad) station
- 26 Netsnoeraansluiting
- 27 Contactpunten voor opladen (station)
- 28 Placemat
- 29 Adapter
- 30 Reinigingshulpstuk voor borstel

Vóór het eerste gebruik

- 1 Haal het apparaat uit de doos en verwijder al het verpakkingsmateriaal.
- 2 Verwijder de beschermkappen.
- 3 Als u beschadigingen op de robot ziet, gaat u naar www.philips.com/support of neemt u contact op met de Klantenservice in uw land.

Klaarmaken voor gebruik

Tips voor de beste locatie voor de installatie van het station:

- Plaats het station niet in direct zonlicht of onder meubilair, om te voorkomen dat het infraroodsignaal waarmee de robot zijn weg terug naar het station kan vinden, wordt geblokkeerd.
- Plaats het station op een vlak oppervlak tegen een muur.
- Plaats het station op een gladde vloer.
- Plaats het station niet vlak bij een trap of een warmtebron (radiator).
- Plaats de robot op een plek met een goede Wi-Fi-dekking.

Installeer het station

- 1 Installeer het station rekening houdend met de benodigde afstanden.

i Opmerking: houd 0,5 meter ruimte aan de zijkanten van het station en 1,5 meter aan de voorkant.

- 2 Steek de stekker van het station in het stopcontact.
- 3 Werk de rest van het netsnoer goed weg achter het station, zodat de robot er niet overheen kan rijden.

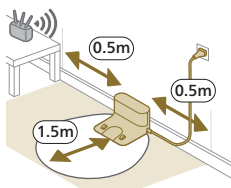

Bevestig de dweildoekjehouder en het wasbare dweildoekje

- 1 Bevestig de dweildoekjehouder aan de onderkant van het waterreservoir van de robot.

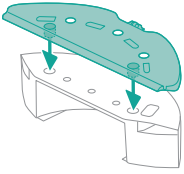

- 2 Schuif de rechte kant van het wasbare dweildoekje in de juiste sleuf van de dweildoekjehouder en plak het wasbare dweildoekje aan het klittenband op de dweildoekjehouder

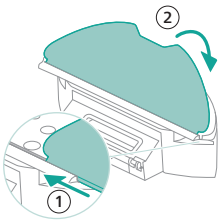

De robot opladen

- 1 Druk op de aan/uit-schakelaar onder op de robot om deze in te schakelen.
- 2 Plaats de robot in de juiste richting op de vloer voor het station.
- 3 Steek de stekker van het station in het stopcontact, als u dat nog niet had gedaan.

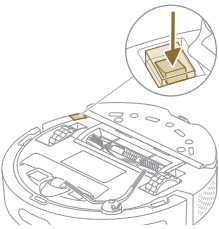

- 4 Druk op de Home-knop. De robot rijdt naar de juiste positie in het station.
- 5 Wacht tot de robot volledig is opgeladen.

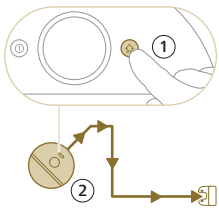

Als de accu helemaal leeg is, rijdt de robot niet zelf naar de juiste positie. Doe in dat geval het volgende:

- 1 Plaats de robot in de juiste richting op de vloer voor het station. Het waterreservoir moet van het station af zijn gericht.
- 2 Houd de contactpunten voor opladen aan de voorkant onder op de robot tegenover de contactpunten voor opladen op het station.

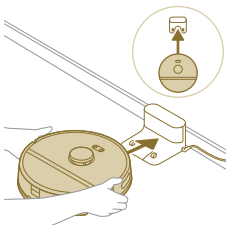

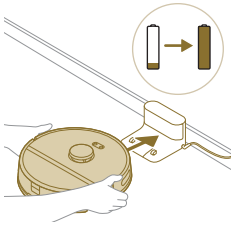

- 3 Duw de robot tegen het station zodat de oplaadcontacten van de robot contact maken met de oplaadcontacten van het station.

i Opmerking: controleer of de robot in de juiste positie staat en begint met opladen. De lampjes in de twee knoppen boven op de robot knipperen langzaam. Bij een lege accu kan het even duren voordat de robot aangeeft dat die wordt opgeladen.

- 4 Wacht tot de robot volledig is opgeladen.

i Opmerking: laad de robot volledig op voordat u deze voor de eerste keer gebruikt.

De app downloaden, uw product registreren en de Wi-Fi-verbinding instellen.

App-inhoud

U kunt de robot bedienen met de Philips HomeRun-robotapp: Met de app kunt u de robot beheren en hulp en ondersteuning krijgen:

- 1 Instructievideo 's.
- 2 Volledige gebruiksaanwijzing.
- 3 Veelgestelde vragen.
- 4 Contact opnemen met de Klantenservice.
- 5 Een plattegrond van uw huis maken.
- 6 De kamers die moeten worden schoongemaakt selecteren.
- 7 Voor elke kamer specifieke schoonmaakstanden en instellingen kiezen.
- 8 In real time de status van de schoonmaakbeurt en het accuniveau bekijken.
- 9 Waarschuwingen en meldingen ontvangen.
- 10 Een schoonmaakbeurt plannen.
- 11 De onderhoudsstatus bekijken en vervangende onderdelen zoeken.

De app downloaden

- 1 Scan de QR-code op de omslag van deze gebruiksaanwijzing of op de verpakking van de robot.

Of:

Zoek de 'Philips HomeRun-robotapp' in de Apple App Store of een Android App Store.

- 2 Download en installeer de app.
- 3 Volg de instructies in de app.



Een persoonlijke account registreren

Wanneer u een persoonlijke account registreert, kunt u:

- De robot besturen via meerdere apparaten, bijvoorbeeld een smartphone en een tablet, of meer gebruikers in het huishouden toevoegen.
- Een back-up opslaan van belangrijke gegevens, zoals schoonmaakschema's voor uw woning.

i Opmerking: Als u van telefoon verandert en u hebt geen account, verliest u alle aangepaste schoonmaakschema's.



i Belangrijk: Philips respecteert en beschermt uw privacy. Voordat u zich registreert, kunt u via een koppeling in de app onze privacykennisgeving weergeven.

De Wi-Fi-verbinding instellen

i Voordat u begint: controleer of de robot en uw mobiele apparaat een goede Wi-Fi-dekking hebben.

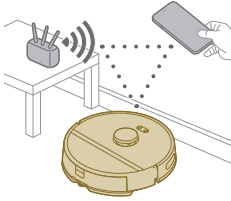

- 1 Druk op de knop 'Robot toevoegen' in de app en volg de instructies.
- 2 Koppel de robot met de wifi in de app.

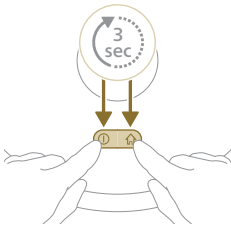

- 3 Houd de aan/uit-knop en de knop Home ten minste drie seconden tegelijkertijd ingedrukt. De lampjes in de knoppen knipperen oranje om aan te geven dat de robot in de verbingsmodus voor Wi-Fi is.
- 4 Klik op de verbingsknop als deze zichtbaar is in de app om verbinding te maken met het netwerk van de **'Philips-robot'**.

i Opmerking: Als de knop voor verbinden niet zichtbaar is in de app, verlaat u de app. en gaat u naar wifi onder 'Settings' (Instellingen) op uw mobiele apparaat. Hier kunt u het netwerk van de **'Philips-robot'** selecteren en er verbinding mee maken).



Als Wi-Fi-koppeling niet lukt:

- Controleer de Wi-Fi-verbinding.
- Controleer of u het juiste model hebt geselecteerd.
- Controleer of u het juiste wachtwoord voor het Wi-Fi-netwerk hebt ingevoerd.
- Controleer of de robot nog in de verbingsmodus voor Wi-Fi is.

i Opmerking: dit is het geval als de lampjes in de twee knoppen op de robot nog oranje knipperen.

i Opmerking: als u het probleem niet kunt oplossen, gaat u naar www.philips.com/myrobot3000 voor ondersteunende informatie en de contactgegevens van de Klantenservice.

Geluidssignalen



- U kunt de taal voor de spraakmeldingen van de robot wijzigen van Engels in uw taal. Download hiervoor de app en verbind de robot met Wi-Fi, zodat deze de nieuwe taal kan downloaden.
- De app geeft meldingen en waarschuwingen als de robot aandacht nodig heeft. Zo blijft u voortdurend op de hoogte van de actuele status, ook als de robot schoonmaakt terwijl u niet thuis bent.

De taal van de spraakmeldingen instellen

i U kunt de taal van de spraakmeldingen instellen onmiddellijk nadat de robot verbinding met wifi heeft gemaakt.

- 1 Zorg ervoor dat de robot is verbonden met de app.
- 2 De optie om de taal van de spraakmelding te veranderen is op twee plaatsen in de app beschikbaar.
 - op hetzelfde app-scherm waar u wordt gevraagd de robot een naam te geven;
 - door op de drie regels linksboven te drukken en vervolgens het tabblad 'Robot settings' (Robotinstellingen) te kiezen.
- 3 Kies hier de taal van de spraakmelding.

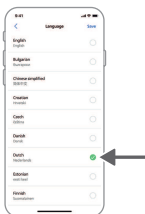

Hoe uw robot werkt

Een plattegrond maken

Hoe de woning in kaart wordt gebracht

De robot rijdt door de kamers en de lasernavigatie scant snel de kamers om een plattegrond  van de vloer te maken.



De plattegrond bewerken

In de app kunt u met de functie Plattegrond bewerken:

- Kamers bewerken (kamers samenvoegen/splitsen, kamers een naam geven), zodat u de schoonmaakkoutine van de robot per kamer kunt aanpassen.
- Beperkte ruimten instellen om op te geven waar de robot mag schoonmaken en waar niet.
- Maak een plattegrond voor elke verdieping in uw woning en sla maximaal vijf plattegronden op. Wanneer u het apparaat gebruikt, genereert het een nieuwe plattegrond in een nieuwe omgeving. Als u plattegronden hebt die u vaak gebruikt en niet per ongeluk wilt overschrijven, kunt u maximaal 3 plattegronden vergrendelen.

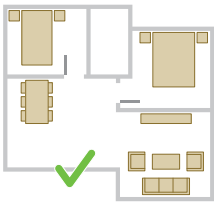

De kamer klaarmaken voor het in kaart brengen

Zorg voordat u het in kaart brengen begint dat u:

- Het gebied opruimt.
- Meubilair op de juiste plek zet.
- Losse en kleine obstakels opbergt.

i Opmerking: dit is belangrijk om te voorkomen dat de obstakels in de plattegrond worden opgenomen.

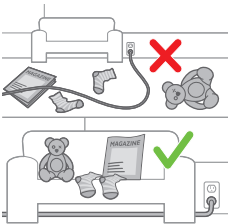

- Open alle binnendeuren en sluit de deuren naar buiten.

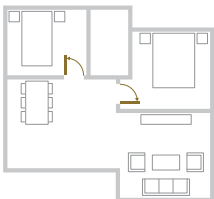

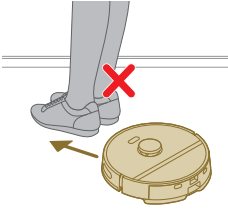

i Belangrijk: voorkom dat de robot tijdens gebruik wordt geblokkeerd.

Een plattegrond maken



i Belangrijk: tijdens het in kaart brengen zal de robot niet schoonmaken.

i Belangrijk: wanneer u een plattegrond van een verdieping wilt maken, is het uiterst belangrijk dat het station zich op de betreffende verdieping bevindt, omdat de robot zich in het station moet bevinden wanneer u het in kaart brengen start en beëindigt. Als u een plattegrond van de tweede verdieping wilt maken, moet u het station tijdens het in kaart op de tweede verdieping plaatsen. Daarna kan de robot de plattegrond van deze verdieping gebruiken, ook als het station op een andere verdieping staat.

Met beperkte reinigingszones instellen waar de robot niet moet schoonmaken

U kunt in de app beperkte ruimten instellen om aan te geven waar de robot mag schoonmaken en waar niet.

Virtuele muur en verboden zone

Maak virtuele muren  en verboden zones  voor gebieden waar de robot niet mag komen. U kunt bijvoorbeeld virtuele muren of verboden zones maken om:

- Breekbare voorwerpen te beschermen. De robot kan geen kleine obstakels zoals schoenen, speelgoed of kabels detecteren, noch kan hij glanzende, transparante (bijv. glas) of donkere obstakels of oppervlakken detecteren.
- Te voorkomen dat de robot tijdens het schoonmaken klem komt te zitten.



i Opmerking: de robot kan vastlopen in hoogpolig tapijt, vloerbedekking met rafelranden of zeer lichte kledjes, zoals in de badkamer. De robot kan ook geen snoeren op de vloer detecteren.

- De robot te beschermen.

i Opmerking: de robot mag niet in de buurt van vloeistoffen en natte gebieden komen, zoals drinkwaterbakjes van huisdieren of onderzetschoteltjes voor planten.

i Belangrijk: gebruik virtuele muren en verboden zones niet om te beschermen tegen gevaarlijke situaties.

i Belangrijk: virtuele muren en verboden zones mogen de robot niet belemmeren om terug te keren naar het station.



Droge zone

Stel droge zones  in om te voorkomen dat de robot kleden of tapijt dweilt.

i Opmerking: De robot vermijdt de droge zones wanneer de dweildoekhouder is bevestigd. De robot vermijdt de droge zones wanneer de dweildoekhouder is bevestigd.

Hoe uw robot schoonmaakt

U kunt de volgende schoonmaakroutines selecteren in de app:

Routine	Beschrijving
Automatische reiniging	Automatische reiniging is bedoeld voor de normale dagelijkse schoonmaakbeurten. De robot maakt elke kamer schoon volgens de instellingen die u hebt opgegeven en opgeslagen in het schoonmaakschema. Als de omgeving niet wordt herkend, brengt de robot de omgeving in kaart en zuigt die tegelijkertijd de vloer (in dit geval dweilt de robot niet). Als de robot klaar is, keert die terug naar het station.
Individuele reiniging	<p>Individuele reiniging kunt u gebruiken als u de robot in een uniek, specifiek geval wilt laten schoonmaken. U kunt de schoonmaakroutine van de robot naar wens aanpassen. U kunt de volgende drie opties instellen:</p> <ul style="list-style-type: none"> - Kamer: de robot reinigt een of meer kamers in de volgorde die u opgeeft. - Zone: de robot reinigt een zone in een kamer die u opgeeft. - Lokaal: de robot maakt een vierkant stuk van 1,5 x 1,5 meter schoon op een specifieke plek in uw huis. <p>i Opmerking: voor lokale reiniging plaatst u de robot midden in het vierkant dat de robot moet schoonmaken.</p> <p>Als u een van deze opties hebt geselecteerd, kunt u een schoonmaakstand selecteren en verdere reinigingsvoorkeuren en geavanceerde instellingen opgeven.</p>

Schoonmaakvoorkeuren, geavanceerde instellingen en schoonmaakvolgorde instellen

In de app kunt u voor elke kamer vijf verschillende schoonmaakstanden selecteren. Dit zijn standaardstanden die voor de meeste situaties geschikt zijn. U kunt de geselecteerde schoonmaakstand aanpassen door uw reinigingsvoorkeuren en geavanceerde instellingen verder af te stemmen.

Schoonmaakstanden

Modus	Beschrijving
Zuigen & dweilen	De robot zuigt en dweilt tegelijk de vloer. Deze stand is bedoeld voor het automatisch reinigen van gladde vloeren. ⚠ BELANGRIJK: voor het dweilen van kwetsbare gladde vloeren, zoals parket, stelt u het waterniveau in de app in op het laagste niveau.
Zuigen	De robot zuigt alleen de vloer. Deze stand kunt u gebruiken voor gebieden die niet mogen worden gedweild.
Stil	De robot reinigt met minimaal geluid. De zuigkracht wordt verlaagd en de spraakmeldingen zijn gedempt.
Intensief	De robot zuigt en dweilt tegelijk de vloer, op vol vermogen. Deze stand is bedoeld voor grondig reinigen van kleine gebieden. We raden af om deze stand te gebruiken voor grote gebieden. De robot gaat vijf keer door het gebied, dus de schoonmaaktijd en het accugebruik zullen aanzienlijk toenemen.
Individueel	Voor deze stand kunt u alle instellingen helemaal zelf instellen.

Schoonmaakvoorkeuren

Voor elke schoonmaakstand kunt u de volgende schoonmaakvoorkeuren verfijnen:

Instelling	Beschrijving
Zuigkracht 	Wijzig de zuigkracht: <ul style="list-style-type: none"> - Eco: voor efficiënt reinigen met een laag energieverbruik en een laag geluidsniveau. - Normaal: voor automatische reiniging en effectief verwijderen van fijn stof op gladde vloeren met een optimale balans tussen kracht en efficiëntie. - Hoog: voor een grondige reiniging van grote vloeroppervlakken. Hiermee kan de robot een groter gebied reinigen op één acculading dan in de max-stand. - Max: ideaal voor het verwijderen van grover vuil, zoals kruimels. De grote zuigkracht verwijdert kleine stofdeeltjes die dieper in tapijt en kieren zitten.

Instelling	Beschrijving
Waterdosering 	<p>Bepaal hoeveel water uit de waterpomp voor waterdosering naar de dweil gaat.</p> <p>⚠ BELANGRIJK: Voeg geen heet water of schoonmaakmiddelen aan het waterreservoir toe.</p> <ul style="list-style-type: none"> - Geen: schakel de waterdosering uit voor onbehandelde houten vloeren en tapijt. - Laag: voor het dweilen van een kwetsbare vloer, zoals een parketvloer. De combinatie van stofzuigen en dweilen verwijdert fijn stof beter dan alleen stofzuigen. - Gemiddeld: de beste optie voor regelmatig zuigen en dweilen. De dweil verwijdert oppervlakkig vuil en bacteriën om de woning schoon en gezond te houden. - Hoog: voor een vlekkeloos schone woning. Voor een intensieve schoonmaakbeurt raden we aan deze instelling te combineren met 2 of 5 herhalingen van de schoonmaakroute.
Herhaling van schoonmaakroute	<p>Geef het aantal reinigingsronden op. Eén keer is voldoende voor een normale schoonmaakbeurt. Voor een intensieve schoonmaakbeurt kunt u de robot programmeren om 2 of 5 keer door een gebied te gaan. We raden aan deze optie alleen te selecteren voor specifieke reinigingsgebieden, omdat u de schoonmaakduur hiermee verlengt.</p>

Geavanceerde instellingen

Voor elke schoonmaakstand kunt u de volgende geavanceerde instellingen opgeven:

Instelling	Beschrijving
Tapijtturbo 	<p>Schakel de tapijtturbo in of uit. De robot verhoogt automatisch de zuigkracht wanneer die op tapijt of een kleed komt. We raden aan deze instelling in te schakelen:</p>

Uw robot gebruiken

Vorbereiden voor een schoonmaakbeurt

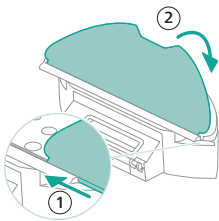

- Voordat u de robot start voor de schoonmaakbeurt:
- Bevestig het wasbare dweildoekje aan de dweildoekjehouder.

⚠ BELANGRIJK: u kunt de dweildoekjehouder verwijderen. Wanneer u echter de robot gebruikt met de dweildoekjehouder, moet u altijd een wasbaar dweildoekje aan de dweildoekjehouder hebben bevestigd, ook als u de robot alleen voor stofzuigen gebruikt. Hiermee wordt voorkomen dat de vloer en de dweilhouder beschadigd raken tijdens gebruik.

- Haal alle kabels, draden, snoeren en losse voorwerpen zoals schoenen en speelgoed van de vloer om te voorkomen dat de robot hierin vast komt te zitten.
- Open alle deuren in huis.
- Maak de dweil vooraf vochtig voor een optimaal resultaat.

Start het eerste schoonmaakprogramma met de app

Starten

1 Open de app.

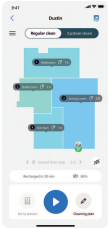

2 Selecteer het schoonmaakprogramma: Automatische reiniging of Individuele reiniging.

3 Druk op het pictogram voor starten.



i Opmerking: Als het accuniveau te laag is, kan het schoonmaken niet worden gestart. Wacht tot de robot voldoende is opgeladen voordat u een schoonmaakbeurt start.

Stoppen

1 Druk op het pictogram voor pauze in de app. De robot stopt.

2 Druk nogmaals op het pictogram voor starten. De robot gaat verder.

3 Druk op het pictogram voor Home en opladen. De robot gaat terug naar het station.

De robot gebruiken zonder de app.

i Opmerking: Voor een optimale ervaring raden we aan de app te gebruiken.

Wanneer u de app niet wilt gebruiken, kunt u de robot handmatig besturen met de twee knoppen op de robot:

- Aan/uitknop
 - Houd de knop lang (3 sec.) ingedrukt om de robot in of uit te schakelen.
 - Druk de knop kort in om het schoonmaken te starten of te pauzeren. Druk nogmaals om de schoonmaakbeurt te hervatten.
- Home-knop
 - Kort indrukken (wanneer de robot niet bezig is): de robot gaat terug naar het station en wordt opgeladen.
 - Kort indrukken tijdens een schoonmaakbeurt: de robot stopt met schoonmaken. Nogmaals kort indrukken: de robot gaat terug naar het station om te worden opgeladen.
 - Kort indrukken wanneer de robot terugrijdt naar het station: de robot pauzeert bij het terugkeren naar het station. Druk nogmaals om de robot terug te laten rijden naar het station.

Wanneer u de robot handmatig bedient, zal deze stofzuigen en dweilen. Als het waterreservoir leeg is, zal de robot niet dweilen.

Het schoonmaakpatroon van de robot

De robot maakt de woning volgens een vaste structuur schoon. Hij maakt de woning kamer voor kamer schoon en begint altijd met de randen van de kamer voordat die de rest van het oppervlak doet.

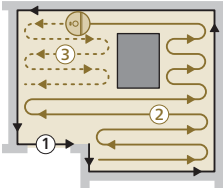

Terugkeren naar het station

Als de robot klaar is met de schoonmaakbeurt, keert deze automatisch terug naar het station om te worden opgeladen.

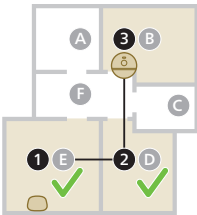

Automatisch opnieuw opladen en hervatten



Wanneer de accu leeg raakt (< 20%) tijdens het schoonmaken, keert de robot automatisch terug naar het station om te worden opgeladen. Wanneer de accu weer is opgeladen, gaat de robot verder waar hij was gebleven.

Schoonmaken en onderhoud

Wanneer onderhoud uitvoeren

Item	Reinigen	Vervanging
Wasbaar dweildoekje	Na elk gebruik	3-6 maanden
Borstel	Maandelijks	6-12 maanden
Uitwasbaar stoffilter	Maandelijks	3-6 maanden
Zijborstel	Maandelijks	6-12 maanden
Hoofdwielen en universeel wiel	Maandelijks	-

Sensor voor 360° lasernavigatie (LiDAR)	Maandelijks	-
Sensoren: - IR-ontvanger - IR-zender voor communicatie met het station - Anti-valsensor (3x)	Maandelijks	-
Contactpunten voor opladen van robot en station	Maandelijks	-
Sensoren om de plaatsing van de stofbak en het waterreservoir te detecteren	6 maanden	-
Stofbak	Leeg de stofbak na elk gebruik.	

Het dweildoekje en de stofbak schoonmaken

Het wasbare dweildoekje reinigen

- 1 Trek het wasbare dweildoekje los van het klittenband en schuif de rechte kant van de dweildoekje uit de sleuf.

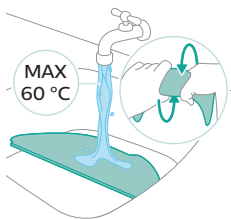
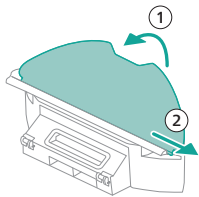

- 2 Spoel het wasbare dweildoekje uit met water of was het in de wasmachine.

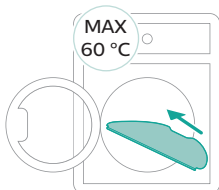

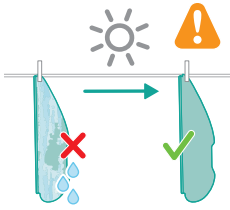

3 Laat het wasbare dweildoekje drogen aan de lucht.

i Opmerking: Laat het wasbare dweildoekje niet op een andere manier drogen.

De stofbak reinigen

1 Trek de stofbak uit het waterreservoir.

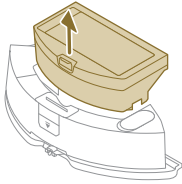

2 Open de klep van de stofbak en schud het vuil uit de stofbak.

i Opmerking: Verwar de klep voor het legen van de stofbak niet met het deksel van het uitwasbare filter.

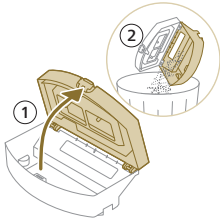

3 Open het deksel van het uitwasbare filter en pak het wasbare luchtfilter eruit.

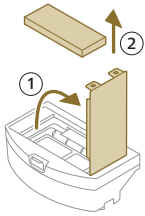

4 Spoel het uitwasbare filter uit met water en laat het aan de lucht drogen.

i Opmerking: gebruik geen schoonmaakmiddel.

i Opmerking: Laat het uitwasbare filter niet op een andere manier drogen.

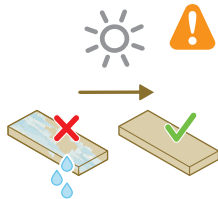

5 Houd het uitwasbare filter tegen de filterklem op de stofbak en duw het naar binnen.

6 Druk het uitwasbare stoffilter omlaag.

7 Sluit het deksel van het uitwasbare filter.

- 8 Schuif de stofbak weer in het waterreservoir.

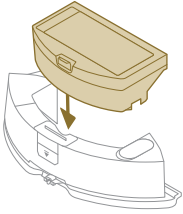

Het waterreservoir schoonmaken

- 1 Druk de ontgrendelknop van het waterreservoir in.
- 2 Trek het waterreservoir uit de robot.

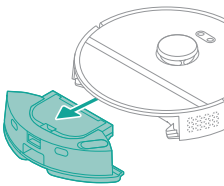

- 3 Neem de stofbak van het waterreservoir.

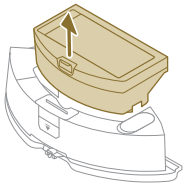

- 4 Spoel het waterreservoir met vers kraanwater.
- 5 Maak de buitenkant van het waterreservoir droog met een doek.

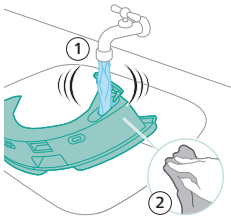

i Opmerking: gebruik geen schoonmaakmiddel.

⚠ BELANGRIJK: was het waterreservoir niet in de vaatwasser.

- 6 Houd de afsluitdop van het waterreservoir open en laat de binnenkant van het waterreservoir aan de lucht drogen.

i Opmerking: Maak het waterreservoir niet op een andere manier droog.

- 7 Plaats de stofbak terug in het waterreservoir.

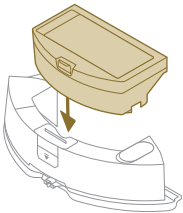

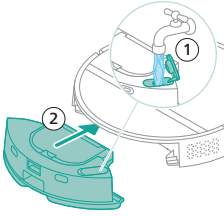

8 Verwijder het waterreservoir van de waterinlaat. Plaats het waterreservoir op de juiste plaats.

i Opmerking: Controleer of de buitenkant van het waterreservoir droog is.

i Opmerking: gebruik geen schoonmaakmiddel.

De borstel schoonmaken

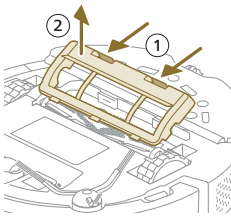

- 1 Zet de robot ondersteboven op een vlak en stabiel oppervlak.
- 2 Druk de ontgrendelingsknoppen van de borstelkap tegelijk in.
- 3 Til de borstelkap op en verwijder deze.

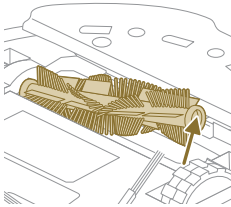

- 4 Trek de borstel eruit.
- 5 Gebruik het reinigingshulpstuk om de haren door te snijden.

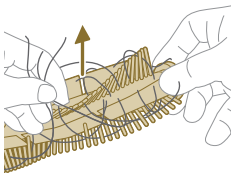

6 Verwijder haren en vuil van de borstel.

i Tip: Gebruik het borsteluiteinde van het reinigingshulpstuk om het vuil van de borstel te verwijderen.

7 Als u de dop aan het uiteinde van de hoofdborstel hebt verwijderd, duwt u deze terug.

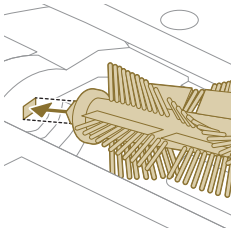

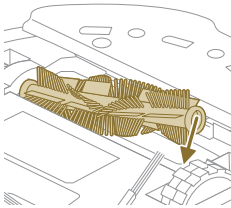

- 8 Plaats de borstel op de juiste plaats terug. Match de vierkante pen met het vierkante gat en steek de borstel in positie.

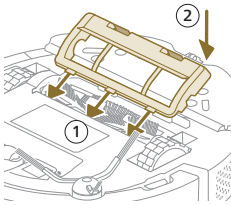

- 9 Plaats de lipjes van de borstelkap in de juiste uitsparingen.
10 Duw de borstelkap naar binnen.

De zijborstel schoonmaken

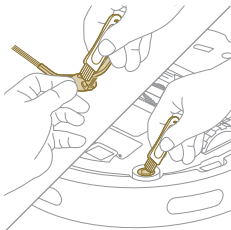

- 1 Zet de robot ondersteboven op een vlak en stabiel oppervlak.
- 2 Verwijder de zijborstel.
- 3 Gebruik een borstel met zachte borstelharen (zoals een tandenborstel) om stof of pluïesjes van de zijborstel en de robot te verwijderen.

 Tip: U kunt het borsteluiteinde van het reinigingshulpstuk gebruiken om stof of pluïesjes van de zijborstel en de robot te verwijderen.

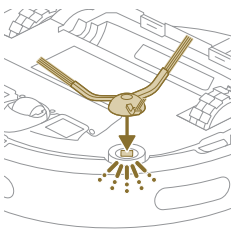

- 4 Klik hiervoor de zijborstel in de juiste positie aan de onderkant van de robot vast.

De hoofdwielen en het zwenkwiel schoonmaken

- 1 Zet de robot ondersteboven op een vlak en stabiel oppervlak.

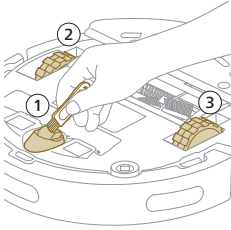

2 Gebruik een borstel met zachte borstelharen (zoals een tandenborstel) om stof of pluusjes van het zwenkwiel en de hoofdwielen te verwijderen.

⚠ u kunt het borsteluiteinde van het reinigingshulpstuk gebruiken om stof of pluusjes van de wielen te verwijderen.

De sensoren, de contactpunten en het IR-signaalvenster reinigen

Om goede reinigingsprestaties te behouden, moet u de sensor, de contactpunten en het IR-signaalvenster van tijd tot tijd schoonmaken.

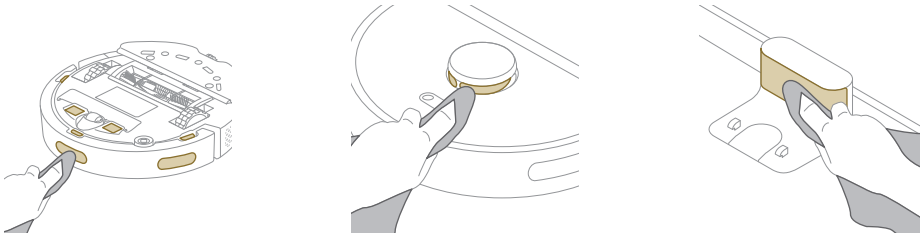

- 1 Haal de stekker van het station uit het stopcontact.
- 2 Gebruik een zachte droge doek. Maak de doek zo nodig licht vochtig.
- 3 Maak de onderdelen schoon.

i Opmerking: gebruik geen schoonmaakmiddel.

- 4 Droog de onderdelen en oppervlakken met een droge doek.

i Opmerking: Maak de onderdelen niet op een andere manier droog.

Langdurige opslag

- 1 Laad de accu op tot deze vol is.
- 2 Berg de robot niet op bij een temperatuur boven 35 °C of onder 8 °C.

Signalen van de gebruikersinterface en de betekenis ervan

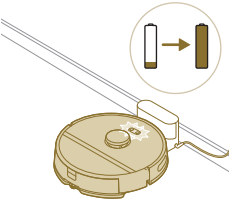
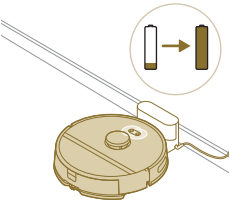
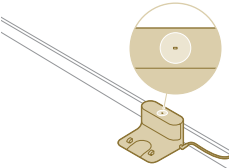
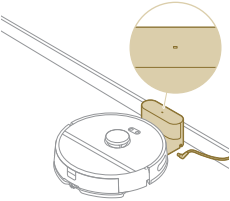
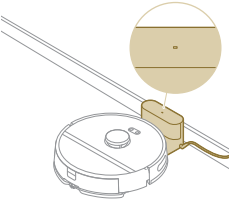
Signaal	Beschrijving van signaal	Betekenis van signaal
	De lampjes in de twee knoppen op de robot knipperen langzaam.	De robot wordt opgeladen.
	De lampjes in de twee knoppen bovenop de robot knipperen continu.	De robot is volledig opgeladen.
	Het indicatielampje op het station brandt continu groen.	Het station is aangesloten, maar de robot niet.
	Het indicatielampje op het station gaat uit.	Het station is en de robot zijn niet aangesloten.
	Het indicatielampje op het station gaat uit.	Het station en de robot zijn aangesloten.

Signaal	Beschrijving van signaal	Betekenis van signaal
	De lampjes in de twee knoppen op de robot knipperen oranje.	De robot bevindt zich in de verbindingsmodus voor wifi.
	De lampjes van de robot gaan uit.	De robot bevindt zich in de slaapmodus. De robot gaat in de slaapstand staan als hij niet is teruggekeerd naar het station. Druk 3 seconden of langer op de aan/uit-knop om de robot wakker te maken. Stuur hem dan naar het station via de app of door op de homeknop te drukken.

De robot resetten/herstellen

U kunt de robot resetten/herstellen door zowel de home- als de aan/uit-knoppen bovenop de robot 15 seconden ingedrukt te houden.

i Opmerking: Na het resetten/herstellen van de robot moet de robot opnieuw verbinding maken met de app en zijn de relevante instellingen in de app verwijderd.

Onderdelen vervangen

Accessoires bestellen

Ga voor accessoires of reserveonderdelen naar www.philips.com/myrobot3000 of neem contact op met uw Philips-dealer. U kunt ook contact opnemen met de Philips Klantenservice in uw land (zie de meegeleverde internationale garantieverklaring voor contactgegevens).

Vervangingsonderdelen:

XV1430 Vervangende wasbare dweildoekjes



XV1433

Onderhoudsset met
2 filters, 1 borstel en
1 zijborstel.

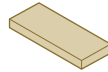

De oplaadbare accu verwijderen

Volg de onderstaande instructies om de oplaadbare accu te verwijderen. U kunt de robot ook naar een servicecentrum van Philips brengen om de accu te laten verwijderen. Neem contact op met de Philips Klantenservice in uw land voor het adres van een servicecentrum bij u in de buurt.

Neem de benodigde voorzorgsmaatregelen wanneer u gereedschap gebruikt om het product te openen en wanneer u de accu verwijdert.

Waarschuwing: Zorg ervoor dat het product niet op het station is aangesloten en dat de accu helemaal leeg is voordat u de accu verwijdert.

- 1 Start de robot op een plaats ergens in de kamer en niet vanuit het robotstation.
- 2 Laat de robot werken tot de accu leeg is om ervoor te zorgen dat de accu volledig leeg is voordat u deze verwijdert en inlevert.

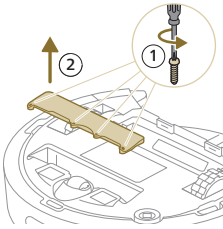

3 Draai de schroeven van het deksel van het accucompartiment los en verwijder het deksel.

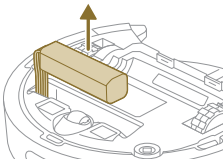

4 Til de oplaadbare accu uit het accucompartiment en koppel hem los door op het kleine klemmetje op de accuaansluiting te drukken zodat de accuaansluiting loskomt.

5 Breng de robot en de accu naar een inzamelpunt voor elektrisch en elektronisch afval.

Garantie en ondersteuning

Hebt u informatie of ondersteuning nodig, ga dan naar www.philips.com/support of lees de internationale garantieverklaring.

Uw robotstofzuiger is met de grootste zorg ontworpen en ontwikkeld. Als de robot onverhoopt toch moeten worden gerepareerd, dan zorgt het Consumer Care Centre in uw land dat de benodigde reparatie zo snel mogelijk en met zo min mogelijk ongemak wordt uitgevoerd. Als er geen Consumer Care Centre in uw land is, ga dan naar uw Philips-dealer.

Verwijdering en recycling

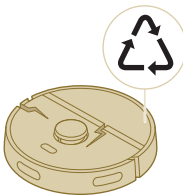

Gooi de robot niet weg met het gewone huisvuil. Breng het naar een recyclingbedrijf voor elektrische apparatuur.

Problemen oplossen

In dit hoofdstuk worden in het kort de meest voorkomende problemen behandeld die zich kunnen voordoen tijdens het gebruik van het apparaat. Als u het probleem niet kunt oplossen met onderstaande informatie, ga dan naar de Philips HomeRun-robotapp of bezoek www.philips.com/myrobot3000, waar u

ook ondersteuningsvideo's en veelgestelde vragen kunt vinden. U kunt ook contact opnemen met de Klantenservice in uw land.

Probleem	Mogelijke oorzaak	Oplossing
De robot wordt niet ingeschakeld.	De accu is bijna leeg.	Laad de robot op het station op vóór gebruik.
	De omgevingstemperatuur is te hoog of te laag.	Gebruik de robot bij een temperatuur tussen 8 °C en 35 °C.
De robot kan niet met de app worden gekoppeld.	De robot bevindt zich niet meer in koppelingsmodus.	Zet de robot weer in de koppelingsmodus door de Home-knop en de aan/uit-knop tegelijkertijd ingedrukt te houden (de lampjes knipperen oranje).
	De Wi-Fi-verbinding (signaal) werkt niet goed.	Plaats de robot in een gebied met een goed Wi-Fi-signaal.
	Verkeerd Wi-Fi-netwerk geselecteerd.	Zorg ervoor dat u het juiste Wi-Fi-netwerk selecteert.
	Verkeerd wachtwoord gebruikt.	Zorg ervoor dat u het juiste Wi-Fi-wachtwoord gebruikt.
	Er is een verkeerd robotmodel geselecteerd in de app.	Zorg ervoor dat u het juiste robotmodel selecteert.
	Verkeerde app gedownload	Gebruik altijd de app die u hebt gedownload via de QR-code in de snelstartgids.
De verbinding tussen de app en de robot is verbroken.	De robot is buiten bereik van het Wi-Fi signaal.	Wacht tot de robot is teruggeden naar een gebied met een goed Wi-Fi-signaal.
	De robot bevindt zich in de slaapmodus.	De robot gaat in de slaapstand staan als hij niet is teruggekeerd naar het station. Druk 3 seconden of langer op de aan/uit-knop om de robot wakker te maken. Stuur hem dan naar het station via de app of door op de homeknop te drukken.
	Het Wi-Fi-wachtwoord is gewijzigd.	Wanneer de Wi-Fi-gegevens zijn gewijzigd: voeg de robot weer toe aan de app.
	De naam van het Wi-Fi-netwerk is gewijzigd.	Wanneer de Wi-Fi-gegevens zijn gewijzigd: voeg de robot weer toe aan de app.
	De app-account is gewijzigd.	Als de accountgegevens zijn gewijzigd, moet u robot opnieuw toevoegen aan de app.
De e-mail met de verificatiecode is niet ontvangen.	Het kan een minuut duren voordat de e-mail met de verificatiecode wordt ontvangen.	Wacht meer dan een minuut op de e-mail.
	De e-mail is niet verzonden.	Klik op de knop 'Resend' (Opnieuw verzenden).

Probleem	Mogelijke oorzaak	Oplossing
	De e-mail kan in de map 'spam' of 'junk' terecht zijn gekomen.	Controleer de 'spam'- of 'junk'-map. (Het e-mailadres van de afzender begint met: HomeRun_noreply@).
	Er is een verkeerd e-mailadres gebruikt.	Controleer of u het juiste e-mailadres hebt gebruikt.
	De telefoon of computer heeft geen goede internetverbinding om de e-mail te ontvangen.	Zorg ervoor dat de telefoon of computer een goede internetverbinding heeft.
De robot kan het station niet vinden.	Het station is verplaatst tijdens een schoonmaakbeurt.	Plaats het station terug op dezelfde plaats als vóór de schoonmaakronde.
	Het station is niet aangesloten op de stroomvoorziening.	Steek de stekker van het station in het stopcontact.
	De sensoren op de robot en/of het station zijn vuil.	Maak alle sensoren van de robot en het station schoon.
	Een verboden zone is te dicht bij het station geplaatst	Sla geen verboden zones op die zich te dicht bij het station bevinden.
	Het station is geplaatst op een plek met zeer helder licht.	Plaats het station niet op een plaats met zeer helder licht (zoals direct zonlicht). Dit kan het infraroodsignaal verstoren.
De robot duwt het station weg.	Het station staat niet dicht bij een muur.	Plaats het station met de achterkant naar de muur gericht.
	De sensoren op de robot en/of het station zijn vuil.	Maak alle sensoren van de robot en het station schoon.
	Er is niet genoeg ruimte rondom het station (0,5 meter aan de zijkanten en 1,5 m aan de voorkant).	Zorg ervoor dat het station voldoende ruimte heeft.
De robot maakt niet goed schoon.	De stofbak van de robot is vol.	Maak de stofbak van de robot leeg.
	Het waterreservoir is leeg.	Vul op tijd het waterreservoir.
	Er zitten obstakels vast in de borstels.	Verwijder alle obstakels van de borstels.
	Het filter is niet schoongemaakt.	Maak het filter regelmatig schoon.
	Het filter is niet of niet correct teruggeplaatst.	Plaats het filter op de juiste manier terug.
	Het wasbare dweildoekje moet worden vervangen.	Vervang het wasbare dweildoekje (XV1430). Koop een nieuw wasbaar dweildoekje (XV1430) via de app of op www.philips.com/myrobot3000

Probleem	Mogelijke oorzaak	Oplossing
De robot gebruikt geen of weinig water tijdens het dweilen.	Het waterniveau is te laag ingesteld.	Stel het waterniveau in de app hoger in.
Er komt te veel water uit het wasbare dweildoekje / de robot maakt de vloer te nat.	Het waterniveau is te hoog ingesteld.	Stel het waterniveau in de app lager in. ⚠ BELANGRIJK: voor het dweilen van kwetsbare gladde vloeren, zoals parket, stelt u het waterniveau in de app in op het laagste niveau.
Robot mist schoon te maken gebieden / de robot maakt niet het hele gebied schoon / de robot begint bepaalde plekken te missen	De sensoren van de robot zijn vuil geworden.	Maak de sensoren van de robot schoon met een droge doek.
	De robot werkt op gladde gepolijste vloeren.	Zorg ervoor dat de vloer droog is voordat de robot begint met schoonmaken.
	De robot kan bepaalde gebieden, die worden geblokkeerd door meubilair of barrières, niet bereiken.	Ruim de schoon te maken ruimte op door meubels en kleine voorwerpen op hun vaste plaats te zetten.
	Het schoon te maken gebied is niet opgeruimd.	Verwijder kleine voorwerpen van de vloer en ruim het schoonmaakgebied op voordat de robot begint met schoonmaken.
	De robot houdt een veiligheidsmarge aan in de afstand tot verboden zones en droge zones, en dit kan ervoor zorgen dat de robot niet in een bepaald gebied komt.	Maak de verboden zone of droge zone in de app iets kleiner.
De robot heeft zichzelf geblokkeerd door een snoer op te eten.	Er liggen snoeren op de vloer die de robot niet kan detecteren.	Stop de robot en verwijder de borstelkap. Neem de borstel weg en controleer of er iets vastzit in de zijborstel: verwijder de zijborstel, neem de kabel weg, bevestig de zijborstel opnieuw. Verwijder alle kabels van de vloer voordat u begint met schoonmaken.
De robot valt van de trap.	De anti-valsensoren aan de onderkant van de robot zijn vuil.	Maak de anti-valsensoren aan de onderkant van de robot schoon.
	Op de bovenste trede van de trap zijn voorwerpen geplaatst die door de robot worden gedetecteerd en daarom denkt de robot daar veilig te kunnen rijden.	Verwijder de voorwerpen van de bovenste trede van de trap.

Probleem	Mogelijke oorzaak	Oplossing
De robot laadt niet snel op en ontladst niet snel.	De robot is opgeslagen in een te warme of te koude ruimte.	Laad de robot op en bewaar deze bij een temperatuur tussen 8 °C en 35 °C.
Er is schuimvorming in het waterreservoir en de robot maakt vreemde bewegingen.	Er is wasmiddel toegevoegd aan het waterreservoir, waardoor de robot glad is.	Voeg nooit een schoonmaakmiddel toe aan het waterreservoir. Maak de robot en de wielen schoon, inclusief een grondige spoeling van het waterreservoir.
De robot maakt een abnormaal geluid.	Het filter is niet of niet correct teruggeplaatst.	Controleer of het filter correct is teruggeplaatst.
De borstels draaien niet meer.	Er zitten haren vast in de borstel.	Verwijder de haren met het bij de robot geleverde reinigingshulpstuk voor de borstel.
	Er zitten andere obstakels vast in de borstels.	Verwijder alle andere obstakels van de borstels.
	De borstel is niet goed teruggeplaatst.	Verwijder de borstel en plaats deze weer terug. Wanneer de borstel niet goed is teruggeplaatst: plaats de vierkante aandrijf-as weer correct in het vierkante gat.
De zijborstel raakt vervormd.	Mogelijk is er iets vast komen te zitten in de zijborstel.	Leg de borstel even in heet water en laat hem drogen. Koop een nieuwe zijborstel via de app of op www.philips.com/myrobot3000
De robot rijdt niet op een zwarte vloer.	De robot denkt dat een pikzwarte vloer valgevaar oplevert; de valdetectie is geactiveerd.	Zorg ervoor dat er licht brandt in de kamer met de pikzwarte vloer.
		Maak de anti-valsensor aan de onderkant van de robot schoon.
Er is een schema ingesteld, maar de robot begint niet met schoonmaken volgens het schema.	Mogelijk is de functie 'niet storen' geactiveerd.	Controleer in de app of de functie 'niet storen' tegelijk met het schema is ingeschakeld.
	De robot bevindt zich in de slaapmodus.	Zorg ervoor dat de robot wordt opgeladen in het station. De robot gaat in de slaapstand staan als hij niet is teruggekeerd naar het station. Druk 3 seconden of langer op de aan/uit-knop om de robot wakker te maken. Stuur hem dan naar het station via de app of door op de homeknop te drukken.
	In de app is de verkeerde tijdzone geselecteerd.	U kunt de tijdzone in de app wijzigen in 'My account' (Mijn account) onder 'Profiel' (Profiel).

Probleem	Mogelijke oorzaak	Oplossing
	De verbinding tussen de robot en het Wi-Fi-netwerk is verbroken.	Controleer of het Wi-Fi-netwerk werkt.
	De accu van de robot is leeg.	Zorg ervoor dat het station is aangesloten op de stroomvoorziening.
Aanmelden bij de account van de robotapp is niet mogelijk.	Het e-mailadres is gewijzigd.	Maak een nieuwe app-account als het e-mailadres is gewijzigd.
	Het wachtwoord is onjuist.	Voer het juiste wachtwoord in.
		Als u het wachtwoord niet meer weet, klik dan op 'forgot password' (wachtwoord vergeten) en volg de stappen.
	Er is een onjuiste landstreek geselecteerd.	Selecteer de juiste landstreek in de app.
Er worden steeds pop-upberichten over de app- of firmware-updates ontvangen.	De app-updates of firmware-updates zijn niet geïnstalleerd.	Vanwege de voortdurende verbetering van de robot raden wij aan alle updates te installeren.
De app Philips HomeRun robot is niet beschikbaar in mijn land.	VPN blokkeert mogelijk de toegang tot de juiste landinformatie.	Schakel elke VPN-service uit die u gebruikt.
	Google- of Apple-account kan zijn ingesteld op een ander land.	Wijzig de Google- of Apple-accountgegevens zodat deze overeenkomen met het land waarin u de robot hebt gekocht.
De firmware-update mislukt.	Het accuniveau is te laag	Het accuniveau van de robot moet meer dan 20% zijn om een update te kunnen installeren.
	De robot is niet op het station.	Zorg ervoor dat de robot wordt opgeladen in het station als u de update installeert.
	De wifi-verbinding werkt niet goed genoeg.	Zorg ervoor dat de robot zich op een plek met sterke wifi bevindt
De robot is klaar met mappen, maar ik zie geen kaart in de app.	De robot startte en finishte niet op het station.	Om een kaart te maken, moet u ervoor zorgen dat de robot begint en eindigt op het station. Zodra de kaart is opgeslagen in de app, kunt u de robot zonder station gebruiken.

Probleem	Mogelijke oorzaak	Oplossing
Mijn kaart is verloren gegaan uit de app.	Het maximaantal kaarten was bereikt.	De robot maakt een nieuwe kaart wanneer hij een nieuwe omgeving herkent. Als je al 5 kaarten hebt, zal de robot een oude overschrijven. Als u er zeker van wilt zijn dat de robot een kaart niet overschrijft, vergrendelt u deze in de app. U kunt slechts 3 kaarten tegelijk vergrendelen.

Innhold

Innledning	383
Produktoversikt	384
Før bruk første gang	385
Før bruk	385
Hørbare signaler	389
Hvordan roboten fungerer	389
Bruke roboten	393
Rengjøring og vedlikehold	395
Brukergrensesnittsignaler og hva de betyr	402
Tilbakestill/gjenopprett roboten	403
Utskiftning	403
Garanti og støtte	405
Avhending og resirkulering	405
Feilsøking	405

Innledning

Gratulerer med kjøpet av en Philips HomeRun støvsuger- og mopperobot fra 3000 Aqua-serien! For å få mest mulig ut av roboten din og få tilgang til alle de avanserte funksjonene, kan du laste ned og installere Philips HomeRun-robotappen. Du finner hjelpevideoer og vanlige spørsmål i appen og på **www.philips.com/myrobot3000**.

Les det separate sikkerhetsheftet nøye før du bruker roboten for første gang, og ta vare på det for senere referanse.

Produktoversikt

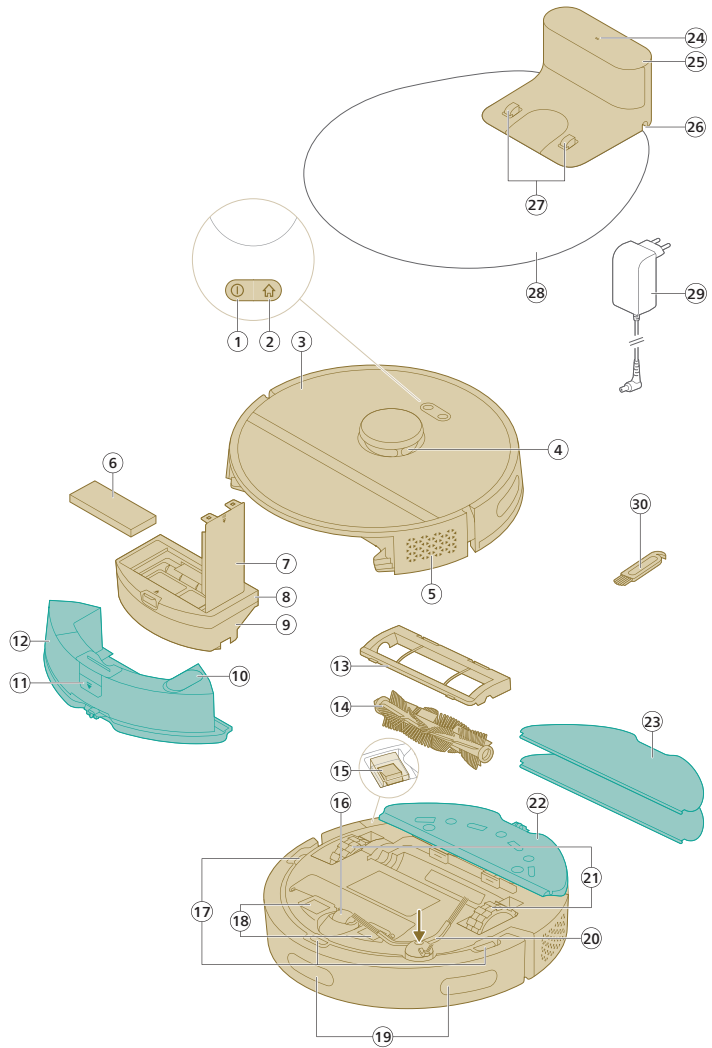

- 1 På/av-knapp
- 2 Hjem-tast
- 3 Toppdeksel
- 4 360° lasernavigasjon (LiDAR)
- 5 Luftuttak
- 6 Vaskbart filter
- 7 Lokk på det vaskbare filteret
- 8 Tømmelokk til støvbeholder
- 9 Støvbeholder
- 10 Vanninntak

- 11 Slipp-knapp på vannbeholderen
- 12 Vannbeholder
- 13 Børstedeksel
- 14 Hovedbørste
- 15 Av/på-bryter
- 16 Styrehjul foran
- 17 Anti-fall sensor (3x)
- 18 Kontaktpunkter for lading (robot)
- 19 Sensor for å føre roboten tilbake til stasjonen (3x)
- 20 Sidebørste
- 21 Hovedhjul
- 22 Holder for mikrofiberklut
- 23 Mikrofiberklut (2x)
- 24 Indikatorlampe
- 25 (Lade) stasjon
- 26 Strømtøpsel
- 27 Kontaktpunkter for lading (stasjon)
- 28 Dekkebrikke
- 29 Adapter
- 30 Rengjøringsverktøy for børster

Før bruk første gang

- 1 Ta apparatet ut av boksen og fjern all emballasje.
- 2 Fjern de beskyttende dekslene.
- 3 Hvis du ser tegn på synlig skade, gå til www.philips.com/support eller ta kontakt med kundeservice i landet der du bor.

Før bruk

Tips for å velge den beste plasseringen for installasjon av stasjonen:

- Ikke plasser stasjonen i sterkt sollys eller under møbler. Dette vil blokkere det infrarøde signalet som hjelper roboten med å finne veien tilbake til stasjonen.
- Installer stasjonen på en jevn overflate mot en vegg.
- Installer stasjonen på et hardt gulv.
- Ikke plasser stasjonen i nærheten av trapper eller en varmekilde (radiator).
- Installer på et sted med god Wi-Fi-dekning.

Installer stasjonen

- 1 Installer stasjonen innenfor de korrekte dimensjonene for plassering.

i Merk: Ha 0,5 meter med plass på sidene av stasjonen og 1,5 meter foran stasjonen.

- 2 Koble stasjonen til strømforsyningen.
- 3 Sørg for at den gjenværende delen av strømkabelen er godt skjult bak stasjonen, slik at roboten ikke kan kjøre over den.

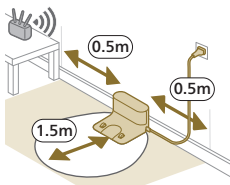

Installer holderen for mikrofiberkluten og den vaskbare mikrofiberkluten

- 1 Fest holderen for mikrofiberkluten til undersiden av vannbeholderen på roboten.

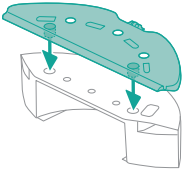

- 2 Skyv den rette siden av den vaskbare mikrofiberkluten inn i riktig spor på holderen for mikrofiberkluten, og fest kluten i borrelåsen på den.

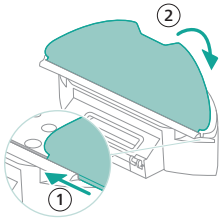

Lading av roboten

- 1 Trykk på av/på-bryteren nederst på roboten for å slå den på.
- 2 Vri roboten til den korrekte posisjonen og sett roboten på gulvet foran stasjonen.
- 3 Sørg for at stasjonen er koblet til veggkontakten.

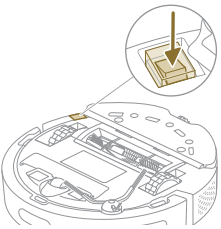

- 4 Trykk på Hjem-knappen. Roboten kjører til den korrekte posisjonen i stasjonen.
- 5 Vent til roboten er fulladet.

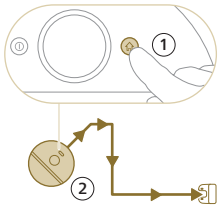

Hvis batteriet er tomt, vil roboten ikke kjøre seg selv til den korrekte posisjonen. I så fall følger du disse trinnene:

- 1 Vri roboten til den korrekte posisjonen og sett roboten på gulvet foran stasjonen. Vannbeholderen skal vende bort fra stasjonen.
- 2 Juster kontaktpunktene for lading på undersiden foran på roboten i forhold til kontaktpunktene for lading på stasjonen.

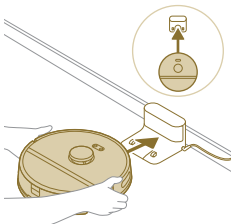

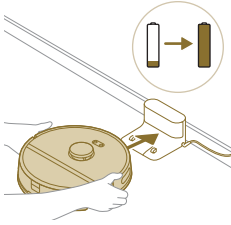

- 3 Skyv roboten mot stasjonen slik at ladekontaktene på roboten berører ladekontaktene på stasjonen.

i Merk: Sørg for at roboten er i den korrekte posisjonen og begynner å lade. Lysene i de to knappene øverst på roboten blinker sakte. Hvis batteriet er tomt, kan det ta en stund før roboten indikerer at den lader.

- 4 Vent til roboten er fulladet.

i Merk: Sørg for at roboten er fulladet før du bruker den for første gang.

Last ned appen, registrer deg og koble til Wi-Fi.

Appinnhold

Du kan betjene roboten med Philips HomeRun-robotappen. Appen lar deg administrere roboten din og tilbyr hjelp og støtte:

- 1 Bruksforklarende videoer.
- 2 Komplette brukerhåndbok.
- 3 Vanlige spørsmål.
- 4 Ta kontakt med kundeservice.
- 5 Lag et kart over hjemmet ditt.
- 6 Velg hvilke rom som skal rengjøres.
- 7 Velg mellom ulike rengjøringsmoduser og innstillinger for hvert rom.
- 8 Se rengjøringens status i sanntid og se batterinivået.
- 9 Motta varslinger og varsler.
- 10 Planlegg å kjøre en rengjøring.
- 11 Se vedlikeholdsstatusen og finn reservedeler.

Nedlasting av appen

- 1 Skann QR-koden på omslagssiden til denne brukerhåndboken eller på robotemballasjen.

Eller:

Søk etter «Philips HomeRun robot app» i Apple App Store eller en av Android-appbutikkene.

- 2 Last ned og installer appen.
- 3 Følg instruksjonene i appen.



Registrering av en privat konto

Du kan registrere en privat konto og dra nytte av følgende fordeler:

- Betjen roboten fra mer enn én enhet, f.eks. en smarttelefon og nettbrett, eller legg til flere brukere i husstanden.
- Lagre sikkerhetskopier av viktige data, som tilpassede rengjøringsplaner for hjemmet ditt.

i Merk: Hvis du bytter telefon og ikke har konto, mister du alle de tilpassede rengjøringsplanene dine.



i Viktig: Philips verdsetter og respekterer personvernet ditt. Du finner en lenke til personvernerklæringen vår i appen før du registrerer deg.

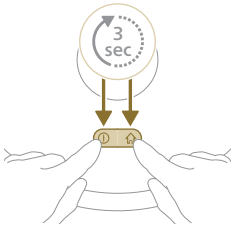
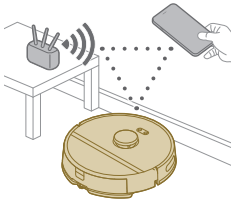

Sette opp Wi-Fi-tilkobling

i Før du begynner: Sørg for at roboten og mobilenheten din har god Wi-Fi-dekning.

- 1 Trykk på «Legg til robot»-knappen i appen og følg instruksjonene.
- 2 Par roboten med Wi-Fi i appen.
- 3 Trykk og hold inne på/av-knappen og Hjem-knappen samtidig i tre sekunder. Lysene i knappene vil blinke oransje for å indikere at roboten er i Wi-Fi-oppsattmodus.
- 4 Klikk på Bli med-knappen hvis den er synlig i appen for å koble til «**Philips robot**»-nettverket.

i Merk: Hvis Bli med-knappen ikke er synlig i appen, går du ut av appen og går til Wi-Fi under «Innstillinger» på mobilenheten din. Der kan du velge og koble til «**Philips robot**»-nettverket.)



Hvis Wi-Fi-sammenkoblingen mislykkes:

- Kontroller Wi-Fi-tilkoblingen din.
- Forsikre deg om at du har valgt riktig modell.
- Kontroller at Wi-Fi-passordet er lagt inn riktig.
- Kontroller hvorvidt roboten fortsatt er i Wi-Fi-oppsattmodus.

i Merk: Du kan gjenkjenne dette hvis lysene i de to knappene på roboten fortsatt blinker oransje.

i Merk: Hvis du ikke klarer å løse problemet, besøk www.philips.com/myrobot3000 for støtteinformasjon og kontaktinformasjon til kundeservice.

Hørbare signaler



- Robotens talevarselspråk kan endres fra engelsk til språket i ditt land. For å endre språk laster du ned appen og kobler roboten til Wi-Fi, slik at den kan laste ned det nye språket.
- Appen vil sende varsler og påminnelser hvis roboten trenger oppmerksomhet. På denne måten vil du være fullt informert om statusen i sanntid selv om roboten rengjør mens du er borte.

Angi språk for talevarsler

i Du kan angi språk for talevarsler straks du har koblet roboten til Wi-Fi

- 1 Kontroller at roboten er koblet til appen.
- 2 Du kan endre talevarselspråk to steder i appen.
 - I samme appskjerm bilde som der du blir bedt om å gi roboten et navn.
 - Eller ved å trykke på de tre linjene oppe til venstre og så velge fanen Robotinnstillinger.
- 3 Velg deretter språk for talevarsler der.



Hvordan roboten fungerer

Lag et kart



Hvordan kartlegging fungerer

Roboten kjører gjennom rommene og lasernavigasjonen skanner raskt rommene for å lage et kart 🗺️ over etasjen.

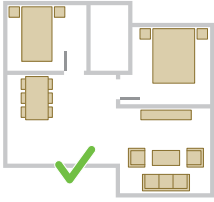

Kartredigering

I appen kan du bruke kartredigering for å:

- Redigere rom (slå sammen/dele opp rom, gi rommene navn) slik at du kan tilpasse rengjøringsrutinen til roboten per rom.
- Sette opp begrensede områder for å spesifisere hvor roboten har lov til å rengjøre og hvor den ikke har det.
- Lag et kart over hver etasje i hjemmet ditt og lagre opptil fem kart. Når du bruker apparatet, lager det et nytt kart i et nytt miljø. Hvis du har kart som du bruker ofte og er redd for å overskrive ved et uhell, kan du låse opptil tre av disse.

Forberede rommet på kartlegging

Før du begynner å kartlegge, må du sørge for å:

- Rydde området.
- Sett møblene på de rette stedene.
- Fjern løse og små hindringer.

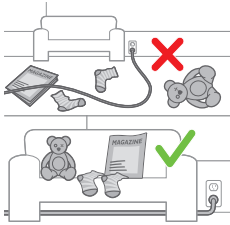

i Merk: Dette er viktig for å unngå at hindringene lagres permanent på kartet.

- Åpne alle dørene inne i huset og lukk ytterdørene.

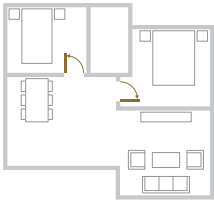

i Viktig: Sørg for at roboten ikke kan blokkeres under bruk.

Lage et kart

i Viktig: Roboten vil ikke rengjøre under kartlegging.

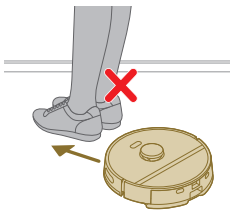

i Viktig: For å lage et kart over en etasje er det viktig at stasjonen plasseres på etasjen du ønsker å kartlegge, da roboten må være i stasjonen når kartleggingen starter og slutter. Dersom du ønsker å lage et kart over 2. etasje, må stasjonen plasseres der under kartleggingsprosessen. Deretter kan kartet over denne etasjen brukes selv om stasjonen er i en annen etasje.



Opprett sperresoner for rengjøring for å fortelle roboten hvor den ikke skal gjøre rent

I appen kan du sette opp begrensede områder for å spesifisere hvor roboten har lov til å rengjøre og hvor den ikke har det.

Virtuell vegg og forbudt sone

Lag virtuelle vegger  og forbudte soner  for å spesifisere områder du ikke vil at roboten skal bevege seg inn i. Du kan for eksempel lage virtuelle vegger eller forbudte soner for å:

- Beskytte skjøre gjenstander. Roboten er ikke i stand til å fange opp små hindringer som sko, leker eller kabler, og klarer ikke å registrere skinnende, gjennomskiktige (f.eks. glassbaserte) eller mørke hindringer eller overflater.
- Unngå at roboten setter seg fast under rengjøring.



i Merk: Roboten kan sette seg fast på tepper med høy luv, tepper med frynser eller veldig lette tepper, som på badet. Roboten kan dessuten ikke oppdage kabler på gulvet.

- Beskytt roboten.

i Merk: Roboten bør holdes unna væsker og våte områder, som kjøledyrskåler og plantebrett.

i Viktig: virtuelle vegger og forbudte soner skal ikke brukes for å beskytte mot farer.

i Viktig: virtuelle vegger og forbudte soner skal ikke hindre roboten i å returnere til stasjonen.

Moppefri sone

Lag moppefrie soner  for å forhindre at roboten mopper tepper eller ryer.

i Merk: Roboten vil unngå moppefrie soner når holderen for mikrofiberkluten er satt på. Når holderen for mikrofiberkluten ikke er satt på, vil roboten støvsuge den moppefrie sonen.



Hvordan roboten rengjør

I appen kan følgende rengjøringsrutiner velges:

Rutine	Beskrivelse
Vanlig rengjøring	Vanlig rengjøring er beregnet for de vanlige daglige rengjøringsrutinene dine. Roboten rengjør hvert rom i henhold til innstillingene du har spesifisert og lagret i rengjøringsplanen. Hvis miljøet ikke gjenkjennes, kartlegger roboten miljøet og støvsuger det samtidig (roboten mopper ikke i dette tilfellet). Etter ferdigstillelse vender den tilbake til stasjonen.

Rutine	Beskrivelse
Tilpasset rengjøring	<p>Tilpasset rengjøring kan brukes for å få roboten til å utføre rengjøringshandlinger ved unike anledninger. Du kan tilpasse rengjøringsrutinen til roboten din etter eget ønske. Du kan angi følgende tre alternativer.</p> <ul style="list-style-type: none"> - Rom: Roboten rengjør ett eller flere rom i en rekkefølge som du spesifiserer. - Sone: roboten rengjør en sone i et rom som du spesifiserer. - Sted: Roboten rengjør i en firkant på 1,5 x 1,5 meter på et bestemt sted i huset ditt som du vil få rengjort. <p>i Merk: Med flekkfjerning plasserer du roboten midt på stedet der du vil at roboten skal rengjøre.</p> <p>Etter å ha valgt ett av alternativene ovenfor, kan du velge en rengjøringsmodus og finjustere rengjøringspreferansene og avanserte innstillinger.</p>

Angi rengjøringspreferanser, avanserte innstillinger og rekkefølge for rengjøring



I appen kan du velge fem forskjellige rengjøringsmoduser for hvert rom. Dette er standardmoduser som kan brukes i de fleste situasjoner. Du kan tilpasse rengjøringsmodusen din ved å finjustere rengjøringspreferansene og avanserte innstillinger.

Rengjøringsmoduser

Modus	Beskrivelse
Våt og tørr	<p>Roboten støvsuger og mopper gulvet samtidig. Denne modusen er beregnet på vanlig rengjøring av harde gulv.</p> <p>⚠ VIKTIG: For mopping av følsomme harde gulv, som parkettgulv, stiller du inn vannstanden i appen til det laveste nivået.</p>
Tørr	<p>Roboten bare støvsuger gulvet. Denne modusen kan brukes for områder som ikke bør moppes.</p>
Stille	<p>Roboten rengjør med minimal støy. Oppsugingseffekten senkes og talevarslene dempes.</p>
Intensiv	<p>Roboten støvsuger og mopper gulvet samtidig og med full kraft. Denne modusen er beregnet på grundig rengjøring av små områder.</p> <p>Merk at det ikke anbefales å rengjøre store områder i denne modusen. Roboten vasker området i fem omganger, så rengjøringstiden og batteribruken vil øke betydelig.</p>
Individuell	<p>I denne modusen kan du velge alle innstillinger fra bunnen av.</p>

Rengjøringspreferanser

I hver rengjøringsmodus kan du finjustere følgende rengjøringspreferanser:

Innstilling	Beskrivelse
Oppsugingseffekt 	<p>Endre oppsugingseffekten:</p> <ul style="list-style-type: none"> - Eco: For effektiv rengjøring med lavt energiforbruk og lavt støynivå. - Normal: For vanlig rengjøring og effektiv fjerning av fint støv på harde gulv med optimal balanse mellom kraft og effektivitet. - Høy: For en grundig rengjøring av store gulv. Kan rengjøre mer på én enkelt lading enn Maks-modus. - Maks: Ideelt for å fjerne større smuss som f.eks. smuler. Den sterke oppsugingseffekten fjerner fine støvpartikler som skjuler seg dypt nede i tepper og sprekker.
Fuktighetsnivå 	<p>Bestem strømningshastigheten som pumpes fra den elektriske vannbeholderen til moppen:</p> <div style="background-color: #cccccc; padding: 5px; margin: 5px 0;"> VIKTIG: Ikke tilsett varmt vann eller rengjøringsmidler i vannbeholderen.</div> <ul style="list-style-type: none"> - Ingen: Slå av fuktighetsnivået for ubelagte tregulv og tepper. - Lav: For å tørke sensitivt gulv, f.eks. parkett. Kombinasjonen av støvsuging og mopping fjerner mer fint støv enn ved støvsuging alene. - Middels: Optimal for en vanlig våt og tørr rengjøring. Moppen fjerner overfladisk smuss og bakterier for å holde hjemmet rent og sunt. - Høy: for et skinnende rent hjem. Det anbefales å kombinere denne innstillingen med 2 eller 5 gjentagelser av rengjøringsbanen for en intensiv rengjøring.
Gjentagelse av rengjøringsbane	<p>Angi antallet rengjøringsomganger. Én omgang er tilstrekkelig ved vanlig rengjøring. Det er mulig å programmere roboten til å vaske i 2 eller 5 omganger for intensiv rengjøring. Det anbefales å velge dette alternativet kun for spesifikke rengjøringsområder, da det påvirker rengjøringens varighet.</p>

Avanserte innstillinger

For hver rengjøringsmodus kan du finjustere følgende avanserte innstillinger:

Innstilling	Beskrivelse
Teppeboost 	<p>Slå teppeboost på eller av. Roboten øker automatisk oppsugingseffekten når den har kjørt opp på et teppe eller en matte. Det anbefales å aktivere denne innstillingen.</p>

Bruke roboten

Forberede seg på en rengjøringsøkt

- Før du starter roboten til en rengjøringsøkt:

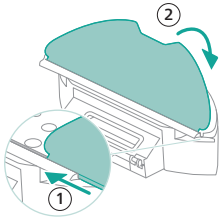

- Fest den vaskbare moppeputen til holderen for mikrofiberklut.

⚠ VIKTIG: Holderen for mikrofiberkluten kan fjernes. Når roboten brukes med holderen for mikrofiberklut, må mikrofiberkluten imidlertid alltid være festet i holderen. Dette gjelder selv om du bruker roboten uten å moppe. Dette for å unngå skader på gulvet og moppeholderen under bruk.

- Fjern alle kabler, ledninger, snorer og små gjenstander som f.eks. sko og leker fra gulvet for å hindre at roboten vikler seg inn i dem.
- Åpne alle dører i huset.
- Fukt moppen på forhånd for optimale resultater.

Start første rengjøringsprogram via appen

Start

- 1 Åpne appen.



- 2 Velg rengjøringsprogrammet: Vanlig rengjøring eller Tilpasset rengjøring.
- 3 Trykk på «Start»-ikonet.

i Merk: Hvis batterinivået er for lavt, kan det ikke startes rengjøring. Vent til roboten er tilstrekkelig oppladet før du kjører en rengjøring.

Stopp

- 1 Trykk på Pause-ikonet i appen. Roboten stopper.
- 2 Trykk på Start-ikonet igjen. Roboten fortsetter.
- 3 Trykk på Hjem- og Lad-ikonet. Roboten vender tilbake til stasjonen.

Bruk av roboten uten appen

i Merk: Vi anbefaler å bruke appen for en optimal opplevelse.

Uten appen kan du bruke de to knappene på roboten for å betjene den:

- På/av-knapp
 - Trykk inn lenge (3s) for å slå roboten av og på.
 - Trykk inn kort for å starte rengjøringen eller sette den på pause. Trykk igjen for å gjenoppta rengjøringen.
- Hjem-tast
 - Kort trykk (når roboten ikke driver med rengjøring): Roboten vil finne stasjonen og lades.
 - Kort trykk under rengjøring: Roboten vil stoppe rengjøringen. Kort trykk igjen: Roboten vender tilbake til stasjonen for å lade.

- Kort trykk når roboten kjører tilbake til stasjonen: Roboten vil pause å vende tilbake til stasjonen. Trykk igjen for å la den kjøre tilbake til stasjonen.

Når roboten betjenes manuelt, vil den støvsuge og moppe. Men dersom vannbeholderen er tom, vil den ikke moppe.

Robotens rengjøringsmønster

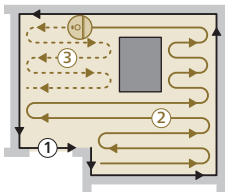

Roboten rengjør hjemmet på en strukturert måte. Roboten rengjør ett rom av gangen og starter alltid med å rengjøre kantene av rommet, før den dekker den gjenværende overflaten.

Vender tilbake til stasjonen

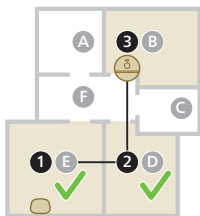

Etter at den er ferdig med rengjøringen, vil roboten automatisk kjøre tilbake til stasjonen for å lade opp.

Lad opp på nytt og gjenoppta automatisk



Når batteriet blir lavt (<20 %) under rengjøring, vender roboten automatisk tilbake til stasjonen for å lades opp. Etter at batteriet er ladet opp, fortsetter roboten der den slapp.

Rengjøring og vedlikehold

Når det trengs vedlikehold

Artikkel	Rengjøring	Utskiftning
Vaskbar mikrofiberklut	Etter hver bruk	3–6 måneder

Hovedbørste	Månedlig	6–12 måneder
Vaskbart filter	Månedlig	3–6 måneder
Sidebørste	Månedlig	6–12 måneder
Hovedhjul og universalhjul	Månedlig	-
360° lasernavigasjon (LiDAR)-sensor	Månedlig	-
Sensorer: - Infrarød signalmottaker for å finne stasjonen - Infrarød sender for å kommunisere med stasjonen - Anti-fall sensor (3x)	Månedlig	-
Ladekontakter på roboten og stasjonen	Månedlig	-
Sensorer som registrerer plasseringen av støv- og vannbeholderen	6 måneder	-
Støvbeholder	Tøm støvbeholderen etter hver bruk	

Slik rengjør du mikrofiberkluten og støvbeholderen

Rengjør den vaskbare mikrofiberkluten

- 1 Trekk den vaskbare mikrofiberkluten av borrelåsen og skyv den rette siden av kluten ut av sporet.

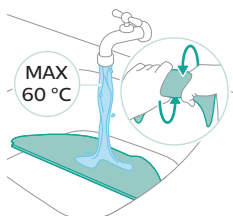
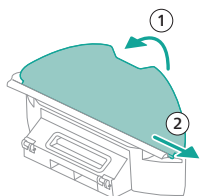

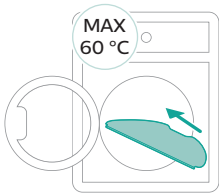

2 Skyll og vask mikrofiberkluten med vann eller vask den i vaskemaskin.

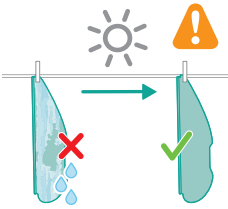

3 La den vaskbare mikrofiberkluten lufttørke.

i Merk: Ikke tørk den vaskbare mikrofiberkluten på andre måter.

Rengjør støvbeholderen

1 Trekk støvbeholderen ut av vannbeholderen.

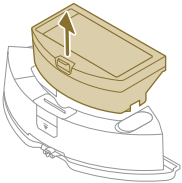

2 Åpne lokket på støvbeholderen og tøm ut smusset.

i Merk: Pass på at du ikke forveksler lokket på støvbeholderen med lokket på det vaskbare filteret.

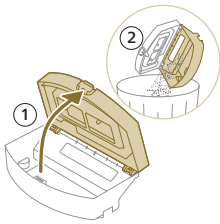

3 Åpne lokket på det vaskbare filteret og trekk ut det vaskbare luftfilteret.

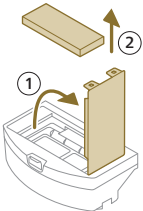

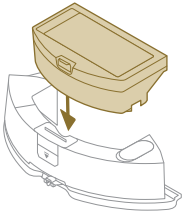
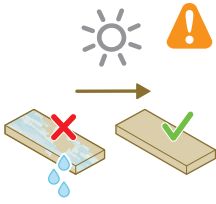

4 Skyll det vaskbare filteret med vann og la det lufttørke.

i Merk: Ikke bruk rengjøringsmidler.

i Merk: Ikke tørk det vaskbare filteret på andre måter.

5 Plasser det vaskbare filteret mot filterlåsen på støvbeholderen og trykk det inn.

6 Trykk ned det vaskbare filteret.

7 Lukk lokket på det vaskbare filteret.

8 Skyv støvbeholderen tilbake på plass i vannbeholderen.

Rengjøring av vannbeholderen

1 Trykk på utløserknappen på vannbeholderen.

2 Trekk vannbeholderen ut av roboten.

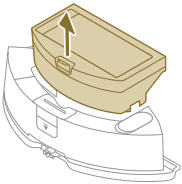
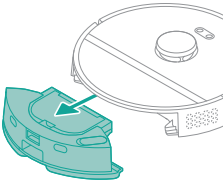

3 Ta støvbeholderen av vannbeholderen.

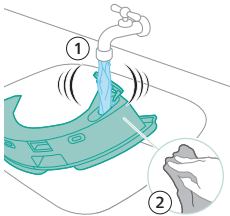

4 Skyll vannbeholderen med vann fra springen

5 Tørk av utsiden av vannbeholderen med en klut.

i Merk: Ikke bruk rengjøringsmidler.

⚠ VIKTIG: Ikke vask vannbeholderen i oppvaskmaskinen.

6 La forseglingshetten på vannbeholderen være åpen, slik at innsiden av beholderen lufttørkes.

i Merk: Ikke tørk vannbeholderen på andre måter.

- 7 Sett støvbeholderen tilbake på plass i vannbeholderen.

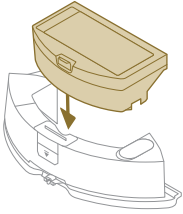

- 8 Fyll på vannbeholderen fra vanninntaket. Sett inn vannbeholderen på riktig sted.

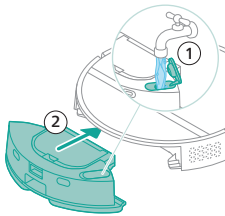

i Merk: Kontroller at utsiden av vannbeholderen er tørr.

i Merk: Ikke bruk rengjøringsmidler.

Rengjøre hovedbørsten

- 1 Plasser roboten opp ned på en flat og stødig overflate.
- 2 Trykk samtidig inn utløserknappene på børstedekselet.
- 3 Løft og ta av børstedekselet.

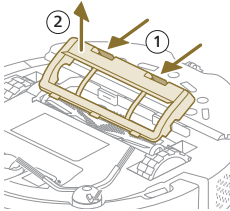

- 4 Trekk ut hovedbørsten.
- 5 Bruk rengjøringsverktøyet til å skjære gjennom hårene.

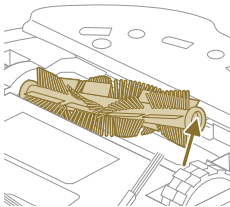

- 6 Fjern hår og smuss fra hovedbørsten.

Tips: Bruk børsteenden på rengjøringsverktøyet til å fjerne smuss fra hovedbørsten.

- 7 Hvis du tok av hetten i enden av hovedbørsten, setter du den på igjen.

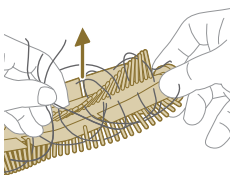

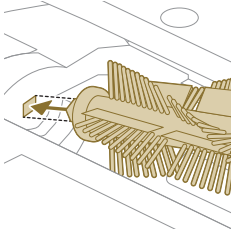

- 8** Sett inn hovedbørsten på riktig sted. Juster den firkantede tappen i forhold til det firkantede hullet, og sett børsten i posisjon.

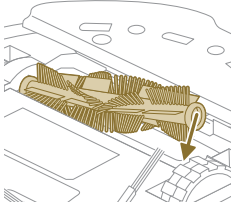

- 9** Plasser leppene på børstedekselet i de riktige utskjæringene.
10 Trykk inn børstedekselet.

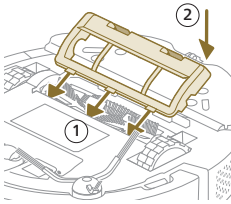

Rengjøre sidebørsten

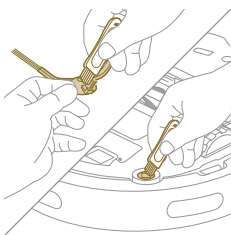

- 1** Plasser roboten opp ned på en flat og stødig overflate.
- 2** Fjern sidebørsten.
- 3** Bruk en børste med myk bust (f.eks. en tannbørste) for å fjerne støv eller lo fra sidebørsten og roboten.

👉 Tips: Du kan bruke børsteenden av rengjøringsverktøyet til å fjerne støv eller lo fra sidebørsten og roboten.

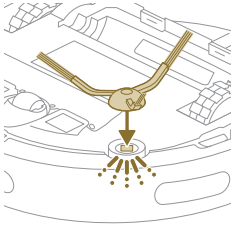

- 4 Fest sidebørsten ved å klikke den i riktig stilling på undersiden av roboten.

Rengjøre hovedhjulene og styrehjulet foran

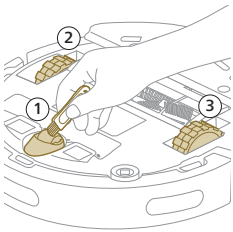

- 1 Plasser roboten opp ned på en flat og stødig overflate.
- 2 Bruk en børste med myk bust (f.eks. en tannbørste) for å fjerne støv eller lo fra styrehjulet foran og hovedhjulene.

⚠ Du kan bruke børsteenden av rengjøringsverktøyet til å fjerne støv eller lo fra hjulene.

Rengjøre sensorene, kontaktpunktene og IR-vinduet

For å opprettholde god rengjøringsytelse er det viktig at du rengjør sensoren, kontaktpunktene og IR-vinduet med jevne mellomrom.

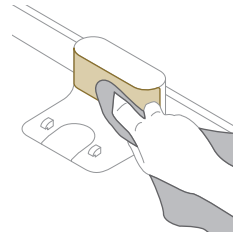
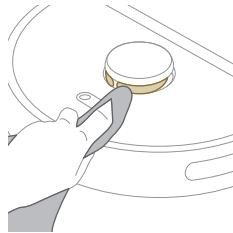
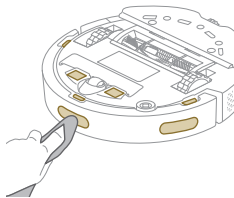

- 1 Koble fra stasjonen fra stikkkontakten
- 2 Bruk en myk og tørr ikke-skurende klut. Eventuelt fukt kluten lett.
- 3 Rengjør komponentene.

i Merk: Ikke bruk rengjøringsmidler.

- 4 Tørk av komponentene og overflatene med en tørr klut.

i Merk: Ikke tørk komponentene på andre måter.

Langtidsoppbevaring

- 1 Lad opp batteriet helt.
- 2 Oppbevar roboten ved en temperatur på mellom 8 °C og 35 °C.

Brukergrensesnittsignaler og hva de betyr

s

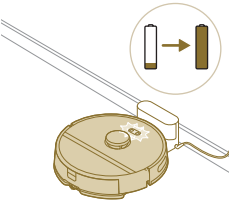
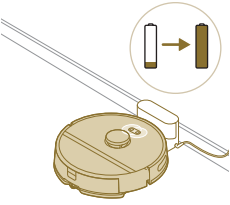
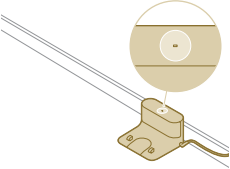
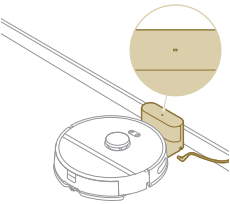
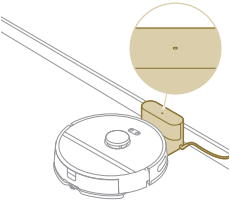
Signal	Beskrivelse av signaler	Betydning av signaler
	Lysene i de to knappene på roboten blinker sakte.	Roboten lader.
	Lysene i de to knappene på roboten lyser kontinuerlig.	Roboten er fulladet.
	Indikatorlampen på stasjonen lyser kontinuerlig.	Stasjonen er koblet til, men ikke roboten.
	Indikatorlampen på stasjonen slukner.	Verken stasjonen eller roboten er tilkoblet.
	Indikatorlampen på stasjonen slukner.	Stasjonen og roboten er begge tilkoblet.

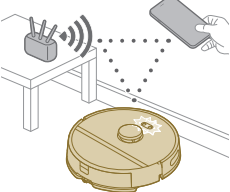
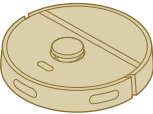
Signal	Beskrivelse av signaler	Betydning av signaler
	Lysene i de to knappene på roboten blinker oransje.	Roboten er i Wi-Fi-oppsettmodus.
	Lysene på roboten slukner.	Roboten har gått i søvn-modus. Roboten settes i søvn-modus hvis den ikke har kommet tilbake til stasjonen. Hold inne av/på-knappen i minst 3 sekunder for å vekke roboten. Send deretter roboten til stasjonen via appen eller ved å trykke på Hjem-knappen.

Tilbakestill/gjenoppsett roboten

Du kan tilbakestille/gjenopprette roboten ved å trykke og holde inne Hjem- og av/på-knappene øverst på roboten samtidig i 15 sekunder.

i Merk: Når roboten har blitt tilbakestilt/gjenopprettet, må den kobles på nytt til appen. De aktuelle innstillingene i appen vil være slettet.

Utskiftning

Bestille tilbehør

Du kan kjøpe tilbehør eller reservedeler på www.philips.com/myrobot3000 eller hos en Philips-forhandler. Du kan også kontakte Philips-kundeservice i landet der du bor (se den internasjonale garantibrosjyren for kontaktinformasjon).

Reservedeler:

XV1430

Vaskbare mikrofiberkluter



XV1433 Vedlikeholdssett med 2 filtre, 1 hovedbørste og 1 sidebørste.

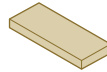

Fjerne det oppladbare batteriet

Følg retningslinjene nedenfor for å ta ut det oppladbare batteriet. Ta med roboten til et autorisert Philips-servicesenter for å få batteriet skiftet når du ikke lenger kan lade det, eller når det går tomt for strøm raskt. Kontakt Philips-kundeservicen for ditt land for å få adressen til et servicesenter nær deg.

Følg nødvendige sikkerhetsregler når du bruker verktøy for å åpne produktet, og når du kaster det oppladbare batteriet.

Advarsel: Før du tar ut batteriet, må du sørge for at produktet er koblet fra stasjonen og at batteriet er helt utladet.

- 1 Start roboten fra et annet sted i rommet enn dockingstasjonen.
- 2 La roboten kjøre til det oppladbare batteriet er tomt, for å sørge for at det oppladbare batteriet er helt utladet før du fjerner det og kaster det.
- 3 Løsne skruene på batteridekselet og fjern lokket.

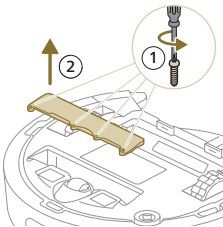

- 4 Løft ut det oppladbare batteriet og koble det fra ved å trykke på den lille klemmen på batterikontakten for å frigjøre batterikontakten.
- 5 Ta med roboten og det oppladbare batteriet til et innsamlingssted for elektrisk og elektronisk avfall.

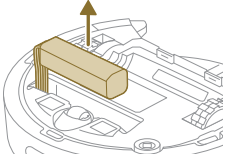

Garanti og støtte

Besøk www.philips.com/support eller se det internasjonale garantiheftet for mer informasjon eller hjelp.

Denne robotstøvsugeren er designet og utviklet med størst mulig forsiktighet. I det uheldige tilfellet at roboten trenger reparasjon, vil Forbrukertjenesten der du bor hjelpe deg med å arrangere nødvendige reparasjoner på kortest mulig tid og med maksimal anvendelighet. Hvis det ikke er noen kundestøtte der du bor, kan du gå til din lokale Philips-forhandler.

Avhending og resirkulering

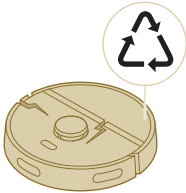

Ikke kast roboten sammen med vanlig husholdningsavfall. Ta den med til et innsamlingssted for resirkulering av elektrisk utstyr.

Feilsøking

Dette kapitlet oppsummerer de vanligste problemene som kan oppstå med apparatet. Hvis du ikke klarer å løse problemet med informasjonen under, kan du gå til Philips HomeRun-robotappen eller www.philips.com/myrobot3000. Der finner du også hjelpevideoer og vanlige spørsmål. Alternativt kan du kontakte kundeservice i landet der du bor.

Problem	Mulig årsak	Løsning
Roboten slår seg ikke på.	Batterinivået er lavt.	Lad roboten i stasjonen før bruk.
	Omgivelsestemperaturen er for lav eller for høy.	Bruk roboten ved temperaturer mellom 8 °C og 35 °C.
Roboten kan ikke pares med appen.	Roboten er ikke lenger i paringsmodus.	Sett roboten i paringsmodus ved å holde inne hjem- og av/på-knappen samtidig (lysene blinker oransje).

Problem	Mulig årsak	Løsning
	Wi-Fi-tilkoblingen (signalet) er svak.	Plasser roboten på et sted med sterkt Wi-Fi-signal.
	Det er valgt feil Wi-Fi-nettverk.	Pass på at du velger riktig Wi-Fi-nettverk.
	Det er lagt inn feil passord.	Pass på at du legger inn riktig Wi-Fi-passord.
	Det er valgt feil robotmodell i appen.	Pass på at du velger riktig robotmodell.
	Det er lastet ned feil app.	Bruk alltid appen du lastet ned via QR-koden fra hurtigstartveiledningen.
Tilkoblingen mellom appen og roboten brytes.	Roboten er utenfor rekkevidde for Wi-Fi-signalet.	Vent på at roboten skal komme tilbake til et sted med sterkt Wi-Fi-signal.
	Roboten har gått i søvn-modus.	Roboten settes i søvn-modus hvis den ikke har kommet tilbake til stasjonen. Hold inne av/på-knappen i minst 3 sekunder for å vekke roboten. Send deretter roboten til stasjonen via appen eller ved å trykke på Hjem-knappen.
	Wi-Fi-passordet har blitt endret.	Hvis Wi-Fi-informasjonen har blitt endret: Legg til roboten på nytt i appen.
	Wi-Fi-nettverket har endret navn.	Hvis Wi-Fi-informasjonen har blitt endret: Legg til roboten på nytt i appen.
	Appkontoen har blitt endret.	Hvis kontoinformasjonen har blitt endret, legger du til roboten på nytt i appen.
E-posten med verifiseringskoden er ikke mottatt.	Det kan ta opptil ett minutt før e-posten med verifiseringskoden kommer.	Vent i mer enn ett minutt på e-posten.
	E-posten ble ikke sendt.	Klikk på knappen «Send på nytt».
	E-posten kan ha havnet i søppelpostmappen.	Kontroller søppelpostmappen. (Avsenderens e-postadresse starter med: HomeRun_noreply@).
	Det brukes feil e-postadresse.	Kontroller at du har lagt inn riktig e-postadresse.
	Telefonen eller datamaskinen har ikke god nok nettforbindelse til å motta e-posten.	Forsikre deg om at telefonen eller datamaskinen har god nettforbindelse.
Roboten finner ikke stasjonen.	Stasjonen ble flyttet i løpet av rengjøringsøkten.	Sett stasjonen tilbake der den stod før rengjøringsøkten startet.
	Stasjonen er ikke koblet til strømforsyningen.	Koble stasjonen til strømforsyningen.

Problem	Mulig årsak	Løsning
	Sensorene på roboten og/eller stasjonen er skitne.	Rengjør alle sensorene på roboten og stasjonen.
	En forbudt sone er plassert for nær stasjonen	Unngå å lagre forbudte soner for nær stasjonen.
	Stasjonen står på et sted med svært skarpt lys.	Ikke sett stasjonen på et sted med svært skarpt lys (f.eks. direkte sollys), da dette kan forstyrre det infrarøde signalet.
Roboten skyver bort stasjonen.	Stasjonen står ikke nær en vegg.	Plasser stasjonen med baksiden inn mot en vegg.
	Sensorene på roboten og/eller stasjonen er skitne.	Rengjør alle sensorene på roboten og stasjonen.
	Det er ikke nok klaring rundt stasjonen (0,5 m på hver side og 1,5 m foran).	Sørg for tilstrekkelig klaring rundt stasjonen.
Roboten rengjør ikke ordentlig.	Støvbeholderen på roboten er full.	Tøm støvbeholderen på roboten.
	Vannbeholderen er tom.	Fyll på vannbeholderen i tide.
	Noe har kilt seg i børstene.	Fjern ting som har kilt seg i børstene.
	Filteret er ikke rengjort.	Rengjør filteret regelmessig.
	Filteret mangler eller er ikke satt inn riktig.	Sett inn filteret riktig.
	Den vaskbare mikrofiberkluten må byttes ut.	Bytt ut den vaskbare mikrofiberkluten for XV1430. Kjøp en ny vaskbar mikrofiberklut for XV1430 via appen eller på www.philips.com/myrobot3000
Roboten mopper uten eller med små mengder vann.	Vannivået er stilt for lavt.	Still inn et høyere vannivå i appen.
Det kommer for mye vann ut av mikrofiberkluten / roboten gjør gulvet for vått.	Vannivået er stilt for høyt.	Still inn et lavere vannivå i appen. ⚠ VIKTIG: For mopping av følsomme harde gulv, som parkettgulv, stiller du inn vannstanden i appen til det laveste nivået.
Roboten hopper over å vaske visse områder / roboten vasker ikke hele området / roboten har begynt å hoppe over bestemte steder	Sensorene på roboten er ikke lenger rene.	Rengjør sensorene på roboten med en tørr klut.
	Roboten brukes på glatt, polert gulv.	Sørg for at gulvet er tørt før roboten går i gang med rengjøringen.

Problem	Mulig årsak	Løsning
	Roboten kommer ikke til på bestemte steder fordi møbler eller hindringer er i veien.	Rydd området som skal vaskes, ved å flytte på plass møbler og små gjenstander.
	Området som skal vaskes, er ikke ryddet.	Fjern små gjenstander fra gulvet og rydd området som skal vaskes, før du starter roboten.
	Roboten beregner en trygg avstand til forbudte og moppefrie soner, og dette kan gjøre at den ikke passerer et bestemt område.	Reduser den forbudte eller moppefrie sonen i appen.
Roboten har kjørt seg fast ved å trekke inn en ledning.	Det finnes ledninger på gulvet som roboten ikke er i stand til å registrere.	Stopp roboten og ta av børstedekselet. Ta av hovedbørsten og sjekk om noe har kilt seg i sidebørsten: Ta av sidebørsten, fjern ledningen og sett på igjen sidebørsten. Fjern alt av ledninger fra gulvet før du starter en rengjøringsøkt.
Roboten faller ned trappene.	Anti-fall-sensorene i bunnen av roboten er skitne.	Rengjør anti-fall-sensorene i bunnen av roboten.
	Det er plassert gjenstander på det øverste trappetrinnet. Roboten registrerer disse og tror derfor at det er trygt å kjøre der.	Fjern eventuelle gjenstander som står på det øverste trappetrinnet.
Roboten lades ikke eller lader seg ut svært raskt.	Roboten oppbevares for varmt eller for kaldt.	Lad og oppbevar roboten ved temperaturer mellom 8 °C og 35 °C.
Det danner seg skum i vannbeholderen og roboten beveger seg rart.	Det har blitt tilsatt rengjøringsmiddel i vannbeholderen og dette gjør at roboten glir.	Aldri tilsett rengjøringsmiddel i vannbeholderen. Rengjør roboten og hjulene og pass på skylle godt vannbeholderen.
Det kommer rar lyd fra roboten.	Filteret mangler eller er ikke satt inn riktig.	Kontroller at filteret er satt inn riktig.
Børstene går ikke lenger rundt.	Det har kilt seg fast hår i hovedbørsten.	Fjern hårene ved hjelp av børsterengjøringsverktøyet som fulgte med roboten.
	Noe annet har kilt seg fast i børstene.	Fjern andre ting som har kilt seg fast i børstene.
	Hovedbørsten er ikke satt på plass riktig.	Ta av hovedbørsten og sett den tilbake på plass.
		Hvis hovedbørsten ikke er satt på plass riktig: Sett det firkantede skaftet riktig inn i det firkantede hullet.

Problem	Mulig årsak	Løsning
Sidebørsten deformeres.	Noe kan ha kilt seg fast i sidebørsten.	La børsten ligge i bløt i varmt vann en stund og la den deretter tørke. Kjøp en ny sidebørste via appen eller på www.philips.com/myrobot3000
Roboten vil ikke kjøre på et svart gulv.	Roboten tolker et svart gulv som fallrisiko – registrering av stup aktiveres.	Pass på at lyset er slått på hvis gulvet i rommet er helt svart. Rengjør anti-fall-sensoren i bunnen av roboten.
Det er angitt en plan for rengjøring, men roboten følger ikke denne.	«Ikke forstyrret»-funksjonen kan være aktivert.	Sjekk i appen om «Ikke forstyrret»-funksjonen er slått på samtidig som det er planlagt rengjøring.
	Roboten er i søvn-modus.	Kontroller at roboten lades i stasjonen. Roboten settes i søvn-modus hvis den ikke har kommet tilbake til stasjonen. Hold inne av/på-knappen i minst 3 sekunder for å vekke roboten. Send deretter roboten til stasjonen via appen eller ved å trykke på Hjem-knappen.
	Det er valgt feil tidssone i appen.	Du kan endre tidssone i appen ved å gå til «Profil» og «Min konto».
	Roboten har mistet tilkoblingen til Wi-Fi-nettverket.	Pass på at Wi-Fi-nettverket fungerer.
	Batteriet i roboten er utladet.	Sørg for at stasjonen er koblet til strømforsyningen.
Det er ikke mulig å logge på robotapp-kontoen.	E-postadressen har blitt endret.	Opprett en ny appkonto hvis e-postadressen har blitt endret.
	Passordet er feil.	Legg inn riktig passord. Hvis du har glemt passordet, klikker du på «Glemt passord» og følger trinnene som er angitt.
	Det er valgt feil land/region.	Velg riktig land/region i appen.
Det kommer hele tiden pop-up-meldinger om app- eller fastvareoppdateringer.	Det er ikke installert app- eller fastvareoppdateringer.	Vi anbefaler at du installerer alle tilbudte oppdateringer, slik at roboten optimaliseres fortløpende.
Philips HomeRun-robotappen er ikke tilgjengelig i mitt land.	VPN blokkerer kanskje tilgangen til riktig landsinformasjon.	Deaktiver eventuelle VPN-tjenester du bruker.

Problem	Mulig årsak	Løsning
	Google- eller Apple-kontoen kan være stilt til et annet land.	Endre Google- eller Apple-kontoinformasjonen slik at den stemmer med landet du kjøpte roboten i.
Fastvareoppdateringen mislykkes.	Batterinivået er for lavt	Roboten må ha et batterinivå på over 20 % for at det skal være mulig å installere en oppdatering.
	Roboten befinner seg ikke i stasjonen	Kontroller at roboten lades i stasjonen når du installerer oppdateringen.
	Wi-Fi-signalet er for svakt.	Påse at roboten finner seg på et sted med sterkt Wi-Fi-signal
Roboten fullførte kartleggingen, men jeg ser ikke noe kart i appen.	Roboten startet og avsluttet ikke ved stasjonen.	For å opprette et kart må du sørge for at roboten starter og avslutter ved stasjonen. Når kartet har blitt lagret i appen, kan du bruke roboten uten stasjon.
Kartet mitt har forsvunnet fra appen.	Du har nådd maksimumsgrensen for antall kart.	Roboten oppretter et nytt kart når den registrerer et nytt miljø. Hvis du allerede har 5 kart, vil roboten overskrive et av de gamle. Hvis du ikke vil at roboten skal overskrive et bestemt kart, låser du det i appen. Du kan til enhver tid ha opptil 3 låste kart.

Spis treści

Wprowadzenie _____	411
Opis produktu _____	412
Przed pierwszym użyciem _____	413
Przygotowanie do użycia _____	413
Sygnaly dźwiękowe _____	417
Jak działa odkurzacz automatyczny? _____	418
Korzystanie z odkurzacza automatycznego _____	422
Czyszczenie i konserwacja _____	424
Sygnaly interfejsu użytkownika i ich znaczenie _____	430
Resetowanie robota _____	432
Wymiana _____	432
Gwarancja i pomoc techniczna _____	434
Utylizacja i recykling _____	434
Rozwiązywanie problemów _____	434

Wprowadzenie

Gratulujemy zakupu robota odkurzającego i myjącego Philips HomeRun serii 3000 Aqua! Aby w pełni wykorzystać możliwości robota i uzyskać dostęp do wszystkich zaawansowanych funkcji, możesz pobrać i zainstalować aplikację do robota Philips HomeRun. Filmy instruktażowe i odpowiedzi na często zadawane pytania można też znaleźć w aplikacji lub na stronie **www.philips.com/myrobot3000**.

Przed skorzystaniem z robota po raz pierwszy zapoznaj się dokładnie z osobną broszurą na temat bezpieczeństwa i zachowaj ją na przyszłość.

Opis produktu

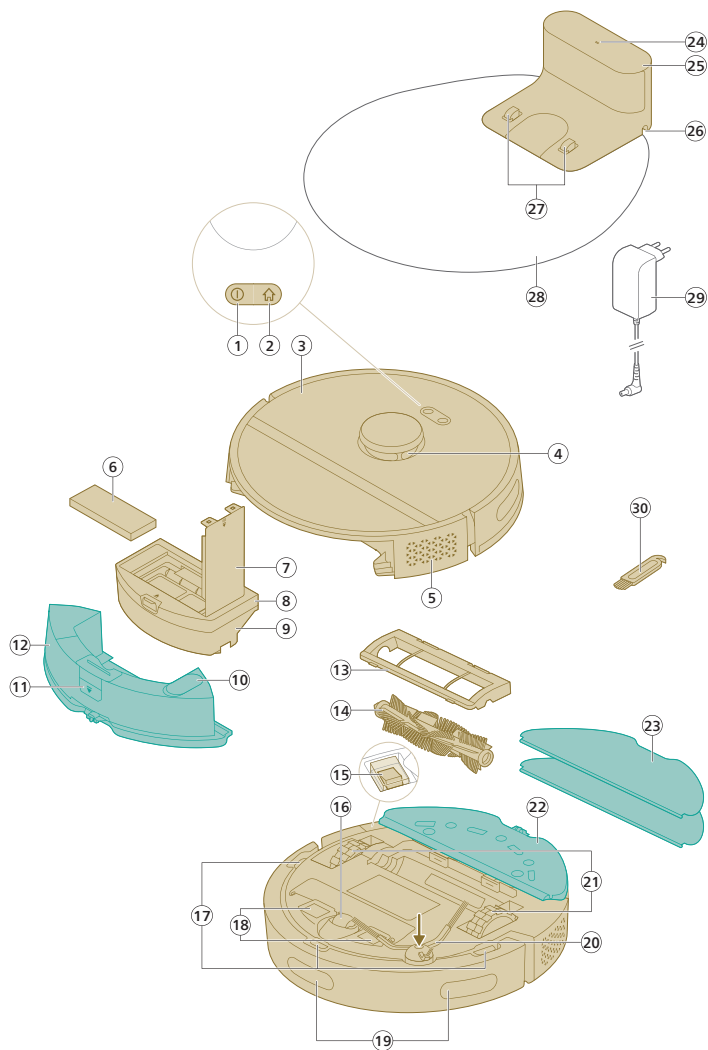

- 1 Wyłącznik
- 2 Przycisk z symbolem domu
- 3 Pokrywa górna
- 4 Nawigacja laserowa 360° (LiDAR)
- 5 Wylot powietrza
- 6 Zmywalny filtr
- 7 Pokrywa zmywalnego filtra
- 8 Pokrywa opróżniania pojemnika na kurz
- 9 Pojemnik na kurz
- 10 Otwór do napełniania wodą

- 11 Przycisk zwalniający zbiornika wody
- 12 Zbiornik wody
- 13 Pokrywa na szczotkę główną
- 14 Szczotka główna
- 15 Przycisk zasilania
- 16 Przednie koło samonastawne
- 17 Czujnik chroniący przed upadkiem (3 szt.)
- 18 Punkty styków ładowania (robota).
- 19 Czujnik powrotu robota do stacji (3 szt.).
- 20 Szczotka boczna
- 21 Koła główne
- 22 Uchwyt na wkładki do mopa
- 23 Wkładka do mopa (2x)
- 24 Kontrolka LED
- 25 Stacja (ładująca)
- 26 Gniazdo przewodu zasilającego
- 27 Punkty styków ładowania (stacji)
- 28 Podkładka
- 29 Zasilacz
- 30 Narzędzie do czyszczenia szczotek

Przed pierwszym użyciem

- 1 Wyjmij urządzenie z opakowania i usuń wszystkie materiały opakowaniowe.
- 2 Zdejmij osłony zabezpieczające.
- 3 Jeśli zobaczysz jakieś oznaki uszkodzeń, przejdź na stronę internetową www.philips.com/support lub skontaktuj się z centrum obsługi klienta w swoim kraju.

Przygotowanie do użycia

📌 Wskazówki dotyczące wyboru najlepszej lokalizacji do zainstalowania stacji:

- Nie umieszczaj stacji w jasnym świetle słonecznym ani pod meblami. Spowoduje to zablokowanie sygnału podczerwieni, który pomaga robotowi znaleźć drogę z powrotem do stacji.
- Zainstaluj stację na równej powierzchni przy ścianie.
- Zainstaluj stację na twardej podłodze.
- Nie umieszczaj stacji w pobliżu schodów ani źródła ciepła (grzejnika).
- Zainstaluj w miejscu o dobrym zasięgu Wi-Fi.

Instalowanie stacji

- 1 Zainstaluj stację, przestrzegając odpowiednich odległości.

i Uwaga: Zachowaj 0,5 m wolnej przestrzeni po bokach stacji i 1,5 m przed stacją.

- 2 Podłącz stację do zasilacza.
- 3 Dopilnuj, aby pozostała część przewodu zasilającego była dobrze schowana za stacją, aby robot nie mógł po niej przejechać.

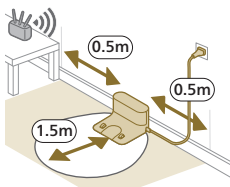

Mocowanie uchwyty na wkładki do mopa i wkładki do mopa

- 1 Zamocuj uchwyt na wkładki do mopa do spodu zbiornika wody robota.

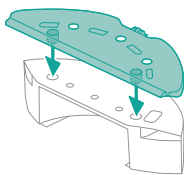

- 2 Wsuń prostą stronę wkładki do mopa w odpowiedni otwór uchwytu na wkładki i zamocuj wkładkę do rzeпа w uchwycie.

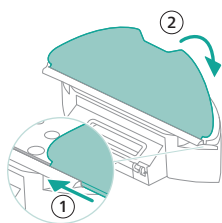

Ładowanie robota

- 1 Naciśnij wyłącznik na dole robota, aby wyłączyć robota.
- 2 Ustaw robota we właściwej pozycji i połóż go na podłodze przed stacją.
- 3 Sprawdź, czy stacja jest podłączona do gniazdka elektrycznego.

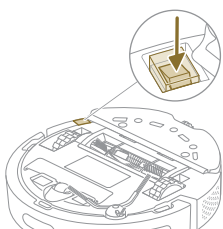

- 4 Naciśnij przycisk z symbolem domu. Robot przejedzie na właściwą pozycję w stacji.
- 5 Poczekaj, aż robot w pełni się naładuje.

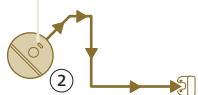
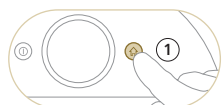

Jeśli akumulator jest rozładowany, robot nie przejedzie we właściwą pozycję. Należy wtedy wykonać następujące kroki:

- 1 Ustaw robota we właściwej pozycji i połóż go na podłodze przed stacją. Zbiornik wody powinien być skierowany przeciwnie od stacji.
- 2 Ustaw robota tak, aby punkty styków ładowania na dole z przodu zrównały się z punktami styków ładowania stacji.

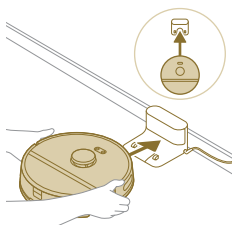

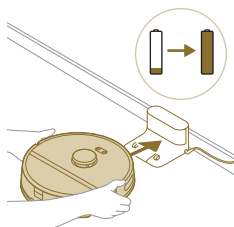

- 3 Wepchnij robota do stacji, aby punkty styków ładowania robota stykały się z punktami styków ładowania stacji.

i Uwaga: Upewnij się, że robot jest ustawiony we właściwej pozycji i zaczyna ładowanie. Kontrolki LED dwóch przycisków na górze robota wolno migają. Jeśli akumulator jest rozładowany, może trochę potrwać, zanim robot zacznie wskazywać ładowanie.

- 4 Poczekaj, aż robot w pełni się naładuje.

i Uwaga: Przed pierwszym użyciem upewnij się, że robot jest całkowicie naładowany.

Pobieranie aplikacji, rejestrowanie się i łączenie z Wi-Fi

Zawartość aplikacji

Robotem można sterować za pomocą aplikacji Philips HomeRun. Aplikacja umożliwia zarządzanie robotem oraz zapewnia pomoc i wsparcie:

- 1 Filmy instruktażowe.
- 2 Pełna instrukcja obsługi.
- 3 FAQ.
- 4 Skontaktuj się z obsługą klienta.
- 5 Utwórz mapę swojego domu.
- 6 Wybierz pomieszczenia do sprzątnięcia.
- 7 Dla każdego pomieszczenia wybierz tryb czyszczenia i ustawień spośród dostępnych.
- 8 Sprawdzaj status cyklu czyszczenia w czasie rzeczywistym i poziom naładowania akumulatora.
- 9 Otrzymuj powiadomienia i alarmy.
- 10 Zaplanuj cykl czyszczenia.
- 11 Sprawdzaj stan konserwacji i wyszukuj części zamienne.

Pobieranie aplikacji

- 1 Zeskanuj kod QR na okładce niniejszej instrukcji obsługi lub na opakowaniu robota.

Lub:

Poszukaj aplikacji „Philips HomeRun robot app” w sklepie App Store firmy Apple lub w jednym ze sklepów z aplikacjami na system operacyjny Android.

- 2 Pobierz i zainstaluj aplikację.
- 3 Następnie należy postępować zgodnie z instrukcjami podawanymi w aplikacji.





Rejestrowanie osobistego konta

Możesz zarejestrować konto osobiste i czerpać następujące korzyści:

- Steruj robotem z więcej niż jednego urządzenia, m.in. smartfona i tabletu, lub dodaj wielu użytkowników w jednym gospodarstwie domowym.
- Zapisuj kopie zapasowe ważnych danych, takich jak niestandardowe plany czyszczenia domu.

i Uwaga: Jeśli zmienisz telefon, nie mając konta, stracisz wszystkie niestandardowe plany czyszczenia.

i Ważne: Philips szanuje i troszczy się o Twoją prywatność. Link do naszego oświadczenia o prywatności można znaleźć w aplikacji przed rejestracją.

Konfigurowanie połączenia Wi-Fi

i Zanim rozpoczniesz: upewnij się, że robot i Twoje urządzenie mobilne mają dobry zasięg Wi-Fi.

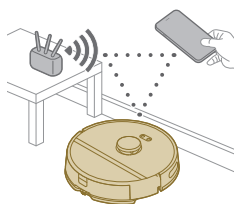

- 1 Naciśnij przycisk „Dodaj robota” w aplikacji i postępuj zgodnie ze wskazówkami.
- 2 Sparuj robota z siecią Wi-Fi w aplikacji.

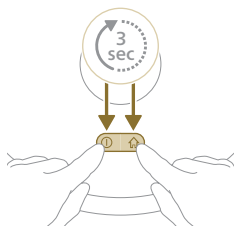

- 3 Naciśnij i przytrzymaj jednocześnie wyłącznik i przycisk z symbolem domu przez trzy sekundy. Kontrolki LED przycisków będą migać na pomarańczowo, wskazując, że robot jest w trybie konfiguracji Wi-Fi.
- 4 Kliknij przycisk łączenia, jeśli jest widoczny w aplikacji, aby się połączyć z siecią „Philips robot”.

i Uwaga: Jeśli przycisk łączenia nie jest widoczny w aplikacji, wyjdź z aplikacji i przejdź do sieci Wi-Fi w „Ustawieniach” na swoim urządzeniu mobilnym. Tam można wybrać sieć „Philips robot” i połączyć się z nią.

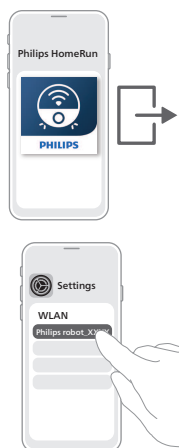

Jeśli parowanie z siecią Wi-Fi się nie powiedzie:

- Sprawdź swoje połączenie Wi-Fi.

- Sprawdź, czy wybrano właściwy model.
- Sprawdź, czy wprowadzono prawidłowe hasło Wi-Fi.
- Sprawdź, czy robot jest nadal w trybie konfiguracji Wi-Fi.

i Uwaga: Możesz to rozpoznać po tym, że kontrolki LED dwóch przycisków na robocie nadal migają na pomarańczowo.

i Uwaga: Jeśli nie uda się rozwiązać problemu, odwiedź stronę www.philips.com/myrobot3000 w celu uzyskania informacji dotyczących wsparcia i danych kontaktowych obsługi klienta.

Sygnaly dźwiękowe



- Język alarmów głosowych robota można zmienić z angielskiego na język lokalny. Aby zmienić język, pobierz aplikację i połącz robota z siecią Wi-Fi, aby mógł pobrać nowy język.
- Aplikacja będzie wysyłać alarmy i przypomnienia, jeśli robot wymaga uwagi. W ten sposób użytkownik będzie w pełni poinformowany o stanie w czasie rzeczywistym, nawet jeśli robot będzie czyścił podczas jego nieobecności.

Ustawianie języka alarmów głosowych

i Możesz ustawić język alarmów głosowych natychmiast po podłączeniu robota do Wi-Fi.

- 1 Upewnij się, że robot ma połączenie z aplikacją.
- 2 Opcję zmiany języka alarmu głosowego można znaleźć w dwóch miejscach w aplikacji.
 - Na tym samym ekranie aplikacji, na którym nadaje się nazwę robotowi
 - lub po naciśnięciu trzech linii na górze z lewej strony i wybraniu zakładki Ustawienia robota.
- 3 Następnie wybierz język alarmu głosowego.

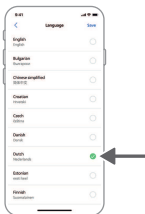

Jak działa odkurzacz automatyczny?

Tworzenie mapy



W jaki sposób działa mapowanie

Robot przejeżdża przez pomieszczenia, a nawigacja laserowa szybko je skanuje, aby utworzyć mapę podłogi.

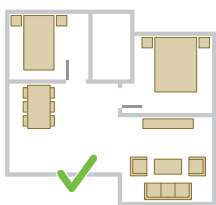

Edycja mapy

W aplikacji możesz użyć opcji Edycja mapy, aby:

- Edytować pomieszczenia (połączyć/podziel pomieszczenia, nazwij pomieszczenia), aby dostosować procedurę czyszczenia przez robota w każdym pomieszczeniu.
- Ustawić obszary zastrzeżone, aby określić, gdzie robot może sprzątać, a gdzie nie.
- Utwórz mapę każdej podłogi Twojego domu i zapisz maksymalnie 5 map. Gdy korzystasz z urządzenia, tworzy ono nową mapę w nowym środowisku. Jeśli masz mapy, których często używasz i nie chcesz ich przypadkowo nadpisać, możesz zabezpieczyć maksymalnie 3 mapy.

Przygotowanie pomieszczenia do mapowania

Przed rozpoczęciem mapowania:

- Uprzątnij dany obszar.
- Umieść meble na ich zwykłych miejscach.
- Usuń wszelkie niewielkie przeszkody.

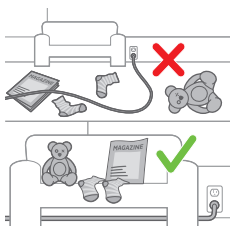

i Uwaga: Jest to ważne, aby uniknąć zapisania na stałe tych przeszkód na mapie.

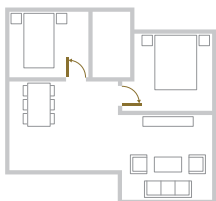

- Otwórz wszystkie drzwi wewnętrzne i zamknij drzwi zewnętrzne.

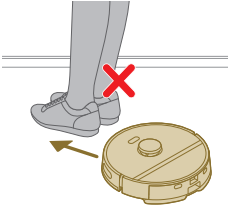

i Ważne: Uważaj, aby robot nie został zablokowany podczas użytkowania.

Tworzenie mapy

i Ważne: Podczas mapowania robot nie będzie wykonywać czyszczenia.

i Ważne: Aby utworzyć mapę podłogi, stacja musi być koniecznie umieszczona na tej podłodze, której mapę chcesz utworzyć, ponieważ przy rozpoczynaniu i kończeniu mapowania robot musi znajdować się w stacji. Jeśli chcesz utworzyć mapę innej podłogi, musisz umieścić tam stację podczas procesu mapowania. Następnie mapa tej podłogi może być używana, nawet jeśli stacja znajduje się na innej podłodze.

Poinformowanie robota, gdzie ma nie czyścić, przez wyznaczenie obszarów zastrzeżonych

W aplikacji możesz ustawić obszary zastrzeżone, aby wskazać, gdzie robot może sprzątać, a gdzie nie.

Wirtualna ściana i zakazana strefa

Utwórz wirtualne ściany ☒ i zakazane strefy ☒ w obszarach, do których robot ma nie mieć dostępu. Możesz utworzyć wirtualne ściany lub zakazane strefy, aby na przykład:

- Chronić delikatne przedmioty. Robot nie wykrywa małych przedmiotów, takich jak buty, zabawki lub przewody, ani przedmiotów błyszczących, przezroczystych (np. szklanych) oraz ciemnych przeszkód lub powierzchni.
- Zapobiegaj zacinaniu się robota podczas czyszczenia.



i Uwaga: Robot może utknąć na dywanach o wysokim włosiu, dywanach z frędzlami lub bardzo lekkich dywanikach, takich jak w łazience. Robot nie wykrywa także kabli znajdujących się na podłodze.

- Chronić robota.

i Uwaga: Robota należy trzymać z dala od płynów i mokrych miejsc, takich jak miski dla zwierząt i doniczki.

i Ważne: Wirtualne ściany i zakazane strefy nie powinny być wykorzystywane do ochrony przed zagrożeniami.

i Ważne: Wirtualne ściany i zakazane strefy nie powinny uniemożliwiać robotowi powrotu do stacji.



Strefa bez mycia na mokro

Utwórz strefy bez mycia, aby uniemożliwić robotowi mycie dywanów lub chodników.

i Uwaga: Robot będzie unikał stref bez mycia na mokro, gdy uchwyt na wkładki do mopa jest podłączony. Gdy uchwyt na wkładki do mopa nie jest podłączony do robota, robot będzie odkurzać w strefach bez mycia na mokro.

W jaki sposób odkurzacz automatyczny czyści podłogę?

W aplikacji można wybrać następujące procedury czyszczenia:

Procedura	Opis
Czyszczenie standardowe	Czyszczenie standardowe jest przeznaczone do zwykłego codziennego sprzątanía. Robot czyści każde pomieszczenie zgodnie z ustawieniami określonymi przez użytkownika i zapisanymi w planie czyszczenia. Jeśli środowisko nie zostanie rozpoznane, robot mapuje je i jednocześnie odkurza (w tym przypadku robot nie myje na mokro). Po zakończeniu wraca do stacji.
Czyszczenie niestandardowe	<p>Czyszczenie niestandardowe może służyć do tego, aby robot wykonywał czynności czyszczenia przy wyjątkowych okazjach. Można dostosować procedurę czyszczenia przez robota do swoich preferencji. Użytkownik może ustawić następujące trzy opcje:</p> <ul style="list-style-type: none"> - Pomieszczenie: robot czyści co najmniej jedno pomieszczenie w określonej przez użytkownika kolejności. - Strefa: robot czyści strefę w określonym przez użytkownika pomieszczeniu. - Punkt: robot czyści w kwadracie o wymiarach 1,5 na 1,5 metra w określonym miejscu w domu, które ma być oczyszczone. <p>i Uwaga: przy czyszczeniu miejscowym umieść robota na środku kwadratu, który ma wyczyścić.</p> <p>Po wybraniu jednej z powyższych opcji możesz wybrać tryb czyszczenia i dostosować swoje preferencje czyszczenia oraz ustawienia zaawansowane.</p>

Ustawianie preferencji czyszczenia, ustawień zaawansowanych i kolejności czyszczenia

W aplikacji możesz wybrać pięć różnych trybów czyszczenia do każdego z pomieszczeń. Są to standardowe tryby, których można używać w większości sytuacji. Możesz dostosować tryb czyszczenia, zmieniając preferencje czyszczenia i ustawienia zaawansowane.

Tryby czyszczenia

Tryb	Opis
Na sucho i na mokro	Robot jednocześnie odkurza i myje podłogę. Ten tryb jest przeznaczony do czyszczenia standardowego twardych podłóg. ⚠ WAŻNE: W przypadku mycia na mokro delikatnych twardych podłóg, takich jak parkiet, ustaw w aplikacji najniższy poziom wody.
Na sucho	Robot tylko odkurza podłogę. Tego trybu można używać na obszarach, które nie powinny być myte na mokro.
Cichy	Robot czyści z minimalnym poziomem hałasu. Moc ssania jest obniżona, a alarmy głosowe wyciszone.
Intensywny	Robot jednocześnie odkurza i myje podłogę z pełną mocą. Ten tryb jest przeznaczony do dokładnego czyszczenia niewielkich powierzchni. Należy pamiętać, że w tym trybie nie zaleca się czyszczenia dużych powierzchni. Robot pokonuje ten obszar 5 razy, więc czas czyszczenia i zużycie akumulatora znacznie wzrosną.
Indywidualny	W tym trybie możesz wybrać wszystkie ustawienia zaawansowane od podstaw.

Preferencje czyszczenia

Do każdego trybu czyszczenia można dostosować następujące preferencje:

Ustawienie	Opis
Moc ssania 	Zmień moc ssania: <ul style="list-style-type: none"> - Eko: do wydajnego czyszczenia przy niskim zużyciu energii i niskim poziomie hałasu. - Normalny: do czyszczenia standardowego i skutecznego usuwania małych cząstek kurzu z twardych podłóg przy optymalnej równowadze między mocą a wydajnością. - Wysoki: do gruntownego czyszczenia dużych podłóg. Można oczyścić więcej na jednym ładowaniu niż w trybie maksymalnym. - Maks.: idealny do usuwania dużych zabrudzeń, takich jak okruchy. Duża moc ssania usuwa drobne cząstki kurzu ukryte głęboko w dywanach i szczelinach.

Ustawienie	Opis
Poziom wilgotności 	Określ natężenie przepływu z pompy sterującej przepływem wody do mopa: <div style="background-color: #cccccc; padding: 5px; margin-top: 10px;"> <p>⚠ WAŻNE: Nie dodawaj gorącej wody ani detergentów do zbiornika wody.</p> </div> <ul style="list-style-type: none"> - Brak: Wylącz poziom wilgotności na podłogach z surowego drewna i dywanach. - Niski: do mycia wrażliwej podłogi, np. parkietu. Połączenie odkurzania i mycia na mokro usuwa więcej drobnych cząstek kurzu niż samo odkurzanie. - Średni: optymalny do czyszczenia standardowego na sucho i na mokro. Mop usuwa powierzchniowe zanieczyszczenia i bakterie, aby utrzymać Twój dom w czystości i zdrowiu. - Wysoki: dla nieskazitelnie czystego domu. Zaleca się połączenie tego ustawienia z powtórzeniem ścieżki czyszczenia 2 lub 5 razy w celu uzyskania intensywnego czyszczenia.
Powtarzanie ścieżki czyszczenia	Określ liczbę przejazdów czyszczenia. Do normalnego czyszczenia wystarczy jeden przejazd. Możliwe jest zaprogramowanie robota na wykonanie 2 lub 5 przejazdów w celu intensywnego czyszczenia. Zaleca się wybranie tej opcji tylko dla określonych obszarów czyszczenia, ponieważ ma to wpływ na czas czyszczenia.

Ustawienia zaawansowane

Do każdego trybu czyszczenia można dostosować następujące ustawienia zaawansowane:

Ustawienie	Opis
Zwiększenie mocy na dywanach 	Włącz lub wyłącz zwiększenie mocy na dywanach. Robot automatycznie zwiększa moc ssania, gdy wjedzie na dywan lub chodnik. Zaleca się włączenie tego ustawienia.

Korzystanie z odkurzacza automatycznego

Przygotowanie do cyklu czyszczenia

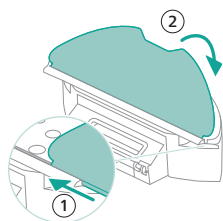

- Przed uruchomieniem cyklu czyszczenia przez robota:
- Przymocuj wkładkę do mopa do uchwyty na wkładki do mopa.

⚠ WAŻNE: Uchwyt na wkładki do mopa można wymontować. Jednak podczas korzystania z robota z uchwytem na wkładki do mopa wkładka musi być zawsze przymocowana do uchwyty, nawet jeśli używasz robota bez mycia na mokro. Ma to na celu zapobiegnięcie uszkodzeniu podłogi i uchwyty podczas pracy.

- Usuń z podłogi wszelkie kable, przewody i małe przedmioty, takie jak buty i zabawki, aby nie dopuścić do zaplątania się w nie robota.
- Otwórz wszystkie wewnętrzne drzwi.
- Aby uzyskać optymalny rezultat, wstępnie zwilż mop.

Rozpoczynanie pierwszego programu czyszczenia za pomocą aplikacji

Rozpocznij

1 Otwórz aplikację.

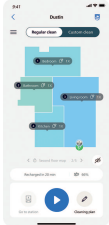

2 Wybierz program czyszczenia: Czyszczenie standardowe lub czyszczenie niestandardowe.

3 Naciśnij ikonę uruchomienia.



i Uwaga: Jeśli poziom naładowania akumulatora jest zbyt niski, czyszczenie nie może się rozpocząć. Poczekaj, aż robot będzie wystarczająco naładowany, zanim rozpoczniesz czyszczenie.

Zatrzymywanie

1 Naciśnij ikonę pauzy w aplikacji. Robot się zatrzymuje.

2 Naciśnij ponownie ikonę uruchomienia. Robot kontynuuje pracę.

3 Naciśnij ikonę z symbolem domu i ładowania. Robot wraca do stacji.

Możesz używać robota bez aplikacji.

i Uwaga: Zalecamy używanie aplikacji w celu zapewnienia optymalnego wykorzystania możliwości produktu.

Bez aplikacji możesz używać dwóch przycisków na robocie, aby go obsługiwać:

- Wyłącznik
 - Długie naciśnięcie (3 s) włącza i wyłącza robota.
 - Krótkie naciśnięcie powoduje rozpoczęcie lub wstrzymanie czyszczenia. Naciśnij ponownie, aby wznowić czyszczenie.
- Przycisk z symbolem domu
 - Krótkie naciśnięcie (gdy robot nie wykonuje czyszczenia): robot znajdzie stację i rozpocznie ładowanie.
 - Krótkie naciśnięcie podczas czyszczenia: robot zatrzyma czyszczenie. Ponowne krótkie naciśnięcie: robot powróci do stacji w celu naładowania.
 - Krótkie naciśnięcie, gdy robot powraca do stacji: robot wstrzyma powrót do stacji. Naciśnij ponownie, aby robot powrócił do stacji.

W przypadku ręcznej obsługi robota będzie on odkurzał i mył na mokro. Jeśli jednak zbiornik wody jest pusty, nie będzie mył na mokro.

Czujnik nawigacji laserowej 360° (LiDAR)	Co miesiąc	-
Czujniki: - Odbiornik sygnału podczerwieni - Nadajnik sygnału podczerwieni do komunikacji ze stacją - Czujnik chroniący przed upadkiem (3 szt.)	Co miesiąc	-
Styki ładowania robota i stacji	Co miesiąc	-
Czujniki wykrywania włożenia pojemnika na kurz i zbiornika wody	6 miesięcy	-
Pojemnik na kurz	Opróżniaj pojemnik na kurz po każdym użyciu	

Czyszczenie wkładki do mopa i pojemnika na kurz

Czyszczenie wkładki do mopa

1 Ściągnij wkładkę do mopa z rzepa i wysuń prostą stronę wkładki z otworu.

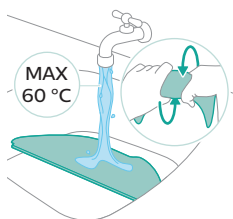
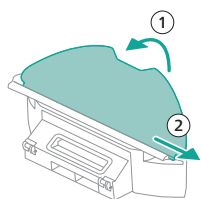

2 Wypłucz i wyczyść wkładkę do mopa w wodzie lub upierz w pralce.

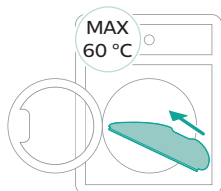

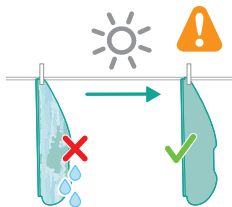

3 Pozostaw wkładkę do wyschnięcia na powietrzu.

i Uwaga: Nie stosuj innych sposobów suszenia wkładki do mopa.

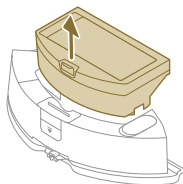

Czyszczenie pojemnika na kurz

1 Wyciągnij pojemnik na kurz ze zbiornika wody.

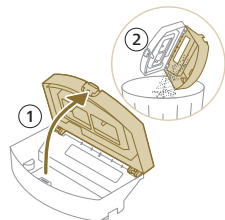

2 Otwórz pokrywę pojemnika na kurz i wysyp kurz z pojemnika.

i Uwaga: Nie pomył pokrywę pojemnika na kurz z pokrywą filtra zmywalnego.

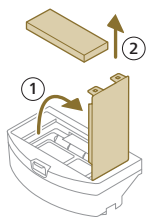

3 Otwórz pokrywę filtra i wyciągnij filtr.

4 Oplucz filtr wodą i pozostaw go do wyschnięcia na powietrzu.

i Uwaga: Nie używaj detergentów.

i Uwaga: Nie stosuj innych sposobów suszenia filtra zmywalnego.

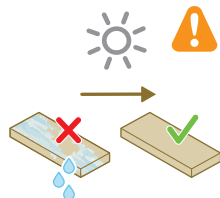

5 Przystaw filtr do blokady filtra w pojemniku na kurz i wepchnij filtr do środka.

6 Wepchnij filtr do dołu.

7 Zamknij pokrywę filtra zmywalnego.

- 8 Wsuń pojemnik na kurz do zbiornika wody.

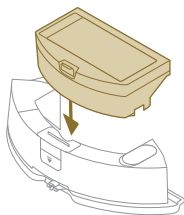

Czyszczenie zbiornika wody

- 1 Naciśnij przycisk zwalnający zbiornika wody.
- 2 Wyjmij zbiornik wody z robota.

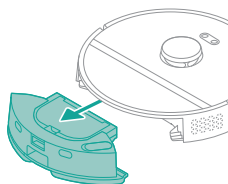

- 3 Wyjmij pojemnik na kurz ze zbiornika wody.

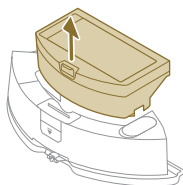

- 4 Oplucz zbiornik bieżącą wodą.
- 5 Wytrzyj obudowę zbiornika wody suchą szmatką.

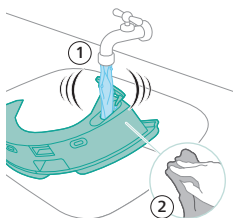

i Uwaga: Nie używaj detergentów.

⚠ WAŻNE: Nie myj zbiornika w zmywarce.

- 6 Nie zamykaj zbiornika wody nasadką – pozostaw otwarty zbiornik do wyschnięcia na powietrzu.

i Uwaga: Nie stosuj innych sposobów suszenia zbiornika.

- 7 Włóż pojemnik na kurz do zbiornika wody.

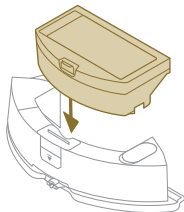

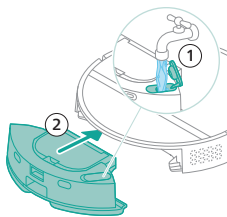

- 8 Napełnij zbiornik wodą przez otwór wlewowy. Włóż zbiornik wody we właściwym miejscu.

i Uwaga: Upewnij się, że zbiornik wody jest suchy na zewnątrz.

i Uwaga: Nie używaj detergentów.

Czyszczenie szczotki głównej

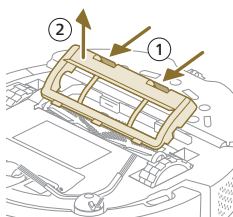

- 1 Połóż robota spodem do góry na płaskiej i stabilnej powierzchni.
- 2 Naciśnij jednocześnie przyciski pokrywy na szczotkę główną.
- 3 Podnieś i zdejmij pokrywę szczotki głównej.

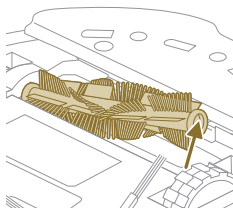

- 4 Wyciągnij szczotkę główną.
- 5 Za pomocą narzędzia do czyszczenia przetrnij włosy.

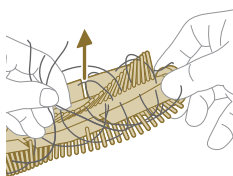

- 6 Usuń włosy i inne zabrudzenia ze szczotki głównej.

! Wskazówka: Użyj końca narzędzia do czyszczenia szczotek, aby usunąć zanieczyszczenia ze szczotki głównej.

- 7 Jeśli nasadka na szczotce głównej była zdjęta, wepchnij ją z powrotem na miejsce.

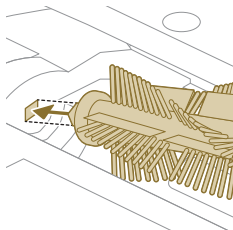

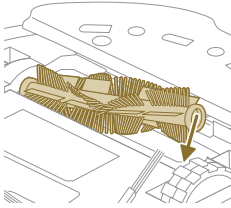

- 8 Zainstaluj szczotkę główną we właściwym miejscu. Ustaw kwadratowy kołek równo z kwadratowym otworem i załóż szczotkę na miejsce.

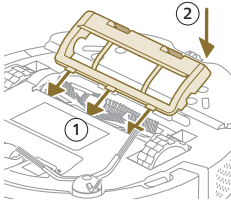

- 9 Umieść krawędzie pokrywy na szczotkę główną w odpowiednich otworach.
10 Wepchnij pokrywę na miejsce.

Czyszczenie szczotki bocznej

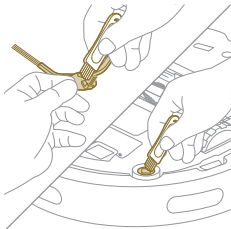

- 1 Połóż robota spodem do góry na płaskiej i stabilnej powierzchni.
- 2 Wyjmij szczotkę boczną.
- 3 Za pomocą szczotki o miękkim włosiu (np. szczoteczki do zębów) usuń brud i kurz ze szczotki bocznej i robota.

 Wskazówka: Możesz użyć szczoteczki narzędzia do czyszczenia, aby usunąć kurz i kłaczkę ze szczotki bocznej i robota.

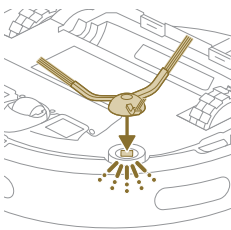

- 4 Zamocuj szczotkę boczną, wciskając ją w prawidłowym położeniu na dole robota.

Czyszczenie kół głównych i przedniego koła samonastawnego

- 1 Połóż robota spodem do góry na płaskiej i stabilnej powierzchni.

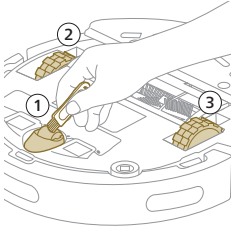

- 2 Za pomocą szczotki o miękkim włosiu (np. szczoteczki do zębów) usuń brud i kurz z przedniego koła samonastawnego i kół głównych.

! Możesz użyć szczoteczki narzędzia do czyszczenia, aby usunąć kurz i kłaczki z kół.

Czyszczenie czujników, styków elektrycznych i okna sygnału podczerwieni

Aby wydajność odkurzania była zawsze optymalna, trzeba od czasu do czasu czyścić czujnik, punkty styków i okno sygnału podczerwieni.

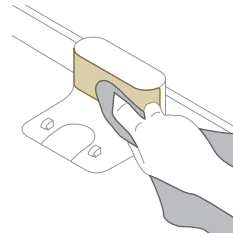
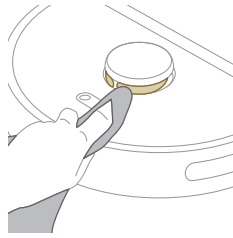
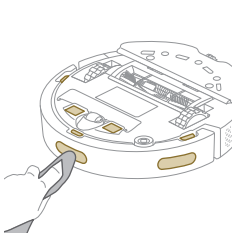

- 1 Wyjmij wtyczkę stacji z gniazdka elektrycznego.
- 2 Użyj miękkiej, suchej szmatki. W razie potrzeby lekko zwilż szmatkę.
- 3 Wyczyść elementy.

i Uwaga: Nie używaj detergentów.

- 4 Wytrzyj elementy i powierzchnie suchą szmatką.

i Uwaga: Nie stosuj innych sposobów suszenia elementów.

Długie przechowywanie

- 1 Naładuj akumulator do pełna.
- 2 Przechowuj robota w zakresie temperatury od 8°C do 35°C.

Sygnały interfejsu użytkownika i ich znaczenie

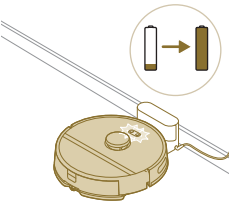
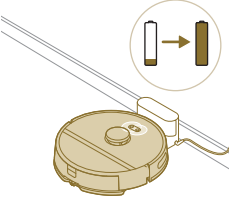
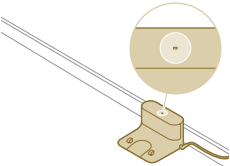
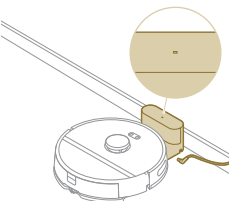
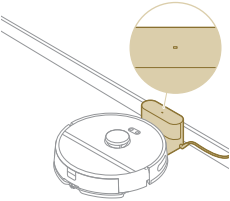
Sygnał	Opis sygnału	Znaczenie sygnału
	Kontrolki LED dwóch przycisków robota wolno migają.	Trwa ładowanie odkurzacza automatycznego.
	Wskaźniki dwóch przycisków robota stale się świecą.	Robot jest w pełni naładowany.
	Kontrolka LED na stacji świeci w sposób ciągły.	Stacja jest podłączona do sieci elektrycznej, ale robot nie jest połączony.
	Kontrolka LED na stacji gaśnie.	Stacja jest odłączona od sieci elektrycznej i robot nie jest połączony.
	Kontrolka LED na stacji gaśnie.	Stacja jest podłączona do sieci elektrycznej i robot jest połączony.

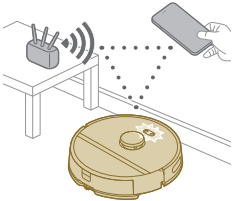
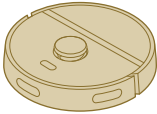
Sygnał	Opis sygnału	Znaczenie sygnału
	Wskaźniki dwóch przycisków robota migają na pomarańczowo.	Robot jest w trybie konfiguracji Wi-Fi.
	Wskaźniki robota gasną.	Robot jest w trybie uśpienia. Robot przejdzie w tryb uśpienia, jeśli nie wróci do stacji. Naciśnij i przytrzymaj wyłącznik przez co najmniej 3 sekundy, aby aktywować robota. Następnie skieruj go do stacji za pomocą aplikacji lub korzystając z przycisku z symbolem domu.

Resetowanie robota

Możesz zresetować robota, naciskając i przytrzymując przez 15 sekund jednocześnie przycisk z symbolem domu i wyłącznik zasilania na górze robota.

i Uwaga: Po zresetowaniu robota musi się on ponownie połączyć z aplikacją i odpowiednie ustawienia w aplikacji zostaną usunięte.

Wymiana

Zamawianie akcesoriów

Akcesoria i części zamienne można kupić na stronie www.philips.com/myrobot3000 lub u sprzedawcy produktów firmy Philips. Można też skontaktować się z Centrum Obsługi Klienta firmy Philips w swoim kraju (dane kontaktowe znajdują się na międzynarodowej karcie gwarancyjnej).

Części wymienne:

XV1430

Wkładki do mopa na wymianę



XV1433

Zestaw konserwacyjny z 2
filtrami, 1 szczotką główną i
1 szczotką boczną.

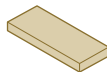

Wymywanie akumulatora

Aby wyjąć akumulator, postępuj zgodnie z poniższymi instrukcjami. Możesz także oddać robota do centrum serwisowego firmy Philips i zlecić wyjęcie akumulatora. Skontaktuj się z Centrum Obsługi Klienta firmy Philips w swoim kraju, aby uzyskać adres najbliższego centrum serwisowego.

Stosuj wszystkie niezbędne środki bezpieczeństwa podczas otwierania urządzenia za pomocą narzędzi i podczas utylizacji akumulatora.

Ostrzeżenie: Przed wyjęciem akumulatora upewnij się, czy urządzenie jest odłączone od stacji, a akumulator jest całkowicie rozładowany.

- 1 Uruchom robota, zaczynając od dowolnego miejsca w pomieszczeniu, ale nie od stacji.
- 2 Pozostaw robota włączony aż do całkowitego rozładowania akumulatora, aby mieć pewność, że akumulator jest całkowicie rozładowany przed jego wyjęciem i wyrzuceniem.

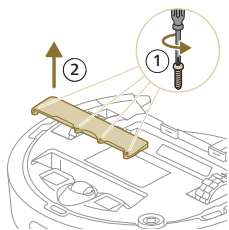

3 Odkręć śruby pokrywy komory akumulatora i zdejmij pokrywę.

4 Wymij akumulator i odłącz go, naciskając mały zacisk na złączu akumulatora, aby zwolnić złącze akumulatora.

5 Zanieś robota i akumulator do punktu zbiórki odpadów elektrycznych i elektronicznych.

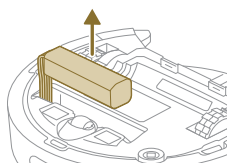

Gwarancja i pomoc techniczna

Jeśli potrzebujesz pomocy lub dodatkowych informacji, odwiedź stronę www.philips.com/support lub zapoznaj się z treścią międzynarodowej gwarancji.

Odkurzacz automatyczny został zaprojektowany i wyprodukowany z zachowaniem największej dbałości o szczegóły. Jeśli nieszczęśliwym zbiegiem okoliczności zdarzy się, że odkurzacz automatyczny będzie wymagać naprawy, miejscowe Centrum Obsługi Klienta zajmie się jej zorganizowaniem w możliwie najkrótszym czasie i z zachowaniem maksimum wygody klienta. Jeśli w Twoim kraju nie ma Centrum Obsługi Klienta, zwróć się o pomoc do sprzedawcy produktów firmy Philips.

Utylizacja i recykling

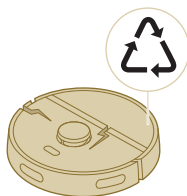

Nie wyrzucaj robota do zwykłych śmieci. Oddaj go do punktu recyklingu sprzętu elektrycznego.

Rozwiązywanie problemów

W tym rozdziale opisano najczęstsze problemy, z którymi można się zetknąć podczas korzystania z urządzenia. Jeśli poniższe wskazówki okażą się

niewystarczające do rozwiązania problemu, przejdź do aplikacji robota Philips HomeRun lub na stronę www.philips.com/myrobot3000, gdzie znajdują się filmy instruktażowe, a także lista często zadawanych pytań. Możesz też skontaktować się z Centrum Obsługi Klienta w swoim kraju.

Problem	Prawdopodobna przyczyna	Rozwiązanie
Robot się nie włącza.	Poziom naładowania akumulatora jest niski.	Przed użyciem naładuj robota w stacji.
	Temperatura otoczenia jest za niska lub za wysoka.	Używaj robota w temperaturze od 8°C do 35°C.
Robot nie może się sparować z aplikacją.	Robot nie jest już w trybie parowania.	Przełącz robota z powrotem w tryb parowania, przytrzymując jednocześnie przycisk z symbolem domu i wyłącznik (wskaźniki zaczną migać na pomarańczowo).
	Nie ma dobrego połączenia Wi-Fi (sygnału).	Umieść robota w miejscu z dobrym sygnałem Wi-Fi.
	Wybrano niewłaściwą sieć Wi-Fi.	Upewnij się, że wybrano właściwą sieć Wi-Fi.
	Użyto nieprawidłowego hasła.	Upewnij się, że używasz właściwego hasła Wi-Fi.
	W aplikacji wybrano niewłaściwy model robota.	Upewnij się, że wybrano właściwy model robota.
Aplikacja i robot tracą połączenie.	Pobrano niewłaściwą aplikację	Zawsze korzystaj z aplikacji pobranej za pomocą kodu QR ze skróconej instrukcji obsługi.
	Robot znalazł się poza zasięgiem sygnału Wi-Fi.	Poczekaj, aż robot powróci do obszaru z dobrym sygnałem Wi-Fi.
	Robot jest w trybie uśpienia.	Robot przejdzie w tryb uśpienia, jeśli nie wróci do stacji. Naciśnij i przytrzymaj wyłącznik przez co najmniej 3 sekundy, aby aktywować robota. Następnie skieruj go do stacji za pomocą aplikacji lub korzystając z przycisku z symbolem domu.
	Hasło do sieci Wi-Fi uległo zmianie.	Gdy dane Wi-Fi się zmieniły: ponownie dodaj robota do aplikacji.
	Nazwa sieci Wi-Fi uległa zmianie.	Gdy dane Wi-Fi się zmieniły: ponownie dodaj robota do aplikacji.
	Konto w aplikacji uległo zmianie.	Po zmianie danych konta ponownie dodaj robota do aplikacji.
	Nie dotarła wiadomość e-mail z kodem weryfikacyjnym.	Dostarczenie wiadomości e-mail z kodem weryfikacyjnym może potrwać do minuty.

Problem	Prawdopodobna przyczyna	Rozwiązanie
	Nie wysłano wiadomości e-mail.	Naciśnij przycisk „Wyślij ponownie”.
	Wiadomość e-mail mogła trafić do folderu „Spam” lub „Wiadomości-śmieci”.	Sprawdź folder „Spam” lub „Wiadomości-śmieci”. (Adres e-mail nadawcy zaczyna się od: HomeRun_noreply@).
	Użyto nieprawidłowego adresu e-mail.	Sprawdź, czy użyto właściwego adresu e-mail.
	Telefon lub komputer nie ma dobrego połączenia internetowego, aby odebrać wiadomość e-mail.	Upewnij się, że telefon lub komputer ma dobre połączenie internetowe.
Robot nie może znaleźć stacji.	Stacja została przesunięta podczas czyszczenia.	Umieść stację ponownie w tym samym miejscu, w którym znajdowała się przed rozpoczęciem czyszczenia.
	Stacja nie jest podłączona do zasilania.	Podłącz stację do zasilacza.
	Czujniki robota i/lub stacji są zanieczyszczone.	Wyczyść wszystkie czujniki robota i stacji.
	Zakazana strefa została wyznaczona zbyt blisko stacji	Nie zapisuj zakazanej strefy zbyt blisko stacji.
	Stacja została umieszczona w miejscu o bardzo jasnym świetle.	Nie umieszczaj stacji w miejscu o bardzo jasnym świetle (takim jak bezpośrednie światło słoneczne), ponieważ może to zakłócać sygnał podczerwieni.
Robot odpycha stację.	Stacja nie stoi w pobliżu ściany.	Umieść stację tyłem przy ścianie.
	Czujniki robota i/lub stacji są zanieczyszczone.	Wyczyść wszystkie czujniki robota i stacji.
	Za mało miejsca wokół stacji (0,5 metra z obu boków i 1,5 m z przodu).	Upewnij się, że wokół stacji jest wystarczająco dużo miejsca.
Robot nie czyści dobrze.	Pojemnik na kurz robota jest zapełniony.	Opróżnij pojemnik na kurz robota.
	Zbiornik wody jest pusty.	Napełniaj zbiornik wody w odpowiednim czasie.
	W szczotkach utknęły jakieś przedmioty.	Usuń wszelkie przedmioty ze szczotek.
	Filtr nie został oczyszczony.	Regularnie czyść filtr.
	Filtr nie został włożony z powrotem lub został włożony nieprawidłowo.	Włóż filtr w prawidłowy sposób.

Problem	Prawdopodobna przyczyna	Rozwiązanie
	Wkładka do mopa wymaga wymiany.	Wymień wkładkę do mopa XV1430. Kup nową wkładkę do mopa XV1430 za pośrednictwem aplikacji lub na stronie www.philips.com/myrobot3000
Podczas mycia robot nie zużywa wody lub używa jej bardzo mało.	Ustawiony jest zbyt niski poziom wody.	Ustaw wyższy poziom wody w aplikacji.
Z mopa wydostaje się zbyt dużo wody / robot za bardzo mocno moczy podłogę.	Ustawiony jest zbyt wysoki poziom wody.	Ustaw niższy poziom wody w aplikacji. ⚠ WAŻNE: W przypadku mycia na mokro delikatnych twardych podłóg, takich jak parkiet, ustaw w aplikacji najniższy poziom wody.
Robot omija obszary przeznaczone do czyszczenia / robot nie czyści całego obszaru / robot zaczął omijać niektóre miejsca	Czujniki robota nie są czyste.	Oczyść czujniki robota suchą szmatką.
	Robot pracuje na śliskich, wypolerowanych podłogach.	Zanim robot zacznie czyszczenie upewnij się, że podłoga jest sucha.
	Robot nie jest w stanie dotrzeć do niektórych obszarów blokowanych przez meble lub inne bariery.	Uporządkuj obszar do czyszczenia, umieszczając meble i małe przedmioty na właściwych miejscach.
	Strefa czyszczenia nie jest uporządkowana.	Usuń małe przedmioty z podłogi i uporządkuj czyszczony obszar, zanim robot rozpocznie pracę.
	Robot zachowuje margines bezpieczeństwa blisko stref zakazanych i bez mycia, co może spowodować, że robot nie przejdzie przez określony obszar.	W aplikacji zmniejsz nieco strefy zakazane i bez mycia.
Robot zablokował się, wciągając przewód.	Na podłodze leżą przewody, których robot nie jest w stanie wykryć.	Zatrzymaj robota i zdejmij pokrywę na szczotkę główną. Wyjmij szczotkę główną i sprawdź, czy coś nie utknęło w szczotce bocznej: wyjmij szczotkę boczną, wyjmij przewód, ponownie załóż szczotkę boczną. Usuń wszystkie przewody z podłogi przed rozpoczęciem cyklu czyszczenia.
Robot spada ze schodów.	Czujniki chroniące przed upadkiem na spodzie robota są zanieczyszczone.	Wyczyść czujniki chroniące przed upadkiem, które znajdują się na spodzie robota.

Problem	Prawdopodobna przyczyna	Rozwiązanie
	Na górze schodów umieszczono przedmioty, które robot wykrywa i uznaje, że może bezpiecznie przejechać.	Usuń wszelkie przedmioty umieszczone na górze schodów.
Robot nie ładuje się lub rozładowuje się bardzo szybko.	Robot jest przechowywany w miejscu, gdzie jest zbyt gorąco lub zbyt zimno.	Ładuj i przechowuj robota w temperaturze od 8°C do 35°C.
W zbiorniku wody gromadzi się piana, a robot dziwnie się porusza.	Do zbiornika wody dodano detergentu, przez co robot się ślizga.	Nigdy nie dodawaj detergentu do zbiornika wody. Oczyszczyć robota i jego koła oraz dokładnie wypłucz zbiornik wody.
Robot wydaje nietypowe dźwięki.	Filtr nie został włożony z powrotem lub został włożony nieprawidłowo.	Sprawdź, czy filtr jest umieszczony prawidłowo.
Szczotki się przestały obracać.	W szczotce głównej utknęły włosy.	Usuń włosy za pomocą narzędzia do czyszczenia szczotek dostarczonego z robotem.
	W szczotkach utknęły inne przedmioty.	Usuń wszelkie inne przedmioty ze szczotek.
	Szczotka główna jest nieprawidłowo założona.	Wymij szczotkę główną i włóż ponownie.
		Jeśli szczotka główna jest nieprawidłowo założona: załóż prawidłowo w taki sposób, aby kwadratowy występ znalazł się w kwadratowym otworze.
Szczotka boczna ulega deformacji.	Coś mogło utknąć w szczotce bocznej.	Zanurz na jakiś czas szczotkę w gorącej wodzie, a następnie pozwól jej wyschnąć.
		Kup nową szczotkę boczną za pośrednictwem aplikacji lub na stronie www.philips.com/myrobot3000
Robot nie wjeżdża na czarną podłogę.	Robot uznaje, że czarna podłoga grozi upadkiem – aktywuje się funkcja wykrywania stromego spadku.	Upewnij się, że w pokoju z czarną podłogą są włączone światła.
		Wyczyść czujnik chroniący przed upadkiem na spodzie robota.
Harmonogram jest zapisany, ale robot nie rozpoczyna czyszczenia zgodnie z nim.	Może być włączona funkcja „nie przeszkadzać”.	Sprawdź w aplikacji, czy funkcja „nie przeszkadzać” jest włączona w tym samym czasie co harmonogram.
	Robot jest w trybie uśpienia.	Upewnij się, że robot jest ładowany w stacji. Robot przejdzie w tryb uśpienia, jeśli nie wróci do stacji. Naciśnij i przytrzymaj

Problem	Prawdopodobna przyczyna	Rozwiązanie
		wyłącznik przez co najmniej 3 sekundy, aby aktywować robota. Następnie skieruj go do stacji za pomocą aplikacji lub korzystając z przycisku z symbolem domu.
	W aplikacji wybrano niewłaściwą strefę czasową.	Strefę czasową można zmienić w aplikacji, wybierając „Moje konto” i opcję „Profil”.
	Robot utracił połączenie z siecią Wi-Fi.	Upewnij się, że sieć Wi-Fi działa.
	Akumulator robota jest rozładowany.	Sprawdź, czy stacja jest podłączona do zasilania.
Nie ma możliwości zalogowania się do konta w aplikacji robota.	Zmienił się adres e-mail.	W razie zmiany adresu e-mail utwórz nowe konto w aplikacji.
	Hasło jest nieprawidłowe.	Wprowadź prawidłowe hasło.
		W przypadku zapomnienia hasła kliknij „Nie pamiętam hasła” i postępuj zgodnie z instrukcjami.
	Wybrano nieprawidłowy region kraju.	Wybierz prawidłowy region kraju w aplikacji.
Pojawiają się wyskakujące komunikaty dotyczące aktualizacji aplikacji lub oprogramowania.	Aktualizacje aplikacji lub oprogramowania nie zostały instalowane.	W celu ciągłego doskonalenia działania robota zalecamy instalowanie wszystkich aktualizacji.
Aplikacja robota Philips HomeRun nie jest dostępna w moim kraju.	VPN może blokować dostęp do właściwych informacji o kraju.	Wyłącz wszelkie usługi VPN.
	Konto Google lub Apple może być ustawione na inny kraj.	Zmień informacje konta Google lub Apple, aby odpowiadały krajowi, w którym zakupiono robota.
Aktualizacja oprogramowania się nie udaje.	Poziom naładowania akumulatora jest zbyt niski.	Poziom naładowania akumulatora robota musi być wyższy niż 20%, aby można było zainstalować aktualizację.
	Robot nie jest w stacji	Upewnij się, że robot jest ładowany w stacji podczas instalowania aktualizacji.
	Sygnal Wi-Fi nie jest wystarczający.	Upewnij się, że robot znajduje się w miejscu z silnym sygnałem Wi-Fi.
Robot zakończył mapowanie, ale nie widzę mapy w aplikacji.	Robot nie rozpoczął i zakończył pracy w stacji.	Aby stworzyć mapę, upewnij się, że robot rozpoczyna i kończy pracę w stacji. Po zapisaniu mapy w aplikacji można korzystać z robota bez stacji.

Problem	Prawdopodobna przyczyna	Rozwiązanie
Moja mapa zniknęła z aplikacji.	Osiągnięto maksymalną liczbę map.	Robot tworzy nową mapę, gdy rozpozna nowe środowisko. Jeśli masz już 5 map, robot zastąpi jedną ze starych. Jeśli chcesz mieć pewność, że robot nie nadpisze mapy, zablokuj ją w aplikacji. Można zablokować 3 mapy jednocześnie.

Conteúdo

Introdução	441
Descrição do produto	442
Antes da primeira utilização	443
Preparar para a utilização	443
Sinais sonoros	447
Como o seu robot funciona	448
Utilizar o robot	452
Limpeza e manutenção	454
Sinais da interface do utilizador e respetivo significado	460
Repor/restaurar o robot	461
Substituição	462
Garantia e assistência	463
Eliminação e reciclagem	464
Resolução de problemas	464

Introdução

Parabéns pela compra de um robot aspirador e esfregona Philips HomeRun série 3000 Aqua! Para tirar o máximo partido do seu robot e ter acesso às funções avançadas, pode transferir e instalar a app Philips HomeRun robot. Também pode encontrar vídeos de suporte e perguntas frequentes na app ou em **www.philips.com/myrobot3000**.

Leia atentamente o folheto de segurança separado antes de utilizar o robot pela primeira vez e guarde-o para uma eventual consulta futura.

Descrição do produto

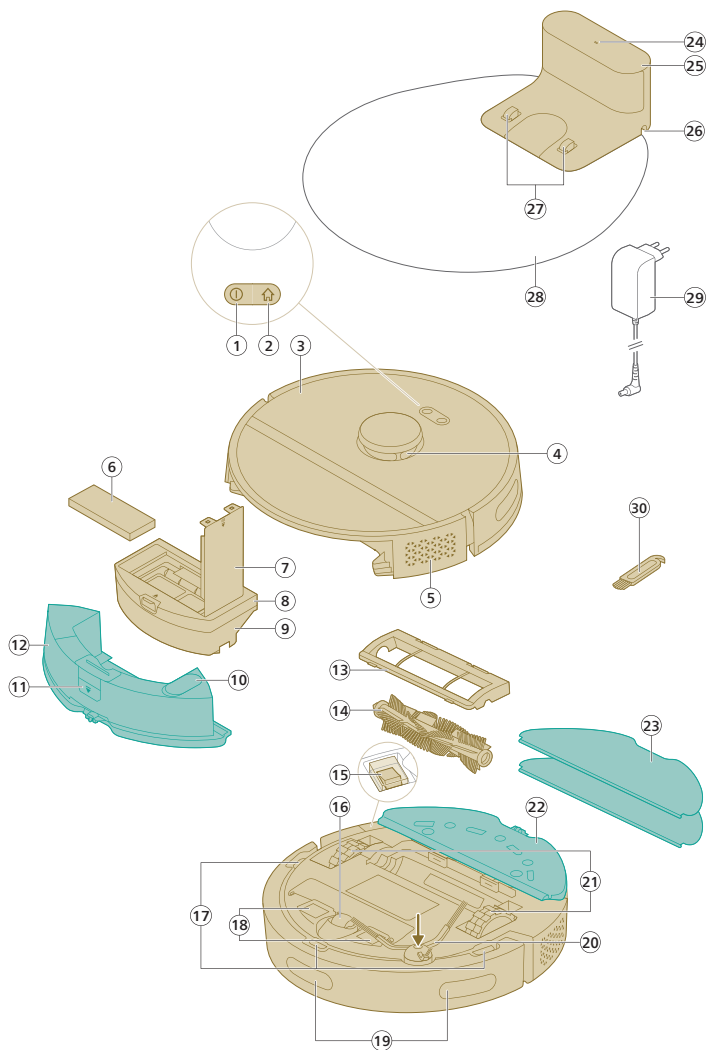

- 1 Botão ligar/desligar
- 2 Botão inicial
- 3 Tampa superior
- 4 Navegação a laser de 360° (LiDAR)
- 5 Saída de ar
- 6 Filtro lavável
- 7 Tampa do filtro lavável
- 8 Tampa para esvaziar o recipiente do pó
- 9 Recipiente do pó
- 10 Entrada de água

- 11 Botão de libertação do depósito de água
- 12 Depósito de água
- 13 Cobertura da escova
- 14 Escova principal
- 15 Botão para ligar/desligar
- 16 Roda dianteira
- 17 Sensor antiqueda (3 unidades)
- 18 Pontos de contacto de carregamento (robot)
- 19 Sensor para guiar o robot de volta à base (3 unidades)
- 20 Escova lateral
- 21 Rodas principais
- 22 Suporte para a base da esfregona
- 23 Base de esfregona lavável (2 unidades)
- 24 Luz indicadora
- 25 Base (carregamento)
- 26 Tomada para o cabo de alimentação
- 27 Pontos de contacto de carregamento (base)
- 28 Tapete
- 29 Adaptador
- 30 Ferramenta de limpeza da escova

Antes da primeira utilização

- 1 Retire o aparelho da caixa e remova as embalagens.
- 2 Remova as proteções.
- 3 Se encontrar danos visíveis, aceda a www.philips.com/support ou contacte o Centro de Apoio ao Cliente no seu país.

Preparar para a utilização

 **Dicas para escolher a melhor localização para instalar a base:**

- Não coloque a base exposta a luz solar forte ou por baixo de mobiliário. Tal irá bloquear os sinais infravermelhos que ajudam o robot a regressar à base.
- Instale a base numa superfície nivelada, encostada a uma parede.
- Instale a base no pavimento.
- Não coloque a base junto de escadas ou de uma fonte de calor (radiador).
- Instale numa localização com boa cobertura Wi-Fi.

Instalar a base

- 1 Instale a base nas dimensões corretas para posicionamento.

i Nota: mantenha um espaço de 0,5 metros em ambos os lados da base e de 1,5 metros em frente à base.

- 2 Ligue a base à alimentação.
- 3 Certifique-se de que o restante do cabo de alimentação está devidamente ocultado atrás da base para que o robot não passe por cima do mesmo.

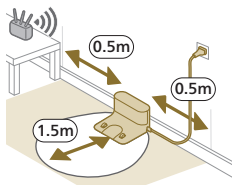

Instalar o suporte para a base de esfregona e a base de esfregona lavável

- 1 Fixe o suporte para a base de esfregona na parte inferior do depósito de água do robot.

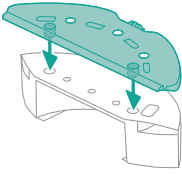

- 2 Introduza o lado reto da base de esfregona lavável na ranhura própria do suporte para a base de esfregona e fixe a base de esfregona lavável no material aderente do suporte para a base de esfregona.

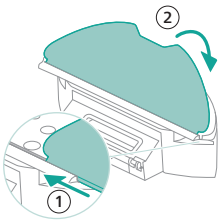

Carregar o robot

- 1 Prima o botão para ligar/desligar na parte inferior do robot para ligar o robot.
- 2 Rode o robot para a posição correta e coloque-o no chão em frente à base.
- 3 Certifique-se de que a base está ligada à tomada elétrica.

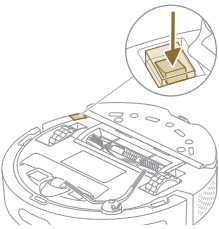

- 4 Prima o botão inicial. O robot dirige-se para a posição correta na base.
- 5 Aguarde até o robot estar totalmente carregado.

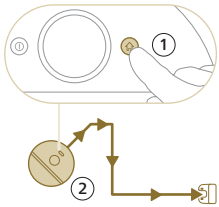

Se a bateria estiver totalmente vazia, o robot não se dirige para a posição correta. Neste caso, siga os passos seguintes:

- 1 Rode o robot para a posição correta e coloque-o no chão em frente à base. O depósito de água deve estar orientado na direção oposta à base.
- 2 Alinhe os pontos de contacto de carregamento na parte inferior frontal do robot com os pontos de contacto de carregamento na base.

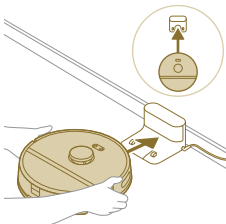

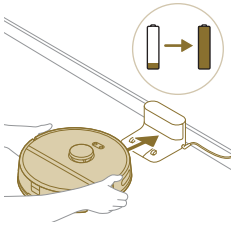

- Empurre o robot contra a base de modo a que os pinos de carregamento do robot fiquem alinhados com os contactos de carregamento da base.

i Nota: certifique-se de que o robot está na posição correta e começa a carregar. As luzes nos dois botões da parte superior do robot acendem de forma intermitente, lentamente. Se a bateria estiver vazia, pode decorrer algum tempo até o robot indicar que está a carregar.

- Aguarde até o robot estar totalmente carregado.

i Nota: certifique-se de que o robot está totalmente carregado antes de o utilizar pela primeira vez.

Transferir a app, efetuar o registo e ligar ao Wi-Fi

Conteúdo da app

Pode utilizar o robot com a app Philips HomeRun robot. A app permite-lhe gerir o robot e oferece ajuda e suporte:

- Vídeos explicativos.
- Manual do utilizador completo.
- FAQs.
- Contactar o Apoio ao Cliente.
- Criar um mapa da casa.
- Selecionar as divisões a limpar.
- Escolher diferentes modos de limpeza e definições para cada divisão.
- Ver o estado da limpeza em tempo real e ver o nível da pilha.
- Receber notificações e alertas.
- Programar uma limpeza.
- Consultar o estado de manutenção e encontrar peças sobresselentes.

Transferir a app

- Leia o código QR na capa deste manual de utilizador ou na embalagem do robot.

Ou:

Pesquise "Philips HomeRun robot app" na Apple App Store ou numa das lojas de apps Android.

- Transfira e instale a app.
- Siga as instruções na app.



Registrar uma conta pessoal

Pode registar uma conta pessoal e tirar partido das seguintes vantagens:

- Controlar o robot a partir de mais do que um dispositivo, por exemplo, um smartphone e um tablet, ou adicionar diversos utilizadores da casa.
- Fazer uma cópia de segurança de dados importantes como planos de limpeza personalizados para a sua casa.

i Nota: se mudar de telemóvel e não tiver uma conta, irá perder todos os seus planos de limpeza personalizados.



i Importante: a Philips valoriza e respeita a sua privacidade. Está disponível uma ligação para a nossa Declaração de privacidade na app antes de se registar.

Configurar a ligação Wi-Fi

i Antes de começar: certifique-se de que o robot e o dispositivo móvel têm boa cobertura Wi-Fi.

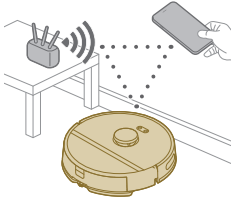

- 1 Prima o botão "Adicionar robot" na app e siga as instruções.
- 2 Emparelhe o robot com o Wi-Fi na app.

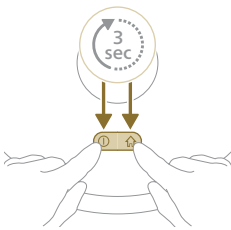

- 3 Mantenha premido o botão ligar/desligar e o botão inicial em simultâneo durante três segundos. As luzes nos botões acendem a cor laranja, indicando que o robot está no Modo de configuração do Wi-Fi.
- 4 Clique no botão para associar se este estiver visível na app para se ligar à rede "Philips robot".

i Nota: se o botão para associar não estiver visível na app, saia da app e aceda a Wi-Fi em "Definições" no seu dispositivo móvel. Nesse menu, pode selecionar a rede "Philips robot" e ligar-se à mesma.



Se o emparelhamento Wi-Fi falhar:

- Verifique a sua ligação Wi-Fi.
- Verifique se selecionou o modelo correto.
- Verifique se introduziu a palavra-passe correta do Wi-Fi.
- Verifique se o robot ainda está no modo de configuração do Wi-Fi.

i Nota: pode identificá-lo se as luzes nos dois botões do robot continuarem a apresentar uma intermitência laranja.

i Nota: Se não conseguir resolver o problema, visite www.philips.com/myrobot3000 para obter informações de suporte e os detalhes de contacto do Apoio ao cliente.

Sinais sonoros



- O idioma do alerta de voz do robot pode ser alterado de inglês para o seu idioma local. Para alterar o idioma, transfira a app e ligue o robot através da rede Wi-Fi para este poder transferir o novo idioma.
- A app apresenta alertas e lembretes se o robot precisar de atenção. Assim, estará informado do estado do robot em tempo real, mesmo se este estiver a limpar quando está fora de casa.

Definir o idioma dos alertas de voz

i Pode definir o idioma dos alertas de voz imediatamente depois de ter ligado o robot à rede Wi-Fi

- 1 Certifique-se de que o robot está ligado à app.
- 2 Pode encontrar a opção para alterar o idioma do alerta de voz em dois locais na app.
 - No mesmo ecrã da app onde lhe é pedido que dê um nome ao robot
 - Ou premindo as três linhas no canto superior esquerdo e, em seguida, escolhendo o separador Definições do robot.
- 3 Em seguida, escolha o idioma do alerta de voz no separador.

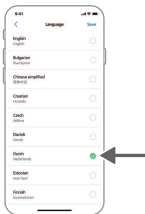

Como o seu robot funciona

Criar um mapa



Funcionamento do mapeamento

O robot percorre as divisões e a navegação a laser analisa-as rapidamente para criar um mapa  do chão.

Edição do mapa

Na app, pode utilizar a Edição do mapa para:

- Editar divisões (unir/dividir divisões, dar nome a divisões) para poder personalizar a rotina de limpeza do robot por divisão.
- Definir áreas restritas para especificar onde é que o robot pode limpar ou não.
- Criar um mapa para cada piso da sua casa e armazenar até 5 mapas. Quando utiliza o aparelho, este gera um novo mapa num novo ambiente. Se tiver mapas que utiliza frequentemente e não quiser substituí-los acidentalmente, pode bloquear até 3 mapas.

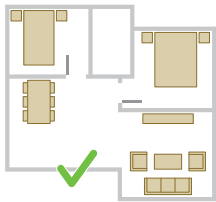

Preparar a divisão para o mapeamento

Antes de iniciar o mapeamento, certifique-se de que:

- Arruma a área.
- Coloca a mobília no local correto.
- Remove obstáculos soltos e pequenos.

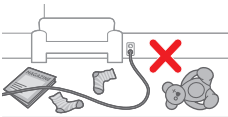

i Nota: é importante para evitar registar os obstáculos no mapa permanentemente.

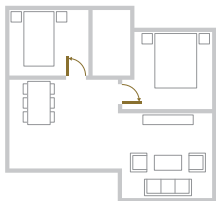

- Abre todas as portas no interior da casa e fecha as portas para o exterior.

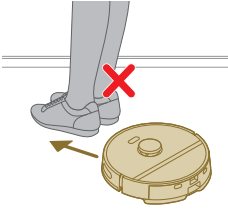

i Importante: certifique-se de que não é possível bloquear o robot durante a utilização.

Criar um mapa

i Importante: Durante o mapeamento, o robot não limpa.

i Importante: para criar um mapa do chão, é muito importante colocar a base no chão do piso que pretende mapear porque o robot tem de estar na base ao iniciar e terminar o mapeamento. Se pretender criar um mapa do segundo piso, a base tem de estar colocada nesse piso durante o processo de mapeamento. Doravante, o mapa desse piso pode ser utilizado mesmo que a base esteja noutro piso.

Utilizar zonas de limpeza interdita para indicar ao robot onde não limpar

Na app, pode definir áreas restritas para indicar onde é que o robot pode limpar ou não.

Parede virtual e zona No-Go

Crie paredes virtuais  e zonas No-Go  para definir áreas onde o robot não deve ir. Por exemplo, pode criar paredes virtuais ou zonas No-Go para:

- Proteger objetos frágeis. O robot não consegue detetar obstáculos pequenos como sapatos, brinquedos ou cabos, nem obstáculos ou superfícies brilhantes, transparentes (por exemplo, vidro) ou escuros.
- Evitar que o robot fique preso durante a limpeza.



i Nota: o robot pode ficar preso em alcatifas altas, carpetes com franjas ou tapetes muito leves, como na casa de banho. O robot também não consegue detetar cabos no chão.

- Proteger o robot.

i Nota: o robot deve ser mantido afastado de líquidos e áreas húmidas como taças de animais e vasos de plantas.

i Importante: as paredes virtuais e as zonas No-Go não devem ser utilizadas para proteção contra perigos.

i Importante: as paredes virtuais e as zonas No-Go não devem impedir o robot de regressar à base.



Zona No-Mop

Crie zonas No-Mop  para impedir o robot de lavar alcatifas ou tapetes.

i Nota: O robot evitará as zonas No-Mop enquanto o suporte para a base de esfregona estiver colocado. O robot aspirará a zona No-Mop enquanto o suporte para a base e esfregona não estiver colocado no robot.

Como o seu robot limpa

Na app, podem ser selecionadas as seguintes rotinas de limpeza:

Rotina	Descrição
Limpeza regular	A limpeza regular destina-se a rotinas de limpeza diárias normais. O robot limpa cada divisão de acordo com as definições especificadas e guardadas no plano de limpeza. Se o ambiente não for reconhecido, o robot mapeia o ambiente e aspira-o em simultâneo (neste caso, o robot não lava). Quando termina, regressa à base.
Limpeza personalizada	A limpeza personalizada pode ser utilizada para o robot executar ações de limpeza em ocasiões únicas. Pode personalizar a rotina de limpeza do robot de acordo com o que pretende. Pode definir as três opções seguintes. <ul style="list-style-type: none"> - Divisão: o robot limpa uma ou mais divisões pela ordem que especificar. - Zona: o robot limpa uma zona numa divisão que especificar. - Área reduzida: o robot limpa um quadrado de 1,5 por 1,5 metros numa área específica de sua casa que pretende limpar. <p>i Nota: com a limpeza de áreas reduzidas, coloque o robot no meio do quadrado que pretende limpar.</p> <p>Após selecionar uma das opções acima, pode selecionar um modo de limpeza e ajustar as preferências de limpeza e as definições avançadas.</p>

Definir as preferências de limpeza, as definições avançadas e a ordem de limpeza

Na app, pode selecionar cinco modos de limpeza diferentes para cada divisão. São modos standard que podem ser utilizados na maioria das situações. Pode personalizar o modo de limpeza ajustando as preferências de limpeza e as definições avançadas.



Modos de limpeza

Modo	Descrição
Húmido/seco	O robot aspira e lava o chão em simultâneo. Este modo destina-se à limpeza regular de pavimentos. <p>⚠ IMPORTANTE: Para lavar pavimentos sensíveis, como parquet, seleccione o nível de água mínimo na app.</p>

Modo	Descrição
Seco	O robot apenas aspira o chão. Este modo pode ser utilizado para áreas que não devem ser lavadas.
Silencioso	O robot limpa com ruído reduzido. A potência de sucção é reduzida e os alertas de voz são silenciados.
Preciso	O robot aspira e lava o chão em simultâneo com a potência máxima. Este modo destina-se à limpeza profunda de áreas pequenas. Tenha em conta que não é recomendado limpar grandes áreas com este modo. O robot passa na área 5 vezes, pelo que o tempo de limpeza e a utilização de bateria aumentam significativamente.
Individual	Para este modo, pode seleccionar todas as definições desde o início.

Preferências de limpeza

Para cada modo de limpeza, pode ajustar as seguintes preferências de limpeza:

Definição	Descrição
Potência de sucção 	Alterar a potência de sucção: <ul style="list-style-type: none"> - Eco: para limpeza eficiente com um baixo consumo de energia e um nível de ruído reduzido. - Normal: para limpeza regular e remoção eficaz de partículas de pó em pavimentos com um equilíbrio ideal entre potência e eficiência. - Elevado: para uma limpeza profunda de superfícies grandes. Mais limpeza com um só carregamento do que no modo máximo. - Máx.: ideal para remover sujidade maior, como migalhas. A potência de sucção forte remove partículas finas de pó no interior de tapetes e em fissuras.
Nível de humidade 	Determina o fluxo que é bombeado pelo depósito de água elétrico para a esfregona: <div style="background-color: #cccccc; padding: 5px; margin: 5px 0;"> ⚠ IMPORTANTE: Não adicione água quente ou detergentes de limpeza no depósito de água. </div> <ul style="list-style-type: none"> - None (Nenhuma): desligue o nível de humidade quando pretender limpar tapetes e chão de madeira não revestido. - Baixo: para lavar um pavimento sensível, por exemplo, parquet. A combinação de aspiração e lavagem remove mais partículas de pó do que apenas a aspiração. - Médio: ideal para uma limpeza regular húmida e seca. A esfregona remove sujidade e bactérias superficiais para ajudar a manter a sua casa desinfetada e saudável. - Elevado: para uma casa impecavelmente limpa. É recomendado combinar esta definição com 2 ou 5 repetições do percurso de limpeza para uma limpeza precisa.
Repetição do percurso de limpeza	Especifica o número de passagens de limpeza. Uma passagem é suficiente para uma limpeza normal. É possível programar o robot para fazer 2 ou 5 passagens para uma limpeza precisa. Recomendamos esta opção apenas para áreas de limpeza específicas, uma vez que afeta a duração da limpeza.

Definições avançadas

Para cada modo de limpeza, pode ajustar as seguintes definições avançadas:

Definição

Reforço para
carpetes 

Descrição

Liga ou desliga o reforço para carpetes. O robot aumenta automaticamente a potência de sucção quando passa em carpetes ou tapetes. Recomendamos a ativação desta definição.

Utilizar o robot

Preparar para uma limpeza

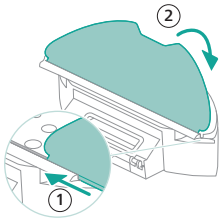

- Antes de ligar o robot para a limpeza:
- Coloque a base de esfregona lavável no suporte para base de esfregona.

⚠ IMPORTANTE: É possível remover o suporte para a base da esfregona. No entanto, quando utilizar o robot com o suporte para a base da esfregona, a base de esfregona lavável deve estar sempre fixada no suporte para a base de esfregona, mesmo que utilize o robot sem lavar o chão. Deste modo, evita possíveis danos no chão e no suporte para a esfregona durante a utilização.

- Remova todos os cabos, fios e objetos pequenos, como sapatos e brinquedos, do chão para evitar que o robot fique preso nos mesmos.
- Abra todas as portas no interior da casa.
- Humedeça a esfregona previamente para resultados ideais.

Iniciar o primeiro programa de limpeza através da app

Iniciar

- 1 Abra a app.

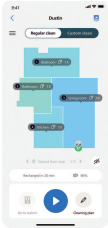

- 2 Seleccione o programa de limpeza: limpeza regular ou limpeza personalizada.
- 3 Prima o ícone para "iniciar".

i Nota: se o nível da pilha estiver demasiado baixo, não será possível iniciar a limpeza. Aguarde até que o robot esteja suficientemente carregado antes de iniciar uma limpeza.

Parar

- 1 Prima o ícone de "Pausa" na app. O robot para.
- 2 Prima o ícone para "Iniciar" novamente. O robot continua.
- 3 Prima o ícone "Base e Carregar". O robot regressa à base.

Utilizar o robot sem a app

i Nota: Para obter uma experiência otimizada, recomendamos que utilize a app.

Sem a app, pode utilizar os dois botões no robot para o utilizar:

- Botão ligar/desligar
 - Mantenha premido (3 seg.) para ligar e desligar o robot.
 - Prima para iniciar a limpeza ou colocá-la em pausa. Prima novamente para retomar a limpeza.
- Botão inicial
 - Prima (quando o robot não está a limpar): o robot dirige-se à base e começa a carregar.
 - Prima durante a limpeza: o robot para de limpar. Prima novamente: o robot regressa à base para carregar.
 - Prima quando o robot está a regressar à base: o robot para de regressar à base. Prima novamente para se dirigir à base.

Ao utilizar o robot manualmente, este irá aspirar e lavar. No entanto, se o depósito água estiver vazio não vai lavar.

Padrão de limpeza do robot

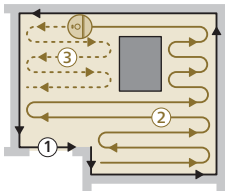

O robot limpa a casa de forma estruturada. O robot limpa uma divisão de cada vez e começa a limpeza pelas extremidades da divisão antes de limpar a superfície restante.

Regressar à base

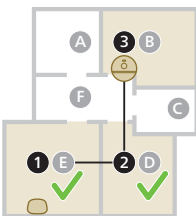

Quando o robot tiver concluído o ciclo de limpeza, regressará automaticamente à base para recarregar.

Carregar e retomar automaticamente



Quando a bateria fica fraca (<20%) durante a limpeza, o robot regressa à base automaticamente para carregar. Quando a bateria estiver carregada, o robot continuará no ponto em que parou.

Limpeza e manutenção

Quando efetuar operações de manutenção

Item	Limpeza	Substituição
Base de esfregona lavável	Após cada utilização	3 - 6 meses
Escova principal	Mensalmente	6 - 12 meses
Filtro lavável	Mensalmente	3 - 6 meses
Escova lateral	Mensalmente	6 - 12 meses
Rodas principais e roda universal	Mensalmente	-
Sensor de navegação a laser de 360° (LiDAR)	Mensalmente	-
Sensores: <ul style="list-style-type: none"> - Recetor de IV para encontrar a base - Emissor de IV para comunicar com a base - Sensor antiqueda (3 unidades) 	Mensalmente	-
Contactos de carregamento do robot e da base	Mensalmente	-
Sensores para detetar o posicionamento do recipiente do pó e do depósito de água	6 meses	-
Recipiente do pó	Esvazie o recipiente do pó após cada utilização	

Como limpar a base de esfregona e o recipiente do pó

Limpar a base de esfregona lavável

- 1 Retire a base de esfregona lavável do material aderente e deslize o lado reto da base de esfregona lavável para fora da ranhura.

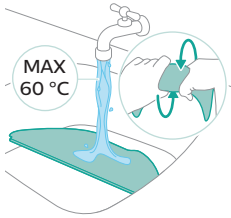
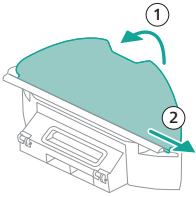

- 2 Enxague e limpe a base de esfregona lavável com água ou lave-a na máquina de lavar roupa.

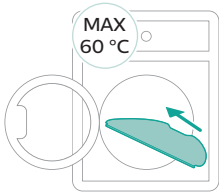

- 3 Seque a base de esfregona lavável ao ar.

i Nota: Não seque a base de esfregona lavável de qualquer outra forma.

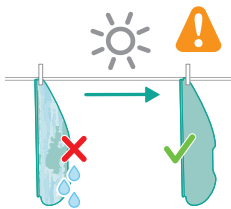

Limpar o recipiente do pó

- 1 Retire o recipiente do pó do depósito de água.

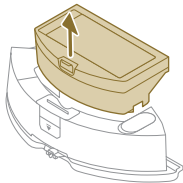

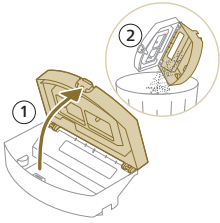

2 Abra a tampa do recipiente do pó e remova a sujeira do mesmo.

i Nota: Não confunda a tampa do recipiente do pó com a tampa do filtro lavável.

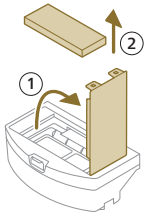

3 Abra a tampa do filtro lavável e retire o filtro.

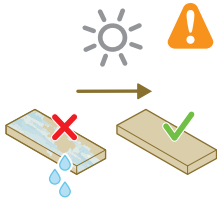

4 Enxague o filtro lavável com água e deixe-o secar ao ar.

i Nota: Não utilize detergentes de limpeza.

i Nota: Não seque o filtro lavável de qualquer outra forma.

5 Coloque o filtro lavável no bloqueio para o filtro, no recipiente do pó, e empurre-o para dentro.

6 Empurre o filtro lavável para baixo.

7 Feche a tampa do filtro lavável.

8 Introduza o recipiente do pó no depósito de água.

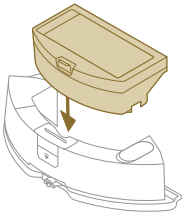

Limpar o depósito de água

1 Prima o botão de libertação do depósito de água.

2 Puxe o depósito de água para fora do robot.

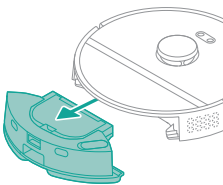

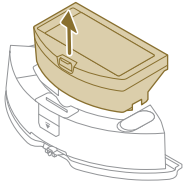

3 Remova o recipiente do pó do depósito de água.

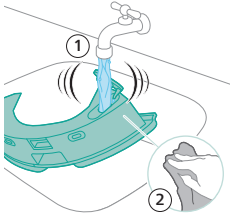

4 Enxague o depósito de água com água da torneira.

5 Seque o exterior do depósito de água com um pano.

i Nota: Não utilize detergentes de limpeza.

⚠ IMPORTANTE: não lave o depósito de água na máquina de lavar loiça.

6 Mantenha a tampa de vedação do depósito de água aberta e permita que o interior do depósito de água seque ao ar.

i Nota: não utilize outros processos para secar o depósito de água.

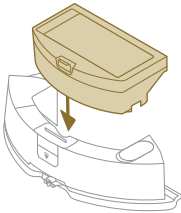

7 Coloque o recipiente do pó no depósito de água.

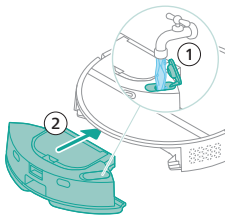

8 Encha o depósito de água a partir da entrada de água. Insira o depósito de água na localização correta.

i Nota: certifique-se de que o exterior do depósito da água está seco.

i Nota: Não utilize detergentes de limpeza.

Limpar a escova principal

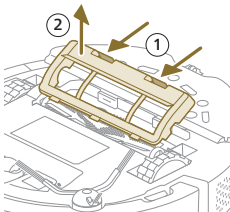

1 Volte o robot ao contrário e pouse-o numa superfície plana e estável.

2 Pressione os botões de libertação da cobertura da escova ao mesmo tempo.

3 Levante e remova a cobertura da escova.

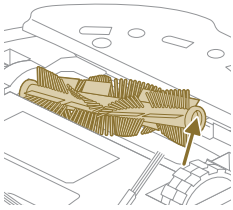

- 4 Puxe a escova principal para fora.
- 5 Utilize a ferramenta de limpeza para cortar os pelos.

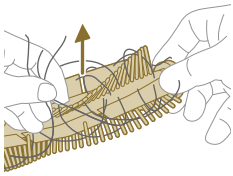

- 6 Remova os pelos e a sujidade da escova principal.
✦ Sugestão: Utilize a extremidade da escova da ferramenta de limpeza para remover a sujidade da escova principal.

- 7 Se tiver removido a tampa na extremidade da escova principal, empurre-a para trás.

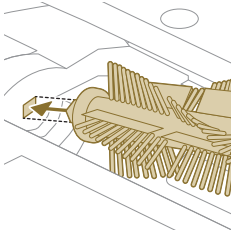

- 8 Instale a escova principal na localização correta. Faça corresponder a cavilha quadrada com o orifício quadrado e insira a escova na devida posição.

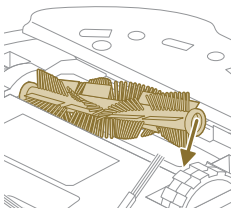

- 9 Coloque as bordas da cobertura da escova nas reentrâncias corretas.
- 10 Insira a cobertura da escova pressionando-a.

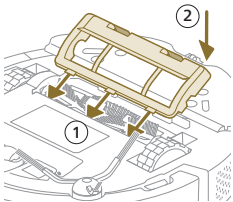

Limpar a escova lateral

- 1 Volte o robot ao contrário e pose-o numa superfície plana e estável.

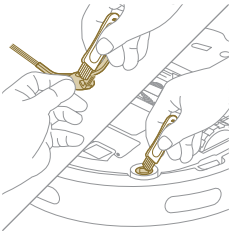

- 2 Remova a escova lateral.
- 3 Utilize uma escova com cerdas macias (por exemplo, uma escova de dentes) para remover pó ou algodão da escova lateral e do robô.

 **Sugestão:** Pode utilizar a extremidade da escova da ferramenta de limpeza para remover pó ou algodão da escova lateral e do robô.

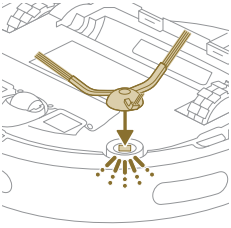

- 4 Fixe a escova lateral encaixando-a na posição correta na parte inferior do robô.

Limpar as rodas principais e a roda dianteira

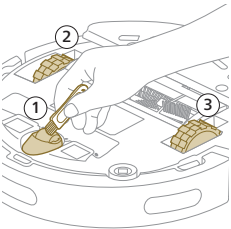

- 1 Volte o robô ao contrário e pouse-o numa superfície plana e estável.
- 2 Utilize uma escova com cerdas macias (por exemplo, uma escova de dentes) para remover pó ou algodão da roda dianteira e das rodas principais.

 **Pode utilizar a extremidade da escova da ferramenta de limpeza para remover pó ou algodão das rodas.**

Limpar os sensores, pontos de contacto e janela de sinal IV

Para manter um bom desempenho de limpeza, tem de limpar o sensor, os pontos de contacto e a janela de sinal IV ocasionalmente.

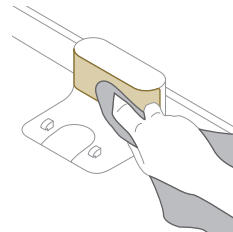
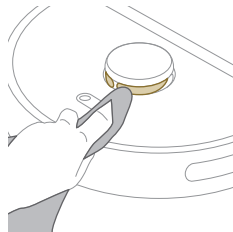
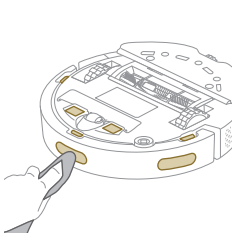

- 1 Desligue a base da tomada elétrica.
- 2 Utilize um pano seco não abrasivo e macio. Se for necessário, humedecça ligeiramente o pano.

3 Limpe os componentes.

i Nota: Não utilize detergentes de limpeza.

4 Seque os componentes e as superfícies com um pano seco.

i Nota: não utilize outros processos para secar os componentes.

Armazenamento a longo prazo

1 Carregue a bateria até ficar completa.

2 Armazene o robot dentro de um intervalo de temperaturas abaixo de +35 °C e acima de 8 °C.

Sinais da interface do utilizador e respetivo significado

5

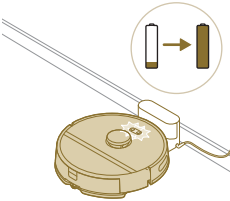
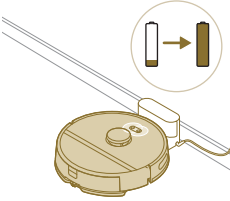
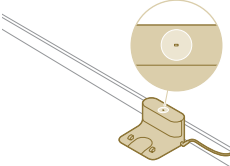
Sinal	Descrição do sinal	Significado do sinal
	As luzes nos dois botões do robot apresentam uma intermitência lenta.	O robot está a carregar.
	As luzes nos dois botões do robot estão acesas de forma contínua.	O robot está totalmente carregado.
	A luz indicadora na base mantém-se continuamente acesa.	A base está ligada, mas o robot não.

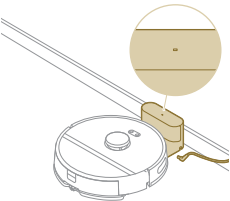
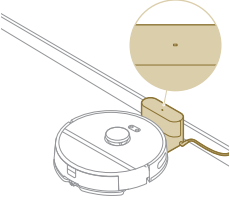
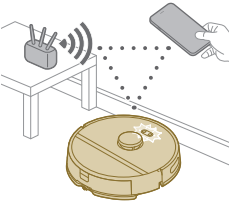
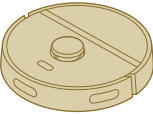
Sinal	Descrição do sinal	Significado do sinal
	A luz indicadora na base apaga-se.	A base está desligada e o robot também.
	A luz indicadora na base apaga-se.	A base está ligada e o robot também.
	As luzes nos dois botões do robot piscam a laranja.	O robot está no modo de configuração do Wi-Fi.
	As luzes do robot apagam-se.	O robot entrou no modo sleep (adormecer). O robot irá entrar no modo sleep (adormecer) se não tiver regressado à base. Prima o botão ligar/desligar durante 3 ou mais segundos para reativar o robot. Em seguida, envie-o para a base através da app ou premindo o botão inicial.

Repor/restaurar o robot

Pode repor/restaurar o robot mantendo premidos os botões principal e ligar/desligar na parte superior do robot durante 15 segundos.

i Nota: após repor/restaurar o robot, o robot necessita de voltar a ligar a app e as definições relevantes na app são removidas.

Substituição

Encomendar acessórios

Para comprar acessórios ou peças sobresselentes, visite www.philips.com/myrobot3000 ou dirija-se ao seu revendedor Philips. Também pode contactar o centro de apoio ao cliente da Philips no seu país (consulte os detalhes de contacto no folheto da garantia internacional).

Peças de substituição:

XV1430 Esfregonas laváveis de substituição



XV1433 Kit de manutenção com 2 filtros, 1 escova principal e 1 escova lateral.

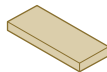

Remover a bateria recarregável

Para remover a bateria recarregável, siga as instruções abaixo. Também pode levar o robot a um centro de assistência Philips para remover a bateria recarregável. Contacte o Centro de Apoio ao Cliente da Philips no seu país para obter o endereço de um centro de assistência perto de si.

Tome as precauções de segurança necessárias quando manusear ferramentas para abrir o produto e quando se desfizer da bateria recarregável.

Advertência: Antes de remover a bateria, certifique-se de que o produto está desligado da base e de que a bateria está completamente descarregada.

- 1 Ponha o robot a trabalhar em qualquer local da divisão e não na estação de base.
- 2 Deixe o robot funcionar até a bateria recarregável ficar vazia para se assegurar de que está completamente descarregada antes de a remover e eliminar.
- 3 Desaperte os parafusos da tampa do compartimento da bateria e remova a tampa.

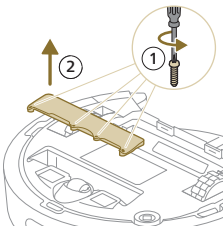

- 4 Puxe a bateria recarregável para fora e desligue-a, carregando no pequeno clipe no conector da bateria para libertar o conector da bateria.
- 5 Leve o robot e a bateria recarregável a um ponto de recolha para resíduos elétricos e eletrónicos.

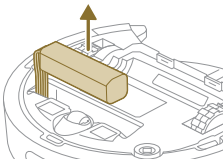

Garantia e assistência

Se precisar de informações ou assistência, visite www.philips.com/support ou leia o folheto da garantia internacional.

O seu aspirador robot foi concebido e desenvolvido com o maior cuidado. Se, por algum motivo, o seu robot precisar de ser reparado, o Centro de Apoio ao Cliente no seu país ajudá-lo-á organizando as reparações necessárias no menor tempo possível e com a máxima comodidade. Se não existir um Centro de Apoio ao Cliente no seu país, dirija-se ao revendedor Philips local.

Eliminação e reciclagem

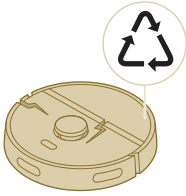

Não elimine o robot no lixo normal. Certifique-se de que o leva para uma instalação de reciclagem para equipamento elétrico.

Resolução de problemas

Este capítulo resume os problemas mais comuns que pode ter com o aparelho. Se não conseguir resolver o problema com as informações fornecidas a seguir, acesse a app Philips HomeRun robot ou visite www.philips.com/myrobot3000, onde pode encontrar vídeos de suporte e perguntas frequentes. Pode também contactar o Centro de Apoio ao Cliente no seu país.

Problema	Possível causa	Solução
O robot não liga.	A bateria tem pouca carga.	Carregue o robot na base antes de o utilizar.
	A temperatura ambiente é demasiado baixa ou demasiado alta.	Utilize o robot a uma temperatura entre 8 °C e 35 °C.
Não é possível emparelhar o robot com a app.	O robot já não está no modo de emparelhamento.	Coloque o robot novamente no modo de emparelhamento premindo os botões inicial e ligar/desligar ao mesmo tempo (as luzes irão piscar a laranja).
	A ligação Wi-Fi (sinal) não está boa.	Coloque o robot numa área com um bom sinal de Wi-Fi.
	Foi selecionada uma rede Wi-Fi incorreta.	Certifique-se de que selecionou a rede Wi-Fi correta.
	Foi utilizada uma palavra-passe incorreta.	Certifique-se de que utilizou a palavra-passe da rede Wi-Fi correta.
	Foi selecionado um modelo de robot incorreto na app.	Certifique-se de que selecionou o modelo de robot correto.
A app e o robot perderam a ligação.	Foi transferida uma app incorreta.	Utilize sempre a app que transferiu através do código QR a partir do manual de início rápido.
	O robot ficou fora do alcance do sinal de Wi-Fi.	Aguarde até o robot voltar a uma área com um bom sinal de Wi-Fi.
	O robot entrou no modo sleep (adormecer).	O robot irá entrar no modo sleep (adormecer) se não tiver regressado à base. Prima o botão ligar/desligar durante 3 ou

Problema	Possível causa	Solução
		mais segundos para reativar o robot. Em seguida, envie-o para a base através da app ou premindo o botão inicial.
	A palavra-passe de Wi-Fi foi alterada.	Quando os detalhes de Wi-Fi forem alterados: adicione o robot à app novamente.
	O nome da rede Wi-Fi foi alterado.	Quando os detalhes de Wi-Fi forem alterados: adicione o robot à app novamente.
	A conta da app foi alterada.	Quando os detalhes da conta forem alterados, adicione o robot à app novamente.
O e-mail com o código de verificação não foi recebido.	O e-mail com o código de verificação pode demorar até um minuto a chegar.	Aguarde mais de um minuto pelo e-mail.
	O e-mail não foi enviado.	Clique no botão "reenviar".
	O e-mail pode ter ido para a pasta "spam" ou "lixo".	Verifique as pastas "spam" ou "lixo". (O endereço de e-mail do remetente começa por: HomeRun_noreply@).
	Foi utilizado um endereço de e-mail incorreto.	Verifique se utilizou o endereço de e-mail correto.
	O telemóvel ou computador não tem uma boa ligação à Internet para receber o e-mail.	Certifique-se de que o telemóvel ou computador tem uma boa ligação à Internet.
O robot não consegue encontrar a base.	A base foi movida durante um ciclo de limpeza.	Coloque a base novamente no mesmo local onde estava antes de o ciclo de limpeza ter sido iniciado.
	A base não está ligada à alimentação.	Ligue a base à alimentação.
	Os sensores do robot e/ou da base estão sujos.	Limpe todos os sensores do robot e da base.
	Uma zona No-Go foi definida demasiado perto da base.	Não defina zonas No-Go demasiado perto da base.
	A base foi colocada num local com luz muito brilhante.	Não coloque a base num local com luz muito brilhante (como a luz solar direta), dado que isto pode interferir com o sinal infravermelho.
O robot afasta a base.	A base não está instalada perto de uma parede.	Coloque a base com a parte posterior contra uma parede.
	Os sensores do robot e/ou da base estão sujos.	Limpe todos os sensores do robot e da base.

Problema	Possível causa	Solução
	A base não tem espaço suficiente à sua volta (0,5 metros de cada lado e 1,5 metros à frente).	Certifique-se de que a base tem espaço suficiente à sua volta.
O robot não limpa corretamente.	O recipiente do pó do robot está cheio.	Esvazie o recipiente do pó do robot.
	O depósito de água está vazio.	Volte a encher o depósito de água atempadamente.
	Existem obstruções presas nas escovas.	Remova todas as obstruções das escovas.
	O filtro não foi limpo.	Limpe o filtro regularmente.
	O filtro não foi colocado novamente ou foi colocado de forma incorreta.	Volte a colocar o filtro da forma correta.
	A esfregona lavável tem de ser substituída.	Substitua a esfregona lavável XV1430. Compre uma nova esfregona lavável XV1430 através da app ou em www.philips.com/myrobot3000
O robot utiliza pouca ou nenhuma água ao lavar.	Foi definido um nível de humidade demasiado baixo.	Defina um nível de humidade mais alto na app.
Sai demasiada água da esfregona/o robot deixa o chão demasiado molhado.	Foi definido um nível de humidade demasiado alto.	Defina um nível de humidade mais baixo na app. ⚠ IMPORTANTE: Para lavar pavimentos sensíveis, como parquet, selecione o nível de água mínimo na app.
O robot falha áreas ao limpar/o robot não limpa a área toda/o robot começou a falhar determinados locais.	Os sensores do robot já não estão limpos.	Limpe os sensores do robot com um pano seco.
	O robot está a trabalhar em chão encerado escorregadio.	Certifique-se de que o chão está seco antes de o robot começar a limpar.
	O robot não consegue chegar a determinadas áreas bloqueadas por móveis ou barreiras.	Arrume a área que pretende limpar colocando os móveis e objetos pequenos num local apropriado.
	A área de limpeza não está arrumada.	Antes de o robot começar a limpar, remova os objetos pequenos do chão e arrume a área de limpeza.

Problema	Possível causa	Solução
	O robot mantém uma margem de segurança na distância perto das zonas No-Go e das zonas No-Mop, e isto pode fazer com que o robot não passe numa determinada área.	Reduza ligeiramente o tamanho da zona No-Go ou da zona No-Mop na app.
O robot ficou bloqueado ao aspirar um cabo.	Existem cabos no chão, os quais o robot não consegue detetar.	Pare o robot e remova a cobertura da escova. Retire a escova principal e verifique se algo ficou preso na escova lateral: remova a escova lateral, retire o cabo, volte a colocar a escova lateral. Antes de iniciar um ciclo de limpeza, remova todos os cabos do chão.
O robot cai das escadas.	Os sensores antiqueda na parte inferior do robot estão sujos.	Limpe os sensores antiqueda na parte inferior do robot.
	Foram deixados objetos no primeiro degrau das escadas que o robot deteta e, como tal, pensa que é seguro prosseguir.	Remova quaisquer objetos que estejam pousados no primeiro degrau das escadas.
O robot não carrega ou descarrega muito rapidamente.	O robot é guardado num espaço que está demasiado quente ou demasiado frio.	Carregue e guarde o robot a uma temperatura entre 8 °C e 35 °C.
Há acumulação de espuma no depósito de água e o robot move-se de forma errática.	Foi adicionado detergente ao depósito de água, o que faz com que o robot escorregue.	Não volte a adicionar detergente ao depósito de água. Limpe o robot e as rodas, e enxague bem o depósito de água.
O robot está a fazer um ruído anormal.	O filtro não foi colocado novamente ou foi colocado de forma incorreta.	Verifique se o filtro foi colocado de forma correta.
As escovas já não giram.	A escova principal tem pelos presos.	Remova os pelos com a ferramenta de limpeza da escova fornecida com o robot.
	Existem outras obstruções presas nas escovas.	Remova as outras obstruções das escovas.
	A escova principal não foi colocada novamente de forma correta.	Remova a escova principal e volte a montá-la.
		Se a escova principal não for colocada novamente de forma correta: volte a montar o eixo quadrado na cavidade quadrada de forma correta.
A escova lateral fica deformada.	Algo pode ter ficado preso na escova lateral.	Coloque a escova em água quente durante algum tempo e deixe-a secar.

Problema	Possível causa	Solução
		Compre uma nova escova lateral através da app ou em www.philips.com/myrobot3000
O robot não avança num chão preto.	O robot pensa que um chão preto representa um perigo de queda e ativa os sensores antiqueda.	Certifique-se de que as luzes estão ligadas na divisão com o chão preto. Limpe o sensor antiqueda na parte inferior do robot.
O programa de limpeza está definido, mas o robot não inicia a limpeza de acordo como o mesmo.	A função "não incomodar" pode ter sido ativada.	Verifique na app se a função "não incomodar" está ativa à mesma hora que o programa.
	O robot está no modo sleep (adormecer).	Certifique-se de que o robot está a carregar na base. O robot irá entrar no modo sleep (adormecer) se não tiver regressado à base. Prima o botão ligar/desligar durante 3 ou mais segundos para reativar o robot. Em seguida, envie-o para a base através da app ou premindo o botão inicial.
	Foi selecionado o fuso horário incorreto na app.	Pode alterar o fuso horário na app em "A minha conta" sob "Perfil".
	O robot perdeu a ligação com a rede Wi-Fi.	Certifique-se de que a rede Wi-Fi está a funcionar corretamente.
	A bateria do robot está vazia.	Certifique-se de que a base está ligada à alimentação.
Não é possível iniciar sessão na conta da app do robot.	O endereço de e-mail foi alterado.	Crie uma nova conta da app, caso o endereço de e-mail tenha sido alterado.
	A palavra-passe está incorreta.	Introduza a palavra-passe correta. Caso se tenha esquecido da palavra-passe, clique em "esqueci-me da palavra-passe" e siga os passos indicados.
	Está selecionada a região do país incorreta.	Selecione a região do país correta na app.
Continuam a ser recebidas mensagens de pop-up sobre atualizações da app ou do firmware.	Não foram instaladas atualizações da app ou do firmware.	Para uma melhoria contínua do robot, recomendamos que instale todas as atualizações.
A app Philips HomeRun robot não está disponível no meu país.	A VPN pode estar a bloquear o acesso às informações corretas do país.	Desative qualquer serviço VPN que esteja a utilizar.

Problema	Possível causa	Solução
	A conta Google ou Apple pode estar definida para um país diferente.	Altere as informações da sua conta Google ou Apple de forma a corresponderem ao país de compra do robot.
Ocorreu uma falha na atualização do firmware.	O nível da bateria é demasiado baixo	O robot necessita de ter mais de 20% de bateria para ser possível instalar uma atualização.
	O robot não está na base	Certifique-se de que o robot está a carregar na base quando instalar a atualização.
	O sinal Wi-Fi não é suficientemente bom.	Certifique-se de que o robot está num local com Wi-Fi forte
O robot acabou de fazer o mapeamento, mas não consigo ver o mapa na app.	O robot não iniciou nem terminou na base.	Para criar um mapa, certifique-se de que o robot inicia e termina na base. Depois de gravar o mapa na app, pode utilizar o robot sem a base.
Não consigo encontrar o meu mapa na app.	Foi atingido o limite máximo de mapas permitido.	O robot cria um novo mapa quando reconhece num novo ambiente. Se já tiver 5 mapas, o robot substitui um dos mapas antigos. Caso pretenda certificar-se de que o robot não substitui um mapa, bloqueie o mapa na app. Pode bloquear 3 mapas em simultâneo.

Cuprins

Introducere	470
Prezentarea de ansamblu a produsului	471
Înainte de prima utilizare	472
Pregătirea pentru utilizare	472
Semnale sonore	476
Cum funcționează robotul	477
Utilizarea robotului	481
Curățare și întreținere	483
Semnalele de pe interfața cu utilizatorul și semnificațiile acestora	489
Resetarea/restaurarea robotului	490
Înlocuirea	491
Garanție și asistență	492
Eliminarea și reciclarea	493
Detectare probleme	493

Introducere

Felicitări pentru achiziționarea unui robot pentru aspirare și spălare Philips HomeRun seria 3000 Aqua! Pentru a profita la maximum de robotul dvs. și a utiliza toate funcțiile avansate, puteți descărca și instala aplicația pentru robot Philips HomeRun. De asemenea, veți găsi videoclipuri de asistență și întrebări frecvente în aplicație sau prin accesarea site-ului **www.philips.com/myrobot3000**.

Înainte de a utiliza pentru prima oară robotul, citiți cu atenție broșura separată cu informațiile referitoare la siguranță și păstrați-o pentru consultare ulterioară.

Prezentarea de ansamblu a produsului

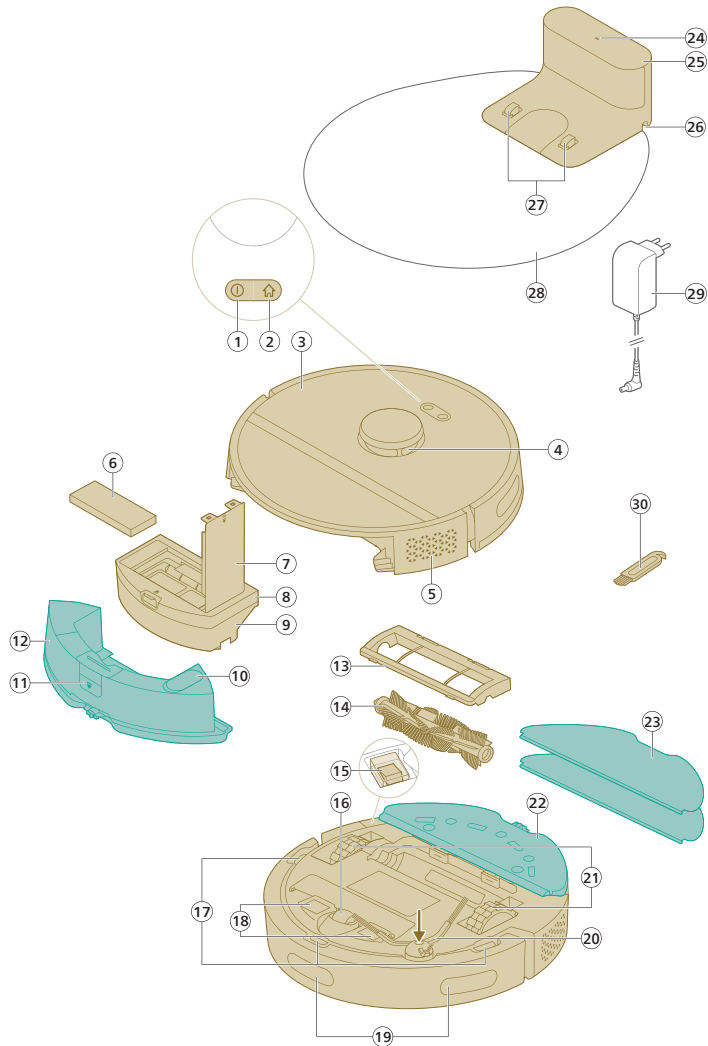

- 1 Buton de pornire/oprire
- 2 Butonul de revenire la stație
- 3 Capac superior
- 4 Navigare cu laser 360° (LiDAR)
- 5 Orificiu de evacuare a aerului
- 6 Filtru lavabil
- 7 Capacul filtrului lavabil
- 8 Capac de golire a recipientului pentru praf
- 9 Recipientul pentru praf
- 10 Orificiu de alimentare cu apă

- 11 Buton de deblocare a rezervorului de apă
- 12 Rezervor de apă
- 13 Capacul periei
- 14 Peria principală
- 15 Buton de pornire/oprire
- 16 Roată față
- 17 Senzor anti-cădere (3x)
- 18 Puncte de contact pentru încărcare (robot)
- 19 Senzor pentru ghidarea robotului înapoi la stație (3x)
- 20 Perie laterală
- 21 Roțile principale
- 22 Suportul lavetei de curățare
- 23 Lavetă de curățare lavabilă (2x)
- 24 LED indicator
- 25 Stație (de încărcare)
- 26 Mufă pentru cablul de alimentare
- 27 Puncte de contact pentru încărcare (stație)
- 28 Covoraș amplasare
- 29 Adaptor
- 30 Accesoriu de curățat peria

Înainte de prima utilizare

- 1 Scoateți aparatul din cutie și îndepărtați toate materialele de ambalare.
- 2 Îndepărtați capacele de protecție.
- 3 Dacă observați semne vizibile de deteriorare, vizitați site-ul web www.philips.com/support sau contactați Centrul de asistență pentru clienți din țara dvs.

Pregătirea pentru utilizare

☛ Sfaturi pentru alegerea celei mai bune locații de instalare a stației:

- Nu așezați stația în locuri expuse la lumina solară puternică sau sub piese de mobilier. Acest lucru va bloca semnalul IR care ajută robotul să găsească drumul către stație.
- Instalați stația pe o suprafață orizontală, lângă un perete.
- Instalați stația pe o podea dură.
- Nu așezați stația în apropierea scărilor sau a unei surse de căldură (radiator).
- Instalați-o într-o zonă cu acoperire bună a semnalului Wi-Fi.

Instalați stația

- 1 Instalați stația utilizând dimensiunile corecte pentru amplasare.

i Notă: Mențineți spații libere de 0,5 metri pe părțile laterale ale stației și de 1,5 metri în fața acesteia.

- 2 Conectați stația la sursa de alimentare.
- 3 Asigurați-vă că porțiunea rămasă a cablului de alimentare este ascunsă bine în spatele stației, astfel încât robotul să nu poată trece peste aceasta.

Instalați suportul lavetei de curățare și laveta de curățare lavabilă

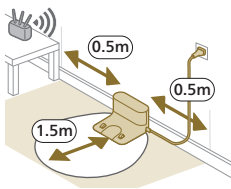

- 1 Atașați suportul lavetei de curățare la partea inferioară a rezervorului de apă al robotului.

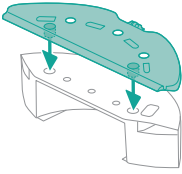

- 2 Glisați partea dreaptă a lavetei de curățare lavabile în fanta corectă a suportului lavetei de curățare și atașați laveta de curățare lavabilă la materialul velcro al suportului.

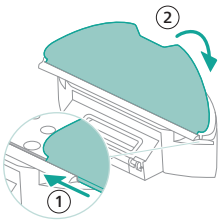

Încărcarea robotului

- 1 Apăsați comutatorul de pornire/oprire de pe partea inferioară a robotului pentru a porni robotul.
- 2 Rotiți robotul în poziția corectă și așezați-l pe podea, în fața stației.
- 3 Asigurați-vă că stația este conectată la priza electrică.

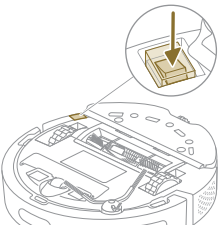

- 4 Apăsați butonul de revenire la stație. Robotul se deplasează în poziția corectă din stație.
- 5 Așteptați încărcarea completă a robotului.

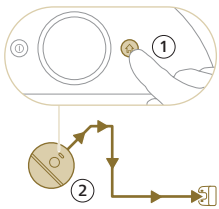

Dacă bateria este complet epuizată, robotul nu se va deplasa în poziția corectă. În acest caz, urmați pașii de mai jos:

- 1 Rotiți robotul în poziția corectă și așezați-l pe podea, în fața stației. Rezervorul de apă trebuie orientat în sens opus stației.
- 2 Aliniați punctele de contact pentru încărcare de pe partea inferioară din față a robotului cu punctele de contact pentru încărcare de pe stație.

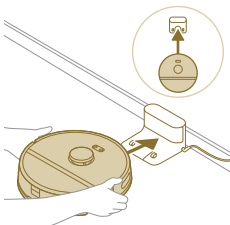

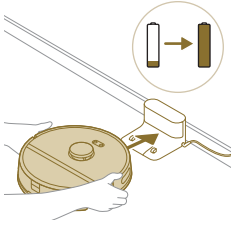

- 3** Împingeți robotul pe stație, astfel încât contactele de încărcare ale robotului să intre în contact cu contactele de încărcare ale stației.

i Notă: Asigurați-vă că robotul se află în poziția corectă și începe să se încarce. Luminile celor două butoane de pe partea superioară a robotului clipeșc lent. Dacă bateria este epuizată, poate dura un timp până ce robotul începe să indice faptul că se încarcă.

- 4** Așteptați încărcarea completă a robotului.

i Notă: Asigurați-vă că robotul este încărcat complet înainte de a-l utiliza pentru prima dată.

Descărcați aplicația, înregistrați-vă și conectați-vă la Wi-Fi

Conținut aplicație

Puteți să operați robotul cu ajutorul aplicației pentru robot Philips HomeRun. Aplicația vă permite să gestionați robotul și oferă ajutor și asistență:

- 1** Videoclipuri cu modul de utilizare.
- 2** Manual de utilizare complet.
- 3** Întrebări frecvente.
- 4** Contactați asistența pentru clienți.
- 5** Creați o hartă a locuinței dvs.
- 6** Alegeți camerele care trebuie curățate.
- 7** Alegeți între diferite moduri de curățare și setări pentru fiecare cameră.
- 8** Urmăriți în timp real progresul curățării și nivelul bateriei.
- 9** Primiți notificări și alerte.
- 10** Programați o curățare.
- 11** Urmăriți starea de întreținere și găsiți piese de schimb.

Descărcarea aplicației

- 1** Scanați codul QR de pe coperta acestui manual de utilizare sau de pe ambalajul robotului.

Sau:

Căutați „aplicație robot Philips HomeRun” în Apple App Store sau unul dintre magazinele de aplicații Android.

- 2** Descărcați și instalați aplicația.
- 3** Urmăriți instrucțiunile din aplicație.



Înregistrarea unui cont personal

Puteți înregistra un cont personal pentru a beneficia de următoarele avantaje:

- Controlați robotul de pe mai multe dispozitive – de exemplu, un smartphone și o tabletă – sau adăugați mai mulți utilizatori din gospodărie.
- Salvați copii de rezervă ale datelor importante, cum ar fi planurile de curățare personalizate pentru locuința dvs.

i Notă: Dacă vă schimbați telefonul și nu aveți un cont, veți pierde toate planurile de curățare personalizate.



i Important: Philips vă prețuește și vă respectă intimitatea. Înainte de înregistrare, veți găsi în aplicație un link către notificarea noastră de confidențialitate.

Configurarea conexiunii Wi-Fi

i Înainte de a începe: asigurați-vă că robotul și dispozitivul dvs. mobil au acoperire Wi-Fi bună.

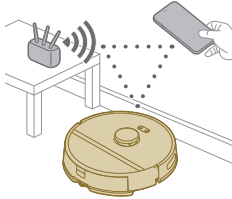

- 1 Apăsați butonul „Add robot” (Adăugare robot) din aplicație și urmați instrucțiunile.
- 2 Asociați robotul cu rețeaua Wi-Fi din aplicație.

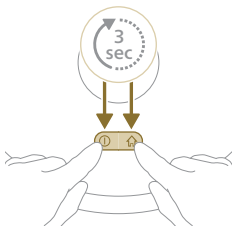

- 3 Mențineți apăsată simultan butonul de pornire/oprire și butonul de revenire la stație, timp de trei secunde. Luminile butoanelor vor clipi în culoarea portocalie pentru a indica faptul că robotul se află în modul de configurare Wi-Fi.
- 4 Faceți clic pe butonul de asociere, dacă apare în aplicație, pentru a vă conecta la rețeaua „**Philips robot**”.

i Notă: Dacă butonul de asociere nu apare în aplicație, părăsiți aplicația și accesați funcția Wi-Fi din meniul „Setări” al dispozitivului dvs. mobil. Acolo, puteți selecta rețeaua „**Philips robot**” și vă puteți conecta la aceasta.



Dacă asocierea Wi-Fi eșuează:

- Verificați conexiunea Wi-Fi.
- Verificați dacă ați selectat modelul corect.
- Verificați dacă ați introdus corect parola Wi-Fi.
- Verificați dacă robotul se află încă în modul de configurare Wi-Fi.

i Notă: Acest lucru este indicat de clipirea luminilor celor două butoane de pe robot în culoarea portocalie.

i Notă: Dacă nu puteți rezolva problema cu ajutorul informațiilor de mai jos, accesați www.philips.com/myrobot3000 pentru informații de asistență și detaliile de contact ale centrului de asistență pentru clienți.

Semnale sonore



- Limba alertelor vocale ale robotului poate fi schimbată de la engleză la limba dvs. locală. Pentru a schimba limba, descărcați aplicația și conectați robotul la rețeaua Wi-Fi pentru a îi permite să descarce noua limbă.
- Aplicația va emite alerte și mementouri dacă robotul necesită atenție. În acest mod, veți primi informații complete, în timp real, despre starea acestuia, chiar dacă robotul efectuează curățarea atunci când nu sunteți acasă.

Setați limba alertelor vocale

i Puteți seta limba alertelor vocale imediat după ce conectați robotul la Wi-Fi.

- 1 Asigurați-vă că robotul este conectat cu aplicația.
- 2 În două locuri din aplicație puteți găsi opțiunea de a schimba limba alertei vocale.
 - Pe același ecran al aplicației în care vi se cere să denumiți robotul
 - Sau prin apăsarea celor trei linii din stânga sus și apoi prin alegerea filei Setări robot.
- 3 Alegeți apoi limba alertei vocale de acolo.



Cum funcționează robotul

Creați o hartă



Cum funcționează maparea

Robotul se deplasează prin camere, iar sistemul de navigare cu laser scanează rapid camerele pentru a crea o hartă  a podelei.

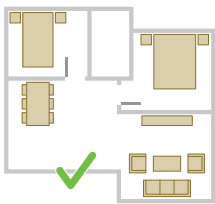

Editarea hărților

În aplicație, puteți utiliza funcția de editare a hărților pentru a:

- Edita camerele (fuziune/separare camere, denumire camere) astfel încât să puteți personaliza rutina de curățare a robotului pentru fiecare cameră.
- Configura zone restricționate pentru a specifica zonele care trebuie curățate de robot și cele în care robotul nu trebuie să pătrundă.
- Creați o hartă pentru fiecare podea din locuința dvs. și salvați până la 5 hărți. Atunci când utilizați dispozitivul, acesta generează o nouă hartă într-un mediu nou. Dacă aveți hărți pe care le utilizați frecvent și nu doriți să le suprascriveți din greșeală, puteți bloca până la 3 hărți.

Pregătirea camerei pentru mapare

Înainte de a începe maparea, asigurați-vă că:

- Faceți ordine în zona respectivă.
- Așezați piesele de mobilier în locurile obișnuite.
- Îndepărtați obiectele și micile obstacole de pe jos.



i Notă: Acest lucru este important pentru a evita salvarea permanentă a obiectelor pe hartă.

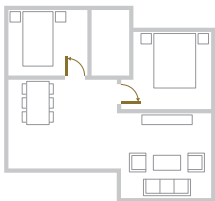

- Deschideți toate ușile interioare ale locuinței și închideți ușile spre exterior.

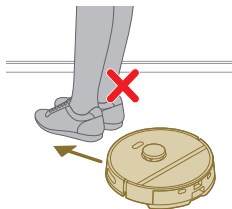

i Important: Asigurați-vă că robotul nu se poate bloca în timpul utilizării.

Crearea unei hărți.



i Important: Robotul nu va efectua curățarea în timpul mapării.

i Important: Pentru a crea o hartă a unui etaj, este foarte important să plasați stația pe etajul pe care doriți să îl cartografiați, deoarece robotul trebuie să se afle în stație atunci când începe și termină maparea. Dacă doriți să creați o hartă a unei a doua podele, stația trebuie așezată pe aceasta în timpul procesului de mapare. Ulterior, harta podelei respective va putea fi utilizată chiar dacă stația se află pe altă podea.

Spuneți robotului dvs. unde să nu curețe cu ajutorul zonelor de curățare restricționate

În aplicație, puteți configura zone restricționate pentru a indica zonele care trebuie curățate de robot și cele în care robotul nu trebuie să pătrundă.

Pereții virtuali și zonele interzise

Creați pereți virtuali  și zone interzise  pentru zonele în care nu doriți să pătrundă robotul. De exemplu, puteți crea pereți virtuale sau zone interzise pentru a:

- Proteja obiectele fragile. Robotul nu poate detecta obstacole mici precum încălțăminte, jucării sau cabluri, nici nu poate detecta obstacole sau suprafețe lucioase, transparente (de exemplu, sticlă) sau închise la culoare.
- Preveni blocarea robotului în timpul curățării.



i Notă: Robotul se poate bloca pe covoarele cu fir lung sau ciucuri sau chiar și pe covoarele foarte ușoare din baie. De asemenea, robotul nu poate detecta cablurile de pe podea.

- Protejați robotul.

i Notă: Robotul trebuie să rămână la distanță de lichide și zonele umede, cum ar fi bolurile pentru animalele de companie și ghivecele.

i Important: nu utilizați pereții virtuali și zonele interzise pentru protecția împotriva pericolelor.

i Important: pereții virtuali și zonele interzise nu trebuie să împiedice robotul să revină la stație.





Zonele fără ștergere

Creați zone fără ștergere  pentru a preveni ștergerea covoarelor sau mochetelor de către robot.

i Notă: Robotul va evita zonele fără ștergere atunci când suportul lavetei de curățare este atașat. Atunci când suportul lavetei de curățare nu este atașat la robot, acesta va aspira zona fără ștergere.

Modul de curățare al robotului

În aplicație, puteți selecta următoarele rutine de curățare:

Rutină	Descriere
Curățare regulată	Curățarea regulată este concepută pentru rutinele normale de curățare zilnică. Robotul curăță fiecare cameră conform setărilor specificate și salvează în planul de curățare. Dacă mediul nu este recunoscut, robotul mapează mediul și, simultan, îl aspiră (robotul nu va efectua și ștergerea în acest caz). După finalizare, acesta revine la stație.
Curățarea personalizată	Curățarea personalizată poate fi utilizată pentru a comanda robotului să efectueze acțiuni de curățare în situații unice. Puteți personaliza rutina de curățare a robotului conform preferințelor dvs. Puteți seta următoarele trei opțiuni. <ul style="list-style-type: none"> - Cameră: robotul curăță una sau mai multe camere, în ordinea specificată de dvs. - Zonă: robotul curăță o zonă dintr-o cameră specificată de dvs. - Loc specific: robotul curăță un pătrat de 1,5 pe 1,5 metri într-un anumit loc din casă care trebuie curățat. <p>i Notă: În cazul curățării unui loc specific, așezați robotul în mijlocul pătratului pe care doriți să îl curețe.</p> <p>După ce selectați una dintre opțiunile de mai sus, puteți selecta un mod de curățare și vă puteți regla fin preferințele de curățare și setările avansate.</p>

Setați preferințele de curățare, setările avansate și ordinea de curățare

În aplicație, puteți alege între cinci moduri de curățare diferite pentru fiecare cameră. Acestea sunt moduri standard, care pot fi utilizate în majoritatea situațiilor. Vă puteți personaliza modul de curățare prin reglarea fină a preferințelor de curățare și a setărilor avansate.



Moduri de curățare

Mod	Descriere
Aspirare și ștergere	Robotul aspiră și șterge podeaua simultan. Acest mod este conceput pentru curățarea regulată a podelelor dure. <p>⚠ IMPORTANT: Pentru ștergerea podelelor dure sensibile, cum ar fi cele cu parchet, setați la minimum nivelul de apă în aplicație.</p>

Mod	Descriere
Doar aspirare	Robotul nu va face decât să aspire podeaua. Acest mod poate fi utilizat pentru zonele care nu trebuie șterse.
Silențios	Robotul curăță cu minimum de zgomot. Puterea de aspirare este redusă, iar alertele vocale sunt suprimate.
Intensiv	Robotul aspiră și șterge podeaua simultan, cu nivelul maxim de putere. Acest mod este conceput pentru curățarea temeinică a zonelor restrânse. Rețineți că nu este recomandat să curățați zone extinse în acest mod. Robotul traversează zona de 5 ori, deci timpul de curățare și energia utilizată vor crește semnificativ.
Individual	Pentru acest mod, puteți selecta de la zero toate setările avansate.

Preferințele de curățare

Pentru fiecare mod de curățare, puteți regla fin următoarele preferințe de curățare:

Setare	Descriere
Putere de aspirare 	<p>Schimbați puterea de aspirare:</p> <ul style="list-style-type: none"> - Eco: pentru curățare eficientă cu consum redus de energie și nivel scăzut de zgomot. - Normal: pentru curățare regulată și îndepărtarea eficientă a prafului fin de pe podelele dure, cu un echilibru optim între putere și eficiență. - Sport: pentru o curățare temeinică a podelelor de mari dimensiuni. Robotul poate curăța o suprafață mai mare, cu o singură încărcare a bateriei, decât în modul Maxim. - Maxim: ideal pentru îndepărtarea particulelor mari de murdărie, cum ar fi firimiturile. Puterea sporită de aspirare îndepărtează particulele fine de praf ascuse adânc în covoare și crăpături.
Nivel de umiditate 	<p>Determinați debitul pompat din rezervorul de apă electric pe laveta de ștergere:</p> <div style="background-color: #cccccc; padding: 5px; margin: 5px 0;"> IMPORTANT: Nu adăugați apă fierbinte sau detergenți de curățare în rezervorul de apă.</div> <ul style="list-style-type: none"> - Fără: Dezactivați nivelul de umiditate pentru podelele din lemn nelăcuite și covoare. - Redus: pentru a șterge o podea sensibilă, cum ar fi parchetul. Combinația dintre aspirare și ștergere elimină mai mult praf fin decât simpla aspirare. - Mediu: optim pentru o curățare regulată prin aspirare și ștergere. Laveta de ștergere îndepărtează murdăria superficială și bacteriile, pentru a vă menține casa curată și sănătoasă. - Sport: pentru o casă impecabil de curată. Se recomandă combinarea acestei setări cu 2 sau 5 repetări ale traseului de curățare, pentru o curățare intensivă.
Repetarea traseului de curățare	Specificați numărul de treceri de curățare. O singură trecere este suficientă pentru curățarea normală. Puteți programa robotul să efectueze 2 sau 5 treceri pentru o curățare intensivă. Este recomandat să selectați această opțiune numai pentru curățarea anumitor zone, deoarece aceasta afectează durata de curățare.

Setări avansate

Pentru fiecare mod de curățare, puteți regla fin următoarele setări avansate:

Setare	Descriere
Amplificare covoare 	Activați sau dezactivați amplificarea pentru covoare. Robotul mărește automat puterea de aspirare atunci când trece peste un covor sau o mochetă. Este recomandat să activați această setare.

Utilizarea robotului

Pregătirea pentru curățare

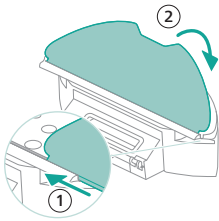

- Înainte de a porni robotul și procesul de curățare:
- Atașați laveta de curățare lavabilă la suportul lavetei de curățare.

⚠ IMPORTANT: Suportul lavetei de curățare poate fi îndepărtat. Însă, în timpul utilizării robotului cu suportul lavetei de curățare, laveta de curățare lavabilă trebuie să fie întotdeauna atașată la suportul lavetei de curățare, chiar și atunci când utilizați robotul fără ștergere. Acest lucru are rolul de a preveni deteriorarea podelei și a suportului lavetei în timpul utilizării.

- Îndepărtați toate cablurile, firele și obiectele mici, precum încălțărilor și jucăriile, de pe podea pentru a preveni blocarea robotului.
- Deschideți toate ușile interioare ale locuinței.
- Udați mopul în prealabil, pentru rezultate optime.

Porniți primul program de curățare folosind aplicația

Începere

- 1 Deschideți aplicația.

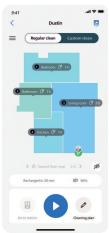

- 2 Selectați programul de curățare: Curățare regulată sau Curățare personalizată.
- 3 Apăsați pictograma „începere”.

i Notă: Dacă nivelul bateriei este prea scăzut, curățarea nu poate începe. Așteptați până când robotul este suficient de încărcat înainte de a începe o cursă de curățare.



Opreire

- 1 Apăsați pictograma Pauză din aplicație. Robotul se oprește.

- 2 Apăsați din nou pictograma Începere. Robotul continuă procesul.
- 3 Apăsați pictograma Revenire la stație și încărcare. Robotul revine la stație.

Utilizarea robotului fără aplicație

i Notă: Pentru o experiență optimă, vă recomandăm să utilizați aplicația.

Fără aplicație, puteți opera robotul folosind cele două butoane de pe acesta:

- Buton de pornire/oprire
 - Apăsați lung (3 s) pentru a porni și opri robotul.
 - Apăsați scurt pentru a începe sau întrerupe curățarea. Apăsați din nou pentru a relua curățarea.
- Butonul de revenire la stație
 - Apăsare scurtă (când robotul nu execută curățarea): robotul va găsi stația și se va încărca.
 - Apăsare scurtă în timpul curățării: robotul va opri curățarea. Încă o apăsare scurtă: robotul revine la stație și se încarcă.
 - Apăsare scurtă atunci când robotul revine la stație: robotul va întrerupe revenirea la stație. Apăsați din nou butonul pentru a permite robotului să revină la stație.

Când operați manual robotul, acesta va executa aspirarea și ștergerea. Dacă, însă, rezervorul de apă este gol, ștergerea nu va fi efectuată.

Tiparul de curățare al robotului

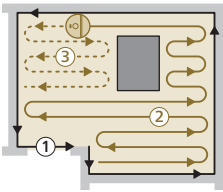

Robotul curăță locuința într-un mod structurat. Robotul execută curățarea cameră cu cameră și începe întotdeauna prin a curăța marginile camerei înainte de a acoperi suprafața rămasă.

Revenirea la stație

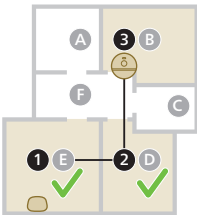

După ce robotul finalizează procesul de curățare, acesta revine automat la stație, pentru a se reîncărca.

Reîncărcarea automată și reluarea



Atunci când nivelul bateriei se reduce (<20%) în timpul curățării, robotul revine automat la stație pentru a se reîncărca. După încărcarea bateriei, robotul reia procesul de unde l-a întrerupt.

Curățare și întreținere

Când se face întreținerea

Element	Curățarea	Înlocuire
Lavetă de curățare lavabilă	După fiecare utilizare	3 - 6 luni
Peria principală	În fiecare lună	6 - 12 luni
Filtru lavabil	În fiecare lună	3 - 6 luni
Perie laterală	În fiecare lună	6 - 12 luni
Roți principale și roată universală	În fiecare lună	-
Senzor navigare cu laser 360° (LiDAR)	În fiecare lună	-
Senzori: - Receptor semnal IR pentru găsirea stației - Emițător IR pentru comunicarea cu stația - Senzor anti-cădere (3x)	În fiecare lună	-
Contacte de încărcare robot și stație	În fiecare lună	-
Senzori pentru a detecta amplasarea recipientului pentru praf și a rezervorului de apă	6 luni	-
Recipientul pentru praf	Goliți recipientul pentru praf după fiecare utilizare	

Cum se curăță laveta de curățare și recipientul pentru praf

Curățați laveta de curățare lavabilă

- 1 Trageți laveta de curățare lavabilă de pe materialul cu arici și glisați partea dreaptă a lavetei de curățare lavabile în afara fantei.

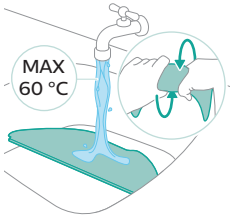
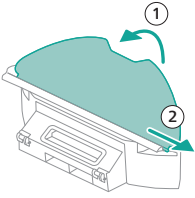

- 2 Clătiți și curățați laveta de curățare lavabilă cu apă sau spălați-o în mașina de spălat.

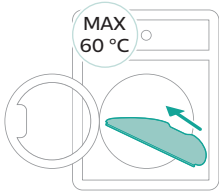

- 3 Uscați la aer laveta de curățare lavabilă.

i Notă: Nu utilizați alte modalități de uscare a lavetei de curățare lavabile.

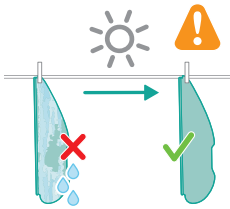

Curățați recipientul pentru praf

- 1 Scoateți recipientul pentru praf din rezervorul de apă.

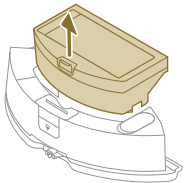

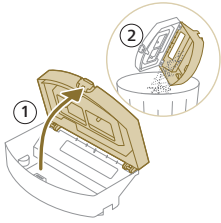

- 2 Deschideți capacul recipientului pentru praf și lăsați murdăria să iasă recipient.

i Notă: Nu confundați capacul recipientului pentru praf cu capacul filtrului lavabil.

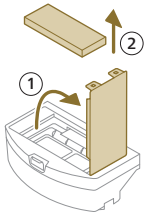

- 3 Deschideți capacul filtrului lavabil și scoateți filtrul de aer lavabil.

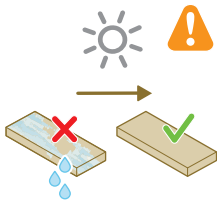

- 4 Clătiți filtrul lavabil cu apă și uscați filtrul lavabil la aer.

i Notă: Nu utilizați detergenți de curățare.

i Notă: Nu utilizați alte modalități de uscare a filtrului lavabil.

- 5 Puneți filtrul lavabil pe dispozitivul de blocare a filtrului de pe recipientul pentru praf și împingeți-l înăuntru.

- 6 Împingeți filtrul lavabil în jos.

- 7 Închideți capacul filtrului lavabil.

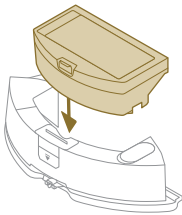

- 8 Glisați recipientul pentru praf înapoi în rezervorul de apă.

Curățarea rezervorului de apă

- 1 Apăsăți butonul de eliberare a rezervorului de apă.

- 2 Scoateți rezervorul de apă din robot.

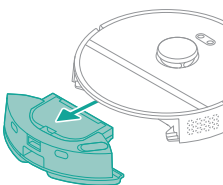

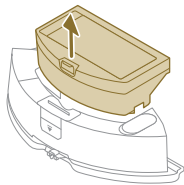

3 Scoateți recipientul pentru praf din rezervorul de apă.

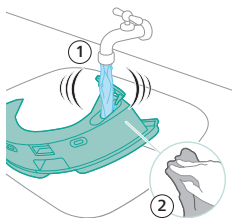

4 Clătiți rezervorul de apă cu apă de la robinet

5 Ușați partea exterioră a rezervorului de apă cu o cârpă.

i Notă: Nu utilizați detergenți de curățare.

! IMPORTANT: Nu spălați rezervorul de apă în mașina de spălat vase.

6 Țineți capacul de etanșare al rezervorului de apă deschis și lăsați interiorul rezervorului de apă să se usuce la aer.

i Notă: Nu utilizați alte modalități de uscare a rezervorului de apă.

7 Introduceți recipientul pentru praf înapoi în rezervorul de apă.

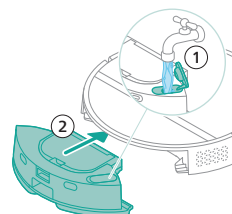
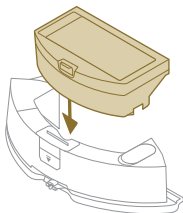

8 Umpleți rezervorul de apă de la orificiul de alimentare cu apă. Introduceți rezervorul de apă în locația corectă.

i Notă: Asigurați-vă că partea exterioră a rezervorului de apă este uscată.

i Notă: Nu utilizați detergenți de curățare.

Curățarea periei principale

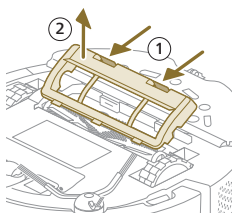

1 Puneți robotul cu capul în jos pe o suprafață plană și stabilă.

2 Apăsați în același timp butoanele capacul periei.

3 Ridicați și îndepărtați capacul periei.

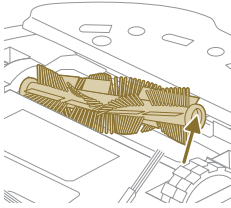

- 4 Scoateți peria principală.
- 5 Folosiți accesoriul de curățare pentru a trece prin peri.

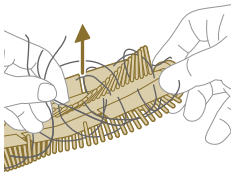

- 6 Îndepărtați perii și murdăria de pe peria principală.

👉 Sugestie: Folosiți capătul cu perie al instrumentului de curățare pentru a îndepărta murdăria de pe peria principală.

- 7 Dacă ați scos capacul de pe capătul periei principale, împingeți-l la loc.

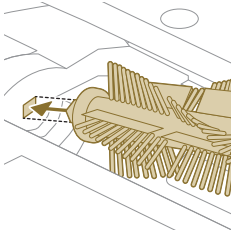

- 8 Instalați peria principală în locația corectă. Potrivii piciorușul pătrat cu orificiul pătrat și introduceți peria în poziție.

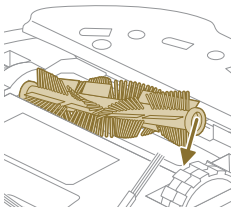

- 9 Așezați buzele capacului periei în decupajele corecte.
- 10 Împingeți capacul periei înăuntru.

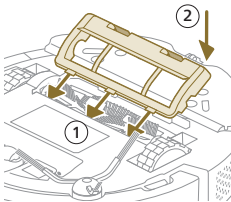

Curățarea periei laterale

- 1 Puneți robotul cu capul în jos pe o suprafață plană și stabilă.

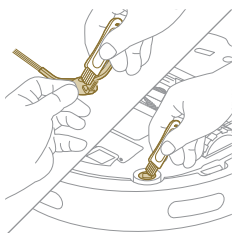

- 2 Scoateți peria laterală.
- 3 Utilizați o perie cu peri moi (de ex., o periuță de dinți) pentru a îndepărta praful sau scamele de pe peria laterală și de pe robot.

👉 Sugerție: Puteți utiliza capătul cu perie al instrumentului de curățare pentru a îndepărta praful sau puful de pe peria laterală și de pe robot.

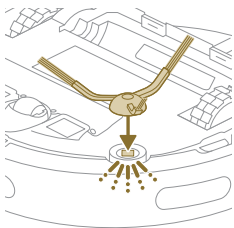

- 4 Atașați peria laterală, înclichetând-o în poziția corectă pe partea inferioară a robotului.

Curățarea roților principale și a roții față

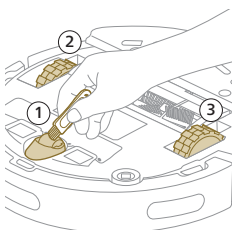

- 1 Puneți robotul cu capul în jos pe o suprafață plană și stabilă.
- 2 Utilizați o perie cu peri moi (de ex., o periuță de dinți) pentru a îndepărta praful sau scamele de pe roata față și de pe roțile principale.

👉 Puteți utiliza capătul cu perie al instrumentului de curățare pentru a îndepărta praful sau puful de pe roți.

Curățarea senzorilor, a punctelor de contact și a ferestrei semnalului IR

Pentru a menține performanțe bune de curățare, trebuie să curățați senzorul, punctele de contact și fereastra semnalului IR din când în când.

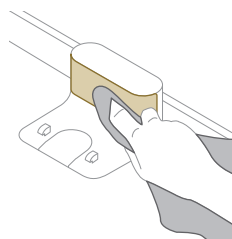
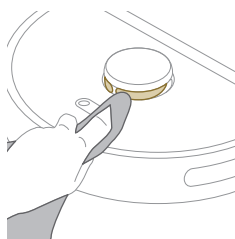
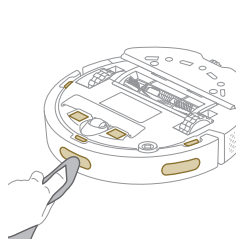

- 1 Deconectați stația de la priza de perete

- 2 Utilizați o cârpă moale, neabrazivă și uscată. Dacă este necesar, umeziți ușor cârpa.
- 3 Curățați componentele.

i Notă: Nu utilizați detergenți de curățare.

- 4 Uscați componentele și suprafețele cu o cârpă uscată.

i Notă: Nu utilizați alte modalități de uscare a componentelor.

Depozitare pe termen lung

- 1 Încărcați la maximum bateria.
- 2 Depozitați robotul la o temperatură mai mică de +35 °C și mai mare de 8 °C.

Semnalele de pe interfața cu utilizatorul și semnificațiile acestora

S

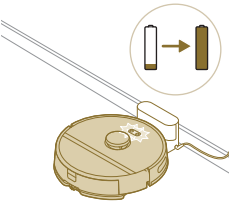
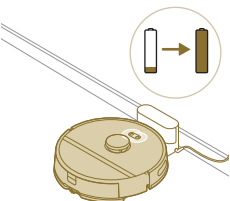
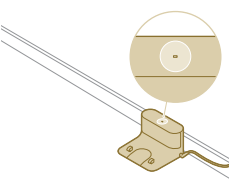
Semnal	Descrierea semnalului	Semnificația semnalului
	Luminile celor două butoane de pe robot clipeșc lent.	Robotul se încarcă.
	Luminile de la cele două butoane de pe robot sunt aprinse continuu.	Robotul este complet încărcat.
	Ledul indicator de pe stație este aprins continuu.	Stația este conectată la priză, dar robotul nu este conectat.

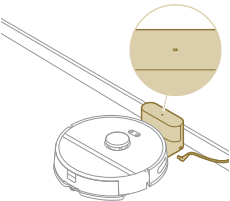
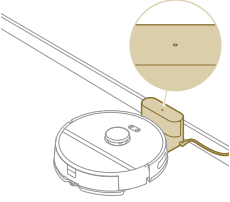
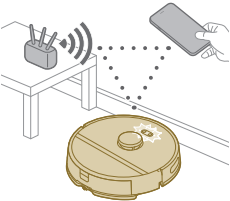
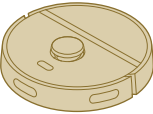
Semnal	Descrierea semnalului	Semnificația semnalului
	Ledul indicator de pe stație se stinge.	Stația este deconectată de la priză și robotul nu este conectat.
	Ledul indicator de pe stație se stinge.	Stația este conectată la priză și robotul este conectat.
	Luminile celor două butoane de pe robot clipeșc cu portocaliu.	Robotul se află în modul de configurare Wi-Fi.
	Luminile robotului se sting.	Robotul a intrat în modul de inactivitate profundă. Robotul va intra în modul de inactivitate, dacă nu a revenit la stație. Apăsați butonul de pornire/oprire timp de minimum 3 secunde pentru a activa robotul. Apoi, trimiteți-l către stație prin intermediul aplicației sau apăsând pe butonul de revenire la stație.

Resetarea/restaurarea robotului

Puteți reseta/restaura robotul apăsând lung atât pe butonul de revenire la stație, cât și pe butonul de pornire/oprire de pe partea superioară a robotului timp de 15 secunde.

i Notă: După resetarea/restaurarea robotului, acesta trebuie să se reconecteze la aplicație, iar setările relevante din aplicație sunt eliminate.

Înlocuirea

Comandarea accesoriilor

Pentru a cumpăra accesorii sau piese de schimb, vizitați

www.philips.com/myrobot3000 sau contactați reprezentantul Philips local.

Puteți, de asemenea, contacta Centrul de asistență pentru clienți Philips din țara dvs. (consultați broșura de garanție internațională pentru detalii de contact).

Componente de schimb:

XV1430 Lavete de curățare lavabile de schimb



XV1433 Kit de întreținere cu 2 filtre, 1 perie principală și 1 perie laterală.

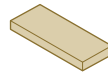

Îndepărtarea bateriei reîncărcabile

Pentru a scoate bateria reîncărcabilă, urmați instrucțiunile de mai jos. De asemenea, puteți duce robotul la un centru de service Philips pentru a solicita scoaterea bateriei reîncărcabile. Contactați Centrul Philips de asistență pentru

clienți din țara dvs. pentru a afla adresa unui centru de service din apropierea dvs.

Luăți măsurile de precauție necesare atunci când manipulați instrumente pentru a deschide produsul și atunci când aruncați bateria reîncărcabilă.

Avertisment: Înainte de a scoate bateria, asigurați-vă că produsul este deconectat de la stație și că bateria este descărcată complet.

- 1 Porniți robotul dintr-o poziție oarecare din cameră și nu de la stație.
- 2 Lăsați robotul să funcționeze până când bateria reîncărcabilă se descarcă, pentru a vă asigura că este complet descărcată înainte de a o scoate și de a o casa.
- 3 Desfaceți șuruburile capacului compartimentului bateriei și demontați capacul.

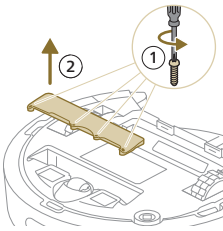

- 4 Ridicați bateria reîncărcabilă și deconectați-o apăsând pe clema de pe conectorul bateriei pentru a elibera conectorul.
- 5 Duceți robotul și bateria reîncărcabilă la un punct de colectare pentru deșeuri electrice și electronice.

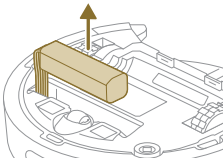

Garanție și asistență

Dacă aveți nevoie de informații sau de asistență, vă rugăm să vizitați www.philips.com/support sau să consultați broșura de garanție internațională. Robotul dvs. aspirator a fost conceput și realizat cu cea mai mare atenție. În cazul nefericit în care robotul dvs. necesită reparații, Centrul de asistență pentru clienți din țara dvs. vă va ajuta să programați reparațiile necesare în cel mai scurt timp posibil, cu maximum de confort. Dacă în țara dvs. nu există un Centru de asistență clienți, vizitați distribuitorul Philips local.

Eliminarea și reciclarea

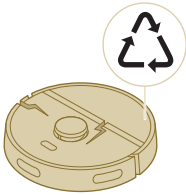

Nu aruncați robotul cu deșeurile obișnuite. Asigurați-vă că îl aduceți la instalația de reciclare pentru echipamente electrice.

Detectare probleme

Acest capitol rezumă cele mai frecvente probleme care pot surveni la utilizarea aparatului. Dacă nu reușiți să rezolvați problema cu ajutorul informațiilor de mai jos, accesați aplicația robotului Philips HomeRun sau vizitați www.philips.com/myrobot3000, unde puteți găsi, de asemenea, videoclipuri de asistență și întrebări frecvente. Puteți contacta, de asemenea, centrul de asistență pentru clienți din țara dvs.

Problemă	Cauză posibilă	Soluție
Robotul nu pornește.	Bateria este descărcată.	Încărcați robotul pe stație înainte de utilizare.
	Temperatura ambiantă este prea mică sau prea mare.	Utilizați robotul la o temperatură cuprinsă între 8 °C și 35 °C.
Robotul nu reușește să se asocieze cu aplicația.	Robotul nu mai este în modul de asociere.	Puneți robotul din nou în modul de asociere ținând apăsat în același timp butonul de revenire la stație și butonul de pornire/oprire (luminile vor clipi cu portocaliu).
	Conexiunea (semnalul) Wi-Fi nu este bună.	Așezați robotul într-o zonă cu un semnal Wi-Fi bun.
	Ați selectat o rețea Wi-Fi greșită.	Asigurați-vă că selectați rețeaua Wi-Fi corectă.
	A fost folosită o parolă greșită.	Asigurați-vă că utilizați parola Wi-Fi corectă.
	În aplicație este selectat un model de robot greșit.	Asigurați-vă că selectați modelul de robot corect.
Aplicația și robotul pierd conexiunea.	Este descărcată o aplicație greșită	Utilizați întotdeauna aplicația pe care ați descărcat-o prin intermediul codului QR din ghidul de inițiere rapidă.
	Robotul a ieșit din raza de acțiune a semnalului Wi-Fi.	Așteptați ca robotul să se întoarcă în zona cu un semnal Wi-Fi bun.
	Robotul a intrat în modul de inactivitate profundă.	Robotul va intra în modul de inactivitate, dacă nu a revenit la stație. Apăsăți butonul de pornire/oprire de minimum 3

Problemă	Cauză posibilă	Soluție
		secunde pentru a activa robotul. Apoi, trimiteți-l către stație prin intermediul aplicației sau apăsând pe butonul de revenire la stație.
	Parola Wi-Fi a fost modificată.	În cazul în care detaliile Wi-Fi s-au schimbat: adăugați din nou robotul la aplicație.
	Numele rețelei Wi-Fi a fost schimbat.	În cazul în care detaliile Wi-Fi s-au schimbat: adăugați din nou robotul la aplicație.
	Contul aplicației a fost schimbat.	Atunci când detaliile contului sunt modificate, adăugați din nou robotul în aplicație.
E-mailul cu codul de verificare nu a fost primit.	Poate dura până la un minut pentru a primi e-mailul cu codul de verificare.	Așteptați mai mult de un minut pentru e-mail.
	E-mailul nu a fost trimis.	Faceți clic pe butonul „retrimiteră”.
	Este posibil ca e-mailul să fi ajuns în folderul „spam” sau „junk”.	Verificați folderele „spam” sau „junk”. (Adresa de e-mail a expeditorului începe cu: HomeRun_noreply@).
	Este utilizată o adresă de e-mail greșită.	Verificați dacă ați folosit adresa de e-mail corectă.
	Telefonul sau computerul nu are o conexiune bună la internet pentru a primi e-mailul.	Asigurați-vă că telefonul sau computerul are o conexiune bună la internet.
Robotul nu poate găsi stația.	Stația a fost mutată în timpul unei operațiuni de curățare.	Așezați stația în același loc în care se afla înainte de începerea sesiunii de curățare.
	Stația nu este conectată la sursa de alimentare.	Conectați stația la sursa de alimentare.
	Senzorii de pe robot și/sau de pe stație sunt murdari.	Curățați toți senzorii robotului și ai stației.
	O zonă interzisă a fost amplasată prea aproape de stație	Nu salvați zonele interzise prea aproape de stație.
	Stația a fost amplasată într-un loc cu lumină foarte puternică.	Nu așezați stația într-un loc cu lumină foarte puternică (cum ar fi lumina directă a soarelui), deoarece aceasta poate interfera cu semnalul infraroșu.
Robotul împinge stația la distanță.	Stația nu se află aproape de un perete.	Așezați stația cu spatele spre un perete.

Problemă	Cauză posibilă	Soluție
	Senzorii de pe robot și/sau de pe stație sunt murdari.	Curățați toți senzorii robotului și ai stației.
	Stația nu are suficient spațiu în jurul ei (0,5 metri de fiecare parte și 1,5 metri în față).	Asigurați-vă că stația are suficient spațiu în jurul ei.
Robotul nu curăță corespunzător.	Recipientul pentru praf al robotului este plin.	Goliți recipientul pentru praf al robotului.
	Rezervorul de apă este gol.	Reumpleți rezervorul de apă la timp.
	În perii sunt blocate obstacole.	Îndepărtați toate obstacolele de pe perii.
	Filtrul nu a fost curățat.	Curățați filtrul în mod regulat.
	Filtrul nu a fost așezat la loc sau nu a fost așezat la loc corect.	Așezați filtrul la loc corect.
	Laveta de curățare lavabilă trebuie să fie înlocuită.	Înlocuiți laveta de curățare lavabilă XV1430. Achiziționați o nouă lavetă de curățare lavabilă XV1430 prin intermediul aplicației sau de pe www.philips.com/myrobot3000
Robotul nu folosește apă sau folosește foarte puțină apă în timpul ștergerii.	Nivelul apei este setat prea scăzut.	Setați nivelul apei mai sus în aplicație.
Prea multă apă iese din laveta de curățare/robotul face podeaua prea umedă.	Nivelul apei este setat prea ridicat.	Setați nivelul apei mai jos în aplicație. ⚠ IMPORTANT: Pentru ștergerea podelelor dure sensibile, cum ar fi cele cu parchet, setați la minimum nivelul de apă în aplicație.
Robotul ratează zone pentru curățare/ robotul nu curăță întreaga zonă/ robotul a început să rateze anumite locuri	Senzorii robotului nu mai sunt curăți.	Curățați senzorii robotului cu o cârpă uscată.
	Robotul funcționează pe podele lucioase și alunecoase.	Asigurați-vă că podeaua este uscată înainte ca robotul să înceapă curățarea.
	Robotul nu poate ajunge în anumite zone blocate de mobilier sau de bariere.	Faceți ordine în zona care urmează să fie curățată, așezând mobila și obiectele mici la locul lor.
	Zona de curățare nu este ordonată.	Îndepărtați obiectele mici de pe podea și ordonați zona de curățare înainte ca robotul să înceapă curățarea.

Problemă	Cauză posibilă	Soluție
	Robotul păstrează o marjă de siguranță în apropierea zonelor interzise și zonelor fără ștergere, iar acest lucru poate face ca robotul să nu treacă printr-o anumită zonă.	Faceți zonele interzise sau zonele fără ștergere din aplicație un pic mai mici.
Robotul s-a blocat aspirând un cablu.	Pe podea există cabluri pe care robotul nu le poate detecta.	Oprii robotul și îndepărtați capacul periei. Scoateți peria principală și verificați dacă ceva este blocat în peria laterală: scoateți peria laterală, scoateți cablul, reatașați peria laterală. Îndepărtați toate cablurile de pe podea înainte de a începe o operațiune de curățare.
Robotul cade de pe scări.	Senzorii anti-cădere de pe partea inferioară a robotului sunt murdari.	Curățați senzorii anti-cădere de pe partea inferioară a robotului.
	Pe ultima treaptă a scărilor au fost plasate obiecte pe care robotul le detectează și, prin urmare, consideră că este sigur să se deplaseze.	Îndepărtați toate obiectele care sunt plasate pe treapta superioară a scărilor.
Robotul nu se încarcă sau se descarcă foarte repede.	Robotul este depozitat într-un spațiu care este prea cald sau prea rece.	Încărcați și păstrați robotul la o temperatură cuprinsă între 8 °C și 35 °C.
În rezervorul de apă se acumulează spumă, iar robotul se mișcă în mod ciudat.	În rezervorul de apă a fost adăugat detergent, ceea ce face ca robotul să fie alunecos.	Nu mai adăugați niciodată detergent în rezervorul de apă. Curățați robotul și roțile sale și clătiți bine rezervorul de apă.
Robotul face un zgomot anormal.	Filtrul nu a fost așezat la loc sau nu a fost așezat la loc corect.	Verificați dacă filtrul este așezat corect pe poziție.
Periile nu se mai rotesc.	Perii sunt blocați în peria principală.	Scoateți perii cu accesoriul de curățat peria furnizat împreună cu robotul.
	Alte obstacole sunt blocate în perii.	Îndepărtați celelalte obstacolele de pe perii.
	Peria principală nu a fost așezată corect la loc.	Îndepărtați peria principală și reasamblați-o.
		Atunci când peria principală nu este așezată corect la loc: reasamblați corect arborele pătrat în orificiul pătrat.
Peria laterală se deformează.	Este posibil să fi rămas ceva blocat în peria laterală.	Puneți peria în apă caldă pentru o vreme și lăsați-o să se usuce.
		Achiziționați o nouă perie laterală prin intermediul aplicației sau de pe www.philips.com/myrobot3000

Problemă	Cauză posibilă	Soluție
Robotul nu se va deplasa pe o podea neagră.	Robotul crede că o podea de culoare negru intens reprezintă un pericol de cădere - este activată detectarea înălțimii.	Asigurați-vă că luminile sunt aprinse în camera cu podea neagră. Curățați senzorul anti-cădere de pe partea inferioară a robotului.
Este setat un program, dar robotul nu începe să curețe conform programului.	Funcția „Nu deranjați” poate fi activată.	Verificați în aplicație dacă funcția „Nu deranjați” este activată în același timp cu programul.
	Robotul este în modul de inactivitate.	Asigurați-vă că robotul se încarcă în stație. Robotul va intra în modul de inactivitate, dacă nu a revenit la stație. Apăsăți butonul de pornire/oprire timp de minimum 3 secunde pentru a activa robotul. Apoi, trimiteți-l către stație prin intermediul aplicației sau apăsând pe butonul de revenire la stație.
	În aplicație a fost selectat un fus orar greșit.	Puteți schimba fusul orar în aplicație din „Contul meu”, secțiunea „Profil”.
	Robotul a pierdut conexiunea cu rețeaua Wi-Fi.	Asigurați-vă că rețeaua Wi-Fi funcționează.
	Bateria robotului este goală.	Asigurați-vă că stația este conectată la sursa de alimentare.
Nu este posibil să vă conectați la contul aplicației robotului.	Adresa de e-mail a fost schimbată.	Creați un nou cont de aplicație în cazul în care adresa de e-mail a fost schimbată.
	Parola este greșită.	Introduceți parola corectă. În cazul în care parola este uitată, faceți clic pe „Am uitat parola” și urmați pașii.
	A fost selectată o regiune de țară greșită.	Selectați regiunea de țară corectă în aplicație.
Mesajele pop-up despre actualizări de aplicații sau firmware continuă să fie primite.	Nu sunt instalate actualizări ale aplicației sau ale firmware-ului.	Pentru îmbunătățirea continuă a robotului, vă recomandăm să instalați toate actualizările.
Aplicația pentru robotul Philips HomeRun nu este disponibilă în țara mea.	Este posibil ca serviciul VPN să blocheze accesul la informațiile corecte privind țara.	Dezactivați orice serviciu VPN pe care îl utilizați.
	Contul Google sau Apple poate fi setat la o țară diferită.	Modificați informațiile contului Google sau Apple pentru a corespunde țării în care ați cumpărat robotul.

Problemă	Cauză posibilă	Soluție
Actualizarea de firmware nu a reușit.	Nivelul bateriei este prea scăzut	Nivelul bateriei robotului trebuie să fie de minimum 20 % pentru a instala o actualizare.
	Robotul nu se află la stație	Atunci când instalați o actualizare, asigurați-vă că robotul se încarcă la stație.
	Semnalul Wi-Fi nu este suficient de bun.	Asigurați-vă că robotul se află într-un loc cu un semnal Wi-Fi puternic
Robotul a finalizat maparea, dar nu văd nicio hartă în aplicație.	Robotul nu a început și nu a finalizat la stație.	Pentru a crea o hartă, asigurați-vă că robotul începe și finalizează la stație. După ce harta a fost salvată în aplicație, puteți să utilizați robotul fără stație.
Aplicația mi-a pierdut harta.	A fost atins numărul maxim de hărți.	Robotul va crea o hartă nouă în momentul în care recunoaște un mediu nou. Dacă aveți deja 5 hărți, robotul va suprascrive una mai veche. Dacă doriți să vă asigurați că robotul nu suprascrive o hartă, blocați-o în aplicație. Puteți bloca 3 hărți în același timp.

Përmbajtja

Hyrje _____	499
Përmbledhje e produktit _____	500
Përpara përdorimit të parë _____	501
Përgatitja për përdorim _____	501
Sinjale zanore _____	505
Si funksionon fshesa robotike _____	506
Përdorimi i fshesës robotike _____	510
Pastrimi dhe mirëmbajtja _____	512
Sinjalet e ndërfaqes së përdoruesit dhe kuptimi i tyre _____	519
Rivendos/rikthe fshesën robotike _____	520
Ndërrimi _____	521
Garancia dhe mbështetja _____	522
Hedhja dhe riciklimi _____	523
Zgjidhja e problemeve _____	523

Hyrje

Ju përgëzojmë për blerjen e fshesës robotike me vakuum Philips HomeRun 3000 Series Aqua! Për të maksimizuar performancën e fshesës robotike dhe për të aksesuar të gjitha funksionet e avancuara, mund të shkarkoni dhe instaloni aplikacionin e fshesës robotike Philips HomeRun. Në aplikacion mund të gjeni gjithashtu video mbështetëse dhe pyetjet më të shpeshta, ose vizitoni **www.philips.com/myrobot3000**.

Lexoni me kujdes broshurën e veçantë të sigurisë para se të përdorni fshesën robotike për herë të parë dhe ruajeni atë për referencë në të ardhmen.

Përmbledhje e produktit

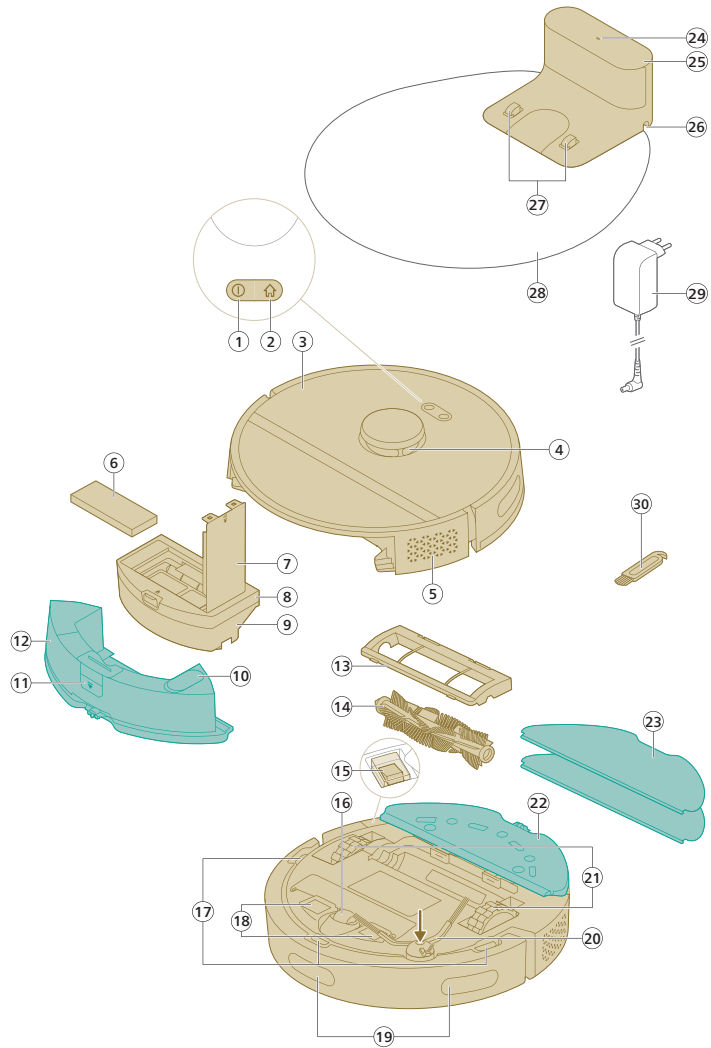

- 1 Butoni i ndezjes/fikjes
- 2 Butoni i kthimit në stacion
- 3 Kapaku i sipërm
- 4 Navigim me lazer (LiDAR) 360°
- 5 Pjesa dalëse e ajrit
- 6 Filtri
- 7 Kapaku i filtrit
- 8 Kapaku për boshatisjen e koshit të pluhurit
- 9 Koshi i pluhurit
- 10 Foleja hyrëse e ujit

- 11 Butoni i lëshimit të depozitës së ujit
- 12 Depozita e ujit
- 13 Kapaku i furçës
- 14 Furça kryesore
- 15 Butoni i ndezjes/fikjes
- 16 Rotulla e përparme
- 17 Sensori kundër rënies (3x)
- 18 Pikat e kontaktit të karikimit (fshesa robotike)
- 19 Sensori për të drejtuar fshesën robotike në stacion (3x)
- 20 Furça anësore
- 21 Rotullat kryesore
- 22 Mbajtësi i sfungjerit të larjes
- 23 Sfungjer për larje (2x)
- 24 Drita treguese
- 25 Stacioni (i karikimit)
- 26 Foleja e kordonit elektrik
- 27 Pikat e kontaktit të karikimit (stacioni)
- 28 Shtroja
- 29 Ushqyesi
- 30 Mjet për pastrimin e furçës

Përpara përdorimit të parë

- 1 Nxirreni pajisjen nga kutia dhe hiqni të gjithë paketimin.
- 2 Hiqni mbulesat mbrojtëse.
- 3 Nëse shihni ndonjë dëmtim të dukshëm, vizitoni www.philips.com/support ose kontaktoni qendrën e kujdesit ndaj klientit në shtetin tuaj.

Përgatitja për përdorim

📌 Këshilla për zgjedhjen e vendit më të mirë për instalimin e stacionit:

- Mos e vendosni stacionin në rrezet e drejtpërdrejta të diellit ose nën mobilie. Kjo do të bllokojë sinjalin infrakuq që ndihmon fshesën robotike të gjejë rrugën e kthimit në stacion.
- Instaloni stacionin në një sipërfaqe të niveluar përballë një muri.
- Instaloni stacionin në një dysheme të fortë.
- Mos e vendosni stacionin pranë shkallëve ose një burimi nxehtësie (kalorifer).
- Instalojeni në një vend me mbulim të mirë WiFi.

Instaloni stacionin

- 1 Instaloni stacionin brenda parametrave të caktuara.

i Shënim: Lini 0,5 metra hapësirë në secilin krahë të stacionit dhe 1,5 metra përpara stacionit.

- 2 Fusni stacionin në prizë.
- 3 Sigurohuni që pjesa e mbetur e kablos elektrike të jetë e fshehur mirë pas stacionit në mënyrë që fshesa robotike të mos kalojë mbi të.

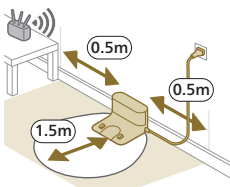

Instaloni mbajtësin e sfungjerit të larjes dhe sfungjerin e larjes

502 Shqip

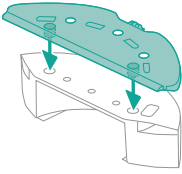

- 1 Vendosni mbajtësin e sfungjerit të larjes poshtë depozitës së ujit të fshesës robotike.

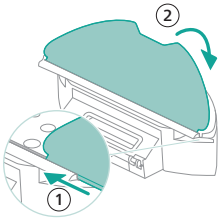

- 2 Rrëshqitni anën e drejtë të sfungjerit të larjes në folenë e duhur të mbajtësit të sfungjerit të larjes dhe vendosni sfungjerin e larjes në sipërfaqen ngjitëse të mbajtësit të sfungjerit të larjes.

Karikimi i fshesës robotike

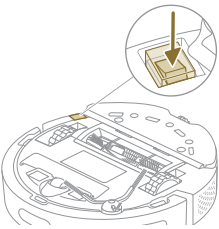

- 1 Shtypni butonin e ndezjes/fikjes poshtë fshesës robotike për të ndezur fshesën robotike.
- 2 Kthejeni fshesën robotike në pozicionin e duhur dhe vendosni në tokë përpara stacionit.
- 3 Sigurohuni që stacioni të jetë futur në prizë.



- 4 Shtypni butonin e kthimit në stacion. Fshesa robotike kthehet në pozicionin e duhur në stacion.
- 5 Prisni derisa fshesa robotike të karikohet plotësisht.

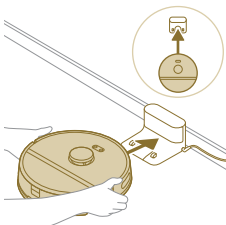
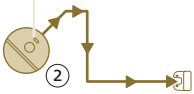

Nëse bateria është e shkarkuar, fshesa robotike nuk do të kthehet në pozicionin e duhur. Në këtë rast, ndiqni hapat e mëposhtëm:

- 1 Kthejeni fshesën robotike në pozicionin e duhur dhe vendosni në tokë përpara stacionit. Depozita e ujit duhet të jetë në anën e kundërt të stacionit.
- 2 Lidhni pikat e kontaktit të karikimit në pjesën e përparme poshtë fshesës robotike me pikat e kontaktit të karikimit në stacion.

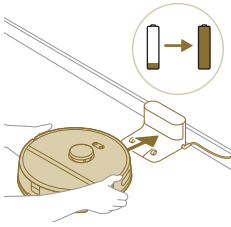

- 3** Shtyni fshesën robotike drejt stacionit në mënyrë që pikat e kontaktit të karikimit të fshesës robotike të jenë në kontakt me pikat e kontaktit të karikimit të stacionit.

i Shënim: Sigurohuni që fshesa robotike të jetë në pozicionin e duhur dhe të fillojë të karikohet. Dritat në dy butonat në pjesën e sipërme të fshesës robotike pulsojnë ngadalë. Nëse bateria është e shkarkuar, mund të duhet pak kohë derisa fshesa robotike të tregojë se është duke u karikuar.

- 4** Prisni derisa fshesa robotike të karikohet plotësisht.

i Shënim: Sigurohuni që fshesa robotike të jetë e karikuar plotësisht përpara se ta përdorni për herë të parë.

Shkarkimi i aplikacionit, regjistrimi dhe lidhja me Wi-Fi

Përmbajtja e aplikacionit

Ju mund ta drejtoni fshesën robotike me anë të aplikacionit të fshesës robotike Philips HomeRun. Aplikacioni ju mundëson ta menaxhoni fshesën robotike dhe ofron ndihmë dhe mbështetje:

- 1** Video rreth mënyrës së përdorimit.
- 2** Manuali i plotë i përdorimit.
- 3** Pyetjet më të shpeshta.
- 4** Kontaktoni kujdesin ndaj klientit.
- 5** Krijoni një hartë të shtëpisë tuaj.
- 6** Zgjidhni cilat dhoma të pastroni.
- 7** Zgjidhni midis cilësimeve dhe modaliteteve të ndryshme të pastrimit për secilën dhomë.
- 8** Shikoni statusin e pastrimit në kohë reale dhe nivelin e baterisë.
- 9** Merrni njoftime dhe sinjalizime.
- 10** Planifikoni një pastrim.
- 11** Shihni statusin e mirëmbajtjes dhe gjeni pjesë këmbimi.

Shkarkimi i aplikacionit

- 1** Skanoni kodin QR në kapakun e këtij manuali përdorimi ose në paketimin e fshesës robotike.

Ose:

Kërkoni "aplikacionin e fshesës robotike Philips HomeRun" në "Apple App Store" ose në "Android App Stores".

- 2** Shkarkoni dhe instaloni aplikacionin.
- 3** Ndiqni udhëzimet në aplikacion.





Regjistrimi i një llogarie personale

Ju mund të regjistroni një llogari personale dhe të kryeni veprimet e mëposhtme:

- Kontrolloni fshesën robotike nga më shumë se një pajisje, p.sh. nga një telefon inteligjent dhe tabletë, ose shtoni disa përdorues në një shtëpi.
- Ruani të dhëna të rëndësishme si plane të personalizuar pastrimi për shtëpinë tuaj.

i Shënim: Nëse ndryshoni telefonin tuaj dhe nuk keni një llogari, ju do të humbisni të gjitha planet tuaja të personalizuar të pastrimit.

i E rëndësishme: Philips vlerëson dhe respekton privatësinë tuaj. Një lidhje për te deklarata jonë e privatësisë mund të gjendet në aplikacionin përpara regjistrimit.

Konfigurimi i lidhjes Wi-Fi

i Përpara se të filloni: sigurohuni që fshesa robotike dhe pajisja juaj celulare të kenë mbulim të mirë Wi-Fi.

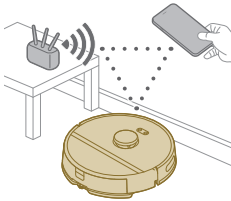

- 1 Shtypni butonin "Shto një fshesë robotike" në aplikacion dhe ndiqni udhëzimet.
- 2 Lidhni fshesën robotike me Wi-Fi në aplikacion.

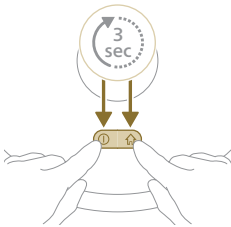

- 3 Shtypni dhe mbani shtypur butonin e ndezjes/fikjes dhe butonin e kthimit në stacion në të njëjtën kohë për tre sekonda. Dritat e butonave do të pulsojnë në portokalli për të treguar se fshesa robotike është në modalitetin e konfigurimit të Wi-Fi.
- 4 Klikoni butonin e lidhjes nëse është i dukshëm në aplikacion për t'u lidhur në rrjetin "e fshesës robotike Philips".

i Shënim: Nëse butoni i lidhjes nuk është i dukshëm në aplikacion, largohuni nga aplikacioni dhe shkoni te Wi-Fi nën "Cilësime" në pajisjen tuaj celulare. Atje mund të zgjidhni rrjetin e "fshesës robotike Philips" dhe të lidheni me të).



Nëse çiftimi me Wi-Fi dështon:

- Kontrolloni lidhjen Wi-Fi.
- Kontrolloni nëse keni zgjedhur modelin e saktë.
- Kontrolloni nëse keni vendosur fjalëkalimin e saktë të Wi-Fi.
- Kontrolloni nëse fshesa robotike është ende në modalitetin e konfigurimit të Wi-Fi.

i Shënim: Ju mund ta dalloni këtë nëse dritat në dy butonat e fshesës robotike janë ende duke pulsuar në portokalli.

i Shënim: Nëse nuk mund ta zgjidhni problemin, vizitoni www.philips.com/myrobot3000 për informacione mbështetëse dhe detajet e kontaktit të kujdesit ndaj klientit.

Sinjale zanore



- Gjuha e zërit të sinjalizimit të fshesës robotike mund të ndryshohet nga gjuha angleze në gjuhën tuaj lokale. Për të ndryshuar gjuhën, shkarkoni aplikacionin dhe lidhni fshesën robotike me Wi-Fi, në mënyrë që ajo të mund të shkarkojë gjuhën e re.
- Aplikacioni do të japë sinjalizime dhe rikujtesa nëse fshesa robotike ka nevojë për vëmendje. Kështu, ju do të informoheni plotësisht mbi statusin në kohë reale edhe nëse fshesa robotike pastron ndërsa ju nuk jeni në shtëpi.

Caktimi i gjuhës së zërit të sinjalizimit

i Ju mund të caktoni gjuhën e zërit të sinjalizimit menjëherë pasi të keni lidhur fshesën robotike me Wi-Fi

- 1 Sigurohuni që fshesa robotike të jetë e lidhur me aplikacionin.
- 2 Ju mund të gjeni opsionin e ndryshimit të gjuhës së zërit të sinjalizimit në dy vende në aplikacion.
 - Në të njëjtin ekran të aplikacionit ku ju kërkohet të emërtoni fshesën robotike
 - Ose duke shtypur tre vijat sipër në krahë të majtë dhe duke zgjedhur skedën e cilësimeve të fshesës robotike.
- 3 Më pas zgjidhni gjuhën e zërit të sinjalizimit.



Si funksionon fshesa robotike

Krijoni një hartë



Si funksionin hartëzimi

Fshesa robotike kalon nëpër dhoma dhe lazeri skanon dhomën për të krijuar një hartë ⁴⁵ të dyshemesë.

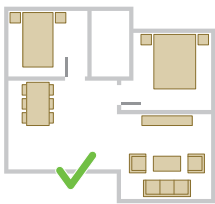

Modifikimi i hartës

Në aplikacion, ju mund të përdorni Modifikimin e hartës:

- Për të modifikuar dhomat (bashko/ndaj dhomat, emërto dhomat) në mënyrë që të personalizoni rutinën e pastrimit të fshesës robotike për secilën dhomë.
- Për të vendosur zona të ndaluara për të specifikuar se ku fshesa robotike lejohet të pastrojë dhe ku jo.
- Për të krijuar një hartë për secilin kat të shtëpisë tuaj dhe për të ruajtur deri në 5 harta. Kur përdorni pajisjen, ajo gjeneron një hartë të re në një mjedis të ri. Nëse keni harta që përdorni shpesh dhe nuk dëshironi t'i fshini aksidentalisht, ju mund të kyçni deri në 3 harta.

Përgatitja e dhomës për hartëzim

Përpara se të filloni hartëzimin, sigurohuni:

- Sistemoni zonën.
- Vendosni mobilet në vendin e duhur.
- Të hiqni pengesatë shkëputura dhe të vogla.



i Shënim: Kjo është e rëndësishme për të shmangur ruajtjen e përhershme të pengesave në hartë.

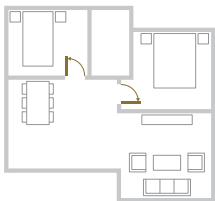

- Të hapni të gjitha dyert e brendshme të shtëpisë dhe të mbyllni dyert e jashtme.

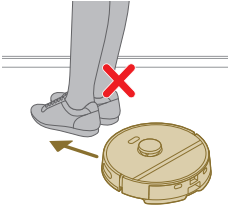

i E rëndësishme: Sigurohuni që fshesa robotike të mos bllokohet gjatë përdorimit.

Krijimi i një harte



i E rëndësishme: Fshesa robotike nuk do të pastrojë gjatë hartëzimit.

i E rëndësishme: Për të krijuar një hartë të dyshemesë, është shumë e rëndësishme të vendosni stacionin në dyshemenë që dëshironi të hartëzoni pasi fshesa robotike duhet të jetë në stacion në fillim dhe përfundim të hartëzimit. Nëse dëshironi të krijoni një hartë të katit të dytë, stacioni duhet të vendoset atje gjatë procesit të hartëzimit. Më pas, harta e këtij kati mund të përdoret edhe nëse stacioni është në një kat tjetër.

Tregojini fshesës tuaj robotike ku të mos pastrojë me zonat e kufizuara të pastrimit

Në aplikacion ju mund të vendosni zona të kufizuara për të treguar se ku fshesa robotike lejohet të pastrojë dhe ku jo.

Mur virtual dhe zonë e ndaluar

Krijoni mure virtuale  dhe zona të ndaluara  për zonat ku nuk dëshironi që të kalojë fshesa robotike. Për shembull, ju mund të krijoni mure virtuale ose zona të ndaluara:

- Për të mbrojtur sendet delikate. Fshesa robotike nuk mund të dallojë pengesa të vogla si këpucët, lodrat ose kabllot, apo pengesa ose sipërfaqe me shkëlqim, transparente (si p.sh. xhamat) ose të errëta.
- Për të parandaluar që fshesa robotike të ngecë gjatë përdorimit.



i Shënim: Fshesa robotike mund të ngecë në tapete me push të lartë, tapete me thekë ose qilima shumë të lehtë si për shembull në tualet. Gjithashtu, fshesa robotike nuk mund të dallojë kabllot në dysheme.

- Për të mbrojtur fshesën robotike.

i Shënim: Fshesa robotike duhet të mbahet larg lëngjeve dhe zonave të lagështa si tasat për kafshët shtëpiake dhe tabakatë për bimët.

i E rëndësishme: muret virtuale dhe zonat e ndaluara nuk duhet të përdoren për t'u mbrojtur nga rreziqet.

i E rëndësishme: muret virtuale dhe zonat e ndaluara nuk duhet ta pengojnë fshesën robotike të kthehet në stacion.



Zonë e ndaluar

Krijoni zona të ndaluara  për të parandaluar që fshesa robotike të pastrojë tapetet apo qilimat.

i Shënim: Fshesa robotike do të shmangë zonat e ndaluara kur mbajtësi i sfungjerit të larjes është i vendosur. Fshesa robotike do të pastrojë me vakuum zonat e ndaluara kur mbajtësi i sfungjerit të larjes nuk është i vendosur në fshesën robotike.

Si pastron fshesa robotike

Në aplikacion mund të zgjidhen rutinat e mëposhtme të pastrimit:

Rutina	Përshkrimi
Pastrim i rregullt	Pastrimi i rregullt është synuar për rutinat e përditshme të zakonshme të pastrimit. Fshesa robotike pastron secilën dhomë sipas cilësimeve që keni specifikuar dhe ruajtur në planin e pastrimit. Nëse mjedisi nuk njihet, fshesa robotike harton ambientin dhe e pastron me vakuum në të njëjtën kohë (fshesa robotike nuk fshin në këtë rast). Pas përfundimit, ajo kthehet në stacion.
Pastrim i personalizuar	<p>Pastrimi i personalizuar mund të përdoret në raste të caktuara. Mund të personalizoni rutinën e pastrimit të fshesës tuaj robotike sipas dëshirës. Mund të caktoni tre opsionet e mëposhtme.</p> <ul style="list-style-type: none"> - Dhomë: fshesa robotike pastron një ose disa dhoma sipas radhës që ju caktoni. - Zonë: fshesa robotike pastron një zonë në një dhomë që ju caktoni. - Vend: fshesa robotike pastron në një katror 1,5 me 1,5 metra në një vend të caktuar në shtëpinë tuaj që ju dëshironi të pastroni. <p>i Shënim: me pastrimin e kufizuar, vendoseni fshesën robotike në mes të sipërfaqes që dëshironi të fshijë fshesa robotike.</p> <p>Pasi të keni zgjedhur një nga opsionet e mësipërme, mund të zgjidhni një modalitet pastrimi dhe të sinkronizoni preferencat e pastrimit dhe cilësimet e avancuara.</p>

Vendosja e preferencave të pastrimit, cilësimeve të avancuara dhe radhës së pastrimit

Në aplikacion, ju mund të zgjidhni pesë modalitete të ndryshme pastrimi për secilën dhomë. Këto janë modalitete standarde që mund të përdoren në pjesën më të madhe të situatave. Mund të personalizoni modalitetin e pastrimit me preferenca të sinkronizuara pastrimi dhe cilësime të avancuara.

Modalitetet e pastrimit

Modaliteti	Përshkrimi
I lagësht dhe i thatë	Fshesa robotike pastron me vakuum dhe fshin dyshemenë në të njëjtën kohë. Ky modalitet është synuar për pastrim të rregullt të dyshemeve të forta.
	⚠ E RËNDËSISHME: Për pastrimin e dyshemeve të forta sensitive, si parketet, caktoni nivelin e ujit në aplikacion në nivelin më të ulët.
I thatë	Fshesa robotike vetëm pastron dyshemenë vetëm me vakuum. Ky modalitet mund të përdoret për zonat që nuk duhet të fshihen.
I qetë	Fshesa robotike pastron me zhurmë minimale. Fuqia thithëse ulet dhe zëri i sinjalizimit çaktivizohet.
Intensiv	Fshesa robotike pastron me vakuum dhe fshin dyshemenë në të njëjtën kohë dhe me fuqi të plotë. Ky modalitet është synuar për pastrim të thellë të zonave të vogla. Kini parasysh se në këtë modalitet nuk rekomandohet pastrimi i sipërfaqeve të mëdha. Fshesa robotike kalon në zonë 5 herë, kështu që koha e pastrimit dhe përdorimi i baterisë do të rritet ndjeshëm.
Individual	Për këtë modalitet ju mund t'i zgjidhni të gjitha cilësimet nga e para.

Preferencat e pastrimit

Për secilin modalitet pastrimi, mund të sinkronizoni preferencat e mëposhtme të pastrimit:

Cilësime	Përshkrimi
Fuqia thithëse 	Ndryshoni fuqinë thithëse: <ul style="list-style-type: none"> - Eko: për pastrim efikas me konsum të ulët të energjisë dhe nivel të ulët të zhurmës. - Normale: për pastrim të rregullt dhe heqje me efikasitet të pluhurit të imët në dysheme të forta me ekuilibër optimal midis fuqisë dhe efikasitetit. - I lartë: për pastrim të imëtësishëm të dyshemeve me sipërfaqe të mëdha. Mund të pastrojë më shumë me një karikim të vetëm se sa modaliteti max. - Max: ideal për heqjen e papastërtive të mëdha si thërrimet. Fuqia e fortë thithëse largon grimcat e imta të pluhurit të fshihura thellë në tapete dhe plasaritje.

Cilësime**Përshkrimi**

Lagështia e pastrimit



Përcaktoni nivelin e ujit që pompohet nga depozita elektrike e ujit në fshesë:

⚠ E RËNDËSISHME: Mos shtoni ujë të nxehtë ose detergjente pastrimi në depozitën e ujit.

- Asnjë: Çaktivizoni lagështinë e pastrimit për dyshemetë prej druri të paveshura dhe qilimat.
- I ulët: për të fshirë dysheme sensitive si për shembull parkete. Kombinimi i pastrimit me vakuum dhe fshirjes largon më shumë pluhur të imët se vetëm pastrimi me vakuum.
- Mesatare: optimale për një pastrim të rregullt të lagësht dhe të thatë. Fshesa heq papastërtitë dhe bakteret sipërfaqësore për ta mbajtur shtëpinë tuaj të desinfektuar dhe të shëndetshme.
- I lartë: për një shtëpi të pastër pa njolla. Rekomandohet që ky cilësim të kombinohet me 2 ose 5 përsëritje të rrugës së pastrimit për një pastrim intensiv.

Përsëritja e rrugës së pastrimit

Specifikoni numrin e kalimeve të pastrimit. Një kalim është i mjaftueshëm për një pastrim normal. Fshesa robotike mund të programohet për të bërë 2 ose 5 kalime për pastrim intensiv. Rekomandohet që ky opsion të zgjidhet vetëm për zona të caktuara pastrimi pasi ndikon në kohëzgjatjen e pastrimit.

Cilësimet e avancuara

Për secilin modalitet pastrimi, mund të sinkronizoni cilësimin e avancuar më poshtë:

Cilësime**Përshkrimi**

Pastrim intensiv për tapeta

Aktivizoni ose çaktivizoni cilësimin e pastrimit intensiv për tapeta. Fshesa robotike rrit automatikisht fuqinë thithëse kur kalon mbi një tapet apo qilim. Rekomandohet që ky cilësim të aktivizohet.

Përdorimi i fshesës robotike

Përgatitja për pastrim

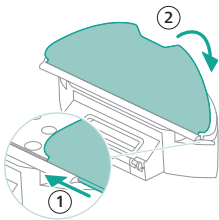

- Përpara se të filloni pastrimin me fshesën robotike:
- Vendosni sfungjerin e larjes në mbajtësin e sfungjerit të larjes.

⚠ E RËNDËSISHME: Mbajtësi i sfungjerit të larjes mund të hiqet. Por gjatë përdorimit të fshesës robotike me mbajtësin e sfungjerit të larjes, sfungjeri i larjes duhet të jetë gjithmonë i vendosur në mbajtësin e sfungjerit të larjes, edhe nëse përdorni fshesën robotike për të pastruar vetëm me vakum. Kjo bëhet për të parandaluar dëmtimin e dyshemesë dhe të mbajtësit të sfungjerit gjatë përdorimit.

- Hiqni të gjitha kabllot, telat, kordonët dhe objektet e vogla si p.sh këpucë dhe lodra nga dyshemeja për të parandaluar që fshesa robotike të ngatërrohet me to.
- Hapni të gjitha dyert e brendshme të shtëpisë.
- Lagni paraprakisht sfungjerin për rezultate optimale.

Filloni programin e parë të pastrimit me anë të aplikacionit

Fillo

- 1 Hapni aplikacionin.



- 2 Zgjidhni programin e pastrimit: Pastrim i rregullt ose pastrim i personalizuar.
- 3 Shtypni ikonën "Fillo".

i Shënim: Nëse niveli i baterisë është shumë i ulët, pastrimi nuk mund të fillojë. Prisni derisa fshesa robotike të jetë karikuar mjaftueshëm përpara se të filloni pastrimin.

Ndalo

- 1 Shtypni ikonën "Ndalo" në aplikacion. Fshesa robotike ndalon.
- 2 Shtypni ikonën "Fillo" sërish. Fshesa robotike vazhdon.
- 3 Shtypni ikonën "Kthehu në stacion për t'u karikuar". Fshesa robotike kthehet në stacion.

Përdorimi i fshesës robotike pa aplikacion

i Shënim: Për një përvijë optimale, rekomandojmë përdorimin e aplikacionit.

Pa aplikacion, mund të përdorini dy butonat e fshesës robotike për ta përdorur:

- Butoni i ndezjes/fikjes
 - Mbani shtypur gjatë (3s) për ta ndezur dhe fikur fshesën robotike.
 - Mbani shtypur shkurt për të filluar ose ndaluar pastrimin. Shtypni sërish për të vazhduar pastrimin.
- Butoni i kthimit në stacion
 - Shtypje e shkurtër (kur fshesa robotike nuk është duke pastruar): fshesa robotike do të gjejë stacionin dhe do të karikohet.
 - Shtypje e shkurtër gjatë pastrimit: fshesa robotike do të ndalojë së pastruari. Sërish shtypje e shkurtër: fshesa robotike do të kthehet në stacion për t'u karikuar.
 - Shtypje e shkurtër kur fshesa robotike është duke u kthyer në stacion: fshesa robotike do të ndalojë së kthyeri në stacion. Shtypni sërish për ta lejuar të kthehet në stacion.

Gjatë përdorimit manual të fshesës robotike, ajo do të pastrojë me vakuum dhe do të fshijë. Megjithatë, nëse depozita e ujit është bosh, ajo nuk do të fshijë.

Modeli i pastrimit të fshesës robotike

Fshesa robotike pastron shtëpinë në një mënyrë të strukturuar. Fshesa robotike pastron dhomë më dhomë dhe gjithmonë fillon duke pastruar anët e dhomës përpara se të mbulojë sipërfaqen e mbetur.

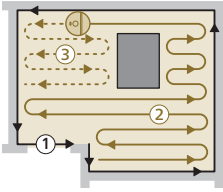

Kthimi në stacion

Pasi fshesa robotike të ketë përfunduar pastrimin, ajo do të kthehet automatikisht në stacion për t'u karikuar.

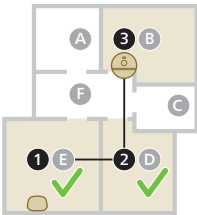

Karikimi automatik dhe rifillimi



Kur bateria është e ulët (<20%) gjatë pastrimit, fshesa robotike kthehet automatikisht në stacion për t'u karikuar. Pasi të jetë karikuar bateria, fshesa robotike vazhdon aty ku ka ndaluar.

Pastrimi dhe mirëmbajtja

Kur të kryhet mirëmbajtja

Artikulli	Pastrimi	Ndërrimi
Sfungjer për larje	Pas çdo përdorimi	3-6 muaj
Furça kryesore	Çdo muaj	6-12 muaj
Filtri	Çdo muaj	3-6 muaj
Furça anësore	Çdo muaj	6-12 muaj
Rrotullat kryesore & rrotulla universale	Çdo muaj	-

Sensori i navigimit me lazer (LiDAR) 360°	Çdo muaj	-
Sensorët: - Marrësi i sinjalit infrakuq për të gjetur stacionin - Emetuesi i sinjalit infrared për të komunikuar me stacionin - Sensori kundër rënies (3x)	Çdo muaj	-
Pikat e kontaktit të karikimit të fshesës robotike dhe stacionit	Çdo muaj	-
Sensorë për të zbuluar vendosjen e koshit të pluhurit dhe depozitën e ujit	6 muaj	-
Koshi i pluhurit	Zbrazeni koshin e pluhurit pas çdo përdorimi	

Si të pastroni sfungjerin e larjes dhe koshin e pluhurit

Pastroni sfungjerin e larjes

- 1 Tërhiqni sfungjerin e larjes nga sipërfaqja ngjitëse dhe rrëshqiteni anën e drejtë të sfungjerit të larjes nga foleja.

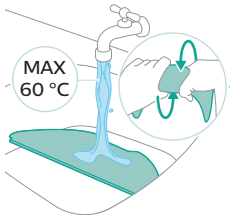
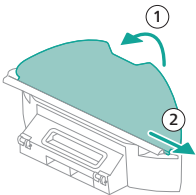

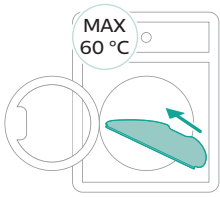

2 Shpëlajeni dhe pastrojeni sfungjerin e larjes me ujë ose lajeni në lavatriçe.

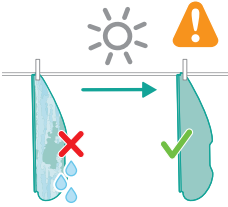

3 Thani sfungjerin e larjes në ajër.

i Shënim: Mos përdorni mënyra të tjera për të tharë sfungjerin e larjes.

Pastroni koshin e pluhurit

1 Tërhiqeni koshin e pluhurit nga depozita e ujit.

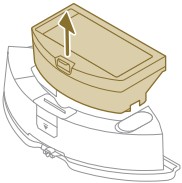

2 Hapni kapakun e koshit të pluhurit dhe zbrazeni pluhurin nga koshi i pluhurit.

i Shënim: Mos e ngatërroni kapakun e koshit të pluhurit me kapakun e filtrit.

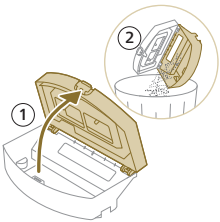

3 Hapni kapakun e filtrit dhe nxirreni filtrin jashtë.

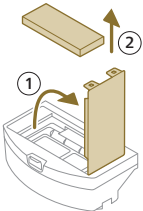

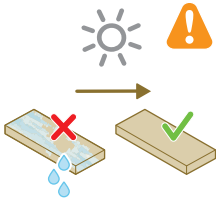

4 Shpëlani filtrin me ujë dhe lëreni filtrin të thahet në ajër.

i Shënim: Mos përdorni detergjentë pastrimi.

i Shënim: Mos përdorni mënyra të tjera për të tharë filtrin.

5 Vendoseni filtrin në siguresën e filtrit të koshit të pluhurit dhe shtyjeni brenda.

6 Shtyjeni filtrin poshtë.

7 Mbylleni kapakun e filtrit.

8 Rrëshqiteni koshin e pluhurit sërish në depozitën e ujit.

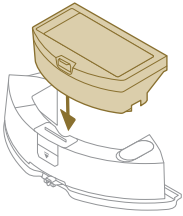

Pastrimi i depozitës së ujit

1 Shtypni butonin e lëshimit të depozitës së ujit.

2 Tërhiqeni depozitën e ujit nga fshesa robotike.

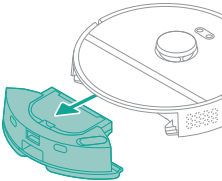

3 Hiqeni koshin e pluhurit nga depozita e ujit.

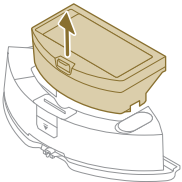

4 Shpëlani depozitën e ujit me ujë rubineti

5 Thani pjesën e jashtme të depozitës së ujit me një leckë.

i Shënim: Mos përdorni detergjentë pastrimi.

A E RËNDËSISHME: Mos e lani depozitën e ujit në enëlarëse.

6 Mbani kapakun izolues të depozitës së ujit të hapur dhe lejoni që pjesa e brendshme e depozitës së ujit të thahet në ajër.

i Shënim: Mos përdorni mënyra të tjera për të tharë depozitën e ujit.

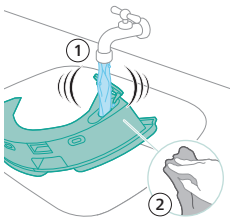

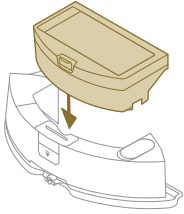

7 Vendoseni koshin e pluhurit sërish në depozitën e ujit.

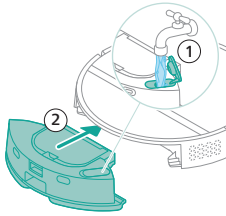

8 Mbusheni depozitën e ujit nga foleja hyrëse e ujit. Vendoseni depozitën e ujit në vendin e duhur.

i Shënim: Sigurohuni që pjesa e jashtme e depozitës së ujit të jetë e thatë.

i Shënim: Mos përdorni detergjentë pastrimi.

Pastrimi i furçës kryesore

- 1 Vendoseni fshesën robotike përmbys në një sipërfaqe të sheshtë dhe të qëndrueshme.
- 2 Shtypni butonat e lëshimit të kapakut të furçës në të njëjtën kohë.
- 3 Ngrini dhe hiqni kapakun e furçës.

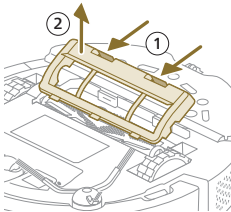

- 4 Nxirreni furçën kryesore jashtë.
- 5 Përdorni mjetin e pastrimit për të hequr qimet.

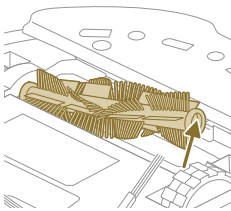

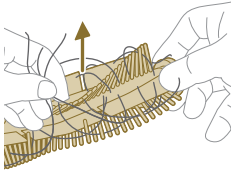

6 Hiqni qimet dhe papastërtitë nga furça kryesore.

👉 Këshillë: Përdorni pjesën e furçës të mjetit të pastrimit për të hequr papastërtitë në furçën kryesore.

7 Nëse e keni hequr kapakun në fundin e furçës kryesore, shtyjeni në vend.

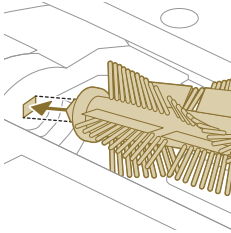

8 Vendosni furçën kryesore në vendin e duhur. Përputheni kunjin në formë katrore me vrimën në formë katrore dhe vendoseni furçën në pozicion.

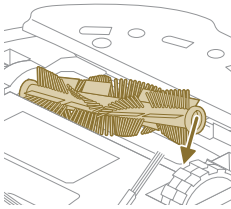

9 Vendosni buzët e kapakut të furçës në foletë e duhura.

10 Shtyjeni kapakun e furçës brenda.

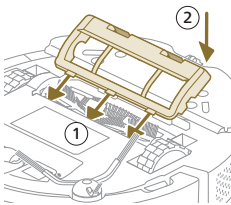

Pastrimi i furçës anësore

1 Vendoseni fshesën robotike përmbys në një sipërfaqe të sheshtë dhe të qëndrueshme.

2 Hiqni furçën anësore.

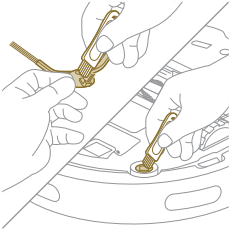

3 Përdorni një furçë me fije të buta (p.sh. një furçë dhëmbësh) për të hequr pluhurin ose pushin nga furça anësore dhe nga fshesa robotike.

👉 **Këshillë:** Mund të përdorni pjesën e furçës së mjetit të pastrimit për të hequr pluhurin ose pushin nga furça anësore dhe nga fshesa robotike.

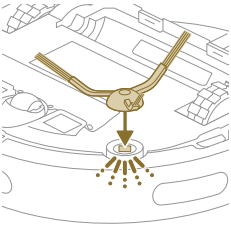

4 Vendosni furçën anësore duke e takuar me klikim në pozicionin e duhur poshtë fshesës robotike.

Pastrimi i rrotullave kryesore dhe rrotullës së përparme

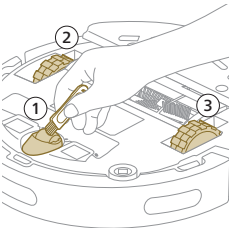

1 Vendoseni fshesën robotike përmbys në një sipërfaqe të sheshtë dhe të qëndrueshme.

2 Përdorni një furçë me fije të buta (p.sh. një furçë dhëmbësh) për të hequr pluhurin ose pushin nga rrotulla e përparme dhe rrotullat kryesore.

👉 **Mund të përdorni pjesën e furçës së mjetit të pastrimit për të hequr pluhurin ose pushin nga rrotullat.**

Pastrimi i sensorëve, pikave të kontaktit dhe dritares së sinjalit IR

Për një pastrim të vazhdueshëm efektiv, duhet të pastroni sensorin, pikat e kontaktit dhe dritaren e sinjalit IR herë pas here.

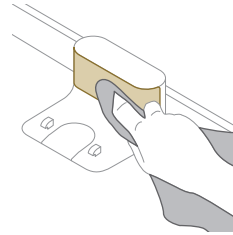
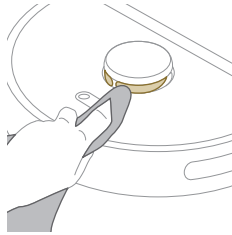
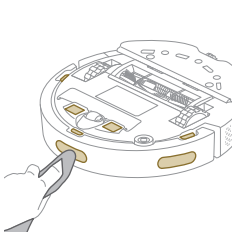

1 Hiqeni stacionin nga prizë.

- 2 Përdorni një leckë të butë dhe të thatë. Nëse është e nevojshme, lagni leckën lehtë.
- 3 Pastroni pjesët.

i Shënim: Mos përdorni detergjentë pastrimi.

- 4 Thani pjesët dhe sipërfaqet me një leckë të thatë.

i Shënim: Mos përdorni mënyra të tjera për të tharë pjesët.

Magazinimi afatgjatë

- 1 Karikoni baterinë deri sa të jetë plotësisht e karikuar.
- 2 Ruajeni fshesën robotike në një diapazon temperaturash nën +35 °C dhe mbi 8 °C.

Sinjalet e ndërfaqes së përdoruesit dhe kuptimi i tyre

5

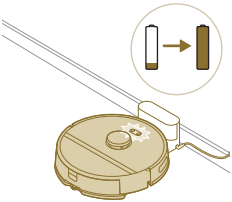
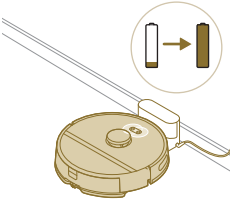
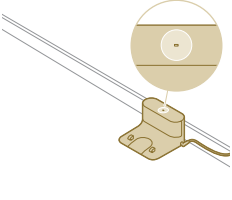
Sinjali	Përshkrimi i sinjalit	Kuptimi i sinjalit
	Dritat në dy butonat e fshesës robotike pulsojnë ngadalë.	Fshesa robotike po karikohet.
	Dritat në dy butonat e fshesës robotike qëndrojnë të ndezura.	Fshesa robotike është karikuar plotësisht.
	Llamba treguese në stacion është e ndezur vazhdimisht.	Stacioni është i vendosur në prizë, por fshesa robotike nuk është e lidhur.

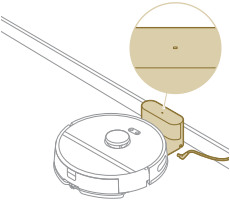
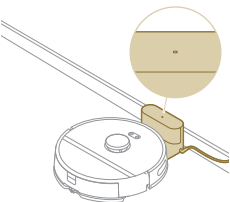
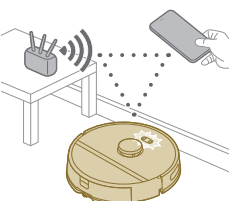
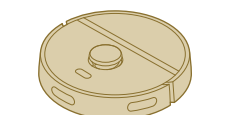
Sinjali	Përshkrimi i sinjalit	Kuptimi i sinjalit
	Llamba treguese në stacion fiket.	Stacioni është i hequr nga priza dhe fshesa robotike nuk është e lidhur.
	Llamba treguese në stacion fiket.	Stacioni është i vendosur në prizë dhe fshesa robotike është e lidhur.
	Dritat në dy butonat e fshesës robotike pulsojnë në portokalli.	Fshesa robotike është në modalitetin e konfigurimit të Wi-Fi.
	Dritat e fshesës robotike fiket.	Fshesa robotike ka kaluar në modalitetin e gjumit. Fshesa robotike do të kalojë në modalitetin e gjumit nëse nuk është kthyer në stacion. Shtypni butonin e ndezjes/fikjes për 3 sekonda ose më gjatë për të zgjuar fshesën robotike. Më pas, dërgojeni atë në stacion nëpërmjet aplikacionit ose duke shtypur butonin e kthimit në stacion.

Rivendos/rikthe fshesën robotike

Mund ta rivendosni/riktheni fshesën robotike duke shtypur dhe mbajtur shtypur butonin e kthimit në stacion dhe butonat e ndezjes/fikjes sipër fshesës robotike për 15 sekonda.

i Shënim: Pas rivendosjes/rikthimit të fshesës robotike, fshesa robotike duhet të rilidhet me aplikacionin, ndërsa cilësimet përkatëse në aplikacion hiqen.

Ndërrimi

Porositja e aksesorëve

Për të blerë aksesorë ose pjesë këmbimi, vizitoni

www.philips.com/myrobot3000 ose drejtojeni shitësit tuaj të "Philips".

Gjithashtu, mund të kontaktoni qendrën e kujdesit ndaj klientit të "Philips" në shtetin tuaj (shikoni fletëpalosjen e garancisë ndërkombëtare për detajet e kontaktit).

Pjesët e ndërrimit:

XV1430

Sfungjerët zëvendësues



XV1433

Seti i mirëmbajtjes me 2 filtra, 1 furçë kryesore dhe 1 furçë anësore.

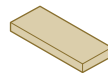

Heqja e baterisë së rikarikueshme

Ndiqni udhëzimet e mëposhtme për të hequr baterinë e rikarikueshme. Ju gjithashtu mund ta dërgoni fshesën robotike në një qendër shërbimi të Philips

për të hequr një bateri të rikarikueshme. Kontaktoni qendrën e kujdesit ndaj klientit të Philips në shtetin tuaj për adresën e një qendre shërbimi pranë jush.

Merrni masat e nevojshme paraprake të sigurisë kur përdorni mjetet për të hapur produktin dhe kur hidhni baterinë e rikarikueshme.

Paralajmërim: Përpara se të hiqni baterinë, sigurohuni që produkti të jetë hequr nga stacioni dhe që bateria të jetë plotësisht e shkarkuar.

- 1 Nisni fshesën robotike nga një vend në dhomë dhe jo nga stacioni.
- 2 Përdoreni fshesën robotike deri sa bateria e rikarikueshme të shkarkohet për t'u siguruar që bateria e rikarikueshme është plotësisht e shkarkuar përpara se ta hiqni dhe ta hidhni.
- 3 Zbërtheni vidhat e kapakut të folesë së baterisë dhe hiqni kapakun.

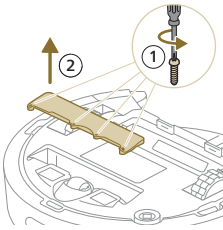

- 4 Ngrini baterinë e rikarikueshme dhe hiqni duke shtypur kapësen e vogël në bashkuesin e baterisë për të hequr bashkuesin e baterisë.
- 5 Dërgojeni fshesën robotike dhe baterinë e rikarikueshme në një pikë grumbullimi për mbeturinat elektrike dhe elektronike.

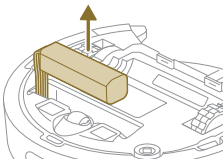

Garancia dhe mbështetja

Nëse ju nevojitet informacion ose mbështetje, ju lutemi vizitoni www.philips.com/support ose lexoni fletëpalosjen e garancisë ndërkombëtare.

Fshesa robotike me vakuum është projektuar dhe zhvilluar me kujdesin më të lartë të mundshëm. Në rastin e rrallë kur fshesa juaj robotike ka nevojë për riparim, qendra e kujdesit ndaj klientit në vendin tuaj do t'ju ndihmojë duke bërë çdo riparim të nevojshëm brenda kohës më të shkurtër të mundshme dhe pa shkaktuar shqetësime. Nëse në vendin tuaj nuk ka qendër të kujdesit ndaj klientit, shkoni te shitësi juaj lokal i Philips.

Hedhja dhe riciklimi

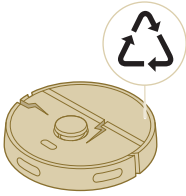

Mos e hidhni fshesën robotike në mbeturina të zakonshme. Sigurohuni ta dërgoni në vendet e riciklimit për pajisjet elektrike.

Zgjidhja e problemeve

Ky kapitull përmbledh problemet më të shpeshta që mund të hasni me pajisjen. Nëse nuk mund ta zgjidhni problemin me informacionin e mëposhtëm, shkoni te aplikacioni i fshesës robotike Philips HomeRun ose vizitoni www.philips.com/myrobot3000, ku mund të gjeni edhe video mbështetëse dhe pyetjet më të shpeshta. Mund të kontaktoni edhe qendrën e kujdesit ndaj klientit në shtetin tuaj.

Problemi	Shkaku i mundshëm	Zgjidhja
Fshesa robotike nuk ndizet.	Bateria ka rënë.	Karikoni fshesën robotike në stacion përpara përdorimit.
	Temperatura e ambientit është shumë e ulët ose shumë e lartë.	Përdoreni fshesën robotike në temperaturë nga 8 °C dhe 35 °C.
Fshesa robotike nuk mund të lidhet me aplikacionin.	Fshesa robotike nuk është në modalitetin e çiftimit.	Ktheni fshesën robotike në modalitetin e çiftimit duke mbajtur shtypur butonin e kthimit në stacionin dhe butonin e ndezjes/fikjes në të njëjtën kohë (dritat do të pulsojnë në portokalli).
	Lidhja (sinjali) i Wi-Fi nuk është e mirë.	Vendoseni fshesën robotike në një vend me sinjal të mirë Wi-Fi.
	Është zgjedhur një rrjet i gabuar Wi-Fi.	Sigurohuni që të zgjidhni rrjetin e saktë të Wi-Fi.
	Është përdorur një fjalëkalim i gabuar.	Sigurohuni që të përdorni fjalëkalimin e saktë të Wi-Fi.
	Është zgjedhur një model i gabuar i fshesës robotike në aplikacion.	Sigurohuni që të zgjidhni modelin e saktë të fshesës robotike.
	Është shkarkuar një aplikacion i gabuar	Gjithmonë përdorni aplikacionin që keni shkarkuar me anë të kodit QR nga udhëzimi i shpejtë.
Aplikacioni dhe fshesa robotike humbin lidhjen.	Fshesa robotike është larg sinjalit të Wi-Fi.	Prisni që fshesa robotike të kthehet në një zonë me sinjal të mirë Wi-Fi.

Problemi	Shkaku i mundshëm	Zgjidhja
	Fshesa robotike ka kaluar në modalitetin e gjumit.	Fshesa robotike do të kalojë në modalitetin e gjumit nëse nuk është kthyer në stacion. Shtypni butonin e ndezjes/fikjes për 3 sekonda ose më gjatë për të zgjuar fshesën robotike. Më pas, dërgojeni atë në stacion nëpërmjet aplikacionit ose duke shtypur butonin e kthimit në stacion.
	Fjalëkalimi i Wi-Fi është ndryshuar.	Kur detajet e Wi-Fi kanë ndryshuar: shtojeni fshesën robotike sërish në aplikacion.
	Emri i rrjetit të Wi-Fi është ndryshuar.	Kur detajet e Wi-Fi kanë ndryshuar: shtojeni fshesën robotike sërish në aplikacion.
	Është ndryshuar llogaria e aplikacionit.	Kur kanë ndryshuar detajet e llogarisë, shtoni fshesën robotike sërish në aplikacion.
Emaili me kodin e verifikimit nuk është marrë.	Emaili me kodin e verifikimit mund të marrë deri në një minutë për të mbërritur.	Prisni më shumë se një minutë për emailin.
	Emaili nuk është dërguar.	Klikoni butonin "ridërgo".
	Emaili mund të ketë mbërritur në dosjen "spam" ose "junk".	Kontrolloni dosjet "spam" ose "junk". (Adresa e emailit të dërguesit fillon me: HomeRun_noreply@).
	Është përdorur një adresë e gabuar emaili.	Kontrolloni nëse keni përdorur adresën e saktë të emailit.
	Telefoni ose kompjuteri nuk kanë lidhje të mirë interneti për të marrë emailin.	Telefoni ose kompjuteri nuk kanë lidhje të mirë interneti për të marrë emailin.
Fshesa robotike nuk mund të gjejë stacionin.	Stacioni është lëvizur gjatë një pastrimi.	Vendoseni stacionin në të njëjtin vend që ishte përpara se të fillonte pastrimi.
	Stacioni nuk është vendosur në prizë.	Fusni stacionin në prizë.
	Sensorët në fshesën robotike dhe/ose stacion janë pis.	Pastroni të gjithë sensorët e fshesës robotike dhe të stacionit.
	Një zonë e ndaluar është caktuar shumë pranë stacionit	Mos ruani zonat e ndaluara shumë pranë stacionit.
	Stacioni është vendosur në një vend me shumë dritë.	Mos e vendosni stacionin në një vend me shumë dritë (si në dritën e drejtpërdrejtë të diellit) pasi kjo mund të ndërhyjë me sinjalin infrared.
Fshesa robotike shtyn stacionin.	Stacioni nuk është vendosur pranë një muri.	Vendoseni stacionin të mbështetur në mur.

Problemi	Shkaku i mundshëm	Zgjidhja
	Sensorët në fshesën robotike dhe/ose stacion janë pis.	Pastroni të gjithë sensorët e fshesës robotike dhe të stacionit.
	Stacioni nuk ka mjaftueshëm hapësirë rreth tij (0,5 metra në secilën anë dhe 1,5 m në pjesën e përparme).	Sigurohuni që stacioni të ketë mjaftueshëm hapësirë rreth tij.
Fshesa robotike nuk pastron siç duhet.	Koshi i pluhurit të fshesës robotike është plot.	Zbrazeni koshin e pluhurit të fshesës robotike.
	Depozita e ujit është bosh.	Mbushni depozitën e ujit në kohë.
	Në furçë kanë ngecur papastërti.	Hiqni të gjitha papastërtitë nga furçat.
	Filtri nuk është pastruar.	Pastroni filtrin rregullisht.
	Filtri nuk është vendosur ose nuk është vendosur saktë.	Vendoseni filtrin siç duhet.
	Sfungjeri i larjes duhet të zëvendësohet.	Zëvendësoni sfungjerin e larjes XV1430. Blini një sfungjer të ri XV1430 nëpërmjet aplikacionit ose në www.philips.com/myrobot3000
Fshesa robotike përdor pak ose aspak ujë gjatë pastrimit.	Niveli i caktuar i ujit është shumë i ulët.	Caktoni nivelin e ujit më lart në aplikacion.
Sfungjeri lëshon shumë ujë / fshesa robotike e lë dyshemenë shumë të lagur.	Niveli i caktuar i ujit është shumë i lartë.	Caktoni nivelin e ujit më poshtë në aplikacion. ⚠ E RËNDËSISHME: Për pastrimin e dyshemeve të forta sensitive, si parketet, caktoni nivelin e ujit në aplikacion në nivelin më të ulët.
Fshesa robotike nuk pastron të gjitha zonat/ fshesa robotike nuk pastron të gjithë zonën/ fshesa robotike ka filluar mos t'i pastrojë të gjitha vendet	Sensorët e fshesës robotike nuk janë më të pastra.	Pastrojini sensorët e fshesës robotike me një leckë të thatë.
	Fshesa robotike po punon në dysheme të lëmuara dhe të rrëshqitshme.	Sigurohuni që dyshemeja të jetë e thatë përpara se fshesa robotike të fillojë të pastrojë.
	Fshesa robotike nuk mund të arrijë zona të caktuara të bllokuara nga mobilie ose pengesa të tjera.	Sistemoni zonën që do të pastrohet duke vendosur mobiliet dhe sendet e vogla në vendin e tyre.

Problemi	Shkaku i mundshëm	Zgjidhja
	Zona e pastrimit nuk është e sistemuar.	Hiqni objektet e vogla nga dyshemeja dhe sistemoni zonën e pastrimit përpara se fshesa robotike të fillojë të pastrojë.
	Fshesa robotike mban një marzh sigurie në afërsi të zonave të ndaluara, dhe kjo mund të shkaktojë moskalimin e fshesës robotike në zona të caktuara.	Zvogëloni zonat e ndaluara në aplikacion.
Fshesa robotike është bllokuar pasi ka thithur një kablo.	Ka kablo në dysheme të cilat fshesa robotike nuk mund të zbulojë.	Ndaloni fshesën robotike dhe hiqni kapakun e furçës. Hiqni furçën kryesore dhe kontrolloni nëse ka ngecur diçka në furçën anësore: hiqni furçën anësore, hiqni kabllon, rivendosni furçën anësore. Hiqni të gjitha kabllot nga dyshemeja përpara se të filloni pastrimin.
Fshesa robotike bie nga shkallët.	Sensorët kundër rënies poshtë fshesës robotike janë pis.	Pastroni sensorët kundër rënies poshtë fshesës robotike.
	Në krye të shkallëve janë vendosur objekte të zbulueshme nga fshesa robotike dhe që e bëjnë atë të mendojë se është zonë e sigurt për të kaluar.	Hiqni çdo objekt të vendosur në krye të shkallëve.
Fshesa robotike nuk karikohet ose shkarkohet shumë shpejt.	Fshesa robotike është magazinuar në një vend shumë të nxehtë ose shumë të ftohtë.	Karikojeni dhe ruajeni fshesën robotike në temperaturë nga 8 °C deri në 35 °C.
Në depozitën e ujit është grumbulluar shpumë dhe fshesa robotike lëviz në mënyrë të çrregullt.	Në depozitën e ujit është shtuar detergjent, duke shkaktuar që fshesa robotike të jetë e rrëshqitshme.	Mos shtoni kurrë detergjent në depozitën e ujit. Pastroni fshesën robotike dhe rrotullat e saj, duke përfshirë një shpëlarje të hollësishme të depozitës së ujit.
Fshesa robotike po bën zhurmë anormale.	Filtri nuk është vendosur ose nuk është vendosur saktë.	Kontrolloni nëse filtri është vendosur siç duhet.
Furçat nuk po kthehen më.	Në furçën kryesore kanë ngecur qime.	Hiqni qimet me mjetin për pastrimin e furçës të siguruar me fshesën robotike.
	Në furça kanë ngecur pengesa të tjera.	Hiqni pengesat e tjera nga furçat.
	Furça kryesore nuk është vendosur siç duhet.	Hiqeni furçën kryesore dhe rivendoseni atë.
		Kur furça kryesore nuk është vendosur siç duhet: rimontoni siç duhet dorezën katrore në vrimën katrore.
Furça anësore deformohet.	Diçka mund të ketë ngecur në furçën anësore.	Futeni furçën në ujë të nxehtë për një kohë dhe lëreni të thahet.

Problemi	Shkaku i mundshëm	Zgjidhja
		Blini një furçë të re anësore nëpërmjet aplikacionit ose në www.philips.com/myrobot3000
Fshesa robotike nuk kalon në një dysHEME të errët.	Fshesa robotike mendon se një dysHEME e errët është një rrezik për rënie - aktivizohet zbulimi i lartësive të mëdha.	Sigurohuni që dritat të jenë të ndezura në dhomën me dysHEME të errët.
		Pastroni sensorin kundër rënies poshtë fshesës robotike.
Është përcaktuar një plan, por fshesa robotike nuk fillon të pastrojë sipas planit.	Mund të jetë aktivizuar funksioni "Mos shqetëso".	Kontrolloni në aplikacion nëse funksioni "Mos shqetëso" është i aktivizuar në të njëjtën kohë me planin.
	Fshesa robotike është në modalitetin e gjumit.	Sigurohuni që fshesa robotike të jetë duke u karikuar në stacion. Fshesa robotike do të kalojë në modalitetin e gjumit nëse nuk është kthyer në stacion. Shtypni butonin e ndezjes/fikjes për 3 sekonda ose më gjatë për të zgjuar fshesën robotike. Më pas, dërgojeni atë në stacion nëpërmjet aplikacionit ose duke shtypur butonin e kthimit në stacion.
	Në aplikacion është zgjedhur zona e gabuar kohore.	Mund ta ndryshoni zonën kohore në aplikacion te "Llogaria ime" nën "Profili".
	Fshesa robotike ka humbur lidhjen në rrjetin Wi-Fi.	Sigurohuni që rrjeti Wi-Fi funksionon.
	Bateria e fshesës robotike është bosh.	Sigurohuni që stacioni të jetë në prizë.
Identifikimi në llogarinë e aplikacionit të fshesës robotike nuk është i mundur.	Adresa e emailit është ndryshuar.	Krijoni një llogari të re aplikacioni në rast se është ndryshuar adresa e emailit.
	Fjalëkalimi nuk është i saktë.	Vendosni fjalëkalimin e saktë.
		Në rast se keni harruar fjalëkalimin, klikoni "kam harruar fjalëkalimin" dhe ndiqni hapat.
	Është zgjedhur rajoni ose shteti i gabuar.	Zgjidhni shtetin ose rajonin e saktë në aplikacion.
Vazhdoni të merrni mesazhe kërcyese në lidhje me përditësimet e aplikacionit ose firmuerit.	Përditësimet e aplikacionit ose përditësimet e firmuerit nuk janë të instaluar.	Për përmirësime të mëtejshme të fshesës robotike, rekomandojmë instalimin e të gjitha përditësimëve.

Problemi	Shkaku i mundshëm	Zgjidhja
Aplikacioni Philips HomeRun i fshesës robotike nuk është i disponueshëm në shtetin tim.	VPN mund të bllokojë qasjen në informacionin për shtetin e duhur.	Çaktivizojeni çdo shërbim VPN që po përdorni.
	Llogaria e Google ose Apple mund të jetë caktuar në një shtet tjetër.	Ndryshojeni informacionin e llogarisë Google ose Apple që të përputhet me shtetin ku e bletë fshesën robotike.
Përditësimi i firmuerit dështon.	Niveli i baterisë është shumë i ulët	Niveli i baterisë së fshesës robotike duhet të jetë më i lartë se 20% në mënyrë që të instalohet një përditësim.
	Fshesa robotike nuk është në stacion.	Sigurohuni që fshesa robotike të jetë duke u karikuar në stacion kur ta instaloni përditësimin.
	Sinjali i Wi-Fi nuk është i mirë sa duhet.	Sigurohuni që fshesa robotike është në një vend me sinjal Wi-Fi të fortë
Fshesa robotike e përfundoi hartëzimin, por nuk shoh hartë në aplikacion.	Fshesa robotike nuk u nis dhe arriti në stacion.	Për të krijuar një hartë, sigurohuni që fshesa robotike të niset dhe të arrijë në stacion. Pasi harta të jetë ruajtur në aplikacion, mund ta përdorni fshesën robotike pa stacionin.
Harta ime ka humbur nga aplikacioni.	U arrit numri maksimal i hartave.	Fshesa robotike do të krijojë një hartë të re kur të dallojë një mjedis të ri. Nëse keni tashmë 5 harta, fshesa robotike do të zëvendësojë një hartë të vjetër. Nëse doni të siguroheni që fshesa robotike nuk e zëvendëson një hartë, kyçeni atë në aplikacion. Mund të kyçni 3 harta në të njëjtën kohë.

Kazalo

Uvod _____	529
Pregled izdelka _____	530
Pred prvo uporabo _____	531
Priprava pred uporabo _____	531
Zvočni signali _____	535
Kako deluje robotski sesalnik _____	535
Uporaba sesalnika _____	539
Čiščenje in vzdrževanje _____	541
Signali uporabniškega vmesnika in njihov pomen _____	548
Ponastavitev/obnovitev nastavitvev robota _____	549
Zamenjava _____	549
Jamstvo in podpora _____	551
Odstranjevanje med odpadke in recikliranje _____	551
Odpravljanje težav _____	551

Uvod

Čestitamo za nakup robota za mokro in suho sesanje Philips HomeRun 3000 Series Aqua. Če želite čim boljše izkoristiti robota in dostopati do vseh naprednih funkcij, lahko prenesete in namestite Philipsovo aplikacijo za robota HomeRun. V aplikaciji boste našli videoposnetke s pomočjo in pogosta vprašanja, lahko pa tudi obiščete **www.philips.com/myrobot3000**.

Pred prvo uporabo robota natančno preberite ločeno knjižico z varnostnimi informacijami in jo shranite za poznejšo uporabo.

Pregled izdelka

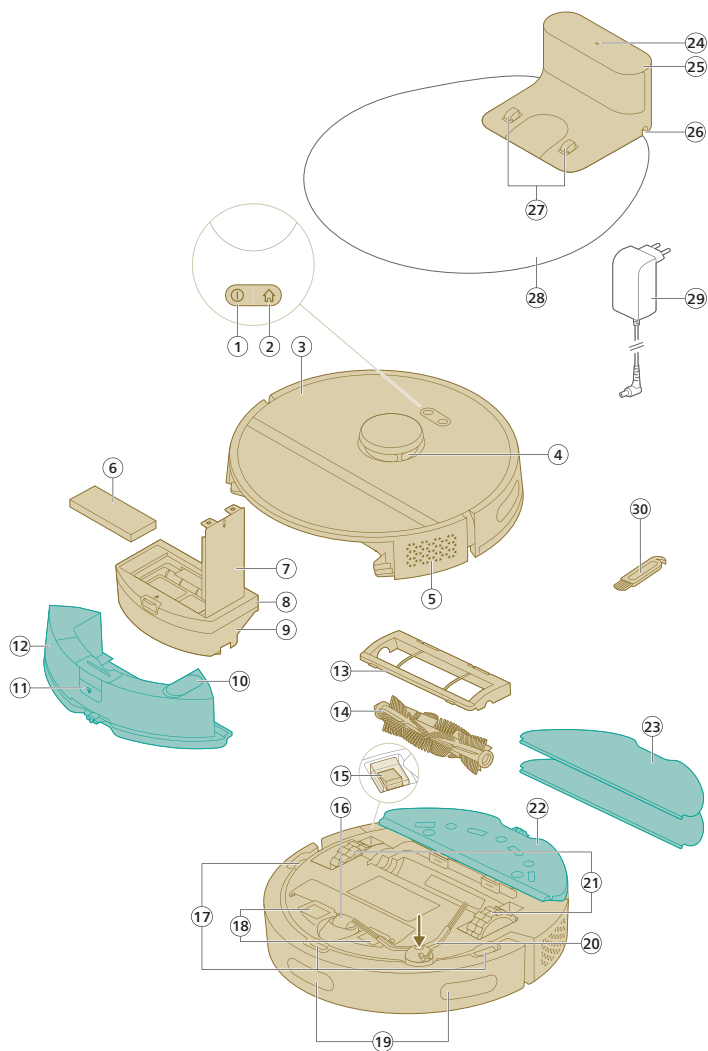

- 1 Gumb za vklop/izklop
- 2 Gumb za vrnitev na postajo
- 3 Zgornji pokrov
- 4 360° laserska navigacija (LiDAR)
- 5 Odvod zraka
- 6 Pralni filter
- 7 Pokrov pralnega filtra
- 8 Pokrov prazne posode za prah
- 9 Posoda za prah
- 10 Dovod za vodo

- 11 Gumb za sprostitvev posode za vodo
- 12 Posoda za vodo
- 13 Pokrov ščetke
- 14 Glavna ščetka
- 15 Stikalo za vklop/izklop
- 16 Sprednje kolesce
- 17 Senzor za preprečevanje padcev (3x)
- 18 Kontakti za polnjenje (robot)
- 19 Senzor, ki vodi robota nazaj na postajo (3x)
- 20 Stranska ščetka
- 21 Glavni kolesci
- 22 Držalo krpe za brisanje
- 23 Pralna krpa za mokro brisanje (2x)
- 24 Indikator
- 25 (Polnilna) postaja
- 26 Vtičnica za napajalni kabel
- 27 Kontakti za polnjenje (postaja)
- 28 Podloga
- 29 Napajalnik
- 30 Pripomoček za čiščenje ščetke

Pred prvo uporabo

- 1 Aparat vzemite iz škatle in odstranite vso embalažo.
- 2 Odstranite zaščitne prevleke.
- 3 Če vidite kakršno koli poškodbo, obiščite www.philips.com/support ali se obrnite na službo za pomoč uporabnikom v svoji državi.

Priprava pred uporabo

Nasveti za izbiro najboljšega mesta za namestitev postaje:

- Postaje ne postavite na zelo osončeno mesto ali pod pohištvo. S tem bi zablokirali IR-signal, ki pomaga robotu najti pot nazaj do postaje.
- Postajo postavite na ravno površino ob steno.
- Postajo namestite na trda tla.
- Postaje ne nameščajte v bližino stopnic ali vira toplote (radiatorja).
- Namestite jo na mesto z dobro pokritostjo signala Wi-Fi.

Namestitev postaje

- 1 Postajo namestite znotraj pravih dimenzij za postavitev.

i Opomba: Na straneh postaje naj ostane 0,5 metra prostora in pred postajo 1,5 metra.

- 2 Postajo priključite na napajanje.
- 3 Poskrbite, da bo preostali del napajalnega kabla dobro zakrit za postajo, da ga robot ne bo mogel povoziti.

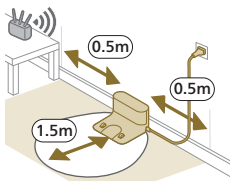

Namestitev držala krpe za brisanje in pralne krpe za mokro brisanje

- 1 Držalo krpe za brisanje pritrdite na spodnji del posode za vodo na robotu.

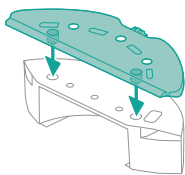

- 2 Ravno stran pralne krpe za mokro brisanje potisnite v pravo režo na držalu krpe za brisanje in pritrdite pralno krpo za mokro brisanje na ježka držala krpe za brisanje.

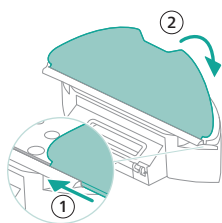

Polnjenje robota

- 1 Pritisnite stikalo za vklop/izklop na spodnji strani robota, da ga vklopite.
- 2 Robota obrnite v pravo smer in ga položite na tla pred postajo.
- 3 Prepričajte se, da je postaja priključena v omrežno vtičnico.

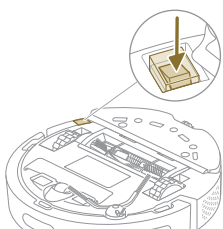

- 4 Pritisnite gumb za vrnitev na postajo. Robot se zapelje na pravi položaj na postaji.
- 5 Počakajte, da se robot povsem napolni.

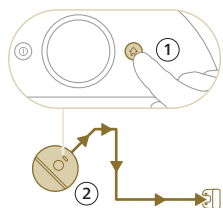

Če je baterija prazna, se robot ne bo zapeljal na pravi položaj. V tem primeru upoštevajte naslednje korake:

- 1 Robota obrnite v pravo smer in ga položite na tla pred postajo. Posoda za vodo mora biti obrnjena stran od postaje.
- 2 Kontakta za polnjenje na sprednji spodnji strani robota poravnajte s kontaktoma za polnjenje na postaji.

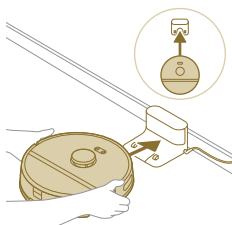

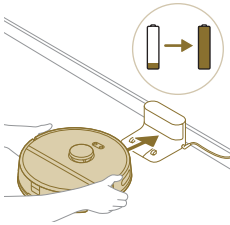

- 3 Robota potisnite na postajo, da se kontakta za polnjenje na robotu dotakneta kontaktov za polnjenje na postaji.

i Opomba: Poskrbite, da bo robot v pravilnem položaju in se bo začel polniti. Lučki na obeh gumbih na vrhu robota počasi utripata. Če je baterija prazna, bo mogoče nekaj časa trajalo, preden bo robot pokazal, da se polni.

- 4 Počakajte, da se robot povsem napolni.

i Opomba: Pred prvo uporabo robota zagotovite, da je povsem napolnjen.

Prenesite aplikacijo, se registrirajte in povežite z Wi-Fi-jem

Vsebina aplikacije

Robota lahko upravljate z aplikacijo za robota Philips HomeRun. Aplikacija omogoča, da upravljate robota, ter ponuja pomoč in podporo:

- 1 Videoposnetki o uporabi.
- 2 Popolni uporabniški priročnik.
- 3 Pogosta vprašanja.
- 4 Stik s službo za pomoč uporabnikom.
- 5 Ustvarjanje zemljevida vašega doma.
- 6 Izbira prostorov za čiščenje.
- 7 Izbira med različnimi načini čiščenja in nastavitvami za posamezne prostore.
- 8 Sproten ogled stanja posameznega čiščenja in prikaz ravni baterije.
- 9 Prejemanje obvestil in opozoril.
- 10 Načrtovanje čiščenja.
- 11 Ogled stanja vzdrževanja in iskanje nadomestnih delov.

Prenos aplikacije

- 1 Optično preberite kodo QR na platnici uporabniškega priročnika ali na embalaži robota.

Ali:

V trgovini z aplikacijami App Store ali v kateri od Androidovih trgovin z aplikacijami poiščite aplikacijo za robota »Philips HomeRun«.

- 2 Prenesite in namestite aplikacijo.
- 3 Sledite navodilom v aplikaciji.



Registracija osebnega računa

Registrirate lahko osebni račun in izkoristite naslednje prednosti:

- Robota upravljajte iz več kot ene naprave, na primer mobilnega telefona in tablice, ali dodajte več uporabnikov v gospodinjstvo.
- Shranite pomembne podatke, kot so načrti čiščenja po meri za vaš dom.

i Opomba: Če zamenjate telefon in nimate več računa, boste izgubili vse načrte čiščenja po meri.

i Pomembno: Philips ceni in spoštuje vašo zasebnost. Povezavo do našega obvestila o zasebnosti boste našli v aplikaciji, preden se registrirate.



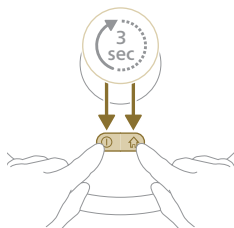
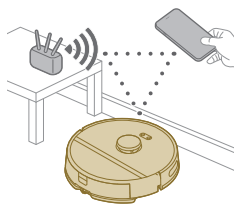

Nastavitev povezave Wi-Fi

i Preden začnete: poskrbite, da bosta imela robot in vaša mobilna naprava dobro pokritost s signalom Wi-Fi.

- 1 V aplikaciji pritisnite »Dodaj robota« in upoštevajte navodila.
- 2 Robota seznanite z omrežjem Wi-Fi v aplikaciji.

- 3 Pritisnite in za tri sekunde hkrati držite gumb za vklop/izklop in gumb za vrnitev na postajo. Lučki na gumbih bosta zasvetili oranžno in s tem označili, da je robot v načinu nastavitve omrežja Wi-Fi.
- 4 Kliknite gumb za pridružitve, če je viden v aplikaciji, da se povežete z omrežjem »**Philips robot**«.

i Opomba: Če gumb za pridružitve ni viden v aplikaciji, zapustite aplikacijo in pojdite v nastavitve omrežja Wi-Fi, ki jih najdete v nastavitvah mobilne naprave. Tam lahko izberete omrežje »**Philips robot**« in se povežete z njim).



Če seznanitev z omrežjem Wi-Fi ni uspešna:

- Preverite povezavo Wi-Fi.
- Preverite, ali ste izbrali pravi model.
- Preverite, ali ste vnesli pravilno geslo za Wi-Fi.
- Preverite, ali je robot še v načinu nastavitve omrežja Wi-Fi.

i Opomba: To prepoznate, če lučki na obeh gumbih na robotu še vedno utripata oranžno.

i Opomba: Če težave ne morete odpraviti, na strani www.philips.com/myrobot3000 poiščite informacije za podporo in podatke za stik s centrom za pomoč uporabnikom.

Zvočni signali



- Jezik glasovnih opozoril robota lahko spremenite iz angleščine v svoj jezik. Če želite spremeniti jezik, prenesite aplikacijo in povežite robota z omrežjem Wi-Fi, da bo lahko prenesel novi jezik.
- Aplikacija bo dala opozorila in opomnike, če bo robot potreboval vašo pozornost. Tako boste popolnoma obveščeni o sprotnem stanju, tudi če bo robot čistil, medtem ko vas ne bo doma.

Nastavitev jezika za glasovna opozorila

i Jezik za glasovna opozorila lahko nastavite takoj, ko robota povežete z omrežjem Wi-Fi.

- 1 Prepričajte se, da je robot povezan z aplikacijo.
- 2 Možnost za spremembo jezika za glasovna opozorila najdete na dveh mestih v aplikaciji.
 - Na istem zaslonu aplikacije, kjer morate navesti ime robota
 - ali tako, da pritisnete tri črtice zgoraj levo in potem izberete zavihek z nastavitvami robota.
- 3 Potem lahko tam izberete jezik za glasovna opozorila.



Kako deluje robotski sesalnik

Ustvarjanje zemljevida

Kako deluje ustvarjanje zemljevida

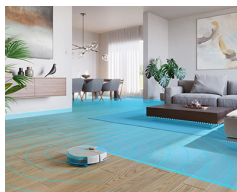

Robot se pomika skozi prostore in laserska navigacija na hitro preleti prostore, da si sestavi zemljevid  tal.

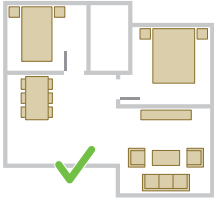

Urejanje zemljevida

V aplikaciji lahko uporabljate urejanje zemljevida za naslednje primere:

- Urejanje prostorov (združevanje/razdeljevanje prostorov, poimenovanje prostorov), da lahko prilagodite robotove rutine čiščenja po prostorih.
- Nastavite omejena območja, da določite, kje robot lahko čisti in kje ne.
- Ustvarite zemljevid za vsako nadstropje svojega doma in shranite do 5 zemljevidov. Kadar uporabljate aparat, ta ustvari nov zemljevid v novem okolju. Če imate zemljevide, ki jih pogosto uporabljate in jih ne želite po pomoti prepisati, lahko do tri zemljevide zaklenete.

Priprava prostora za ustvarjanje zemljevida

Preden začnete ustvarjati zemljevid, zagotovite naslednje:

- Pospravite območje.
- Pohištvo postavite na svoje mesto.
- Pospravite vse raztresene in majhne ovire.

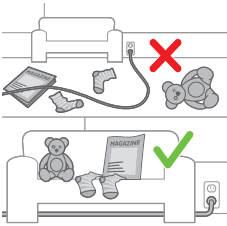

i Opomba: To je pomembno, da se ovire ne bi za stalno shranile na zemljevid.

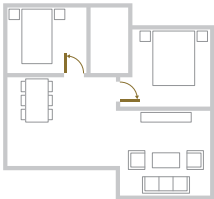

- Odprite vsa notranja vrata in zaprite zunanja vrata.

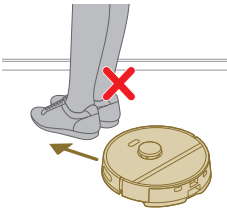

i Pomembno: Zagotovite, da pot robota med uporabo ne bo blokirana.

Ustvarjanje zemljevida

i Pomembno: Med ustvarjanjem zemljevida robot ne bo čistil.

i Pomembno: Za ustvarjanje zemljevida tal je zelo pomembno, da postajo postavite na tla, za katera želite ustvariti zemljevid, ker mora biti robot na postaji, ko začne in konča ustvarjanje zemljevida. Če želite ustvariti zemljevid drugega nadstropja, je treba postajo med postopkom ustvarjanja zemljevida postaviti tja. Zatem bo zemljevid tega nadstropja mogoče uporabiti, tudi če bo postaja v nekem drugem nadstropju.

Omejena območja čiščenja določajo, kje naj robot ne čisti

V aplikaciji lahko nastavite omejena območja, da določite, kje robot lahko čisti in kje ne.



Navidezna stena in prepovedano območje

Ustvarite navidezne stene ☒ in prepovedana območja ☒ za predele, ki se jim naj robot izogne. Ustvarite lahko na primer navidezne stene ali prepovedana območja za naslednje namene:

- Zaščitite lomljive predmete. Robot ne more zaznati majhnih ovir, kot so čevlji, igrače ali kabli, kot tudi ne svetlečih, prozornih (na primer steklenih) ali temnih ovir ali površin.
- Preprečite, da bi se robot med čiščenjem zataknil.



i Opomba: Robot se lahko zatakne na višjih preprogah, preprogah z resicami ali zelo svetlih preprogah, na primer v kopalnici. Robot tudi ne more zaznati kablov na tleh.

- Zaščitite robota.

i Opomba: Robota ne približujte tekočinam in mokrim območjem, kot so pasje ali mačje skleda in pladnji za rože.

i Pomembno: navidezni sten ali prepovedanih območij ne uporabljajte za zaščito pred nevarnostjo.

i Pomembno: navidezne stene in prepovedana območja ne smejo preprečevati robotu, da bi se vrnil na postajo.

Območje brez mokrega brisanja

Ustvarite območja brez mokrega brisanja ☒, da preprečite robotu, da bi mokro brisal talne obloge ali preproge.

i Opomba: Robot se bo izognil območjem brez mokrega brisanja, kadar je držalo krpe za brisanje nameščeno. Kadar držalo krpe za brisanje ni nameščeno na robota, bo robot območje brez mokrega brisanja posesal.



Kako robot čisti

V aplikaciji lahko izberete naslednje rutine čiščenja:

Rutina	Opis
Redno čiščenje	Redno čiščenje je namenjeno za običajne dnevne rutine čiščenja. Robot očisti vsak prostor skladno z nastavitvami, ki ste jih določili in shranili v načrt čiščenja. Če robot ne prepozna okolja, ustvari zemljevid okolja in ga istočasno posesa (v tem primeru robot ne izvaja mokrega brisanja). Ko konča, se vrne na postajo.

Rutina	Opis
Čiščenje po meri	<p>Čiščenje po meri se lahko uporablja, da robot čisti ob posebnih priložnostih. Rutino čiščenja robota lahko prilagodite po svojih željah. Nastavite lahko naslednje tri možnosti:</p> <ul style="list-style-type: none"> - Prostor: robot očisti enega ali več prostorov po vrstnem redu, ki ga določite. - Območje: robot očisti območje v prostoru, ki ga določite. - Mesto: robot čisti v kvadratu velikosti 1,5 krat 1,5 metra na določenem mestu v hiši, ki ga želite očistiti. <p>i Opomba: pri čiščenju mesta postavite robota na sredo kvadrata, ki naj ga očisti.</p> <p>Ko izberete eno od zgornjih možnosti, lahko izberete način čiščenja in podrobno nastavite lastne nastavitve čiščenja in napredne nastavitve.</p>

Nastavitev lastnih nastavitvev čiščenja, naprednih nastavitvev in vrstnega reda čiščenja



V aplikaciji lahko izberete pet različnih načinov čiščenja za vsak prostor. To so standardni načini, ki jih lahko uporabite v večini primerov. Način čiščenja lahko prilagodite tako, da podrobno nastavite lastne nastavitve čiščenja in napredne nastavitve.

Načini čiščenja

Način	Opis
Mokro in suho	<p>Robot hkrati sesa in izvaja mokro brisanje. Ta način je namenjen za redno čiščenje trdih tal.</p> <p>⚠ POMEMBNO: Za trda tla, ki so občutljiva na mokro brisanje, na primer parket, nastavite stopnjo vlažnosti v aplikaciji na najnižjo.</p>
Suho	<p>Robot samo poseša tla. Ta način lahko uporabljate za območja, ki niso primerna za mokro brisanje.</p>
Tiho	<p>Robot čisti z minimalnim hrupom. Moč sesanja je znižana in glasovna opozorila so izklopljena.</p>
Intenzivno	<p>Robot hkrati sesa in izvaja mokro brisanje in pri polni moči. Ta način je namenjen za temeljito čiščenje malih območij.</p> <p>Upoštevajte, da v tem načinu ni priporočljivo čistiti večjih območij. Robot naredi pet prehodov območja, zato je čas čiščenja znatno daljši in poraba baterije se zelo poveča.</p>
Individualno	<p>Za ta način lahko izberete vse nastavitve od začetka.</p>

Lastne nastavitve čiščenja

Za vsak način čiščenja lahko podrobno prilagodite naslednje lastne nastavitve čiščenja:

Nastavitev	Opis
Moč sesanja 	<p>Spremenite moč sesanja:</p> <ul style="list-style-type: none"> - Eco: za učinkovito čiščenje z majhno porabo energije in nizko stopnjo hrupa. - Običajna: za redno čiščenje in učinkovito odstranjevanje finega prahu na trdih tleh z optimalnim ravnovesjem med močjo in učinkovitostjo. - Visoka: za temeljito čiščenje velikih talnih površin. Z enim polnjenjem lahko očisti več kot pri največji moči. - Največja: idealno za odstranjevanje velikih delcev umazanije, na primer drobtin. Velika moč sesanja odstrani fine prašne delce, skrite globoko v preprogah in špranjah.
Stopnja vlažnosti 	<p>Določite pretok vode, ki se črpa iz električne posode za vodo na krpo za mokro brisanje:</p> <div style="background-color: #cccccc; padding: 5px; margin: 5px 0;">⚠ POMEMBNO: V posodo za vodo ne vlivajte vroče vode ali čistilnih sredstev.</div> <ul style="list-style-type: none"> - Brez: Izklopite stopnjo vlažnosti za nelakirana lesena tla in talne obloge. - Nizka: za mokro brisanje občutljivih tal, npr. parketa. Kombinacija sesanja in mokrega brisanja odstrani več finega prahu kot samo sesanje. - Srednja: optimalno za redno mokro in suho čiščenje. Krpa za mokro brisanje odstrani površinsko umazanijo in bakterije, da bo vaš dom higienično čist in zdrav. - Visoka: za brezhibno čist dom. Priporočamo, da to nastavitev kombinirate z dvema ali petimi ponovitvami poti čiščenja, da bo čiščenje intenzivno.
Ponovitev poti čiščenja	<p>Določite število prehodov pri čiščenju. En prehod je dovolj za običajno čiščenje. Robot je mogoče programirati tako, da pri čiščenju naredi dva ali pet prehodov za intenzivno čiščenje. Priporočamo, da to možnost izberete samo za določena območja čiščenja, ker vpliva na trajanje čiščenja.</p>

Napredne nastavitve

Za vsak način čiščenja lahko podrobno prilagodite naslednjo napredno nastavitev:

Nastavitev	Opis
Večja moč na preprogi 	<p>Večjo moč na preprogi lahko vklopite ali izklopite. Robot samodejno poveča moč sesanja, ko pride na preprogo ali talno oblogo. Priporočamo, da to nastavitev omogočite.</p>

Uporaba sesalnika

Priprava na posamezno čiščenje

- Preden pošljete robota na čiščenje:

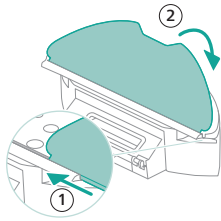

- Pralno krpo za mokro brisanje pritrdite na držalo krpe za brisanje.

⚠ POMEMBNO: Držalo krpe za brisanje lahko odstranite. Ko pa uporabljate robota z držalom krpe za brisanje, mora biti pralna krpa za mokro brisanje vedno pritrjena na držalo krpe za brisanje, tudi če uporabljate robota brez mokrega brisanja. Tako boste med uporabo preprečili poškodbe tal in držala krpe za brisanje.

- S tal odstranite vse kable, žice, vrvice in majhne predmete, kot so čevlji in igrače, da se robot ne bi zapletel vanje.
- Odprite vsa notranja vrata.
- Zmočite krpo za mokro brisanje za optimalne rezultate.

Začetek prvega programa čiščenja v aplikaciji

Začetek

- 1 Odprite aplikacijo.



- 2 Izberite program čiščenja: Redno čiščenje ali čiščenje po meri.
- 3 Pritisnite ikono »Začni«.

i Opomba: Če je raven baterije prenizka, se čiščenje ne more začeti. Počakajte, da je robot dovolj napolnjen, šele potem začnite čiščenje.

Ustavi

- 1 V aplikaciji pritisnite ikono »Začasno ustavi«. Robot se ustavi.
- 2 Spet pritisnite ikono »Začni«. Robot nadaljuje čiščenje.
- 3 Pritisnite ikono »Domov in polnjenje«. Robot se vrne na postajo.

Uporaba robota brez aplikacije

i Opomba: Za najboljšo izkušnjo priporočamo uporabo aplikacije.

Brez aplikacije lahko za upravljanje uporabljate dva gumba na robotu:

- Gumb za vklop/izklop
 - Za vklop robota ga pritisnite in zadržite (3 sekunde).
 - Na kratko ga pritisnite, da začnete čiščenje ali da začasno ustavite čiščenje. Še enkrat pritisnite, nadaljujete čiščenje.
- Gumb za vrnitev na postajo
 - Kratko pritisnite (ko robot ne čisti): robot bo našel postajo in se napolnil.
 - Kratko pritisnite, medtem ko robot čisti: robot bo nehal čistiti. Spet kratko pritisnite: robot se vrne na postajo, da se napolni.

- Kratko pritisnite, ko se robot pomika nazaj proti postaji: robot se bo začasno ustavil. Spet kratko pritisnite, da bo nadaljeval pot na postajo.

Kadar robota ročno upravljate, izvaja sesanje in mokro brisanje. Če pa je posoda za vodo prazna, se mokro brisanje ne izvaja.

Vzorec čiščenja robota

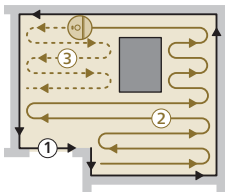

Robot očisti dom na strukturiran način. Robot očisti prostor po prostor in vedno začne čistiti robove prostora, potem pa še preostalo površino.

Vrnitev na postajo

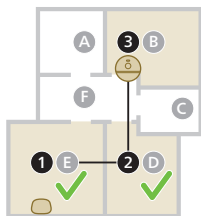

Ko robot konča čiščenje, se samodejno vrne na postajo, da se napolni.

Samodejno ponovno polnjenje in nadaljevanje



Ko je baterija med čiščenjem že skoraj prazna (< 20 %), se robot samodejno vrne na postajo, da se napolni. Ko se baterija napolni, robot nadaljuje, kjer je ostal.

Čiščenje in vzdrževanje

Kdaj je čas za vzdrževanje

Element	Čiščenje	Zamenjava
Pralna krpa za mokro brisanje	Po vsaki uporabi	3–6 mesecev

Glavna ščetka	Mesečno	6–12 mesecev
Pralni filter	Mesečno	3–6 mesecev
Stranska ščetka	Mesečno	6–12 mesecev
Glavni kolesci in univerzalno kolesce	Mesečno	-
Senzor 360° laserske navigacije (LiDAR)	Mesečno	-
Senzorji: - IR-sprejemnik za iskanje postaje - IR-oddajnik za komunikacijo s postajo - Senzor za preprečevanje padcev (3x)	Mesečno	-
Kontakti za polnjenje – robot in postaja	Mesečno	-
Senzorji za zaznavanje namestitve posode za prah in posode za vodo	6 mesecev	-
Posoda za prah	Posodo za prah izpraznite po vsaki uporabi	

Čiščenje krpe za mokro brisanje in posode za prah

Čiščenje pralne krpe za mokro brisanje

- 1 Pralno krpo za mokro brisanje odtrgajte z ježka in ravno stran krpe za mokro brisanje izvalcite iz reže.

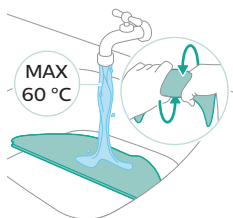
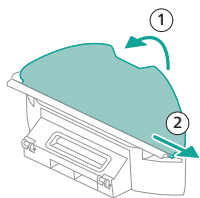

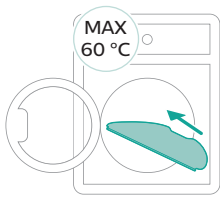

- 2 Izperite in očistite pralno krpo za mokro brisanje z vodo ali jo operite v pralnem stroju.

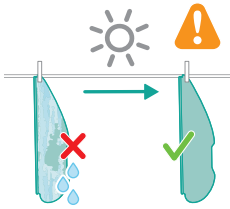

- 3 Pralno krpo za mokro brisanje posušite na zraku.

i Opomba: Ne uporabljajte drugih načinov za sušenje pralne krpe za mokro brisanje.

Čiščenje posode za prah

- 1 Posodo za prah potegnite iz posode za vodo.

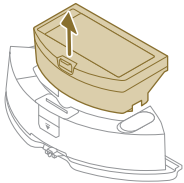

- 2 Odprite pokrov posode za prah in stresite umazanijo iz nje.

i Opomba: Ne zamenjajte pokrova posode za prah s pokrovom pralnega filtra.

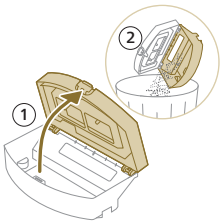

- 3 Odprite pokrov pralnega filtra in izvlecite pralni zračni filter.

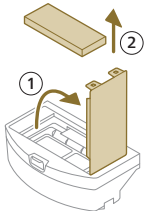

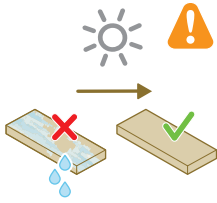

4 Pralni filter operite z vodo in ga posušite na zraku.

i Opomba: Ne uporabljajte čistilnih sredstev.

i Opomba: Ne uporabljajte drugih načinov za sušenje pralnega filtra.

5 Pralni filter namestite na zaklep filtra posode za prah in ga potisnite noter.

6 Pritisnite pralni filter navzdol.

7 Zaprite pokrov pralnega filtra.

8 Posodo za prah potisnite nazaj v posodo za vodo.

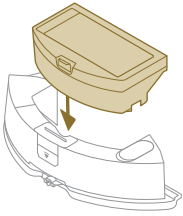

Čiščenje posode za vodo

1 Pritisnite gumb za sprostitvev posode za vodo.

2 Posodo za vodo izvlecite iz robota.

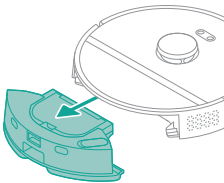

3 Iz posode za vodo odstranite posodo za prah.

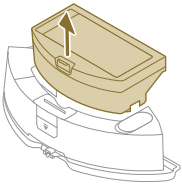

4 Posodo za vodo izperite z vodo iz pipe.

5 Zunanost posode za vodo osušite s krpo.

i Opomba: Ne uporabljajte čistilnih sredstev.

⚠ POMEMBNO: Posode za vodo ne pomivajte v pomivalnem stroju.

6 Tesnilni pokrovček posode za vodo pustite odprt in omogočite, da se notranjost posode za vodo posuši na zraku.

i Opomba: Ne uporabljajte drugih načinov za sušenje posode za vodo.

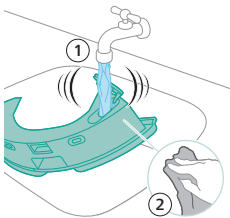

- 7 Posodo za prah vstavite nazaj v posodo za vodo.

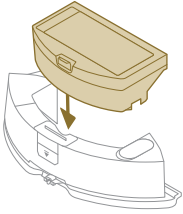

- 8 Posodo za vodo napolnite skozi dovod za vodo. Posodo za vodo vstavite na pravo mesto.

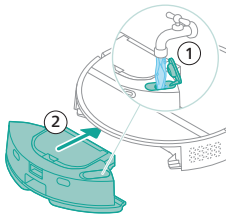

i Opomba: Preverite, ali je zunanost posode za vodo suha.

i Opomba: Ne uporabljajte čistilnih sredstev.

Čiščenje glavne ščetke

- 1 Robota na glavo položite na ravno in stabilno površino.
- 2 Hkrati pritisnite oba gumba za sprostitev pokrova ščetke.
- 3 Dvignite in odstranite pokrov ščetke.

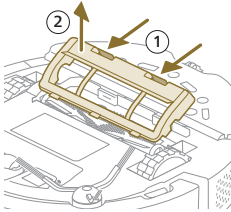

- 4 Izvlecite glavno ščetko.
- 5 S pripomočkom za čiščenje prerežite lase.

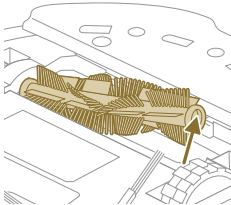

- 6 Z glavne ščetke odstranite lase, dlake in umazanijo.

👉 Nasvet: Uporabite ščetkast konec pripomočka za čiščenje in odstranite umazanijo z glavne ščetke.

- 7 Če ste odstranili pokrovček na koncu glavne ščetke, ga potisnite nazaj.

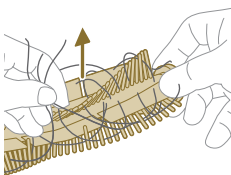

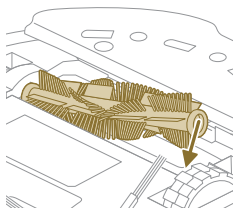
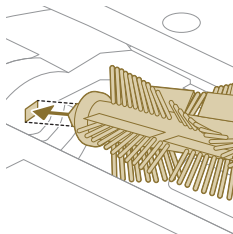

8 Glavno ščetko vstavite na pravo mesto. Kvadratni zatič poravnajte s kvadratno odprtino in vstavite ščetko na svoje mesto.

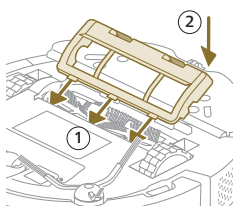

9 Robove pokrova ščetke vstavite v prave zareze.

10 Potisnite pokrov ščetke noter.

Čiščenje stranske ščetke

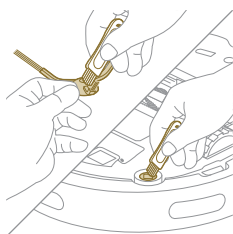

1 Robota na glavo položite ravno in stabilno površino.

2 Odstranite stransko ščetko.

3 S ščetko, ki ima mehke ščetine (npr. zobno ščetko), odstranite prah ali vlakna s stranske ščetke in robota.

💡 Nasvet: Uporabite lahko konec pripomočka za čiščenje, kjer je ščetka, in odstranite prah ali vlakna s stranske ščetke in robota.

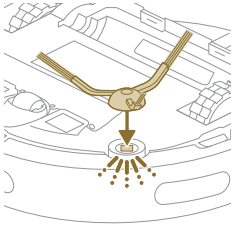

- 4 Stransko ščetko namestite tako, da se zaskoči v pravilni položaj na spodnji strani robota.

Čiščenje glavnih kolesc in sprednjega kolesca

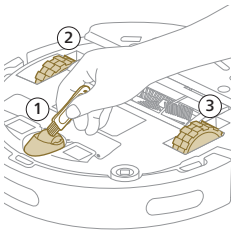

- 1 Robota na glavo položite ravno in stabilno površino.
- 2 S sprednjega kolesca in glavnih kolesc odstranite prah in vlakna s ščetko, ki ima mehke ščetine (na primer z zobno ščetko).

! Uporabite lahko konec pripomočka za čiščenje, kjer je ščetka, in odstranite prah ali vlakna s kolesc.

Čiščenje senzorjev, kontaktov za polnjenje in okenca IR-signala

Da ohranite dobro učinkovitost čiščenja, občasno očistite senzor, kontakte in okence IR-signala.

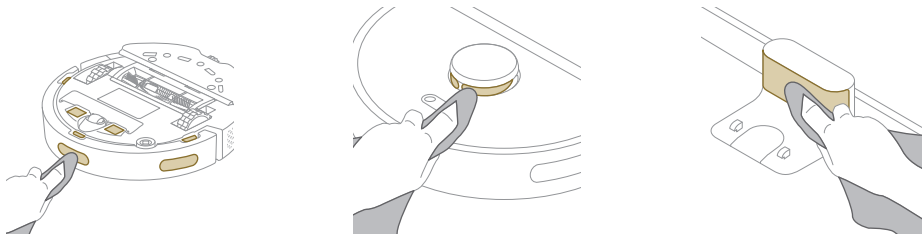

- 1 Izključite postajo iz električne vtičnice.
- 2 Uporabite mehko in suho krpo. Po potrebi krpo rahlo navlažite.
- 3 Očistite sestavne dele.

i Opomba: Ne uporabljajte čistilnih sredstev.

- 4 Sestavne dele in površine osušite s suho krpo.







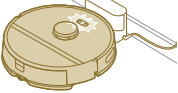

i Opomba: Ne uporabljajte drugih načinov za sušenje sestavnih delov.

Dolgotrajno shranjevanje

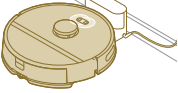
- 1 Baterijo povsem napolnite.
- 2 Robota shranjujte pri temperaturi pod 35 in nad 8°C.

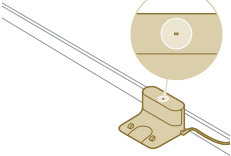
Signali uporabniškega vmesnika in njihov pomen

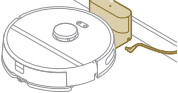
S

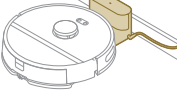
Signal	Opis signala	Pomen signala
 	<p>Lučki na obeh gumbih na robotu počasi utripata.</p>	<p>Robot se polni.</p>
 	<p>Lučki na obeh gumbih na robotu neprekinjeno svetita.</p>	<p>Robot je povsem napolnjen.</p>
 	<p>Indikator na postaji neprekinjeno sveti.</p>	<p>Postaja je priključena, vendar robot ni povezan.</p>
 	<p>Indikator na postaji se izklopi.</p>	<p>Postaja ni priključena in robot ni povezan.</p>
 	<p>Indikator na postaji se izklopi.</p>	<p>Postaja je priključena in robot je povezan.</p>

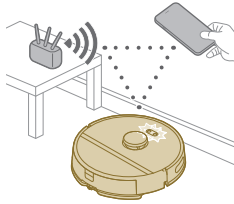
Signal**Opis signala**

Lučki na obeh gumbih na robotu utripata oranžno.

Pomen signala

Robot je v načinu nastavitve omrežja Wi-Fi.

Lučke robota se izklopijo.

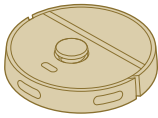

Robot je prešel v način spanja.

Robot preklopi v način spanja, če se ne vrne na postajo. Pritisnite in 3 sekunde ali dlje držite gumb za vklop/izklop, da zbudite robota. Potem ga pošljite na postajo prek aplikacije ali tako, da pritisnete gumb za vrnitev na postajo.

Ponastavitev/obnovitev nastavitve robota

Nastavitve robota lahko ponastavite/obnovite tako, da pritisnete in 15 sekund hkrati držite gumb za vrnitev na postajo in gumb za vklop/izklop na vrhu robota.

i Opomba: Po ponastavitvi/obnovitvi robota se mora robot spet povezati z aplikacijo, pomembne nastavitve v aplikaciji pa so odstranjene.

Zamenjava

Naročanje dodatne opreme

Dodatno opremo ali rezervne dele lahko kupite na strani www.philips.com/myrobot3000 ali pri Philipsovem prodajalcu. Lahko se tudi obrnete na Philipsov center za pomoč uporabnikom v svoji državi (podatki za stik so na mednarodnem garancijskem listu).

Nadomestni deli:

XV1430

Nadomestne pralne krpe



XV1433 Komplet za vzdrževanje z 2 filtroma, 1 glavno ščetko in 1 stransko ščetko.

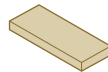

Odstranjevanje akumulatorske baterije

Za odstranitev akumulatorske baterije uporabite spodnji postopek. Robota lahko odnesete tudi na Philipsov pooblaščen servis, kjer bodo odstranili akumulatorsko baterijo. Za naslov najbližjega servisnega centra se obrnite na Philipsov center za pomoč uporabnikom v svoji državi.

Pri ravnanju z orodjem ob odpiranju izdelka in odlaganju akumulatorske baterije upoštevajte vse potrebne varnostne ukrepe.

Opozorilo: Pred odstranjevanjem baterije se prepričajte, da je izdelek izključen iz postaje in je baterija popolnoma prazna.

- 1 Robota zaženite nekje v prostoru, ne v postaji.
- 2 Preden odstranite in zavržete akumulatorsko baterijo, se prepričajte, da je popolnoma prazna tako, da sesalnik pustite delovati, dokler se baterija ne izprazni.

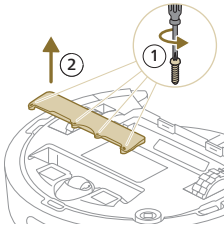

3 Odvijte vijake pokrova prostora za baterije in odstranite pokrov.

4 Akumulatorsko baterijo dvignite in jo izključite tako, da pritisnete malo sponko na priključku baterije, da se ta sprosti.

5 Robota in akumulatorsko baterijo odnesite na zbirno točko za električne in elektronske odpadke.

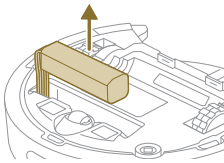

Jamstvo in podpora

Če potrebujete informacije ali podporo, obiščite www.philips.com/support ali preberite mednarodni garancijski list.

Ta robotski sesalnik je bil skrbno zasnovan in razvit. Če bi ga kljub temu bilo treba popraviti, vam bo pomagal center za pomoč uporabnikom v vaši državi, ki bo v najkrajšem možnem času uredil vse potrebno in vam karseda poenostavil morebitna popravila. Če v vaši državi ni centra za pomoč uporabnikom, se obrnite na lokalnega Philipsovega prodajalca.

Odstranjevanje med odpadke in recikliranje

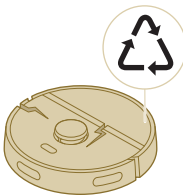

Robota ne odvrzite med običajne odpadke. Odnesite ga na lokalno zbirno mesto za recikliranje električne opreme.

Odpravljanje težav

V tem poglavju je povzetek najpogostejših težav, ki se lahko pojavijo pri uporabi aparata. Če težave ne morete odpraviti s spodnjimi nasveti, pojdite v aplikacijo za robota Philips HomeRun ali obiščite stran www.philips.com/myrobot3000, kjer boste našli tudi videoposnetke s pomočjo in pogosta vprašanja. Lahko se tudi obrnete na center za pomoč uporabnikom v svoji državi.

Težava	Možni vzrok	Rešitev
Robot ni mogoče vklopiti.	Baterija je skoraj prazna.	Robot pred uporabo napolnite na postaji.
	Temperatura okolja je prenizka ali previsoka.	Robot uporabljajte pri temperaturi med 8 °C in 35 °C.
Robot se ne more seznaniti z aplikacijo.	Robot ni več v načinu za seznanjanje.	Robot preklopite v način za seznanjanje tako, da hkrati zadržite gumb za vrnitev na postajo in gumb za vklop/izklop (lučki začeta utripati oranžno).
	Povezava Wi-Fi (signal) ni dobra.	Robot postavite nekam, kjer je dober signal Wi-Fi.
	Izbrali ste napačno omrežje Wi-Fi.	Izberite pravo omrežje Wi-Fi.
	Uporabili ste napačno geslo.	Uporabite pravo geslo za Wi-Fi.
	V aplikaciji ste izbrali napačen model robota.	Izberite pravi model robota.
	Prenesli ste napačno aplikacijo.	Vedno uporabite aplikacijo, ki ste jo prenesli s kodo QR iz vodnika za hiter začetek.
Aplikacija in robot izgubljata povezavo.	Robot je šel iz dosega signala Wi-Fi.	Počakajte, da se robot vrne na območje, kjer je dober signal Wi-Fi.
	Robot je prešel v način spanja.	Robot preklopi v način spanja, če se ne vrne na postajo. Pritisnite in 3 sekunde ali dlje držite gumb za vklop/izklop, da zbudite robota. Potem ga pošljite na postajo prek aplikacije ali tako, da pritisnete gumb za vrnitev na postajo.
	Geslo za Wi-Fi je bilo spremenjeno.	Kadar se spremenijo podatki za Wi-Fi: ponovno dodajte robota v aplikaciji.
	Ime omrežja Wi-Fi je bilo spremenjeno.	Kadar se spremenijo podatki za Wi-Fi: ponovno dodajte robota v aplikaciji.
	Račun aplikacije je bil spremenjen.	Kadar se spremenijo podatki za račun, ponovno dodajte robota v aplikaciji.
E-pošta s kodo za potrditev ni bila prejeta.	Pošiljanje e-pošte s kodo za potrditev lahko traja do ene minute.	Počakajte več kot minuto, da prejmete e-pošto.
	E-pošta ni bila poslana.	Kliknite gumb za ponovno pošiljanje.
	E-pošta je morda v mapi z neželena ali vsiljeno pošto.	Preverite v mapah »Neželena pošta« ali »Vsiljena pošta«. (E-poštni naslov pošiljatelja se začne s: HomeRun_noreply@).
	Uporabljen je napačen e-poštni naslov.	Preverite, ali ste uporabili pravi e-poštni naslov.

Težava	Možni vzrok	Rešitev
	Telefon ali računalnik nima dovolj dobre internetne povezave, da bi prejel e-pošto.	Zagotovite, da ima telefon ali računalnik dobro internetno povezavo.
Robot ne najde postaje.	Med čiščenjem ste postajo prestavili.	Postajo postavite nazaj na mesto, kjer je bila pred čiščenjem.
	Postaja ni priključena na napajanje.	Postajo priključite na napajanje.
	Senzorji na robotu in/ali na postaji so umazani.	Očistite vse senzorce na robotu in na postaji.
	Prepovedano območje je nastavljeno preblizu postaje.	Prepovedanih območij ne shranjujte preblizu postaje.
	Postajo ste postavili na mesto, kjer je zelo močna svetloba.	Postaje ne postavite na mesto, kjer je zelo močna svetloba (na primer neposredna sončna svetloba), ker lahko to vpliva na IR-signal.
Robot potiska postajo.	Polnilna postaja ne stoji blizu stene.	Postajo namestite s hrbtno stranjo proti steni.
	Senzorji na robotu in/ali na postaji so umazani.	Očistite vse senzorce na robotu in na postaji.
	Okoli postaje ni dovolj prostora (0,5 metra na vsako stran in 1,5 metra pred njo).	Zagotovite, da bo okoli postaje dovolj prostora.
Robot ne čisti pravilno.	Posoda za prah robota je polna.	Izpraznite posodo za prah robota.
	Posoda za vodo je prazna.	Posodo za vodo pravočasno napolnite.
	V ščetke so se zataknille ovire.	Odstranite vse ovire s ščetk.
	Filter ni bil očiščen.	Filter redno čistite.
	Filter ni bil nameščen nazaj ali pa je bil nepravilno nameščen.	Pravilno znova namestite filter.
	Pralno krpo je treba zamenjati.	Zamenjajte pralno krpo XV1430. Kupite novo pralno krpo XV1430 v aplikaciji ali na spletni strani www.philips.com/myrobot3000
Robot med mokrim brisanjem uporablja premalo ali nič vode.	Stopnja vlažnosti je nastavljena prenizko.	V aplikaciji nastavite višjo stopnjo vlažnosti.

Težava	Možni vzrok	Rešitev
Iz krpe za mokro brisanje prihaja preveč vode/robot preveč zmoči tla.	Stopnja vlažnosti je nastavljena previsoko.	V aplikaciji nastavite nižjo stopnjo vlažnosti. ⚠ POMEMBNO: Za trda tla, ki so občutljiva na mokro brisanje, na primer parket, nastavite stopnjo vlažnosti v aplikaciji na najnižjo.
Robot zgreši območja, ki bi jih moral očistiti/robot ne očisti celega območja/robot je začel izpuščati nekatera mesta	Senzorji na robotu niso več čisti.	Senzorje na robotu očistite s suho krpo.
	Robot je na spolzkih lakiranih tleh.	Pred začetkom čiščenja se prepričajte, da so tla suha.
	Robot ne doseže nekaterih območij, ker jih zastira pohištvo ali pregrade.	Pospravite to območje tako, da postavite pohištvo in manjše predmete na njihovo mesto.
	Območje za čiščenje ni pospravljeno.	S tal odstranite majhne predmete in pospravite območje čiščenja, preden robot začne čistiti.
	Robot ohranja varnostni pas v bližini prepovedanih območij in območij brez mokrega brisanja in to je lahko razlog, da določenega dela ne očisti.	V aplikaciji nekoliko zmanjšajte prepovedano območje ali območje brez mokrega brisanja.
Robot se je zataknil, ker je posesal kabel.	Na tleh so kablji, ki jih robot ne more zaznati.	Ustavite robota in odstranite pokrov ščetke. Odstranite glavno ščetko in preverite, ali se je kaj zataknilo v stranski ščetki: odstranite stransko ščetko, odstranite kabel, ponovno namestite stransko ščetko. Pred začetkom čiščenja odstranite vse kable s tal.
Robot pada po stopnicah.	Senzorji za preprečevanje padcev na spodnji strani robota so umazani.	Očistite senzorje za preprečevanje padcev na spodnji strani robota.
	Na zgornji stopnici stopnišča so predmeti, ki jih robot zazna in se pomotoma pelje tja.	Odstranite predmete, ki so na zgornji stopnici stopnišča.
Robot se ne polni ali se zelo hitro prazni.	Robot je shranjen v prostoru, kjer je prevroče ali premrzlo.	Robota polnite in hranite pri temperaturi med 8 °C in 35 °C.
V posodi za vodo se nabira pena in robot se nenavadno premika.	V posodo za vodo ste dodali čistilno sredstvo, zaradi česar robotu drsi.	Nikoli ne dodajajte čistilnega sredstva v posodo za vodo. Očistite robota in njegova kolesca ter temeljito izperite posodo za vodo.
Iz robota je slišati nenormalen zvok.	Filter ni bil nameščen nazaj ali pa je bil nepravilno nameščen.	Preverite, ali je filter nameščen pravilno.

Težava	Možni vzrok	Rešitev
Ščetki se ne obračata več.	V glavni ščetki so se nabrali lasje in dlake.	S pripomočkom za čiščenje ščetke, ki ste ga dobili z robotom, odstranite lase in dlake.
	V ščetkah so se zataknille druge ovire.	Odstranite druge ovire s ščetk.
	Glavna ščetka ni bila pravilno nameščena nazaj.	Odstranite glavno ščetko in jo znova vstavite. Kadar glavna ščetka ni pravilno nameščena nazaj: kvadratno os pravilno vstavite v kvadratno odprtino.
Stranska ščetka se zvija.	Morda se je v stranski ščetki kaj zataknilo.	Ščetko za nekaj časa namočite v vročo vodo in potem pustite, da se posuši. Kupite novo stransko ščetko v aplikaciji ali na spletni strani www.philips.com/myrobot3000
Robot ne čisti na črnih tleh.	Za robota so črna tla nevarna, ker zazna možnost padca.	V prostoru, ki ima črna tla, poskrbite za osvetlitev. Očistite senzor za preprečevanje padcev na spodnji strani robota.
Nastavljeno je načrtovano čiščenje, toda robot ne začne čistiti skladno z načrtom.	Morda je aktivirana funkcija »Ne moti«.	V aplikaciji preverite, ali je vklopljena funkcija »Ne moti« za čas, kot je načrtovano čiščenje.
	Robot je v načinu spanja.	Prepričajte se, da se robot polni na postaji. Robot preklopi v način spanja, če se ne vrne na postajo. Pritisnite in 3 sekunde ali dlje držite gumb za vklop/izklop, da zbudite robota. Potem ga pošljite na postajo prek aplikacije ali tako, da pritisnete gumb za vrnitev na postajo.
	V aplikaciji ste izbrali napačen časovni pas.	Časovni pas lahko spremenite v aplikaciji v razdelku »Moj račun« v profilu.
	Robot je izgubil povezavo z omrežjem Wi-Fi.	Prepričajte se, da omrežje Wi-Fi pravilno deluje.
Ni se mogoče prijavit v račun aplikacije za robota.	Baterija robota je prazna.	Prepričajte se, da je postaja priključena na napajanje.
	E-poštni naslov je bil spremenjen.	Ustvarite nov račun za aplikacijo, če se je vaš e-poštni naslov spremenil.
	Geslo je napačno.	Vnesite pravo geslo. Če ste pozabili geslo, kliknite »Pozabljeno geslo« in sledite navodilom.

Težava	Možni vzrok	Rešitev
	Izbrana je napačna država ali regija.	Izberite pravo državo ali regijo v aplikaciji.
Še vedno se prikazujejo pojavna sporočila o posodobitvah aplikacije ali vdelane programske opreme.	Posodobitve aplikacije ali vdelane programske opreme niso nameščene.	Za sprotne izboljšave delovanja robota priporočamo, da namestite vse posodobitve.
Aplikacija za robota Philips HomeRun ni na voljo v moji državi.	Morda VPN preprečuje dostop do pravih podatkov o državi.	Onemogočite vse storitve VPN, ki jih uporabljate.
Posodobitev vdelane programske opreme ne uspe.	Račun Google ali Apple je mogoče nastavljen na drugo državo.	Spremenite podatke za račun Google ali Apple, da se bo ujemal z državo, v kateri ste kupili robota.
	Raven baterije je prenizka.	Raven baterije robota mora biti višja od 20 %, če želite namestiti posodobitev.
	Robot ni na postaji.	Prepričajte se, da se robot polni na postaji, ko nameščate posodobitev.
	Signal Wi-Fi ni dovolj dober.	Poskrbite, da bo robot na mestu z močnim signalom Wi-Fi.
Robot je končal ustvarjanje zemljevida, vendar zemljevida ne vidim v aplikaciji.	Robot ni začel in končal na postaji.	Če želite ustvariti zemljevid, poskrbite, da bo robot začel in končal na postaji. Ko bo zemljevid shranjen v aplikaciji, lahko robota uporabljate brez postaje.
Moj zemljevid je izginil iz aplikacije.	Dosegli ste največje število zemljevidov.	Robot ustvari nov zemljevid, ko prepozna novo okolje. Če že imate 5 zemljevidov, bo robot enega od starih prepisal. Če ne želite, da robot prepíše katerega od zemljevidov, ga v aplikaciji zaklenite. Hkrati lahko imate zaklenjene 3 zemljevide.

Obsah

Úvod	557
Prehľad produktu	558
Pred prvým použitím	559
Príprava na použitie	559
Zvukové signály	563
Ako robot funguje	564
Používanie robota	568
Čistenie a údržba	570
Signály v používateľskom rozhraní a ich význam	576
Resetovanie/obnovenie robota	577
Výmena	577
Záruka a podpora	579
Likvidácia a recyklácia	579
Riešenie problémov	579

Úvod

Gratulujeme vám k zakúpeniu robotického vysávača a mopu Philips HomeRun radu 3000 Aqua. Ak chcete svoj robotický vysávač čo najlepšie využiť a získať prístup ku všetkým pokročilým funkciám, môžete si stiahnuť a nainštalovať aplikáciu k robotickému vysávaču Philips HomeRun. V tejto aplikácii tiež nájdete videonávody a odpovede na často kladené otázky. Môžete tiež navštíviť stránku **www.philips.com/myrobot3000**.

Pred prvým použitím robota si pozorne prečítajte samostatnú brožúru s bezpečnostnými informáciami a uschovajte si ju na neskoršie použitie.

Prehľad produktu

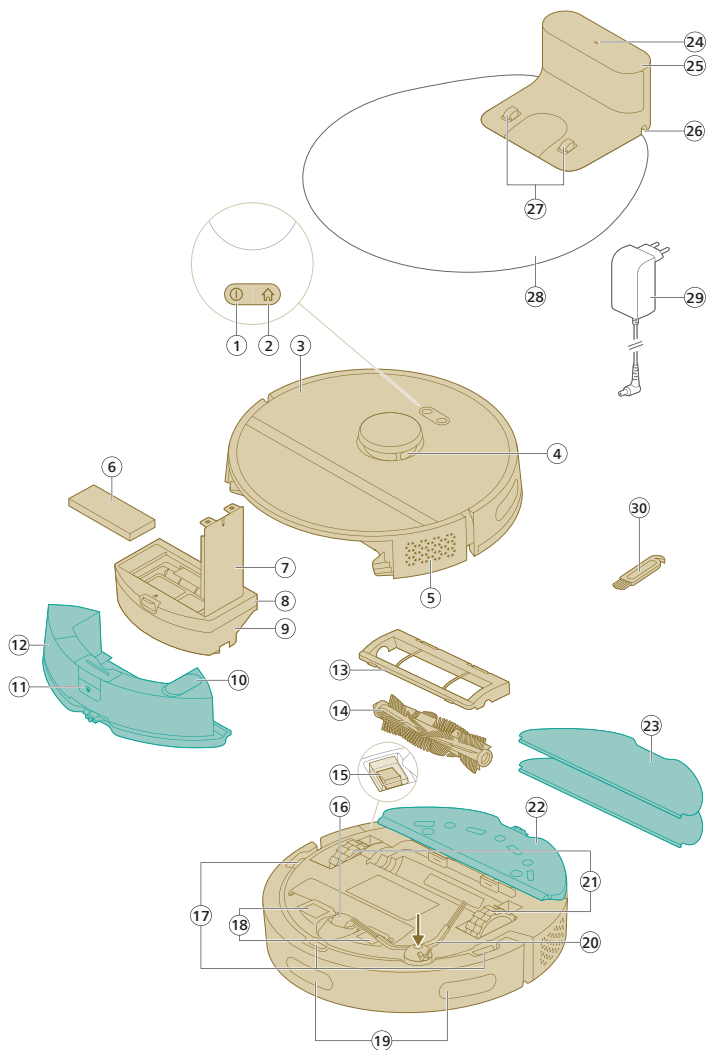

- 1 Tlačidlo zap./vyp.
- 2 Tlačidlo domov
- 3 Vrchný kryt
- 4 360° laserová navigácia (LiDAR)
- 5 Vývod vzduchu
- 6 Umývateľný filter
- 7 Veko umývateľného filtra
- 8 Prázdne veko nádoby na prach
- 9 Nádobka na prach
- 10 Prívod vody

- 11 Tlačidlo na uvoľnenie nádoby na vodu
- 12 Nádoba na vodu
- 13 Kryt kefy
- 14 Hlavná kefa
- 15 Vypínač
- 16 Predné koliesko
- 17 Snímač na ochranu pred pádom (3x)
- 18 Nabíjacie kontaktné body (robot)
- 19 Snímač na navedenie robota späť do stanice (3x)
- 20 Bočná kefa
- 21 Hlavné kolieska
- 22 Držiak na utierku mopu
- 23 Prateľná utierka mopu (2x)
- 24 Svetelný indikátor
- 25 (Nabíjacia) stanica
- 26 Zásuvka sieťového kábla
- 27 Nabíjacie kontaktné body (stanica)
- 28 Podložka
- 29 Adaptér
- 30 Nástroj na čistenie kefy

Pred prvým použitím

- 1 Vyberte zariadenie zo škatule a odstráňte všetok obalový materiál.
- 2 Odstráňte ochranné kryty.
- 3 Ak si všimnete akékoľvek viditeľné poškodenie, navštívte stránku www.philips.com/support alebo sa obráťte na Stredisko starostlivosti o zákazníkov vo svojej krajine.

Príprava na použitie

Tipy na výber najlepšieho miesta na inštaláciu stanice:

- Neumiestňujte stanicu na jasné slnečné svetlo ani pod nábytok. Zablokovalo by to infračervený signál, ktorý pomáha robotovi nájsť cestu späť k stanici.
- Nainštalujte stanicu na rovný povrch pri stene.
- Nainštalujte stanicu na tvrdú podlahu.
- Neumiestňujte stanicu do blízkosti schodiska alebo tepelného zdroja (radiátor).
- Inštalujte na miesto s dobrým pokrytím signálom Wi-Fi.

Inštalácia stanice

- 1 Nainštalujte stanicu na miesto so správnymi rozmermi.

i Poznámka: Po bokoch stanice nechajte 0,5 metra voľného priestoru. Pred stanicou nechajte 1,5 metra priestoru.

- 2 Pripojte stanicu k napájaniu.
- 3 Uistite sa, že je zostávajúca časť sieťového kábla dobre skrytá za stanicou, aby cez ňu robot nemohol prejsť.

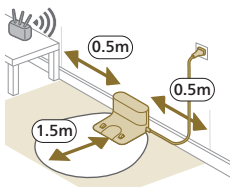

Inštalácia držiaka na utierku mopu a prateľnej utierky mopu

- 1 Pripevnite držiak na utierku mopu k spodnej časti nádoby na vodu robota.

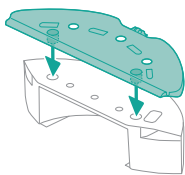

- 2 Zasuňte rovnú stranu prateľnej utierky mopu do správnej drážky držiaka na utierku mopu a pripevnite prateľnú utierku mopu k suchému zipsu držiaka na utierku mopu.

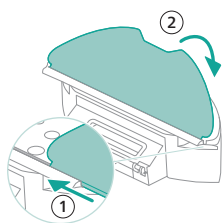

Nabíjanie robota

- 1 Zapnite robota stlačením vypínača na spodnej časti robota.
- 2 Otočte robota do správnej polohy a postavte ho na podlahu pred stanicou.
- 3 Uistite sa, že je stanica pripojená do sieťovej zásuvky.

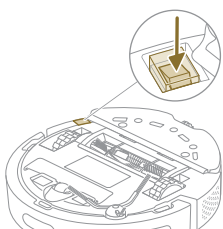

- 4 Stlačte tlačidlo domov. Robot prejde do správnej polohy v stanici.
- 5 Počkajte, kým sa robot úplne nenabije.

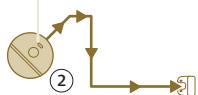

Ak je batéria vybitá, robot sám neprejde do správnej polohy. V takom prípade vykonajte nasledujúce kroky:

- 1 Otočte robota do správnej polohy a postavte ho na podlahu pred stanicou. Nádoba na vodu by mala smerovať od stanice.
- 2 Zarovnajte nabíjacie kontaktné body na prednej spodnej strane robota s nabíjacími kontaktnými bodmi na stanici.

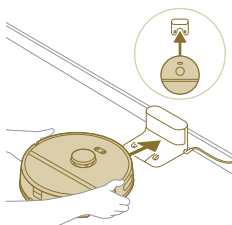

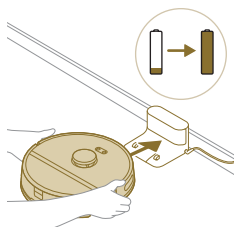

- 3 Zatlačte robota k stanici tak, aby nabíjacie kontakty robota boli v kontakte s nabíjacími kontaktmi stanice.

i Poznámka: Uistite sa, že je robot v správnej polohe a začína sa nabíjať. Kontrolky v dvoch tlačidlách na vrchnej časti robota pomaly blikajú. Ak je batéria úplne vybitá, môže chvíľu trvať, kým sa na robote prejaví, že sa nabíja.

- 4 Počkajte, kým sa robot úplne nenabije.

i Poznámka: Pred prvým použitím sa uistite, že je robot úplne nabitý.

Stiahnutie aplikácie, registrácia a pripojenie k Wi-Fi

Obsah aplikácie

Robota môžete ovládať pomocou aplikácie k robotickému vysávaču Philips HomeRun. Aplikácia umožňuje vykonávať správu robota a poskytuje pomoc a podporu:

- 1 Videonávody.
- 2 Kompletný návod na použitie.
- 3 Časté otázky.
- 4 Kontakt na stredisko starostlivosti o zákazníkov.
- 5 Vytvorenie mapy domácnosti.
- 6 Výber miestností, ktoré sa majú vyčistiť.
- 7 Výber rôznych režimov čistenia a nastavenia pre každú miestnosť.
- 8 Zobrazenie stavu čistenia v reálnom čase a zistenie úrovne nabitia batérie.
- 9 Príjem oznámení a upozornení.
- 10 Naplánovanie upratovania.
- 11 Zistenie stavu údržby a vyhľadanie náhradných dielov.

Stiahnutie aplikácie

- 1 Naskenujte QR kód na obale tohto návodu na použitie alebo na balení robota.

Alebo:

Vyhľadajte aplikáciu k robotu „Philips HomeRun“ v Apple App Store alebo v niektorom obchode s aplikáciami pre systém Android.

- 2 Stiahnite a nainštalujte aplikáciu.
- 3 Postupujte podľa pokynov uvedených v aplikácii.



Registrácia osobného účtu

Môžete si zaregistrovať osobný účet a využívať nasledujúce výhody:

- Ovládanie robota pomocou viac než jedného zariadenia, napr. inteligentného telefónu a tabletu, alebo pridanie viacerých používateľov v domácnosti.
- Zálohovanie dôležitých údajov, ako sú individuálne nastavené plány upratovania domácnosti.

i Poznámka: Ak zmeníte telefón a nemáte účet, stratíte všetky individuálne nastavené plány čistenia.



i Dôležité: Spoločnosť Philips si váži vaše súkromie a rešpektuje ho. Odkaz na naše vyhlásenie o používaní osobných údajov nájdete pred registráciou v aplikácii.

Nastavenie pripojenia Wi-Fi

i Skôr než začnete: uistite sa, že má robot aj vaše mobilné zariadenie dobré pokrytie sieťou Wi-Fi.

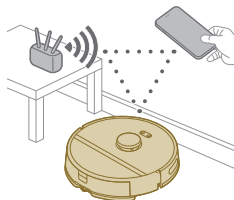

- 1 V aplikácii stlačte tlačidlo „Pridať robota“ a postupujte podľa pokynov.
- 2 Spárujte v aplikácii robota so sieťou Wi-Fi.

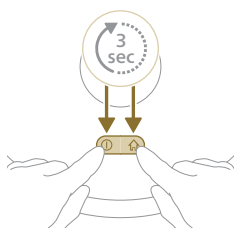

- 3 Stlačte a na tri sekundy podržte súčasne tlačidlo zap./vyp. a tlačidlo domov. Kontrolky v tlačidlách budú blikať na oranžovo, čo znamená, že robot je v režime nastavenia Wi-Fi.
- 4 Ak sa chcete pripojiť k sieti „**Philips robot**“ kliknite na tlačidlo pripojenia, ak sa v aplikácii zobrazuje.

i Poznámka: Ak sa tlačidlo na pripojenie v aplikácii nezobrazuje, aplikáciu ukončíte a prejdite na svojom mobilnom zariadení na položku „Nastavenia“ a vyberte možnosť Wi-Fi. Tu môžete vybrať sieť „**Philips robot**“ a pripojiť sa k nej.

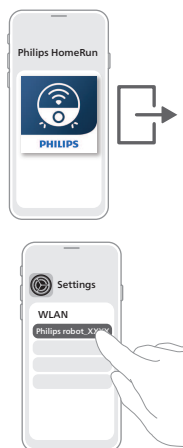

Ak párovanie so sieťou Wi-Fi zlyhá:

- Skontrolujte si pripojenie Wi-Fi.
- Skontrolujte, či ste vybrali správny model.
- Skontrolujte, či ste zadali správne heslo Wi-Fi.
- Skontrolujte, či je robot stále v režime nastavenia siete Wi-Fi.

i Poznámka: Poznáte to podľa toho, že kontrolky v dvoch tlačidlách na robote stále blikajú na oranžovo.

i Poznámka: Ak sa vám nedarí problém vyriešiť, navštívte stránku www.philips.com/myrobot3000, kde nájdete informácie o podpore a kontaktné údaje strediska starostlivosti o zákazníkov.

Zvukové signály



- Jazyk hlasového upozornenia robota môžete zmeniť z angličtiny na svoj jazyk. Ak chcete zmeniť jazyk, stiahnite si aplikáciu a pripojte robota k Wi-Fi, aby si mohol stiahnuť nový jazyk.
- Aplikácia vydá upozornenie alebo pripomenutie, ak by robot vyžadoval vašu pozornosť. Tak budete plne informovaní o jeho stave v reálnom čase, aj keď bude robot upratovať, kým ste preč.

Nastavenie jazyka hlasových upozornení

i Jazyk hlasových upozornení môžete nastaviť ihneď po pripojení robota k Wi-Fi.

- 1 Uistite sa, že je robot pripojený k aplikácii.
- 2 Možnosť zmeniť jazyk hlasového upozornenia nájdete na dvoch miestach v aplikácii.
 - Na rovnakej obrazovke aplikácie, kde budete požiadaní o pomenovanie robota.
 - Alebo po stlačení troch čiarok vľavo hore a výbere karty Nastavenia robota.
- 3 Potom tu vyberte jazyk hlasového upozornenia.

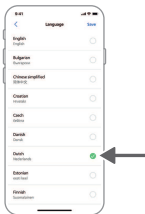

Ako robot funguje

Vytvorenie mapy

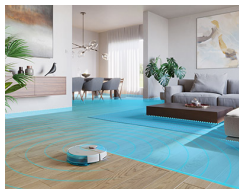

Ako funguje mapovanie

Robot prechádza miestnosťami a jeho laserová navigácia rýchlo sníma miestnosti, aby vytvorila mapu  podlahy.

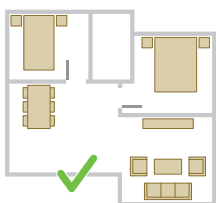

Úprava mapy

V aplikácii môžete pomocou funkcie Úprava mapy:

- Upravovať miestnosti (spájať/rozdeľovať miestnosti, pomenovávať miestnosti) a nastaviť tak postup robota pri čistení každej miestnosti.
- Nastaviť vylúčené oblasti a určiť tak, kde robot smie upratovať a kde nie.
- Vytvorte mapu pre každú podlahu vo svojej domácnosti a uložte až 5 máp. Keď zariadenie používate, vytvára v nových prostrediach nové mapy. Ak máte mapy, ktoré často používate a nechcete ich omylom prepísať, môžete uzamknúť až 3 mapy.

Príprava priestoru na mapovanie

Skôr než začnete s mapovaním, vykonajte nasledujúce činnosti:

- Upracte oblasť.
- Postavte nábytok na správne miesto.
- Odstráňte všetky voľné a malé prekážky.

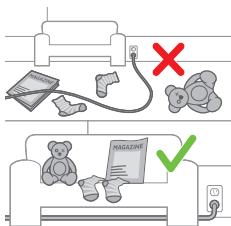

i Poznámka: To je dôležité, aby ste zabránili trvalému uloženiu prekážok na mape.

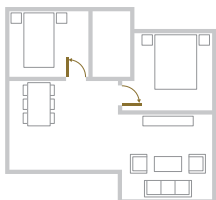

- Otvorte všetky vnútorné dvere a zatvorte dvere von.

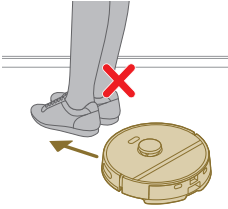

i Dôležité: Zaistite, aby nebol robot počas používania ničím blokovaný.

Vytvorenie mapy



i Dôležité: Počas mapovania nebude robot vykonávať upratovanie.

i Dôležité: Ak chcete vytvoriť mapu podlahy, je veľmi dôležité, aby bola stanica umiestnená na podlahe, ktorú chcete mapovať, pretože robot musí byť pri začatí a dokončení mapovania v stanici. Ak chcete vytvoriť mapu 2. podlažia, musíte tam počas mapovania umiestniť stanicu. Potom je možné mapu tejto podlahy použiť, aj keď sa stanica nachádza v inom podlaží.

Pomocou vylúčených zón čistenia zadajte svojmu robotu, kde nemá čistiť

V aplikácii môžete nastaviť vylúčené oblasti a určiť tak, kde robot smie upratovať a kde nie.

Virtuálna stena a zóna so zákazom vstupu

Vytvorte virtuálne steny  a zóny so zákazom vstupu  v oblastiach, kam nechcete robota pustiť. Môžete napríklad vytvoriť virtuálne steny a zóny so zákazom vstupu s cieľom:

- Ochrániť krehké predmety. Robot nedokáže rozpoznať malé prekážky, ako sú topánky, hračky alebo káble, ani lesklé, priehľadné (napr. sklenené) alebo tmavé prekážky či povrchy.
- Zabrániť tomu, aby sa robot pri čistení zasekol.



i Poznámka: Robot sa môže zaseknúť na kobercoch s dlhými vlasmi, na kobercoch so strapcami alebo na veľmi ľahkých koberčekoch, napr. v kúpeľni. Robot navyše nedokáže odhaliť káble na podlahe.

- Ochrániť robota.

i Poznámka: Robot by sa mal držať ďalej od tekutín a vlhkých miest, ako sú misky pre domácich miláčikov a kvetináče.

i Dôležité: virtuálne steny a zóny so zákazom vstupu by sa nemali používať na ochranu pred nebezpečenstvom.

i Dôležité: virtuálne steny a zóny so zákazom vstupu by nemali brániť robotu vrátiť sa do stanice.



Zóna so zákazom mokrého čistenia

Vytvorte zóny so zákazom mokrého čistenia , aby ste robotu zabránili v mokrom čistení kobercov a rohožíek.

i Poznámka: Keď je na robote pripavený držiak na utierku mopu, bude sa robot vyhýbať zónam so zákazom mokrého čistenia. Keď na robote nie je pripavený držiak na utierku mopu, robot bude zónu so zákazom mokrého čistenia vysávať.

Ako robot vysáva

V aplikácii je možné vybrať nasledujúce postupy čistenia:

Postup	Opis
Pravidelné čistenie	Pravidelné čistenie je určené na bežné každodenné čistiace postupy. Robot upratuje každú miestnosť podľa nastavení, ktoré ste zadali a uložili do plánu upratovania. Pokiaľ robot prostredie nerozpozná, zmapuje ho a súčasne povysáva (robot v tomto prípade nepoužíva mokré čistenie). Po dokončení sa vráti do stanice.
Prispôsobené čistenie	Prispôsobené čistenie možno použiť na to, aby robot vykonával upratovanie pri zvláštnych príležitostiach. Postup robota pri čistení si môžete nastaviť podľa požiadaviek. Môžete si vybrať z nasledujúcich troch možností. <ul style="list-style-type: none"> - Miestnosť: robot uprace jednu alebo viacero miestností v poradí, ktoré určíte. - Zóna: robot uprace jednu zónu v miestnosti, ktorú určíte. - Bod: robot upratuje vo štvorci 1,5 × 1,5 metra na konkrétnom mieste vašej domácnosti, ktoré chcete vyčistiť. <p>i Poznámka: pri rozpoznávaní znečistených plôch umiestnite robota doprostred štvorca, ktorý chcete vyčistiť.</p> <p>Po výbere jednej z vyššie uvedených možností môžete vybrať režim čistenia a doladiť svoje preferencie čistenia a pokročilé nastavenia.</p>

Nastavte preferencie čistenia, pokročilé nastavenia a poradie čistenia

V aplikácii môžete vybrať päť rôznych režimov čistenia pre každú miestnosť. Ide o štandardné režimy, ktoré možno použiť vo väčšine situácií. Režim čistenia môžete individuálne nastaviť doladením svojich preferencií čistenia a pokročilých nastavení.



Režimy čistenia

Režim	Opis
Mokrú a suchú prevádzka	Robot súčasne vysáva a namokro čistí podlahu. Tento režim je určený na pravidelné čistenie podlahových krytín. <p>⚠ DÔLEŽITÉ: Na mokré čistenie chúlolistivých podlahových krytín, ako sú parkety, nastavte úroveň vody v aplikácii na najnižšiu úroveň.</p>

Režim	Opis
Suchá prevádzka	Robot podlahu iba vysáva. Tento režim je možné použiť pre oblasti, ktoré by sa nemali čistiť namokro.
Tichý	Robot čistí s minimálnou hlučnosťou. Sací výkon sa znižuje a hlasové upozornenia sa stlmia.
Intenzívny režim	Robot súčasne vysáva a namokro čistí podlahu pri plnom výkone. Tento režim je určený na dôkladné čistenie malých plôch. Pamätajte, že v tomto režime sa neodporúča čistiť veľké plochy. Robot vybratú oblasť prejde 5-krát, takže sa výrazne zvýši trvanie čistenia a spotreba energie batérie.
Individuálny režim	V tomto režime môžete vybrať všetky nastavenia od samotného začiatku.

Preferencie čistenia

Pre každý režim čistenia môžete doladiť nasledujúce preferencie:

Nastavenie	Opis
Sací výkon 	Zmena sacieho výkonu: <ul style="list-style-type: none"> - Eco: účinné čistenie s nízkou spotrebou energie a nízkou hlučnosťou. - Normálna úroveň: pravidelné čistenie a účinné odstraňovanie jemného prachu na podlahových krytinách s optimálnou rovnováhou medzi spotrebou a účinnosťou. - Vysoká úroveň: dôkladné čistenie veľkých podlahových plôch. Na jedno nabitie vyčistí viac než v režime maximálneho sacieho výkonu. - Maximálna úroveň: ideálna na odstraňovanie veľkých nečistôt, ako sú omrvinky. Silný sací výkon odstraňuje jemné prachové častice hlboko zvnútra kobercov a štrbín.
Úroveň navlhčenia 	Určite prietok vody z elektrickej nádoby do mopu: <div style="background-color: #cccccc; padding: 5px; margin-top: 10px;"> <p>⚠ DÔLEŽITÉ: Nelejte do nádoby na vodu horúcu vodu ani čistiace prostriedky.</p> </div> <ul style="list-style-type: none"> - Žiadne: Pri drevených podlahách bez povrchovej úpravy a kobercoch vypnite úroveň navlhčenia. - Nízka úroveň: mokré čistenie citlivých podláh, napr. parkiet. Kombinácia vysávania a mokrého čistenia odstráni viac jemného prachu než samotné vysávanie. - Stredná úroveň: optimálna na pravidelné mokré a suché čistenie. Mop odstraňuje povrchové nečistoty a baktérie, aby zaistil čistotu a zdravie vo vašej domácnosti. - Vysoká úroveň: pre dokonalú čistotu v domácnosti. Na intenzívne čistenie sa odporúča toto nastavenie kombinovať s 2 alebo 5 opakovaniami trasy čistenia.
Opakovanie trasy čistenia	Zadajte počet prejení pri čistení. Na bežné čistenie stačí jedno prejedenie. Na intenzívne čistenie je možné naprogramovať robota tak, aby vykonal 2 až 5 prechodov. Túto možnosť odporúčame vybrať iba pre konkrétne oblasti čistenia, pretože má vplyv na dĺžku čistenia.

Pokročilé nastavenia

Pre každý režim čistenia môžete doladiť nasledujúce pokročilé nastavenia:

Nastavenie**Opis**

Zvýšenie výkonu pre koberce 

Zapnite alebo vypnite zvýšenie výkonu pre koberce. Robot automaticky zvýši sací výkon, keď prejde na koberec alebo predložku. Odporúčame toto nastavenie povoliť.

Používanie robota

Príprava na čistenie

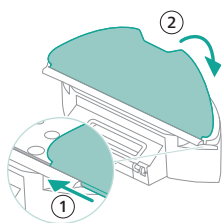

- Skôr než spustíte robota na čistenie:
- Pripevnite utierku mopu k držiaku na utierku mopu.

⚠ DÔLEŽITÉ: Držiak na utierku mopu sa môže odstrániť. Avšak pri používaní robota s držiakom na utierku mopu musí byť k držiaku na utierku mopu vždy pripevnená prateľná utierka mopu, aj keď robota používate bez mokrého čistenia. Zabráňte tak poškodeniu podlahy a držiaku utierky mopu počas používania.

- Z podlahy odstráňte všetky káble, vodiče, šnúry a malé predmety, napríklad obuv a hračky, aby sa robot do nich nezachytil.
- Otvorte všetky vnútorné dvere.
- Na zaistenie optimálnych výsledkov mop vopred navlhčite.

Spustenie prvého programu čistenia v aplikácii

Spustenie

- 1 Spustíte aplikáciu.



- 2 Vyberte čistiaci program: Pravidelné čistenie alebo prispôbené čistenie.
- 3 Stlačte ikonu „spustenia“.

i Poznámka: Ak je úroveň nabitia batérie príliš nízka, čistenie nie je možné spustiť. Pred spustením čistenia počkajte, kým nebude robot dostatočne nabitý.



Zastavenie

- 1 Stlačte v aplikácii ikonu Pozastaviť. Robot sa zastaví.
- 2 Stlačte znova ikonu Spustiť. Robot pokračuje.
- 3 Stlačte ikonu Domov a nabíjanie. Robot sa vráti do stanice.

Použitie robota bez aplikácie

i Poznámka: Na zaistenie optimálneho zážitku odporúčame používať aplikáciu.

Bez aplikácie môžete robota ovládať pomocou dvoch tlačidiel:

- Tlačidlo zap./vyp.
 - Dlhým stlačením (3 s) robota zapnete a vypnete.
 - Krátkym stlačením spustíte čistenie alebo čistenie pozastavíte. Ďalším stlačením pokračujte v čistení.
- Tlačidlo domov
 - Krátke stlačenie (keď robot nečistí): robot nájde stanicu a nabije sa.
 - Krátke stlačenie pri čistení: robot prestane čistiť. Opätovné krátke stlačenie: robot sa vráti do stanice a nabije sa.
 - Krátke stlačenie, keď robot ide späť do stanice: robot pozastaví návrat do stanice. Ďalším stlačením ho necháte dôjsť späť do stanice.

Pri ručnom ovládaní bude robot vysávať a čistiť namokro. Ak je však nádobu na vodu prázdna, nebude čistiť namokro.

Vzor pohybu robota pri čistení

Robot upratuje domácnosť systematicky. Robot čistí miestnosť po miestnosti a vždy začína čistením okrajov miestnosti. Až potom prejde na zvyšnú časť podlahy.

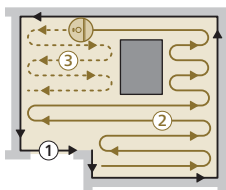

Návrat do stanice

Keď robot dokončí čistenie, automaticky sa vráti do stanice, aby sa nabíj.

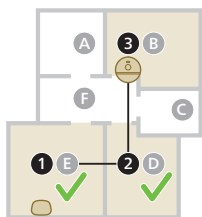

Automatické dobíjanie a pokračovanie



Keď sa počas upratovania vybijie batéria (< 20 %), robot sa automaticky vráti do stanice, aby sa dobil. Po dobíí batérie robot pokračuje tam, kde skončil.

Čistenie a údržba

Kedy vykonávať údržbu

Položka	Čistenie	Výmena
Prateľná utierka mopu	Po každom použití	3 - 6 mesiacov
Hlavná kefa	Mesačne	6 - 12 mesiacov
Umývateľný filter	Mesačne	3 - 6 mesiacov
Bočná kefa	Mesačne	6 - 12 mesiacov
Hlavné kolieska a univerzálne koliesko	Mesačne	-
Snímač 360° laserovej navigácie (LiDAR)	Mesačne	-
Snímače: <ul style="list-style-type: none"> - Infračervený prijímač na vyhľadanie stanice - Vysielač infračerveného signálu na komunikáciu so stanicou - Snímač na ochranu pred pádom (3x) 	Mesačne	-
Nabíjacie kontakty robota a stanice	Mesačne	-
Snímače na detekciu umiestnenia nádoby na prach a nádoby na vodu	6 mesiacov	-
Nádoba na prach	Po každom použití vyprázdnite nádobu na prach.	

Ako vyčistiť utierku mopu a nádobu na prach

Čistenie prateľnej utierky mopu

- 1 Oddelíte prateľnú utierku mopu od suchého zipsu a vysuňte rovnú stranu prateľnej utierky mopu z drážky.

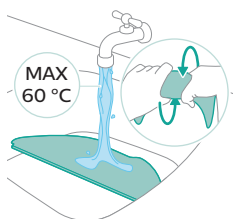
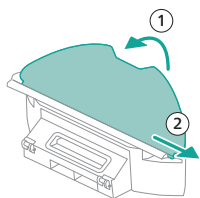

- 2 Prateľnú utierku mopu opláchnite a vyčistite vo vode alebo ju operte v práčke.

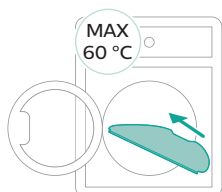

- 3 Vysušte prateľnú utierku mopu na vzduchu.

i Poznámka: Nesušte prateľnú utierku mopu inými spôsobmi.

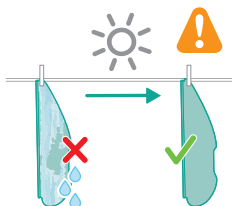

Čistenie nádoby na prach

- 1 Vyberte nádobu na prach z nádoby na vodu.

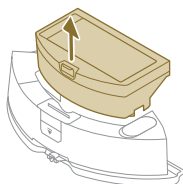

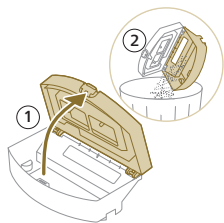

2 Otvorte veko nádoby na prach a vysypte z nej všetok prach.

i Poznámka: Nepomýľte si veko nádoby na prach s vekom umývateľného filtra.

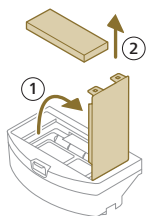

3 Otvorte veko umývateľného filtra a vytiahnite umývateľný vzduchový filter.

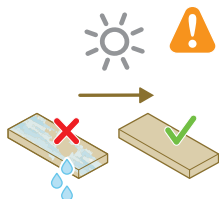

4 Opláchnite umývateľný filter vodou a nechajte ho uschnúť na vzduchu.

i Poznámka: Nepoužívajte čistiace prostriedky.

i Poznámka: Nesušte umývateľný filter inými spôsobmi.

5 Umiestnite umývateľný filter k zámku filtra nádoby na prach a zatlačte ho.

6 Zatlačte umývateľný filter nadol.

7 Zatvorte veko umývateľného filtra.

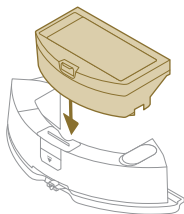

8 Zasuňte nádobu na prach späť do nádoby na vodu.

Čistenie nádoby na vodu

1 Stlačte tlačidlo uvoľnenia nádoby na vodu.

2 Vytiahnite nádobu na vodu z robota.

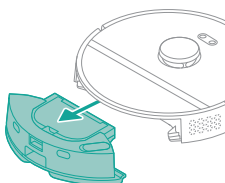

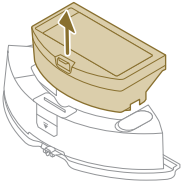

3 Vyberte nádobu na prach z nádoby na vodu.

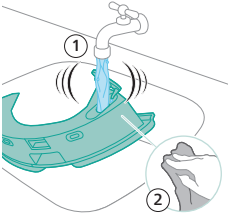

4 Vyláchnite nádobu na vodu vodou z kohútika.

5 Osušte vonkajšiu stranu nádoby na vodu handričkou.

i Poznámka: Nepoužívajte čistiace prostriedky.

⚠ DÔLEŽITÉ: Nádobu na vodu neumývajte v umývačke riadu.

6 Tesniaci uzáver nádoby na vodu nechajte otvorený, aby mohlo vnútro nádoby vyschnúť.

i Poznámka: Nepoužívajte iné spôsoby sušenia nádoby na vodu.

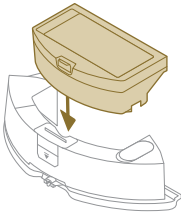

7 Zasuňte nádobu na prach späť do nádoby na vodu.

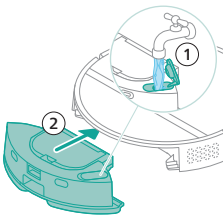

8 Naplňte nádobu na vodu z prívodu vody. Vložte nádobu na vodu na správne miesto.

i Poznámka: Skontrolujte, či je vonkajší povrch nádoby na vodu suchý.

i Poznámka: Nepoužívajte čistiace prostriedky.

Čistenie hlavnej kefy

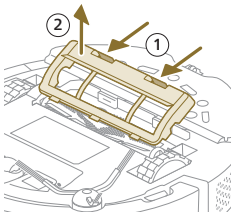

1 Položte robota hore dnom na rovný a stabilný povrch.

2 Súčasne stlačte tlačidlá uvoľnenia krytu kefy.

3 Zdvihnite a odstráňte kryt kefy.

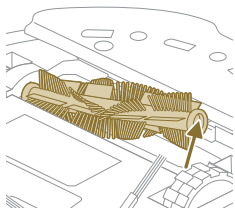

- 4 Vytiahnite hlavnú kefu.
- 5 Pomocou nástroja na čistenie rozstrihajte vlasy.

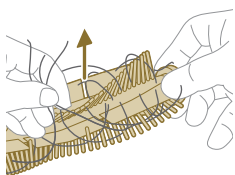

- 6 Odstráňte z hlavnej kefy vlasy a nečistoty.

Tip: Na odstránenie nečistôt z hlavnej kefy použite kefový koniec čistiaceho nástroja.

- 7 Ak ste sňali kryt z konca hlavnej kefy, zatlačte ho späť.

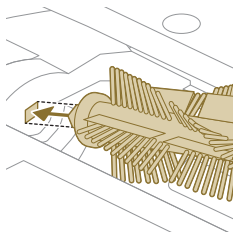

- 8 Nasadte hlavnú kefu na správne miesto. Spojte kolík štvorcového tvaru s otvorom štvorcového tvaru a vložte kefu na miesto.

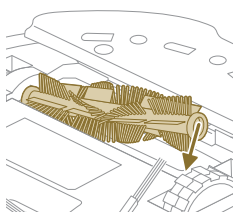

- 9 Umiestnite okraje krytu kefy do správnych výrezov.
- 10 Zatlačte kryt kefy dovnútra.

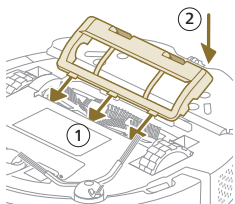

Čistenie bočnej kefy

- 1 Položte robota hore dnom na rovny a stabilný povrch.

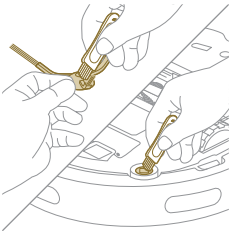

- 2 Vyberte bočnú kefu.
- 3 Pomocou kefy s mäkkými štetinami (napr. kefy na zuby) odstráňte prach a nečistoty z bočnej kefy a robota.

Tip: Na odstránenie prachu a nečistôt z bočnej kefy a robota môžete použiť kefový koniec čistiaceho nástroja.

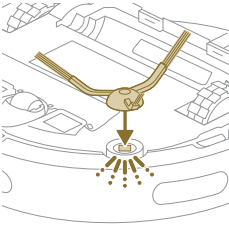

- 4 Pripevnite bočnú kefu tak, že ju zacvaknete do správnej polohy v spodnej časti robota.

Čistenie hlavných koliesok a predného kolieska

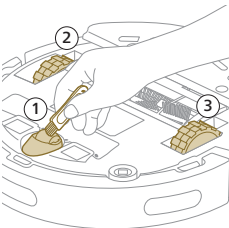

- 1 Položte robota hore dnom na rovný a stabilný povrch.
- 2 Pomocou kefy s mäkkými štetinami (napr. kefy na zuby) odstráňte prach a nečistoty z predného kolieska a hlavných koliesok.

Tip: Na odstránenie prachu a nečistôt z koliesok môžete použiť kefový koniec čistiaceho nástroja.

Čistenie snímačov, kontaktných bodov a kužela signálu IR

Ak chcete zachovať dobrý čistiaci výkon, musíte z času na čas vyčistiť snímač, kontaktné body a kužel signálu IR.

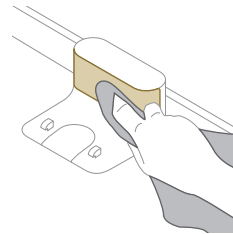
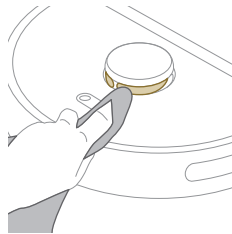
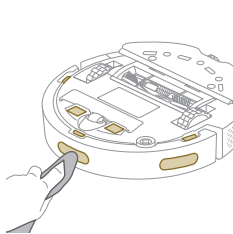

- 1 Odpojte stanicu zo zásuvky.
- 2 Použite mäkkú neabrazívnu suchú handričku. V prípade potreby handričku mierne navlhčite.

3 Vyčistite súčasti.

i Poznámka: Nepoužívajte čistiace prostriedky.

4 Súčasti a povrchy osušte suchou handričkou.

i Poznámka: Nepoužívajte iné spôsoby sušenia súčastí.

Dlhodobé skladovanie

1 Nabíjajte batériu, kým nebude plne nabitá.

2 Robot skladujte pri teplotách nižších ako 35 °C a vyšších ako 8 °C.

Signály v používateľskom rozhraní a ich význam

5

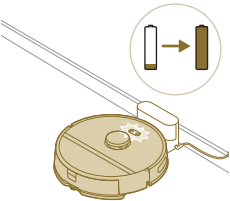
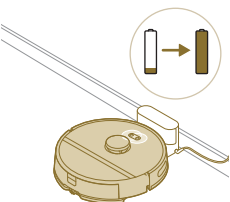
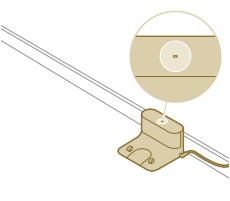
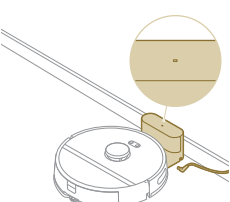
Signál	Opis signálu	Význam signálu
	Kontrolky v dvoch tlačidlách na robote pomaly blikajú.	Robot sa nabíja.
	Kontrolky na dvoch tlačidlách na robote nepretržite svietia.	Robot je plne nabitý.
	Svetelný indikátor na stanici nepretržite svieti.	Stanica je zapojená, ale robot nie je pripojený.
	Svetelný indikátor na stanici zhasne.	Stanica nie je zapojená a robot nie je pripojený.

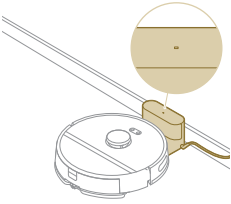
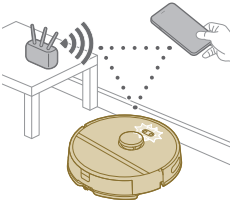
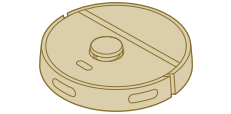
Signál	Opis signálu	Význam signálu
	Svetelný indikátor na stanici zhasne.	Stanica je zapojená a robot je pripojený.
	Kontrolky na dvoch tlačidlách na robote blikajú na oranžovo.	Robot je v režime nastavenia Wi-Fi.
	Kontrolky robota zhasnú.	Robot prešiel do režimu spánku. Ak sa robot nevráti do stanice, prejde do režimu spánku. Ak chcete prebudiť robota, stlačte tlačidlo zap./vyp. na 3 sekundy alebo dlhšie. Potom ho v aplikácii alebo stlačením tlačidla domov odošlite na stanicu.

Resetovanie/obnovenie robota

Robota môžete resetovať/obnoviť súčasným stlačením a podržaním tlačidla domov a tlačidla zap./vyp. na hornej strane robota na 15 sekúnd.

i Poznámka: Po resetovaní/obnovení sa musí robot znovu pripojiť k aplikácii a príslušné nastavenia v aplikácii sa odstránia.

Výmena

Objednávanie príslušenstva

Ak chcete kúpiť príslušenstvo alebo náhradné diely, navštívte adresu www.philips.com/myrobot3000 alebo sa obráťte na predajcu výrobkov Philips. Môžete tiež kontaktovať Stredisko starostlivosti o zákazníkov spoločnosti Philips vo svojej krajine (kontaktné údaje nájdete v medzinárodne platnom záručnom liste).

Náhradné diely:

XV1430 Náhradné prateľné utierky
mopu



XV1433 Súprava na údržbu s
2 filtrami, 1 hlavnou kefou
a 1 bočnou kefou.

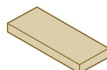

Vybratie nabíjateľnej batérie

Pri vyberaní nabíjateľnej batérie postupujte podľa nasledujúcich pokynov. Robot tiež môžete odnieť do servisného strediska spoločnosti Philips a požiadať o vybratie nabíjateľnej batérie. Adresu servisného strediska vo vašej blízkosti vám poskytne Stredisko starostlivosti o zákazníkov spoločnosti Philips vo vašej krajine.

Pri otváraní zariadenia a likvidácii nabíjateľnej batérie sa riadte príslušnými bezpečnostnými opatreniami.

Varovanie: Skôr než batériu vyberiete, skontrolujte, či je zariadenie odpojené od stanice a batéria je úplne vybitá.

- 1 Spustite robota z ľubovoľného miesta v miestnosti (a nie zo stanice).
- 2 Aby sa zabezpečilo, že je nabíjateľná batéria pred odstránením a likvidáciou úplne vybitá, nechajte robota zapnutý, kým sa batéria úplne nevybijie.

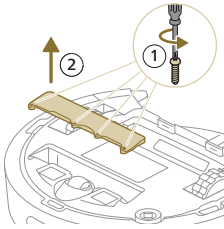

3 Odskrutkujte skrutky krytu priečinka na batériu a odmontujte kryt.

4 Nadvihnite nabíjateľnú batériu a odpojte ju stlačením malej plôšky na konektore batérie na uvoľnenie konektora batérie.

5 Robot a nabíjateľnú batériu zanešte na zberné miesto elektrických a elektronických výrobkov.

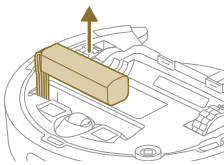

Záruka a podpora

Ak potrebujete informácie alebo podporu, navštívte webovú stránku www.philips.com/support alebo si prečítajte informácie v medzinárodnom platnom záručnom liste.

Pri navrhovaní a výrobe vášho robotického vysávača sme postupovali veľmi dôsledne. Ak by sa však náhodou stalo, že váš robot potrebuje opravu, Stredisko starostlivosti o zákazníkov vo vašej krajine zariadi všetky nevyhnutné opravy v čo najkratšom možnom čase tak, aby ste s tým mali čo najmenej starostí. Ak sa vo vašej krajine nenachádza Stredisko starostlivosti o zákazníkov, obráťte sa na miestneho predajcu výrobkov značky Philips.

Likvidácia a recyklácia

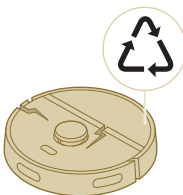

Nevyhadzujte robota do bežného odpadu. Uistite sa, že ho odovzdáte do zberného miesta na recykláciu elektrických zariadení.

Riešenie problémov

Táto kapitola obsahuje prehľad najbežnejších problémov, s ktorými by ste sa mohli stretnúť pri používaní tohto zariadenia. Ak sa vám nepodarí vyriešiť problém pomocou nižšie uvedených informácií, prejdite do aplikácie k robotu

Philips HomeRun alebo navštívte stránku www.philips.com/myrobot3000, kde tiež nájdete videonávody a odpovede na často kladené otázky. Môžete sa obrátiť aj na Stredisko starostlivosti o zákazníkov vo svojej krajine.

Problém	Možná příčina	Riešenie
Robot sa nezapne.	Batéria je takmer vybitá.	Pred použitím robota nabite v stanici.
	Okolité teplota je príliš nízka alebo príliš vysoká.	Používajte robota pri teplote od 8 °C do 35 °C.
Robot sa nemôže spárovať s aplikáciou.	Robot už nie je v režime párovania.	Uvedte robota späť do režimu párovania súčasným podržaním tlačidla domov a tlačidla zap./vyp. (kontrolky budú blikať na oranžovo).
	Pripojenie Wi-Fi (signál) nie je dobré.	Umiestnite robota do oblasti s dobrým signálom Wi-Fi.
	Bola vybraná nesprávna sieť Wi-Fi.	Uistite sa, že ste vybrali správnu sieť Wi-Fi.
	Bolo zadané nesprávne heslo.	Uistite sa, že ste zadali správne heslo k Wi-Fi.
	V aplikácii bol vybraný nesprávny model robota.	Uistite sa, že ste vybrali správny model robota.
Aplikácia a robot strácajú spojenie.	Bola stiahnutá nesprávna aplikácia.	Vždy používajte aplikáciu, ktorú ste si stiahli pomocou QR kódu zo stručnej príručky.
	Robot sa dostal mimo dosahu signálu Wi-Fi.	Počkajte, kým robot zájde späť do oblasti s dobrým signálom Wi-Fi.
	Robot prešiel do režimu spánku.	Ak sa robot nevráti do stanice, prejde do režimu spánku. Ak chcete prebudiť robota, stlačte tlačidlo zap./vyp. na 3 sekundy alebo dlhšie. Potom ho v aplikácii alebo stlačením tlačidla domov odošlite na stanicu.
	Heslo Wi-Fi bolo zmenené.	Keď sa menia podrobnosti siete Wi-Fi: znova pridajte robota do aplikácie.
	Názov siete Wi-Fi bol zmenený.	Keď sa menia podrobnosti siete Wi-Fi: znova pridajte robota do aplikácie.
	Účet aplikácie bol zmenený.	Keď boli zmenené podrobnosti účtu, pridajte robota do aplikácie znova.
	E-mail s overovacím kódom neprišiel.	Doručenie e-mailu s overovacím kódom môže trvať až minútu.
E-mail nebol odoslaný.		Kliknite na tlačidlo „Odoslať znova“.
E-mail mohol spadnúť do priečinka „Spam“ alebo „Nevyžiadaná pošta“.		Skontrolujte priečinky „Spam“ alebo „Nevyžiadaná pošta“. (E-mailová adresa odosielateľa začína: HomeRun_noreply@).

Problém	Možná příčina	Riešenie
	Bola použitá nesprávna e-mailová adresa.	Skontrolujte, či ste použili správnu e-mailovú adresu.
	Telefón alebo počítač nemá dobré pripojenie k internetu na príjem e-mailu.	Skontrolujte, či má telefón alebo počítač dobré pripojenie k internetu.
Robot nemôže nájsť stanicu.	Stanica bola počas čistenia presunutá.	Umiestnite stanicu späť na rovnaké miesto, kde bola pred začatím čistenia.
	Stanica nie je pripojená k napájaniu.	Pripojte stanicu k napájaniu.
	Snímače na robote alebo na stanici sú znečistené.	Vyčistite všetky snímače na robote a na stanici.
	Zóna so zákazom vstupu bola umiestnená príliš blízko stanice.	Neukladajte zóny so zákazom vstupu príliš blízko stanice.
	Stanica bola umiestnená na veľmi jasne osvetlenom mieste.	Neumiestňujte stanicu na veľmi jasne osvetlené miesto (napríklad na priame slnečné svetlo), mohlo by to rušiť infračervený signál.
Robot stanicu odtláča.	Stanica nestojí tesne pri stene.	Umiestnite stanicu zadnou stranou k stene.
	Snímače na robote alebo na stanici sú znečistené.	Vyčistite všetky snímače na robote a na stanici.
	Stanica okolo seba nemá dostatok priestoru (0,5 m na každú stranu a 1,5 m dopredu).	Uistite sa, že je okolo stanice dostatok miesta.
Robot nečistí správne.	Nádoba na prach v robotovi je plná.	Vyprázdňte nádobu na prach v robotovi.
	Nádoba na vodu je prázdna.	Doplňte nádobu na vodu včas.
	V kefách sú zaseknuté nečistoty.	Odstráňte z kefiiek všetky nečistoty.
	Filter nebol vyčistený.	Filter pravidelne čistite.
	Filter nebol umiestnený späť alebo nebol umiestnený správne.	Umiestnite filter späť správne.
	Je potrebné vymeniť prateľnú utierku mopu.	Vymeňte prateľnú utierku mopu XV1430. Novú prateľnú utierku mopu XV1430 kúpíte prostredníctvom aplikácie alebo na adrese www.philips.com/myrobot3000
Robot počas mokrého čistenia nespotrebovávajú žiadnu vodu alebo len málo.	Úroveň vody je nastavená príliš nízko.	Nastavte v aplikácii vyššiu úroveň vody.

Problém	Možná příčina	Riešenie
Z mopu vyteká príliš veľa vody/robot príliš namáča podlahu.	Úroveň vody je nastavená príliš vysoko.	Nastavte v aplikácii nižšiu úroveň vody. ⚠ DÔLEŽITÉ: Na mokré čistenie chúlolistivých podlahových krytín, ako sú parkety, nastavte úroveň vody v aplikácii na najnižšiu úroveň.
Robot vynecháva oblasti na čistenie/robot nevyčistí celú oblasť/robot začal vynechávať určité miesta.	Snímače na robote už nie sú čisté.	Vyčistite snímače na robote suchou handričkou.
	Robot pracuje na klzkej naleštenej podlahe.	Skôr ako robot začne s čistením, uistite sa, že je podlaha suchá.
	Robot sa nedokáže dostať do určitých oblastí blokových nábytkom alebo prekážkami.	Upracte priestor, ktorý má byť vyčistený – dajte nábytok a malé predmety na správne miesto.
	Oblasť čistenia nie je uprataná.	Skôr ako robot začne s čistením, odstráňte z podlahy malé predmety a upracte oblasť čistenia.
	Robot udržuje bezpečnostný odstup v blízkosti zón so zákazom vstupu a zón so zákazom mokrého čistenia, čo môže spôsobiť, že robot určitou oblasťou neprejde.	Nastavte zónu so zákazom vstupu alebo zónu so zákazom mokrého čistenia v aplikácii o niečo menšiu.
Robot sa zablokoval tým, že nasal kábel.	Na podlahe sú káble, ktoré robot nedokáže rozpoznať.	Zastavte robota a odstráňte kryt kefy. Vyberte hlavnú kefu a skontrolujte, či niečo neuviazlo v bočnej kefe: vyberte bočnú kefu, vytiahnite kábel a znovu nasadte bočnú kefu. Pred spustením čistenia odstráňte z podlahy všetky káble.
Robot spadne zo schodov.	Snímače na ochranu pred pádom na spodnej strane robota sú znečistené.	Vyčistite snímače na ochranu pred pádom na spodnej strane robota.
	Na najvyšší stupienok schodiska boli umiestnené predmety, ktoré robot rozpozna a myslí si teda, že môže bezpečne ísť ďalej.	Odstráňte všetky predmety z horného stupienka schodiska.
Robot sa nenabíja alebo sa veľmi rýchlo vybíja.	Robot je uložený v priestore, kde je príliš horúco alebo príliš chladno.	Robot nabíjajte a skladujte pri teplote od 8 °C do 35 °C.
V nádobe na vodu sa tvorí pena a robot sa zvláštne pohybuje.	Do nádoby na vodu bol pridaný čistiaci prostriedok, takže robot kľže.	Nikdy už nepridávajte do nádoby na vodu čistiaci prostriedok. Vyčistite robota a jeho kolieska vrátane dôkladného prepláchnutia nádoby na vodu.

Problém	Možná příčina	Riešenie
Robot vydáva zvláštny zvuk.	Filter nebol umiestnený späť alebo nebol umiestnený správne.	Skontrolujte, či bol filter umiestnený späť správne.
Kefy sa už neotáčajú.	V hlavnej kefe sú zaseknuté vlasy.	Odstráňte vlasy pomocou nástroja na čistenie kefy dodaného s robotom.
	V kefách sú zaseknuté iné nečistoty.	Odstráňte z kief zvyšné nečistoty.
	Hlavná kefa nebola umiestnená späť správne.	Vyberte hlavnú kefu a znovu ju nasadte.
Bočná kefa sa zdeformuje.	V bočnej kefe sa mohlo niečo zaseknúť.	Keď nie je hlavná kefa umiestnená späť správne: znovu správne nasadte štvorcový hriadeľ do štvorcového otvoru.
		Vložte kefu na chvíľu do horúcej vody a nechajte uschnúť.
Robot nebude jazdiť na čiernej podlahe.	Robot si myslí, že veľmi čierna podlaha predstavuje nebezpečenstvo pádu – bola aktivovaná detekcia útesu.	Novú bočnú kefu kúpite prostredníctvom aplikácie alebo na adrese www.philips.com/myrobot3000
		Uistite sa, že sú v miestnosti s veľmi čiernou podlahou rozsvietené svetlá.
Je nastavený plán, ale robot podľa neho nezačne čistiť.	Môže byť aktivovaná funkcia „Nerušiť“.	Vyčistite snímač na ochranu pred pádom na spodnej strane robota.
		Skontrolujte v aplikácii, či nie je funkcia „Nerušiť“ nastavená na rovnaký čas ako plán čistenia.
		Robot je v režime spánku.
Nie je možné sa prihlásiť do účtu aplikácie k robotu.	E-mailová adresa bola zmenená.	Uistite sa, že sa robot nabíja v stanici. Ak sa robot nevráti do stanice, prejde do režimu spánku. Ak chcete prebudiť robota, stlačte tlačidlo zap./vyp. na 3 sekundy alebo dlhšie. Potom ho v aplikácii alebo stlačením tlačidla domov odošlite na stanicu.
		V aplikácii bolo vybrané nesprávne časové pásmo.
		Časové pásmo môžete zmeniť v aplikácii v položke „Môj účet“ a „Profil“.
Batéria robota je vybitá.	Robot stratil spojenie so sieťou Wi-Fi.	Uistite sa, že sieť Wi-Fi funguje.
		Uistite sa, že je stanica pripojená k napájaniu.

Problém	Možná příčina	Riešenie
	Heslo nie je správne.	Zadajte správne heslo.
		V prípade, že heslo zabudnete, kliknite na tlačidlo „Zabudnuté heslo“ a postupujte podľa pokynov.
	Je vybraná nesprávna oblasť krajiny.	Vyberte v aplikácii správnu oblasť krajiny.
Stále sa zobrazujú kontextové hlásenia o aktualizáciách aplikácie alebo firmvéru.	Aktualizácie aplikácie alebo firmvéru nie sú nainštalované.	Ak chcete neustále zlepšovať robota, odporúčame nainštalovať si všetky aktualizácie.
Aplikácia k robotovi Philips HomeRun nie je v mojej krajine dostupná.	Prístup k správnym informáciám o krajine môže byť blokovaný cez VPN.	Vypnite akúkoľvek službu VPN, ktorú používate.
	Účet Google alebo Apple môže byť nastavený na inú krajinu.	Zmeňte informácie o účte Google alebo Apple tak, aby zodpovedali krajine, v ktorej ste robota zakúpili.
Aktualizácia firmvéru zlyhala.	Úroveň nabitia batérie je príliš nízka.	Aby bolo možné nainštalovať aktualizáciu, musí byť úroveň nabitia batérie robota viac ako 20 %.
	Robot nie je v stanici.	Pri inštalácii aktualizácie sa uistite, že sa robot nabíja v stanici.
	Signál Wi-Fi nie je dostatočný.	Uistite sa, že sa robot nachádza na mieste so silným signálom Wi-Fi.
Robot dokončil mapovanie, ale v aplikácii mapu nevidím.	Robot mapovanie nezačal a nedokončil v stanici.	Ak chcete vytvoriť mapu, uistite sa, že robot vychádza zo stanice a tiež v nej končí. Keď sa mapa uloží do aplikácie, môžete robota používať bez stanice.
Moja mapa sa z aplikácie stratila.	Bol dosiahnutý maximálny počet máp.	Keď robot rozpozná nové prostredie, vytvorí novú mapu. Ak už máte 5 máp, robot prepíše niektorú starú. Ak chcete zaistiť, že robot určitú mapu neprepíše, uzamknite ju v aplikácii. Môžete uzamknúť 3 mapy súčasne.

Sadržaj

Uvod	585
Pregled proizvoda	586
Pre prvog korišćenja	587
Pre upotrebe	587
Zvučni signali	591
Kako robot radi	592
Upotreba robota	595
Čišćenje i održavanje	597
Signali korisničkog interfejsa i njihovo značenje	604
Resetovanje/vraćanje podešavanja robota	605
Zamena	605
Garancija i podrška	607
Odlaganje i recikliranje	607
Rešavanje problema	607

Uvod

Čestitamo na kupovini robota za usisavanje i brisanje Philips HomeRun serije 3000 Aqua! Da biste iskoristili sve prednosti ovog robota i pristupili naprednim funkcijama, možete da preuzmete i instalirate aplikaciju za robote Philips HomeRun. U aplikaciji potražite i video zapise podrške i najčešća pitanja ili posetite veb-lokaciju www.philips.com/myrobot3000.

Pre prve upotrebe robota pažljivo pročitajte zasebnu brošuru za bezbednost i sačuvajte je za buduću upotrebu.

Pregled proizvoda

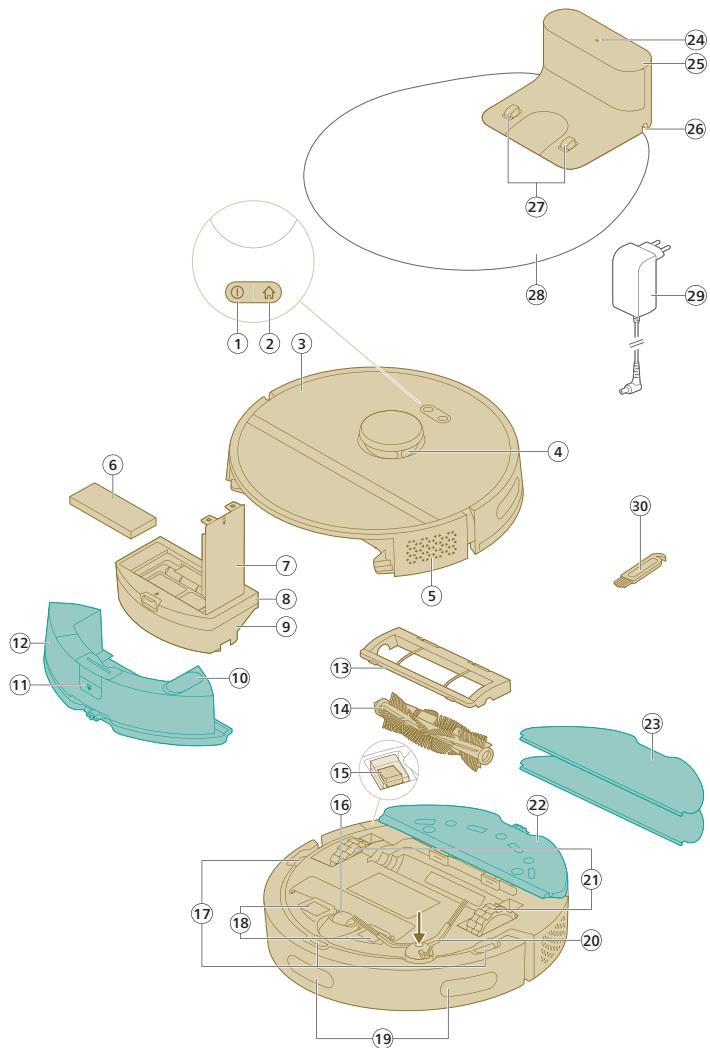

- 1 Dugme za uključivanje/isključivanje
- 2 Dugme za početak
- 3 Gornji poklopac
- 4 Laserska navigacija od 360° (LiDAR)
- 5 Izlaz za vazduh
- 6 Perivi filter
- 7 Poklopac perivog filtera
- 8 Poklopac za pražnjenje posude za prašinu
- 9 Posuda za prašinu
- 10 Ulaz za vodu

- 11 Dugme za otpuštanje rezervoara za vodu
- 12 Rezervoar za vodu
- 13 Poklopac četke
- 14 Glavna četka
- 15 Prekidač za uključivanje/isključivanje
- 16 Prednji upravljački točkić
- 17 Senzor ispadanja (3x)
- 18 Kontakti za punjenje (robot)
- 19 Senzor za navođenje robota do stanice (3x)
- 20 Bočna četka
- 21 Glavni točkići
- 22 Držač umetka za brisanje
- 23 Perivi umetak za brisanje (2x)
- 24 Indikatorska lampica
- 25 Stanica (za punjenje)
- 26 Utičnica kabla za napajanje
- 27 Kontakti za punjenje (stanica)
- 28 Podmetač
- 29 Adapter
- 30 Alatka za čišćenje četke

Pre prvog korišćenja

- 1 Izvadite aparat iz kutije i uklonite svu ambalažu.
- 2 Skinite zaštitne poklopce.
- 3 Ako vidite bilo kakav znak vidljivog oštećenja, posetite našu veb-lokaciju www.philips.com/support ili se obratite centru za korisničku podršku u svojoj zemlji.

Pre upotrebe

🔦 Saveti za izbor najbolje lokacije za postavljanje stanice:

- Nemojte postavljati stanicu na jaku sunčevu svetlost ili ispod nameštaja. To će blokirati infracrveni signal koji pomaže robotu da se vrati do stanice.
- Postavite stanicu na ravnu površinu pored zida.
- Postavite stanicu na tvrdi pod.
- Nemojte postavljati stanicu pored stepenica ili izvora toplote (radijator).
- Postavite je na lokaciju sa dobrom pokrivenošću Wi-Fi mreže.

Postavljanje stanice

- 1 Montirajte stanicu u okviru tačnih dimenzija za postavljanje.

i Napomena: Ostavite po 0,5 metara razmaka sa obe strane stanice i 1,5 metar ispred stanice.

- 2 Uključite stanicu na napajanje.
- 3 Proverite da li je preostali deo kabla za napajanje dobro sakriven iza stanice kako robot ne bi prešao preko njega.

Postavite držač perivog umetka za brisanje i perivi umetak za brisanje

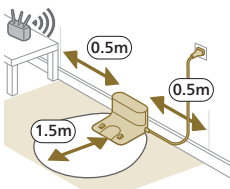

- 1 Spojite držač umetka za brisanje na donjem delu rezervoara za vodu na robotu.

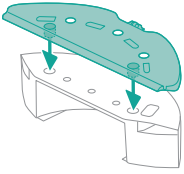

- 2 Povucite ravnu stranu perivog umetka za brisanje u odgovarajući prorez na držaču umetka i pričvrstite perivi umetak na čičak traku na držaču umetka.

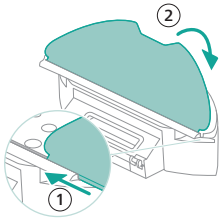

Punjenje robota

- 1 Pritisnite prekidač za uključivanje/isključivanje na donjem delu robota da biste uključili robot.
- 2 Okrenite robot u pravilan položaj i postavite ga na pod ispred stanice.
- 3 Proverite da li je stanica uključena u zidnu utičnicu.

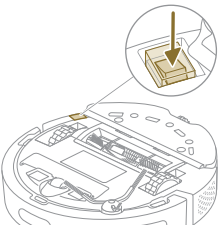

- 4 Pritisnite dugme za početak. Robot dolazi do pravilnog položaja na stanici.
- 5 Sačekajte dok se robot potpuno ne napuni.

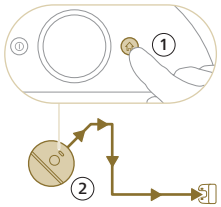

Ako je baterija prazna, robot neće doći sam u pravilan položaj. U tom slučaju pratite sledeće korake:

- 1 Okrenite robot u pravilan položaj i postavite ga na pod ispred stanice. Rezervoar za vodu treba da bude okrenut suprotno od stanice.
- 2 Poravnajte kontakte za punjenje na prednjem donjem delu robota sa kontaktima za punjenje na stanici.

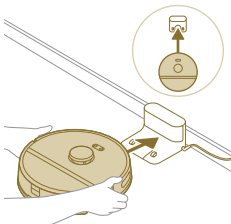

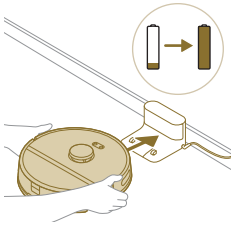

- 3 Gurnite robot prema stanici kako bi kontakti za punjenje robota došli u kontakt sa kontaktima za punjenje stanice.

i Napomena: Proverite da li je robot u ispravnom položaju i da li je počeo da se puni. Svetla na dva dugmeta na vrhu robota sporo trepere. Ako je baterija prazna, možda će malo potrajati dok robot ne pokaže da se puni.

- 4 Sačekajte dok se robot potpuno ne napuni.

i Napomena: Robot mora biti u potpunosti napunjen pre prve upotrebe.

Preuzmite aplikaciju, registrujte se i povežite na Wi-Fi mrežu

Sadržaj aplikacije

Robotom možete da upravljate pomoću aplikacije Philips HomeRun. Ova aplikacija omogućava upravljanje robotom i pruža pomoć i podršku:

- 1 Video zapisi sa uputstvima za korišćenje.
- 2 Puna verzija uputstva za korisnike.
- 3 Najčešća pitanja.
- 4 Kontakt sa korisničkom podrškom.
- 5 Kreiranje mape doma.
- 6 Izbor prostorija za čišćenje.
- 7 Odabir različitih režima čišćenja i podešavanja za svaku prostoriju.
- 8 Prikaz statusa ciklusa čišćenja u stvarnom vremenu i nivoa napunjenosti baterije.
- 9 Prijem obaveštenja u upozorenja.
- 10 Zakazivanje ciklusa čišćenja.
- 11 Prikaz statusa održavanja i pronalaženje rezervnih delova.

Preuzimanje aplikacije

- 1 Skenirajte QR kôd koji se nalazi na naslovnoj stranici ovog korisničkog priručnika ili na pakovanju robota.

Ili:

Potražite „Philips HomeRun robot app“ u prodavnici Apple App Store ili bilo kojoj drugoj prodavnici Android aplikacija.

- 2 Preuzmite i instalirajte aplikaciju.
- 3 Pratite uputstva u aplikaciji.



Registrujte lični nalog

Kada registrujete lični nalog, možete da koristite sledeće prednosti:

- Upravljanje robotom sa više uređaja, npr. pametnim telefonom i tabletom ili dodajte više korisnika u domaćinstvu.
- Čuvanje rezervne kopije važnih podataka, kao što su prilagođeni planovi čišćenja vašeg doma.

i Napomena: Ako promenite telefon, a nemate nalog, izgubićete sve prilagođene planove čišćenja.



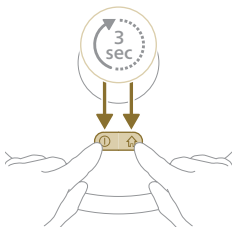
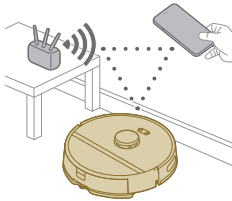

i Važno: Philips ceni i poštuje vašu privatnost. Pre registracije, u aplikaciji možete pronaći vezu za naše obaveštenje o privatnosti.

Postavljanje Wi-Fi veze

i Pre nego što počnete: proverite da li robot i mobilni uređaj imaju dobru Wi-Fi pokrivenost.

- 1 Pritisnite dugme „Dodaj robota“ u aplikaciji i pratite uputstva.
- 2 Uparite robot sa Wi-Fi mrežom u aplikaciji.
- 3 Pritisnite istovremeno dugme za uključivanje/isključivanje i dugme za početak i držite tri sekunde. Svetla na dugmadima će trepereti narandžasto, što označava da je robot u režimu za postavljanje Wi-Fi veze.
- 4 Kliknite na dugme za pridruživanje ako je prikazano u aplikaciji da biste se povezali na mrežu „**Philips robot**“.

i Napomena: Ako dugme za pridruživanje nije prikazano u aplikaciji, izađite iz aplikacije i idite na opciju Wi-Fi u meniju „Postavke“ na mobilnom uređaju. Tu možete da izaberete mrežu „**Philips robot**“ i da se povežete na nju.



Ako Wi-Fi uparivanje ne uspe:

- Proverite Wi-Fi vezu.
- Proverite da li ste izabrali pravi model.
- Proverite da li ste uneli tačnu lozinku za Wi-Fi.
- Proverite da li je robot i dalje u režimu za postavljanje Wi-Fi veze.

i Napomena: To možete da prepoznate ako svetla na dva dugmeta na robotu i dalje trepere narandžasto.

i Napomena: Ako niste uspeali da rešite problem, posetite veb-lokaciju www.philips.com/myrobot3000 gde ćete pronaći informacije za podršku i podatke za kontakt sa korisničkom podrškom.

Zvučni signali



- Jezik glasovnog upozorenja na robotu može da se promeni sa engleskog na lokalni jezik. Da biste promenili jezik, preuzmite aplikaciju i povežite robot na Wi-Fi mrežu da bi mogao da preuzme novi jezik.
- Aplikacija će prikazati upozorenja i podsetnike ako je potrebno da obratite pažnju na robota. Tako ćete imati sve informacije o statusu u stvarnom vremenu, čak i kada robot čisti dok ste odsutni.

Postavljanje jezika glasovnih upozorenja

i Jezik glasovnih upozorenja možete da postavite odmah nakon što povežete robot na Wi-Fi mrežu

- 1 Robot mora da bude povezan sa aplikacijom.
- 2 Na dva mesta u aplikaciji možete pronaći opciju za promenu jezika glasovnih upozorenja.
 - Na ekranu aplikacije na kom se traži da date ime robotu
 - Ili pritiskom na tri linije u gornjem levom uglu, a zatim izborom kartice sa podešavanjima robota.
- 3 Tu onda izaberite jezik glasovnih upozorenja.

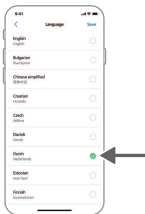

Kako robot radi

Kreirajte mapu

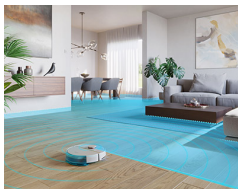

Kako funkcioniše mapiranje

Robot prolazi kroz prostorije, a laserska navigacija brzo skenira prostorije i pravi mapu  poda.

Uređivanje mape

Uređivanje mape u aplikaciji možete da koristite za:

- Izmenu prostorija (spajanje/deljenje soba, davanje naziva sobama) što omogućava prilagodavanje rutine čišćenja u zavisnosti od prostorije.
- Postavljanje zabranjenih područja kojim se određuje gde robot sme da čisti, a gde ne.
- Možete da kreirate mapu za svaki sprat svog doma i da sačuvate do 5 mapa. Kada koristite ovaj aparat, on pravi novu mapu u novom okruženju. Ako imate mape koje često koristite i ne želite da ih slučajno izbrišete, možete da zaključate do 3 mape.

Priprema prostorije za mapiranje

Pre nego što pokrenete mapiranje, obavezno:

- Raspremite prostor.
- Stavite nameštaj na prava mesta.
- Rasklonite nepričvršćene predmete i male prepreke.

i Napomena: Ovo je važno da se prepreke ne bi trajno sačuvale na mapi.

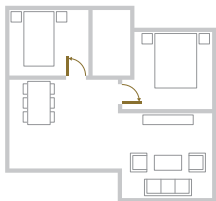
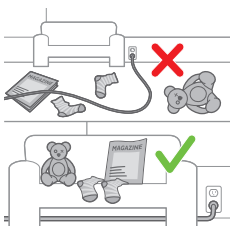

- Otvorite sva unutrašnja vrata i zatvorite vrata spolja.

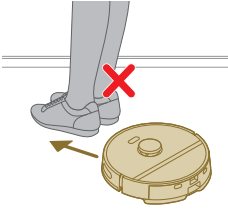

i Važno: Robot ne sme da bude blokiran tokom korišćenja.

Kreiranje mape



i Važno: Tokom pravljenja mape robot neće čistiti.

i Važno: Za pravljenje mape veoma je važno da stanica bude na podu koji želite da mapirate zato što robot mora da bude u stanici kada počne i kada završi mapiranje. Ako želite da napravite mapu 2. sprata, stanica mora da bude postavljena na njemu tokom postupka mapiranja. Nakon toga mapa tog sprata može da se koristi čak i ako je stanica na nekom drugom spratu.

Odredite gde robot ne sme da čisti pomoću zabranjenih zona

U aplikaciji možete da postavite zabranjena područja, čime određujete gde robot sme da čisti, a gde ne.

Virtuelni zid i zabranjena zona

Napravite virtuelne zidove  i zabranjene zone  za područja na koja ne želite da robot ide. Na primer, možete da napravite virtuelne zidove ili zabranjene zone:

- Da biste zaštitili lomljive predmete. Robot ne može da otkrije male prepreke, poput cipela, igračkaka ili kablova, niti može da otkrije sjajne, providne (npr. staklo) ili tamne prepreke ili površine.
- Sprečite zaglavljivanje robota tokom čišćenja.



i Napomena: Robot može da se zaglavi na debelim tepisima, tepisima sa resama ili veoma laganim prostirkama, kao što su one u kupatilu. Takođe, robot ne može da otkrije kablove na podu.

- Zaštitite robota.

i Napomena: Robota treba držati dalje od tečnosti i vlažnih područja kao što su posude za kućne ljubimce i tacne za saksije.

i Važno: virtuelni zidovi i zabranjene zone se ne smeju koristiti za zaštitu od opasnosti.

i Važno: virtuelni zidovi i zabranjene zone ne smeju da spreče robota da se vrati u stanicu.

Zona bez brisanja

Napravite zone bez brisanja  da robot ne bi brisao tepihe ili prostirke.

i Napomena: Robot će izbegavati zone bez brisanja kada je pričvršćen držač umetka za brisanje. Kada držač umetka za brisanje nije pričvršćen za robot, robot će usisavati u zoni bez brisanja.



Kako robot čisti

U aplikaciji mogu da se izaberu sledeće rutine čišćenja:

Rutina	Opis
Redovno čišćenje	Redovno čišćenje se koristi za uobičajenu svakodnevnu rutinu čišćenja. Robot čisti svaku prostoriju u skladu sa podešavanjima koje odredili i sačuvali u planu čišćenja. Ako ne prepoznaje okolinu, robot mapira okruženje i istovremeno usisava (u ovom slučaju robot ne briše). Kada završi, vraća se u stanicu.
Prilagođeno čišćenje	Prilagođeno čišćenje se koristi da bi robot obavljao radnje čišćenja u jedinstvenim prilikama. Rutinu čišćenja robota možete da prilagodite prema sopstvenom nahodanju. Možete da postavite sledeće tri opcije. <ul style="list-style-type: none"> - Prostorija: robot čisti jednu ili više prostorija redosledom koji odredite. - Zona: robot čisti navedenu zonu u prostoriji. - Mesto: robot čisti u kvadratu 1,5 x 1,5 metar na određenom mestu u kući koje želite da bude očišćeno. <p>i Napomena: kada se čisti određeno mesto, postavite robot u sredinu kvadrata koji želite da očisti.</p> <p>Nakon izbora neke od navedenih opcija, možete da izaberete režim čišćenja i precizno podesite željene opcije čišćenja u naprednim podešavanjima.</p>

Postavite željena podešavanja čišćenja, napredna podešavanja i redosled čišćenja



U aplikaciji možete da izaberete pet različitih režima čišćenja za svaku prostoriju. To su standardni režimi i mogu da se koriste u većini situacija. Možete i da prilagodite svoj režim čišćenja preciznim podešavanjem željenih opcija čišćenja u naprednim podešavanjima.

Režimi čišćenja

Režim	Opis
Vlažno i suvo	Robot istovremeno usisava i briše pod. Ovaj režim je namenjen za redovno čišćenje tvrdih podova. <p>⚠ VAŽNO: Za brisanje osetljivih tvrdih podova, kao što je parket, nivo vode u aplikaciji postavite na najniži nivo.</p>
Suvo	Robot samo usisava pod. Ovaj režim može da se koristi za područja koja ne smeju da se brišu.
Tiho	Robot čisti uz minimalnu buku. Snaga usisavanja je snižena i isključena su glasovna upozorenja.
Intenzivno	Robot istovremeno usisava i briše pod punom snagom. Ovaj režim je namenjen za temeljno čišćenje manjih površina. Imajte na umu da se ne preporučuje čišćenje velikih površina u ovom režimu. Pošto robot 5 puta prelazi istom površinom, vreme čišćenja i potrošnja baterije bi se značajno povećali.
Pojedinačno	Za ovaj režim možete da izaberete sva podešavanja od nule.

Željene opcije čišćenja

Za svaki režim čišćenja možete precizno da podesite sledeće opcije čišćenja:

Podešavanje	Opis
Snaga usisavanja 	<p>Promenite snagu usisavanja:</p> <ul style="list-style-type: none"> - Ekološki: efikasno čišćenje uz malu potrošnju energije i nizak nivo buke. - Standardno: za redovno čišćenje i efikasno uklanjanje fine prašine na tvrdim podovima uz optimalnu ravnotežu između snage i efikasnosti. - Visoko: za temeljno čišćenje velikih podnih površina. Može da očisti više sa jednim punjenjem nego u maksimalnom režimu. - Maksimalno: idealno za uklanjanje krupnije prljavštine, kao što su mrvice. Velika snaga usisavanja uklanja fine čestice prašine skrivene duboko unutar tepiha i pukotina.
Nivo vlažnosti 	<p>Odredite brzinu dotoka vode koja se pumpa iz električnog rezervoara za vodu do umetka za brisanje:</p> <div style="background-color: #cccccc; padding: 5px; margin: 5px 0;">⚠ VAŽNO: Nemojte dodavati vruću vodu ili deterdžente za čišćenje u rezervoar za vodu.</div> <ul style="list-style-type: none"> - Nijedan: isključuje vlaženje kod brisanja podova od nepremazanog drveta i tepiha. - Nisko: za brisanje osetljivih podova, npr. parketa. Kombinacijom usisavanja i brisanja uklanja se više fine prašine nego samo usisavanjem. - Srednje: optimalno za redovno vlažno i suvo čišćenje. Brisanjem se uklanja površinska prljavština i bakterije i održava se dezinfikovani i zdrav dom. - Visoko: za besprekorno čišćenje doma. Za intenzivno čišćenje savetujemo vam da ovo podešavanje kombinujete sa 2 ili 5 ponavljanja putanje čišćenja.
Ponavljanje putanje čišćenja	<p>Navedite broj prolaza čišćenja. Za standardno čišćenje dovoljan je jedan prolaz. Robot može da se programira tako da napravi 2 ili 5 prolaza za intenzivno čišćenje. Savetujemo vam da ovu opciju izaberete samo za određena područja zato što utiče na trajanje čišćenja.</p>

Napredna podešavanja

Za svaki režim čišćenja možete precizno da podesite sledeće napredno podešavanje:

Podešavanje	Opis
Pojačanje za tepihe 	<p>Uključite ili isključite pojačanje za tepihe. Robot automatski povećava snagu usisavanja kada prelazi preko tepiha ili prostirke. Savetujemo vam da omogućite ovo podešavanje.</p>

Upotreba robota

Priprema ciklusa čišćenja

- Pre nego što pokrenete ciklus čišćenja robota:

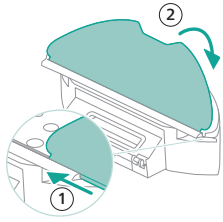

- Pričvrstite perivi umetak na držač umetka za brisanje.

⚠ VAŽNO: Držač umetka za brisanje se može ukloniti. Međutim, kada koristite robot sa držačem umetka za brisanje, perivi umetak mora uvek da bude pričvršćen na držač, čak i ako koristite robot bez brisanja. Ovo služi za sprečavanje oštećenja poda i držača umetka za brisanje tokom upotrebe.

- Sklonite sve kablove, žice, kanape i male predmete, kao što su cipele i igračke, sa poda da biste sprečili da se robot zaplete među njima.
- Otvorite sva unutrašnja vrata.
- Unapred navlažite umetak za brisanje da biste dobili optimalne rezultate.

Pokrenite prvi program čišćenja pomoću aplikacije

Pokretanje

- 1 Otvorite aplikaciju.



- 2 Izaberite program za čišćenje: redovno čišćenje ili prilagođeno čišćenje.
- 3 Pritisnite ikonu za pokretanje.

i Napomena: Ako je nivo baterije previše nizak, čišćenje ne može da počne. Sačekajte dok se robot ne napuni dovoljno da bi započeo ciklus čišćenja.



Zaustavljanje

- 1 Pritisnite ikonu za pauzu u aplikaciji. Robot se zaustavlja.
- 2 Ponovo pritisnite ikonu za pokretanje. Robot nastavlja sa radom.
- 3 Pritisnite ikonu za početak i punjenje. Robot se vraća u stanicu.

Korišćenje robota bez aplikacije

i Napomena: Za optimalno iskustvo preporučujemo vam da koristite aplikaciju.

Bez aplikacije, robotom možete da upravljate pomoću dva dugmeta koja se nalaze na njemu:

- Dugme za uključivanje/isključivanje
 - Dugo pritisnite (3 s) da uključite i isključite robota.
 - Kratko pritisnite da pokrenete ili pauzirate čišćenje. Pritisnite ponovo za nastavak čišćenja.
- Dugme za početak
 - Kratko pritisnite (kada robot ne čisti): robot će pronaći stanicu i napuniti se.

- Kratko pritisnite tokom čišćenja: robot će prestati da čisti. Ponovo kratko pritisnite: robot se vraća u stanicu radi punjenja.
- Kratko pritisnite dok se robot vraća u stanicu: robot će prestati da se vraća u stanicu. Pritisnite ponovo da mu dozvolite da se vrati u stanicu.

Kada ručno upravljate robotom, on će usisavati i brisati. Međutim, ako je rezervoar za vodu prazan, neće brisati.

Obrasci brisanja robota

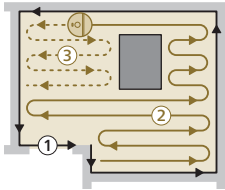

Robot čisti kuću prema određenoj strukturi. Robot čisti prostoriju po prostoriju i uvek počinje tako što prvo čisti uglove sobe, a zatim pokriva preostalu površinu.

Vraćanje u stanicu

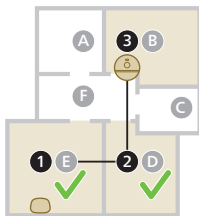

Kada robot završi svoj ciklus čišćenja, automatski se vraća u stanicu na punjenje.

Automatsko punjenje i nastavak čišćenja



Kada se tokom čišćenja baterija isprazni (<20%), robot se automatski vraća u stanicu na punjenje. Kada se baterija napuni, robot nastavlja tamo gde je stao.

Čišćenje i održavanje

Kada je potrebno održavanje

Stavka	Čišćenje	Zamena
Perivi umetak za brisanje	Nakon svake upotrebe	3 - 6 meseci

598 Srpski

Glavna četka	Mesečno	6 - 12 meseci
Perivi filter	Mesečno	3 - 6 meseci
Bočna četka	Mesečno	6 - 12 meseci
Glavni točkići i univerzalni točkić	Mesečno	-
Senzor za lasersku navigaciju od 360° (LiDAR)	Mesečno	-
Senzori: <ul style="list-style-type: none">- Prijemnik infracrvenog signala za pronalaženje stanice- Odašiljač infracrvenog signala za komunikaciju sa stanicom- Senzor ispadanja (3x)	Mesečno	-
Kontakti za punjenje na robotu i stanici	Mesečno	-
Senzori za otkrivanje položaja posude za prašinu i rezervoara za vodu	6 meseca	-
Posuda za prašinu	Ispraznite posudu za prašinu nakon svake upotrebe	

Kako se čiste umetak za brisanje i posuda za prašinu.

Očistite perivi umetak za brisanje

- 1 Povucite perivi umetak za brisanje sa čičak-trake i izvucite ravnu stranu perivog umetka iz proreza.

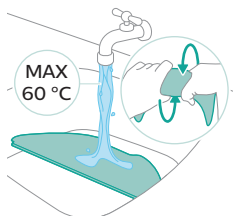
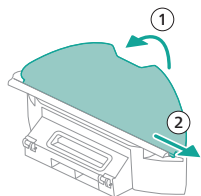

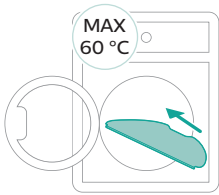

- 2 Isperite i očistite perivi umetak za brisanje vodom ili ga operite u mašini za pranje veša.

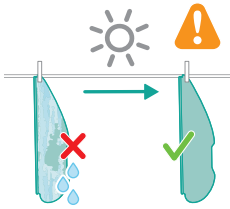

- 3 Osušite perivi umetak za brisanje na vazduhu.

i Napomena: Nemojte koristiti druge načine za sušenje perivog umetka za brisanje.

Očistite posudu za prašinu

- 1 Izvucite posudu za prašinu iz rezervoara za vodu.

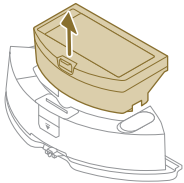

- 2 Otvorite poklopac i ispustite prljavštinu iz posude za prašinu.

i Napomena: Nemojte da pomešate poklopac posude za prašinu sa poklopcem perivog filtera.

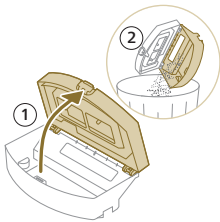

- 3 Otvorite poklopac perivog filtera i izvucite perivi filter.

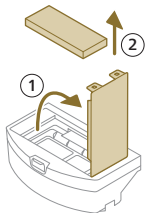

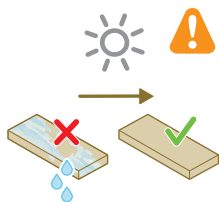

4 Isperite perivi filter vodom i osušite ga na vazduhu.

i Napomena: Nemojte koristiti deterdžente za čišćenje.

i Napomena: Nemojte koristiti druge načine za sušenje perivog filtera.

5 Postavite perivi filter na bravu filtera u posudi za prašinu i gurnite ga unutra.

6 Gurnite perivi filter nadole.

7 Zatvorite poklopac perivog filtera.

8 Ugurajte posudu za prašinu nazad u rezervoar za vodu.

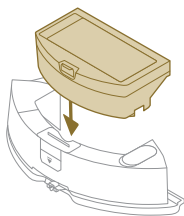

Čišćenje rezervoara za vodu

1 Pritisnite dugme za oslobađanje rezervoara za vodu.

2 Izvucite rezervoar za vodu iz robota.

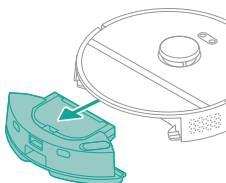

3 Uklonite posudu za prašinu iz rezervoara za vodu.

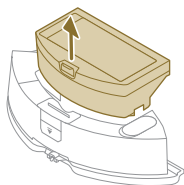

4 Isperite rezervoar za vodu vodom sa česme

5 Osušite spoljašnjost rezervoara za vodu krpom.

i Napomena: Nemojte koristiti deterdžente za čišćenje.

⚠ VAŽNO: Nemojte prati rezervoar za vodu u mašini za pranje sudova.

6 Ostavite otvoren zaptivni poklopac na rezervoaru za vodu i ostavite da se unutrašnjost rezervoara osuši na vazduhu.

i Napomena: Nemojte koristiti druge načine za sušenje rezervoara za vodu.

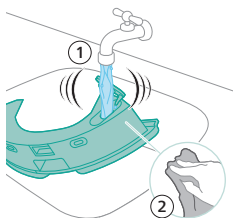

- 7 Stavite posudu za prašinu nazad u rezervoar za vodu.

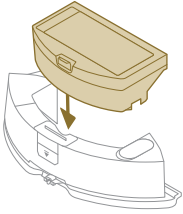

- 8 Napunite rezervoara za vodu kroz otvor za vodu. Postavite rezervoar za vodu na pravo mesto.

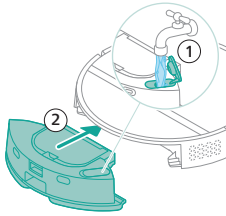

i Napomena: Proverite da li je spoljašnjost rezervoara za vodu suva.

i Napomena: Nemojte koristiti deterdžente za čišćenje.

Čišćenje glavne četke

- 1 Okrenite robot naopako na površini koja je ravna i stabilna.
- 2 Istovremeno pritisnite dugmad za oslobađanje poklopca četke.
- 3 Podignite i skinite poklopac četke.

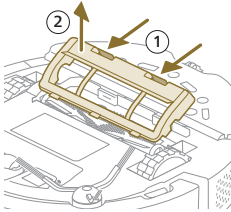

- 4 Izvucite glavnu četku.
- 5 Isecite dlake pomoću alatke za čišćenje.

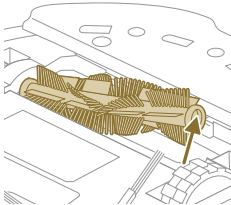

- 6 Uklonite dlake i prljavštinu sa glavne četke.

👉 Savet: Prljavštinu sa glavne četke uklonite pomoću dela alatke za čišćenje koji ima četku.

- 7 Ukoliko ste skinuli zatvarač sa kraja glavne četke, vratite ga nazad.

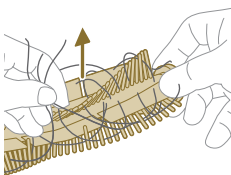

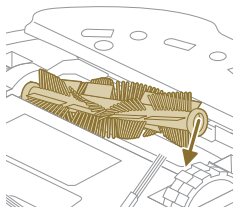
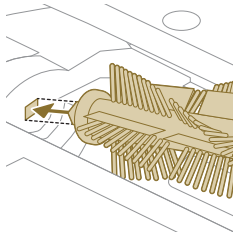

- 8** Postavite glavnu četku na pravo mesto. Poravnajte četvrtasti klin sa četvrtastim otvorom i umetnite četku na svoje mesto.

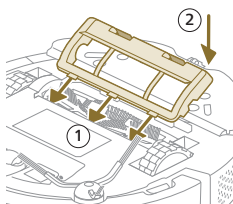

- 9** Postavite jezičke na poklopcu četke u odgovarajuće ureze.
10 Gurnite poklopac četke.

Čišćenje bočne četke

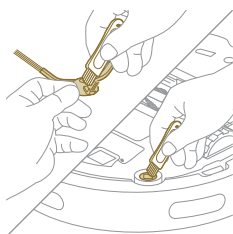

- 1** Okrenite robot naopako na površini koja je ravna i stabilna.
- 2** Izvadite bočnu četku.
- 3** Pomoću četke sa mekim vlaknima (npr. četkice za zube) uklonite prašinu i dlačice sa bočne četke i robota.

💡 Savet: Za uklanjanje prašine i dlačica sa bočne četke i robota možete koristiti deo alatke za čišćenje koji ima četku.

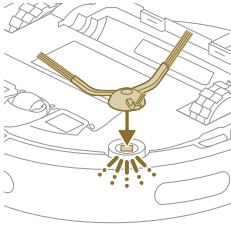

- 4 Spojite bočnu četku tako što će kliknuti u pravi položaj pri dnu robota.

Čišćenje glavnih točkića i prednjeg upravljačkog točkića

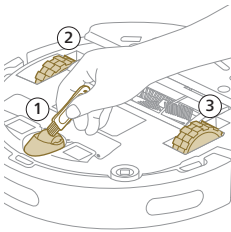

- 1 Okrenite robot naopako na površini koja je ravna i stabilna.
- 2 Pomoću četke sa mekanim vlaknima (npr. četkice za zube) uklonite prašinu i dlačice sa prednjeg upravljačkog točkića i glavnih točkića.

⚠ Za uklanjanje prašine i dlačica sa točkića možete koristiti deo alatke za čišćenje koji ima četku.

Čišćenje senzora, kontaktnih tačaka i prozora za IC signal

Da bi se zadržao dobar učinak čišćenja, morate povremeno čistiti senzor, kontakte i prozorčić za infracrveni signal.

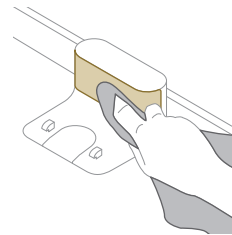
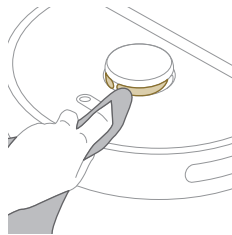
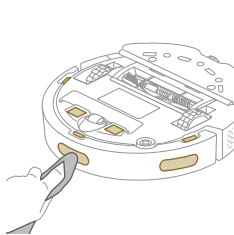

- 1 Isključite stanicu iz zidne utičnice
- 2 Koristite meku, neabrazivnu, suhu krpu. Ako je potrebno, blago je navlažite.
- 3 Prebrišite komponente.

i Napomena: Nemojte koristiti deterdžente za čišćenje.

- 4 Osušite komponente i površine suvom krpom.

i Napomena: Nemojte koristiti druge načine za sušenje komponenti.

Dugotrajno skladištenje

- 1 Potpuno napunite bateriju.
- 2 Čuvajte robot na temperaturi manjoj od +35 °C i većoj od 8 °C.

Signali korisničkog interfejsa i njihovo značenje

s

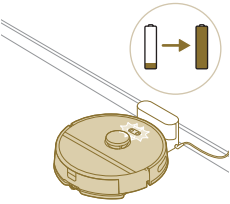
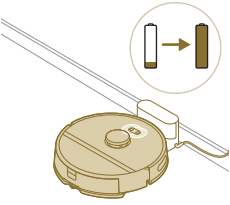
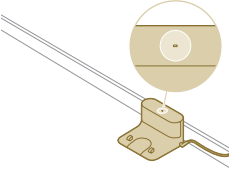
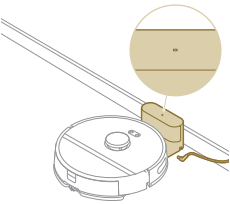
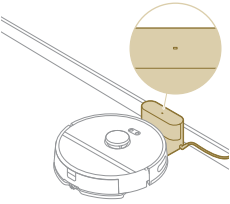
Signal	Opis signala	Značenje signala
	Svetla na dva dugmeta na robotu sporo trepere.	Robot se puni.
	Svetla na dva dugmeta na robotu neprekidno svetle.	Robot je potpuno napunjen.
	Lampica indikatora na stanici neprestano svetli.	Stanica je uključena u struju, ali robot nije povezan.
	Lampica indikatora na stanici neprestano svetli.	Stanica je isključena iz struje i robot nije povezan.
	Lampica indikatora na stanici neprestano svetli.	Stanica je uključena u struju i robot je povezan.

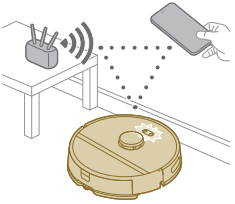
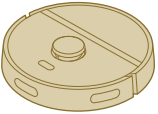
Signal	Opis signala	Značenje signala
	Svetla na dva dugmeta na robotu sporo trepere narandžasto.	Robot je u režimu za postavljanje Wi-Fi veze.
	Svetla na robotu su se isključila.	Robot je prešao u režim mirovanja. Robot će preći u režim mirovanja ako se ne vrati u stanicu. Pritisnite dugme za uključivanje/isključivanje na 3 sekunde ili duže da biste pokrenuli robot. Zatim ga pošaljite u stanicu putem aplikacije ili pritiskom na dugme za početak.

Resetovanje/vraćanje podešavanja robota

Robot možete da resetujete ili da mu vratite podešavanja tako što ćete pritisnuti dugme za početak i dugme za uključivanje/isključivanje na vrhu robota i zadržati ih 15 sekundi.

i Napomena: Nakon resetovanja / vraćanja podešavanja robota, robot mora ponovo da se poveže sa aplikacijom, a postojeća podešavanja u aplikaciji su uklonjena.

Zamena

Naručivanje dodatka

Za kupovinu pribora ili rezervnih delova, posetite www.philips.com/myrobot3000 ili zastupnika kompanije Philips. Možete i da se obratite centru za korisničku podršku kompanije Philips u vašoj državi (detalje za kontakt ćete pronaći u međunarodnom garantnom listu).

Rezervni delovi:

XV1430 Rezervni perivi umeci za brisanje



XV1433 Komplet za održavanje sa 2 filtera, 1 glavnom četkom i 1 bočnom četkom.

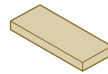

Uklanjanje punjive baterije

Da biste izvadili punjivu bateriju, pratite uputstva u nastavku. Možete i da odnesete robota u ovlašćeni servisni centar kompanije Philips da biste izvadili punjivu bateriju. Obratite se centru za korisničku podršku kompanije Philips u svojoj zemlji kako biste dobili adresu servisnog centra koji se nalazi blizu vas.

Pridržavajte se neophodnih mera opreza pri rukovanju alatkama kada otvarate proizvod i kada uklanjate punjivu bateriju.

Upozorenje: Pre nego što izvadite bateriju, uverite se da ovaj proizvod nije povezan sa stanicom i da je baterija potpuno prazna.

- 1 Pokrenite robot sa nekog mesta u prostoriji, a ne sa stanice.
- 2 Ostavite robot da radi dok se punjiva baterija ne isprazni kako biste bili sigurni da je potpuno prazna pre nego što je izvadite i bacite.
- 3 Odvijte vijke sa poklopca odeljka za baterije i skinite poklopac.

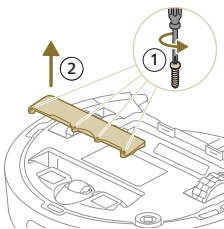

- 4 Podignite punjivu bateriju i odvojite je tako što ćete pritisnuti malu kopču na priključku baterije da biste oslobodili priključak baterije.
- 5 Odnosite robota i punjivu bateriju na mesto za prikupljanje električnog i elektronskog otpada.

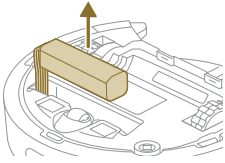

Garancija i podrška

Ako su vam potrebne informacije ili podrška, posetite stranicu www.philips.com/support ili pročitajte međunarodni garantni list.

Vaš robot usisivač osmišljen je i napravljen s najvećom mogućom pažnjom. Ako ipak dode do potrebe za popravkom vašeg robota, centar za korisničku podršku u vašoj zemlji će vam pomoći tako što će vam omogućiti popravku u najkraćem mogućem roku i na način koji vam najviše odgovara. Ako u vašoj zemlji ne postoji centar za korisničku podršku, idite u lokalnu prodavcu Philips proizvoda.

Odlaganje i recikliranje

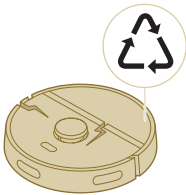

Nemojte odlagati robot u uobičajen komunalni otpad. Obavezno ga odnesite u objekat za recikliranje električne opreme.

Rešavanje problema

U ovom poglavlju su u kratkim crtama navedeni najčešći problemi sa kojima možete da se susretete dok koristite aparat. Ako ne možete da rešite problem sa ponudnim informacijama, idite u aplikaciju za robote Philips HomeRun ili posetite www.philips.com/myrobot3000 gde možete pronaći video zapise podrške i odgovore na najčešća pitanja. Možete i da se obratite centru za korisničku podršku u svojoj zemlji.

Problem	Mogući uzrok	Rešenje
Robot se ne uključuje.	Baterija je na izmaku.	Napunite robot na stanici pre upotrebe.
	Temperatura okoline je previše niska ili previše visoka.	Koristite robot na temperaturi između 8 °C i 35 °C.
Robot ne može da se upari sa aplikacijom.	Robot nije više u režimu uparivanja.	Vratite robot u režim uparivanja istovremenim držanjem dugmeta za početak i dugmeta za

Problem	Mogući uzrok	Rešenje
		uključivanje/isključivanje (svetla će trepereti narandžasto).
	Nije dobra Wi-Fi veza (signal).	Stavite robot u područje sa dobrim Wi-Fi signalom.
	Izabrana je pogrešna Wi-Fi mreža.	Proverite da li ste izabrali odgovarajuću Wi-Fi mrežu.
	Korišćena je pogrešna lozinka.	Proverite da li ste koristili odgovarajuću lozinku za Wi-Fi mrežu.
	U aplikaciji je izabran pogrešan model robota.	Proverite da li ste izabrali odgovarajući model robota.
	Preuzeta je pogrešna aplikacija	Uvek koristite aplikaciju koju ste preuzeli putem QR koda iz kratkih uputstava za korisnike.
Gubi se veza između aplikacije i robota.	Robot je izašao iz dometa Wi-Fi signala.	Sačekajte da se robot vrati u područje sa dobrim Wi-Fi signalom.
	Robot je prešao u režim mirovanja.	Robot će preći u režim mirovanja ako se ne vrati u stanicu. Pritisnite dugme za uključivanje/isključivanje na 3 sekunde ili duže da biste pokrenuli robot. Zatim ga pošaljite u stanicu putem aplikacije ili pritiskom na dugme za početak.
	Lozinka za Wi-Fi mrežu je promenjena.	Kada se promene detalji Wi-Fi mreže: ponovo dodajte robot u aplikaciju.
	Naziv Wi-Fi mreže je promenjen.	Kada se promene detalji Wi-Fi mreže: ponovo dodajte robot u aplikaciju.
	Promenjen je nalog u aplikaciji.	Kada se promene detalji naloga, ponovo dodajte robot u aplikaciju.
Nije stigla e-poruka sa kodom za verifikaciju.	Može proći i minut pre nego što stigne e-poruka sa kodom za verifikaciju.	Sačekajte e-poruku više od jednog minuta.
	E-poruka nije poslata.	Kliknite na dugme za ponovno slanje.
	E-poruka je možda stigla u fasciklu sa neželjenom poštom.	Proverite fasciklu sa neželjenom poštom. (Pošiljalac adrese e-pošte počinje: HomeRun_noreply@).
	Korišćena je pogrešna adresa e-pošte.	Proverite da li ste koristili dobru adresu e-pošte.
	Telefon ili računar ne mogu da prime e-poštu zato što nemaju dobru internet vezu.	Proverite da li telefon ili računar imaju dobru internet vezu.
Robot ne može da pronade stanicu.	Stanica je premeštena tokom ciklusa čišćenja.	Vratite stanicu na mesto na kom je bila pre pokretanja ciklusa čišćenja.

Problem	Mogući uzrok	Rešenje
	Stanica nije uključena na napajanje.	Uključite stanicu na napajanje.
	Senzori na robotu i/ili stanici su prljavi.	Očistite senzore na robotu i stanici.
	U neposrednoj blizini stanice je postavljena zabranjena zona	Nemojte čuvati zabranjene zone suviše blizu stanice.
	Stanica je stavljena na mesto sa veoma jakim svetlom.	Nemojte stavljati stanicu na mesto sa jakim svetlom (kao što je direktna sunčeva svetlost) pošto to može da ometa infracrveni signal.
Robot je odgurao stanicu.	Stanica ne stoji dovoljno blizu zida.	Postavite stanicu tako da zadnja strana bude uz zid.
	Senzori na robotu i/ili stanici su prljavi.	Očistite senzore na robotu i stanici.
	Nema dovoljno mesta oko stanice (0,5 metara sa obe strane i 1,5 metar ispred).	Proverite da li stanica ima dovoljno mesta oko sebe.
Robot ne čisti dobro.	Posuda za prašinu robota je puna.	Ispraznite posudu za prašinu robota.
	Rezervoar za vodu je prazan.	Na vreme dopunite rezervoar za vodu.
	Nešto se zaglavilo u četkama.	Uklonite sve prepreke sa četki.
	Filter nije očišćen.	Redovno čistite filter.
	Nije vraćen filter ili nije dobro postavljen prilikom vraćanja.	Vratite filter ispravno.
	Mora da se zameni perivi umetak za brisanje.	Zamenite perivi umetak za brisanje XV1430. Kupite novi perivi umetak XV1430 putem aplikacije ili na veb-lokaciji www.philips.com/myrobot3000
Robot ne koristi uopšte ili koristi malo vode tokom brisanja.	Nivo vode je postavljen suviše nisko.	Postavite viši nivo vode u aplikaciji.
Previše vode izlazi iz umetka za brisanje / robot previše vlaži pod.	Nivo vode je postavljen suviše visoko.	Postavite niži nivo vode u aplikaciji. ⚠ VAŽNO: Za brisanje osetljivih tvrdih podova, kao što je parket, nivo vode u aplikaciji postavite na najniži nivo.
Robot preskače područja za čišćenje / robot ne čisti celo područje / robot je počeo da preskače određena mesta	Senzori robota nisu više čisti.	Očistite senzore robota suvom krpom.

Problem	Mogući uzrok	Rešenje
	Robot radi na klizavim poliranim podovima.	Pod mora da bude suv pre nego što robot počne da čisti.
	Robot ne može da dođe do određenih područja koja su blokirana nameštajem ili preprekama.	Pospremite prostor koji treba da se čisti i stavite nameštaj i male predmete na mesto.
	Područje koje se čisti nije uredno.	Sklonite male predmete sa poda i pospremte područje za čišćenje pre nego što robot počne da čisti.
	Robot ne prelazi sigurnu granicu u blizini zabranjenih zona i zona bez brisanja, a to može da prouzrokuje da ne prelazi preko određenih područja.	Malo smanjite zabranjenu zonu ili zonu bez brisanja u aplikaciji.
Robot se blokirao zato što je uhvatio kabl.	Na podu se nalaze kablovi koje robot ne može da otkrije.	Zaustavite robot i skinite poklopac četke. Izvadite glavnu četku i proverite da li se nešto zaglavilo u bočnoj četki: Izvadite bočnu četku, uklonite kabl i vratite bočnu četku. Uklonite sve kablove sa poda pre nego što pokrenete ciklus čišćenja.
Robot je pao sa stepenica.	Senzori protiv pada na dnu robota su prljavi.	Očistite senzore protiv pada na dnu robota.
	Na gornjoj stepenici se nalaze predmeti koje robot detektuje i misli da je put bezbedan.	Sklonite sve predmete koji se nalaze na gornjoj stepenici.
Robot se ne puni ili se veoma brzo prazni.	Robot se čuva na mestu koje je suviše vruće ili suviše hladno.	Robot puniti i čuvajte na temperaturi između 8 °C i 35 °C.
U rezervoaru za vodu se nakupila pena i robot se čudno kreće.	U rezervoar za vodu je dodat deterdžent i robot se zbog toga kliza.	Nikada nemojte da dodajete deterdžent u rezervoar za vodu. Očistite robot i njegove točkiće i temeljno isperite rezervoar za vodu.
Robot pravi neobičnu buku.	Nije vraćen filter ili nije dobro postavljen prilikom vraćanja.	Proverite da li je pravilno vraćen filter.
Četke se više ne okreću.	Dlake su blokirale glavnu četku.	Skinite dlake pomoću alatke za čišćenje četke koja je isporučena sa robotom.
	Druge prepreke su se zaglavile u četkama.	Uklonite druge prepreke sa četki.
	Glavna četka nije pravilno vraćena.	Izvadite glavnu četku i ponovo je sastavite.
		Ako glavna četka nije pravilno vraćena: ispravno postavite kvadratnu osovinu u kvadratni otvor.

Problem	Mogući uzrok	Rešenje
Bočna četka se deformiše.	Nešto se možda zaglavilo u bočnoj četki.	Stavite četku u vruću vodu na neko vreme, a zatim je ostavite da se osuši. Kupite novu bočnu četku putem aplikacije ili na veb lokaciji www.philips.com/myrobot3000
Robot neće da ide po crnom podu.	Robot misli da potpuno crni pod predstavlja opasnost od pada – aktivirano je otkrivanje litice.	Obavezno uključite svetla u prostoriji koja ima potpuno crne podne obloge. Očistite senzor protiv pada na dnu robota.
Zakazano je čišćenje, ali robot ne počinje da čisti prema rasporedu.	Možda je aktivirana funkcija „ne uznemiravaj“.	Proverite u aplikaciji da li je funkcija „ne uznemiravaj“ uključena u isto vreme kada je zakazano čišćenje.
	Robot je u režimu mirovanja.	Proverite da li se robot puni na stanici. Robot će preći u režim mirovanja ako se ne vrati u stanicu. Pritisnite dugme za uključivanje/isključivanje na 3 sekunde ili duže da biste pokrenuli robot. Zatim ga pošaljite u stanicu putem aplikacije ili pritiskom na dugme za početak.
	U aplikaciji je izabrana pogrešna vremenska zona.	Vremensku zonu možete da promenite u aplikaciji, u meniju „Moj nalog“, opcija „Profil“.
	Robot je izgubio vezu sa Wi-Fi mrežom.	Proverite da li radi Wi-Fi mreža.
	Baterija robota je prazna.	Proverite da li je stanica uključena na napajanje.
Ne mogu da se prijavim na nalog u aplikaciji robota.	Promenjena je adresa e-pošte.	Ako je promenjena adresa e-pošte, kreirajte novi nalog u aplikaciji.
	Lozinka nije tačna.	Unesite tačnu lozinku. Ako ste zaboravili lozinku, kliknite na opciju za zaboravljenu lozinku i pratite korake.
	Izabran je pogrešan region zemlje.	Izaberite odgovarajući region zemlje u aplikaciji.
Stalno se pojavljuju iskačuće poruke o ažuriranjima aplikacije ili firmvera.	Nisu instalirana ažuriranja aplikacije ili ažuriranja firmvera.	Za stalna poboljšanja robota preporučujemo da instalirate sva ažuriranja.
Aplikacija Philips HomeRun nije dostupna u mojoj zemlji.	VPN može da blokira pristup pravim informacijama o zemlji.	Onemogućite VPN uslugu koju koristite.

Problem	Mogući uzrok	Rešenje
	Google ili Apple nalog su možda postavljeni u drugoj zemlji.	Promenite informacije o Google ili Apple nalogu tako da odgovaraju zemlji u kojoj ste kupili robot.
Ažuriranje firmvera nije uspelo.	Nivo baterije je suviše nizak	Nivo baterije robota treba da bude viši od 20% da bi ažuriranje bilo instalirano.
	Robot nije na stanici	Proverite da li se robot puni na stanici kada instalirate ažuriranje.
	Wi-Fi signal nije dovoljno dobar.	Postarajte se da robot bude na mestu sa jakim Wi-Fi signalom
Robot je završio mapiranje, ali ne vidim mapu u aplikaciji.	Robot nije započeo ni završio na stanici.	Da biste kreirali mapu, proverite da li robot započinje i završava na stanici. Kada mapa bude sačuvana u aplikaciji, možete koristiti robot bez stanice.
Moje mape nema u aplikaciji.	Prekoračen je maksimalan broj mapa.	Robot će kreirati novu mapu kada prepozna novo okruženje. Ako već imate 5 mapa, robot će prepisati staru. Ako želite da budete sigurni da robot neće prepisati mapu, zaključajte je u aplikaciji. Istovremeno možete da zaključate 3 mape.

Sisältö

Johdanto	613
Tuotteen yhteenveto	614
Käyttöönotto	615
Käyttöönoton valmistelu	615
Äänimerkit	619
Robotin toiminta	620
Robotin käyttäminen	624
Puhdistus ja huolto	626
Käyttöliittymän valomerkit ja niiden merkitys	632
Robotin nollaaminen/palauttaminen	633
Vaihto	633
Takuu ja tuki	635
Hävitys ja kierrätys	635
Vianmääritys	635

Johdanto

Kiitos, että ostit Philips HomeRun 3000 -sarjan Aqua-imurointi- ja -moppausrobotin! Sinun kannattaa ladata ja asentaa Philips HomeRun -robottisovellus, jotta voit hyödyntää robottia parhaalla mahdollisella tavalla ja käyttää kaikkia edistyksellisiä toimintoja. Sovelluksesta tai osoitteesta www.philips.com/myrobot3000 löydät myös tukivideoita ja usein kysytyjä kysymyksiä.

Lue erillinen turvallisuuslehtinen huolellisesti ennen robotin ensimmäistä käyttökertaa ja säilytä se vastaisen varalle.

Tuotteen yhteenveto

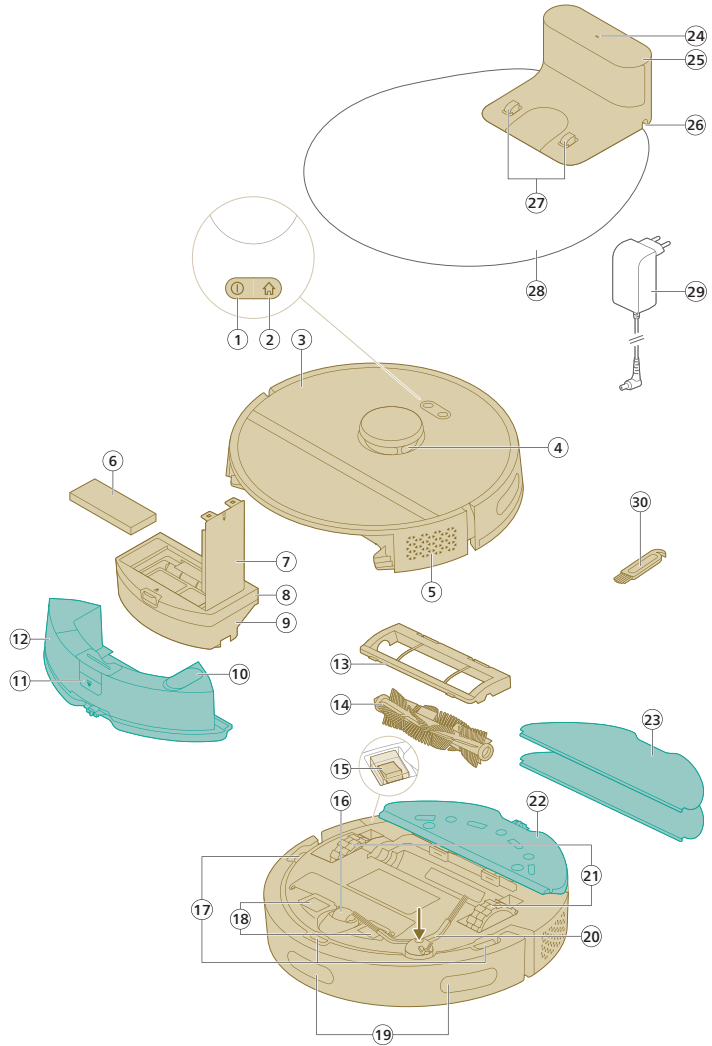

- 1 Virtapainike
- 2 Kotipainike
- 3 Suojakansi
- 4 360° lasernavigointi (LiDAR)
- 5 Ilmanpoistoaukko
- 6 Pestävä suodatin
- 7 Pestävän suodattimen kansi
- 8 Pölysäiliön tyhjennyskansi
- 9 Pölysäiliö
- 10 Vedentäyttöaukko

- 11 Vesisäiliön vapautuspainike
- 12 Vesisäiliö
- 13 Harjassuojus
- 14 Pääharjas
- 15 Virtakytkin
- 16 Etupyörä
- 17 Tippumisen tunnistin (3 kpl)
- 18 Latauspistokkeet (robotti)
- 19 Tunnistin robotin ohjaamiseksi takaisin telineeseen (3 kpl)
- 20 Sivuharjas
- 21 Pääpyörät
- 22 Moppityynyteline
- 23 Pestävä moppityyny (2 kpl)
- 24 Merkkivalo
- 25 (Lataus) teline
- 26 Virtajohdon liitäntä
- 27 Latauspistokkeet (teline)
- 28 Matto
- 29 Verkkolaite
- 30 Harjan puhdistustyökalu

Käyttöönotto

- 1 Ota laite pakkauksesta ja poista kaikki pakkausmateriaalit.
- 2 Poista suojakannet.
- 3 Jos huomaat näkyviä vaurioita, siirry osoitteeseen www.philips.com/support tai ota yhteyttä oman maasi asiakaspalvelukeskukseen.

Käyttöönoton valmistelu

Vihjeitä telineen parhaan asennussijainnin valintaan:

- Älä sijoita telinettä kirkkaaseen auringonvaloon tai huonekalujen alle. Tämä estää infrapunasignaalin, joka auttaa robottia löytämään takaisin telineeseen.
- Asenna teline tasaiselle pinnalle seinää vasten.
- Asenna teline kovalle lattiapinnalle.
- Älä sijoita telinettä portaiden tai lämmönlähteen (lämpöpatterin) lähelle.
- Asenna teline sijaintiin, jossa on hyvä Wi-Fi-yhteys.

Telineen asentaminen

- 1 Ota tilantarve huomioon telinettä asentaessasi.

i Huomautus: Jätä telineen kummallekin puolelle 0,5 metriä tilaa ja telineen eteen 1,5 metriä tilaa.

- 2 Kytke teline virtalähteeseen.
- 3 Varmista, että virtajohdon loppuosa on piilotettu hyvin telineen taakse, jotta robotti ei pääse ajamaan sen yli.

Moppityynytelineen ja pestävän moppityynyn asentaminen

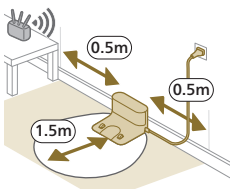

- 1 Kiinnitä moppityynytteline robotin vesisäiliön pohjaan.

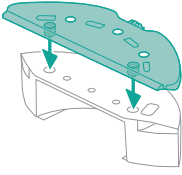

- 2 Liu'uta pestävän moppityynyn suora sivu moppityynyttelineessä oikeaan paikkaan ja kiinnitä pestävä moppityyny moppityynyttelineen tarranauhamaateriaaliin.

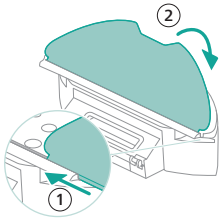

Robotin lataaminen

- 1 Käynnistä robotti painamalla robotin pohjassa olevaa virtakytkintä.
- 2 Käännä robotti oikeaan asentoon ja aseta se lattialle telineen eteen.
- 3 Varmista, että telineen virtajohto on kytketty pistorasiaan.

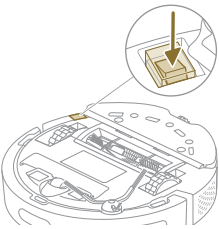

- 4 Paina kotipainiketta. Robotti ajaa telineessä oikeaan paikkaan.
- 5 Odota, kunnes robotti on latautunut täyteen.

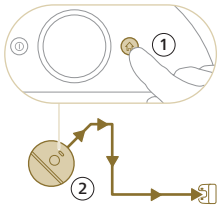

Jos akku on tyhjä, robotti ei aja oikeaan paikkaan. Toimi tällöin seuraavasti:

- 1 Käännä robotti oikeaan asentoon ja aseta se lattialle telineen eteen. Vesisäiliö on suunnattava telineestä poispäin.
- 2 Kohdista robotin pohjan etuosassa olevat latauspistokkeet telineen latauspistokkeisiin.

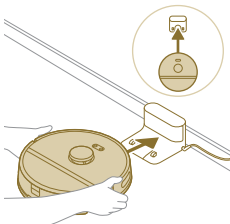

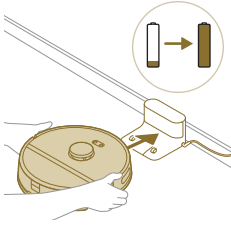

- 3 Työnnä robotti telinettä vasten niin, että robotin latausliitännät koskettavat telineen latausliitäntöjä.

i Huomautus: Varmista, että robotti on oikeassa asennossa ja että se alkaa latautua. Robotin päällä olevan kahden painikkeen merkkivalot vilkkuvat hitaasti. Jos akku on tyhjä, voi kestää hetken, ennen kuin robotti osoittaa, että se latautuu.

- 4 Odota, kunnes robotti on latautunut täyteen.

i Huomautus: Varmista, että robotti on latautunut täyteen, ennen kuin käytät sitä ensimmäisen kerran.

Sovelluksen lataaminen, rekisteröinti ja Wi-Fi-yhteyden muodostaminen

Sovelluksen sisältö

Voit käyttää robottia Philips HomeRun -robottisovelluksella. Sovelluksen avulla voit hallita robottia sekä pyytää apua ja tukea:

- 1 Toimintaohjevideoita.
- 2 Täydellinen käyttöopas.
- 3 Usein kysytyt kysymykset.
- 4 Ota yhteyttä asiakaspalveluun.
- 5 Luo kotisi kartta.
- 6 Valitse siivottavat huoneet.
- 7 Valitse siivoustilat ja asetukset kullekin huoneelle.
- 8 Näytä siivouskierroksen tila reaaliajassa ja tarkista akun varaustaso.
- 9 Vastaanota ilmoituksia ja hälytyksiä.
- 10 Ajoita siivouskierros.
- 11 Tarkista huoltotilanne ja etsi varaosia.

Sovelluksen lataaminen

- 1 Skannaaja tämän käyttöoppaan kannessa tai robotin pakkauksessa oleva QR-koodi.

Tai:

Hae "Philips HomeRun robot app" Apple App Storesta tai jostakin Android-sovelluskaupasta.

- 2 Lataa ja asenna sovellus.
- 3 Noudata sovelluksen ohjeita.



Henkilökohtaisen tilin rekisteröinti

Voit rekisteröidä henkilökohtaisen tilin ja hyödyntää seuraavia etuja:

- Ohjaa robottia useista laitteista, esimerkiksi älypuhelimesta ja tabletista, tai lisää kotitaloudessa useita käyttäjiä.
- Tallenna varmuuskopio tärkeistä tiedoista, kuten kotisi mukautetuista siivoussuunnitelmista.

i Huomautus: Jos vaihdat puhelimen eikä sinulla ole tiliä, menetät kaikki mukautetut siivoussuunnitelmat.



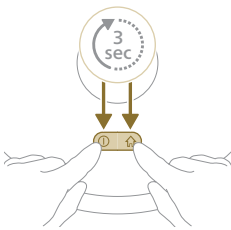
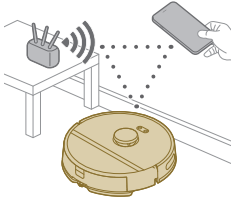

i Tärkeää: Philips arvostaa ja kunnioittaa yksityisyyttäsi. Löydät tietosuojalausuntomme linkin sovelluksesta ennen rekisteröintiä.

Wi-Fi-yhteyden määrittäminen

i Ennen aloittamista: varmista, että robotin ja mobiililaitteen Wi-Fi-yhteys on hyvä.

- 1 Paina sovelluksen Add robot (Lisää robotti) -painiketta ja toimi ohjeiden mukaan.
- 2 Muodosta sovelluksessa robotista Wi-Fi-pariliitos.
- 3 Paina virtapainiketta ja kotipainiketta samanaikaisesti kolme sekuntia. Painikkeiden merkivalot vilkkuvat oranssina sen merkiksi, että robotti on Wi-Fi-yhteyden määrittelytilassa.
- 4 Muodosta yhteys **Philips robot** -verkkoon napsauttamalla liittymispainiketta, jos se näkyy sovelluksessa.

i Huomautus: Jos liittymispainiketta ei näy sovelluksessa, poistu sovelluksesta ja siirry mobiililaitteen Asetukset-valikon Wi-Fi-kohtaan. Siellä voit valita **Philips robot** -verkon ja muodostaa yhteyden siihen.



Jos Wi-Fi-pariliitos epäonnistuu:

- Tarkista Wi-Fi-yhteys.
- Varmista, että olet valinnut oikean mallin.
- Varmista, että olet antanut oikean Wi-Fi-verkon salasanan.
- Tarkista, onko robotti edelleen Wi-Fi-asennuksen tilassa.

i Huomautus: Tunnistat tämän siitä, että robotin kahden painikkeen merkivalot vilkkuvat edelleen oranssina.

i Huomautus: Jos et pysty ratkaisemaan ongelmaa, siirry osoitteeseen www.philips.com/myrobot3000, josta löydät tukitietoja ja asiakaspalvelun yhteystiedot.

Äänimerkit



- Robotin ääni-ilmoituksen kieli voidaan vaihtaa englannista omaksi kieleksesi. Jos haluat vaihtaa kielen, lataa sovellus ja muodosta robotista Wi-Fi-yhteys, jotta se pystyy lataamaan uuden kielen.
- Sovellus antaa hälytyksiä ja ilmoituksia, jos robotti vaatii toimenpiteitä. Näin pysyt täysin ajan tasalla robotin reaaliaikaisesta tilasta myös silloin, jos robotti siivoaa, kun olet poissa.

Ääni-ilmoitusten kielen asettaminen

i Voit asettaa ääni-ilmoitusten kielen heti, kun olet muodostanut robotista yhteyden Wi-Fi-verkkoon.

- 1 Varmista, että robotti on yhteydessä sovellukseen.
- 2 Voit vaihtaa ääni-ilmoituksen kielen sovelluksessa kahdessa paikassa:
 - samassa sovellusnäytössä kuin missä sinua pyydetään antamaan robotille nimi
 - painamalla ylävasemmalla kolmea viivaa ja valitsemalla Robotti-asetusvälilehden.
- 3 Valitse sitten ääni-ilmoituksen kieli siellä.

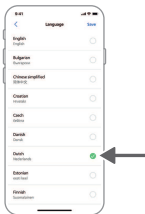

Robotin toiminta

Kartan luominen



Kartoituksen toimintatapa

Robotti kulkee huoneiden läpi, ja lasernavigointi skannaa huoneet nopeasti luodakseen kartan  kerroksesta.

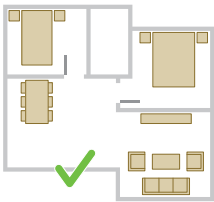

Kartan muokkaus

Sovelluksen kartan muokkaustoiminnolla voit

- muokata huoneita (yhdistää/jakaa huoneita, nimetä huoneita), jotta voit mukauttaa robotin siivousrutiinin huonekohtaisesti
- luoda kiellettyjä alueita määrittääksesi, missä robotti saa siivota ja missä ei
- Luo kartta kotisi kaikista kerroksista ja tallenna enintään viisi karttaa. Kun käytät laitetta, se luo uuden kartan uudessa ympäristössä. Jos sinulla on usein käytettyjä karttoja etkä halua, että ne korvataan vahingossa, voit lukita enintään kolme karttaa.

Huoneen valmisteleminen kartoitusta varten

Ennen kuin aloitat kartoituksen, muista:

- siivota alue
- panna huonekalut oikeaan paikkaan.
- panna irralliset ja pienet esteet pois.

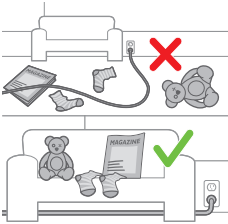

i Huomautus: Tämä on tärkeää, jotta esteitä ei tallenneta kartalle pysyvästi.

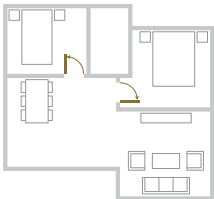

- avata kaikki talon sisäiset ovet ja sulkea ulos johtavat ovet.

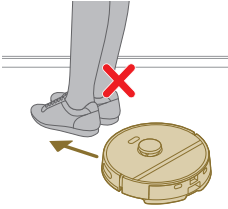

i Tärkeää: Varmista, että robotin kulku ei pääse estymään käytön aikana.

Kartan luominen



i Tärkeää: Robotti ei siivoa kartoituksen aikana.

i Tärkeää: Kerroksen kartoittamiseksi teline on hyvin tärkeää viedä kartoitettavaan kerrokseen, koska robotin on oltava telineessä kartoituksen alkaessa ja päättyessä. Jos haluat luoda kartan toisesta kerroksesta, teline on vietävä sinne kartoitusprosessin ajaksi. Sen jälkeen tämän kerroksen karttaa voi käyttää myös silloin, kun teline on toisessa kerroksessa.

Kerro robotille kiellettyjen siivousalueiden avulla, missä sen ei pidä siivota

Sovelluksessa voit luoda kiellettyjä alueita osoittaaksesi, missä robotti saa siivota ja missä ei.

Virtuaalinen seinä ja kielletty alue

Luo virtuaalisia seiniä  ja kiellettyjä alueita  alueille, joilla et halua robotin käyvän. Voit luoda virtuaalisia seiniä ja kiellettyjä alueita esimerkiksi

- suojataksesi särkyviä esineitä. Robotti ei tunnista pieniä esteitä, kuten kenkiä, leluja tai kaapeleita, eikä se myöskään tunnista kiiltäviä, läpinäkyviä (esimerkiksi lasisia) tai tummia esteitä tai pintoja.
- estääksesi robottia juuttumasta kiinni siivouksen aikana.



i Huomautus: Robotti voi juuttua kiinni pitkänukkaisiin mattoihin, hapsullisiin mattoihin tai hyvin kevyisiin mattoihin, kuten kylpyhuonemattoihin. Robotti ei myöskään tunnista lattialla olevia kaapeleita.

- suojataksesi robottia.

i Huomautus: Robotti on pidettävä kaukana nesteistä ja märistä alueista, kuten lemmikkieläinten kulhoista ja kasvien aluslautasista.

i Tärkeää: Virtuaalisia seiniä ja kiellettyjä alueita ei pidä käyttää vaaratilanteilta suojautumiseen.

i Tärkeää: Virtuaalisten seinien ja kiellettyjen alueiden ei pidä estää robottia palaamasta telineeseen.



Ei moppausta -alue

Luo Ei moppausta -alueita estääksesi robottia moppaamasta mattoja.

i Huomautus: Robotti välttää Ei moppausta -alueita, kun moppityynytyeline on kiinnitetty. Kun moppityynytyelinettä ei ole kiinnitetty robottiin, robotti imuroi Ei moppausta -alueen.

Miten robotti imuroi

Voit valita sovelluksessa seuraavat siivousrutiinit:

Rutiini	Kuvaus
Säännöllinen siivous	Säännöllinen siivous on tarkoitettu normaaliksi päivittäiseksi siivousrutiiniksi. Robotti siivoaa kaikki huoneet määritettyjen ja siivoussuunnitelmaan tallennettujen asetusten mukaisesti. Jos ympäristöä ei tunnisteta, robotti kartoittaa ympäristön ja samanaikaisesti imuroi sen (tässä tapauksessa robotti ei moppaa). Siivouksen päätyttyä robotti palaa telineeseen.
Mukautettu siivous	Mukautettua siivousta käytettäessä robotti voidaan saada suorittamaan siivoustoimintoja ainutlaatuisissa tilanteissa. Voit mukauttaa robotin siivousrutiinia mieltymystesi mukaan. Voit määrittää seuraavat kolme vaihtoehtoa: <ul style="list-style-type: none"> - Huone: robotti siivoaa yhden tai useamman huoneen määrittämässäsi järjestyksessä. - Alue: robotti siivoaa tietyn alueen määrittämässäsi huoneessa. - Kohdistettu: robotti siivoaa kotonasi 1,5 x 1,5 metrin kokoisen, neliön muotoisen alueen, jonka haluat siivottavan. <p>i Huomautus: aseta robotti kohdistettua siivousta käytettäessä siivottavan neliön muotoisen alueen sisälle.</p> <p>Kun olet valinnut jonkin edellä mainituista vaihtoehdoista, voit valita siivoustilan sekä hienosäätää siivousmieltymyksiä ja lisäasetuksia.</p>

Aseta siivousmieltymykset, lisäasetukset ja siivousjärjestys

Voit valita sovelluksessa viisi eri siivoustilaa kutakin huonetta varten. Nämä ovat vakiotiloja, joita voidaan käyttää useimmissa tilanteissa. Voit mukauttaa siivoustilaa hienosäätämällä siivousmieltymyksiä ja lisäasetuksia.



Siivoustilat

Tila	Kuvaus
Imurointi & moppaus	Robotti imuroi ja moppaa lattian samaan aikaan. Tämä tila on tarkoitettu kovien lattiapintojen säännölliseen siivoukseen. <p>⚠ TÄRKEÄÄ: Jos haluat mopata kovia, mutta herkkiä lattiapintoja, kuten parkettilattioita, aseta veden taso sovelluksessa alimmalle tasolle.</p>

Tila	Kuvaus
Kuiva	Robotti ainoastaan imuroi lattiaa. Tätä tilaa voidaan käyttää alueilla, joita ei pidä mopata.
Hiljainen	Robotti siivoaa niin hiljaisesti kuin mahdollista. Imutehoa vähennetään ja ääni-ilmoitukset mykistetään.
Perusteellinen	Robotti imuroi ja moppaa lattiaa samaan aikaan ja täydellä teholla. Tämä tila on tarkoitettu pienten alueiden perusteelliseen siivoukseen. Huomaa, että suurten alueiden siivoamista tässä tilassa ei suositella. Robotti kulkee alueen yli viisi kertaa, joten siivousaika pitenee ja akkuvirran käyttö lisääntyy merkittävästi.
Yksilöllinen	Tässä tilassa voit valita kaikki asetukset ja määrittää ne alusta alkaen.

Siivousmielitymukset

Jokaisessa siivoustilassa voit hienosäätää seuraavia siivousmielityksiä:

Asetus	Kuvaus
Imuteho 	Muuta imutehoa: <ul style="list-style-type: none"> - Eco: tehokkaaseen siivoukseen, vähäisellä virrankulutuksella ja pienellä melutasolla. - Normaali: säännölliseen siivoukseen ja kovilla lattiatpinnoilla olevan hienon pölyn tehokkaaseen poistamiseen, tehon ja tehokkuuden optimaalisella tasapainolla. - Korkea: suurten lattiatpintojen perusteelliseen siivoukseen. Pystyy siivoamaan yhdellä latauksella enemmän kuin Maks.-tilassa. - Maks.: sopii ihanteellisesti suurten likahiukkasten, kuten leivänmurujen, poistamiseen. Voimakas imuteho poistaa syvällä mattojen ja rakojen sisällä piilevät hienot pölyhiukkaset.
Märkyysaste 	Määritä, kuinka paljon vettä pumpataan sähköisestä vesisäiliöstä moppiin: <p>⚠ TÄRKEÄÄ: Älä lisää kuumaa vettä tai puhdistusaineita vesisäiliöön.</p> <ul style="list-style-type: none"> - Ei yhtään: poista märkyysaste käytöstä pinnoittamattomia puulattioita ja mattoja mopattaessa. - Matala: herkän lattiatpinnan, esimerkiksi parketin, moppaukseen. Imuroinnin ja moppauksen yhdistelmä poistaa enemmän hienoa pölyä kuin ainoastaan imurointi. - Keskitaso: optimaalinen valinta säännölliseen märkä- ja kuivasiivoukseen. Moppi poistaa pintalialian ja bakteerit kotisi steriiliyden ja terveellisyuden varmistamiseksi. - Korkea: kodin erinomaisen puhtauden varmistamiseksi. Suosittelemme, että tätä asetusta käytetään niin, että siivousreitti toistetaan kaksi tai viisi kertaa, mikä takaa intensiivisen siivoustehon.
Siivousreitin toisto	Määritä siivouskierrosten määrä. Yksi kierros riittää normaaliin siivoukseen. Robotin voi ohjelmoida suorittamaan kaksi tai viisi kierrosta intensiivistä siivousta varten. Tämä asetus kannattaa valita vain tiettyjen alueiden siivoukseen, sillä se vaikuttaa siivouksen kestoon.

Lisäasetukset

Jokaisessa siivoustilassa voit hienosäätää seuraavia lisäasetuksia:

Asetus**Kuvaus**

Mattojen tehosiivous

Ota mattojen tehosiivous käyttöön tai poista se käytöstä. Robotti lisää automaattisesti imutehoa, kun se ajaa maton päälle. Tämä asetus kannattaa ottaa käyttöön.

Robotin käyttäminen

Siivouskierrokseen valmistautuminen

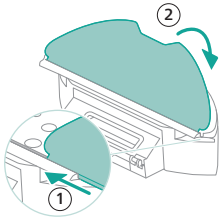

- Ennen kuin käynnistät robotin siivouskierrosta varten:
- Kiinnitä pestävä moppityyny moppityynytelineeseen.

⚠ TÄRKEÄÄ: Moppityynyteline voidaan poistaa. Robottia moppityynytelineen kanssa käytettäessä pestävän moppityynyn on kuitenkin oltava aina kiinnitettynä moppityynytelineeseen, myös silloin, kun käytät robottia ilman moppausta. Tällä voidaan estää lattian ja moppityynytelineen vahingoittuminen käytön aikana.

- Poista kaikki kaapelit, johdot sekä kenkien ja lelujen kaltaiset pienet esineet lattialta, jotta robotti ei takertuisi niihin.
- Avaa kaikki talon sisäiset ovet.
- Kostuta moppi optimaalisten tulosten varmistamiseksi.

Ensimmäisen siivousohjelman käynnistäminen sovelluksella

Käynnistä

- 1 Avaa sovellus.

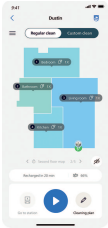

- 2 Valitse siivousohjelma: säännöllinen siivous tai mukautettu siivous.
- 3 Paina käynnistyskuvaketta.

i Huomautus: Jos akun taso on liian matala, siivousta ei voi aloittaa. Odota ennen siivouskierroksen aloittamista, kunnes robotin akussa riittää virtaa.

Pysäytä

- 1 Paina sovelluksen keskeytyskuvaketta. Robotti pysähtyy.
- 2 Paina käynnistyskuvaketta uudelleen. Robotti jatkaa siivousta.
- 3 Paina koti- ja latauskuvaketta. Robotti palaa takaisin telineeseen.



Robotin käyttäminen ilman sovellusta

i **Huomautus: Optimaalisen käyttökokemuksen varmistamiseksi suosittelemme sovelluksen käyttöä.**

Ilman sovellusta voit käyttää robottia sen kahdella painikkeella:

- Virtapainike
 - Paina pitkään (3 s), jos haluat käynnistää tai sammuttaa robotin.
 - Paina lyhyesti, jos haluat aloittaa tai keskeyttää siivouksen. Paina uudelleen, jos haluat jatkaa siivousta.
- Kotipainike
 - Paina lyhyesti (kun robotti ei siivoa): robotti etsii telineen ja latautuu.
 - Paina lyhyesti siivouksen aikana: robotti lopettaa siivouksen. Paina lyhyesti uudelleen: robotti palaa telineeseen lataamista varten.
 - Paina lyhyesti, kun robotti on ajamassa takaisin telineeseen: robotti keskeyttää paluun telineeseen. Paina painiketta uudelleen, jos haluat antaa robotin ajaa takaisin telineeseen.

Kun käytät robottia manuaalisesti, se imuroi ja moppaa. Jos vesisäiliö on tyhjä, se ei kuitenkaan moppaa.

Robotin siivouskuvio

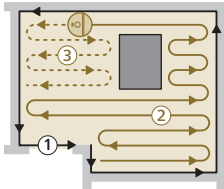

Robotti siivoaa kodin järjestelmällisesti. Robotti siivoaa huoneen kerrallaan ja aloittaa aina siivoamalla huoneen reunat, ennen kuin se siirtyy huoneen muihin osiin.

Paluu telineeseen

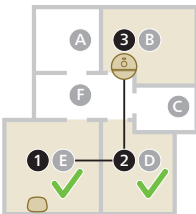

Kun robotti on suorittanut siivouskierroksen, se ajaa automaattisesti takaisin telineeseen lataamista varten.

Automaattinen lataaminen ja siivouksen jatkaminen



Kun akkuvirta laskee siivouksen aikana alhaiseksi (< 20 %), robotti palaa automaattisesti telineeseen lataamista varten. Kun akku on latautunut, robotti jatkaa siitä, mihin se jäi.

Puhdistus ja huolto

Milloin ylläpitotyöt on suoritettava

Osa	Puhdistus	Vaihtaminen
Pestävä moppityyny	Aina käytön jälkeen	3-6 kuukautta
Pääharjas	Kuukausittain	6-12 kuukautta
Pestävä suodatin	Kuukausittain	3-6 kuukautta
Sivuharjas	Kuukausittain	6-12 kuukautta
Pääpyörät ja yleispyörä	Kuukausittain	-
360° lasernavigointi (LiDAR) -tunnistin	Kuukausittain	-
Tunnistimet:	Kuukausittain	-
- Infrapunavastaanotin telineen etsimistä varten		
- Infrapunalähetin telineen kanssa tapahtuvaa kommunikointia varten		
- Tippumisen tunnistin (3 kpl)		
Robotin ja telineen latauspistokkeet	Kuukausittain	-
Pölysäiliön ja vesisäiliön asennukseen käytettävät tunnistimet	6 kuukautta	-
Pölysäiliö	Tyhjennä pölysäiliö jokaisen käyttökerran jälkeen	

Moppityynyn ja pölysäiliön puhdistaminen

Pestävän moppityynyn puhdistaminen

- 1 Irrota pestävä moppityyny tarranauhamaalasta ja liu'uta pestävän moppityynyn suora sivu aukosta ulos.

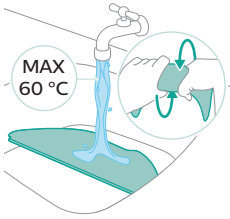
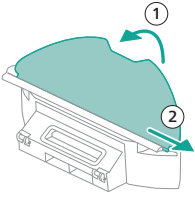

- 2 Huuhtele ja puhdista pestävä moppityyny vedellä tai pese se pesukoneessa.

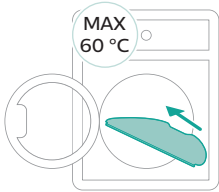

- 3 Anna pestävän moppityynyn kuivua.

i Huomautus: Älä yritä kuivata pestävää moppityynyä millään muulla tavalla.

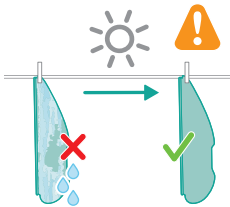

Pölysäiliön puhdistaminen

- 1 Vedä pölysäiliö ulos vesisäiliöstä.

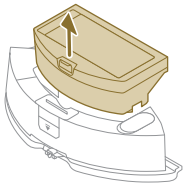

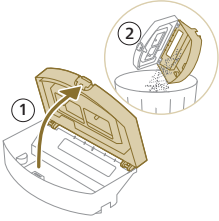

2 Avaa pölysäiliön kansi ja päästä lika ulos pölysäiliöstä.

i Huomautus: Älä sekoita pölysäiliön kantta pestävän suodattimen kanteen.

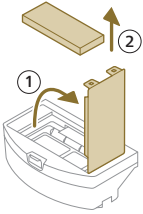

3 Avaa pestävän suodattimen kansi ja vedä pestävä ilmansuodatin ulos.

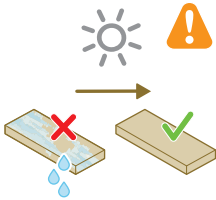

4 Huuhtelee pestävä suodatin vedellä ja anna pestävän suodattimen kuivua.

i Huomautus: Älä käytä puhdistusaineita.

i Huomautus: Älä yritä kuivata pestävää suodatinta millään muulla tavalla.

5 Aseta pestävä suodatin pölysäiliön suodatinpidikettä vasten ja työnnä se sisään.

6 Paina pestävää suodatinta alaspäin.

7 Sulje pestävän suodattimen kansi.

8 Liu'uta pölysäiliö takaisin vesisäiliöön.

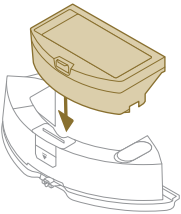

Vesisäiliön puhdistaminen

1 Paina vesisäiliön vapautuspainiketta.

2 Vedä vesisäiliö robotista ulos.

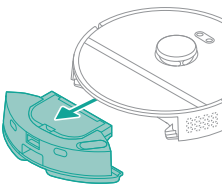

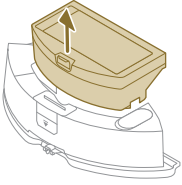

3 Irrota pölysäiliö vesisäiliöstä.

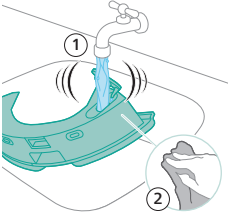

4 Huuhtelee vesisäiliö vesijohtovedellä.

5 Kuivaa vesisäiliön ulkopinta liinalla.

i Huomautus: Älä käytä puhdistusaineita.

⚠ TÄRKEÄÄ: Älä pese vesisäiliötä astianpesukoneessa.

6 Pidä vesisäiliön suojus auki ja anna vesisäiliön sisäpinnan kuivua.

i Huomautus: Älä yritä kuivata vesisäiliötä millään muulla tavalla.

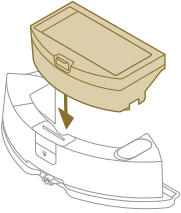

7 Aseta pölysäiliö takaisin vesisäiliöön.

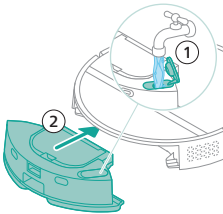

8 Täytä vesisäiliö vedentäyttöaukosta. Aseta vesisäiliö oikeaan paikkaan.

i Huomautus: Varmista, että vesisäiliön ulkopinta on kuiva.

i Huomautus: Älä käytä puhdistusaineita.

Pääharjaksen puhdistaminen

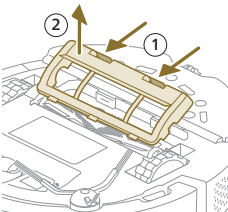

1 Aseta robotti ylösalaisin tasaiselle ja vakaalle alustalle.

2 Paina harjassuojuksen vapautuspainikkeita samaan aikaan.

3 Nosta ja irrota harjassuojus.

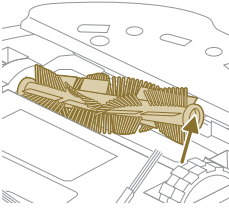

- 4 Vedä pääharjas ulos.
- 5 Leikkaa hiukset puhdistustyökalulla.

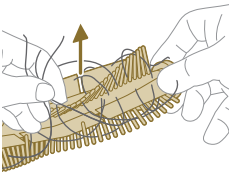

- 6 Puhdista hiukset ja lika pääharjaksesta.

 **Vinkki:** Poista lika pääharjaksesta puhdistustyökalun harjapäällä.

- 7 Jos olet irrottanut pääharjaksen päässä olevan suojuksen, työnnä se takaisin paikalleen.

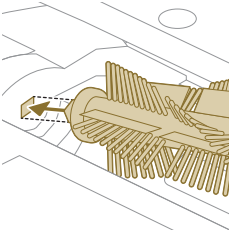

- 8 Asenna pääharjas oikeaan paikkaan. Aseta neliön muotoinen tappi neliön muotoisen reiän kohdalle ja työnnä harjas paikalleen.

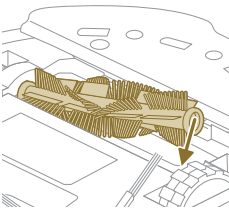

- 9 Laita harjassuojuksen reunat oikeisiin aukkoihin.
- 10 Paina harjassuojus paikalleen.

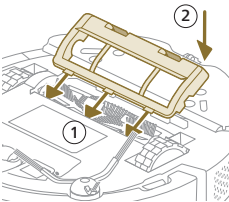

Sivuharjaksen puhdistaminen

- 1 Aseta robotti ylösalaisin tasaiselle ja vakaalle alustalle.

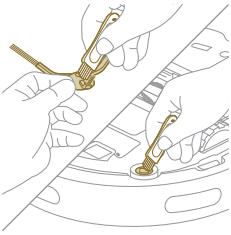

- 2 Irrota sivuharjas.
- 3 Käytä pehmeää harjaa (kuten hammasharjaa) pölyn ja nukan irrottamiseen sivuharjuksesta ja robotista.

Vinkki: Voit käyttää puhdistustyökalun harjapäätä pölyn ja nukan irrottamiseen sivuharjuksesta ja robotista.

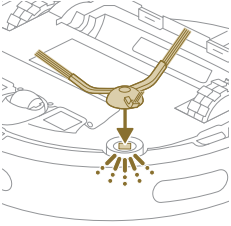

- 4 Kiinnitä sivuharjas napsauttamalla se robotin pohjassa oikeaan paikkaan.

Pääpyörien ja etupyörän puhdistaminen

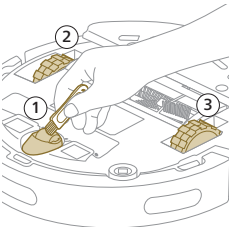

- 1 Aseta robotti ylösalaisin tasaiselle ja vakaalle alustalle.
- 2 Käytä pehmeää harjaa (kuten hammasharjaa) pölyn ja nukan irrottamiseen etupyörästä ja pääpyöristä.

Vinkki: Voit käyttää puhdistustyökalun harjapäätä pölyn ja nukan irrottamiseen pyöristä.

Tunnistimien, liitäntöjen ja infrapunaikkunan puhdistaminen

Robotin murosintiteho pysyy parhaana mahdollisena, kun puhdistat silloin tällöin tunnistimen, liitännät ja infrapunaikkunan.

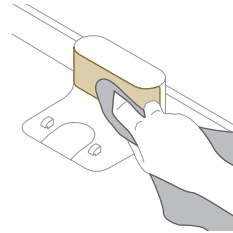
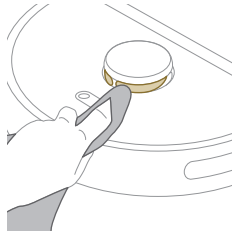
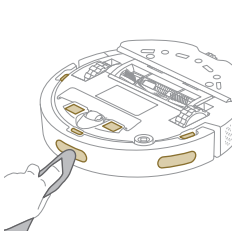

- 1 Irrota teline pistorasiasta.
- 2 Käytä pehmeää, hankaamatonta ja kuivaa liinaa. Kostuta liinaa tarvittaessa hieman vedellä.

3 Puhdista osat.

i Huomautus: Älä käytä puhdistusaineita.

4 Kuivaa osat ja pinnat kuivalla liinalla.

i Huomautus: Älä yritä kuivata osia millään muulla tavalla.

Pitkäaikainen säilytys

1 Lataa akkua, kunnes se on täynnä.

2 Säilytä robottia alle +35 °C:n ja yli 8 °C:n lämpötilassa.

Käyttöliittymän valomerkit ja niiden merkitys

5

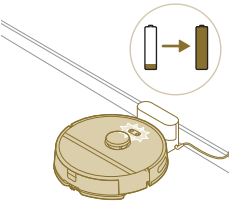
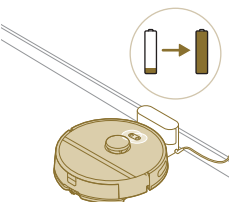
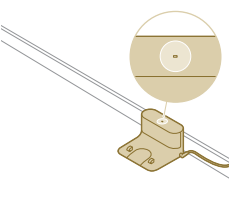
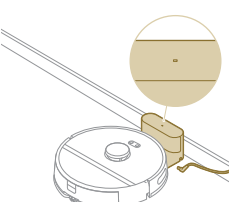
Valomerkki	Valomerkin kuvaus	Valomerkin merkitys
	<p>Robotin kahden painikkeen merkkivalot vilkkuvat hitaasti.</p>	<p>Robotti latautuu.</p>
	<p>Robotin kahden painikkeen merkkivalot palavat jatkuvasti.</p>	<p>Robotti on latautunut täyteen.</p>
	<p>Telineen merkkivalo palaa jatkuvasti.</p>	<p>Teline on kytketty verkkovirtaan, mutta robottia ei ole yhdistetty.</p>
	<p>Telineen merkkivalo sammuu.</p>	<p>Telinettä ei ole kytketty verkkovirtaan eikä robottia ole yhdistetty.</p>

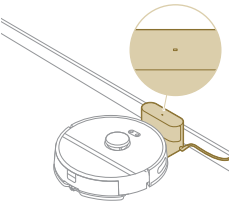
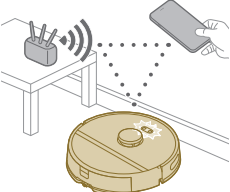
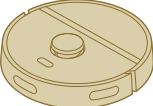
Valomerkki	Valomerkin kuvaus	Valomerkin merkitys
	Telineen merkivalo sammuu.	Teline on kytketty verkkovirtaan ja robotti on yhdistetty.
	Robotin kahden painikkeen merkivalot vilkkuvat oranssina.	Robotti on Wi-Fi-asennuksen tilassa.
	Robotin merkivalot sammuvat.	Robotti on siirtynyt lepotilaan. Robotti siirtyy lepotilaan, jos se ei ole palannut telineeseen. Aktivoi robotti painamalla virtapainiketta vähintään 3 sekunnin ajan. Lähetä se sitten telineeseen sovelluksen kautta tai painamalla kotipainiketta.

Robotin nollaaminen/palauttaminen

Voit nollata/palauttaa robotin painamalla robotin päällä olevia koti- ja virtapainikkeita 15 sekunnin ajan.

i Huomautus: Robotin nollaamisen/palauttamisen jälkeen robotin on muodostettava yhteys sovellukseen uudelleen ja sovelluksen asianmukaiset asetukset poistetaan.

Vaihto

Lisävarusteiden tilaaminen

Voit ostaa tarvikkeita ja varaosia osoitteesta www.philips.com/myrobot3000 ja Philips-jälleenmyyjiltä. Voit myös ottaa yhteyttä oman maasi Philipsin asiakaspalvelukeskukseen (katso yhteystiedot kansainvälisessä takuulehtisessä).

Varaosat:

XV1430 Pestävät vaihtomopit



XV1433 Huoltopakkaus, jossa on kaksi suodatinta, yksi pääharjas ja yksi sivuharjas.

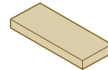

Akun irrottaminen

Poista akku noudattamalla alla olevia ohjeita. Voit myös viedä robotin Philipsin valtuuttamaan huoltoliikkeeseen akun poistamista varten. Selvitä lähelläsi olevan huoltoliikkeen osoite oman maasi Philipsin asiakaspalvelukeskuksesta.

Huolehdi tarvittavista turvatoimista, kun käsittelet tuotteen avaamiseen tarvittavia työkaluja ja hävität akun.

Varoitus: Varmista ennen akun irrottamista, että tuote on irrotettu telineestä ja että akku on täysin tyhjä.

- 1 Käynnistä robotti jostakin huoneen kohdasta, älä telineestä.
- 2 Anna robotin käydä, kunnes akku on täysin tyhjä, ennen kuin poistat ja hävität akun.

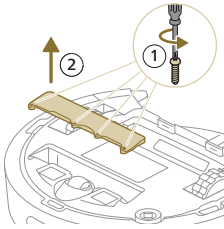

3 Irrota akkulokeron kannen ruuvit ja irrota kansi.

4 Nosta akku ylös ja irrota se painamalla akun liittimessä olevaa pientä kiinnikettä akun liittimen vapauttamiseksi.

5 Vie robotti ja akku sähkö- ja elektroniikkalaiteromun keräyspisteeseen.

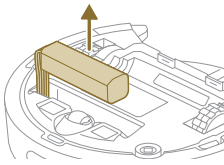

Takuu ja tuki

Jos haluat tukea tai lisätietoja, käy Philipsin verkkosivuilla osoitteessa www.philips.com/support tai lue kansainvälinen takuulehtinen.

Robottipölynimuri on suunniteltu ja kehitetty tarkkaan. Jos robotti kuitenkin tarvitsee huoltoa, maasi kuluttajapalvelukeskus auttaa järjestämään tarvittavan huollon mahdollisimman nopeasti ja vaivattomasti. Jos maassasi ei ole kuluttajapalvelukeskusta, ota yhteys paikalliseen Philips-jälleenmyyjään.

Hävitys ja kierrätys



Älä hävitä robottia tavallisen jätteen mukana. Toimita se sähkölaitteiden kierrätyslaitokseen.

Vianmääritys

Tähän osaan on koottu tavallisimmat laitteen käytössä ilmenevät ongelmat. Ellet löydä ongelmaasi ratkaisua seuraavista tiedoista, siirry Philips HomeRun -robottisovellukseen tai osoitteeseen www.philips.com/myrobot3000, josta löydät myös tukivideoita ja usein kysytyjä kysymyksiä. Voit myös ottaa yhteyttä oman maasi asiakaspalvelukeskukseen.

Ongelma	Mahdollinen syy	Ratkaisu
Robotti ei käynnisty.	Akun virta on vähissä.	Lataa robotti telineessä ennen käyttöä.
	Käyttöympäristön lämpötila on liian matala tai liian korkea.	Käytä robottia 8–35 °C:n lämpötilassa.
Robotti ei pysty muodostamaan pariliitosta sovellukseen.	Robotti ei enää ole pariliitostilassa.	Siirrä robotti taas pariliitostilaan painamalla kotipainiketta ja virtapainiketta samaan aikaan (valot vilkkuvat oranssina).
	Wi-Fi-yhteys (signaali) ei ole hyvä.	Siirrä robotti alueelle, jolla Wi-Fi-signaali on hyvä.
	Valittu väärä Wi-Fi-verkko.	Varmista, että valitset oikean Wi-Fi-verkon.
	Käytetty väärää salasanaa.	Varmista, että käytät oikeaa Wi-Fi-verkon salasanaa.
	Sovelluksessa on valittu väärä robotin malli.	Varmista, että valitset oikean robotin mallin.
	Ladattu väärä sovellus.	Käytä aina sovellusta, jonka olet ladannut pikaoppaassa olevan QR-koodin kautta.
Sovelluksen ja robotin välinen yhteys katkeaa.	Robotti on poistunut Wi-Fi-signaalin toiminta-alueelta.	Odota, kunnes robotti palaa alueelle, jolla Wi-Fi-signaali on hyvä.
	Robotti on siirtynyt lepotilaan.	Robotti siirtyy lepotilaan, jos se ei ole palannut telineeseen. Aktivoi robotti painamalla virtapainiketta vähintään 3 sekunnin ajan. Lähetä se sitten telineeseen sovelluksen kautta tai painamalla kotipainiketta.
	Wi-Fi-verkon salasana on muuttunut.	Kun Wi-Fi-verkon tiedot ovat muuttuneet, lisää robotti sovellukseen uudelleen.
	Wi-Fi-verkon nimi on muuttunut.	Kun Wi-Fi-verkon tiedot ovat muuttuneet, lisää robotti sovellukseen uudelleen.
	Sovelluksen tili on muuttunut.	Kun tilitiedot muuttuvat, lisää robotti sovellukseen uudelleen.
Vahvistuskoodin sisältävä sähköpostiviesti ei tullut perille.	Vahvistuskoodin sisältävän sähköpostiviestin saapuminen voi kestää jopa minuutin.	Odota sähköpostiviestiä enemmän kuin minuutti.
	Sähköpostiviestiä ei ole lähetetty.	Napsauta uudelleenlähetyspainiketta.
	Sähköpostiviesti on saattanut joutua roskapostikansioon.	Tarkista roskapostikansiot. (Lähettäjän sähköpostiosoite alkaa HomeRun_noreply@.)
	Käytetty väärää sähköpostiosoitetta.	Varmista, että olet käyttänyt oikeaa sähköpostiosoitetta.

Ongelma	Mahdollinen syy	Ratkaisu
	Puhelimen tai tietokoneen Internet-yhteys ei ole tarpeeksi hyvä sähköpostiviestin vastaanottamiseen.	Varmista, että puhelimen tai tietokoneen Internet-yhteys on hyvä.
Robotti ei löydä telinettä.	Teline on siirretty siivouskierroksen aikana toiseen paikkaan.	Pane teline takaisin samaan paikkaan kuin missä se oli ennen siivouskierroksen aloittamista.
	Telinettä ei ole kytketty virtalähteeseen.	Kytke teline virtalähteeseen.
	Robotin ja/tai telineen tunnistimet ovat likaisia.	Puhdista robotin ja telineen kaikki tunnistimet.
	Kielletty alue sijoitettiin liian lähelle telinettä.	Älä sijoita kiellettyjä alueita liian lähelle telinettä.
	Teline on sijoitettu hyvin valoisaan paikkaan.	Älä sijoita telinettä hyvin valoisaan paikkaan (esimerkiksi suoraan auringonvaloon). Tämä voi häiritä infrapunasignaalin kulkua.
Robotti työntää telineen paikaltaan.	Teline ei ole lähellä seinää.	Sijoita teline niin, että sen takaosa on seinää kohti.
	Robotin ja/tai telineen tunnistimet ovat likaisia.	Puhdista robotin ja telineen kaikki tunnistimet.
	Telineen ympärillä ei ole tarpeeksi tilaa (0,5 metriä kummallakin puolella ja 1,5 metriä edessä).	Varmista, että telineen ympärillä on tarpeeksi tilaa.
Robotti ei imuroi kunnolla.	Robotin pölysäiliö on täynnä.	Tyhjennä robotin pölysäiliö.
	Vesisäiliö on tyhjä.	Täytä vesisäiliö ajoissa.
	Harjaksiin on juuttunut esteitä.	Poista harjaksista kaikki esteet.
	Suodatinta ei ole puhdistettu.	Puhdista suodatin säännöllisesti.
	Suodatinta ei ole asetettu takaisin paikalleen tai sitä ei ole asetettu takaisin paikalleen oikein.	Aseta suodatin takaisin paikalleen oikein.
	Pestävä moppi on vaihdettava.	Vaihda pestävä XV1430-moppi. Osta uusi pestävä XV1430-moppi sovelluksesta tai osoitteesta www.philips.com/myrobot3000 .
Robotti käyttää moppauksen aikana liian vähän vettä, tai se ei käytä vettä ollenkaan.	Veden taso on asetettu liian matalaksi.	Aseta veden taso sovelluksessa korkeammaksi.

Ongelma	Mahdollinen syy	Ratkaisu
Mopista tulee liian paljon vettä, tai robotti tekee lattiasta liian märän.	Veden taso on asetettu liian korkeaksi.	Aseta veden taso sovelluksessa matalammaksi. ⚠ TÄRKEÄÄ: Jos haluat mopata kovia, mutta herkkiä lattiapintoja, kuten parkettilattioita, aseta veden taso sovelluksessa alimmalle tasolle.
Robotti jättää siivottavia alueita väliin, robotti ei siivoa koko aluetta, tai robotti on alkanut jättää tietyt kohdat siivoamatta.	Robotin tunnistimet eivät enää ole puhtaat.	Puhdista robotin tunnistimet kuivalla liinalla.
	Robotti työskentelee liukkailla, kiiltävillä lattioilla.	Varmista, että lattia on kuiva, ennen kuin robotti ryhtyy siivoamaan.
	Robotti ei pääse tietyille alueille, sillä sen tiellä on huonekaluja tai esteitä.	Siivoa puhdistettava alue siirtämällä huonekalut ja pienet esineet asianmukaisille paikoilleen.
	Puhdistettava alue ei ole siisti.	Poista pienet esineet lattialta ja siisti puhdistettava alue, ennen kuin robotti ryhtyy siivoamaan.
	Robotti pitää turvavälin kiellettyihin alueisiin ja Ei moppausta -alueisiin, ja tämän vuoksi robotti ei ehkä mene tietyille alueelle.	Tee kielletystä alueesta tai Ei moppausta -alueesta sovelluksessa hieman pienempi.
Robotti on juuttunut paikalleen syömällä kaapelin.	Lattialla on kaapeleita, joita robotti ei havaitse.	Pysäytä robotti ja irrota harjassuojus. Irrota pääharjas ja tarkista, onko jotain juuttunut sivuharjukseen: irrota sivuharjas, poista kaapeli ja kiinnitä sivuharjas takaisin paikalleen. Poista lattialta kaikki kaapelit ennen siivouskierroksen aloittamista.
Robotti putoaa alas portaita.	Robotin pohjassa olevat tippumisen tunnistimet ovat likaiset.	Puhdista robotin pohjassa olevat tippumisen tunnistimet.
	Portaiden yläpään on asetettu esineitä, jotka robotti tunnistaa, ja siksi se katsoo, että on turvallista liikkua.	Poista portaiden yläpään asetetut esineet.
Robotti ei lataudu, tai sen varaus purkautuu hyvin nopeasti.	Robottia säilytetään liian kuumassa tai liian kylmässä paikassa.	Lataa ja säilytä robottia 8–35 °C:n lämpötilassa.
Vesisäiliöön on muodostunut vaahtoa, ja robotti liikkuu oudolla tavalla.	Vesisäiliöön on lisätty puhdistusainetta, mikä saa robotin liukastelemaan.	Älä enää koskaan lisää puhdistusainetta vesisäiliöön. Puhdista robotti ja sen pyörät sekä huuhtelee vesisäiliö perusteellisesti.

Ongelma	Mahdollinen syy	Ratkaisu
Robotista kuuluu outoa melua.	Suodatinta ei ole asetettu takaisin paikalleen tai sitä ei ole asetettu takaisin paikalleen oikein.	Tarkista, onko suodatin asetettu paikalleen oikein.
Harjakset eivät enää pyöri.	Pääharjakseen on juuttunut hiuksia.	Poista hiukset robotin mukana toimitetulla harjan puhdistustyökälulla.
	Harjaksiin on juuttunut muita esteitä.	Poista harjaksiin juuttuneet muut esteet.
	Pääharjasta ei ole asetettu paikalleen oikein.	Poista pääharjas ja kokoa se uudelleen. Kun pääharjasta ei ole asetettu paikalleen oikein, kokoa se oikein niin, että neliskulmainen varsi on neliskulmaisessa reiässä.
Sivuharjaksen muoto muuttuu.	Jotain on saattanut juuttua sivuharjakseen.	Laita harjas joksikin aikaa kuumaan veteen ja anna sen kuivua.
		Osta uusi sivuharjas sovelluksesta tai osoitteesta www.philips.com/myrobot3000.
Robotti ei mene mustan lattian päälle.	Robotti luulee, että mustalla lattialla on putoamisen vaara – jyrkänteen tunnistus otetaan käyttöön.	Varmista, että valot on pantu päälle huoneessa, jossa on musta lattia.
		Puhdista robotin pohjassa oleva tippumisen tunnistin.
Aikataulu on asetettu, mutta robotti ei aloita siivousta määrättyä aikana.	Älä häiritse -toiminto on ehkä otettu käyttöön.	Tarkista sovelluksesta, onko Älä häiritse -toiminto otettu käyttöön aikataulun kanssa samaan aikaan.
	Robotti on lepotilassa.	Varmista, että robotti latautuu telineessä. Robotti siirtyy lepotilaan, jos se ei ole palannut telineeseen. Aktivoi robotti painamalla virtapainiketta vähintään 3 sekunnin ajan. Lähetä se sitten telineeseen sovelluksen kautta tai painamalla kotipainiketta.
	Sovelluksessa on valittu väärä aikavyöhyke.	Voit vaihtaa aikavyöhykkeen sovelluksen Profile (Profiili) -valikon My Account (Oma tili) -kohdassa.
	Robotin yhteys Wi-Fi-verkkoon on katkennut.	Varmista, että valitset Wi-Fi-verkko toimii.
	Robotin akku on tyhjä.	Varmista, että teline on kytketty virtalähteeseen.

Ongelma	Mahdollinen syy	Ratkaisu
Robottisovelluksen tilille ei voi kirjautua.	Sähköpostiosoite on muuttunut.	Luo uusi sovellustili, jos sähköpostiosoite on muuttunut.
	Salasana on väärä.	Anna oikea salasana.
		Jos salasana on unohtunut, valitse Forgot password (Salasana unohtunut) ja toimi annettujen ohjeiden mukaan.
	Valittu väärä maa tai alue.	Valitse sovelluksessa oikea maa tai alue.
Näyttöön tulee jatkuvasti sovellus- tai laiteohjelmistopäivityksistä kertovia ponnahdusilmoituksia.	Sovellus- tai laiteohjelmistopäivityksiä ei ole asennettu.	Robotin toiminnan jatkuvaksi parantamiseksi suosittelemme, että asennat kaikki päivitykset.
Philips HomeRun -robottisovellus ei ole saatavilla maassani.	VPN saattaa estää oikeiden maatietojen käytön.	Poista käyttämäsi VPN-palvelu käytöstä.
	Google- tai Apple-tili on ehkä asetettu toiseen maahan.	Muuta Google- tai Apple-tilin tietoja niin, että ne vastaavat maata, josta olet ostanut robotin.
Laiteohjelmistopäivitys epäonnistuu.	Akun taso on liian matala.	Robotin akun tason on oltava yli 20 % päivityksen asentamista varten.
	Robotti ei ole telineessä.	Varmista, että robotti latautuu telineessä, kun asennat päivityksen.
	Wi-Fi-signaali ei ole tarpeeksi hyvä.	Varmista, että robotti on sellaisessa paikassa, jossa on voimakas Wi-Fi-signaali.
Robotti lopetti kartoituksen, mutta en näe karttaa sovelluksessa.	Robotti ei lähtenyt telineestä eikä palannut siihen.	Varmista karttaa luotaessa, että robotti lähtee telineestä ja palaa siihen. Kun kartta on tallennettu sovellukseen, voit käyttää robottia ilman telinettä.
Karttani on kadonnut sovelluksesta.	Karttojen enimmäismäärä on saavutettu.	Robotti luo uuden kartan, kun se havaitsee uuden ympäristön. Jos sinulla on jo viisi karttaa, robotti korvaa vanhan kartan. Jos haluat varmistaa, että robotti ei korvaa karttaa, lukitse se sovelluksessa. Voit lukita samanaikaisesti kolme karttaa.

Innehåll

Inledning	641
Produktöversikt	642
Före första användningen	643
Komma i gång	643
Hörbara signaler	647
Så här fungerar roboten	647
Använda roboten	651
Rengöring och underhåll	653
Användargränssnittets signaler och deras betydelse	660
Återställa roboten	661
Byten	661
Garanti och support	663
Kassering och återvinning	663
Felsökning	663

Inledning

Grattis till ditt köp av en robotdammsugare och robotmopp i Philips HomeRun Aqua 3000-serien! För att få ut det mesta av din robot och komma åt alla avancerade funktioner kan du ladda ner och installera Philips HomeRun-robotappen. Du kan också hitta supportvideor och vanliga frågor i appen samt på www.philips.com/myrobot3000.

Läs det separata häftet med säkerhetsinformation noggrant innan du använder roboten för första gången och spara det för framtida bruk.

Produktöversikt

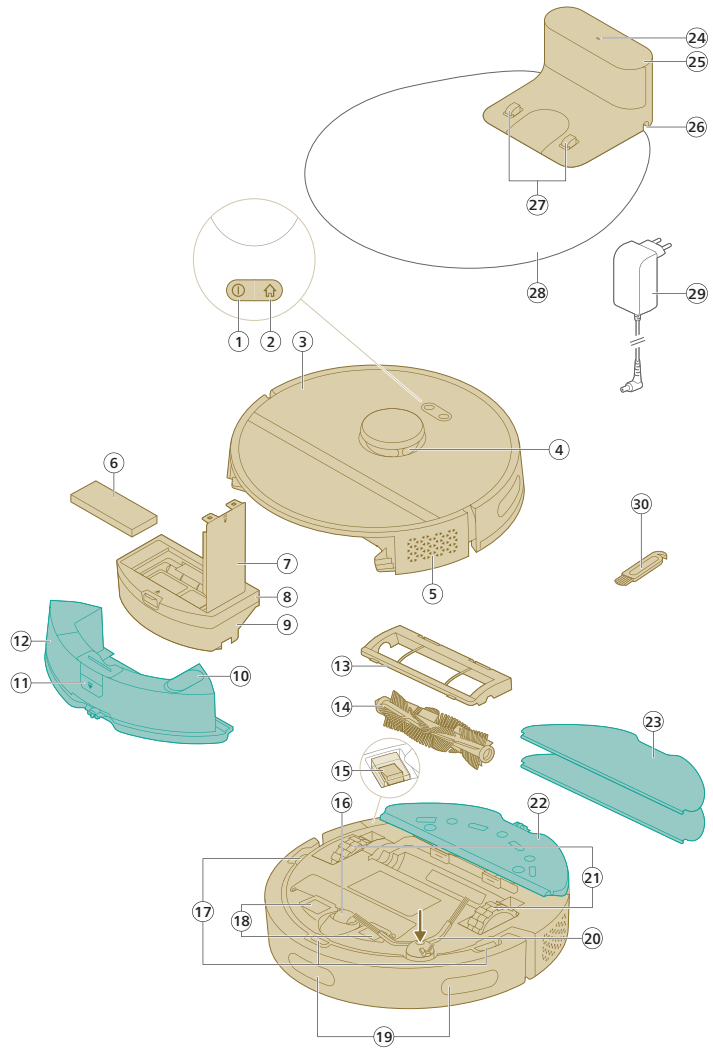

- 1 På/av-knapp
- 2 Hemknapp
- 3 Topplöck
- 4 360° lasernavigering (LiDAR)
- 5 Luftutsläpp
- 6 Tvättbart filter
- 7 Lock till det tvättbara filtret
- 8 Lock för tom dammbehållare
- 9 Dammbehållare
- 10 Vattenintag

- 11 Frigöringsknapp för vattenbehållare
- 12 Vattenbehållare
- 13 Borstskydd
- 14 Huvudborste
- 15 Strömbrytare på/av
- 16 Främre svängbart hjul
- 17 Anti-droppsensor (3x)
- 18 Laddkontakter (robot)
- 19 Sensor för att styra roboten tillbaka till stationen (3x)
- 20 Sidoborste
- 21 Huvudhjul
- 22 Moppmunstycke
- 23 Tvättbar moppdyna (2x)
- 24 Indikatorlampa
- 25 (Laddnings) station
- 26 Nätkabel uttag
- 27 Laddkontakter (station)
- 28 Mopptillsats
- 29 Adapter
- 30 Borstrengöringsverktyg

Före första användningen

- 1 Ta ut apparaten ur kartongen och ta bort all förpackning.
- 2 Ta bort skyddsöverdragen.
- 3 Om du ser några tecken på synliga skador, gå till www.philips.com/support eller kontakta kundtjänst i ditt land.

Komma i gång

Tips Tips för att välja den bästa platsen för installation av stationen:

- Placera inte stationen i starkt solljus eller under möbler. Detta kommer att blockera den infraröda signalen som hjälper roboten att hitta tillbaka till stationen.
- Installera stationen på ett plant underlag mot en vägg.
- Installera stationen på ett hårt golv.
- Placera inte stationen nära trappor eller en värmekälla (radiator).
- Installera på en plats med bra Wi-Fi-täckning.

Installera stationen

- 1 Följ måttanvisningarna för placering när du installerar stationen.

i Obs! Håll 0,5 meter utrymme på sidorna av stationen och 1,5 meter framför stationen.

- 2 Anslut stationen till strömtillförseln.
- 3 Se till att den återstående delen av strömkabeln är väl dold bakom stationen så att roboten inte kan köra över den.

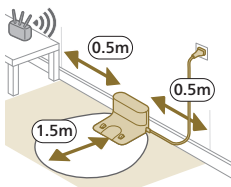

Installera moppmunstycket och den tvättbara moppdynan

- 1 Fäst moppmunstycket på undersidan av robotens vattenbehållare.

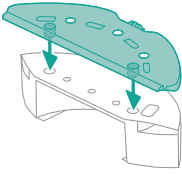

- 2 Skjut in den raka sidan av den tvättbara moppdynan i rätt spår på moppmunstycket och fäst den tvättbara moppdynan på kardborrmaterialet på moppmunstycket.

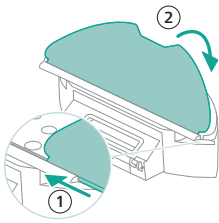

Laddning av roboten

- 1 Tryck på strömbrytaren på robotens undersida för att slå på roboten.
- 2 Vrid roboten till rätt position och ställ roboten på golvet framför stationen.
- 3 Se till att stationen är ansluten till vägguttaget.

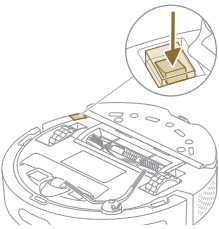

- 4 Tryck på knappen för hem. Roboten kör till rätt position i stationen.
- 5 Vänta tills roboten är fulladdad.

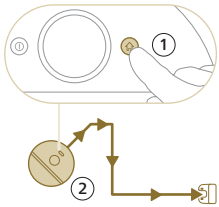

Om batteriet är tomt kommer roboten inte att köra sig själv till rätt position. Följ i så fall följande steg:

- 1 Vrid roboten till rätt position och ställ roboten på golvet framför stationen. Vattenbehållaren bör vara bortvänd från stationen.
- 2 Se till att laddkontaktarna längst fram på robotens undersida är i linje med laddkontaktarna på stationen.

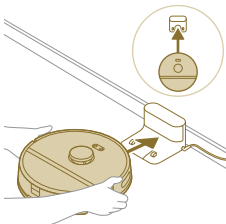

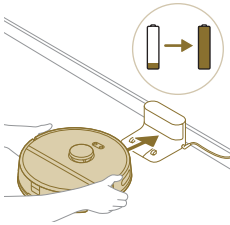

- Tryck in roboten mot stationen så att robotens laddkontakter kommer i kontakt med stationens laddkontakter.

i Obs! Se till att roboten är i rätt position och börjar ladda. Lamporna i de två knapparna på ovsidan av roboten blinkar långsamt. Om batteriet är tomt kan det ta ett tag innan roboten indikerar att den laddas.

- Vänta tills roboten är fulladdad.

i Obs! Se till att roboten är fulladdad innan du använder den för första gången.

Ladda ner appen, registrera och ansluta till Wi-Fi

Appinnehåll

Du kan styra roboten med Philips HomeRun-robotappen. Appen låter dig hantera din robot och erbjuder hjälp och support:

- Hur man använder videor.
- Fullständig användarhandbok.
- Vanliga frågor.
- Kontakta kundtjänst.
- Skapa en karta över ditt hem.
- Välj vilka rum som ska städas.
- Välj mellan olika rengöringslägen och inställningar för varje rum.
- Se status för rengöringskörningen i realtid och se batterinivån.
- Ta emot aviseringar och varningar.
- Schemalägg en rengöringskörning.
- Se underhållsstatus och hitta reservdelar.

Ladda ner appen

- Skanna QR-koden på omslaget till denna användarhandbok eller på robotens förpackning.

Eller:

Sök efter "Philips HomeRun robot app" i Apple App Store eller en av appbutikerna i Android.

- Ladda ner och installera appen.
- Följ anvisningarna i appen.



Registrera ett personligt konto

Du kan registrera ett personligt konto och dra nytta av följande fördelar:

- Styr roboten från mer än en enhet, t.ex. en smart telefon och surfplatta, eller lägg till flera användare i hushållet.
- Spara säkerhetskopior av viktig data som skräddarsydda rengöringsplaner för ditt hem.



i Obs! Om du byter telefon och inte har ett konto förlorar du alla skräddarsydda rengöringsplaner.

i Viktigt: Philips värdesätter och respekterar ditt privatliv. En länk till vårt sekretessmeddelande finns i appen innan du registrerar dig.

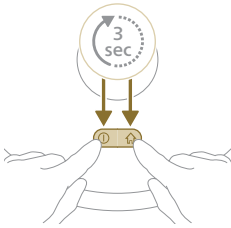
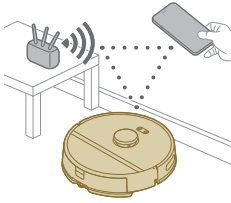

Konfigurera Wi-Fi-anslutningen

i Innan du börjar: se till att roboten och din mobila enhet har bra Wi-Fi-täckning.

- 1 Tryck på knappen "Lägg till robot" i appen och följ instruktionerna.
- 2 Para ihop roboten med Wi-Fi i appen.
- 3 Tryck och håll in på/av-knappen och hemknappen samtidigt i tre sekunder. Lamporna i knapparna blinkar orange för att indikera att roboten är i Wi-Fi-inställningsläge.
- 4 Klicka på gå med-knappen om den är synlig i appen för att ansluta till nätverket "Philips robot".

i Obs! Om gå med-knappen inte är synlig i appen lämnar du appen och går till Wi-Fi under "Inställningar" på din mobila enhet. Där kan du välja nätverket "Philips robot" och ansluta till det.



Om Wi-Fi-kopplingen misslyckas:

- Kontrollera din Wi-Fi-anslutning.
- Kontrollera att du har valt rätt modell.
- Kontrollera att du har angett rätt Wi-Fi-lösenord.
- Kontrollera om roboten fortfarande är i Wi-Fi-inställningsläge.

i Obs! Du kan känna igen detta om lamporna i de två knapparna på roboten fortfarande blinkar orange.

i Obs! Om du inte kan lösa problemet kan du gå till www.philips.com/myrobot3000 för supportinformation och kontaktuppgifter till kundtjänst.

Hörbara signaler



- Robotens röstlarmspråk kan ändras från engelska till ditt lokala språk. Om du vill byta språk laddar du ner appen och ansluter roboten till Wi-Fi så att den kan ladda ner det nya språket.
- Appen kommer att ge varningar och påminnelser om roboten behöver uppmärksamhet. På så sätt kommer du att vara fullt informerad om realtidsstatus även om roboten rengör medan du är borta.

Ställa in språket för röstlarm

i Du kan ställa in röstlarmspråket direkt efter att du har anslutit roboten till Wi-Fi.

- 1 Se till att roboten är ansluten till appen.
- 2 Det finns två ställen i appen där du kan byta röstlarmspråket:
 - på samma appskärm där du namnger roboten
 - genom att trycka på de tre raderna längst upp till vänster och välja fliken för robotinställningar.
- 3 Sedan ställer du in språket för röstlarmet där.



Så här fungerar roboten

Skapa en karta



Så här fungerar kartläggning

Roboten kör genom rummen och lasernavigeringen skannar snabbt rummen för att bygga upp en karta  över golvet.

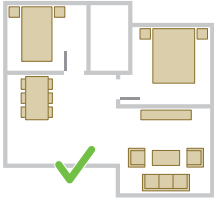

Redigera karta

I appen kan du använda Redigera karta för att:

- Redigera rum (slå ihop/separera rum, namnge rum) så att du kan anpassa städrutinen för roboten per rum.
- Sätta upp begränsade områden för att ange var roboten får rengöra och var den inte får göra det.
- Skapa en karta för varje golv i ditt hem och lagra upp till 5 kartor. När du använder apparaten i en ny miljö skapas en ny karta. Om du har kartor som du använder regelbundet och inte vill ska skrivas över av misstag kan du låsa upp till 3 kartor.

Förbereda rummet för kartläggning

Innan du börjar kartlägga, se till att:

- Städa i området.
- Ställ möbler på rätt plats.
- Lägga undan lösa och små hinder.

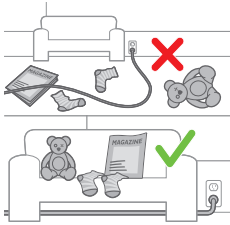

i Obs! Detta är viktigt för att undvika att permanent lagra hindren på kartan.

- Öppna alla innerdörrar och stäng ytterdörrarna.

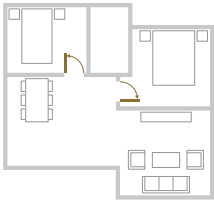

i Viktigt: Se till att roboten inte kan blockeras under användning.

Skapa en karta

i Viktigt: Under kartläggningen kommer din robot inte att rengöra.

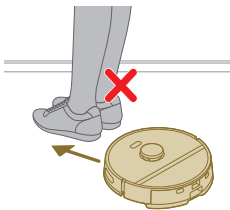

i Viktigt: Innan du skapar en karta över ett golv är det väldigt viktigt att stationen placeras på golvet som du vill kartlägga eftersom roboten måste vara i stationen när kartläggningen påbörjas och avslutas. Om du vill skapa en karta över våning 2 måste stationen placeras där under kartläggningsprocessen. Därefter kan kartan över denna våning användas även om stationen ligger på en annan våning.



Ange var roboten inte ska rengöra med hjälp av begränsade rengöringszoner

I appen kan du sätta upp begränsade områden för att indikera var roboten får rengöra och var den inte får göra det.

Virtuell vägg och otillåten zon

Skapa virtuella väggar  och otillåtna zoner  för områden som du inte vill att roboten ska gå till. Du kan till exempel skapa virtuella väggar eller otillåtna zoner för att:

- Skydda ömtåliga föremål. Roboten kan inte upptäcka små hinder som skor, leksaker eller sladdar, och inte heller blanka, genomskinliga (t.ex. glas) eller mörka hinder eller ytor.
- Förhindra att roboten fastnar under rengöring.



i Obs! Roboten kan fastna på mattor med hög lugg, mattor med fransar eller mycket lätta mattor som i badrummet. Roboten kan inte heller upptäcka kablar på golvet.

- Skydda roboten.

i Obs! Roboten ska hållas borta från vätskor och våta områden som husdjurskålar och växtbrickor.

i Viktigt: virtuella väggar och otillåtna zoner bör inte användas för att skydda mot faror.

i Viktigt: virtuella väggar och otillåtna zoner bör inte hindra roboten från att återvända till stationen.

Moppfri zon

Skapa moppfria zoner  för att förhindra att roboten moppar mattor.

i Obs! Roboten undviker moppfria zoner när moppmunstycket är monterat. Om inte moppmunstycket är monterat kommer roboten dammsuga i de moppfria zonerna.



Så här rengör roboten

I appen kan följande rengöringsrutiner väljas:

Rutin	Beskrivning
Rutinmässig rengöring	Rutinmässig rengöring är avsedd för dina vanliga dagliga rengöringsrutiner. Roboten rengör varje rum enligt de inställningar du angett och sparat i rengöringsplanen. Om miljön inte känns igen kartlägger roboten miljön och dammsuger den samtidigt (roboten moppar inte i det här fallet). När det är klart återgår den till stationen.

Rutin	Beskrivning
Anpassad rengöring	<p>Anpassad rengöring kan användas för att låta roboten utföra rengöringsåtgärder vid unika tillfällen. Du kan anpassa rengöringsrutinen för din robot efter dina önskemål. Du kan ställa in följande tre alternativ.</p> <ul style="list-style-type: none"> - Rum: roboten rengör ett eller flera rum i en ordning du anger. - Zon: Roboten rengör en zon i ett rum du anger. - Punkt: roboten rengör i en ruta på 1,5 gånger 1,5 meter på en specifik plats i ditt hus som du vill ha städad. <p>i Obs! med punktrensning, placera roboten i mitten av den ruta du vill att roboten ska rengöra.</p> <p>Efter att du har valt ett av alternativen ovan kan du välja ett rengöringsläge och finjustera dina rengöringspreferenser och avancerade inställningar.</p>

Ställa in rengöringspreferenser, avancerade inställningar och rengöringsordning

I appen kan du välja fem olika rengöringslägen för varje rum. Dessa är standardlägen som kan användas i de flesta situationer. Du kan anpassa ditt rengöringsläge genom att finjustera rengöringspreferenser och avancerade inställningar.

Rengöringslägen

Läge	Beskrivning
Våt och torrt	<p>Roboten dammsuger och moppar golvet samtidigt. Detta läge är avsett för rutinmässig rengöring av hårda golv.</p> <p>⚠ VIKTIGT: För moppning av känsliga hårda golv, som parkettgolv, ställ in vattennivån i appen på lägsta nivån.</p>
Torrt	<p>Roboten dammsuger bara golvet. Detta läge kan användas för områden som inte bör moppas.</p>
Tyst	<p>Roboten rengör med minimalt buller. Sugeffekten sänks och röstlarmen dämpas.</p>
Intensiv	<p>Roboten dammsuger och moppar golvet samtidigt och med full kraft. Detta läge är avsett för grundlig rengöring av små ytor.</p> <p>Observera att det inte rekommenderas att rengöra stora ytor i detta läge. Roboten passerar området 5 gånger, så rengöringstiden och batterianvändningen kommer att öka avsevärt.</p>
Privatperson	<p>För detta läge kan du välja alla avancerade inställningar från början.</p>

Rengöringspreferenser

För varje rengöringsläge kan du finjustera följande rengöringsinställningar:

Inställning	Beskrivning
Sugeffekt 	<p>Ändra sugeffekten:</p> <ul style="list-style-type: none"> - Eco: för effektiv rengöring med låg energiförbrukning och låg ljudnivå. - Normal: för rutinmässig rengöring och effektiv borttagning av fint damm på hårda golv med optimal balans mellan kraft och effektivitet. - Hög: för en grundlig rengöring av stora golv. Kan rengöra mer på en laddning än maxläge. - Max: perfekt för att ta bort större smuts som smulor. Den starka sugeffekten tar bort fina dammpartiklar gömda djupt inuti mattor och springor.
Grad av våthet 	<p>Bestäm flödes hastigheten som pumpas från den elektriska vattenbehållaren till moppen:</p> <p>⚠ VIKTIGT: Fyll inte på med varmt vatten eller rengöringsmedel i vattenbehållaren.</p> <ul style="list-style-type: none"> - Ingen: Stäng av våt moppning för trägolv utan beläggning och för mattor. - Låg: för att moppa ett känsligt golv t.ex. parkett. Kombinationen av dammsugning och moppning tar bort mer fint damm än enbart dammsugning. - Medel: optimal för en vanlig våt och torr rengöring. Moppen tar bort yttlig smuts och bakterier för att hålla ditt hem sanerat och hälsosamt. - Hög: för ett fläckfritt rent hem. Vi rekommenderar att du kombinerar denna inställning med två eller fem upprepningar av rengöringsbanan för en intensiv rengöring.
Upprepning av rengöringsbana	<p>Ange antalet rengöringspasseringar. En passering räcker för normal rengöring. Det är möjligt att programmera roboten att göra två eller fem passeringar för intensiv rengöring. Det rekommenderas att välja detta alternativ endast för specifika rengöringsområden eftersom det påverkar rengöringens varaktighet.</p>

Avancerade inställningar

För varje rengöringsläge kan du finjustera följande avancerad inställning:

Inställning	Beskrivning
Mattboost 	<p>Slå på eller av mattboosten. Roboten ökar automatiskt sugeffekten när den har kört på en matta. Det rekommenderas att aktivera denna inställning.</p>

Använda roboten

Förbereda för en rengöring körning

- Innan du startar roboten på rengöringskörningen:

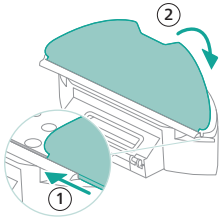

- Fäst den tvättbara moppdynan på moppmunstycket.

⚠ VIKTIGT: Moppmunstycket kan tas bort. När du använder roboten med moppmunstycket ska dock den tvättbara moppdynan alltid fästas på moppmunstycket, även om du använder roboten utan moppling. Detta för att förhindra skador på golvet och moppställaren vid användning.

- Ta bort alla kablar, ledningar, sladdar och små föremål som skor och leksaker från golvet för att förhindra att roboten trasslar in sig i dem.
- Öppna alla interna dörrar.
- Blöt moppen i förväg för optimalt resultat.

Starta ditt första rengöringsprogram via appen

Start

- 1 Öppna appen.



- 2 Välj rengöringsprogram: Rutinmässig rengöring eller anpassad rengöring.
- 3 Tryck på ikonen "start".

i Obs! Om batterinivån är för låg kan inte rengöringen sättas i gång. Vänta tills roboten är tillräckligt laddad innan du startar en rengöringskörning.

Stoppa

- 1 Tryck på ikonen Paus i appen. Roboten stannar.
- 2 Tryck på ikonen Start igen. Roboten fortsätter.
- 3 Tryck på ikonen Hem och ladda. Roboten går tillbaka till stationen.

Använda roboten utan appen

i Obs! För en optimal upplevelse rekommenderar vi att du använder appen.

Utan appen kan du använda de två knapparna på roboten för att styra den:

- På/av-knapp
 - Långt tryck (3s) för att slå på och stänga av roboten.
 - Tryck kort för att starta rengöringen eller för att pausa rengöringen. Tryck igen för att återuppta rengöringen.
- Hemknapp
 - Kort tryck (när roboten inte rengör): roboten hittar stationen och laddar.
 - Kort tryck under rengöring: roboten avbryter rengöringen. Kort tryck igen: roboten återgår till stationen för att ladda.

- Kort tryck när roboten kör tillbaka till stationen: roboten kommer att pausa återgången till stationen. Tryck igen för att låta den köra tillbaka till stationen.

När roboten manövreras manuellt kommer den att dammsuga och moppa. Men om vattenbehållaren är tom kommer den inte att moppa.

Din robots rengöringsmönster

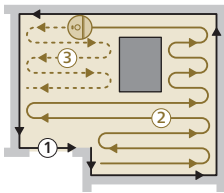

Roboten rengör hemmet på ett strukturerat sätt. Roboten rengör rum för rum och börjar alltid med att rengöra rummets kanter först innan den täcker den återstående ytan.

Återgång till stationen

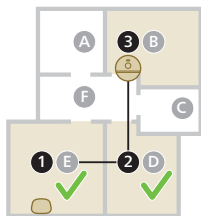

Efter att roboten har avslutat sin rengöring kör den automatiskt tillbaka till stationen för att ladda.

Ladda automatiskt och återuppta



När batteriet tar slut (<20 %) under rengöring, återgår roboten automatiskt till stationen för att ladda om. Efter att batteriet har laddats fortsätter roboten där den slutade.

Rengöring och underhåll

När den ska underhållas

Föremål	Rengöring	Byte
Tvättbar moppdyna	Efter varje användning	3 - 6 månader

654 Svenska

Huvudborste	Varje månad	6 - 12 månader
Tvättbart filter	Varje månad	3 - 6 månader
Sidoborste	Varje månad	6 - 12 månader
Huvudhjul och universalhjul	Varje månad	-
Sensor för 360° lasernavigering (LiDAR)	Varje månad	-
Sensorer: <ul style="list-style-type: none">- Infraröd signalmottagare för att hitta stationen- Infraröd signalsändare för att kommunicera med stationen- Anti-droppsensor (3x)	Varje månad	-
Laddningskontakter på roboten och stationen	Varje månad	-
Sensorer för att upptäcka dammbehållarens och vattenbehållarens placering	6 månader.	-
Dammbehållare	Töm dammbehållaren efter varje användning	

Så rengör du moppdynan och dammbehållaren

Rengöring av den tvättbara moppdynan

- 1 Dra loss den tvättbara moppdynan från korbormaterialet och dra ut den raka sidan av den tvättbara moppdynan ur spåret.

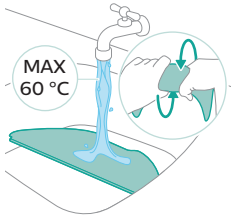
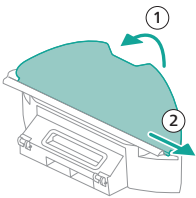

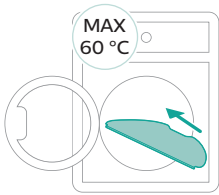

- 2 Skölj och rengör den tvättbara moppdynan med vatten eller tvätta den i tvättmaskinen.

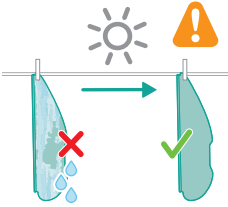

- 3 Lufttorka den tvättbara moppdynan.

i Obs! Använd inte andra sätt att torka den tvättbara moppdynan.

Rengöring av dammbehållaren

- 1 Dra ut dammbehållaren från vattenbehållaren.

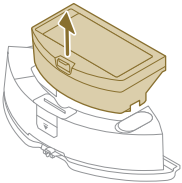

- 2 Öppna luckan på dammbehållaren och häll ut smutsen ur behållaren.

i Obs! Blanda inte ihop dammbehållarens lucka med luckan till det tvättbara filtret.

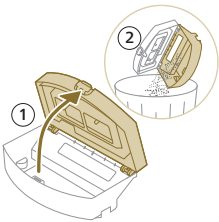

- 3 Öppna det tvättbara filtrets lock och dra ut filtret.

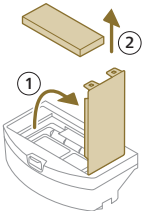

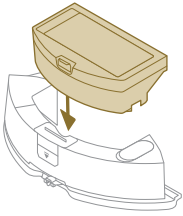
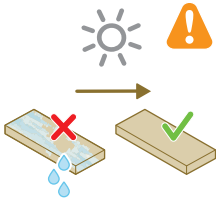

4 Skölj det tvättbara filtret med vatten och låt det lufttorka.

i Obs! Använd inte rengöringsmedel.

i Obs! Använd inte andra sätt att torka det tvättbara filtret.

5 Placera det tvättbara filtret mot filterlåset på dammbehållaren och tryck in det.

6 Tryck ned det tvättbara filtret.

7 Stäng det tvättbara filtrets lock.

8 Skjut tillbaka dammbehållaren i vattenbehållaren.

Rengöring av vattenbehållaren

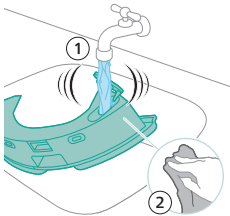
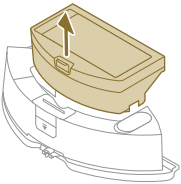
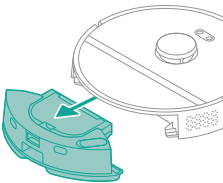

1 Tryck på vattenbehållarens frigöringsknapp.

2 Dra ut vattenbehållaren ur roboten.

3 Ta bort dammbehållaren från vattenbehållaren.

4 Skölj vattenbehållaren med kranvatten.

5 Torka vattenbehållarens utsida med en trasa.

i Obs! Använd inte rengöringsmedel.

⚠ VIKTIGT: Rengör inte vattenbehållaren i diskmaskinen.

6 Se till att vattenbehållarens tätningslock är öppet och låt insidan av vattenbehållaren lufttorka.

i Obs! Använd inte andra sätt att torka vattenbehållaren.

- 7 Sätt tillbaka dammbehållaren i vattenbehållaren.

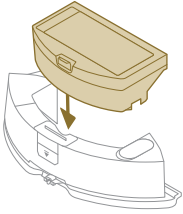

- 8 Fyll på vattenbehållaren från kranen. Sätt in vattenbehållaren på rätt plats.

i Obs! Se till att utsidan av vattenbehållaren är torr.

i Obs! Använd inte rengöringsmedel.

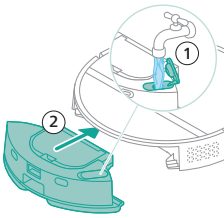

Rengöra huvudborsten

- 1 Placera roboten upp och ner på en plan och stabil yta.
- 2 Tryck på borstskyddets frigöringsknappar samtidigt.
- 3 Lyft och ta bort borstskyddet.

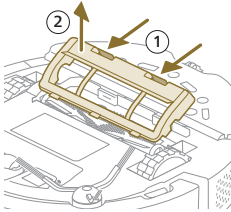

- 4 Dra ut huvudborsten.
- 5 Använd rengöringsverktyget för att klippa genom hårstråna.

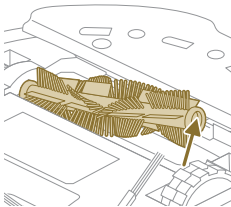

- 6 Ta bort hårstrån och smuts från huvudborsten.

👉 Tips! Använd borsten på rengöringsverktyget för att ta bort smutsen från huvudborsten.

- 7 Om du har tagit bort skyddet på änden av huvudborsten trycker du tillbaka det nu.

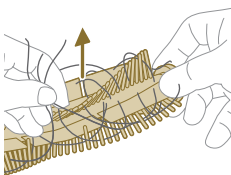

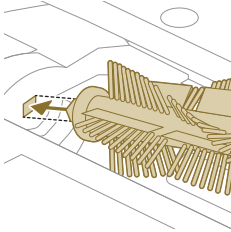

- 8** Montera huvudborsten på rätt plats. Passa in den fyrkantiga piggen med motsvarande hål och tryck in borsten i rätt läge.

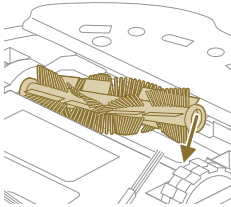

- 9** Placera borstskyddets fästhakar i rätt hål.
10 Skjut in borstskyddet.

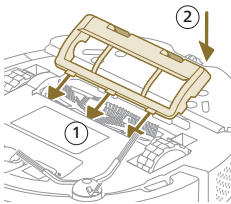

Rengöra sidoborsten

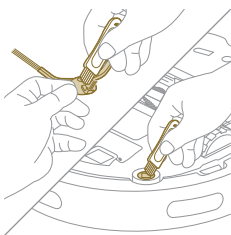

- 1** Placera roboten upp och ner på en plan och stabil yta.
- 2** Ta bort sidoborsten.
- 3** Använd en mjuk borste (t.ex. en tandborste) för att ta bort damm eller ludd från sidoborsten och roboten.

👉 Tips! Du kan använda borsten på rengöringsverktyget för att ta bort damm eller ludd från sidoborsten och roboten.

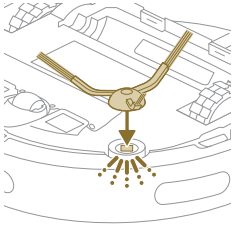

- 4 Fäst sidoborsten genom att klicka på den i rätt position på robotens undersida.

Rengöra huvudhjulen och det främre svängbara hjulet

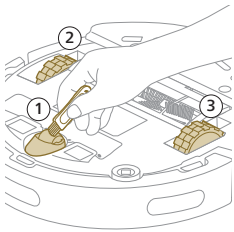

- 1 Placera roboten upp och ner på en plan och stabil yta.
- 2 Använd en mjuk borste (t.ex. en tandborste) för att ta bort damm eller ludd från det främre svängbara hjulet och huvudhjulen.

⚠ Du kan använda borsten på rengöringsverktyget för att ta bort damm eller ludd från hjulen.

Rengöring av sensorer, kontaktpunkter och IR-signalfönstret

Du måste rengöra sensorerna, kontaktpunkterna och IR-signalfönstret med jämna mellanrum för att få goda rengöringsresultat.

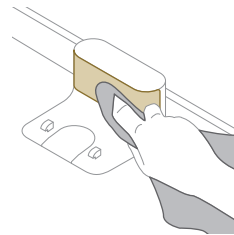
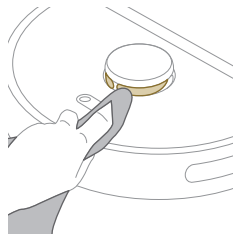
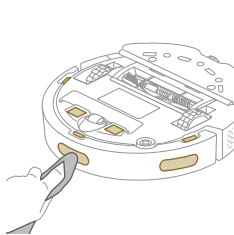

- 1 Dra ur kontakten till stationen från vägguttaget.
- 2 Använd en mjuk och torr icke-slipande trasa. Om det behövs kan du fukta trasan lite grann.
- 3 Rengör komponenterna.

i Obs! Använd inte rengöringsmedel.

- 4 Torka komponenterna och ytorna med en torr trasa.

i Obs! Använd inte andra sätt att torka komponenterna.

Långvarig förvaring

- 1 Ladda batteriet tills det är fulladdat.
- 2 Förvara roboten inom ett temperaturområde under +35 °C och över 8 °C.

Användargränssnittets signaler och deras betydelse

5

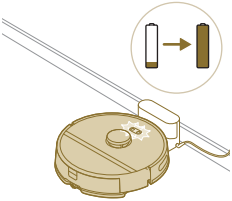
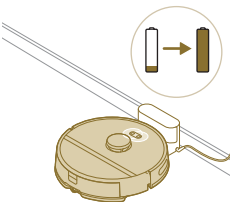
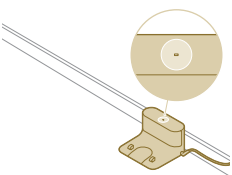
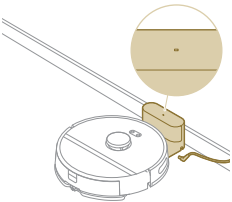
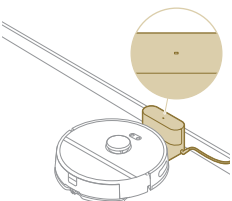
Signal	Beskrivning av signalen	Signalens betydelse
	Lamporna i de två knapparna på roboten blinkar långsamt.	Roboten laddas.
	Lamporna i de två knapparna på roboten lyser med ett fast sken.	Roboten är fulladdad.
	Indikatorn på stationen lyser med ett fast sken.	Stationen är inkopplad men roboten är inte ansluten.
	Indikatorn på stationen slocknar.	Stationen är inte inkopplad och roboten är inte ansluten.
	Indikatorn på stationen slocknar.	Stationen är inkopplad och roboten är ansluten.

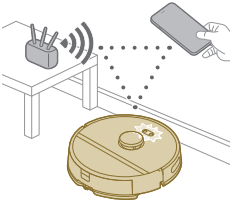
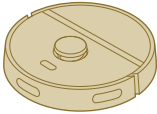
Signal	Beskrivning av signalen	Signalens betydelse
	Lamporna i de två knapparna på roboten blinkar orange.	Roboten är i Wi-Fi-inställningsläge.
	Robotens lampor släcks.	Roboten har övergått till viloläge. Roboten övergår till viloläge om den inte har återvänt till stationen. Håll inne på/av-knappen i minst tre sekunder för att väcka roboten. Skicka sedan den till stationen via appen eller genom att trycka på hemknappen.

Återställa roboten

Du kan återställa roboten genom att hålla inne hem- och på/av-knapparna på robotens ovansida i 15 sekunder.

i Obs! När roboten har återställts tas de relevanta inställningarna i appen bort och roboten måste återanslutas till appen.

Byten

Beställa tillbehör

Du kan köpa tillbehör och reservdelar på www.philips.com/myrobot3000 eller hos din lokala Philips-återförsäljare. Du kan även kontakta Philips kundtjänst i ditt land (kontaktuppgifter hittar du i den internationella garantibroschyren).

Reservdelar:

XV1430

Tvättbara
ersättningsmoppar



XV1433 Underhållssats med 2 filter,
1 huvudborste och
1 sidoborste

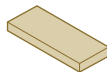

Ta ur det laddningsbara batteriet

Om du vill ta ur det laddningsbara batteriet ska du följa nedanstående anvisningar. Du kan även ta med roboten till ett auktoriserat Philips-serviceombud för att ta ur det laddningsbara batteriet. Kontakta Philips kundtjänst i ditt land för att få adressen till ett serviceombud nära dig.

Vidta nödvändiga säkerhetsåtgärder när du använder verktyg för att öppna produkten och när du kasserar det laddningsbara batteriet.

Varning! Innan du tar bort batteriet ska du se till att produkten är bortkopplad från stationen och att batteriet är helt slut.

- 1 Starta roboten från en plats i rummet – inte från stationen.
- 2 Låt roboten vara i gång tills det laddningsbara batteriet är helt urladdat innan du tar bort och kasserar det.

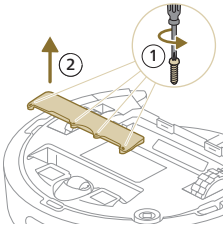

3 Ta bort skruvarna på batterifacket lock och ta bort locket.

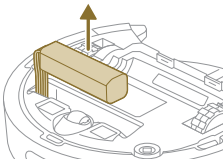

4 Lyft ur det laddningsbara batteriet och koppla från det genom att trycka på den lilla klämman på batterikontakt donet för att lossa batteriet från kontakt donet.

5 Ta med roboten och det laddningsbara batteriet till en återvinningsstation för elektriska och elektroniska avfallsprodukter.

Garanti och support

Om du behöver information eller support kan du besöka www.philips.com/support eller läsa den internationella garantibroschyren.

Din robotdammsugare har utformats och utvecklats med största möjliga omsorg. Om din robot trots detta behöver repareras kan våra kundtjänstmedarbetare hjälpa dig att arrangera nödvändig service på kortast möjliga tid och med minsta möjliga besvär för dig. Om det inte finns någon kundtjänst i ditt land kan du kontakta din lokala återförsäljare.

Kassering och återvinning

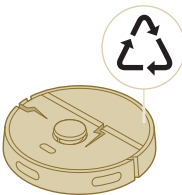

Släng inte roboten i den vanliga soppsåsen. Se till att lämna den på en återvinningscentral som tar hand om elavfall.

Felsökning

Det här kapitlet sammanfattar de vanligaste problemen som kan uppstå med apparaten. Om du inte kan lösa problemet med hjälp av informationen nedan kan du gå till Philips HomeRun-robotappen eller besöka www.philips.com/myrobot3000, där du också hittar supportvideor och svar på vanliga frågor. Du kan även kontakta ett kundtjänstcenter i ditt land.

Problem	Möjlig orsak	Lösning
Robotens startar inte.	Batterinivån är låg.	Ladda roboten på stationen före användning.
	Omgivningstemperaturen är för låg eller för hög.	Använd roboten vid en temperatur mellan 8 °C och 35 °C.
Robotens kan inte parkopplas med appen.	Robotens befinner sig inte längre i parkopplingsläget.	Sätt tillbaka roboten i parkopplingsläget genom att hålla hemknappen och på/avknappen intryckta samtidigt (lamporna blinkar orange).
	Wi-Fi-anslutningen (signalstyrkan) är svag.	Placera roboten i ett område med en stark Wi-Fi-signal.
	Fel Wi-Fi-nätverk har valts.	Se till att du väljer rätt Wi-Fi-nätverk.
	Fel lösenord har använts.	Se till att du använder rätt Wi-Fi-lösenord.
	Fel robotmodell har valts i appen.	Se till att du väljer rätt robotmodell.
	Fel app har laddats ner.	Använd alltid appen som du har laddat ner via QR-koden från snabbstartguiden.
	Anslutningen mellan appen och roboten bryts.	Robotens befinner sig utanför Wi-Fi-signalens räckvidd.
Robotens har övergått till viloläge.		Robotens övergår till viloläge om den inte har återvänt till stationen. Håll inne på/avknappen i minst tre sekunder för att väcka roboten. Skicka sedan den till stationen via appen eller genom att trycka på hemknappen.
Wi-Fi-lösenordet har ändrats.		När Wi-Fi-uppgifter har ändrats: lägg till roboten i appen igen.
Namnet på Wi-Fi-nätverket har ändrats.		När Wi-Fi-uppgifter har ändrats: lägg till roboten i appen igen.
Appkontot ändrades.		När appkontots uppgifter har ändrats lägger du till roboten i appen igen.
E-postmeddelandet med verifieringskoden har inte kommit.		Det kan ta upp till en minut innan e-postmeddelandet med verifieringskoden kommer fram.
	E-postmeddelandet har inte skickats.	Klicka på knappen Skicka igen.
	E-postmeddelandet kan ha hamnat i skräppostmappen.	Titta i skräppostmappen. (Avsändarens e-postadress börjar med: HomeRun_noreply@).
	Fel e-postadress har använts.	Kontrollera att du har använt rätt e-postadress.

Problem	Möjlig orsak	Lösning
	E-postmeddelandet kommer inte fram på grund av telefonens eller datorns svaga internetanslutning.	Se till att telefonen eller datorn har en bra internetanslutning.
Roboten kan inte hitta stationen.	Stationen har flyttats under en rengöringskörning.	Ställ tillbaka stationen på samma plats där den stod innan rengöringskörningen startades.
	Stationen är inte ansluten till eluttaget.	Anslut stationen till strömtillförseln.
	Sensorerna på roboten och/eller stationen är smutsiga.	Rengör alla sensorer på roboten och stationen.
	En otillåten zon placerades för nära stationen.	Spara inte otillåtna zoner för nära stationen.
	Stationen har placerats på en plats med väldigt starkt ljus.	Placera inte stationen på en plats med väldigt starkt ljus (t.ex. direkt solljus) eftersom detta kan störa den infraröda signalen.
Roboten knuffar bort stationen.	Stationen står inte nära en vägg.	Placera stationen med baksidan mot en vägg.
	Sensorerna på roboten och/eller stationen är smutsiga.	Rengör alla sensorer på roboten och stationen.
	Det finns inte tillräckligt med utrymme runt stationen (0,5 meter på varje sida och 1,5 meter framför).	Se till att det finns tillräckligt med utrymme runt stationen.
Roboten rengör inte ordentligt.	Robotens dammbehållare är full.	Töm robotens dammbehållare.
	Vattenbehållaren är tom.	Fyll på vattenbehållaren i tid.
	Hinder har fastnat i borstarna.	Ta bort alla hinder från borstarna.
	Filtret har inte rengjorts.	Rengör filtret regelbundet.
	Filtret har inte satts tillbaka eller har inte satts tillbaka på rätt sätt.	Sätt tillbaka filtret på rätt sätt.
	Den tvättbara moppdynan behöver bytas ut.	Byt ut den tvättbara XV1430-moppen. Köp en ny tvättbar XV1430-mopp via appen eller på www.philips.com/myrobot3000
Roboten använder inget eller lite vatten vid mopning.	Den inställda vattennivån är för låg.	Ställ in en högre vattennivå i appen.

Problem	Möjlig orsak	Lösning
Roboten avger ett onormalt ljud.	Filtret har inte satts tillbaka eller har inte satts tillbaka på rätt sätt.	Kontrollera att filtret har satts tillbaka på rätt sätt.
Borstarna roterar inte längre.	Hårstrån har fastnat i huvudborsten.	Ta bort hårstrån med borstrengöringsverktyget som medföljer roboten.
	Andra hinder har fastnat i borstarna.	Ta bort andra hinder från borstarna.
	Huvudborsten sattes inte tillbaka på rätt sätt.	Ta bort huvudborsten och sätt tillbaka den igen.
		När huvudborsten inte sätts tillbaka på rätt sätt: placera den fyrkantiga axeln i det fyrkantiga hålet.
Sidoborsten blir deformerad.	Något kan ha fastnat i sidoborsten.	Lägg borsten i varmt vatten en stund och låt den torka.
Roboten kör inte på svarta golv.	Roboten tror att ett helsvart golv utgör en fallrisk och klippavkänningen aktiveras.	Köp en ny sidoborste via appen eller på www.philips.com/myrobot3000
		Se till att lamporna är tända i rum med helsvart golv.
Ett rengöringsschema har ställts in, men roboten följer inte schemat.		Rengör anti-droppsensorn på robotens undersida.
	Stör ej-funktionen kanske är aktiverad.	Kontrollera i appen om stör ej-funktionen är aktiverad samtidigt som roboten ska rengöra enligt schemat.
	Roboten befinner sig i viloläget.	Se till att roboten laddas i stationen. Roboten övergår till viloläge om den inte har återvänt till stationen. Håll inne på/avknappen i minst tre sekunder för att väcka roboten. Skicka sedan den till stationen via appen eller genom att trycka på hemknappen.
	Fel tidszon har valts i appen.	Du kan byta tidszon i appen om du går till "Mitt konto" under "Profil".
Det går inte att logga in på ditt konto med robotappen.	Robotens anslutning till Wi-Fi-nätverket har brutits.	Se till att Wi-Fi-nätverket fungerar.
	Robotens batteri är urladdat.	Se till att stationen är ansluten till eluttaget.
	E-postadressen har ändrats.	Skapa ett nytt appkonto om e-postadressen har ändrats.
	Fel lösenord har angetts.	Ange rätt lösenord.

Problem	Möjlig orsak	Lösning
		Om du har glömt bort lösenordet klickar du på "Glömt lösenordet" och följer anvisningarna.
	Fel land eller region har valts.	Välj rätt land eller region i appen.
Popup-meddelanden om uppdateringar av appen eller firmware fortsätter att tas emot.	Uppdateringar av appen eller firmware har inte installerats.	Vi rekommenderar att alla uppdateringar installeras så att roboten förbättras kontinuerligt.
Appen Philips HomeRun är inte tillgänglig i mitt land.	Ett VPN kanske blockerar åtkomst till korrekt landsinformation.	Inaktivera eventuella VPN-tjänster.
	Ditt Google- eller Apple-konto kanske är inställt på ett annat land.	Ändra uppgifterna i ditt Google- eller Apple-konto till det land där du köpte roboten.
Uppdatering av enhetens firmware misslyckas.	Batterinivån är för låg	Roboten behöver över 20 % batterinivå för att installera en uppdatering.
	Roboten står inte i stationen	Se till att roboten laddas i stationen när du installerar uppdateringen.
	Wi-Fi-signalstyrkan är inte tillräckligt hög.	Kontrollera att roboten står på en plats med god Wi-Fi-täckning
Roboten har slutfört kartläggningen men jag ser inte någon karta i appen.	Roboten började och avslutade inte i stationen.	Se till att roboten börjar och slutar i stationen när den skapar en karta. När kartan har sparats i appen kan du använda roboten utan station.
Min karta har försvunnit från appen.	Det maximala antalet kartor har uppnåtts.	Roboten skapar en ny karta när den identifierar en ny omgivning. Om det redan finns fem kartor kommer roboten att ersätta en äldre. Du kan låsa en karta i appen för att se till att roboten inte skriver över den. Upp till tre kartor kan låsas.

İçerik

Giriş	669
Ürüne genel bakış	670
İlk kullanımdan önce	671
Cihazın kullanıma hazırlanması	671
Sesli sinyaller	675
Robotunuz nasıl çalışır?	675
Robotunuzu kullanma	679
Temizlik ve bakım	681
Kullanıcı arayüzü sinyalleri ve anlamları	687
Robotu sıfırlama/ilk hâline döndürme	689
Değiştirme	689
Garanti ve destek	691
Ürünün atılması ve geri dönüşüm	691
Sorun giderme	691

Giriş

Philips HomeRun Süpürme ve Paspaslama robotu 3000 Series Aqua'yı satın aldığınız için teşekkür ederiz! Robotunuzdan en iyi şekilde faydalanmak ve tüm gelişmiş işlemlere erişmek için Philips HomeRun robot uygulamasını indirip yükleyebilirsiniz. Ayrıca destek videoları ve sıkça sorulan soruları uygulamada bulabilir veya www.philips.com/myrobot3000 adresini ziyaret edebilirsiniz.

Robotu ilk kez kullanmadan önce emniyet broşürünü dikkatlice okuyun ve gelecekte de başvurmak üzere saklayın.

- 11 Su haznesi açma düğmesi
- 12 Su haznesi
- 13 Firça kapağı
- 14 Ana fırça
- 15 Açma/kapama düğmesi
- 16 Ön açılı tekerlek
- 17 Düşme önleme sensörü (3x)
- 18 Şarj temas noktaları (robot)
- 19 Robotu istasyona geri götürmek için sensör (3x)
- 20 Yan fırça
- 21 Ana tekerlekler
- 22 Paspas bez tutucusu
- 23 Paspas bezi (2x)
- 24 Gösterge ışığı
- 25 Şarj istasyonu
- 26 Güç kablosu soketi
- 27 Şarj temas noktaları (istasyon)
- 28 Altlık
- 29 Adaptör
- 30 Fırça temizleme aracı

İlk kullanımdan önce

- 1 Cihazı kutusundan çıkarın ve tüm ambalajı çıkarın.
- 2 Koruyucu kapakları çıkarın.
- 3 Gözle görülür hasar varsa www.philips.com/support adresini ziyaret edin veya ülkenizdeki Müşteri Hizmetleri Merkezi ile iletişim kurun.

Cihazın kullanıma hazırlanması

📌 İstasyonu kurmak için en iyi yeri seçmeye yönelik ipuçları:

- İstasyonu parlak güneş ışığına maruz kalacak şekilde veya mobilyaların altına koymayın. Bu, robotun istasyona geri dönmesine yardımcı olan kızılötesi sinyali engeller.
- İstasyonu duvara karşı düz bir zemine kurun.
- İstasyonu sert bir zemine kurun.
- İstasyonu merdiven veya ısıtma kaynaklarının (radyatör) yakınına koymayın.
- Wi-Fi çekim kapsamının iyi olduğu bir konuma kurun.

İstasyonu kurma

- 1 İstasyonu doğru boyutlarda kurarak yerleştirin.

i Not: İstasyonun yan taraflarında 0,5 metre, istasyonun ön kısmında ise 1,5 metre boşluk bırakın.

- 2 İstasyonu güç kaynağına bağlayın.
- 3 Robotun güç kablosunun üzerinden geçmemesi için kablonun kalan kısmının istasyonun tamamen arkasında kalacak şekilde yerleştirildiğinden emin olun.

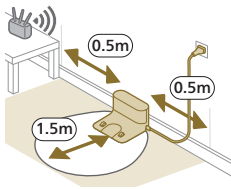

Paspas bez tutucusu ve paspas bezini takma

- 1 Paspas bez tutucusunu robotun su haznesinin alt kısmına takın.

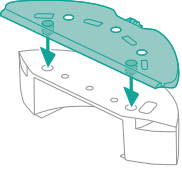

- 2 Paspas bezinin düz tarafını paspas bez tutucusunun doğru yuvasına kaydırın ve paspas bezini paspas bez tutucusunun cırt cırtlı bölümüne takın.

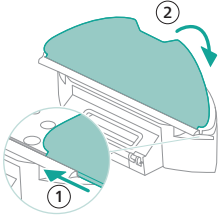

Robotu şarj etme

- 1 Robotu açmak için robotun alt kısmındaki açma/kapama düğmesine basın.
- 2 Robotu doğru pozisyonuna getirin ve istasyonun önündeki zemine koyun.
- 3 İstasyonun prize takılı olduğundan emin olun.

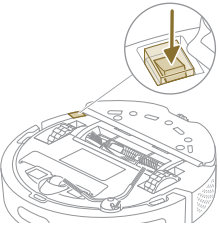

- 4 İstasyona dönüş düğmesine basın. Robot, istasyondaki doğru konumuna gidecektir.
- 5 Robot tamamen şarj olana kadar bekleyin.

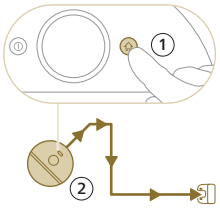

Pil boşsa robot, istasyondaki doğru konumuna kendi kendine gitmez. Bu durumda şu adımları uygulayın:

- 1 Robotu doğru pozisyonuna getirin ve istasyonun önündeki zemine koyun. Su haznesi istasyonun tam tersi tarafa bakıyor olmalıdır.
- 2 Robotun ön alt kısmındaki şarj temas noktalarını istasyonun şarj temas noktalarıyla hizalayın.

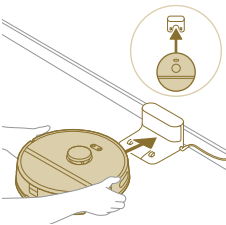

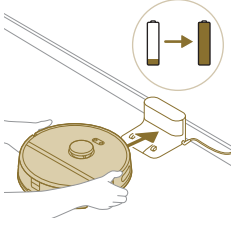

- 3 Robotun şarj temas noktalarının istasyonun şarj temas noktalarıyla temas etmesini sağlamak için robotu istasyona doğru itin.

i Not: Robotun doğru konumda olduğundan ve şarj olmaya başladığından emin olun. Robotun üzerindeki iki düğmenin ışığı yavaşça yanıp söner. Pil boşsa robotun şarj olmaya başladığını belirtmesi biraz zaman alabilir.

- 4 Robot tamamen şarj olana kadar bekleyin.

i Not: İlk kullanımdan önce robotun tamamen şarj edilmiş olduğundan emin olun.

Uygulamayı indirme, kaydolma ve Wi-Fi ağına bağlanma

Uygulama içeriği

Robotu Philips HomeRun robot uygulaması ile kullanabilirsiniz. Uygulama, robotunuzu yönetmenizi sağlayarak yardım ve destek sunar:

- 1 Kullanım videoları.
- 2 Tam kullanım kılavuzu.
- 3 SSS.
- 4 Müşteri Hizmetleri ile iletişime geçin.
- 5 Evinizin bir haritasını oluşturun.
- 6 Temizlenecek odaları seçin.
- 7 Her oda için farklı temizleme modları ve ayarlar arasından birini seçin.
- 8 Temizlik işinin durumunu gerçek zamanlı olarak görüntüleyin ve pil seviyesine bakın.
- 9 Bildirimler ve uyarılar alın.
- 10 Bir temizlik işi planlayın.
- 11 Bakım durumuna bakın ve yedek parçaları bulun.

Uygulamayı indirme

- 1 Bu kullanım kılavuzunun kapağındaki veya robotun ambalajındaki QR kodunu taratın.

Veya:

Apple App Store'da veya bir Android App Store'da "Philips HomeRun robot uygulaması"nı arayın.

- 2 Uygulamayı indirip yükleyin.
- 3 Uygulamadaki talimatları izleyin.



Kişisel bir hesap kaydettirme

Kişisel bir hesap kaydettirerek aşağıdaki avantajlardan faydalanabilirsiniz:

- Robotu akıllı telefon ve tablet gibi birden fazla cihazdan kontrol edin veya eve ebirden fazla kullanıcı ekleyin.
- Eviniz için özelleştirilmiş temizleme planları gibi önemli verilerin yedeklemesini kaydedin.

i Not: Telefonunuzu değiştirirseniz ve hesabınız yoksa özelleştirilmiş tüm temizleme planlarınızı kaybedersiniz.



i Önemli: Philips, gizliliğinize değer verir ve saygı duyar. Kayıt olmadan önce uygulamadaki bağlantıdan gizlilik bildirimimize göz atabilirsiniz.

Wi-Fi bağlantısını ayarlama

i Başlamadan önce: Robotta ve mobil cihazınızda iyi bir Wi-Fi kapsamı olduğundan emin olun.

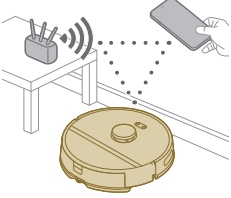

- 1 Uygulamadaki "Robot ekle" düğmesine basıp talimatları izleyin.
- 2 Robotu uygulamadaki Wi-Fi ağıyla eşleştirin.

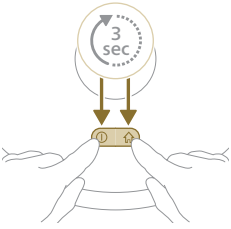

- 3 Açma/kapama düğmesine ve istasyona dönüş düğmesine aynı anda basın ve üç saniye boyunca basılı tutun. Düğmelerdeki ışıklar turuncu yanıp sönerek robotun Wi-Fi kurulum modunda olduğunu gösterecektir.
- 4 Uygulamada görünüyorsa katılma düğmesine tıklayarak "**Philips robotu**" ağına bağlanın.

i Not: Uygulamada katılma düğmesi görünmüyorsa uygulamadan çıkıp mobil cihazınızdaki "Ayarlar" bölümünün altında yer alan Wi-Fi bölümüne gidin. Bu bölümde "**Philips robotu**" ağını seçebilirsiniz ve bu ağa bağlanabilirsiniz.



Wi-Fi eşleşmesi başarısız olursa:

- Wi-Fi bağlantınızı kontrol edin.
- Doğru modeli seçip seçmediğinizi kontrol edin.
- Doğru Wi-Fi parolasını girip girmedığınızı kontrol edin.
- Robotun hâlâ Wi-Fi kurulum modunda olup olmadığını kontrol edin.

i Not: Robottaki iki düğmenin ışığı hâlâ turuncu renkte yanıp sönüyorsa bunu fark edebilirsiniz.

i Not: Sorunu çözemiyorsanız destek bilgileri ve Müşteri Hizmetleri iletişim bilgileri için www.philips.com/myrobot3000 adresini ziyaret edin.

Sesli sinyaller



- Robotun İngilizce olan sesli uyarı dilini kendi diliniz olarak değiştirebilirsiniz. Dili değiştirmek için uygulamayı indirin ve yeni dili indirebilmesi için robotu Wi-Fi ağına bağlayın.
- Uygulama, uyarılar vererek robotla ilgilenilmesi gerektiğini size hatırlatır. Bu sayede robot siz yokken temizlik yapıyor olsa bile gerçek zamanlı durumu hakkında tam olarak bilgilendirilirsiniz.

Sesli uyarı dilini ayarlama

i Robotu Wi-Fi ağına bağladıktan hemen sonra sesli uyarı dilini ayarlayabilirsiniz

- 1 Robotun uygulamaya bağlı olduğundan emin olun.
- 2 Uygulamadaki iki bölümde, sesli uyarı dilini değiştirebileceğiniz seçeneği bulabilirsiniz.
 - Robota isim vermeniz istendiği uygulama ekranında
 - Sol üst bölümdeki üç çizgiye basıp Robot ayarları sekmesini seçerek.
- 3 Daha sonra bu ekrandan sesli uyarı dilini seçin.



Robotunuz nasıl çalışır?

Harita oluşturma



Harita oluşturma nasıl çalışır?

Robot odalarda gezinirken lazer navigasyon, zeminin bir haritasını 🗺️ oluşturmak için odaları hızlı bir şekilde tarar.

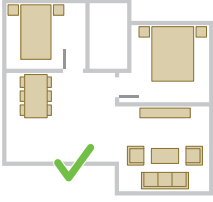

Harita Düzenleme

Uygulamada Harita Düzenleme'yi kullanarak şunları yapabilirsiniz:

- Her oda için robotun temizlik rutinini özelleştirebilmek adına odaları düzenleyebilirsiniz (odaları birleştirin/ayırın, odaları adlandırın).
- Robotun temizlemesine izin verdiğiniz ve vermediğiniz bölgeleri belirlemek için kısıtlı alanlar ayarlayabilirsiniz.
- Evinizin her katı için bir harita oluşturabilir ve 5 taneye kadar harita saklayabilirsiniz. Cihazı kullanırken cihaz, yeni bir ortama girdiğinde yeni bir harita oluşturur. Sıkça kullandığınız haritalarınız varsa ve yanlışlıkla bu haritaların üzerine yazmak istemiyorsanız 3 taneye kadar haritayı kilitleyebilirsiniz.

Odayı harita oluşturma için hazırlama

Harita oluşturmaya başlamadan önce aşağıdakileri yerine getirin:

- Alanı toparlayın.
- Mobilyaları uygun yerlerine yerleştirin.
- Etraftaki küçük engelleri kenara kaldırın.

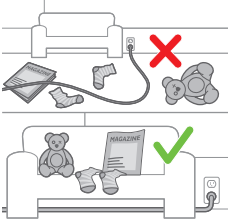

i Not: Bu, engellerin haritada kalıcı olarak gösterilmesini önlemek açısından önemlidir.

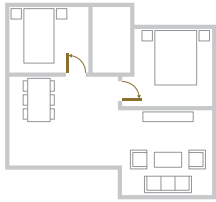

- Evin içindeki bütün kapıları açın ve dışarıya açılan kapıları kapatın.

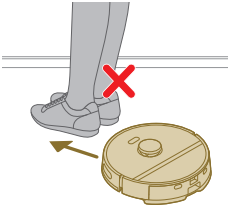

i Önemli: Kullanım sırasında robotun önüne herhangi bir engel çıkmamasını sağlayın.

Harita oluşturma



i Önemli: Harita oluşturma sırasında robotunuz temizlik yapmaz.

i Önemli: Bir katın haritasını oluşturmak için istasyonu, haritasını oluşturmak istediğiniz kata koymanız çok önemlidir çünkü harita oluşturma işlemine başlarken ve işlemi bitirirken robotun istasyonda olması gerekir. İkinci katın haritasını oluşturmak isterseniz istasyonun, harita oluşturma işlemi sırasında o katta olması gerekir. Daha sonra istasyon başka bir katta olsa bile bu katın haritasını kullanabilirsiniz.

Kısıtlı temizleme alanları ile robotunuza temizlenmeyecek yerleri bildirme

Uygulamada robotun temizlemesine izin verdiğiniz ve vermediğiniz bölgeleri göstermek için kısıtlı alanlar ayarlayabilirsiniz.

Sanal duvar ve Girilmeyecek bölge

Robotun gitmesini istemediğiniz alanlar için sanal duvarlar  ve Girilmeyecek bölgeler  oluşturun. Sanal duvar veya Girilmeyecek bölgeleri şu amaçla oluşturabilirsiniz:

- Kırılgan nesnelere korumak. Robot; ayakkabı, oyuncak veya kablo gibi küçük nesnelere ya da parlak, şeffaf (cam gibi) veya karanlık engelleri veya yüzeyleri algılayamaz.
- Robotun temizlik yaparken takılmasını engellemek.



i Not: Robot, uzun tüylü halılara, saçaklı halılara veya banyodaki gibi çok hafif kilimlere takılabilir. Robot, aynı zamanda zemindeki kabloları da algılayamaz.

- Robotu korumak.

i Not: Robot, sıvılardan ve evcil hayvanların yemek kapları ile bitki tepsi gibi ıslak alanlardan uzak tutulmalıdır.

i Önemli: Sanal duvarlar ve Girilmeyecek bölgeler, tehlikelere karşı korumak amacıyla kullanılmalıdır.

i Önemli: Sanal duvarlar ve Girilmeyecek bölgeler, robotun istasyona geri dönmesini engellemelidir.

Paspaslanmayacak bölge

Robotun halıları veya kilimleri paspaslamasını engellemek için Paspaslanmayacak bölgeler  oluşturun.

i Not: Paspas bez tutucusu takıldığında robot, Paspaslanmayacak bölgelere girmez. Paspas bez tutucusu robota takılı olmadığında robot, Paspaslanmayacak bölgeleri süpürür.



Robotunuz nasıl temizler?

Uygulamada aşağıdaki temizleme rutinlerini seçebilirsiniz:

Rutin	Açıklama
Rutin temizlik	Rutin temizlik, normal günlük temizlik rutinlerinize yönelik olarak tasarlanmıştır. Robot, her odayı belirlediğiniz ve temizleme planına kaydettiğiniz ayarlara göre temizler. Robot, ortamı tanımasa haritasını oluşturmaya başlar ve aynı anda temizler (bu durumda robot paspas yapmaz). Tamamlandıktan sonra istasyona geri döner.

Rutin	Açıklama
Özel durum temizliği	<p>Özel durum temizliği, robotun benzersiz durumlarda temizlik yapmasını sağlamak için kullanılabilir. Robotunuzun temizlik rutinini istediğiniz şekilde özelleştirebilirsiniz. Aşağıdaki üç seçeneği ayarlayabilirsiniz.</p> <ul style="list-style-type: none"> - Oda: Robot, belirttiğiniz sırayla bir veya daha fazla odayı temizler. - Bölge: Robot, belirttiğiniz bir odadaki bir bölgeyi temizler. - Nokta: Robot, evinizde temizlenmesini istediğiniz belirli bir noktayı 1,5 x 1,5 metrelik bir alanda temizler. <p>i Not: Nokta temizliği özelliğini kullanırken robotun temizlemesini istediğiniz karenin ortasına robotu yerleştirin.</p> <p>Yukarıdaki seçeneklerden birini seçtikten sonra bir temizleme modu seçebilir ve temizleme tercihleriniz ile gelişmiş ayarları belirleyebilirsiniz.</p>

Temizleme tercihleri, gelişmiş ayarlar ve temizleme sırasını belirleme

Uygulamada her oda için beş temizleme modu seçebilirsiniz. Bunlar, çoğu durumda kullanılabilen standart modlardır. Temizleme tercihlerini ve gelişmiş ayarları belirleyerek temizleme modunuzu özelleştirebilirsiniz.

Temizleme modları

Mod	Açıklama
Islak ve kuru	<p>Robot, zemini aynı anda hem süpürür hem de paspaslar. Bu mod, sert zeminlerin rutin temizliğinde kullanım için tasarlanmıştır.</p> <p>⚠ ÖNEMLİ: Parke zeminler gibi hassas sert zeminleri paspaslamak için uygulamadaki ıslaklık seviyesini en düşük seviyeye ayarlayın.</p>
Kuru	<p>Robot zemini sadece süpürür. Paspaslanmaması gereken alanlar için bu mod kullanılabilir.</p>
Sessiz	<p>Robot en az gürültüyle temizler. Emiş gücü azaltılır ve sesli uyarılar sessize alınır.</p>
Yoğun	<p>Robot, zemini aynı anda ve tam güçle hem süpürür hem de paspaslar. Bu mod, küçük alanların düzgün bir şekilde temizlenmesi için tasarlanmıştır.</p> <p>Bu modda büyük alanları temizlemenin önerilmediğini lütfen unutmayın. Robot, bir alandan 5 defa geçerek temizleme süresinin ve pil kullanımının önemli oranda artmasını sağlar.</p>
Bireysel	<p>Bu modda bütün ayarları en baştan seçebilirsiniz.</p>

Temizleme tercihleri

Her temizleme modu için aşağıdaki temizleme tercihlerini ayarlayabilirsiniz:

Ayar**Açıklama**Emiş gücü 

Emiş gücünü değiştirin:

- Eko: düşük enerji tüketimi ve düşük gürültü seviyesiyle etkili temizleme için.
- Normal: güç ve verimlilik arasında ideal bir denge kurarak rutin temizlik ve sert zeminlerdeki ince tozlardan etkili bir şekilde kurtulmak için.
- Yüksek: büyük zeminlerde kapsamlı bir temizlik için. Tek bir şarjla maksimum moddan daha fazla temizleyebilir.
- Maks.: kırıntı gibi büyük kirleri almak için idealdir. Güçlü emiş gücü sayesinde halıların ve boşlukların derinlerine gizlenmiş ince toz parçacıkları temizlenir.

Islaklık seviyesi 

Su akışı kontrol pompasından paspasa pompalanan akış hızını belirleyin:

⚠ ÖNEMLİ: Su haznesine sıcak su veya temizlik deterjanı eklemeyin.

- Yok: Kaplamasız ahşap zeminler ve halılar için ıslaklık seviyesini kapatın.
- Düşük: parke gibi hassas bir zemini paspaslamak için. Süpürme ve paspaslamayı birlikte seçmek, sadece süpürmeyi seçmeye göre daha fazla ince tozun temizlenmesini sağlar.
- Orta: rutin bir ıslak ve kuru temizlik için idealdir. Paspas, evinizin steril ve sağlıklı olması için yüzeysel kiri ve bakterileri temizler.
- Yüksek: lekesiz ve temiz bir ev için. Yoğun bir temizlik için bu ayarın 2 veya 5 temizleme yolu tekrarı ile birlikte kullanılması önerilir.

Temizleme yolu tekrarı

Temizleme geçişinin sayısını belirleyin. Normal temizleme için bir geçiş yeterlidir. Yoğun bir temizlik için robotu 2 veya 5 geçiş yapacak şekilde programlayabilirsiniz. Bu işlem temizleme süresini etkilediğinden sadece belirli temizleme alanları için bu seçeneği kullanmanızı öneririz.

Gelişmiş ayarlar

Her temizleme modu için aşağıdaki gelişmiş ayarları belirleyebilirsiniz:

Ayar**Açıklama**Halı modu 

Halı modunu açın veya kapatın. Robot, bir halı veya kilimin üzerinden geçerken emiş gücünü otomatik olarak artırır. Bu ayarın etkinleştirilmesi önerilir.

Robotunuzu kullanma

Temizlik işine hazırlanma

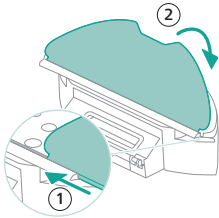

- Robotu temizlik işine başlatmadan önce:
- Paspas bezini paspas bez tutucusuna takın.

⚠ ÖNEMLİ: Paspas bez tutucusu çıkarılamaz. Ancak robotu paspas bez tutucusuyla kullanırken, robotu paspaslama yapmadan kullanıyor olsanız bile paspas bezi her zaman paspas bez tutucusuna takılmalıdır. Bu sayede kullanım sırasında zemine ve paspas tutucusuna zarar vermemiş olursunuz.

- Robotun takılmasını önlemek için tüm kabloları, telleri, kordonları ve ayakkabı ve oyuncak gibi küçük nesnelere yerden kaldırın.
- Evin içindeki bütün kapıları açın.
- En iyi sonuçları elde etmek için paspası önceden ıslatın.

Uygulama üzerinden ilk temizleme programınızı başlatma

Başlat

1 Uygulamayı açın.



- 2 Temizleme programını seçin: Rutin temizlik veya Özel durum temizliği.
3 "Başlat" simgesine basın.

i Not: Pil seviyesi çok düşükse temizlik başlamayabilir. Bir temizlik işine başlatmadan önce robotun yeterince şarj edilmesini bekleyin.



Durdur

- 1 Uygulamadaki Duraklat simgesine basın. Robot çalışmayı durdurur.
2 Tekrardan Başlat simgesine basın. Robot çalışmaya devam eder.
3 İstasyona dönüş ve şarj simgesine basın. Robot istasyona geri döner.

Robotu uygulama olmadan kullanma

i Not: İdeal bir deneyim için uygulamayı kullanmanızı öneririz.

Uygulama olmadan robotu çalıştırmak için üzerindeki iki düğmeyi kullanabilirsiniz:

- Açma/kapama düğmesi
 - Robotu açıp kapatmak için düğmeye uzun basın (3 sn).
 - Temizlemeye başlamak veya temizlemeyi duraklatmak için kısa basın. Temizlemeye devam etmek için tekrar basın.
- İstasyona dönüş düğmesi
 - Kısa basma (robot temizlik yapmadığında): Robot istasyonu bulup şarj olmaya başlar.
 - Temizlik sırasında kısa basma: Robot temizlemeyi bırakır. Tekrar kısa basma: Robot şarj olmak için istasyona döner.
 - Robotun istasyona döndüğü sırada kısa basma: Robot istasyona dönmeyi durdurur. Robotun istasyona gitmesini sağlamak için tekrar basın.

Robotu manuel olarak çalıştırırken robot hem süpürür hem de paspas yapar. Ancak su haznesi boşsa paspas yapmaz.

Robotunuzun temizlik düzeni

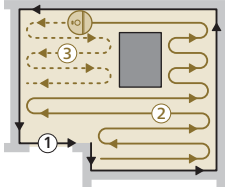

Robot, evini düzenli bir şekilde temizler. Robot, odaları sırayla temizler ve kalan yüzeye geçmeden önce ilk olarak her zaman odanın kenarlarını temizlemeyerek işe başlar.

İstasyona dönme

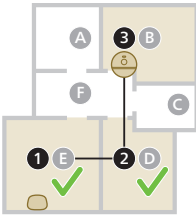

Robotunuz temizlik işini tamamladıktan sonra yeniden şarj olmak için otomatik olarak istasyona geri döner.

Otomatik yeniden şarj ve çalışmaya devam etme



Temizlik sırasında pil seviyesi düşerse (<math><20\%</math>) robot, yeniden şarj olmak için otomatik olarak istasyona geri döner. Robot, pil şarj olduktan sonra temizliğe kaldığı yerden devam eder.

Temizlik ve bakım

Bakım yapma zamanı

Parça	Temizlik	Değişirme
Paspas bezi	Her kullanımdan sonra	3 - 6 ay
Ana fırça	Ayda bir	6 - 12 ay
Yıkanebilir filtre	Ayda bir	3 - 6 ay
Yan fırça	Ayda bir	6 - 12 ay
Ana tekerlekler ve evrensel tekerlek	Ayda bir	-

682 Türkçe

360° lazer navigasyon (LiDAR) sensörü	Ayda bir	-
Sensörler: <ul style="list-style-type: none">- İstasyonu bulmak için kızılötesi sinyal alıcısı- İstasyonla iletişim kurmak için kızılötesi sinyal yayıcısı- Düşme önleme sensörü (3x)	Ayda bir	-
Robot ve istasyon şarj temas noktaları	Ayda bir	-
Toz haznesi ve su haznesinin yerleşimini algılayan sensörler	6 ay	-
Toz haznesi	Her kullanımdan sonra toz haznesini boşaltın	

Paspas bezi ve toz haznesini temizleme

Paspas bezini temizleme

- 1 Paspas bezini cırt cırtlı bölümden çekin ve paspas bezinin düz tarafını yuvadan kaydırın.

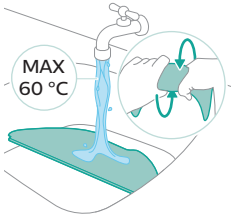
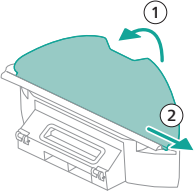

- 2 Paspas bezini suyla durulayıp temizleyin veya çamaşır makinesinde yıkayın.

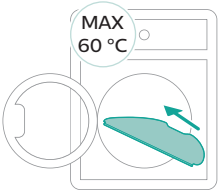

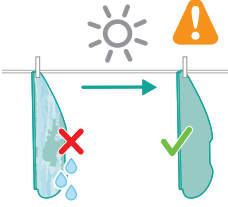

3 Paspas bezini kurumaya bırakın.

i Not: Yıkanabilir paspas bezini kurutmak için başka yöntemler kullanmayın.

Toz haznesini temizleme

1 Toz haznesini su haznesinden çıkarın.

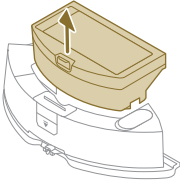

2 Toz haznesinin kapağını açın ve toz haznesindeki kirleri boşaltın.

i Not: Toz haznesinin kapağını yıkanabilir filtrenin kapağıyla karıştırmayın.

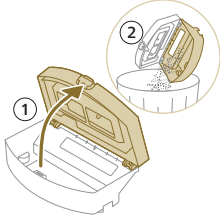

3 Yıkanabilir filtrenin kapağını açın ve yıkanabilir hava filtresini çekip çıkarın.

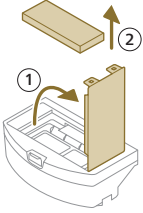

4 Yıkanabilir filtreyi suyla durulayın ve kurumaya bırakın.

i Not: Temizlik deterjanları kullanmayın.

i Not: Yıkanabilir filtreyi kurutmak için başka yöntemler kullanmayın.

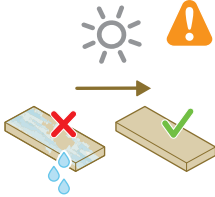

5 Yıkanabilir filtreyi toz haznesinin filtre kilitine yerleştirip itin.

6 Yıkanabilir filtreyi aşağıya itin.

7 Yıkanabilir filtrenin kapağını kapatın.

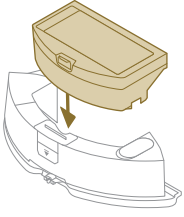

8 Toz haznesini tekrar su haznesine kaydırarak takın.

Su haznesini temizleme

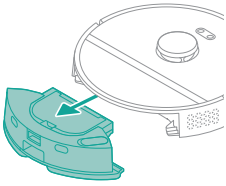

- 1 Su haznesi açma düğmesine basın.
- 2 Su haznesini robottan dışarıya doğru çekin.

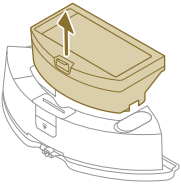

3 Toz haznesini su haznesinden çıkarın.

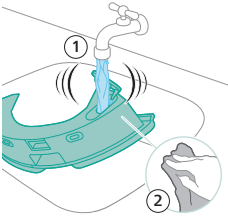

- 4 Su haznesini musluk suyuyla durulayın.
- 5 Su haznesinin dış kısmını bir bezle kurulayın.

i Not: Temizlik deterjanları kullanmayın.

⚠ ÖNEMLİ: Su haznesini bulaşık makinesinde yıkamayın.

6 Su haznesinin sızdırmaz kapağını açık tutun ve su haznesinin iç kısmını kurumaya bırakın.

i Not: Su haznesini kurutmak için başka yöntemler kullanmayın.

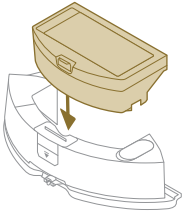

7 Toz haznesini tekrar su haznesine takın.

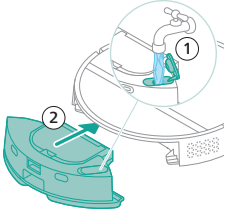

8 Su haznesini, su girişinden doldurun. Su haznesini doğru konuma takın.

i Not: Su haznesinin dış kısmının kuru olduğundan emin olun.

i Not: Temizlik deterjanları kullanmayın.

Ana fırçayı temizleme

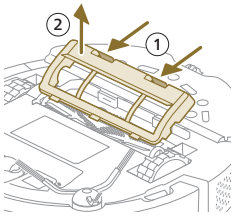

1 Robotu düz ve sabit bir yüzeyde ters çevirin.

2 Fırça kapağının açma düğmelerine aynı anda basın.

3 Fırça kapağını kaldırıp çıkarın.

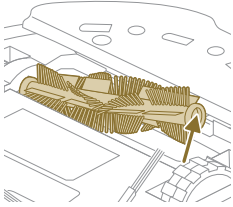

4 Ana fırçayı çekerek çıkarın.

5 Saçları kesmek için temizleme aracını kullanın.

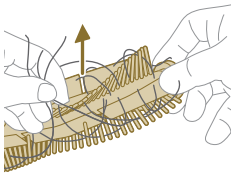

6 Ana fırçadaki saç ve kirleri temizleyin.

i İpucu: Temizleme aracının fırça tarafını kullanarak ana fırçadaki kirleri temizleyin.

7 Ana fırçanın ucundaki kapağı çıkardıysanız yeniden takın.

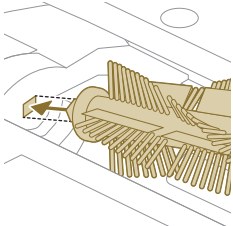

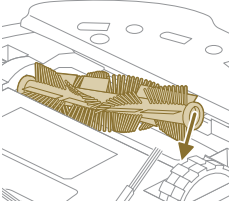

- 8 Ana fırçayı doğru konuma takın. Kare şeklindeki mandalı kare şeklindeki delikle eşleştirin ve fırçayı yerine yerleştirin.

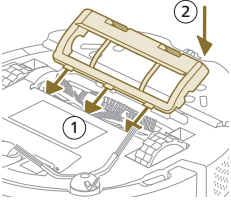

- 9 Fırça kapağının dudaklarını doğru bölmelere yerleştirin.
10 Fırça kapağını içeri doğru itin.

Yan fırçayı temizleme

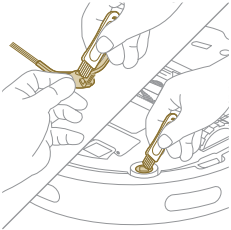

- 1 Robotu düz ve sabit bir yüzeyde ters çevirin.
2 Yan fırçayı çıkarın.
3 Yan fırça ve robottaki tozu veya tüyleri temizlemek için yumuşak kıllı bir fırça (diş fırçası gibi) kullanın.

İpucu: Yan fırça ve robottaki tozu veya tüyleri temizlemek için temizleme aracının fırça tarafını kullanabilirsiniz.

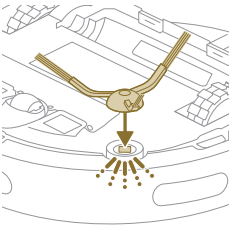

- 4 Yan fırçayı robotun alt kısmında doğru konuma oturttükten sonra takın.

Ana tekerlekleri ve ön açılı tekerleği temizleme

- 1 Robotu düz ve sabit bir yüzeyde ters çevirin.

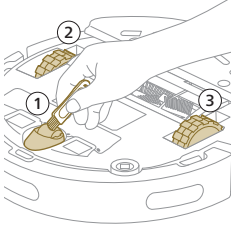

- 2 Ön açılı tekerlek ve ana tekerleklerdeki tozu veya tüyleri temizlemek için yumuşak kıllı bir fırça (diş fırçası gibi) kullanın.

⚠ Tekerleklerdeki tozu veya tüyleri temizlemek için temizleme aracının fırça tarafını kullanabilirsiniz.

Sensörler, temas noktaları ve Kızılötesi sinyal penceresini temizleme

İyi temizlik performansını sürdürmek için sensör, temas noktaları ve kızılötesi sinyal penceresini zaman zaman temizlemeniz gerekir.

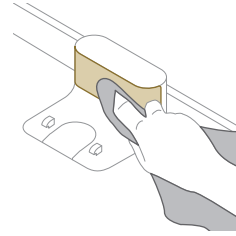
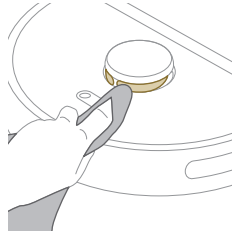
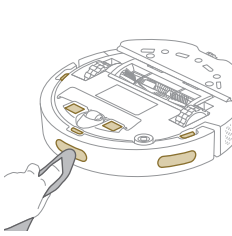

- 1 İstasyonun fişini prizden çekin.
- 2 Yumuşak, aşındırıcı olmayan ve kuru bir bez kullanın. Gerekirse bezi hafifçe nemlendirin.
- 3 Parçaları temizleyin.

i Not: Temizlik deterjanları kullanmayın.

- 4 Parçaları ve yüzeyleri kuru bir bezle kurulayın.

i Not: Parçaları kurutmak için başka yöntemler kullanmayın.

Uzun vadeli saklama

- 1 Pili tamamen dolana kadar şarj edin.
- 2 Robotu +35 °C'nin altında ve 8 °C'nin üzerinde bir sıcaklıkta aralığında saklayın.

Kullanıcı arayüzü sinyalleri ve anlamları

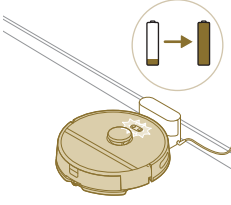
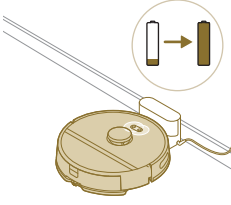
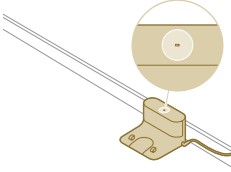
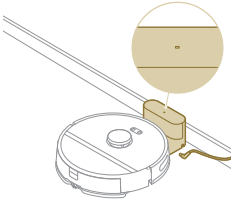
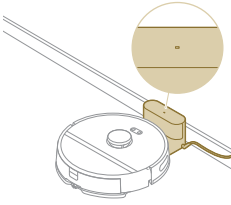
Sinyal	Sinyal açıklaması	Sinyalin anlamı
	Robottaki iki düğmenin ışığı yavaşça yanıp söner.	Robot şarj edilmektedir.
	Robotun üzerindeki iki düğmenin ışığı sürekli yanar.	Robot tamamen şarj olmuştur.
	İstasyondaki gösterge ışığı sürekli yanar.	İstasyon prize takılıdır ancak robot bağlı değildir.
	İstasyondaki gösterge ışığı söner.	İstasyon prize takılı değil ve robot bağlı değildir.
	İstasyondaki gösterge ışığı söner.	İstasyon prize takılıdır ve robot bağlıdır.

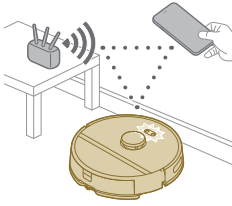
Sinyal**Sinyal açıklaması****Sinyalin anlamı**

Robottaki iki düğmenin ışığı turuncu renkte yanıp söner.

Robot hâlâ Wi-Fi kurulum modundadır.

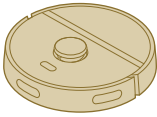

Robotun ışıkları söner.

Robot uyku moduna geçmiştir.

Robot, istasyona geri dönmediyse uyku moduna geçer. Robotu uyandırmak için açma/kapama düğmesini 3 saniye veya daha uzun bir süre boyunca basılı tutun. Ardından, uygulama aracılığıyla veya istasyona dönüş düğmesine basarak robotu istasyona gönderin.

Robotu sıfırlama/ilk hâline döndürme

Robotun üzerindeki istasyona dönüş ve açma/kapama düğmelerini 15 saniye boyunca basılı tutarak robotu sıfırlayabilir/ilk hâline döndürebilirsiniz.

i Not: Robotu sıfırladıktan/ilk hâline döndürdükten sonra robotun uygulamaya yeniden bağlanması gerekir ve uygulamadaki ilgili ayarlar silinir.

Değiştirme

Aksesuarların sipariş edilmesi

Aksesuar veya yedek parça satın almak için www.philips.com/myrobot3000 adresini ziyaret edin ya da Philips bayinize gidin. Ülkenizdeki Philips Müşteri Hizmetleri Merkezi ile de iletişim kurabilirsiniz (iletişim bilgileri için uluslararası garanti belgesine göz atın).

Yedek parçalar:

XV1430

Yedek paspas bezleri



XV1433

2 filtre, 1 ana fırça ve 1 yan fırça içeren bakım kit.

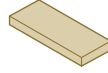

Şarj edilebilir pili çıkarma

Şarj edilebilir pili çıkarmak için aşağıdaki talimatları uygulayın. Şarj edilebilir pilin çıkartılması için robotu bir Philips servis merkezine de götürebilirsiniz. Yakinınızdaki bir servis merkezinin adresi için, ülkenizin Philips Müşteri Destek Merkezi'ne başvurun.

Ürünü açmak için araçlar kullanırken ve şarj edilebilir pili çöpe atarken tüm gerekli güvenlik önlemlerini alın.

Uyarı: Pili çıkarmadan önce ürünü istasyondan çıkardığınızdan ve pilin tamamen boş olduğundan emin olun.

- 1 Robotu istasyondan değil, odanın herhangi bir yerinden başlatın.
- 2 Çıkarıp atmadan önce şarj edilebilir pilin tam olarak boşaldığından emin olmak için, robotu şarj edilebilir pil boşalana kadar çalıştırın.
- 3 Pil bölmesi kapağının vidalarını sökün ve kapağı çıkarın.

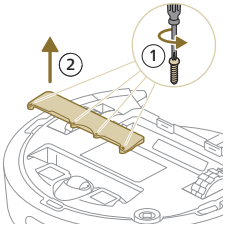

- 4 Şarj edilebilir pili kaldırıp çıkarın ve pil konektörünü serbest bırakmak için pil konektörünün üzerindeki küçük klipse basarak çıkarın.
- 5 Robotu ve şarj edilebilir pili, elektrikli ve elektronik atıklara yönelik bir toplama noktasına götürün.

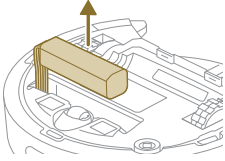

Garanti ve destek

Bilgi veya desteğe ihtiyaç duyarsanız lütfen www.philips.com/support adresini ziyaret edin veya uluslararası garanti kitapçığını okuyun.

Robot elektrikli süpürmeniz, mümkün olan en özenli şekilde tasarlanmış ve geliştirilmiştir. Robotunuzun onarıma ihtiyacı olduğunda, ülkenizdeki Müşteri Hizmetleri Merkezi gereken onarımları mümkün olan en kısa sürede ve en uygun şekilde ayarlayarak size yardımcı olacaktır. Ülkenizde Müşteri Hizmetleri Merkezi yoksa, yerel Philips satıcınıza gidin.

Ürünün atılması ve geri dönüşüm

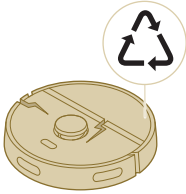

Robotu normal çöplerin içine atmayın. Elektrikli ekipmanlar için olan geri dönüşüm tesisinize götürün.

Sorun giderme

Bu bölümde, cihazla ilgili en sık karşılaşılabileceğiniz sorunlar özetlenmektedir. Sorunu aşağıda verilen bilgileri kullanarak çözemiyorsanız Philips HomeRun robot uygulamasına veya www.philips.com/myrobot3000 adresine giderek destek videoları ve sıkça sorulan sorulara bakabilirsiniz. Ülkenizdeki Müşteri Hizmetleri Merkezi ile de iletişime geçebilirsiniz.

Sorun	Olası neden	Çözüm
Robot açılmıyor.	Pil seviyesi düşüktür.	Robotu kullanmadan önce istasyonda şarj edin.
	Ortam sıcaklığı çok düşük veya çok yüksektir.	Robotu 8 °C ile 35 °C arasında bir sıcaklıkta kullanın.
Robot uygulamayla eşleşmiyor.	Robot artık eşleştirme modunda değildir.	İstasyona dönüş ve açma/kapama düğmesini aynı anda basılı tutarak robotu

Sorun	Olası neden	Çözüm
		tekrar eşleştirme moduna getirin (ışıklar turuncu renkte yanıp söner).
	Wi-Fi bağlantısı (sinyali) iyi değildir.	Robotu iyi bir Wi-Fi sinyalinin olduğu bir alana koyun.
	Yanlış bir Wi-Fi ağı seçilmiştir.	Doğru Wi-Fi ağını seçtiğinizden emin olun.
	Yanlış bir parola kullanılmıştır.	Doğru Wi-Fi parolasını kullandığınızdan emin olun.
	Uygulamada yanlış bir robot modeli seçilmiştir.	Doğru robot modelini seçtiğinizden emin olun.
	Yanlış bir uygulama indirilmiştir	Her zaman hızlı başlangıç kılavuzundaki QR kodu aracılığıyla indirdiğiniz uygulamayı kullanın.
Uygulama ve robot arasındaki bağlantı kopuyor.	Robot, Wi-Fi sinyalinin kapsama alanından çıkmıştır.	Robotun iyi bir Wi-Fi sinyalinin olduğu bir alana gitmesini bekleyin.
	Robot uyku moduna geçmiştir.	Robot, istasyona geri dönmediyse uyku moduna geçer. Robotu uyandırmak için açma/kapama düğmesini 3 saniye veya daha uzun bir süre boyunca basılı tutun. Ardından, uygulama aracılığıyla veya istasyona dönüş düğmesine basarak robotu istasyona gönderin.
	Wi-Fi parolası değiştirilmiştir.	Wi-Fi bilgileri değiştiğinde: Robotu tekrardan uygulamaya ekleyin.
	Wi-Fi ağı adı değiştirilmiştir.	Wi-Fi bilgileri değiştiğinde: Robotu tekrardan uygulamaya ekleyin.
	Uygulama hesabı değiştirilmiştir.	Hesap bilgileri değiştiğinde robotu tekrardan uygulamaya ekleyin.
Doğrulama kodunu içeren e-posta alınamadı.	Doğrulama kodu e-postasının ulaşması bir dakika kadar sürebilir.	E-postanın ulaşması için bir dakikadan fazla bekleyin.
	E-posta gönderilmemiştir.	"Yeniden gönder" düğmesine basın.
	E-posta, "istenmeyen posta" veya "gereksiz" klasörüne düşmüş olabilir.	"İstenmeyen posta" veya "gereksiz" klasörlerini kontrol edin. (Göndericinin e-posta adresi şu şekilde başlar: HomeRun_noreply@).
	Yanlış bir e-posta adresi kullanılmıştır.	Doğru e-posta adresini kullanıp kullanmadığınızı kontrol edin.
	Telefon veya bilgisayar, e-postayı almak için iyi bir internet bağlantısına sahip değildir.	Telefon veya bilgisayarın iyi bir internet bağlantısına sahip olduğundan emin olun.

Sorun	Olası neden	Çözüm
Robot istasyonu bulamıyor.	İstasyon, bir temizlik işi sırasında taşınmıştır.	İstasyonu temizlik işi başlamadan önceki yerine geri koyun.
	İstasyon güç kaynağına bağlı değildir.	İstasyonu güç kaynağına bağlayın.
	Robottaki ve/veya istasyondaki sensörler kirlidir.	Robotun ve istasyonun tüm sensörlerini temizleyin.
	İstasyonun çok yakınında bir Girilmeyecek bölge belirlenmiştir.	Girilmeyecek bölgeleri istasyona çok yakın kaydetmeyin.
	İstasyon, çok parlak ışıklı bir noktaya yerleştirilmiştir.	İstasyonu çok parlak ışıklı (doğrudan güneş ışığı alan yerler gibi) bir yere koymayın; bu, kızılötesi sinyali engelleyebilir.
Robotu istasyonu itiyor.	İstasyonu duvara yakın bir şekilde durmuyordur.	İstasyonu, arkası duvara bakacak şekilde yerleştirin.
	Robottaki ve/veya istasyondaki sensörler kirlidir.	Robotun ve istasyonun tüm sensörlerini temizleyin.
	İstasyonun çevresinde yeterli boş alan yoktur (her iki tarafta 0,5 metre, önünde ise 1,5 m boşluk olmalıdır).	İstasyonun etrafında yeterli boş alan olmasını sağlayın.
Robot düzgün bir şekilde temizlemiyor.	Robotun toz haznesi doludur.	Robotun toz haznesini boşaltın.
	Su haznesi boşalmıştır.	Su haznesini zamanında yeniden doldurun.
	Fırçalar arasına nesnelere sıkışmıştır.	Fırçalardaki tüm nesnelere çıkarın.
	Filtre temizlenmemiştir.	Filtreyi düzenli olarak temizleyin.
	Filtre yerine takılmamıştır veya düzgün bir şekilde geri takılmamıştır.	Filtreyi doğru bir şekilde yerine yerleştirin.
	Paspas bezinin değiştirilmesi gerekiyordu.	XV1430 paspas bezini değiştirin. Yeni bir XV1430 paspas bezi satın almak için uygulamayı kullanın veya şu adrese gidin: www.philips.com/myrobot3000
Robot, paspaslama sırasında hiç su kullanmıyor veya çok az su kullanıyor.	Su seviyesi çok düşük ayarlanmıştır.	Su seviyesini uygulamada daha yüksek ayarlayın.

Sorun	Olası neden	Çözüm
Paspastan çok fazla su geliyor/robot zemini çok fazla ıslatıyor.	Su seviyesi çok yüksek ayarlanmıştır.	Su seviyesini uygulamada daha düşük ayarlayın. ⚠ ÖNEMLİ: Parke zeminler gibi hassas sert zeminleri paspaslamak için uygulamadaki ıslaklık seviyesini en düşük seviyeye ayarlayın.
Robot temizlik alanlarını temizlemeden geçiyor/robot bütün alanı temizlemiyor/robot belirli noktaları temizlememeye başladı	Robotun sensörleri temiz değildir.	Robotun sensörlerini kuru bir bez kullanarak temizleyin.
	Robot, kaygan cilalı zeminlerde çalışmaktadır.	Robot temizlemeye başlamadan önce zeminin kuru olduğundan emin olun.
	Robot, mobilya veya bariyerlerle engellenen belirli bölgelere ulaşamıyordu.	Mobilyaları ve küçük nesnelere uygun yerlere koyarak temizlenecek alanı düzenleyin.
	Temizlik alanı düzenli değildir.	Robotu temizlemeye başlamadan önce küçük nesnelere zeminden kaldırın ve temizlik alanını düzenleyin.
	Robot, Girilmeyecek bölgelere ve Paspaslanmayacak bölgelere yakın mesafelerde bir güvenlik payı bırakıyordu; bu da robotun belirli bir alanı geçememesine neden olabilir.	Girilmeyecek bölge veya Paspaslanmayacak bölgeyi uygulamada biraz küçültün.
Robot, kablo yutarak sıkıştı.	Zeminde robotun algılayamayacağı kablolar vardır.	Robotu durdurun ve fırça kapağını çıkarın. Ana fırçayı çıkarın ve yan fırçaya bir şeyin takılıp takılmadığını kontrol edin: Yan fırçayı çıkarın, kabloyu alın ve yan fırçayı yeniden takın. Bir temizlik işine başlamadan önce zemindeki tüm kabloları kaldırın.
Robot merdivenlerden düşüyor.	Robotun alt kısmındaki düşme önleme sensörleri kirlidir.	Robotun alt kısmındaki düşme önleme sensörlerini temizleyin.
	Robotun algıladığı ve bu nedenle gitmesinin güvenli olduğunu düşündüğü merdivenlerin en üst basamağında nesnelere vardır.	Merdivenlerin en üst basamağındaki nesnelere kaldırın.
Robot şarj olmuyor veya çok hızlı bir şekilde şarjı bitiyor.	Robot, çok sıcak veya çok soğuk bir alanda durmaktadır.	Robotu 8 °C ila 35 °C arasındaki sıcaklıklarda şarj edin ve saklayın.

Sorun	Olası neden	Çözüm
Su haznesinde köpük birikiyor ve robot tuhaf bir şekilde hareket ediyor.	Su haznesine deterjan eklenmiştir ve bu da robotun kayganlaşmasına neden olmuştur.	Su haznesine bir daha kesinlikle deterjan eklemeyin. Robot ve tekerleklerini temizleyin ve su haznesini iyice durulayın.
Robot anormal bir gürültü çıkarıyor.	Filtre yerine takılmamıştır veya düzgün bir şekilde geri takılmamıştır.	Filtrenin doğru bir şekilde yerine yerleştirilip yerleştirilmediğini kontrol edin.
Fırçalar dönmüyor.	Ana fırçaya tüy takılmıştır.	Robotla birlikte verilen fırça temizleme aracı ile tüyleri temizleyin.
	Fırçalar arasına başka nesnelere sıkışmıştır.	Fırçalardaki diğer nesnelere çıkarın.
	Ana fırça doğru şekilde yerleştirilmemiştir.	Ana fırçayı çıkarıp tekrar takın. Ana fırça doğru şekilde yerleştirilmediğinde: Kare şeklindeki çubuğu kare şeklindeki deliğe doğru şekilde yeniden takın.
Yan fırça deforme oluyor.	Yan fırçaya bir şey sıkışmış olabilir.	Fırçayı bir süre sıcak suya koyun ve kurumasını bekleyin. Yeni bir yan fırça satın almak için uygulamayı kullanın veya şu adrese gidin: www.philips.com/myrobot3000
Robot, siyah zemin üzerine gitmiyor.	Robot, siyah olan bir zemini düşme tehlikesi olarak algılamıştır; düşme algılama etkinleştirilmiştir.	Siyah bir zemini olan odada ışıkların açık olduğundan emin olun. Robotun alt kısmındaki düşme önleme sensörünü temizleyin.
Bir Planlı temizlik ayarları ancak robot, plana göre temizlemeye başlamıyor.	"Rahatsız etme" işlevi etkinleştirilmiş olabilir.	"Rahatsız etme" işlevinin program ile aynı zamanda açık olup olmadığını uygulamada kontrol edin.
	Robot uyku modundadır.	Robotun istasyonda şarj olduğundan emin olun. Robot, istasyona geri dönmediyse uyku moduna geçer. Robotu uyandırmak için açma/kapama düğmesini 3 saniye veya daha uzun bir süre boyunca basılı tutun. Ardından, uygulama aracılığıyla veya istasyona dönüş düğmesine basarak robotu istasyona gönderin.
	Uygulamada yanlış saat dilimi seçilmiştir.	Uygulamada "Profil" altındaki "Hesabım" bölümünden saat dilimini değiştirebilirsiniz.

Sorun	Olası neden	Çözüm
	Robotun Wi-Fi ağı ile olan bağlantısı kopmuştur.	Wi-Fi ağının çalıştığından emin olun.
	Robotun pili boştur.	İstasyonun güç kaynağına bağlı olduğundan emin olun.
Robot uygulaması hesabına giriş yapılamıyor.	E-posta adresi değiştirilmiştir.	E-posta adresinin değiştirilmiş olması durumunda yeni bir uygulama hesabı oluşturun.
	Parola yanlıştır.	Doğru parolayı girin.
		Parolayı unutursanız "parolamı unuttum" seçeneğine tıklayıp adınızı takip edin.
	Yanlış ülke bölgesi seçilmiştir.	Uygulamada doğru ülke bölgesini seçin.
Uygulama veya üretici yazılımı güncellemeleri ile ilgili açılır mesajlar gelmeye devam ediyor.	Uygulama veya üretici yazılımı güncellemeleri yüklü değildir.	Robotun sürekli olarak geliştirilmesi için tüm güncellemeleri yüklemenizi öneririz.
Philips HomeRun robot uygulaması, bulunduğum ülkede kullanılmıyor.	VPN, doğru ülke bilgilerine erişimi engelliyor olabilir.	Kullandığınız VPN hizmetini devre dışı bırakın.
	Google veya Apple hesabı farklı bir ülkeye ayarlanmış olabilir.	Google veya Apple hesap bilgilerinizi, robotu satın aldığınız ülkeye eşleştirecek şekilde değiştirin.
Üretici yazılımı yapılamıyor.	Pil seviyesi çok düşüktür.	Robotun bir güncellemeyi yükleyebilmesi için pil seviyesinin %20'den fazla olması gerekir.
	Robot istasyonda değildir.	Güncellemeyi yüklerken robotun istasyonda şarj olduğundan emin olun.
	Wi-Fi sinyali yeterince iyi değildir.	Robotun, güçlü Wi-Fi sinyali alan bir noktada bulunduğundan emin olun.
Robot harita oluşturmayı bitirdi ancak uygulamada bir harita göremiyorum.	Robot istasyondan başlayıp istasyonda bitirmemiştir.	Bir harita oluşturmak için robotun istasyondan başlayıp istasyonda bitirdiğine emin olun. Uygulamada harita kaydedildikten sonra, robotu istasyon olmadan kullanabilirsiniz.
Haritam uygulamadan kayboldu.	Maksimum harita sayısı aşılmıştır.	Robot, yeni bir ortam algıladığında yeni bir harita oluşturur. Hâlihazırda 5 haritanız varsa robot eski bir haritayı geçersiz kılacaktır. Robotun bir haritayı geçersiz kılmasını istemezseniz uygulamada bu haritayı kilitleyin. Aynı anda 3 haritayı kilitleyebilirsiniz.

Съдържание

Въведение	697
Преглед на продукта	698
Преди първата употреба	699
Подготовка за употреба	700
Звукови сигнали	704
Как работи роботът	704
Използване на робота	709
Почистване и поддръжка	711
Сигнали от потребителския интерфейс и тяхното значение	717
Нулиране/възстановяване на робота	719
Смяна	719
Гаранция и поддръжка	721
Изхвърляне и рециклиране	721
Отстраняване на неизправности	721

Въведение

Поздравяваме ви за покупката на робота прахосмукачка и mop Philips HomeRun 3000 Series Aqua! За да се възползвате максимално от вашия робот и да имате достъп до всички разширени функции, можете да изтеглите и инсталирате приложението за роботи Philips HomeRun. Можете също да намерите помощни видеоклипове и често задавани въпроси в приложението или да посетите www.philips.com/myrobot3000.

Преди да използвате робота за първи път, прочетете внимателно отделната брошура с информация за безопасност и я запазете за справка в бъдеще.

Преглед на продукта

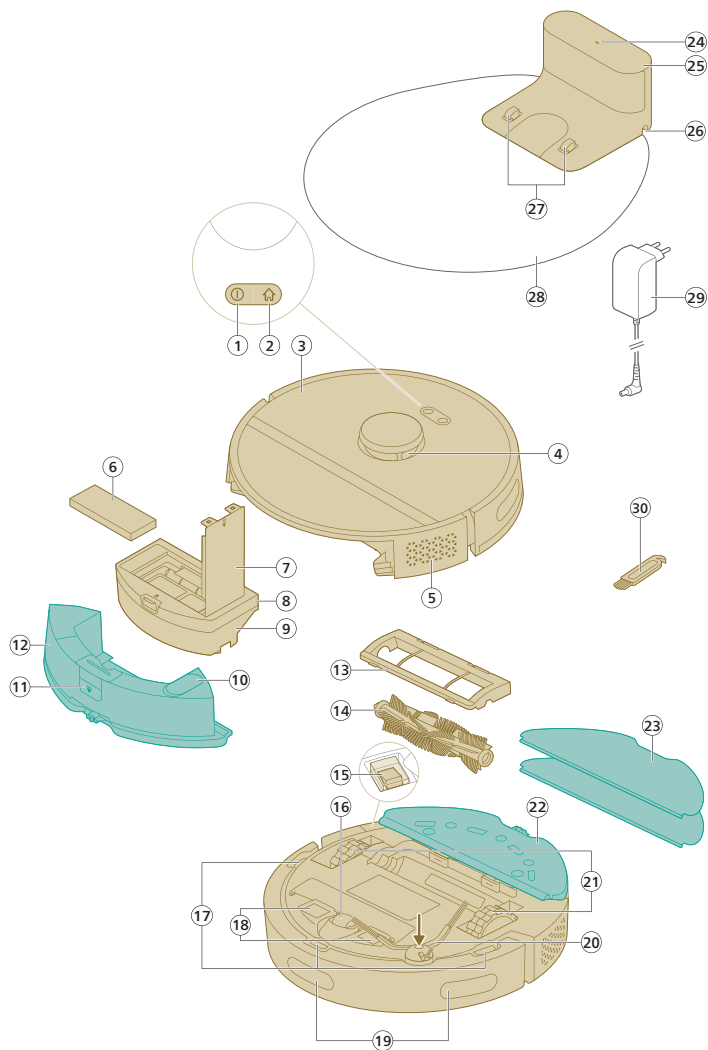

- 1 Бутон вкл./изкл.
- 2 Бутон Home
- 3 Горен капак
- 4 360° лазерна навигация (LiDAR)
- 5 Изходи за въздух
- 6 Миец се филтър
- 7 Капак на миеция се филтър
- 8 Капак за изпразване на контейнера за прах
- 9 Контейнер за прах
- 10 Вход за вода

- 11 Бутон за освобождаване на контейнера за вода
- 12 Контейнер за вода
- 13 Капак на четката
- 14 Основна четка
- 15 Бутон за вкл./изкл.
- 16 Предно колело
- 17 Сензор против падане (3 бр.)
- 18 Контактни точки за зареждане (робот)
- 19 Сензор за насочване на робота обратно към станцията (3 бр.)
- 20 Странична четка
- 21 Основни колела
- 22 Държач за подложка за забърсване
- 23 Миеща се подложка за забърсване (2 бр.)
- 24 Светлинен индикатор
- 25 (Зарядна) станция
- 26 Гнездо за захранващ кабел
- 27 Контактни точки за зареждане (станция)
- 28 Постелка
- 29 Адаптер
- 30 Инструмент за почистване на четка

Преди първата употреба

- 1 Извадете уреда от кутията и отстранете всички опаковъчни материали.
- 2 Отстранете предпазните капаци.
- 3 Ако забележите признак на видима повреда, отидете на адрес www.philips.com/support или се свържете с центъра за обслужване на клиенти във вашата държава.

Подготовка за употреба

💡 Съвети за избор на най-доброто място за поставяне на станцията:

- Не поставяйте станцията на ярка слънчева светлина или под мебел. Това ще блокира инфрачервения сигнал, който помага на робота да открие пътя обратно към станцията.
- Поставете станцията върху равна повърхност до стена.
- Поставете станцията върху твърда подова настилка.
- Не поставяйте станцията близо до стълби или източник на топлина (радиатор).
- Поставете на място с добро Wi-Fi покритие.

Поставяне на станцията

1 Поставете станцията в границите на правилните размери за поставяне.

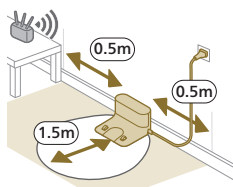

i Забележка: Оставете 0,5 метра свободно пространство от всяка страна на станцията и 1,5 метра отпред.

2 Включете станцията към електрозахранването.

3 Уверете се, че останалата част на захранващия кабел е добре скрита зад станцията, така че роботът да не може да минава през нея.

Поставяне на държача за подложка за забърсване и миещата се подложка за забърсване

1 Прикрепете държача за подложка за забърсване към долната страна на контейнера за вода на робота.

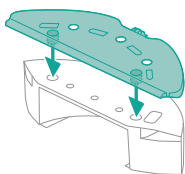

2 Плъзнете правата страна на миещата се подложка за забърсване в правилния улей на държача за подложка за забърсване и я прикрепете към велкро материала на държача за подложка за забърсване.

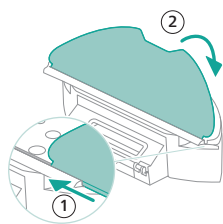

Зареждане на робота

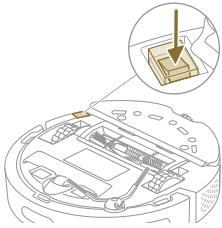

- 1 Натиснете бутона вкл./изкл. от долната страна на робота, за да го включите.
- 2 Завъртете робота в правилното му положение и го поставете на пода пред станцията.
- 3 Уверете се, че станцията е включена в електрическия контакт.

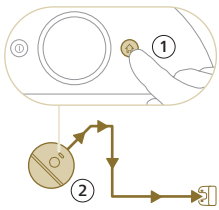

- 4 Натиснете бутона Home. Роботът се придвижва до правилното положение в станцията.
- 5 Изчакайте, докато роботът се зареди напълно.

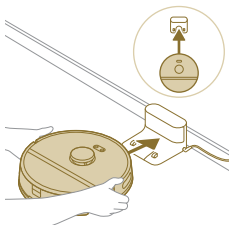

Ако батерията е изтощена, роботът няма да се придвижи до правилното положение. В този случай изпълнете следващите стъпки:

- 1 Завъртете робота в правилното му положение и го поставете на пода пред станцията. Контейнерът за вода трябва да гледа в обратната посока на станцията.
- 2 Подравнете контактните точки за зареждане от предната долна страна на робота с контактните точки за зареждане на станцията.

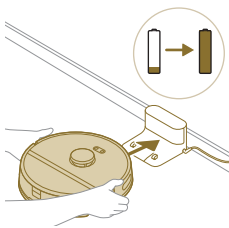

- 3 Бутнете робота към станцията, така че контактите за зареждане на робота да опрат в контактите за зареждане на станцията.

i Забележка: Проверете дали роботът е в правилно положение и започва да се зарежда. Светлинните индикатори в двата бутона от горната страна на робота мигат бавно. Ако батерията е изтощена, може да отнеме известно време, преди роботът да покаже, че се зарежда.

- 4 Изчакайте, докато роботът се зареди напълно.

i Забележка: Проверете дали роботът е напълно зареден, преди да го използвате за пръв път.

Изтегляне на приложението, регистриране и свързване към Wi-Fi

Съдържание на приложението

Можете да управлявате робота с приложението за работи Philips HomeRun. Приложението ви позволява да управлявате робота си и предлага помощ и поддръжка:

- 1 Видеоклипове с инструкции за начина на използване.
- 2 Пълно ръководство за потребителя.

- 3 Често задавани въпроси.
- 4 Връзка с отдела за обслужване на клиенти.
- 5 Създаване на карта на дома ви.
- 6 Избор на стаи за почистване.
- 7 Избор между различни режими на почистване и настройки за всяка стая.
- 8 Преглед на състоянието на цикъла на почистване в реално време и нивото на батерията.
- 9 Получаване на известия и предупреждения.
- 10 Планиране на цикъл на почистване.
- 11 Преглед на състоянието на поддръжката и намиране на резервни части.

Изтегляне на приложението

- 1 Сканирайте QR кода на корицата на това ръководство за потребителя или на опаковката на робота.

Или:

Потърсете приложението за работи Philips HomeRun в магазина за приложения за Apple или в магазина за приложения за Android.

- 2 Изтеглете и инсталирайте приложението.
- 3 Следвайте инструкциите в приложението.



Регистриране на личен акаунт

Можете да регистрирате личен акаунт и да се възползвате от следните предимства:

- Управление на робота от повече от едно устройство, например смартфон и таблет, или добавяне на няколко потребители в домакинството.
- Запазване на резервно копие на важни данни, като персонализирани планове за почистване за вашия дом.

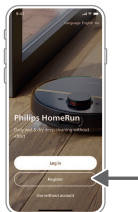

i Забележка: Ако смените телефона си и нямате акаунт, ще загубите всички персонализирани планове за почистване.

i Важно: Philips цени и уважава вашата поверителност. Преди да се регистрирате в приложението, можете да видите връзката към бележката ни за поверителност.

Настройка на Wi-Fi връзката

i Преди да започнете: уверете се, че роботът и мобилното ви устройство имат добро Wi-Fi покритие.

- 1 Натиснете бутона Add robot (Добавяне на робот) в приложението и следвайте инструкциите.
- 2 Сдвоете робота с Wi-Fi в приложението.

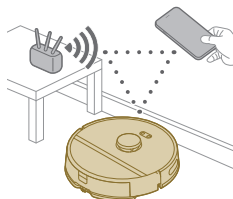

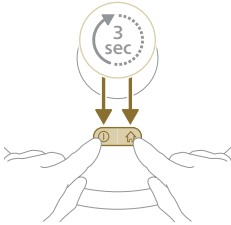

- 3 Натиснете и задръжте едновременно бутона вкл./изкл. и бутона Home в продължение на три секунди. Светлинните индикатори в бутоните ще мигат в оранжево, за да покажат, че роботът е в режим на настройка на Wi-Fi.
- 4 Щракнете върху бутона за присъединяване, ако е видим в приложението, за да се свържете с мрежата **Philips robot**.

i Забележка: Ако бутонът за присъединяване не е видим в приложението, излезте от него и отидете на Wi-Fi в „Настройки“ на мобилното си устройство. Там можете да изберете мрежата „**Philips robot**“ и да се свържете към нея.



Ако сдвояването на Wi-Fi е неуспешно:

- Проверете вашата Wi-Fi връзка.
- Проверете дали сте избрали правилния модел.
- Проверете дали сте въвели правилната парола за Wi-Fi.
- Проверете дали роботът все още е в режим на настройка на Wi-Fi.

i Забележка: Можете да разберете това, ако светлинните индикатори в двата бутона на робота все още мигат в оранжево.

i Забележка: Ако не можете да разрешите проблема, посетете www.philips.com/myrobot3000 за информация относно поддръжката и данните за контакт с отдела за обслужване на клиенти.

Звукови сигнали



- Езикът на гласовите предупреждения на робота може да бъде променен от английски на местния ви език. За да промените езика, изтеглете приложението и свържете робота с Wi-Fi, така че да може да изтегли новия език.
- Приложението ще издава предупреждения и напомнания, ако роботът се нуждае от внимание. По този начин ще бъдете напълно информирани за състоянието в реално време дори ако роботът почиства, когато ви няма у дома.

Задаване на езика на гласовите предупреждения

i Можете да зададете езика на гласовите предупреждения непосредствено след като свържете робота към Wi-Fi.

- 1 Уверете се, че роботът е свързан с приложението.
- 2 На две места в приложението можете да намерите опцията за промяна на езика на гласовото предупреждение:
 - на същия екран на приложението, където се иска да дадете име на робота;
 - или като натиснете трите чертички в горния ляв ъгъл и след това изберете раздела за Robot settings (Настройки на робота).
- 3 След това изберете оттам езика на гласовото предупреждение.

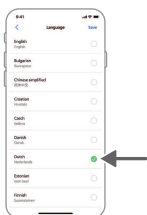

Как работи роботът

Създаване на карта

Как работи картографирането

Роботът се придвижва из стаите и лазерната навигация бързо ги сканира, за да създаде карта 🗺️ на етаж.



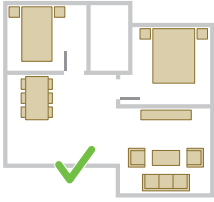

Редактиране на карта

В приложението можете да използвате Map Edit (Редактиране на карта) за:

- редактиране на стаите (сливане/разделяне на стаите, наименоуване на стаите), за да можете да персонализирате програмата за почистване на робота за всяка стая;
- настройка на ограничени зони, за да укажете къде е разрешено на робота да почиства и къде не;
- създаване на карта за всеки етаж на вашия дом и съхраняване на до 5 карти. Когато използвате уреда, той създава нова карта в нова среда. Ако имате карти, които използвате често и не искате да ги замените с нови по невнимание, можете да заключите до 3 карти.

Подготовка на стаята за картографиране

Преди да започнете картографирането, се уверете, че сте направили следното:

- Разтребете зоната.
- Преместете мебелите на правилното място.
- Приберете всички свободно стоящи и малки препятствия.

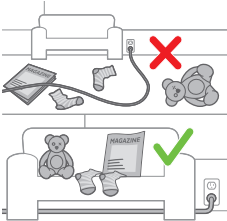

i Забележка: Това е важно, за да се избегне съхранение за постоянно на препятствията върху картата.

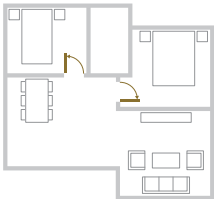

- Отворете всички вътрешни врати в дома си и затворете вратите за навън.

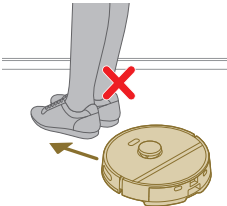

i Важно: Уверете се, че роботът не може да бъде блокиран по време на употреба.

Създаване на карта



i Важно: По време на картографирането роботът не почиства.

i Важно: За да създадете карта на етаж, е много важно да поставите станцията на етажа, който искате да картографира, тъй като роботът трябва да бъде в станцията, когато започва и завършва картографирането. Ако искате да създадете карта на втория етаж, станцията трябва да е поставена там по време на процеса на картографиране. След това картата на този етаж може да се използва дори ако станцията е на друг етаж.

Как да кажете на робота къде да не почиства с помощта на ограничени зони за почистване

В приложението можете да задавате ограничени зони, за да посочите къде е разрешено на робота да почиства и къде не.

Виртуална стена и зони, забранени за влизане

Създайте виртуални стени  и зони, забранени за влизане,  за зоните, в които не искате роботът да влиза. Можете например да създадете виртуални стени или зони, забранени за влизане, за:

- защита на чупливи предмети. Роботът не може да различава малки препятствия, като обувки, играчки или кабели, нито блестящи, прозрачни (например стъкло) или тъмни препятствия или повърхности.
- предпазване на робота да не заседне, докато почиства.



i Забележка: Роботът може да заседне в килими с дълъг косъм, килими с ресни или много леки постелки, като тези в банята. Роботът също така не може да разпознава кабели по пода.

- Защита на робота.

i Забележка: Роботът трябва да се държи настрана от течности и мокри зони, като например купи за домашни любимци и тави за разсади.

i Важно: виртуалните стени и зоните, забранени за влизане, не трябва да се използват за защита от опасности.

i Важно: виртуалните стени и зоните, забранени за влизане, не трябва да пречат на робота да се върне в станцията.

Зона, забранена за мокро почистване

Създайте зони, забранени за мокро почистване , за да попречите на робота да почиства с mop килими или постелки.

i Забележка: Роботът ще избягва зоните, забранени за мокро почистване, когато е прикрепен държачът за подложка за забърсване. Когато държачът за подложка за забърсване не е прикрепен към робота, той ще почиства с вакуум зоната, забранена за мокро почистване.



Как почиства роботът

В приложението могат да се избират следните програми за почистване:

Програми	Описание
Редовно почистване	Редовно почистване е предназначено за обикновено ежедневно почистване. Роботът почиства всяка стая в зависимост от настройките, които сте задали и запазили в плана за почистване. Ако средата не бъде разпозната, роботът я картографира и едновременно с това я почиства с прахосмукачка (в този случай не извършва мокро почистване). След като приключи, той се връща в станцията.

Програми Описание

Персонализирано почистване	<p>Персонализирано почистване може да се използва за настройка на робота да изпълнява действия за почистване в специални случаи. Можете да персонализирате програмата за почистване на робота според вашите желания. Можете да зададете следните три опции:</p> <ul style="list-style-type: none"> - Стая: роботът почиства една или повече стаи в зададен от вас ред. - Зона: роботът почиства една зона в зададена от вас стая. - Петно: роботът почиства квадрат с размери 1,5 на 1,5 метра на конкретно място в дома ви, което искате да бъде почистено.
----------------------------	---

i Забележка: при почистване на петно поставете робота в средата на квадрата, който искате роботът да почисти.

След като изберете една от опциите по-горе, можете да изберете режим на почистване и да зададете предпочитания за почистване и разширени настройки.

Задаване на предпочитания за почистване, разширени настройки и ред на почистване



В приложението можете да изберете пет различни режима на почистване за всяка стая. Това са стандартни режими, които могат да се използват в повечето ситуации. Можете да персонализирате вашия режим на почистване, като зададете подробни предпочитания за почистване и разширени настройки.

Режими на почистване

Режим	Описание
Сухо и мокро	<p>Роботът почиства пода с прахосмукачка и моп едновременно. Този режим е предназначен за редовно почистване на твърди подови настилки.</p> <p>⚠ ВАЖНО: За мокро почистване на чувствителни твърди подови настилки, като например паркет, задайте нивото на водата в приложението на най-ниското ниво.</p>
Сухо	Роботът почиства пода само с прахосмукачка. Този режим може да се използва за зони, които не трябва да се почистват с моп.
Тих	Роботът почиства с минимален шум. Всмукателната мощност е намалена, а гласовите предупреждения са изключени.
Интензивно	<p>Роботът почиства пода с прахосмукачка и моп едновременно на пълна мощност. Този режим е предназначен за старателно почистване на малки зони.</p> <p>Имайте предвид, че режимът не се препоръчва за почистване на големи зони. Роботът преминава през зоната 5 пъти, така че времето за почистване и използването на батерията значително ще се увеличат.</p>
Индивидуално	За този режим можете да изберете всички настройки от самото начало.

Предпочитания за почистване

За всеки режим на почистване можете да настроите следните предпочитания за почистване:

Настройка	Описание
Всмукателна мощност 	<p>Промяна на всмукателната мощност:</p> <ul style="list-style-type: none"> - Икономична: за ефективно почистване с ниско потребление на енергия и ниско ниво на шума. - Нормално: за редовно почистване и ефективно отстраняване на фин прах по твърди подови настилки с оптимален баланс между мощност и ефективност. - Високо: за старателно почистване на големи подове. Може да почиства повече с едно зареждане, отколкото режимът с максимална мощност. - Максимална: този режим е идеален за отстраняване на едър боклук, като например трохи. Голямата всмукателна мощност отстранява фините прахови частици, скрити дълбоко в килимите и процепите.
Ниво на влажност 	<p>Определяне на дебита, който да се изпомпва от електрическия контейнер за вода върху мопа:</p> <div style="background-color: #cccccc; padding: 5px; margin: 5px 0;"> <p>⚠ ВАЖНО: Не добавяйте гореща вода или почистващи препарати в контейнера за вода.</p> </div> <ul style="list-style-type: none"> - Без: изключване на нивото на влажността за непокрити дървени подове и килими. - Ниско: за мокро почистване на чувствителен под, например паркет. Комбинацията от почистване с прахосмукачка и мокро почистване с моп отстранява повече фина прах, отколкото само почистването с прахосмукачка. - Средно: оптимално за редовно мокро и сухо почистване. Мопът отстранява повърхностната мръсотия и бактериите, за да поддържа дома ви хигиенизиран и здравословен. - Високо: за чист дом без петна. За интензивно почистване се препоръчва да комбинирате тази настройка с 2 или 5 повторения на маршрута на почистване.
Повторение на маршрута на почистване	<p>Задаване на броя на преминаванията за почистване. Едно преминаване е достатъчно за нормално почистване. Възможно е роботът да се програмира да извършва 2 или 5 преминавания за интензивно почистване. Препоръчително е да избирате тази опция само за конкретни зони за почистване, тъй като тя оказва влияние върху продължителността на почистване.</p>

Разширени настройки

За всеки режим на почистване можете да зададете следната разширена настройка:

Настройка	Описание
Режим с увеличена мощност за килими 	<p>Включване или изключване на режима с увеличена мощност за килими. Роботът автоматично увеличава всмукателната мощност, когато минава по килим или постелка. Препоръчително е да активирате тази настройка.</p>

Използване на робота

Подготовка за цикъл на почистване

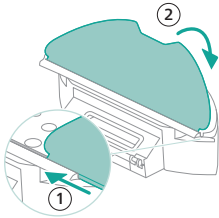

- Преди да стартирате цикъл на почистване на робота:
- Прикрепете миещата се подложка за забърсване към държача за подложка за забърсване.

⚠ ВАЖНО: Държачът за подложка за забърсване може да се отстранява. Но когато роботът се използва с държача за подложка за забърсване, миещата се подложка за забърсване винаги трябва да е прикрепена към държача дори ако използвате робота без мокро почистване. Целта е да се предотвратят щети по пода и по държача на мопа по време на употреба.

- Разчистете от пода всички кабели, жици, проводници и малки предмети, като например обувки и играчки, за да не се спъва в тях роботът.
- Отворете всички вътрешни врати в дома си.
- Намокрете предварително мопа за оптимални резултати.

Стартиране на първата ви програма за почистване чрез приложението

Старт

- 1 Отворете приложението.



- 2 Изберете програмата за почистване: Редовно почистване или Персонализирано почистване.
- 3 Натиснете иконата Старт.

i Забележка: Ако нивото на батерията е твърде ниско, почистването не може да започне. Изчакайте, докато роботът бъде зареден достатъчно, преди да стартирате цикъл на почистване.

Stop (Стол)

- 1 Натиснете иконата Пауза в приложението. Роботът спира.
- 2 Натиснете иконата Старт отново. Роботът продължава.
- 3 Натиснете иконата Home & charge (Home и зареждане). Роботът се връща в станцията.

Използване на работа без приложението

i Забележка: За оптимално удобство на работа ви препоръчваме да използвате приложението.

Без приложението можете да използвате двата бутона на работа, за да го управлявате.

- Бутон вкл./изкл.
 - Продължително натискане (3 секунди) за включване и изключване на работа.
 - Кратко натискане за стартиране на почистване или за спиране на пауза на почистването. Повторно натискане за възобновяване на почистването.
- Бутон Home
 - Кратко натискане (когато роботът не почиства в момента): роботът ще намери станцията и ще се зареди.
 - Кратко натискане по време на почистване: роботът ще спре да почиства. Повторно кратко натискане: роботът се връща в станцията, за да се зареди.
 - Кратко натискане, когато роботът се връща към станцията: роботът ще спре да се връща към станцията. При повторното натискане роботът продължава връщането си към станцията.

При ръчно управление на работа той ще почиства с прахосмукачка и моп. Ако обаче контейнерът за вода е празен, той няма да извърши мокро почистване с моп.

Модел на почистване на работа

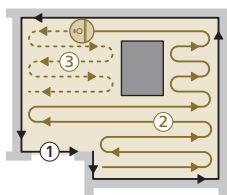

Роботът почиства дома по структуриран начин. Той почиства стая по стая и винаги започва първо от ъглите на стаята, преди да обходи останалата повърхност.

Връщане в станцията

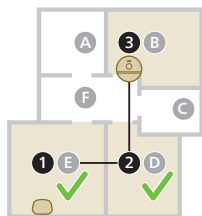

След като роботът завърши цикъла на почистване, той ще се върне автоматично в станцията за презареждане.

Автоматично презареждане и възобновяване



Когато зарядът на батерията спадне (<20%) по време на почистване, роботът автоматично се връща в станцията за презареждане. Когато батерията се презареди, роботът продължава от мястото, където е спрял.

Почистване и поддръжка

Кога да извършвате поддръжка

Елемент	Почистване	Смяна
Миеша се подложка за забърсване	След всяка употреба	3-6 месеца
Основна четка	Ежемесечно	6-12 месеца
Миеш се филтър	Ежемесечно	3-6 месеца
Странична четка	Ежемесечно	6-12 месеца
Основни колела и универсално колело	Ежемесечно	-
Сензор за 360° лазерна навигация (LiDAR)	Ежемесечно	-
Сензори:	Ежемесечно	-
- Приемник на инфрачервен сигнал за откриване на станцията		
- Предавател на инфрачервен сигнал за комуникация със станцията		
- Сензор против падане (3 бр.)		
Контакти за зареждане на робота и станцията	Ежемесечно	-
Сензори за разпознаване на поставянето на контейнера за прах и контейнера за вода	6 месеца	-

Контейнер за прах

Изпразвайте контейнера
за прах след всяка
употреба.

Как да почиствате подложката за забърсване и контейнера за прах

Почистване на миещата се подложка за забърсване

- 1 Издърпайте миещата се подложка за забърсване от велкро материала и извадете правата ѝ страна от улея.

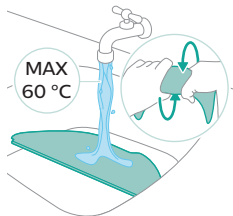
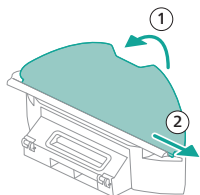

- 2 Изплакнете и почистете миещата се подложка за забърсване с вода или в пералня.

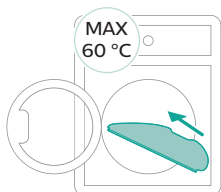

- 3 Оставете миещата се подложка за забърсване да изсъхне на въздух.

i Забележка: Не използвайте други начини, за да подсушавате миещата се подложка за забърсване.

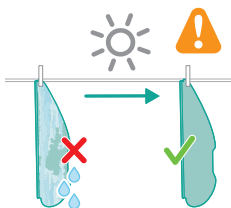

Почистване на контейнера за прах

1 Издърпайте контейнера за прах от контейнера за вода.

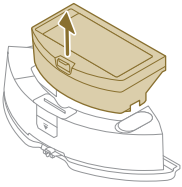

2 Отворете капака на контейнера за прах и изпразнете боклука от него.

i Забележка: Внимавайте да не объркате капака на контейнера за прах с капака на миещия се филтър.

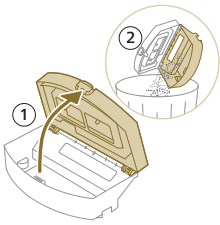

3 Отворете капака на миещия се филтър и го извадете.

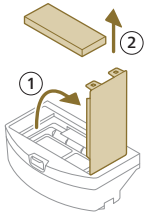

4 Изплакнете миещия се филтър с вода и го изсушете на въздух.

i Забележка: Не използвайте почистващи препарати.

i Забележка: Не използвайте други начини, за да подсушавате миещия се филтър.

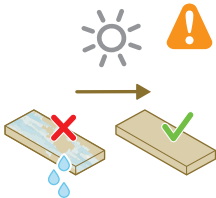

5 Поставете миещия се филтър към блокировката на филтъра на контейнера за прах и го бутнете навътре.

6 Натиснете надолу миещия се филтър.

7 Затворете капака на миещия се филтър.

8 Плъзнете контейнера за прах отново на мястото му в контейнера за вода.

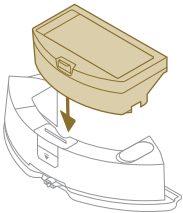

Почистване на контейнера за вода

- 1 Натиснете бутона за освобождаване на контейнера за вода.
- 2 Извадете контейнера за вода от робота.

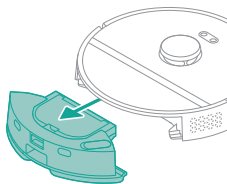

- 3 Извадете контейнера за прах от водния резервоар.

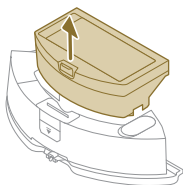

- 4 Изплакнете контейнера за вода с чешмяна вода.
- 5 Подсушете контейнера за вода отвън с кърпа.

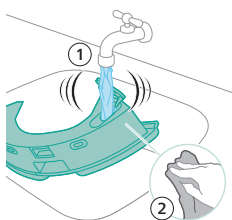

i Забележка: Не използвайте почистващи препарати.

⚠ ВАЖНО: Не мийте контейнера за вода в съдомиялна машина.

- 6 Дръжте уплътняващата капачка на контейнера за вода отворена, за да може вътрешността му да изсъхне на въздух.

i Забележка: Не използвайте други начини, за да подсушавате контейнера за вода.

- 7 Поставете контейнера за прах отново на мястото му в контейнера за вода.

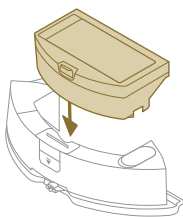

- 8 Напълнете контейнера за вода през отвора за вода. Поставете контейнера за вода на правилното място.

i Забележка: Проверете дали контейнерът за вода е сух отвън.

i Забележка: Не използвайте почистващи препарати.

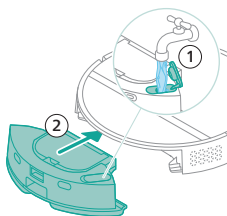

Почистване на основната четка

- 1 Поставете робота с дъното нагоре върху равна и стабилна повърхност.

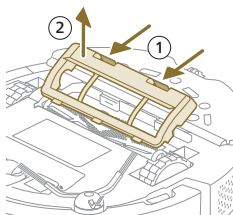

- 2 Натиснете едновременно бутоните за освобождаване на капака на четката.
- 3 Вдигнете и свалете капака на четката.

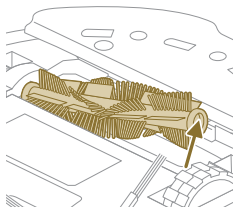

- 4 Извадете основната четка.
- 5 Използвайте инструмента за почистване, за да срежете космите.

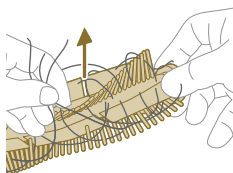

- 6 Отстранете космите и мръсотията от основната четка.

Съвет: Използвайте края с четка на инструмента за почистване, за да отстраните мръсотията от основната четка.

- 7 Ако сте отстранили капачката от края на основната четка, бутнете я отново на място.

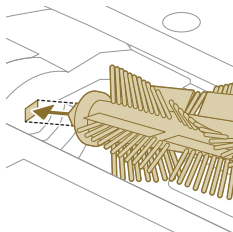

- 8 Поставете основната четка на правилното място. Подравнете квадратния клин с квадратния отвор и вкарайте четката на място.

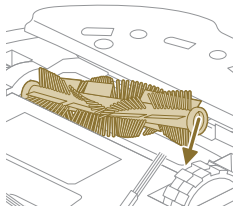

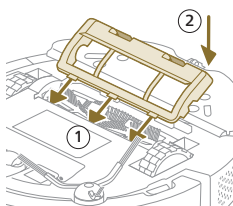

- 9 Поставете езичетата на капака на четката в правилните отвори.
- 10 Бутнете навътре капака на четката.

Почистване на страничната четка

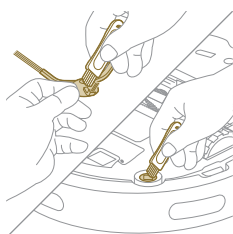

- 1 Поставете робота с дъното нагоре върху равна и стабилна повърхност.
- 2 Свалете страничната четка.
- 3 Използвайте четка с меки косъмчета (например четка за зъби) за отстраняване на праха и мъха от страничната четка и робота.

💡 Съвет: Можете да използвате края с четка на инструмента за почистване за отстраняване на праха и мъха от страничната четка и робота.

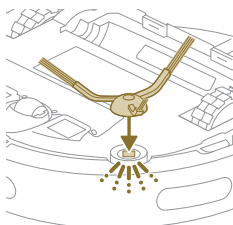

- 4 Прикрепете страничната четка, като я щракнете в правилното положение от долната страна на робота.

Почистване на основните колела и предното колело

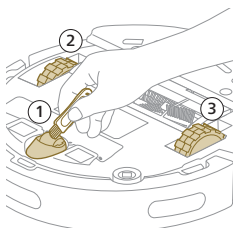

- 1 Поставете робота с дъното нагоре върху равна и стабилна повърхност.
- 2 Използвайте четка с меки косъмчета (например четка за зъби) за отстраняване на праха и мъха от предното колело и основните колела.

💡 Можете да използвате края с четка на инструмента за почистване за отстраняване на праха и мъха от колелата.

Почистване на сензорите, контактните точки и прозореца за IR сигнал

За поддържане на доброто качество на почистването трябва от време на време да почиствате сензора, контактните точки и прозореца за IR сигнал.

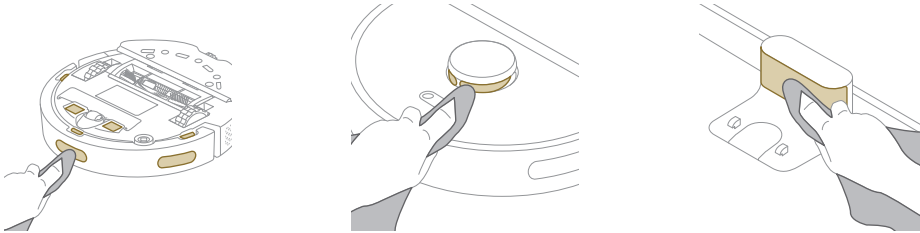

- 1 Извадете щепсела на станцията от контакта.
- 2 Използвайте мека неабразивна суха кърпа. Ако е необходимо, леко навлажнете кърпата.
- 3 Почистете компонентите.

i Забележка: Не използвайте почистващи препарати.

- 4 Подсушете компонентите и повърхностите със суха кърпа.

i Забележка: Не използвайте други начини, за да подсушавате компонентите.

Дълготрайно съхранение

- 1 Заредете батерията докрай.
- 2 Съхранявайте робота при температури между 8°C и +35°C.

Сигнали от потребителския интерфейс и тяхното значение

s

Сигнал	Описание на сигнала	Значение на сигнала
	Светлинните индикатори в двата бутона на робота мигат бавно.	Роботът се зарежда.

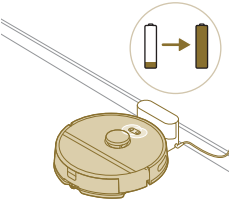
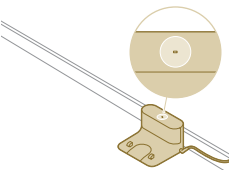
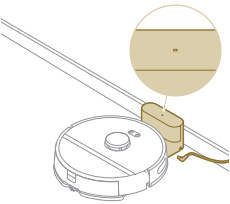
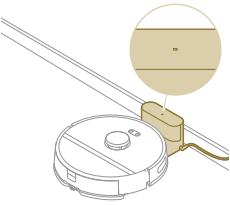
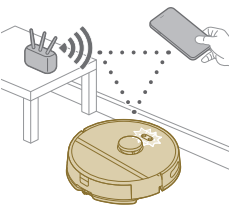
Сигнал	Описание на сигнала	Значение на сигнала
	Светлинните индикатори в двата бутона на робота светят непрекъснато.	Роботът е зареден напълно.
	Светлинният индикатор на станцията свети постоянно.	Станцията е включена, но роботът не е свързан.
	Светлинният индикатор на станцията изгасва.	Станцията е изключена и роботът не е свързан.
	Светлинният индикатор на станцията изгасва.	Станцията е включена и роботът е свързан.
	Светлинните индикатори в двата бутона на робота мигат в оранжево.	Роботът е в режим на настройка на Wi-Fi.

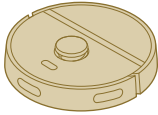
Сигнал**Описание на сигнала****Значение на сигнала**

Светлинните индикатори на робота са изгаснали.

Роботът е преминал в спящ режим. Роботът ще премине в спящ режим, ако не се върне в станцията. Натиснете и задръжте бутона вкл./изкл. за поне 3 секунди, за да събудите робота. След това го изпратете в станцията чрез приложението или като натиснете бутона home.

Нулиране/възстановяване на робота

Може да нулирате/възстановите работата на робота чрез едновременно натискане и задръжане за 15 секунди на бутона home и бутона вкл./изкл. от горната страна на робота.

i Забележка: След нулиране/възстановяване на робота той трябва да се свърже отново към приложението, тъй като съответните настройки в приложението са премахнати.

Смяна

Поръчване на аксесоари

За да закупите аксесоари или резервни части, посетете www.philips.com/myrobot3000 или се обърнете към вашия търговец на Philips. Можете също така да се свържете с центъра за обслужване на потребители на Philips във вашата държава (за данни за контакт вижте листовката за международната гаранция).

Резервни части:

XV1430

Резервни миещи се подложки за забърсване



XV1433 Комплект за поддръжка с 2 филтъра, 1 основна четка и 1 странична четка.

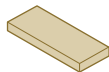

Изваждане на акумулаторната батерия

За да извадите акумулаторната батерия, следвайте инструкциите по-долу. Също така можете да занесете робота в оторизиран сервизен център на Philips за изваждане на акумулаторната батерия. Свържете се с Центъра за обслужване на клиенти на Philips във вашата страна за адреса на сервиз близо до вас.

Вземете всички необходими мерки за безопасност, когато боравите с инструменти за отваряне на продукта и когато изхвърляте акумулаторната батерия.

Предупреждение: Преди да извадите батерията, се уверете, че продуктът е изключен от станцията и батерията е изтощена напълно.

- 1 Стартирайте робота от някое място в стаята, а не от станцията.
- 2 Оставете робота да работи, докато акумулаторната батерия се изтощи, за да сте сигурни, че е напълно разрежена, преди да я извадите и да я изхвърлите.

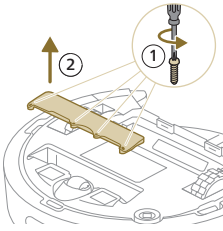

- 3 Развийте винтовете на капака на отделениято за батерията и свалете капака.

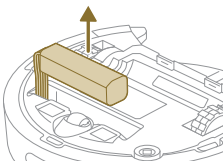

- 4 Извадете акумулаторната батерия и я разкачете, като натиснете малката щипка на конектора ѝ, за да го освободите.
- 5 Занесете робота и акумулаторната батерия в пункт за събиране на отпадъци от електрически и електронни продукти.

Гаранция и поддръжка

Ако се нуждаете от информация или поддръжка, посетете www.philips.com/support или прочетете листовката за международна гаранция.

Вашата прахосмукачка-робот е проектирана и разработена по най-добрия възможен начин. Ако въпреки това се наложи тя да бъде ремонтирана, Центърът за обслужване на клиенти във вашата страна ще ви съдейства за предприемане на необходимите ремонти във възможно най-кратък срок и при максимално удобство за вас. Ако във вашата страна няма Център за обслужване на клиенти, обърнете се към местния търговец на уреди на Philips.

Изхвърляне и рециклиране

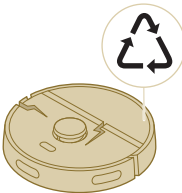

Не изхвърляйте робота при обикновените битови отпадъци. Занесете го в близкия пункт за рециклиране на електрическо оборудване.

Отстраняване на неизправности

В тази глава са обобщени най-честите проблеми, които може да срещнете при използване на уреда. Ако не можете да разрешите проблема с

помощта на информацията по-долу, отидете в приложението за роботи Philips HomeRun или посетете www.philips.com/myrobot3000, където можете също да намерите видеоклипове за поддръжка и често задавани въпроси. Можете също да се обърнете към центъра за обслужване на клиенти във вашата държава.

Проблем	Възможна причина	Решение
Роботът не се включва.	Батерията е изтощена.	Заредете робота в станцията преди употреба.
	Температурата на околната среда е твърде ниска или висока.	Използвайте робота при температури между 8°C и 35°C.
Роботът не може да се сдвои с приложението.	Роботът вече не е в режим на сдвояване.	Превключете робота отново в режим на сдвояване, като задържите едновременно бутона Home и бутона вкл./изкл. (светлинните индикатори ще мигат в оранжево).
	Wi-Fi връзката (сигналът) не е добра.	Поставете робота в зона с добър Wi-Fi сигнал.
	Избрана е грешна Wi-Fi мрежа.	Уверете се, че сте избрали правилната Wi-Fi мрежа.
	Използвана е грешна парола.	Уверете се, че използвате правилната парола за Wi-Fi.
	Избран е грешен модел робот в приложението.	Уверете се, че сте избрали правилния модел робот.
Връзката между приложението и робота е прекъсната.	Изтеглено е грешно приложение.	Винаги използвайте приложението, което сте изтеглили чрез QR кода от ръководството за бърз старт.
	Роботът е излязъл извън обхвата на Wi-Fi сигнала.	Изчакайте роботът да се върне обратно в зона с добър Wi-Fi сигнал.
	Роботът е преминал в спящ режим.	Роботът ще премине в спящ режим, ако не се върне в станцията. Натиснете и задържете бутона вкл./изкл. за поне 3 секунди, за да събудите робота. След това го изпратете в станцията чрез приложението или като натиснете бутона home.
	Паролата за Wi-Fi е променена.	Когато данните за Wi-Fi са променени: добавете отново робота към приложението.
	Името на Wi-Fi мрежата е променено.	Когато данните за Wi-Fi са променени: добавете отново робота към приложението.

Проблем	Възможна причина	Решение
	Акаунтът в приложението е променен.	Когато данните на акаунта са променени, добавете отново робота към приложението.
Имейлът с кода за потвърждение не е получен.	Имейлът с кода за потвърждение може да се забави до една минута.	Изчакайте повече от една минута имейлът да пристигне.
	Имейлът не е изпратен.	Щракнете върху бутона Resend (повторно изпращане).
	Имейлът може да е пристигнал в папка „спам“ или „нежелана поща“.	Проверете папките „спам“ или „нежелана поща“. (Имейл адресът на подателя започва с: HomeRun_noreply@).
	Използван е грешен имейл адрес.	Проверете дали сте използвали правилния имейл адрес.
	Телефонът или компютърът нямат добра интернет връзка за получаване на имейла.	Уверете се, че телефонът или компютърът имат добра интернет връзка.
Роботът не може да намери станцията.	Станцията е преместена по време на цикъл на почистване.	Върнете станцията на същото място, където е била, преди да започне цикълът на почистване.
	Станцията не е включена към електрозахранването.	Включете станцията към електрозахранването.
	Сензорите на робота и/или станцията са замърсени.	Почистете всички сензори на робота и станцията.
	Запазена е зона, забранена за влизане, твърде близо до станцията.	Не запазвайте зони, забранени за влизане, твърде близо до станцията.
	Станцията е поставена на място с много ярка светлина.	Не поставяйте станцията на място с много ярка светлина (като например пряка слънчева светлина). Това може да създава смущения за инфрачервения сигнал.
Роботът избутва станцията.	Станцията не е поставена близо до стена.	Поставете станцията с гръб към стена.
	Сензорите на робота и/или станцията са замърсени.	Почистете всички сензори на робота и станцията.
	Около станцията няма достатъчно свободно пространство (0,5 метра от всяка страна и 1,5 метра отпред).	Уверете се, че около станцията има достатъчно свободно пространство.

Проблем	Възможна причина	Решение
Роботът не почиства добре.	Контейнерът за прах на работа е пълен.	Изпразнете контейнера за прах на работа.
	Контейнерът за вода е празен.	Напълнете контейнера за вода навреме.
	В четките има заседнали препятствия.	Извадете всички препятствия от четките.
	Филтърът не е почистен.	Почиствайте филтъра редовно.
	Филтърът не е върнат на мястото му или не е поставен правилно.	Поставете отново филтъра на мястото му правилно.
Миещият се mop трябва да бъде сменен.	Сменете миещия се mop XV1430. Купете нов миещ се mop XV1430 чрез приложението или на адрес www.philips.com/myrobot3000	
Роботът не използва или използва много малко вода по време на мокро почистване.	Зададено е твърде ниско ниво на водата.	Задайте по-високо ниво на водата в приложението.
Твърде много вода излиза от мopa/роботът мокри твърде много пода.	Зададено е твърде високо ниво на водата.	Задайте по-ниско ниво на водата в приложението. ⚠ ВАЖНО: За мокро почистване на чувствителни твърди подови настилки, като например паркет, задайте нивото на водата в приложението на най-ниското ниво.
Роботът пропуска области за почистване/не почиства цялата зона/започнал е да пропуска някои места.	Сензорите на работа вече не са чисти.	Почистете сензорите на работа със суха кърпа.
	Роботът работи по хлъзгави полирани подове.	Уверете се, че подът е сух, преди роботът да започне да чисти.
	Роботът не може да достигне някои зони, блокирани от мебели или прегради.	Разтребете зоната, която ще се чисти, като поставите мебелите и малките предмети на правилното им място.
	Зоната за почистване не е разтребена.	Махнете малките предмети от пода и разтребете зоната за почистване, преди роботът да започне почистването.

Проблем	Възможна причина	Решение
	Роботът поддържа безопасно разстояние до зоните, забранени за влизане, и зоните, забранени за мокро почистване, и това може да стане причина да не премине през определена зона.	Направете зоната, забранена за влизане, или зоната, забранена за мокро почистване, малко по-малки в приложението.
Роботът се е задръстил, като е погълнал кабел.	По пода има кабели, които роботът не може да разпознае.	Спрете робота и свалете капака на четката. Извадете основната четка и проверете дали нещо не е заседнало в страничната четка: отстранете страничната четка, извадете кабела и прикрепете отново страничната четка. Отстранете всички кабели от пода, преди да започнете цикъл на почистване.
Роботът пада по стълбите.	Сензорите против падане от долната страна на робота са замърсени.	Почистете сензорите против падане от долната страна на робота.
	Върху най-горното стъпало на стълбите са поставени предмети, които роботът разпознава и затова мисли, че е безопасно да продължи движението.	Отстранете всички предмети, които са поставени на най-горното стъпало на стълбите.
Роботът не се зарежда или батерията се разрежда много бързо.	Роботът се съхранява на място, което е твърде горещо или студено.	Зареждайте и съхранявайте робота при температури между 8°C и 35°C.
В контейнера за вода се образува пяна и роботът се движи странно.	В контейнера за вода е добавен почистващ препарат, който води до хлъзгане на робота.	Никога не добавяйте почистващ препарат в контейнера за вода. Почистете робота и колелата му и изплакнете старателно контейнера за вода.
Роботът издава необичаен шум.	Филтърът не е върнат на мястото му или не е поставен правилно.	Проверете дали филтърът е поставен на мястото му правилно.
Четките не се въртят.	В основната четка има заседнали косми.	Отстранете космите с инструмента за почистване на четка, доставен с робота.
	В четките има заседнали други препятствия.	Отстранете другите препятствия от четките.
	Основната четка не е поставена на мястото ѝ правилно.	Извадете основната четка и я сглобете отново.

Проблем	Възможна причина	Решение
		Когато основната четка не е поставена на мястото ѝ правилно: сглобете отново правилно квадратния вал в квадратния отвор.
Страничната четка се деформира.	Нещо може да е заседнало в страничната четка.	Поставете четката в гореща вода за известно време и я оставете да изсъхне.
		Купете нова странична четка чрез приложението или на адрес www.philips.com/myrobot3000
Роботът няма да се движи по черен под.	Роботът мисли, че чисто черният под представлява опасност от падане – активира се сензорът за разпознаване на стръмнина.	Уверете се, че светлините в стаята с чисто черен под са включени.
		Почистете сензора против падане от долната страна на робота.
Зададен е график, но роботът не започва да чисти според него.	Може да е активирана функцията „не ме безпокойте“.	Проверете в приложението дали функцията „не ме безпокойте“ е включена по същото време като графика.
	Роботът е в спящ режим.	Уверете се, че роботът се зарежда в станцията. Роботът ще премине в спящ режим, ако не се върне в станцията. Натиснете и задръжте бутона вкл./изкл. за поне 3 секунди, за да събудите робота. След това го изпратете в станцията чрез приложението или като натиснете бутона home.
	В приложението е избрана грешна часова зона.	Можете да промените часовата зона в приложението в „Моят акаунт“ под „Профил“.
	Връзката между робота и Wi-Fi мрежата е прекъсната.	Уверете се, че Wi-Fi мрежата работи.
	Батерията на робота е изтощена.	Уверете се, че станцията е включена в електрозахранването.
Влизането в акаунта в приложението за работи не е възможно.	Имейл адресът е променен.	Създайте нов акаунт в приложението, в случай че имейл адресът е променен.
	Паролата е грешна.	Въведете правилната парола.
		В случай че сте забравили паролата, щракнете върху забравена парола и следвайте стъпките.

Проблем	Възможна причина	Решение
	Избран е грешен регион на държавата.	Изберете правилния регион на държавата в приложението.
Продължават да се получават изскачащи съобщения относно актуализации на приложението или фърмуера.	Актуализациите на приложението или фърмуера не са инсталирани.	За непрекъснато подобрение на работата ви препоръчваме да инсталирате всички актуализации.
Приложението за работи Philips HomeRun не е налично в моята държава.	VPN може да блокира достъпа до правилната информация за държавата.	Деактивирайте всички VPN услуги, които използвате.
	Акаунтът в Google или Apple може да е настроен на друга държава.	Променете информацията за Google или Apple, за да съответства на държавата, в която сте закупили работата.
Актуализацията на фърмуера е неуспешна.	Нивото на батерията е твърде ниско.	Нивото на батерията на работата трябва да е над 20%, за да може да се инсталира актуализация.
	Роботът не е в станцията.	Уверете се, че роботът се зарежда в станцията, когато инсталирате актуализацията.
	Wi-Fi сигналът не е достатъчно добър.	Уверете се, че роботът е на място със силен Wi-Fi сигнал.
Роботът завърши картографирането, но не виждам карта в приложението.	Роботът не започна и не завърши в станцията.	За да създадете карта, се уверете, че роботът започва и завършва в станцията. След като картата бъде запазена в приложението, можете да използвате работата без станцията.
Моята карта изчезна от приложението.	Достигнато е максимално допустимото количество карти.	Роботът ще създаде нова карта, когато разпознае нова среда. Ако вече имате 5 карти, роботът ще изтрие стара. Ако искате да се уверите, че роботът няма да изтрие дадена карта, заключете я в приложението. Можете да заключите 3 карти наведнъж.

Содржина

Вовед _____	728
Преглед на производот _____	729
Пред првата употреба _____	730
Подготовка за користење _____	731
Звучни сигнали _____	735
Како функционира роботот _____	735
Користење на роботот _____	740
Чистење и одржување _____	742
Сигнали на корисничкиот интерфејс и нивно значење _____	748
Ресетирајте го/вратете го на основите роботот _____	750
Замена _____	750
Гаранција и поддршка _____	752
Фрлање и рециклирање _____	752
Решавање проблеми _____	752

Вовед

Честитки за купувањето на Philips HomeRun Vacuum and Mop robot 3000 Series Aqua! За да го добиете максимумот од вашиот робот и да пристапите до сите напредни функции, можете да ја преземете и инсталирате апликацијата на роботот Philips HomeRun. Исто така можете да најдете видеа за поддршка и често поставувани прашања во апликацијата или да одите на www.philips.com/myrobot3000.

Внимателно прочитајте ја посебната безбедносна брошура пред првпат да го користите роботот и зачувајте ја за во иднина.

Преглед на производот

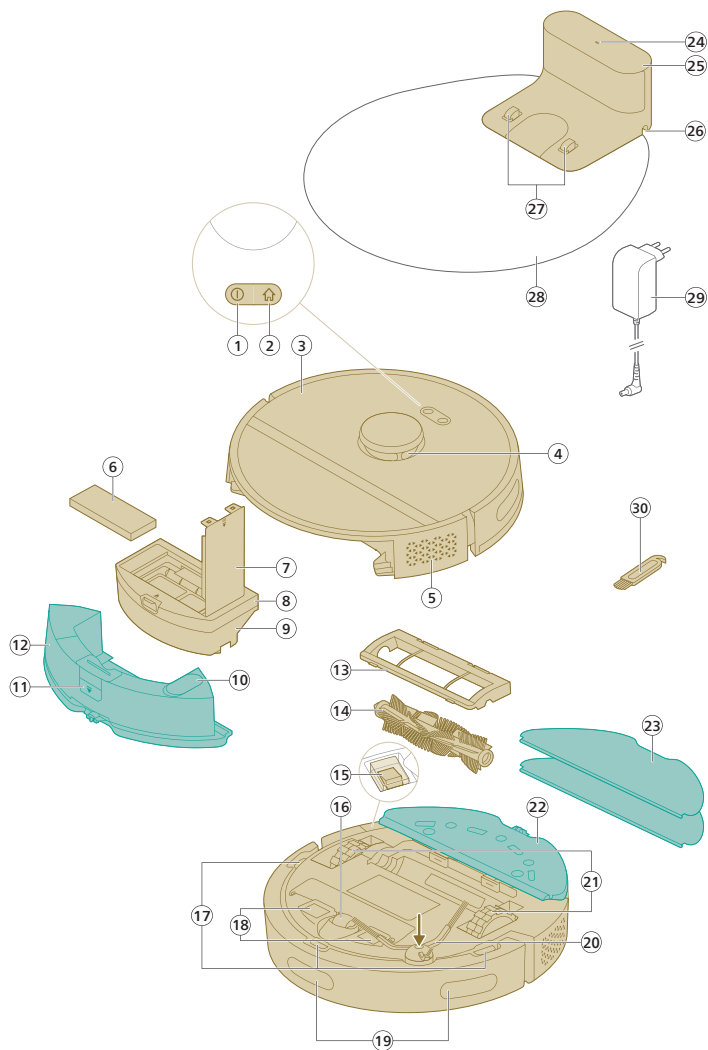

- 1 Копче за вклучување/исклучување
- 2 Копче за враќање на станицата
- 3 Горен капак
- 4 Ласерска навигација во 360° (LiDAR)
- 5 Излезен отвор за воздух
- 6 Филтер што може да се мие
- 7 Капак на филтерот што може да се мие
- 8 Капак за празнење на садот за прашина
- 9 Сад за прашина
- 10 Влезен отвор за вода

- 11 Пуштете го копчето на резервоарот за вода
- 12 Резервоар за вода
- 13 Капак на четка
- 14 Главна четка
- 15 Прекинувач за вклучување/исклучување
- 16 Предно вртливо тркалце
- 17 Сензор против паѓање (3x)
- 18 Контактни точки за полнење (робот)
- 19 Сензор за наведување на роботот назад до станицата (3x)
- 20 Странична четка
- 21 Главни тркалца
- 22 Држач на крпата за бришење
- 23 Крпа за бришење што може да се мие (2x)
- 24 Сијаличка за индикација
- 25 Станица (за полнење)
- 26 Приклучок за кабел за напојување
- 27 Контактни точки за полнење (станција)
- 28 Подлога
- 29 Адаптер
- 30 Алатка за чистење на четката

Пред првата употреба

- 1 Извадете го уредот од кутијата и отстранете ги сите делови од пакувањето.
- 2 Отстранете ги заштитните прекривки.
- 3 Ако видите каков било знак на видливо оштетување, одете на www.philips.com/support или контактирајте со центарот за грижа за корисници во вашата земја.

Подготовка за користење

💡 Совети за избирање на најдобрата локација за монтирање на станицата:

- Немојте да ја ставате станицата на силна сончева светлина или под мебел. Ова ќе го блокира инфрацрвениот сигнал што му помага на роботот да си го најде патот назад до станицата.
- Монтирајте ја станицата на рамна површина до сид.
- Монтирајте ја станицата на цврст под.
- Не ја поставувајте станицата во близина на скали или извор на загревање (радијатор).
- Монтирајте на локација со добра покриеност на WiFi.

Монтирајте ја станицата

1 Монтирајте ја станицата во точните димензии за поставување.

i Забелешка: Држете растојание од 0,5 метри кај страничните делови на станицата и 1,5 метри пред станицата.

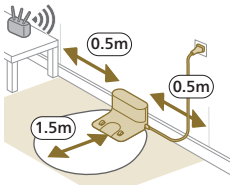

2 Поврзете ја станицата со електричното напојување.

3 Осигурете се дека преостанатиот дел од кабелот за напојување е добро сокриен зад станицата за роботот да не може да вози преку него.

Монтирајте ги држачот на крпата за бришење и крпата за бришење што може да се мие

1 Прикачете го држачот на крпата за бришење на долниот дел од резервоарот за вода на роботот.

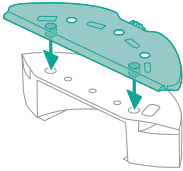

2 Со лизгање вметнете ја правата страна на крпата за бришење што може да се мие во правилниот жлеб на држачот за крпата за бришење и прикачете ја крпата за бришење што може да се мие на материјалот со лепенка на држачот за крпата за бришење.

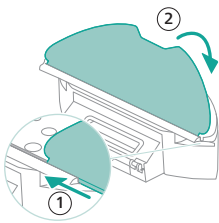

Полнење на роботот

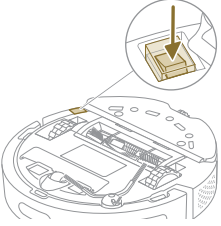

- 1 Притиснете го копчето за вклучување/исклучување на долниот дел од роботот за да го вклучите.
- 2 Свртете го роботот на неговата правилна положба и ставете го на подот пред станицата.
- 3 Осигурете се дека станицата е поврзана со ѕидниот приклучок.

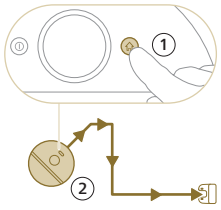

- 4 Притиснете го копчето за враќање на станицата. Роботот вози до правилната положба во станицата.
- 5 Почекајте сè додека роботот не биде целосно наполнет.

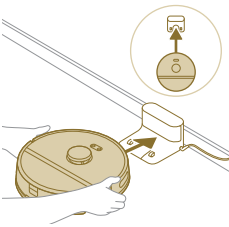

Ако батеријата е празна, роботот нема да вози до правилната положба. Во овој случај, следете ги следните чекори:

- 1 Свртете го роботот на неговата правилна положба и ставете го на подот пред станицата. Резервоарот за вода треба да биде свртен спротивно од станицата.
- 2 Порамнете ги контактните точки за полнење на предниот дел од роботот со контактните точки за полнење на станицата.

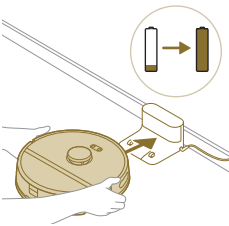

- 3 Притиснете го роботот на станицата така што контактите за полнење на роботот ќе направат контакт со контактите за полнење на станицата.

i Забелешка: Осигурете се дека роботот е во правилната положба и дека почнал да се полни. Светлата во двете копчиња на горниот дел од роботот трепкаат бавно. Ако батеријата е празна, може да биде потребно некое време пред роботот да укаже дека се полни.

- 4 Почекајте сè додека роботот не биде целосно наполнет.

i Забелешка: Осигурете се дека роботот е целосно наполнет пред да го користите првпат.

Преземете ја апликацијата, регистрирајте се и поврзете се со Wi-Fi

Содржина на апликацијата

Можете да ракувате со роботот со апликацијата за работи Philips HomeRun. Апликацијата ви овозможува да управувате со роботот и ви нуди помош и поддршка:

- 1 Видеа со упатства за користење.
- 2 Целосен прирачник за корисниците.

- 3 ЧПП.
- 4 Контактирајте со центарот за грижа за корисниците.
- 5 Направете карта од вашиот дом.
- 6 Изберете кои соби да се чистат.
- 7 Избирајте помеѓу различни режими на чистење и поставки за секоја соба.
- 8 Прегледајте ја состојбата на чистењето во реално време и видете го нивото на батеријата.
- 9 Добивајте известувања и тревоги.
- 10 Закажете чистење.
- 11 Видете ја состојбата со одржувањето и најдете резервни делови.

Преземање на апликацијата

- 1 Скенирајте го QR-кодот на насловната страница од овој прирачник за корисниците или на пакувањето на роботот.

Или:

Пребарајте „Philips HomeRun robot app“ во Apple App Store или на една од Android App Stores.

- 2 Преземете и инсталирајте ја апликацијата.
- 3 Следете ги упатствата во апликацијата.



Регистрирање лична сметка

Можете да регистрирање лична сметка и да имате придобивка од следниве погодности:

- Контролирајте го роботот од повеќе од еден уред, на пр., паметен телефон и таблет или додајте повеќе корисници во домаќинството.
- Зачувајте резервна копија од важните податоци како што се приспособените планови за чистење за вашиот дом.



i Забелешка: Ако го смените вашиот телефон и немате сметка, тогаш ќе ги изгубите сите приспособени планови за чистење.

i Важно: Philips ја цени и почитува вашата приватност. Врска кон нашата изјава за приватност може да се најде во апликацијата пред регистрирањето.

Поставување на Wi-Fi врската

i Пред да започнете: осигурете се дека роботот и вашиот мобилен уред имаат добра покриеност со Wi-Fi.

- 1 Притиснете на копчето „Add robot (Додај робот)“ во апликацијата и следете ги упатствата.
- 2 Спарете го роботот со WiFi во апликацијата.

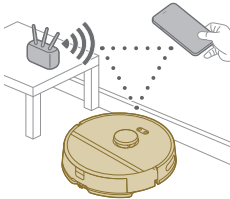

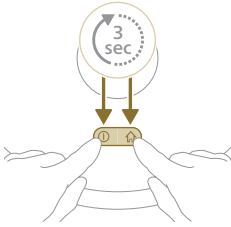

- 3 Притиснете и држете ги истовремено копчето за вклучување/исклучување и копчето за враќање на станицата три секунди. Светлата во копчињата ќе трепкаат во портокалова боја за да укажат дека роботот е во режим на поставување Wi-Fi.
- 4 Кликнете на копчето за придружување ако е видливо во апликацијата за да се поврзете со мрежата „**Philips robot**“.

i Забелешка: Ако копчето за придружување не е видливо во апликацијата, напуштете ја апликацијата и одете во WiFi во „Settings“ (Поставки) на мобилниот уред. Таму можете да ја изберете мрежата „**Philips robot**“ и да се поврзете со нејзе).



Ако спарувањето со Wi-Fi не успее:

- Проверете ја вашата Wi-Fi врска.
- Проверете дали сте го одбрале правилниот модел.
- Проверете дали сте ја внеле точната лозинка за Wi-Fi.
- Проверете дали роботот сè уште се наоѓа во режим на поставување Wi-Fi.

i Забелешка: Можете да го препознаете ова ако светлата во двете копчиња на роботот сè уште трепкаат во портокалова боја.

i Забелешка: Доколку не можете да го решите проблемот, одете на www.philips.com/myrobot3000 за информации за поддршка и за деталите за контакт за грижа за корисници.

Звучни сигнали



- Јазикот за гласовното предупредување на роботот може да се смени од англиски на вашиот локален јазик. За да го смените јазикот, преземете ја апликацијата и поврзете го роботот со Wi-Fi, така што ќе може да го преземе новиот јазик.
- Апликацијата ќе даде предупредувања и потсетници доколку на роботот му треба внимание. Така ќе бидете целосно известени за состојбата во реално време дури и ако роботот чисти додека сте излезени.

Поставете го јазикот на гласовните предупредувања

i Можете да го поставите јазикот на гласовните предупредувања веднаш откако ќе го поврзете роботот со Wi-Fi

- 1 Осигурете се дека роботот е поврзан со апликацијата.
- 2 На две места во апликацијата можете да ја најдете опцијата за менување на јазикот на гласовното предупредување.
 - На истиот екран на апликацијата каде што ви се бара да го именувате роботот
 - Или со притискање на трите линии во горниот лев агол и потоа со избирање на јазичето за поставки на роботот.
- 3 Потоа изберете го јазикот на гласовното предупредување таму.



Како функционира роботот

Направете карта

Како функционира мапирањето

Роботот вози низ собите и ласерската навигација брзо ги скенира собите за да направи карта  од подот.



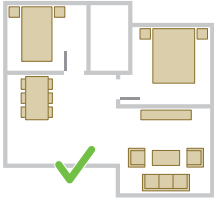

Уредување на картата

Во апликацијата можете да користите Уредување на картата за да:

- уредувате соби (да спојувате/делите соби, да именувате соби) за да можете да ја приспособувате рутината за чистење на роботот, според соба.
- да поставувате ограничени области за да наведете каде на роботот му е дозволено да чисти, а каде не.
- направите карта за секој под од вашиот дом и да складираете до 5 карти. Кога го користите уредот, тој создава нова карта во нова средина. Ако имате карти што често ги користите и не сакате случајно да ги пребришете, можете да заклучите до 3 карти.

Подготовка на собата за мапирањето

Пред да почнете со мапирањето, осигурете се дека:

- сте го средиле просторот.
- сте го ставиле мебелот на правилното место.
- сте ги тргнале неприцврстените и малите пречки.

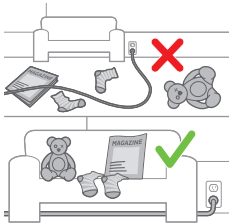

i Забелешка: Тоа е важно за да се избегне трајно зачувување на пречките на картата.

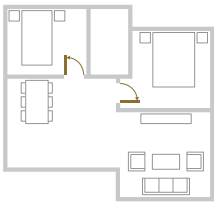

- Отворете ги сите врати во куќата и затворете ги вратите кон надворешноста.

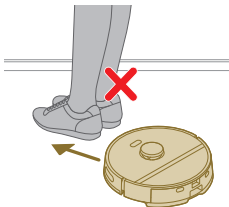

i Важно: Осигурете се дека роботот не може да биде блокиран за време на користењето.

Правење карта

i Важно: За време на мапирањето роботот нема да чисти.



i Важно: За да направите карта од некој под, многу е важно да ја поставите станицата на подот што сакате да го мапирате затоа што роботот мора да биде во станицата кога мапирањето започнува и завршува. Ако сакате да направите карта од 2-от кат, станицата мора да се постави таму за време на процесот на мапирање. Потоа, картата на овој кат може да се користи дури и ако станицата се наоѓа на друг кат.

Кажете му на роботот каде да не чисти со зоните ограничени за чистење.



Во апликацијата можете да поставите ограничени зони за да укажете каде на роботот му е дозволено да чисти, а каде не.

Виртуелен ѕид и зона забранета за одење

Направете виртуелни ѕидови  и зони забранети за одење  за областите каде што не сакате роботот да оди. На пример, можете да направите виртуелни ѕидови или зони забранети за одење за да:

- заштитите кршливи предмети. Роботот не може да открива мали пречки како чевли, играчки или кабли, ниту пак може да открива сјајни, прозирни (на пр. стакло) или темни пречки или површини.
- спречите роботот да се заглавува додека чисти.



i Забелешка: Роботот може да се заглави на високи теписи, теписи со реси или многу лесни теписи како тие што ги има во бањата. Исто така, роботот не може да открие кабли на подот.

- го заштитите роботот.

i Забелешка: Роботот треба да се чува подалеку од течности и влажни места како што се садови за хранење миленици и подлоги за саксии.

i Важно: виртуелните ѕидови и зоните забранети за одење не треба да се користат за заштита од опасности.

i Важно: виртуелните ѕидови и зоните забранети за одење не треба да го спречуваат роботот да се врати до станицата.

Зона без бришење

Правете зони без бришење  за да спречите роботот да пребришува теписи или чергичиња.

i Забелешка: Роботот ќе ги избегнува зоните без бришење кога држачот на крпата за бришење е прикачен. Кога држачот на крпата за бришење не е прикачен на роботот, тој ќе ја помине со правосмукање зоната без бришење.



Како чисти роботот

Во апликацијата може да се изберат следниве рутини за чистење:

Рутина	Опис
Редовно чистење	Редовното чистење е наменето за вашите нормални секојдневни рутини за чистење. Роботот ја чисти секоја соба во согласност со поставките што сте ги навеле и зачувале во планот за чистење. Ако средината не биде препознаена, роботот ја мапира средината и паралелно поминува со правосмукалка (роботот не пребришува во овој случај). По завршувањето, тој се враќа на станицата.

Рутина Опис

Приспособен-о чистење Приспособеното чистење може да се користи за роботот да извршува дејства за чистење во посебни случаи. Можете да ја приспособите рутината за чистење на вашиот робот според вашите желби. Можете да ги поставите следниве три опции.

- Соба: роботот чисти една или повеќе соби по редоследот што ќе го наведете.
- Зона: роботот чисти зона во соба што ќе ја наведете.
- Конкретна локација: роботот чисти квадрат со димензии од 1,5 на 1,5 на конкретна локација во вашиот дом што сакате да биде исчистена.

i Забелешка: со чистење конкретна локација, поставете го роботот во средината на квадратот каде што сакате роботот да чисти.

Откако ќе изберете една од горенаведените опции, можете да изберете режим на чистење и прецизно да ги нагодите вашите претпочитани поставки за чистење и напредните поставки.

Поставете претпочитани поставки за чистење, напредни поставки и редослед на чистење

Во апликацијата можете да изберете пет различни режими на чистење за секоја соба. Тие се стандардни режими што може да се користат во повеќето ситуации. Можете да го приспособите режимот на чистење преку прецизно нагудување на претпочитаните поставки за чистењето и напредните поставки.

Режими на чистење

Режим

Опис

Влажно и суво Роботот го поминува со правосмукалка и го пребришува подот истовремено. Овој режим е наменет за редовно чистење цврсти подови.

⚠ ВАЖНО: За пребришување чувствителни цврсти подови, како што се паркети, поставете го нивото на водата во апликацијата на најниското ниво.

Суво Роботот само го поминува со правосмукалка подот. Овој режим може да се користи за местата што не треба да бидат пребришани.



Тивко Роботот чисти со минимална бучава. Моќноста на вшмукувањето се намалува и звукот на гласовните предупредувања се исклучува.

Интензивно Роботот го поминува со правосмукалка и го пребришува подот истовремено со најголема моќност. Овој режим е наменет за темелно чистење мали простори. Земете предвид дека не се препорачува да чистите големи простори во овој режим. Роботот го поминува местото 5 пати, па времето на чистење и користењето на батеријата значително ќе се зголемаат.

Индивидуално За овој режим можете да ги изберете сите поставки одново.

Претпочитани поставки за чистење

За секој режим на чистење, можете прецизно да ги нагодите следниве претпочитани поставки за чистење:

Поставка	Опис
Моќност на смукање 	<p>Сменете ја моќноста на смукањето:</p> <ul style="list-style-type: none"> - Економична: за ефикасно чистење со мала потрошувачка на енергија и ниско ниво на бучава. - Нормална: за редовно чистење и ефикасно отстранување ситна прашина на цврсти подови со оптимална рамнотежа помеѓу моќноста и ефикасноста. - Висока: за темелно чистење големи подови. Може да чисти повеќе со едно полнење отколку максималниот режим. - Максимално: идеално за отстранување големи нечистотии како што се трошки. Силната моќност на смукање отстранува ситни честички од прашина навлезени длабоко во теписите и процепите.
Влажност на бришењето 	<p>Определете ја стапката на проток што се испумпува од електричниот резервоар за вода на крпата за бришење:</p> <div style="background-color: #cccccc; padding: 5px; margin: 5px 0;"> <p>⚠ ВАЖНО: Немојте да додавате жешка вода или детергенти за миење во резервоарот за вода.</p> </div> <ul style="list-style-type: none"> - Ништо: Префрлете ја влажноста на бришењето за нелакирани дрвени подови и теписи. - Мала: за бришење чувствителен под, не пр. паркет. Комбинацијата од поминување со правосмукалка и бришење отстранува повеќе ситна прашина отколку поминување само со правосмукалка. - Средна: оптимално за редовно влажно и суво чистење. Крпата отстранува површински нечистотии и бактерии за да го одржувате вашиот дом чист и здрав. - Висока: за беспрекорно чист дом. Се препорачува да се комбинира оваа поставка со 2 или 5 повторувања на патеката за чистење за интензивно чистење.
Повторување на патеката за чистење	<p>Наведете го бројот на поминувања при чистењето. Едно поминување е доволно за нормално чистење. Возможно е да се програмира роботот да извршува 2 или 5 поминувања за интензивно чистење. Се препорачува да се избере оваа опција само за специфични места за чистење затоа што таа влијае врз времетраењето на чистењето.</p>

Напредни поставки

За секој режим на чистење, можете прецизно да ја нагодите следнава напредна поставка:

Поставка	Опис
Засилена моќност за теписи 	<p>Вклучете ја или исклучете ја засилената моќност за теписи. Роботот автоматски ја зголемува моќноста на смукањето кога вози на тепих или чергиче. Се препорачува да ја овозможите оваа поставка.</p>

Користење на роботот

Подготовка за чистење

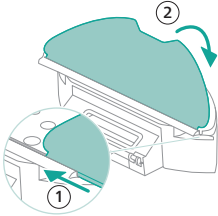

- Пред да го вклучите роботот за чистењето:
- Прикачете ја крпата за бришење што може да се мие на нејзиниот држач.

⚠ ВАЖНО: Држачот на крпата за бришење може да се отстрани. Но, кога го користите роботот со држач на крпата за бришење, крпата за бришење што може да се мие мора секогаш да се прикачува на нејзиниот држач, дури и ако го користите роботот без бришење. Тоа е за да се спречи оштетување на подот и на држачот на крпата за бришење при користењето.

- Отстранете ги сите кабли, жици, гајтани и мали предмети како што се чевли и играчки од подот за да спречите роботот да се заплетка во нив.
- Отворете ги сите врати во домот.
- Однопред навлажнете ја крпата за бришење за оптимални резултати.

Започнете ја вашата прва програма за чистење преку апликацијата

Започнување

- 1 Отворете ја апликацијата.

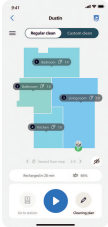

- 2 Изберете ја програмата за чистење: Редовно чистење или приспособено чистење.
- 3 Притиснете ја иконата „start“ (старт).

i Забелешка: Ако нивото на батеријата е премногу мало, чистењето не може да започне. Почекајте додека роботот да биде доволно наполнет пред да почнете со чистење.

Сопирање

- 1 Притиснете на иконата Pause (Пауза) во апликацијата. Роботот сопира.
- 2 Повторно притиснете на иконата Start (Старт). Роботот продолжува.
- 3 Притиснете на иконата Home & charge (Врати се на станицата и полни се). Роботот се враќа назад на станицата.

Користење на роботот без апликацијата

i Забелешка: За оптимално искуство, препорачуваме да ја користите апликацијата.

Без апликацијата може да ги користите двете копчиња на роботот за да ракувате со него:

- Копче за вклучување/исклучување
 - Долго притиснете (3 s) за да го вклучите и исклучите роботот.
 - Кратко притиснете за да почне чистењето или за да го паузирате чистењето. Притиснете повторно за да продолжи чистењето.
- Копче за враќање на станицата
 - Кратко притиснете (кога роботот не чисти): роботот ќе ја најде станицата и ќе се полни.
 - Кратко притиснете додека чисти: роботот ќе престане да чисти. Повторно притиснете кратко: роботот се враќа на станицата за да се полни.
 - Кратко притиснете кога роботот вози назад кон станицата: роботот ќе паузира враќајќи се кон станицата. Притиснете повторно за да оставите да вози назад кон станицата.

Кога рачно ракувате со роботот, тој ќе помине со правосмукалка и ќе пребрише. Сепак, ако резервоарот за вода е празен, нема да пребришува.

Шема за чистење на роботот

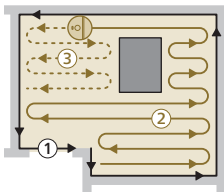

Роботот го чисти домот на структуриран начин. Роботот чисти соба по соба и секогаш прво почнува со чистење на рабовите на собата пред да ја покрие преостанатата површина.

Враќање на станицата

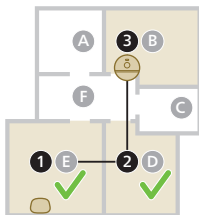

Откако роботот ќе го заврши чистењето, роботот автоматски ќе вози назад до станицата за да се полни.

Автоматско полнење и продолжување



Кога батеријата ќе се испразни (<20 %) за време на чистење, роботот автоматски се враќа на станицата за да се полни. Откако батеријата ќе се наполни, роботот продолжува таму каде што застанал.

Чистење и одржување

Кога да извршувате одржување

Дел	Чистење	Замена
Крпа за бришење што може да се мие	По секоја употреба	3-6 месеци
Главна четка	Месечно	6-12 месеци
Филтер што може да се мие	Месечно	3-6 месеци
Странична четка	Месечно	6-12 месеци
Главни тркалца и универзални тркалца	Месечно	-
Сензор за ласерска навигација во 360° (LiDAR)	Месечно	-
Сензори:	Месечно	-
- Приемник на инфрацрвен сигнал за наоѓање на станицата		
- Емитер на инфрацрвен сигнал за комуницирање со станицата		
- Сензор против паѓање (3x)		
Контакти за полнење на роботот и станицата	Месечно	-
Сензори за откривање поставеност на садот за прашина и резервоарот за вода	6 месеци	-

Сад за прашина

Празнете го садот за прашина по секоја употреба

Како да се чистат крпата за бришење и садот за прашина

Исчистете ја крпата за бришење што може да се мие

- 1 Повлечете ја крпата за бришење што може да се мие од материјалот со лепенка и со лизгање извадете ја правата страна на крпата за бришење што може да се мие од жлебот.

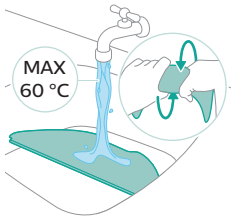
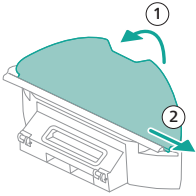

- 2 Исплакнете ја и исчистете ја крпата за бришење што може да се мие со вода или измијте ја во машината за перење.

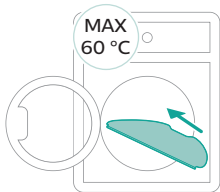

- 3 Исушете ја крпата за бришење што може да се мие на воздух.

i Забелешка: Немојте да користите други начини за да ја сушите крпата за бришење што може да се мие.

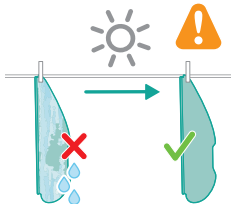

Исчистете го садот за прашина

1 Извлечете го садот за прашина од резервоарот за вода.

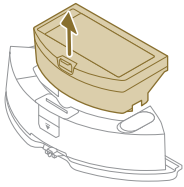

2 Отворете го капакот на садот за прашина и испразнете ја прашина од садот за прашина.

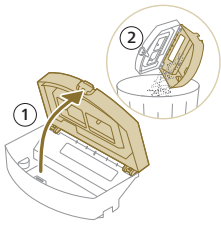

i Забелешка: Немојте да го побркате капакот на садот за прашина со капакот на филтерот што може да се мие.

3 Отворете го капакот на филтерот што може да се мие и извлечете го филтерот за воздух што може да се мие надвор.

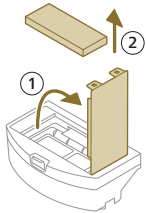

4 Измијте го филтерот што може да се мие со вода и исушете го на воздух.

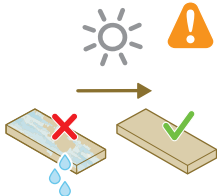

i Забелешка: Немојте да користите детергенти за миење.

i Забелешка: Немојте да користите други начини за сушење на филтерот што може да се мие.

5 Ставете го филтерот што може да се мие до забравувачот на филтерот на садот за прашина и притиснете го навнатре.

6 Притиснете го филтерот што може да се мие надолу.

7 Затворете го капакот на филтерот што може да се мие.

8 Со лизгање вратете го садот за прашина во резервоарот за вода.

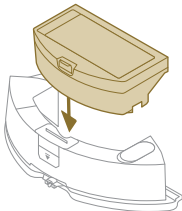

Чистење на резервоарот за вода

- 1 Притиснете го копчето за ослободување на резервоарот за вода.
- 2 Извлечете го резервоарот за вода надвор од роботот.

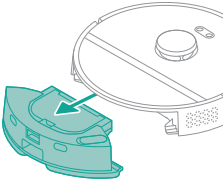

- 3 Отстранете го садот за прашина од резервоарот за вода.

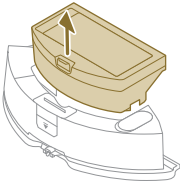

- 4 Исплакнете го резервоарот за вода со вода од чешма
- 5 Исушете го надворешниот дел на резервоарот за вода со крпа.

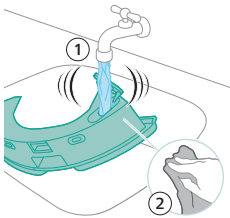

i Забелешка: Немојте да користите детергенти за миење.

⚠ ВАЖНО: Немојте да го миете резервоарот за вода во машина за миење садови.

- 6 Држете го капачето на резервоарот за вода отворен и оставете внатрешноста на резервоарот за вода да се исуши на воздух.

i Забелешка: Немојте да користите други начини за сушење на резервоарот за вода.

- 7 Вратете го садот за прашина во резервоарот за вода.

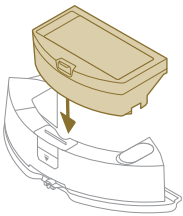

- 8 Наполнете го резервоарот за вода од отворот за вода. Вметнете го резервоарот во правилното место.

i Забелешка: Осигурете се дека надворешниот дел на резервоарот за вода е сув.

i Забелешка: Немојте да користите детергенти за миење.

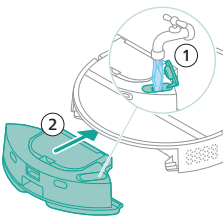

Чистење на главната четка

- 1 Ставете го роботот превртен наопаку на површина што е рамна и стабилна.
- 2 Притиснете ги копчињата за ослободување на капакот на четката истовремено.
- 3 Подигнете го и отстранете го капакот на четката.

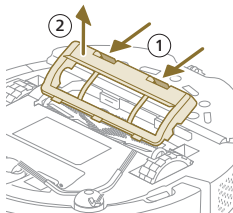

- 4 Извлекете ја главната четка надвор.
- 5 Користете ја алатката за чистење за да навлезете низ влакната.

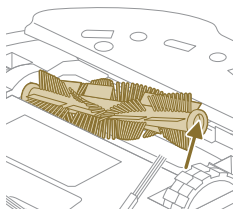

- 6 Отстранете ги влакната и нечистотиите од главната четка.

 Совет: Користете го крајот со четка на алатката за чистење за да ги отстраните нечистотиите на главната четка.

- 7 Ако сте го отстраниле капачето на крајот од главната четка, притиснете го назад.

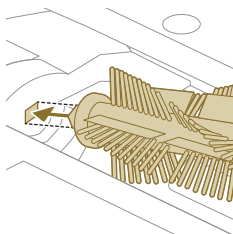
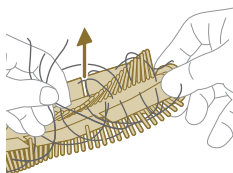

- 8 Монтирајте ја главната четка на точната локација. Наместете го квадратното шрафче на отворот со квадратен облик и вметнете ја четката на место.

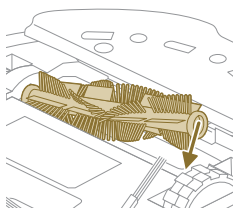

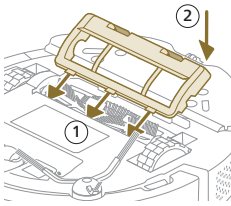

- 9 Ставете ги јазичињата на капакот на четката во точните отвори.
- 10 Притиснете го капакот на четката навнатре.

Чистење на страничната четка

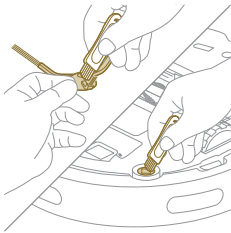

- 1 Ставете го роботот превртен наопаку на површина што е рамна и стабилна.
- 2 Отстранете ја страничната четка.
- 3 Користете четка со меки влакна (на пр. четкичка за заби) за да ги отстранувате прашина или тупките од страничната четка и од роботот.

☛ Совет: Можете да го користите крајот со четка на алатката за чистење за да ги отстранувате прашина или тупките од страничната четка и од роботот.

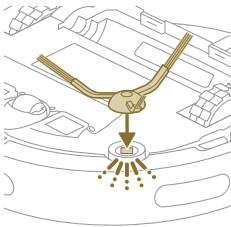

- 4 Прикачете ја страничната четка со тоа што ќе кликне во правилната положба на долниот дел од роботот.

Чистење на главните тркалца и на предното вртливо тркалце

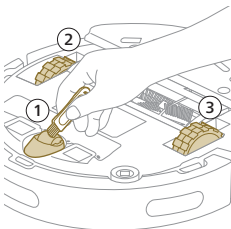

- 1 Ставете го роботот превртен наопаку на површина што е рамна и стабилна.
- 2 Користете четка со меки влакна (на пр. четкичка за заби) за да ги отстранувате прашина или тупките од предното вртливо тркалце и од главните тркала.

☛ Можете да го користите крајот со четка на алатката за чистење за да ги отстранувате прашина или тупките од тркалцата.

Чистење на сензорите, контактните точки и прозорецот за IR-сигнал.

За да одржувате добри перформанси на чистењето, треба повремено да ги чистите сензорот, контактните точки и прозорецот за IR-сигнал.

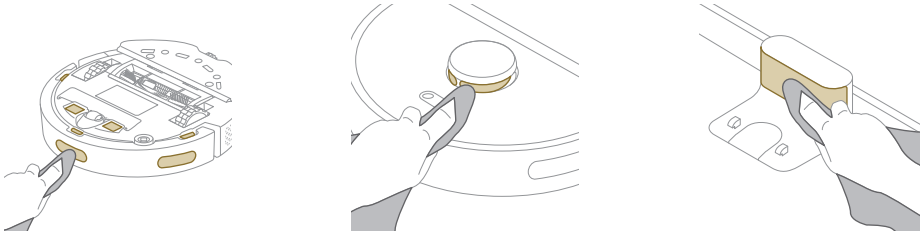

- 1 Исклучете ја станицата од ѕидниот приклучок
- 2 Користете мека неабразивна сува крпа. Ако е неопходно, малку навлажнете ја крпата.
- 3 Исчистете ги деловите.

i Забелешка: Немојте да користите детергенти за миење.

- 4 Исушете ги деловите и површните со сува крпа.

i Забелешка: Немојте да користите други начини за сушење на деловите.

Долгорочно складирање

- 1 Полнете ја батеријата додека не биде полна.
- 2 Складирајте го роботот во температурен опсег под +35 °C и над 8 °C.

Сигнали на корисничкиот интерфејс и нивно значење

5

Сигнал	Опис на сигналот	Значење на сигналот
	Светлата во двете копчиња на роботот трепкаат бавно.	Роботот се полни.

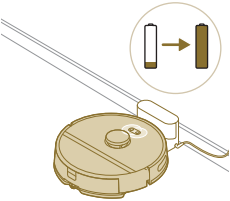
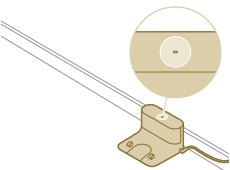
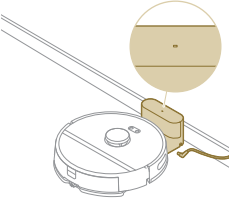
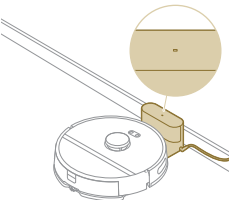
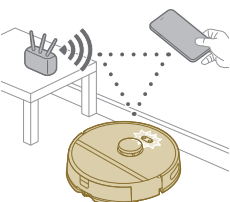
Сигнал	Опис на сигналот	Значење на сигналот
	<p>Светлата во двете копчиња на роботот се постојано вклучени.</p>	<p>Роботот е целосно наполнет.</p>
	<p>Индикаторот за светло на станицата е постојано вклучен.</p>	<p>Станицата е приклучена, но роботот не е поврзан.</p>
	<p>Светлото на индикаторот на станицата се гасне.</p>	<p>Станицата е откачена од напојување, а роботот не е поврзан.</p>
	<p>Светлото на индикаторот на станицата се гасне.</p>	<p>Станицата е приклучена, а роботот е поврзан.</p>
	<p>Светлата во двете копчиња на роботот трепкаат во портокалова боја.</p>	<p>Роботот се наоѓа во режим на поставување Wi-Fi.</p>

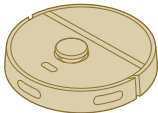
Сигнал	Опис на сигналот	Значење на сигналот
	Светлата на роботот се гаснат.	Роботот влегол во режим на спиење. Роботот ќе влезе во режим на спиење ако не се вратил на станицата. Притиснете го копчето за вклучување/исклучување 3 секунди или подолго за да го разбудите роботот. Потоа испратете го на станицата преку апликацијата или преку притискање на копчето за враќање на станицата.

Ресетирајте го/вратете го на основите роботот

Можете да го ресетираете/вратите роботот со притискање и држење и на копчето за враќање на станицата и на копчето за вклучување/исклучување на горниот дел од роботот 15 секунди.

i Забелешка: По ресетирањето/враќањето на основите на роботот, тој ќе треба повторно да се поврзе со апликацијата, а соодветните поставки во апликацијата се отстрануваат.

Замена

Нарачување додатоци

За да купите додатоци или резервни делови, одете на www.philips.com/myrobot3000 или одете кај дистрибутерот на Philips. Исто така, може да се јавите во Центарот за грижа за корисниците на Philips во вашата земја (за детали за контакт погледнете во листот со меѓународна гаранција).

Резервни делови:

XV1430 Резервни крпи за бришење што може да се мијат



XV1433

Комплет за одржување со
2 филтри, 1 главна четка и
1 странична четка.

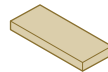

Отстранување на батеријата на полнење

За отстранување на батеријата на полнење, следете ги упатствата подолу. Исто така можете да го однесете роботот во сервисен центар на Philips за да ви ја отстранат батеријата на полнење. Контактирајте со центарот за грижа за корисници на Philips во вашата земја за адресата на сервисниот центар што е во ваша близина.

Преземете ги сите неопходни мерки на претпазливост кога ракувате со алати за отворање на производот и кога ја фрлате батеријата на полнење.

Предупредување: Пред да ја отстраните батеријата, проверете дали производот е исклучен од станицата и дали батеријата е целосно празна.

- 1 Пуштете го роботот од некое место некаде во собата, а не од станицата.
- 2 Оставете роботот да работи сè додека батеријата на полнење не биде празна за да се осигурите дека батеријата на полнење не е целосно испразнета пред да ја отстраните и фрлите.

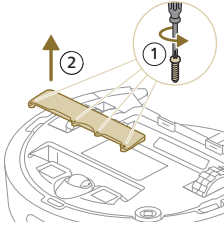

- 3 Отшрафете ги шрафовите на капакот на просторот за батерија и отстранете го капакот.

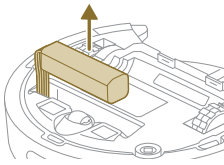

- 4 Подигнете ја нагоре батеријата на полнење и исклучете ја со притискање на малиот клип на конекторот на батеријата за да го ослободите конекторот на батеријата.
- 5 Однесете ги роботот и батеријата на полнење во собирен пункт за електричен и електронски отпад.

Гаранција и поддршка

Доколку ви се потребни информации или поддршка, посетете ја страницата www.philips.com/support или прочитајте го летокот со меѓународната гаранција.

Вашата роботска правосмукалка е дизајнирана и развиена со најголема можна грижа. Доколку на вашиот робот сепак му треба поправка, центарот за грижа за корисниците во вашата земја ќе ви помогне со средување на какви било неопходни поправки во најкраток можен рок и што е можно попрактично. Ако во вашата земја нема центар за грижа за корисниците, одете кај локалниот дистрибутер на Philips.

Фрлање и рециклирање

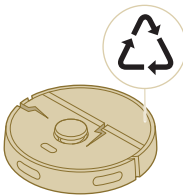

Немојте да го фрлате роботот во обичното губре. Осигурете се дека ќе го однесете во вашиот погон за рециклирање за електрична опрема.

Решавање проблеми

Ова поглавје ги резимира најчестите проблеми што може да ги имате со уредот. Доколку не можете да го решите проблемот со помош на информациите дадени подолу, одете на апликацијата на роботот Philips

HomeRun или одете на www.philips.com/myrobot3000, каде што исто така можете да најдете видеа за поддршка и често поставувани прашања. Исто така можете да контактирате со центарот за грижа за корисниците во вашата земја.

Проблем	Можна причина	Решение
Роботот не се вклучува.	Батеријата е празна.	Полнете го роботот на станицата пред користењето.
	Температурата на средината е премногу ниска или премногу висока.	Користете го роботот на температура помеѓу 8 °C и 35 °C.
Роботот не може да се спари со апликацијата.	Роботот повеќе не е во режим на спарување.	Ставете го роботот назад во режим на спарување со држење на копчето за враќање на станицата и на копчето за вклучување/исклучување истовремено (светлата ќе трепкаат во портокалова боја).
	Поврзувањето со Wi-Fi (сигнал) не е добро.	Поставете го роботот на место со добар Wi-Fi сигнал.
	Избрана е погрешна Wi-Fi мрежа.	Осигурете се дека сте ја избрале точната Wi-Fi мрежа.
	Употребена е погрешна лозинка.	Осигурете се дека сте ја употребиле точната лозинка за Wi-Fi.
	Избран е погрешен модел на роботот во апликацијата.	Осигурете се дека сте го избрале точниот модел на роботот.
	Преземена е погрешна апликација	Секогаш користете ја апликацијата што сте ја презеле преку QR-кодот од водичот за брзо започнување.
Апликацијата и роботот го губат поврзувањето.	Роботот излегол од досегот на Wi-Fi сигналот.	Почекајте роботот да вози назад во просторот со добар Wi-Fi сигнал.
	Роботот влегол во режим на спиење.	Роботот ќе влезе во режим на спиење ако не се вратил на станицата. Притиснете го копчето за вклучување/исклучување 3 секунди или подолго за да го разбудите роботот. Потоа испратете го на станицата преку апликацијата или преку притискање на копчето за враќање на станицата.
	Лозинката за Wi-Fi е променета.	Кога ќе се сменат деталите за Wi-Fi: повторно додајте го роботот на апликацијата.
	Името на Wi-Fi мрежата е сменето.	Кога ќе се сменат деталите за Wi-Fi: повторно додајте го роботот на апликацијата.

Проблем	Можна причина	Решение
	Сметката на апликацијата е сменета.	Кога ќе се сменат деталите за сметката, повторно додајте го роботот на апликацијата.
Е-пораката со кодот за потврда не била добиена.	Може да биде потребна до една минута за е-пораката со кодот за потврда да пристигне.	Почекајте повеќе од една минута за е-пораката.
	Е-пораката не е испратена.	Кликнете на копчето „resend“ (испрати повторно).
	Е-поштата можеби пристигнала во папката „spam“ или „junk“.	Проверете ги папките „spam“ или „junk“. (Адресата за е-пошта на испраќачот започнува со: HomeRun_noreply@).
	Употребена е погрешна адреса за е-пошта.	Проверете дали сте ја користеле точната адреса за е-пошта.
	Телефонот или компјутерот нема добро поврзување на интернет за да ја прими е-пораката.	Осигурете се дека телефонот или компјутерот имаат добро поврзување на интернет.
Роботот не може да ја најде станицата.	Станицата е префрлена за време на чистење.	Поставете ја станицата назад на истото место каде што била пред да започнало чистењето.
	Станицата не е поврзана со електричното напојување.	Поврзете ја станицата со електричното напојување.
	Сензорите на роботот и/или станицата се валкани.	Исчистете ги сите сензори на роботот и станицата.
	Зона забранета за одење е поставена преблиску до станицата	Немојте да зачувувате зони забранети за одење преблиску до станицата.
	Станицата е поставена на место со многу силна светлина.	Немојте да ја ставате станицата на место со многу силна светлина (како што е директна сончева светлина) затоа што тоа може да му попречи на инфрацрвениот сигнал.
Роботот ја турка станицата подалеку.	Станицата не стои блиску до сид.	Поставете ја станицата со задниот дел кон сид.
	Сензорите на роботот и/или станицата се валкани.	Исчистете ги сите сензори на роботот и станицата.
	Станицата нема доволно простор околу себе (0,5 метри на секоја страна и 1,5 m однапред).	Осигурете се дека станицата има доволно простор околу себе.

Проблем	Можна причина	Решение
Роботот не чисти правилно.	Садот за прашина на роботот е полн.	Испразнете го садот за прашина на роботот.
	Резервоарот за вода е празен.	Наполнете го резервоарот за вода навреме.
	Во четките има заглавено предмети.	Отстранете ги сите предмети од четките.
	Филтерот не бил исчистен.	Редовно чистете го филтерот.
	Филтерот не бил вратен или не бил вратен правилно.	Вратете го филтерот правилно.
	Крпата за бришење што може да се мие треба да се замени.	Заменете ја крпата за бришење што може да се мие XV1430. Купете нова крпа за бришење што може да се мие XV1430 преку апликацијата или на www.philips.com/myrobot3000
Роботот воопшто не користи вода или користи многу малку за време на бришењето.	Нивото на вода е поставено прениско.	Поставете го нивото на вода повисоко во апликацијата.
Премногу вода излегува од крпата за бришење/роботот остава премногу влага на подот.	Нивото на вода е поставено превисоко.	Поставете го нивото на вода пониско во апликацијата. ⚠ ВАЖНО: За пребришување чувствителни цврсти подови, како што се паркети, поставете го нивото на водата во апликацијата на најниското ниво.
Роботот пропушта места за чистење/роботот не го чисти целиот простор/роботот почнал да пропушта определени места	Сензорите на роботот повеќе не се чисти.	Чистете ги сензорите на роботот со сува крпа.
	Роботот работи на лизгави полирани подови.	Осигурете се дека подот е исушен пред роботот да почне со чистењето.
	Роботот не може да стигне до определени места што се блокирани од мебел или пречки.	Средете го просторот што треба да се чисти со тоа што ќе ги ставите мебелот и малите предмети на нивното соодветно место.
	Просторот за чистење не е среден.	Отстранете ги малите предмети од подот и средете го просторот за чистење пред роботот да почне да чисти.

Проблем	Можна причина	Решение
	Роботот одржува безбедно растојание блиску до зоните забранети за одење и зоните без бришење и тоа може да предизвика роботот да не поминува во определен простор.	Направете ги зоната забранета за одење и зоната без бришење малку помали во апликацијата.
Роботот се блокирал поради тоа што згазнал на кабел.	На подот има кабли што роботот не може да ги открие.	Сопрете го роботот и отстранете го капакот на четката. Извадете ја главната четка и проверете дали нешто се заглавило во страничната четка: отстранете ја страничната четка, тргнете го кабелот, повторно прикачете ја страничната четка. Отстранете ги сите кабли од подот пред да започнете чистење.
Роботот паѓа од скали.	Сензорите против паѓање на долниот дел од роботот се валкани.	Исчистете ги сензорите против паѓање на долниот дел од роботот.
	Предмети се ставени на горното скалило на скалите што роботот ги открива, па затоа мисли дека е безбедно да вози.	Отстранете ги сите предмети што се поставени на горното скалило на скалите.
Роботот не се полни или многу брзо се празни.	Роботот е складиран во простор што е премногу жежок или ладен.	Полнете го и складирајте го роботот на температура помеѓу 8 °C и 35 °C.
Во резервоарот за вода се насобрала пена и роботот чудно се движи.	Во резервоарот за вода е додаден детергент, што предизвикало роботот да биде лизгав.	Никогаш повторно не додавајте детергент во резервоарот за вода. Чистете ги роботот и неговите тркалца, вклучувајќи темелно плакнење на резервоарот за вода.
Роботот прави чуден звук.	Филтерот не бил вратен или не бил вратен правилно.	Проверете дали филтерот е правилно вратен.
Четките повеќе не се вртат.	Влакна се заглавени во главната четка.	Отстранете ги влакната со алатката за чистење на четката што е дадена со роботот.
	Други предмети се заглавени во четките.	Отстранете ги другите предмети од четките.
	Главната четка не е правилно вратена.	Отстранете ја главната четка и повторно склопете ја.

Проблем	Можна причина	Решение
		Кога главната четка не е правилно вратена: повторно склопете ја квадратната оска на правилен начин во квадратниот отвор.
Страничната четка се деформира.	Нешто можеби се заглавило во страничната четка.	Ставете ја четката во топла вода некое време и оставете ја да се исуши.
		Купете нова странична четка преку апликацијата или на www.philips.com/myrobot3000
Роботот нема да вози на црн под.	Роботот мисли дека црниот под претставува опасност од паѓање – се активира откривањето понор.	Осигурете се дека во собата со црн под се вклучени светлата.
		Исчистете го сензорот против паѓање на долниот дел од роботот.
Поставен е распоред, но роботот не почнува да чисти согласно распоредот.	Можеби е активирана функцијата „не вознемирувај“.	Проверете во апликацијата дали функцијата „не вознемирувај“ е вклучена во исто време со распоредот.
	Роботот се наоѓа во режим на спиење.	Осигурете се дека роботот се полни во станицата. Роботот ќе влезе во режим на спиење ако не се вратил на станицата. Притиснете го копчето за вклучување/исклучување 3 секунди или подолго за да го разбудите роботот. Потоа испратете го на станицата преку апликацијата или преку притискање на копчето за враќање на станицата.
	Избрана е погрешната временска зона во апликацијата.	Можете да ја смените временската зона во апликацијата во „My Account“ (Моја сметка) во „Profile“ (Профил).
	Роботот го изгубил поврзувањето со Wi-Fi мрежата.	Осигурете се дека Wi-Fi мрежата функционира.
	Батеријата на роботот е празна.	Осигурете се дека станицата е поврзана со електричното напојување.
Не е возможно да се најавите на сметката на апликацијата на роботот.	Адресата за е-пошта е сменета.	Направете нова сметка на апликацијата во случај адресата за е-пошта да биде сменета.
	Лозинката е погрешна.	Внесете ја правилната лозинка.
		Во случај да ја заборавите лозинката, кликнете на „forgot password“

Проблем	Можна причина	Решение
		(заборавена лозинка) и следете ги чекорите.
	Избран е погрешен регион на земјата.	Изберете го правилниот регион на земјата во апликацијата.
Продолжува примањето појавни пораки за ажурирањата на апликацијата или фирмверот.	Не се инсталирани ажурирања на апликацијата или фирмверот.	За постојано подобрување на роботот, препорачуваме инсталирање на сите ажурирања.
Апликацијата за роботот Philips HomeRun не е достапна во мојата земја.	VPN можеби го блокира пристапот до точните информации за земјата.	Оневозможете каква било услуга за VPN што ја користите.
	Сметката на Google или Apple можеби е поставена на друга земја.	Сменете ги информациите за сметката на Google или Apple за да одговараат на земјата во која сте го купиле роботот.
Ажурирањето на фирмверот е неуспешно.	Нивото на батеријата е премногу ниско.	Нивото на батеријата на роботот треба да биде повеќе од 20 % за да се инсталира ажурирање.
	Роботот не се наоѓа на станицата.	Осигурете се дека роботот се полни на станицата кога го инсталирате ажурирањето.
	Wi-Fi сигналот не е доволно добар.	Осигурете се дека роботот се наоѓа на место со силен wifi
Роботот завршил со мапирање, но не гледам карта во апликацијата.	Роботот не појде и не заврши на станицата.	За да направите карта, осигурете се дека роботот ќе појде од станицата и ќе заврши на неа. Откако картата ќе се зачува во апликацијата, можете да го користите роботот без станицата.
Мојата карта се изгуби од апликацијата.	Достигнат е максималниот број карти.	Роботот ќе направи нова карта кога ќе препознае нова средина. Ако веќе имате 5 карти, роботот ќе пребрише некоја стара. Ако сакате да се осигурите дека роботот нема да пребрише некоја карта, заклучете ја во апликацијата. Можете да заклучите 3 карти истовремено.

Зміст

Вступ _____	759
Опис пристрою _____	760
Перед першим використанням _____	761
Підготовка до використання _____	762
Звукові сигнали _____	766
Як працює Ваш робот _____	766
Використання робота _____	771
Чищення та догляд _____	773
Сигнали інтерфейсу користувача та їхнє значення _____	779
Скидання та відновлення заводських налаштувань робота _____	781
Заміна _____	781
Гарантія та підтримка _____	783
Утилізація та переробка _____	783
Усунення несправностей _____	783

Вступ

Вітаємо вас із придбанням робота-пилососа Philips HomeRun Vacuum and Mop Robot 3000 Series Aqua! Щоб отримати максимум від робота та скористатися всіма його розширеними функціями, скачайте та встановіть додаток Philips HomeRun Robot. У додатку й на сайті www.philips.com/myrobot3000 можна знайти навчальні відео, відповіді на найпоширеніші запитання та повну версію посібника користувача. Перед першим використанням робота уважно прочитайте окрему брошуру з техніки безпеки та зберігайте її для довідки в майбутньому.

Опис пристрою

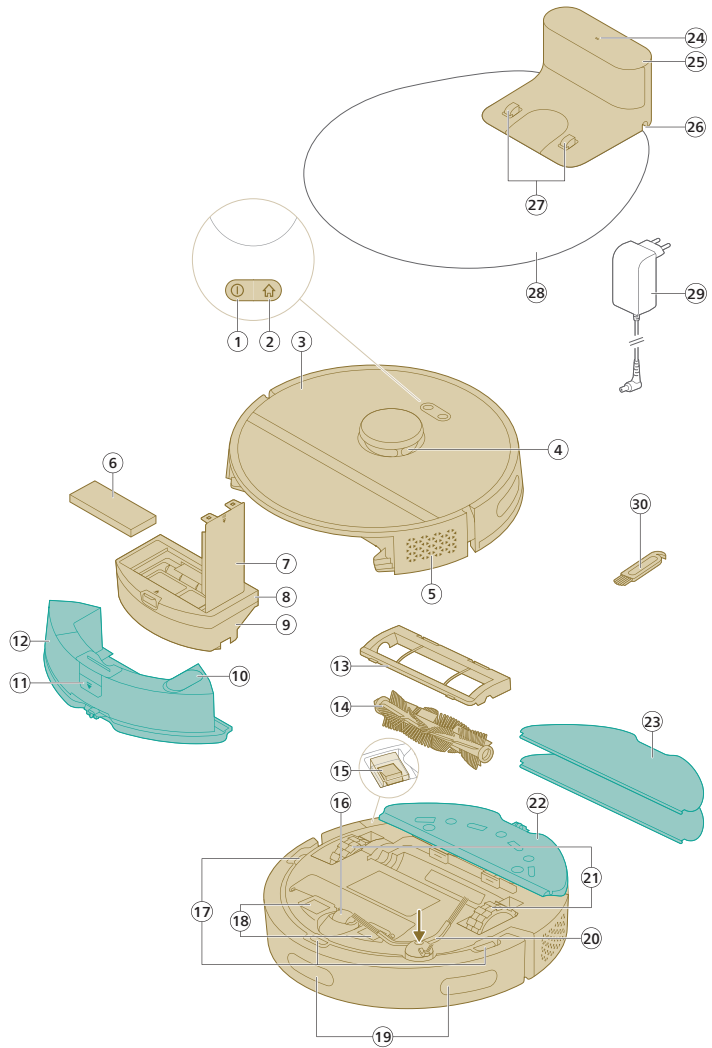

- 1 Кнопка "Увімк./Вимк."
- 2 Кнопка "Головний екран"
- 3 Верхня кришка
- 4 Лазерна навігація 360° (LiDAR)
- 5 Отвір виходу повітря
- 6 Фільтр, який можна мити
- 7 Кришка фільтра, який можна мити
- 8 Порожня кришка пилозбірника
- 9 Пилозбірник
- 10 Отвір для води

- 11 Кнопка розблокування резервуара для води
- 12 Резервуар для води
- 13 Кришка щітки
- 14 Основна щітка
- 15 Перемикач живлення
- 16 Переднє коліщатко
- 17 Сенсори проти падіння (3 шт.)
- 18 Зарядні контакти (робота)
- 19 Сенсор для повернення робота на станцію (3 шт.)
- 20 Бічна щітка
- 21 Основні колеса
- 22 Тримач накладки для вологого прибирання
- 23 Накладка для вологого прибирання, яку можна мити (2 шт.)
- 24 Сигнальний індикатор
- 25 (Зарядна) станція
- 26 Гніздо для підключення шнура живлення
- 27 Зарядні контакти (станції)
- 28 Підставка
- 29 Адаптер
- 30 Інструмент для чищення щітки

Перед першим використанням

- 1 Вийміть пристрій із коробки та зніміть весь пакувальний матеріал.
- 2 Зніміть захисні кришки.
- 3 Якщо ви бачите помітні пошкодження, відвідайте сторінку www.philips.com/support або зверніться до Центру обслуговування клієнтів у своїй країні.

Підготовка до використання

☛ Поради з вибору найкращого місця для встановлення станції:

- Не розміщуйте станцію в зоні інтенсивного сонячного світла або під меблями. Це заблокує інфрачервоний сигнал, за допомогою якого робот знаходить зворотний шлях до станції.
- Встановіть станцію на рівну поверхню біля стіни.
- Встановіть станцію на тверду підлогу.
- Не розміщуйте станцію біля сходів або джерела тепла (батареї опалення).
- Встановіть станцію в зоні з добрим покриттям Wi-Fi.

Установлення станції

- 1 Встановіть станцію в місці, яке відповідає її розміру.

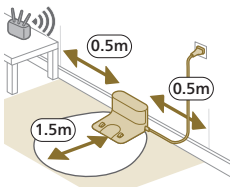

i Примітка. Залишайте 0,5 м вільного місця з обох боків станції та 1,5 м попереду неї.

- 2 Під'єднайте станцію до джерела живлення.
- 3 Переконайтеся, що кабель живлення добре приховано позаду станції, щоб робот не наїхав на нього.

Установіть тримач накладки для вологого прибирання та саму накладку.

- 1 Прикріпіть тримач накладки для вологого прибирання до дна резервуара для води.

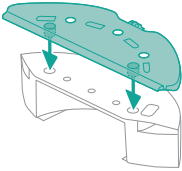

- 2 Протягніть прямий бік накладки для вологого прибирання в правильну виїмку тримача та прикріпіть накладку до липучки

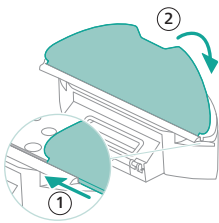

Заряджання робота

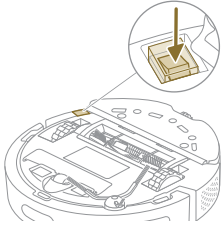

- 1 Натисніть перемикач живлення на дні робота, щоб увімкнути його.
- 2 Розташуйте робота в правильному положенні та поставте на підлогу перед станцією.
- 3 Переконайтеся, що станцію під'єднано до електромережі.

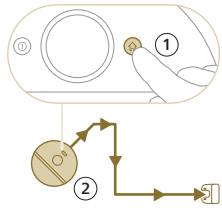

- 4 Натисніть кнопку "Головний екран". Робот під'їде до станції та встане в правильне положення.
- 5 Зачекайте, доки робот повністю зарядиться.

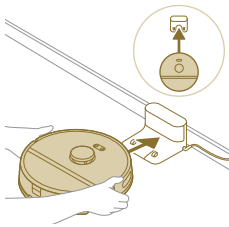

Якщо батарея розрядиться, робот не зможе під'їхати до станції. У цьому разі виконайте наступні кроки:

- 1 Розташуйте робота в правильному положенні та поставте на підлогу перед станцією. Резервуар для води має бути спрямовано в протилежну від станції сторону.
- 2 Вирівняйте зарядні контакти в передній частині дна робота із зарядними контактами на станції.

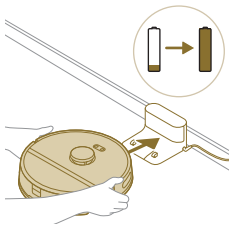

- 3 Притисніть робота до станції, щоб його зарядні контакти торкалися зарядних контактів станції.

i Примітка. Переконайтеся, що робот знаходиться в правильному положенні та починає заряджатися. Повільно заблимають індикатори на двох кнопках на верхній частині робота. Якщо батарея розряджена, може пройти деякий час до того, як індикатори почнуть блимати.

- 4 Зачекайте, доки робот повністю зарядиться.

i Примітка. Перед першим використанням робот має бути повністю заряджений.

Скачування додатка, реєстрація та підключення до Wi-Fi

Контент додатка

Роботом можна керувати за допомогою додатка Philips HomeRun Robot. Додаток дає змогу контролювати робота, користуватися довідкою та отримувати підтримку:

- 1 Навчальні відео.
- 2 Повний посібник користувача.
- 3 Відповіді на найпоширеніші запитання.

- 4 Зв'язок із Центром обслуговування клієнтів.
- 5 Створення мапи оселі.
- 6 Вибір кімнат для прибирання.
- 7 Вибір потрібного режиму прибирання та налаштувань для кожної кімнати.
- 8 Перегляд стану циклу прибирання в реальному часі та перевірка рівня заряду батареї.
- 9 Отримання повідомлень і сповіщень.
- 10 Планування циклу прибирання.
- 11 Перегляд стану обслуговування та пошук запасних частин.

Скачування додатку

- 1 Відскануйте QR-код на обкладинці цього посібника користувача або на упаковці робота.

Або:

Знайдіть додаток за запитом "Philips HomeRun Robot app" в магазині App Store (Apple) або в одному з магазинів додатків для Android.

- 2 Скачайте та встановіть додаток.
- 3 Дотримуйтеся вказівок у додатку.



Реєстрація особистого облікового запису

Ви можете зареєструвати особистий обліковий запис та отримати наступні переваги:

- Можливість керувати роботом із кількох пристроїв, наприклад, смартфона та планшета, або додати декілька користувачів в оселі.
- Збереження резервної копії важливих даних, наприклад, користувацьких планів прибирання вашого дому.



i Примітка. Якщо ви зміните телефон і не матимете облікового запису, то втратите всі користувацькі плани прибирання.

i Важливо! Компанія Philips цінує та поважає вашу конфіденційність. Перед реєстрацією ознайомтеся з повідомленням про конфіденційність, яке можна знайти за посиланням у додатку.

Налаштування підключення до Wi-Fi

i Перед тим, як почати: переконайтеся, що робот і мобільний пристрій мають доступ до доброго покриття Wi-Fi.

- 1 Натисніть кнопку Add robot (Додати робота) в додатку та виконайте вказівки на екрані.
- 2 Підключіть робота до Wi-Fi у додатку.

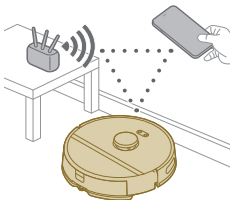

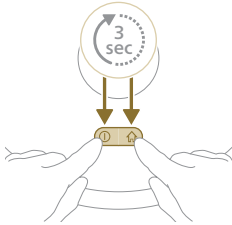

- 3 Натисніть та утримуйте кнопки "Увімк./Вимк." і "Головний екран" одночасно протягом 3 секунд. Індикатори на кнопках заблимають оранжевим на знак того, що робот знаходиться в режимі налаштування Wi-Fi.
- 4 Натисніть у додатку кнопку Join (Приєднатися), якщо така є, щоб під'єднатися до мережі **Philips Robot**.

i Примітка. Якщо ви не бачите в додатку кнопку Join (Приєднатися), вийдіть із нього й перейдіть до налаштувань Wi-Fi на мобільному пристрої. Тут виберіть мережу **Philips robot** і підключіться до неї.



Якщо вам не вдається підключитися до Wi-Fi:

- Перевірте підключення Wi-Fi.
- Перевірте, чи правильно вибрали модель.
- Перевірте, чи правильно ввели пароль до Wi-Fi.
- Перевірте, чи робот досі знаходиться в режимі налаштування Wi-Fi.

i Примітка. Якщо це так, індикатори на двох кнопках робота продовжуватимуть блимати оранжевим.

i Примітка. Якщо ви не в змозі вирішити проблему, відвідайте сайт www.philips.com/myrobot3000 та ознайомтеся з довідковою інформацією або зверніться до Центру обслуговування клієнтів за вказаними контактними даними.

Звукові сигнали



- Мову голосових сповіщень робота можна змінити з англійської на вашу рідну. Щоб змінити мову, скачайте додаток і підключіть робота до Wi-Fi. Так він зможе скачати нову мову.
- Додаток надаватиме сповіщення та нагадування, якщо робот потребуватиме уваги. Так ви зможете отримати повну інформацію про стан прибирання в реальному часі, навіть якщо робот працюватиме, коли вас не буде вдома.

Налаштування мови голосових сповіщень

i Ви можете налаштувати мову голосових сповіщень одразу після підключення робота до Wi-Fi.

- 1 Переконайтеся, що робота підключено до додатку.
- 2 Змінити мову голосових сповіщень у додатку можна двома способами:
 - На тому ж екрані програми, де вам пропонується дати ім'я роботу,
 - Натиснувши три риски в лівому верхньому кутку та вибравши вкладку Robot settings (Налаштування робота).
- 3 Виберіть потрібну мову голосових сповіщень.



Як працює Ваш робот

Створення мапи



Як працює мапування?

Робот їздить по кімнатах і швидко сканує їх за допомогою лазерної навігації, щоб створити мапу  підлоги.

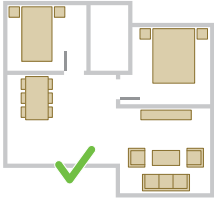

Редагування мапи

Функцію Map Edit (Редагування мапи) у додатку можна використовувати для того, щоб:

- Редагувати кімнати (об'єднувати, розділяти, давати назви) для налаштування процедури прибирання за допомогою робота.
- Налаштувати обмежені зони, де робот не зможе прибирати.
- Створити мапу кожного поверху вашої оселі та зберегти до 5 мап. Під час роботи пристрій генерує нову мапу в новому середовищі. Якщо у вас є мапи, якими ви часто користуєтесь і не хочете випадково перезаписати їх, то можете заблокувати до 3 мап.

Підготовка приміщення до мапування

Перед тим, як почати мапування:

- Приберіть у кімнаті.
- Поставте меблі в належні місця.
- Приберіть невеликі та легкі предмети.

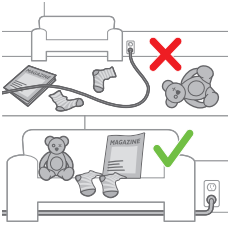

i Примітка. Це необхідно для того, щоб не зареєструвати ці предмети на мапі.

- Відкрийте всі двері в приміщенні, але закрийте виходи на вулицю.

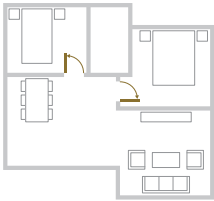

i Важливо! Переконайтеся, що роботу нічого не перешкоджатиме під час використання.

Створення мапи

i Важливо! Під час мапування робот не прибиратиме.

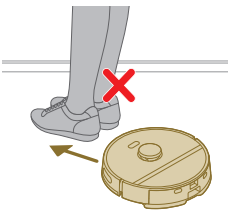

i Важливо! Щоб створити мапу підлоги, необхідно розмістити станцію на цій підлозі, тому що робот має бути на станції напочатку та наприкінці мапування. Якщо ви хочете створити мапу другого поверху, розмістіть там станцію під час мапування. Потім мапу цього поверху можна буде використовувати, навіть якщо станція знаходиться на іншому поверсі.



Налаштування обмежених зон для контролю за прибиранням

У додатку ви можете налаштувати обмежені зони, де робот не зможе прибирати.

Віртуальна стіна та заборонена зона

Створюйте віртуальні стіни  та заборонені зони , щоб заборонити роботу доступ до певних ділянок. Наприклад, віртуальні стіни або заборонені зони можна створити для того, щоб:

- Захистити крихкі предмети. Робот не може виявляти невеликі перешкоди, як-от взуття, іграшки або кабелі, а також блискучі, прозорі (наприклад, скляні) і темні перешкоди або поверхні.
- Запобігти застряганню робота під час прибирання.



i Примітка. Робот може застрягати на килимах із високим ворсом або бахромою, а також на легких килимках (наприклад, у ванній кімнаті). До того ж робот не може виявляти кабелі на підлозі.

- Захистити робота.

i Примітка. Робота слід тримати подалі від рідин і вогких зон, як-от миски для домашніх тварин і лотки з рослинами.

i Важливо! Віртуальні стіни та заборонені зони не слід використовувати для запобігання небезпечним ситуаціям.

i Важливо! Віртуальні стіни та заборонені зони не мають заважати роботу повертатися на станцію.

Суха зона

Створюйте сухі зони , щоб запобігти миттю килимів за допомогою робота.

i Примітка. Якщо до робота прикріплено тримач накладки для вологого прибирання, він уникатиме сухих зон. Без тримача накладки для вологого прибирання робот пропилює їх.



Як ваш робот чистить підлогу

У додатку можна вибрати наведені нижче процедури прибирання.

Процедура	Характеристика
Regular cleaning (Регулярне прибирання)	Ця процедура призначена для звичайного щоденного прибирання. Робот чистить підлогу в кожній кімнаті відповідно до налаштувань, які ви вибрали та зберегли в плані прибирання. Якщо середовище не розпізнано, робот мапує його під час пилювання (у цьому разі він не миє підлогу). Після завершення процедури робот повертається до станції.

Процедура Характеристика

Custom cleaning (Користуваче-ке прибирання)	Ця процедура використовується для прибирання за допомогою робота в конкретних випадках. Ви можете налаштувати процедуру прибирання згідно зі своїми бажаннями. Можна вибрати один із наведених нижче варіантів. <ul style="list-style-type: none"> - Room (Кімната): робот прибирає в одній або кількох кімнатах у вказаному вами порядку. - Zone (Зона): робот очищує вказану вами зону кімнати. - Spot (Ділянка): робот очищує вибрану вами квадратну ділянку розміром 1,5 на 1,5 м.
---	---

i Примітка. Для прибирання ділянки помістіть робота в центр квадрата, який треба очистити.

Вибравши один із зазначених вище варіантів, задайте режим прибирання, а також вподобання і розширені налаштування.

Вибір вподобань, розширених налаштувань і порядку прибирання

У додатку ви можете вибрати для кожної кімнати один із п'яти режимів прибирання. Це стандартні режими, які використовуються в більшості ситуацій. Режим прибирання можна персоналізувати, задавши вподобання і розширені налаштування.



Режими прибирання

Режим	Характеристика
Wet & dry (Сухе та вологе)	Робот одночасно пилососить і миє підлогу. Цей режим призначено для регулярного прибирання твердих підлог. <p>⚠ ВАЖЛИВО! У разі вологого прибирання чутливих твердих підлог, як-от паркету, установіть у додатку найнижчий рівень води.</p>
Dry (Сухе)	Робот тільки пилососить підлогу. Цей режим використовується для зон, які не потрібно мити.
Quiet (Тихе)	Робот прибирає з мінімальним рівнем шуму. Потужність всмоктування зменшено, а голосові сповіщення вимкнено.
Intensive (Інтенсивне)	Робот одночасно пилососить і миє підлогу, працюючи на повній потужності. Цей режим призначено для ретельного прибирання невеликих ділянок. Обробляти великі зони в цьому режимі не рекомендується. Робот обробляє зону 5 разів, тому час прибирання та споживання заряду батареї значно збільшаться.
Individual (Індивідуальне)	У цьому режимі ви можете вибрати будь-які налаштування.

Вподобання щодо прибирання

Для кожного режиму прибирання можна налаштувати наведені нижче вподобання.

Налаштування Характеристика

Suction power (Потужність всмоктування) 	<p>Змінення потужності всмоктування.</p> <ul style="list-style-type: none"> - Eco (Екологічна): для ефективного прибирання з низьким рівнем споживання енергії та низьким рівнем шуму. - Normal (Нормальна): для регулярного прибирання і ефективного видалення дрібного пилу на твердій підлозі з оптимальним балансом між потужністю і ефективністю. - High (Висока): для ретельного очищення великих зон підлоги. Дає змогу очистити більше за одне заряджання, ніж у максимальному режимі. - Max (Максимальна): ідеально підходить для видалення великих часточок бруду, наприклад крихт. Висока потужність всмоктування забезпечує видалення дрібних часточок пилу з килимів і щілин.
Mopping wetness (Вологість накладки для вологого прибирання) 	<p>Інтенсивність потоку, який подається з резервуара для води з електронасосом до накладки для вологого прибирання.</p> <p>⚠ ВАЖЛИВО! Не додавайте гарячу воду або мийні засоби в резервуар для води.</p> <ul style="list-style-type: none"> - None (Відсутня): дає змогу вимкнути змочування накладки для очищення килимів і дерев'яних підлог без покриття. - Low (Низька): підходить для вологого прибирання делікатної підлоги, наприклад паркету. У разі пілососення та миття видаляється більше дрібного пилу, ніж у разі лише пілососення. - Medium (Середня): оптимальний для регулярного вологого та сухого прибирання. Накладка видаляє поверхневий бруд та бактерії, забезпечуючи дезінфекцію та здорову атмосферу в оселі. - High (Висока): для бездоганної чистоти в оселі. Це налаштування рекомендується комбінувати з 2- або 5-кратними проходками, щоб забезпечити інтенсивне очищення.
Cleaning path repetition (Кількість проходів під час прибирання)	<p>Визначення кількості проходів під час прибирання. Для нормального очищення достатньо одного проходку. Робота можна запрограмувати для виконання 2 або 5 проходів, щоб забезпечити інтенсивне очищення підлоги. Цей варіант рекомендується вибирати лише для окремих зон, тому що він впливає на тривалість прибирання.</p>

Розширені налаштування

Для кожного режиму прибирання можна задати наведені нижче розширені налаштування.

Налаштування Характеристика

Carpet boost (Інтенсивне очищення килимів) 	<p>Увімкнення або вимкнення інтенсивного очищення килимів. Робот автоматично збільшує потужність всмоктування, коли заїжджає на килим. Це налаштування рекомендується увімкнути.</p>
--	--

Використання робота

Підготовка до циклу прибирання

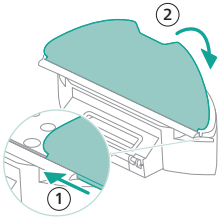

- Перед початком циклу прибирання:
 - Прикріпіть накладку для вологого прибирання до відповідного тримача.
- ⚠ ВАЖЛИВО!** Тримач накладки для вологого прибирання можна зняти. Однак у разі використання робота з тримачем накладки для вологого прибирання накладка має завжди бути прикріплена до тримача, навіть якщо робот не миє підлогу. Це необхідно, щоб запобігти пошкодженню підлоги та тримача накладки для вологого прибирання протягом використання робота.
- Приберіть із підлоги всі кабелі, дроти та дрібні предмети, як-от взуття чи іграшки, щоб робот не заплутався в них.
 - Відкрийте всі двері в приміщенні.
 - Намочіть накладку для вологого прибирання, щоб отримати оптимальний результат.

Запуск першої програми прибирання за допомогою додатка

Початок

- 1 Відкрийте додаток.



- 2 Виберіть програму прибирання: Regular cleaning (Регулярне прибирання) або Custom cleaning (Користувацьке прибирання).
- 3 Натисніть значок початку.



i Примітка. Якщо заряд батареї низький, не вдасться почати прибирання. Перш ніж починати цикл прибирання, дочекайтеся, доки робот достатньо зарядиться.

Зупинення

- 1 Натисніть значок паузи в додатку. Робот зупиниться.
- 2 Знову натисніть значок початку. Робот продовжить роботу.
- 3 Натисніть значок будинку й заряджання. Робот повернеться на станцію.

Використання робота без додатка

i Примітка. Для оптимальної зручності рекомендується використовувати додаток.

Щоб керувати роботом без додатка, можна використовувати дві кнопки:

- Кнопка "Увімк./Вимк."
 - Натисніть і втримуйте протягом 3 с, щоб увімкнути або вимкнути робота.
 - Натисніть один раз, щоби почати або призупинити прибирання. Натисніть кнопку ще раз, щоби продовжити прибирання.
- Кнопка "Головний екран"
 - Натисніть один раз, поки робот не прибирає, щоб він знайшов станцію та зарядився.
 - Натисніть один раз, поки робот прибирає, щоб він припинив роботу. Натисніть ще один раз, щоб робот повернувся на станцію для заряджання.
 - Натисніть один раз, поки робот повертається на станцію, щоб зупинити його. Натисніть ще раз, щоб дозволити йому продовжити рух до станції.

У разі ручного керування робот буде виконувати сухе й вологе прибирання. Однак, якщо резервуар для води спорожніє, він не буде виконувати вологе прибирання.

Схема руху робота під час прибирання

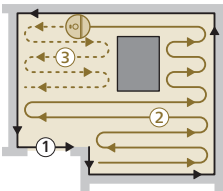

Робот прибирає приміщення в структурованому порядку. Він очищає кімнату за кімнатою, завжди починаючи з їхнього периметру й закінчуючи рештою поверхонь.

Повернення на станцію

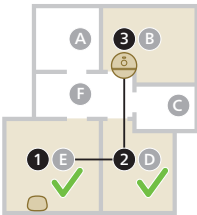

Після завершення прибирання кімнати робот автоматично повертається на станцію для заряджання.

Автоматичне заряджання та відновлення роботи



Коли батарея розрядиться (<20 %), робот автоматично повернеться на станцію для заряджання. Коли батарея зарядиться, робот продовжить роботу з того місця, де він зупинився.

Чищення та догляд

Порядок технічного обслуговування

Елемент	Очищення	Заміна
Накладка для вологого прибирання, яку можна мити	Після кожного використання	від 3 до 6 місяців
Основна щітка	Щомісяця	від 6 до 12 місяців
Фільтр, який можна мити	Щомісяця	від 3 до 6 місяців
Бічна щітка	Щомісяця	від 6 до 12 місяців
Основні колеса й універсальне колесо	Щомісяця	-
Датчик лазерної навігації 360° (LiDAR)	Щомісяця	-
Датчики:	Щомісяця	-
- Приймач інфрачервоних сигналів для знаходження станції		
- Випромінювач інфрачервоних сигналів для зв'язку зі станцією		
- Сенсори проти падіння (3 шт.)		
Зарядні контакти робота і станції	Щомісяця	-
Датчики розміщення пилозбірника й резервуара для води	6 місяці	-

Пилозбірник

Спорожняйте
пилозбірник після
кожного використання.

Очищення накладки для вологого прибирання та пилозбірника

Очищення накладки для вологого прибирання

- 1 Від'єднайте накладку для вологого прибирання від липучки та витягніть прямий бік накладки з виїмки.

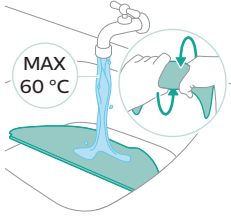
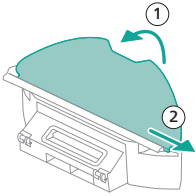

- 2 Промийте накладку для вологого прибирання водою або випрайте її в пральній машині.

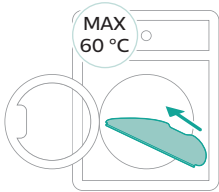

- 3 Дайте накладці для вологого прибирання висохнути на повітрі.

i Примітка. Не сушіть накладку для вологого прибирання іншими способами.

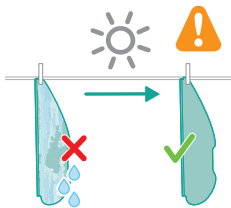

Спорожнення пилозбірника

1 Вийміть пилозбірник із резервуара для води.

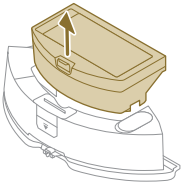

2 Відкрийте кришку пилозбірника й висипте сміття.

i Примітка. Не переплутайте кришку пилозбірника з кришкою вологотривкого фільтра.

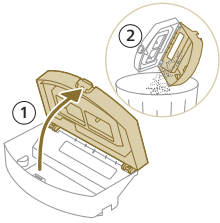

3 Відкрийте кришку фільтра та вийміть повітряний фільтр.

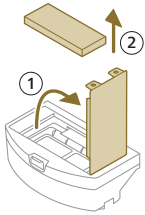

4 Промийте фільтр водою та дайте йому висохнути на повітрі.

i Примітка. Не використовуйте мийні засоби.

i Примітка. Не сушіть фільтр, який можна мити, іншими способами.

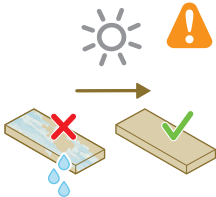

5 Притисніть фільтр до замка фільтра пилозбірника.

6 Вставте фільтр усередину.

7 Закрийте кришку фільтра.

8 Вставте пилозбірник у резервуар для води.

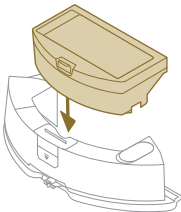

Очищення резервуара для води

- 1 Натисніть кнопку розблокування резервуара для води.
- 2 Вийміть резервуар для води з робота.

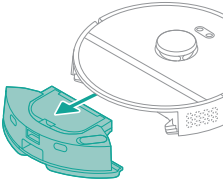

- 3 Вийміть пилосбірник із резервуара для води.

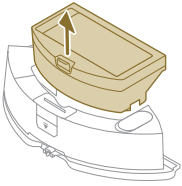

- 4 Промийте резервуар для води під краном.
- 5 Протріть зовнішню частину резервуара для води сухою ганчіркою.

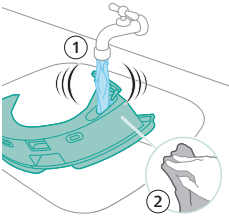

i Примітка. Не використовуйте мийні засоби.

⚠ ВАЖЛИВО! Не періть резервуар для води в посудомийній машині.

- 6 Залиште ковпачок резервуара для води відкритим, щоб внутрішня частина резервуара просохла на повітрі.

i Примітка. Не сушіть резервуар для води іншими способами.

- 7 Вставте пилосбірник у резервуар для води.

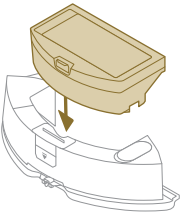

- 8 Заповніть резервуар для води крізь спеціальний отвір. Вставте резервуар для води у відповідне місце.

i Примітка. Переконайтеся, що зовнішня частина резервуара для води суха.

i Примітка. Не використовуйте мийні засоби.

Очищення основної щітки

- 1 Поставте робота догори дном на рівну стійку поверхню.

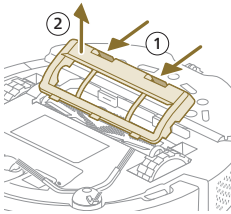

- 2 Натисніть обидві кнопки розблокування кришки щітки одночасно.
- 3 Підійміть і зніміть кришку щітки.

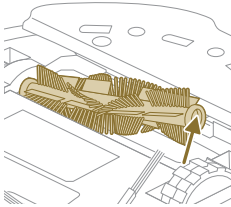

- 4 Вийміть основну щітку.
- 5 Використовуйте інструмент для чищення, щоб проникати між ворсинками.

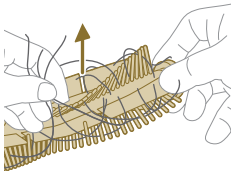

- 6 Видаліть волосся, шерсть та інші засмічення з основної щітки.

 **Порада.** Для видалення бруду з основної щітки використовуйте щітковий кінець інструмента для чищення.

- 7 Якщо ви зняли ковпачок з кінця основної щітки, вставте його на місце та притисніть.

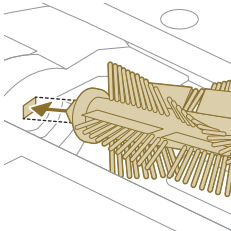

- 8 Вставте основну щітку у відповідне місце. Зіставте квадратний стержень із квадратним отвором і вставте щітку на місце.

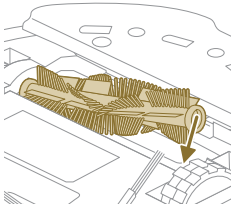

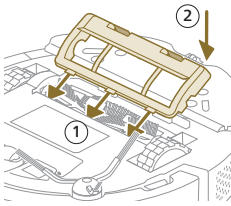

- 9 Вставте краї кришки щітки у відповідні вирізи.
- 10 Утисніть кришку щітки.

Очищення бічної щітки

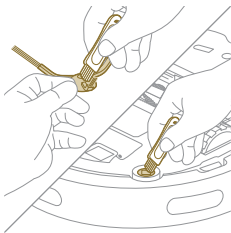

- 1 Поставте робота догори дном на рівну стійку поверхню.
- 2 Вийміть бічну щітку.
- 3 За допомогою щітки з м'яким ворсом (наприклад, зубної щітки) видаліть пил або пух із бічної щітки й робота.

 **Порада.** Для очищення бічної щітки й робота можна використовувати щітковий кінець інструмента для чищення.

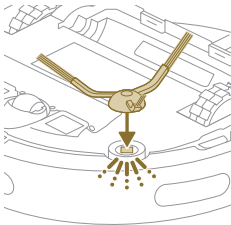

- 4 Прикріпіть бічну щітку, вставивши її до клацання в правильне положення на дні робота.

Очищення основних коліс і переднього коліщатка

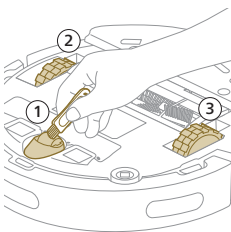

- 1 Поставте робота догори дном на рівну стійку поверхню.
- 2 За допомогою щітки з м'яким ворсом (наприклад, зубної щітки) очистьте переднє коліщатко й основні колеса.

 **Для очищення коліс від пилу або пуху можна використовувати щітковий кінець інструмента для чищення.**

Очищення датчиків, контактів та вікна ІЧ-сигналу

Для забезпечення високої ефективності прибирання необхідно час від часу чистити датчик, контакти й інфрачервоне сигнальне вікно.

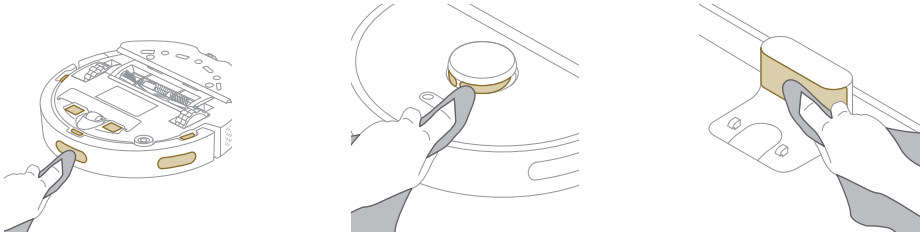

- 1 Від'єднайте станцію від розетки.
- 2 Використовуйте суху м'яку неабразивну ганчірку. За потреби трохи зволожите ганчірку.
- 3 Очистьте компоненти.

i Примітка. Не використовуйте мийні засоби.

- 4 Протріть компоненти й поверхні сухою ганчіркою.

i Примітка. Не використовуйте інші способи сушіння деталей.

Довготривале зберігання

- 1 Повністю зарядіть батарею.
- 2 Зберігайте робота за температури від +8 °С до +35 °С.

Сигнали інтерфейсу користувача та їхнє значення

s

Сигнал

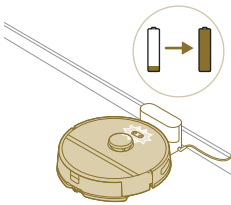

Опис сигналу

Значення сигналу

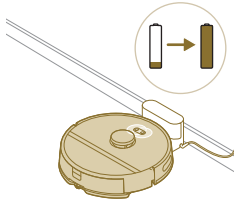
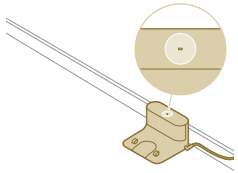

Повільно заблимають індикатори на двох кнопках робота.

Робот заряджається.

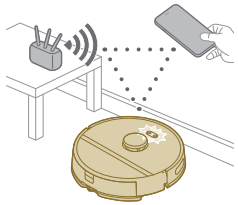
Сигнал	Опис сигналу	Значення сигналу
	Індикатори на двох кнопках робота постійно світяться.	Робот повністю заряджений.
	Індикатор на станції безперервно світиться.	Станцію під'єднано до розетки, але робота не підключено.
	Індикатор на станції згасає.	Станцію не під'єднано до розетки, а робота не підключено.
	Індикатор на станції згасає.	Станцію під'єднано до розетки, а робота підключено.
	Індикатори на двох кнопках робота блимають оранжевим кольором.	Робот перебуває в режимі налаштування Wi-Fi.s

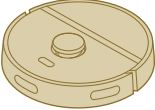
Сигнал	Опис сигналу	Значення сигналу
	Індикатори на роботі згасають.	Робот перейшов у режим сну. Це може статися, якщо він не дістанеться станції. Щоб розбудити робота, утримуйте кнопку "Увімк./Вимк." щонайменше 3 секунди. Після цього відправте робота на станцію за допомогою додатка або кнопки "Головний екран".

Скидання та відновлення заводських налаштувань робота

Ви можете скинути або відновити заводські налаштування робота, одночасно втримуючи кнопки "Головний екран" та "Увімк./Вимк." у верхній частині робота протягом 15 секунд.

i Примітка. Після скидання або відновлення відповідні налаштування видаляються з додатка, після чого робота потрібно ще раз підключити до нього.

Заміна

Замовлення аксесуарів

Щоб придбати аксесуари чи запасні частини, відвідайте сайт www.philips.com/myrobot3000 або зверніться до місцевого дилера Philips. Ви також можете звернутися до Центру обслуговування клієнтів Philips у своїй країні (контактну інформацію див. в гарантійному талоні).

Запасні частини:

XV1430

Замінні накладки для вологого прибирання, які можна мити



XV1433

Набір для обслуговування з 2 фільтрами, 1 основною щіткою та 1 бічною щіткою.

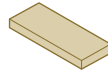

Виймання акумуляторної батареї

Щоб вийняти акумуляторну батарею, виконайте наведені нижче кроки. Привезіть робота до авторизованого сервісного центру Philips, щоб зняти акумуляторну батарею. Зверніться до Центру обслуговування клієнтів Philips у своїй країні, щоб отримати адресу найближчого сервісного центру.

Дотримуйтесь основних правил безпеки, коли відкриваєте виріб за допомогою інструментів і виймаєте акумуляторну батарею.

Обережно! Перш ніж виймати батарею, переконайтеся, що виріб не підключено до станції, а сама батарея повністю розряджена.

- 1 Запустіть робота не зі станції, а з іншого місця в кімнаті.
- 2 Перш ніж вийняти та утилізувати батарею, дайте роботу попрацювати, доки батарея не розрядиться повністю.

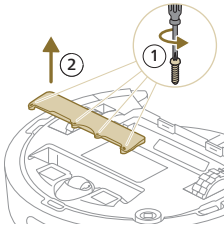

3 Викрутіть гвинти та зніміть кришку батарейного відсіку.

4 Вийміть акумуляторну батарею та від'єднайте її, натиснувши невеликий затискач на роз'ємі батареї, який його блокує.

5 Здайте робота та акумуляторну батарею в офіційний пункт прийому електричного та електронного обладнання.

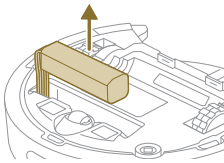

Гарантія та підтримка

Якщо вам необхідна інформація чи підтримка, відвідайте веб-сайт www.philips.com/support або прочитайте гарантійний талон.

Вашого робота-пилососа розроблено з особливою уважністю. Однак якщо робот потребує ремонту, Центр обслуговування клієнтів у Вашій країні допоможе Вам якомога швидше та зручніше усунути будь-які неполадки. Якщо у Вашій країні немає Центру обслуговування клієнтів, зверніться до місцевого дилера Philips.

Утилізація та переробка

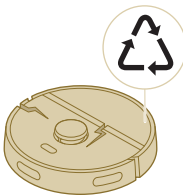

Не викидайте робота зі звичайним сміттям. Обов'язково принесіть його до підприємства з переробки електричного обладнання.

Усунення несправностей

У цьому розділі розглядаються основні проблеми, які можуть виникнути під час використання пристрою. Якщо наведена нижче інформація не допоможе вирішити проблему, перейдіть у додаток Philips HomeRun Robot або на сайт www.philips.com/myrobot3000, де можна знайти довідкові

відео та відповіді на найпоширеніші запитання. Крім того, ви можете звернутися до місцевого Центру обслуговування клієнтів.

Проблема	Можлива причина	Рішення
Робот не вмикається.	Низький заряд батареї.	Перед використанням робота зарядіть його на станції.
	Зависока або занижка температура в приміщенні.	Використовуйте робота за температури від 8 °C до 35 °C.
Робот не підключається до додатка.	Робот не перебуває в режимі підключення.	Знову переведіть робота в режим підключення, одночасно натиснувши й утримуючи кнопки "Головний екран" і "Увімк./Вимк." (індикатори заблимають оранжевим кольором).
	Погане підключення до мережі Wi-Fi (слабкий сигнал).	Помістіть робота в місце з хорошим сигналом Wi-Fi.
	Вибрано неправильну мережу Wi-Fi.	Переконайтеся, що ви вибрали правильну мережу Wi-Fi.
	Уведено неправильний пароль.	Переконайтеся, що ви використовуєте правильний пароль.
	У додатку вибрано неправильну модель робота.	Переконайтеся, що ви вибрали правильну модель робота.
Утрачається зв'язок між додатком і роботом.	Завантажено неправильний додаток.	Завжди використовуйте додаток, який ви завантажили за допомогою QR-коду з короткого посібника користувача.
	Робот перемістився за межі досяжності сигналу Wi-Fi.	Зачекайте, доки робот не повернеться в місце з хорошим сигналом Wi-Fi.
	Робот перейшов у режим сну.	Це може статися, якщо він не дістанеться станції. Щоб розбудити робота, утримуйте кнопку "Увімк./Вимк." щонайменше 3 секунди. Після цього відправте робота на станцію за допомогою додатка або кнопки "Головний екран".
	Пароль мережі Wi-Fi змінено.	Якщо дані мережі Wi-Fi змінилися, повторно додайте робота в додатку.
	Назву мережі Wi-Fi змінено.	Якщо дані мережі Wi-Fi змінилися, повторно додайте робота в додатку.
Не вдається отримати електронний лист із кодом підтвердження.	Змінився обліковий запис додатка.	Якщо дані облікового запису змінилися, повторно додайте робота в додатку.
	Електронний лист із кодом підтвердження має з'явитися протягом хвилини.	Зачекайте на нього більше однієї хвилини.

Проблема	Можлива причина	Рішення
	Електронний лист не відправився.	Натисніть кнопку Resend (Відправити ще раз).
	Електронний лист міг опинитися в папці зі спамом або небажаною поштою.	Перевірте папки зі спамом або небажаною поштою. Електронна адреса відправника має починатися на HomeRun_noreply@).
	Використано неправильну електронну адресу.	Переконайтеся, що ви використали правильну електронну адресу.
	Телефон або комп'ютер не має належного підключення до Інтернету, щоб отримати електронний лист.	Переконайтеся, що телефон або комп'ютер має хороше підключення до Інтернету.
Робот не може знайти станцію.	Станцію було переміщено під час циклу прибирання.	Поверніть станцію на те місце, у якому вона перебувала перед початком циклу прибирання.
	Станцію не під'єднано до джерела живлення.	Під'єднайте станцію до джерела живлення.
	Датчики робота та/або станції забруднені.	Очистіть усі датчики робота і станції.
	Заборонена зона розташована надто близько від станції.	Не зберігайте заборонені зони надто близько від станції.
	Станцію розміщено в місці з надто яскравим освітленням.	Не розміщайте станцію в місці з надто яскравим освітленням (як-от під сонячними променями), оскільки це може перешкоджати інфрачервоному сигналу.
Робот врізається в станцію.	Станція стоїть недостатньо близько до стіни.	Розташуйте станцію задньою частиною до стіни.
	Датчики робота та/або станції забруднені.	Очистіть усі датчики робота і станції.
	Навколо станції недостатньо вільного місця (0,5 м по обидва боки й 1,5 м спереду).	Переконайтеся, що навколо станції є достатньо вільного місця.
Робот не прибирає належним чином.	Пилозбірник робота переповнився.	Спорожніть пилозбірник робота.
	Порожній резервуар для води.	Вчасно наповнюйте резервуар для води.
	Частинки сміття застряють у щітках.	Видаліть всі частинки сміття зі щіток.
	Фільтр не було очищено.	Регулярно чистьте фільтр.

Проблема	Можлива причина	Рішення
	Фільтр не встановлено на місце або встановлено неправильно.	Установіть фільтр належним чином.
	Накладку для вологого прибирання, яку можна мити, потрібно замінити.	Замініть накладку для вологого прибирання, яку можна мити (XV1430). Придбайте нову накладку для вологого прибирання (XV1430), яку можна мити, у додатку або на сайті www.philips.com/myrobot3000
Робот не використовує або майже не використовує воду під час вологого прибирання.	Установлено занижений рівень води.	Установіть більший рівень води в додатку.
З накладки для вологого прибирання стікає забагато води або робот надмірно зволожує підлогу.	Установлено завищений рівень води.	Установіть менший рівень води в додатку. ⚠ ВАЖЛИВО! У разі вологого прибирання чутливих твердих підлог, як-от паркету, установіть у додатку найнижчий рівень води.
Робот не прибирає деякі місця, неповністю прибирає приміщення або почав пропускати деякі брудні ділянки.	Датчики робота забруднилися.	Очистіть датчики робота сухою ганчіркою.
	Робот прибирає слизьку поліровану підлогу.	Перед прибиранням переконайтеся, що підлога висохла.
	Робот не може дістатися певних місць, заблокованих меблями або іншими перешкодами.	Приведіть до ладу місце, яке потрібно прибрати, переставивши меблі й малі предмети на свої місця.
	Місце, яке потрібно прибрати, захищене.	Приберіть дрібні предмети з підлоги і упорядкуйте зону прибирання, перш ніж робот почне прибирання.
	Робот дотримується безпечної дистанції від заборонених і сухих зон, через що він не буде перетинати окремі місця.	Трохи зменште в додатку заборонену або суху зону.
Робот зажував кабель і застряг.	На підлозі лежать кабелі, які робот не може виявити.	Зупиніть робота і зніміть кришку щітки. Вийміть основну щітку й перевірте, чи не застрягло щось у бічній щітці. Вийміть бічну щітку, витягніть із неї кабель і вставте бічну щітку на місце. Перед початком циклу прибирання заберіть із підлоги всі кабелі.

Проблема	Можлива причина	Рішення
Робот падає зі сходів.	Датчики падіння на дні робота забруднені.	Очистіть датчики падіння на дні робота.
	Робот виявив на верхній сходинці покладені туди предмети й подумав, що йому можна продовжувати рух.	Приберіть із верхньої сходинки всі предмети.
Робот не заряджається або дуже швидко розряджається.	Робот зберігається в надто спекотному або надто холодному місці.	Заряджайте і зберігайте робота за температури від 8 °C до 35 °C.
У резервуарі для води утворюється піна, а робот дивно рухається.	У резервуар для води додано мийний засіб, через що робот ковзає.	Ніколи не додавайте мийний засіб у резервуар для води. Очистіть робота та його колеса, а також ретельно прополощіть резервуар для води.
Робот видає дивні звуки.	Фільтр не встановлено на місце або встановлено неправильно.	Перевірте, чи правильно встановлено фільтр.
Щітки перестали обертатися.	В основній щітці застрягло волосся або шерсть.	Видаліть волосся та шерсть за допомогою інструмента для чищення щітки з комплекту поставки робота.
	Інше сміття застряє у щітках.	Видаліть інше сміття зі щіток.
	Основну щітку неправильно встановлено.	Вийміть і знову встановіть основну щітку.
		Якщо основну щітку не встановлено належним чином, розберіть і знову зберіть її, уставивши квадратний вал у квадратний отвір.
Бічна щітка деформується.	У бічній щітці могло щось застрягти.	На деякий час замочіть щітку в гарячій воді та дайте їй висохнути.
		Придбайте нову бічну щітку в додатку або на сайті www.philips.com/myrobot3000
Робот не їздить чорною підлогою.	Суцільно чорна підлога активує систему виявлення перепаду висоти, яка попереджає робота про небезпеку падіння.	Завжди вмикайте світло в кімнаті із суцільно чорним покриттям.
		Очистіть датчик падіння на дні робота.
Робот не починає прибирати згідно встановленого графіка прибирання.	Можливо, активована функція "Не турбувати".	У додатку перевірте, чи не вмикається функція "Не турбувати" в той час, коли за графіком має виконуватися прибирання.

Проблема	Можлива причина	Рішення
	Робот перебуває в режимі сну.	Переконайтеся, що робот заряджається на станції. Це може статися, якщо він не дістанеться станції. Щоб розбудити робота, утримуйте кнопку "Увімк./Вимк." щонайменше 3 секунди. Після цього відправте робота на станцію за допомогою додатка або кнопки "Головний екран".
	У додатку вибрано неправильний часовий пояс.	Щоб змінити часовий пояс, відкрийте додаток і перейдіть у розділ Profile (Профіль) > My Account (Мій обліковий запис).
	Робот втратив зв'язок із мережею Wi-Fi.	Переконайтеся, що мережа Wi-Fi працює.
	Батарея робота повністю розрядилася.	Переконайтеся, що станцію під'єднано до електромережі.
Не вдається увійти в обліковий запис робота в додатку.	Електронну адресу було змінено.	Якщо ви змінили електронну адресу, створіть у додатку новий обліковий запис.
	Неправильний пароль.	Уведіть правильний пароль. Якщо ви забули пароль, натисніть Forgot password (Я забув(-ла) пароль) і виконайте запропоновані дії.
	Вибрано неправильний регіон країни.	Виберіть у додатку правильний регіон країни.
Постійно з'являються повідомлення про оновлення додатка або вбудованої програми.	Оновлення додатка або вбудованої програми не встановлено.	Щоб робот продовжував удосконалюватися, рекомендуємо встановлювати всі оновлення.
Додаток Philips HomeRun Robot недоступний в моїй країні.	VPN може блокувати доступ до правильної інформації про країну.	Вимкніть усі активні VPN-сервіси.
	Для облікового запису Google або Apple може бути вибрано іншу країну.	Змініть інформацію облікового запису Google або Apple, щоб його країна збігалася з країною купівлі робота.
Не вдається оновити вбудовану програму.	Заряд батареї низький.	Щоб робот міг установити оновлення, у нього має залишатися не менше 20 % заряду.
	Робот не стоїть на станції.	Під час встановлення оновлення переконайтеся, що робот заряджається на станції.

Проблема	Можлива причина	Рішення
	Сигнал Wi-Fi ослабкий.	Переконайтеся, що робот перебуває в місці з хорошим сигналом Wi-Fi.
Робот завершив створення мапи, але її не видно в додатку.	Робот розпочав або завершив операцію за межами станції.	Прослідкуйте, щоб робот розпочав і завершив мапування на станції. Коли мапу буде збережено в додатку, ви зможете використовувати робота без допомоги станції.
Моя мапа зникла з додатка.	Перевищено максимальну кількість мап.	Якщо робот виявить нове середовище, він створить нову мапу. Якщо ви вже маєте 5 мап, робот перезапише старе збереження. Щоб робот не видалив потрібну мапу, заблокуйте її в додатку. Одночасно можна заблокувати 3 мапи.



3000.111.7312.1

www.philips.com



>75% recycled paper
>75% papier recyclé

Ovaj dokument je originalno proizveden i objavljen od strane proizvođača, brenda Philips, i preuzet je sa njihove zvanične stranice. S obzirom na ovu činjenicu, Tehnoteka ističe da ne preuzima odgovornost za tačnost, celovitost ili pouzdanost informacija, podataka, mišljenja, saveta ili izjava sadržanih u ovom dokumentu.

Napominjemo da Tehnoteka nema ovlašćenje da izvrši bilo kakve izmene ili dopune na ovom dokumentu, stoga nismo odgovorni za eventualne greške, propuste ili netačnosti koje se mogu naći unutar njega. Tehnoteka ne odgovara za štetu nanесenu korisnicima pri upotrebi netačnih podataka. Ukoliko imate dodatna pitanja o proizvodu, ljubazno vas molimo da kontaktirate direktno proizvođača kako biste dobili sve detaljne informacije.

Za najnovije informacije o ceni, dostupnim akcijama i tehničkim karakteristikama proizvoda koji se pominje u ovom dokumentu, molimo posetite našu stranicu klikom na sledeći link:

<https://tehnoteka.rs/p/philips-robot-usisivac-xu300001-akcija-cena/>