

## Uputstvo za upotrebu

HISENSE side by side frižider RS711N4AFE

**Hisense**



Tehnoteka je online destinacija za upoređivanje cena i karakteristika bele tehnike, potrošačke elektronike i IT uređaja kod trgovinskih lanaca i internet prodavnica u Srbiji. Naša stranica vam omogućava da istražite najnovije informacije, detaljne karakteristike i konkurentne cene proizvoda.

Posetite nas i uživajte u ekskluzivnom iskustvu pametne kupovine klikom na link:

<https://tehnoteka.rs/p/hisense-side-by-side-frizider-rs711n4afe-akcija-cena/>

**Hisense**

life reimagined

SR (RS) (BA) (ME)

# UPUTSTVO ZA KORIŠĆENJE

## VERTIKALNOG FRIŽIDERA- ZAMRZIVAČA



## **HVALA VAM ŠTO STE NAŠ UREĐAJ PRIMILI U SVOJ DOM**

Drago nam je da ste izabrali Hisense uređaj. Hisense je tu da osnaži vas i sve vaše avanture sa našom najsavremenijom tehnologijom i modernim kućnim aparatima od visokokvalitetnih materijala. Pošto neumorno radimo na energetskej efikasnosti, kupovinom našeg uređaja i vi doprinosite održivijoj budućnosti.

Za potpuno korišćenje naših usluga, garancije i drugih važnih informacija, razmislite o tome da registrujete svoj Hisense uređaj na internetu na našoj internet stranici:

**<https://www.hisense-europe.com>**

Nadamo se da će naš uređaj ispuniti i premašiti vaša očekivanja.

### **Aparat je namenjen isključivo za upotrebu u domaćinstvu.**

Frižider je namenjen držanju svežih namirnica na temperaturi većoj od 0°C.

Zamrzivač je namenjen zamrzavanju svežih, i dugoročnom čuvanju zamrznutih namirnica (do godine dana, ovisno o vrsti namirnica).

U uputstvima ćete opaziti simbole koji imaju naredna značenja:

 **INFORMACIJA!**  
Informacija, savet, ideja ili preporuka

 **UPOZORENJE!**  
Upozorenje za opasnost

 **ELEKTRIČNI UDAR!**  
Upozorenje za opasnost električnog udara

 **OPASNOST POŽARA!**  
Upozorenje za požarnu opasnost

# Sadržaj

<b>Važna upozorenja</b> .....	<b>4</b>
Pre prve upotrebe .....	4
Važna bezbednosna upozorenja .....	4
Važni podaci u vezi rukovanja aparatom .....	7
Briga za okolinu .....	9
<b>Saveti za štednju energije kod korišćenja kombinovanih frižidera i zamrzivača</b> .....	<b>10</b>
<b>Nameštanje i priključenje</b> .....	<b>11</b>
Izbor prostorije .....	11
Nameštanje aparata .....	12
Priključenje aparata .....	14
<b>Opis aparata</b> .....	<b>15</b>
<b>Rukovanje aparatom</b> .....	<b>16</b>
Uključenje/isključenje aparata .....	16
Izbor temperature u aparatu .....	17
Stanje pripremljenosti kontrolne table (display standby mode) .....	18
Intenzivno zamrzavanje (zamrzivački predeo) .....	19
Eko funkcija(preporučeno podešavanje) .....	20
Funkcija .....	21
Funkcija Holiday mode (duža odsutnost) .....	22
Alarm previsoke temperature .....	23
Alarm otvorenih vrata .....	24
Alarm u slučaju nestanka napajanja .....	25
<b>Unutrašnja oprema aparata</b> .....	<b>26</b>
Police .....	26
Fioka za voće i povrće (CrispZone) * .....	26
Police na vratima .....	26
Sistem za distribuciju vazduha (MultiFlow) * .....	26
Dispenser za vodu * .....	27
<b>Čuvanje namirnica u frižideru</b> .....	<b>29</b>
Važna upozorenja za čuvanje namirnica .....	29
Sprečavanje kontaminacije namirnica .....	29
<b>Zamrzavanje i čuvanje zamrznutih namirnica</b> .....	<b>30</b>
Postupak zamrzavanja .....	30
Važna upozorenja za zamrzavanje svežih namirnica .....	30
Čuvanje industrijsko zamrznutih namirnica .....	30
Vreme čuvanja zamrznutih namirnica .....	30
Odmrzavanje zamrznute hrane .....	31
<b>Odmrzavanje aparata</b> .....	<b>32</b>
Automatsko odmrzavanje frižidera .....	32
Odmrzavanje zamrzivača NoFrost .....	32
<b>Čišćenje aparata</b> .....	<b>33</b>
<b>Rješavanje problema</b> .....	<b>34</b>
<b>Informacije o buci</b> .....	<b>37</b>

# Važna upozorenja

## Pre prve upotrebe

Pre priključenja aparata treba detaljno proučiti uputstva za upotrebu. U njima ćete naći opis aparata, te uputstva za njegovu pravilnu i bezbednu upotrebu. Uputstva su prilagođena različitim tipovima/modelima aparata, zato mogu sadržavati i opise regulisanja i opreme koje Vaš aparat možda nema. Preporučujemo vam da uputstva brižljivo spremite, a u slučaju eventualne prodaje kupcu uz aparat izručite i upute.

Uputstva sadrže i varijantu modela No Frost, koji se odlikuje ugrađenim ventilatorom i automatskim odmrzavanjem (imaju određeni modeli).

Proverite eventualna oštećenja i nepravilnosti na aparatu. Ako utvrdite da je vaš aparat oštećen smesta o tome obavestite prodavca kod kog ste aparat kupili.

Pre priključenja na električni napon, neka aparat miruje u uspravnom položaju približno 2 časa. Time ćete smanjiti mogućnost nepravilnog delovanja zbog uticaja transporta na rashladni sistem.

## Važna bezbednosna upozorenja



### **OPASNOST POŽARA!**

**UPOZORENJE!** Opasnost požara/zapaljive tvari.

Priključenje na električni napon i uzemljenje aparata treba da budu urađeni prema važećim standardima i propisima.

**UPOZORENJE!** Za priključenje naprave na električnu instalaciju nemojte koristiti električne razdeljivače niti prenosive uređaje za napajanje.

Pre čišćenja aparat obavezno isključite iz električne instalacije (izvlačenjem priključnog kabla iz utičnice).

### **ELEKTRIČNI UDAR!**

**OPOZORILO!** Ako je električni kabl oštećen, mora da ga zameni proizvođač, njegov serviser ili slično kvalifikovano lice kako bi se izbegla opasna situacija.

**⚠ ELEKTRIČNI UDAR!**

UPOZORENJE! Kod instalacije naprave vodite računa da priključni kabl ne bude stisnut ili oštećen.

**⚠ ELEKTRIČNI UDAR!**

Ako LED osvetljenje ne radi pozovite servisera. LED rasvetu nipošto nemojte popravljati sami, jer bi mogli doći u dodir s visokim naponom!

**⚠ UPOZORENJE!**

UPOZORENJE! U unutrašnjosti aparata nemojte koristiti električne naprave, izuzev onih koje preporučuje proizvođač aparata za hlađenje i zamrzavanje.

**⚠ UPOZORENJE!**

UPOZORENJE! Za odmrzavanje ne smete koristiti mehanička pomagala ili druge metode izuzev onih koje preporučuje proizvođač.

**⚠ UPOZORENJE!**

UPOZORENJE! Da bi izbegli opasnosti radi nestabilnosti aparata, ugradnju treba uraditi u skladu s uputstvima.

## **Opasnost od ozebina**

Zamrznutu hranu nemojte nikada stavljati u usta. Takođe izbegavajte dodirivanje zamrznute hrane, jer to može uzrokovati ozebine.

## **Bezbednost dece i osetljivih lica**

Uređaj nije namenjen za korišćenje od strane osoba (uključujući i decu) sa smanjenim fizičkim, senzornim ili mentalnim sposobnostima ili odsustvom iskustva i znanja, osim kada su pod nadzorom osobe odgovorne za njihovu bezbednost ili im je osoba odgovorna za njihovu bezbednost dala uputstva u vezi sa korišćenjem uređaja.

### **Bezbednost dece i osetljivih lica**

Deca ne smeju da čiste ili održavaju aparat bez nadzora odgovornog lica.

Ambalažu koja je namenjena zaštiti aparata odnosno njegovih pojedinih delova tokom transporta, uklonite izvan domašaja dece, jer postoji opasnost povreda odnosno ugušenja.

Kod uklanjanja odsluženog aparata, izvucite priključni kabl, skinite vrata, a police ostavite u unutrašnjosti. Time ćete sprečiti da dete u igri uđe u unutrašnjost aparata i tamo se zatvori.

### **Samo za evropsko tržište**

Ovaj uređaj smeju da koriste deca starosti 8 i više godina i lica sa smanjenim fizičkim, senzornim ili mentalnim sposobnostima ili nedovoljnim iskustvom i znanjem, pod uslovom da su pod nadzorom i da su im data uputstva o bezbednom korišćenju uređaja i da shvataju prateće rizike.

Deci nemojte dozvoliti da se igraju aparatom.

Deca ne smeju da čiste ili održavaju aparat bez nadzora odgovornog lica.

Deci staroj od 3 do 8 godina dozvoljeno je stavljati stvari u rashladni uređaj i vaditi stvari iz njega.

## **Upozorenje u vezi rashladnog sredstva**

Aparat sadrži manju količinu okolini prijaznog, ali ipak zapaljivog gasa R600a. Postarajte se da ne dođe do oštećenja delova rashladnog sistema. Curenje gasa inače nije opasno po životnu sredinu, ali može da povredi oči ili da se zapali!

Ako dođe do izlaženja gasa, dobro provetrite prostoriju, isključite aparat iz električne mreže i pozovite servis!

## **Važni podaci u vezi rukovanja aparatom**



**UPOZORENJE!** Aparat je namenjen za upotrebu u domaćinstvu i u sličnim sredinama kao što su na primer:

- kuhinje za osoblje u trgovačkim lokalima, i u drugim radnim sredinama;
- seoska gazdinstva, gosti hotela, motela i drugih smeštajnih objekata,
- objekti koji nude usluge prenoćišta s doručkom,
- dostava hrane (catering) i slične sredine koje nisu maloprodajne jedinice.



## **UPOZORENJE!**

**UPOZORENJE!** Otvori za provetravanje na aparatu, odnosno ugradbenom elementu, moraju uvek da budu čisti i prohodni.

Aparat ne sme da se koristi napolju na otvorenom, i ne sme da bude izložen padavinama.

U uređaju nemojte da skladištite eksplozivna sredstva, kao što su boce aerosola sa zapaljivim gasovima.

Ako aparat ne nameravate koristiti duže vreme, isključite ga dugmetom za isključenje, i prekinite dovod električne energije. Aparat ispraznite, odmrznite, očistite, i ostavite vrata pritivorena.

U slučaju kvara ili nestanka električne energije, nemojte otvarati zamrzivač, izuzev ukoliko prekid traje duže od 16 časova. Nakon tog vremena zamrznute namirnice morate potrošiti, ili treba da im obezbedite primereno hlađenje (npr. koristeći rezervni aparat).

## **Tehnički podaci o aparatu**

Nalepnica s osnovnim podacima nalazi se u unutrašnjosti aparata. Na njoj su navedeni podaci o naponu, bruto i neto zapremini, vrsti i količini rashladnog sredstva, i podatak o klimatskom razredu.

Ukoliko utvrdite da vam nalepljena etiketa jezično ne odgovara, zamenite je priloženom nalepnicom.

## **UPOZORENJE!**

**UPOZORENJE!** Prilikom postavljanja, čišćenja i uklanjanja istrošenog aparata, pazite da ne oštetite izolaciju, odnosno delove rashladnog sistema. Time ćete sprečiti zagađivanje okoline.

## Briga za okolinu

Za ambalažu aparata koristimo okolini prijazne materijale koji bez opasnosti za životnu sredinu mogu ponovno da se prerade, deponuju ili unište.

### Uklanjanje odsluženog aparata

U brizi za okolinu predajte odsluženi aparat ovlašćenim sakupljačima istrošenih aparata za domaćinstvo.

Pre toga:

- isključite aparat iz električne mreže;
- nemojte dozvoliti deci da se igraju odsluženim aparatom.



■ Simbol na proizvodu ili na njegovoj ambalaži označuje da tim proizvodom ne smete rukovati kao sa uobičajenim otpadom iz domaćinstva. Proizvod transportujte na sabirno mesto za preradu električne i elektronske opreme. Pravilnim načinom odlaganja ovog proizvoda sprečićete eventualne negativne posledice i uticaj na životnu sredinu i zdravlje ljudi, koje bi mogle da se pojave u slučaju nepravilnog odlaganja odsluženih aparata. Za detaljnije informacije o uklanjanju proizvoda i njegovoj preradi obratite se nadležnoj gradskoj službi za odvoz otpadaka odnosno komunalnoj službi u vašoj sredini, ili u radnji u kojoj ste aparat nabavili.

# Saveti za štednju energije kod korišćenja kombinovanih frižidera i zamrzivača

- Pridržavajte se uputstava za postavljanje aparata.
- Nemojte otvarati vrata aparata češće nego što je potrebno.
- Povremeno proverite da li vazduh nesmetano kruži pozadi aparata.
- Ako opazite da je zaptivač oštećen ili rastegnut, što pre ga zamenite novim.
- Hranu spremajte u aparat u zatvorenim posudama, ili nekim drugim prikladnim oblicima pakovanja.
- Hranu ohladite na primerenu temperaturu okoline pre stavljanja u aparat.
- Zamrznute namirnice odmrzavajte u frižideru.
- Da bi u potpunosti iskoristili zapreminu aparata, možete odstraniti, odnosno izvaditi fioke i vrata zamrzivača, kao što je to opisano u uputstvima za upotrebu.
- Klasični zamrzivač odmrzните kad naslaga leda na površini zamrzivača dostigne debljinu od 3-5 milimetara.
- Uvek vodite računa da fioke budu ravnomerno raspoređene, i da je hrana složena tako da omogućuje neometano kruženje vazduha (pogledati preporučljiv način raspoređivanja namirnica, opisan u ovim uputstvima za upotrebu).
- Kod aparata s ventilatorom pazite da ne zatrpate ili zatvorite ventilatorske otvore
- Isključite ventilator ili ionizator ako ih ne trebate, jer troše dodatnu električnu energiju.

# Nameštanje i priključenje

## Izbor prostorije

- Aparat postavite u suhu i prozračnu prostoriju, jer je njegovo pravilno delovanje obezbeđeno samo na temperaturi okoline, navedenoj u donjoj tablici. Razred aparata naveden je na natpisnoj tablici, zajedno s ostalim osnovnim podacima o aparatu.

Opis	Razred	Opseg dozvoljenih temperatura prostorije u °C	Relativna vlažnost
Umereni – prošireni opseg	SN	od +10 do +32	≤75%
Umereni	N	od +16 do +32	
Suptropski	ST	od +16 do +38	
Tropski	T	od +16 do +43	



### INFORMACIJA!

Ovaj uređaj nije namenjen za korišćenje kao ugradni uređaj.



### INFORMACIJA!

Aparat nemojte stavljati u prostoriju u kojoj temperatura može da padne ispod 5 °C, jer to može uzrokovati nenormalan rad ili kvar na aparatu.

- Nakon ugradnje odnosno nakon postavljanja, utikač aparata treba da bude dostupan!
- Aparat nemojte postavljati u blizinu naprava koje sevuju toplotu, na primer uz šporet, radiator, bojler, i slično. Takođe nemojte ga izlagati direktnim sunčevim zrakama. Aparat mora da bude najmanje 3 cm odmaknut od električnog ili gasnog šporeta, odnosno najmanje 30 cm od uljane peći ili šporeta na kruta goriva. U slučaju manjih razmaka treba ugraditi izolacionu ploču.

## Nameštanje aparata

U nameštanju aparata na njegovo mesto treba da učestvuju najmanje dva lica kako ne bi došlo do telesnih povreda ili do oštećenja samog aparata.

- Uređaj je namenjen za samostojeću ugradnju. Da biste dostigli nazivnu/minimalnu potrošnju energije, uvek obezbedite razmak od 50 mm između zida i zadnje strane uređaja i 100 mm iznad uređaja. Takođe omogućite adekvatnu cirkulaciju vazduha sa obe strane uređaja i iznad njega.
- Uređaj je takođe moguće postaviti pored ili između kuhinjskih elemenata ili kredenaca, kao i pored zida. U slučaju ovog načina postavljanja, uređaj će nesmetano funkcionisati. Međutim, može da dođe do povećanja potrošnje električne energije. Poštujte navedeni minimalni prostor iznad i iza uređaja koji je naznačen na slici.
- Za izvlačenje fioka i polica treba uvažavati razmake koji su potrebni za otvaranje vrata aparata (pogledati skicu postavljanja).

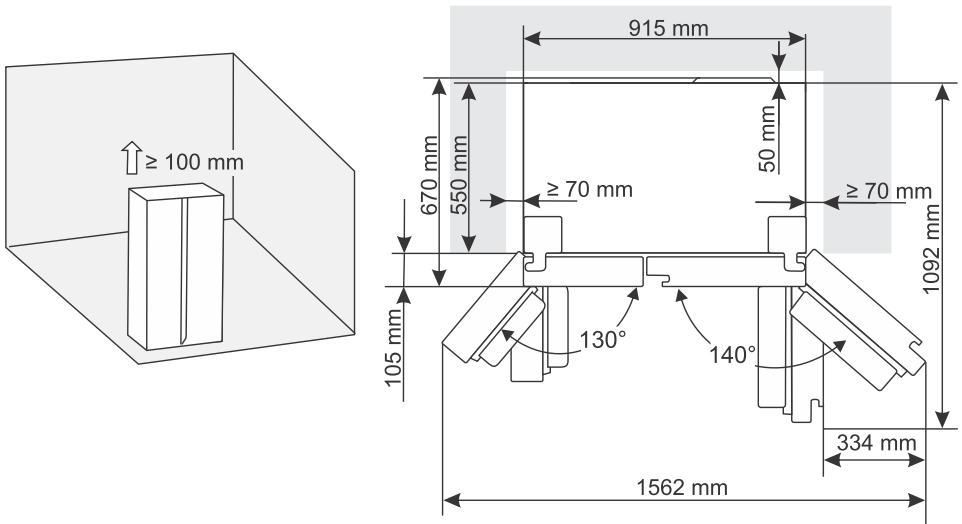

## Postavljanje uređaja

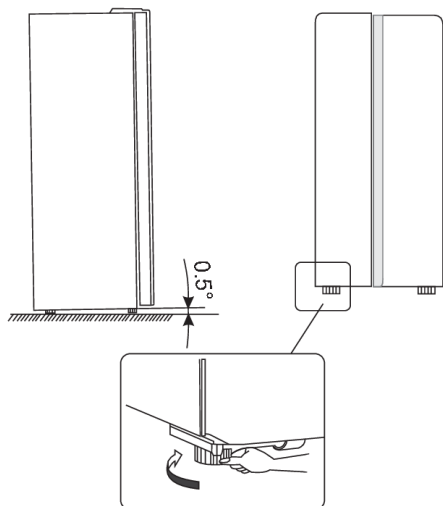

- Da bi se osiguralo da uređaj stoji horizontalno i da je obezbeđena dovoljna cirkulacija vazduha iza uređaja, možda će biti potrebno podesiti noge na dnu uređaja. Visina nogu se može podesiti prstima ili odgovarajućim ključem.
- Omogućite vratima da se automatski zatvore. Zatim okrenite podesive noge tako da se gornji deo uređaja nagne unazad za oko 10 mm ili za 0,5°.
- Kada želite da pomerite uređaj, ponovo podignite noge tako da se uređaj može slobodno kretati na rotirajućim valjcima. Nakon pomeranja uređaja u željeni položaj, ponovo ga poravnajte.

### **!** UPOZORENJE!

Pažnja! Koristite rotirajuće valjke samo za pomeranje uređaja napred i nazad, jer ne funkcionišu kao točkovi. Ako gurnete uređaj na jednu ili drugu stranu, možete oštetiti pod i valjke.

## Podešavanje vrata uređaja

Ako utvrdite da vrata uređaja nisu potpuno poravnata (da vrata odeljka zamrzivača i odeljka frižidera nisu u istom nivou), možete koristiti isporučeni alat za podešavanje visine vrata.

Ako su vrata zamrzivača viša od vrata frižidera. Prvo, pomoću priloženog alata okrenite zavrtanj na donjoj šarki u smeru suprotnom od kazaljke na satu da biste podigli vrata. Zatim pričvrstite maticu odvijačem.

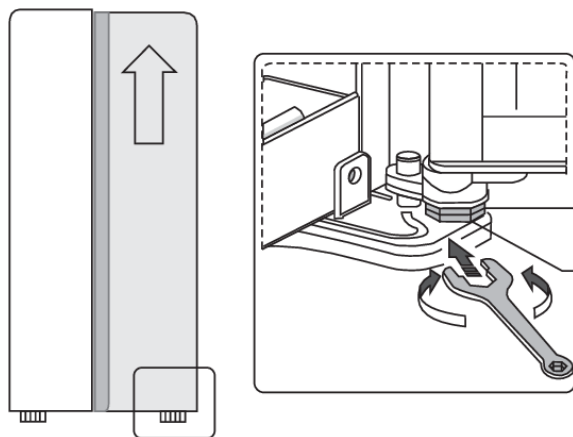

## Priključenje aparata

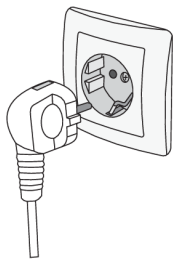

- Aparat priključite na električnu instalaciju pomoću priključnog kabla. Zidna utičnica mora da bude opremljena vodičem za uzemljenje (bezbednosna utičnica). Propisan nazivni napon i frekvencija navedeni su na natpisnoj tablici sa osnovnim podacima o aparatu.
- Priključenje na električni napon i uzemljenje aparata treba da budu urađeni po važećim standardima i propisima. Aparat može podneti kraća odstupanja napona, ali ne više od -6 % do +6 %.

# Opis aparata

Unutrašnja oprema može se menjati u ovisnosti o modelu aparata.

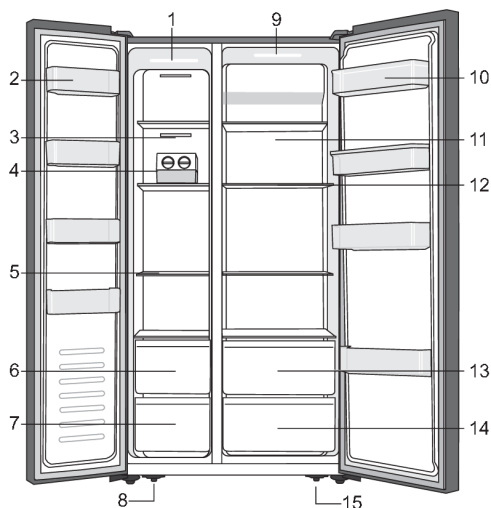

1. Led svetlo u odeljku zamrzivača
2. Polica na vratima zamrzivača
3. Poklopac kanala za cirkulaciju vazduha zamrzivača
4. Ledomat \*
5. Polica zamrzivača
6. Gornja fioka zamrzivača
7. Donja fioka zamrzivača
8. Leva podesiva noga na dnu uređaja
9. Led svetlo u odeljku frižidera
10. Polica na vratima frižidera
11. Poklopac kanala za cirkulaciju vazduha frižidera
12. Polica frižidera
13. Gornja fioka frižidera
14. Donja fioka frižidera
15. Desna podesiva noga na dnu uređaja

\* Imaju samo određeni modeli

## NAPOMENA!

Zbog povremenih promena u našim proizvodima, moguće je da će se vaš frižider malo razlikovati od frižidera opisanog u ovim uputstvima za upotrebu, ali njegove funkcije i načini upotrebe ostaju isti.



# Rukovanje aparatom

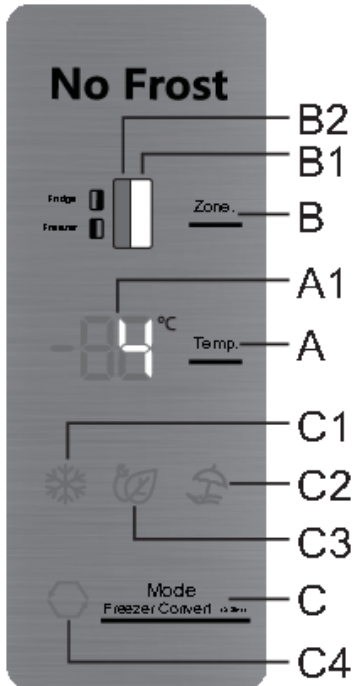

- A** Taster za podešavanje temperature
- A1** Ekran
- B** Taster za prebacivanje kontrole sa rashladnog u zamrzivački deo
- B1** Prikaz rada rashladnog dela (frižidera)
- B2** Prikaz rada zamrzivačkog dela (zamrzivača)
- C** Taster za podešavanje dodatnih funkcija
- C1** Prikaz rada funkcije intenzivnog zamrzavanja
- C2** Indikator funkcije dugog odsustva (holiday mode)
- C3** Prikaz delovanja Eco funkcije
- C4** Indikator funkcije convert

## Uključenje/isključenje aparata

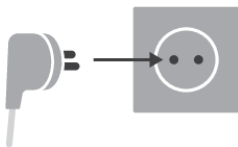

**Uključivanje:** Da biste uključili uređaj, utaknite kabl za napajanje u utičnicu za napajanje.

**Isključivanje:** Da biste isključili uređaj, izvadite kabl za napajanje iz utičnice za napajanje.

# Izbor temperature u aparatu

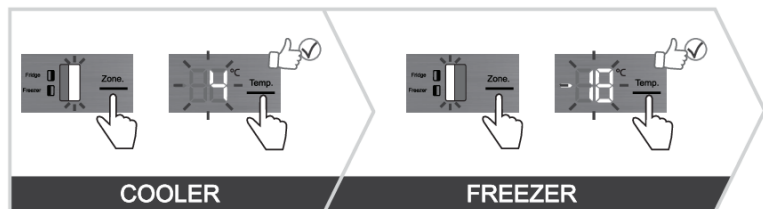

## 💡 INFORMACIJA!

- Aparat je fabrički regulisan na preporučljivu temperaturu, i to rashladni deo (frižider) na 4 °C, a zamrivački deo aparata na -18 °C;
- Nakon uključjenja aparata može proteći i više časova pre nego što aparat postigne podešenu temperaturu, zato pre toga nemojte slagati namirnice u aparat.

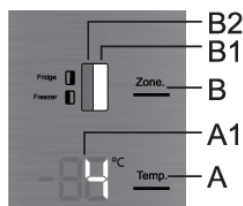

Kod ovog modela možete da prebacujete između podešavanja temperature frižidera i zamrivača. To možete učiniti pritiskom na **B** taster da biste osvetlili simbol dela uređaja čiju temperaturu želite da podesite: **B1** za frižider i **B2** za zamrivač.

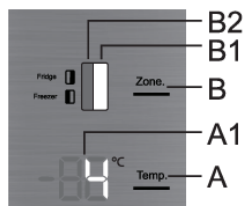

Temperatura u **odeljku frižidera** može da se podesi kada simbol **B1** svetli. Podesite temperaturu kratkim pritiskom na taster **A**.

- Svakim pritiskom na taster **A** povećavate temperaturu za 1 °C. Izabrano podešavanje se memoriše kao poslednja izabrana temperatura u odeljku frižidera.
- Temperaturu prostora za hlađenje (frižidera) možete birati u rasponu od +1 °C do +9 °C.
- Preporučljiva je podešena vrednost temperature 4°C.

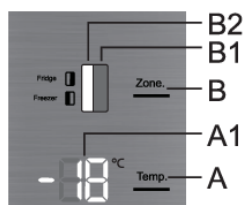

Temperatura u **odeljku zamrivača** može da se podesi kada simbol **B2** svetli. Podesite temperaturu kratkim pritiskom na taster **A**.

- Svakim pritiskom na taster **A** povećavate temperaturu za 1 °C. Izabrano podešavanje se memoriše kao poslednja izabrana temperatura u odeljku zamrivača.
- Temperaturu prostora za zamrzavanje možete da podesite u rasponu od -16°C do -24°C.
- Preporučljiva je podešena vrednost temperature -18°C.

## 💡 INFORMACIJA!

10 sekundi nakon što pritisnete bilo koji taster, ekran zamrivača će se automatski prebaciti na ekran frižidera. **B1** će svetleti, a izabrana temperatura odeljka frižidera će se prikazati na ekranu **A1**.

## Stanje pripremljenosti kontrolne table (display standby mode)



### INFORMACIJA!

30 sekundi nakon poslednjeg pritiska na bilo koji taster, kontrolna tabla prelazi u stanje pripremljenosti (stand-by). Ugase se svi prikazi na kontrolnoj tabli. Postoje i izuzeci kod kojih uprkos stanju pripremljenosti određeni prikazi i dalje svetle. Ti izuzeci su sledeći:

- Ako je aktivirano intenzivno zamrzavanje (pojačani rad zamrzivača), indikator **C1** svetli. Svi ostali indikatori su isključeni.
- Ako je uključena funkcija **Eco**, indikator **C3** će se i dalje prikazivati u stanju mirovanja. Svi ostali indikatori su isključeni.
- Ako je aktivirana funkcija **holiday mode**, indikator **C2** će se i dalje prikazivati u stanju mirovanja. Svi ostali indikatori su isključeni.
- Ako je aktivirana funkcija **convert**, indikator **C4** će se i dalje prikazivati u stanju mirovanja. Svi ostali indikatori su isključeni.
- Ako je aktivirana funkcija ručnog odmrzavanja zamrzivača, **Cd** će se i dalje prikazivati na ekranu, čak i kada je kontrolna jedinica u stanju mirovanja. Svi ostali indikatori su isključeni.
- Ako se aktivira jedan od alarma ili se prikaže jedna od grešaka, na ekranu će se prikazati određena poruka.

**Izlaz iz stanja mirovanja:** kratko pritisnite bilo koji taster ili otvorite vrata odeljka za hlađenje.

## Intenzivno zamrzavanje (zamrzivački predeo) (❄️)

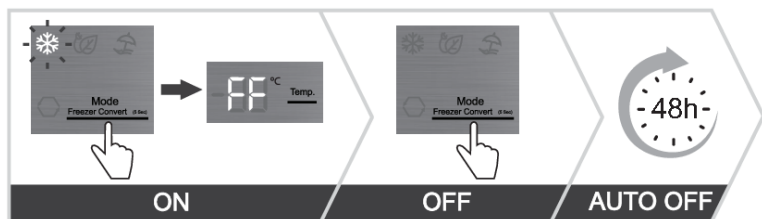

- Funkcija može da se koristi kod prvog uključjenja aparata, pre čišćenja, kao i pre stavljanja većih količina namirnica.

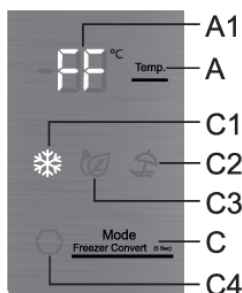

**Uključivanje:** uključite režim intenzivnog zamrzavanja pritiskom na taster **C** onoliko puta koliko je potrebno da se na ekranu prikaže **C1**. Na ekranu se prikazuje **FF**.

**Isključivanje:** isključite režim intenzivnog zamrzavanja ponovnim pritiskom na taster **C** dok simbol **C1** ne nestane.

Ako funkciju ne isključite ručno, isključiće se automatski posle oko dva dana. Podešavanje se vraća na najnoviju vrednost.

### 💡 INFORMACIJA!

- Kada je intenzivno zamrzavanje aktivirano, aparat radi na najvišem stepenu snage, i zbog toga može određeno vreme da bude nešto glasnije.

### 💡 INFORMACIJA!

- Kada je uključeno intenzivno zamrzavanje, temperature su niže kako u frižideru tako i u zamrzivaču aparata.

## Eko funkcija (🌿) (preporučeno podešavanje 👍🚫)

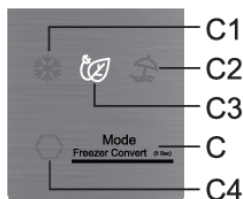
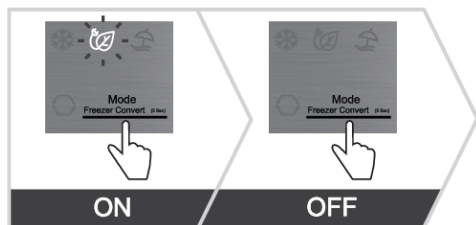

**Uključivanje:** funkcija **Eco** se uključuje pritiskom na taster **C** onoliko puta koliko je potrebno da se na ekranu prikaže **C3**.

**Isključivanje:** funkcija **Eco** se isključuje pritiskom na taster **C** dok simbol **C3** ne nestane.

Funkcija **Eco** će se deaktivirati i ako promenite podešavanje temperature frižidera ili zamrzivača, odnosno ako izaberete bilo koju drugu dodatnu funkciju.

## Funkcija Convert (🍃)

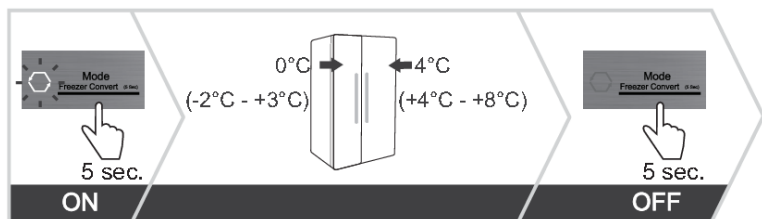

Celokupan zamrzivački prostor možete da promenite u predeo **ZeroZone**. U njemu su temperature oko 0°C ili nešto ispod 0°C, stoga u njemu nemojte držati namirnice koje su osetljive na niske temperature – takve namirnice mogle bi da se zamrznu. Pre prebacivanja ispraznite zamrzivački predeo kako se zamrznute namirnice ne bi odmrznule i pokvarile.

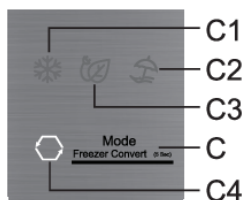

- **Uključivanje funkcije Convert:** dugim (5 sekundi) pritiskom na taster **C**. Čućete zvučni signal i na ekranu će zasvetleti **C4**.
- Kada je ova funkcija aktivirana, temperatura u odeljku zamrzivača će biti podešena na 0 °C, dok će temperatura odeljka frižidera biti podešena na 4 °C. "0 °C" će treperiti na **A1** ekranu dok temperatura u odeljku zamrzivača ne dostigne odgovarajuću temperaturu. Kada se dostigne ova temperatura, indikator "0 °C" će stalno svetleti.

- **Podešavanje temperature u odeljku ZeroZone:** pomoću tastera **A** podesite temperature između -2 °C i +3 °C.
- Temperature su približne, a ovisiće o podešenosti temperatura u rashladnom prostoru, o temperaturi okolice, o učestalosti otvaranja vrata, i o količini stavljenih namirnica. Veće izabrane temperature u predelu **ZeroZone** uslovljavaju i veće temperature u rashladnom prostoru, kao i obrnuto. Podešenost prilagodite uslovima rada.
- Kada zamrzivač radi u režimu **ZeroZone**, temperature u odeljku frižidera mogu se podesiti samo u opsegu od 4 °C do +8 °C. Preporučujemo takvu upotrebu samo kada je temperatura okoline između +16 °C i +32 °C. Na višim ili nižim temperaturama nije moguće garantovati odgovarajuću temperaturu u uređaju.
- Aktiviranje funkcije **Convert** prekida sve ostale funkcije.
- **Isključivanje funkcije Convert:** ponovnim pritiskom na taster na duže vreme **C**. Čućete zvučni signal i ekran **C4** će se isključiti.

## Funkcija Holiday mode (duža odsutnost)

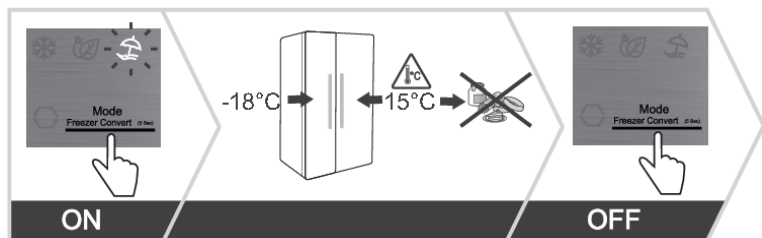

Funkciju koristite kada nameravate biti odsutni duže vreme, na primer ako odlazite na ferije ili neko duže poslovno putovanje.

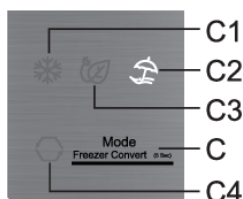

**Uključivanje:** uključite funkciju pritiskom na taster **C** onoliko puta koliko je potrebno da se na ekranu prikaže **C2**.

- Uključenjem ove funkcije rashladni predeo aparata (frižider) podešavate na 15 °C, a zamrzivački prostor na -18 °C.



### UPOZORENJE!

Pre aktiviranja ove funkcije ispraznite rashladni prostor aparata, budući da postoji opasnost za kvarenje namirnica.

**Isključivanje:** isključite funkciju pritiskom na taster **C** dok simbol **C2** ne nestane.

## Alarm previsoke temperature

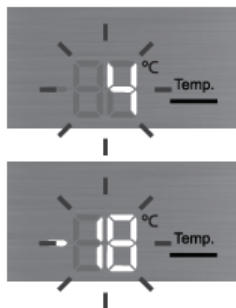
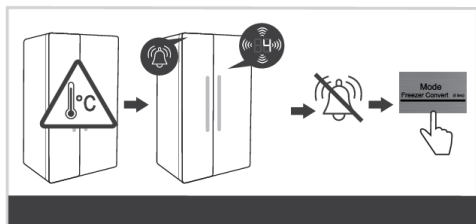

Ako je temperatura u uređaju previsoka, aktiviraće se zvučni alarm (isprekidani ton), a na ekranu će treperiti podešena temperatura odeljka u kojem je temperatura previsoka.

- Svaki put kada uključite uređaj, aktivira se 24-časovno odlaganje rada alarma. Ako u tom vremenu uređaj ne postigne odgovarajuću temperaturu, alarm će se aktivirati.

### Isključenje alarma:

- Zvučni alarm potvrdite i isključite pritiskom na bilo koji taster. Trenutna temperatura u odeljku u kojem je temperatura previsoka počće da treperi na ekranu. Ukoliko alarm ne potvrdite i ne isključite, on će se aktivirati svakih sat vremena i zvonice približno 15 minuta.
- Kada temperatura padne ispod vrednosti za upozorenje, prikaz temperature će prestati da treperi i neprekidno će svetleti. Prikazaće se temperatura frižidera.



## Alarm otvorenih vrata

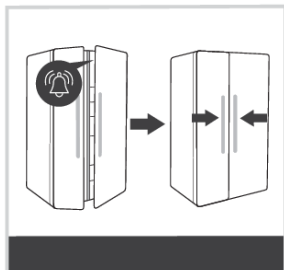

Ukoliko su vrata frižidera ili zamrzivača otvorena predugo, uključuje se zvučni alarm (ponavljajući zvučni signal) i **B1** ili **B2** ikona na korisničkom interfejsu će početi da treperi, u zavisnosti od toga koja su vrata otvorena. Ako ne potvrdite i ne isključite zvučni alarm, alarm će se aktivirati svakih 30 sekundi.

**Isključenje alarma:** alarm isključite tako da zatvorite vrata.



### **INFORMACIJA!**

Ako alarm isključite pritiskom na bilo koji taster, on će nakon 4 minuta ponovno da se uključi ukoliko su vrata i dalje ostala otvorena.



### **INFORMACIJA!**

Ako vrata ostavite otvorena duže od 10 minuta, alarm će prestati. Aparat će tada započeti s radom u bezbednom režimu rada kako bi usprkos otvorenim vratima omogućio adekvatno hlađenje koje sprečava kvarenje namirnica.

## Alarm u slučaju nestanka napajanja

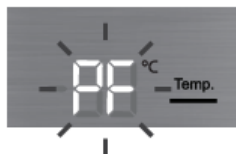
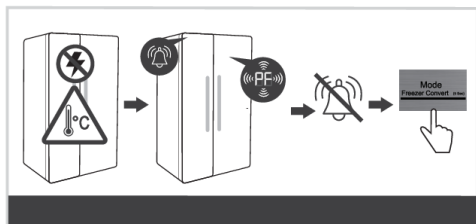

Ako se tokom nestanka električne energije uređaj ugrijao do alarmne temperature, nakon ponovnog uspostavljanja napajanja aktiviraće se alarm za previsoku temperaturu. Alarm će se oglasiti i na ekranu će treperiti **PF**.

Deaktivirajte alarm pritiskom na bilo koji taster. Na ekranu se prikazuje maksimalna izmerena temperatura odeljka zamrzivača.

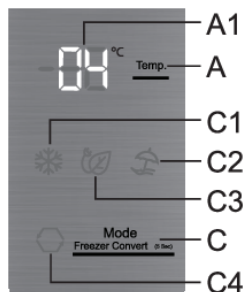

Sledeći put kada pritisnete taster, **A** prikazaće se najviša izmerena temperatura odeljka frižidera.

Ako još jednom pritisnete taster **C**, isključićete alarm u slučaju nestanka električne energije, a podešena temperatura izabranog odeljka će se prikazati na ekranu.

Ako je istovremeno uključen i alarm visoke temperature, nakon poništenja alarma za prekid napajanja, aparat će da se ponaša kako je opisano u poglavlju Alarm previsoke temperature.

# Unutrašnja oprema aparata

(\* Oprema ovisi o modelu)

## Police

Prazne police se mogu preurediti kako vama odgovara pomoću vodilica u unutrašnjosti uređaja bez potrebe da ih vadite iz uređaja. Da biste pomerili ili izvadili policu iz uređaja, povucite je prema sebi, podignite je napred, a zatim je pomerite ili izvucite iz uređaja. Hranu koja se brzo kvari držite u zadnjem delu police, gde je temperatura obično najniža.

## Fioka za voće i povrće (CrispZone) \*

Fioke na dnu frižidera namenjene su za čuvanje voća i povrća. Oni obezbeđuju vlažnost i sprečavaju isušivanje hrane.

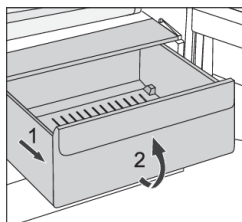

- Izvlačenje fioke:
  - Fioku izvucite do blokade, a zatim je spreda malo podignite i izvucite.

## Police na vratima

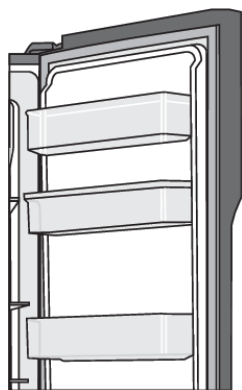

Unutrašnjost vrata frižidera i zamrzivača opremljena je policama koje su namenjene za skladištenje malih paketa.

Možete proizvoljno da ih pomerate, i to tako da policu podignete iz utora i uglavite je nazad na izabrano mesto.

Donja polica na vratima frižidera predviđena je za čuvanje flaša.

Maksimalno opterećenje svake police u vratima je 5 kg.

## Sistem za distribuciju vazduha (MultiFlow) \*

- Napredni MultiFlow sistem brine o ravnomernoj raspoređenosti vazduha i temperature po čitavom frižideru. Ovaj sistem takođe omogućava da hranu stavite na bilo koju policu u frižideru, budući da nema temperaturnih razlika.

# Dispenser za vodu \*

(Imaju samo određeni modeli)

Dispenser za vodu ugrađen u vrata frižidera je namenjen skladištenju vode za piće. Pomoću dispensera za vodu možete lako dobiti rashlađenu vodu bez otvaranja vrata frižidera.

## Pre prve upotrebe

Pre prve upotrebe dispensera za vodu, mora se očistiti u skladu sa sledećim uputstvima:

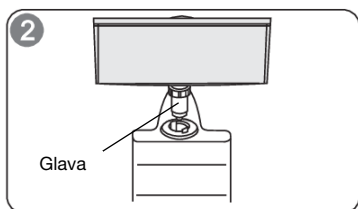
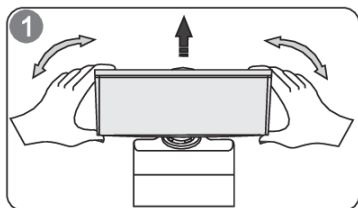

1. Držite dispenser za vodu sa obe strane i povucite ga nagore blagim protresanjem.
2. Odvrnite glavu i očistite je, istovremeno čisteći unutrašnjost dispensera za vodu.

## Instalacija

1. Umetnite glavu dispensera u otvor.
2. Stavite posudu u vodilice na vrata frižidera.
3. Pritisnite obe strane posude za vodu nadole.
4. Kada čujete klik, to znači da je posuda postavljena u predviđeni prorez.

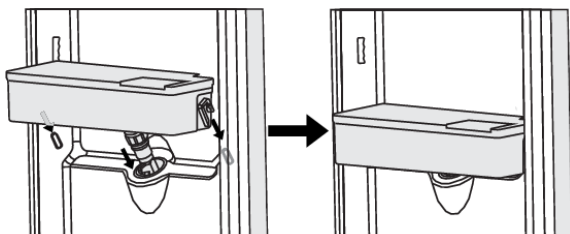

Upozorenje!

1. Pazite da ne pritisnete glavu.
2. Prilikom postavljanja posude za vodu, obavezno prvo umetnite glavu u otvor.

## Punjenje vodom

Pre punjenja posude vodom za piće, proverite da li je posuda za vodu čvrsto postavljena u predviđeni položaj.

Pažnja!

Ulijte do 3 litre vode u posudu (kao što je preporučeno), ali se uverite da voda ne prelazi maksimalni nivo, inače se može preliti preko ivice kada je poklopac zatvoren.

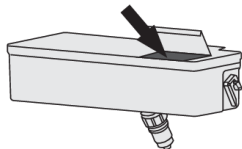

Otvorite poklopac i ulijte vodu. Nakon ulijevanja vode, ne zaboravite da ponovo zatvorite poklopac.

## Doziranje vode

1. Proverite da li je poklopac posude za vodu postavljen.
2. Zatvorite vrata frižidera i proverite dispencer za vodu.

## Sipanje vode u čašu

Postavite odgovarajuću čašu ispod slavine ispod dispencera za hladnu vodu.

### UPOZORENJE!

Nemojte pritiskati polugu dispencera ako ispod slavine nema čaše, jer u suprotnom voda može teći iz dispencera.

## Čišćenje

1. Pažljivo izvadite posudu za vodu iz vrata frižidera. Nežno očistite posudu, poklopac i glavu vodom.
2. Nakon čišćenja dispencera, ostavite da se osuši ili osušite fenom.
3. Ako često koristite dispencer za hladnu vodu, mnogo vode se može akumulirati u posudi za kapanje slavine dispencera, koja se može izliti na pod i pokvasiti ga. Redovno brišite posudu suvom krpom kako se ne bi nakupilo previše vode u posudi.

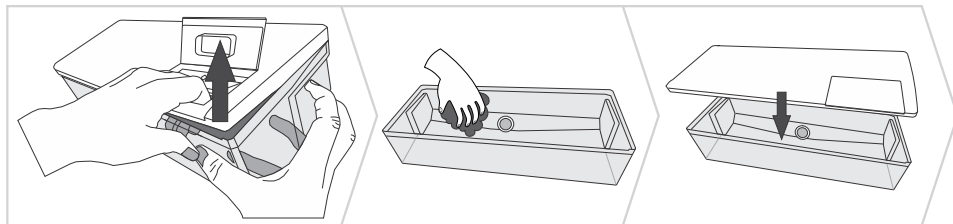

# Čuvanje namirnica u frižideru

## Važna upozorenja za čuvanje namirnica

### INFORMACIJA!

Pravilna upotreba aparata, odgovarajuće pakovanje namirnica, održavanje odgovarajuće temperature, i poštovanje osnovnih higijenskih zahteva namirnica ima odlučujuću ulogu u kvalitetu održavanja namirnica.

Pridržavajte se roka trajanja namirnica, koji je označen na ambalaži proizvoda.

Namirnice koje stavljate u frižider, treba da budu u zatvorenim posudama, ili odgovarajuće upakovane, da ne hlape niti primaju miris i vlagu.

U frižideru nemojte držati zapaljive, hlapljive ili eksplozivne tvari.

Flaše sa visokim sadržajem alkohola treba da budu bitno čvrsto zatvorene, i u uspravnom položaju.

Neke organske rastopine, eterična ulja u kori limuna i narandže, kiselina u puteru, i slično, u dugotrajnom dodiru s površinama iz plastike, ili zaptivačem vrata, mogu uzrokovati oštećenja ili prevremeno staranje.

Neprijatan miris upozorava na nečistoću aparata, odnosno na pokvarene namirnice (pogledati poglavlje "Čišćenje i održavanje aparata").

Ako odlazite od kuće na duže vreme, izvadite iz frižidera svu brzo pokvarljivu hranu.

## Sprečavanje kontaminacije namirnica

Da bi izbegli kontaminaciju namirnica, pridržavajte se narednih uputstava:

- Otvaranje vrata aparata na duže vreme može bitno da poveća temperaturu u delovima aparata.
- Redovito čistite površine koje dolaze u dodir s namirnicama, kao i dostupni odvodni sistem.
- Sirovo meso i ribu spremajte odnosno držite u frižideru u posudama namenjenima za tu svrhu, tako da ne dolaze u dodir s drugim namirnicama.
- Ako je aparat duže vreme prazan, isključite ga, odmrznite, očistite, osušite, i ostavite vrata otvorena da bi sprečili nastanak buđavosti u unutrašnjosti aparata.

# Zamrzavanje i čuvanje zamrznutih namirnica

## Postupak zamrzavanja

### INFORMACIJA!

Maksimalna količina svežih namirnica koje smete odjednom da složite u aparat, navedena je na etiketi s osnovnim podacima o aparatu. Ukoliko je količina veća, i kvalitet zamrzavanja je lošiji, a pogoršaće se i kvalitet već zamrznutih namirnica.

- Oko 24 časa pre zamrzavanja svežih namirnica aktivirajte funkciju intenzivno zamrzavanje:
  - pritisnite taster **C** onoliko puta koliko je potrebno da se na ekranu prikaže **C1**
- Zatim možete staviti svežu hranu u zamrzivač.

Sveže namirnice ne smeju dodirivati već zamrznute paketiće!

- Za zamrzavanje manjih količina svežih namirnica (1-2 kg), upućivanje funkcije za intenzivno zamrzavanje nije potrebno.

## Važna upozorenja za zamrzavanje svežih namirnica

### INFORMACIJA!

U zamrzivaču zamrzavajte samo namirnice, koje su za to primerene, i koje dobro podnose niske temperature. Namirnice neka budu kvalitetne i sveže.

Izaberite namirnicama odgovarajuću, prikladnu ambalažu, te ih pravilno upakujte.

Pakovanje ne sme propuštati vazduh i vlagu, što bi uzrokovalo isušivanje sadržaja i vitaminske gubitke.

Pakovane namirnice označite podacima o vrsti i količini namirnica, te datumom zamrzavanja.

Naročito je važno da se namirnice što pre zamrznu, zato preporučujemo da ne pravite velike pakete, i da namirnice pre zamrzavanja ohladite.

## Čuvanje industrijsko zamrznutih namirnica

- Uvek se pridržavajte uputa proizvođača u vezi roka čuvanja i upotrebe namirnica. Na ambalaži industrijski zamrznutih namirnica označeno je vreme i temperatura čuvanja.
- Birajte samo odgovarajuće upakovane namirnice, s neoštećenom ambalažom, i čuvane u zamrzivačima u kojima je temperatura najmanje  $-18^{\circ}\text{C}$  ili niža.
- Izbegavajte kupovinu namirnica punihinja, jer je to znak da su već bile odmrzavane i da je njihov kvalitet lošiji.
- Tokom prenosa iz radnje namirnice zaštitite od odmrzavanja, jer im svako povećanje temperature skraćuje vreme čuvanja i pogoršava njihov kvalitet.

## Vreme čuvanja zamrznutih namirnica

Preporučljiv period držanja namirnica u zamrzivaču

Namirnica	Razdoblje
voće, govedina	od 10 do 12 meseci
povrće, teletina, perad	od 8 do 10 meseci

Nastavak tabele sa prethodne stranice

Namirnica	Razdoblje
divljač	od 6 do 8 meseci
Svinjetina	od 4 do 6 meseci
mleveno meso	4 meseca
hleb, kolači, gotova jela, nemasna riba	3 meseca
iznutrice	2 meseca
dimljene kobasice, masna riba	1 mesec

## Odmrzavanje zamrznute hrane

- Odmrzavanje je značajan postupak u spremanju hrane koja je bila zamrznuta. Hranu je potrebno odmrznuti na pravilan način.
- Pogodne metode za odmrzavanje hrane su:
  - u frižideru,
  - u hladnoj vodi,
  - u mikrotalasnoj peći ili u konvekcijskoj rerni koristeći odgovarajući program za odmrzavanje.
- Određeni zamrznuti proizvodi mogu da se spremaju i bez prethodnog odmrzavanja. Ovu činjenicu proizvođač će obavezno navesti na svojoj ambalaži.
- Namirnice treba pakovati u manje količine. Na taj će način hrana brže da se odmrzne.
- Delimično ili potpuno odmrznute namirnice iskoristite što pre. Bakterije u odmrznutim namirnicama ponovno se aktiviraju, i namirnice će zbog toga veoma brzo da se pokvare. Ovo naročito vredi za voće, povrće i unapred pripremljenu hranu.
- Delimično ili potpuno odmrznutu hranu nemojte nikad ponovno zamrzavati.



# Odmrzavanje aparata

## Automatsko odmrzavanje frižidera

Frižider nema potrebe odmrzavati, jer se led na zadnjoj stranici unutrašnjosti frižidera otapa automatski. Led koji nastaje tokom rada kompresora, u periodu njegovog mirovanja otapa se i u obliku kapljica puzi nadole, a zatim kroz pripremljen otvor u zadnjoj stranici frižidera oteče u posudicu iznad kompresora, odakle ishlapi.

Pazite da hranom ili nekim drugim predmetima ne zapušite otvor u zadnjoj stranici unutrašnjosti frižidera.

Ako se na zadnjoj stranici unutrašnjosti frižidera nakupi prekomerno debela naslaga leda (3-5 mm), isključite aparat i odmrznite ga ručno.

## Odmrzavanje zamrzivača NoFrost

- Odmrzavanje zamrzivača NO FROST je automatsko. Naslageinja koje mogu povremeno da se pojave, otopiće se automatski i polagano nestati.

# Čišćenje aparata



## UPOZORENJE!

Pre čišćenja isključite uređaj iz utičnice - isključite uređaj iz utičnice i izvadite kabl za povezivanje iz utičnice.

- Za čišćenje svih površina koristite meku krpu. Deterdženti koji sadrže abraziona sredstva, kiseline ili rastopine, nisu primereni, jer bi mogli da oštete površinu!

**Spoljašnjost** aparata čistite vodom odnosno blagom otopinom sapunice.

Aluminijumske i lakovane površine možete čistiti mlakom vodom kojoj ste dodali blagi deterdžent. Dozvoljeno je korišćenje sredstava za čišćenje s niskim sadržajem alkohola (npr. za čišćenje stakla). Za plastične materijale nije dozvoljeno koristiti sredstva za čišćenje koja sadrže alkohol.

Unutrašnjost aparata i opremu čistite razređenim tečnim deterdžentom i mlakom vodom, kojoj možete dodati malo sirćeta.

- Delove unutrašnje opreme aparata nemojte nikad prati u mašini za pranje sudova jer bi na taj način mogli da ih oštete!
- Naslage inja, odnosno leda debljine 3-5 mm povećavaju potrošnju električne energije, zato ih redovito uklanjajte (ovo ne važi za zamrzivač NO FROST). Pri tome nemojte koristiti oštre predmete, otopine i sprejove.
- Nakon čišćenja uključite aparat i vratite namirnice.

# Rješavanje problema

Smetnja:	Uzrok odnosno otklanjanje
Nakon priključenja na električni napon aparat ne radi:	<ul style="list-style-type: none"> <li>• Proverite da li je zidna utičnica pod naponom, i da li je aparat uključen.</li> </ul>
Rashladni sistem radi duže vreme neprekidno:	<ul style="list-style-type: none"> <li>• Previsoka temperatura okolice.</li> <li>• Prečesto otvaranje vrata, odnosno predugo otvorena vrata.</li> <li>• Nepravilno zatvorena vrata (moguće strano telo među vratima, obešena vrata, oštećena zaptivka,...).</li> <li>• Stavljena prevelika količina svežih namirnica.</li> <li>• Senzor u frižideru je blokiran svežom hranom. Omogućite da vazduh cirkuliše oko senzora (samo neki modeli ga imaju).</li> </ul>
Prekomerno sakupljanje leda na zadnjoj stranici unutrašnjosti frižidera je posledica:	<ul style="list-style-type: none"> <li>• Prečesto otvaranje vrata odnosno predugo otvorena vrata.</li> <li>• Slaganje tople hrane u frižider.</li> <li>• Dodirivanja hrane ili posude sa zadnjom stranicom unutrašnjosti frižidera.</li> <li>• Loše zaptivanje vrata.</li> <li>• Ako je zaptivka prljava ili oštećena, očistite je, odnosno zamenite.</li> </ul>
Pojava leda, odnosno ledene naslage u zamrzivaču:	<ul style="list-style-type: none"> <li>• Vrata su dugo ostala otvorena ili su često otvarana.</li> <li>• Vrata nisu pravilno zatvorena.</li> <li>• Vrata ne zaptivaju ispravno (zaptivač je prljav, vrata nisu izravnana, ili je zaptivač oštećen, itd...).</li> <li>• Aparat treba odmrznuti ručno.</li> </ul>
Orošavanje police iznad fioka:	<ul style="list-style-type: none"> <li>• To je prolazna pojava koju u slučaju visoke spoljne temperature i vlage iz okoline ne možete posve izbeći. Pojava nestane sama od sebe kada se temperatura i vlaga normalizuju. Preporučujemo češće čišćenje fioka i povremeno brisanje kapljica.</li> <li>• Otvorite regulator vlažnosti.</li> <li>• Namirnice držite u kesicama ili nekoj drugoj ambalaži koja je nepropusna.</li> </ul>
Pojava kapljica (rošenje) na zadnjoj stranici rashladnog prostora (frižidera):	<ul style="list-style-type: none"> <li>• To je normalna pojava budući da se tokom automatskog odmrzavanja frižidera stvaraju kapljice, koje zatim puze po stranici i kroz otvor u zadnjoj stranici frižidera isticu u posudicu iznad kompresora, odakle kasnije ishlape.</li> </ul>
Voda teče iz frižidera:	<ul style="list-style-type: none"> <li>• Zapušen otvor za ceđenje vode, odnosno otopljena voda kaplje pokraj utora za prikupljanje vode.</li> <li>• Zapušen otvor očistite koristeći npr. plastičnu slamčicu.</li> <li>• Predebele naslage leda odmrznite ručno (pogledati poglavlje Odmrzavanje aparata).</li> </ul>

Nastavak tabele sa prethodne stranice

Smetnja:	Uzrok odnosno otklanjanje
Otežano otvaranje vrata:	<ul style="list-style-type: none"> <li>• Ako bi hteli ponovno da otvorite tek zatvorena vrata aparata, moglo bi se desiti da ćete pri tome imati poteškoće, odnosno osetiti otpor. Naime, tokom otvaranja vrata određena količina hladnog vazduha iz unutrašnjosti iziđe iz aparata, a nadomesti je topliji vazduh iz prostorije. Hlađenjem tog vazduha stvara se negativni tlak (vakuum), koji uzrokuje otpor pri otvaranju vrata. Nakon nekoliko minuta (5-10) stanje se normalizuje, i vrata možete otvoriti bez problema.</li> </ul>
Stranice aparata su tople:	<ul style="list-style-type: none"> <li>• To je normalno, budući da su po stranicama provedene cevi koje se tokom rada aparata malo ugriju.</li> </ul>
LED rasveta ne radi:	<ul style="list-style-type: none"> <li>• Ako LED osvetljenje ne radi pozovite servisera.</li> <li>• LED rasvetu nemojte popravljati sami, jer možete doći u dodir s visokim naponom!</li> </ul>
Na indikatoru (displeju) prikazaće se H1:	<ul style="list-style-type: none"> <li>• Prečesto otvaranje vrata, odnosno predugo otvorena vrata.</li> <li>• Nepravilno zatvorena vrata (moguće strano telo među vratima, obešena vrata, oštećena zaptivka,...).</li> <li>• Duže vreme nije bilo električne energije.</li> <li>• Stavljena prevelika količina svežih namirnica.</li> </ul>
Na indikatoru (displeju) prikazaće se PF:	<ul style="list-style-type: none"> <li>• Duže vreme nije bilo električne energije.</li> </ul>
Na indikatoru (displeju) prikazaće se E0 ili E8:	<ul style="list-style-type: none"> <li>• Tasteri se ne odazivaju na dodir. Pozovite servisni centar koji će da otkloni kvar.</li> <li>• Aparat će raditi u bezbednom režimu sve dok ga serviser ne popravi. Aparat će automatski održavati najoptimalniju temperaturu za svaki svoj predeo.</li> </ul>
Na indikatoru (displeju) prikazaće se E1 ili E2:	<ul style="list-style-type: none"> <li>• Temperaturni senzor je u kvaru. Pozovite servisni centar koji će da otkloni kvar. Aparat će raditi u bezbednom režimu sve dok ga serviser ne popravi. Aparat će automatski održavati najoptimalniju temperaturu za svaki svoj predeo.</li> </ul>
Na ekranu će se prikazati E3 ili E4:	<ul style="list-style-type: none"> <li>• Ventilator tog prostora je u kvaru. Pozovite servisni centar koji će da otkloni kvar. Aparat ne može normalno funkcionisati. Premestite namirnice u hladan prostor i isključite aparat.</li> </ul>
E6 će se pojaviti na ekranu:	<ul style="list-style-type: none"> <li>• Senzor isparivača je neispravan. Pozovite servisni centar da biste rešili problem. Uređaj će raditi u bezbednom režimu sve dok ga ne popravi serviser. Uređaj će automatski održavati najpovoljniju temperaturu za svaki odeljak.</li> </ul>

Nastavak tabele sa prethodne stranice

Smetnja:	Uzrok odnosno otklanjanje
E7 će se pojaviti na ekranu:	<ul style="list-style-type: none"><li>• Senzor temperature okoline je u kvaru. Pozovite servisni centar da biste rešili problem. Uređaj će raditi u bezbednom režimu sve dok ga ne popravi serviser. Uređaj će automatski održavati najpovoljniju temperaturu za svaki odeljak.</li></ul>
Na indikatoru (displeju) prikazaće se natpis E9	<ul style="list-style-type: none"><li>• Vrata su bila predugo otvorena: zatvorite vrata.</li><li>• Ako vrata nisu otvorena ili ako je oznaka E9 i dalje prikazana i 10 minuta nakon što ste zatvorili vrata, onda je došlo do kvara senzora vrata. Pozovite servisni centar koji će da otkloni kvar. Uređaj će raditi u bezbednom režimu sve dok ga serviser ne popravi. Uređaj će automatski održavati najpovoljniju temperaturu za svaki odeljak.</li></ul>

Ako nijedan od gore navedenih uzroka nije pravi, i sami ne možete otkloniti grešku u radu, obratite se najbližem ovlašćenom servisu i navedite tip, model i serijski broj sa etikete s osnovnim podacima, koja se nalazi u unutrašnjosti aparata.

# Informacije o buci

Hlađenje u kombinovanim aparatima za hlađenje i zamrzavanje odvija se pomoću rashladnog sistema opremljenog kompresorom (kod određenih modela potpomognut je i ventilatorom), što uzrokuje određeni nivo šumova, odnosno buke. Njihova jačina ovisi o postavljanju, pravilnoj upotrebi i starosti aparata.

- Nakon upućivanja aparata, delovanje kompresora odnosno šum pretakanja rashladne tečnosti tokom njegovog delovanja je glasnije i izrazitije. Ovo nije znak kvara i nema uticaja na životni vek aparata. Nakon nekog vremena, jačina tih šumova se smanji.
- Povremeno se tokom delovanja aparata pojave i neobični ili glasniji šumovi, koji su za aparat neuobičajeni, i obično su posledica nepravilnog postavljanja:
  - Aparat treba da stoji ravno i stabilno na tvrdoj podlozi.
  - Ne sme dodirivati zid niti susedne elemente.
  - Proverite da li je unutrašnja oprema na svom mestu, odnosno dali zveckaju limenke, flaše ili druge posude, koje se međusobno dodiruju.
- Nivo glasnog rada aparata može privremeno da se poveća i usled većeg opterećenja rashladnog sistema radi učestalog otvaranja vrata, duže vreme otvorenih vrata, istovremenog unosa većih količina namirnica, kao i uključenja funkcije intenzivnog zamrzavanja.

**Hisense UK Ltd**

Unit 2 Meadow Court Millshaw Lane Leeds, West Yorkshire, LS11 8LZ, United Kingdom

**Hisense France SAS**

9 Rue des 3 Soeurs, 93420 Villepinte, France

**Hisense Germany GmbH**

Garmischer Strasse 4-6, 80339 München, Germany

**Hisense Italia SRL**

Via Montefeltro, 6/A 20156 Milano, Italia

**Hisense Iberia S.L**

Ronda Auguste y Louis Lumiere, 23 Nave 12  
Edificio Lumiere – Parque Tecnológico 46980 Paterna (Valencia). España

**Gorenje gospodinjski aparati, d.o.o.**

Partizanska cesta 12, 3320 Velenje, Slovenia

# Hisense



901383-a3



Ovaj dokument je originalno proizveden i objavljen od strane proizvođača, brenda Hisense, i preuzet je sa njihove zvanične stranice. S obzirom na ovu činjenicu, Tehnoteka ističe da ne preuzima odgovornost za tačnost, celovitost ili pouzdanost informacija, podataka, mišljenja, saveta ili izjava sadržanih u ovom dokumentu.

Napominjemo da Tehnoteka nema ovlašćenje da izvrši bilo kakve izmene ili dopune na ovom dokumentu, stoga nismo odgovorni za eventualne greške, propuste ili netačnosti koje se mogu naći unutar njega. Tehnoteka ne odgovara za štetu nanесenu korisnicima pri upotrebi netačnih podataka. Ukoliko imate dodatna pitanja o proizvodu, ljubazno vas molimo da kontaktirate direktno proizvođača kako biste dobili sve detaljne informacije.

Za najnovije informacije o ceni, dostupnim akcijama i tehničkim karakteristikama proizvoda koji se pominje u ovom dokumentu, molimo posetite našu stranicu klikom na sledeći link:

<https://tehnoteka.rs/p/hisense-side-by-side-frizider-rs711n4afe-akcija-cena/>