

Uputstvo za upotrebu

HAIER mašina za pranje i sušenje veša
HWD80B14959S8U1

Haier



Tehnoteka je online destinacija za upoređivanje cena i karakteristika bele tehnike, potrošačke elektronike i IT uređaja kod trgovinskih lanaca i internet prodavnica u Srbiji. Naša stranica vam omogućava da istražite najnovije informacije, detaljne karakteristike i konkurentne cene proizvoda.

Posetite nas i uživajte u ekskluzivnom iskustvu pametne kupovine klikom na link:

<https://tehnoteka.rs/p/haier-masina-za-pranje-i-susenje-vesa-hwd80b14959s8u1-akcija-cena/>



Uputstvo za upotrebu
Mašina za pranje i sušenje

HWD80-B14959U1

HWD80-B14959S8U1

HWD90-B14959U1

HWD90-B14959S8U1

HWD100-B14959U1

HWD100-B14959S8U1

SR

Haier

Hvala vam što ste kupili Haier proizvod.

Pažljivo pročitajte ova uputstva pre korišćenja ovog uređaja. Uputstvo sadrži važne informacije koje će vam pomoći da na najbolji mogući način iskoristite uređaj i omogućite bezbednu i odgovarajuću instalaciju, korišćenje i održavanje.

Ovo uputstvo čuvajte na pogodnom mestu tako da uvek možete da ga konsultujete za bezbednu i odgovarajuće korišćenje uređaja.

Ukoliko prodate uređaj, poklonite ga ili ga ostavite u kući kada se odselite, vodite računa da prosledite i ovo uputstvo da bi novi vlasnik mogao da se upozna sa uređajem i bezbednosnim upozorenjima.

Legenda

Upozorenje – važne bezbednosne informacije



Opšte informacije i saveti

Informacije o zaštiti okoline

Odlaganje

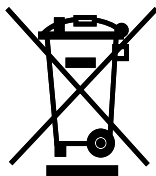

Pomozite u zaštiti okoline i ljudskog zdravlja. Ambalažu stavite u odgovarajuće kontejnere da biste je reciklirali. Pomozite u recikliranju otpada električnih i elektronskih uređaja. Uređaje obeležene ovim simbolom ne odlažite u kućni otpad. Proizvod vratite u lokalni centar za reciklažu ili kontaktirajte svoju gradsku kancelariju.



UPOZORENJE!

Rizik od povrede ili gušenja!

Isključite uređaj sa mrežnog napajanja. Isecite kabl za napajanje i odložite ga. Skinite bravu na vratima da biste sprečili da se deca i kućni ljubimci ne zatvore u uređaju.



UPOZORENJE!

Uređaj se ne smije napajati preko eksternog uklopnog uređaja, kao što je tajmer, niti se povezati na strujno kolo koje se redovno uključuje i isključuje preko drugog uređaja.

1-Bezbednosne informacije	4
2-Opis proizvoda	7
3-Kontrolna tabla	8
4-Programi.....	14
5-Potrošnja.....	15
6-Svakodnevna upotreba	16
7-hOn.....	21
8-Ekološko pranje	24
9-Nega i čišćenje.....	25
10-Rešavanje problema.....	28
11-Instalacija.....	32
12-Tehnički podaci.....	36
13-Korisnički servis	37

Pre uključivanja uređaja po prvi put, pročitajte sledeće bezbednosne savete!:



UPOZORENJE!

Pre prve upotrebe

- ▶ Proverite da li ima oštećenja od transporta.
- ▶ Proverite da si su skinuti svi zavrtnji za transport.
- ▶ Skinite svu ambalažu i držite je van domašaja dece.
- ▶ Neka uređaj uvek pomeraju najmanje dve osobe jer je on dosta težak.

Svakodnevna upotreba

- ▶ Ovaj uređaj ne smeju da koriste deca mlađa od 8 godina, kao ni osobe sa ograničenim fizičkim ili mentalnim sposobnostima, niti osobe koje nemaju dovoljno znanja ili iskustva u korišćenju ovog uređaja, osim ako su pod nadzorom osobe koja je odgovorna za njihovu bezbednost i ako su od nje dobile uputstva o pravilnom korišćenju ovog proizvoda.
- ▶ Decu mlađu od 3 godine držite dalje od uređaja, osim ako se ne nalaze pod neprekidnim nadzorom.
- ▶ Deca ne smeju da se igraju sa ovim uređajem.
- ▶ Nemojte dozvoliti deci ili kućnim ljubimcima da se približavaju uređaju kada su vrata uređaja otvorena.
- ▶ Čuvajte sredstva za pranje veša van domašaja dece.
- ▶ Zatvorite patentne zatvarače, pobrinite se da se labavi i mali delovi veša ne upletu tokom pranja u mašini. Ako je potrebno, koristite odgovarajuću platnenu vreću ili mrežu.
- ▶ Nemojte dodirivati ili koristiti uređaj bosonogi ili kada su vam ruke ili stopala mokra ili vlažna.
- ▶ Nemojte da pokrivete ili prekrivate uređaj tokom rada ili kasnije da bi vlaga i para mogle da isparavaju.
- ▶ Nemojte da stavljate teške predmete, izvore toplote ili vlage na gornju površinu uređaja.
- ▶ Nemojte da koristite ili da čuvate zapaljive deterdžente ili sredstva za hemijsko čišćenje u neposrednoj blizini uređaja.
- ▶ Nemojte da perete u uređaju odeću koja je tretirana rastvaračima, a da je prethodno niste osušili na vazduhu.

**UPOZORENJE!****Svakodnevna upotreba**

- ▶ Ne uklanjajte i ne stavljajte utikač u prisustvu zapaljivog gasa.
- ▶ Ne perite na visokim temperaturama penaste gume ili materijal nalik sunđeru.
- ▶ Ne perite odjeću zaprljanu brašnom.
- ▶ Ne otvarajte ladicu za deterdžent tokom ciklusa pranja.
- ▶ Ne dirajte vrata tokom pranja, jer se ista zagriju.
- ▶ Ne otvarajte vrata ako je nivo vode vidljivo iznad otvora.
- ▶ Nemojte na silu otvarati vrata. Vrata su opremljena uređajem za automatsko zaključavanje i otvaraju se sama nakon završetka ciklusa pranja.
- ▶ Isključite uređaj nakon svakog programa pranja, kao i pre obavljanja bilo kakvog rutinskog održavanja, isključite uređaj sa izvora napajanja zbog uštede električne energije i bezbednosti.
- ▶ Kada uređaj isključujete iz struje, držite ga za utikač, a ne za kabl.
- ▶ Proverite da li je prostorija suva i dobro provetrena. Sobna temperatura treba da bude između 5°C i 35°C.
- ▶ Nemojte da prekrivate ventilacione otvore u osnovi tepihom ili sličnim predmetima.
- ▶ Uređaj koristite u sredini bez prašine i dlaka.
- ▶ Postarajte se da kućni ljubimci ili deca ne uđu u mašinu za sušenje veša, i da je tamo samo veš. Proverite unutrašnjost mašine za sušenje veša pre korišćenja.
- ▶ Sušite isključivo tkanine oprane u vodi.
- ▶ Vodite računa da ne opterećujete mašinu preko nominalnog opterećenja.
- ▶ Iz džepova izvadite sve predmete, poput upaljača i šibica.
- ▶ Koristite omekšivače tkanine ili slične proizvode kako je navedeno u specifikaciji pakovanja proizvođača.
- ▶ Obratite pažnju da se poslednji deo ciklusa sušenja odvija bez toplote (ciklus hlađenja) kako bi se obezbedilo da odeća ostane na temperaturi koja ih ne oštećuje.
- ▶ Ne ostavljajte mašinu dok je uključena izvesno vreme bez nadzora. Ako je predviđeno dugo odsustvo, ciklus sušenja mora se prekinuti isključivanjem uređaja i isključivanjem mrežnog napajanja.
- ▶ Nikada nemojte da zaustavljate uređaj pre nego što se program završi. Ako to morate da učinite, izvadite sav veš brzo i postavite ga tako da otpusti toplotu.



UPOZORENJE!

Svakodnevna upotreba

Ne sušite sledeće predmete u mašini:

- ▶ Neoprani veš.
- ▶ Odevne predmete koji su isprljani zapaljivim supstancama kao što su ulje za pripremanje obroka, aceton, alkohol, benzin, kerozin, sredstva za uklanjanje mrlja, terpentini, voskovi, sredstva za uklanjanje voska ili druge hemikalije. Isparenja mogu izazvati požar ili eksploziju. Te odevne predmete uvek prvo oprati ručno u vrućoj vodi sa dodatnom količinom deterdženta, a zatim sušiti na otvorenom pre sušenja u mašini za sušenje.
- ▶ Predmete koji su postavljeni ili imaju punjenja (npr. jastuci, jakne), jer se punjenje može izvući uz rizik da se zapali u uređaju.
- ▶ Predmete koji sadrže veliki deo gume, penaste gume (lateks pena) ili su od gumenih materijala kao što su kape za tuširanje, vodootporni tekstil, gumirani predmeti i odevni predmeti i jastuci sa punjenjem od penaste gume.

Isključite aparat nakon svakog programa sušenja radi uštede električne energije i bezbednosti.

Održavanje/čišćenje

- ▶ Vodite računa da deca budu pod nadzorom ako obavljaju čišćenje i održavanje.
- ▶ Odvojite uređaj sa izvora napajanja pre obavljanja bilo kakvog rutinskog održavanja.
- ▶ Vodite računa da vam donji deo okruglog prozora na vratima mašine bude čist, da vrata mašine i fioka za deterdžent budu otvoreni, da biste sprečili neprijatne mirise tokom perioda nekorišćenja uređaja.
- ▶ Za čišćenje uređaja ne koristite sredstvo za raspršivanje vode niti paru.
- ▶ Zamenu oštećenog napajanje mora da izvrši proizvođač, njegovo osoblje servisa ili osobe sa sličnim kvalifikacijama da bi se izbegla opasnost.
- ▶ Nemojte sami pokušavati da popravite uređaj. Ukoliko je potrebna popravka, kontaktirajte naš korisnički servis.

Instalacija

- ▶ Obezbedite lokaciju koja omogućuje da se vrata otvaraju u potpunosti. Uređaj ne postavljajte iza vrata koja se mogu zaključati, kliznih vrata ili vrata sa šarkama na suprotnoj strani vrata uređaja jer to ograničava potpuno otvaranje vrata mašine.
- ▶ Uređaj treba da se postavi na mesto sa dobrom ventilacijom. Obezbedite lokaciju koja omogućuje da se vrata otvaraju u potpunosti.
- ▶ Nikada ne postavljajte uređaj na otvorenom, vlažnom mestu ili na površini koju može da poplavi voda iz sudopere. U slučaju da voda curi iz nekog izvora, prekinite dovod napajanja i ostavite uređaj da se prirodno osuši.
- ▶ Montirajte ili koristite uređaj samo kada je temperatura iznad 5 °C.
- ▶ Uređaj ne postavljajte direktno na tepih, blizu zida ili nameštaja.
- ▶ Uređaj ne izlažite mrazu, toploti ili direktnoj sunčevoj svetlosti niti blizini izvora toplote (npr. rerne, grejalice).
- ▶ Vodite računa da električne informacije na nazivnoj pločici odgovaraju napajanju. Ukoliko ne odgovaraju, kontaktirajte električara.
- ▶ Ne koristite adaptere sa više utikača i produžne kablove.
- ▶ Vodite računa da se koriste samo isporučeni električni kabl i komplet creva.
- ▶ Proverite da li su električni kabl i mrežni utikač oštećeni. Ukoliko su oštećeni, zamenite ih kod električara.
- ▶ Nakon montaže, za izvor napajanja koristite posebnu uzemljenu utičnicu koja je lako dostupna. Uređaj mora biti uzemljen. **Samo za UK:** Kabl za napajanje uređaja sadrži mrežni utikač (za uzemljenje) koji se uklapa u standardnu mrežnu utičnicu (uzemljenu). Nikada ne odsecajte niti skidajte treći trn (za uzemljenje). Nakon što se uređaj postavi, utikač treba da bude lako dostupan.
- ▶ Proverite da li su spojevi na crevima i na priključcima čvrsti i da li propuštaju.

Namena

Ovaj uređaj je namenjen samo za veš predviđen za mašinsko pranje veša. Uvek se pridržavajte uputstva za pranje koja se nalaze na etiketi odeće. Uređaj je namenjen isključivo za kućnu upotrebu. Nije namenjen za komercijalnu ili industrijsku upotrebu.

Izmene ili modifikacije uređaja nisu dozvoljene. Nenamenska upotreba može dovesti do opasnosti i gubitka prava na celokupnu garanciju i sva potraživanja.

i Napomena:

Zbog tehničkih izmena i različitih modela, ilustracije u ovom uputstvu mogu da se razlikuju od vašeg modela.

2.1 Slika uređaja

Ispred (Sl. 2.-1):



- 1 Fioka za deterdžent / omekšivač
- 2 Radna površina
- 3 Kontrolna tabla
- 4 Vrata
- 5 Poklopac filtera
- 6 Podesive nožice

Zadnja strana (Sl. 2.-2):

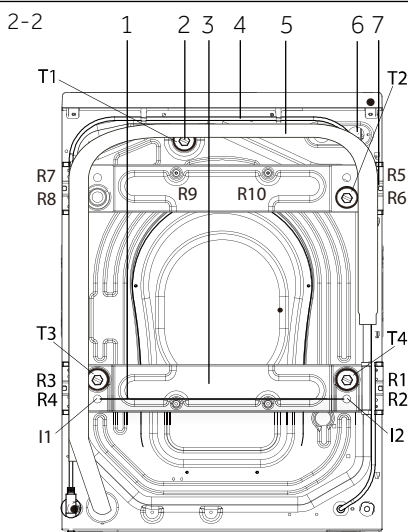

- 1 Gvozdена poluga (I1-I2) (samo HWD 100)
- 2 Zavrtnji za transport (T1-T4)
- 3 Ojačanje zadnjeg zida (samo HWD 100)
- 4 Kabl za napajanje
- 5 Odvodno crevo
- 6 Ventil za dovod vode
- 7 Vijci za ojačanje zadnjeg zida (R1-R10) (samo HWD 100)

2.2 Dodatna oprema

Proverite dodatnu opremu i literaturu u skladu sa ovom listom (Sl.:2-3):

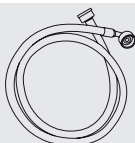

Sklop ulaznog creva



6 Čepovi za creva



Držać za odvodno crevo



2x
2x Jastučići za smanjenje buke



Garantni list



Uputstvo za upotrebu

2-3

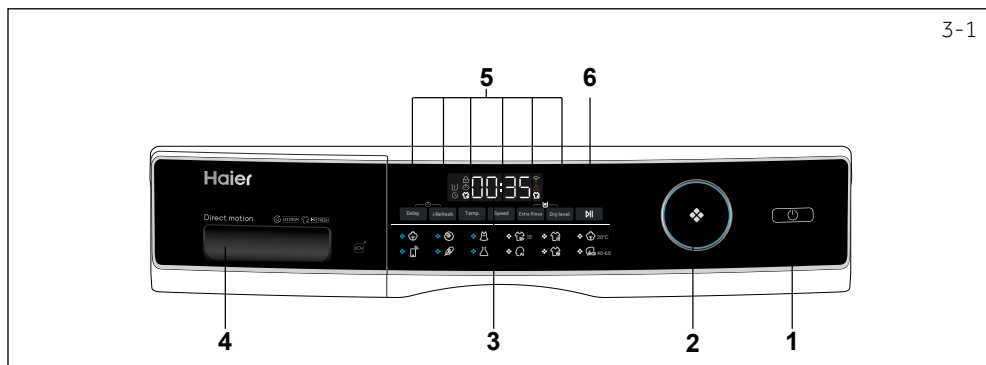

- | | | |
|------------------------|--------------------------------------|--|
| 1 Dugme za „Napajanje“ | 3 Displej | 5 Funkcijska dugmad |
| 2 Birač programa | 4 Fioka za deterdžent /
omekšivač | 6 Dugme za „Pokretanje/
Pauziranje“ |

i Napomena : Zvučni signal

Zvučni signal se čuje u sledećim slučajevima:

- ▶ kada se pritiska dugme
- ▶ kada se okreće programator
- ▶ na kraju programa

Zvučni signal se može poništiti, ako je potrebno ; pogledajte SVAKODNEVNA UPOTREBA (pogledajte str. 19 6.13)

3.1 “Dugme za Napajanje”

Lagano dodirnite ovo dugme (Sl. 3-2) da biste uključili, displej svetli, indikator dugmeta „Start / Pauza“ treperi. Dodirnite ga ponovo oko 2 sekunde da biste isključili uređaj. Ako se, nakon izvesnog vremena, nijedan deo kontrolne table ne aktivira ili se nijedan program ne uključi, mašina se automatski isključuje.

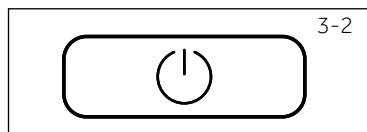

3.2 Birač programa

Okretanjem okrugle tipke (Sl. 3-3) može se izabrati jedan od 14 programa, odnosno LED lampica će zasvetliti i prikazaće se podrazumevano podešavanje programa.

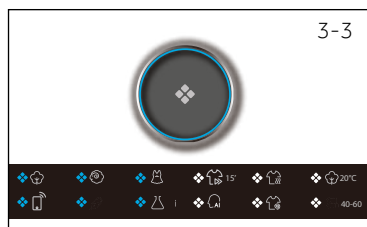



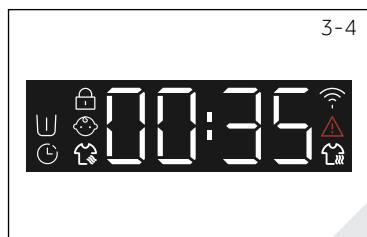

3.3 Displej

Displej (Sl. 3-4) pokazuje sledeće informacije:

- ▶ Vreme pranja i sušenja
- ▶ Odlaganje završetka pranja
- ▶ Kodovi grešaka i servisne informacije
- ▶ Simboli na ekranu
- ▶ Brzina, temperatura, itd.



3.4 Simboli

Simboli	Značenje	Simboli	Značenje
	Vrata bubnja su zaključana		Alarm
	Kontrolna tabla je zaključana		Pretpranje
	i-osvežiti		Odloženo pranje
	Uređaj je povezan na Wi-Fi.		Sušenje

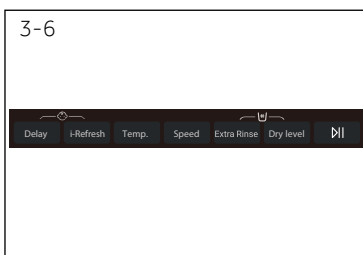

3.5 Funkcijska dugmad

Funkcijska dugmad (Sl. 3-6) omogućava dodatne opcije u odabranom programu pre početka rada. Odgovarajući indikatori se prikazuju.

Sve opcije se prikazuju prilikom isključivanja uređaja ili postavljanja novog programa.

Ako dugme ima više opcija, željena opcija se može izabrati tako što se redom pritiska dugmad.

Napomena: Fabrička podešavanja

Ako ne postoji poseban zahtev, tada se preporučuju podrazumevana podešavanja.



3.5.1-Funkcijsko dugme "Delay" (Odloženo pranje)

Pritisnite dugme (Sl. 3-7) da biste pokrenuli program sa odloženim pranjem. Odlaganje završetka pranja može da se poveća do 30 minuta u intervalu od 0,5-24sata. Na primer: displej isključen **6:30** znači da je kraj ciklusa za 6 sati i 30 minuta. Dodirnite dugme za „Pokretanje/Pauziranje“ da biste aktivirali odlaganje vremena pranja. Nije primenljivo za program „Centrifuga“, „Osvežavanje“ i Eco 40-60.

Napomena: Tečni deterdžent

Ako koristite tečni deterdžent ne preporučuje se aktiviranje funkcije za odlaganje završetka pranja.

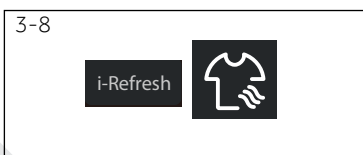

3.5.2-Funkcijsko dugme „i-Refresh“

Dodirom na ovo dugme (Sl. 3-8) možete birati program, upaliće se ikonica za -Osvežavanje, a indikator na sredini okruglog dugmeta će biti upaljen. Korisnici biraju različito vreme funkcije „i-Osvežavanje“ prema sopstvenim potrebama. Koristi se za uklanjanje svežeg mirisa, uklanjanje prašine, uklanjanje grinja i uklanjanje vlage.

3.5.3-Funkcijsko dugme „Temp.“

Pritisnite dugme (Sl. 3-9) da biste promenili temperaturu pranja odabranog programa. Ako ne svetli nijedna vrednost (displej „--°C“), voda se ne zagreva.

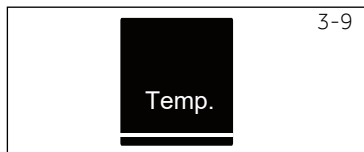

3.5.4 Funkcijsko dugme "Speed" (Brzina)

Pritisnite dugme (Sl. 3-10) da biste promenili ili poništili centrifugu odabranog programa. Ako ne svetli nijedna vrednost na displeju ("0") veš se neće centrifugirati.

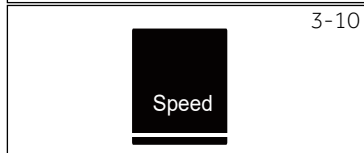

3.5.5-Funkcijsko dugme "Extra Rinse" (Dodatno ispiranje)

Dodirnite ovo dugme (Sl. 3-11) za intenzivnije ispiranje veša svežom vodom. Ovo se preporučuje za ljude sa osetljivom kožom.

Dodirom dugmeta nekoliko puta može se odabrati od nule do tri dodatna ciklusa. Na ekranu se pojavljuju P--1/P--2/P--3. Prikazane su različite opcije programa.

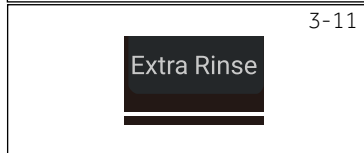

3.5.6-Funkcijsko dugme "Dry Level" (Nivo sušenja)

Dodirnite dugme (Sl. 3-12) da biste promenili ili poništili nivo sušenja programa prema potrebama.



Napomena: saveti za i-Osvežavanje

- ▶ Pritisnite dugme i zatvorite rajsfešluse na odeći pre i-Osvežavanja. Odeća sa lepljivim obodima, ukrasi (poliuteranski ukras, dijamant, kopča, pribadača, metalni ukrasi, postava, privjesci i sl.), lepljive trake, dizajn sa krajevima od metalnih predmeta, budite oprezni.
- ▶ Odeću za negu i-Osvežavanje treba da bude suva odeća, ako je odeća mokra ili nakvašena, osušite je pre nege i-Osvežavanje, kao što je direktno i-Osvežavanje za vlažnu odeću, postoji opasnost od ukupljanja, deformacija.
- ▶ Upotrebite meku krpu da biste unapred zaštitili vez i ukrase na odeći kako biste izbegli ogrebotine na odeći.
- ▶ Odeća sa postavom (kao što je suknya od tkanine za venčanicu), izvadite postavu pre nego što je stavite na program pranja.
- ▶ i-Osvežavanje ima funkciju uklanjanja mirisa, nemojte prskati parfem, osveživač itd.
- ▶ Ne stavljajte previše odeće. Za najbolje rezultate se preporučuje jednokratna nega.
- ▶ Prašina se može zadržati na vratima i prozoru nakon i-Osvežavanja. Blagovremeno obrišite sloj na prozoru i staku na vratima.
- ▶ Nije pogodno za velike uložene jakne; Pogodno za negu malih, kratkih jakni.

3-13



3.6 Dugme za „Pokretanje/Pauziranje“

Lagano pritisnite dugme (Sl. 3-13) da biste pokrenuli ili zaustavili program koji se trenutno prikazuje. Tokom podešavanja programa i tokom pokretanja programa, LED svetlo iznad dugmeta svetli, a ako je program prekinut - treperi.

3-14

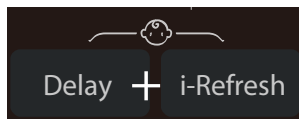

3.7 Zaključavanje zbog dece

Odabir programa, a zatim pokretanje, dodirnite dugme „Delay“ i „i-Refresh“ (Sl. 3-14) istovremeno 3 sekunde kako bi se blokirali svi elementi panela protiv aktiviranja, prikazivanje na panelu . Za otključavanje ponovo dodirnite dva dugmeta. Indikator zaključavanja za zaštitu dece svetli kada zaključavanje za zaštitu djece radi. Ova funkcija je opciona dok mašina radi.

3-15



Displej prikazuje **c lo t** (Sl. 3-15) ako je dugme pritisnuto kao i kada se aktivira blokada za decu. Promena nije pokrenuta.

Napomena: Blokada za decu

- ▶ Blokada za decu koja je ručno podešena mora se ručno otkazati ili će se automatski otkazati na kraju programa. Blokada za decu neće otkazati isključivanje i informacije o greškama. Ova funkcija će biti aktivirana kada se uređaj uključi sledeći put.
- ▶ Ako koristite blokadu za decu, prvo pritisnite programsku tipku, a zatim će blokada za decu biti uključena.
- ▶ Držite pritisnuto 3 sekunde, blokada za decu će zasvetliti punim intenzitetom i blokada za decu će se aktivirati.
- ▶ Blokada za decu ne može da se postavi ili otkáže putem aplikacije hOn.

3-16

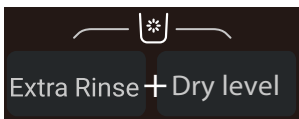

3.8 Samoočišćenje

Nakon izvršenih programa Sušenje i i-Refresh, može se desiti da dlake, prašina ili druge supstance ostanu od veša u donjem dijelu ili u bubnju. Tada problem nije do uređaja i preporučuje se njegovo čišćenje. Proizvod je opremljen posebnim programom za čišćenje prethodno navedenog. Ne koristite deterđent i pobrinite se da rublje ne bude unutar bubnja.

Za bilo koji program u režimu mirovanja, dugo pritisnite „Extra Rinse“ + „Dry Level“ da biste izvadili konzolu za samoočišćenje. Prvo se prikazuje slovni kod „SFCL“ oko 2 sekunde, a zatim se prikaže 0:08. Pritisnite „Start“ da započnete odbrojavanje, a zatim se prikazuje „END“ kada program završi.

Nakon čišćenja, lagano otvorite vrata i držite ih otvorena.

3.9 Fioka za deterdžent

Otvorite fioku dozatora, mogu da se vide sledeći odeljci (Sl. 3-14):

- 1: Glavni odeljak za pranje, za deterdžent u prahu ili tečni.
- 2: Poklopac odeljka za deterdžent, podignite ga ako koristite deterdžent u prahu, spustite ga ako koristite tečni deterdžent.
- 3: Odeljak za omekšivač
- 4: Odeljak za pretpranje, za malu količinu deterdženta u prahu.
- 5: Kartica za zaključavanje, pritisnite je da biste izvukli fioku dozatora.

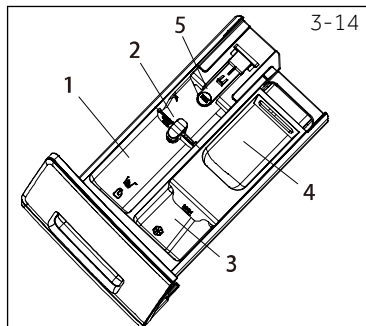

Preporuka za vrstu deterdženta odgovara različitim temperaturama pranja, pogledajte uputstvo za deterdžent.

• Da, ○ Opciono, / Ne

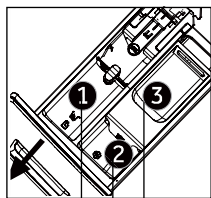

Odeljak deterdženta za:

- 1 Deterdžent
- 2 Omekšivač ili sredstvo za negu
- 3 Deterdžent ³⁾

Program	Maks. opterećenje ⁴⁾ u kg		Temperatura u °C ¹⁾	Opseg koji možete odabrati	Postavljeni	Vrsta tkanine	Prethodno podešavanje brzine centrifuge u okretajima po minutu (rpm)	Funkcija			
	pranje u kg	sušenje u kg						HWD80/HWD90/HWD100	1	2	3
Pamuk	8/9/10	5/6/6	* do 90	40	• ○ ○	Pamuk	1400	•	•	•	•
Vuna	2/2,5/2,5	/	* do 40	*	• ○ ○	Tkanine od vune ili bez sadržaja vune za mašinsko pranje	800	•	•	•	/
Za osetljivi veš	2/2,5/2,5	/	* do 30	30	• ○ ○	Osetljiv veš i Svila	600	•	•	•	/
Brzo 15 ²⁾	2	1	* do 40	*	• ○ ○	Pamuk/Sintetika	1000	•	/	•	•
Sušenje	/	5/6/6	/	/	/ / /	Pamuk/Sintetika	/	/	/	/	/
Pamuk 20°C	8/9/10	5/6/6	/	/	• ○ ○	Pamuk	1000	•	/	•	•
Daljinski	/	/	/	/	/ / /	/	/	/	/	/	/
Pokrivači	2/2,5/2,5	/	* do 40	30	• ○ ○	Pamuk	800	•	•	•	/
Sintetika	4/4,5/5	2,5/3/3	* do 60	40	• ○ ○	Sintetika ili mešani veš	1200	•	•	•	•
Smart	8/9/10	5/6/6	* do 60	30	• ○ /	Malo zaprljan mešani veš od pamuka i sintetike	1000	•	/	•	•
Centrifuga	8/9/10	/	/	/	/ / /	Neosetljiva tkanina	1000	/	/	/	•
ECO-40-60	8/9/10	/	/	/	• ○ ○	/	/	•	/	/	•

* Voda nije zagrejana.

¹⁾ Izaberite temperaturu za pranje od 90 °C samo za posebne higijenske potrebe.

²⁾ Smanjite količinu deterdženta jer je vreme trajanja programa kratko.

³⁾ Nimalo ili mala količina deterdženta u prahu.

⁴⁾ Odnosi se na suvi veš.

Dizajn i specifikacije podložne su izmenama bez prethodne najave za svrhu poboljšanja kvaliteta. Korisnik ne smije dodavati sredstva za dezinfekciju, deterdžent ili omekšivač tokom funkcije i-Osvežavanja.

Skenirajte QR kod na energetske nalepnici radi informacija o potrošnji energije. Stvarna potrošnja energije može se razlikovati od navedene u skladu sa lokalnim uslovima.

Unesite evropski standardni postupak ispitivanja:

- 1: Izaberite „Eco 40-60“, a zatim dodirnite dugme Start.
- 2: Izaberite „Sušenje“, a zatim dodirnite dugme za pokretanje.



Napomena: Auto Težina

Uređaj je opremljen opcijom prepoznavanja opterećenja. Pri malom opterećenju, energija, voda i vreme pranja automatski će se smanjiti u nekim programima. Displej pokazuje *AUTO*.

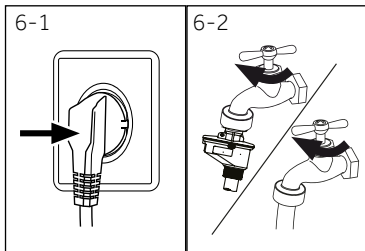

6.1 Napajanje

Priključite mašinu za pranje veša na izvor napajanja (220V do 240V~/50Hz; Sl. 6-1). Pogledajte i odeljak **INSTALACIJA**.

6.2 Priklučak za vodu

- ▶ Pre priključivanja proverite čistoću i bistrinu dovoda vode.
- ▶ Okrenite slavinu (Sl. 6.-2.).

i Napomena: Zatvorenost

Pre upotrebe proverite pomoću okretanja slavine da li propuštaju spojevi između slavine i dovodnog creva.

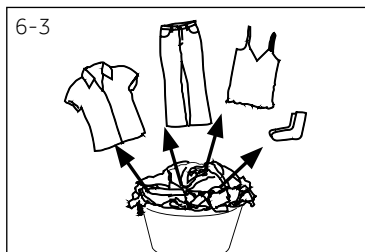



6.3 Priprema veša



- ▶ Odvojite odeću shodno vrsti tkanine (pamuk, sintetika, vuna ili svila) i u zavisnosti od stepena zaprljanosti (Sl. 6-3). Obratite pažnju na etikete za negu i za pranje veša.
- ▶ Odvojite beli veš od obojenog. Perite obojeni veš prvenstveno ručno da biste proverili da li pušta boju ili ne.
- ▶ Ispraznite džepove (ključevi, metalni novac, itd.) i uklonite dekorativne predmete (npr. nakit).
- ▶ Odeća bez poruba, osetljive i meke vunene tkanine kao što su zavese treba staviti u platnenu vreću za pranje radi zaštite (ručno pranje ili hemijsko čišćenje se više preporučuje).
- ▶ Zatvorite rajsferšluse, patent zatvarače i kopče, proverite da li su dugmići čvrsto zašiveni.
- ▶ Stavite osetljive komade veša u platnenu vreću za pranje, kao što je veš bez poruba, osetljivi donji veš i mali predmeti npr. čarape, kaiševi, grudnjaci, itd.
- ▶ Odvojite velike komade veša kao što je posteljina, prekrivači itd.
- ▶ Ne stavljate u mašinu farmerke, ukrašene tkanine i tkanine intenzivnih boja, najbolje je da ih perete odvojeno.





i Napomena: Posebni saveti za sušenje

- ▶ Sortirajte odeću prema tkanini (pamuk, sintetika, itd.), željenom nivou sušenja i jednakom nivou preostale vlage. Sledite uputstva na etiketi odeće i sušite samo odeću koja se može mašinski sušiti.
- ▶ Uključite veš na maksimalnu brzinu centrifugem prije sušenja.
- ▶ Ne prelazite maksimalno opterećenje od 6 kg.
- ▶ Izuzetno veliki komadi imaju tendenciju da se umotaju. Ako veš nije bio dovoljno suv, razmitajte ga i osušite ponovo na programu **SUŠENJE**.
- ▶ Izuzetno osetljivi tekstili koji se lako mogu ukupiti ili izobličiti, kao npr. svilene čarape, donje rublje itd. ne treba stavljati u mašinu za sušenje. Osetljive komade odeće stavite u kesu za veš i izbegavajte njihovo preterano sušenje.
- ▶ Žersej i pletiva ne smeju se sušiti da se ne bi ukupili..





Grafikon za održavanje

Pranje		
 Perite na temperaturi do 95°C pranje na normalnoj temperaturi	 Perite na temperaturi do 60°C pranje na normalnoj temperaturi	 Perite na temperaturi do 60°C pranje na srednjoj temperaturi
 Perite na temperaturi do 40°C pranje na normalnoj temperaturi	 Perite na temperaturi do 40°C pranje na srednjoj temperaturi	 Perite na temperaturi do 40°C pranje na vrlo blagoj temperaturi
 Perite na temperaturi do 30°C pranje na normalnoj temperaturi	 Perite na temperaturi do 30°C pranje na srednjoj temperaturi	 Perite na temperaturi do 30°C pranje na vrlo blagoj temperaturi
 Ručno pranje maks. 40°C	 Ne perite	

Izbeľivanje		
 Bilo koje izbeľivanje je dozvoljeno	 Samo kiseonik/ ne -hlor	 Ne izbeľujte

Sušenje		
 Moguće mašinsko sušenje na normalnoj temperaturi	 Moguće mašinsko sušenje na niskoj temperaturi	 Ne sušite mašinski
 Pravolinijsko sušenje	 Sušenje na više nivoa	

Peglanje		
 Peglanje na maksimalnoj temperaturi najviše do 200 °C	 Peglanje na maksimalnoj temperaturi najviše do 150°C	 Peglanje na niskoj temperaturi najviše do 110 °C; bez pare (peglanje sa parom može da izazove nenadoknadivu štetu)
 Ne peglajte		

Profesionalno održavanje odeće		
 Hemijsko čišćenje u tetrahloretanu	 Hemijsko čišćenje u ugljovodniku	 Nije za hemijsko čišćenje
 Profesionalno vlažno čišćenje	 Nije za profesionalno vlažno čišćenje	

6.4 Punjenje uređaja

- ▶ Stavljajte u mašinu komad po komad odeće
- ▶ Nemojte da je prepunite. Vodite računa o različitom maksimalnom opterećenju shodno određenim programima! Pravilo za određivanje maksimalnog opterećenja: Vodite računa da između veša i vrha bubnja bude petnaest centimetara razmaka.
- ▶ Zatvorite vrata pažljivo. Proverite da li je neki komad veša zaglavljen vratima.

 **OPREZ!**

Oštećenje tkanina i kvar uređaja mogu da prouzrokuju predmeti koji nisu od tekstila, kao i mali predmeti, predmeti koji su labavi ili su sa oštrim ivicama..

6.5 Izbor deterdženta

- ▶ Kvalitet deterdženta određuje efikasnost pranja veša.
- ▶ Koristite samo dozvoljeni deterdžent za mašinsko pranje.
- ▶ Po potrebi koristite posebne deterdžente, npr. za sintetičke i vunene tkanine.
- ▶ Uvek se pridržavajte preporuka proizvođača deterdženta.
- ▶ Nemojte da koristite sredstva za hemijsko čišćenje kao što su trihloretilen i slični proizvodi.

Izaberite najbolji deterdžent

Program	Vrsta deterdženta				
	Univerzalni	Za obojeni veš	Za osetljivi veš	Poseban	Omekšivač
Pamuk	L/P	L/P	-	-	o
Vuna	-	-	L/P	L/P	o
Za osetljivi veš	-	-	L/P	L/P	o
Brzo 15'	-	L	-	-	o
Sušenje	-	-	-	-	-
Pamuk 20°C	L/P	L/P	-	-	o
Daljinski [®]	L/P	L/P	-	L	-
Pokrivači	-	-	L	L/P	-
Sintetika	-	L/P	-	-	o
Smart	L/P	L/P	-	-	o
Centrifuga	-	-	-	-	-
ECO 40-60	L/P	L/P	-	-	o

L = deterdžent gel/tečni P = deterdžent u prahu O = opciono - = ne

Ako koristite tečni deterdžent ne preporučuje se aktiviranje funkcije za odloženo pranje.

Preporučujemo korišćenje:

- ▶ Deterdžent za beli veš: 20°C do 90°C* (najbolje za korišćenje: 40-60°C)
- ▶ Deterdžent za obojeni veš: 20°C do 60°C* (najbolje za korišćenje: 30-60°C)
- ▶ Deterdžent za vunu/osetljive tkanine: 20°C do 30°C* (= najbolje za korišćenje:)

* Izaberite temperaturu za pranje od 90 °C samo za posebne higijenske potrebe.

6.6 Dodavanje deterdženta

1. Izvucite fioku za deterdžent.
2. Stavite potrebna hemijska sredstva u odgovarajuće odeljke (Sl. 6-4)
3. Lagano vratite nazad fioku.

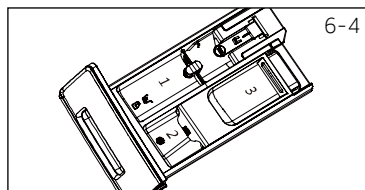

i Napomena:

- ▶ Pre sledećeg ciklusa pranja uklonite ostatke deterdženta iz fioke za deterdžent.
- ▶ Ne preterujte sa deterdžentom ili omekšivačem.
- ▶ Pratite uputstva na pakovanju deterdženta.
- ▶ Uvek napunite fioku sa deterdžentom neposredno pre početka ciklusa pranja.
- ▶ Koncentrovani tečni deterdžent treba razblažiti pre dodavanja.
- ▶ Nemojte da koristite tečni deterdžent ako je izabrana funkcija „Odlaganje pranja“.
- ▶ Pažljivo odaberite podešavanja programa shodno oznakama za održavanje koje se nalaze na svim etiketama veša i shodno tabeli za programe pranja.

6.7 Uključivanje uređaja

Dodirnite dugme „Napajanje“ da biste uključili uređaj (Sl. 6-5). LED lampica dugmeta „Pokretanje/Pauziranje“ svetli.

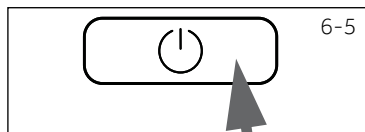

6.8 Odabir programa

Da biste dobili najbolji rezultat pranja, odaberite program koji odgovara stepenu zaprljanosti veša i vrsti veša.

Okrenite okruglo dugme za izbor programa (Sl. 6-6) da biste izabrali željeni program. LED lampica za odabrani program svetli i prikazuju se zadane postavke.

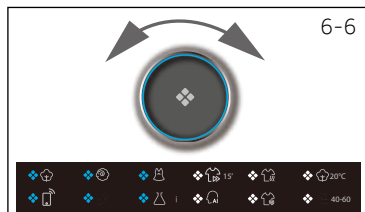

i Napomena: Uklanjanje neprijatnih mirisa

Pre prvog korišćenja preporučujemo da pokrenete program „PAMUK+90 °C“+600rpm bez opterećenja i sa malom količinom deterdženta u odeljku za sredstva za pranje (2) ili da pomoću posebnog sredstva za čišćenje uklonite ostatke nečistoće.

6.9 Dodavanje pojedinačnih odabira

Odaberite željene opcije i podešavanja (Sl. 6-7); pogledajte KONTROLNA TABLA.

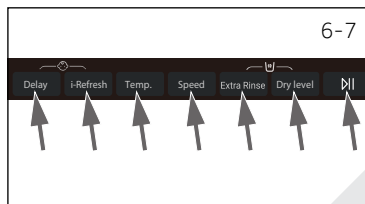

6-8

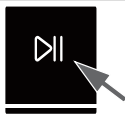

6.10 Pokretanje programa za pranje

Dodirnite dugme za „Pokretanje/Pauziranje“ (Sl. 6-8) da biste pokrenuli uređaj. LED lampica dugmeta „Pokretanje/Pauziranje“ prestaje da treperi i svetli neprekidno. Uređaj radi shodno postavljenim podešavanjima. Promene su moguće samo pomoću otkazivanja programa.

6.11 Zaustavljanje - otkazivanje programa za pranje

Da biste zaustavili program koji je u toku, lagano pritisnite dugme „Pokretanje/Pauziranje“. LED lampica iznad dugmeta svetli. Ponovo pritisnite dugme da bi program nastavio rad.

Da biste otkazali program koji je u toku i sva njegova pojedinačna podešavanja

1. Dodirnite dugme za „Pokretanje/Pauziranje“ da biste zaustavili program koji je u toku.
2. Dodirnite dugme „Napajanje“ oko 2 sekunde da biste isključili uređaj.
3. Dodirnite dugme „Napajanje“ da biste uključili uređaj, izaberite opciju „Bez brzine“ (lampice brzine su isključene) i pokrenite program Centrifuga da biste iscedili vodu.
4. Nakon zatvaranja programa da biste ponovo pokrenuli uređaj, izaberite novi program i pokrenite ga..

6.12 Nakon pranja



Napomena: Zaključavanje vrata

- ▶ Vrata mašine se delimično zaključavaju tokom ciklusa pranja iz bezbednosnih razloga. Vrata se mogu otvoriti samo posle završetka programa pranja ili ako je program pravilno otkazan (pogledajte opis iznad).
- ▶ Vrata ne mogu da se otvore u slučaju da postoji visok nivo vode, visoka temperatura vode i tokom centrifugiranja; **Lac I-** se prikazuje

1. Na kraju ciklusa programa prikazuje se **End**.
2. Prekidači na uređaju se automatski isključuju.
3. Izvadite veš, što je pre moguće, da biste ga lakše izvadili i sprečili gužvanje.
4. Isključite dovod vode.
5. Isključite kabl za napajanje.
6. Otvorite vrata da biste sprečili stvaranje vlage i neprijatnih mirisa. Neka budu otvorena dok uređaj ne radi.



Napomena: Pasivni režim / režim uštede energije

Uključeni uređaj prelazi u pasivni režim ako se ne aktivira u roku od 2 minuta pre pokretanja programa ili na kraju programa. Displej se isključuje. Ovo štedi energiju. Da biste prekinuli pasivni režim pritisnite dugme „Napajanje“.



Napomena: Ciklus hlađenja za ciklus sušenja

Poslednji deo ciklusa sušenja odvija se bez toplote kako bi se obezbedilo da odeća ostane na temperaturi koja ih ne oštećuje.

6.13 Aktiviranje ili deaktiviranje zujalice

Zvučni signal se može poništiti, ako je potrebno:

1. Uključite uređaj.
2. Odaberite program MEŠOVITO.
3. Dodirnite istovremeno dugme „Odloženo pranje“ i dugme „Temperatura“ oko 3 sekunde. Prikazuje se **„bEEP OFF“** i zvučni signal će biti deaktiviran. Za aktiviranje zvučnika ponovo pritisnite ta dva tastera istovremeno. Prikazuje se **„bEEP On“**.

Napomena: Odstupanja

Zbog stalnih ažuriranja hOn, funkcija i prikaz interfejsa APP-a mogu se razlikovati od opisa koji sledi.

7.1 Opšte

Ovaj uređaj ima omogućen Wi-Fi. Pomoću aplikacije hOn možete da koristite pametni telefon za upravljanje programima.

UPOZORENJE!

Obratite pažnju na mere predostrožnosti u ovom korisničkom uputstvu i vodite računa da iste budu ispoštovane čak i kada rukujete uređajem putem aplikacije hOn dok ste van kuće. Morate slediti i instrukcije u aplikaciji hOn.

7.2 Zahtevi

1. Jedan bežični ruter (802.11b/g/n protokol) koji podržava samo frekvencijski opseg od 2,4 GHz. Dužina SSID-a rutera je 1-31 karaktera (uključujući 1 i 31), a lozinka je 8-64 znakova. Minimalna dužina lozinke mora biti 8 znakova. Metode šifrovanja rutera uključuju otvorenu opciju, WPA-PSK i WPA2-PSK.
2. Aplikacija je dostupna za uređaje koji koriste Android, Huawei ili iOS, kako za tablete, tako i za pametne telefone.
3. Uređaj će biti instaliran na mestu gde može da primi jak Wi-Fi signal. Kada je aparat pravilno povezan sa aplikacijom, ako nije pravilno povezan na bežični ruter, na ekranu se neće pojaviti ikona Wi-Fi.

7.3 Preuzimanje i instalacija aplikacije hOn:

Preuzmite aplikaciju hOn na svoj uređaj kadriranjem sledećeg QR koda:



ili putem linka: go.haier-europe.com/download-app

Napomena: Registracija

Registracija je obavezna prilikom prve upotrebe ili ako je zvanični nalog izbrisan/zatvoren. Da biste nastavili dalje korišćenje, morate da unesete korisničko ime i lozinku nakon prijave.

7.4 Registracija i uparivanje aplikacija

1. Povežite pametni telefon sa kućnom WiFi mrežom na koju želite da povežete proizvod.
2. Otvorite Aplikaciju
3. Kreirajte korisnički profil (ili se prijavite ako je već kreiran).
4. Zatvorite vrata
5. Uparivanje uređaja prema uputstvima na ekranu uređaja.

Napomena: Wi-Fi mreža

Nije moguće povezivanje uređaja na javnu Wi-Fi mrežu. To može prouzrokovati kvarove.

Napomena: Koristite isti Wi-Fi

Povežite se pametnim telefonom sa mrežom na koju želite da povežete proizvod.

7.5 Omogućite daljinski upravljač

1. Proverite da li je ruter uključen i povezan na Internet.
2. Ubacite veš i zatvorite vrata.
3. Pritisnite tipku „Daljinski“, vrata se zaključavaju.
4. Započnite ciklus pomoću aplikacije, kontrolna tabla će biti onemogućena.
5. Kada se ciklus završi, vrata se otključaju i daljinski upravljač se isključuje.
6. Nakon 2 minuta uređaj prelazi u režim isključenja.

Napomena: Istek daljinskog upravljača

Jednom kada se daljinski upravljač aktivira, ako krajnji korisnik ne započne nijedan ciklus iz aplikacije za 10 minuta, uređaj će preći u mrežni režim odloženog pokretanja i zadržati daljinski upravljač do 24 sata, a zatim se isključiti.

7.6 Onemogućite daljinsko upravljanje

1. Da biste izašli iz daljinskog upravljanja dok je ciklus pokrenut, pritisnite dugme POKREATNJE/PAUZIRANJE na kontrolnoj tabli. Ciklus će se zaustaviti, a daljinski će treptati.
2. Ako uslovi dozvoljavaju, vrata će se otključati.
3. Da biste nastavili ciklus, zatvorite vrata i pritisnite dugme POKREATNJE/PAUZIRANJE. Daljinski upravljač će se ponovo aktivirati i daljinski će biti fiksiran.
4. Upravlajte uređajem pomoću aplikacije.

7.7 Kraj ciklusa sa uključenim daljinskim upravljačem

1. Na kraju ciklusa vrata će se otključati i daljinski upravljač će se deaktivirati.
2. Nakon 2 minuta uređaj će se automatski isključiti.

7.8 Podaci o konfiguraciji su izbrisani

1. Kratko pritisnite dugme „Daljinski“;
2. Prikazuje se "hOn"/"hOFF";
3. Pritisnite i zadržite dugme „Odgoda“ pet sekundi dok se ne prikaže „Prijer“.
4. Podaci o konfiguraciji se brišu i resetuju konfiguraciju, a zatim pritisnite drugi taster programa ili ga isključite da biste izašli.



Napomena: Otkazivanje/resetovanje mrežnih akreditiva

Slijedite ovaj postupak samo ako imate namjeru da prodate svoju mašinu za pranje.



Ekološki odgovorno korišćenje

Pranje

- ▶ Da biste postigli najbolje rezultate korišćenja električne energije, vode, deterdženta i vremena treba se pridržavati preporučene maksimalne količine opterećenja uređaja.
- ▶ Nemojte da prepunite mašinu (slobodan prostor iznad veša treba da bude u visini šake).
- ▶ Za blago zaprljani veš odaberite program Brzo u trajanju od 15 minuta.
- ▶ Dodajte tačnu količinu svakog sredstva za pranje.
- ▶ Odaberite najnižu odgovarajuću temperaturu za pranje - savremeni deterdženti su efikasniji ispod 60°C.
- ▶ Povećajte podrazumevana podešavanja samo da biste se rešili tvrdokornih mrlja.
- ▶ Uključite veš na maksimalnu brzinu centrifuge ako želite naknadno da koristite program sušenja.

Sušenje

- ▶ Koristite maksimalnu količinu punjenja od oko 5/6/6 kg.
- ▶ Razmrsite rublje pre pokretanja programa sušenja.
- ▶ Pri pranju nemojte koristiti omekšivač jer će veš postati paperjast i mekan u mašini za sušenje.

8.1 Čišćenje fiok za deterđent

Vodite računa da nema ostataka deterđenta. Čistite fioku redovno (Sl. 8-1):

1. Izvucite fioku dok se ne zaustavi.
2. Pritisnite dugme za otpuštanje i izvucite fioku.
3. Operite fioku vodom dok ne postane čista i vratite je ponovo u uređaj.

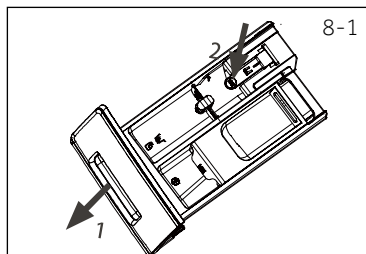

8.2 Čišćenje veš mašine

- ▶ Isključite mašinu u toku čišćenja i održavanja.
- ▶ Koristite meku krpu sa tečnim sapunom da biste očistili okvir mašine (Sl. 8-2) i gumene delove.
- ▶ Ne koristite organska hemijska sredstva ili abrazivne rastvarače.



8.3 Ventil za dovod vode i filter dovodnog ventila

Redovno čistite filter dovodnog ventila da biste sprečili da čvrste supstance, kao što je kamenac, blokiraju snabdevanje vodom.

- ▶ Isključite kabl za napajanje i snabdevanje vodom.
- ▶ Odrnite dovodno crevo za vodu na zadnjoj strani uređaja (Sl. 8-3), kao i na slavini.
- ▶ Isperite filtere vodom i četkom (Sl. 8-4).
- ▶ Postavite filter i dovodno crevo.

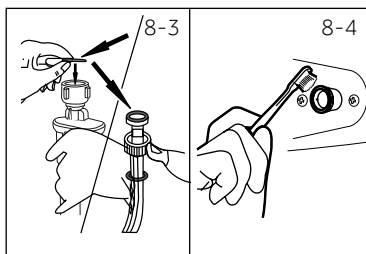

8.4 Čišćenje bubnja

- ▶ Ukloniti iz bubnja slučajno oprane predmete, naročito metalne delove kao što su ekserčići, metalni novac itd. (Sl. 8-5), jer izazivaju mrlje sa rđom i oštećenja.
- ▶ Za uklanjanje mrlja od rđe koristiti sredstvo za čišćenje bez hlorida. Pridržavajte se saveta o upozorenju od strane proizvođača sredstva za čišćenje.
- ▶ Nemojte da koristite teške predmete ili čeličnu žicu za čišćenje.

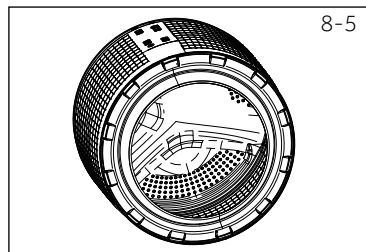

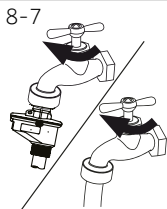
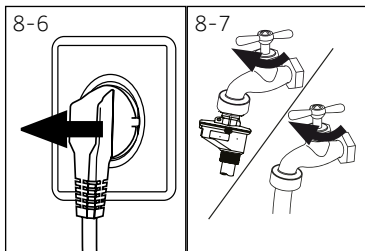

8.5 Dugi periodi nekorisćenja

Ako je uređaj u stanju mirovanja u dužem vremenskom periodu:

1. Izvucite električni priključak (Sl. 8-6).
2. Isključite dovod vode (Sl. 8-7).
3. Otvorite vrata da biste sprečili stvaranje vlage i neprijatnih mirisa. Neka vrata budu otvorena dok uređaj ne radi.

Pre naredne upotrebe pažljivo proverite kabl za napajanje, dovodno crevo za vodu i odvodno crevo. Proverite da li je sve pravilno instalirano i da nema propuštanja.

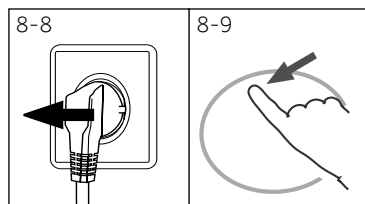

8.6 Filter pumpe

Očistite filter jednom mesečno i proverite filter pumpe u slučaju da uređaj:

- ▶ Ne izbacuje vodu.
- ▶ Ne centrifugira veš.
- ▶ Ako se čuje neobična buka dok radi.



UPOZORENJE!

Rizik od opekotina! Voda u filteru pumpe može da bude veoma vruća! Pre preduzimanja bilo kakve radnje proverite da li se voda ohladila.

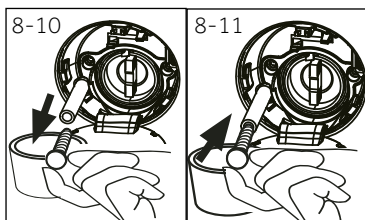

1. Isključite mašinu i kabl za napajanje (Sl. 8-8).
2. Otvorite servisni poklopac. Možete da koristite ili metalni novčić ili šrafčiger (Sl. 8-9).
3. Obezbedite posudu u koju će da se sakuplja voda (Sl. 8-10). Mogu da budu veće količine!
4. Izvucite odvodno crevo i držite njegov kraj iznad posude (Sl. 8-10).
5. Izvucite zaptivni čep iz odvodnog creva (Sl. 8-10).
6. Nakon potpunog ispuštanja vode zatvorite odvodno crevo (Sl. 8-11) i ponovo ga priključite u mašinu.

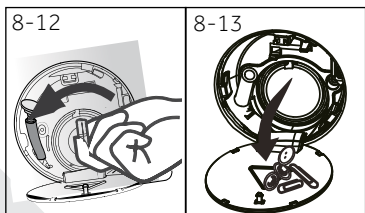

7. Odvrtite i skinite filter pumpe u smeru kretanja kazaljke na satu (Sl. 8-12).
8. Uklonite nečistoću i prljavštinu (Sl. 8-13).

9. Očistite pažljivo filter pumpe, npr. pomoću tekuće vode (Sl. 8-14).
10. Ponovo ga namestite pažljivo (Sl. 8-15).
11. Zatvorite servisni poklopac.

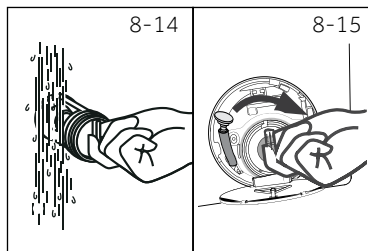
**OPREZI!**

- ▶ Zaptivanje filtera pumpe treba da bude jako i bez oštećenja za propuštanje. Ako poklopac nije potpuno zategnut, voda može da curi.
- ▶ Filter mora da bude postavljen na svoje mesto kako ne bi došlo do propuštanja.

Mnoge probleme koji se javljaju možete rešiti sami bez specifične stručnosti. Ukoliko dođe do problema, proverite sve navedene mogućnosti i pratite uputstva u nastavku pre nego što kontaktirate službu za podršku. Pogledajte KORISNIČKI SERVIS.



UPOZORENJE!

- ▶ Pre održavanja, deaktivirajte uređaj i odvojite mrežni utikač iz mrežne utičnice.
- ▶ Električnu opremu treba da servisiraju samo kvalifikovani električni stručnjaci, pošto neodgovarajuće popravke mogu da izazovu značajne posledične štete.
- ▶ Oštećeni kabl za napajanje mora da zameni proizvođač, njegovo osoblje servisa ili osobe sa sličnim kvalifikacijama da bi se izbegla opasnost.

9.1 Kodovi informacija

Sledeći kodovi se prikazuju vezano za informacije koje se odnose na ciklus pranja. Ne moraju se preduzimati nikakve mere.

Kod	Poruka
01:25	Vreme preostalog ciklusa pranja je 1 sat i 25 minuta.
06:30	Vreme preostalog ciklusa pranja, uključujući odabrano vreme odlaganja završetka pranja, će biti 6 sati i 30 minuta.
Auto	Automatsko određivanje operećenja radi.
End	Ciklus pranja je završen. Uređaj se automatski isključuje.
CLocI -	Funkcija blokade za decu je aktivirana.
LocI -	Vrata su zatvorena jer je nivo vode visok, temperatura vode je visoka ili zbog ciklusa centrifugiranja.
bEEP OFF	Zujalica je deaktivirana
bEEP On	Zujalica je aktivirana

9.2 Rešavanje problema sa kodom na displeju

Problem	Uzrok	Rešenje
CLrFLtr	<ul style="list-style-type: none"> • Greška tokom izbacivanja vode, voda se ne izbacuje potpuno u roku od 6 minuta. 	<ul style="list-style-type: none"> • Očistite filter pumpe. • Proverite instalaciju odvodnog creva.
E2	<ul style="list-style-type: none"> • Greška brave. 	<ul style="list-style-type: none"> • Zatvorite vrata pravilno.
E4	<ul style="list-style-type: none"> • Voda nije dostigla određeni nivo nakon 8 minuta. • Odvodno crevo usisava. 	<ul style="list-style-type: none"> • Proverite da li je slavina pravilno otvorena i da li je pritisak vode u redu. • Proverite instalaciju odvodnog creva.
EB	<ul style="list-style-type: none"> • Greška u nivou zaštite od vode. 	<ul style="list-style-type: none"> • Obratite se službi za podršku.
H	<ul style="list-style-type: none"> • Temperatura sušenja je previsoka 	<ul style="list-style-type: none"> • Kada temperatura pređe 80°C alarm za sušenje, kada je temperatura niža od 80 °C, automatsko podizanje alarma.

Problem	Uzrok	Rešenje
F3	• Greška senzora temperature	• Obratite se službi za podršku.
F4	• Greška zagrevanja.	• Obratite se službi za podršku.
F7	• Greška motora	• Obratite se službi za podršku.
F9	• Greška u senzoru temperature sušenja	• Obratite se službi za podršku.
FR	• Greška senzora za nivo vode.	• Obratite se službi za podršku.
FC1 ili FC2 FC3	• Velika greška u komunikaciji.	• Obratite se službi za podršku.
Fd	• Greška u elementu za grejanje prilikom sušenja	• Obratite se službi za podršku.
E9	• Unešeni veš je pričvršćen na zid cilindra.	• Otvorite vrata, rastresite unešenu tkaninu i vratite je u unutrašnji cilindar da biste pokrenuli mašinu.
FE	• Greška u motoru za sušenje.	• Obratite se službi za podršku.
E12	• Nivo vode prilikom sušenja je previsok.	• Obratite se službi za podršku.
Unb	• Greška zbog neuravnoteženog opterećenja.	• Proverite i uravnotežite opterećenje količinom veša u bubnju. Smanjite opterećenje.
Fb	• Voda je nenormalno preplavila	• Obratite se službi za podršku.
E5	• Greška u ceđenju. Voda se u potpunosti ne ispusti u roku od 1 minuta (program i-Osvežavanje	• Očistite filter pumpe. • Proverite instalaciju odvodnog creva.

9.3 Rešavanje problema bez koda na displeju

Problem	Uzrok	Rešenje
Uređaj ne radi.	<ul style="list-style-type: none"> • Program još uvek nije pokrenut. • Vrata nisu pravilno zatvorena. • Mašina nije bila uključena. • Greška u napajanju. • Blokada za decu je aktivirana. 	<ul style="list-style-type: none"> • Proverite program i pokrenite ga. • Zatvorite vrata pravilno. • Uključite mašinu. • Proverite napajanje. • Deaktivirajte blokadu za decu.
Uređaj se ne puni vodom.	<ul style="list-style-type: none"> • Nema vode. • Dovodno crevo je presavijeno. • Filter dovodnog creva je blokiran. • Pritisak vode je manji od 0,03 MPa. • Vrata nisu pravilno zatvorena. • Dovod vode je nepravilan. 	<ul style="list-style-type: none"> • Proverite slavinu za vodu. • Proverite dovodno crevo. • Odblokirajte filter dovodnog creva. • Proverite pritisak vode. • Zatvorite vrata pravilno. • Proverite dovod vode.
Uređaj izbacuje vodu dok se puni vodom.	<ul style="list-style-type: none"> • Visina odvodnog creva je ispod 80 cm. • Kraj odvodnog creva je možda u vodi. 	<ul style="list-style-type: none"> • Proverite da li je odvodno crevo pravilno instalirano. • Proverite da li je odvodno crevo u vodi.
Izbacivanje vode je nepravilno.	<ul style="list-style-type: none"> • Odvodno crevo je blokirano. • Filter pumpe je blokiran. • Kraj odvodnog creva je više od 100 cm iznad nivoa poda. 	<ul style="list-style-type: none"> • Odblokirajte odvodno crevo. • Očistite filter pumpe. • Proverite da li je odvodno crevo pravilno instalirano.

Problem	Uzrok	Rešenje
Jake vibracije se čuju tokom centrifugiranja.	<ul style="list-style-type: none"> Nisu skinuti svi zavrtnji za transport. Uređaj nema stabilan položaj. Opterećenje mašine nije pravilno. 	<ul style="list-style-type: none"> Skinite sve zavrtnje za transport. Obezbedite stabilan i nivelisan položaj. Proverite težinu opterećenja i ravnotežu.
Rad mašine se zaustavlja pre završetka ciklusa pranja.	<ul style="list-style-type: none"> Neispravnost dovoda vode ili električnog napajanja. 	<ul style="list-style-type: none"> Proverite napajanje i dovod vode.
Rad mašine se zaustavlja na neko vreme.	<ul style="list-style-type: none"> Uređaj prikazuje kod greške. Problem sa opterećenjem. Program obavlja ciklus natapanja. 	<ul style="list-style-type: none"> Razmotrite kodove na displeju. Smanjite ili prilagodite opterećenje. Otkazite program i ponovo ga pokrenite.
Prevelika pena se javlja u bubnju i/li u fioci za deterdžent.	<ul style="list-style-type: none"> Deterdžent nije odgovarajući. Preterano korišćenje deterdženta. 	<ul style="list-style-type: none"> Proverite preporuke za deterdžent. Smanjite količinu deterdženta.
Automatsko podešavanje vremena pranja.	<ul style="list-style-type: none"> Trajanje programa pranja biće podešeno. 	<ul style="list-style-type: none"> Ovo je normalna pojava i ne utiče na funkcionalnost.
Centrifugiranje ne radi.	<ul style="list-style-type: none"> Neuravnotežena količina veša. 	<ul style="list-style-type: none"> Proverite opterećenje mašine i količinu veša, a zatim ponovo pokrenite program za centrifugiranje.
Nezadovoljavajući rezultati pranja.	<ul style="list-style-type: none"> Stepen zaprljanosti ne odgovara odabranom programu. Količina deterdženta nije dovoljna. Dostignuto je maksimalno opterećenje. Veš je neravnomerno raspoređen u bubnju. 	<ul style="list-style-type: none"> Odaberite drugi program. Odaberite deterdžent shodno stepenu zaprljanosti i preporukama proizvođača. Smanjite opterećenje. Izvadite veš.
Ostaci deterdženta na vešu.	<ul style="list-style-type: none"> Nerastvorljive čestice mogu da ostanu na vešu kao bele mrlje. 	<ul style="list-style-type: none"> Obavite dodatno ispiranje. Pokušajte da četkom skinete mrlje sa suvog veša. Odaberite drugi deterdžent.
Veš ima sive mrlje.	<ul style="list-style-type: none"> Nastaju od masnoća, kao što su ulja, kreme ili pomade. 	<ul style="list-style-type: none"> Prethodno očistite veš pomoću posebnog sredstva za čišćenje.



Napomena: Stvaranje pene

Ako se uoči previše pene u toku ciklusa centrifugiranja, motor se zaustavlja i odvodna pumpa se aktivira u roku od 90 sekundi. Ako se ne ukloni pena koja se pojavljuje više od 3 puta, program se završava bez centrifugiranja.

Ako se poruke greške ponovo pojavljuju, čak i nakon preduzimanja određenih mera, isključite uređaj, odvojite uređaj sa izvora napajanja i obratite se službi za podršku.

9.4 U slučaju nestanka struje

Trenutni program i njegova podešavanja će biti sačuvani.

Kada se napajanje ponovo uspostavi nastavlja se i rad mašine.

Ako prekid u napajanju prekine radni program pranja

otvaranje vrata je mehanički blokirano. Da biste izvadili veš, nivo vode ne bi trebalo da se vidi na staklenom otvoru za vrata - Opasnost od opekotina! Nivo vode mora biti spušten kako je opisano u odeljku „Filter pumpe“. Tek tada povucite ručicu (A) ispod servisnog poklopca (Sl. 9-1) blagim pritiskom sve dok se vrata ne odblokiraju. Nakon toga postavite sve delove na prethodno podešavanje.

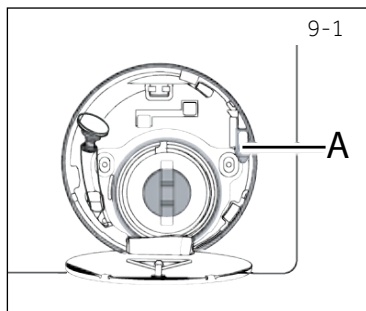

Napomena: Otključaj vrata

Kada je veš mašina u bezbednom stanju (kada je nivo vode ispod prozora duž određenog rastojanja, temperatura bubnja ispod 55°C, unutrašnji bubanj se nije okrenuo), možete otključati vrata mašine koja radi.

10.1 Priprema

- ▶ Izvadite uređaj iz ambalaže.
- ▶ Skinite sav materijal za pakovanje, uključujući polistiren, i držite ga van domašaja dece. Dok otvarate ambalažu možete da vidite kapljice vode na plastičnoj vreći i na okruglom prozoru na vratima mašine. Ovo je normalna pojava i rezultat je testiranja vode u fabrici.



Napomena: Odlaganje ambalaže

Svu ambalažu držite van domašaja dece i odložite je na ekološki prihvatljiv način.

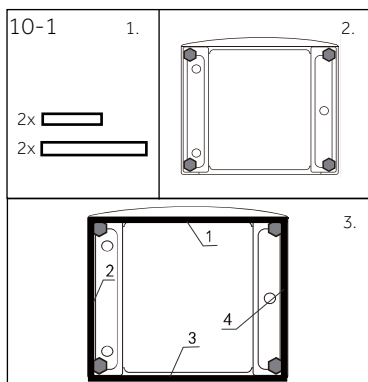

10.2 OPCIONO: Ugradite jastučice za smanjenje buke

1. Kada otvorite streč paket, naći ćete nekoliko jastučića za smanjenje buke. Oni se koriste za smanjenje buke. (Sl. 10.-1).
2. Postavite mašinu za pranje veša na stranu, sa otvorom okrenutim nagore, a donjom stranom prema rukovaocu.
3. Izvadite jastučice za smanjenje buke i uklonite dvostranu zaštitnu foliju; postavite ih na dno; jastučići za smanjenje buke postavite ispod kućišta mašine za pranje, kao što je prikazano na slici 3. (dva duža jastučića u položaj 1 i 3, dva kraća jastučića u položaj 2 i 4). Na kraju ponovo podesite mašinu uspravno.

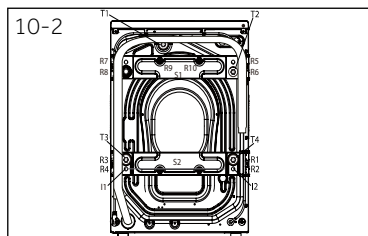

10.3 Demontaža zavrtnjeva za transport

Zaštita za transport sa zadnje strane je predviđena za pritezanje delova u uređaju da bi se sprečilo njihovo vibriranje i unutrašnje oštećenje tokom transporta. Svi elementi (I, R, S i T, slika 10-2) moraju se ukloniti pre upotrebe.

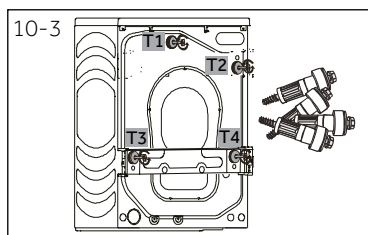

1. Uklonite sva 4 zavrtnja (T1 - T4) (Sl. 10-3).

- Uklonite 10 vijaka (R1 - R10) sa ojačanja donjeg dela, izvadite ojačanja (S1 i S2) iz mašine.
*HWD100.

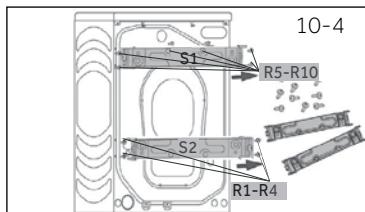

- Izvučite dve gvozdene šipke I1 i I2 (Sl. 10-5) (Samo HWD 100)

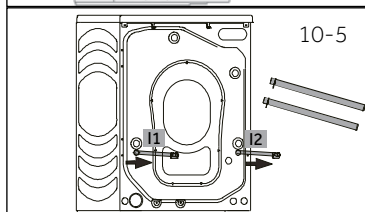

- Popunite 6 otvora na levoj strani čepovima za creva (Sl. 10-6).

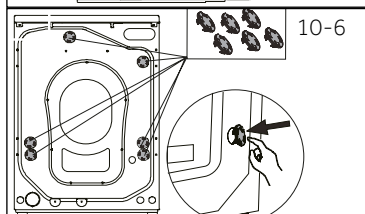

Napomena: Čuvanje na bezbednom mestu

Čuvajte zavrtnje za transport na bezbednom mestu za kasniju upotrebu. Uvek kada se uređaj pomera, potrebno je prvo instalirati zavrtnje.

10.4 Pomeranje uređaja

Ako mašinu treba premestiti na udaljenju lokaciju, pre instalacije zamenite skinute zavrtnje za transport da biste sprečili oštećenje:

10.5 Nivelisanje uređaja

Podesite sve nožice (Sl. 10-7) da biste postigli potpuno nivelisani položaj. Ovo smanjuje vibracije i buku u toku korišćenja. To takođe smanjuje habanje. Preporučujemo da koristite libelu za podešavanje. Pod treba da bude stabilan i ravan što je više moguće.

- Izvadite kontra-navrtku (1) pomoću ključa.
- Podesite visinu okretanjem nožice (2).
- Zategnite kontra-navrtku (1) u odnosu na kućište.

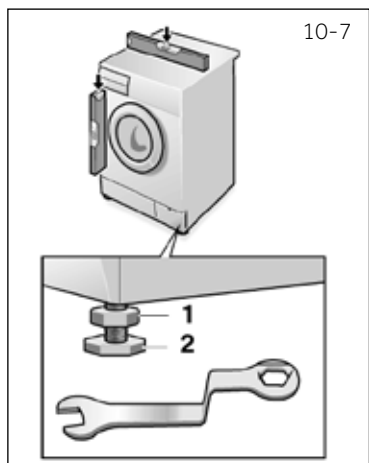

10.6 Priključak za odvod vode

Postavite pravilno odvodno crevo za vodu na cevovod. Crevo treba da dostigne visinu između 80 i 100 cm iznad linije donjeg dela uređaja! Potrudite se da odvodno crevo uvek bude fiksirano za klip na poledini uređaja, ako je to moguće.



UPOZORENJE!

- ▶ Za priključivanje koristite samo komplet isporučениh creva.
- ▶ Nemojte nikada ponovo da koristite stare komplete creva!
- ▶ Priključivanje je jedino moguće na dovod hladne vode.
- ▶ Pre priključivanja, proverite da li je voda čista i bistra.

Mogući su sledeći priključci:

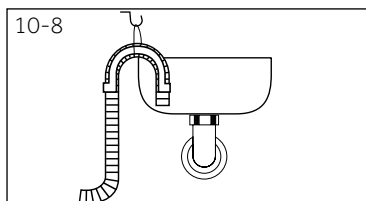

10.6.1 Odvodno crevo do sudopere

- ▶ Odvodno crevo sa U-nosačem odgovarajuće veličine zakačite preko ivice sudopere (Sl. 10-8).
- ▶ Obezbedite da se U-nosač ne kliza.

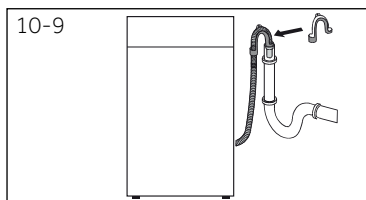

10.6.2 Odvodno crevo do priključka za otpadnu vodu

- ▶ Unutrašnji prečnik postolja cevi sa otvorom za ventil treba da bude najmanje 40 mm.
- ▶ Stavite odvodno crevo od oko 80-100 mm u cev za otpadnu vodu.
- ▶ Pričvrstite U-nosač i dovoljno ga učvrstite (Sl. 10-9).

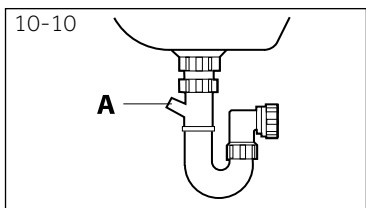

10.6.3 Odvodno crevo do sudopere

- ▶ Spoj mora da se izvede iznad sifona
- ▶ Veza sa slavnom je obično zatvorena pomoću uloška (A). Ona mora da se ukloni da bi se sprečio nepravilni rad (Sl. 10-10).
- ▶ Učvrstite odvodno crevo pomoću spojnice.



OPREZ!

- ▶ Odvodno crevo ne treba da bude potopljeno u vodi, već treba da bude čvrsto fiksirano i da ne propušta. Ako se odvodno crevo postavi na zemlju ili ako je cev na visini manjoj od 80 cm, mašina za pranje veša nastavlja neprekidno da izbacuje vodu, iako je puna (moguće izlivanje vode).
- ▶ Odvodno crevo se ne može produžiti. Ako je potrebno, obratite se službi za podršku.

10.7 Priključivanje na svežu vodu

Proverite da li su postavljene podloške.

1. Priključite dovodno crevo za vodu sa ugaonim krajem na uređaj (Sl. 10-11). Ručno zategnite zavrtanj zgloba.
2. Drugi kraj priključite na slavinu za vodu sa navojem od 3/4" (Sl. 10-12).

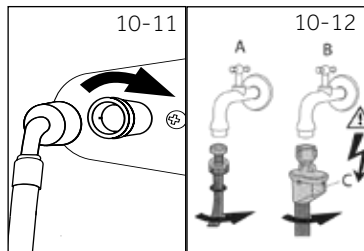

10.8 Električni priključak

Pre svakog priključivanja, proverite sledeće:

- ▶ da li napajanje, utičnica i osigurači odgovaraju podacima na nazivnoj pločici.
- ▶ da li je mrežna utičnica uzemljena i da li nema strujnih razdelnika niti produžnih kablova.
- ▶ da li su mrežni utikač i utičnica potpuno usklađeni.
- ▶ **Samo za UK:** UK mrežni utikač zadovoljava standard BS1363A.

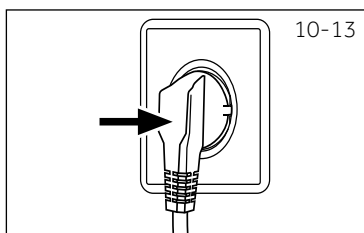

Postavite mrežni utikač u utičnicu (sl. 10-13).



UPOZORENJE!

- ▶ Proverite da li su svi priključci (napajanje, odvodno crevo i crevo za svežu vodu) čvrsti, suvi i da ne propuštaju!
- ▶ Pobrinite se da ovi delovi nikad ne budu polomljeni, iskrivljeni ili uvrnuti
- ▶ Ukoliko se kabl za napajanje ošteti, mora ga zameniti proizvođač, njegovo osoblje servisa (pogledajte garantni list) da bi se izbegla opasnost. .

11.1 Dodatni tehnički podaci

	HWD100	HWD90	HWD80
Napon u V	220-240 V~/50Hz		
Struja u A	10		
Maks. snaga u W	2000		
Pritisak vode u MPa	0,03-≤P≤1		
Neto težina u kg	81	81	75

11.2 Dimenzije proizvoda

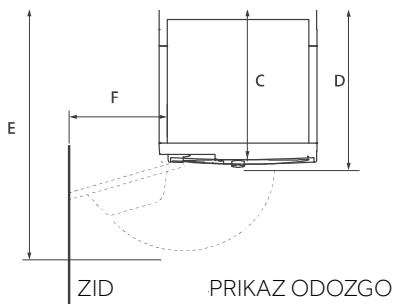
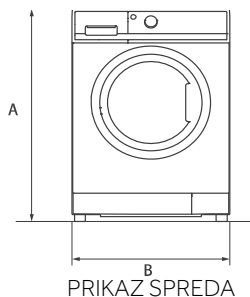

DIMENZIJE PROIZVODA	HWD 100	HWD 90	HWD 80
A Ukupna visina proizvoda mm	850	850	850
B Ukupna širina proizvoda mm	595	595	595
C Ukupna dubina proizvoda (do veličine glavne kontrolne ploče) mm	530	460	460
D Dubina s otvorenim vratima mm	600	530	530
E Minimalni prostor potreban za otvaranje vrata do susjednog zida mm	1120	1050	1050
F Ukupna dubina proizvoda (uključujući debljinu vrata) mm	300	300	300



Napomena: Tačna visina

Tačna visina vaše mašine za pranje zavisi od toga koliko su nogice postolja izvučene u odnosu na osnovu mašine. Prostor na koji postavljate mašinu za pranje mora biti bar 40mm širi i 20mm dublji od njenih dimenzija.

11.3 Standardi i Direktive



Ovaj proizvod zadovoljava sve primenljive EC direktive sa odgovarajućim harmonizovanim standardima koji obezbeđuju CE oznake.

Preporučujemo naš Haier korisnički servis i korišćenje originalnih rezervnih delova. Ukoliko imate problema sa uređajem, prvo proverite odeljak REŠAVANJE PROBLEMA.

Ukoliko tu ne možete da pronađete rešenje, kontaktirajte

- ▶ lokalnog prodavca
- ▶ ili deo Servis i podrška na www.haier.com gde možete pronaći brojeve telefona i najčešće postavljana pitanja i gde možete aktivirati potraživanje servisa.

Da biste kontaktirali naš servis, pobrinite se da imate dostupne sledeće podatke. Informacije se mogu pronaći na nazivnoj pločici.

Model _____ Serijski br. _____

U slučaju garancije, proverite i garantni list isporučen uz proizvod.

Za opšta poslovna pitanja, u nastavku pronađite naše adrese u Evropi:

Evropske adrese kompanije Haier			
Država*	Poštanska adresa	Država*	Poštanska adresa
Italija	Haier Europe Trading SRL Via De Cristoforis, 12 21100 Verese ITALIJA	Francuska	Haier France SAS 53 Boulevard Ornano – Pleyad 3 93200 Saint Denis FRANCUSKA
Španija Portugalija	Haier Iberia SL Pg. Garcia Faria, 49-51 08019 Barcelona ŠPANIJA	Belgija-FR Belgija-NL Holandija Luksemburg	Haier Benelux SA Anderlecht Route de Lennik 451 BELGIJA
Nemačka Austrija	Haier Deutschland GmbH Konrad-Zuse-Platz 6 81829 München NEMAČKA	Poljska Češka Mađarska Grčka Rumunija Rusija	Haier Poland Sp. zo.o. Al. Jerozolimskie 181B 02-222 Warszawa POLJSKA
Ujedinjeno Kraljevstvo	Haier Appliances UK Co.Ltd. One Crown Square Church Street East Woking, Surrey, GU21 6HR UK		

*Za više informacija pogledajte www.haier.com

HWD80-B14959U1 HWD80-B14959S8U1 HWD90-B14959U1 HWD90-B14959S8U1 HWD100-B14959U1 HWD100-B14959S8U1

Haier

Ovaj dokument je originalno proizveden i objavljen od strane proizvođača, brenda Haier, i preuzet je sa njihove zvanične stranice. S obzirom na ovu činjenicu, Tehnoteka ističe da ne preuzima odgovornost za tačnost, celovitost ili pouzdanost informacija, podataka, mišljenja, saveta ili izjava sadržanih u ovom dokumentu.

Napominjemo da Tehnoteka nema ovlašćenje da izvrši bilo kakve izmene ili dopune na ovom dokumentu, stoga nismo odgovorni za eventualne greške, propuste ili netačnosti koje se mogu naći unutar njega. Tehnoteka ne odgovara za štetu nanесenu korisnicima pri upotrebi netačnih podataka. Ukoliko imate dodatna pitanja o proizvodu, ljubazno vas molimo da kontaktirate direktno proizvođača kako biste dobili sve detaljne informacije.

Za najnovije informacije o ceni, dostupnim akcijama i tehničkim karakteristikama proizvoda koji se pominje u ovom dokumentu, molimo posetite našu stranicu klikom na sledeći link:

<https://tehnoteka.rs/p/haier-masina-za-pranje-i-susenje-vesa-hwd80b14959s8u1-akcija-cena/>