

Uputstvo za montažu

TESY protočni bojler IWH 50 X02 BAH

TESY



Tehnoteka je online destinacija za upoređivanje cena i karakteristika bele tehnike, potrošačke elektronike i IT uređaja kod trgovinskih lanaca i internet prodavnica u Srbiji. Naša stranica vam omogućava da istražite najnovije informacije, detaljne karakteristike i konkurentne cene proizvoda.

Posetite nas i uživajte u ekskluzivnom iskustvu pametne kupovine klikom na link:

<https://tehnoteka.rs/p/tesy-protocni-bojler-iwh-50-x02-bah-akcija-cena/>

TESY

It's impressive

- BG** ПРОТОЧЕН БОЙЛЕР 2-6
Инструкция за монтаж и експлоатация
- EN** INSTANTANEOUS WATER HEATER 7-11
Installation and operation manual
- RU** ПРОТОЧНЫЙ ВОДОНАГРЕВАТЕЛЬ 12-16
Инструкция по установке и эксплуатации
- DE** DURCHLAUFERHITZER 17-21
Einbau- und Bedienungsanleitung
- DK** ØJEBLIKKEG VANDVARMER 22-26
Vejledning for installation og drift
- HR** PROTOČNI BOJLER 27-31
Upute za instalaciju i rad
- RO** BOILER INSTANT 32-36
Instrucțiuni de instalare și exploatare
- PL** PRZEPŁYWOWY PODGRZEWACZ WODY 37-41
Instrukcja montażu i eksploatacji
- LT** SROVINIS VANDENS ŠILDYTUVAS 42-45
Montavimo ir eksploatavimo instrukcija
- LV** CAURPLŪDES BOILERIS 46-47
Montāžas un ekspluatācijas instrukcija



Уважаеми клиенти,
Екипът на TESY Ви честити Вашата нова придобивка.
Надяваме се, че новият Ви уред ще допринесе за повишаване на комфорта във Вашия дом.

Настоящото техническо описание и инструкция за експлоатация има за цел да Ви запознае с изделието и условията за неговото правилно монтиране и експлоатация. Инструкцията е предназначена за потребители и за правоспособните техници, които ще монтират първоначално уреда, демонтират и ремонтират в случай на повреда.

Спазването на указанията в настоящата инструкция е в интерес на купувача и е едно от гаранционните условия, посочени в гаранционната карта

Електрическият бойлер отговаря на изискванията на БДС EN 60335-1, БДС EN 60335-2-35.

ПРЕДНАЗНАЧЕНИЕ

Уредът е електрически битов водонагревател с мигновено действие (проточен бойлер). Той е предназначен да обезпечавя с топла вода битови и офис помещения - кухни, бани, спомагателни офис помещения и др.

ТЕХНИЧЕСКИ ХАРАКТЕРИСТИКИ

1. Номинално напрежение - виж табелката върху уреда
2. Номинална мощност - виж табелката върху уреда
3. Номинално налягане - виж табелката върху уреда
4. Минимално съпротивление на водата $\rho 15^{\circ}\text{C}$ - виж табелката върху уреда
5. Тип на бойлера - виж табелката на уреда:
 - Отворен тип (отворен изход) – Номинално налягане = 0 Pa
 - Затворен тип (под налягане) – Номинално налягане = 0.6 MPa
6. Дневно потребление на електроенергия - виж Приложение I
7. Обявен товарен профил - виж Приложение I
8. Енергийна ефективност при подгряване на водата - виж Приложение I

ВАЖНИ ПРАВИЛА

- Свързването на бойлера към водопроводната и електрическата мрежа да се извършва от правоспособни ВиК и Ел. техници (виж раздел VI). Правоспособен техник е лице, което има съответните компетенции съгласно нормативната уредба на съответната държава.
- Уредът трябва да бъде вземан.
- Водонагревателят трябва да се монтира само в помещения с нормална пожарна безопасност.
- Не включвайте уреда без да сте се убедили, че е пълен с вода.

- Уверете се, че захранващото напрежение отговаря на обозначеното на уреда. Уверете се, че налягането на водопроводната мрежа не надхвърля 6 Bar (0.6 MPa).
- Уредът не трябва да се монтира на места, където има опасност от замръзване.
- Избягвайте включването на други електрически уреди със сходна мощност, когато използвате водонагревател.
- Ако не използвате уреда продължително време, изключете електрическото захранване към него и затворете добре регулиращият кран.
- При моделите водонагреватели, тип с отворен изход (с обявено налягане 0 Pa – виж табелката на уреда) изхода за топлата вода не трябва да бъде затварян със спирателен кран или друга спирателна арматура. Той винаги трябва да е отворен към атмосферата.
- Ако захранващият шнур (при моделите окомплектовани с такъв) е повреден той трябва да бъде заменен от сервизен представител или лице с подобна квалификация за да се избегне всякакъв риск.
- Не използвайте уреда за други цели освен предвидените в тази инструкция.
- Предния панел не трябва да се демонтира преди да сте изключили електрическото захранване към бойлера.
- В случай на неизправност изключете веднага електрическото захранване на уреда.
- Само Оторизирани сервиси посочени в гаранционната карта имат правото да осъществяват сервизната поддръжка на изделието, както и да продават резервни части за уреда.
- Душ-главата, която се предлага в комплекта на моделите за баня е снабдена със система за почистване. Почиствайте периодично душ-главата с оглед правилната и безпроблемна експлоатация на уреда.
- Уреда има филтър на входа. Той задържа твърдите частици, които могат да го повредят. Почиствайте филтъра периодично.
- Този уред е предназначен да бъде използван от деца на 8 и над 8 годишна възраст и хора с намалени физически, чувствителни или умствени способности, или хора с липса на опит и познания, ако са под наблюдение или инструктирани в съответствие с безопасната употребата на уреда и разбират опасностите, които могат да възникнат.
- Децата не трябва да си играят с уреда.
- Почистването и обслужването на уреда не трябва да се извършва от деца които не са под надзор.

КОМПЛЕКТАЦИЯ

Модел		
За кухня	За баня	IN LINE
Смесителна батерия	Държач (носач) за душ глава	Носач за уреда
	Душ глава	
	Маркуч	
	Кран	
	Носач (закачалка) за уреда	

МОНТАЖ И СВЪРЪЗВАНЕ

Монтажът и свързването на уреда към водопроводната и електрическата мрежа да се извършва от правоспособни ВиК и Ел. техници.

1. Монтаж



Уредът трябва да се монтира в помещения, в които температурата не пада под 4°C и няма опасност водата да замръзне.



При производство уредите са тествани хидравлично. При премахване на защитните тапи от входящата и изходящата тръбички на уреда, може да изтече малко количество вода.

1.1. Модели за кухня (в комплект със смесителна батерия)



Забранява се използването на свързваща арматура, която не е предоставена от производителя или не е съгласувана с него.

При монтаж спазвайте следната последователност:

- Смесителната батерия се монтира към водопроводната мрежа, така че ръкохватките да бъдат в хоризонтално положение – fig.1
- При моделите без шнур - захранващите проводници трябва да бъдат предварително свързани към уреда. Трябва да се спазят инструкциите в т. 3.3 от раздел VI „Свързване към електрическата мрежа“
- Уредът се монтира директно на смесителната батерия (1) посредством двете гайки с уплътнители (2) – fig. 1. Развийте гайките на два до три оборота. Поставете тръбичките на уреда в отворите на гайките и натиснете леко до упор. Затегнете гайките за да уплътните връзката
- Монтирайте лебедката
- Уредът трябва да се напълни с вода. Захранващото напрежение трябва да бъде изключено. Завъртете крана с червен цвят за да пуснете вода към бойлера. Изчакайте докато от лебедката потече непрекъсната струя вода
- След като уреда е напълнен с вода може да включите захранващото напрежение

1.2. Модели за баня

При монтаж спазвайте следната последователност:

- Изберете позицията на държача на душ главата, като вземете под внимание височината “h” fig.2, на която желаете да бъде душа
- Поставете държача към стената и маркирайте отворите за закрепване
- Пробийте отвори и монтирайте дюбелите в тях. Поставете държача, навийте винтовете и поставете декоративните капачета над винтовете
- Изберете мястото на уреда - уредът трябва да бъде монтиран в зона, където няма да бъде обливан директно с вода. Той се монтира неподвижно на пластмасов носач (включен в комплекцията), който предварително се закрепва към стената
- Поставете носача (закачалка) за уреда към стената и маркирайте отворите за закрепване (fig. 3)
- Пробийте отвори, монтирайте дюбелите в тях, поставете носача и навийте винтовете (fig. 3)
- Монтирайте уреда към носача (fig.4), като вземете под внимание следното:
 - При моделите без шнур с щепсел - захранващите проводници трябва да бъдат предварително свързани към уреда. Трябва да се спазят инструкциите в т. 3 „Свързване към електрическата мрежа“
 - Ако желаете крана да бъде директно свързан към уреда, то трябва предварително да го монтирате

1.3. Модели IN LINE

Уредът се монтира неподвижно на пластмасов носач (включен в комплекцията), който предварително трябва да се закрепи към стената на помещението. Моделите IN LINE са с универсален монтаж – тръбите за свързване към водопровода могат да бъдат насочени към пода или нагоре или под всякакъв друг ъгъл (fig. 5). Уредът трябва да бъде монтиран в зона, където няма да бъде обливан директно с вода.

При монтаж спазвайте следната последователност:

- Изберете мястото и позицията на уреда - за добрата работа на този тип уреди препоръчваме те да бъдат монтирани възможно най-близко до точката на потребление на топла вода. Така ще се намалят загубите на топлина в тръбопровода
- Поставете носача (закачалка) за уреда към стената и маркирайте отворите за закрепване (fig. 3)
- Пробийте отвори, монтирайте дюбелите в тях, поставете носача и навийте винтовете (fig. 3)
- При моделите без шнур с щепсел - захранващите проводници трябва да бъдат предварително свързани към уреда. Трябва да се спазят инструкциите в т. 3.3 от раздел VI „Свързване към електрическата мрежа“
- Монтирайте уреда към носача (fig.4)



За избягване причиняването на щети на потребителя и (или) на трети лица в случай на неизправност в системата за снабдяване с топла вода е необходимо уреда да се монтира в помещението имащи подова хидроизолация и (или) дренаж в канализацията. В никакъв случай не слагайте под уреда предмети които не са водоустойчиви. При монтиране на уреда в помещението без подова хидроизолация е необходимо да се направи защитна вана под него с дренаж към канализацията.



Забележка: защитната вана не влиза в комплекта и се избира от потребителя.

2. Свързване на бойлера към водопроводната мрежа (фиг.2)

Уредът трябва да бъде свързан към водопроводна инсталация за снабдяване със студена вода с налягане не по-ниско от 1.5 bar (0.15 MPa) и не по-високо от 6 bar (0.6 MPa).

В случай, че налягането във водопроводната мрежа е над 0.6MPa (6 bars), трябва да се монтира РЕДУЦИР-ВЕНТИЛ във водопроводната мрежа преди уреда. Редуцир-вентилът не е включен в комплекта към уреда!



Не е разрешено да се използва в системи с предварително загрята вода. Максимално допустимата температура на входа на уреда е 20°C.

Съпротивлението на водата не трябва да бъде по-малко от посочената стойност на табелката на уреда.

2.1. Модели за кухня – фиг. 1



Забранява се използването на свързваща арматура, която не е предоставена от производителя или не е съгласувана с него.

Резбата на входа на смесителната батерия (включена в комплектацията) е ½". Тя се свързва директно към водопроводната система и уредът се монтира към нея – виж т. 1.1 по-горе.

След като сте свързали уреда и преди да сте включили електрическото захранване, отворете крана за топла вода докато потече постоянна струя вода!

2.2. Модели за баня – фиг. 2

Входящата и изходящата тръби на уреда са с присъединителна резба R1/2". Входът и изходът са обозначени със стрелки на задния капак на уреда (или на самите тръби). Те показват посоката на водния поток.

Кранът за пускане, регулиране и спиране на водния поток се свързва към входа на уреда. Той може да бъде монтиран директно на входящата тръба на водонагревателя или на разстояние чрез гъвкав маркуч (не е включен в комплектацията), когато това се налага.

Гъвкавият маркуч на душ главата се свързва директно на изхода на уреда.



ВАЖНО: Тези модели са с отворен изход (Номинално налягане 0 Pa). Забранено е затварянето на изхода за топла вода със спирателен кран или друга спирателна арматура! Той винаги трябва да е отворен към атмосферата (за тези модели връзката с атмосферата е през душ главата и гъвкавия маркуч)!

След като сте свързали уреда и преди да сте включили електрическото захранване, отворете крана докато от душ главата потече постоянна струя вода!

2.3. Модели IN LINE – фиг. 5

Входящата и изходящата тръби на уреда са с присъединителна резба R1/2". Входът и изходът са обозначени със стрелки на задния капак на уреда. Те показват посоката на водния поток.

Тези модели са предназначени да работят под налягане (Затворен тип). Кранът за пускане, регулиране и спиране на водния поток се монтира след уреда.

Не трябва да се враждат възвратни клапани и затворена спирателна арматура във водопроводната инсталация преди уреда.

Уредът може да бъде свързан към повече от една точка за потребление на топла вода.



Водонагревателя не може да осигури достатъчно топла вода при консумация в две точки на потребление едновременно!

След като сте свързали уреда и преди да сте включили електрическото захранване, отворете крана за топла вода докато потече постоянна струя вода!

3. Свързване към електрическата мрежа



Уредът трябва да бъде заземен!



Не включвайте захранването на уреда ако не сте се убедили, че е пълен с вода!

3.1. Водонагревател окомплектован със захранващ шнур с щепсел

- Щепселът трябва да бъде включен към правилно свързан и заземен контакт
- Контактът трябва да бъде свързан към отделен токов кръг осигурен с предпазител. Сечението на захранващите проводници и номиналният ток на предпазителя трябва да бъде в съответствие с данните посочени в Таблица 1
- Проверката за изпълнението на предходните условия трябва да бъде изпълнена от квалифициран ел.техник (виж т. IV)
- Уредът трябва да бъде разположен така, че щепселът на захранващия шнур да бъде достъпен

3.2. Водонагреватели окомплектовани със захранващ шнур без щепсел

Уредът трябва да бъде свързан към отделен токов кръг от стационарната електрическата инсталация. Свързването трябва да е постоянно – без щепселни съединения. Токният кръг трябва да бъде осигурен с предпазител и с вградено устройство, което осигурява разединяване на всички полюси в условията на свръхнапрежение категория III (устройство с разстояние между контактите най-малко 3 мм). Сеченията на проводниците му за различните мощности са посочени в Таблица 1.

Свързването на проводниците на захранващия шнур на уреда трябва да бъде изпълнено както следва:

- Проводник с кафяв цвят на изолацията – към фазовия проводник от електрическата инсталация (L)
- Проводник със синя цвят на изолацията – към неутралния проводник от електрическата инсталация (N)
- Проводник със жълто-зелен цвят на изолацията – към защитния проводник от електрическата инсталация (⊕)

3.3. Водонагревател без захранващ шнур

Уредът трябва да бъде свързан към отделен токов кръг от стационарната електрическата инсталация. Свързването трябва да е постоянно – без щепселни съединения. Токният кръг трябва да бъде осигурен с предпазител и с вградено устройство, което осигурява разединяване на всички полюси в условията на свръхнапрежение категория III (устройство с разстояние между контактите най-малко 3 мм). Сеченията на проводниците му за различните мощности са посочени в Таблица 1.

Свързване:

- Развийте четирите винта от задната страна на уреда. Свалете предния капак
- Задължително е свързването на фазовия проводник към клемата означена със знак L, неутралния проводник към клемата означена със знак N и защитния към клемата означена със знак ⊕
- Поставете обратно предния капак на уреда. Навийте четирите винта от задната страна
- Монтирайте уреда към носача (закачалката)

НАЧИН НА ЕКСПЛОАТАЦИЯ

След като бойлера е окончателно монтиран и преди да сте включили електрическото захранване към него, отворете крана за регулиране на потока докато от изхода потече стабилна струя вода.



Не включвайте захранващото напрежение на уреда, ако има вероятност водата в него да е замръзнала.



ВНИМАНИЕ! За райони с често спиране на водата, преди да използвате уреда - след всяко спиране и възстановяване на водоподобавянето - е задължително:

- да се изключи електрическото захранване към уреда – при моделите окомплектовани с шнур с щепсел, издърпайте щепсела от контакта. При другите модели изключете устройството (изключвателя), което е вградено в ел.инсталацията към уреда (виж т.3.1 и т.3.2 от раздел VI)
- да напълните уреда с вода – отворете крана докато потече стабилна струя вода, без прекъсвания от въздух от водопровода
- включете отново електрическото захранване към уреда

Не използвайте уреда, преди да сте се уверили, че е пълен с вода!



При пускане и спиране на водата е нормално да се чува звук от превключването на автоматичното устройство за включване и изключване на електрическия нагревател.

Особености за различните модели:

1. Модели за кухня

При пускане на водата от крана означен с червен цвят на смесителната батерия, нагревателя на уреда се включва автоматично. Регулирането на температурата на изтичащата вода може да стане, като регулирате силата на струята със същия кран. При увеличаване на струята температурата намалява, а при намаляването ѝ температурата нараства (фиг. 6). Прекъсването на водния поток от крана означен с червен цвят автоматично изключва нагревателя на уреда.

Когато желаете да ползвате само студена вода използвайте крана означен със син цвят.



ПРЕПОРЪКА! Регулирайте температурата на топлата вода само чрез промяна на струята, като използвате крана означен с червен цвят. Не смесвайте топла и студена вода.

След като затворите крановете на смесителната батерия от отвора на лебедката е възможно да изтече малко количество вода. Това не е дефект, а се дължи на изпразването на изходящата тръба на водосъдържателя, защото уредът е с постоянно отворен изход към атмосферата.



Не пренатягайте крановете в крайните им положения за да не ги повредите!



Никога не запушвайте S-лебедката и никога не затваряйте по някакъв начин изхода на смесителната батерия. Редовно я почиствайте от котлен камък.

2. Модели за баня

При пускане на вода от крана на входа на уреда, нагревателя на уреда се включва автоматично. За да намалите температурата на топлата вода увеличете потока, а за да я увеличите го намалете (fig. 6).

При спиране на водния поток през уреда, нагревателя се изключва автоматично.



Редовно почиствайте душ главата от варовик.

Тези модели са с вградено устройство предпазващо от високи температури на изходящата вода. При малък воден поток през уреда, то може да се задейства. При това температурата рязко спада. След кратък период устройството се възстановява и температурата нараства. Така се получава редуване на студен и топъл поток в кратки интервали. Този режим е нежелателен и трябва да се избягва. Затова увеличете водния поток докато се получи стабилна температура на изходящата вода.

3. Модели IN LINE

При пускане на вода през уреда, нагревателя му се включва автоматично. За да намалите температурата на топлата вода увеличете потока. Намалете потока за да увеличите температурата (fig. 6).



ПРЕПОРЪКА! *Регулирайте температурата на топлата вода само чрез промяна на силата на потока. Не смесвайте топла и студена вода.*

ПОДДРЪЖКА

За да почистите уреда и аксесоарите към него използвайте влажна кърпа. Не използвайте абразивни или съдържащи разтворител почистващи вещества.

СИТУАЦИИ ВОДЕЩИ ДО ДИСКОМФОРТ ПРИ ЕКСПЛОАТАЦИЯ

- Ниско напрежение на захранващата мрежа – уредът е с обявено захранващо напрежение 230V. При условие, че захранващото напрежение е по-ниско (под 220V) мощността на уреда спада значително. Това води до понижаване на температурата на изходящата вода
- Използване на проводници за захранване на уреда с по-малко сечение от препоръчаното – води до понижаване на мощността на уреда и опасност от пожар
- При ниска температура на входящата вода и ниско захранващо напрежение
- При бойлерите под налягане (с обявено налягане 0.6 MPa – виж табелката на уреда) – дължина на линията между бойлер и точка на потребление над 2 м.
- При много висок дебит на консумацията на вода - над 4 л./мин.
- При ниско налягане /под 1.5 Bar/ във водопроводната мрежа.



Указания за опазване на околната среда

Старите електроуреди съдържат ценни материали и поради това не трябва да се изхвърлят заедно с битовата смет! Молим Ви да съдействате с активния си принос за опазване на околната среда и да предавате уреда в организираниите изкупвателни пунктове (ако има такива).



ОПИСАНИЕ КЪМ ПРИЛОЖЕНИЕ I



(1) *наименование или търговска марка;* (2) *идентификатор на модела;* (3) *обявеният товаров профил, изразен чрез съответното буквено означение и типично използване, в съответствие с посоченото в таблица 3 от приложение VII;* (4) *класът на енергийна ефективност при подгряване на вода на съответния модел, определен в съответствие с приложение II точка 1;* (5) *енергийна ефективност при подгряване на вода в проценти, закръглена до най-близкото цяло число;* (6) *годишно електропотребление в kWh, изразено на база крайна енергия, и/или годишното потребление на гориво в GJ, изразено на база горна топлина на изгаряне; (GCV), закръглени до най-близкото цяло число и изчислени съгласно посоченото в приложение VIII, точка 4;* (7) *-;* (8) *дневно потребление на електроенергия Q елес в kWh, закръглено до третия знак след десетичната запетая;* (9) *обявеният товарен профил, посочен чрез съответното буквено означение съгласно таблица 1 от настоящото приложение;* (10)-; (11) *-;* (12) *-;* (13) *енергийна ефективност при подгряване на вода в проценти, закръглен до първия знак след десетичната запетая;* (14) *всички специални предпазни мерки за сглобяване, монтаж и поддръжка са описани в ръководството за експлоатация и монтаж. Прочетете и следвайте инструкциите за работа и монтаж.;* (15) *Всички данни, които се включват в информацията за продукта се определят чрез прилагане на спецификациите на съответните европейски директиви. Различията в информацията за продукта, изброени другаде могат да доведат до различни условия на изпитване. Само данните, които се съдържат в тази продуктова информация е приложима и валидна.*

Dear customers,
 Congratulations from the TESH team on your new purchase. We hope that this new appliance will contribute to the enhancement of the comfort at your home.

The present technical description and operation instruction aim at informing you about the product and about the terms of its correct installation and operation. The instruction is intended for users as well as certified technicians who will install the appliance initially and dismantle and repair it in case of break down.

Adhering to the instruction herein is to the benefit of the buyer and is one of the warranty conditions pointed out in the warranty card.

The instantaneous water heater meets the requirements of the Bulgarian State Standard (BSS) EN 60335-1 and BSS EN 60335-2-35.

FUNCTION

The appliance is an electric domestic water heater with instantaneous effect (constant flow heater). It is used for supplying hot water in domestic and office environment - kitchens, bathrooms, supporting office premises, etc.

TECHNICAL CHARACTERISTICS AND MODELS

1. For nominal voltage - see the nameplate on the appliance
2. For nominal power - see the nameplate on the appliance
3. For nominal pressure - see the nameplate on the appliance
4. Minimum resistance of water - $p_{15^{\circ}\text{C}}$ - see the nameplate on the appliance
5. Type of the water heater - see the nameplate on the appliance:
 - Open type (non-pressurized) – Nominal pressure = 0 Pa
 - Closed type (pressurized) - Nominal pressure = 0.6 MPa
6. Daily energy consumption – see Annex I
7. Rated load profile - see Annex I
8. Energy efficiency during water heating - see Annex I

IMPORTANT RULES

- Connecting of the appliance to the water supply system and the electricity grid is performed by certified plumbers and technicians (see section VI). Certified technician is the person who possesses the relevant competence in accordance with the legislation of the respective country.

- The appliance has to be earthed
- The water heater is to be installed only on premises with standard fire safety.
- Do not switch on the appliance before making sure it is full of water.
- Make sure the supply voltage meets the value indicated on the appliance. Make sure the pressure of the water system does not exceed 6 Bar (0.6 MPa).
- The appliance has to be installed on premises where there is no danger of freezing.
- Avoid turning on other electrical appliances with similar power when using the water heater.
- If you are not to use the appliance for a long time turn off the power supply to it and shut the control cock well.
- The open type water heaters (with given pressure of 0 Pa – see nameplate of the appliance) it is not allowed to shut the hot water outlet via stop cock or other types of isolating fittings. It has to always be open to the atmosphere.
- If the supply cord (for the models fitted with such) is damaged, it has to be replaced by a service office representative or a person of similar qualification in order to avoid any risks.
- Do not use the appliance for purposes other than the ones described in this instruction.
- Do not dismantle the front panel before turning off power supply to the heater.
- In case of fault turn off the power supply of the appliance immediately
- Only the authorized service offices listed in the warranty card are entitled to performing the service maintenance of the product and to selling spare parts for the appliance.
- The appliance has a filter at the inlet. The filter protects it from solid particles which can cause fault. Clean the filter periodically
- The shower head included in the set for the bathroom models is fitted with a cleaning system. Regularly clean the shower head to achieve correct and trouble-free operation of the appliance.
- This appliance can be used by children aged from 8 years and above and persons with reduced physical, sensory or mental capabilities or lack of experience and knowledge if they have been given supervision or instruction concerning use of the appliance in a safe way and understand the hazards involved.
- Children shall not play with the appliance.
- Cleaning and user maintenance shall not be made by children without supervision.

SET COMPLETION

Model		
For the kitchen	For the bathroom	IN LINE
Mixing tap	Shower head holder	Holder for the appliance
	Shower head	
	Hose	
	Tap	
	Holder(hook) for the appliance	

INSTALLATION AND CONNECTING

The installation and the connecting of the appliance to the water supply system and the electricity grid is performed by certified plumbers and technicians.

1. Installation



The appliance shall be installed in premises where the temperature does not fall below 4°C and there is no danger for the water to freeze.



The appliances have been hydraulically tested during manufacture. A little water may leak from the ingoing and the leading-out pipes of the appliance when the protection caps are removed.

1.1. Models designed for the kitchen (supplied with a mixing tap)



It is not allowed to use connecting fittings that are not from the manufacturer or have not been agreed upon with them.

The following order shall be adhered to during installation:

- The mixing tap is installed to the water supply system so that the handles are positioned horizontally – fig.1
- for the cordless models – the supply conductors have to be connected to the appliance beforehand. It is necessary to follow the instructions in item 3.3 of Section VI: Connecting to the electricity grid.
- the appliance is installed directly to the mixing tap (1) by using the 2 nuts with gaskets (2) – fig. 1. Unscrew the nuts up to two or three turns. Place the pipes of the appliance in the nuts openings and press slightly until stop piece. Screw the nuts firmly in order to tighten the connection.
- install the spout
- the appliance has to be filled with water. The supply voltage has to be switched off. Turn the red-colour handle to let water run to the heater. Wait until a continuous water jet starts running from the spout.
- once the appliance is full of water, you can switch on the supply voltage.

1.2. Models for the bathroom

The following order shall be adhered to during installation:

- Select the position for the shower head holder by taking into account the height - “h” fig.2 desired by you for the position of the shower.
- Place the holder onto the wall and mark the holes for attaching
- Drill holes and install the fixing plugs in them. Place the holder, tighten the screws then place the ornamental caps on top of the screws
- Select position for the appliance – the appliance has to be installed in an area where it will not be directly splashed with water. It is fixedly installed to a plastic holder (included in the set) which is fixed to wall beforehand.
- Place the holder (hook) for the appliance onto the wall and mark the holes for fixing (fig. 3)
- Drill holes and install the fixing plugs in them then place the holder and tighten the screws(fig. 3)
- Attach the appliance to the holder - (fig.4) by taking into account the following:
 - for the cordless models with a plug - the supply conductors have to be connected to the appliance beforehand. It is necessary to follow the instructions in item 3.3 of Section VI: Connecting to the electricity grid
 - if you want the tap to be directly connected to the appliance, you have to install it beforehand.

1.3. IN LINE models

The appliance is fixedly installed to a plastic holder (included in the set) which has to be fixed to a wall in the room beforehand. IN LINE models allow omnidirectional installation – the pipes for connection to the water supply system can be directed towards the floor or upwards or at any angle (fig. 5). The appliance has to be installed in an area where it will not be directly splashed with water.

The following order shall be adhered to during installation:

- Select the place and the position of the appliance – in order to perform well, we recommend for this type of appliance to be installed as close as possible to the point of use of hot water. This will decrease the heat loss in the pipeline.
- Place the holder (hook) for the appliance onto the wall and mark the holes for fixing (fig. 3)
- Drill holes and install the fixing plugs in them then place the holder and tighten the screws (fig. 3)
- For the cordless models with a plug - the supply conductors have to be connected to the appliance beforehand. It is necessary to follow the instructions in item 3.3 of Section VI: Connecting to the electricity grid
- Attach the appliance to the holder (fig.4)



To avoid causing damage to the consumer and /or third parties due to fault in the system for hot water supply, it is necessary to install the appliance in premises fitted with floor hydro-insulation and(or) draining to the sewerage. Do not ever place water non-resistant objects under the appliance. When installing the appliance in rooms without hydro-insulation on the floor, it is necessary to place protective vat underneath with an option for draining to the sewerage.



Note: the protective vat is not included in the set and is selected by the consumer.

2. Connection of the water heater to the water supply system (fig.2)

The appliance has to be connected to the water system for supply of cold water with a pressure not lower than 1.5 bar (0.15 MPa) and not higher than 6 bar (0.6 MPa).

If the pressure in the water supply system is over 0.6MPa (6 bars), PRESSURE REDUCING VALVE has to be installed in the water supply system before the appliance. The pressure reducing valve is not included in the set of the appliance!



It is not allowed to use the appliance in systems with preliminarily heated water. The highest allowed temperature at the inlet of the appliance is 20°C.

The resistance of water cannot be lower than the value given on the nameplate of the appliance.

2.1. Models for the kitchen – fig. 1



It is not allowed to use connecting fittings that are not from the manufacturer or have not been agreed upon with them.

The thread at the inlet of the mixing tap (included in the set) is 1/2". The tap is directly connected to the water supply system and the appliance is installed to it- see item 1.1 above.

After connecting the appliance and before switching on the power, open the hot water tap until a constant water jet starts running!

2.2. Models for the bathroom – fig. 2

The incoming and the leading-out pipes of the appliance have R1/2" fastening thread. The inlet and the outlet are indicated by arrows on the back lid of the appliance (or on the tubes themselves). The arrows show the direction of the water flow.

The cock for running, control and stopping of the water flow is connected to the inlet of the appliance. It can be installed directly on the incoming pipe of the water heater or at a distance via a flexible hose (not included in the set) when necessary.

The flexible hose of the shower head is directly connected to the outlet of the appliance.



IMPORTANT! These models are open type (with nominal pressure of 0 Pa). It is not allowed to shut the hot water outlet via a stop cock or other types of isolating fittings! It has to always be open to the atmosphere (these models contact the atmosphere via the shower head and the flexible hose)!

After connecting the appliance and before turning on the electric supply, open the tap until steady jet of water starts running from the shower head!

2.3. IN LINE models – fig. 5

The incoming and the leading-out pipes of the appliance have R1/2" fastening thread. The inlet and the outlet are indicated by arrows on the back lid of the appliance (or on the tubes themselves). The arrows show the direction of the water flow.

These models are designed as a closed type (pressurized). The cock for running, control and stopping of the water flow is installed after the appliance.

It is not allowed to install any back valves and closed isolating fittings in the water system before the appliance.

The appliance can be connected to more than one hot water point of use.



The water heater cannot supply enough hot water in cases of simultaneous consumption from two points of use!

After connecting the appliance and before switching the power on, open the hot water tap until a steady water jet starts running!

3. Connection to the electricity grid



The appliance has to be earthed!



Do not switch on the power of the appliance before making sure that it is full of water!

3.1. Water heater fitted with supply cord and a plug

- the plug has to be plugged in to a properly connected and earthed socket.
- the socket has to be connected to a separate electrical circuit supplied with a safety fuse. The section of the supply conductors and the nominal power of the safety fuse have to conform with the data given in Table 1
- The verification of the fulfillment of the abovementioned requirements shall be carried out by a qualified technician (see item IV)
- The appliance shall be placed in a position allowing access to the socket of the supply cord.

3.2. Water heaters fitted with a supply cord without a plug

The appliance has to be connected to a separate electricity circuit of the stationary electrical wiring. The connecting has to be constant- with no plug contacts. The circuit has to be supplied with a safety fuse and with inbuilt device to ensure disconnection of all pole pieces in the conditions of over-voltage from category III (a device with a distance between the studs of at least 3 mm). The sections of its conductors for the various powers are listed in Table 1.

The connecting of the conductors of the supply cord of the appliance has to be carried out as follows:

- conductor with brown insulation – to the phase conductor of the electrical wiring (L)
- conductor with blue insulation- to the neutral conductor of the wiring (N)
- conductor with yellow-green insulation – to the safety conductor of the wiring (⊕)

3.3. Water heater without supply cord

The appliance has to be connected to a separate electricity circuit of the stationary electrical wiring. The connecting has to be constant- with no plug contacts. The circuit has to be supplied with a safety fuse and with inbuilt device to ensure disconnection of all pole pieces in the conditions of over-voltage from category III (a device with a distance between the studs of at least 3 mm). The sections of its conductors for the various powers are listed in Table 1.

Connecting:

- Unscrew the four screws on the back of the appliance. Remove the front panel
- It is obligatory that the phase conductor is connected to the terminal indicated by L, the neutral conductor is connected to the N terminal and the safety one is connected to the terminal indicated by ⊕
- Put back the front panel of the appliance. Tighten the four screws on the back.
- Install the appliance to the holder (hook)

OPERATION METHOD

After accomplishing the heater installation and before switching the power on, open the cock for flow control until a steady water jet starts running from the outlet.

 Do not turn on the supply voltage of the appliance if there is a possibility for the water in it to be frozen.

 **ATTENTION!** It is obligatory to do the following before using the appliance after interruption and restoring of the water supply, in regions where water supply is often interrupted:

- Switch off power to the appliance- if the model is fitted with a cord and a plug – unplug it from the socket. For the other models – switch off the shut-down device built into the wiring of the appliance (see item 3.1 and item 3.2 from section VI)
- to fill the appliance with water – open the tap until a steady jet of water starts running, not interrupted by air from the water system
- switch on the power to the appliance again

Do not use the appliance before you have made sure that it is full of water!



When water runs or supply is interrupted, it is usual to hear a sound from the switching over of the automatic device for switching on and off of the electrical heater.

Specific features of the various models:

1. Models for the kitchen

The heater of the appliance switches on automatically when you run water from the red-coloured handle of the mixing tap. You can control the temperature of the outgoing water by regulating the water jet from the same handle. By increasing the water jet you lower the temperature; when decreasing the jet the temperature goes up. The heater switches off automatically when water from the red-coloured tap stops running.

When you wish to use only cold water, use the blue-coloured tap.

 **RECOMMENDATION!** Control the temperature of the hot water only by changing the water flow rate by using the red-coloured tap. Do not mix hot and cold water.

It is possible that a little water leaks out of the outlet of the spout after shutting the mixing tap. This is not a fault but is caused by the emptying of the leading-out pipe of the water tank because the appliance has a constantly open to the atmosphere outlet.



Do not over-tighten the taps to their end position to avoid damaging them!



Never block the S-spout and never shut the outlet of the mixing tap. Regularly remove the scale from it.

2. Models for the bathroom

The heater is automatically switched on when water runs from the tap at the inlet of the appliance. Increase the flow in order to lower the temperature of the hot water; to increase the temperature, decrease the water flow.

The heater switches off automatically when water flow through the appliance stops running.



Regularly remove limestone from the shower head.

These models have inbuilt device to protect from high temperatures of the outgoing water. It can be activated when the water flow through the appliance is low. In that case the temperature lowers abruptly. After a while the device restores its function and the temperature goes up. Thus you have alternation of hot and cold jets in close succession. Such a mode is not recommended and has to be avoided. You have to increase the water flow until constant temperature of the outgoing water is achieved.

3. IN LINE models

Their heater is automatically switched on when water runs through the appliance. Increase the flow in order to lower the temperature of the hot water. In order to increase the temperature, decrease the water flow.



RECOMMENDATION! *Control the temperature only by changing the water flow rate. Do not mix hot and cold water.*

MAINTENANCE

Use a wet towel to clean the appliance and its accessories. Do not use abrasives or cleaning substances containing solvent.

SITUATIONS IMPEDING OPERATION:

- Low voltage of the supply grid – the supply voltage of the appliance is 230V. In the case of lower supply voltage (under 220V), the power of the appliance decreases significantly. This causes lowering of the temperature of the outgoing water.
- The use of conductors whose section is narrower than the recommended can lead to decrease in power of the appliance and to risk of fire.
- Low temperature of the incoming water and low supply voltage.
- For the pressurized water heaters (with pressure of 0.6 MPa – see nameplate on the appliance) – if the distance line between the water heater and the point of use is over 2 m.
- If there is very high rate of water consumption – over 4l/minute.
- When the pressure in the water supply system is low /under 1.5 Bar/.



Instructions for protection of the environment

Old electrical appliances contain valuable materials so they shall not be dumped with the domestic waste! We ask you to contribute actively to the protection of the environment and to submit old appliances to the designated depots (where available).



DESCRIPTION TO ANNEX I



(1) supplier's name or trade mark; (2) supplier's model identifier; (3) the declared load profile, expressed by the appropriate letter and typical usage in accordance with Table 3 of Annex VII; (4) the water heating energy efficiency class of the model, determined in accordance with point 1 of Annex II; (5) the water heating energy efficiency in %, rounded to the nearest integer; (6) the annual electricity consumption in kWh in terms of final energy and/or the annual fuel consumption in GJ in terms of GCV, rounded to the nearest integer and calculated in accordance with point 4 of Annex VIII; (7) -; (8) the daily electricity consumption Q_{elec} in kWh, rounded to three decimal places; (9) the declared load profile, expressed by the appropriate letter in accordance with Table 1 of this Annex; (10) -; (11) -; (12) -; (13) the water heating energy efficiency in %, rounded to one decimal place; (14) All specific precautions for assembly, installation and maintenance are described in the operating and installation instructions. Read and follow the operating and installation instructions.; (15) All of the data that is included in the product information was determined by applying the specifications of the relevant European directives. Differences to product information listed elsewhere may result in different test conditions. Only the data that is contained in this product information is applicable and valid.

Уважаемые клиенты, Команда TESY поздравляет Вас с Вашим новым приобретением. Мы надеемся, что Ваш новый прибор будет способствовать повышению комфорта в Вашем доме.

Целью данного технического описания и инструкции по эксплуатации является познакомить Вас с продуктом и условиями его правильной установки и эксплуатации. Инструкция предназначена для пользователя и для квалифицированных специалистов, которые установят прибор, при необходимости удалят его и в случае повреждения отремонтируют.

Соблюдение указаний данной инструкции в интересах покупателя, что является одним из условий гарантии, указанных в самой гарантии.

Электрический водонагреватель отвечает требованиям стандарта как: БДС EN 60335-1, БДС EN 60335-2-35.

ЦЕЛЬ

Прибор представляет собой бытовой электрический водонагреватель с мгновенным действием (проточный бойлер). Его целью является обеспечение и снабжение теплой водой бытовые и офисные помещения – кухни, ванные комнаты, вспомогательные помещения офисов и др.

ТЕХНИЧЕСКИЕ ХАРАКТЕРИСТИКИ И МОДЕЛИ

1. Номинальное напряжение - смотри табличку на приборе
2. Номинальная мощность - смотри табличку на приборе
3. Номинальное давление - смотри табличку на приборе
4. Минимальное сопротивление воды $\rho 15^{\circ}\text{C}$ - смотри табличку на приборе
5. Тип водонагревателя- смотри табличку на приборе:
 - Открытый тип (открытый выход) – Номинальное давление = 0 Pa
 - Закрытый тип (под давлением) - Номинальное давление = 0.6 MPa
6. Ежедневное потребление электроэнергии – см. приложение I
7. Объявленный профиль нагрузки- см. Приложение I
8. Энергоэффективность в режиме нагрева воды – см. приложение I

ВАЖНЫЕ ПРАВИЛА

- Установка и подключение устройства к водопроводной и электрической сети осуществляется квалифицированными водопроводчиками и электриками. (смотри раздел VI). Квалифицированный специалист это человек, который имеет полномочия в соответствии с нормативной базой данного государства.
- Прибор должен быть заземлен.
- Водонагреватель должен быть установлен только в помещениях с адекватной системой пожарной безопасности.

- Не включайте прибор пока вы не убедитесь, что он до конца наполнен водой.
- Убедитесь, что напряжение отвечает тому, которое обозначено на приборе. Убедитесь, что давление не превышает 6 Бар.
- Прибор должен быть установлен в местах, где нет опасности от замерзания.
- Когда используете водонагреватель, избегайте включения других электрических приборов с аналогичной мощностью.
- Если не используете прибор долгое время, отключайте его из электрического питания и закройте хорошо регулирующий кран.
- В моделях водонагревателей – тип с открытым выходом (с указанным давлением 0 Pa - смотри табличку на приборе) – выход для горячей воды не должен быть закрыт с помощью запорного крана или другой запорной фурнитурой (клапан, вентиль и т. д.). Он всегда должен быть открыт в атмосферу.
- Если сетевой шнур (в моделях, которые оснащены таковым) поврежден, он должен быть заменен сервисным представителем или квалифицированным лицом, чтобы избежать любого риска.
- Не используйте прибор в целях, не указанных в данной инструкции.
- Нельзя удалять переднюю панель до того как вы выключили электрическое питание водонагревателя.
- В случае неисправности немедленно отключите электрическое питание прибора.
- Только авторизованные сервисы, указанные в гарантийном талоне имеют право осуществлять сервисное обслуживание продукта, и продавать запасные части для устройства.
- Головка душа, которые предлагаются в комплекте моделей для ванной комнаты, оснащена системой очистки. Необходимо периодически чистить головку душа для правильной и беспроблемной эксплуатации прибора.
- Устройство имеет фильтр на входе. Фильтр защищает его от твердых частиц, которые могут привести к неисправности. Очистите фильтр периодически
- Этот прибор предназначен быть использован детьми 8-ми и больше 8-ми летнего возраста и людьми с ограниченными физическими, чувствительными или умственными способностями, или людьми с отсутствием опыта и познаний, если они под наблюдением или их инструктировали в соответствии с безопасным употреблением прибора и они понимают опасности, которые могли бы возникнуть.
- Детям нельзя играть с прибором
- Уборка и обслуживание прибора нельзя быть выполнена детьми, которые не контролируются.

КОМПЛЕКТАЦИЯ

Модель		
Для кухни	Для бани	IN LINE
Смеситель	Держатель душа (носитель)	Носитель устройства
	Головка душа	
	Шланг	
	Кран	
	Носитель (душ-вешалка) устройства	

УСТАНОВКА И ПОДКЛЮЧЕНИЕ

Установка и подключение устройства к водопроводной и электрической сети осуществляется квалифицированными водопроводчиками и электриками.

1. Установка



Прибор должен быть установлен в помещениях, в которых температура воздуха не падает ниже 4°C и нет опасности замерзания воды.



При производстве приборы прошли гидравлическое испытание. При удалении защитных колпачков входа и выхода трубочек прибора, может вытечь небольшое количество воды.

1.1. Модели для кухни (в комплекте со смесителем)



Запрещается использование крепежной фурнитуры, которая не предусмотрена заводом-изготовителем или не была согласована с ним.

При установке соблюдайте следующую последовательность:

- Смеситель устанавливается к водопроводу таким образом, чтобы ручки были в горизонтальном положении - fig.1
- В моделях без шнура – силовые кабели (проводники) должны быть предварительно подключены к устройству в т. 3.3 раздел VI „Электрические соединения“.
- Устройство устанавливается непосредственно на смеситель (1) с помощью двух гаек с прокладками (2) - fig. 1. Необходимо ослабить гайки на два-три оборота. Поставьте трубочки устройства в отверстия гаек и слегка нажмите до упора. Затяните винты для герметизации соединения.
- Установите лебедку.
- Устройство должно наполниться водой. Напряжение должно быть выключено. Поверните кран красного цвета, чтобы открыть воду в водонагреватель. Подождите, пока из лебедки потечет непрерывный поток воды.
- После того как устройство будет наполнено водой ему можно будет подать напряжение.

1.2. Модели для ванной комнаты

При установке соблюдайте следующую последовательность:

- Выберите будущее положение головки душа с учетом высоты “h” fig.2, на которой вы хотите, чтобы находился душ.
- Поставьте держатель к стене и отметьте отверстия для крепления.
- Просверлите отверстия и установите в них дюбели.
- Поставьте держатель, закрутите винты и поставьте на винты декоративные колпачки.
- Выберите для устройства его место – устройство должно быть установлено в такой зоне, где нет прямого попадания (обливание) воды. Устройство при установке фиксируется на пластиковый носитель (включен в комплектацию), который предварительно крепится к стене.
- Поставьте носитель (душ-вешалка) для устройства к стене и отметьте отверстия для крепления (fig. 3).
- Просверлите отверстия , установите в них дюбели , поставьте носитель и закрутите винты (fig. 3).
- Установите устройство на носитель (fig.4), учитывая следующее:
 - Для моделей без шнура с вилкой – силовые кабели должны быть предварительно подключены к устройству. Должны быть соблюдены указания в т. 3.3 „Электрические соединения“.
 - Если вы хотите, чтобы кран на прямую был связан с устройством, его необходимо установить предварительно.

1.3. Модели IN LINE

При установке прибор фиксируется на пластиковый носитель (включен в комплектацию), который перед этим должен быть закреплён на стене помещения. Модели IN LINE имеют универсальную установку – трубы, связанные с водопроводом, могут быть направлены к полу или вверх или под любым другим углом (fig. 5). Устройство должно быть установлено в такой зоне, где нет прямого попадания (обливание) воды.

При установке соблюдайте следующую последовательность:

- Выберите место и расположение прибора – для хорошей работы такого типа приборов мы рекомендуем вам, чтобы они были установлены как можно ближе к месту потребления горячей воды. Таким образом, уменьшатся потери тепла в трубопроводе.
- Поставьте носитель (душ-вешалка) прибора к стене и отметьте отверстия для крепления(fig. 3).
- Просверлите отверстия, установите в них дюбели, поставьте носитель и закрутите винты(fig. 3).
- Для моделей без шнура с вилкой – силовые кабели должны быть предварительно подключены к устройству. Должны быть соблюдены указания в т. 3.3 „Электрические соединения“.

- Установите прибор на носитель (фиг.4).



Для того чтобы избежать нанесения ущерба пользователю и (или) третьим лицам в случае повреждения или сбоя в системе поставки горячей воды необходимо, чтобы прибор был установлен в помещении, где имеется половая гидроизоляция и (или) дренаж канализации. Ни в коем случае не ставьте под прибор предметы, которые не являются водонепроницаемыми. При установке прибора в помещении, где отсутствует половая гидроизоляция, под самим прибором необходимо сделать защитную ванну с дренажем в канализацию.



Примечание: защитная ванна не входит в комплект и выбирается пользователем отдельно.

2. Подключение водонагревателя к водопроводу (фиг.2)

Прибор должен быть связан в водопроводной установке, откуда поступает холодная вода под давлением не ниже 1.5 bar (0.15 МПа) и не выше 6 bar (0.6 МПа).

В том случае, если давление в водопроводе выше 0.6МПа (6 bars), то тогда перед прибором должен быть установлен РЕГУЛЯТОР давления в водопроводе. Регулятор давления не входит в комплект прибора!



В системах не разрешается использование заранее подогретой воды. Максимально допустимая температура на входе в устройство 20°C.

Сопротивление воды не должно быть меньше чем указано на табличке прибора.

2.1. Модели для кухни – фиг. 1



Запрещается использование крепежной фурнитуры, которая не предусмотрена заводом-изготовителем или не была согласована с ним.

Резьба на смесителе (включена в комплектацию) должна быть 1/2". Она на прямую устанавливается к водопроводной системе, и прибор устанавливается на нее – смотри выше т. 1.1.

После того как вы подключили прибор и перед тем как включить эл.питание, откройте кран горячей воды и подождите пока не потечет постоянный поток воды!

2.2. Модели для ванной комнаты – фиг. 2

Входящие и исходящие трубы прибора имеют резьбовое соединение R1/2". Входы и выходы отмечены стрелками на задней панели устройства (или на самих трубах). Они показывают направление потока воды.

Кран для включения, регулирования и остановки потока воды подключен к входу устройства. Он может быть установлен напрямую к входящей трубе водонагревателя или на расстоянии с помощью гибкого шланга (не включен в комплектацию) в случае необходимости.

Гибкий шланг головки душа устанавливается непосредственно на исходе устройства.



ВАЖНО! Данные модели с открытым выходом (Номинальное давление 0 Ра). Запрещается закрывать выход для горячей воды с помощью запорного крана или другого типа запорной фурнитуры (клапан, вентиль и т.д.)! Он всегда должен быть открыт для атмосферы (для данных моделей в связи с атмосферой происходит через головку душа и гибкого шланга)!

После того как вы подключили прибор и перед тем как включить электрическое питание, откройте кран горячей воды и подождите пока из головки душа не потечет постоянный поток воды!

2.3. Модели IN LINE – фиг. 5

Входящие и исходящие трубы прибора имеют резьбовое соединение R1/2". Входы и выходы отмечены стрелками на задней панели устройства. Они показывают направление потока воды.

Эти модели предназначены для работы под давлением (Закрытый тип). Кран для включения, регулирования и остановки потока воды устанавливается за прибором.

Перед прибором нельзя устанавливать обратные клапаны и закрытого типа запорную фурнитуру в водопроводе.

Устройство может быть подключено более чем к одной точке потребления горячей воды.



При потреблении горячей воды в двух точках одновременно водонагреватель не может обеспечивать достаточное количество горячей воды!

После того как вы подключили прибор и перед тем как включить электрическое питание, откройте кран горячей воды и подождите пока не потечет постоянный поток воды!

3. Подключение к электрической сети



Прибор должен быть заземлен!



Не включайте эл.питание прибора если вы не уверены, что он до конца наполнен водой!

3.1. Водонагреватель оснащен сетевым шнуром с вилкой

- Вилка должна быть включена к правильно подключенной и заземленной розетке
- Розетка должна быть подключена к отдельной электрической схеме, имеющей предохранитель. Пересечение проводников мощности и номинального тока предохранителя должно быть в соответствии данными, которые указаны в Таблице 1.
- Проверка реализации вышесказанных условий должна выполняться квалифицированными электриками (смотри т. IV).
- Прибор должен быть расположен таким образом, чтобы вилка сетевого шнура была доступна.

3.2. Водонагреватели оснащенные сетевым шнуром без вилки

Прибор должен быть подключен к отдельной электрической схеме, а не вместе со стационарной электрической системой. Подключение должно быть постоянно – без наличия вилки. Электрическая схема должна быть снабжена предохранителем и встроенным устройством, которое обеспечивает изоляцию (отключение) всех полюсов в условиях перенапряжения категории III (устройство с расстоянием между розетками минимум 3мм). Пересечение его проводников различной мощности указаны в Таблице 1.

Подключение проводников сетевого шнура к прибору должно быть выполнено следующим образом:

- Проводник с изоляцией коричневого цвета – к фазному проводнику электрической системы (L)
- Проводник с изоляцией синего цвета – к нейтральному проводнику электрической системы (N)
- Проводник с изоляцией желто-зеленого цвета – к защитному проводнику электрической системы (⊕)

3.3. Водонагреватель без сетевого шнура

Прибор должен быть подключен к отдельной электрической схеме, а не вместе со стационарной электрической системой. Подключение должно быть постоянно – без наличия вилки. Электрическая схема должна быть снабжена предохранителем и встроенным устройством, которое обеспечивает изоляцию (отключение) всех полюсов в условиях перенапряжения категории III (устройство с расстоянием между розетками минимум 3мм). Пересечение его проводников различной мощности указаны в Таблице 1.

Подключение:

- Отвинтите четыре винта на задней панели устройства. Снимите переднюю крышку.
- Необходимо обязательное подключение фазного проводника к клемме, обозначенной знаком L, нейтрального проводника к клемме, обозначенной знаком N и защитного к клемме, обозначенной знаком ⊕
- Поставьте обратно переднюю крышку прибора. Завинтите четыре винта на задней стороне.
- Установите прибор на носитель (душ-вешалка).

РЕЖИМ РАБОТЫ

После того как водонагреватель окончательно установлен и перед тем как подключить к нему электрическое питание, откройте кран регулировки потока воды и подождите пока не потечет стабильный поток воды.

 Не включайте электрическое питание прибора если есть вероятность того, что вода в нем замерзла.

 **ВНИМАНИЕ!** Для районов с частой остановкой воды, перед тем как использовать прибор - после каждой остановки и восстановления водоснабжения, обязательным является:

- Необходимо отключить электрическое питание, поступающее к прибору – для моделей оснащенных шнуром с вилкой, выньте вилку из розетки. В других моделях выключите устройство (выключатель), которое встроено в электрическую установку самого прибора (смотри т.3.1 и т.3.2 в разделе VI).
- Необходимо наполнить прибор водой – откройте кран и подождите пока не исчезнет воздух в водопроводе и не потечет стабильный поток воды.
- Включите снова электрическое питание, поступающее к прибору.

Не используйте прибор пока не убедитесь, что он до конца наполнен водой!

 При открытии и закрытии воды совсем нормально если слышится звук включения автоматического устройства для включения и выключения электрического нагревателя.

Особенности различных моделей:

1. Модели для кухни

При открытии воды из крана красного цвета на смесителе, нагреватель прибора включается автоматически. Регулирование температуры вытекающей воды может быть сделано путем регулирования силы струи в том же кране. При увеличении струи воды температура понижается, а при ее уменьшении температура воды увеличивается (fig. б). Закрытие воды в кране красного цвета автоматически выключает нагреватель прибора.

Когда вы хотите пользоваться только холодной водой, используйте кран, обозначенный синим цветом.

 **РЕКОМЕНДАЦИЯ!** Регулируйте температуру горячей воды, только изменяя струю воды, используя кран, обозначенный красным цветом. Не смешивайте горячую воду с холодной.

После того как закроете краны смесителя возможно, что вытечет небольшое количество воды. Это не дефект, а результат опорожнения исходящей трубы, содержащей воду, так как прибор имеет постоянно открытый выход в атмосферу.

 Не затягивайте краны в окончательные их позиции, чтобы не повредить их!

 Никогда не блокируйте S-лебедку и никогда, никаким способом, не закрывайте выход смесителя. Регулярно очищайте ее от накипи.

2. Модели для ванной комнаты

При открытии воды в кране на входе прибора, нагреватель прибора включается автоматически. Чтобы уменьшить температуру горячей воды, увеличьте ее поток, а чтобы увеличить уменьшите его (fig. 6).

При закрытии воды через прибор, нагреватель выключается автоматически.



Регулярно очищайте головку душа от накипи.

Эти модели имеют встроенное устройство, защищающие от высокой температуры выходящей воды. При маленьком потоке воды через прибор, данное устройство может быть задействовано. При этом температура резко падает. После короткого периода устройство восстанавливается, и температура постепенно увеличивается. Таким образом, в короткие промежутки времени получается переменность холодного и горячего потока воды. Такой режим работы нежелателен и по возможности его надо избегать. Для этого увеличьте поток воды до тех пор, пока не получится стабильная температура выходящей воды.

3. Модели IN LINE

При открытии воды в кране на входе прибора, нагреватель прибора включается автоматически. Чтобы уменьшить температуру горячей воды, увеличьте ее поток. Уменьшите поток воды, чтобы увеличить температуру (fig. 6).



РЕКОМЕНДАЦИЯ! Регулируйте температуру горячей воды только через изменение силы потока воды. Не смешивайте горячую воду с холодной.

ТЕХНИЧЕСКОЕ ОБСЛУЖИВАНИЕ

Чтобы почистить прибор и его аксессуары, используйте влажную тряпку. Не используйте абразивные или содержащие растворитель чистящие средства.

СИТУАЦИИ, ВЕДУЩИЕ К ДИСКОМФОРТУ ВО ВРЕМЯ ЭКСПЛУАТАЦИИ

- Низкое напряжение в электрической сети - прибор с заявленным напряжением в 230V. При условии, что напряжение ниже (ниже 220V) мощность прибора значительно падает. Это ведет к понижению температуры выходящей воды.
- Использование проводников питания для прибора с меньшим пересечением от рекомендованного - ведет к понижению мощности прибора и опасности от пожара.
- При низкой температуре входящей воды и низком напряжении.
- У водонагревателей под давлением (с указанным давлением 0.6 MPa - смотри табличку на приборе) - длина линии между водонагревателем и точкой потребления должна быть более 2м.
- При очень высокой скорости потока воды - более чем 4л./мин.
- При низком давлении /ниже 1.5 Bar/ в водопроводе.



Руководство по охране окружающей среды

Старые электроприборы содержат ценные материалы и поэтому они не должны выбрасываться вместе с бытовыми отходами! Мы просим Вас активно содействовать нам в охране окружающей среды и передавать прибор в специализированные пункты приема перепродажи (если таковые имеются).



ОПИСАНИЕ К ПРИЛОЖЕНИЮ I



(1) *имя или торговая марка на поставщика;* (2) *идентификатор модели поставщика;* (3) *объявленный профиль нагрузки, выражен через соответствующие обозначения буквами и типичное использование, в соответствие с указаном в таблице 3 приложения VII;* (4) *класс энергетической эффективности при подогреве воды соответной модели, определенный в соответствие с приложением II пункт 1;* (5) *энергетический коэффициент при подогреве воды в процентах, округленная до ближайшего целого числа с вычислением согласно указанному в приложении VIII, пункт 4;* (6) *потребление электроэнергии в год в kWh, выраженное на база країна энергия, и/или годовое потребление топлива в GJ, выражено на базе верхнего тепла сгорания; (GCV), округленное до ближайшего целого числа;* (7) -; (8) *ежедневное потребление электроэнергии Q elec в kWh, округленное до третьего знака после десятичной точки;* (9) *объявленный профиль нагрузки, выражен через соответствующие обозначения буквами согласно таблицы 1 настоящего приложения;* (10) -; (11) -; (12) -; (13) *энергетический коэффициент при подогреве воды в процентах, округленная до первого знака после десятичной точки;* (14) *все специальные предохранительные меры сборки, монтажа и поддержки описаны в руководством для эксплуатации и монтажа. Прочитайте и следуйте инструкции для работы и монтажа;* (15) *Все данные, которые включаются в информации для продукта, определяются через приложения спецификаций соответствующих европейских директивов. Различия в информации для продукта, перечисленные в другом месте могут привести к разным условиям испытания. Только данные, которые указаны в этой продуктовой информации являются приложимые и валидными.*

Sehr geehrte Kunden,
Das Team TESys gratuliert Ihnen zu Ihrer neuen Anschaffung. Wir hoffen, dass Ihr neues Gerät zur Erhöhung des Komfortes in Ihrer Wohnung beitragen wird.

Das Ziel der vorliegenden technischen Beschreibung und Bedienungsanleitung ist es, Ihnen mit dem Erzeugnis und die Bedingungen für seine ordnungsgemäße Installation und Bedienung vertraut zu machen. Die Bedienungsanleitung ist für Verbraucher und die befähigten Techniker vorgesehen, die ursprünglich das Gerät installieren, demontieren und im Falle einer Beschädigung reparieren werden.

Die Einhaltung der Anweisungen in der vorliegenden Bedienungsanleitung liegt im Interesse des Käufers und stellt eine von der Garantiebedingungen dar, die in der Garantiekarte angegeben sind.

Der Durchlauferhitzer entspricht den Anforderungen des Bulgarischen Staatlichen Standards EN 60335-1 und EN 60335-2-35

ZWECK

Das Gerät ist ein elektrischer Wassererwärmer mit augenblicklichem Betrieb (Durchlauferhitzer). Es wurde dafür vorgesehen, Wohnhäuser und Büros – Küchen, Badezimmer, Hilfsbüros und andere, mit heißem Wasser zu versorgen.

TECHNISCHE ANGABEN UND MODELLE

1. Nennspannung – Siehe das Typenschild am Gerät!
2. Nennleistung – Siehe das Typenschild am Gerät!
3. Nenndruck – Siehe das Typenschild am Gerät!
4. Nennwiderstand des Wassers $p15^{\circ}\text{C}$ – Siehe das Typenschild am Gerät!
5. Durchlauferhitzerstyp – Siehe das Typenschild am Gerät!
 - Offener Typ (offener Abgang) – Nenndruck = 0 Pa
 - Geschlossener Typ (unter Druck) – Nenndruck = 0,6 MPa
6. Tageselektroenergieverbrauch - siehe Anhang I
7. 7. Angegebenes Lastprofil – siehe Anhang I
8. 8. Energieeffizienz bei der Wassererwärmung - siehe Anhang I

WICHTIGE REGELN

- Das Anschließen des Durchlauferhitzers an dem Wasser – und Stromversorgungsnetz muss von qualifizierten Sanitärtechniker und Elektriker durchgeführt werden (siehe den Abschnitt VI). Der qualifizierte Techniker ist eine Person, die die entsprechenden Befugnisse gemäß der normativen Regelung des entsprechenden Landes besitzt.
- Das Gerät muss geerdet werden.
- Der Durchlauferhitzer muss nur in Räumen mit normaler Brandschutz montiert werden.
- Schalten Sie das Gerät nicht, ohne sich davon zu überzeugen, dass es mit Wasser gefüllt ist.

- Das Gerät muss an Orten montiert werden, wo es keine Frostgefahr gibt.
- Vermeiden Sie das Einschalten anderer Elektrogeräte mit ähnlicher Leistung, wenn Sie den Durchlauferhitzer verwenden.
- Wenn Sie das Gerät lange Zeit nicht verwenden, schalten Sie die Stromversorgung dazu aus und schließen Sie gut den Regelungsventil.
- Bei den Modellen Durchlauferhitzern, Typ mit offenem Ausgang (mit angegebenem Nenndruck 0 Pa – siehe das Typenschild des Gerätes) sollte der Ausgang für warmes Wasser nicht mit einem Absperrhahn oder anderer Absperrarmatur geschlossen werden. Er muss immer in der Luft geöffnet sein.
- Wenn das Netzkabel (bei Modellen, die mit solchem ausgestattet sind) beschädigt ist, muss er von einem Vertreter des Kundendienstes oder von einer Person mit ähnlicher Berufsqualifikation ersetzt werden, um jedes Risiko zu vermeiden.
- Benutzen Sie das Gerät nicht für andere Zwecke als die in dieser Bedienungsanleitung angegebenen.
- Die Frontplatte des Gerätes muss nicht demontiert werden, bevor Sie die Stromversorgung zu dem Durchlauferhitzer ausgeschaltet haben.
- Im Falle eines Schadens schalten Sie sofort das Gerät von dem Stromnetz aus.
- Nur die autorisierten Kundendienste, die in der Garantiekarte hingewiesen sind, haben Recht, die Servicewartung des Gerätes durchzuführen, sowie Ersatzteile für das Gerät zu verkaufen.
- Der Duschkopf, der in der Ausrüstung für die Modelle für Bad angeboten wird, ist mit Selbstreinigungssystem ausgestattet. Reinigen Sie regelmäßig den Duschkopf mit Rücksicht auf den korrekten und problemlosen Betrieb des Gerätes.
- Das Gerät verfügt über einen Filter am Einlass. Der Filter schützt vor festen Partikeln, die Fehler verursachen können. Reinigen Sie den Filter in regelmäßigen Abständen
- Dieses Gerät ist dazu bestimmt, von Kindern, die 8 und über 8 Jahre alt sind, und Personen mit eingeschränkten physischen, empfindlichen oder geistigen Fähigkeiten, oder Menschen mit einem Mangel an Erfahrung und Wissen verwendet zu werden, soweit sie unter Beobachtung sind oder in Übereinstimmung mit dem sicheren Umgang mit dem Gerät instruiert sind und die Gefahren verstehen, die entstehen können.
- Kinder sollten nicht mit dem Gerät spielen
- Die Reinigung und die Wartung des Gerätes sollte nicht von Kindern durchgeführt werden, die nicht beaufsichtigt sind.

AUSRÜSTUNG

Modell		
Für die Küche	Für das Badezimmer	IN LINE
Mischbatterie	Holder (Halter) für Duschkopf	Holder für das Gerät
	Duschkopf	
	Schlauch	
	Hahn	
	Holder (Bügel) für das Gerät	

MONTAGE UND ANSCHLUSS

Die Montage und das Anschließen des Gerätes an die Wasserleitungsanlage und an das Stromnetz wird durch einen qualifizierten Elektro – und Sanitärtechniker durchgeführt.

1. Montage



Das Gerät muss in Räumen montiert werden, in denen die Temperatur unter 4°C nicht fällt und es keine Gefahr gibt, dass das Wasser friert.



Bei der Herstellung sind die Geräte hydraulisch geprüft. Beim Entfernen der Schutzverschlüsse von den Abgangs – und Austrittsrohren des Gerätes kann eine kleine Menge Wasser auslaufen.

1.1. Modelle für die Küche (mit einer Mischbatterie ausgerüstet)



ES WIRD die Verwendung einer Verbindungsarmatur VERBOTEN, die nicht von dem Hersteller geliefert ist und mit ihm nicht abgestimmt wird.

Bei der Montage halten Sie die folgende Reihenfolge ein:

- Die Mischbatterie wird an der Wasserleitungsanlage montiert, so dass die Griffe in horizontaler Lage sind – Abb.1
- Bei den Modellen ohne Schnur – die Stromleiter müssen im Voraus an dem Gerät angeschlossen werden. Die Hinweise im Punkt 3.3 des Abschnittes VI „Anschließen an dem Stromnetz“ müssen beachtet werden.
- Das Gerät wird direkt an die Mischbatterie (1) durch die zwei Mütter mit Dichtungen montiert (2) – Abb.1. Schrauben Sie die Mütter zwei bis drei Umdrehungen ab. Bringen Sie die Rohre des Gerätes in die Öffnungen der Mütter hinein und drücken Sie leicht bis zum Anschlag. Ziehen Sie die Mutter fest, um die Verbindung abzudichten.
- Montieren Sie die Winde!
- Das Gerät sollte mit Wasser gefüllt werden. Die Stromspannung muss ausgeschlossen werden. Drehen Sie den Hahn mit roter Farbe auf, um Wasser zu dem Durchlauferhitzer freizugeben. Warten Sie darauf, bis ein ununterbrochener Wasserstrom von der Winde zu fließen anfängt.
- Nachdem das Gerät mit Wasser gefüllt ist, dürfen Sie die Stromspannung einschalten

1.2. Modelle für das Bad

Bei der Montage halten Sie die folgende Reihenfolge an!

- Wählen Sie die Position des Halters für den Duschkopf unter Berücksichtigung der Höhe “h” Abb.2, in der sich die Dusche befinden wird.
- Stellen Sie den Holder an die Wand und markieren Sie die Befestigungslöcher.
- Bohren Sie die Löcher und montieren Sie die Dübel darin. Stellen Sie den Holder, ziehen Sie die Schrauben an und stellen Sie die dekorativen Deckel auf die Schrauben.
- Wählen Sie den Platz des Gerätes – das Gerät muss in einem Gebiet montiert werden, wo es direkt mit Wasser nicht übergießt wird. Es wird unbeweglich auf einen Kunststoffholder (in der Ausrüstung eingeschlossen) montiert, der im Voraus an die Wand befestigt wird.
- Stellen Sie den Holder (die Bügel) für das Gerät an die Wand und markieren Sie die Befestigungslöcher (Abb.3).
- Bohren Sie die Löcher, montieren Sie die Dübel darin, stellen Sie den Holder und ziehen Sie die Schrauben an (Abb. 3).
- Montieren Sie das Gerät zu dem Holder (Abb.4) unter Berücksichtigung des Folgenden:
 - Bei den Modellen ohne Schnur mit Stecker – die Stromleiter müssen im Voraus mit dem Gerät angeschlossen werden. Die Hinweise im Punkt 3 “Anschließen an dem Stromnetz” müssen beachtet werden.
 - Wenn Sie möchten, dass der Hahn direkt an dem Gerät angeschlossen wird, müssen Sie ihn im Voraus montieren.

1.3. Modelle IN LINE

Das Gerät wird unbeweglich auf den Kunststoffholder montiert (in der Ausrüstung eingeschlossen), der im Voraus an die Wand des Raumes befestigt werden muss. Die Modelle IN LINE sind mit einer universalen Montage – die Rohre zum Anschluss an die Wasserleitung können auf den Boden gerichtet sein oder nach oben, oder unter einem anderen Winkel (Abb.5). Das Gerät muss in einem Gebiet montiert werden, wo es direkt mit Wasser nicht übergießt wird.

Bei der Montage halten Sie die folgende Reihenfolge an!

- Wählen Sie den Platz und die Position des Gerätes – für den guten Betrieb dieser Art Geräte empfehlen wir, dass sie so nah wie möglich an den Punkt des Warmwasserverbrauchs montiert werden. Auf diese Weise werden die Wärmeverluste in der Rohrleitung reduzieren.
- Stellen Sie den Holder (die Bügel) für das Gerät an die Wand und markieren Sie die Befestigungslöcher (Abb. 3)
- Bohren Sie die Löcher, montieren Sie die Dübel darin, stellen Sie den Holder und ziehen Sie die Schrauben an (Abb.3)
- Bei den Modellen ohne Schnur mit Stecker – die Stromleiter müssen im Voraus mit dem Gerät angeschlossen werden. Die Hinweise im Punkt 3.3 des Abschnittes VI “Anschließen an dem Stromnetz” müssen beachtet werden.
- Montieren Sie das Gerät zu dem Holder (Abb.4)



Zur Vermeidung von Schäden des Benutzers und (oder) dritter Personen im Falle einer Beschädigung in dem System für Warmwasserversorgung ist es notwendig, dass das Gerät in Räumen mit Bodenhydroisolation und (oder) Dränung in der Kanalisation montiert werden muss. In keinem Fall stellen Sie keine Gegenstände unter dem Gerät, die nicht wasserdicht sind. Bei dem Montieren des Gerätes in Räumen ohne Bodenhydroisolation ist es notwendig, dass eine Schutzwanne darunter mit einer Dränung zu der Kanalisation erbaut werden muss.



Bemerkung: Die Schutzwanne gehört nicht zu der Ausrüstung und wird von dem Verbraucher gewählt.

2. Anschließen des Durchlauferhitzers an das Wasserversorgungsnetz (Abb.2)

Das Gerät muss an eine Wasserleitungsanlage für Versorgung mit kaltem Wasser mit einem Druck nicht niedriger als 1.5 bar (0.15 MPa) und nicht höher als 6 bar (0.6 MPa) angeschlossen werden.

Im Falle, dass der Druck in dem Wasserversorgungsnetz über 0.6 MPa (6 bars) ist, muss ein DRUCKMINDERVENTIL in dem Wasserversorgungsnetz vor dem Gerät montiert werden. Der Druckminderventil ist in der Ausrüstung zu dem Gerät nicht eingeschlossen!



Es ist nicht erlaubt, dass das Gerät in Systemen mit vorgewärmten Wasser verwendet wird. Die maximal zulässige Temperatur am Eingang des Gerätes beträgt 20°C.

Der Widerstand des Wassers darf nicht geringer als der auf dem Typenschild des Gerätes angegebene Wert sein.

2.1. Modelle für Küche – Abb. 1



Die Verwendung der Verbindungsmatur, die nicht von dem Hersteller geliefert und mit ihm nicht abgestimmt ist, WIRD VERBOTEN.

Das Gewinde am Eingang der Mischbatterie (die in der Ausrüstung eingeschlossen ist) ist 1/2". Es wird direkt an das Wasserversorgungssystem angeschlossen und das Gerät wird dazu montiert – Siehe punkt 1.1 oben.

Nachdem Sie das Gerät angeschlossen haben und bevor Sie die Stromversorgung einschalten, drehen Sie den Hahn für warmes Wasser auf, bis ein ständiger Wasserstrom zu fließen anfängt!

2.2. Modelle für Bad – Abb. 2

Die Eingangs – und Ausgangsrohre des Gerätes sind mit Anschlussgewinde R 1/2". Der Eingang und der Ausgang sind durch Pfeile auf der Rückseite des Gerätes (oder auf der Rohren selbst) angegeben. Sie zeigen die Richtung des Wasserflusses.

Der Hahn für Aufdrehen, Regulieren und Anhalten des Wasserflusses wird an den Eingang des Gerätes montiert. Er kann direkt an das Eingangsrohr des Wassererwärmers oder in Abstand durch einen flexiblen Schlauch (er ist nicht in der Ausrüstung eingeschlossen) montiert werden, wenn es notwendig ist.

Der flexible Schlauch des Duschkopfes wird direkt an den Ausgang des Gerätes angeschlossen.



WICHTIG: Diese Modelle sind mit offenem Ausgang (Nenndruck 0 Pa). Das Schließen des Ausgangs für warmwasser durch einen Absperrhahn oder andere Absperrarmatur ist verboten! Er muss immer offen in der Luft sein (für diese Modelle erfolgt die Verbindung mit der Luft durch den Duschkopf und den flexiblen Schlauch)!

Nachdem Sie das Gerät angeschlossen haben und bevor Sie die Stromversorgung einschalten, drehen Sie den Hahn auf, bis ein ständiger Wasserstrom von dem Duschkopf zu fließen anfängt!

2.3. Modelle IN LINE – Abb. 5

Die Eingangs – und Ausgangsrohre des Gerätes sind mit Anschlussgewinde R1/2". Der Eingang und der Ausgang sind durch Pfeile auf der Rückseite des Gerätes abgegeben. Sie zeigen die Richtung des Wasserflusses.

Diese Modelle sind vorgesehen, um unter Druck zu arbeiten (geschlossener Typ). Der Hahn für Aufdrehen, Regulieren und Anhalten des Wasserflusses wird nach dem Gerät montiert.

Rückflussventile und geschlossene Absperrarmatur müssen nicht in der Wasserleitungsanlage vor dem Gerät eingebaut werden.

Das Gerät kann auf mehr als einen Punkt für Verbrauch von Warmwasser angeschlossen werden.



Der durchlauferhitzer kann nicht genug warmwasser beim verbrauch in zwei punkten gleichzeitig versorgen.

Nachdem Sie das Gerät angeschlossen haben und bevor Sie die Stromversorgung einschalten, drehen Sie den Hahn auf, bis ein ständiger Wasserstrom zu fließen anfängt!

3. Anschließen an dem Stromnetz



Das gerät muss geerdet sein!



Schalten sie nicht die stromversorgung des gerätes ein, wenn sie nicht davon überzeugt sind, dass es mit wasser voll ist!

3.1. Wassererhitzer, der mit einem Netzkabel mit Stecker ausgerüstet ist

- Der Stecker muss an eine richtig angeschlossene und geerdete Steckdose verbunden werden.
- Die Steckdose muss an einen separaten Stromkreis angeschlossen werden, der mit einer Sicherung versehen ist. Der Durchmesser der Stromleiter und der Nennstrom der Sicherung muss den in Tabelle 1 angegebenen Daten entsprechen.
- Die Überprüfung in Bezug auf das Erfüllen der vorigen Bedingungen muss von einem qualifizierten Elektrotechniker durchgeführt werden (Siehe Punkt IV)
- Das Gerät muss so gestellt werden, dass der Stecker des Netzkabels zur Verfügung steht.

DE 3.2. Wasserehrhitzer, die mit einem Netzkabel ohne Stecker ausgerüstet ist

Das Gerät muss an einen separaten Stromkreis von der stationären Elektroinstallation angeschlossen werden. Das Anschließen muss direkt sein – d.h. ohne Steckeranschlüsse. Der Stromkreis muss mit einer Sicherung und mit einem eingebauten Gerät versehen werden, das Trennung aller Pole unter den Bedingungen der Überspannungskategorie III anbietet (ein Gerät mit Kontaktabstand von mindestens 3 mm). Die Durchmesser der Leiter für die unterschiedlichen Leistungen sind in Tabelle 1 angegeben.

Das Leiteranschießen des Netzkabels des Gerätes muss erfüllt werden, wie folgt:

- Leiter mit brauner Farbe der Isolation – mit dem Phasenleiter der Elektroinstallation (L)
- Leiter mit blauer Farbe der Isolation – mit dem Neutralleiter der Elektroinstallation (N)
- Leiter mit gelb-grüner Farbe der Isolation – mit dem Schutzleiter der Elektroinstallation (⊕)

3.3. Wasserehrhitzer ohne Netzkabel

Das Gerät muss an einen separaten Stromkreis von der stationären Elektroinstallation angeschlossen werden. Das Anschließen muss direkt sein – d.h. ohne Steckeranschlüsse. Der Stromkreis muss mit einer Sicherung und mit einem eingebauten Gerät versehen werden, das Trennung aller Pole unter den Bedingungen der Überspannungskategorie III anbietet (ein Gerät mit Kontaktabstand von mindestens 3 mm). Die Durchmesser der Leiter für die unterschiedlichen Leistungen sind in Tabelle 1 angegeben.

Anschließen:

- Schrauben Sie die vier Schrauben auf der Rückseite des Gerätes ab. Entfernen Sie den vorderen Deckel.
- Das Anschließen des Phasenleiters an die Klemme, die mit dem Buchstaben L markiert ist, ist obligatorisch. Das Anschließen des Neutralleiters an die Klemme, die mit dem Buchstaben N markiert ist, ist obligatorisch, sowie das Anschließen des Schutzleiters an die Klemme, die mit dem Zeichen ⊕ markiert ist.
- Stellen Sie den vorderen Deckel des Gerätes wieder auf. Ziehen Sie die vier Schrauben auf der Rückseite an.
- Montieren Sie das Gerät an den Holder (Bügel).

BETRIEBSWEISE

Nachdem der Durchlauferhitzer endgültig montiert worden ist und bevor Sie den Strom dazu anschließen, drehen Sie den Hahn für das Regulieren des Wasserflusses auf, bis ein stabiler Wasserstrom aus dem Ausgang zu fließen anfängt.

 Schalten Sie die Stromspannung des Gerätes nicht ein, wenn es eine Möglichkeit besteht, dass das Wasser darin gefroren ist.

 **WARNUNG!** Für die Regione mit häufigem Anhalten des Wassers, bevor Sie das Gerät verwenden – nach jedem Anhalten und Wiederherstellung der Wasserversorgung – ist es obligatorisch, dass:

- der Strom an dem Gerät abgeschaltet wird. Bei den Modellen, die mit einem Netzkabel mit Stecker ausgerüstet sind, ziehen Sie den Stecker von der Steckdose an. Bei den anderen Modellen schalten Sie das Gerät (Leistungsschalter) aus, das in der Elektroinstallation zu dem Gerät eingebaut ist (Siehe Punkt 3.1. und Punkt 3.2 des Abschnittes VI)
- Sie das Gerät mit Wasser füllen – drehen Sie den Hahn auf, bis ein stabiler Wasserstrom ohne Unterbrechen von der Luft in der Wasserleitung zu fließen anfängt.
- Schalten Sie den Strom zu dem Gerät wieder ein

Benutzen sie das gerät nicht, bevor sie davon überzeugt sind, dass es voll mit wasser ist!

 Beim fließen und anhalten des wassers ist es normal, dass sie ein geräusch von dem umschaltung des automatischen gerätes für ein – und ausschalten des elektroerhitzers hören.

Besonderheiten der unterschiedlichen Modelle:

1. Modelle für Küche

Bei Aufdrehen des Wasserhahnes der Mischbatterie, der mit roter Farbe markiert ist, schließt sich der Erhitzer des Gerätes automatisch ein. Das Regulieren der Temperatur des ausgehenden Wassers ergibt sich, wenn Sie die Kraft des Wasserstromes mit demselben Hahn regulieren. Bei Erhöhen des Wasserstromes, sinkt die Temperatur, und bei Sinken des Wasserstromes erhöht sich die Temperatur (Abb. 6). Das Unterbrechen des Wasserflusses von dem Hahn, der mit roter Farbe markiert ist, schließt automatisch der Erhitzer des Gerätes aus.

Wenn Sie möchten nur kaltes Wasser benutzen, dann verwenden Sie den Hahn, der mit blauer Farbe markiert ist.

 **HINWEIS!** Regulieren Sie die Temperatur des warmen Wassers nur durch Veränderung des Wasserstromes, wenn Sie den Hahn verwenden, der mit roter Farbe markiert ist. Mischen Sie nicht warmes und kaltes Wasser.

Nachdem Sie die Wasserhähne der Mischbatterie zugedreht haben, ist es möglich, dass eine kleine Menge Wasser von der Öffnung der Winde ausläuft. Dies ist kein Defekt, sondern es ist ein Ergebnis von dem Entleeren des Ausgangsrohres des Wasserbehälters, weil das Gerät einen ständig offenen Ausgang zu der Luft hat.

 Überdrehen Sie nicht die Wasserhähne in ihrer endgültigen Position, um sie nicht zu beschädigen!

 Stopfen Sie niemals die S-Winde zu und niemals sperren sie den Ausgang der Mischbatterie auf irgendeine Weise ab. Reinigen Sie die Winde vom Kalkstein regelmäßig.

2. Modelle für Bad

Beim Aufdrehen des Wasserhahnes am Eingang des Gerätes schaltet sich der Erhitzer automatisch ein. Um die Temperatur des heißen Wassers zu reduzieren, erhöhen Sie den Wasserfluss. Um die Temperatur zu erhöhen, reduzieren Sie den Wasserfluss (Abb. 6).

Bei Anhalten des Wasserflusses durch das Gerät, schaltet sich der Erhitzer automatisch aus.



Reinigen Sie regelmäßig den Duschkopf von dem Kalkstein.

Diese Modelle haben eingebaute Anlage, die von hohen Temperaturen des ausgehenden Wassers schützt. Bei geringem Wasserfluss durch das Gerät, kann sie ausgelöst werden. Dabei sinkt die Temperatur scharf. Nach einer kurzen Zeit ist die Anlage wiederhergestellt und die Temperatur steigt. Auf diese Weise ergibt sich eine Aufeinanderfolge des kalten und warmen Wasserflusses in kurzen Intervallen. Dieser Modus ist unerwünscht und muss vermieden werden. Deshalb erhöhen sie den Wasserfluss, bis sich eine ständige Temperatur des ausgehenden Wassers ergibt.

3. Modelle IN LINE

Bei dem Fließen des Wassers durch das Gerät, schaltet sich sein Erhitzer automatisch ein. Um die Temperatur des warmen Wassers zu reduzieren, erhöhen Sie den Wasserfluss. Reduzieren Sie den Wasserfluss, um die Temperatur zu erhöhen (Abb. 6).



EMPFEHLUNG! Regulieren Sie die Temperatur des heißen Wassers nur durch Änderung der Kraft des Wasserflusses. Mischen Sie nicht heißes und kaltes Wasser.

WARTUNG

Um das Gerät und das Zubehör zu reinigen, benutzen Sie ein feuchtes Tuch. Verwenden Sie keine Lösungs- oder Abrasivreinigungsmittel.

SITUATIONEN, DIE ZU BESCHWERDEN WÄHREND DES BETRIEBES FÜHREN

- Niedrige Spannung des Stromnetzes – das Gerät ist mit angegebener Netzspannung 230V. Vorausgesetzt, dass die Stromspannung niedriger ist (unter 220V), sinkt die Leistung des Gerätes deutlich. Das führt zur Temperaturenkung des ausgehenden Wassers.
- Der Gebrauch von Leitern für Stromversorgung des Gerätes mit geringerer Durchmesser als dem empfohlenen – führt zur Senkung der Leistung des Gerätes und zu Brandgefahr.
- Bei niedriger Temperatur des eingehenden Wassers und bei niedriger Stromspannung
- Bei den Durchlauferhitzern unter Druck (mit angegebenem Druck 0.6 MPa – siehe das Typenschild des Gerätes) – Länge der Strecke zwischen dem Durchlauferhitzer und dem Punkt des Verbrauches über 2 m.
- Bei sehr hoher Ergiebigkeit des Wasserverbrauches - mehr als 4 Litern/ Min.
- Bei niedrigem Druck /unter 1.5 bar/ in dem Wasserversorgungsnetz



Hinweise auf den Umweltschutz

Die alten Elektrogeräte enthalten wertvolle Materialien und deshalb muss man sie nicht mit dem Hausmüll wegwerfen! Unsere Bitte ist: Seien Sie behilflich mit Ihrem aktiven Beitrag zum Umweltschutz. Bringen Sie das Gerät in den organisierten Verkaufsstellen (wenn solche vorhanden sind).



BESCHREIBUNG ZUM ANHANG I



(1) Name oder Warenzeichen des Lieferanten; (2) Modellkennung des Lieferanten; (3) angegebenes Lastprofil, gekennzeichnet durch den entsprechenden Buchstaben und die typische Nutzung gemäß Anhang VII Tabelle 3; (4) Klasse für die Warmwasserbereitungs-Energieeffizienz des Modells, ermittelt gemäß Anhang II Nummer 1 (5) Klasse für die Warmwasserbereitungs-Energieeffizienz in Prozent, gerundet auf die nächste ganze Zahl (6) jährlicher Stromverbrauch in kWh als Endenergie und/oder jährlicher Brennstoffverbrauch in GJ als Brennwert, auf die nächste ganze Zahl gerundet und berechnet gemäß Anhang VIII Nummer 4 (7) -; (8) der tägliche Stromverbrauch Q_{elec} in kWh, auf drei Dezimalstellen gerundet (9) das angegebene Lastprofil (Angabe des entsprechenden Buchstabens aus Tabelle 1; (10) -; (11) -; (12) -; (13) Klasse für die Warmwasserbereitungs-Energieeffizienz in Prozent, auf eine Dezimalstelle gerundet (14) Alle spezifischen Vorkehrungen für die Montage, Installation und Wartung sind in den Betriebs- und Installationsanleitungen beschrieben. Lesen und befolgen Sie die Betriebs- und Installationsanleitungen. (15) Alle in den Produktinformationen enthaltenen Daten sind in Anwendung der Vorgaben der Europäischen Direktiven ermittelt worden. Unterschiede zu an anderer Stelle aufgeführten Produktinformationen können aus unterschiedlichen Prüfbedingungen resultieren. Maßgeblich und gültig sind allein die in diesen Produktinformationen enthaltenen Daten.

Kære kunder,
Team TESI hilser jer med jeres ny erhvervelse. Vi håber, at jeres nye udstyr vil bidrage til at øge komforten i jeres hjem.

Denne tekniske beskrivelse og instruks er beregnet til at gøre jer fortrolige med produktet og betingelserne for dens præcis installation og drift. Instruksen er velegnet til brugere, og de kvalificerede teknikere, der skal installere den oprindelige enhed, demontere og reparere i skadetilfælde. Overholdelse af instrukserne i denne beskrivelsebog er af gavn til køberen, og er en af de garantibetingelser i garantikortet.

Elektrisk vandvarmer opfylder kravene i den Bulgarske Stats Standard - BS EN 60335-1, BS EN 60335-2-35 .

FORMÅL

Produktet er en elektrisk vandvarmer med meget hurtigt vandopvarmning (øjeblikkelige vandvarmere). Produktet er velegnet til boliger og kontorområder - køkkener, badeværelser, kontorer, depotter osv.

SPECIFIKATIONER OG MODELLER

1. Spænding - se mærkat på apparatet.
2. Nominel udgangsstrøm - se mærkat på apparatet
3. Nominel tryk-- se mærkat på apparatet
4. Minimum vandmodstand $p15^{\circ}\text{C}$ - se mærkat på apparatet
5. Type af vandvarmer- se typeskilt:
 - Åben-type (åben udgang) - Nominelt tryk = 0 Pa
 - Lukket type (under tryk) - Nominelt tryk = 0,6 MPa
6. Daglig energiforbrug – se Bilag I
7. Nominel belastningsprofil – se Bilag I
8. Energieffektivitet for vandopvarmning – se Bilag I

VIKTIGE REGLER

- Den vandvarmerens tilsutning til vand-og elektricitet SKAL udføres af en autoriseret VVS-og el-tekniker (se afsnit VI). Kvalificeret tekniker er en person, der har autorisation og de relevante kvalifikationer og uddannelse i henhold til landets lovgivning.
- Apparatet skal jordes.
- Vand opvarmningen skal installeres KUN i områder med tilstrækkelig brandsikkerhed.
- I må ikke bruge produktet uden at være sikre på, at det er fyldt med vand.
- Sørg for, at forsyningsspændingen svarer til den udpegede enhed. Sørg for, at vandtrykket ikke overstiger 6 Bar (0,6 MPa).
- Apparatet må ikke installeres i områder, hvor der er frostfare.
- Undgå inddragelse af andre apparater med lignende effekt, når I bruger vand-opvarmningen.
- Hvis apparatet skal ikke bruges i længere tid, skal I afbryde strømforsyningen til det og lukke regulation ventilen.
- Ved modellerne med åben udgang- (vurderet tryk 0 Pa - se mærkepladen) varmt vand udgangen skal ikke lukkes med en stophane eller anden afspærringsventil. Den bør altid være åben til atmosfæren.
- Hvis strømledningen (nogle modeller er udstyret med sådan en) er beskadiget, skal den udskiftes af en tekniker eller en tilsvarende uddannet person, for at undgå enhver risiko.
- Brug ikke apparatet til andre formål end dem, der er specificeret i denne instruks.
- Den forreste panel skal fjernes, før du slukker for strømforsyningen til vandvarmeren.
- I tilfælde af funktionsfejl ,SKAL I slukke strømmen til apparatet
- Kun autoriserede service steder ,nævnt i garantikortet, har ret til at udføre service på produktet og sælge reservedele til det.
- Håndbruseren, som kommer i et kit modeller til badeværelset modellerne er udstyret med rensesystem. Periodisk ren bruser hoved skal renses periodusj for at undgå problemer i produktets drift.
- Produktet har filter ved dets indgang. Det holder sodpartikler, der kan beskadige det. Filteret skal rengøres periodisk.
- Dette apparat er beregnet til at anvendes af børn på mindst 8 år og personer med nedsatte fysiske, følsomme eller mentale evner, eller personer med manglende erfaring og viden, kun hvis de overvåges eller er blevet instrueret i hvordan de skal anvende apparatet på en sikker måde og er bevidste om mulige risici.
- Lad ikke børn lege med apparatet.
- Rengøring og vedligeholdelse af apparatet må ikke udføres af børn, som ikke overvåges.

INDHOLD AF SÆTTET

Model		
Til køkkenet	Til badeværelset	IN LINE
Blandingsbatteri	Brushoved-holder	Holder til produkt
	Brushoved	
	Slang	
	Styrings ventil	
	Holder til produkt	

INSTALLATION OG TILSLUTNING

Installation og tilslutning af apparatet til vandforsyningen skal udføres af de autoriserede VVS og el. teknikere.

1. Installation og montering



Apparatet skal installeres i områder, hvor temperaturen ikke kommer under 4°C, og der ikke er risiko for vandet fryser.



Alle produkter er hydraulisk afprøvet lige efter deres produktion. Når man fjerner beskyttelseshætterne kan godt komme en lille mængde vand fra ind eller ud-løbsrørerne.

1.1. Modeller til køkken (sæt incl. blandingsbatteri)



Det er **FORBUDT** brugen af armeringsjern i forbindelse med produktets montering, der ikke er produceret af virksomheden, eller ikke er passende til det.

Ved montering skal man overholde denne rækkefølge:

- Blandingsbatteriet monteres til vandforsyningsnettet, så håndtagene er vandrette og i horizontal stilling - fig.1
- Ved modellerne uden snor - strømledningerne skal på forhånd forbindes til apparatet. Der skal overholdes instrukserne i afsnit 3.3 i afsnit VI „Elektrisk tilslutning“
- Apparatet skal monteres direkte på blandingsbatteri (1) ved hjælp af to nødder med tætninger (2) - fig. 1.
- Løsn nødderne to eller tre omgange. Anbring de små rører i vandvarmeren til nødderens åbninger og tryk forsigtigt, indtil det stopper. Stram nødderne til sådan at det tætnes samlingen.
- Monter den lille vandhane (hejses, spil)
- Vandvarmeren skal fyldes med vand. Forsyningsspændingen skal være slukket. Drej den røde ventil for at frigive vandet fra vandvarmeren. Vent, indtil der kommer vand fra vandhanet (hejses) med kontinuelt flow.
- Når først vandvarmeren er fyldt med vand, kan slå spændingen fra.

1.2. Modeller til badeværelset

Ved montering skal man overholde denne rækkefølge:

- Vælg brus hovedets position, under hensyntagen til højden, „h“ fig.2, hvor I ønsker at placere bruseren.
- Placer brusholderen til væggen og markér de indfæstningshullerne.
- Bor hullerne og monter propper i dem. Anbring holderen og indsætte skruer krøller dekorative hætter over skrueerne
- Vælg vandvarmerensplacering – den skal monteres i et område, hvor der er ingen direkte vandhældning over vandvarmeren. Den er skal monteres på en plastbærer (inkluderet i dette sæt), som på forhånd skal fastsættes til væggen
- Hæng bæreren /holderen/ til væggen og marker monteringshullerne (fig. 3)
- Bor huller, monter stikkene i dem, put plastholderen og skru skrueerne (fig. 3)
- Monter vandvarmeren til holderen (fig.4), idet der tages hensyn til følgende:
 - For modeller uden en ledning med et stik - strømledningerne skal på forhånd forbindes til apparatet. I skal følge anvisningerne i afsnit 3, „Elektrisk tilslutning“
 - Hvis I ønsker vandhanen- direkte forbundet til apparatet, skal I først installere det.

1.3. Model IN LINE

Vandvarmeren monteres på en plastik bærer (inkluderet i dette sæt), som på forhånd fastgøres til væggen i rummet. In Line modeller med Universal montering – rørene er forbundet til VVS og deres retning kan reguleres eventuelt til gulvet op eller på enhver anden vinkel (fig5.) Produktet skal monteres i et område, hvor der er ingen direkte vandhældning over vandvarmeren.

Ved montering skal man overholde denne rækkefølge:

- Vælg en placering og position af produktet - for det gode arbejde af denne type vandvarmere anbefales monteringen så tæt som muligt på det sted, hvor der er forbrug af varmt vand. Dette vil reducere varmetabet i rørene.
- Hæng bæreren /holderen/ til væggen og marker monteringshullerne (fig. 3)
- Bor huller, monter stikkene i dem, put pladsholderen og skru skrueerne ind (fig. 3)
- Monter vandvarmeren til holderen (fig.4).



For at undgå at forårsagerne til skade på brugere i tilfælde af en funktionsfejl i vandvarmer systemet, skal systemet installeres i et rum med gulv fugtisoleret og dræning kloakker. I intet tilfælde Sæt varer, der ikke er vandtæt under vandvarmeren! Når man monterer vandvarmeren i et rum uden gulv isolering, er det nødvendigt at sætte et extra beskyttelse badekar, forbundet til kloak.



Bemærk: Den beskyttende badekar er ikke inkluderet i pakken og vælges af brugeren.

2. Tilslutning til VVS (fig. 2)

Vandvarmeren skal være tilsluttet til VVS forsyning koldt vand ved et tryk på mindst 1,5 bar (0,15 MPa) og ikke højere end 6 bar (0,6 MPa).

Hvis trykket i vandforsyningen er over 0,6MPa (6 bar), skal der installeres reduktionsventiler i VVS -Reduktion Ventilen er ikke inkluderet i sættet!



Det er ikke tilladt anvendelse af andre systemer med forvarmet vand. Den maksimalt tilladelige indgangstemperatur af vandvarmeren er 20°C.

Vandets modstand må ikke være mindre end værdierne på typeskiltet.

2.1. Køkken modeller – fig. 1



Det er FORBUDT brugen af armeringsjern i forbindelse med produktets montering, der ikke er produceret af virksomheden, eller er ikke passende til det.

Blandingsbatteriets ingangs tråd er (inkluderet i sættet) er 1/2". Det forbindes direkte til vandforsyningen, og vandvarmeren monteres til VVS - se afsnit 1,1 ovenfor.

Efter tilslutning af enheden og inden I tænder for strømforsyningen, åbn den varmtvandshane indtil der kommer varmtvand kontinuelt.

2.2. Modeller til badeværelset – fig. 2

Ind-og udløbsrørernes tråd er R1/2". Indgangen og udgangen er markeret med pile på bagsiden af vandvarmeren (eller rørene selv). De viser retningen af vandstrømmen.

Vandhanen, som starter, regulerer og stopper vandstrømmen, er forbundet til indgangen af vandvarmeren. Den kan monteres på indløbsrøret af vandtanken eller monteres fjernt via en fleksibel slange (ikke inkluderet i dette sæt) når det er nødvendigt.

Den fleksible slange hører til bruser hovedet og kan forbindes direkte til enhedens udgang.



VIGTIGT! Disse modeller er med åben indgang (Tryktrin 0 Pa). Det er forbudt at lukke varmt vand udgangen med en afspærringsventiler eller et andet afspærringssystem! Det bør altid være åben til atmosfæren (for disse modeller er forbindelsen til atmosfæren gennem bruser hovedet og den fleksible slange)!

Efter tilslutning af enheden og inden du tænder for strømforsyningen, skal vandhanen åbnes for, mens der kommer vand kontinuelt fra bruser hovedet!

2.3. Modeller IN LINE – fig. 5

Ind-og udløbsrørernes tråd er R1/2". Indgangen og udgangen er markeret med pile på bagsiden af vandvarmeren (eller rørene selv). De viser retningen af vandstrømmen.

Disse modeller er velegnet til at arbejde under tryk (lukket type). Vandhanen, som starter, regulerer og stopper vandstrømmen, er forbundet til indgangen af vandvarmeren.

Det bør ikke være monteres kontraventiler og afspærringsventiler i VVS opstrøms foran vandvarmeren.

Vandvarmeren kan være forbundet til mere end et sted til forbrug af varmt vand.



Vand opvarmning kan ikke give nok varmt vand, når der bruges to forbrugssteder på en gang!

Efter tilslutning af enheden og inden I tænder for strømforsyningen, åbn en varmtvandshane indtil der kommer kontinuelt vandstrøm!

3. Tilslutning til el.forsyningen



Enheden skal jordforbindes!



Tænd ikke vandvarmeren, hvis I ikke er sikre på, at den er fyldt med vand!

3.1. Varmelegemer er udstyret med en netledning med et stik

- Stikket skal være tilsluttet korrekt og jordforbundet
- Kontakten skal være tilsluttet til et separat strøm kredsløb med en sikring. Intersectionen af strømledningerne og sikrings mærkestrømmen skal være i overensstemmelse med de data, der er vist i tabel 1.
- Kontrollen af gennemførelsen af ovenstående betingelser skal udføres af en autoriseret el-installatør (se afsnit IV)
- Vandvarmeren skal placeres således, at stikket på netledningen kan være tilgængelig.

3.2. Varmelegemer, udstyret med en netledning uden stik

Kontakten skal være tilsluttet til et separat strøm kredsløb med en sikring. Tilslutningen skal være uafbrudt - ingen stik og stikkontakter. Kredsløbet skal være forsynet med en sikring, og en indbygget enhed, der giver isolering af alle poler i betingelserne for overspændingskategori III (enhed med kontaktafstand på mindst 3 mm). Sektioner af tråd er forskellige afhængigt af de forskellige kapaciteter (de er vist i tabel 1.)

af ledninger på vandvarmerens strømkabel, skal udføres som følge:

- Brun ledningsisolering – tilsluttes til faseleder ledninger i strømforsyningen (L)
- Blå ledningsisolering – tilsluttes til den neutrale leder ledninger i strømforsyningen (N)
- Gul-grøn farve ledningsisolering – tilsluttes til beskyttelseslederen af strømforsyningen (⊕)

3.3. Varmelegemer uden netledning

Kontakten skal være tilsluttet til et separat strøm kredsløb med en sikring. Tilslutningen skal være uafbrudt - ingen stik eller stikkontakter. Kredsløbet skal være forsynet med en sikring, og en indbygget enhed, der giver isolering af alle poler i betingelserne for overspændingskategori III (enhed med kontaktafstand på mindst 3 mm). Sektioner af tråd er forskellige afhængigt af de forskellige kapaciteter (de er vist i tabel 1.)

Tilslutning:

- Fjern de fire skruer fra bagsiden af enheden. Fjern frontpanelet.
- Det er nødvendigt at tilslutte faseleder til terminalen markeret med L, den neutrale ledning til den terminal, der er markeret med symbolet N og beskyttende til terminalen mærket med et skilt ⊕
- Sæt frontpanelet tilbage på plads . Skru de fire skruer ind på bagsiden.
- Monter vandvarmeren til bæreren (holderen)

VIRKEMÅDE

Når vandvarmeren er permanent installeret og før der tændes for strømmen, ventilen skal åbnes for at regulere strømmen, mens der kommer kontinuerligt vand flow.

! Tænd aldrig for forsyningsspændingen til apparatet, hvis det er mistænksomt, at vandet i den er frosset.

! **ADVARSEL!** For områder med hyppig vandafbrudelser, før du bruger enheden - efter hvert stop og genoprettelse af vandforsyningen – er obligatorisk:

- at slukke strømmen til anlægget -ved modeller udstyret med en ledning med stik, skal stikket tages ud af stikkontakten. Ved andre modeller ,at afbryde enhed (kontakter), som er indbygget i den elektriske installation af vandvarmeren (se 3,1 og 3,2 i afsnit VI)
- at fylde vandvarmeren med vand – vandhanen skal være åben, mens der kommer vand, der flyder uden afbrydelse af luft fra vandkanalen.
- at tænde for strømforsyningen til vandvarmeren

I MÅ IKKE bruge vandvarmeren, I er sikre på, at den er fuld med vand!

! Ved vandets start og stop er normalt at høre lyden fra kontakten, som automatisk til- og frakobler de elektriske varmeovne.

Forskellige modellers specifikationer:

1. Køkken modeller

Ved vandflowet start, fra vandhanen markeret med rød farve på blandingsbatteriet, tilkobler varmeapparat automatisk.Justering af temperaturen på det strømmende vand kan udføres ved at justere strålens styrke med den samme vandhane. Ved at øge strålen- temperaturen falder, i og ved reducere - dens temperatur stiger (fig. 6). Stop af vand flow fra hanen er markeret med rødt, varmelegeme slukker automatisk enheden.

Når I kun vil bruge koldt vand fra hanen ,anvend vandhanen markeret med blå farve.

! **ANBEFALING!** Juster temperaturen af varmt vand ved en ændring i strålen, ved hjælp af haner markeret med rødt. Bland ikke varmt og koldt vand.

Efter lukning blandingsbatteriets ventil (den lille vandhane)er muligt at løbe noget vand ud. Dette er ikke en fejl, men det er på grund af udtømming af vandvarmerens udløbsrør, fordi apparatet har en permanent åben udgang til atmosfæren.

! Overspænd ikke vandhanerne i deres endelige positioner, sådan at der er ingen risiko for at beskadige dem!

! Aldrig blokere den S-spil og aldrig lukkes på en eller anden måde blanditteriets udløb.Den kvæver regular afkalkning.

2. Modeller til badeværelset

Ved start af vand fra hanen, tænder varmelegeme enhed automatisk. For at reducere varmvands temperatur, skal man øge flowet, og modsætte. (fig. 6).

Hvis vandflowet gennem enheden stopper, slår varmelegeme automatisk fra.



Bruser hovedet skal rengøres jævnligt af kalksten.

Disse modeller har en indbygget anlæg, som beskytter mod varme vand afløb. En lille vandflow gennem vandvarmeren, kan den udløse anlægget. Temperaturen falder kraftigt ved ovenstående tilfælde. Efter kort tid enheden bliver genopladet, og temperaturen stiger. Dette resulterer i skiftevis kolde og varme flow intervaller. Denne tilstand (regime) er uønsket og bør undgås. Derfor skal man forøge flowet indtil en stabil temperatur på det udgående vand.

3. Modeller IN LINE

Ved vand start gennem enheden, tilkobler armelegeme automatisk. For at reducere varmvands temperatur, skal man øge flowet, og modsætte. (fig. 6).



ANBEFALING! Juster temperaturen af varmt vand ved en ændring i strålen, ved hjælp af haner markeret med rødt. Bland ikke varmt og koldt vand.

VEDLIGEHOLDELSE

Til rengøring af vandvarmeren og dens tilbehør skal man bruge en fugtig klud. Brug ikke slibende eller opløsningsmiddel-holdige rengøringsmidler.

SITUATIONER, DER FØRER TIL UBEHAG UNDER DRIFT

- Lav spænding i strømforsyningen – påkrævet spænding 230V. Hvis forsyningsspændingen er lav (under 220V) vandvarmerensstyrke falder. Dette sænker også udløbsvandets temperatur.
- Brug af ledninger til magten enheden med mindre end det anbefalede sektion - sænker strømmen til enheden og kan opstå brandfare.
- Ved lav vandets temperatur og lav spænding.
- Ved vandvarmere under tryk (et tryk på 0,6 MPa - se mærkepladen) - længde af linien mellem vandvarmer og det forbugets punkt over 2 meter
- Ved meget høj strømningshastighed af vandforbrug - over 4 l / min.
- Lavtryk / under 1,5 Bar / i VVS



Retningslinjer for Miljømærkning

Gamle el.apparater indeholder værdifulde materialer og derfor bør ikke bortskaffes sammen med husholdningsaffald! Vi beder jer om at samarbejde med aktivt bidrag til miljøbeskyttelse og til at aflevere vandvarmeren til de specielle genbrugs steder (hvis der findes nogle).



BESKRIVELSE TIL BILAG I



(1) Leverandørens navn eller varemærke.; (2) Leverandørens modelidentifikation.; (3) Den angivne forbrugsprofil udtrykt ved det relevante bogstav og den typiske anvendelse i henhold til bilag VII, tabel 3.; (4) Modellens energieffektivitetsklasse ved vandopvarmning, jf. bilag II, punkt 1 ; (5) Energieffektiviteten ved vandopvarmning i procent afrundet til nærmeste hele tal; (6) Det årlige elforbrug i kWh endelig energi og/eller det årlige brændselsforbrug i GJ på grundlag af Hø afrundet til nærmeste hele tal og beregnet i henhold til bilag VIII, punkt 4; (7) -; (8) dagligt elforbrug Q elec i kWh afrundet til tre decimaler; (9) angivet forbrugsprofil udtrykt ved det relevante bogstav i henhold til tabel 1 i dette bilag; (10) -; (11) -; (12) -; (13) Energieffektiviteten ved vandopvarmning i procent afrundet til en decimal; (14) eventuelle særlige forholdsregler ved montering, installation og vedligeholdelse er beskrevet i brugs- og installationsanvisningen. Venligst læs og følg brugs- og installationsinstruktionerne.; (15) Alle oplysninger der indgår i produktinformationen er afgjorte i overensstemmelse med bestemmelserne i de relevante europæiske direktiver. Forskelle i produktinformationen der er anført andre steder kan føre til forskellige testbetingelser. Kun oplysninger der indgår i denne produktinformation er relevante og gyldige.

Poštovani klijenti,
TESY ekipa Vam čestita Vašu novu tekovinu. Nadamo se da će Vaš novi uređaj pridonijeti povećanju udobnosti Vašeg doma.

Cilj ovog tehničkog opisa i upute za rad je da Vas upozna s uređajem i uvjetima za njegovu pravilnu ugradnju i rad. Uputa je namenjena za korisnike i pravosposobne tehničare koji će instalirati jedinicu, demontirati i popravljati u slučaju kvara.

Usklađenost s uputama u ovom priručniku je u interesu kupca i je jedan od uvjeta jamstva navedeni u jamstvenom listu.

Električni kotao udovoljava zahtjevima BDS EN 60335-1, BDS EN 60335-2-35.

NAMENA

Uređaj je električni kućni grijač vode sa trenutnim delovanjem (protočni bojler). On je namenjen za pružanje tople vode u kućnim i biznis prostorijama - kuhinje, kupaoalice, pomoćne ofis prostorije i druge.

SPECIFIKACIJE I MODELI

1. Nominalni napon - vidi naljepnicu na aparatu
2. Nominalna snaga - vidi naljepnicu na aparatu
3. Nominalni pritisak - vidi naljepnicu na aparatu
4. Minimalna otpornost vode $p_{15^{\circ}\text{C}}$ - vidi naljepnicu na aparatu
5. Tip kotla - vidi naljepnicu na aparatu:
 - Otvoreni tip (otvoreni izlaz) – Nominalni pritisak = 0 Pa
 - Zatvoreni tip (pod pritiskom) - Nominalni pritisak = 0.6 MPa
6. Dnevna potrošnja električne energije - vidi Prilog I.
7. Proglašeni profil opterećenja - vidi Prilog I.
8. Energetska učinkovitost pri zagrijavanju vode - vidi Prilog I.

VAŽNA PRAVILA

- Spajanje bojlera na vodovodnu i električnu mrežu se izvode kvalificiranim BiK i El. tehničarima (vidi odjeljak VI). Kvalificirani tehničar je osoba koja ima ovlasti u skladu s relevantnim propisima u državi.
- Uređaj mora biti zamešljen
- Grijač vode mora biti instaliran samo u područjima s odgovarajućim sigurnosti od požara

- Ne uključujte uređaj bez da ste uvjereni da je pun vodom
- Uvjerite se da električno napajanje odgovara određenom za jedinicu. Uvjerite se da pritisak na vodovodnu mrežu ne smije prijeći 6 bara
- Uređaj mora biti instaliran na mjestima gdje ne postoji opasnost od mraza)
- Izbjegavajte uključivanje drugih električnih uređaja sa sličnom snagom kada koristite grijač vode
- Ako ne koristite uređaj dulje vrijeme, isključite električno napajanje iz njega i zatvorite dobro ventil reguliranja
- Kod modela grijača vode tipa otvorenog izlaza (objavljeni pritisak 0 Pa - vidi pločicu na uređaju) izlaz za toplu vodu ne treba biti zatvoren s zaustavljajućim ventilom ili drugim zapornim ventilom. Uvijek bi trebao biti otvoren prema atmosferi
- Ako je kabel za napajanje (kod modela koji su na takav način opremljeni) je oštećen mora ga zamijeniti servisni predstavnik ili neka druga kvalificirana osoba kako bi se izbjegle bilo kakve opasnosti
- Nemojte koristiti uređaj za druge svrhe osim onih navedenih u ovim uputama
- Prednja ploča ne treba se montirati prije nego što isključite napajanje kotla
- U slučaju kvara odmah isključite električno napajanje uređaja
- Samo ovlašteni servisi navedeni u jamstvenom listu imaju pravo obavljati usluge održavanja proizvoda, kao i da prodaju rezervne dijelove za aparat
- Tuš glava, koja se nudi u setovima kod modela za kupaoalicu je opremljena sitemom za čišćenje. Povremeno očistite tuš-glavu s obzirom na pravilno i nesmetano funkcioniranje jedinice
- Uređaj ima filter na ulazu. Filter štiti od krutih čestica koje mogu uzrokovati kvar. Očistite filter povremeno
- Ovaj uređaj je namijenjen za korištenje od strane djece 8 i više od 8 godina i osobe sa smanjenim fizičkim, osjetljivih ili mentalnim sposobnostima ili osobe sa nedostatkom iskustva i znanja ako su pod nadzorom ili poučena u skladu sa sigurnim korištenjem uređaja i razumjeti opasnosti koje mogu nastati.
- Djeca ne moraju se igrati s aparatom
- Čišćenje i održavanje uređaja ne smije biti izvedeno od strane djece koja nisu pod nadzorom.

KOMPLEKTACIJA

Model		
Za kuhinju	Za kupaonicu	IN LINE
Baterija za mešanje vode	Držač (nosač) za tuš glavu	Nosač (vješalica) za jedinicu
	Tuš glava	
	Crijevo	
	Slavina	
	Nosač (vješalica) za jedinicu	

MONTAŽA I SPAJANJE

Instalacija i spajanje uređaja na vodovodnu i električnu mrežu mora se izvesti od strane kvalificiranog ViK i El. tehničara.

1. Montaža



Uređaj mora biti instaliran u sobama gdje temperatura ne pada ispod 4 °C i ne postoji opasnost voda da smrzne.



Tokom proizvodnja uređaji su hidraulički testirani. Prilikom uklanjanja zaštitnih kapica iz ulazne i izlazne cijevi uređaja može curiti mala količina vode.

1.1. Modeli za kuhinju (u kompletu sa baterijom za mešanje vode)



Zabranjuje se korišćenje poveziivače armature, što ne osigurava proizvođač ili nije usklađena s njim.

Prilikom instalacije slijedite ovaj redoslijed:

- Baterija za mešanje vode se montira na vodovodnu mrežu, tako da su ručke u horizontalnom položaju – fig.1
- U modelima bez gajtana - električni kabeli moraju se unaprijed spojati na uređaj. Moraju biti u skladu s uputama u t.3.3 od diela VI „Povezivanje na električnu mrežu“
- Uređaj se montira izravno na bateriju za mešanje vode (1) posredstvom dvije matice sa brtvilom (2) – fig. 1. Otpustite matice dva do tri prometa. Stavite cijevi jedinice u rupe matice i pritisnite nježno dok se ne zaustavi. Zategnite vijke za brtvljenje veze
- Montirajte čekrk
- Uređaj bi trebao biti ispunjen vodom. Električno napajanje treba se isključiti. Uključite crvenu slavinu za oslobađanje vode kotla. Pričekajte dok od čekrka ne procuri stalni protok vode
- Nakon što je uređaj napunjen vodom može uključiti električno napajanje

1.2. Modeli za kupaonicu

Prilikom instalacije slijedite ovaj redoslijed:

- Odaberite položaj nositelja tuš glave, uzimajući u obzir visina „h“ fig.2, na kojoj želite da bude tuš
- Postavite držač na zidu i označite rupe za montažu
- Probušite rupe i instalirajte drvene kline (sidra) u njima
- Postavite držač, umetnite vijke i stavite ukrasne kape nad vijaka
- Odaberite mjesto jedinice - jedinica mora biti instalirana u području gdje neće biti direktno prskana vodom. Uređaj se montira nepokretno na plastičan nosač (uključen u kompletaciji), koji je prethodno pričvršćen za zid
- Stavite nosač (vješalica) za jedinicu na zid i označite rupe za vezanost (fig. 3)
- Probušite rupe, instalirajte drvene kline (sidra) u njima, stavite nosač i zavijte vijke(fig. 3)
- Montirajte jedinicu prema nosaču (fig.4), uzimajući u obzir sljedeće:
 - U modelima bez gajtana s utikačem - električni kabeli moraju se unaprijed spojati na uređaj. Moraju biti u skladu s uputama u t.3.3 od diela VI „Povezivanje na električnu mrežu“
 - Ako želite slavina da bude spojena izravno na uređaj, najprije mora je montirati

1.3. Modeli IN LINE

Uređaj se montira nepokretno na plastičan nosač (uključen u kompletaciji), koji je prethodno pričvršćen za zid prostorije. Modeli IN LINE s univerzalnom montažom - cijevi povezivanje na vodovod može biti usmjerene na podu ili gore ili bilo kojeg drugog kuta (fig. 5). Jedinica mora biti instalirana u području gdje neće biti direktno prskana vodom.

Prilikom instalacije slijedite ovaj redoslijed:

- Odaberite mjesto i položaj uređaja - za dobro djelo ove vrste uređaja preporučujemo oni da se ugrade što bliže do točke potrošnje tople vode. To će smanjiti gubitke topline u cjevovodu
- Stavite nosač (vješalica) za jedinicu na zid i označite rupe za vezanost (fig. 3)
- Probušite rupe, instalirajte drvene kline (sidra) u njima, stavite nosač i zavijte vijke(fig. 3)
- U modelima bez gajtana s utikačem - električni kabeli moraju se unaprijed spojati na uređaj. Moraju biti u skladu s uputama u t.3.3 od diela VI „Povezivanje na električnu mrežu“
- Montirajte jedinicu prema nosaču (fig.4)



Kako biste izbjegli oštećenja na korisnika i (ili) trećim stranama u slučaju kvara u sustavu za opskrbu toplom vodom aparat treba biti instaliran u sobama s hidroizolacijom i (ili) odvodnje kanalizacije (drenaža). Ni u kojem slučaju ne stavljajte predmete pod uređaj koji nisu vodootporni. Pri ugradnji uređaja u sobama bez hidroizolacije poda je nužno da se uradi zaštitna kada ispod njega s drenažom za kanalizaciju.



Napomena: zaštitna kada nije u kompletu, a se izabira od strane korisnika.

2. Povezivanje bojlera na vodovodnu mrežu (fig.2)

Uređaj treba da bude spojen na vodovodnu instalaciju za snabdevanje hladnom vodom sa pritiskom koji nije niži od 1,5 bara (0,15 MPa) i ne više od 6 bara (0,6 MPa).

U slučaju da je pritisak u vodovodnoj mreži nad 0,6MPa (6 bara), treba se montirati REDUCIL-VENTIL u vodovodnoj mreži pre uređaja. Reducil-ventil nije uključen u kompletu uređaja!



Nije dopušteno da se koristi u sustavima s unapred zagrijanom vodom. Najveća dopuštena temperatura na ulazu u uređaj je 20°C.

Otpor vode ne smije biti manja od vrijednosti označena na pločici uređaja.

2.1. Modeli za kuhinju – fig. 1



Zabranjuje se korištenje povezivajuće armature, što ne osigurava proizvođač ili nije usklađena s njim.

Rezbarenje na ulazu baterije (uključena u kompletu) je ½". Ona se izravno povezuje na vodovodni sistem jedinice i se montira na njega - vidi odjeljak t. 1,1 gore.

Kada ste povezali uređaj i prije nego što uključite napajanje, otvorite slavinu za toplu vodu dok procuri stalni protok vode!

2.2. Modeli za kupaonicu – fig. 2

Dolazne i odlazne cijevi uređaja su sa navojnim rezbovanjem R1 / 2. Ulaz i izlaz označeni su strelicama na zadnjem poklopcu uređaja (ili na cijevima samim). Oni pokazuju smjer protoka vode. Kran za stavljanje, reguliranje i zaustavljanje protoka vode je spojen na ulazu uređaja. On se može montirati izravno na ulaznoj cijevi grijača ili daljinski putem fleksibilnim crijevom (nije uključen u kompletu) kada je to potrebno.

Fleksibilno crijevo tuš glave se spaja izravno na izlazu uređaja.



VAŽNO! Ovi modeli su otvoreni izlaz (Nominalni pritisak 0 Pa). **ZABRANJUJE SE ZATVARANJE IZLAZA ZA TOPLU VODU POMOĆU ZAUSTAVLJAJUĆE SLAVINE DRUGIH ZAPORNIH VENTILA!** On uvijek bi trebao biti otvoren prema atmosferi (za ove modele veza s atmosferom je kroz tuš glavu i fleksibilno crijevo)!

Kada ste povezili uređaj i prije nego što uključite električno napajanje, otvorite slavinu dok ne procuri stalni protok vode od tuš glave!

2.3. Modeli IN LINE – fig. 5

Dolazne i odlazne cijevi uređaja su sa navojnim rezbovanjem R1 / 2. Ulaz i izlaz označeni su strelicama na zadnjem poklopcu uređaja (ili na cijevima samim). Oni pokazuju smjer protoka vode.

Ovi modeli su namenjeni da rade pod pritiskom (Zatvoreni tip). Kran za stavljanje, reguliranje i zaustavljanje protoka vode se montira nakon uređaja.

Ne treba ugrađati se nepovratne klapne i zatvorena zaustavljajuća armatura u vodovodnoj instalaciji pre uređaja.

Jedinica može biti povezana s više od jedne točke potrošnje tople vode.



Grijač vode ne može pružiti dovoljno tople vode tokom potrošnja vode u dvije točke potrošnje istodobno!

Kada ste povezili uređaj i prije nego što uključite električno napajanje, otvorite slavinu za toplu vodu dok ne procuri stalni protok vode!

3. Spajanje na elektrinu mrežu



Uređaj mora biti zazemljen!



Ne uključivajte napajanje uređaja ako ne ste se ubedili da je on pun vodom!

3.1. Grijač vode opremljen sa gajtanom s utikačem

- Utikač mora biti priključen na ispravno spojen i uzemljeni kontakt
- Kontakt mora biti spojen na zaseban strujni krug opremljen osiguračem. Prosek provodnika za napajanje i nominalna struja osigurača mora biti u skladu s podacima navedenim u Tablici 1
- Provjera provedbe navedenih obavlja kvalificirani električni tehničar (vidi t. IV)
- Uređaj bi trebao biti smješten tako da utikač kabela za napajanje biti dostupan

3.2. Grijači vode opremljeni sa gajtanom za napajanje bez utikača

Uređaj mora biti spojen na zaseban strujni krug od stacionarne električne instalacije. Veza mora biti konstantna – bez spojnice od utikača. Strujni krug mora imati osigurač i ugrađen uređaj koji omogućuje izolaciju svih polova u uvjetima prenapona III kategorije (uređaj s udaljenosti od utikača najmanje 3 mm). Proseci njegovih provodnika za različite snage navedeni su u tablici 1.

Spajanje provodnika gajtana za napajanje uređaja mora biti ispunjeno kako slijedi:

- Smeđa žica izolacije – prema faznom provodniku električne instalacije (L)
- Žica s plavom bojom izolacije – prema neutralnom provodniku električne instalacije (N)
- Žica sa žuto-zelenom bojom izolacije – prema zaštitnom provodniku električne instalacije (⊕)

3.3. Grijači vode bez gajtana za napajanje

Uređaj mora biti spojen na zaseban strujni krug od stacionarne električne instalacije. Veza mora biti konstantna – bez spojnice od utikača. Strujni krug mora imati osigurač i ugrađen uređaj koji omogućuje izolaciju svih polova u uvjetima prenapona III kategorije (uređaj s udaljenosti od utikača najmanje 3 mm). Proseci njegovih provodnika za različite snage navedeni su u tablici 1.

Spajanje:

- Odvijte četiri vijka na zadnjoj strani uređaja. Uklonite prednji poklopac
- Obavezno je povezivanje faznog sprovodnika na klemu označena simbolom L, neutralne žice na klemu označena simbolom N i zaštitnog na klemu označena sa znakom ⊕
- Vratite prednji poklopac jedinice. Zavijte četiri vijka sa zadnje strane
- Montirajte uređaj na nosač (vešalicu)

NAČIN RADA (EKSPLOATACIJE)

Nakon što je spremnik trajno instaliran i prije nego što uključite napajanje na njga, otvorite slavinu za regulaciju protoka dok od utikača ne procuri stabilni mlaz vode.



Ne uključujte napon uređaja ako postoji vjerojatnost voda u njemu da je zamrzuta.



UPOZORENJE! Za područja s čestim zaustavljanjem vode prije korištenja uređaja - nakon svakog zaustavljanja i obnove opskrbe vodom - obavezno je:

- isključiti električno napajanje uređaja - modeli koji imaju kabel s utikačem, povucite utikač. U drugim modelima isključite uređaj (prekidač), koji je ugrađen u električnoj instalaciji uređaja (vidi t.3.1 i t.3.2 odjeljka IV)
- ispuniti jedinicu s vodom -otvorite slavinu do stabilnog mlaza vode bez prekida zraka iz vodovoda
- ponovo uključite električno napajanje uređaja

Ne koristite uređaj pre nego da ste se uvjerali da je pun vodom!



Tokom puštanja i zaustavljanja vode je normalno da se čuje zvuk preključivanja automatskog uređaja za uključivanje i isključivanje električnog grijača.

Osobine za različite modele:

1. Modeli za kuhinju

Tokom puštanja vode slavinom označena crvenom bojom baterije za mešanje vode, grijč uređaja se automatski isključuje. Regulisanje temperature izlazne vode može se postignuti kad regulirate snagu mlaza istom slavinom. Kad se povećava mlaz temperatura se smanjuje, a pri njenem smanjenju temperatura se povećava (fig. 6). Prekid protoka vode slavinom označena crvenom bojom automatski isključuje grijač uređaja.

Kada želite da koristite samo hladnu vodu, koristite slavinu označena plavom bojom.



PREPORUKA! Regulirajte temperaturu tople vode samo promenom mlaza, koristeći slavinu označena crvenom bojom. Ne mešajte toplu i hladnu vodu.

Nakon zatvaranja ventila baterije za mešanje vode je moguće iz rupe čerkrka procuriti mala količina vode. Ovo nije mana, ali je zbog pražnjenja odvodne cijevi posude za vodu, jer je uređaj sa stalno otvorenim izlazom prema atmosferi.



Nemojte previše zategnuti slavine u njihovim konačnim položajima kako bi se izbjeglo njihovo oštećivanje!



Nikad ne blokirajte S-čerkk i nikada ne zatvarajte na bilo koji način izlaz baterije za mešanje vode. Redovito je očistite od ljestvice.

2. Modeli za kupaoniku

Tokom puštanja vode slavinom na ulazu uređaja, grijač uređaja se automatski uključuje. Da bi ste smanili temperaturu tople vode povećite protok, a da bi ste povećili temperaturu, smanjite protok (fig. 6).

Tokom zaustavljanja protoka vode kroz uređaj, grijač se automatski isključuje.



Redovito čistite tuš glavu od krečnjaka.

Ovi modeli imaju ugrađeni zaštitni uređaj koji štiti od visoke temperature izlaznih voda. Pri malom protoku vode kroz uređaj, zaštitni uređaj može se pokrenuti. Pri tome temperatura pada oštro. Nakon kratkog perioda uređaj se vraća, a temperatura se povećava. Tako se stiže do razmenje toplog i hladnog proroka u kratkim intervalima. Ovaj način nije primjeren i treba se izbjegavati. Dakle, povećite protok vode dok se stigne do stabilne temperature izlaznih voda.

3. Modeli IN LINE

Tokom puštanja vode kroz uređaj njihov grijač se automatski uključuje. Da bi ste smanjili temperaturu tople vode, povećite protok. Smanjite protok, da bi ste povećili temperaturu (fig. 6).



PREPORUKA! *Regulirajte temperaturu tople vode samo promenom snage protoka. Ne mešajte toplu i hladnu vodu.*

ODRŽAVANJE

Da bi ste očistili uređaj i pribore u njemu, koristite vlažnu krpu. Ne koristite abrazivna ili otapala sredstva za čišćenje.

SITUACIJE KOJE DOVODE DO NELAGODU TIJEKOM RADA

- Niski napon električnog napajanja - uređaj je s proglašenim naponom 230V. Pod uvjetom da je napon niži (ispod 220 V) snaga uređaja pada značajno. To snižava temperaturu izlaznih voda
- Korišćenje provodnika za napajanje uređaja s manje od preporučenog proseka - smanjuje snagu jedinice i može izazvati opasnost od požara
- Niska temperatura ulazne vode i nisko napajanje
- Kod bojlera pod pritiskom (s pritiskom proglašenim 0,6 MPa - vidi pločici na jedinici) - duljina linije između kotla i točke potrošnje preko 2 m.
- Pri vrlo visokim protoka vode - više od 4 l / min.
- Pri niskom pritisku / ispod 1,5 bar / u vodovodnoj mreži



Upute za zaštitu prirodne okoline

Stari električni uređaji sadrže vrijedne materijale i stoga ne bi trebalo ih odlagati s komunalnim smećem! Molimo vas da surađujete sa svojim aktivnim doprinosom za zaštitu prirodne okoline i prenijeti jedinicu organiziranim centrima za kupovanje (ako takvi postoje)



OPIS KOD PRILOGA I



(1) naziv ili zaštitni znak dobavljača; (2) dobavljačeva identifikacijska oznaka modela; (3) za funkciju zagrijavanja vode, deklarirani profil opterećenja izražen odgovarajućom slovnom oznakom i uobičajena primjena u skladu s tablicom 3. Priloga VII.; (4) razred energetske učinkovitosti modela pri zagrijavanju vode utvrđen u skladu s točkom 1. Priloga II.; (5) energetska učinkovitost zagrijavanja vode izražena u %, zaokružena na najbliži cijeli broj; (6) godišnja potrošnja električne energije u kWh krajnje energije i/ili godišnja potrošnja goriva u GJ bruto ogrjevne vrijednosti; (BOV), zaokružena na najbliži cijeli broj i izračunana u skladu s točkom 4. Priloga VIII; (7) -; (8) dnevna potrošnja električne energije; (Qelec) izražena u kWh, zaokružena na tri decimala; (9) deklarirani profil opterećenja izražen odgovarajućom slovnom oznakom u skladu s tablicom 1. ovog Priloga; (10) -; (11) -; (12) -; (13) energetska učinkovitost zagrijavanja vode izražena u %, zaokružena na jednu decimalu; (14) sve posebne mjere opreza za ugradnju, montažu, i održavanja su opisane u uputama za uporabu i ugradnju. Pročitajte i slijedite upute za uporabu i montažu. (15) Svi podaci sadržani u obavijesti o proizvodu su određeni primjenom specifikacija relevantnih europskih direktiva. Razlike u podacima o proizvodu navedene drugdje može dovesti do različitih uvjeta ispitivanja. Samo podaci sadržani u ovoj informaciji o proizvodu su primjenjivi i važeći.

Stimați clienți,
Echipa TESY vă felicită pentru noua achiziție. Sperăm că noul boiler va duce la sporirea confortului în casa Dumneavoastră.

Prezenta descriere tehnică și instrucție de exploatare au ca scop să vă facă cunoscut obiectul și condițiile pentru montarea și exploatarea reglementară a acestuia. Instrucțiunea este destinată pentru folositori și tehnicieni calificați, care vor face montarea inițială, demontarea și repararea boilerului în caz de defecțiune.

Respectarea indicațiilor din prezenta instrucțiune este în interesul cumpărătorului și este una din condițiile de garanție, indicate în carnetul de garanție.

Încălzitorul instant de apă electric corespunde cerințelor SBS EN 60335 - 1, SBS EN 60335 - 2 - 35.

DESTINAȚIE

Aparatul este un încălzitor electric menajer de apă cu efect instant (sisteme de încălzire instantanee de apă). Acesta este destinat să asigure apă caldă case și birouri - bucătării, băi, garaje, încăperi auxiliare de birouri etc.

CARACTERISTICI TEHNICE ȘI MODELE

1. Tensiune nominală - vezi plăcuța de pe dispozitiv
2. Putere nominală - vezi plăcuța de pe dispozitiv
3. Presiune nominală - vezi plăcuța de pe dispozitiv
4. Rezistență minimă a apei p15°C - vezi plăcuța de pe dispozitiv
5. Tipul încălzitorului - vezi plăcuța de pe dispozitiv:
 - Tip deschis (ieșire deschisă) - Presiune nominală = 0 Pa
 - Tip închis (sub presiune) - Presiune nominală = 0,6 MPa
6. Consum zilnic de energie electrică - vezi Anexă I
7. Profil de sarcină declarat - vezi Anexa I
8. Eficiența energetică în timpul încălzirii apei - vezi Anexa I

REGULI IMPORTANTE

- Conectarea încălzitorului instant de apă la rețelele de apă și electricitate, trebuie să se facă de către tehnicieni calificați. (vezi secțiunea VI). Un tehnician calificat este persoană, care are competențele respective în conformitate cu reglementările relevante din țara.
- Dispozitivul trebuie să fie împământat!
- Încălzitorul trebuie să fie montat numai în încăperi cu siguranța antiincendiere normală.

- Nu conectați boilerul înainte de a fi convins că este plin cu apă.
- Convingeți-vă că tensiunea de alimentare a instalației electrice corespunde celei marcată pe dispozitiv. Convingeți-vă că presiunea în rețeaua de apă nu depășește 6 Bar. - Dispozitivul nu trebuie montat în locuri unde există pericol de îngheț.
- Evitați conectarea a altor dispozitive electrice cu putere similară când folosiți încălzitorul instant de apă.
- Dacă nu folosiți boilerul timp îndelungat, puneți comutatorul la poziția 0 și închideți bine robinetul dc reglare.
- La modelele cu ieșire deschisă (cu presiune declarată 0 Mpa - vezi plăcuța de pe dispozitiv) ieșirea pentru apa caldă nu trebuie să fie închisă cu robinet de închidere sau cu alt dispozitiv de închidere. Acesta trebuie totdeauna să fie deschis către atmosferă..
- În cazul în care cablul de alimentare (pe modelele echipate cu unul) este deteriorat trebuie înlocuit de către un agent de servicii sau persoană calificată în mod similar, pentru a evita orice risc
- Nu folosiți boilerul pentru alte scopuri în afara celor prevăzute în instrucțiune.
- Panoul frontal nu trebuie demontat înainte de a deconecta alimentarea electrică a boilerului.
- În caz de eșec deconectați imediat de la alimentarea cu energie electrică
- Doar servicii autorizate enumerate în certificatul de garanție au dreptul să efectueze lucrări de întreținere a dispozitivului, și de a vinde piese de schimb pentru dispozitiv.
- Duș - capul care se oferă în complexul modelelor pentru baie este dotată cu sistem de curățire. Curățați periodic capul de duș, în vederea funcționării corecte și fără probleme a dispozitivului.
- Aparatul are filtru la orificiul de admisie. Filtrul îl protejează de particule solide, care poate provoca defect. Curățați filtrul periodic
- Acest aparat este proiectat pentru a fi folosit de copii de 8 și peste 8 ani și persoane cu capacități fizice, sensibile sau mentale reduse, sau persoane cu lipsa de experiență și cunoștințe, dacă acestea sunt supravegheate sau instruite cu privire la utilizarea în condiții de siguranță a aparatului și înțeleg pericolurile care pot apărea.
- Copiii nu ar trebui să se joace cu aparatul
- Curățarea și întreținerea aparatului nu ar trebui să fie efectuată de copii, care nu sunt supravegheați.

COMPLECTARE

Model		
Pentru bucătărie	Pentru baie	IN LINE
Смесительная батарея	Support pentru capul de duș	Support pentru dispozitiv
	Cap de duș	
	Furtun	
	Robinet	
	Support pentru dispozitiv	

MONTARE ȘI CONECTARE

Montarea și conectarea aparatului la rețelele de apă și electricitate, trebuie să se facă de către tehnicieni calificați.

1. Montare

 *Dispozitivul urmează a fi montat în încăperea asigurată anti incendiu normală în care temperatura nu scade sub 4 grade C și este exclus pericolul de înghețare a apei în rețeaua de apă potabilă.*

 *La producția, aparatele au fost testate hidraulic. La scoaterea capacelor de protecție din tuburile de intrare și ieșire a aparatului, poate scurge o cantitate mică de apă.*

1.1. Modele pentru bucătărie (în set cu baterie)

 *SE INTERZICE utilizarea supapei de conectare care, nu este furnizată de către producător sau nu este convenită cu el.*

La montarea respectați următoarea ordine:

- Baterie se montează la rețea de apă, astfel încât mânerul să fie în poziție orizontală - fig.1
- Pentru modelele fără cablu - transformatoarele de alimentare trebuie să fie conectate prealabil la aparat. Trebuie să respectați instrucțiunile indicate în punctul din 3.3 din secțiunea VI „Conectarea la rețeaua electrică”
- Aparatul se montează direct pe baterie (1) cu două piulițe cu garnituri (2) - fig.1. Slăbiți piulițele. Puneți tuburile aparatului în deschiderile piulițelor și apăsați ușor până la capăt. Strângeți piulițele pentru a sigila legătura
- Montați troliu
- Aparatul trebuie să se umple cu apă. Tensiunea de alimentare trebuie să fie oprită. Rotiți robinetul roșu pentru că apă să intre în încălzitor. Așteptați până când de la troliu vine debit continuu de apă
- Odată ce unitatea s-a umplut cu apă puteți porni tensiunea de alimentare

1.2. Modele pentru baie

La montarea respectați următoarea ordine:

- Alegeți poziția suportului telefonului de duș, luând în considerare înălțimea „h” fig.2, la care doriți să fie dușul
- Puneți suportul pe perete și marcați găurile de montare
- Faceți găurile și instalați diblurile în ele
- Așezați suportul, șurubați șuruburile și inserați capacele decorative peste șuruburi
- Alegeți locul aparatului - aparatul trebuie instalat într-o zonă în care nu o să fie direct stropit cu apă. Acesta se montează fix pe un suport de plastic (inclus în set), care este pre-atașat la perete
- Așezați suportul (cârligul) aparatului pe perete și marcați deschiderile de fixare (fig.3)
- Faceți găurile, introduceți diblurile în ei, așezați suportul și șurubați șuruburile (fig.3)
- Montați aparatul pe suport (fig.4), ținând seama de următoarele:
 - Pentru modelele fără cablu - transformatoarele de alimentare trebuie să fie conectate prealabil la aparat. Trebuie să respectați instrucțiunile indicate în punctul din 3 „Conectarea la rețeaua electrică”
 - Dacă doriți robinet să fie conectat direct la aparat, atunci aceasta trebuie montată prealabil

1.3. Modele IN LINE

Aparatul se instalează fix pe un suport de plastic (inclus în set), care dinainte trebuie să fie fixat pe pereții încăperii. Modelele IN LINE sunt cu instalare universală - țevile pentru conectarea la rețeaua de alimentare cu apă pot fi direcționate către podea sau în sus sau în orice alt unghi (Fig.5) Aparatul trebuie instalat într-o zonă în care nu o să fie direct stropit cu apă.

La montarea respectați următoarea ordine:

- Alegeți un loc și poziția aparatului - pentru o funcționare bună a acestui tip de aparate, vă recomandăm acestea să fie instalate cât mai aproape posibil de punctul de consum de apă caldă. Astfel se vor reduce pierderile căldurii în conductă.
- Așezați suportul (cârligul) aparatului pe perete și marcați deschiderile de fixare (fig.3).
- Faceți găuri introduceți diblurile în ei, așezați suportul și înșurubați șuruburile (fig.3)
- Pentru modelele fără cablu, cu șteacă - transformatoarele de alimentare trebuie dinainte să fie conectate la aparat. Trebuie să respectați instrucțiunile indicate în punctul din 3.3 din secțiunea VI „Conectarea la rețeaua electrică”
- Montați aparatul pe suport (fig.4)



Pentru evitarea daune folositorului și sau a terțe persoane în caz că sistemul de aprovizionare cu apă caldă nu este în regulă, este necesar ca dispozitivul să fie montat în încăperea a cărei podea este hidroizolată și / sau are drenaj în canalizare. În nici un caz nu puneți dispozitivul pe obiecte care nu sunt hidro rezistente. La instalarea dispozitivului în încăperi fără podea hidroizolată este necesar să fie făcută o cadă de apărare sub dispozitiv cu drenaj spre canalizare.



Notă: cada de protecție nu este inclus în set și se alege de către utilizator.

2. Conectarea încălzitorului la rețeaua de alimentare cu apă (fig. 2)

Aparatul trebuie conectat la o instalație de alimentare cu apă rece cu presiune nu mai mică de 1.5 bar (0,15 MPa) și mai mare de 6 bar (0.6 MPa).

În cazul în care presiunea în rețeaua de alimentare cu apă este peste 0.6MPa (6 baruri), înainte de aparat la rețeaua de alimentare cu apă trebuie să fie instalat un REDUCTOR DE PRESIUNE. Reductorul de presiune nu este inclus în setul aparatului!



Nu se permite utilizarea în sistemele cu apă încălzită. Temperatură maximă admisă la intrarea în aparat este 20°C.

Rezistența apei nu trebuie să fie mai mică decât valoarea indicată pe plăcuța aparatului.

2.1. Modele pentru bucătărie – fig. 1



SE INTERZICE utilizarea elementelor de conectare care, nu sunt furnizate de către producător sau convenite cu el.

Fileu de la intrarea în baterie de amestec (inclus în set) este ½". Acesta se conectează direct la sistemul de alimentare cu apă și aparatul se montează la el - vezi pct.1.1 de mai sus.

După ce ați conectat aparatul și înainte de a porni sursa de alimentare electrică, deschideți robinetul de apă caldă până când o să curge flux constant de apă!

2.2. Modele pentru baie – fig. 2

Conductele de intrare și de ieșire ale aparatului sunt cu filet de conexiune R1/2". Intrarea și ieșirea sunt indicate cu săgeți pe capacul din spate al aparatului (sau pe tuburile). Acestea arată direcția fluxului de apă.

Robinetul pentru pornirea, regularea și oprirea fluxului de apă se conectează la intrarea aparatului. Acesta poate fi montat direct pe conducta de admisie a boilerului sau de la distanță prin intermediul furtunului flexibil (nu este inclus în set), atunci când este necesar.

Furtunul flexibil al capului dușului furtun se conectează direct la ieșirea dispozitivului.



IMPORTANT! Aceste modele sunt cu ieșire deschisă (Presiune nominală 0 Pa). SE INTERZICE ÎNCHIDERE ieșirii pentru apa caldă cu robinet de închidere sau cu alt dispozitiv de închidere. Acesta trebuie totdeauna să fie deschis către atmosferă (pentru aceste modele legătura cu atmosfera este prin capul de duș și furtunul flexibil)!

După ce ați conectat aparatul și înainte de a porni sursa de alimentare cu energie, deschideți robinetul până când de la capul de duș nu curge flux constant de apă!

2.3. Modele IN LINE – fig. 5

Conductele de intrare și de ieșire ale aparatului sunt cu filet de conexiune R1/2". Intrarea și ieșirea sunt indicate cu săgeți pe capacul din spate al aparatului (sau pe tuburile). Acestea arată direcția fluxului de apă.

Aceste modele sunt proiectate pentru a lucra sub presiune (Tip închis). Robinetul pentru pornirea, regularea și oprirea fluxului de apă se conectează la intrarea aparatului.

Nu trebuie să instalați clapete reversibile și supape de oprire în instalația de apă înaintea aparatului.

Dispozitivul poate fi conectat la mai multe surse de consum de apă caldă.



Încălzitorul nu poate furniza apa caldă suficientă, dacă se folosesc două puncte de consum, în același timp!

După ce ați conectat aparatul și înainte de a porni sursa de alimentare electrică, deschideți robinetul de apă caldă până când o să curge flux constant de apă!

3. Conectarea la rețeaua electrică



Dispozitivul trebuie să fie împământată!



Nu conectați boilerul înainte de a fi convins că este plin cu apă!

3.1. Încălzitor de apă echipat cu un cablu de alimentare cu ștecher.

- Ștecherul trebuie să fie conectat la o priză conectată și împământată corect.
- Priza trebuie să fie conectată la un circuit separat prevăzut cu o siguranță. Secțiunea transversală a conductorilor de putere și curentul nominal al siguranței trebuie să fie în conformitate cu datele indicate în Tabelul 1
- Verificarea completării condițiilor anterioare trebuie să fie efectuată de către un electrician calificat. (vezi pct. IV)
- Dispozitivul trebuie poziționat astfel încât mufa cablului de alimentare să fie disponibilă.

3.2. Încălzitor de apa completat cu un cablu de alimentare, fără ștecher

Dispozitivul trebuie să fie conectat la un circuit de curent separat al instalației electrice staționare. Conectarea trebuie să fie permanentă - fără cuplare. Circuitul de curent trebuie să fie prevăzute cu o siguranță și cu un dispozitiv incorporat, care să asigure bifurcarea în toate polisurile în condițiile de supratensiune de categoria III. (dispozitiv cu distanțe între contacte de cel puțin 3 mm). Secțiunile traversate ale cablurilor pentru diverse puteri sunt indicate în Tabelul 1.

Conectarea firelor cablului de alimentare al aparatului trebuie să fie îndeplinită astfel:

- Firul cu izolare de culoarea maro - la cablul fază din instalația electrică (L)
- Firul cu izolare de culoarea albastră - la cablul neutru din instalația electrică (N)
- Firul cu izolare de culoarea galbenă-verde - la conductorul de protecție al instalației electrice (⊕)

3.3. Încălzitor de apă fără cablu de alimentare

Dispozitivul trebuie să fie conectat la un circuit de curent separat al instalației electrice staționare. Conectarea trebuie să fie permanentă - fără cuplare. Circuitul de curent trebuie să fie prevăzute cu o siguranță și cu un dispozitiv incorporat, care să asigure bifurcarea în toate polisurile în condițiile de supratensiune de categoria III. (dispozitiv cu distanțe între contacte de cel puțin 3 mm). Secțiunile traversate ale cablurilor pentru diverse puteri sunt indicate în Tabelul 1.

Conectare:

- Scoateți cele patru șuruburi din partea din spate a dispozitivului. Scoateți capacul din față.
- Este obligatorie conectarea conductoarelor de fază la clema însemnată cu L, cablul neutru la clema însemnată cu N și cel de asigurare la clema însemnată cu ⊕
- Puneți înapoi capacul din față al dispozitivului. Șurubați cele patru șuruburi din partea din spate a dispozitivului.
- Montați aparatul pe suport (cuier)

MOD DE EXPLOATARE

După ce boilerul este montat definitiv și înainte de a conecta alimentarea electrică deschideți robinetul de reglare fluxului de apă până când din ieșire curge flux stabil de apă.

 Nu porniți tensiunea de alimentare a dispozitivului dacă există vreo probabilitate că apă în acesta este înghețată.

 **ATENȚIE!** Pentru zonele cu oprirea frecventă a apei, înainte de a folosi dispozitivul - după fiecare oprire și restabilirea alimentării cu apă - este obligatoriu:

- să deconectați cablul de alimentare - pentru modelele echipate cu un cablu și mufă, trageți ștecherul din priza. Pentru alte modele deconectați dispozitivul, care este incorporată în instalația electrică a dispozitivului (vezi pct. 3.1 și pct.3.2 din secțiunea IV)
- pentru a umple unitatea cu apă - deschideți robinetul până când curge un flux stabil de apă fără întreruperi de aer din conductă
- porniți din nou alimentarea cu energie a dispozitivului

Nu utilizați aparatul până când nu sunteți sigur că acesta este plin cu apă!

 La oprirea și pornirea apei este normal să se aude un sunet de la comutarea dispozitivului automat pentru pornirea și oprirea încălzitorului electric.

Specificații pentru diverse modele:

1. Modele de bucatărie

La pornirea apei din robinet indicat cu culoare roșie a bateriei de amestec, încălzitorul aparatului pornește automat. Reglarea temperaturii apei de scurgere se poate face prin ajustarea puterea jetului de apă cu același robinet. La mărirea jetului de apă temperatura scade, iar la reducerea temperatura crește. Întreruperea debitului de apă de la robinet marcat cu culoare roșie oprește automat încălzitorul dispozitivului.

Atunci când doriți să folosiți numai apă rece de la robinet rece utilizați robinetul indicat în albastru.

 **RECOMANDARE!** Reglați temperatura apei calde numai prin schimbarea debitului cu ajutorul robinetului de culoare roșie. Nu amestecați apă caldă și rece.

După ce închideți robinetele bateriei de amestec este posibil să curge puțină apă. Acest lucru nu este un defect, dar se datorează golirea țeava de evacuare a rezervorului de apă, deoarece dispozitivul este cu ieșire permanent deschisă la atmosfera.

 Efortul suplimentar asupra robinetului de reglare după oprirea fluxului de apă poate duce la defectarea lui.

 Nu blocați S-țeava de scurgere și nu închide în nici un fel ieșirea bateriei de amestec. Curățați baterie regulat din calcar.

2. Modele de baie

La pornirea apei de la robinet a dispozitivului, încălzitorul dispozitivului pornește automat. Pentru a reduce temperatura apei caldă, sporiți fluxul, iar pentru a spori temperatura reduceți fluxul.

La oprirea debitul de apă prin intermediul aparatului, încălzitorul oprește automat.



Curățați regulat capul dușului din calcar.

Aceste modele sunt construite cu dispozitiv de protecție de temperaturi ridicate a apei de ieșire. La un debit mic de apă care curge prin dispozitiv, acesta se poate activa. Atunci temperatura scade brusc. După o scurtă perioadă temperatura crește. Așa se face o alternare de debit rece și cald într-un interval scurte de timp. Acest regim este nedorită și trebuie evitat. De aceea creșteți debitului de apă până la o temperatură stabilă a apei de ieșire.

3. Modele IN LINIE

La pornirea apei de la robinet a dispozitivului, încălzitorul pornește automat. Pentru a reduce temperatura apei caldă, sporiți fluxul. Reducerea debitului pentru a mări temperatura.



RECOMANDARE! Reglați temperatura apei calde numai prin schimbarea debitului cu ajutorul robinetului de culoare roșie. Nu amestecați apă caldă și cea rece.

ÎNȚREȚINERE

Pentru a curăța unitatea și accesorii a acestuia, utilizați o cârpă umedă. Nu folosiți agenți abrazivi sau agenți de curățare care conțin solvent.

CARE DUC LA DISCONFORT LA EXPLOATARE:

- Joasă tensiune în rețeaua dc alimentare cu energie electrică, aparatul având o tensiune declarată de alimentare de 230V. În situația în care tensiunea de alimentare cu energie electrică este mai joasă (de sub 220V), puterea aparatului va scădea semnificativ. Aceasta duce la scăderea temperaturii a apei de ieșire
- Folosirea cablurilor de alimentare a aparatului cu o secțiune mai mică decât cea recomandată: va duce la scăderea puterii aparatului și la un pericol major de incendiarea acestuia.
- În cazul temperaturii scăzute a apei la intrare și joasă tensiune de alimentare.
- La boilerle sub presiune (cu o presiune declarată de 0,6 MPa vezi plăcuța dispozitivului) - dacă lungimea liniei dintre boilerul și punctul de utilizare este de peste 2 metri.
- La un debit al apei menajere de peste 4 l/min.
- La o presiune scăzută /sub 1.5 Bari / în rețeaua de alimentare cu apă.



Indicații pentru protecția mediului înconjurător

Aparatele electrice uzate sunt materiale valoroase, motiv pentru care locul lor nu este la gunoii menajeri! Din această cauză, vă rugăm să ne sprijiniți și să participați la protejarea resurselor naturale și a mediului înconjurător, prin predarea acestui aparat la centrele de preluare a acestora, în cazul în care ele există.



DESCRIERE LA ANEXA I



(1) denumirea sau marca comercială a furnizorului; (2) identificatorul de model al furnizorului; (3) profilul de sarcină declarat, exprimat prin litera și utilizarea tipică corespunzătoare în conformitate cu tabelul 3 din anexa VII; (4) clasa de randament energetic aferent încălzirii apei a modelului, determinată în conformitate cu punctul 1 din anexa II; (5) randamentul energetic aferent încălzirii apei, exprimat în %, cu rotunjire la cel mai apropiat număr întreg; (6) consumul anual de energie electrică, exprimat în kWh, în termeni de energie finală, și/sau consumul anual de combustibil, exprimat în GJ, în termeni de PCS, cu rotunjire la cel mai apropiat număr întreg și calculate în conformitate cu punctul 4 din anexa VIII; (7) -; (8) consumul de energie zilnic Q elec în kWh, cu rotunjire la trei zecimale; (9) profilul de sarcină declarat, exprimat prin litera corespunzătoare în conformitate cu tabelul 1 din prezenta anexă; (10) -; (11) -; (12) -; (13) randamentul energetic aferent încălzirii apei, exprimat în %, cu rotunjire la o zecimală; (14) toate precauțiile special privind asamblarea, montajul și întreținerea sunt descrise în instrucțiunile de exploatare și montaj. Citiți și urmăriți instrucțiunile de funcționare și montaj; (15) Toate datele incluse în informațiile despre produs se determină prin aplicarea specificațiilor directivelor Europene relevante. Diferențele în informațiile despre produs, enumerate în altă parte, pot duce la condiții de testare diferite. Numai datele cuprinse în aceste informații despre produs sunt relevante și valide.

Szanowni Państwo,
Zespół firmy TESI składa gratulacje z okazji nowego nabytku Państwa. Mamy nadzieję, że nowe urządzenie pomoże podnieść komfort Pańskiego domu.

Ten opis techniczny i instrukcje mają na celu zapoznać Państwo z tym urządzeniem oraz z warunkami jego właściwego montażu i eksploatacji. Instrukcja jest przeznaczona dla konsumentów i prawomocnych techników, którzy będą instalować urządzenia pierwotnego, demontować i naprawiać je w przypadku awarii.

Przestrzegać zaleceń podanych w niniejszej instrukcji jest w interesie kupującego oraz to jeden z działań warunków gwarancyjnych określonych w karcie gwarancyjnej.

Bojler ten spełnia wymagania EN 60335-1, EN 60335-2-35.

PRZEZNACZENIE

Urządzenie jest elektrycznym podgrzewaczem wody z działaniem natychmiastowym do korzystania bytowego (podgrzewacz przepływowy). Przeznaczony jest do zabezpieczenia ciepłą wodą pomieszczeń urzędowych oraz bytowych - kuchni, łazienki, pomieszczeń pomocniczych w biurach i inne.

SPECYFIKACJE TECHNICZNE I MODELE

1. Napięcie nominalne - patrz tablicę na urządzeniu
2. Moc nominalna - patrz tablicę na urządzeniu
3. Ciśnienie nominalne - patrz tablicę na urządzeniu
4. Minimalna odporność wody p15°C - patrz tablicę na urządzeniu
5. Rodzaj kotła - patrz tablicę na urządzeniu:
 - Typ otwarty (otwarte wyjście) - Ciśnienie nominalne = 0 Pa
 - Typ zamknięty (pod ciśnieniem) - Ciśnienie nominalne = 0.6 MPa
6. Dzielne zużycie energii elektrycznej - patrz załącznik nr I
7. Zgłoszony profil obciążenia - patrz załącznik nr I
8. Efektywność energetyczna w trybie podgrzewania wody - patrz załącznik nr I

WAŻNE ZASADY

- Podłączenie bojlera do sieci wodociągowej i połączenie do sieci elektrycznej muszą być wykonywane przez wykwalifikowanych elektryków i techników wodno-kanalizacyjnych (patrz dział VI). Wykwalifikowany technik to osoba, która posiada uprawnienia na mocy odpowiednich przepisów państwa.
- Urządzenie musi być uziemione.
- Grzałka musi być zainstalowana wyłącznie w pomieszczeniach odpowiedniego stopnia bezpieczeństwa pożarowego.

- Nie włączać zasilania urządzenia gdy nie jest zapewniono, że bojler wypełniony jest wodą !
- Obowiązkowo upewnić się, że napięcie zasilające odpowiada wyznaczonemu na bojlerze. Obowiązkowo upewnić się, że ciśnienie sieci wodociągowej nie przekracza 6 Bar (0.6 MPa).
- Urządzenie musi być zainstalowane w miejscu, gdzie nie ma niebezpieczeństwa zamrażania.
- Unikać włączenia innych urządzeń elektrycznych o podobnej mocy podczas korzystania z bojlera.
- Jeśli nie korzystacie z bojlera przez dłuższy czas, należy odłączyć zasilanie elektryczne do niego i zamknąć szczelnie kran regulacyjny.
- W modelach wodogrzejników otwartego typu wylotu (o ciśnieniu znamionowym 0 Pa - patrz na tabliczce znamionowej na powierzchni bojlera) wyjście na ciepłą wodę nie powinno być zamknięte za pomocą zaworu odcinającego lub innej armatury odcinającej. Wylot ten zawsze musi być otwarty do atmosfery.
- Jeśli przewód zasilający (w modelach wyposażonych w taki przewód) jest uszkodzony, w celu uniknięcia ryzyka należy go wymienić przez technika serwisu lub osobę o podobnych kwalifikacjach.
- Nie należy używać urządzenia do innych celów niż określone w niniejszej instrukcji.
- Panel przedni nie zdejmować przed tym jak było wyłączono zasilanie elektryczne bojlera.
- W przypadku niesprawności należy natychmiast odłączyć zasilanie elektryczne urządzenia.
- Tylko centrum serwisowe ukazane w karcie gwarancyjnej urządzenia są uprawnione do prowadzenia serwisu produktu oraz do sprzedaży części zamiennych do urządzenia.
- Głowica prysznica, która znajduje się w zestawie urządzenia przeznaczonego do użycia w łazience, wyposażona jest w system oczyszczania. Okresowo czyścić głowicę prysznica w celu prawidłowego i sprawnego funkcjonowania aparatu.
- Urządzenie posiada filtr na wlocie. Filtr chroni przed cząstkami stałymi, które mogą powodować uszkodzenia. Wyczyść filtr okresowo
- Dane urządzenie jest przeznaczone do użytku przez dzieci w wieku 8 i powyżej 8 roku życia oraz przez osoby o ograniczonej zdolności fizycznej, emocjonalnej lub psychicznej, lub przez osoby nie posiadające doświadczenia lub znajomości sprzętu, chyba że są te osoby nadzorowane, albo poinstruowane zgodnie z zasadami bezpiecznego korzystania z urządzenia i rozumieją te zagrożenia, które mogą się pojawić.
- Dzieci nie powinny bawić się urządzeniem.
- Czyszczenie i obsługa urządzenia nie powinny być wykonywane przez dzieci, które nie są ściśle przy tym nadzorowane.

KOMPLETACJA

Model		
Do montażu w kuchni	Do montażu w łazience	IN LINE
Bateria mieszalnika	Dzierżak (uchwyt) prysznica	Uchwyt urządzenia
	Głowica prysznica	
	Wąż	
	Kurek	
	Uchwyt (wieszak) dla urządzenia	

MONTAŻ I PODŁĄCZENIE

Montaż i podłączenie urządzenia do sieci wodociągowej i połączeń elektrycznych muszą być wykonywane przez wykwalifikowanych elektryków i techników wodno-kanalizacyjnych.

1. Montaż



Urządzenie musi być zamontowane w pomieszczeniach, gdzie temperatura nie spada poniżej 4°C i nie ma prawdopodobieństwa, żeby woda mogła zamarzać.



W toku produkowania urządzenie jest testowane hydraulicznie. Po usunięciu zaślepek z rurki wlotowej i z rurek wylotowych urządzenia może wycieć niewielka ilość wody.

1.1. Modele dla kuchni (wraz z baterią mieszalnika)



ZABRONIONE JEST korzystanie z armatury połączeniowej, która nie jest przewidziana przez producenta lub nie jest uzgodniona z nim.

Podczas instalacji należy postępować zgodnie z kolejnością, jak następująco:

- Baterię mieszalnika zamontować do sieci wodociągowej tak, żeby uchwyty okazały się w pozycji poziomej – rys. 1
- W modelach bez przewodu - kable zasilające muszą być wstępnie podłączone do urządzenia. Należy zastrzegać instrukcji podanych w p. 3.3 działu VI „Podłączenie do sieci elektrycznej”
- Urządzenie zamontować bezpośrednio do baterii mieszalnika (1) poprzez dwie nakrętki z uszczelkami (2) – rys. 1. Poluzować nakrętki na dwa/trzy obroty. Umieścić rurki urządzenia w otworach nakrętek i delikatnie nacisnąć, aż się zatrzyma. Dokręcić nakrętki do uszczelnienia połączenia
- Zamontować wylewkę
- Urządzenie powinno być wypełnione wodą. Napięcie zasilające powinno być wyłączone. Włączyć kurek czerwonego koloru do uwolnienia wody do kotła. Poczekajcie, aż ze wylewki pójdzie ciąglej strumień wody
- Poza tym jak bojler został wypełniony wodą już można podłączyć napięcie zasilające.

1.2. Modele dla łazienki

Podczas instalacji należy postępować zgodnie z kolejnością, jak następująco:

- Wybrać pozycję uchwytu głowicy prysznica, biorąc pod uwagę poziom wysokości „h” rys.2, na której wysokości chcecie Państwo zamontować dusz.
- Umieścić uchwyt na ścianie i zaznaczyć otwory montażowe.
- Prześwidrować otwory i zamontować w nich kotwice.
- Umieścić uchwyt, zakręcić śruby i umieścić ozdobne czapki na śrubach.
- Wybrać lokalizację urządzenia - urządzenie musi być zamontowane w miejscu, gdzie nie ma bezpośredniego rozpylania wody. Przymocować bojler na stałe do plastikowego stojaku (zawarty w zestawie), który już wstępnie był przymocowany do ściany.
- Przystawić stojak (wieszak) do urządzenia do ściany i zaznaczyć otwory montażowe (rys. 3)
- Prześwidrować otwory, włożyć w nich wtyczki, przystawić stojak (wieszak) do urządzenia i przykręcić śruby (rys. 3)
- Zamontować urządzenie do stojaku (rys. 4), biorąc pod uwagę następująco:
 - W modelach bez przewodu z wtyczką - kable zasilające muszą być wstępnie podłączone na stałe do urządzenia. Należy zastrzegać instrukcji podanych w p. 3 „Podłączenie do sieci elektrycznej”
 - Jeśli Państwo życzy żeby kurek został podłączony bezpośrednio do urządzenia, należy najpierw zamontować ten kurek.

1.3. Modele IN LINE

Przymocować bojler na stałe do plastikowego nośnika (jest zawarty w zestawie), który wstępnie był już przymocowany do ściany w pomieszczeniu. Modele IN LINE są wypełnione w sposób uniwersalnego montażu - rury do zasilania wodociągowego mogą być skierowane do podłogi lub w górę lub w pod dowolnym innym kątem (rys. 5). Urządzenie należy zamontować w miejscu, gdzie nie ma bezpośredniego rozpylania wody.

Podczas instalacji należy postępować zgodnie z kolejnością, jak następująco:

- Wybrać lokalizację i położenie urządzenia - dla normalnej pracy tego typu urządzeń zalecamy, żeby miejsce zamontowania bojlera wybrać jak najbliższe do punktu konsumpcji gorącej wody. Tak osiągniemy zmniejszenia strat ciepła w rurociągu
- Przystawić stojak (wieszak) do urządzenia do ściany i zaznaczyć otwory montażowe (rys. 3)
- Prześwidrować otwory, włożyć w nich wtyczki, przystawić stojak (wieszak) do urządzenia i przykręcić śruby (rys. 3)
- W modelach bez przewodu z wtyczką - kable zasilające muszą być wstępnie podłączone na stałe do urządzenia. Należy zastrzegać instrukcji podanych w p. 3.3 działu VI „Podłączenie do sieci elektrycznej”
- Zamontować urządzenie do stojaku (rys. 4)



Aby uniknąć uszkodzenia osoby użytkownika i (lub) osób trzecich w przypadku awarii systemu dostarczania ciepłej wody, urządzenie musi być zamontowane w pomieszczeniach wyposażonych izolacją hydrauliczną podłogi i (lub) odprowadzeniem ścieków do kanalizacji. W żadnym przypadku nie należy postawiać niżej urządzenia przedmiotów niewodoodpornych. Podczas montowania urządzenia w pomieszczeniach bez izolacji podłogi jest niezbędne postawić wannę ochronną z odwadnianiem wanny do kanalizacji.



UWAGA! wanna ochronna nie jest w zestawie, użytkownik wybiera tę wannę oddzielnie.

2. Podłączenie bojlera do sieci wodociągowej (rys. 2)

Urządzenie powinno być podłączone do sieci wodociągowej dostarczającej zimną wodę o ciśnieniu nie mniej niż 1,5 bar (0,15 MPa) i nie więcej niż 6 bar (0,6 MPa).

W przypadku, jeśli ciśnienie w sieci wodociągowej jest ponad 0,6 MPa (6 barów), należy do urządzenia zainstalować ZAWÓR REDUKCYJNY ciśnienia w sieci wodociągowej. Zawór redukcyjny nie jest w zestawie urządzenia!



Nie może być stosowany w systemach podgrzanej wody. Maksymalna dopuszczalna temperatura na wlocie do urządzenia jest 20°C.

Opór wody nie powinien być mniejszy niż wartość ukazany na tabliczce przymocowanej na urządzeniu.

2.1. Modele dla kuchni – fig. 1



Zabronione jest korzystanie z armatury połączeniowej, która nie jest przewidziana przez producenta lub nie jest uzgodniona z nim.

Gwint przy wejściu do mieszalnika baterii (jest w zestawie) jest 1/2". Łączy się bateria bezpośrednio do sieci wodociągowej, następnie urządzenie zamontować do niej – patrz punkt 1.1 wyżej.

Po podłączeniu urządzenia i przed tym jak włączyć zasilanie otworzyć kran na ciepłą wodę, aż otrzymać stały strumień wody płynącej!

2.2. Modele dla łazienki – fig. 2

Rura wchodząca oraz rury wychodzące urządzenia są gwintowane gwintem połączeniowym R1/2". Wejście oraz wyjścia są oznaczone strzałkami na tylnej obudowie urządzenia (lub na rurkach). Pokazują one kierunek przepływu wody.

Kurek do wprowadzenia, regulacji i zatrzymywania przepływu wody jest podłączony przy wejściu urządzenia. Może go zamontować bezpośrednio do rury wlotowej grzałki lub zdalnie za pomocą elastycznego węża (nie jest w zestawie), w razie potrzeby takiego sposobu połączenia.

Wąż elastyczny głowicy prysznicowej jest podłączony bezpośrednio do wylotu urządzenia.



WAŻNE! Modele te mają otwarte wyjście (Ciśnienie nominalne 0 Pa). Zabrania się zamykanie wylotu dla ciepłej wody przez kurek hamulcowy lub przez inny zawór odcinający! Wylot ten zawsze musi być otwarty do atmosfery (dla tych modeli wylot do atmosfery przebiega przez głowicę prysznicową i wąż elastyczny)!

Po podłączeniu urządzenia i przed tym jak włączyć zasilanie otworzyć kran na ciepłą wodę, aż otrzymać stały strumień wody płynącej – przez głowicę prysznicową!

2.3. Modele IN LINE – fig. 5

Rura wchodząca oraz rury wychodzące urządzenia są gwintowane gwintem połączeniowym R1/2". Wejście oraz wyjścia są oznaczone strzałkami na tylnej obudowie urządzenia. Pokazują one kierunek przepływu wody.

Modele te są zaprojektowane do pracy pod ciśnieniem (typ zamknięty). Krany do zapuszczania, regulacji i zatrzymywania przepływu wody zamontować po urządzeniu.

Nie powinno wmontowywać zaworów zwrotnych i armatury odcinającej zamkniętego typu w sieci wodociągowej przed urządzeniem.

Urządzenie może być podłączone do więcej niż jednego punktu zużycia ciepłej wody.



Grzałka nie może zapewnić wystarczających ilości ciepłej wody w przypadku jej zużycia w dwóch punktach konsumpcji razem!

Po podłączeniu urządzenia i przed tym jak włączyć zasilanie otworzyć kran na ciepłą wodę, aż otrzymać stały strumień wody płynącej!

3. Podłączenie do sieci elektrycznej



Urządzenie musi być uziemione!



Nie włączać zasilania urządzenia, jeśli nie zapewniono, że jest ono wypełnione wodą!

3.1. Podgrzewacz wody wyposażony w przewód zasilający z wtyczką

- Wtyczka musi być podłączona do prawidłowo okablowanego i uziemionego gniazda.
- Gniazdo należy podłączyć do oddzielnego obwodu elektrycznego wyposażonego w bezpiecznik. Przecięcia przewodów zasilających i prąd znamionowy bezpiecznika powinno być zgodnym z danymi wskazanymi w tablicy 1.
- Weryfikacja realizacji powyższego musi być wykonana przez wykwalifikowanego technika (patrz p. VII)
- Urządzenie powinno być tak usytuowane, aby można było podłączyć wtyczkę przewodu zasilającego w dostępnym miejscu.

3.2. Podgrzewacz wody wyposażony w przewód zasilający bez wtyczki

Urządzenie należy podłączyć do oddzielnego obwodu elektrycznego stacjonarnej instalacji elektrycznej. Połączenie musi być na stałe – bez podłączeń wtyczkowych. Obwód elektryczny musi być wyposażony w bezpiecznik i wbudowane urządzenie zapewniające odłączenie wszystkich biegunów w warunkach kategorii przepięciowej III (urządzenie z przerwą między stykami co najmniej 3 mm). Przekroje przewodów dla różnych Stępiń jego mocy są wymienione w tabeli 1.

Podłączanie przewodów kabla zasilającego urządzenia należy spełnić, jak następująco:

- Przewody z izolacją brązowego koloru - na przewód fazowy instalacji elektrycznej (L)
- Przewody z izolacją niebieskiego koloru - na przewód neutralny instalacji elektrycznej (N)
- Przewody z izolacją koloru żółto-zielonego - na przewód bezpieczeństwa instalacji elektrycznej (⊕)

3.3. Podgrzewacz wody bez kabla zasilającego

Urządzenie należy podłączyć do oddzielnego obwodu elektrycznego stacjonarnej instalacji elektrycznej. Połączenie musi być na stałe – bez podłączeń wtyczkowych. Obwód elektryczny musi być wyposażony w bezpiecznik i wbudowane urządzenie zapewniające odłączenie wszystkich biegunów w warunkach kategorii przepięciowej III (urządzenie z przerwą między stykami co najmniej 3 mm). Przekroje przewodów dla różnych Stępiń jego mocy są wymienione w tabeli 1.

Połączenie:

- Odkręcić cztery śruby z tyłu urządzenia. Zdjąć osłonę z przodu.
- Obowiązkowo należy podłączyć przewód fazowy do zacisku oznaczonego literą „L”, przewód neutralny do zacisku oznaczonego literą „N”, a przewód bezpieczeństwa do zacisku oznaczonego symbolem ⊕
- Założyć na miejscu przednią obudowę urządzenia. Wkręcić cztery wkręty z tyłu.
- Zamocować urządzenie do stojaku (wieszaku).

SPOSÓB EKSPLOATACJI

Gdy zbiornik jest zamontowany na stałe i przed tym jak włączyć zasilanie elektryczne bojlera, należy otworzyć zawór do regulacji strumienia wyjściowego dopóki otrzymamy stabilnego strumienia wody przepływającej.



Nie włączać napięcie zasilające do urządzenia, jeśli prawdopodobne jest żeby woda w nim jest zamarznięta.



UWAGA! Dla rejonów gdzie woda często podaje się z zakłóceniami a przerwami, przed użyciem urządzenia - po każdej przerwie i przywróceniu zaopatrzenia w wodę - jest konieczne:

- Wyłączyć zasilanie elektryczne urządzenia – dla modeli wyposażonej w przewód z wtyczką, po prostu wyjąć wtyczkę z gniazda. W innych modelach proszę wyłączyć urządzenie (przełącznik), które jest wbudowane w instalacji elektrycznej do urządzenia (patrz punkty 3.1 i 3.2 działu VI).
- Wypełnić urządzenie wodą - proszę odkręcić kurek dopóki nie pojawi się stabilnego strumienia płynącej wody bez przerw z powodu powietrza w przewodzie.
- Podłączyć zasilanie elektryczne do urządzenia.

Nie używać urządzenia, dopóki nie będzie pewności, że jest wypełnione wodą!



W czasie uruchomienia i zatrzymania wody jest normalne, aby usłyszeć dźwięk automatycznego przełącznika do włączenia i odłączenia elektrycznego podgrzewacza.

Osobliwości dla różnych modeli:

1. Modele do montażu w kuchni

Po uruchamianiu wody z kurka zaznaczonego czerwonym kolorem na baterii mieszalnika podgrzewacz urządzenia włącza się automatycznie. Regulacja temperatury na wylocie wody może być wykonana przez regulację przepływu strumienia tym samym kurkiem. Ze wzrostem siły strumienia temperatura wody spada, natychmiast ze zmniejszeniem jego siły temperatura wody wzrasta (rys. b). Przerwanie przepływu wody z kurka zaznaczonego czerwonym kolorem na baterii mieszalnika automatycznie włącza podgrzewacz urządzenia.

Gdy Państwo chce używać tylko z zimnej wody korzystajcie z kurku zaznaczonego niebieskim kolorem.



ZALECENIE! Regulację temperatury ciepłej wody wykonywać tylko za pomocą zmiany przepływu strumienia za pomocą kurka zaznaczonego czerwonym kolorem. Nie mieszać ciepłej i zimnej wody.

Po zamknięciu kurków baterii mieszalnika z wylewki baterii możliwe jest żeby wyciekło jeszcze niedużo wody. Nie jest to wada, przecież jest skutkiem opróżnienia rury na wylocie pojemnika wody, ponieważ urządzenie jest wyposażone o wylot na stałe otwarty do atmosfery.



Nie należy nadmiernie dokręcać kurki do ich ostatecznej pozycji, aby uniknąć ich uszkodzenia!



Nigdy nie blokować S-rury wylewki i nigdy nie zamykać w żaden sposób wylot baterii mieszalnika. Regularnie czyścić od kamienicy.

2. Modele do montażu w łazience

Przy zapuszczeniu wody z kranu urządzenia grzałka urządzenia włącza się automatycznie. W celu obniżenia temperatury wody ciepłej możecie zwiększyć przepływ wody, natychmiast w celu jej powiększenia zmniejszyć ilość płynącej wody (rys. 6).

Przy zatrzymaniu przepływu wody z kranu urządzenia grzałka urządzenia wyłącza się automatycznie.



Regularnie czyścić głowicę prysznica od wapna.

Opisane modele mają wbudowane urządzenie zabezpieczające przed wysokimi temperaturami wody wychodzącej. W przypadku małego przepływu wody przez urządzenie, może ono zadziałać. Przy tym temperatura spada gwałtownie. Po krótkim okresie urządzenie wyłącza się i temperatura wzrasta. Skutkiem tego faktycznie jest przemian przepływu wody ciepłej i zimnej w krótkich odstępach czasu. Ten tryb pracy jest niepożądany i należy go unikać. Dlatego należy zwiększyć ilość przepływu wody do otrzymania stałej temperatury wody wychodzącej.

3. Modele IN LINE

Po przepuszczeniu wody przez kocioł bojlera grzejnik włącza się automatycznie. W celu obniżenia temperatury wody ciepłej możecie zwiększyć przepływ wody. W celu jej powiększenia zmniejszyć ilość płynącej wody (rys. 6).



ZAŁECENIE! Regulację temperatury ciepłej wody wykonywać tylko za pomocą zmiany przepływu strumienia. Nie mieszać ciepłej i zimnej wody.

OBSŁUGA

Do czyszczenia urządzenia i akcesoria do niego używać wilgotnej szmatki. Nie używać środków ściernych lub środków czyszczących zawierających rozpuszczalników.

SYTUACJE PROWADZĄCE DO DYSKOMFORTU PODCZAS PRACY BOJLERA

- Niskie napięcie sieci zasilającej - urządzenie pracuje przy zadeklarowanym napięciu zasilania 230V. Jeżeli napięcie zasilające jest niskie (poniżej 220V), moc eksploatacyjna urządzenia znacznie spada. To powoduje obniżenia temperatury wody wychodzącej.
- Jeżeli do zasilania urządzenia stosować przewody o przekroju mniejszym niż zalecany - obniża to moc eksploatacyjną bojlera i powoduje zagrożenie pożarowe.
- Przy niskich temperaturach doprowadzanej wody i niskiego napięcia zasilającego.
- W bojlerach pod ciśnieniem kotła (przy zgłoszonym ciśnieniu 0,6 MPa - patrz tabliczkę przymocowaną na urządzeniu) - długość linii między kotłem a punktem konsumpcji więcej niż 2 m.
- W przypadku bardzo dużych prędkości przepływu wody - ponad 4 l/min.
- W przypadku niskiego ciśnienia /poniżej 1,5 Bar/ w sieci wodociągowej.



Wytyczne w zakresie Ochrony środowiska

Stare urządzenia elektryczne zawierają cenne materiały i dlatego nie należy wyrzucać je razem z odpadami gospodarstwa domowego! Prosimy Państwa swoją czynną współpracą wnieść własny wkład w ochronę środowiska i przekazywać urządzenia danego typu do zorganizowanych punktów skupu (jeżeli takie jest w pobliżu).



OPIS DO ZAŁĄCZNIKA nr 1



(1) nazwa dostawcy lub jego znak towarowy; (2) identyfikator modelu dostawcy; (3) deklarowany profil obciążen, wyrażony jako odpowiednia litera i typowe wykorzystanie zgodnie z tabelą 3 w załączniku VII; (4) klasa efektywności energetycznej podgrzewania wody dla modelu, ustalona zgodnie z pkt 1 załącznika II; (5) efektywność energetyczna podgrzewania wody w %, w zaokrągleniu do najbliższej liczby całkowitej; (6) roczne zużycie energii elektrycznej w kWh pod względem ilości energii końcowej lub roczne zużycie paliwa w GJ pod względem GCV, w zaokrągleniu do najbliższej liczby całkowitej i obliczone zgodnie z pkt 4 załącznika VIII; (7) -; (8) dzienne zużycie energii elektrycznej Q elec w kWh, zaokrąglone do trzech miejsc po przecinku; (9) deklarowany profil obciążen, wyrażony za pomocą odpowiedniej litery zgodnie z tabelą 1 niniejszego załącznika; (10) -; (11) -; (12) -; (13) efektywność energetyczna podgrzewania wody w %, zaokrąglona do jednego miejsca po przecinku; (14) wszystkie specjalne środki ostrożności podczas złożenia, montowania oraz obsługi opisane zostały w instrukcji obsługi i montażu. Przeczytaj i przestrzegaj instrukcje zamontowania i eksploatacji.; (15) Wszystkie dane zawarte w informacjach o produkcie ustala się poprzez zastosowanie specyfikacji podanych w odpowiednich europejskich dyrektywach. Podane w innym źródle różniące się informacje o produkcie mogą doprowadzić do zaistnienia różnych warunków testowych. Tylko dane zawarte w tej instrukcji zamontowania i eksploatacji są stosowne i ważne.

Gerbiami klientai, TESY komanda sveikina Jus įsigijus naują prekę. Tikimės, kad šis naujas įrenginys suteiks daugiau komforto Jūsų namams.

Šio techninio aprašymo ir eksploataavimo instrukcijos tikslas – supažindinti Jus su gaminiu ir jo teisingo montavimo ir eksploataavimo sąlygomis. Instrukcija skirta vartotojams ir turintiems įgaliojimus technikams, kurie montuos įrenginį, taip pat demontuos jį ir remontuos gedimo atveju.

Pirkėjas yra suinteresuotas laikytis šios instrukcijos nurodymų, ir jų laikymasis yra viena iš garantijos sąlygų, nurodytų garantiniame talone.

Elektrinis vandens šildytuvas atitinka BN - EN 60335-1, BN - EN 60335-2-35 reikalavimus.

PASKIRTIS

Šis įrenginys – buitinis elektrinis momentinio veikimo vandens šildytuvas (srovinis šildytuvas). Jis skirtas aprūpinti šiltu vandeniu buitines ir biurų patalpas – virtuves, pirtis, pagalbines patalpas ir kt.

TECHNINĖS CHARAKTERISTIKOS IR MODELIAI

1. Nominalinė įtampa – žr. lentelę ant įrenginio
2. Номинална мощност - žr. lentelę ant įrenginio
3. Nominalinis slėgis – žr. lentelę ant įrenginio
4. Minimalus vandens pasipriešinimas p15°C - žr. lentelę ant įrenginio
5. Šildytuvo tipas - žr. lentelę ant įrenginio:
 - Atviras tipas (atviras išėjimas) – Nominalus slėgis = 0 Pa
 - Uždaras tipas (po slėgiu) - Nominalus slėgis = 0.6 MPa
6. Elektros energijos suvartojimas per dieną – žiūrėti I priedą
7. Paskelbtas apkrovos profilis – žiūrėti I priedą
8. Energetinis efektyvumas vandens šildymo metu – žiūrėti I priedą

SVARBIOS TAISYKLĖS

- Šildytuvą prie vandentiekio ir elektros tinklų turi prijungti tik turintys įgaliojimus vandentiekio ir elektros tinklų specialistai (žr. VI sk.). Turintis įgaliojimus specialistas yra asmuo, kuris turi atitinkamą kompetenciją pagal atitinkamos valstybės teisės aktus.
- Įrenginys turi būti įžemintas
- Šildytuvą turi būti montuojamas tik patalpoje, atitinkančioje priešgaisrinės saugos reikalavimus.
- Neįjunkite įrenginio, kol neįsitikinote, kad jis yra pripildytas vandens
- Įsitikinkite, kad maitinimo įtampa atitinka tą, kuri pažymėta ant įrenginio. Įsitikinkite, kad vandentiekio tinklo slėgis neviršija 6 Bar
- Įrenginys turi būti montuojamas patalpoje, kur nėra pavojaus, kas jis gali užšalti.
- Naudodamiesi vandens šildytuvu, venkite jungti kitus elektros prietaisus su panašiu galingumu
- Jeigu nenaudojate įrenginio ilgesnį laiką, išjunkite

elektros maitinimą ir gerai užsukite reguliuojantį čiaupą

- Šildytuvo modeliuose su atviru išėjimo tipu (su slėgiu 0 Pa – žr. lentelę ant įrenginio) šilto vandens išleidimas neturi būti uždaromas stabdymo čiaupu arba kitais stabdymo prietaisais. Jis visada turi būti atviras.
- Jeigu maitinimo laidas (modeliuose, kurių komplekte jis yra) yra pažeistas, jį turi pakeisti įmonės atstovas arba asmuo, turintis panašią kvalifikaciją, kad nekiltų jokia rizika
- Nenaudokite įrenginio kitoms tikslams, tik tiems, kurie nurodyti šioje instrukcijoje
- Priekitę plokštę neturi būti demontuojama, kol neišjungtas elektros maitinimas
- Gedimo atveju iš karto išjunkite įrenginio elektros maitinimą
- Tik autorizuoti įmonės, nurodytos garantiniame talone, turi teisę aptarnauti gaminį, taip pat prekiauti įrenginio atsarginėmis dalimis
- Prie dušo galvutės, kuri yra siūloma modelių pirtims komplekte, yra valymo sistema. Periodiškai valykite dušo galvutę, kad galėtumėt taisyklingai ir saugiai naudoti įrenginį.
- Prietaiso filtro įėjime. Filtras apsaugo nuo kietųjų dalelių, kurios gali sukelti kaštės. Išvalykite filtrą periodiškai
- Šis įrenginys nėra skirtas naudoti vaikams nuo 3 iki 8 metų bei žmonėms su nepakankamais fiziniais, emociniais ar protiniais sugebėjimais, arba žmonėms, kuriems trūksta patirties ir žinių, išskyrus atvejus, kai jie yra prižiūrimi ar instruktuoti dėl įrenginio saugaus naudojimo, ir supranta, koks pavojus gali kilti.
- Vaikams negalima leisti žaisti su įrenginiu.
- Vaikai, neprižiūrimi suaugusiųjų, neturi valyti ar prižiūrėti įrenginio.

KOMPLEKTO DALYS

Modelis		
Virtuvei	Pirtims	IN LINE
Maisytuvas	Laikiklis (kronšteinas) dušo galvutei	Įrenginio laikiklis
	Dušo galvutė	
	Žarna	
	Čiaupas	
	Įrenginio laikiklis (pakaba)	

MONTAVIMAS IR PRIJUNGIMAS

Įrenginio montavimą ir prijungimą prie vandentiekio ir elektros tinklų turi atlikti turintys įgaliojimus vandentiekio ir elektros tinklų specialistai.

1. Montavimas



Įrenginį reikia montuoti patalpoje, kurioje temperatūra nekrenta žemiau kaip 4°C ir nėra pavojaus, kad vanduo užšals.



Gamykloje įrenginiai testuojami hidrauliškai. Išimant apsauginius dangtelius iš įrenginio įleidimo ir išleidimo vamzdžių, gali ištekėti nedidelis kiekis vandens.

1.1. Modeliai virtuvei (sukomplektuoti su maišytuvu)



DRAUDŽIAMA naudoti prijungimo vamzdžius, kurie nėra pateikti gamintojo arba suderinti su juo.

Montuodami, laikykitės tokios eilės tvarkos:

- Maišytuvas montuojama prie vandentiekio tinklo, tokiu būdu, kad rankenos būtų išdėstytos horizontaliai – 1 pieš.
- Modeliuose be laido – elektros kabeliai turi būti iš anksto prijungti prie prietaiso. Būtina laikytis instrukcijų, esančių VI skyriaus 3.3. str. „Prijungimas prie elektros tinklo“.
- Įrenginys montuojamas tiesiai ant maišytuvo (1) dviem veržlėmis su tarpikliais (2) – 1 pav. Atsukite veržles dviem-trim apsuksimais. Įstatykite vamzdžius ir lengvai paspauskite iki galo. Užveržkite veržles.
- Sumontuokite gervę
- Įrenginį reikia pripildyti vandeniu. Maitinimas turi būti išjungtas. Pasukite raudoną čiaupą, kad vanduo pradėtų tekėti į šildytuvą. Palaukite, kol iš gervės pradės tekėti nenutrūkstama vandens srovė.
- Kai įrenginys bus pripildytas vandens, galite įjungti maitinimą.

1.2. Modeliai pirtims

Montuodami, laikykitės tokios eilės tvarkos:

- Pasirinkite dušo galvutės laikiklio poziciją, atkreipę dėmesį į aukštį "h" 2 pav., kuriame norite pritvirtinti dušą
- Pridėkite laikiklį prie sienos ir pažymėkite tvirtinimo vietas
- Pragręžkite skylės ir įmontuokite jose sprauselius
- Pridėkite laikiklį, užveržkite varžtus ir uždėkite ant jų dekoratyvinius dangtelius
- Pasirinkite įrenginio montavimo vietą – įrenginys turi būti montuojamas tokioje vietoje, kur jo tiesiogiai neužpils vanduo. Jis montuojamas tvirtai ant plastmasinio laikiklio (yra komplekte), kuris prieš tai pritvirtinamas prie sienos
- Pridėkite įrenginio laikiklį prie sienos ir pažymėkite tvirtinimo vietas 3 pav.
- Pragręžkite skylės, įmontuokite jose sprauselius, pritvirtinkite laikiklį ir užveržkite varžtus (3 pav.)
- Sumontuokite įrenginį prie laikiklio (4 pav.), atkreipkite dėmesį į tokius dalykus:
 - Modeliuose be laido su kištuku - elektros laidai turi būti iš anksto prijungti prie įrenginio. Būtina laikytis instrukcijų, esančių 3. str. „Prijungimas prie elektros tinklo“.
 - Jeigu norite, kad čiaupas būtų tiesiogiai prijungtas prie įrenginio, reikia iš anksto jį sumontuoti.

1.3. Modeliai IN LINE

Įrenginys montuojamas tvirtai ant plastmasinio laikiklio (yra komplekte), kuris prieš tai pritvirtinamas prie patalpos sienos. Modelių IN LINE montavimas yra universalus – prijungiami prie vandentiekio vamzdžiai gali būti nukreipti į grindis, į viršų arba kitu kampu (5 pav.). Įrenginys turi būti montuojamas tokioje vietoje, kur jo tiesiogiai neužpils vanduo.

Montuodami, laikykitės tokios eilės tvarkos:

- Pasirinkite vietą ir poziciją įrenginiui – siekiant, kad šio tipo įrenginys veiktų gerai, rekomenduojame, kad jie būtų įrengti kiek galima arčiau šilto vandens naudojimo taško. Tokiu būdu bus sumažintas šilumos eikvojimas vamzdyne.
- Pridėkite įrenginio laikiklį prie sienos ir pažymėkite tvirtinimo vietas (3 pav.)
- Pragręžkite skylės, įmontuokite jose sprauselius, pritvirtinkite laikiklį ir užveržkite varžtus (3 pav.)
- Modeliuose be laido su kištuku - elektros laidai turi būti iš anksto prijungti prie įrenginio. Būtina laikytis instrukcijų, esančių VI skyriaus 3.3. str. „Prijungimas prie elektros tinklo“.
- Sumontuokite įrenginį prie laikiklio (4 pav.).



Siekiant išvengti žalos vartotojui ir (arba) tretiesiems asmenims esant gedimui šilto vandens aprūpinimo sistemoje, būtina montuoti įrenginį patalpoje su grindų hidroizoliacija ir (arba) kanalizacijos drenažu. Jokiu būdu nedėkite po įrenginiu daiktų, kurie nėra atsparūs vandeniui. Montuojant įrenginį patalpoje be grindų hidroizoliacijos, būtina įrengti po juo apsauginę vonią su kanalizacijos drenažu.



Pastaba: apsauginė vonia nėra įtraukta į komplektą, vartotojas ją pasirenka pats.

2. Šildytuvo prijungimas prie vandentiekio tinklo (2 pav.)

Įrenginys turi būti prijungtas prie šalto vandens vandentiekio tinklo, slėgis turi būti ne žemesnis nei 1.5 bar (0.15 MPa) ir ne aukštesnis nei 6 bar (0.6 MPa).

Jeigu slėgis vandentiekio tinkle yra aukštesnis nei 0.6MPa (6 bar), būtina sumontuoti reduktoriaus vožtuvą vandentiekio tinkle prieš montuojant įrenginį. Reduktoriaus vožtuvo nėra įrenginio komplekte!



Draudžiama naudoti sistemoje iš anksto pašildytą vandenį. Maksimali temperatūra prie įrenginio įleidimo turi būti 20°C.

Vandens varža turi būti ne mažesnė nei nurodyta įrenginio lentelėje.

2.1. Modeliai virtuvei – fig. 1



Draudžiama naudoti prijungimo vamzdžius, kurie nėra pateikti gamintojo arba suderinti su juo.

maišytuvas (yra komplekte) įleidimo sriegis yra ½". Jis sujungtas tiesiogiai su vandentiekio sistema, ir įrenginys montuojamas prie jo žr. p. 1.1 aukščiau.

Po to, kai prijungėte įrenginį, or prieš įjungiant elektros maitinimą, atsukite šilto vandens čiaupą, kol ims tekėti pastovi vandens srovė!

2.2. Modeliai pirčiai – fig. 2

Įleidimo ir išleidimo vamzdžiai yra su prijungimo sriegiu R1/2". Įėjimas ir išėjimas pažymėti rodyklėmis ant užpakalinio įrenginio dangčio (arba ant pačių vamzdžių). Jos parodo vandens tekėjimo kryptį.

Vandens srovės paleidimo, reguliavimo ir stabdymo čiaupas prijungiamas prie įrenginio įleidimo. Jis gali būti sumontuotas tiesiogiai šildytuvo įleidimo vamzdyje arba toliau, per lanksčią žarną (neįtraukta į komplektą), jeigu tai būtina.

Dušo galvutės lanksčiuoji žarna sujungiama tiesiogiai prie įrenginio išėjimo.

 **SVARBU!** Šie modeliai yra su atviru išėjimu (Nominalinis slėgis 0 Pa). Draudžiama uždaryti šilto vandens išėjimą su stabdymo čiaupu arba kitais stabdymo PRIETAISAI! Jis visada turi būti atidarytas į atmosferą (šie modeliai jungiasi su atmosfera per dušo galvutę ir lanksčią žarną!)

sujungęte įrenginį, prieš įjungdami elektros maitinimą, atsukite čiaupą, kol ims tekėti pastovi vandens srovė!

2.3. Modeliai IN LINE – fig. 5

Įrenginio įleidimo ir išleidimo vamzdžiai yra su sujungimo sriegiu R1/2". Įėjimas ir išėjimas pažymėti rodyklėmis ant užpakalinio įrenginio dangčio. Jos nurodo vandens srovės kryptį.

Šie modeliai yra skirti veikti po slėgimu (Uždaras tipas). Vandens srovės paleidimo, reguliavimo ir stabdymo čiaupas montuojamas po įrenginio.

Į vandentiekio tinklą prieš įrenginį nereikia montuoti atbulinių vožtuvų ir uždaryti stabdymo vamzdžių.

Įrenginys gali būti prijungtas prie daugiau nei vieno šilto vandens naudojimo taško.



Šildytuvus negali užtikrinti pakankamo kiekio šilto vandens, jeigu vienu metu naudojami du vartojimo taškai!

Kai sujungęte įrenginį, prieš įjungdami elektros maitinimą, atsukite šilto vandens čiaupą, kol ims tekėti pastovi vandens srovė!

3. Prijungimas prie elektros tinklo



Įrenginį būtina įžeminti!



Neįjunkite įrenginio maitinimo, jeigu nesate įsitikinę, kad jis pripildytas vandens!

3.1. Įrenginio komplekte yra maitinimo laidas su kištuku

- Kištukas turi būti įjungtas į teisingai pajungtą ir įžemintą lizdą
- Lizdas turi būti prijungtas prie atskiros elektros grandinės su saugikliu. Maitinimo laidų pjūvis ir nominali saugiklio srovė turi atitikti nurodytus 1 lentelėje duomenis
- Sąlygų atitikimą turi patikrinti kvalifikuotas elektrikas (žr. p. IV)
- Įrenginys turi būti išdėstytas taip, kad maitinimo laido kištukas būtų pasiekiamas

3.2. Vandens šildytuvus, kurių komplekte yra maitinimo laidas be kištuko

Įrenginys turi būti prijungtas prie stacionarinės elektros instaliacijos atskiros elektros grandinės. Sujungimas turi būti pastovus – be kištuko. Elektros grandinė turi būti su saugikliu ir ir įmontuotu prietaisu, kuris užtikrina visų polių atsiljungimą esant III kategorijos įtampos viršijimui (prietaisas su atstumu tarp kontaktų mažiausiai 3 mm). Laidų pjūviai yra nurodyti 1 lentelėje.

Laidų sujungimas su įrenginio maitinimo laidu turi būti atliktas tokiu būdu:

- Laidas su rudos spalvos izoliacija – prie fazinės elektros instaliacijos laido (L)
- Laidas su mėlynos spalvos izoliacija – prie neutralaus elektros instaliacijos laido (N)
- Laidas su gelsvai žalios spalvos izoliacija – prie elektros instaliacijos apsauginio laido (⊕)

3.3. Vandens šildytuvus be maitinimo laido

Įrenginys turi būti prijungtas prie stacionarinės elektros instaliacijos atskiros elektros grandinės. Sujungimas turi būti pastovus – be kištuko. Elektros grandinė turi būti su saugikliu ir ir įmontuotu prietaisu, kuris užtikrina visų polių atsiljungimą esant III kategorijos įtampos viršijimui (prietaisas su atstumu tarp kontaktų mažiausiai 3 mm). Laidų pjūviai yra nurodyti 1 lentelėje.

Prijungimas:

- Atsukite keturis varžtus užpakalinėje įrenginio dalyje. Nuimkite priekinį dangtį.
- Būtina prijungti fazinį laidą prie gnybto, pažymėto ženklu L, neutralų laidą prie gnybto, pažymėto ženklu N, ir apsauginį laidą prie gnybto, pažymėjo ženklu ⊕
- Uždėkite priekinį įrenginio dangtį. Užsukite keturis varžtus užpakalinėje dalyje
- Montuokite įrenginį prie laikiklio.

EKSPLOATAVIMO BŪDAS

Kai šildytuvus yra galutinai sumontuotas, prieš įjungdami elektros maitinimą, atsukite vandens srovės reguliavimo čiaupą, kol ims tekėti nuolatinė vandens srovė.



Neįjunkite įrenginio maitinimo, jeigu yra tikimybė, kad vanduo viduje galėjo užšalti.



Rajonuose, kur dažnai nutraukiamas vandens tiekimas, prieš naudojant įrenginį po kiekvieno vandens tiekimo nutraukimo ir atnaujinimo būtina:

- Atjungti įrenginio elektros maitinimą – jeigu modelis yra su laidu ir kištuku, ištraukite kištuką iš lizdo. Kituose modeliuose – išjunkite prietaisą (jungiklį), įmontuotą į įrenginio instaliaciją (žr. VI sk. p.3.1 ir p. 3.2)
- Siekdami pripildyti įrenginį vandeniu, atsukite čiaupą, kol ims bėgti nuolatinė vandens srovė, be oro
- Vėl įjunkite įrenginio elektros maitinimą

Nenaudokite įrenginio, neįsitikinę, kad jis pripildytas vandens!



Kai paleidžiamas ir stabdomas vanduo, normalu, kai girdėti automatinio įrenginio įjungimo ir išjungimo garsas.

Skirtingų modelių ypatumai:

1. Modeliai virtuvei

Kai leidžiamas vanduo iš čiaupo, pažymėto raudona spalva, įrenginio šildytuvus įsijungia automatiškai. Reguluoti tekančio vandens temperatūrą galima reguliuojant srovės stiprumą tuo pačiu čiaupu. Didinant srovę, temperatūra mažėja, o mažinant srovę, temperatūra kyla (6 pav.). Vandens srovės iš čiaupo nutraukimas, pažymėtas raudona spalva, automatiškai išjungia įrenginio šildytuvą.

Norėdami naudotis vien tik šaltu vandeniu, naudokite čiaupą, pažymėtą mėlyna spalva.

 **REKOMENDACIJA!** Reguluokite šilto vandens temperatūrą tik keisdami srovės stiprumą, kai naudojate čiaupą, pažymėtą raudona spalva. Nemaišykite šilto ir šalto vandens.

Po to, kai užsuskite čiaupus, iš gervės išėjimo gali išbėgti nedidelis kiekis vandens. Tai nėra defektas, to reikia, kad išleidimo vamzdis būtų tuščias, nes įrenginys yra nuolat atviras į atmosferą.



Neperveržkite čiaupų, kad jiems nepakenktumėte!



Niekada neblokauokite S-gervės ir niekada jokiū būdu neuždarykite maišytuvo išleidimo. Nuolat ją valykite nuo kalkių nuosėdų.

2. Modeliai pirtims

Paleidžiant vandenį iš čiaupo prie įrenginio įėjimo, įrenginio šildytuvus įsijungia automatiškai. Norėdami sumažinti šilto vandens temperatūrą, padidinkite srovę, o norėdami ją pakelti, sustiprinkite srovę (6 pav.).

Sustabdant vandens srovę įrenginyje, šildytuvus išsijungia automatiškai.



Pastoviai valykite dušo galvutę nuo kalkakmenio.

Šie modeliai yra su įmontuotu prietaisu, apsaugančiu nuo tekančio vandens aukštos temperatūros. Esant mažai srovei jis imaveikti. Tuomet temperatūra staigiai krenta. Po trumpo laiko tarpo temperatūra kyla. Tokiu būdu šalta ir šilta srovė kaitaliojasi per trumpus laiko intervalus. Toks režimas yra nepageidautinas, jo reikia vengti. Todėl reikia sustiprinti vandens srovę, kol kol tekančio vandens temperatūra tampa pastovi.

3. Modeliai IN LINE

Paleidžiant vandenį iš čiaupo prie įrenginio įėjimo, įrenginio šildytuvus įsijungia automatiškai. Norėdami sumažinti šilto vandens temperatūrą, padidinkite srovę, o norėdami ją pakelti, sustiprinkite srovę (6 pav.).

 **REKOMENDACIJA!** Reguluokite šilto vandens temperatūrą tik kaitaliodami srovės stiprumą. Nemaišykite šalto ir šilto vandens.

APTARNAVIMAS

Norėdami išvalyti įrenginį ar jo dalis, naudokite drėgną skudurėlį. Nenaudokite valymo priemonių su skiedikliu.

SITUACIJOS, KURIOS GALI SUKELTI NEPATOGUMŲ EKSPLOATUOJANT

- Maitinimo tinklo žema įtampa – įrenginiui reikalinga įtampa 230V. Jeigu maitinimo tinklo įtampa žemesnė (mažiau nei 220V), įrenginio galtingumas yra žymiai mažesnis. Dėl to vandens temperatūra gali būti mažesnė.
- Jeigu naudojami įrenginio elektros maitinimo laidai su mažesniu nei nurodyta pjūviu, tai gali sukelti įrenginio galtingumo sumažėjimą ir gaisro pavojų
- Esant įtekančio vandens žemai temperatūrai ir žemai maitinimo įtampai
- Šildytuvų po slėgimu (slėgis 0.6 MPa – žr. įrenginio lentelę) – linijos tarp šildytuvo ir vartojimo taško ilgis virš 2 m.
- Esant labai dideliame vandens suvartojimui – daugiau nei 4 l/min.
- Esant žemam slėgiui /mažiau nei 1.5 Bar/ vandentiekio tinkle



Aplinkosauginiai nurodymai

Senuose elektros prietaisuose yra vertingų medžiagų, ir dėl to jų nereikia išmesti kartu su buitėmis atliekomis! Prašome aktyviai prisidėti prie aplinkos apsaugos ir atiduoti įrenginį į organizuotus supirkimo centrus (jeigu tokių yra)



I PRIEDO APRĄŠYMAS

(1) tiekėjo pavadinimas arba prekės ženklas; (2) tiekėjo modelio žymuo; (3) deklaruotasis apkrovos profilis, pažymėtas atitinkama raide ir atitinkantis įprastą naudojimą pagal VII priedo 3 lentelę; (4) pagal II priedo 1 punktą nustatyta modelio energijos vandeniu šildyti vartojimo efektyvumo klasė; (5) pagal VIII priedo 3 punktą apskaičiuotas ir iki artimiausio sveikojo skaičiaus suapvalintas energijos vandeniu šildyti vartojimo efektyvumas; (%); (6) pagal VIII priedo 4 punktą apskaičiuotas ir iki artimiausio sveikojo skaičiaus suapvalintas metinis elektros energijos suvartojimas galutinės energijos kWh ir; (arba) metinis kuro sunaudojimas didžiausiojo šilumingumo GJ; (7) -; (8) elektros energijos suvartojimas per parą Q elec; (kWh), suapvalintas iki tuksantųjų; (9) deklaruotasis apkrovos profilis, pažymėtas atitinkama raide pagal šio priedo 1 lentelę; (10) -; (11) -; (12) -; (13) energijos vandeniu šildyti vartojimo efektyvumas; (%), suapvalintas iki dešimčių; (14) Visos specialios montavimo, įrengimo ir techninės priežiūros priemonės aprašytos eksploatacijoje ir įrengimo instrukcijose. Perskaitykite ir laikykitės eksploatacijoje ir įrengimo instrukcijų.; (15) Visi informacijoje apie gaminį pateikti duomenys buvo užfiksuoti taikant Europos direktyvose nurodytus duomenis. Kai informacija apie gaminį nurodyta kitoje vietoje, ji gali skirtis dėl skirtingų patikros sąlygų. Reikia laikytis ir galioja tik šioje informacijoje apie gaminį pateikti duomenys.



Cienijamie klienti,
TESY darbinieki Jūs apsveic ar jauno pirkumu. Ceram, ka
Jūsu jaunā ierīce paaugstinās komfortu Jūsu mājā.

Šī tehniskā apraksta un ekspluatācijas instrukcijas mērķis ir iepazīt Jūs ar izstrādājumu un noteikumiem tā pareizai montāžai un lietošanai. Instrukcija ir domāta lietotājiem un sertificētiem tehniķiem, kas montēs pirmo reizi šo ierīci, veiks demontāžu un remontu gadījumā, ja tā ir bojāta.

Šīs instrukcijas noteikumu ievērošana ir pircēja interesēs un ir viens no garantijas noteikumiem, kas ir norādīti garantijas kartē.

Elektriskais boileris atbilst Bulgārijas valsts standartu prasībām EN 60335-1, EN 60335-2-35.

LIETOŠANA PĒC NOZĪMES

Izstrādājums ir elektrisks ūdens sildītājs sadzīves vajadzībām ar tūlītēju darbību (caurplūdes boileris). Tas ir domāts siltā ūdens nodrošināšanai sadzīves un biroju telpās – virtuvēs, vannas istabās, biroju apkalpojošās telpās un c.

TEHNISKE PARAMETRI UN MODEĻI

1. Nominālais spriegums – skat marķējumu uz ierīces
2. Nominālā jauda - skat marķējumu uz ierīces
3. Nominālais spiediens - skat marķējumu uz ierīces
4. Minimālā ūdens pretestība – $p_{15^{\circ}\text{C}}$ - skat marķējumu uz ierīces
5. Boileru tips - skat marķējumu uz ierīces:
 - Valējā tips (atvērta izeja) – Nominālais spiediens = 0 Pa
 - -Slēgtā tipa (zem spiediena) - Nominālais spiediens = 0,6 MPa
6. Elektroenerģijas dienas patēriņš – skat Pielikumu I
7. Paziņotais preces profils - skat Pielikumu I
8. Enerģētiskā efektivitāte uzsildot ūdeni - skat Pielikumu I

SVARĪGIE NOTEIKUMI

- Ierīces montāžas un pievienošanas darbi ūdens elekto tīklam ir jāveic sertificētiem santehniķiem un elektriķiem (skat VI nodaļu). Sertificēts santehniķis un elektriķis ir persona, kuram ir attiecīgās kompetences, kas ir norādītas attiecīgās valsts normatīvajos aktos.
- Ierīce ir jāiezemē
- Ūdens sildītājs ir jāmontē telpās ar normālu uguns drošību
- Neieslēdziet ierīci, ja neesat pārliecināti, ka tā ir piepildīta ar ūdeni
- Pārliecinieties, ka strāvas stiprums atbilst norādītajam uz ierīces. Pārliecinieties, ka ūdens spiediens ūdensvadā nepārsniedz 6 Bar
- Ierīce ir jāmontē vietās, kur nav sasalšanas iespējas
- Neieslēdziet elektriskajā tīklā citas ierīces ar līdzīgu jaudu, kad lietojat ūdens sildītāju
- Ja nelietojiet ūdens sildītāju ilgāku laiku, tad izslēdziet to no elektriskā tīkla un labi aizveriet regulējošo krānu

- Modeļiem ar atvērto izeju (nominālais spiediens 0 Pa) ir aizliegts siltā ūdens izejas krānu aizvērt ar noslēgto krānu vai citu atslēgšanas armatūru! Tam vienmēr ir jābūt atvērtam uz atmosfēru
- Ja ir bojāts strāvas padeves vads, tad tas ir jānomaina servisa speciālistam vai personai ar līdzīgu kvalifikāciju lai izbēgtu visa veida risku
- Nelietojiet ierīci citiem mērķiem, kas atšķiras no norādītajiem mērķiem šajā instrukcijā
- Priekšējo paneli nedrīkst demontēt pirms boileru atvienošanas no strāvas padeves
- Bojājumu gadījumā nekavējoties atslēdziet boileru no strāvas padeves
- Tikai sertificētiem servisiem, kuri ir norādīti garantijas kartē, ir tiesības uzturēt ierīces apkalpošanu, kā arī pārdot ierīces rezerves daļas
- Dušas galva, kura tiek piedāvāta komplektā modeļiem vannasistabai ir nodrošināta ar attīrīšanas sistēmu. Regulāri tiriet dušas galvu, lai var lietot ierīci bez problēmām, kā ir paredzēts noteikumos
- Ierīcei ir filtrs pie ieejas. Filtrs pasargā to no cietās daļiņas, kas var izraisīt vaina. Notīriet filtru periodiski
- Šī ierīce ir paredzēta izmantošanai bērniem, vecākiem par 8 gadiem un cilvēkiem ar samazinātu jūtīgumu, samazinātām fiziskām un mentālām spējām, vai cilvēkiem, kuriem nav pieredze un zināšanas, ja tie ir uzraudzībā vai tie ir attiecīgi noinstruēti par drošības pasākumiem un viņi saprot par bīstamību, kas var rasties.
- Bērni nedrīkst spēlēt ar ierīci
- Ierīces tīrīšanu un kopšanu nedrīkst veikt bērni, kas nav pieaugušu uzraudzībā.

KOMPLEKTĀCIJA

Modelis		
Virtuve	Vannas istabai	IN LINE
Jaucēj krāni	Dušas galvas turētājs	Ierīces turētājs
	Dušas galva	
	Šļauka	
	Krāns	
	Ierīces turētājs	

MONTĀŽA UN PIEVIENOŠANA

Ierīces montāžas un pievienošanas darbi ūdens elekto tīklam ir jāveic sertificētiem santehniķiem un elektriķiem

1. Montāža



Ierīce ir jāmontē telpās, kur temperatūra nekrīt zemāk par 40C un nav bīstamība ūdens sasalšanai.



Ražošanas procesā ierīces ir testētas hidraviliski. Ņemot aizsargtupas pie ierīces izejas un ieejas trubām, var iztect neliels ūdens daudzums.

1.1. Modeļi virtuvei (komplektā ar jaucēj krānu)



Ir aizliegts izmantot savienojošo armatūru, kuru nav piedāvājis ražotājs vai tā nav saskaņota.

Montāžas laikā ievērojiet sekojošo secību:

- Jaucēj krānu pievieno ūdens tīklam tā, lai krāni būtu horizontālā stāvoklī – fig.1
- Modeļiem bez vada – pievadošajiem vadiem ir jābūt priekšlaicīgi pievienotiem pie ierīces. Ir jāievēro instrukcijas VI daļas 3.3. punkts “Pievienošana elektrības tīklam”
- Ierīce tiek montēta tieši uz jaucēj krāna (1) ar divu uzgriežņu palīdzību, kas ir komplektā ar blīvēm (2) – fig.1. Atskrūvējiet uzgriežņus divas, trīs vītnes. Ievietojiet ierīces trubiņas uzgriežņos un viegli piespiediet līdz saskarsmei. Saskrūvējiet uzgriežņus tā lai noblīvētu savienojumu.
- Montējiet notektrubiņu
- Ierīce ir jāiepilda ar ūdeni. Pieslēguma spriegumam ir jābūt izslēgtam. Atveriet sarkanās krāsas krāsu, lai piepildītu boileri ar ūdeni. Pagaidiet kamēr no notektrubiņas nepārtraukti tecēs ūdens
- Kad ierīce ir piepildīta ar ūdeni, varat pieslēgt spriegumam.

1.2. Modeļi vannas istabai

Montāžas laikā ievērojiet sekojošo secību:

- Izvēlieties dušas galvas turētāja vietu ņemot vērā augstumu “h” (fig.2), kurā vēlaties lai atrodās duša
- Pielieciet turētāju pie sienas un marķējiet piestiprināšanas caurumus
- Izurbjiet sienā caurumus un ievietojiet tajos dibeljus
- Uzstādiet turētāju, ieskrūvējiet skrūves un uzlieciet dekoratīvos vāciņus
- Izvēlieties ierīces atrašanās vietu – ierīce ir jāmontē tādā vietā, kur nebūs pastāvīgi aplieta ar ūdeni. Boileris tiek montēts nekustīgi uz plastmasas turētāja (ir ieslēgts komplektācijā), kuru priekšlaicīgi montē uz sienas
- Pielieciet turētāju (pakaramo) pie sienas un marķējiet piestiprināšanas caurumus (fig.3)
- Izurbjiet sienā caurumus un ievietojiet tajos dibeljus, novietojiet turētāju un ieskrūvējiet skrūves (fig.3)
- Montējiet ierīci uz turētāja (fig.4), ņemot vērā sekojošo:
 - Modeļiem bez elektriskā vada ar štepseli pievadošajiem vadiem ir jābūt priekšlaicīgi pievienotiem pie ierīces. Ir jāievēro instrukcijas 3. punkts “Pievienošana elektrības tīklam”
 - Ja vēlaties lai krāns būtu tieši pievienots ierīcei, tad to vajag montēt priekšlaicīgi

1.3. Modeļi IN LINE

Ierīce tiek montēta nekustīgi uz plastmasas turētāja (ir ieslēgts komplektācijā), kuru priekšlaicīgi ir jāmontē uz telpas sienas. Modeļi IN LINE ir ar universālu montāžu – trubas pievienošanai pie ūdens vada var būt vērstas uz grīdu vai uz augšu vai kādā savādākā leņķī (fig.5). Izvēlieties ierīces atrašanās vietu – ierīce ir jāmontē tādā vietā, kur nebūs pastāvīgi aplieta ar ūdeni.

Montāžas laikā ievērojiet sekojošo secību:

- Izvēlieties ierīces atrašanās vietu – lai šī tipa ierīces labāk strādātu, mēs Jums iesakām to montēt maksimāli tuvu siltā ūdens patēriņa vietai, lai izbēgtu no siltuma zuduma trubās
- Pielieciet turētāju (pakaramo) pie sienas un marķējiet piestiprināšanas caurumus (fig.3)
- Izurbjiet sienā caurumus un ievietojiet tajos dibeljus, novietojiet turētāju un ieskrūvējiet skrūves (fig.3)
- Modeļiem bez vada ar štepseli – pievadošajiem vadiem ir jābūt priekšlaicīgi pievienotiem pie ierīces. Ir jāievēro instrukcijas VI daļas 3.3. punkts “Pievienošana elektrības tīklam”
- Montējiet ierīci uz turētāja (fig.4)



Lai izbēgtu zaudējumus lietotājam un trešajām personām gadījumā ja ir bojāta siltā ūdens padeves sistēma ir nepieciešams ierīci montēt telpā, kurā ir grīdas hidroizolācija un kanalizācijas drenāža. Nekādā gadījumā nenovietojiet zem ierīces priekšmetus, kas nav ūdens izturīgi. Montējot ierīci telpā bez grīdas hidroizolācijas ir nepieciešama aizsarg vanna ar drenāžu līdz kanalizācijai.



Piezīme: aizsarg vanna nav komplektā un patērētājam pašam tā ir jāizvēlas.

2. Boilerā pieslēgšana ūdensvada tīklam (fig.2)

Ierīce ir jāpievieno pie ūdensvada tīkla aukstā ūdens nodrošināšanai spiedienu ne mazāku par 1.5 bar (0,15 MPa) un ne vairāk par 6 bar (0,6 MPa).

Gadījumā, ja spiediens ūdensvadā ir lielāks par 6 bar (0,6 MPa), tad pirms ierīces ir jāmontē REDUKTORS-VENTILIS. Tas nav ieslēgts komplektā.



Nav atļauts izmantot sistēmas ar priekšlaicīgi sasildītu ūdeni. Maksimāli pieļaujamā ūdens temperatūra ierīces ieejā ir 20°C.

Ūdens pretestībai nav jābūt zemākai par norādīto vērtību ierīces tabulā.

2.1. Virtuves modeļi – fig. 1



Ir aizliegts izmantot savienojumu armatūru, kuru nav piedāvājis ražotājs vai tā nav saskaņota ar to.

Ieejas vītnes diametrā jaucēj krānā (ir komplektā) ir 1/2". Tā tiek tieši pieslēgta ūdensvada sistēmai un ierīce tiek montēta uz tās – skat augstāk – p.1.1.

Kad esat pieslēguši ierīci un pirms esat ieslēguši elektrību, atveriet siltā ūdens krānu kamēr tecēs pastāvīga ūdens strūkļa!

2.2. Modeļi vannas istabai – fig. 2

Ieejošā un izejošā ierīces truba ir ar pievienojošo vītni R1/2". Ieeja un izeja ir apzīmētas ar bultām uz iekārtas aizmugurējā vāka (vai uz pašām trubām). Tās norāda ūdens plūsmas virzienu.

Krānu ar ko ūdens plūsmu palaiž, regulē un atslēdz, montē pie ierīces ieejas. To var montēt tieši uz ieejošās ūdensvada trubas vai attiecīgā attālumā ar miksto šļauku (nav ieslēgta komplektā), kad tas ir nepieciešami.

Galveno dušas galvas miksto šļauku pievieno pie ierīces izejas.

 **SVARĪGI!** Šie modeļi ar atvērto izeju (nominālais spiediens 0 pa). Aizliegts ir siltā ūdens izejas krānu aizvērt ar noslēgšo krānu vai citu atslēgšanas armatūru! Tam vienmēr ir jābūt atvērtam uz atmosfēru (šim modelim saistība ar atmosfēru ir caur dušas galvu un miksto dušas šļauku).

Pēc tam, kad esat pievienojuši ierīci un pirms to pieslēdziet elektībai, attaisiet krānu kamēr no dušas galvas nesāk tecēt pastāvīga ūdens strūkļa.

2.3. Modeļi IN LINE – fig. 5

Ieejošā un izejošā ierīces truba ir ar pievienojošo vītņi R1/2". Ieeja un izeja ir apzīmētas ar bultām uz iekārtas aizmugurējā vāka (vai uz pašām trubām). Tās norāda ūdens plūsmas virzieni.

Šie modeļi ir paredzēti darbam zem spiediena (slēgtā tipa). Palaišanas, regulēšanas un atslēgšanas krāns tiek montēts pēc iekārtas

Nevajag montēt vārstus un slēgtā tipa atslēgšanas armatūru ūdensvada sistēmā pirms iekārtas. Iekārta var būt saistīta ar vairākiem siltā ūdens patērišanas punktiem.



Ūdens sildītājs nevar nodrošināt pietiekošu siltā ūdens daudzumu, ja to vienlaicīgi izmanto vairākās vietās!

Pēc tam, kad esat pievienojuši ierīci un pirms to pieslēdziet elektībai, attaisiet krānu kamēr nesāk tecēt pastāvīga ūdens strūkļa!

3. Pievienošana elektrības tīklam



Iekārtai ir jābūt iezemētai!



Nepieslēdziet iekārtu elektrībai, ja neesat pārliecināti vai iekārta ir piepildīta ar ūdeni!

3.1. Ūdens sildītājs nokomplektēts ar strāvas vadu un štepseli

- Štepselim ir jābūt ieslēgtam pareizi pievienotā un iezemētā kontaktozietē
- Rozetei ir jābūt pievienotai atsevišķā strāvas ķēdē ar drošinātāju. Strāvas vada šķērs griezumam un nominālai drošinātāju strāvai ir jāatbilst datiem, norādītiem 1. tabulā.
- Augstāk minēto noteikumu izpilde ir jāpārbauda kvalificētam elektriķim (skat p.VII)
- Ierīcei ir jābūt novietotai tā, lai būtu pieejams štepselis ar strāvas vadu.

3.2. Ūdens sildītājs nokomplektēts ar strāvas vadu bez štepseli

Iekārtai ir jābūt pieslēgtai pie atsevišķas strāvas ķēdes stacionārā elektriskā instalācijā. Pievienojumam ir jābūt pastāvīgam – bez pievienojuma ar štepseli. Strāvas ķēdei

ir jābūt ar drošinātāju un iebūvētu drošības ierīci, kas nodrošina visu polu atvienošanu, ja ir III kategorijas tīkla pārslodze (iekārta ar kontaktu atstarpī min 3 mm). Strāvas vada šķērs griezumam dažādi jaudai ir norādīts 1. Tabulā.

Iekārtas strāvas vada pievienošana bez štepseli ir jāveic sekojošā kārtībā:

- Vads ar brūnu izolācijas krāsu – pie elektriskās instalācijas fāzes vada (L)
- Vads ar zilu izolācijas krāsu – pie elektriskās instalācijas neitrālais vads (N)
- Vads ar dzeltenī-zaļu izolācijas krāsu – pie elektriskās instalācijas drošības vada (⊕)

3.3. Ūdens sildītājs bez strāvas vada

Ierīcei ir jābūt pieslēgtai pie atsevišķas strāvas ķēdes stacionārā elektriskā instalācijā. Pievienojumam ir jābūt pastāvīgam – bez pievienojuma ar štepseli. Strāvas ķēdei ir jābūt ar drošinātāju un iebūvētu drošības ierīci, kas nodrošina visu polu atvienošanu, ja ir III kategorijas tīkla pārslodze (iekārta ar kontaktu atstarpī min 3 mm). Strāvas vada šķērs griezumam dažādi jaudai ir norādīts 1. Tabulā.

Pievienošana:

- Atskrūvējiet četras skrūves uz aizmugurējā iekārtas paneļa. Noņemiet vāku
- Obligāti fāzes vads ir jāpievieno pie klemmes apzīmētai ar L zīmi, neitrālais vads pie klemmes apzīmētai ar zīmi N un drošības vads pie klemmes ar zīmi ⊕
- Novietojiet atpakaļ ierīces priekšējo vāku. Pieskrūvējiet to ar četrām skrūvēm no iekārtas aizmugurējā paneļa puses
- Montējiet ierīci pie turētāja (pakaramā)

EKSPLUATĀCIJA

Pēc tam, kad boileris ir montēts un pirms strāvas padeves, attaisiet ūdens plūsmas regulējošo krānu kamēr tecēs pastāvīga ūdens plūsma.



Nepieslēdziet iekārtu pie strāvas, ja pastāv varbūtība, ka ūdens tajā ir sasalis.



UZMANĪBU! Rajonos, kur bieži tiek atslēgts ūdens, pirms ierīces lietošanas – pēc katras izslēgšanas un ūdens padeves atjaunošanas, obligāti ir:

- Jāizslēdz strāvas padeve ierīcei – modeļiem ar vadu un štepseli, izslēdziet štepseli no kontakta. Pārējiem modeļiem izslēdziet slēdzi, kas ir iebūvēts ierīces el. instalācijā (skat VI nodaļas p.3.1 un 3.2)
- Jāpiepilda boileris ar ūdeni – attaisiet krānu kamēr tecēs stabila ūdens strūkļa bez pārtraukumiem ar ūdensvada gaisu
- Pieslēdziet strāvas padevi ierīcei

Nelietojiet ierīci, ja neesat pārliecināti, ka tā ir piepildīta ar ūdeni!



Palaižot un noslēdzot ūdeni ir normāli, ja ieslēdzot un izslēdzot elektrisko sildītāju, dzirdat skaņu no automātiskā pārslēgšanas slēdža.

Dažādu modeļu īpatnības:

1. Modeļi virtuvei

Palaižot ūdeni no jaucēj krāna, kas ir atzīmēts ar sarkano krāsu, ūdens sildītāji ieslēdzās automātiski. Tekošā ūdens temperatūru varat regulēt ar ūdens strūkļas spēku ar šo pašu krānu. Paaugstinot strūkļas spēku temperatūra pazeminās, bet samazinot – temperatūra paaugstinās (fig.6). ūdens strūkļas noslēgšana ar krānu, kas ir atzīmēts ar sarkano krāsu, ūdens sildītāji izslēdzās automātiski.

Kad vēlaties izmantot tikai auksto ūdeni, lietojiet krānu, kas ir atzīmēts ar zilo krāsu.

 **IETEIKUMS!** Regulējiet siltā ūdens temperatūru tikai izmainot ūdens strūkļas spēku, lietojot krānu, kas ir atzīmēts ar sarkano krāsu. Nemaisiet auksto ar karsto ūdeni.

Pēc tam kad aizvēršiet jaucējkrānu, no drošības vārsta iespējams izteciēs neliels daudzums ūdens. Tas nav bojājums, bet izejas ūdens vada atīrīšanās, tā ir ierīce ar pastāvīgu izeju uz atmosfēru.



Nepārgrieziet krānu rokturus, lai tos nesabojātu!



Nekad neaiztaisiet S-drošības vārstu un jaucēj krāna izeju. Regulāri to tīrīt no katlakmeņa.

2. Vannas istabas modeļi

Palaižot ūdeni no ieejas krāna, ierīces ūdens sildītājs ieslēdzās automātiski. Paaugstinot strūkļas spēku temperatūra pazeminās, bet samazinot – temperatūra paaugstinās (fig.6). Noslēdzot iekārtas ūdens strūkļu, ūdens sildītājs izslēdzās automātiski.



Regulāri tīrīt dušas galvu no katlakmeņa

Šie modeļi ir ar iebūvētu drošības iekārtu, kas pasargā no augstām ūdens temperatūrām. Tā var sākt darboties pie vājas ūdens strūkļas. Pie tam temperatūra var krasī pzemīnāties. Pēc īsa laika ierīce stabilizijās un temperatūra paaugstinās. Tā aukstais ūdens nomainās ar karsto īsā laika period. Šis režīms nav vēlams un jācenšas to izbēgt. Tāpēc pastipriniet ūdens strūkļas stiprumu kamēr saņemsiet stabilu ūdens temperatūru no krāna.

3. Modeļi IN LINE

Palaižot ūdeni no ieejas krāna, ierīces ūdens sildītājs ieslēdzās automātiski. Paaugstinot strūkļas spēku temperatūra pazeminās, bet samazinot – temperatūra paaugstinās (fig.6).

 **IETEIKUMS!** Regulējiet siltā ūdens temperatūru tikai izmainot ūdens strūkļas spēku. Nemaisiet auksto ar karsto ūdeni.

KOPŠANA

Lai notīrītu ierīci un tās aksesuārus, izmantojiet mitru drāniņu. Neimantojiet abrazīvus preparātus vai šķīdinātājus saturošus preparātus.

SITUĀCIJAS, KAS RADA DISKOMFORTU EKSPLUATĒJOT IERĪCI

- Elektriības tīkla zemais strāvas spriegums - ierīce ir ar pziņoto strāvas stiprumu 230V. Gadījumā ja strāvas stiprums ir zemāks (zem 220V), iekārta jauda krasī samazinās. Kā rezultātā samazinās ūdens temperatūra izejas krānā.
- Izmantojot strāvas pievadīšanai vadu ar mazāku šķērs griezumu no ieteicamā – tas noved līdz ierīces jaudas samazināšanai un pastāv bīstamība no ugunsgrēka
- Pie zemas ieejas ūdens temperatūras un zemu strāvas stiprumu
- Boileriem zem spiediena (ar paziņoto spiedienu 0,6 MBa – skat ierīces marķējumu) – līnijas garumam starp boileri un lietošanas punktu ir jābūt vismaz 2 m
- Pie augsta ūdens patēriņa debīta – vīrs 4 l/min
- Pie zema ūdensvada tīkla spiediena /zem 1.5 Bar/



Norādījumi apkārtējās vides aizsardzībai

Vēcās elektroierīces satur vērtīgus materiālus, tāpēc neizmetiet tos kopā ar sadzīves atkritumiem! Lūdzam Jūs sadarboties apkārtējās vides resursu aizsardzībā un līdzam nogādāt ierīci organizētajos uzpirkšanas punktos (ja tādi ir pieejami).



PIELIKUMA I APRAKSTS



(1) piegādātāja nosaukums vai preču zīme; (2) piegādātāja modeļa identifikators; (3) deklarētais slodzes profils, kas norādīts ar atbilstošu burtu, un tipisks lietojums saskaņā ar VII pielikuma 3. tabulu.; (4) modeļa ūdens uzsildīšanas energoefektivitātes klase, kas noteikta saskaņā ar II pielikuma 1. punktu; (5) % izteikta un līdz veseram skaitlim noapaļota ūdens uzsildīšanas energoefektivitāte; (6) gada elektroenerģijas patēriņš, izteikts gala enerģijas kWh, un/vai gada kurināmā patēriņš, izteikts augstākās siltumspējas GJ, noapaļots līdz veseram skaitlim un aprēķināts saskaņā ar VIII pielikuma 4; (7) -; (8) dienas elektroenerģijas patēriņš Q elec, izteikts kWh un noapaļots līdz trim zīmēm aiz komata; (9) deklarētais slodzes profils, kas norādīts ar atbilstošu burtu saskaņā ar šā pielikuma 1. tabulu; (10) -; (11) -; (12) -; (13) % izteikta un noapaļoti līdz vienai zīmei aiz komata ūdens uzsildīšanas energoefektivitāte; (14) Visi speciālie drošības pasākumi savienošanai, montēšanai un uzturēšanai ir aprakstīti lietošanas un montēšanas instrukcijā. Izlasiet un izpildiet darbu un montēšanas instrukciju.; (15) Visi dati, kuri ir iekļauti produkta informācijā tiek noteikti saskaņā ar attiecīgās Eiropas Direktīvas specifikāciju. Atšķirības produkta informācijā, kuras var būt uzrādītas kaut kur citur, var novest līdz dažādiem izmantošanas rezultātiem. Tikai datus, kuri ir uzrādīti šī produkta informācijā, var izmantot un tie ir derīgi.

TABLE 1

P, [W]	Conductor cross section, [mm ²]	Fuse, [A]
3500 W / 230 V	2.5	16/20 A
5000 W / 230 V	2.5/4.0	25 A
7000 W / 230 V	6.0	40 A
8000 W / 230 V	6.0/10.0	40 A

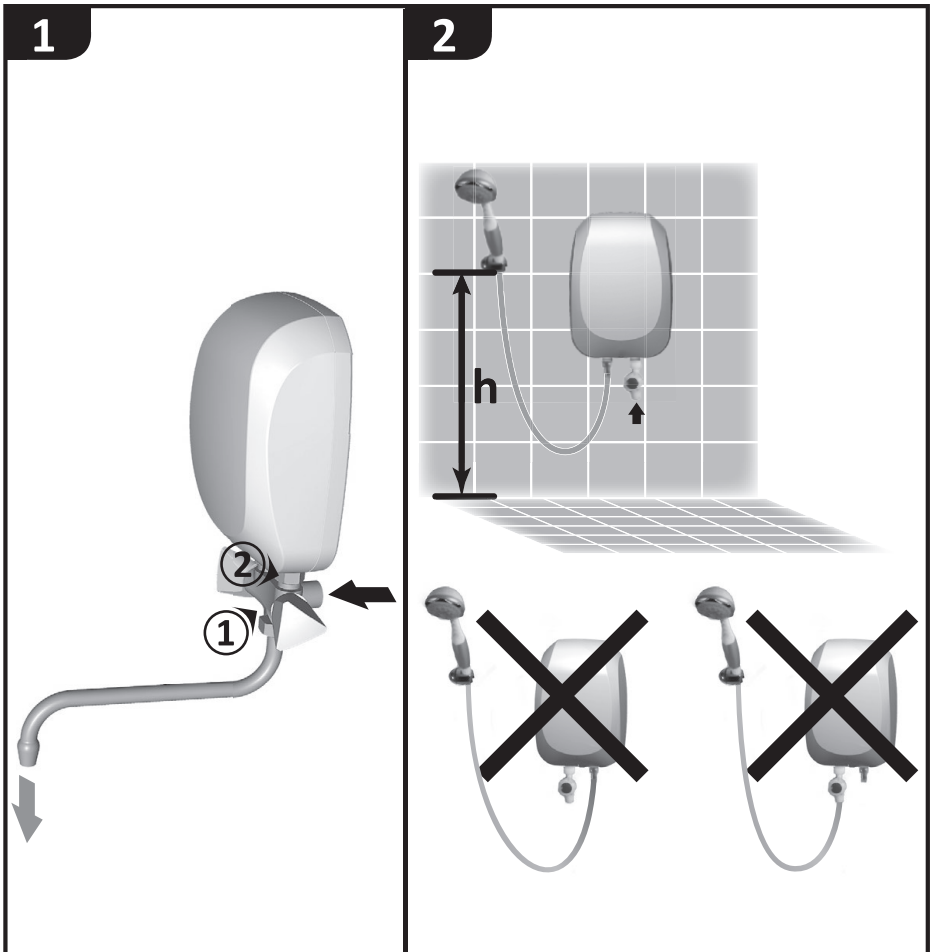

3

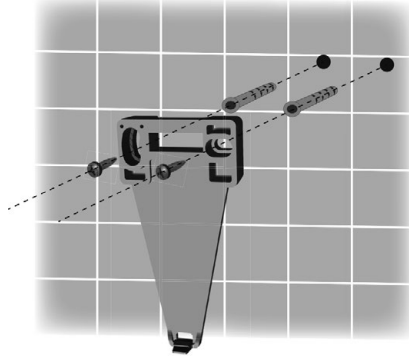

4

1



2



5

IN LINE

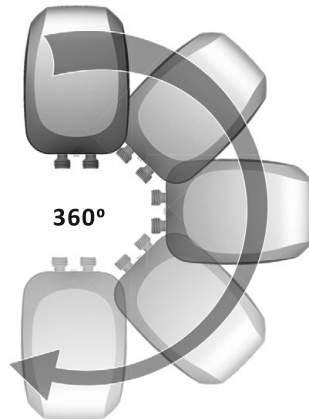

6



ΔT , K	3.5 kW	5.0 kW	7.0 kW	8.0 kW
20	2.5 l/min	3.5 l/min	5.0 l/min	5.5 l/min
25	-	2.9 l/min	4.0 l/min	4.6 l/min
30	-	2.4 l/min	3.3 l/min	3.8 l/min

$$\Delta T = T_2 - T_1$$

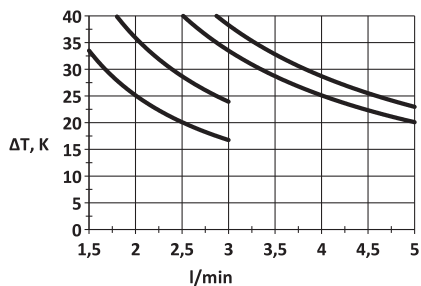

TESY

TESY Ltd - Head office
 1166 Sofia, Sofia Park,
 Building 16V, Office 2.1. 2nd Floor
 PHONE: +359 2 902 6666,
 FAX: +359 2 902 6660,
office@tesy.com

Ovaj dokument je originalno proizveden i objavljen od strane proizvođača, brenda Tesy, i preuzet je sa njihove zvanične stranice. S obzirom na ovu činjenicu, Tehnoteka ističe da ne preuzima odgovornost za tačnost, celovitost ili pouzdanost informacija, podataka, mišljenja, saveta ili izjava sadržanih u ovom dokumentu.

Napominjemo da Tehnoteka nema ovlašćenje da izvrši bilo kakve izmene ili dopune na ovom dokumentu, stoga nismo odgovorni za eventualne greške, propuste ili netačnosti koje se mogu naći unutar njega. Tehnoteka ne odgovara za štetu nanесenu korisnicima pri upotrebi netačnih podataka. Ukoliko imate dodatna pitanja o proizvodu, ljubazno vas molimo da kontaktirate direktno proizvođača kako biste dobili sve detaljne informacije.

Za najnovije informacije o ceni, dostupnim akcijama i tehničkim karakteristikama proizvoda koji se pominje u ovom dokumentu, molimo posetite našu stranicu klikom na sledeći link:

<https://tehnoteka.rs/p/tesy-protocni-bojler-iwh-50-x02-bah-akcija-cena/>