

Uputstvo za upotrebu

TESY bojler GCV 804724D C22 ECW

TESY



Tehnoteka je online destinacija za upoređivanje cena i karakteristika bele tehnike, potrošačke elektronike i IT uređaja kod trgovinskih lanaca i internet prodavnica u Srbiji. Naša stranica vam omogućava da istražite najnovije informacije, detaljne karakteristike i konkurentne cene proizvoda.

Posetite nas i uživajte u ekskluzivnom iskustvu pametne kupovine klikom na link:

<https://tehnoteka.rs/p/tesy-bojler-gcv-804724d-c22-ecw-akcija-cena/>

TESY

It's impressive

BG БОЙЛЕР ЕЛЕКТРИЧЕСКИ 2-5
Инструкция за употреба и съхранение

EN ELECTRIC WATER HEATER 6-9
Instructions for use and storage

RU ЭЛЕКТРИЧЕСКИЙ ВОДОНАГРЕВАТЕЛЬ 10-13
Инструкция для употребления и сохранения

ES TERMO DE AGUA ELÉCTRICO 14-17
Instrucciones de uso y almacenamiento

PT CALENTADOR DE AQUA ELÉCTRICO 18-21
Manual de instruções para uso e conservação

DE ELEKTRISCHER WARMWASSER-SPEICHER 22-25
Bedienungs- und Aufbewahrungsanleitung

IT SCALDABAGNI ELETTRICI 26-29
Manuale d'uso e stoccaggio

RO BOILER ELECTRIC 30-33
Instrucțiuni de utilizare și depozitare

PL POGRZEWACZE ELEKTRYCZNE 34-37
Instrukcja obsługi, użytkowania i przechowywania

CZ ELEKTRICKÝ OHŘÍVAČ VODY 38-41
Návod na použití a uchování výrobku

RS ELEKTRIČNI BOJLER 42-45
Упутства за употребу и складиштење

HR ELEKTRIČNE GRIJALICE VODE 46-49
Upute za uporabu i skladištenje

UA ВОДОНАГРІВАЧ ПОБУТОВИЙ ЕЛЕКТРИЧНИЙ 50-53
Інструкція для використання і зберігання

SI ELEKTRIČNI GRELNİK VODE 54-57
Navodila za uporabo in shranjevanje

SK ELEKTRICKÝ OHRIEVAČ VODY 58-61
Návod na použitie a uskladnenie

LT ELEKTRINIS VANDENS ŠILDYTUVAS 62-65
Naudojimo ir saugojimo instrukcija

LV ELEKTRISKAIS ŪDENS SILDĪTĀJS 66-69
Lietošanas un uzglabāšanas instrukcija

EE ELEKTRILINE VEESOOJENDAJA 70-73
Paigaldus ja kasutusjuhend

GR ΗΛΕΚΤΡΙΚΟ ΘΕΡΜΟΣΙΦΩΝΟ 74-77
Οδηγίες χρήσης και αποθήκευσης

FR CHAUFFE-EAU ÉLECTRIQUE 78-81
Manuel d'utilisation et de stockage

MK КОТЕЛ ЕЛЕКТРИЧНИ 82-85
Упатство за користење и складирање

NL ELEKTRISCHE BOILER 86-89
Aaanwijzingen voor gebruik en opslag



1. ВАЖНИ ПРАВИЛА

1. Настоящото техническо описание и инструкция за експлоатация има за цел да Ви запознае с изделието и условията за неговото правилно монтиране и експлоатация. Инструкцията е предназначена и за правоспособните техници, които ще монтират първоначално уреда, демонтират и ремонтират в случай на повреда.
2. Спазването на указанията в настоящата инструкция е преди всичко в интерес на купувача. Заедно с това е и едно от гаранционните условия, посочени в гаранционната карта, за да може купувачът да ползва безплатно гаранционно обслужване. Производителят не отговаря за повреди в уреда, причинени в резултат на експлоатация и/или монтаж, които не съответстват на указанията и инструкциите в това ръководство.
3. Електрическият бойлер отговаря на изискванията на EN 60335-1, EN 60335-2-21.
4. Този уред е предназначен да бъде използван от деца на 8 и над 8 годишна възраст и хора с намалени физически, чувствителни или умствени способности, или хора с липса на опит и познания, ако са под наблюдение или инструктирани в съответствие с безопасната употребата на уреда и разбират опасностите които могат да възникнат.
5. Децата не трябва да си играят с уреда.
6. Почистването и обскужането на уреда не трябва да се извършва от деца които не са под надзор.

⚠ ВНИМАНИЕ! Неправилният монтаж и свързване на уреда може да го направи опасен за здравето и живота на потребителите, като е възможно да нанесе тежки и трайни последици за тях, включително но не само физически увреждания и/или смърт. Това също може да доведе до щети за имуществото им /увреждане и/или унищожаване/, както и на това на трети лица, причинени включително но не само от наводняване, взрив и пожар.

Монтажът, свързването към водопроводната и електрическата мрежа, и въвеждането в експлоатация следва да бъдат извършвани само и единствено от правоспособни електротехници и техници за ремонт и монтаж на уреда, придобили своята правоспособност на територията на държавата, на която се извършват монтажът и въвеждането в експлоатация на уреда и в съответствие с нормативната и уредба.

⚠ Забраняват се всякакви промени и преустройства в конструкцията и електрическата схема на бойлера. При констатиране на такива гаранцията за уреда отпада. Като промени и преустройства се разбира всяко премахване на вложени от производителя елементи, вграждане на допълнителни компоненти в бойлера, замяна на елементи с аналогични неодобрени от производителя.

Монтаж

1. Електрическият бойлер да се монтира само в помещения с нормална пожарна безопасност.
2. При монтаж в баня той трябва да бъде монтиран на такова място, че да не бъде обливан с вода от душ или душ-слушалка.
3. Електрическият бойлер е предназначен за експлоатация само в закрити и отопляеми помещения, в които температурата не пада под 4°C и не е предназначен да работи в непрекъснато проточен режим.
4. При монтаж към стена - уредът се окачва за носещата планка монтирана към корпуса му. Окачването става на две куки (min. Ø 10 mm) закрепени надеждно към стената.

Свързване на бойлера към водопроводната мрежа

1. Уредът е предназначен да обезпечава с гореща вода битови обекти, имащи водопроводна мрежа с налягане не повече от 6 bars (0.6 MPa).
2. **Задължително е монтирането на възвратно-предпазния клапан, с който е закупен бойлера.** Той се поставя на входа за студена вода, в съответствие със стрелката на корпуса му, която указва посоката на входящата вода.
Изключение: Ако местните регулации (норми) изискват използването на друг предпазен клапан или устройство (отговарящ на EN 1487 или EN 1489), то той трябва да бъде закупен допълнително. За устройства отговарящи на EN 1487 максималното обявено работно налягане трябва да бъде 0.7 MPa. За други предпазни клапани, налягането на което са калибрирани трябва да бъде с 0.1 MPa под маркираното на табелката на уреда. В тези случаи възвратно предпазния клапан доставен с уреда не трябва да се използва.
3. Възвратно-предпазният клапан и тръбопровода от него към бойлера трябва да бъдат защитени от замръзване. При дрениране с маркуч – свободният му край трябва винаги да е отворен към атмосферата (да не е потопен). Маркуча също трябва да е осигурен срещу замръзване.
4. За безопасната работа на бойлера, възвратно-предпазния клапан редовно да се почиства и преглежда дали функционира нормално /да не е блокиран/, като за районите със силно варовита вода да се почиства от натрупания варовик. Тази услуга не е предмет на гаранционното обслужване.
5. За избягване причиняването на вреди на потребителя и на трети лица в случаи на неизправност в системата за снабдяване с топла вода е необходимо уреда да се монтира в помещения имащи подова хидроизолация и дренаж в канализацията. В никакъв случай не слагайте под уреда предмети, които не са водоустойчиви. При монтиране на уреда в помещения без подова хидроизолация е необходимо да се направи защитна вана под него с дренаж към канализацията
6. При експлоатация (режим на нагриване на водата), е нормално да капе вода от отвората за източване на предпазния клапан. Същият трябва да бъде оставен открит към атмосферата. Трябва да бъдат взети предварителни мерки за отвеждане или събиране на изтеклото количество за избягване на щети.
7. При вероятност температурата в помещението да спадне под 0°C, бойлерът трябва да се източи. Когато се налага **изпразване на бойлера** е задължително първо да прекъснете електрическото захранване към него. Спрете подаването на вода към уреда. Отворете крана за топла вода на смесителната батерия. Отворете крана 7 (фиг. 4) за да източите водата от бойлера. Ако в инсталацията не е инсталиран такъв, бойлерът може да бъде източен директно от входящата му тръба, като предварително бъде разкачен от водопровода.

Свързване към електрическата мрежа

1. Не включвайте бойлера без да сте се убедили, че е пълен с вода.
2. При свързване на бойлера към електрическата мрежа да се внимава за правилното свързване на защитния проводник (при модели без шнур с щепсел).
3. При модели, които нямат монтиран захранващ шнур с щепсел, в електрическия контур за захранване на уреда трябва да бъде вградено устройство което осигурява разединяване на всички полюси в условията на свръхнапрежение категория III.
4. Ако захранващия шнур (при моделите окомплектовани с такъв) е повреден той трябва да бъде заменен от сервизен представител или лице с подобна квалификация за да се избегне всякакъв риск.
5. По време на загряване от уреда може да има шум от свистене (завираща вода). Това е нормално и не индикира повреда. Шумът се засилва с времето и причината е натрупания варовик.

Уважаеми клиенти,

Екипът на TESY сърдечно Ви честити новата покупка. Надяваме се, че новият Ви уред ще допринесе за подобряване на комфорта във Вашия дом.

II. ТЕХНИЧЕСКИ ХАРАКТЕРИСТИКИ

1. Номинална вместимост, литри - виж табелката върху уреда
2. Номинално напрежение - виж табелката върху уреда
3. Номинална мощност - виж табелката върху уреда
4. Номинално налягане - виж табелката върху уреда



Това не е водопроводно налягане. То е обявено за уреда и се отнася до изискванията на стандартите за безопасност.

5. Тип на бойлера - затворен акумулиращ водонагревател, с топлоизолация
6. Дневно потребление на електроенергия - виж Приложение I
7. Обявен товарен профил - виж Приложение I
8. Количеството на смесена вода при 40 °C V40 в литри - виж Приложение I
9. Максимална температура на термостата - виж Приложение I
10. Фабрично зададени температурни настройки - виж Приложение I
11. Енергийна ефективност при подгряване на водата - виж Приложение I

III. ОПИСАНИЕ И ПРИНЦИП НА ДЕЙСТВИЕ

Уредът се състои от корпус, фланец в долната си част /при бойлери за вертикален монтаж/ или в страни /при бойлери за хоризонтален монтаж/, предпазен пластмасов панел и възвратно-предпазен клапан.

1. Корпусът се състои от стоманен резервоар (водосъдържател) и кожух (външна обвивка) с топлоизолация между тях от екологично чист високоплътен пенополиуретан, и две тръби с резба G 1/2" за подаване на студена вода (със син пръстен) и изпускане на топла (с червен пръстен).

Вътрешния резервоар в зависимост от модела може да бъде два вида:

- От черна стомана защитена със специално стъкло-керамично или емайлово покритие
- От неръждаема стомана

Вертикалните бойлери могат да бъдат с вграден топлообменник (серпентина). Входът и изходът на серпентината са разположени странично и представляват тръби с резба G 3/4".

2. На фланеца е монтиран електрически нагревател. При бойлерите със стъкло-керамично покритие е монтиран и магнезиев протектор.

Електрическият нагревател служи за нагряване на водата в резервоара и се управлява от термостата, който автоматично поддържа определена температурата. Уредът разполага с вградено устройство за защита от прегряване (термоизключвател), което изключва нагревателя от електрическата мрежа, когато температурата на водата достигне твърде високи стойности.

3. Възвратно-предпазният клапан предотвратява пълното изпразване на уреда при спиране на подаването на студена вода от водопроводната мрежа. Той защитава уреда от повишаване на налягането във водосъдържателя до стойност по-висока от допустимата при режим на загряване (при повишаване на температурата водата се разширява и налягането се повишава), чрез изпускане на излишъка през дренажния отвор.



Възвратно-предпазният клапан не може да защити уреда при подавано от водопровода налягане по-високо от обявеното за уреда.

IV. МОНТАЖ И ВКЛЮЧВАНЕ



ВИМАНИЕ! Неправилният монтаж и свързване на уреда ще го направи опасен с тежки последствия за здравето и дори смърт на потребителите. Това също може да доведе до щети за имущество им, както и на това на трети лица, причинени от наводняване, взрив, пожар. Монтажа, свързването към водопроводната мрежа и свързването към електрическата мрежа трябва да се изпълняват от правоспособни техници. Правоспособен техник е лице, което има съответните компетенции съгласно нормативната уредба на съответната държава.

1. Монтаж

Препоръчва се монтирането на уреда да е максимално близко до местата за използване на топла вода, за да се намалят топлинните загуби в тръбопровода. При монтаж в баня той трябва да бъде монтиран на такова място, че да не бъде облян с вода от душ или душ-слушалка.

При монтаж към стена - уредът се окачва за носещата планка монтирана към корпуса му. Окачването става на две куки (min. Ø 10 mm) закрепени надеждно към стената (не са включени в комплекта за окачване). Конструкцията на носещата планка, при бойлери за вертикален монтаж е универсална и позволява разстоянието между куките да бъде от 220 до 310 mm - фиг. 1а.



За избягване причиняването на вреди на потребителя и на трети лица в случаи на неизправност в системата за снабдяване с топла вода е необходимо уреда да се монтира в помещения имащи подова хидроизолация и дренаж в канализацията. В никакъв случай не слагайте под уреда предмети, които не са водоустойчиви. При монтиране на уреда в помещения без подова хидроизолация е необходимо да се направи защитна вана под него с дренаж към канализацията.



Забележка: защитната вана не влиза в комплекта и се избира/закупува от потребителя.

2. Свързване на бойлера към водопроводната мрежа

Фиг.4;

Където: 1-Входяща тръба; 2 – предпазен клапан; 3-редуцир вентил (при налягане във водопровода над 0.6 MPa); 4- спирателен кран; 5 – фуния с връзка към канализацията; 6-маркуч; 7 – кран за източване на бойлера
При свързването на бойлера към водопроводната мрежа трябва да се имат предвид указателните цветни знаци /пръстени/ на тръбите: син - за

студена /входящата/ вода, червен - за гореща /изходящата/ вода.
Задължително е монтирането на възвратно-предпазния клапан, с който е закупен бойлера. Той се поставя на входа за студена вода, в съответствие със стрелката на корпуса му, която указва посоката на входящата вода.



Изключение: Ако местните регулации (норми) изискват използването на друг предпазен клапан или устройство (отговарящ на EN 1487 или EN 1489), то той трябва да бъде закупен допълнително. За устройства отговарящи на EN 1487 максималното обявено работно налягане трябва да бъде 0.7 MPa. За други предпазни клапани, налягането на което са калибрани трябва да бъде с 0.1 MPa под маркираното на табелката на уреда. В тези случаи възвратно предпазния клапан доставен с уреда не трябва да се използва.



Не се допуска друга спирателна арматура между възвратно-предпазния клапан (предпазното устройство) и уреда.



Наличието на други (стари) възвратно-предпазни клапани може да доведе до повреда на вашия уред и те трябва да се премахнат.



Не се допуска навиването на клапана към резби с дължина над 10 mm., в противен случай това може да доведе до повредата му на вашия клапан, което е опасно за вашия уред.



При бойлерите за вертикален монтаж предпазният клапан трябва да бъде свързан към входящата тръба при свален пластмасов панел на уреда. След като е монтиран той трябва да бъде в позиция, както е показано на фиг.2.



Възвратно-предпазният клапан и тръбопровода от него към бойлера трябва да бъдат защитени от замръзване. При дрениране с маркуч – свободният му край трябва винаги да е отворен към атмосферата (да не е потопен). Маркуча също трябва да е осигурен срещу замръзване.

За да напълните уреда с вода, първо отворете само крана за топла вода на смесителната батерия след него. След това отворете крана за студена вода преди него. Уредът е напълнен, когато от смесителната батерия потече непрекъсната струя вода. Затворете крана за топла вода.

Когато се налага изпразване на бойлера е задължително първо да прекъснете електрическото захранване към него. Спрете подаването на вода към уреда. Отворете крана за топла вода на смесителната батерия. Отворете крана 7 (фиг. 4а) за да източите водата от бойлера. Ако в инсталацията не е инсталиран такъв, бойлерът може да бъде източен директно от входящата му тръба, като предварително бъде разкачен от водопровода.

При свалянето на фланеца е нормално да изтекат няколко литра вода останали във водосъдържателя.



При източване трябва да се вземат мерки за предотвратяване на щети от изтичащата вода.

В случай, че налягането във водопроводната мрежа надвишава посочената стойност в параграф I по-горе, то е необходимо да се монтира редуцир вентил, в противен случай бойлера няма да бъде експлоатиран правилно. Производителят не поема отговорност за произтеклите проблеми от неправилна експлоатация на уреда.

3. Свързване към електрическата мрежа.



Преди да включите електрическото захранване, уверете се че уреда е пълен с вода.

3.1. При моделите снабдени със захранващ шнур в комплект с щепсел свързването става, като той бъде включен в контакт.

Разединяването от електрическата мрежа става, като изключите щепсела от контакта.



Контакт трябва да бъде правилно свързан към отделен токов кръг осигурен с предпазител. Той трябва да бъде заземен.

3.2. Водонагреватели окомплектовани със захранващ шнур без щепсел Уредът трябва да бъде свързан към отделен токов кръг от стационарната електрическата инсталация, осигурен с предпазител с обявен номинален ток 16A (20A за мощност > 3700W). Свързването трябва да е постоянно – без щепселни съединения. Токовият кръг трябва да бъде осигурен с предпазител и с вградено устройство, което осигурява разединяване на всички полюси в условията на свръхнапрежение категория III. Свързването на проводниците на захранващия шнур на уреда трябва да бъде изпълнено както следва:

- Проводник с кафяв цвят на изолацията – към фазовия проводник от електрическата инсталация (L)
- Проводник със син цвят на изолацията – към неутралния проводник от електрическата инсталация (N)
- Проводник със жълто-зелен цвят на изолацията – към защитния проводник от електрическата инсталация (PE)

3.3. Водонагревател без захранващ шнур

Уредът трябва да бъде свързан към отделен токов кръг от стационарната електрическата инсталация, осигурен с предпазител с обявен номинален ток 16A (20A за мощност > 3700W). Свързването се осъществява с медни едножилни (твърди) проводници - кабел 3 x 2,5 mm² за обща мощност

3000W (кабел 3 x 4.0 mm² за мощност > 3700W).

В електрическия контур за захранване на уреда трябва да бъде вградено устройство, което осигурява разединяване на всички полюси в условията на свръхнапрежение категория III.

За да се монтира захранващия електрически проводник към бойлера е необходимо да се свали пластмасовия капак (фиг.2 а).

Свързването на захранващите проводници трябва да е в съответствие с маркировките на клемите, както следва:

- фазовия към означение A или A1 или L или L1
- неутралния към означение N (В или B1 или N1)
- Задължително е свързването на защитния проводник към винтовото съединение, означено със знак ≡

След монтаж, пластмасовият капак се поставя отново!

Пояснение към фиг.3:

TS – термоизключвател; TR/EC – терморегулатор/ електронен блок; R – нагревател; F – фланец; S– сензор.

V. АНТИКОРОЗИОННА ЗАЩИТА - МАГНЕЗИЕВ АНОД

Магнезиевият аноден протектор допълнително защитава вътрешната повърхност на водосъдържателя от корозия. Той е износващ се елемент, който подлежи на периодична подмяна, която е за сметка на потребителя. С оглед на дългосрочната и безаварийна експлоатация на Вашия бойлер производителят препоръчва периодичен преглед на състоянието на магнезиевия анод от правоспособен техник и подмяна при необходимост, като това може да стане по време на периодичната профилактика на уреда. За извършване на подмяната се обърнете към авторизиран сервиз или правоспособен техник!

VI. РАБОТА С УРЕДА.

1. Включване на електрическия бойлер

Преди първоначално включване на уреда се уверете, че е свързан правилно към електрическата мрежа и е напълнен с вода. Включването на бойлера се осъществява посредством устройството вградено в инсталацията описан в подточка 3.3 от параграф IV или свързване на щепсела с контакта (ако модела е с шинур с щепсел).

2. Описание на панела за управление на уреда

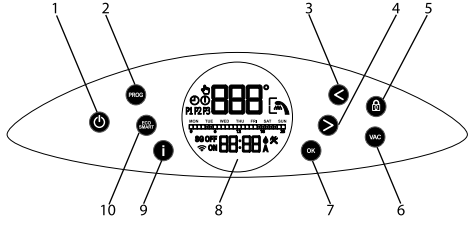

Обозначение на бутоните и елементите:

- 1 - Бутон Вкл.Изкл. на уреда
- 2 - Бутон за включване на работен режим "Ръчен" или "Седмичен програматор"
- 3 - Бутон за намаляване на задаваната температурата или за придвижване на ляво при настройка
- 4 - Бутон за увеличаване на задаваната температурата или придвижване на дясно при настройка
- 5 - Бутон за "заклучване" на панела
- 6 - Бутон за включване на работен режим "Ваканционен"
- 7 - Много функционален бутон за потвърждаване на функциите, за избор на дни от седмицата при настройка на седмичната програма, за смяна на статуса ON/OFF на часовите зони при настройка на седмичната програма
- 8 - LCD дисплей
- 9 - Бутон "Информация"
- 10 - Бутон за избор на работен режим "Еко смарт"

3. Включване на електронното управление на уреда

Включването става от бутон ⏻. При това на дисплея се изписват режима в който ще работи и в зависимост от него символи описани за всеки режим по-долу.

Изключването на електронното управление става чрез натискане на бутон ⏻.

Бутон ⏻ свети в различни цветове, както следва:

- в режим на изчакване (stand-by) - бял
 - включен и в режим на загряване - червен
 - включен и достигната зададена температура - син
- Това е валидно за всички режими описани по-долу.

4. Настройки и управление на уреда

• Включване и изключване на Wi-Fi (ако модела е с Wi-Fi)

Включване и изключването на Wi-Fi модула се осъществява чрез едновременно задържане на бутоните < и OK за минимум 10 секунди в режим stand-by т.е. когато уредът е изключен от бутон ⏻. Когато Wi-Fi модула е включен на дисплея се появява символ 📶.



• Настройване на ден от седмицата и час

За да работят коректно програмните режими е необходимо да настроите актуалните час и ден от седмицата. Настройването се осъществява в stand-by режим т.е. когато уредът не е включен. Натиснете продължително бутона i. Настройте първо деня от седмицата, като използвате стрелките >, < и потвърдете с бутона OK. Следва да настроите часът и минутите отново с помощта на стрелките >, < и бутона OK.

• Режим "Ръчно управление"

Чрез бутона PROG можете да изберете работен режим "Ръчно управление". На дисплея се визуализи символа 🖱️. В този режим уредът работи като обикновен електрически бойлер, т.е. от вас се очаква да настроите температурата, до която водата да бъде загрята и поддържана. След което уредът ще работи винаги, когато температурата на водата е по-ниска от зададената, за да я достигне. Когато активирате режим "Ръчно управление" на дисплея освен символа 🖱️ ще се визуализира температурата на водата в бойлер. За да настроите желаната температура, използвайте една от двете стрелки > и <. При натискането им на дисплея ще се появи настройваната температура. Промяната на температурата е през 1 °C при еднократно натискане на един от двата бутона и при задържане се променя последователно през 1 °C. Няколко секунди след последното натискане на една от двете стрелки показанията на дисплея ще се върнат към първоначалното си състояние т.е. ще се визуализира реалната температура на водата. Във всеки един момент, когато пожелаете да видите каква е настроената температура, можете да го направите с бутона i.

• Режим "Седмичен програматор"

С натискане на бутона PROG, освен режим "Ръчно управление", можете да изберете и един от трите вградени седмични програмни режима - съответно P1, P2 или P3. Програмите са фабрично настроени, но могат да бъдат променяни според вашите предпочитания. Изберете програма P1, P2 или P3. С бутон i можете да проверите в кои часове и в кои дни от седмицата уредът ще е включен и ще загрява водата. Ако желаете да промените съответната програма, която сте избрали, натиснете и задържете бутона PROG за да стартирате настройването ѝ. Първата стъпка е да изберете дните (или денят) от седмицата, за които ще промените програмата. Мигящият ден от седмицата "понеделник" е знак, че уредът очаква вашият избор. Използвайте стрелките > и < за да предвижвате маркера и потвърдете с бутон OK всеки от дните, за които ще промените програмата. Можете да потвърдите само един ден от седмицата или всичките 7.



Забележка: Думите ON и OFF върху дисплея ще Ви ориентират допълнително дали даден ден от седмицата е избран за промяна или не (ON – денят е избран, OFF – денят не е избран).

Втората стъпка е да програмирате часовете, в които ел. бойлер ще загрява водата т.е. ще работи. За да преминете към втора стъпка натиснете бутон PROG (без дълго задържане).

Забележка: Ако задържите бутона PROG ще излезете от режима на настройване на съответната програма. За да се върнете обратно е необходимо отново да натиснете и задържите бутона PROG и да повторите стъпките по избор на дни (ден) от седмицата.

За да изберете часовете, в които уредът ще работи използвайте бутоните > и < и OK. По-долу е посочена примерна часовая диаграма, подобна на тази която виждате на дисплея, указваща кога уредът ще се включи (режим ON) и кога ще бъде изключен (режим OFF):



Легенда на означенията:
- когато часовата клетка е запълнена уредът ще работи в този час и ще нагрива водата до зададената температура
- ако часовата клетка е празна уредът няма да работи в този час

Пример: ако погледнем часовата диаграма по-горе следва да очакваме уредът да нагрива водата от 4:00 часа до 6:00 часа и от 17:00 часа до 22:00 часа. В останалото време уредът ще остане пасивен и няма да се включи.

Начин на настройване на часовете, в които уредът ще работи: За всеки от часовете на денонощието е осигурена клетка в часовата диаграма. Цифрите под нея Ви насочват. Промяната на статуса на

часовата клетка („пълна" или "празна") става чрез натискане на бутона **OK** козато маркера е върху нея. Движението на маркера става чрез стрелките > и <. Думите **ON** и **OFF**, изписани на дисплея също могат да ви ориентират за статуса на часовата клетка.

За улеснение, при движение по часовата скала, клетките се запълват или изпразват автоматично според последно потвърдени статус.

Третата стъпка в настройването на работата на уреда през седмицата е да укажете до каква температура ще загреват водата в съответния часови диапазон за избраните дни от седмицата. За да преминете към третата стъпка натиснете бутона **PROG** (без дълго задържане). Маркерът се намира върху първата часова клетка, в която уредът е програмиран да работи и очаква вашата настройка на температурата на водата. Имате възможност да изберете различна температура за всеки час, в който уредът е програмиран да работи. За настройване използвайте > и < и потвърдете с **OK**. С всяко потвърждение с бутона **OK** преминавате към следващата часова клетка, в която уредът е програмиран да работи (символът **ON** ви насочва в коя от клетките уредът е програмиран да работи). По този начин можете да регулирате очакваната температура за всеки работен час. В случай че не искате да промените температурните настройки излезте от режима на настройване на седмичната програма с продължително задържане на бутона **PROG**. Промените в седмичната програма са направени.

• Режим "Еко смарт" (ECO SMART)

С натискане на бутона **ECO/SMART** може да изберете между три режима: **ECO**, **EC1** или **EC2**. В режимите "Еко смарт" ел. бойлер изработва собствен алгоритъм на работа, за да гарантира спестяване на разходи за енергия, съответно да намали Вашата сметка за електричество, но да запази максимално комфорта при употреба.





Внимание! Електрическият бойлер **TESY**, който притежавате е с максимално висок енергиен клас. Класът на уреда е гарантиран само при работа на уреда в режим **ECO** "Еко смарт", поради значителните икономии от енергия, които се генерират.

Принцип на работа: след избора на един от трите режима "Еко смарт", уредът ще изучи вашите навици и ще си изработи сам седмична програма, така че да ви осигури нужното количество вода, в съответния момент, в който се нуждаете от нея, но и така че да генерира икономия от енергия и да намали сметката Ви за електричество. Принципа на работа изисква период на самообучение, който трае една седмица, след което режим "Еко смарт" започва да натрупва икономия от енергия без да нарушава Вашият комфорт, изчислен на база изследваните Ви навици. Уредът продължава да следи навиците Ви и да се самообучава непрекъснато.

При този режим не е възможна Вашата намеса след като бъде избран, т.е. НЕ можете да настройвате температурата на водата с бутони > и <.

В случай че промените често навиците си, уредът не би могъл да изработи съвсем точен алгоритъм, който да гарантира вашият комфорт и да осигурява топла вода точно когато ви е необходима. В този смисъл, ако работата на уреда в режим "Еко смарт" не ви удовлетворява и не ви осигури нужния комфорт, а искате уредът да продължи да се грижи за намаляването на Вашите разходи, чрез натискане на икона бутон **EcoSmart** Вие можете да изберете работен режим **EC1**, за по-високо ниво на комфорт, при който също ще се генерира икономия от енергия, макар и в по-малка степен. Изборът на режим **EC1** е предназначен за потребители с променливи навици, за които трудно би могъл да бъде изработен точен седмичен график на работа. Ако работата на уреда в режим **EC1** също не ви удовлетвори, моля изберете следващото ниво на комфорт - режим **EC2**. В режим **EC1** и **EC2** икономията на енергия е по-малка, но ще разполагате с по-голямо гарантирано количество топла вода, дори и в случай че сте променили времето, в което обикновено ползвате душ. Излизането от режим "Еко смарт" става, чрез избиране на някои от другите режими на уреда, чрез бутона **PROG**.

• Функция "LOCK"

Чрез задържане на бутона  за 3 секунди контролният панел се "заключва" и през него не могат да бъдат подавани команди. За да отключите панела отново, е необходимо да натиснете и задържите бутона  за 3 секунди.

• Функция "Vacation" VAC

В случай че планирате да отсъствате от дома си за повече от 1 ден, можете да активирате режим "Ваканционен", за да "знае" ел. бойлер кога ще се върнете и да Ви осигури топла вода. Натиснете бутон **VAC**. Въведете дните на вашето отсъствие от дома с помощта на двете стрелки > и < (максималния брой дни, които могат да се въведат са 99). Потвърдете с бутона **OK**. Изберете часът, в който искате уредът да се включи използвайки двете стрелки > и < и потвърдете с бутона **OK**. Настройте температурата и потвърдете отново с бутона **OK**. Режим "Ваканционен" е включен и уредът очаква вашето завръщане с осигурена топла вода.



Броят дни, който въвеждате /периодът на отсъствие/ трябва да включват и денят, в който се завръщате в дома си.

- Функция **"BOOST"** (Еднократно загряване до максимална температура и автоматично връщане към вече избрания режим на работа)

При активирането на функция **BOOST**, бойлера ще загрее водата до максималната възможна температура 75 °C, без да променя алгоритъма на работа на съответния работен режим т.е. без да променя седмичната програма, "Еко смарт" логиката на управление или ръчната настроена температура. След достигането на максималната температура, уредът преминава към предходния режим на работа автоматично. Функцията **BOOST** е активна при режимите "Еко смарт", "Vacation" и "Седмичен програматор". За да включите **BOOST**, натиснете продължително (за около 3 секунди) стрелката >.

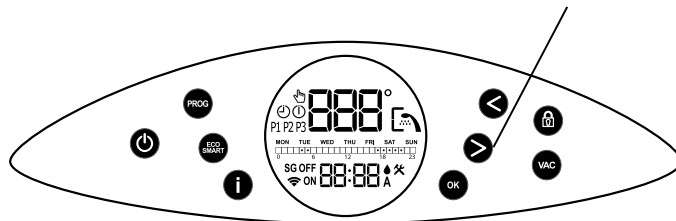

На екрана ще видите надпис **bSt**, и през няколко секунди показанията за моментната температура на водата.

• Функция "ВРЪЩАНЕ НА ФАБРИЧНИТЕ НАСТРОЙКИ"

За да се осъществи функцията е важно бойлера да бъде в режим "Stand by". Осъществява се чрез задържане на бутоните > и < за минимум 10 секунди. През тези 10 секунди, Вие трябва да чуете два звукови сигнала. Първият е "тест", ще ви светнат всички символи на панела и при продължаване на задържане на бутоните ще чуете втория сигнал, който вече символизира че сте върнали уреда към фабрични настройки.

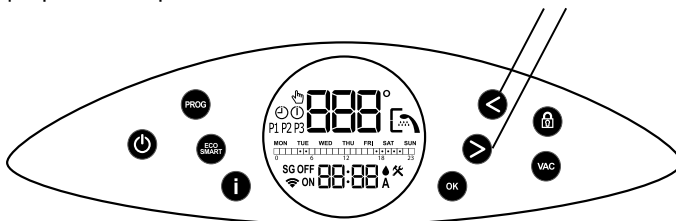

Забележка: Ако уреда се върне към фабрични настройки, то той ще трябва на ново да се свърже към Wi-Fi устройството.

• Символът "Слушалка"

Символът "Слушалка"  Ви дава информация, когато имате достатъчно топла вода за първия душ. Количеството вода за един душ е изчислено на база среднестатистически Европейски норми и е възможно да не съпада с личния ви комфорт. Спикъс на грешките които, може да Ви се визуализират на дисплея:

Код на грешката	Наименование на грешката
E01	Долният сензор е прекъснат
E02	Долният сензор е на късо
E03	Горният сензор е прекъснат
E04	Горният сензор е на късо



Забележка: Ако ви се визуализира символа  и някоя от горе изброените грешки, моля свържете се с оторизиран сервиз! Сервизите са посочени в гаранционната карта.

VII. ПЕРИОДИЧНА ПОДДРЪЖКА

При нормална работа на бойлера, под въздействието на високата температура на повърхността на нагревателя се отлага варовик /т.н. котлен камък/. Това влошава топлообмена между нагревателя и водата. Температурата на повърхността на нагревателя и в зоната около него се повишава. Появява се характерен шум /на завираща вода/. Терморегулаторът започва да включва и изключва по-често. Възможно е "лъжливо" задействане на температурната защита. Поради това производителят на този уред препоръчва профилактика на всеки две години на Вашият бойлер от оторизиран сервизен център или сервизна база, като услугата е за сметка на клиента. Тази профилактика трябва да включва почистване и преглед на анодния протектор (при бойлери със стъклокерамично покритие), който при необходимост да се замени с нов. За да почистите уреда използвайте влажна кърпа. Не използвайте абразивни или съдържатели разтворител почистващи вещества.

Производителят не носи отговорност за всички последици, вследствие неспазване на настоящата инструкция.



Указания за опазване на околната среда

Старите електроуреди съдържат ценни материали и поради това не трябва да се изхвърлят заедно с битовата смет! Молим Ви да съдействате с активния си принос за опазване на ресурсите и околната среда и да предоставите уреда в организирани изкупвателни пунктове (ако има такива).

1. IMPORTANT RULES

1. This technical description and instructions manual was prepared in order to acquaint you with the product and the conditions of proper installation and use. These instructions were also intended for use by qualified technicians, who shall perform the initial installation, or disassembly and repairs in the event of a breakdown.
2. Following the current instructions will primarily be of interest to the consumer, but along with this, it is also one of the warranty conditions, pointed out in the warranty card, so that the consumer can benefit from the free warranty services. The producer is not responsible for damages in the appliance that have appeared as a result of operation and/or installation not corresponding to the instructions here.
3. The electric water heater complies with the requirements of EN 60335-1, EN 60335-2-21.
4. This appliance can be used by children aged from 8 years and above and persons with reduced physical, sensory or mental capabilities or lack of experience and knowledge if they have been given supervision or instruction concerning use of the appliance in a safe way and understand the hazards involved.
5. Children shall not play with the appliance.
6. Cleaning and user maintenance shall not be made by children without supervision.

⚠ Attention! Improper installation and connection of the appliance may make it hazardous for the health and life of consumers. It may cause grievous and permanent consequences, including but not limited to physical injuries and/or death. Improper installation and connection of the appliance may also lead to damage to the consumers' property /damage and/ or destruction/, or to that of third persons, as a result of, but not limited to flooding, explosion and/or fire.

Installation, connection to the main water and power supply, and putting into operation must be carried out by certified electricians and technical personnel certified in installation of this category of appliances, who have obtained their license in the state where the installation and commissioning of the appliance are carried out, and in compliance with its local legislation.

⚠ All alterations and modifications to the water heater's construction and electrical circuitry are forbidden. If such alterations or modifications are established during inspection, the appliance's warranty shall be null and void. Alterations and modifications shall mean each instances of removal of elements incorporated by the manufacturer, building in of additional components into the water heater, replacement of elements by similar elements unapproved by the manufacturer.

Mounting

1. The water heater must only be mounted in premises with normal fire resistance.
2. In the event the device is mounted in a bathroom, the selected location must exclude the possibility of water spray contact from the showerhead or portable showerhead attachment.
3. The water heater is designed to operate only in closed and heated premises where the temperature is not lower than 4°C and it is not designed to operate in a continuous protracted regime.
4. For wall-mounting, the appliance must be affixed to a wall by means of the mounting brackets attached to the unit's body. Wall-mounting is carried out by means of two hooks.

Water heater connection

1. The appliance is intended to supply hot water to household sites equipped with a piping system working at pressure below 6 bar (0,6 Mpa).
2. The **safety return-valve must be mounted** on the cold water supply pipe, in observance of the direction arrow stamped on its body, indicating the incoming water's direction. Additional stopcocks must not be mounted between the safety return-valve and the water heater.
Exception: If the local regulations (norms) require the usage of another protection valve or mechanism (in accordance with EN 1487 or EN 1489), then it must be bought additionally. For mechanisms operating in accordance with EN 1487 the announced operational pressure must be no more than 0.7 MPa. For other protection valves, the pressure at which they are calibrated must be 0.1 MPa lower than the one marked on the appliance's sign. In these cases the safety valve which the appliance is supplied with should not be used.
3. The safety valve and the pipe between the valve and the water heater must be protected from freezing. During hose draining - its free end must be always open to the atmosphere (not to be immersed). Make sure that the hose is also protected from freezing.
4. In order to secure the water heater's safe operation, the safety return-valve must undergo regular cleaning and inspections for normal functioning /the valve must not be obstructed/, and for the regions with highly calcareous water it must be cleaned from the accumulated lime scale. This service is not provided under warranty maintenance.
5. In order to prevent injury to user and third persons in the event of faults in the system for providing hot water, the appliance must be mounted in premises outfitted with floor hydro insulation and plumbing drainage. Don't place objects, which are not waterproof under the appliance under any circumstances. In the event of mounting the appliance in premises not outfitted with floor hydro insulation, a protective tub with a plumbing drainage must be placed under the appliance.
6. During operation – regime of heating the water – water drops through the drainage opening of the protection valve are usual. The protection valve should be left open to the atmosphere. Measures should be taken to lead and collect the leakages in order to prevent damages.
7. If the probability exists for the premise's temperature to fall below 0°C, the water heater must be drained.
In the event you must empty the water heater, first you must cut off its power supply. The inflow of water from the water mains must first be terminated and the hot water tap of the mixing-faucet must be opened. The water tap 7 (fig 4) must be opened to drain the water from water tank. If there is no such tap build in the pipe line, than the water can be drain directly from inlet pipe of water tank after when you disconnect it from water main.

Connection to the electrical network

1. Do not switch on the water heater unless you established it was filled with water..
2. Upon connecting the water heater to the electric mains care must be taken to connect the safety lead.
3. Models without power cord, the circuit has to be supplied with a safety fuse (16A) and with inbuilt device to ensure disconnection of all pole pieces in the conditions of over-voltage from category III.
4. If the power supply cord (of models that have one) is damaged, it must be replaced by a service representative or a person with similar qualification, to avoid any risk.
5. During the heating the appliance could produce a hissing noise (the boiling water). This is common and does not indicate any damage. The noise gets higher with the time and the reason for this is the accumulation of limestone. To remove the noise the appliance must be cleaned from limestone. This type of cleaning is not covered by the warranty.

Dear Clients,

The TESY team would like to congratulate you on your new purchase. We hope that your new appliance shall bring more comfort to your home.

II. TECHNICAL PARAMETERS

1. Nominal volume, litres - see the appliance's rating plate
2. Nominal voltage - see the appliance's rating plate
3. Nominal power consumption - see the appliance's rating plate
4. Nominal pressure - see the appliance's rating plate

! This is not the water mains pressure. This is the pressure that is declared for the appliance and refers to the requirements of the safety standards.

5. Water heater type – closed type accumulating water heater, with thermal insulation
6. Daily energy consumption – see Annex I
7. Rated load profile – see Annex I
8. Quantity of mixed water at 40°C V40 in litres – see Annex I
9. Maximum temperature of the thermostat – see Annex I
10. Default temperature settings – see Annex I
11. Energy efficiency during water heating – see Annex I

III. DESCRIPTION AND PRINCIPLE OF OPERATION

The appliance consists of a body, flange at the bottom side (for water heaters intended for vertical mounting) or at the sides (for water heaters intended for horizontal mounting), protective plastic panel and a safety-return valve.

1. The body consists of a steel reservoir (water tank) and a housing (outer shell) with thermal insulation placed in-between made of ecologically clean high density polyurethane, and two pipes with thread G $\frac{1}{2}$ " for cold water supply (marked by a blue ring) and hot water outlet pipe (marked by a red ring).

The inner tank may be made of steel protected from corrosion by a special glass-ceramic or enamel coating.

The vertical water heaters may be equipped with a built-in heat exchanger (boiler tube). The boiler tube's entrance and exit are located at the sides and represent pipes with thread G $\frac{3}{4}$ ".

2. An electric heater is installed to the flange. Water heaters with glass-ceramic coating are equipped with a magnesium protector as well. The electric heater is used for heating the water in the tank and is operated by the thermostat, which automatically maintains the set temperature. The device has a built-in overheating safety device (thermal circuit breaker), which switches off the heater from the electrical mains when the water temperature reaches excessive values.

3. The safety-return valve prevents the appliance's complete emptying if the cold water supply stops from the water mains. The valve protects the appliance from pressure increases higher than the allowed value during heating mode (an increase of temperature causes water expansion and therefore pressure increase) by releasing the excess pressure through the drainage opening.

! The safety-return valve cannot protect the appliance in the event of water mains pressure that is higher than the pressure stated for the appliance.

IV. MOUNTING AND SWITCHING ON

! ATTENTION! IMPROPER INSTALLATION AND CONNECTION OF THE APPLIANCE WILL MAKE IT HAZARDOUS WITH GRAVE HEALTH CONSEQUENCES AND MAY CAUSE EVEN DEATH OF USERS. IT MAY ALSO DAMAGE THEIR PROPERTY, THAT OF THIRD PARTIES, AS A RESULT OF FLOODING, EXPLOSION, FIRE. Installation, connection to the water mains and connection to power lines must be carried out by qualified technicians. A qualified technician means a person who has appropriate competencies pursuant to the regulations of the relevant state

1. Mounting

We recommend the device to be mounted in close proximity to locations where hot water is used in order to reduce heat losses during transportation in the pipelines. If the device is mounted in a bathroom, it should be in such a place so as not to be poured with water from the showerhead or a portable showerhead attachment.

For wall-mounting, the appliance must be affixed to a wall by means of the mounting brackets attached to the unit's body. Wall-mounting is carried out by means of two hooks (min. \varnothing 10 mm) set firmly in the wall (not included in the mounting set). The mounting bracket's construction designed for water heaters intended for vertical mounting is universal and allows a distance between the hooks of 220 to 310 mm (fig. 1a).

! In order to prevent injury to the user and/or third persons in the event of faults in the system for hot water supply, the appliance must be installed in premises with floor hydro insulation and drainage to the sewerage. Under no circumstances should you place objects which are not waterproof under the appliance. If the appliance is installed in premises without floor hydro insulation, a protective tub with drainage to the sewerage must be in place under the appliance.

Note: The set does not include a protective tub and it should be chosen/purchased by the user.

2. Connecting the water heater to the water supply system

Fig. 4: a – for vertical installation

Where: 1 - Inlet pipe; 2 - safety valve; 3 - reducing valve (for pressure in the water mains higher than 0.6 MPa); 4 - stop valve; 5 - funnel connected to

the sewerage; 6 – hose; 7 – drain water tap.

Upon connecting the water heater to the water mains you must consider the indicative colour markings (rings) affixed to the pipes: blue for cold (incoming) water, red for hot (outgoing) water.

The mounting of the safety return-valve supplied with the water heater is obligatory. The safety return-valve must be mounted on the cold water supply pipe, in accordance with the direction of the arrow stamped on its body, indicating the direction of the incoming water.

! **Exception:** If the local regulations (norms) require the use of another protection valve or device (which conforms to EN 1487 or EN 1489), then it must be purchased additionally. For device operating in accordance with EN 1487 the declared maximum operational pressure must be no more than 0.7 MPa. For other protection valves, the pressure at which they are calibrated must be 0.1 MPa lower than the one marked on the appliance's plate. In these cases the safety valve which the appliance is supplied with should not be used.

! Other type of stopping armature is not allowed between the protection return valve (the protective device) and the appliance.

! The presence of other (old) safety return-valves may lead to a breakdown of your appliance and they must be removed.

! The attaching of the safety return-valve to threads longer than 10 mm is not allowed; otherwise this may damage the valve and therefore pose danger to your appliance.

! For water heaters for vertical mounting, the safety valve has to be connected to the incoming pipe with the safety plastic panel of the appliance being taken off. After installing the appliance it should be in the position shown in Fig.2.

! The safety-return valve and the pipe between the valve and the water heater must be protected from freezing. In case of hose draining its free end must be always open to the atmosphere (not to be immersed). Make sure that the hose is also protected from freezing.

To fill the water heater with water first open the hot-water tap of the water-mixing faucet. Then open the cold-water tap of the water-mixing faucet. The appliance is full when a constant stream of water flows from the water-mixing faucet. Then close the hot water tap.

When you have to empty the water heater, first you must cut off its power supply. Then stop feeding water to the appliance. Open the hot-water tap of the water-mixing faucet. Open tap 7 (fig. 4) in order to drain the water from water tank. If there is no such tap built in the pipeline, the water heater can be drained directly from the inlet pipe of the water tank, having it disconnected from the water mains prior to this.

When removing the flange, it is normal for several litres of water, which have remained in the water tank, to be discharged.

! Measures must be taken to prevent damages by the discharged water.

If the pressure in the water mains piping exceeds the value specified in paragraph I above, a pressure-reducing valve must be installed, otherwise the water heater will not be correctly operated. The manufacturer will not bear any liability for problems arising from improper operation of the appliance.

3. Connecting the water heater to the electrical mains

! Make sure the appliance is full of water before switching on the electrical power supply.

- 3.1. For models with a power cord with a plug, connection to the electrical mains is done by inserting the plug into an electrical socket.

Disconnection from the electrical mains is done by unplugging the power cord from the socket.

! The electrical socket must be properly connected to a separate current loop that is provided with a safety fuse. It must be earthed.

- 3.2. Water heaters with a power supply cord without a plug

The appliance has to be connected to a separate current loop of the stationary electrical installation, and also it has to be provided with a safety fuse with nominal current of 16A (20A for power > 3700W). The connection has to be permanent – with no plug connectors. The current loop has to be provided with a safety fuse and with an inbuilt device which would disconnect all poles in case of category III overvoltage. The connecting of the conductors of the supply cord of the appliance has to be carried out in the following way:

- conductor with brown insulation – to the phase conductor of the electrical installation (L)
- conductor with blue insulation – to the neutral conductor of the electrical installation (N)
- conductor with yellow-green insulation – to the safety conductor of the electrical installation \perp .

3.3. Water heaters without power cord

The appliance has to be connected to a separate current loop of the stationary electrical installation, provided with a safety fuse with nominal current of 16A (20A for power > 3700W). Connection is done using copper single core (rigid) conductors – cable 3 x 2.5 mm² for a total power of 3000W (cable 3 x 4.0 mm² for power > 3700W). In the electrical circuit providing power supply for the appliance there has to be an inbuilt device which would disconnect all poles in case of category III overvoltage.

To install the power supply wire to the water heater, remove the plastic cover (Fig.2a).

Connect the power supply wire in compliance with the marking on the terminals, as it follows:

- the phase – to marking A or A1, L or L1;
- the neutral – to marking N (B or B1 or N1)
- The safety wire must be connected to the screw joint marked with \perp

After installation, put the plastic cover back in its place!

Explanations to Fig. 3:

TS - thermal circuit breaker; TR/EC - thermal regulator/ electronic control; R – heating element; F - flange; S - sensor

VI. ANTI-CORROSION PROTECTION – MAGNESIUM ANODE

The magnesium anode provides additional protection to the water tank's inner surface from corrosion. It is an element undergoing wear and tear and is subject to periodic replacement, which is at the expense of the user. In view of the long-term and accident-free use of your water heater, the manufacturer recommends periodic inspections of the magnesium anode's condition by a qualified technician and replacement whenever required, and this could be performed during the appliance's technical preventive maintenance. For replacements, please contact the authorized service centres or a qualified technician!

VI. OPERATION.

1. Switch on the electric water heater

Before initial start of the appliance, please make sure that the water heater has been correctly connected to the electrical network and that it is filled up with water. Switching on the water heater is done through the device incorporated in the installation, which is described in sub-item 3.3 of section IV, or by inserting the plug into an electrical socket (for models with cord with a plug).

2. Description of the control panel of the appliance

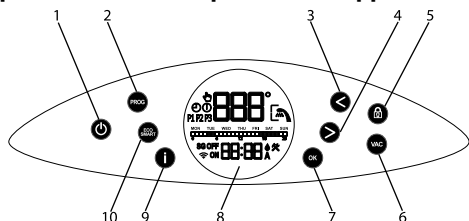

Description of buttons and elements:

- 1 – Button for switching on/off the appliance
- 2 – Button for switching between Manual mode and Weekly programmer
- 3 – Button for reducing the set temperature or for moving to the left during setting up
- 4 – Button for increasing the set temperature or for moving to the right during setting up
- 5 – Button for locking the panel
- 6 – Button for enabling Vacation operation mode
- 7 – Multifunctional button for confirming the functions, for choosing days of the week while setting up the weekly programme, for changing the ON/OFF status of the time zones while setting up the weekly programme
- 8 – LCD display
- 9 – Information button
- 10 – Button for selecting Eco Smart mode of operation

3. Switching on the electronic operation of the appliance

Switching on is done by pressing button ϕ . By doing so the display will show the mode which is to be used and, depending on the type of mode, the symbols described for each mode below.

Switching off the electronic operation is done by pressing button ϕ . Button ϕ is illuminated in various colours for the various modes, as it follows:

- White – in stand-by mode
- Red – the appliance is switched on and is in heating mode
- Blue – the appliance is switched on and it has reached the set temperature

This is valid for all modes described below.

4. Setting up and operation of the appliance

- **Switching on and off the Wi-Fi module** (for models with Wi-Fi).

Switching on and off the Wi-Fi module is done by simultaneously pressing the buttons < and OK for minimum 10 seconds in stand-by mode, i.e. when the appliance is switched off from button ϕ . When the Wi-Fi module is on, the display shows the following symbol Wi-Fi .



Note: If the factory settings are enabled, then you have to reconnect to the Wi-Fi device).

- **Setting the time and day of the week**

In order for the programme modes to work properly you must set the current time and day of the week. Setting up is done in stand-by mode, i.e. when the appliance is not switched on. Keep pressed the ϕ button. First set the day of the week using the arrows >, < and then confirm by pressing the OK button. Then, set the hour and the minutes again using the arrows >, < and the OK button.

- **"Manual operation" mode**

By pressing the PROG button you can select Manual operation mode. The display shows the symbol M . In this mode the appliance works as an ordinary electrical water heater, i.e. you are expected to set the temperature for the water to be heated and then maintained. Afterwards the appliance will operate every time the temperature of the water is lower than the set value in order to reach it. When you enable the Manual operation mode the display will show both the symbol M and the temperature of the water in the electric water heater. To set the desired temperature, use one of the arrows > and <. When you press them the display will show the temperature as it is being set. The temperature changes by 1°C each time one of the buttons is pressed, and if a button is pressed continuously, the temperature will change gradually by 1°C. Few seconds after the last pressing of any of the two arrows, the display will show the actual temperature of the water. You can always see the set temperature by pressing the i button.

- **"Weekly programmer" mode**

By pressing the PROG button, except for the Manual operation mode, you can choose one of the three pre-set weekly programme modes, respectively P1, P2 or P3. The programmes are factory-set, however you can make changes to them as you wish.

Choose programme P1, P2 or P3. By pressing the i button you can check which days of the week and which hours the appliance will operate and will heat water. If you wish to make changes to the programme that you have chosen, press and keep pressed the PROG button to enter the settings.

The first step is to select the days (or the day) of the week which you will make changes to. The blinking day of the week Monday indicates that the appliance is expecting your choice. Use the arrows > and < to move the marker and confirm by pressing the OK button for each of the days which you will change the programme for. You can confirm only one day of the week or all the seven.

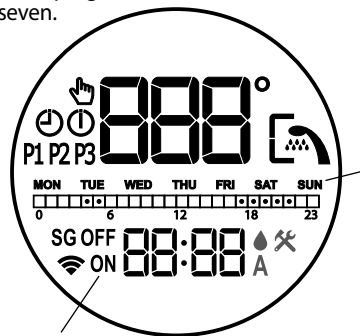

Note: The words ON and OFF on the display will give you further information whether a particular day of the week has been chosen to be changed or not (ON – the day has been selected, OFF – the day has not been selected).

The second step is to programme the hours in which the electric heater will heat the water, i.e. it will operate. To proceed with the second step, press the PROG button (do not hold it pressed).

Note: If you hold the PROG button pressed, you will leave the setting mode of the respective programme. To go back you need to press and hold the PROG button and to repeat the steps of choosing a day (days) of the week.

To choose the hours in which the appliance will operate, use the arrows > and < and OK. Below you can see an example of an hour diagram similar to the one you can see on the display showing when the appliance will operate (ON mode) and when it will not operate (OFF mode):



Explanation of the markings:

\blacksquare - if the cell denoting a particular hour is filled, the appliance will operate during this hour and it will heat the water up to the set temperature;

\square - if the cell denoting a particular hour is empty, the appliance will not operate during this hour.

Example: If we look at the hour diagram above we should expect that the appliance will heat the water from 4:00 to 6:00 and from 17:00 to 22:00. In the rest of the time it will not operate.

Method for setting the hours for operation of the appliance:

There is a separate cell for each hour of the day and the night provided in the hour diagram. The numbers underneath indicate the hours. The changing of the status of each cell ("full" or "empty") is done by pressing the **OK** button when the marker is on this cell. You can move the marker using the arrows **>** and **<**. The words **ON** and **OFF** on the display will also indicate the status of the particular cell.

To make it easier, when you move on the hour scale, the cells are filled up or emptied automatically based on the last confirmed status.

The third step in setting the operation of appliance for the week is to set the temperature of the water for the respective time interval in the selected days of the week. To proceed with the third step, press the **PROG** button (do not hold it pressed). The marker is on the first cell indicating the hour in which the appliance has been set to operate and it is now expecting your setting of the temperature of the water. You can select different temperature for each hour from the time period that the appliance has been programmed to operate. To make the setting use **>** and **<** and confirm by **OK**. Each time you confirm pressing the **OK** button, you move to the next cell denoting the hour that the appliance has been programmed to operate (the **ON** symbol indicates the cells that the appliance has been programmed to operate). Thus you can adjust the temperature for each hour of the appliance's operation. If you do not want to make any changes to the temperature settings, you can leave the weekly setting mode by holding the **PROG** button pressed. The changes to the weekly programme have been made.

• "Eco Smart" mode

By pressing the **ECO/SMART** button you can choose between three modes: **ECO**, **EC1** and **EC2**. In Eco Smart mode the electric heater elaborates its own algorithm for operation so as to ensure energy saving, and therefore, to reduce your electricity bill and at the same time to keep the comfort in your home while it is being used.



Attention! Your TESY electric water heater is of the highest energy class. The class of the appliance is guaranteed only when it operates in **ECO** mode "Eco Smart" due to the significant energy savings that are generated.

Principle of operation: after selecting one of the three Eco Smart modes, the appliance will learn your habits and it will elaborate a weekly programme so as to provide the necessary quantity of water in the respective time when you need it and at the same time to save energy and thus to reduce your electricity bill. This principle of operation requires a period of self-training which lasts a week, and after that the Eco Smart mode begins to accumulate energy savings without disturbing your comfort calculated on the basis of your studied habits. The appliance continuously monitors your habits and continuously gets self-trained. In this mode it is impossible for you to intervene after it has been selected, i.e. you can NOT adjust the temperature of the water using the arrow buttons **>** and **<**.

In case you often change your habits, the appliance will not be able to elaborate an exact algorithm which to guarantee your comfort and to provide you with hot water exactly when you need it. In this sense, if the operation of the appliance in Eco Smart mode does not satisfy you and does not provide you with the required comfort, and at the same time you want the appliance to keep reducing your costs, by pressing the EcoSmart button you can select **EC1** mode of operation – for higher level of comfort which again guarantees energy saving, but to a lower extent. **EC1** mode of operation is intended for users with frequently changing habits for whom an exact schedule of weekly operation would be difficult to establish. If the operation of the appliance in **EC1** mode does not satisfy you, please select the next level of comfort – **EC2** mode. In **EC1** and **EC2** modes the energy saving is lower, but you will be provided with bigger quantity of hot water even in cases that you have changed the time when you usually take a shower.

You can leave the Eco Smart mode by selecting any of the other modes of the appliance using the **PROG** button.

• "LOCK" function

By pressing the  button for 3 seconds the control panel gets "locked" and it will not accept any commands. To unlock it again, press and hold the  button for 3 seconds.

• "Vacation" function VAC

If you plan to be away from home for more than a day, you can enable the Vacation mode, so that the electric water heater will "know" when you will be back to provide you with hot water.

Press the VAC button. Enter the days of your absence from home using the two arrows **>** and **<** (you can enter up to 99 days). Confirm by pressing the **OK** button. Choose the time when you want the appliance to be switched on by using the two arrows **>** and **<**, and confirm by pressing the **OK** button. Then set the temperature of the water and confirm again by pressing the **OK** button. Vacation mode is on and the appliance, having provided hot water, will expect your return.

 The number of days that you enter (the period of your absence) must include the day on which you will be coming back home.

- **"BOOST" function** (a one-time heating up to maximum temperature and automatic return to the already selected mode of operation)

When the BOOST function is enabled the water heater will heat the water up to 75°C without changing the algorithm of operation of the respective mode of operation, i.e. without changing the weekly programme, the Eco Smart logics of operation or the manually set temperature. When the maximum temperature has been reached the appliance automatically switches to the previously selected mode of operation. The BOOST function is active with the following modes: Eco Smart, Vacation and Weekly Programmer.

To enable the BOOST function, press continuously (for about 3 seconds) the arrow **>**.



The display will show **bSt** and, at intervals of few seconds – the value of the current temperature of the water.

- **"RESTORE FACTORY SETTINGS" function**

To enable this function, the appliance must be in Stand-by mode. You can enable it by pressing and holding the **>** and **<** buttons for at least 10 seconds. During these 10 seconds you should hear two sound signals. The first one is a test, all symbols on the display will be illuminated, and when you keep pressing the buttons you will hear the second signal which will indicate that you have restored the factory settings of the appliance.





- **"Shower" symbol **

The Shower symbol  tells you that you have enough hot water for the first shower. The quantity of water has been calculated on the basis of average European norms and it may not coincide with your personal preferences for comfort.

List of errors that may be seen on the display:

Code of error	Name of error
E01	The lower sensor has been disconnected
E02	The lower sensor is in a short circuit
E03	The upper sensor has been disconnected
E04	The upper sensor is in a short circuit

 **Note:** If you see the  symbol and any of the above listed errors, please contact an authorized service centre. You can find a list of them in the warranty card.

VII. PERIODIC MAINTENANCE

In the conditions of normal use of the water heater, under the influence of high temperature, limestone (the so-called lime scale) deposits on the surface of the heating element. This worsens the heat exchange between the heating element and the water. The temperature on the surface of the heating element and around it increases. Specific noise can be heard – of boiling water. The thermoregulator begins to switch on and off more frequently. A "deceptive" activation of the thermal protection is possible. Due to these facts, the manufacturer recommends preventive maintenance of your water heater every two years by an authorized service centre or service facility, this service remaining at the customer's expense. This preventive maintenance should include cleaning and examination of the anode protector (for water heaters with glass-ceramic coating), which has to be replaced with a new one, if necessary.

To clean the appliance, use a damp cloth. Do not use abrasive or solvent-containing detergents.

The manufacturer does not bear responsibility for any consequences arising from non-adherence to these instructions.



Instructions for protection of the environment

Old electric appliances contain valuable materials and must not be disposed of with the domestic waste! Please contribute actively for the protection of the resources and the environment and dispose of the appliance in the buy-back centres organized for this purpose (if such are available).

I. ВАЖНЫЕ ПРАВИЛА

1. Настоящая инструкция ознакомит Вас с изделием и условиями его правильного монтажа и эксплуатации. Инструкция предназначена также для технических специалистов, которые будут выполнять первоначальный монтаж устройства, его демонтаж и ремонт в случае неполадок.

Соблюдение настоящей инструкции необходимо в интересах покупателя, а также является одним из условий, указанных в гарантии.

2. Прошу вас, имейте в виду, что соблюдение указаний в настоящей инструкции прежде всего в интересе покупателя, но вместе с этим одно из условий гарантий, указанных в карте гарантии, чтобы покупатель мог бы пользоваться бесплатно гарантийное обслуживание. Производитель не несет ответственность для увреждений прибора и возможных увреждений, причиненных в результате эксплуатации и/или установки, которые не соответствуют на указания и инструкции в этом руководстве.

3. Электрический бойлер отвечает требованиям EN 60335-1, EN 60335-2-21.

4. Этот прибор предназначен быть использован детьми 8-ми и больше 8-ми летнего возраста и людьми с ограниченными физическими, чувствительными или умственными способностями, или людьми с отсутствием опыта и познаний, если они под наблюдением или их инструктировали в соответствии с безопасным употреблением прибора и они понимают опасность, которые могли бы возникнуть.

5. Детям нельзя играть с прибором

6. Уборка и обслуживание прибора нельзя быть выполнена детьми, которые не контролируются.

⚠ ВНИМАНИЕ! Неправильная установка и подключение прибора могут сделать его опасным для здоровья и жизни потребителей, а также может причинить серьезные и долговечные последствия для них, в том числе, но не только, к физическим повреждениям и/или смерти. Это также может привести к ущербу их имущества /повреждению и/или уничтожению/, а также таким третьих лиц, вызванным включительно, но не только, наводнением, взрывом, пожаром.

Монтаж, подключение к водопроводу и к электрической сети должны выполняться правоспособными электротехниками и техниками по ремонту и монтажу приборов, которые получили свою правоспособность на территории страны, в которой осуществляется монтаж и ввод в эксплуатацию прибора и в соответствии с нормами ее законодательства.

⚠ Любые изменения и переустройства в конструкции и электрической схеме бойлера запрещены. При их констатации гарантия теряет свое действие. Под изменениями и переустройством подразумевается любое удаление заводских элементов, установка в бойлере дополнительных компонентов, замена элементов аналогичными, но не одобренными производителем.

Монтаж

1. Бойлер следует устанавливать только в помещениях с нормальной пожарной безопасностью.
2. При монтаже в ванной комнате бойлер устанавливается в таком месте, куда не попадает вода из душа или душевого распылителя.
3. Бойлер предназначен для эксплуатации только в закрытых и отапливаемых помещениях, в которых температура не падает под 4°C и не предназначен работать в непрерывном проточном режиме.
4. Бойлер монтируется с помощью планки прикрепленной к его корпусу (если она не закреплена, это следует выполнить с помощью прилагаемых болтов). Монтаж осуществляется с помощью двух крючков (min. Ø 10 mm), прочно закрепленных на стене.

Подключение бойлера к водопроводной сети

1. Устройство предназначено для обеспечения горячей водой бытовых объектов, а также водопроводной сети с давлением не более 6 атм. (0,6 МПа).
2. Монтаж возвратно-предохранительного клапана, прилагаемого к бойлеру, является обязательным. Он монтируется на входе для холодной воды, в соответствии с расположением стрелки на его корпусе, указывающей направление входящей воды. Не допускается наличие другой останавливающей арматуры между клапаном и устройством.
Исключение: Если местные регуляции (нормы) требуют использование другого предохранительного клапана или устройства (отвечающее на EN 1487 или EN 1489), его нужно купить дополнительно. Для устройств, отвечающих на EN 1487 максимальное объявленное рабочее давление должно быть 0.7 МПа. Для других предохранительных клапанов, чье давление калиброванное, должно быть 0.1 МПа ниже указанного на табличке прибора. В этих случаях нельзя использовать возвратно предохранительного клапана, который входит в комплекте поставки.
3. Возвратно предохранительный клапан и трубопровод от него к водонагревателю должны быть защищенными от замораживания. При дренировании с шлангом – его свободный конец должен всегда быть открытым к атмосфере (Не погруженный). Шланг тоже должен быть обеспечен против замораживания.
4. Для безопасной работы бойлера необходимо регулярно проверять работу (на предмет блокирования) и очищать возвратно-предохранительный клапан, а в районах с жесткой водой очищать его от накипи. Эта услуга не входит в гарантийное обслуживание.
5. В целях безопасности потребителя и третьих лиц в случае неполадок в системе подачи горячей воды необходимо устанавливать бойлер в помещениях, имеющих напольную гидроизоляцию и канализационный дренаж. Запрещается устанавливать бойлер на неводоустойчивые предметы. При монтаже устройства в помещениях без напольной гидроизоляции необходимо под бойлером установить защитную ванну с канализационным дренажом
6. При эксплуатации – (режим нагревания воды) – нормально капать вода из дренажного отверстия клапана. Тот же можно оставить открытым к атмосфере. Надо принять меры для удаления или сбора оттока во избежания ущербов.
7. Если есть вероятность, что температура в помещении понижится ниже 0°C, из бойлера нужно вылить воду. Если необходимо слить из бойлера воду, прежде всего, необходимо выключить его из электросети. Остановите подачу воды к прибору. Откройте кран для теплой воды смесительной батареи. Откройте кран 7 (фиг. 4) для того, чтобы вытекла вода из бойлера. Если в установке он не монтирован, то из бойлера можно вылить воду прямо из входящей из него трубы, которая предварительно может быть демонтирован от водопровода.

Подключение к электрической сети

1. Не включайте бойлер не убедившись, что он наполнен водой.
2. При подключении бойлера в электрическую сеть необходимо обратить внимание на правильное подключение защитного проводника.
3. В моделях без шнуром питания, В электрический контур питания должно быть установлено устройство, обеспечивающее разьединение всех полюсов в условиях сверхнапряжения категории III.
4. Если шнур питания (в моделях, оснащенных таковым) поврежден, он должен быть заменен представителем сервиса или лицом с подобной квалификацией во избежание любого риска.
5. Во время нагревания прибор можете услышать свистящий шум (вода кипит). Это нормально и не является неисправностью. Шум усиливается со времени и из-за накопления известняка. Чтобы устранить шум, необходимо почистить прибор. Эта услуга не покрывается гарантией.

Уважаемые клиенты,

Коллектив TESY сердечно поздравляет Вас с новой покупкой. Надеемся, что этот прибор повысит комфорт Вашего дома.

II. ТЕХНИЧЕСКИЕ ХАРАКТЕРИСТИКИ

1. Номинальный объем V, литры см. таблицу на устройстве
2. Номинальное напряжение - см. таблицу на устройстве
3. Номинальная мощность - см. таблицу на устройстве
4. Номинальное давление - см. таблицу на устройстве

! Это не давление водопроводной сети. Оно относится к прибору и соответствует требованиям стандартов безопасности.

5. Тип бойлера - закрытый аккумулялирующий водонагреватель, с теплоизоляцией
6. Ежедневное потребление электроэнергии – см. приложение I
7. Объявленный профиль нагрузки - см. Приложение I
8. Количество смешанной воды при 40 °C V40 в литрах – см. приложение I
9. Максимальная температура термостата – см. Приложение I
10. Заводские настройки температуры – см. Приложение I
11. Энергоэффективность в режиме нагрева воды – см. приложение I

III. ОПИСАНИЕ И ПРИНЦИП ДЕЙСТВИЯ

Устройство состоит из корпуса, фланца в нижней части /бойлеры для вертикального монтажа/ или в боковой части /бойлеры для горизонтального монтажа/, предохранительной пластмассовой панели и возвратно-предохранительного клапана.

1. Корпус состоит из стального резервуара (емкость для воды) и кожуха (внешняя обшивка) с теплоизоляцией между ними, из экологически чистого высокоплотного пенополиуретана, и двух труб с резьбой G ½" для подачи холодной воды (с синим кольцом) и для горячей воды (с красным кольцом).

Внутренний резервуар в зависимости от модели может быть двух видов:

- Из черной стали, защищенной специальным стеклокерамическим антикоррозийным покрытием
- Из нержавеющей стали

Вертикальные бойлеры могут иметь встроенный теплообменник (змеевик). Вход и выход из змеевика расположен по бокам и представляет собой трубы с резьбой G ¾".

2. На фланце монтирован электрический нагреватель. Бойлеры со стеклокерамическим покрытием содержат также и магниевый анод.

ТЭН служит для нагревания воды в резервуаре и управляется термостатом, который автоматически поддерживает определенную температуру. Прибор располагает встроенным устройством для защиты от перегрева (термовыключатель), который выключает нагреватель из электрической сети, когда температура воды достигает слишком высоких величин.

3. Возвратно-предохранительный клапан предотвращает утечку горячей воды из бойлера при остановке подачи холодной воды из водопроводной сети. Он защищает устройство от повышения давления в водном резервуаре до отметок, превышающих допустимые в режиме нагревания (при повышении температуры вода расширяется) путем выпуска через дренажное отверстие

! Возвратно-предохранительный клапан не может защитить устройство в случае водопроводной подачи под давлением, превышающим объявленное давление устройства.

IV. МОНТАЖ И ПУСК

! ВНИМАНИЕ! НЕПРАВИЛЬНАЯ УСТАНОВКА И ПОДКЛЮЧЕНИЕ ПРИБОРА СДЕЛАЮТ ЕГО ОПАСНЫМ С ТЯЖЕЛЫМИ ПОСЛЕДСТВИЯМИ ДЛЯ ЗДОРОВЬЯ И МОГУТ ПРИВЕСТИ К СМЕРТИ ПОТРЕБИТЕЛЕЙ. ЭТО ТАКЖЕ МОЖЕТ ПРИВЕСТИ К УЩЕРБАМ ИХ ИМУЩЕСТВА, А ТАКЖЕ ТАКИМ ТРЕТЬИХ ЛИЦ, ВЫЗВАННЫМ НАВОДНЕНИЕМ, ВЗРЫВОМ, ПОЖАРОМ. Монтаж, подключение к водопроводу и подключение к электрической сети должны выполняться правоспособными техниками. Правоспособный техник - это лицо, которое имеет соответствующие компетенции согласно нормативному устройству соответствующего государства.

1. Монтаж

Рекомендуется монтировать бойлер в максимальной близости к месту использования горячей воды, чтобы сократить потери тепла воды в трубопроводе. При монтаже в ванной комнате бойлер устанавливается в таком месте, куда не попадает вода из душа или душевого распылителя.

Бойлер монтируется с помощью планки прикрепленной к его корпусу (если она не закреплена, это следует выполнить с помощью прилагаемых болтов). Монтаж осуществляется с помощью двух крючков (min. Ø 10 mm), прочно закрепленных на стене (не входят в комплект). Конструкция несущей планки у бойлеров для вертикального монтажа универсальна, и позволяет установить расстояние между крючками от 220 до 310 мм (фиг. 1а).

! В целях безопасности потребителя и третьих лиц в случае неполадок в системе подачи горячей воды необходимо устанавливать бойлер в помещениях, имеющих полную гидроизоляцию и канализационный дренаж. Запрещается устанавливать бойлер на неводоустойчивые предметы. При монтаже устройства в помещениях без полной гидроизоляции необходимо под бойлером установить защитную ванну с канализационным дренажом.

! **Примечание:** защитная ванна не входит в комплект и обеспечивается потребителем.

2. Подключение бойлера к водопроводной сети

Фиг. 4а – для вертикального;

Где: 1 - Входящая труба; 2 - предохранительный клапан; 3 - редуцирующий вентиль (при давлении в водопроводе выше 0,7 MPa); 4 - останавливающий кран; 5 - воронка связанная к канализации; 6 – шланг; 7 – кран для выливания воды из бойлера

При подключении бойлера к водопроводной сети необходимо

обратить внимание на указательные знаки - кольца труб: синие - для холодной / поступающей/ воды, красное для горячей /вытекающей/ воды.

Монтаж возвратно-предохранительного клапана, прилагаемого к бойлеру, является обязательным. Он монтируется на входе для холодной воды, в соответствии с расположением стрелки на его корпусе, указывающей направление входящей воды. Не допускается наличие другой останавливающей арматуры между клапаном и устройством.

! **Исключение:** Если местные регуляции (нормы) требуют использование другого предохранительного клапана или устройства (отвечающее на EN 1487 или EN 1489), его нужно купить дополнительно. Для устройств, отвечающих на EN 1487 максимальное объявленное рабочее давление должно быть 0,7 MPa. Для других предохранительных клапанов, чье давление калиброванное, должно быть 0,1 MPa ниже указанного на табличке прибора. В этих случаях нельзя использовать возвратно предохранительный клапана, который входит в комплект поставки

! Наличие других /старых/ возвратно-предохранительных клапанов может привести к повреждению бойлера, вот почему они должны быть удалены.

! Не допускается использование никакой другой запорной арматуры между возвратно предохранительным клапаном (предохранительным устройством) и прибором.

! Не допускается закручивание клапана к резьбе длиной более 10 мм, иначе это может привести к повреждению клапана и выходу бойлера из строя.

! Возвратно предохранительный клапан и трубопровод от него к водонагревателю должны быть защищенными от замораживания. При дренаже со шлангом – его свободный конец должен всегда быть открытым к атмосфере (Не погруженный). Шланг тоже должен быть защищен против замораживания.

Для заполнения бойлера водой необходимо открыть кран для подачи холодной воды из водопроводной сети и кран для горячей воды смесителя. После наполнения бойлера водой из смесителя потечет постоянная струя воды, после чего можно закрыть кран для горячей воды.

Если необходимо слить из бойлера воду, прежде всего, необходимо выключить его из электросети. Остановите подачу воды к прибору. Откройте кран для теплой воды смесительной батареи. Откройте кран 7 (фиг. 4а) для того, чтобы вытекла вода из бойлера. Если в установке он не монтирован, в бойлера можно вылить воду прямо из входящей из него трубы, которая предварительно должна быть отсоединена от водопровода

При снятии фланца обычно вытекает несколько литров воды, оставшейся в резервуаре.

! При сливе воды необходимо предпринять меры по редотращению ущерба от вытекающей воды.

В случае, когда давление в водопроводной сети превышает указанную величину в параграфе I выше, то необходимо установить редуцирующий клапан, в противном случае невозможно эксплуатировать правильно водонагреватель. Производитель не несет ответственность за проблемы, обусловленные неправильной эксплуатацией устройства.

3. Подключение к электрической сети.

! Перед подачей электрического питания необходимо убедиться, что водонагреватель наполнен водой.

- 3.1. В моделях, оснащенных шнуром питания в комплекте со штепселем подключение осуществляется его включением в розетку

Отсоединение из электрической сети происходит выключением штепселя из розетки.

! Контакт должен быть правильно подключен к отдельной цепи, которая обеспечена предохранителем. Он должен быть заземлен.

3.2. Водонагреватели укомплектованный с шнуром питания без вилки. Прибор должен быть подключен к отдельной цепи стационарной электрической инсталляции снабжен предохранителем с объявленным номинальным электричеством 16А (20А для мощности > 3700W). Связь должна быть постоянной – без штепсельных соединений. Схема должна быть снабжена предохранителем и с встроенным устройством, которое обеспечивает разъединение всех полюсов в условиях сверхнапряжения категория III. Связь проводников кабеля питания прибора должна быть исполнена как следует:

- Проводник коричневого цвета изоляции – к фазному проводнику электрической инсталляции (L)
- Проводник синего цвета изоляции – к нейтральному проводнику электрической инсталляции (N)
- Проводник желто-зеленого цвета изоляции – к защитному проводнику электрической инсталляции \perp .

- 3.3. Водонагреватель с шнуром питания

Прибор должен быть подключен к отдельной цепи стационарной электрической инсталляции снабжен предохранителем с объявленным номинальным током 16А (20А для мощности > 3700W). Связь осуществляется медными твердыми проводниками с одной

жилой, (кабель 3x2,5 mm² для общей мощности 3000W (кабель 3x4,0 mm² для мощности > 3700W).
 В электрической цепи электропитания должно быть интегрировано устройство, обеспечивающее разъединение всех полюсов в условиях сверхнапряжения категории III.
 Для установки электрического проводника питания к бойлеру необходимо снять пластмассовую крышку (фиг.2).
 Соединение питающих проводов должно быть в соответствии с маркировками электрических зажимов, как следует:

- фазное напряжение к обозначению A или A1 или L или L1
- нейтральный к обозначению N (В или V1 или N1)
- Обязательно связать защитный к винтовому соединению, обозначенному знаком ⊕.

После монтажа, пластмассовая крышка устанавливается вновь!

Пояснение к фиг.3:
 TS – термовыключатель; TR/EC – терморегулятор/ электронный блок; S – сенсор; R – нагреватель; F – фланец

V. АНТИКОРРОЗИЙНАЯ ЗАЩИТА - МАГНИЕВЫЙ АНОД

Магниевый анод защищает внутреннюю поверхность резервуара от коррозии. Это изнашивающийся элемент, который подлежит периодической замене. В целях долгосрочной и безаварийной эксплуатации вашего водонагревателя производитель рекомендует периодически осуществлять проверку состояния магниевго анода квалифицированным техническим лицом, и осуществлять его замену в случае необходимости. Замена может проводиться и во время периодической профилактики устройства.

VI. РАБОТА С ИЗДЕЛИЕМ.

1. Включение электрического бойлера

Перед первоначальном включением прибора, убедитесь, что он правильно подключен к электрической сети и он заполнен водой. Включение бойлера осуществляется при помощи устройства, встроеного в инсталляции, описано в точке 3.3 статья IV или связывание штепселя с розеткой (если модель имеет шнур и штепсель).

2. Описание панели управления прибора

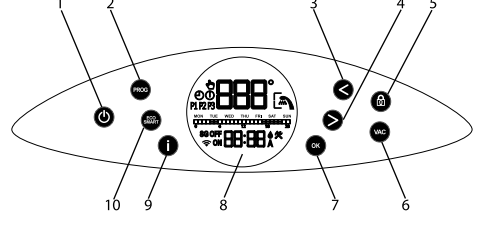

Обозначение кнопок и элементов:

- 1 - Кнопка Вкл./Выкл. прибора
- 2 - Кнопка для включения рабочего режима "Ручной" или "Недельный программатор"
- 3 - Кнопка для уменьшения заданной температуры или для передвижения влево при настройке
- 4 - Кнопка для увеличения заданной температуры направо при настройке
- 5 - Кнопка "замок" панели
- 6 - Кнопка для включения рабочего режима "Каникулы"
- 7 - Очень функциональная кнопка для подтверждения функций, для выбора дней недели при настройке недельной программе, для изменения статуса ON/OFF часовых зон при настройке недельной программы.
- 8 - LCD дисплей
- 9 - Кнопка "Информация"
- 10 - Кнопка для выбора рабочего режима "Эко смарт"

3. Включение электронного управления прибора

Включение происходит через кнопку ⏻. При этом на дисплее выписывается режим в котором прибор будет работать и в зависимости от него символы описанные для каждого режима ниже.
 Включение электронного управления происходит через нажатие кнопки ⏻.
 Кнопка ⏻ горит разными цветами, как следует:

- в режиме ожидания (stand-by) - белый
- включен и в режиме нагревания - красный
- включен и достигнута заданная температура - синий

Это относится ко всем режимам, описанным ниже.

4. Настройки и управление прибором

• **Включение и выключение Wi-Fi** (если модель имеет Wi-Fi).
 Включение и выключение Wi-Fi модуля осуществляется через одновременное задерживание кнопок < и OK за минимум 10 секунд в режиме stand-by т.е. когда прибор выключен через кнопку ⏻. Когда Wi-Fi модуль включен, на дисплее появляется символ 📶.

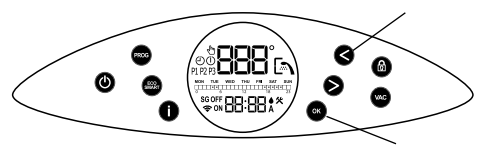

Замечание: Если прибор вернется к заводским настройкам, то ему нужно заново подключиться к Wi-Fi устройству.

• **Настройка дня недели и час**

Чтобы программные режимы могли работать корректно, необходимо настроить актуальные час и день недели. Настройка осуществляется в stand-by режиме, т.е. когда прибор не включен. Нажмите продолжительно кнопку i. Задайте сначала день недели, используя стрелки >, < и подтвердите через кнопку OK. Следует настроить час и минуты снова при помощи стрелок >, < и кнопку OK.

• **Режим "Ручное управление"**

Через кнопку PROG можете выбрать рабочий режим "Ручное управление". На дисплее визуализируется символ 🖱️. В этом режиме прибор работает как обычный электрически бойлер, т.е. от вас ожидается настроить температуру, до которой вода будет нагреваться и поддерживаться. После этого прибор будет работать всегда, когда температура воды ниже заданной, чтобы достичь ее. Когда активируете режим "Ручное управление", на дисплее кроме символа 🖱️ визуализируется температура воды эл. бойлера. Чтобы настроить желанную температуру, используйте одну из двух стрелок > и <. При их нажатии, на дисплее покажется задаваемая температура. Температура изменяется через 1°C при одноразовое нажатие одной из двух кнопок и при задерживание изменяется последовательно через 1°C. Несколько секунд после последнего нажатия одной из двух стрелок показания дисплея вернуться к своему первоначальному состоянию т.е. визуализируется реальная температура воды. В каждом одном моменте, когда захотите увидеть какая заданная температура, можете сделать это при помощи кнопки i.

• **Режим "Недельный программатор"**

Нажимая кнопку PROG, кроме режима "Ручное управление", можете выбрать и один из трех встроенных недельных программных режимов - P1, P2 или P3. Программы заводски настроенные, но их можно изменять в соответствии с вашими предпочтениями.
 Выберите программу P1, P2 или P3. Через кнопку i можете проверить в какие часа и в какие дни недели прибор будет включен и будет нагревать воду. Если хотите изменить определенную программу, которую вы выбрали, нажмите и задержите кнопку PROG чтобы начать ее настройку.
 Первый шаг - выбрать дни (или день) недели, за которые будете изменять программу. Мигающий день недели "понедельник" - это знак, что прибор ожидает ваш выбор. Используйте стрелки > и < чтобы передвинуть маркер и подтвердите кнопкой OK каждый из дней, для которых будете изменять программу. Можете да подтвердить только один день недели или всех 7.

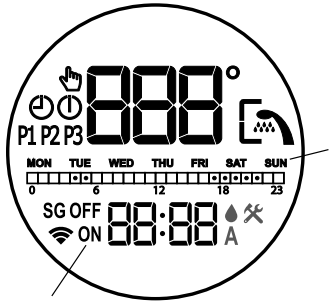

Замечание: Слова ON и OFF на дисплее ориентируют дополнительно вас о том выбран ли данный день недели для изменения или нет (ON – день выбран, OFF – день не выбран).

Второй шаг – программировать время, в котором эл. бойлер будет нагревать воды т.е. будет работать. Чтобы перейти к второму шагу нажмите кнопку PROG (не задерживая долго).

Замечание: Если задержите кнопку PROG выйдете из режима настроек соответствующей программы. Чтобы вернуться назад, необходимо снова нажать и задержать кнопку PROG и повторить шаги по выбору дней (дня) недели.

Чтобы выбрать время, в которое прибор будет работать, используйте кнопки > и < и OK. Ниже указана примерная часовая диаграмма, похожа на ту, которую видите на дисплее, указывающая когда прибор включится (режим ON) и когда будет выключен (режим OFF):

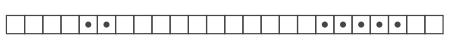

Легенда обозначений:

- ☐ - когда часовая клетка заполнена, прибор будет работать в этот час и будет нагревать воду до заданной температуры
- ☐ - если часовая клетка пустая, прибор не будет работать в этот час.

Пример: если посмотрим часовую диаграмму выше, следует ожидать, что прибор будет нагревать воду с 4:00 часа до 6:00 часов и с 17:00 часов до 22:00 часа. В остальное время прибор останется пассивным и не будет работать.

Способ настройки часов, в которых прибор будет работать: За каждый час сутки обеспечена клетка в часовой диаграмме. Цифры под ней направляют Вас. Изменение статуса часовой клетки („заполненная" или „пустая") происходит через нажатие кнопки OK, когда маркер на ней. Движение маркера происходит через стрелки > и <. Слова ON и OFF,

написанные на дисплее тоже могут ориентировать Вас за статус часовой клетки.

Для облегчения, при движении по часовой шкале, клетки заполняются или освобождаются автоматически прямо последнего утвержденного статуса.

Третий шаг в настройке работы прибора в течении недели – это указать до какой температуры будет нагреваться вода в соответствующий часовой диапазон для выбранных дней недели. Чтобы перейти к третьему шагу, нажмите кнопку PROG (не задерживая долго). Маркер находится сверху первой часовой клетки, в которой прибор запрограммирован работать и ожидает вашу настройку температуры воды. У Вас есть возможность выбрать разную температуру за каждый час, в котором прибор запрограммирован работать. За настройку используйте > и < и подтвердите с **OK**. С каждым подтверждением кнопкой **OK** Вы переходите к следующей часовой клетке, в которой прибор запрограммирован работать (символ **ON** направляет Вас в какой из клеток прибор запрограммирован работать). Этим способом Вы можете регулировать ожидаемую температуру за каждый рабочий час. В случае, что Вы не хотите изменять температурные настройки, выйдите из режима настройки недельной программы, продолжительно задерживая кнопку **PROG**. Изменения в недельной программе уже законченны.

● Режим "Эко смарт" (ECO SMART)

Нажатием кнопки **ECO/SMART** можете выбирать между тремя режимами: **ECO**, **EC1** или **EC2**. В режимах "Эко смарт" эл. бойлер вырабатывает свой алгоритм работы, чтобы гарантировать энергосбережение, соответственно уменьшить Ваш счет за электричество, но сохраняя максимально комфортабельность при употреблении.

Внимание! Электрический бойлер TESY, который Вы приобрели, имеет максимально высокий энергийный класс. Класс прибора гарантируется только при работе прибора в режиме **ECO** "Эко смарт", ради значительных экономий энергии, которые генерируются.

Принцип работы: после выбора одного из трех режимов "Эко смарт", прибор выучит ваши привычки и сам выработает недельную программу так, что обеспечить Вам нужное количество воды, в соответствующий момент, в котором вы нуждаетесь в ней, но и так, чтоб генерировать экономию энергии и уменьшить Ваш счет за электричество. Принцип работы требует периода самообучения, который продолжит одну неделю, после режим "Эко смарт" начинает накапливать экономию энергии не нарушая Вашу комфортабельность, вычисленная на базе исследований Ваших привычек. Прибор продолжает отслеживать Ваши привычки и непрерывно самообучаться.

При этом режиме невозможно Ваше вмешательство после того, как будет выбран, т.е. Вы НЕ можете настраивать температуру воды через кнопки > и <.

Если Вы часто меняете свои привычки, прибор не мог бы выработать совсем точный алгоритм, который мог гарантировать вашу комфортабельность и обеспечивать теплую воду именно тогда, когда вам это нужно. В этом смысле, если работа прибора в режиме "Эко смарт" не удовлетворяет Вас и не обеспечивает Вам нужную комфортабельность, а хотите, чтоб прибор продолжит заботиться о уменьшении Ваших расходов, нажимаем на иконку кнопки EcoSmart Вы можете выбрать рабочий режим **EC1**, для более высокого уровня комфортабельности, при котором тоже будет генерироваться экономия энергии, хотя и в меньшей степени. Выбор режима **EC1** предназначен для потребителей у которых переменные привычки, к которым трудно могло быть выработать точный еженедельный график работы. Если работа прибора в режиме **EC1** тоже Вас не удовлетворяет, пожалуйста, выберите следующий уровень комфортабельности - режим **EC2**. В режиме **EC1** и **EC2** экономия энергии меньше, но Вы будете иметь большее гарантированное количество горячей воды, даже в том случае, если Вы изменили время, в которое обычно пользуете душ.

Выход из режима "Эко смарт" происходит, через выбор некоторых из других режимов прибора, через кнопку **PROG**.

● Функция "LOCK" (Замок)

Через задержку кнопки **LOCK** за 3 секунды панель управления "запирается" и через него невозможно подавать команды. Чтобы отключить панель снова, необходимо нажать и задержать кнопку **LOCK** за 3 секунды.

● Функция „Vacation VAC“ (Каникулы)

Если Вы планируете отсутствовать из дома больше чем за день, можете активировать режим "Каникулы", чтобы эл. бойлер "знал" когда вы вернетесь и обеспечить Вам теплую воду.

Нажмите кнопку **VAC**. Введите дни вашего отсутствия из дома при помощи двух стрелок > и < (максимальное число дней, которое можете ввести - 99). Подтвердите через кнопку **OK**. Выберите час, в котором хотите, чтоб прибор включился, используя обе стрелки > и < и подтвердите через кнопку **OK**. Задайте температуру и подтвердите снова через кнопку **OK**. Режим "Каникулы" включен и прибор ожидает ваше возвращение обеспечивая теплую воду.

Замечание: Число дней, которое вводите /период отсутствия/ надо включать и день, в котором возвращаетесь домой.

Русский

- **Функция "BOOST"** (Одноразовое нагревание до максимальной температуры и автоматическое возвращение к уже выбранному режиму работы)

При активировании функции BOOST, бойлер нагреет воду до максимально возможной температуры 75°C, без изменения алгоритма работы соответствующего рабочего режима т.е. без изменений недельной программы, "Эко смарт", логику управления или ручную настроенную температуру. После достижения максимальной температуры, прибор переходит к прежнему режиму работы автоматически. Функция BOOST активная при режимах "Эко смарт", "Vacation" и "Недельный программатор".

Чтобы включить BOOST, нажмите продолжительно (за около 3 секунды) стрелку >.



На экране увидите надпись **bSt**, и после несколько секунд показания моментной температуры воды.

- **Функция "ВОЗВРАЩЕНИЕ К ЗАВОДСКИМ НАСТРОЙКАМ"**

Чтобы осуществить функцию, важно чтоб бойлер был в режиме "Stand by". Осуществляется через задерживание кнопок > и < за минимум 10 секунд. В этих 10 секунд, Вы должны услышать два звуковых сигнала. Первый – "тест", засветятся все символы на панели и при более продолжительном задерживании кнопок, услышите второй сигнал, который уже символизирует, что вы вернули прибор к заводским настройкам. Вы должны услышать два звуковых сигнала.

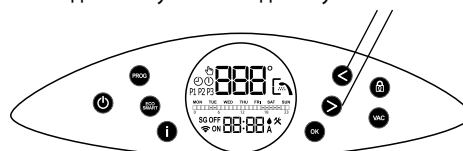

- **Символ "Ручной душ"**

Символ "Ручной душ"  дает Вам информацию, когда имеете достаточное количество теплой воды для первого душа. Количество воды для одного душа вычисляется на основе среднестатистических Европейских норм и возможно чтоб оно не соответствовать на Вашу персональную комфортабельность.

Список ошибок, которые, могут визуализироваться на дисплее:

Код ошибки	Наименование ошибки
E01	Нижний сенсор прерван
E02	Нижний сенсор имеет короткое замыкание
E03	Верхний сенсор прерван
E04	Верхний сенсор имеет короткое замыкание

Замечание: Если визуализируется символ  и некоторые из вышеупомянутых ошибок, пожалуйста, свяжитесь с авторизованным сервисом! Сервисы указаны в карте гарантии.

VII. ПЕРИОДИЧЕСКОЕ ОБСЛУЖИВАНИЕ

При нормальной работе бойлера, под воздействием высоких температур, на поверхности нагревательного элемента образуется накипь. Это ухудшает теплообмен между нагревателем и водой. Температура поверхности нагревателя и в зоне около него начинает повышаться. Слышен характерный шум / закипающей воды/. Терморегулятор начинает чаще включаться и выключаться. Возможно также и, "ложное" включение температурной защиты. По этой причине производитель рекомендует раз в два года проводить профилактику вашего бойлера в сервисном центре

Чтобы очистите прибор, используйте влажную тряпку. Не используйте абразивные чистящие средства или содержащие растворители. Не надо заливать прибор водой.

Производитель не несет ответственность за последствия при несоблюдении настоящей инструкции.



Указания по защите окружающей среды

Старые электроприборы представляют собой совокупность технических материалов и поэтому не могут быть утилизированы с бытовыми отходами! Поэтому мы хотели бы попросить Вас активно поддержать нас в деле экономии ресурсов и защиты окружающей среды и сдать этот прибор в приемный пункт утилизации.

ES I. NORMAS IMPORTANTES

1. La descripción técnica e instrucciones de funcionamiento tienen como objetivo presentarle el producto y las condiciones un montaje y funcionamiento correctos. Este manual va dirigido a los instaladores legalmente acreditados que llevarán a cabo el montaje y, posteriormente, el desmontaje y posible sustitución del equipo en caso de deterioro o desgaste.
2. El cumplimiento de estas instrucciones es en beneficio del usuario y comprador del equipo, así como una condición indispensable para la aplicación de la garantía. El fabricante no se hace responsable de los daños en el aparato y los daños causados por el uso o ensamblaje no conforme a las indicaciones e instrucciones de este manual.
3. El termo eléctrico responde a los requerimientos de EN 60335-1, EN 60335-2-21.
4. Este aparato puede ser manejado por niños mayores de 8 años, por personas con minusvalías físicas, sensoriales o mentales, o por personas que no hayan utilizado antes un aparato similar si están bajo supervisión o reciben las instrucciones precisas para un correcto y seguro manejo del termo, siendo conscientes de los peligros que puede suponer.
5. Los niños no deben jugar con el aparato.
6. La limpieza y mantenimiento del termo no puede ser realizada por niños sin supervisión.

⚠ ¡OJO! La instalación y conexión incorrecta del equipo podrán hacerlo peligroso para la salud y la vida de los usuarios haciendo posibles los daños graves y perdurables, incluso pero no limitados a la discapacidad física y/o muerte. También pueden causar daños/destrucción y/o aniquilación de su propiedad, así como a la de terceros, por inundación, explosión, incendio y otros. La instalación, la conexión a la red de agua y a la red eléctrica, así como la puesta en marcha deberán ser llevadas a cabo únicamente por electricistas y técnicos cualificados para la reparación y el montaje del equipo que han adquirido sus competencias profesionales en el territorio del país donde se lleva a cabo el montaje y la puesta en marcha del equipo y en conformidad con su normativa.

⚠ Queda terminantemente prohibido realizar modificaciones o cambios tanto en la estructura como en el circuito eléctrico del termo. Si se detecta alguna modificación durante la inspección del aparato, la garantía quedará anulada inmediatamente. Por modificaciones o cambios se entienden la eliminación de piezas o componentes originales del fabricante, la incorporación de elementos adicionales en el termo o el recambio de piezas por otros similares que no hayan sido aprobados por el fabricante.

Montje

1. El termo debe montarse solamente en recintos con una seguridad anti incendios normal.
2. En caso de montar el termo en el cuarto de baño, debe ser instalado en un lugar en el que no pueda mojarse.
3. Está diseñado para funcionar en lugares cerrados y acondicionados en los que la temperatura no descienda por debajo de 4 °C y no está diseñado para funcionar de forma continua.
4. Para el montaje en pared, el aparato debe fijarse a una pared mediante los soportes de montaje fijados al cuerpo de la unidad. El montaje en pared se realiza mediante dos ganchos (mínimo Ø 10 mm) fijados firmemente en la pared.

Conexión del termo a la red de tuberías

1. El aparato tiene como fin suministrar agua caliente sanitaria a nivel doméstico en aquellas casas con un sistema de tuberías con una presión de no más de 6 bar (0,6 MPa).
2. **Es obligatorio que se monte la válvula de retorno de seguridad que incorpora el termo.** Esta se debe colocar en la entrada del agua fría, siguiendo el sentido indicado por la flecha, que indica la dirección de entrada del agua. No se admite el montaje de llaves de paso adicionales entre la válvula de retorno y el aparato.
Excepción: Si las normativas locales requieren usar otra válvula de seguridad o dispositivo (que cumplen la normas EN 1487 o EN 1489) estos deben comprarse por separado. Para dispositivos que cumplen la norma EN 1487, la presión máxima de trabajo anunciada debe ser de 0,7 MPa. Para otras válvulas de seguridad, la presión a la que son calibradas debe ser 0,1 MPa inferior que la indicada en la placa del aparato. En estos casos, la válvula de retorno, que se suministra con el aparato, no debe ser utilizada.
3. La válvula de seguridad y la tubería entre la válvula y el termo deben estar protegidos contra la congelación. Durante el vaciado de la manguera, su extremo libre debe estar siempre abierto a la atmósfera (nunca sumergido). Asegúrese de que la manguera también está protegida contra la congelación.
4. Para asegurar un funcionamiento correcto del termo, la válvula de retorno de seguridad debe someterse a una limpieza periódica e inspecciones para asegurar un funcionamiento normal/ la ausencia de obstrucciones en la válvula/ y, en las regiones con aguas altamente mineralizadas, la eliminación de la cal acumulada. Este servicio no está incluido en los términos de la garantía.
5. Para evitar daños en el usuario y/o terceras personas en caso de deterioro del sistema de suministro de agua caliente es necesario que el aparato se monte en recintos donde haya un hidroaislamiento de suelo y canerías de desagüe. En ningún caso sitúe objetos debajo del termo que no sean impermeables. En el caso de montar el aparato en recintos sin hidroaislamiento de suelo es necesario que se instale una cubeta de protección con canalización hacia la canería de desagüe debajo del aparato.
6. Durante el funcionamiento - fase de calentamiento del agua - es habitual que gotee agua a través de la abertura de drenaje de la válvula de seguridad. La válvula de seguridad debe estar abierta a la atmósfera. Además, deben tomarse medidas para conducir y recoger las fugas a fin de evitar daños.
7. Si se preve que se van a alcanzar temperaturas de congelación (0°C) el termo debe ser completamente vaciado.
En el caso de que necesite vaciar el termo, primero deberá cortar el suministro eléctrico. Detenga igualmente el suministro de agua al termo. Abra el grifo de agua caliente del grifo de mezcla. Abra el grifo 7 (Fig.4) para descargar el agua del termo. En caso de que falte ese grifo en la instalación, el agua puede descargarse directamente del tubo de entrada de agua, desconectando previamente el termo de las tuberías de agua.

Conexión a la red eléctrica

1. No conecte el termo sin estar seguro de que está lleno de agua.
2. Durante la conexión del termo a la corriente eléctrica hay que tener especial cuidado al conectar el cable de seguridad.
3. Los modelos sin cable de alimentación - el circuito debe estar provisto de un fusible de seguridad y contar con un dispositivo incorporado para asegurar la desconexión de todas las piezas eléctricas en caso de sobretensión de la categoría III.
4. Si el cable de alimentación (en aquellos aparatos que lo incorporan) sufre daños, debe ser sustituido por el servicio técnico oficial o por un profesional con la formación adecuada para ello, a fin de evitar cualquier riesgo.
5. Durante el proceso de calentamiento, la resistencia puede emitir un ligero ruido (agua hirviendo), lo cual es habitual y no implica ningún problema. Sin embargo, si el ruido va a más con el paso del tiempo puede que la razón sea la acumulación de cal. Para eliminar el ruido será necesario limpiar el aparato desencrustando la cal adherida.

Estimados clientes,
El equipo de TESH cordialmente le felicita su nueva compra. Esperamos que el nuevo aparato aporte confort a su hogar.

II. PARÁMETROS TÉCNICOS

1. Volumen nominal, litros - ver la placa de características del aparato
2. Tensión nominal - vea la placa de características del aparato
3. Consumo de potencia nominal: consulte la placa de características del aparato
4. Presión nominal - ver la placa de características del aparato

! Esta no es la presión de la red de agua. Esta es la presión que se declara para el aparato y se refiere a los requisitos de las normas de seguridad.

5. Tipo de calentador de agua - calentador de agua de acumulación de tipo cerrado, con aislamiento térmico
6. Consumo diario de electricidad- Ver Anexo I
7. Perfil de carga nominal-Ver Anexo I
8. Cantidad de agua mezclada a 40°C en litros- Ver Anexo I
9. Temperatura máxima del termostato-ver Anexo I
10. Ajustes de temperatura predeterminados-ver Anexo I
11. Eficiencia energética durante el calentamiento de agua-ver Anexo I

III. DESCRIPCIÓN Y PRINCIPIO DE FUNCIONAMIENTO

El aparato consta de un cuerpo, una brida en la parte inferior (para termos destinados al montaje vertical) o en los laterales (para termos destinados al montaje horizontal), un panel de plástico protector y una válvula de seguridad.

1. El cuerpo se compone de un depósito de acero (depósito de agua) y una carcasa (cubierta exterior) con aislamiento térmico de poliuretano de alta densidad ecológicamente limpio, y dos tubos con rosca G $\frac{1}{2}$ " para suministro de agua fría (marcado con un anillo azul) y una tubería de salida de agua caliente (marcada con un anillo rojo).

El depósito interior puede ser de dos tipos dependiendo del modelo:

- Fabricado en acero protegido de la corrosión por un revestimiento especial de vitrocerámica o esmalte
- Fabricado en acero inoxidable

Los termos verticales pueden estar equipados con un intercambiador de calor (serpentin). La entrada y salida del tubo del serpentin están situadas a los lados y representan las tuberías con rosca G $\frac{3}{4}$ ".

2. Se instala resistencia eléctrica en la brida. Los termos con recubrimiento vitrocerámico están equipados también con un ánodo de magnesio. La resistencia eléctrica se utiliza para calentar el agua en el tanque y es operado por el termostato, que automáticamente mantiene la temperatura establecida. El aparato un dispositivo de seguridad de sobrecalentamiento incorporado (interruptor térmico), que desconecta el termo de la red eléctrica cuando la temperatura del agua alcanza valores excesivos.

3. La válvula de seguridad evita el vaciado completo del aparato si el suministro de agua fría se detiene en la red de agua. La válvula protege al aparato de presiones que aumentan por encima del valor permitido durante el modo de calentamiento liberando la presión extra a través de la abertura de drenaje

! La válvula de seguridad no puede proteger el aparato en caso de que la presión de la red de agua sea superior a la presión indicada para el aparato.

IV. MONTAJE Y ENCENDIDO

! ¡N.B! La instalación y conexión incorrecta del equipo podrán hacerlo peligroso llevando a consecuencias graves para la salud incluso la muerte de los usuarios. Estas también pueden causar daños a su propiedad y también a la de terceros, por inundación, explosión, incendio.

La instalación, la conexión a la red de agua y a la red eléctrica deberán ser llevadas a cabo por técnicos calificados. Un técnico calificado es una persona que tiene las competencias adecuadas según las regulaciones del país en cuestión

1. Montaje

Recomendamos que el dispositivo se monte cerca de los puntos de suministro del agua caliente para reducir las pérdidas de calor durante el transporte por las tuberías. Si el termo está montado en un cuarto de baño, debe estar en tal ubicación que no pueda ser mojado o sapicado con agua de la ducha.

Para el montaje en pared, el aparato debe fijarse a una pared mediante los soportes de montaje fijados al cuerpo de la unidad. El montaje en pared se realiza mediante dos ganchos (mínimo Ø 10 mm) fijados firmemente en la pared (no incluidos en el juego de montaje). La construcción del soporte de montaje, diseñada para termos de montaje vertical, es universal y permite una distancia entre los ganchos de 220 a 310 mm (figura 1a).

! Con el fin de evitar lesiones al usuario y / o terceras personas en caso de fallos en el sistema de suministro de agua caliente, el aparato debe instalarse en locales con aislamiento hidráulico de suelo y drenaje al alcantarillado. En ningún caso debe colocar objetos que no sean impermeables debajo del aparato. Si el aparato se instala en locales sin aislamiento hidráulico del suelo, debe haber una cubeta de protección con drenaje en el sistema de alcantarillado debajo del aparato.

! Nota: El conjunto no incluye una cuba de protección, por lo que debe ser elegida / comprada por el usuario.

2. Conexión del termo al sistema de suministro de agua.

Fig. 4: a -Para instalación vertical.

Donde: 1 - Tubo de entrada; 2 - válvula de seguridad; 3 - válvula reductora (para presión en la red de agua superior a 0,6 MPa); 4 - válvula de parada; 5 - embudo conectado a la red de alcantarillado; 6 - manguera; 7 - drenar el grifo de agua.

Al conectar el termo a las tuberías de agua, debe tener en cuenta las marcas indicativas de color (anillos) fijadas a las tuberías: azul para agua fría

(entrante), roja para agua caliente (saliente).

El montaje de la válvula de retorno de seguridad suministrada con el termo es obligatorio. La válvula de retención de seguridad debe montarse en la tubería de suministro de agua fría, de acuerdo con la dirección de la flecha impresa en su cuerpo, indicando la dirección del agua entrante.

! Excepción: Si las regulaciones locales (normas) requieren el uso de otra válvula de protección o dispositivo (que cumple con EN 1487 o EN 1489), esta debe ser comprada adicionalmente. Para el dispositivo que funcione de acuerdo con EN 1487, la presión máxima de funcionamiento declarada no debe ser superior a 0,7 MPa. Para otras válvulas de protección, la presión a la que están calibradas debe ser 0,1 MPa inferior a la indicada en la placa del aparato. En estos casos no se debe utilizar la válvula de seguridad que se suministra con el aparato.

! No se permite otro tipo de dispositivo parada entre la válvula de retorno de protección (el dispositivo de protección) y el aparato.

! La presencia de otras (viejas) válvulas de retorno de seguridad puede provocar una avería en su aparato y deben retirarse.

! La fijación de la válvula de seguridad a rosas de más de 10 mm no está permitida; De lo contrario, podría dañar la válvula y, por lo tanto, representar un peligro para el aparato.

! Para los termos de montaje vertical, la válvula de seguridad tiene que ser conectada a la tubería de entrada con el panel de plástico de seguridad del aparato que está siendo retirado. Después de instalar el aparato, éste debe estar en la posición que se muestra en la Fig. 2.

! La válvula de seguridad y la tubería entre la válvula y el termo deben estar protegidas contra la congelación. En caso de drenaje de la manguera, su extremo libre debe estar siempre abierto a la atmósfera (no sumergirse). Asegúrese de que la manguera también está protegida contra la congelación.

Para llenar el termo ,primero abra el grifo de agua caliente del grifo mezclador de agua. A continuación, abra el grifo de agua fría del grifo mezclador de agua. El aparato está lleno cuando fluye una corriente constante de agua del grifo mezclador de agua. Luego cierre el grifo de agua caliente.

Cuando tenga que vaciar el termo, primero debe cortar su fuente de alimentación (desenchufarlo). A continuación, deje de suministrar agua al aparato. Abra el grifo de agua caliente del grifo mezclador de agua. Abra el grifo 7 (figura 4) para drenar el agua del tanque de agua. Si no hay tal grifo construido en la tubería, el termo puede drenarse directamente del tubo de entrada del tanque de agua, desconectándolo de la red de agua antes de hacerlo.

Cuando se retira la brida, es normal que se descarguen varios litros de agua que han permanecido en el depósito de agua.

! Se deben tomar medidas para evitar daños por el agua descargada.

Si la presión en la tubería de la red de agua supera el valor especificado en el párrafo I anterior, debe instalarse una válvula reductora de presión, de lo contrario el termo no funcionará correctamente. El fabricante no se hace responsable de los problemas derivados de un funcionamiento inadecuado del aparato.

3. Conexión del termo a la red eléctrica.

! Asegúrese de que el aparato esté lleno de agua antes de conectar la alimentación eléctrica.

- 3.1. Para los modelos con un cable de alimentación con enchufe, la conexión a la red eléctrica se realiza insertando el enchufe en una toma eléctrica.

La desconexión de la red eléctrica se realiza desenchufando el cable de alimentación de la toma.

! El enchufe eléctrico debe estar conectado correctamente a un bucle de corriente separado que esté provisto de un fusible de seguridad. Debe estar conectado a tierra.

- 3.2. Termos con un cable de alimentación sin enchufe

El aparato tiene que estar conectado a un circuito separado de la instalación eléctrica estacionaria, y también debe estar provisto de un fusible de seguridad con una corriente nominal de 16A (20A para una potencia > 3700W). La conexión tiene que ser permanente - sin conectores enchufables. El circuito de corriente debe estar provisto de un fusible de seguridad y de un dispositivo incorporado que desconecte todos los polos en caso de sobretensión de categoría III.

La conexión de los cables conductores de alimentación del aparato tiene que llevarse a cabo de la siguiente manera:

- conductor con aislamiento marrón - al conductor de fase de la instalación eléctrica (L)
- conductor con aislamiento azul - al conductor neutro de la instalación eléctrica (N)
- conductor con aislamiento amarillo-verde - al conductor de seguridad de la instalación eléctrica \oplus .

- 3.3. Termos sin cable de alimentación

El aparato debe conectarse a un circuito de corriente separado de la instalación eléctrica estacionaria, provisto de un fusible de seguridad con corriente nominal de 16A (20A para una potencia > 3700W). La conexión se realiza con conductores de cobre de un solo núcleo (rígido) - cable de 3 x 2,5 mm² para una potencia total de 3000W (cable 3 x 4,0 mm² para

potencia > 3700W).

En el circuito eléctrico que suministra alimentación eléctrica al aparato, tiene que incorporarse un dispositivo que desconecte todos los polos en caso de sobretensión de la categoría III.

Para instalar el cable de alimentación en el termo, retire la cubierta de plástico (Fig.2a).

Conecte el cable de la fuente de alimentación de acuerdo con la marca en los terminales, como sigue:

- el marcado de fase A o A1, L o L1;
- el neutro - para marcar N (B o B1 o N1)
- El cable de seguridad debe estar conectado a la junta roscada marcada con \perp

Después de la instalación, vuelva a colocar la cubierta de plástico en su lugar!

Explicaciones de la Fig. 3:

TS - disyuntor térmico; TR/EC - regulador térmico/ bloque electrónico; R - elemento calefactor; F - brida; S - sensor

V. PROTECCIÓN ANTI-CORROSIÓN - ÁNODO DE MAGNESIO

El ánodo de magnesio proporciona protección adicional a la superficie interna del tanque de agua contra la corrosión. Es un elemento sometido a desgaste y está sujeto a un reemplazo periódico, que es a cargo del usuario. En vista del uso prolongado y libre de accidentes de su termo, el fabricante recomienda inspecciones periódicas del estado del ánodo de magnesio por un técnico cualificado, así como su reemplazo cuando sea necesario, lo cual podría ser realizado durante el mantenimiento preventivo del aparato.

Para las sustituciones, póngase en contacto con Servicio Técnico Oficial.

VI. FUNCIONAMIENTO.

1. Encienda el termo

Antes de poner en marcha el aparato, asegúrese de que el termo esté correctamente conectado a la red eléctrica y de que esté lleno de agua. El encendido del termo se realiza a través del dispositivo incorporado en la instalación descrito en el punto 3.3 de la sección IV, o insertando el enchufe en una toma eléctrica (para modelos con cable con enchufe).

2. Descripción del panel de control del aparato

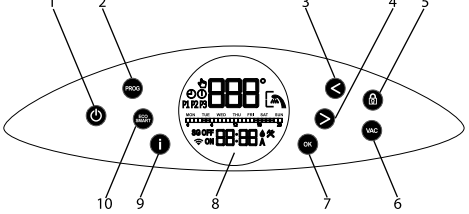

Descripción de botones y elementos:

- 1 - Botón para encender y apagar el aparato
- 2 - Botón para cambiar entre el modo Manual y el programador semanal
- 3 - Botón para reducir la temperatura programada o para desplazarse hacia la izquierda durante la configuración
- 4 - Botón para aumentar la temperatura ajustada o para desplazarse hacia la derecha durante la configuración
- 5 - Botón para bloquear el panel
- 6 - Botón para habilitar el modo de operación de Vacaciones
- 7 - Botón multifuncional para confirmar las funciones, para elegir los días de la semana durante la configuración del programa semanal, para cambiar el estado ON / OFF en función de las franjas horarias configuradas en la programación semanal.
- 8- Pantalla LCD
- 9 - Botón de información
- 10 - Botón para seleccionar el modo de operación Eco Smart

3. Encendido del funcionamiento electrónico del aparato

La activación se realiza pulsando el botón ϕ . De este modo, la pantalla mostrará el modo que se va a utilizar y, dependiendo del este, los símbolos descritos para cada modo a continuación.

La desactivación de la operación electrónica se realiza pulsando el botón ϕ .

El botón ϕ se ilumina en varios colores para los diversos modos, como sigue:

- Rojo: el aparato está encendido y en modo de calefacción
- Azul - el aparato está encendido y ha alcanzado la temperatura ajustada

Esto es válido para todos los modos descritos a continuación.

4. Instalación y funcionamiento del aparato

• **Encendido y apagado del módulo Wi-Fi** (para modelos con Wi-Fi) La conexión y desconexión del módulo Wi-Fi se realiza pulsando simultáneamente los botones < y OK durante un mínimo de 10 segundos en modo de espera, es decir, cuando el aparato está apagado del botón ϕ . Cuando el módulo Wi-Fi está encendido, la pantalla muestra el siguiente símbolo Wi-Fi .

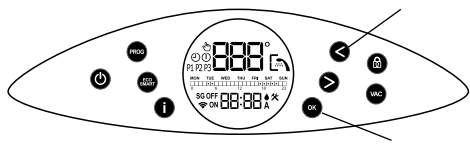

Nota: Si los ajustes de fábrica están habilitados, deberá volver a conectarse al dispositivo Wi-Fi.

• Ajuste de la hora y el día de la semana

Para que los modos de programa funcionen correctamente, debe configurar la hora y el día de la semana. La configuración se realiza en modo de espera, es decir, cuando el aparato no está encendido. Mantenga presionado el botón i. Primero ajuste el día de la semana usando las flechas >, < y luego confirme pulsando el botón OK. A continuación, vuelva a ajustar la hora y los minutos utilizando las flechas >, < y el botón OK.

• Modo de funcionamiento manual

Al pulsar el botón PROG puede seleccionar el modo de operación manual. La pantalla muestra el símbolo Hand . En este modo, el aparato funciona como un termo eléctrico ordinario, es decir, se espera que ajuste la temperatura para que el agua se caliente y luego se mantenga. Posteriormente, el aparato funcionará cada vez que la temperatura del agua sea inferior al valor establecido para alcanzarlo. Al activar el modo de funcionamiento Manual, la pantalla mostrará tanto el símbolo Hand como la temperatura del agua en el termo eléctrico. Para ajustar la temperatura deseada, utilice una de las flechas > y <. Al presionarlos la pantalla mostrará la temperatura mientras se está ajustando. La temperatura cambia 1 °C cada vez que se presiona uno de los botones y si se pulsa un botón continuamente, la temperatura cambiará gradualmente 1 °C. Pocos segundos después de la última pulsación de cualquiera de las dos flechas, la pantalla mostrará la temperatura real del agua. Siempre puede ver la temperatura ajustada pulsando el botón i.

• Modo de programador semanal

Al presionar el botón PROG, a excepción del modo de operación Manual, puede elegir uno de los tres modos de programación semanal preestablecidos, respectivamente P1, P2 o P3. Los programas vienen configurados de fábrica, sin embargo, usted puede hacer los cambios que considere oportunos.

Seleccione el programa P1, P2 o P3. Al presionar el botón i puede comprobar qué días de la semana y qué horas el aparato funcionará y calentará el agua. Si desea realizar cambios en el programa que ha elegido, pulse y mantenga presionado el botón PROG para introducir los ajustes.

El primer paso es seleccionar los días (o el día) de la semana en la que va a hacer cambios. El día parpadeante de la semana del lunes indica que el aparato espera su elección. Utilice las flechas > y < para mover el marcador y confirme pulsando el botón OK para cada uno de los días para los que cambiará el programa. Sólo puede confirmar un día de la semana o los siete.

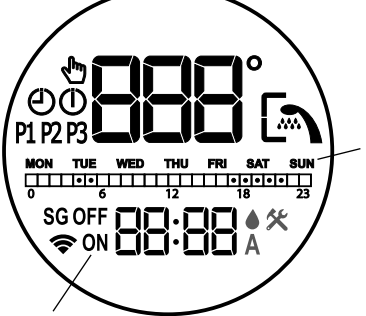

Nota: Las palabras ON y OFF en la pantalla le darán más información si un día de la semana ha sido seleccionado para ser cambiado o no (ON - el día ha sido seleccionado, OFF - el día no ha sido seleccionado).

El segundo paso es programar las horas en las que el termo eléctrico calentará el agua, es decir, que funcionará. Para continuar con el segundo paso, presione el botón PROG (no lo mantenga presionado).

Nota: Si mantiene presionado el botón PROG, dejará el modo de ajuste del programa correspondiente. Para volver atrás, debe presionar y mantener presionado el botón PROG y repetir los pasos de elegir un día (días) de la semana.

Para elegir las horas en que el aparato funcionará, use las flechas > y < y OK. A continuación, puede ver un ejemplo de un diagrama de horas similar al que se puede ver en la pantalla que muestra cuándo el aparato funcionará (modo ON) y cuando no funcionará (modo OFF):



Explicación de las marcas:

☐ - Si se llena la celda que indica una hora determinada, el aparato funcionará durante esa hora y calentará el agua hasta la temperatura establecida.

☐ - Si la celda que indica una hora determinada está vacía, el aparato no funcionará durante esa hora.

Ejemplo: Si observamos el diagrama de horas arriba, debemos esperar que el aparato caliente el agua de 4:00 a 6:00 y de 17:00 a 22:00. En el resto del tiempo no funcionará.

Método para ajustar las horas de funcionamiento del aparato:

Hay una celda separada para cada hora del día y la noche proporcionada en el diagrama de horas. Los números debajo indican las horas. El cambio del estado de cada celda ("completo" o "vacío") se realiza presionando el botón OK cuando el marcador está en esta celda. Puede mover el marcador con las flechas > y <. Las palabras **ON** y **OFF** en la pantalla también indicarán el estado de la celda en particular.

Para hacerlo más fácil, cuando se mueve en la escala de horas, las celdas se llenan o se vacían automáticamente basándose en el último estado confirmado.

El tercer paso en el establecimiento del funcionamiento del aparato para la semana es fijar la temperatura del agua para el intervalo de tiempo respectivo en los días seleccionados de la semana. Para continuar con el tercer paso, presione el botón **PROG** (no lo mantenga presionado). El marcador se encuentra en la primera celda que indica la hora en que el aparato ha sido configurado para funcionar y ahora está esperando su ajuste de la temperatura del agua. Puede seleccionar diferentes temperaturas para cada hora desde el período de tiempo que el aparato ha sido programado para funcionar. Para realizar la configuración, use > y < y confirme con **OK**. Cada vez que confirme pulsando el botón **OK**, se pasa a la siguiente celda que indica la hora en que se ha programado el aparato (el símbolo **ON** indica las celdas que el aparato ha sido programado para funcionar). Por lo tanto, puede ajustar la temperatura para cada hora de funcionamiento del aparato. Si no desea realizar ningún cambio en los ajustes de temperatura, puede abandonar el modo de ajuste semanal manteniendo pulsado el botón **PROG**. Se han realizado los cambios en el programa semanal.

• Modo Eco Smart

Presionando el botón **ECO/SMART** puede elegir entre tres modos: **ECO**, **EC1** y **EC2**. En el modo Eco Smart, el termo eléctrico elabora su propio algoritmo de funcionamiento para garantizar el ahorro de energía y, por lo tanto, reducir su factura de electricidad y, al mismo tiempo, mantener la comodidad en su hogar mientras se está utilizando.

¡Atención! Su termo eléctrico TESY ostenta la clase energética más alta. La clase del aparato está garantizada sólo cuando funciona en modo ECO "SMART" debido a los significativos ahorros de energía que se generan.

Después: después de seleccionar uno de los tres modos Eco Smart, el aparato aprenderá sus hábitos y elaborará un programa semanal para proporcionar la cantidad de agua necesaria en el momento en que lo necesite y al mismo tiempo ahorrar energía y así reducir su factura de electricidad. Este principio de funcionamiento requiere un período de autoformación que dura una semana, y después de eso el modo Eco Smart comienza a acumular ahorros de energía sin perturbar su comodidad en función de los hábitos aprendidos. El aparato monitorea continuamente sus hábitos y obtiene continuamente auto-entrenamiento.

En este modo, es imposible que intervenga después de haber sido seleccionado, es decir, NO puede ajustar la temperatura del agua con los botones de flecha > y <.

En caso de que a menudo cambie sus hábitos, el aparato no será capaz de elaborar un algoritmo exacto para garantizar su comodidad y para proporcionarle agua caliente exactamente cuando lo necesite. En este sentido, si el funcionamiento del aparato en modo Eco Smart no le satisface y no le proporciona el confort requerido, y al mismo tiempo desea que el aparato siga reduciendo sus costes, presionando el botón EcoSmart puede seleccionar el modo de funcionamiento **EC1** - para un mayor nivel de confort, lo que garantiza de nuevo el ahorro de energía, pero en menor medida. El modo de funcionamiento **EC1** está destinado a usuarios con hábitos cambiantes para los cuales sería difícil establecer un horario exacto de operación semanal. Si el funcionamiento del aparato en modo **EC1** no le satisface, seleccione el siguiente nivel de confort: modo **EC2**. En los modos **EC1** y **EC2**, el ahorro de energía es menor, pero se le proporcionará una mayor cantidad de agua caliente incluso en aquellos casos en los que haya cambiado el momento en el que normalmente toma una ducha.

Puede salir del modo Eco Smart seleccionando cualquiera de los otros modos del aparato con el botón **PROG**.

• Función cerradura

Al presionar el botón durante 3 segundos el panel de control se "bloquea" y no aceptará ningún comando. Para desbloquearlo de nuevo, mantenga pulsado el botón durante 3 segundos.

• Función de vacaciones VAC

Si planea estar fuera de casa por más de un día, puede activar el modo de vacaciones, para que el termo eléctrico "sepa" cuándo volverá a proporcionarle agua caliente.

Presione el botón **VAC**. Ingrese los días de su ausencia usando las dos flechas > y < (puede ingresar hasta 99 días). Confirme pulsando el botón **OK**. Seleccione la hora en que desea que el aparato se encienda utilizando las dos flechas > y <, y confirme pulsando el botón **OK**. A continuación, ajuste la temperatura del agua y confirme nuevamente pulsando el botón **OK**. El modo de vacaciones está encendido y el aparato, habiendo proporcionado agua caliente, esperará su regreso.

 El número de días que usted ingresa (el período de su ausencia) debe incluir el día en el cual regresará a su casa.

• Función BOOST (un calentamiento único hasta la temperatura máxima y retorno automático al modo de funcionamiento ya seleccionado)

Cuando la función BOOST está activada, el termo de agua calentará el agua hasta 75 °C sin cambiar el algoritmo de funcionamiento del modo correspondiente, es decir, sin cambiar el programa semanal, las lógicas Eco Smart de funcionamiento o la temperatura manual. Cuando se ha alcanzado la temperatura máxima, el aparato cambia automáticamente al modo de funcionamiento previamente seleccionado. La función BOOST está activa con los siguientes modos: Eco Smart, Vacaciones y Programación Semanal.

Para activar la función BOOST, pulse continuamente (durante unos 3 segundos) la flecha >.



La pantalla mostrará **bSt** y, a intervalos de pocos segundos, el valor de la temperatura actual del agua.

• Restablecer la configuración de fábrica

Para activar esta función, el aparato debe estar en modo de espera. Puede activarlo manteniendo pulsados los botones > y < durante al menos 10 segundos. Durante estos 10 segundos debe escuchar dos señales de sonido. El primero es una prueba, todos los símbolos de la pantalla se iluminarán y cuando presione los botones se escuchará la segunda señal que indicará que ha restaurado los ajustes de fábrica del aparato.

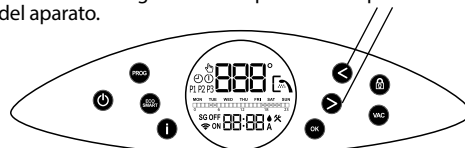



• Símbolo ducha

El símbolo de la ducha  le indica que tiene suficiente agua caliente para la primera ducha. La cantidad de agua ha sido calculada sobre la base de las normas europeas promedio y puede no coincidir con sus preferencias personales de confort.

Lista de errores que se pueden ver en la pantalla:

Código del error	Nombre del error
E01	El sensor inferior se ha desconectado
E02	El sensor inferior está en cortocircuito
E03	El sensor superior se ha desconectado
E04	El sensor superior está en cortocircuito

 **Nota:** Si ve el símbolo  y alguno de los errores mencionados anteriormente, póngase en contacto con el Servicio Técnico Oficial. Puede encontrar una lista de ellos en la tarjeta de garantía.

VII. MANTENIMIENTO PERIÓDICO

En las condiciones de uso normal del termo, bajo la influencia de la alta temperatura, la piedra caliza (la denominada cal) se deposita sobre la superficie de la resistencia eléctrica. Esto empeora el intercambio de calor entre la resistencia y el agua, aumentando la temperatura en la superficie de la resistencia eléctrica y de su alrededor. Se puede oír ruido específico - como de agua hirviendo. El termostato empieza a encenderse y apagarse más frecuentemente. Incluso puede producirse una "falsa" activación de la protección contra sobrecalentamiento. Debido a estos hechos, el fabricante recomienda el mantenimiento preventivo de su termo cada dos años por un servicio técnico oficial o servicio de mantenimiento, que será a cargo del cliente. Este mantenimiento preventivo debe incluir la limpieza y el examen del ánodo de magnesio (para termos con revestimiento de vitrocerámica), y ser sustituido por uno nuevo, si es necesario.

Para limpiar el aparato, utilice un paño húmedo. No utilice detergentes abrasivos o que contengan disolventes.

El fabricante no se hace responsable de las consecuencias derivadas del incumplimiento de estas instrucciones.

 **Instrucciones para la protección del medio ambiente**

¡Los electrodomésticos viejos contienen materiales valiosos y no deben desecharse con los desechos domésticos! Contribuir activamente a la protección de los recursos y del medio ambiente y disponer del aparato en los centros de recompra organizados para este fin (si están disponibles).

1. As descrições técnicas e o manual de instruções foram preparadas de forma a dar-lhe a conhecer o produto, a sua instalação e uso. Estas instruções devem ser seguidas também por técnicos especializados, para fazer a montagem, desmontagem e reparação em caso de avaria.
2. A observância das indicações do presente manual de instruções é antes de mais no interesse do utente e ao mesmo tempo faz parte das condições de garantia indicadas no certificado de garantia, para que o utente possa beneficiar da assistência técnica gratuita. O fabricante não se responsabiliza por avarias no aparelho ou por eventuais danos causados devido a uma exploração e/ou montagem não conformes às indicações e às instruções do presente manual.
3. O termoacumulador cumpre as normas EN 60335-1, EN 60335-2-21.
4. Este aparelho ã destinado para ser utilizado por crianzas com idade de 8 anos e mais do que 8 anos e por pessoas com deficiências físicas, sensoriais ou intelectuais ou por pessoas sem experikncia e conhecimentos caso elas sejam supervisionadas ou instruidas de acordo com o uso seguro do aparelho e entendam os perigos que possam ocorrer.
5. As crianzas nao tm que brincar com o aparelho
6. A limpeza e a manutençro do aparelho nao devem ser efetuadas por crianzas, que nro sro supervisionadas.

⚠ CUIDADO! A instalação e a conexão incorretas do aparelho irão torná-lo perigoso com graves consequências para a saúde e a vida do consumidor, inclusive, mas não só até deficiências físicas e/ou morte. Isto pode também causar danos à propriedade deles /danificação e/ou destruição/, como também à de terceiros, causados por, mas não só, inundações, explosões, fogo.
A instalação, a conexão à alimentação de água e a conexão à rede eléctrica, como também a introdução em serviço deve ser feita só e unicamente por electricistas e técnicos certificados para arranjos e instalação do aparelho que adquiriram capacidade no território do país onde a instalação e a introdução em serviço são realizadas de acordo com a legislação em vigor.

⚠ *Todas as alterações e modificações introduzidas à construção do termoacumulador e circuito eléctrico estão proibidas. Se estas alterações ou modificações foram feitas durante a instalação, a garantia do produto é nula. Alterações e modificações, significa a retirada de elementos incorporados pelo fabricante, a adição de componentes ao termoacumulador ou a substituição de componentes por elementos similares não aprovados pelo fabricante.*

Montagem

1. O termoacumulador deve ser montado em acordo com as regras normais de resistência ao fogo.
2. Em caso da montagem do aparelho numa casa de banho, deve-se escolher uma zona fora do alcance de projecções de água.
3. O aparelho destina-se somente a ser utilizado em locais fechados e aquecidos em que a temperatura não fica inferior a 4° C e não se destina a trabalhar em regime de passagem contínua.
4. O aparelho é suspenso à parede, através de suportes fixos à unidade (em caso do suporte não estar fixo ao aparelho, deve ser fixado utilizando os dois Pernos Roscados fornecidos). São utilizados dois ganchos (min. Ø 10mm) para suspender o aparelho.

Tubos de ligação do termoacumulador

1. O aparelho fornece água quente em casas com canalização de alta pressão, abaixo de 6 bar (0,6 MPa).
2. A montagem da válvula de segurança de retorno, fornecida com o termoacumulador, é obrigatória. A válvula de segurança de retorno deve ser montada no tubo de água fria fornecido, de acordo com a direcção da seta estampada no corpo de plástico, que indica a direcção de entrada de água. Quaisquer outros dispositivos de segurança adicionais não devem ser montados entre a válvula de segurança de retorno e o termoacumulador.
Excepção: Se os regulamentos locais (normas) exigirem a utilização de outra válvula de segurança ou dispositivo (conforme à norma EN 1487 ou EN 1489), este último deve ser comprado adicionalmente. Para os dispositivos conformes à norma EN 1487 a pressão máxima de serviço indicada deve ser 0.7 MPa. Para outras válvulas de segurança a pressão em que são calibradas deve ser de 0.1 MPa abaixo da indicada na tabela do aparelho. Nestes casos a válvula de controlo e anti-retorno que é fornecida com o aparelho não deve ser utilizada..
3. A válvula de controlo e anti-retorno e o respectivo tubo condutor que a liga ao esquentador de água devem estar protegidos contra congelamento. Quando na drenagem é utilizada uma mangueira – a extremidade livre deve estar sempre orientada para a atmosfera (não debaixo de água). A mangueira deve ser protegida contra congelamento.
4. Para garantir o funcionamento seguro do seu termoacumulador, a válvula de segurança e retorno deve ser regularmente limpa e inspecionada - a válvula não deve estar obstruída - e, nas regiões com alto nível de calcário na água, tem de ser limpa dos resíduos acumulados. Este serviço não está coberto pela garantia de manutenção.
5. Para evitar danos ao usuário, ou a terceiros, e em caso de falhas no sistema de fornecimento de água quente, o aparelho deverá estar montado num local onde o chão esteja isolado ou tenha drenagem de água. Não colocar objectos que não sejam à prova de água debaixo do aparelho, em quaisquer circunstâncias. No caso do aparelho não ser instalado de acordo com as condições atrás referidas, deve ser colocado um tubo de segurança, para eventual descarga, debaixo do aparelho.
6. Durante o funcionamento normal – (regime de aquecimento de água) – é normal aparecerem alguns pingos de água do orifício de drenagem da válvula de segurança. A última deve estar aberta para a atmosfera. Devem ser tomadas as medidas de esvaziamento ou recolha da quantidade gotejada para evitar danos sempre.
7. Na possibilidade de temperatura deixa debaixo do zero °C o esquentador deve vaziar.
 Caso tenha que esvaziar o termoacumulador, primeiro deve desligar o aparelho da rede eléctrica. Corta a água que corre para o esquentador. Abre a torneira de água quente de bateria que mistura a água quente e água fria. Abre torneira 7 (figura 4) para vaziar água no esquentador. Si na instalação não é instalado aquela torneira, o esquentador pode ser vaziar directamente do tubo de entrada mas o esquentador deve ser despendurar de antemão do aqueduto.

Ligações eléctricas

1. Não ligar o termoacumulador sem que esteja cheio de água.
2. Quando ligar o termoacumulador à rede eléctrica, deve-se ter cuidados ao ligar o fio terra.
3. Modelos de água sem cabo de alimentação - ocircuito eléctrico do aparelho tem de ter um ligador, assegurando a separação entre os pólos em carga, segundo condições da categoria III da Alta tensão.
4. Se o cabo eléctrico de alimentação (nos modelos que o têm) está danificado, deve ser substituído por um serviço técnico especializado, ou por pessoa de similares qualificações, para evitar qualquer risco.
5. Durante o aquecimento do aparelho pode haver um ruído específico (a água que está a ferver). Isto é normal e não significa que existe alguma avaria. Com o tempo o ruído torna-se mais intenso e a razão é o calcário acumulado. Para eliminar o ruído é necessário limpar o aparelho. Este serviço não faz parte da assistência técnica incluída na garantia.

Estimados Clientes,

A equipa TESI congratula-se com a sua nova compra. Esperamos que o seu novo aparelho traga mais conforto ao seu lar.

II. CARACTERÍSTICAS TÉCNICAS

1. Volume nominal, V litros - ver figuras abaixo;
2. Voltagem nominal - ver figuras abaixo;
3. Potência nominal de consumo - ver figuras abaixo;
4. Pressão nominal - ver figuras abaixo

! Esta não é a pressão da rede de distribuição de água. É a pressão indicada para o aparelho e refere-se às exigências das normas de segurança.

5. Tipo de termoacumulador - termoacumulador fechado com isolamento térmico;
6. Consumo diário de energia elétrica - consulte Anexo I
7. Perfil de carga nominal - consulte Anexo I
8. Quantidade de água mista em 40°C V40 em litros - consulte Anexo I
9. Temperatura máxima do termostato - consulte Anexo I
10. Configurações de fábrica da temperatura - consulte Anexo I
11. Eficiência energética durante o aquecimento da água - consulte Anexo I

III. DESCRIÇÕES E PRINCÍPIOS DE FUNCIONAMENTO

O aparelho é composto pelo corpo, flange no lado inferior - para termoacumuladores de instalação vertical - ou lateralmente - para termoacumuladores de instalação horizontal - painel plástico de protecção e válvula de segurança de retorno.

1. O corpo é composto por um reservatório de aço (depósito de água), carcaça (corpo exterior) - com isolamento térmico colocado no meio, feito espuma de poliuretano de alta densidade, ecologicamente limpo - e dois tubos de rosca G 1/2": tubo de água fria marcado a azul e tubo de saída para água quente marcado a vermelho.

O reservatório interior pode ser de dois tipos, dependendo do modelo:

- Fabricado em aço anti-corrosão, com revestimento especial vitro-cerâmico;
- Fabricado em aço inox

Os termoacumuladores verticais podem levar dentro uma unidade permutadora (tubo de caldeira). Os tubos de entrada e saída da caldeira estão localizados nos lados e têm tubos com rosca G 3/4".

2. Um aquecedor eléctrico é montado ao flange. Os termoacumuladores com revestimento vitro-cerâmico, são considerados uma protecção de magnésio.

O termostato tem um sistema de segurança de sobreaquecimento, com interrupção de potência para o aquecimento quando a temperatura da água atinge valores excessivos. Em caso disso, por favor consulte o serviço de assistência técnica. O aparelho tem incorporado dispositivo de protecção contra sobreaquecimento (interruptor termostático) que desliga o aquecedor da rede eléctrica quando a temperatura da água atinge índices demasiado elevados.

3. A válvula de segurança de retorno impede que os aparelhos vazem, no caso de interrupção da entrada de água fria. A válvula protege o aparelho contra a subida de pressão acima do valor permitido durante o aquecimento (em caso de aumento da temperatura, a água aumenta de volume e a pressão aumenta), libertando o excesso de pressão pela abertura para drenagem.

! A válvula de segurança de retorno não pode proteger o aparelho, caso haja um aumento de pressão excedendo a pressão pré estabelecida para o aparelho.

IV. MONTAR E LIGAR "ON"

! Cuidado! A INSTALAÇÃO E A CONEXÃO INCORRETAS DO APARELHO IRÃO TORNÁ-LO PERIGOSO COM GRAVES CONSEQUÊNCIAS PARA A SAÚDE DO CONSUMIDOR E ATÉ A MORTE. ISTO PODE TAMBÉM CAUSAR DANOS À PROPRIEDADE DELES, COMO TAMBÉM DE TERCEIROS, CAUSADOS POR INUNDAÇÕES, EXPLOSÕES, FOGO. A instalação, a conexão à alimentação de água e a conexão à rede elétrica deve ser feita por técnicos certificados. O técnico certificado é a pessoa que tem a competência em conformidade com os regulamentos do estado em causa

1. Montagem

Recomenda-se que a montagem do aparelho seja feita próxima dos locais de uso de água quente, para reduzir a perda de aquecimento na passagem pela canalização. Em caso da montagem do aparelho numa casa de banho, deve-se escolher uma zona fora do alcance de projecções de água. O aparelho é suspenso à parede, através de suportes fixos à unidade (em caso do suporte não estar fixo ao aparelho, deve ser fixado utilizando os dois Pernos Roscados fornecidos). São utilizados dois ganchos (min. Ø 10mm) para suspender o aparelho. O conjunto deve ser bem fixo à parede (ganchos não incluídos no conjunto de montagem). Os suportes do aparelho foram desenhados para montagem vertical dos termoacumuladores e permitem uma distância dos furos entre 220 e 310 mm - fig. 1a.

! Para evitar danos ao usuário, ou a terceiros, e em caso de falhas no sistema de fornecimento de água quente, o aparelho deverá estar montado num local onde o chão esteja isolado ou tenha drenagem de água. Não colocar objectos que não sejam à prova de água debaixo do aparelho, em quaisquer circunstâncias. No caso do aparelho não ser instalado de acordo com as condições atrás referidas, deve ser colocado um tubo de segurança, para eventual descarga, debaixo do aparelho.

! Nota: o tubo de protecção não está incluído, o qual deve ser seleccionado pelo usuário.

2. Tubos de ligação do termoacumulador

Fig. 4a - para montagem vertical;

Onde: 1-Tubo de entrada; 2 - válvula de segurança; 3-válvula de redução (para tensão do aquaduto superior a 0,6 MPa); 4 - torneira de fechamento; 5 - funil de ligação com a canalização; 6-mangueira; 7 - torneira de vazão do esquentador.

Na ligação do termoacumulador à rede de água principal, devem-se considerar as cores indicadas/círculos/pintados nos tubos: azul para água fria (entrada) e vermelho para água quente (saída).

A montagem da válvula de segurança de retorno, fornecida com o termoacumulador, é obrigatória. A válvula de segurança de retorno deve ser montada no tubo de água fria fornecido, de acordo com a direcção da seta estampada no corpo de plástico, que indica a direcção de entrada de água. Quaisquer outros dispositivos de segurança adicionais não devem ser montados entre a válvula de segurança de retorno e o termoacumulador.

! Excepção: Se os regulamentos locais (normas) exigirem a utilização de outra válvula de segurança ou dispositivo (conforme à norma EN 1487 ou EN 1489), este último deve ser comprado adicionalmente. Para os dispositivos conformes à norma EN 1487 a pressão máxima de serviço indicada deve ser 0.7 MPa. Para outras válvulas de segurança a pressão em que são calibradas deve ser de 0.1 MPa abaixo da indicada na tabela do aparelho. Nestes casos a válvula de controlo e anti-retorno que é fornecida com o aparelho não deve ser utilizada.

! Caso existam válvulas de segurança de retorno antigas, que podem conduzir a avarias do aparelho, as mesmas devem ser retiradas.

! É proibido colocar qualquer dispositivo de bloqueio entre a válvula de controlo e anti-retorno (o dispositivo de segurança) e o aparelho.

! O aperto da válvula de segurança de retorno em roscas com mais de 10 mm de comprimento não é autorizado, pois pode causar danos na válvula e pôr em perigo o seu aparelho.

! Nos termoacumuladores com montagem vertical, a válvula de segurança deve ser ligada ao tubo de entrada sendo levantado o painel plástico do aparelho. Depois de ser montado, ele deve ter a posição indicada na figura 2.

! A válvula de controlo e anti-retorno e o respectivo tubo condutor que a liga ao esquentador de água devem estar protegidos contra congelamento. Quando na drenagem é utilizada uma mangueira - a extremidade livre deve estar sempre orientada para a atmosfera (não debaixo de água). A mangueira deve ser protegida contra congelamento.

Abriu a válvula da rede de água fria e, em seguida, abriu a válvula da saída de água quente do termoacumulador. Quando o enchimento estiver completo, o caudal de água será constante na torneira.

Agora pode fechar a válvula (torneira) de água quente. Caso tenha que esvaziar o termoacumulador, primeiro deve desligar o aparelho da rede eléctrica. Corta a água que corre para o esquentador. Abre a torneira de água quente de bateria que mistura a água quente e água fria. Abre torneira 7 (figura 4a) para vazão de água no esquentador. Si na instalação não é instalado aquela torneira, o esquentador pode ser vazado directamente do tubo de entrada mas o esquentador deve ser despendurar de antemão do aqueduto

Em caso de remoção da membrana, a descarga de vários litros de água que resta no reservatório, é normal.

! Devem ser tomadas medidas para prevenir danos durante a drenagem da água.

Se a pressão na rede de distribuição de água ultrapassar o valor indicado no parágrafo I, neste caso será necessário montar uma válvula redutora, caso contrário o esquentador de água não funcionará correctamente. O fabricante não assume qualquer responsabilidade por problemas causados por uso indevido do aparelho.

3. Ligações eléctricas.

! Assegure-se que o aparelho está cheio de água, antes de o ligar à rede eléctrica.

- 3.1. Modelos com cabo de alimentação e ficha são ligados a uma tomada de corrente.

Para desligar estes aparelhos tem de se retirar a ficha da tomada de corrente.

! A tomada deve ser correctamente ligada ao ciclo de corrente próprio protegido com fusível. E deve ser ligada à terra.

- 3.2. Aquecedores de água, equipados com cabo de alimentação sem plugue

O aparelho deve ser conectado a um circuito eléctrico separado na instalação eléctrica fixa, equipado com um fusível cuja corrente nominal declarada é 16A (20A para potência > 3700W). A conexão deve ser permanente - sem plugues. O circuito eléctrico deve ser equipado com um fusível e com dispositivo incorporado que proporciona desconexão de todos os pólos caso uma sobretensão de categoria III ocorrer.

A conexão dos condutores do cabo de alimentação do aparelho deve ser realizada da seguinte maneira:

- Condutor de cor castanha do isolamento - ao condutor de fase da instalação eléctrica (L)
- Condutor de cor azul do isolamento - ao condutor neutro da instalação eléctrica (N)
- Condutor de cor amarela-verde do isolamento - ao condutor protetivo da instalação eléctrica \perp .

- 3.3. Aquecedor de água sem cabo de alimentação

O aparelho deve ser conectado a um circuito eléctrico separado na instalação eléctrica fixa, equipado com um fusível cuja corrente nominal

declarada é 16A (20A para potência > 3700W). A conexão realiza-se por meio de fios de cobre sólidos – cabo 3x2,5 mm² para uma potência total de 3000W (cabo 3x4,0 mm² para uma potência > 3700W).

O circuito eléctrico do aparelho tem de ter um ligador, assegurando a separação entre os pólos em carga, segundo condições da categoria III da Alta tensão.

Para instalar o cabo de alimentação no termoacumulador, remover a tampa plástica (fig. 2).

A conexão dos fios de alimentação devem estar em conformidade com as marcações nos terminais da seguinte forma:

- o condutor de fase como uma indicação A ou A1 ou L ou L1
- o condutor neutro como uma indicação N (B ou B1 ou N1)
- É obrigatória a ligação do cabo de protecção para a junção de parafuso marcada com o signo \perp .

Depois da montagem a tampa de plástico coloca-se novamente!

Notas explicativas à fig. 3:

TS – interruptor térmico; TR/EC – regulador térmico/ bloco electrónico; R – aquecedor; S – Sensor; F – falange.

V. ANODO DE MAGNÉSIO PARA PROTECÇÃO DA OXIDAÇÃO (PARA TERMOACUMULADORES COM RESERVATÓRIO REVESTIDOS A VITRO-CERÂMICO)

O anodo de magnésio protege a superfície interior do reservatório da corrosão. O elemento de anodo é um elemento interno que deve ser substituído periodicamente. No sentido de alcançar uma maior longevidade, o fabricante recomenda inspecções periódicas ao estado do anodo de magnésio, feitas por um técnico especializado, e substituídas quando necessário, podendo esta análise ser feita durante a manutenção técnica preventiva. Para assistência técnica, contacte o serviço técnico autorizado.

VI. FUNCIONAMENTO

1. Ligar o termoacumulador

Antes de ligar pela primeira vez o aparelho, certifique-se de que ele está corretamente ligado à rede eléctrica e está cheio com água. Ligar o termoacumulador efetua-se mediante o dispositivo integrado nele consoante está descrito no ponto 3.3 do parágrafo IV ou liga-lo pelo cabo na tomada (se o modelo estiver munido de cabo de alimentação com ficha macho).

2. Descrição do painel de controlo do aparelho

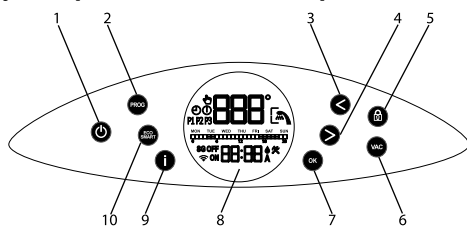

Legenda dos botões e dos elementos:

- 1 – Botão Ligar\Desligar o aparelho
- 2 – Botão para ligar o modo de funcionamento «Manual» ou «Programador semanal»
- 3 – Botão para reduzir a temperatura configurada ou para mover para a esquerda quando estiver a configurar
- 4 – Botão para aumentar a temperatura configurada ou para mover para a direita quando estiver a configurar
- 5 – Botão para «encerrar» o painel
- 6 – Botão para ligar o modo de funcionamento «De férias»
- 7 – Botão multifuncional para confirmação das funções, escolha do dia da semana em caso de configuração do programa semanal, alteração do modo ON/OFF dos fusos horários para a configuração do programa semanal
- 8 – Ecrã LCD
- 9 – Botão «Informação»
- 10 – Botão para a escolha do modo de funcionamento «Eco smart»

3. Ligar a gestão eletrónica do aparelho

A ligação faz-se através do botão ϕ . Nesta caso no ecrã deve aparecer o modo de funcionamento e, de acordo com o modo selecionado, devem aparecer também os símbolos descritos abaixo.

Desligar a gestão eletrónica através do carregamento do botão ϕ .

Botão ϕ acende em cores diferentes da seguinte maneira:

- Em modo de espera (stand-by) - branco
- Ligado e em regime de aquecimento - preto
- Ligado e temperatura configurada atingida - azul

Isto é válido para todos os modos descritos abaixo.

4. Configurações e gestão do aparelho

• **Ligar e desligar do Wi-Fi** (se o modelo estiver munido de cabo de Wi-Fi) Ligar e desligar o modo Wi-Fi faz-se segurando ao mesmo tempo os botões < e **OK** por um mínimo de 10 segundos em regime stand-by, i.e. quando o aparelho estiver desligado através do botão ϕ . Quando o modo Wi-Fi está ligado no ecrã aparece o símbolo Wi-Fi .



Observação: Se o aparelho voltar às configurações de fábrica, ele terá de se ligar novamente ao dispositivo Wi-Fi.

• Configurar o dia da semana e a hora

Para funcionarem corretamente os programas de funcionamento é necessário que configure a hora e o dia da semana atuais. É preciso efetuar a configuração em modo stand-by, i.e. quando o aparelho não estiver ligado. Carregue mantendo pressionado o botão **i**. Configure primeiro o dia da semana utilizando as setas >, < e configure com o botão **OK**. Depois falta só configurar a hora e os minutos utilizando as setas >, < e o botão **OK**.

• Modo «Gestão manual»

Através do botão **PROG** você pode escolher o modo de funcionamento «Gestão manual». No ecrã aparece o símbolo M . Neste modo o aparelho funciona como um termoacumulador comum, i.e. resta para você configurar a temperatura até a qual a água ficará aquecida e mantida. Depois disso o aparelho trabalhará sempre quando a temperatura da água ficar abaixo da configurada até a atingir. Quando o modo «Gestão manual» estiver selecionado, no ecrã aparecerá além do símbolo M ficará visualizada a temperatura do termoacumulador. Para configurar a temperatura desejada, utilize uma das duas setas > e <. Ao carrega-las no ecrã aparecerá a temperatura configurada. A alteração da temperatura é por 1°C ao pressionar uma única vez um dos dois botões e mantendo-o, altera-se consequentemente por 1°C. Passados alguns segundos depois do último carregamento de uma das duas setas as indicações no ecrã voltarão ao estado inicial i.e. será visualizada a temperatura real da água. Em cada momento em que você quer ver a temperatura configurada basta só carregar no botão **i**.

• Modo «Programador semanal»

Ao carregar no botão **PROG**, além do modo «Gestão manual», você pode selecionar um dos três programas semanais integrados, respetivamente **P1**, **P2** ou **P3**. Os programas são configurados de fábrica, mas podem ser alterados de acordo com as suas preferências.

Selecione o programa **P1**, **P2** ou **P3**. Com botão **i** pode verificar em horas e dias da semana o aparelho estará ligado e aquecerá a água. Se quiser, pode alterar o respetivo programa que selecionou, basta carregar e segurar pressionado o botão **PROG** para iniciar a configuração.

O primeiro passo é selecionar os dias (ou o dia) da semana que alterarão o programa. Quando o dia da semana começa a piscar, por exemplo «segunda-feira», isto significa que o aparelho está a espera da sua escolha. Utilize as setas > e < para mover o marcador e confirme carregando no botão **OK** cada um dos dias, para os quais alterarão o programa. Pode confirmar somente um dia da semana ou todos os 7.

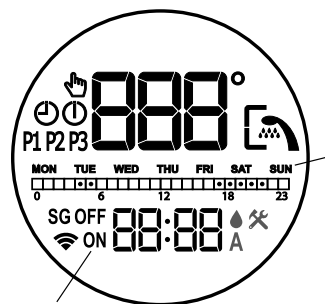

Observação: As palavras **ON** e **OFF** no ecrã vão orientá-lo se um determinado dia da semana é selecionado ou não (ON – o dia é escolhido, OFF – o dia não é escolhido).

O segundo passo é programar as horas em que o termoacumulador aquecerá a água, i.e. funcionará. Para passar para o segundo passo carregue no botão **PROG** (sem pressionar por muito tempo).

Observação: Se segurar o botão **PROG**, sairá do modo de configuração do respetivo programa. Para voltar para trás é necessário carregar novamente e segurar o botão **PROG** e repetir os passos ao escolher os dias (dia) da semana.

Para escolher as horas em que o aparelho funcionará, utilize os botões > e < e **OK**. Mais abaixo fica indicado a título de exemplo um diagrama de horas, semelhante àquele que aparece no ecrã, ilustrando quando o aparelho estará ligado (modo **ON**) e quando desligado (modo **OFF**):



Legenda das indicações:

\blacksquare - Quando a célula de horas ficar preenchida, o aparelho funcionará naquela hora e aquecerá a água até à temperatura configurada

\square - Se a célula de horas ficar vazia, o aparelho não funcionará naquela hora.

Exemplo: se olharmos o diagrama de horário mais acima, vamos perceber que o aparelho aquecerá a água das 4:00 horas às 6:00 horas e das 17:00 horas às 22:00 horas. Durante o tempo restante o aparelho ficará passivo e não estará em funcionamento.

Forma de configurar as horas em que o aparelho funcionará:

Para cada uma das horas é assegurada uma célula no diagrama de horas. As cifras abaixo dela são indicativas. A alteração do estado da célula de horas («completa» ou «vazia») faz-se através o carregamento do botão **OK**, quando o marcador estiver por cima dela. O movimento do marcador faz-se mediante as setas > e <. As palavras **ON** e **OFF**, que aparecem no ecrã também podem orientá-lo para o estado da célula de horas.

Para facilitar o movimento na escala de horas, as células ficam cheias ou vazias automaticamente de acordo com o último modo confirmado.

O terceiro passo na configuração do modo de funcionamento do aparelho durante a semana é indicar até que temperatura a água ficará a aquecer naquele fuso horário para os dias escolhidos da semana. Para passar ao terceiro passo, carregue no botão **PROG** (sem segurar por muito tempo). O marcador encontra-se na primeira célula de horas em que o aparelho foi programado a funcionar e está a aguardar a sua configuração da temperatura da água. Você tem a oportunidade de escolher uma temperatura diferente para cada hora em que o aparelho é programado de trabalhar. Para configurar utilize > e < e confirme com **OK**. Com cada confirmação do botão OK passa-se para a próxima célula horária, para a qual o aparelho está programado de funcionar (o símbolo **ON** indica em qual das células o aparelho está configurado para funcionar). Deste modo você pode regular a temperatura esperada por cada hora de trabalho. Caso você não queira alterar as configurações da temperatura, saia do modo de configuração do programa semanal mantendo pressionado o botão **PROG**. As alterações do programa semanal são feitas.

- **Modo «Eco smart» (ECO SMART)**

Ao carregar o botão **ECO/SMART** você pode selecionar entre três modos: **ECO**, **EC1** ou **EC2**. Nos modos «Eco smart» o termoacumulador faz um algoritmo próprio de funcionamento para garantir a poupança nas despesas de energia, respetivamente reduzir a sua conta de luz, guardando no máximo o conforto durante o uso.

Atenção! O termoacumulador TESY que você adquiriu é de classe máxima de eficiência elétrica. A classe de eficiência do aparelho é garantida somente quando o aparelho está a funcionar em modo **ECO** «Eco smart», devido às economias significativas de energias que são geridas.

Princípios de funcionamento: depois de selecionar um dos três modos «Eco smart», o aparelho aprenderá todos os seus hábitos e elaborará sozinho um programa semanal de forma a garantir a qualidade de água necessária no respetivo momento em que você precisa dela, mas também de gerir economia de energia e de reduzir a sua conta de luz. O princípio de funcionamento exige um período de autoformação, que dura uma semana, depois o modo «Eco smart» começa a acumular economia de energia sem prejudicar o seu conforto calculado com base nos seus hábitos examinados/analizados. O aparelho continuará a analisar os seus hábitos e de autoaprender constantemente. Neste modo não é possível a sua intervenção após ter sido selecionado, i.e. **NÃO** é possível configurar a temperatura da água com os botões > e <.

Caso você altere com frequência os seus hábitos, o aparelho não poderá elaborar um algoritmo muito preciso que corresponda ao seu conforto e assegure água quente no momento em que você precisa dela. Neste sentido se o funcionamento do aparelho em modo «Eco smart» não o satisfizer e não lhe assegurar o conforto necessário, mas você quer que o aparelho continue cuidar da redução das suas despesas através do carregamento do botão EcoSmart você poderá optar pelo modo de funcionamento **EC1**, para um nível mais alto de conforto em que também é possível gerir a economia de energia, embora em grau mais baixo. A escolha do modo **EC1** é destinada para os consumidores com hábitos variáveis para os quais é difícil elaborar um horário semanal certo de funcionamento. Se o funcionamento do aparelho em modo **EC1** também não lhe agrada, por favor opte pelo nível seguinte de conforto - modo **EC2**. Nos modos **EC1** e **EC2** a economia de energia é menor, mas terá uma quantidade maior garantida de água quente mesmo no caso de ter alterado o tempo em que habitualmente toma duche. A saída do modo «Eco smart» faz-se optando por algum dos outros modos do aparelho através do botão **PROG**.

- **Função «LOCK» (Encerrar)**

Mantendo pressionado o botão **LOCK** durante 3 segundos, o painel de controlo fica «encerrado» e através dele é impossível colocar comandos. Para abrir de novo o painel é preciso carregar e manter pressionando o botão **LOCK** por 3 segundos.

- **Função «De férias VAC» (De férias)**

Caso esteja a planear ausentar-se da sua casa por mais de 1 dia, você pode ativar o modo «De férias», desta forma o termoacumulador ficará a «saber» quando você voltará para lhe assegurar água quente. Carregue no botão **VAC**. Insira os dias da sua ausência por meio das duas setas > e < (número máximo de dias que podem ser introduzidas são 99). Confirme pelo botão **OK**. Escolha a hora em que você quer que o aparelho fique ligado utilizando as duas setas > e < e confirme pelo

botão **OK**. Configure a temperatura e confirme novamente pelo botão **OK**. O modo «De férias» já está ligado e o aparelho está a espera que você volte para lhe dar água quente.

Observação: O número de dias que você introduz /o período de ausência/ deve incluir também o dia em que você volta para casa.

- **Função «BOOST»** (Aquecer de vez até chegar à temperatura máxima e voltar automaticamente ao modo já escolhido)

Ao ativar a função BOOST, o termoacumulador aquecerá a água até à temperatura máxima possível de 75°C, sem alterar o algoritmo de funcionamento do respetivo modo de funcionamento, i.e. sem alterar o programa semanal, «Eco smart» lógica de gestão ou a configuração manual da temperatura. Ao atingir a temperatura máxima, o aparelho passa automaticamente para o modo de transição. A função BOOST é ativa nos modos «Eco smart», «Férias» e «Programador semanal».

Para ligar BOOST, carregue segurando (por 3 segundos) a seta >.



No ecrã aparecerá a abreviação **bSt**, e, por alguns segundos, as indicações da temperatura corrente da água.

- **Função «RESTAURAR AS CONFIGURAÇÕES DE FÁBRICA»**

Para realizar a função é importante que o termoacumulador fique no modo «Stand by». Realiza-se através do carregamento dos botões > e < segurando-os pressionados por um mínimo de 10 segundos. Durante esses 10 segundos você deve ouvir dois sinais sonoros. O primeiro é de «teste», todos os símbolos do painel acenderão e ao manter pressionados os botões ouvirá o segundo sinal que já informa e que o aparelho foi restaurado para as configurações de fábrica.



Observação: Se o aparelho voltar às configurações de fábrica, ele terá de se ligar novamente ao dispositivo Wi-Fi.

- **Símbolo «Chuveiro»**

O símbolo «Chuveiro» dá informação quando há água quente suficiente para tomar o primeiro banho. A quantidade de água para um banho é calculada com base nas normas europeias médias e é possível que não corresponda ao seu conforto pessoal.

Lista dos erros que podem aparecer no ecrã:

Código do erro	Designação do erro
E01	Sensor inferior interrompido
E02	Sensor inferior em curto
E03	Sensor superior interrompido
E04	Sensor superior em curto

Observação: Se aparecer o símbolo **✘** e algum dos erros acima, por favor entre em contato com um centro de assistência técnica autorizada! Os centros de assistência técnica são indicados na carta de garantia.

VII. MANUTENÇÃO PERIÓDICA

Em condições normais de utilização, o termoacumulador, com influência de altas temperaturas e calcário depositado na resistência, pode começar a ligar e desligar frequentemente. Uma deterioração da protecção térmica é possível. Devido a estes factos, o fabricante recomenda manutenção preventiva do seu termoacumulador, por pessoal qualificado. Esta manutenção preventiva tem de incluir limpeza e inspeção do anodo de magnésio, o qual deve ser substituído em caso de necessidade. Utilize um pano húmido para limpar o aparelho. Não utilize produtos de limpeza abrasivos ou solventes. Não molhe o aparelho com água.

O fabricante não é responsável por quaisquer consequências pela não observação destas instruções.



Indicações para a protecção do meio ambiente

Aparelhos eléctricos antigos são materiais que não pertencem ao lixo doméstico! Por isso pedimos para que nos apoie, contribuindo activamente na poupança de recursos e na protecção do ambiente ao entregar este aparelho nos pontos de recolha, caso existam.

I. WICHTIGE REGELN

1. Vorliegende technische Beschreibung und Bedienungsanleitung ist dazu bestimmt, Sie mit dem Gerät und den Anforderungen für seine richtigen Installation und Betrieb bekannt zu machen. Die Anleitung ist auch für die geprüften Techniker bestimmt, welche das Gerät montieren und im Falle eines Fehlers demontieren und reparieren werden.
2. Bitte beachten Sie, dass die Einhaltung der Hinweise in der vorliegenden Anleitung im Interesse des Käufers liegt. Zur gleichen Zeit wird sie als eine der Garantiebedingungen erklärt, die in der Garantiekarte erwähnt sind, damit der Käufer kostenlose Garantieleistungen nutzen darf. Der Hersteller haftet nicht für Beschädigungen am Gerät und eventuelle Schäden, die infolge eines Betriebes und/oder einer Montage, die den Hinweisen und den Instruktionen in dieser Anleitung nicht entsprechen, verursacht sind.
3. Der elektrische Boiler entspricht den Anforderungen von EN 60335-1, EN 60335-2-21.
4. Dieses Gerät ist dazu bestimmt, von Kindern, die 8 und über 8 Jahre alt sind, und Personen mit eingeschränkten physischen, empfindlichen oder geistigen Fähigkeiten, oder Menschen mit einem Mangel an Erfahrung und Wissen verwendet zu werden, soweit sie unter Beobachtung sind oder in Übereinstimmung mit dem sicheren Umgang mit dem Gerät instruiert sind und die Gefahren verstehen, die entstehen können.
5. Kinder sollten nicht mit dem Gerät spielen
6. Die Reinigung und die Wartung des Gerätes sollte nicht von Kindern durchgeführt werden, die nicht beaufsichtigt sind.

⚠ ACHTUNG! Fehlerhafte Installation und Anschluss des Geräts kann gefährlich für die Gesundheit und das Leben der Verbraucher sein, wobei es möglich ist, dass es zu schweren Folgen für die Verbraucher führt, einschließlich aber nicht nur zu körperlichen Behinderungen und/oder zum Tod. Das könnte auch zu Sachschäden oder ihrer Beschädigung und/oder Vernichtung führen, sowie zu Personenschäden, die durch Überschwemmung, Explosion oder Feuer verursacht sind. Die Installation, der Anschluss an das Wasserversorgungs- und Elektrizitätsnetz sowie die Inbetriebnahme des Geräts dürfen nur von qualifizierten Elektrikern und Reparatur- und Installationstechnikern vorgenommen werden, die ihre Kompetenzen auf dem Territorium des Staates und in Übereinstimmung mit den gesetzlichen Vorschriften des entsprechenden Staates erworben haben, in dem die Installation und die Inbetriebnahme des Geräts geschehen.

⚠ Alle Änderungen und Umbau an der Konstruktion und dem elektrischen Plan des Boilers sind untersagt. Wenn solche festgestellt werden, wird die Garantie für das Gerät aufgehoben. Unter Änderungen und Umbau versteht man jede Beseitigung von Teilen, welche vom Hersteller eingebaut sind, Einbau zusätzlicher Bauteile in den Boiler, Ersetzung von Teilen mit vergleichbaren Teilen, die vom Hersteller nicht zugestimmt sind.

Montage

1. Der Boiler soll nur in Räumen mit einer normalen Feuersicherung installiert werden.
2. Falls der Boiler in einem Badezimmer installiert wird, ist zu beachten, dass er nicht von der Dusche oder von der Handbrause mit Wasser übergossen wird.
3. Er ist nur für einen Gebrauch in geschlossenen und beheizten Räumen bestimmt, in denen die Temperatur unter 4°C nicht fällt. Er ist nicht bestimmt, in einem ununterbrochenen gedehnten Modus betrieben zu werden.
4. Bei einer Befestigung an der Wand wird das Gerät an den tragenden Platten, die an seinem Körper montiert sind, gehängt (falls sie nicht montiert sind, müssen sie mittels der beigelegten Bolzen montiert werden). Das Aufhängen wird auf zwei Haken gemacht (min. Ø 10 mm), die zuverlässig an der Wand befestigt sind.

Anschluss des Boilers an die öffentliche Wasserversorgung

1. Das Gerät ist bestimmt, heißes Wasser für den Haushalt und für kommunale Objekte zu versorgen, welche eine Wasserversorgung mit höchstens 6 bar (0.6 MPa) haben.
2. Das Montieren der Rückschlagklappe, welche samt mit dem Boiler verkauft wird, ist eine Soll-Vorschrift. Sie wird am Kaltwassereingang montiert, entsprechend dem Pfeil auf dem Körper der Rückschlagklappe, welche die Richtung des Eingangswassers zeigt. Es ist keine andere Verschlussarmatur zwischen der Klappe und dem Gerät zugelassen.

Ausnahme: Wenn die örtlichen Regelungen (Vorschriften) die Verwendung eines anderen Sicherheitsventils oder anderes Gerätes (die den EN 1487 oder EN 1489 entsprechen) erfordern, dann soll es zusätzlich gekauft werden. Für Einrichtungen, die den EN 1487 entsprechen, soll der maximale angekündigte Betriebsdruck 0.7 MPa sein. Für andere Sicherheitsventile soll der Druck, der eingestellt ist, mit weniger als 0.1 MPa unter dem Druck auf dem Typenschild des Gerätes sein. In diesen Fällen soll das Sicherheitsventil, das mit dem Gerät angeliefert ist, nicht verwendet werden.

3. Das Sicherheitsventil und die Rohrleitungen an den Boiler müssen vor Frost geschützt werden. Bei einem Ablaufschlauch soll sein freier Teil immer zu der Atmosphäre offen sein (aber nicht eingetaucht). Der Schlauch soll auch vor Frost geschützt werden..
4. Für die sichere Arbeit des Boilers ist es erforderlich, dass die Rückschlagklappe regelmäßig gereinigt und ihre normale Funktion geprüft wird / ob sie nicht blockiert ist/, indem in den Gebieten mit stark kalkhaltiges /hartes/ Wasser die Reinigung vom angehäuften Kalkstein notwendig ist. Diese Leistung gehört zu der Garantiewartung nicht. .
5. Um Schäden für den Verbraucher und Dritten, falls das System für Warmwasserversorgung Fehler zeigt, zu vermeiden, ist es notwendig, das Gerät in Räumen mit Boden-Hydroisolierung und Drainage in die Kanalisation zu installieren. Keinesfalls stellen Sie bitte unter dem Gerät Gegenstände, die nicht wasserbeständig sind. Falls das Gerät in einem Raum installiert wird, wo der Boden nicht hydroisoliert ist, ist es erforderlich, unter dem Gerät eine Schutzwanne mit Verbindung /Drainage/ zur Kanalisation zu stellen.
6. Im Betrieb (Beim Modus Wassererhitzen) ist es normal, dass Wasser von dem Wasserablaufsloch des Ventils tropft. Das Wasserablaufsloch ist zu der Atmosphäre offen zu lassen. Maßnahmen in Bezug auf das Beseitigen oder Sammeln der abgelaufenen Wassermenge sind zu treffen, damit Schäden vermieden werden.
7. Wenn es die Wahrscheinlichkeit besteht, dass die Raumtemperatur unter 0 °C fällt, soll der Boiler entleert werden.

Wenn eine Entleerung des Boilers erforderlich ist, sorgen Sie an erster Stelle dafür, dass die Stromversorgung des Boilers abgeschaltet wird. Stoppen Sie den Wasserzufluss an das Gerät. Öffnen Sie den Warmwasserhahn der Mischbatterie. Öffnen Sie den Hahn 7 (Bild 4), um das Wasser aus dem Boiler zu entleeren. Wenn keiner solcher vorhanden ist, kann der Boiler direkt vom Eingangsrohr entleert werden, indem er zuerst von der Wasserleitung getrennt wird.

Anschluß an die Stromversorgung

1. Schalten Sie den Boiler nicht ein, wenn Sie sich nicht vergewissert haben, dass er voll mit Wasser ist.
2. Beim Anschluß des Boilers an das Stromversorgungsnetz ist für den ordnungsgemäßen Anschluß des Schutzleiters (bei Modellen ohne Schnur mit Stecker) zu achten.
3. Bei den Modellen, die ohne Versorgungsschnur und Stecker - Im elektrischen Versorgungskreis des Geräts muss eine Vorrichtung eingebaut werden, welche die Trennung aller Pole bei Überspannung III.
4. Bei fehlerhafter Versorgungsschnur (bei den Modellen, welche mit solcher ausgerüstet sind), ist sie von einem Vertreter der Service oder andere geprüfte Person ersetzt werden, um jedes Risiko auszuschließen.
5. Während des Erhitzens kann ein pfeifendes (wie kochendes Wasser) Geräusch von dem Gerät gehört werden. Dies ist normal und ist kein Anzeichen für eine Fehlfunktion. Das Geräusch nimmt im Laufe der Zeit zu. Der Grund dafür ist der angesammelte Kalkstein. Damit das Geräusch beseitigt wird, ist es notwendig, dass man das Gerät reinigt. Diese Dienstleistung ist bei der Garantiebedienug nicht enthalten.

II. TECHNISCHE EIGENSCHAFTEN

- 1. Nennvolumen V, Liter – s. das Schild auf das Gerät
- 2. Nennspannung - s. das Schild auf das Gerät
- 3. Nennleistung - s. das Schild auf das Gerät
- 4. Nennndruck – s. das Schild auf das Gerät

! Dies ist der Druck des Wasserversorgungsnetzes nicht. Dies ist der für das Gerät geltende Druck und bezieht sich auf die Anforderungen der Sicherheitsnormen.

- 5. Typ des Boilers - geschlossener Speicher- Warmwassererwärmer, wärmeisoliert
- 6. Tageselektroenergieverbrauch - siehe Anhang I
- 7. Angegebenes Lastprofil – siehe Anhang I
- 8. Menge des Mischwassers bei 40°C V40 in Litern - siehe Anhang I
- 9. Maximale Temperatur des Thermostats - siehe Anhang I
- 10. Standardtemperatureinstellungen - siehe Anhang I
- 11. Energieeffizienz bei der Wassererwärmung - siehe Anhang I

III. BESCHREIBUNG UND ARBEITSPRINZIP

Das Gerät besteht aus einem Körper, einem Flansch im unteren Teil / bei vertikaler Befestigung des Boilers/ oder seitlich / bei Boiler, die horizontal zu befestigen sind /, einer Kunststoff- Schutzplatte und einer Rückschlagklappe.

1. Der Körper besteht aus einem Stahlbehälter (Wasserbehälter), einem Mantel (Aussenhaut) und einer Wärmeisolierung zwischen Ihnen, welche aus einem ökologisch reinen hochdichten Polyurethanschaum, und zwei Rohren mit G ½ "- Gewinde für die Kalt-Wasser- Zuführung (mit blauen Ring) und zum Ablassen des Warmwassers (mit einem roten Ring).

Der Innenbehälter, kann modellbezogen zwei Typen sein:

- aus schwarzem Stahl mit einer speziellen glaskeramischen Beschichtung oder emailbeschichtet
- aus rostfreiem Stahl

Die vertikalen Boiler können mit einem eingebauten Wärmetauscher (Serpentine) sein. Der Eingang und der Ausgang der Serpentine sind seitlich angeordnet und stellen Rohren mit G ¾"- Gewinde dar.

2. An dem Flansch ist ein elektrischer Heizer montiert. Bei den Boilern mit einer glaskeramischen Beschichtung ist auch ein Magnesium- Schutz montiert. Der elektrische Heizer dient zur Erwärmung des Wassers im Behälter und wird vom Thermostat geteuert, der automatisch die notwendige Temperatur aufrecht erhält. Das Gerät ist mit einer eingebauten Überhitzungsschutzvorrichtung (Thermoschalter) ausgerüstet, welche den Heizer vom elektrischen Diese Vorrichtung setzt nicht selbstständig zurück.

3. Die Rückschlagklappe vermeidet das volle Ausleeren des Geräts falls von der Wasserversorgung kein kaltes Wasser zugeführt wird. Sie schützt das Gerät bei der Heizung gegen Druckerhöhung im Wasserbehälter über den zulässigen Wert (bei der Heizung dehnt sich das Wasser aus und der Druck steigert), durch Auslassung des Überschusses durch die Drainage-Öffnung.

! Die Rückschlagklappe kann das Gerät vor höheren als für das Gerät erklärten, von der Wasserleitung zugeführten Druck, nicht schützen.

IV. MONTAGE UND ANSCHLUSS

! ACHTUNG! FEHLERHAFTHE INSTALLATION UND ANSCHLUSS DES GERÄTS WIRD SCHWERE GESUNDHEITLICHE FOLGEN VERURSACHEN UND FÜHRT SOGAR ZUM TOD DER VERBRAUCHER. DAS KÖNNTE AUCH ZU SACHSCHÄDEN ODER PERSONENSCHÄDEN FÜHREN, DIE DURCH ÜBERSCHWEMMUNG, EXPLOSION ODER FEUER VERURSACHT SIND. Die Installation, der Anschluss ans Wassernetz und der Anschluss ans Stromnetz müssen von qualifizierten Technikern durchgeführt werden. Ein qualifizierter Techniker ist eine Person, die gemäß den Vorschriften des entsprechenden Landes über die entsprechenden Kompetenzen verfügt.

1. Montage

Es wird empfohlen, das Gerät möglichst nah an die Stellen, wo das Warmwasser benutzt wird, zu installieren, damit die Wärmeverluste in der Leitung reduziert werden. Falls der Boiler in einem Badezimmer installiert wird, ist zu beachten, dass er nicht von der Dusche oder von der Handbrause mit Wasser übergossen wird. Bei einer Befestigung an der Wand wird das Gerät an den tragenden Platten, die an seinem Körper montiert sind, gehängt (falls sie nicht montiert sind, müssen sie mittels der beigelegten Bolzen montiert werden). Das Aufhängen wird auf zwei Haken gemacht (min. Ø 10 mm), die zuverlässig an der Wand befestigt sind (sie sind dem Aufhängeset nicht beigelegt). Die Konstruktion der tragenden Platte bei vertikale Boiler ist universal und erlaubt einen Abstand zwischen den Haken von 220 bis 310 mm - Bild 1.

! Um Schäden für den Verbraucher und Dritten, falls das System für Warmwasserversorgung Fehler zeigt, zu vermeiden, ist es notwendig, das Gerät in Räumen mit Boden-Hydroisolierung und Drainage in die Kanalisation zu installieren. Keinesfalls stellen Sie bitte unter dem Gerät Gegenstände, die nicht wasserbeständig sind. Falls das Gerät in einem Raum installiert wird, wo der Boden nicht hydroisoliert ist, ist es erforderlich, unter dem Gerät eine Schutzwanne mit Verbindung /Drainage/ zur Kanalisation zu stellen.

! Bemerkung: die schutzwanne gehört zur anlage nicht und wird vom verbraucher gewählt.

2. Anschluss des Boilers an die öffentliche Wasserversorgung

Bild 4: a - Vertikale Befestigung an der Wand;

Wo: 1- Eingangrohr; 2 - Schutzklappe; 3- Reduzierventil (bei einem Druck in der Wasserleitung über 0.6 MPa); 4- Verschlusshahn; 5 - Trichter zum Anschluss an die Kanalisation; 6- Schlauch; 7 - Ablaufhahn für Boilerentleerung
 Beim Anschluß des Boilers zur Wasserversorgung muss man die Hinweiszeichen /farbige Ringe/ der Rohre berücksichtigen: blau – für Kaltwasser /Zufuhrwasser/, rot – für das Heisswasser /Ausgangswasser/.
 Das Montieren der Rückschlagklappe, welche samt mit dem Boiler

verkauft wird, ist eine Soll-Vorschrift. Sie wird am Kaltwassereingang montiert, entsprechend dem Pfeil auf dem Körper der Rückschlagklappe, welche die Richtung des Eingangswassers zeigt. Es ist keine andere Verschlussarmatur zwischen der Klappe und dem Gerät zugelassen.

! Ausnahme: Wenn die örtlichen Regelungen (Vorschriften) die Verwendung eines anderen Sicherheitsventils oder anderes Gerätes (die den EN 1487 oder EN 1489 entsprechen) erfordern, dann soll es zusätzlich gekauft werden. Für Einrichtungen, die den EN 1487 entsprechen, soll der maximale angekündigte Betriebsdruck 0.7 MPa sein. Für andere Sicherheitsventile soll der Druck, der eingestellt ist, mit weniger als 0.1 MPa unter dem Druck auf dem Typenschild des Gerätes sein. In diesen Fällen soll das Sicherheitsventil, das mit dem Gerät angeliefert ist, nicht verwendet werden.

! Das Vorhandensein anderer /alten/ Rückschlagklappen kann zum Schaden Ihres Geräts führen, deshalb sind sie zu entfernen.

! Andere Absperrventile zwischen dem Sicherheitsventil (Sicherheitseinrichtung) und dem Gerät sind nicht erlaubt.

! Das Einschrauben der Klappe an Gewinden, die länger als 10 mm sind, ist untersagt. Im entgegengesetzten Fall kann das zum Schaden Ihrer Klappe führen und ist für Ihr Gerät gefährlich.

! Bei den Boilern mit vertikaler Befestigung muss die Schutzklappe zum Eingangsrohr bei entfernter Kunststoff- Platte des Geräts gemacht werden. Nach der Montage soll ihre Position die am Bild 2 gezeigte sein.

! Das Sicherheitsventil und die Rohrleitungen an den Boiler müssen vor Frost geschützt werden. Bei einem Ablaufschlauch soll sein freier Teil immer zu der Atmosphäre offen sein (aber nicht eingetaucht). Der Schlauch soll auch vor Frost geschützt werden.

Das Auffüllen des Boilers wird durch Öffnen des Hahns für die Zuführung des Kaltwassers von der Wasserversorgung zum Boiler und des Hahns für Heißwasser der Mischbatterie gemacht. Nach dem Auffüllen muss von der Mischbatterie ein ununterbrochener Wasserstrahl fließen. Jetzt können Sie den Feißwasser-Hahn zumachen.

Wenn eine Entleerung des Boilers erforderlich ist, sorgen Sie an erster Stelle dafür, dass die Stromversorgung des Boilers abgeschaltet wird. Stoppen Sie den Wasserzufluss an das Gerät. Öffnen Sie den Warmwasserhahn der Mischbatterie. Öffnen Sie den Hahn 7 (Bild 4a), um das Wasser aus dem Boiler zu entleeren. Wenn keiner solcher vorhanden ist, kann der Boiler dierekt vom Eingangsrohr entleert werden, indem er zuerst von der Wasserleitung getrennt wird.

Es ist normal, dass bei der Abnahme des Flansches einige Liter Wasser herunterfließen, die im Wasserbehälter waren.

! Bei dem Abfließen muss man dafür sorgen, dass es keine Schaden vom fließenden Wasser entstehen.

Im Falle, dass der Druck im Wasserleitungsnetz den im oberen Absatz I angegebenen Wert überschreitet, dann ist ein Reduzierventil zu montieren. Sonst wird der Boiler falsch im Betrieb gesetzt. Der Hersteller haftet für Folgen auf Grund des unrechtmäßigen Betriebs des Geräts nicht.

3. Anschluß an die Stromversorgung .

! Bevor Sie die Stromversorgung einschalten, vergewissern Sie sich, dass das Gerät voll mit Wasser ist.

3.1. Bei den Modellen, die mit Versorgungsschnur und Stecker ausgerüstet sind, wird das Gerät durch Anschließen des Steckers an die Steckdose eingeschaltet. Das Abschalten wird durch Ausschalten des Netzsteckers aus der Steckdose.

! Die Steckdose muss ordnungsgemäß an einen eigenen Stromkreis mit versehener Schutzschaltung angeschlossen werden. Es muss geerdet werden.

3.2. Wassererwärmer, ausgestattet mit einem Stromversorgungsschnur ohne Stecker

Das Gerät muss an einen eigenen Stromkreis von der festen Elektroinstallation angeschlossen sein, der mit einer Sicherung mit angegebene Nennstrom 16A (20A für Leistung > 3700W) ausgestattet ist. Der Anschluss muss ständig erfolgen – ohne Stecker und Steckdosen. Der Stromkreis soll mit einer Sicherung und einem eingebauten Gerät ausgestattet sein, das die Trennung aller Pole unter den Bedingungen einer Überspannung Kategorie III bereitstellt.

Der Anschluss der Leitungen des Stromversorgungsschnures des Gerätes sollte erfolgt werden, wie folgt:

- Leitung mit brauner Farbe der Isolation - an den stromführenden Leiter der Elektroinstallation (L)
- Leitung mit blauer Farbe der Isolation – an den Neutralleiter der Elektroinstallation (N)
- Leitung mit gelb-grüner Farbe der Isolation – an den Schutzleiter der Elektroinstallation ≡.

3.3. Wassererwärmer ohne Stromversorgungsschnur

Das Gerät muss an einen eigenen Stromkreis von der festen Elektroinstallation angeschlossen sein, der mit einer Sicherung mit angegebene Nennstrom 16A (20A für Leistung > 3700W) ausgestattet ist. Der Anschluss erfolgt durch eindrähtige (feste) Kupferleitern – Kabel 3 x 2,5mm²für Gesamtleistung 3000W (Kabel 3 x 4.0mm²für Leistung > 3700W).

Im elektrischen Versorgungskreis des Gerats muss eine Vorrichtung eingebaut werden, welche die Trennung aller Pole bei berspannung III. Stufe garantiert. Um den elektrischen Versorgungskabel zum Boiler anzuschliessen, ist es notwendig den Kunststoffdeckel zu entfernen (Bild 2). Das Anschliessen der Stromleiter soll in bereinstimmung mit den Kennzeichnungen der Klemmen erfolgen, wie folgt:

- Schlieen Sie den Phasenleiter zu der Kennzeichnung A oder A1 oder L oder L1 an.
- Schlieen Sie den Neutralleiter zu der Kennzeichnung N (B oder B1 oder N1) an.
- Der Schutzleiter muss unbedingt an die Schraubverbindung mit Bezeichnung angeschlossen werden .

Nach der Montage ist der Kunststoffdeckel wieder auf seine Stelle zu setzen!

Erluterung zum Bild 3: TS – Thermoschalter; TR/EC – Thermoregler/elektronischer steuerung; S - Sensor; R – Heizer; F – Flansch

KORROSIONSSCHUTZ - MAGNESIUMANODE

Der Magnesiumanodenbeschtzer schtzt zustzlich die innere Oberflche des Behlters vor Korrosion. Er erscheint als ein Verschleiteil, der einen regelmigen Austausch erfordert. Im Hinblick auf die langfristige und sichere Bedienung Ihres Wassererwrmers empfiehlt der Hersteller eine regelmige berprfung des Zustandes der Magnesiumanode von einem qualifizierten Techniker und einen Ersatz notfalls. Das kann whrend der regelmigen Wartung des Gerates durchgefhrt werden. Bei dem Ersatz wenden Sie sich an ein autorisiertes Service-Zentrum!

V. ARBEIT MIT DEM GERAT.

1. Einschalten des elektrischen Boilers

Vor dem ersten Einschalten des Gerates sicherstellen, dass es richtig an das Stromnetz angeschlossen ist und dass es mit Wasser voll ist. Das Einschalten des Boilers erfolgt ber die Vorrichtung, eingebaut in der Anlage und beschrieben im Punkt 3.3 vom Paragraph IV, oder durch Anschliessen des Steckers an die Steckdose (falls das Modell ber eine Schnur mit Stecker verfgt).

2. Beschreibung der Bedieneinheit des Gerates

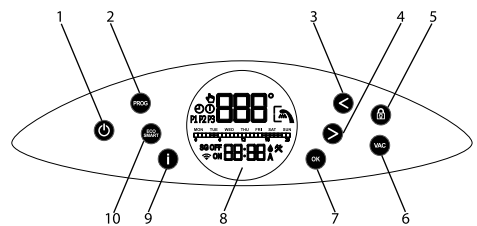

Bezeichnung der Tasten und der Elemente:

- 1 – Taste EIN/AUS des Gerates
- 2 – Taste zum Einschalten des Betriebsmodus "Manuell" oder "Wochenprogrammierer"
- 3 – Taste zum Abnahme der eingestellten Temperatur oder zum Bewegen nach links bei dem Einstellen
- 4 – Taste zum Erhhen der eingestellten Temperatur oder zum Bewegen nach rechts bei dem Einstellen.
- 5 – Taste zum „Sperren“ des Bedienfeldes
- 6 – Taste zum Einschalten des Betriebsmodus „Vacation“
- 7 – Multifunktionelle Taste zur Besttigung der Funktionen, zur Auswahl der Wochentage bei der Einstellung des Wochenprogramms, zur Statusnderung ON/OFF der Zeitzoneneinstellung in dem Wochenprogramm
- 8 – LCD -Display
- 9 – Taste „Information“
- 10 – Taste zur Auswahl des Betriebsmodus „Eco Smart“

3. Einschalten der elektronischen Steuerung des Gerates

Das Einschalten erfolgt durch die Taste . Dabei auf dem Display wird den Betriebsmodus angezeigt und entsprechend die Symbole fr jeden Modus nachfolgend beschrieben.

Das Ausschalten der elektronischen Steuerung erfolgt durch Drcken der Taste .

Taste  leuchtet in verschiedenen Farben, wie folgt:

- Im Stand-by-Modus - wei
 - Eingeschaltet und im Erwrmungsmodus - rot
 - Eingeschaltet und erreichte eingestellte Temperatur - blau
- Das gilt fr alle Modi, die oben beschrieben sind.

4. Einstellungen und Steuerung des Gerates

• **Wi-Fi-Einschalten und Wi-Fi-Ausschalten** (falls das Modell ber eine Wi-Fi) Das Einschalten und Ausschalten des Wi-Fi-Modus erfolgt durch gleichzeitiges Halten der Tasten < und OK mindestens fr 10 Sekunden im Stand-by-Modus, d.h. wenn das Gerat von der Taste . ausgeschaltet ist. Wenn das Wi- Fi-Modul eingeschaltet ist, erscheint auf dem Display das Symbol .



Hinweis: Falls die Werkeinstellungen des Gerates zurckgesetzt werden, muss man das Gerat erneut mit der Wi-Fi-Einrichtung anschliessen.

• Einstellen des Wochentags und der Uhrzeit

Damit die Programmmodi korrekt funktionieren, ist das Einstellen der aktuellen Uhrzeit und Wochentages erforderlich. Das Einstellen erfolgt im Stand-by-Modus, d.h. wenn das Gerat nicht eingeschaltet ist. Dauerhaft die Taste i drcken. Zuerst bitte den Wochentag einstellen, indem Sie die Pfeiltasten >, < verwenden und mit der Taste OK besttigen. Danach bitte die Uhrzeit wieder mittels der Pfeiltasten >, < und die Taste OK einstellen.

• Modus "Manuelle Steuerung"

Durch die Taste PROG knnen Sie den Betriebsmodus "Manuelle Steuerung" auswhlen. Das Display visualisiert das Symbol. In diesem Modus funktioniert das Gerat als einfachen elektrischen Boiler, d.h. von Ihnen wird die Einstellung der Temperatur erwartet, bis welcher das Wasser erwrmt und gehalten wird. Dann wird das Gerat immer in Betrieb sein, wenn die Temperatur des Wassers niedriger als die eingestellte Temperatur ist, um diese zu erreichen. Wenn Sie den Modus "Manuelle Steuerung" aktivieren, wird auf dem Display neben dem Symbol auch die Temperatur des Wassers visualisiert. Damit Sie die gewnschte Temperatur einstellen, bitte eine der beiden Pfeiltasten > und < verwenden. Bei dem Drcken erscheint auf dem Display die einzustellende Temperatur. Die nderung der Temperatur erfolgt mit 1C beim einmaligen Drcken einer der beiden Tasten, und beim Halten wird die Temperatur konsequent ber 1C gendert. Einige Sekunden nach dem letzten Drcken einer der beiden Pfeiltasten werden die Anzeigen des Displays in ihrem ursprnglichen Zustand erscheinen, d.h. die tatschliche Temperatur des Wassers wird visualisiert. Zu jeder Zeit, wenn Sie wollen, die eingestellte Temperatur anzuschauen, knnen Sie es mit der Taste i tun.

• Modus "Wochenprogrammierer"

Mit dem Drcken der Taste PROG, auer den Modus "Manuelle Steuerung", knnen Sie einen der drei integrierten Wochenprogrammierungsmodi auswhlen - jeweils P1, P2 oder P3. Die Programme sind im Werk voreingestellt, aber sie knnen nach Ihren Wnschen gendert werden. Programm P1, P2 oder P3 auswhlen. Mit der Taste i knnen Sie berprfen, um welche Zeit und an welchem Wochentag das Gerat eingeschaltet wird und das Wasser erwrmt wird. Falls Sie mchten, das entsprechende Programm zu ndern, das Sie ausgewhlt haben, die Taste PROG bitte drcken und halten, damit die Einstellung startet. Erster Schritt – die Wochentage (oder den Wochentag) auswhlen, wofr das Programm gendert wird. Der blinkende Wochentag "Montag" ist ein Zeichen dafr, dass das Gerat auf Ihre Auswahl wartet. Bitte die Pfeiltasten > oder < verwenden, damit Sie den Marker bewegen, und mit der Taste OK jeden von den Tagen besttigen, wofr das Programm gendert wird. Sie drfen nur einen Tag der Woche oder alle sieben Tage besttigen.

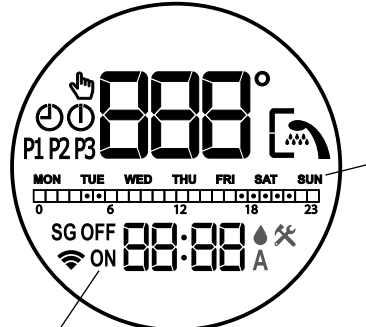

Hinweis: Die Wrter ON und OFF auf dem Display orientieren Sie weiter, ob ein bestimmter Wochentag ausgewhlt ist, um gendert zu werden oder nicht (ON – der Tag ist ausgewhlt, OFF – der Tag ist nicht ausgewhlt).

Zweiter Schritt – die Uhrzeiten programmieren, um welche der elektrische Boiler das Wasser erwrmen wird, d.h. er wird funktionieren. Damit Sie auf Schritt 2 weitergehen, bitte die Taste PROG (ohne dauerhaftes Halten) drcken.

Hinweis: Falls Sie die Taste PROG gedrckt halten, werden Sie den Modus zur Einstellung des entsprechenden Programms verlassen. Um zurckzukehren, ist das Drcken und Halten der Taste PROG erforderlich, sowie die Schritte zur Auswahl von Wochentagen (Wochentag) zu wiederholen.

Damit Sie die Uhrzeit whlen knnen, um welche das Gerat funktionieren wird, bitte die Tasten > und < und OK verwenden. Unterstehend finden Sie ein Beispiel des **Stundendiagramms**, das dem auf dem Display hnelt, das anzeigen wird, wenn das Gerat eingeschaltet wird (Modus ON) und wenn es ausgeschaltet wird (Modus OFF):

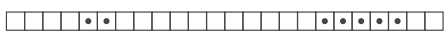

Legende der Anzeigen:

-  - Wenn die Zeitzeileinheit gefllt ist, wird das Gerat um diese Uhrzeit funktionieren und das Wasser bis zur eingestellten Temperatur erwrmen
-  - Wenn die Zeitzeileinheit leer ist, wird das Gerat um diese Uhrzeit nicht funktionieren.

Beispiel: Wenn wir das Stundendiagramm oben anschauen, sollte man erwarten, dass das Gerat das Wasser von 4:00 bis 6:00 Uhr und von 17:00 bis 22:00 Uhr erwrmen wird. In der brigen Zeit wird das Gerat passiv bleiben und wird sich nicht einschalten.

Verfahren zur Einstellung der Zeiten, an denen das Gerät funktioniert wird:
 Für jede Stunde des Tages ist eine Zelle in dem Stundendiagramm zur Verfügung gestellt. Die Zahlen darunter richten Sie. Die Änderung des Status der Zeitzelle („voll“ oder „leer“) erfolgt durch Drücken der Taste OK, wenn das Markierungszeichen drauf ist. Die Bewegung der Markierung erfolgt durch die Pfeiltasten > und <. Die Wörter **ON** und **OFF**, angezeigt auf dem Display, können Sie auch über den Status der Zeitzelle orientieren.

Zur Erleichterung, bei Bewegung auf der Zeitskala werden die Zellen automatisch aufgrund des letzten bestätigten Status gefüllt oder entleert.

Der dritte Schritt bei der Einstellung des Betriebsmodus des Gerätes während der Woche besteht in der Spezifizierung der Temperatur, bis welcher das Wasser in den entsprechenden Zeitbereich an den ausgewählten Wochentagen erwärmt wird. Damit Sie zum dritten Schritt fortsetzen, bitte die Taste PROG (ohne langes Halten) drücken. Die Markierung befindet sich auf der ersten Zeitzelle, in dem das Gerät programmiert ist zu funktionieren, und erwartet Ihre Einstellung der Temperatur des Wassers. Sie haben Möglichkeit unterschiedliche Temperatur für jede Stunde auszuwählen, um welche das Gerät zu funktionieren programmiert ist. Zur Einstellung bitte die Tasten > und < verwenden und durch die Taste **OK** bestätigen. Bei jeder Bestätigung mit der Taste **OK** gehen Sie in die nächste Zeitzelle weiter, in der das Gerät zu funktionieren programmiert ist (das Symbol **ON** richtet Sie danach, in welcher Zelle das Gerät zu funktionieren programmiert ist. Auf diese Weise können Sie die erwartete Temperatur für jede Betriebsstunde regulieren. Falls Sie nicht wollen, die Temperatureinstellungen zu ändern, beenden Sie bitte den Modus zur Einstellung des Wochenprogramms durch das dauerhafte Halten der Taste **PROG**. Die Änderungen in dem Wochenprogramm wurden gemacht.

• **Modus "Eco Smart" (ECO SMART)**

Durch Drücken der Taste **ECO/SMART** dürfen Sie einen der drei Modi auswählen: **ECO**, **EC1** oder **EC2**. In den Modi "Eco Smart" hat der elektrische Boiler eigenen Betriebsalgorithmus, um das Sparen der Energiekosten zu garantieren, bzw. Ihre Stromrechnung zu reduzieren, aber den maximalen Komfort während des Gebrauchs zu bewahren.

Warnung! Der elektrische Boiler TESY, den Sie besitzen, ist von höchster Energieklasse. Die Klasse des Gerätes ist nur beim Betrieb des Gerätes im Modus **ECO** "Eco Smart" gewährleistet, wegen der erheblichen Energieeinsparungen, die generiert werden.

Funktionsprinzip: nach der Wahl eines der drei Modi "Eco Smart" wird das Gerät Ihre Gewohnheiten lernen und allein ein Wochenprogramm erstellen, so dass es Ihnen mit der notwendigen Menge an Wasser zu dem Zeitpunkt versorgen wird, in dem Sie es brauchen, aber auch so dass es Energieeinsparungen und Reduzierung Ihrer Stromrechnung garantieren wird. Das Betriebsprinzip erfordert eine Periode der Selbsterziehung, die eine Woche dauert. Nach dem Modus „Eco Smart“ beginnt das Gerät Energieeinsparungen zu akkumulieren, ohne Ihren Komfort zu stören, berechnet auf Basis Ihrer erforschten Gewohnheiten. Das Gerät setzt fort, Ihre Gewohnheiten zu überwachen und sich ständig selbst auszubilden.

Bei diesem Modus ist Ihr Eingriff nicht möglich, nachdem der Modus ausgewählt wurde, d.h. Sie können die Temperatur des Wassers mit den Tasten > und < NICHT einstellen.

Falls Sie oft Ihre Gewohnheiten ändern, kann das Gerät ganz genauen Algorithmus nicht erstellen, der Ihren Komfort garantieren wird und Ihnen mit Warmwasser zu versorgen, wenn Sie solches benötigen. In diesem Sinne, wenn das Funktionieren des Gerätes im Modus "Eco Smart" für Sie nicht passend ist und Ihnen nicht den gewünschten Komfort bringt, aber trotzdem möchten Sie, dass das Gerät weiterhin für die Reduzierung Ihrer Kosten kümmert, dürfen Sie durch Drücken der EcoSmart den Betriebsmodus **EC1** auswählen, für ein höheres Niveau des Komforts, wobei Energiesparen generiert wird, wenn auch in geringerem Ausmaß. Die Auswahl des Betriebsmodus **EC1** ist für Benutzer mit unterschiedlichen Gewohnheiten bestimmt, für die man eine genaue wöchentliche Betriebszeit schwer erstellen kann. Falls der Betrieb des Gerätes im Modus **EC1** ist für Sie auch nicht zufriedenstellend, bitte das nächste Niveau des Komfortes auswählen - Modus **EC2**. Im Betriebsmodus **EC1** und **EC2** ist die Energiesparung geringer, aber Sie werden über größere garantierte Menge an heißem Wasser verfügen, auch wenn Sie die Zeit geändert haben, um die Sie baden.

Ausgang vom Betriebsmodus "Eco Smart" erfolgt durch Auswahl eines der anderen Betriebsmodi des Gerätes mittels der Taste PROG.

• **Funktion "LOCK" (Sperren)**

Durch Halten der Taste **LOCK** für 3 Sekunden wird das Bedienfeld "gesperrt" und keine Befehle können dadurch ausgelöst werden. Damit Sie das Bedienfeld wieder entsperren, ist das Drücken und das Halten der Taste **LOCK** für 3 Sekunden erforderlich.

• **Funktion „Vacation VAC“ (Urlaub)**

Falls Sie planen, mehr als 1 Tag von zu Hause weg zu sein, können Sie den Betriebsmodus "Urlaub" aktivieren, damit der elektrische Boiler „weiß“, wann Sie zurückkehren werden, und damit er Sie mit heißem Wasser versorgen kann.

Bitte die Taste **VAC** drücken. Die Tage Ihrer Abwesenheit von zu Hause bitte durch die zwei Pfeiltasten > und < angeben (maximale Anzahl der Tage, die Sie eintragen können beträgt 99). Mit der Taste **OK** bestätigen. Bitte die Zeit, um welche sich das Gerät einschalten wird, mittels der beiden Pfeiltasten > und < auswählen und danach mit der Taste **OK**

bestätigen. Die Temperatur einstellen und wieder mit der Taste **OK** bestätigen. Der Betriebsmodus "Vacation" ist aktiviert und das Gerät erwartet Ihre Rückkehr mit heißem Wasser versorgt.

Hinweis: Die Anzahl der Tage, die Sie eingeben /den Zeitraum Ihrer Abwesenheit/ muss auch den Tag einschließen an dem Sie nach Hause zurückkehren.

• **Funktion "BOOST"** (einmalige Erwärmung bis zur maximalen temperatur und automatische Rückkehr zu dem bereits ausgewählten Betriebsmodus)

Bei der Aktivierung der Funktion BOOST wird der Boiler das Wasser bis zur maximalen möglichen Temperatur 75°C erwärmen, ohne den Algorithmus des jeweiligen Betriebsmodus zu verändern, d.h. ohne Änderung des Wochenprogramms, der "Eco Smart"-Steuerlogik oder der manuell eingestellten Temperatur. Nach Erreichen der maximalen Temperatur, geht das Gerät in den vorherigen Betriebsmodus automatisch weiter. Die Funktion BOOST ist bei den Modi "Eco Smart", "Vacation" und "Wochenprogrammierer" aktiv. Damit Sie BOOST einschalten, bitte dauerhaft (ca. 3 Sekunden) die Pfeiltaste > drücken.



Auf dem Bildschirm werden Sie das Zeichen **bSt** sehen, und in ein paar Sekunden die Messwerte der aktuellen temperatur des Wassers.

• **Funktion "ZURÜCKSETZUNG DER WERKEINSTELLUNGEN"**

Damit die Funktion erfolgt, ist es wichtig, dass sich der Boiler im Stand-by-Modus befindet. Dies wird durch Halten der Tasten > und < mindestens für 10 Sekunden ausgeführt. Während diesen 10 Sekunden müssen Sie zwei Pieptöne hören. Der erste bedeutet „Test“ und alle Symbole auf dem Bedienfeld werden leuchten. Beim Fortsetzen des Haltens der Tasten werden Sie den zweiten Piepton hören, der bereits symbolisiert, dass Sie die Werkeinstellungen des Gerätes zurückgesetzt haben.



• **Das Symbol "Duschkopf"**

Das Symbol "Duschkopf" informiert Sie darüber, dass Sie genug heißes Wasser für die erste Dusche haben. Die Wassermenge für eine Dusche ist aufgrund der durchschnittlichen europäischen Normen berechnet. Das kann mit Ihrem persönlichen Komfort nicht zusammenfallen.

Verzeichnis der Fehler, die auf dem Display visualisiert werden können:

Fehlercode	Fehlerbezeichnung
E01	Bodensensor ist unterbrochen
E02	Bodensensor kurz geschlossen
E03	Der obere Sensor ist unterbrochen
E04	Der obere Sensor ist kurz geschlossen

Hinweis: Falls das Symbol **✖** visualisiert wird, sowie einer der oben genannten Fehler, bitte eine autorisierte Reparaturstelle kontaktieren! Die Reparaturstellen sind in der Garantiekarte angegeben.

VI. PERIODISCHE WARTUNG

Bei normalem Betrieb des Boilers, setzt sich unter der Wirkung der hohen Temperatur Kalk (s.g. Kesselstein) an der Oberfläche des Heizers ab. Das verschlechtern den Wärmetausch zwischen den Heizer und das Wasser. Die Temperatur der Heizeroberfläche und in der Zone um ihn erhöht sich. Es erscheint ein charakterisches Geräusch / das Geräusch des kochenden Wassers/. Der Thermoregler fängt an, häufiger ein- und auszuschalten. Es ist ein falsches Auslösen der Übererhitzungsschutz möglich. Deswegen empfiehlt der Hersteller dieses Geräts jede zwei Jahre eine Wartung /Prophylaxe/ Ihres Boilers von einem zuständigen Service. Diese Wartung muss eine Reinigung und Revision der Schutzanode einschliessen (bei Boiler mit glaskeramischen Beschichtung), die gegebenenfalls mit einer neuen ersetzt werden muss.

Um das Gerät zu reinigen, gebrauchen Sie ein feuchtes Tuch. Verwenden Sie abrasive und lösungshaltige Reinigungsmittel nicht. Gießen Sie das Gerät mit Wasser nicht.

Der Hersteller haftet für Folgen auf Grund der Nichteinhaltung der vorliegenden Anleitung nicht.

Anweisungen zum Umweltschutz

Die alten elektrischen Geräte enthalten wertvolle Materialien und sind deshalb nicht gemeinsam mit dem Hausmüll zu entsorgen! Wir bitten Sie aktiv zum Umweltschutz beizutragen und das Gerät in die speziellen Ankaufstellen zu entsorgen (falls solche vorhanden sind).



I. REGOLE IMPORTANTI

1. Questo manuale di istruzioni nonché descrizione tecnica, è stato preparato con lo scopo di farle conoscere il prodotto e le condizioni per una corretta installazione ed utilizzo. Le istruzioni sono anche destinate all'utilizzo dei tecnici qualificati, che dovranno effettuare la prima installazione e/o la sostituzione del prodotto.
2. Si prega di tenere presente che l'osservanza delle indicazioni nella presente istruzione è innanzitutto nell'interesse del compratore, ma nello stesso tempo è anche una delle condizioni di garanzia indicate nel certificato di garanzia, affinché il compratore possa usare servizio di garanzia gratuito. Il produttore non è responsabile di guasti nell'impianto neanche di eventuali danni causati in seguito a utilizzazione e/o montaggio che non corrispondono alle indicazioni e le istruzioni in questa guida.
3. Gli scaldabagno elettrici rispettano le normative EN 60335-1 e EN 60335-2-21.
4. Questo apparecchio è destinato ad essere utilizzato da bambini che abbiano 8 e più di 8 anni e persone le cui capacità fisiche, sensoriali o mentali siano ridotte, oppure persone senza esperienza e conoscenza, se siano sotto sorveglianza o siano istruiti in conformità all'utilizzazione sicura dell'apparecchio e si rendano conto dei pericoli che possano sorgere.
5. I bambini non devono giocare con l'apparecchio
6. L'apparecchio non deve essere pulito, né servito da bambini che non siano sotto sorveglianza.

⚠ Attenzione! Il montaggio e il collegamento scorretto dell'apparecchio può avere delle conseguenze gravi alla salute e la vita degli utenti, perfino e non solo disabilita' fisiche e/oppure morte. Inoltre può causare danni e/oppure distruzione della vostra proprietà, nonché di quella di terzi per la verifica di alluvamento, esplosione e incendio.

Il montaggio, il collegamento alla rete idrica, alla rete elettrica e la messa in posa deve essere fatto esclusivamente da tecnici elettrici qualificati e tecnici per riparazione e montaggio, che abbiano ottenuto la loro abilità sul territorio del paese, dove si effettua il montaggio e l'avvio dell'apparecchio in conformità al quadro normativo.

⚠ Sono vietate modificazioni o ristrutturazioni nella costruzione e nello schema elettrico dello scaldabagno. Se tali modifiche venissero constatate, la garanzia dell'apparecchio non è più valida. Sotto cambiamenti e ristrutturazioni s'intende ogni rimozione di elementi impostati dal produttore, ogni inserimento di componenti nello scaldabagno, ogni sostituzione di elementi con elementi analoghi, ma non approvati dal produttore.

Montaggio

1. Lo scaldabagno va installato esclusivamente in locali che rispettino le norme antincendio.
2. Nel caso in cui venga montato in un bagno, è necessario scegliere un'area in cui lo scaldabagno non possa essere raggiunto dagli spruzzi d'acqua.
3. Esso è destinato solo all'utilizzo in ambienti chiusi e dotati di impianto di riscaldamento, nei quali la temperatura non scende sotto i 4°C, e non è destinato a funzionare continuamente in regime istantaneo.
4. L'apparecchio viene affisso al muro attraverso dei tasselli, montati sul suo corpo (se questi non sono stati fissati in anticipo, devono essere montati attraverso i bulloni applicati). Il montaggio avviene attraverso due ganci (min.D 10 mm) fissati bene al muro.

Alimentazione idraulica dello scaldabagno

1. Il prodotto viene utilizzato per fornire acqua calda alle abitazioni domestiche, e la sua pressione massima di esercizio non deve superare 6 bar (0,6 MPa).
 2. È obbligatorio installare la valvola di non ritorno, con la quale è stato acquistato lo scaldabagno. La valvola si installa all'entrata dell'acqua fredda, in conformità alla freccia sul suo corpo, che indica la direzione dell'acqua fredda in entrata. Non è ammessa l'installazione di altre rubinetterie fra la valvola e l'apparecchio.
- Eccezione:** Se le regolazioni (le norme) locali richiedono l'utilizzo di un'altra valvola di sicurezza oppure un meccanismo (corrispondente a EN 1487 o EN 1489), essi devono essere comprati in aggiunta. Per i meccanismi corrispondenti a EN 1487 la pressione massima di lavoro che è dichiarata deve essere 0.7 MPa. Per altre valvole di sicurezza, la pressione a cui sono calibrate deve essere con 0.1 MPa sotto quella marcata sulla targhetta dell'impianto. In questi casi la valvola di ritorno e di sicurezza consegnata insieme all'impianto non deve essere utilizzata.
3. La valvola di ritorno e di sicurezza e la tubatura da essa verso lo scaldabagno devono essere protetti contro congelamento. In caso di drenaggio con un tubo di gomma – la sua estremità libera deve essere sempre aperta verso l'atmosfera (non deve essere immersa). Anche il tubo di gomma deve essere protetto contro congelamento.
 4. Per il funzionamento sicuro dello scaldabagno, la valvola di non ritorno deve essere regolarmente pulita e ispezionata per vedere se funziona bene /se non sia bloccata/, e per le zone con acqua calcarea deve essere pulita dal calcare accumulato. Questo servizio non fa parte del servizio di garanzia.
 5. Per evitare infortuni all'utente e a terzi, in caso si verificassero difetti al sistema di fornitura di acqua calda, lo scaldabagno deve essere installato in locali aventi isolamento idrico sul pavimento e drenaggio nella canalizzazione. Non lasciare mai, sotto l'apparecchio, oggetti che non siano idrorepellenti. Se montate lo scaldabagno in locali che non hanno l'isolamento idrico, è necessario fare una vasca di protezione sotto di esso con drenaggio verso la canalizzazione.
 6. Durante l'utilizzazione – (il regime del riscaldamento dell'acqua) – è normale il gocciolio d'acqua dal foro di drenaggio della valvola di sicurezza. Lo stesso deve essere lasciato aperto verso l'atmosfera. Devono essere prese delle misure per l'incanalazione e la raccolta della quantità deflusa, per evitare alcuni danni.
 7. È probabile che la temperatura nella stanza si abbassi sotto 0°C, in questo caso lo scaldabagno deve essere svuotato.
- Quando dovete svuotare lo scaldabagno** è obbligatorio prima di tutto interrompere l'alimentazione elettrica. Bloccate l'erogazione dell'acqua verso lo scaldabagno. Aprite il rubinetto per acqua calda della rubinetteria. Aprite il rubinetto 7 (figura 4) per lasciar correre tutta la quantità d'acqua dallo scaldabagno. Se nell'impianto non è installato un rubinetto di questo genere, lo scaldabagno può essere svuotato direttamente dal tubo di entrata e prima di essere tolto dall'acquedotto.

Collegamento alla rete idraulica

1. Prima di accendere lo scaldabagno assicurarsi che si sia riempito d'acqua.
2. Collegando lo scaldabagno alla rete elettrica dovete fare attenzione a collegare regolarmente il conduttore protetto (nei modelli senza spina a presa).
3. Riscaldatori d'acqua senza cavo di alimentazione - Il circuito elettrico deve essere munito di una sicura e di un meccanismo integrato che assicura disgiungimento di tutti i poli nelle condizioni di sovratensione di III categoria.
4. Se la presa di alimentazione (nei modelli equipaggiati con tale presa) è guasta, deve essere subito sostituita da un rappresentante del centro assistenza o da una persona qualificata per evitare ogni tipo di rischio.
5. Durante il riscaldamento dall'impianto si può sentire un rumore di fischio (l'acqua cominciante a bollire). Questo è normale e non indica un guasto. Il rumore aumenta con il passare del tempo ed il motivo è il calcare accumulato. Affinché il rumore sia eliminato, l'impianto deve essere pulito. Questo servizio non è oggetto del servizio di garanzia.

Gentile Cliente,

La TESI si congratula con Lei per il suo acquisto! Ci auguriamo che il nuovo prodotto porterà maggior comfort in casa sua.

II. CARATTERISTICHE

1. Volume nominale, litri - vedi targhetta scaldabagno
2. Tensione nominale, V - vedi targhetta scaldabagno
3. Potenza installata, W - vedi targhetta scaldabagno
4. Pressione nominale - vedi targhetta scaldabagno

! Questa non è la pressione dalle condutture idriche. È quella pressione dichiarata per l'impianto e riguarda i requisiti degli standard di sicurezza.

5. Tipo di scaldabagno - tipo chiuso ad accumulo, con isolamento termico.
6. Consumo quotidiano di energia elettrica - vedi allegato I
7. Profilo di carico dichiarato - vedi allegato I
8. Quantità di acqua miscelata a 40 ° C V40 in litri - vedi allegato I
9. Temperatura massima del termostato - vedi allegato I
10. Impostazioni di temperatura predefinite - vedi allegato I
11. Efficienza energetica durante il riscaldamento dell'acqua - vedi allegato I

III. DESCRIZIONE E PRINCIPIO DI AZIONE

Il prodotto è costituito da un corpo in metallo, una flangia nella parte inferiore (per gli scaldabagno ad installazione verticale) o laterale (per gli scaldabagno ad installazione orizzontale), anello protettivo in plastica e valvola di sicurezza.

1. Il corpo consiste in un serbatoio in metallo la cui struttura esterna è isolata da poliuretano ad alta densità ed ecologicamente sicuro, più l'allacciamento idraulico da G ½" per l'entrata di acqua fredda (segnalato dall'anello blu) e per l'uscita di acqua calda (segnalato dall'anello rosso).

Il serbatoio si differenzia a seconda del modello e può essere di due tipi:

- in metallo protetto dalle corrosioni da uno speciale rivestimento interno in vetro ceramica
- in acciaio inossidabile

Gli scaldabagno verticali possono essere equipaggiati da uno scambiatore di calore incorporato (serpentina). Tale scambiatore ha l'entrata e l'uscita laterale per l'alimentazione termoidraulica da G ¾".

2. Sulla flangia è montata resistenza elettrica di riscaldamento. La flangia è equipaggiata da: resistenza elettrica e termostato. Gli scaldabagni con rivestimento vetro ceramico sono equipaggiati con un anodo al magnesio.

Lo scaldabagno elettrico è utilizzato per riscaldare l'acqua all'interno del suo serbatoio - ed è regolato dal termostato, che automaticamente mantiene la temperatura impostata. L'attrezzo dispone con impiantato modulo di protezione contro surriscaldamento (disinfestatore termico), che disinnesta la resistenza di riscaldamento dalla rete elettrica, quando la temperatura dell'acqua assume valori troppo elevati.

3. La valvola di non ritorno evita il ritorno in rete del contenuto del serbatoio qualora si dovesse verificare l'interruzione del servizio di erogazione da parte dell'Ente preposto. (Acquedotto) La valvola di sicurezza protegge lo scaldabagno nel caso in cui la pressione dell'acqua dovesse superare il valore consentito l'acqua si dilata e attraverso l'apertura della valvola permette lo sfogo della pressione in eccesso.

! La valvola di sicurezza non può preservare lo scaldabagno nel caso in cui la pressione dell'acqua superi i valori che la sua struttura può sopportare

IV. INSTALLAZIONE E ACCENSIONE

! ATTENZIONE! IL MONTAGGIO E IL COLLEGAMENTO SCORRETTO DELL'APPARECCHIO PUO' AVERE DELLE CONSEGUENZE GRAVI ALLA SALUTE E PERFINO MORTE DEGLI UTENTI. INOLTRE PUO' CAUSARE DANNI ALLA VOSTRA PROPRIETA', NONCHE' A QUELLA DI TERZI PER LA VERIFICA DI ALLUVIAMENTO, ESPLOSIONE E INCENDIO. Il montaggio, il collegamento alla rete idrica e alla rete elettrica deve essere fatto da tecnici qualificati. La persona qualificata è quella, che sia in possesso delle competenze descritte nel quadro normativo del rispettivo paese

1. Montaggio

Raccomandiamo l'installazione dello scaldabagno il più vicino possibile ai punti in cui l'acqua calda è maggiormente utilizzata, in modo da ridurre le perdite di calore durante l'alimentazione. Nel caso in cui venga montato in un bagno, è necessario scegliere un'area in cui lo scaldabagno non possa essere raggiunto dagli spruzzi d'acqua.

L'apparecchio viene affisso al muro attraverso dei tasselli, montati sul suo corpo (se questi non sono stati fissati in anticipo, devono essere montati attraverso i bulloni applicati). Il montaggio avviene attraverso due ganci (min.D 10 mm) fissati bene al muro (non sono stati inclusi nel corredo di montaggio). La costruzione del tassello portante, negli scaldabagni dal montaggio verticale è universale e consente che la distanza fra i ganci sia da 220 a 310 mm - fig. 1a.

! Per evitare infortuni all'utente e a terzi, in caso si verificassero difetti al sistema di fornitura di acqua calda, lo scaldabagno deve essere installato in locali aventi isolamento idrico sul pavimento e drenaggio nella canalizzazione. Non lasciare mai, sotto l'apparecchio, oggetti che non siano idrorepellenti. Se montate lo scaldabagno in locali che non hanno l'isolamento idrico, è necessario fare una vasca di protezione sotto di esso con drenaggio verso la canalizzazione.

! Nota: la vasca di protezione non rientra nel corredo e viene scelta dall'utente.

2. Alimentazione idraulica dello scaldabagno

Fig. 4a - per montaggio verticale

Ove: 1 - Tubo d'entrata; 2 - valvola di sicurezza; 3 - valvola riducente (quando la pressione nell'acquedotto è superiore allo 0,6 MPa); 4 - rubinetto dell'acqua; 5 - imbuto collegato alla canalizzazione; 6-tubo di gomma; 7 -

rubinetto di svuotamento dello scaldabagno

Collegando lo scaldabagno alla rete idrica, si devono prendere in considerazione i segni /anelli/ colorati che sono indicati sui tubi dell'apparecchio: blu - per l'acqua fredda /d'entrata, rosso - per l'acqua calda d'uscita

È obbligatorio installare la valvola di non ritorno, con la quale è stato acquistato lo scaldabagno.

La valvola si installa all'entrata dell'acqua fredda, in conformità alla freccia sul suo corpo, che indica la direzione dell'acqua fredda in entrata. Non è ammessa l'installazione di altre rubinetterie fra la valvola e l'apparecchio.

! **Eccezione:** Se le regolazioni (le norme) locali richiedono l'utilizzo di un'altra valvola di sicurezza oppure un meccanismo (corrispondente a EN 1487 o EN 1489), essi devono essere comprati in aggiunta. Per i meccanismi corrispondenti a EN 1487 la pressione massima di lavoro che è dichiarata deve essere 0.7 MPa. Per altre valvole di sicurezza, la pressione a cui sono calibrate deve essere con 0.1 MPa sotto quella marcata sulla targhetta dell'impianto. In questi casi la valvola di ritorno e di sicurezza consegnata insieme all'impianto non deve essere utilizzata.

! La presenza di altre /vecchie/ valvole di non ritorno può portare ad una rottura del vostro apparecchio, e perciò queste devono essere eliminate.

! Non si ammette altra attrezzatura di intercettazione fra la valvola di ritorno e di sicurezza (il meccanismo di sicurezza) e l'impianto.

! Non è ammesso l'avvitamento della valvola a filettature con la lunghezza superiore ai 10 mm, altrimenti ciò potrebbe comportare a un guasto irreparabile della vostra valvola ed è anche pericoloso per lo scaldabagno.

! Con boiler per montaggio verticale la valvola di sicurezza deve essere collegata al tubo d'ingresso a tolto pannello in materiale plastico dell'attrezzo. Dopo il montaggio esso deve essere in posizione come indicato alla figura 2.

! La valvola di ritorno e di sicurezza e la tubatura da essa verso lo scaldabagno devono essere protetti contro congelamento. In caso di drenaggio con un tubo di gomma - la sua estremità libera deve essere sempre aperta verso l'atmosfera (non deve essere immersa). Anche il tubo di gomma deve essere protetto contro congelamento.

Il riempimento dello scaldabagno con acqua avviene, aprendo il rubinetto dell'acqua fredda delle rete idrica e il rubinetto dell'acqua calda del miscelatore. Dopo il riempimento, dal miscelatore deve cominciare a scorrere un continuo getto d'acqua. Ormai potete chiudere il rubinetto dell'acqua calda.

Quando dovete svuotare lo scaldabagno è obbligatorio prima di tutto interrompere l'alimentazione elettrica. Bloccate l'erogazione dell'acqua verso lo scaldabagno. Aprite il rubinetto per acqua calda della rubinetteria. Aprite il rubinetto 7 (figura 4a) per lasciar correre tutta la quantità d'acqua dallo scaldabagno. Se nell'impianto non è installato un rubinetto di questo genere, lo scaldabagno può essere svuotato direttamente dal tubo di entrata e prima di essere tolto dall'acquedotto. Togliendo la flangia è normale che fuoriescano alcuni litri d'acqua, rimasti nel serbatoio d'acqua.

! Durante lo svuotamento dello scaldabagno devono essere prese misure per prevenire danni dall'acqua che fuoriesce.

In caso che la pressione nella rete di condutture idriche superi il valore indicato sopra nel paragrafo I, deve essere montata una valvola riduttrice, altrimenti lo scaldabagno non sarà utilizzato regolarmente. Il produttore non si assume la responsabilità riguardo i problemi derivanti dall'utilizzo scorretto dello scaldabagno.

3. Collegamento alla rete idraulica.

! Assicurarsi che lo scaldabagno sia pieno d'acqua prima di collegarlo all'impianto elettrico.

3.1. I modelli dotati di cavo elettrico e di spina si connettono inserendo la spina nella presa.

Staccando la spina dalla presa di interrompe l'alimentazione elettrica.

! Il contatto deve essere regolarmente collegato ad un singolo circuito dotato di un dispositivo di protezione. Esso deve essere collegato a terra.

3.2. Riscaldatori d'acqua muniti di cavo di alimentazione senza spina

L'apparecchio deve essere connesso ad un singolo circuito elettrico dell'impianto elettrico permanente, munito di una sicura con una corrente nominale dichiarata 16A (20A per una potenza > 3700W). La connessione deve essere permanente - senza spine. Il circuito elettrico deve essere munito di una sicura e di un meccanismo integrato che assicura disgiungimento di tutti i poli nelle condizioni di sovratensione di III categoria.

La connessione dei conduttori del cavo di alimentazione dell'apparecchio deve essere eseguita quanto segue:

- Conduttore con colore marrone dell'isolamento - al conduttore di fase dell'impianto elettrico (L)
- Conduttore con colore blu dell'isolamento - al conduttore di neutro dell'impianto elettrico (N)
- Conduttore con colore verdegiallo dell'isolamento - al conduttore di protezione dell'impianto elettrico ⚡.

3.3. Riscaldatori d'acqua senza cavo di alimentazione

L'apparecchio deve essere connesso ad un singolo circuito elettrico dell'impianto elettrico permanente, munito di una sicura con una corrente nominale dichiarata 16A (20A per una potenza > 3700W). La connessione viene effettuata tramite conduttori (duri) di rame che hanno solo un filo – un cavo di 3x2,5 mm² per una potenza totale di 3000W (un cavo di 3x4,0 mm² per una potenza > 3700W).

Nel contorno elettrico di alimentazione dell'apparecchio deve essere montato un apparecchio assicurante l'interruzione di tutti i poli nelle condizioni di ipertensione di III categoria.

Per montare il conduttore elettrico di alimentazione allo scaldabagno, è necessario smontare il coperchio di plastica (fig. 2).

Il collegamento dei conduttori di alimentazione dovrà corrispondere alle segnalazioni sui terminali come segue:

- quello di fase verso indicazione A, A1, L oppure L1.
- quello neutro verso indicazione N (B, B1 oppure N1)
- È obbligatorio collegare il conduttore di protezione alla giuntura a vite, indicata con il segno \perp .

Dopo montaggio il coperchio di plastica si rimette a posto!

Precisazione alla fig. 3:

TS - interruttore termico; TR/EC - regolatore termico/ blocco elettronico; S - Sensore; R - riscaldatore; F - flangia.

PROTEZIONE ANTICORROSIONA - ANODO DI MAGNESIO

L'anodo di magnesio protegge in aggiunta la superficie interna del serbatoio d'acqua dalla corrosione. Esso rappresenta un elemento che si consuma facilmente, sottoposto a un cambiamento periodico. Al fine di ottenere un lungo e sicuro utilizzo del vostro scaldabagno, il produttore raccomanda di far fare visite periodiche, delle condizioni dell'anodo di magnesio, da un tecnico competente e, se necessario sostituirlo. Ciò può avvenire durante la profilassi periodica dell'apparecchio. Per la sostituzione è sufficiente rivolgersi ad un Centro Assistenza Autorizzato!

V. OPERAZIONI CON L'APPARECCHIO

1. Accendere la caldaia elettrica

Prima di avviare l'apparecchio assicurarsi che sia correttamente collegato alla rete elettrica e pieno di acqua. L'accensione della caldaia avviene tramite un dispositivo integrato all'installazione come descritto nella sezione 3.3 del paragrafo IV o tramite connessione tra la spina e la presa di corrente (se il modello ha un cavo con la spina).

2. Descrizione pannello di controllo dell'apparecchio

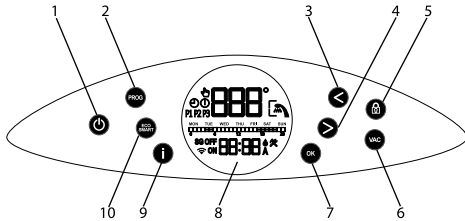

Designazione di pulsanti ed elementi:

- 1 – Pulsante ON/OFF dell'apparecchio
- 2 – Pulsante di avvio modalità di lavoro "Manuale" o "Programmatore settimanale"
- 3 – Pulsante di diminuzione della temperatura impostata o di spostamento a sinistra durante le impostazioni
- 4 – Pulsante di aumento della temperatura impostata o di spostamento a destra durante le impostazioni
- 5 – Pulsante di "Blocco" del pannello
- 6 – Pulsante di avvio modalità di lavoro "Vacanza"
- 7 - Pulsante multifunzionale di conferma delle funzioni, di scelta dei giorni settimanali durante la impostazione del programma settimanale, di modifica stato ON/OFF delle zone di fuso orario durante la impostazione del programma settimanale
- 8 - LCD display
- 9 - Pulsante "Informazioni"
- 10 - Pulsante di scelta modalità di lavoro "Eco smart"

3. Attivazione comando elettronico dell'apparecchio

L'attivazione avviene tramite il pulsante ϕ . Sul display appaiono la modalità di lavoro impostata e quindi i simboli descritti in seguito che si riferiscono a ciascuna modalità.

La disattivazione del controllo elettronico avviene schiacciando il pulsante ϕ .

Pulsante ϕ s'illumina di diversi colori come segue:

- Modalità di attesa (stand-by) – bianco;
- Acceso in modalità di riscaldamento – rosso;
- Acceso con temperatura impostata – blu

Questo vale per tutte le modalità descritte qui in basso.

4. Impostazioni e controllo dell'apparecchio

- **Attivare e disattivare il Wi-Fi** (se il modello ha un Wi-Fi)

L'attivazione e la disattivazione del modulo Wi-Fi si eseguono tramite i pulsanti < e OK tenendoli premuti contemporaneamente per dieci secondi in modalità stand-by, cioè quando l'apparecchio è spento dal pulsante ϕ . Quando il modulo Wi-Fi è attivato sul display appare il simbolo Wi-Fi .



• Impostazione del giorno della settimana e l'ora

Per funzionare correttamente le modalità di programmazione, è necessario impostare l'ora e il giorno della settimana. L'impostazione si esegue in modalità di stand-by, quindi quando l'apparecchio non è acceso. Premere e tenere premuto il pulsante i. Prima impostare il giorno della settimana usando le frecce >, < e poi confermare facendo un clic su **OK!** Dopodiché impostare le ore ei minuti utilizzando nuovamente le frecce >, < e il pulsante **OK!**

• Modalità "Controllo manuale"

Usando il pulsante **PROG** si può scegliere modalità di lavoro "Controllo manuale". Sul display appare il simbolo. In questa modalità l'apparecchio funziona come una semplice caldaia elettrica, dunque da te si aspetta di impostare la temperatura massima alla quale l'acqua deve essere riscaldata e mantenuta. Dopodiché l'apparecchio, ogni talvolta che la temperatura dell'acqua è inferiore a quella impostata, lavora per raggiungerla. Quando si attiva la modalità "Controllo manuale" sul display oltre al simbolo PROG sarà visualizzata la temperatura dell'acqua della caldaia elettrica. Per impostare la temperatura desiderata, utilizzare una delle due frecce > e <. Premendole sul display sarà visualizzata la temperatura da impostare. La modifica della temperatura di 1°C si esegue premendo una volta uno dei due pulsanti e continuando a premere cambierà costantemente di 1°C. Alcuni secondi dopo l'ultimo clic su una delle due frecce, la lettura del display tornerà al suo stato originale cioè sarà visualizzata la temperatura effettiva dell'acqua. In qualsiasi momento, ogni talvolta che si desidera controllare la temperatura impostata, è possibile farlo con il pulsante **i**.

• Modalità "Programmatore settimanale"

Premendo il pulsante **PROG**, appare la modalità "Controllo manuale", è possibile scegliere anche una delle tre modalità integrate di programmazione settimanale - rispettivamente **P1, P2 o P3**. I programmi sono preimpostati in fabbrica, ma possono essere modificati in base alle proprie preferenze.

Selezionare programma **P1, P2 o P3**. Con il pulsante i si possono controllare le ore ei giorni della settimana in cui l'apparecchio si accenderà e riscalderà l'acqua. Se si desidera modificare il programma selezionato, bisogna trattenere schiacciato il pulsante **PROG** per avviare la configurazione delle impostazioni.

Il primo passo è selezionare i giorni (o il giorno) della settimana che si desidera cambiare nel programma. Il giorno della settimana lampeggia "Lunedì" è un segno che l'apparecchio aspetta la tua scelta. Usare le frecce > e < per spostare il marcatore e confermare con il pulsante **OK** ogni giorno, che si desidera cambiare nel programma. È possibile confermare solo un giorno della settimana o tutti e sette.

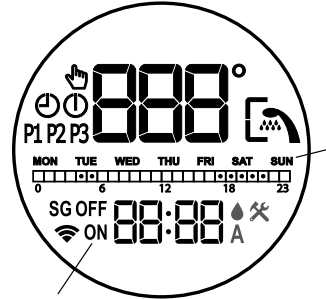

Nota: le parole **ON** e **OFF** sul display aiutano a orientarsi ulteriormente se un dato giorno della settimana sia selezionato per essere modificato o no (**ON** – il giorno è selezionato, **OFF** - il giorno non è selezionato).

Il secondo passo è quello di programmare l'ora in cui la caldaia elettrica riscalderà l'acqua il che vuol dire, sarà in funzione. Per passare al secondo passaggio premere il tasto **PROG** (non prolungando il clic!)

Nota: se si tiene premuto il pulsante **PROG**, si può uscire dalla modalità d'impostazione del rispettivo programma. Per tornare indietro è necessario premere e tenere premuto il pulsante **PROG** e ripetere i passaggi sulla scelta dei giorni (giorno) della settimana.

Usare i pulsanti > e < per selezionare le ore di lavoro dell'apparecchio e poi premere **OK!** Qui sotto è stato riportato un esempio di diagramma delle ore, simile a quello che si vede sul display, che indica quando l'apparecchio si accenderà (modalità **ON**) e quando si spegnerà (modalità **OFF**):



Leggenda delle indicazioni:

- - Quando la cellula oraria è piena, nell'ora indicata da lei, l'apparecchio funzionerà e riscalderà l'acqua alla temperatura impostata
- - Se la cellula oraria è vuota, nell'ora indicata da lei, l'apparecchio non funzionerà

Esempio: se si osserva il diagramma orario di cui sopra, si dovrebbe aspettare che l'apparecchio riscaldi l'acqua dalle ore 4.00 alle ore 06.00 e dalle ore 17.00 alle ore 22.00. Nel tempo rimanente l'apparecchio rimarrà passivo e non si accenderà. Modalità d'impostazione delle ore in cui l'apparecchio funzionerà: Per ogni ora del giorno è prevista cella nel diagramma orario. Le figure sotto sono

indicative. La modifica dello stato della cella oraria ("piena" o "vuota") si esegue premendo il pulsante **OK** quando il marcatore è su di essa. Lo spostamento del marcatore avviene tramite le frecce > e <. Anche le parole **ON** e **OFF**, visualizzati sul display, possono dare indicazioni sullo stato della cella oraria.

Per una maggiore comodità, allo spostamento sulla scala oraria, le cellule si riempiono o svuotano automaticamente in base all'ultimo stato confermato.

Il terzo passo nell'impostazione del funzionamento dell'apparecchio durante la settimana è di specificare a quale temperatura si riscalderà l'acqua nella fascia oraria corrispondente ai giorni della settimana selezionati. Per passare al terzo passaggio, premere **PROG** (non prolungando il clic). Il marcatore è situato sulla prima cella oraria in cui l'apparecchio è programmato a funzionare ed è attesa dell'impostazione temperatura dell'acqua. È possibile scegliere temperature diverse per ogni ora in cui l'apparecchio è programmato a lavorare. Per impostare usare > e < e confermare facendo clic su **OK**! Ogni volta che si usa il pulsante **OK** per confermare, si passa alla cella oraria successiva in cui l'apparecchio è programmato a funzionare (il simbolo **ON** indica le celle in cui l'apparecchio è programmato a funzionare). In questo modo è possibile regolare la temperatura prevista per ogni ora di lavoro. Se non si desidera modificare l'impostazione della temperatura si può uscire del programma settimanale usando ritenzione prolungata sul pulsante **PROG**. Le variazioni nel programma settimanale sono eseguite.

- **Modalità "Eco smart" (ECO SMART)**

Premendo il pulsante **ECO / SMART**, è possibile scegliere tra le tre modalità: **ECO**, **EC1** o **EC2**. Nelle modalità "Eco smart" la caldaia elettrica elabora un proprio algoritmo, per garantire il risparmio dei costi energetici, riducendo quindi la bolletta elettrica, mantenendo però il massimo comfort durante l'uso.

Attenzione! La caldaia elettrica TESY che possiedi ha la classe energetica più alta. La classe dell'apparecchio è garantita solo quando l'apparecchio è utilizzato in modalità **ECO** "Eco smart" a causa degli indicativi risparmi energetici generati.



Principio di funzionamento: dopo aver scelto una delle tre modalità "Eco smart", l'apparecchio imparerà le vostre abitudini ed elaborerà da solo un programma settimanale in modo da fornire la giusta quantità di acqua nel momento in cui è necessaria, però al modo di generare risparmi energetici e ridurre la bolletta elettrica. Principio di funzionamento richiede un periodo di auto-formazione che dura una settimana, dopodiché la modalità "Eco smart" inizia ad accumulare risparmi energetici senza disturbare il vostro comfort, calcolato sulla base alle vostre abitudini esaminate. L'apparecchio procede nel monitorare le abitudini e ad auto addestrarsi continuamente.

In questa modalità non è possibile intervenire, una volta selezionata, vale a dire **NON** è possibile impostare la temperatura dell'acqua usando i pulsanti > e <.

Nel caso in cui le abitudini sono spesso modificati, l'apparecchio non potrà elaborare un algoritmo preciso e così garantire il massimo comfort e fornire acqua calda esattamente quando è necessario. In questo senso, se il lavoro dell'apparecchio in modalità "Eco smart" non è soddisfacente e non fornisce il comfort necessario, e si desidera che l'apparecchio continuasse a prendersi cura per ridurre i costi, premendo il pulsante con l'icona **Eco Smart** è possibile selezionare la modalità di funzionamento **EC1** per un livello di comfort superiore durante quale comunque si genererebbe energia elettrica, anche se in misura minore. La scelta della modalità **EC1** è destinata agli utenti con abitudini diverse per i quali difficilmente si potrebbe elaborare un orario di lavoro settimanale. Se il funzionamento dell'apparecchio modalità **EC1** non è soddisfacente, si prega di selezionare il successivo livello di comfort - modalità **EC2**. In modalità **EC1** ed **EC2** il risparmio energetico è minore, però si avrà a disposizione una maggiore quantità di acqua calda garantita, anche nel caso in cui si modifica il tempo abituale dell'uso della doccia.

Per uscire dalla modalità "Eco smart" bisogna selezionare una delle altre modalità di lavoro dell'apparecchio premendo il pulsante **PROG**.

- **Funzione "LOCK" (Blocco)**

Tenendo premuto il pulsante  per tre secondi il pannello di controllo si blocca e tramite esso non potranno essere ripartiti comandi. Per sbloccare nuovamente il pannello è necessario tener premuto il pulsante  per tre secondi.

- **Funzione "Vacation VAC" (Vacanza)**

Qualora si abbia intenzione di stare lontano di casa per più di un giorno, è possibile attivare l'impostazione "Vacanza", così la caldaia elettrica saprà quando si sta di ritorno e fornirà acqua calda a sufficienza.

Premere il pulsante **VAC**! Inserire i giorni della tua assenza di casa utilizzando le due frecce > e < (il numero massimo di giorni che si possono inserire è novantanove). Confermare con un clic sul pulsante **OK**! Selezionare l'ora in cui si desidera che l'apparecchio si accenda utilizzando le due frecce > e < e confermare con il pulsante **OK**. Impostare la temperatura e confermare ancora una volta facendo un clic su **OK**! Modalità "Vacanza" è avviata e l'apparecchio è in attesa del tuo ritorno, assicurandosi di avere acqua calda al momento giusto.

Nota: il numero dei giorni da inserire / il periodo di assenza / dovrebbe includere il giorno in cui si torna a casa.

- **Funzione "BOOST" (Riscaldamento singolare alla temperatura massima e automaticamente ritorno alla modalità di funzione già impostata)**

All'attivazione della funzione **BOOST**, la caldaia riscalderà l'acqua fino alla temperatura massima possibile di 75°C senza modificare l'algoritmo di lavoro della rispettiva modalità di funzione dunque senza cambiare il programma settimanale, la logica di controllo "Eco smart" oppure la temperatura impostata manualmente. Dopo aver raggiunto la temperatura massima, l'apparecchio passerà automaticamente alla modalità d'impostazione precedente. La funzione **BOOST** è attiva nelle modalità "Eco smart", "Vacanza" e "Programmatore settimanale". Per attivare **BOOST**, trattenere premuto (per circa tre secondi) il pulsante con la freccia >!



Sullo schermo sarà visualizzata la scritta **bSt**, e a distanza di pochi secondi le letture della temperatura dell'acqua corrente.

- **Funzione "RIPRISTINO DELLE IMPOSTAZIONI DI FABBRICA"**

Per eseguire la funzione è importante che la caldaia sia in modalità "stand by". Si esegue tenendo premuti i pulsanti > e < per almeno dieci secondi. Durante questi dieci secondi, si dovrebbero sentire due segnali acustici. Il primo è un "test", s'illumineranno tutti i simboli del pannello, e a protratta detenzione dei pulsanti si sentirà il secondo avviso, il ciò significa il ripristino delle impostazioni di fabbrica dell'apparecchio.



Nota: se si ripristinano le impostazioni predefinite dell'apparecchio, bisognerà connettersi di nuovo al dispositivo Wi-Fi.

- **Simbolo "Doccia"**

Il simbolo "Doccia"  fornisce informazione al momento in cui ci sia abbastanza acqua calda per la prima doccia. La quantità di acqua per una doccia è stata calcolata in base allo standard medio europeo e potrebbe non coincidere con le tue abitudini personali:

Elenco degli errori che potrebbero essere visualizzati sul display

Codice errore	Denominazione errore
E01	Sensore inferiore è interrotto
E02	Sensore inferiore presenta cortocircuito
E03	Sensore superiore è interrotto
E04	Sensore superiore presenta cortocircuito

Nota: se appare il simbolo  e uno degli errori sopra elencati, si prega di mettersi in contatto con un centro di assistenza autorizzato! I centri di assistenza sono specificati nella scheda di garanzia.

VI. MANUTENZIONE PERIODICA

Se lo scaldabagno funziona normalmente, sotto l'influsso della temperatura alta sulla superficie del riscaldatore viene depositato calcare. Ciò peggiora lo scambio di calore fra il riscaldatore e l'acqua. La temperatura sulla superficie del riscaldatore e nella zona intorno ad esso, aumenta. Si osserva un rumore caratteristico /di acqua bollente/. Il regolatore termico comincia ad accendersi e a spegnersi più spesso. È possibile che si verificasse "un falso" azionamento della protezione di temperatura. Perciò il produttore di questo apparecchio raccomanda di fare ogni due anni profilassi al vostro scaldabagno da parte del Centro di assistenza autorizzato. Questa profilassi deve comprendere la pulizia e l'ispezione del protettore anodico (negli scaldabagni a rivestimento in vetroceramica), che se necessario deve essere sostituito da un nuovo.

Per pulire l'impianto usate un panno umido. Non usate prodotti di pulizia abrasivi neppure quelli contenenti solvente. Non versare acqua sull'impianto.

Il produttore non comporta alcuna responsabilità riguardo tutte le conseguenze derivanti dalla non osservanza della presente istruzione.



Avvertenze per la tutela dell'ambiente

Gli apparecchi elettrici vecchi sono materiali pregiati, non rientrano nei normali rifiuti domestici! Preghiamo quindi i gentili clienti di contribuire alla salvaguardia dell'ambiente e delle risorse e di consegnare il presente apparecchio ai centri di raccolta competenti, qualora siano presenti sul territorio).

I. REGULI IMPORTANTE

1. Prezenta descriere tehnică și instrucțiune de utilizare are scopul de a vă familiariza cu acest produs și cu condițiile de instalare și utilizare corectă. Instrucțiunea este destinată și tehnicienilor autorizați, care vor instala inițial acest dispozitiv, sau îl vor demonta și executa ulterior reparația, în caz de defecțiune.
2. Vă rugăm să aveți în vedere faptul, că respectarea prezentelor instrucțiuni este în interesul cumpărătorului și totodată este una din condițiile garanției, menționate în certificatul de garanție, pentru a putea cumpărătorul să folosească serviciile gratuite a serviciului de garanție. Producătorul nu răspunde pentru deteriorările în aparat, cauzate de explozie și/sau montaj, care nu este efectuat conform specificațiilor și instrucțiunile din acest manual.
3. Boilerul electric satisface cerințele standardelor EN 60335-1, EN 60335-2-21.
4. Acest aparat este proiectat pentru a fi folosit de copii de 8 și peste 8 ani și persoane cu capacități fizice, sensibile sau mentale reduse, sau persoane cu lipsa de experiență și cunoștințe, dacă acestea sunt supravegheate sau instruite cu privire la utilizarea în condiții de siguranță a aparatului și înțeleg pericolele care pot apărea.
5. Copiii nu ar trebui să se joace cu aparatul
6. Curățarea și întreținerea aparatului nu ar trebui să fie efectuată de copii, care nu sunt supravegheați.

⚠ ATENȚIE! Instalarea și conectarea incorectă a aparatului îl poate face periculos pentru sănătatea și viața consumatorilor, fiind posibil de a provoca consecințe grave și pe termen lung pentru acestia, inclusiv dar nu numai dizabilități fizice și/sau deces. Acest lucru de asemenea poate provoca daune asupra proprietății acestora /pagube și/sau distrugere/, precum și asupra tertelor parti, cauzate inclusiv dar fara a se limita la inundatie, explozie și incendiu. Instalarea, conectarea la rețeaua de alimentare cu apă și electricitate și punerea în funcțiune urmează să fie efectuate numai și doar de către electricieni și tehnicieni calificați cu privire la repararea și instalarea dispozitivului, care au dobândit competențele sale de lucru pe teritoriul statului, pe care se efectuează instalarea și punerea în funcțiune a dispozitivului și în conformitate cu reglementările normative.

⚠ Se interzice orice modificare sau transformare a construcției sau schemei electrice a boilerului. La constatarea acestora, garanția dispozitivului decade. Sub modificare și transformare se înțelege orice eliminare a unor elemente utilizate de producător, introducerea în boiler a unor componente suplimentare, înlocuirea unor elemente cu elemente similare, dar neaprobate de producător.

Instalare

1. Boilerul se instalează numai în spații cu grad normal de securizare antiincendiară.
2. La montare în baie, dispozitivul trebuie dispus într-un loc în care nu poate fi udată cu apă de la duș.
3. El este prevăzut numai pentru exploatare în spații interioare închise, în care temperatură nu coboară sub 4°C și nu este prevăzut pentru operare în mod continuu de imersiune.
4. Dispozitivul se prinde de suporturile montate pe carcasă (dacă acestea nu sunt fixate pe ea, urmează să fie montate cu ajutorul șuruburilor atașate). Prinderea se face pe două cârlige (min. 10 mm) fixate ferm în perete.

Racordarea boilerului la instalația de alimentare cu apă

1. Dispozitivul este destinat producerii de apă caldă menajeră în locuințe, dotate cu instalație de alimentare cu apă, cu presiunea nu mai mare de 6 bar (0,6 MPa).

2. **Este obligatorie montarea supapei de siguranță cu care a fost livrat boilerul.** Ea se dispune la intrarea apei reci în conformitate cu săgeata de pe corpul ei, care indică sensul apei reci. Nu se admite montarea altei armături de oprire între supapă și dispozitiv.

Excepție: Dacă normele locale cer folosirea unei alte supape sau dispozitiv (care corespunde la EN 1487 sau EN 1489), ea trebuie să fie cumpărată aparte. Pentru dispozitive conform EN 1487 presiunea maximă trebuie să fie de 0.7 MPa. Pentru alte supape de siguranță, presiunea la care sunt calibrate trebuie să fie cu 0.1 MPa sub presiunea marcată pe tabelul aparatului. În aceste cazuri supapă de protecție din complexul aparatului nu trebuie să fie folosită.

3. Supapă de siguranță și partea de rețea între ea și aparat trebuie să fie protejate împotriva înghețului. La drenarea cu furtun-partea liberă a furtunului trebuie întotdeauna să fie deschisă către atmosfera (să nu fie scufundată). Furtunul trebuie să fie protejat împotriva înghețului.

4. Pentru funcționarea fără pericol a boilerului, supapa de siguranță trebuie regulat curățată și verificată dacă funcționează normal (să nu fie blocată), iar pentru regiunile cu apă prea caldă, să fie curățat calcarul depus. Acest serviciu nu este obiect al întreținerii de garanție.

5. În scopul evitării unor prejudicii aduse utilizatorului și altor persoane în cazurile de deranjamente în sistemul de alimentare cu apă caldă, este necesar ca boilerul să fie instalat în spații cu hidroizolație a podelei și drenaj în sistemul de canalizare. În nici un caz nu dispuneți sub dispozitiv obiecte care nu sunt rezistente la apă. La instalarea dispozitivului în încăperi fără hidroizolație a podelei este necesar să se construiască sub el o cadă de protecție, dotată cu drenaj spre canalizare

6. La exploatare - (regim de încălzire a apei)- este normal să apară picături de apă din orificiul pentru drenaj a supapei de protecție. Supapă trebuie lăsată deschisă către atmosferă. Luați măsuri pentru evacuarea sau colectarea cantităților de apă scursă, pentru a evita daune.

7. În caz că temperatura din încăperea cade sub 0 °C, boilerul trebuie să se scurgă.

Când este necesară golirea boilerului, trebuie obligatoriu mai întâi să întrerupeți alimentarea electrică a acestuia. Opriți apa către dispozitiv. Deschideți robinetul pentru apă caldă de la baterie. Deschideți robinetul 7 (fig. 4) ca să scurgeți apa din boiler. Dacă în instalație nu e instalat acest robinet, boilerul poate să fie scurs direct de la conducta care-l alimentează, dezlegînd conducta de la rețea.

Branșarea boilerului la rețeaua electrică de alimentare

1. Nu puneți boilerul în funcțiune înainte de a vă asigura că el este umplut cu apă.
2. La branșarea boilerului la rețeaua electrică să se acorde o atenție deosebită conectării corecte a conductorului de protecție.
3. Încălzitor de apă fără cablu de alimentare - În circuitul electric de alimentare a aparatului trebuie montat un dispozitiv, care să asigure decuplarea tuturor polilor în condițiile unei supratensiuni de gradul III.
4. Dacă cablul de alimentare (la modelele utilizate cu asemenea cablu) este defect, acesta trebuie înlocuit de un reprezentant al service-lui sau de o persoană cu o calificare asemănătoare pentru a fi evitat orice risc.
5. În tipul încălzirii este posibil din aparat să se audă șuierat (apă care fierbe). Acest sunet este normal și nu indică o defecțiune. Sunetul se va face mai puternic cu timpul, iar cauză este calcărul acumulat. Pentru eliminarea sunetului este necesară curățarea aparatului. Acest serviciu nu face parte de serviciul de garanție.

Stimați clienți,

Echipa firmei TESY vă felicită din inimă pentru noua achiziție. Sperăm că noul dumneavoastră dispozitiv electrocasnic va contribui la sporirea confortului în casa dumneavoastră.

II. CARACTERISTICI TEHNICE

1. Capacitatea nominală V, litri vezi plăcuța de pe dispozitiv
2. Tensiunea nominală - vezi plăcuța de pe dispozitiv
3. Puterea nominală - vezi plăcuța de pe dispozitiv
4. Presiunea nominală - vezi plăcuța de pe dispozitiv

! Această nu este tensiunea rețelei de apă. Ea este declarată pentru aparat și se referă la cerințele de siguranță.

5. Tipul boilerului - încălzitor de apă închis, cu acumulare, cu izolație termică
6. Consum zilnic de energie electrică - vezi Anexă I
7. Profil de sarcină declarat - vezi Anexa I
8. Cantitate de apă amestecată la 40°C V40 litri - vezi Anexa I
9. Temperatura maximă a termostatului - vezi Anexa I
10. Setări de temperatură presetate - vezi Anexa I
11. Eficiența energetică în timpul încălzirii apei - vezi Anexa I

III. DESCRIERE ȘI PRINCIPIUL DE FUNCȚIONARE

Dispozitivul este compus din carcasă, flanșe, dispusă în partea inferioară (pentru boilerle cu montaj vertical) sau lateral (pentru boilerle cu montaj orizontal), panou de protecție din plastic și supapă de siguranță.

1. Carcasa se compune dintr-un rezervor din oțel și mantă exterioară, cu izolație termică între ele, confecționată din produsul ecologic spumă de poliuretanic de densitate mare și două țevi cu filet G 1/2" pentru admisia apei reci (cu inel albastru) și evacuarea apei calde (cu inel roșu). Rezervorul intern, în funcție de model, este de două feluri:

- Din oțel negru, protejat de coroziune cu o acoperire specială din sticlă-ceramică
- Din oțel inoxidabil

Boilerle cu montaj vertical pot fi cu schimbător de căldură (serpentină) încorporat. Intrarea și ieșirea serpentinei sunt dispuse lateral și prezintă țevi cu filet G 3/4".

2. Pe flanșă este montat un încălzitor electric. La boilerle cu acoperire din sticlă-ceramică este montat și un protector din magneziu.

Încălzitorul electric servește la încălzirea apei din rezervor și este comandat de termostat, care menține automat o anumită temperatură. Aparatul are înglobat în el un dispozitiv de protecție la supraîncălzire (termointeruptor), care decuplează încălzitorul de la rețeaua de alimentare electrică, atunci când temperatura apei atinge valori prea mari.

3. Supapa de siguranță are rolul de a preveni golirea completă a boilerului în caz de oprire a admisiei de apă rece de la instalația de alimentare cu apă. Ea protejează și de creșterea presiunii din rezervor peste valoarea admisă în regimul de încălzire (cu creșterea temperaturii apa se dilată, presiunea va crește, de asemenea), prin evacuarea excesului prin gaura de drenaj

! Supapa de siguranță nu poate să protejeze boilerul de o presiune a apei din instalația de alimentare cu apă superioară celei stabilite pentru dispozitiv.

IV. INSTALARE ȘI PUNERE ÎN FUNCȚIUNE

! ATENȚIE! INSTALAREA ȘI CONECTAREA INCORECTĂ A APARATULUI ÎL VOR FACE PERICULOS CU CONSECINTE GRAVE ASUPRA STĂRII DE SANĂTATE ȘI CHIAȚ DECES A UTILIZATORILOR. ACEST LUCRU DE ASEMENEA POATE PROVOCA DAUNE PROPRIETĂȚII ACESTORA, PRECUM ȘI TERTELOR PARTI, CAUZATE DE INUNDATIE, EXPLOZIE, INCENDIU. Instalarea, conectarea la rețeaua de alimentare cu apă și conectarea la rețeaua electrică trebuie efectuate de către tehnicienii calificați. Tehnician calificat este persoana care are competențele respective, în conformitate cu reglementările statului respectiv

1. Instalare

Se recomandă instalarea dispozitivului la o distanță apropiată de locul de utilizare a apei calde, în scopul reducerii pierderilor de căldură din țevi. La montare în baie, dispozitivul trebuie dispus într-un loc în care nu poate fi udat cu apă de la duș. Dispozitivul se prinde de suporturile montate pe carcasă (dacă acestea nu sunt fixate pe ea, urmează să fie montate cu ajutorul șuruburilor atașate). Prinderea se face pe două cârlige (min. 10 mm) fixate ferm în perete (nu sunt incluse în setul de prindere). Construcția suportului pentru boilerle cu montaj vertical este universală și permite o distanță dintre cârlige între 220 și 310 mm (Fig. 1a).

! În scopul evitării unor prejudicii aduse utilizatorului și altor persoane în cazurile de deranjamente în sistemul de alimentare cu apă caldă, este necesar ca boilerul să fie instalat în spații cu hidroizolație a podelei și drenaj în sistemul de canalizare. În nici un caz nu dispuneți sub dispozitiv obiecte care nu sunt rezistente la apă. La instalarea dispozitivului în încăperi fără hidroizolație a podelei este necesar să se construiască sub el o cadă de protecție, dotată cu drenaj spre canalizare.

! **Observație:** cada de protecție nu intră în furnitura standard și se alege de utilizator.

2. Racordarea boilerului la instalația de alimentare cu apă

Fig. 4a - montaj vertical ș

Unde: 1 - țevă intrare; 2 - supapă de siguranță; 3 - ventil de reducere (la o presiune în țevi de peste 0,7 MPa); 4 - robinet de oprire; 5 - pâlnie conectată la canalizare; 6 - furtun; 7 - Robinet de scurgere a apei din boiler.

Pentru racordarea boilerului la instalația de alimentare cu apă trebuie avute în vedere semnele (inelele) indicatoare colorate de pe țevi: albastru pentru apă rece (de intrare), roșu pentru apă caldă (de ieșire).

Este obligatorie montarea supapei de siguranță cu care a fost livrat boilerul. Ea se dispune la intrarea apei reci în conformitate cu săgeata de pe corpul ei, care indică sensul apei reci. Nu se admite montarea altei armături de oprire între supapă și dispozitiv.

! **Excepție:** Dacă normele locale cer folosirea unei alte supape sau dispozitiv (care corespunde la EN 1487 sau EN 1489), ea trebuie să fie cumpărată aparte. Pentru dispozitive conform EN 1487 presiunea maximă trebuie să fie de 0.7 MPa. Pentru alte supape de siguranță, presiunea la care sunt calibrate trebuie să fie cu 0.1 MPa sub presiunea marcată pe tabelul aparatului. În aceste cazuri supapă de protecție din complexul aparatului nu trebuie să fie folosită.

! Prezența altor (vechi) supape de siguranță pe duct poate duce la deteriorarea dispozitivului dumneavoastră și trebuie îndepărtate.

! Nu se admit alte supape sau robinete de închidere între aparat și supapă de siguranță (dispozitiv de siguranță).

! Nu se admite înșurubarea supapei în filete cu lungimea mai mare de 10 mm; în caz contrar se poate ajunge la deteriorarea supapei, ceea ce pune dispozitivul dumneavoastră în pericol.

! La boilerle cu montaj vertical, supapa de protecție trebuie racordată la țevă de intrare numai după ce ați dat jos panoul din plastic al aparatului. După montare, aceasta trebuie să fie în poziția indicată la fig. 2.

! Supapă de siguranță și partea de rețea între ea și aparat trebuie să fie protejate împotriva înghețului. La drenarea cu furtun - partea liberă a furtunului trebuie întotdeauna să fie deschisă către atmosfera (să nu fie scufundată). Furtunul trebuie să fie protejat împotriva înghețului.

Umplerea boilerului cu apă se face prin deschiderea robinetului de admisie a apei reci de la instalația de alimentare cu apă către boiler și a robinetului de apă caldă al bateriei. După umplerea boilerului, din baterie trebuie să înceapă să curgă un jet continuu de apă. Acum puteți să închideți robinetul de apă caldă al bateriei.

Când este necesar golirea boilerului, trebuie obligatoriu mai întâi să întreruși alimentarea electrică a acestuia. Opriți apa către dispozitiv. Deschideți robinetul pentru apă caldă de la baterie. Deschideți robinetul 7 (fig. 4a) Țca să scurgeți apa din boiler. Dacă în instalație nu e instalat acest robinet, boilerul poate să fie scurs direct de la conducta care-l alimentează, dezlegând conducta de la rețea

La detașarea flanșei este normal să se mai scurgă câteva litri de apă rămasă în rezervor.

! La golire, trebuie luate măsuri de prevenire a daunelor, care ar putea cauza apa scursă.

În cazul în care presiunea rețelei de apă depășește valoarea menționată în paragraful I, este necesară montarea unei valve de reducere, în caz contrariu boilerul termoelectric nu va fi exploatat corect. Producătorul nu își asumă răspunerea pentru problemele intervenite din cauza unei exploatare incorecte a dispozitivului.

3. Branșarea boilerului la rețeaua electrică de alimentare.

! Înainte de a cupla alimentarea electrică, asigurați-vă că dispozitivul este plin cu apă.

3.1. La modelele utilizate cu cablu de alimentare în set cu ștecăr, conectarea se face când acesta se leagă de priză.

Decuplarea de la rețeaua electrică se face prin scoaterea ștecherului din priză.

! Priză trebuie să fie corect conectată la un circuit separat asigurat cu siguranță de scurt circuit. El trebuie să fie împământat.

3.2. Încălzitoare de apă completat cu un cablu de alimentare, fără ștecher

Aparatul trebuie să fie conectat la un circuit separat de cablajul fix prevăzut cu o siguranță de 16A curenți nominal anunțat (20A pentru putere > 3700W). Conectarea trebuie să fie permanentă - fără cuplare. Circuitul de curent trebuie să fie prevăzut cu o siguranță și cu un dispozitiv încorporat, care să asigure deconectarea tuturor polilor în condițiile de supratensiune de categoria III.

Conectarea firelor cablului de alimentare al aparatului trebuie să fie îndeplinită astfel:

- Firul cu izolare de culoarea maro - la cablul fază din instalația electrică (L)
- Firul cu izolare de culoarea albastră - la cablul neutru din instalația electrică (N)
- Firul cu izolare de culoarea galbenă-verde - la conductorul de protecție al instalației electrice ≡

3.3. Încălzitor de apă fără cablu de alimentare

Aparatul trebuie să fie conectat la un circuit separat de cablajul fix de

instalația electrică staționară, prevăzută cu siguranță de 16A curent nominal anunțat (20A pentru putere > 3700W). Conexiunea se face cu conductoare cu singur nucleu (solide) - cablu 3 x2, 5 mm² pentru o capacitate totală de 3000W (cablu 3x4.0 mm² pentru putere > 3700W). În circuitul electric de alimentare a aparatului trebuie montat un dispozitiv, care să asigure decuplarea tuturor polilor în condițiile unei supratensiuni de gradul III.

Pentru a se monta pe boilerul conductorul electric de alimentare, trebuie dat jos capacul din plastic (Fig.2).

Conectarea conducătorilor de alimentare trebuie să fie în conformitate cu marjalele de pe clemene, după cum urmează:

- cel de faza la indicație A sau A1 sau L sau L1.
- cel neutru la indicație N (B sau B1 sau N1)
- Este obligatorie conectarea cablului de protecție la îmbinarea cu șurub, marcată cu semnul \perp .

După efectuarea montajului, se pune la loc capacul din plastic!

Lămuriri cu privire la fig.3: TS – termosterupător; TR/EC – termoregulator/ bloc electronic; S – Senzorul; R – încălzitor; F – flanșă;

V. PROTECȚIA ANTICOROZIVĂ ANOD DIN MAGNEZIU

Anodul din magneziu protejează suprafața internă a rezervorului de apă de corozie.

El este un element supus la uzură și trebuie înlocuit periodic. Pentru o funcționare fiabilă și de durată a boilerului dumneavoastră, producătorul recomandă efectuarea unor controale periodice ale stării anodului din magneziu, de către un tehnician autorizat și înlocuirea anodului în caz de necesitate, aceasta putându-se face în timpul profilaxiei periodice a dispozitivului. Pentru efectuarea înlocuirii, contactați unitățile specializate de service!

VI. LUCRU CU APARATUL.

1. Pornirea boilerului electric

Înainte de punerii în funcțiune a aparatului asigurați-vă că este corect conectat la rețeaua de curent și este umplut cu apă. Pornirea boilerului se face printr-un dispozitiv încorporat în instalația, descris la punctul 3.3 din paragraful IV sau prin conectarea ștecherului în priză (în cazul în care modelul are cablu cu ștecher).

2. Descrierea panoului de comandă a aparatului

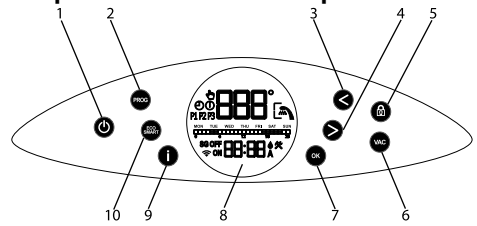

- Indicarea butoanelor și elementelor:
- 1 - Buton Pornire/Oprire a aparatului
 - 2 - Buton pentru pornirea regimului de funcționare "Manual" sau "Programator săptămânal"
 - 3 - Buton pentru reducerea temperaturii setate sau pentru deplasare la stângă la setarea
 - 4 - Buton pentru reducerea temperaturii setate sau pentru deplasare la dreapta la setarea
 - 5 - Buton pentru „blocarea” panoului
 - 6 - Buton pentru pornirea regimului de funcționare "Vacanța"
 - 7 - Buton multifuncțional pentru confirmarea funcțiilor, pentru selectarea zilelor săptămânii la setarea programului săptămânal, pentru modificarea statutului ON/OFF fuselor orare la setarea programului săptămânal
 - 8 - Display LCD
 - 9 - Buton „Informații”
 - 10 - Buton pentru selectarea regimului "Eco Smart"

3. Pornirea controlului electronic a aparatului

Pornirea se face din butonul ϕ . Pe displayul se afișează modul în care va funcționa și în funcție de acesta simbolurile descrise pentru fiecare regim mai jos.

Dezactivarea controlului electronic se face prin apăsarea butonului ϕ .

Butonul ϕ se aprinde în culori diferite, după cum urmează:

- în regim de așteptare (stand-by) - alb
- pornit și în regim de încălzire - roșu
- pornit și ajuns la temperatura setată - albastru

Acest lucru este valabil pentru toate modurile descrise mai jos.

4. Setarea și controlul aparatului

• **Activarea și dezactivarea Wi-Fi** (în cazul în care modelul are Wi-Fi). Activarea și dezactivarea modului Wi-Fi se face prin apăsarea simultană a butoanelor < și OK pentru minim 10 secunde în mod stand-by, adică atunci când aparatul a fost oprit din butonul ϕ . Atunci când modului Wi-Fi este activat pe displayul se afișează simbolul Wi-Fi .



Nota: În cazul în care aparatul este resetat la setările de fabrică, atunci acesta trebuie din nou conectat la dispozitivul Wi-Fi.

• **Setarea zilei săptămânii și o orei**

Pentru că modulurile de funcționare să funcționeze corect este necesar să setați ora și ziua actuală a săptămânii. Setarea se face în modul stand-by, adică atunci când aparatul nu este pornit. Apăsați continuu butonul i. Inițial setați ziua săptămânii, apăsând săgețile >, < și confirmați cu butonul OK. Trebuie să setați ora și minutele din nou cu ajutorul săgeților >, < și butonul OK.

• **Modul „Control manual”**

Prin butonul PROG puteți selecta modul de funcționare „Control manual”. Pe displayul se afișează simbolul. În acest mod aparatul funcționează ca un boiler obișnuit, adică de la dumneavoastră se așteaptă să setați temperatura la care apa să fie încălzită și menținută. După care aparatul va funcționa de fiecare dată când temperatura apei scade sub temperatura setată până când atinge temperatura setată. Atunci când activați modul „Control manual”, pe display, pe lângă simbolul Control manual se va afișa temperatura apei în boiler. Pentru a seta temperatura dorită, folosiți una dintre cele două săgeți > și <. La apăsare lor pe display se va afișa temperatura setată. Modificarea temperaturii este prin 1°C la apăsarea unuia dintre cele două butoane iar la apăsare continue se modifică treptat prin 1°C. Câteva secunde după ultima apăsare a unei dintre cele două săgeți informațiile, care se afișează pe ecran vor reveni la starea inițială, și anume se va afișa temperatura reală a apei. În orice moment, atunci când doriți care este temperatura setată, o puteți face prin apăsarea butonului i.

• **Mod „Programator săptămânal”**

Prin apăsarea butonului PROG, pe lângă modul „Control manual”, puteți selecta și unul dintre cele trei moduri de programare săptămânale încorporate - respectiv P1, P2 sau P3. Programele sunt presetate din fabrică, dar pot fi modificate în funcție de preferințele dumneavoastră. Selectați programul P1, P2 sau P3. Cu ajutorul butonului i se pot verifica în ce intervale orare și zile ale săptămânii aparatul va fi pornit și va încălzi apa. Dacă doriți să modificați programul respectiv pe care ați ales, apăsați și rețineți butonul PROG pentru a începe setarea acestuia. Primul pas este să selectați zilele (sau ziua) săptămânii pentru care veți schimba programul. Ziua săptămânii intermitentă „luni” este semn, că aparatul așteaptă selecția voastră. Folosiți săgețile > și < pentru a selecta opțiunea dorită și confirmați cu butonul OK fiecare din zilele pentru care veți modifica programul. Puteți confirma numai o zi a săptămânii sau toate 7.

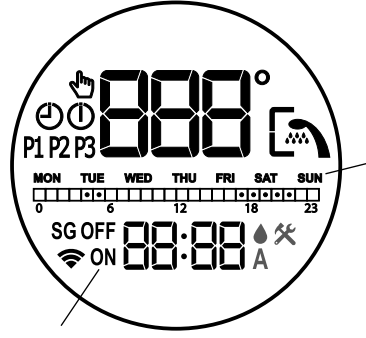

Nota: Cuvintele ON și OFF de pe display vă vor orienta dacă ziua respectivă a săptămânii este selectat pentru modificare sau nu (ON – ziua este selectată, OFF – ziua nu este selectată).

Pașul doi este să programați orele în care boilerului electric va încălzi apa, adică va funcționa. Pentru a trece la pașul doi apăsați butonul PROG (fără apăsare continuă).

Nota: Dacă apăsați butonul PROG o perioadă mai lungă veți ieși din modul de setare a programului respectiv. Pentru a merge înapoi din nou trebuie să apăsați și mențineți apăsat butonul PROG și să repetați pașii pentru selectarea zilelor (zilei) săptămânii.

Pentru a selecta orele în care aparatul va funcționa, folosiți butoanele > și < și OK. Mai jos este indicată **diagrama orară**, similară cu cea care vedeți pe displayul, care indică când aparatul se va porni (mod ON) și când se va opri (mod OFF):

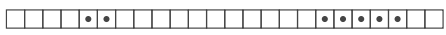

Legenda indicațiilor:

- - atunci când celula orară este ocupată, aparatul va funcționa în această oră și va încălzi apa până la temperatura setată
- - dacă celula orară este neocupată, aparatul nu va funcționa în această oră

Exemplu: dacă ne uităm la diagrama orară mai sus urmează să așteptăm aparatul să încălzească apa de la ora 4:00 până la ora 6:00 și de la ora 17:00 până la ora 22:00. În cellalt timp aparatul va rămâne pasiv și nu se va porni.

Mod de setare a orelor în care aparatul va funcționa:
Pentru fiecare ora a zilei este asigurată celula în diagrama orară. Cifrele

sub această vă vor ghida. Modificarea statutului celei orare („plină” sau „goală”) se face prin apăsarea butonului **OK** atunci când marcherul este asupra ea. Mișcarea marcherului se face prin săgețile > și <. Cuvintele **ON** și **OFF**, afișate pe display-ul, de asemenea vă pot orienta privind statutul celei orare.

Pentru ușurare, la mișcarea scalei orare, celulele se ocupă sau eliberează automat în funcție de ultimul statut confirmat.

Al treilea pas în setarea funcționării aparatului în cursul săptămânii este să indicați la ce temperatură veți încălzi apa în intervalul de timp respectiv pentru zilele săptămânii selectate. Pentru a trece la pasul trei apăsați butonul **PROG** (fără apăsare continuă). Markerul este situat pe prima celulă orară în care aparatul este programat să funcționeze și așteaptă setarea dumneavoastră a temperaturii apei. Aveți posibilitatea să selectați temperatura diferită pentru fiecare ora în care aparatul este programat să funcționeze. Pentru setare apăsați > și < și confirmați cu **OK**. Cu fiecare confirmare cu butonul **OK** trecem la următoarea celulă orară în care aparatul este programat să funcționeze (simbolul **ON** vă direcționează în ce celulă aparatul este programat să funcționeze). Astfel, puteți regla temperatura așteptată pentru fiecare oră de funcționare. În cazul în care nu doriți să modificați setările de temperatură, ieșiți din modul de setare a programului săptămânal cu apăsare continuă a butonului **PROG**. Modificările în programul săptămânal au fost făcute.

• Mod "Eco Smart"

Prin apăsarea butonului **ECO/SMART** puteți alege între trei moduri: **ECO**, **EC1** sau **EC2**. În modul „Eco smart”, boilerul electric își face algoritmul propriu de funcționare pentru a garanta economisire pentru energie, respectiv să reducă factura dumneavoastră de energie electrică, dar să mențină confortul maxim în timpul utilizării.

Atenție! Boilerul electric TESY pe care îl dețineți este de cea mai înaltă clasă de energie. Clasa aparatului este garantată numai la funcționare aparatului în mod **ECO** "Eco smart", datorită economiei semnificative de energie care este generată.

Principiul de funcționare: După alegerea unuia dintre cele trei moduri „Eco smart”, aparatul va învăța obiceiurile dumneavoastră și își va face singur un program săptămânal, astfel încât să vă asigure cantitatea necesară de apă în momentul respectiv în care aveți nevoie de ea, dar și în așa fel încât să genereze economii de energie și să reducă factura dumneavoastră de electricitate. Principiul de funcționare necesită o perioadă de auto-învățare care durează o săptămână, după care modul „Eco smart” începe să acumuleze economii de energie, fără a perturba confortul dumneavoastră, calculat pe baza obiceiurilor dumneavoastră. Aparatul continuă să urmărească obiceiurile dumneavoastră și să se auto-modifice în mod continuu.

În acest mod nu este posibilă intervenția din partea dumneavoastră după ce este selectat, adică NU puteți seta temperatura apei cu butoanele > și <.

Dacă vă schimbați obiceiurile de multe ori, aparatul nu va putea crea un algoritmul destul de precis, care să garanteze confortul dumneavoastră și care să asigure apă caldă exact atunci când aveți nevoie. În acest sens, dacă funcționarea aparatului în mod „Eco smart” nu vă satisface și nu vă asigură confortul necesar, și doriți aparatul să continue să aibă grijă pentru reducerea costurilor Dvs, prin apăsarea butonului EcoSmart, Dumneavoastră puteți selecta modul de funcționare **EC1**, pentru un nivel mai ridicat de confort, la care de asemenea se va genera economisire a energiei, deși într-o măsură mai mică. Selectarea modului **EC1** este destinat utilizatorilor cu obiceiuri variabile, pentru care greu se poate face un program de funcționare săptămânal exact. În cazul în care funcționarea aparatului în mod **EC1** de asemenea nu vă satisface, vă rugăm să selectați următorul nivel de confort - modul **EC2**. În modul **EC1** și **EC2** economisirea energiei este mai mică, dar veți dispune de o cantitate mai mare garantată se apă caldă, chiar dacă ați modificat timpul în care de obicei folosiți dușul.

Ieșirea din modul "Eco smart" se face prin selectarea unuia dintre celelalte moduri ale aparatului prin butonul **PROG**.

• Funcția "LOCK" (Blocare)

Prin apăsarea butonului timp de 3 secunde, panoul de control se „blochează” și prin acesta nu se pot trimite comenzi. Pentru a debloca din nou panoul, trebuie să apăsați și țineți apăsat butonul timp de 3 secunde.

• Funcția „Vacation VAC” (Vacanța)

În cazul în care planificați să lipsiți din casă pentru mai mult de 1 zi, puteți activa modul „Vacanța” pentru că boilerul să știe când va întoarceți și când să vă asigure apă caldă.

Apăsând butonul **VAC**. Introduceți zilele în care nu veți fi acasă cu ajutorul celor două săgeți > și < (numărul maxim de zile care pot fi introduse este 99). Confirmați cu butonul **OK**. Selectați ora în care doriți aparatul să se pornească folosind cele două săgeți > și < și confirmați cu butonul **OK**. Setati temperatura și confirmați din nou cu butonul **OK**. Modul „Vacanța” este pornit și aparatul așteaptă întoarcerea dumneavoastră cu apă caldă.

Nota: Numărul de zile care introduceți/perioada de absență/ trebuie să includă și ziua în care vă întoarceți acasă.

- **Funcția "BOOST"** (Încălzire unică până la temperatura maximă și întoarcere automată la modul de funcționare deja selectat)

La activarea funcției **BOOST**, boilerul va încălzi apa până la temperatura maximă posibilă 75°C, fără a schimba algoritmul modului respectiv de funcționare, adică fără a schimba programul săptămânal "Eco smart" logica de control sau temperatura setată manual. După atingerea temperaturii maxime, unitatea trece automat la modul de funcționare anterior. Funcția **BOOST** este activă în modulele „Eco smart”, „Vacation” și „Programator săptămânal”.

Pentru a porni funcția **BOOST**, apăsați continuu (pentru aproximativ 3 secunde) săgeata >.



Pe ecran veți vedea textul **bSt**, și la câteva secunde afișările pentru temperatura actuală a apei.

• Funcția „RESETAREA SETĂRILOR DE FABRICA”

Pentru realizarea funcției este important că boilerul să fie în mod „Stand by”. Se realizează prin menținerea butoanelor > și < timp de cel puțin 10 secunde. În timpul celor 10 secunde, ar trebui să auziți două semnale sonore. Primul este "test" se vor aprinde toate simbolurile panoului și la apăsarea continuă a butoanelor veți auzi al doilea semnal, care simbolizează deja că ați resetat dispozitivul la setările din fabrică.



• Simbolul „Cap de Duș”

Simbolul "Cap de duș" vă oferă informații când aveți apă caldă suficientă pentru primul duș. Cantitatea de apă pentru un duș se calculează pe baza standardelor Europene medii și pot să nu coincidă cu confortul dumneavoastră personal.

Lista erorilor care pot fi afișate pe ecranul aparatului:

Codul erorii	Denumirea erorii
E01	Senzorul inferior este întrerupt
E02	Senzorul inferior a dat scurt circuit
E03	Senzorul superior este întrerupt
E04	Senzorul superior a dat scurt circuit

Nota: Dacă se afișează simbolul ✖ oricare dintre erorile de mai sus, vă rugăm să contactați un service autorizat! Serviciile sunt specificate în certificatul de garanție.

VII. ÎNTREȚINEREA PERIODICĂ

În timpul funcționării normale a boilerului, sub acțiunea temperaturii înalte, pe suprafața încălzitorului se depune calcar. Aceasta înrăutățește schimbul de căldură dintre încălzitor și apă. Temperatura de pe suprafața încălzitorului și din zona înconjurătoare crește. Apare un zgomot caracteristic /de apă în fierbere/. Termoregulatorul începe să se anclanșeze mai des. Este posibilă o anclanșare "mincinoasă" a protecției termice. Din acest motiv, producătorul acestui dispozitiv recomandă efectuarea profilaxiei boilerului la fiecare 2 ani, de către un centru sau unitate de service autorizată. Această profilaxie trebuie să includă și curățarea și verificarea protectorului anodic (la boilerule cu acoperire sticloceramică), și în caz de necesitate, să fie înlocuit cu unul nou. Pentru a curăța aparatul folosiți lavetă umedă. Nu folosiți preparate abrazive sau cele care conțin diluante. Nu turnați apă pe aparat.

Producătorul nu poartă nici o răspundere pentru consecințele rezultate din nerespectarea prezentelor instrucțiuni.



Indicații pentru protecția mediului înconjurător

Aparatele electrice uzate sunt materiale valoroase, motiv pentru care locul lor nu este la gunoierul menajer! Din această cauză, vă rugăm să ne sprijiniți și să participați la protejarea resurselor naturale și a mediului înconjurător, prin predarea acestui aparat la centrele de preluare a acestora, în cazul în care ele există.

I. WAŻNE

1. Niniejsze techniczny opis i instrukcja eksploatacji mają na celu zapoznać Państwa z tym wyrobem i warunki jego montażu i eksploatacji. Ta instrukcja jest przeznaczona i dla uprawnionych techników, którzy będą montowali na początku narzędzie, demontowali i reperowali w wypadku uszkodzenia.
2. Prosimy mieć na uwadze, że przestrzeganie wskazówek zamieszczonych w niniejszej instrukcji działa przede wszystkim na korzyść nabywcy, ale razem z tym stanowi część warunków ważności gwarancji sprzętu, jak jest opisane w treści karty gwarancyjnej, żeby nabywca mógł korzystać z bezpłatnej obsługi gwarancyjnej sprzętu. Producent nie ponosi odpowiedzialności za uszkodzenia sprzętu ani za ewentualne straty powstałe skutkiem nieodpowiedniego sposobu eksploatacji i/lub zamontowania, nie odpowiadające wskazówkom i wytycznym zawartym w treści niniejszej instrukcji.
3. Ten bojler elektryczny odpowiada na wymagania EN 60335-1, EN 60335-2-21.
4. Z urządzenia mogą korzystać dzieci mające nie mniej niż 8 lat oraz osoby o ograniczonej zdolności fizycznej, sensorycznej czy umysłowej lub osoby nieposiadające doświadczenia lub znajomości sprzętu chyba, że są te osoby nadzorowane albo poinstruowane zgodnie z zasadami bezpiecznego korzystania z urządzenia i rozumieją te zagrożenia, które mogą się pojawić pod warunkiem, że będą nadzorowane lub po otrzymaniu instrukcji dotyczących bezpiecznego korzystania z urządzenia i zrozumienia związanego z nim niebezpieczeństwa.
5. Dzieci nie powinny bawić się urządzeniem.
6. Czyszczeniem i konserwacją, które powinien przeprowadzić użytkownik, nie powinny zajmować się dzieci bez nadzoru.

Uwaga! Nieprawidłowy montaż i nieprawidłowe podłączenie urządzenia może doprowadzić do zagrożenia zdrowia i życia użytkowników, a także powstania szkód majątkowych, wskutek zalania, wybuchu zasobnika lub pożaru.

Podłączenie do sieci elektrycznej, wodociągowej oraz uruchomienie powinno dokonane być przez osoby do tego uprawnione (posiadające uprawnienia ważne na terenie Polski).

Uwaga! Zabronione są wszelkie zmiany i przekształcenia w konstrukcji i schematu elektrycznego bojlera. Jeżeli będzie taka konstatacja, to gwarancja pada. Jako zmiany i przekształcenia rozumie się każde zniszczenie włożonych z producenta elementy, wbudowanie dodatkowych komponentów w bojler, zmiana z analogicznymi, nie aprobowanymi z producenta.

Montaż

1. Podgrzewacz należy montować wyłącznie w pomieszczeniach z normalną ochroną przeciwpożarową.
2. Przy montażu w łazienkach, musi być montowane na takim miejscu, aby nie było oblewane wodą z prysznicy albo słuchawki prysznicowej.
3. Urządzenie przeznaczone jest do pracy jedynie w zamkniętych i ogrzewanych pomieszczeniach, w których temperatura nie spada poniżej 4°C. Nie jest przeznaczony do pracy w stałym przepływie wody.
4. Podczas montażu do ściany o odpowiedniej nośności - urządzenie zawieszają się na wieszakach, montowanych do korpusu. Jeśli wieszaki nie są do niego przymocowane, należy je przykręcić załączonymi śrubami. Produkt zawieszają się do ściany na dwóch hakach (min. Ø 10 mm).

Połączenie bojlera do sieci wodociągowej

1. Podgrzewacz przeznaczony jest do ogrzewania wody użytkowej pobieranej z sieci wodociągowej o ciśnieniu nieprzekraczającym 6 atm. (0.6 Mpa)..
2. **Obowiązkowo należy zamontować zawór bezpieczeństwa.** Montuje się go na wejściu zimnej wody, zgodnie ze wskazaniem strzałki korpusu, która wskazuje kierunek wchodzącej wody. Nie dopuszcza się stosowania innych zaworów pomiędzy zaworem bezpieczeństwa a urządzeniem. Zawór bezpieczeństwa zapobiega cofaniu się wody z podgrzewacza, kiedy przestaje wlatywać do niego zimna woda z sieci wodociągowej. Zawór ten chroni także przed nadmiernym wzrostem ciśnienia zasobnika przy podgrzewaniu wody (! wraz ze wzrostem temperatury woda się rozszerza i wzrasta w nim ciśnienie), i wypuszcza nadmiar wody przez wbudowany w nim otwór drenażowy.
3. **Wyjątek:** W przypadku, gdy regulacja lokalna (normy prawne) wymagają korzystania z innego rodzaju zaworu bezpieczeństwa albo urządzenia (które jest zgodne z wymagami EN 1487 lub EN 1489), wtedy taki zawór bezpieczeństwa musi być dodatkowo zakupiony. Dla urządzeń zgodnych z wymaganiami EN 1487 zgłoszone maksymalne ciśnienie robocze nie może przekraczać 0.7 MPa. Dla innych zaworów bezpieczeństwa ciśnienie musi być skalibrowane 0.1 MPa poniżej zaznaczonego na tabliczce znamionowej podgrzewacza. W takim przypadku nie wolno montować zaworu bezpieczeństwa będącego na wyposażeniu podgrzewacza.
3. Powrotną klapę bezpieczeństwa oraz rurociąg od klapy do bojlera należy zabezpieczyć przed zamarzaniem. W razie drenowania za pomocą szlauchu wolny koniec tego szlauchu konieczne należy zawsze zostawiać otwartym do powietrza (nie utapiać go w wodzie). Tak samo szlauch należy zabezpieczyć przed zamarzaniem.
4. Dla bezpiecznej pracy podgrzewacza, należy regularnie oczyszczać zawór bezpieczeństwa. Czynność ta nie jest przedmiotem usługi gwarancyjnej.
5. Aby uniknąć szkód dla konsumenta i osób trzecich z powodu niepoprawności systemu dostarczania ciepłej wody, konieczny jest montaż w pomieszczeniach mających hydroizolację i (albo) odprowadzenie wody z podłogi do kanalizacji. W żadnym wypadku nie należy stawiać pod urządzeniem przedmiotów, które nie są wodoodporne. Podczas montażu w pomieszczeniach bez hydroizolacji podłogi, trzeba zrobić ochronny zbiornik pod nim z odprowadzeniem do kanalizacji.
6. Podczas eksploatacji (tryb podgrzewania wody) kapanie wody z zaworu bezpieczeństwa jest zjawiskiem normalnym. Zawór bezpieczeństwa należy zostawić otwarty. Konieczne należy przedsięwziąć środki ostrożności co do odprowadzania albo zbierania wyciekłej wody, w celu uniknięcia strat.
7. W przypadku prawdopodobieństwa obniżania temperatury poniżej 0°C, podgrzewacz należy opróżnić z wody. W przypadku modeli z możliwością ustawienia parametrów można korzystać z systemu przeciw zamarzaniu (system ten funkcjonuje tylko, gdy podgrzewacz jest włączony do sieci elektrycznej).

W przypadku opróżniania podgrzewacza, konieczne jest po pierwsze wyłączenie go z zasilania elektrycznego. Następnie należy zamknąć doprowadzenie wody i otworzyć ciepłą wodę na baterii. Otwórzcie kran 7 (fig.4) żeby wypuścić wodę z podgrzewacza. Wodę można spuścić bezpośrednio poprzez króciec wlotowy, po wstępnym demontażu podgrzewacza od sieci wodociągowej. Gdy odkręcany jest kołnierz w podgrzewaczu wyciek pozostałych kilku litrów wody w nim pozostałych jest rzeczą normalną.

Złączenie do sieci elektrycznej

1. Nie wolno włączać podgrzewacza przed upewnieniem się, że jest napełniony wodą.
2. Podczas podłączania podgrzewacza bez kabla i wtyczki do sieci elektrycznej należy zwrócić uwagę na szczelne i prawidłowe ich połączenie.
3. Podgrzewacze wody niewyposażone w przewód zasilający - obwód elektryczny musi być wyposażony w bezpiecznik oraz we wbudowane urządzenie, które by zapewniało odłączenie wszystkich zacisków w warunkach kategorii przepięciowej III.
4. Jeśli przewód zasilający jest zepsuty, to powinien być wymieniony przez osoby do tego uprawnione.
5. Podczas podgrzewania wody możliwy jest szum zaczynający się gotować się wody, dochodzący z wnętrza. Zjawisko to jest normalne i nie oznacza zaistnienia problemu. Jeśli z upływem czasu ten szum się nasila, wskazuje to na nagromadzenie wapnia. W celu usunięcia szumu niezbędne jest oczyszczenie urządzenia. Usługa ta nie wchodzi w zakres obsługi gwarancyjnej.

Szanowni Klienci,
Pracownicy TESI serdecznie gratulują Państwa nowym zakupem. Mamy nadzieję, że nowe narzędzie spowodowałoby polepszyć komfort waszego domu.

II. CHARAKTERYSTYKA TECHNICZNA

1. Nominalna pojemność V, litry - patrz na tabelę na produkcie
2. Nominalne napięcie - patrz na tabelę na produkcie
3. Nominalna moc - patrz na tabelę na produkcie
4. Nominalne ciśnienie - patrz na tabelę na produkcie

! To nie jest ciśnienie sieci wodociągowej. Jest to ciśnienie robocze dla danego produktu i odnosi się do wymagań standardów bezpieczeństwa.

5. Typ produktu - zamknięty, akumulacyjny podgrzewacz wodny, z izolacją termiczną
6. Dzielne zużycie energii elektrycznej - patrz załącznik nr I
7. Zgłoszony profil obciążenia - patrz załącznik nr I
8. Ilość zmieszanej wody przy temperaturze 40 °C V40 w litrach - patrz załącznik nr I
9. Maksymalna temperatura termostatu - patrz załącznik nr I
10. Fabryczne ustawienie temperatury - patrz załącznik nr I
11. Efektywność energetyczna w trybie podgrzewania wody - patrz załącznik nr I

III. OPISANIE I SPOSÓB DZIAŁANIA

1. Główną częścią podgrzewacza jest zbiornik ze stali wysokogatunkowej, w którym podgrzewana jest woda. Izolację cieplną stanowi bezfreonowa pianka poliuretanowa, która zapewnia bardzo dobre właściwości termooizolacyjne. Urządzenie posiada dwa króćce przyłączeniowe o rozmiarze G 1/2", pierwszy (oznaczony kolorem niebieskim) doprowadza zimną wodę, drugi (oznaczony kolorem czerwonym) odprowadza ciepłą wodę z urządzenia.

Zbiornik, od strony wewnętrznej, w zależności od modelu może być wykonany:

- z czarnej stali pokrytej szklaną emalią ceramiczną chroniącą przed korozją.
- ze stali nierdzewnej. Podgrzewacze wertykalne mogą występować w wersji z wbudowaną węzownicą. Wejście i wyjście węzownicy umieszczone jest z boku i stanowią je rury w rozmiarze G 3/4".

2. Na kołnierzu zamontowany jest element grzejny. W podgrzewaczu pokrytych szklaną emalią ceramiczną zamontowana jest ochronna anoda magnezowa. Element grzejny z nastawnym termostatem służy do ogrzewania wody i podtrzymywania określonej, zadanej temperatury wody w zbiorniku. Urządzenie posiada wbudowany termo-wyłącznik, który wyłączy ogrzewacz z sieci elektrycznej, kiedy temperatura wody stanie się za wysoka.

3. Ciśnieniowy zawór bezpieczeństwa chroni urządzenie przed nadmiernym wzrostem ciśnienia, przekraczającym wartości dopuszczalne (! przy wzroście temperatury woda rozszerza się i wzrasta ciśnienie, co może doprowadzić do wypływu wody z zaworu bezpieczeństwa).

! Ciśnieniowy zawór bezpieczeństwa nie będzie zabezpieczał urządzenia, kiedy z sieci wodociągowej podawane jest wyższe ciśnienie niż przewidziane dla urządzenia.

IV. MONTAŻ I POŁĄCZENIE

! UWAGA! Nieprawidłowy montaż i nieprawidłowe podłączenie urządzenia może doprowadzić do zagrożenia dla zdrowia i nawet do śmierci użytkowników. Możliwie jest powstanie szkód majątkowych dla użytkowników lub dla osób trzecich w skutku powodzi, wybuchu lub pożaru. Tylko uprawniony technik może wykonać montaż, podłączenie do sieci wodociągowej i podłączenie do sieci elektrycznej. Przez pojęcie uprawnionego technika rozumie się osobę, która posiada odpowiednie uprawnienia zgodnie z obowiązującymi przepisami prawa w danym kraju.

1. Montaż

Rekomenduje się, by urządzenie montować maksymalnie blisko od miejsc korzystania z ciepłej wody, aby zmniejszyć straty ciepłe. Przy montażu w łazienkach podgrzewacz powinien być zamontowany w takim miejscu, by nie dochodziło do oblewania go wodą z prysznicy lub słuchawki prysznicowej. Przy montażu do ściany - podgrzewacz zawieszają się na wieszakach. Podczas montażu do ściany o odpowiedniej nośności - urządzenie zawieszają się na wieszakach, zamontowanych do korpusu. Jeśli wieszaki nie są do niego przymocowane, należy je przykręcić załączonymi śrubami. Produkt zawieszają się do ściany na dwóch hakach (min. Ø 10 mm, haki nie stanowią elementu wyposażenia). Konstrukcja wieszaków, dla podgrzewacza wertykalnego jest uniwersalna i pozwala na montaż haków w dystansie od 220 do 310 mm Rys.1a.

! By nie wyrządzić szkody konsumentowi oraz osobom trzecim, wynikającej z nieprawidłowego działania instalacji rozprowadzającej ciepłą wodę, należy zainstalować urządzenie w pomieszczeniach posiadających izolację wodną i przelew do kanalizacji. W żadnym przypadku nie należy umieszczać pod podgrzewaczem przedmiotów, które nie są wodoodporne. Podczas montażu urządzenia w pomieszczeniach nie mających izolacji wodnej podłogi, należy podłożyć pod ogrzewacz zbiornik (wannę, zlew) z przelewem do kanalizacji.

! Uwaga: zbiornik ochronny nie znajduje się w komplecie z podgrzewaczem i wybierany jest oddzielnie przez konsumenta.

2. Podłączenie podgrzewacza do sieci wodociągowej

Rys. 4a – dla montażu wertykalnego;

Gdzie: 1 – Rurka doprowadzająca wodę; 2 – zawór bezpieczeństwa; 3 – reduktor ciśnienia (redukuje ciśnienie w rurociągu powyżej 0,7 MPa); 4 – kran hamulcowy; 5 – lejek połączony z kanalizacją; 6 – wąż gumowy; 7 – zawór/ kran wypuszczający wodę z podgrzewacza.

Przy podłączeniu ogrzewacza do sieci wodociągowej należy zwrócić uwagę na kolorowe oznaczenia rur na pierścieniach: niebieski – dla zimnej / wchodzącej/ wody, czerwony - dla gorącej /wychodzącej/ wody. Obowiązkowe jest montowanie zaworu bezpieczeństwa, stanowiącego element wyposażenia urządzenia. Montuje się go na wejściu zimnej wody, zgodnie ze strzałkami na korpusie, które wskazują kierunek wchodzącej wody. Nie wolno stosować innej armatury zaporowej pomiędzy zaworem bezpieczeństwa, a urządzeniem.

! Wyjątek: w przypadku, gdy lokalne normy prawne wymagają korzystania z innego rodzaju zaworu bezpieczeństwa albo urządzenia (które jest zgodne z wymaganiami EN 1487 lub EN 1489), muszą być zakupione dodatkowo. Dla urządzeń zgodnym z wymaganiami EN 1487 zgłoszone maksymalne ciśnienie robocze musi się równać 0.7 MPa. Dla innych zaworów bezpieczeństwa ciśnienie kalibrowania musi być o 0.1 MPa poniżej zaznaczonego na tabeli sprężu. W takim przypadku nie wolno montować dostarczonego razem z podgrzewaczem zaworu bezpieczeństwa.

! Ifukcjonowanie /starych/ zwrotno-ochronnych zaworów bezpieczeństwa może spowodować uszkodzenie urządzenia i należy je usunąć.

! Nie jest dopuszczalne montowanie dodatkowej armatury zaporowej pomiędzy powrotnym zaworem bezpieczeństwa (sprzętem zabezpieczającym), a urządzeniem.

! Nie dopuszcza się wkręcania zaworu więcej niż na 10 mm, w przeciwnym przypadku może to doprowadzić do zepsucia zaworu i jest niebezpiecznie dla waszego urządzenia.

! W przypadku podgrzewaczy montowanych w pozycji pionowej, zawór bezpieczeństwa powinien być podłączony do rury wejściowej przy zdjętym plastikowym panelu urządzenia. Po zamontowaniu powinien się znajdować w pozycji, pokazanej na Rys. 3d.

! Zawór bezpieczeństwa oraz rurkę przyłączającą wodę do ogrzewacza należy zabezpieczyć przed zamarzaniem. W razie odprowadzania wody za pomocą węża jego koniec konieczne należy zawsze zostawiać otwartym na powietrze (nie zatapiać go w wodzie). Podobnie wąż należy zabezpieczyć przed zamarzaniem.

Aby napełnić ogrzewacz wodą, należy otworzyć zawór wpuszczający do niego zimną wodę z sieci wodociągowej i gorącą wodę na armaturze/baterii. Po napełnieniu podgrzewacza z baterii popłynię strumień wody - wtedy można zamknąć pobór ciepłej wody na baterii. W przypadku opróżniania podgrzewacza, konieczne jest przede wszystkim wyłączenie zasilania elektrycznego oraz zatrzymanie doprowadzenia wody do urządzenia. Następnie należy otworzyć baterię na wypływ ciepłej wody. Otworzyć zawór/kran 7 (Rys. 4a), by wypuścić wodę z podgrzewacza. Jeśli w instalacji nie został zainstalowany zawór/kran, można wypuścić wodę z ogrzewacza bezpośrednio przez rurę doprowadzającą wodę, po wstępnym demontażu ogrzewacza od sieci wodociągowej.

Przy usuwaniu kołnierza rzeczą normalną jest wyciek pozostałych kilku litrów wody z urządzenia.

! W takiej sytuacji należy zapobiec możliwym stratom, wynikającym z wycieku resztek wody.

W przypadku, gdy ciśnienie w sieci wodociągowej przekracza wartość wskazaną powyżej w paragrafie I, niezbędne jest zamontowanie zaworu redukującego, w przeciwnym przypadku ogrzewacz nie będzie prawidłowo użytkowany. Producent nie ponosi odpowiedzialności za problemy wynikające z niewłaściwej eksploatacji urządzenia.

3. Podłączenie do sieci elektrycznej.

! Przed włączeniem zasilania elektrycznego, należy upewnić się, że podgrzewacz jest napełniony wodą.

3.1. Dla modeli zaopatrzonych w kabel zasilający w komplecie z wtyczką, podłączenie urządzenia następuje w momencie włożenia wtyczki do kontaktu. Urządzenie jest rozłączone po wyciągnięciu wtyczki z kontaktu.

! Kontakt powinien być podłączony do odrębnego obwodu elektrycznego, zabezpieczonego poprzez bezpiecznik elektryczny. Gniazdko należy koniecznie uziemić.

3.2. Podgrzewacze wody wyposażone w przewód zasilający bez wtyczki.

Urządzenie musi być podłączone do obwodu prądu, odrębnego od podstawowej instalacji elektrycznej oraz wyposażonego w bezpiecznik prądu znamionowego zaznaczony na nominalny prąd 16 A (20 A dla mocy podgrzewacza > 3700 W). Połączenie powinno być stałe - nie wolno używać wtyczki i gniazda. Obwód elektryczny musi być wyposażony w bezpiecznik oraz we wbudowane urządzenie, które zapewniałoby odłączenie wszystkich zacisków w warunkach kategorii przepięciowej III.

Podłączenie przewodów kabla zasilania urządzenia należy przeprowadzić w następujący sposób:

- Przewód o brązowym kolorze izolacji – do przewodu fazowego instalacji elektrycznej (L)
- Przewód o niebieskim kolorze izolacji – do przewodu neutralnego instalacji elektrycznej (N)
- Przewód o żółto-zielonym kolorze izolacji – do przewodu bezpieczeństwa (uziemienia) instalacji elektrycznej ≡

3.3. Podgrzewacze wody niewyposażone w przewód zasilający

Muszą być podłączone do obwodu prądu w sposób odrębny od podstawowej instalacji elektrycznej oraz wyposażone w bezpiecznik prądu znamionowego zaznaczony na nominalny prąd 16 A (20 A dla mocy podgrzewacza > 3700 W). Połączenie powinno być wykonane z użyciem jednodrutowych (twardych) miedzianych przewodów - kabel 3 x 2,5 mm² do całościowej mocy 3000 W (kabel 3 x 4.0 mm² do całościowej mocy > 3700 W).

W elektrycznym konturze zasilania podgrzewacza musi być wbudowane urządzenie, które zapewni rozdzielenie wszystkich biegunów w warunkach nadmiaru napięcia kategorii III.

Aby montować zasilający przewód elektryczny do podgrzewacza, należy usunąć plastikową pokrywkę (rys.2).

Podłączanie przewodów doprowadzających prąd należy przeprowadzić w następujący sposób:

- fazowy do oznaczenia A albo A1 albo L albo L1.
- neutralny do oznaczenia N (B albo B1 albo N1)
- Obowiązkowe jest złączenie przewodu ochronnego do śrubowego połączenia, oznaczone znakiem \equiv .

Po montażu, plastikową pokrywkę należy zamknąć!

Wyjaśnienie do fig.3: TS – termowłącznik; TR/EC – termoregulator/blok elektroniczny; S – Czujnik; R – grzejnik; F – flansza

V. OCHRONA ANTYKOROZYJNA – ANODA MAGNEZOWA

Anoda magnezowa chroni wewnętrzną powierzchnię zbiornika od korozji. Jest to część, która się zużywa i dlatego trzeba ją okresowo wymieniać.

W celu długotrwałej i bezpiecznej eksploatacji podgrzewacza, producent rekomenduje okresowe badania stanu anody magnezowej przez wykwalifikowanych instalatorów i cykliczną jej wymianę podczas przeglądów urządzenia. W celu przeprowadzenia wymiany, prosimy o kontakt z autoryzowanymi serwisami!

VI. PRACA Z NARZĘDZIEM

1. Podłączenie elektrycznego ogrzewacza wody

Przed tym jak po raz pierwszy włączyć sprzęt należy sprawdzić czy został on podłączony do sieci elektrycznej w prawidłowy sposób oraz czy został wypełniony wodą. Podłączenie elektrycznego ogrzewacza wody dokonuje się za pomocą przełącznika wbudowanego podczas montażu, jak podano w punkcie 3.3. paragrafu IV, albo podłączeniem wtyczki do gniazdka.

2. Opis panelu sterowania urządzenia

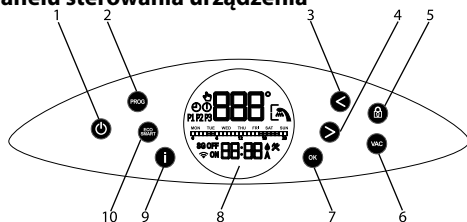

Oznaczenia przycisków i elementów:

- 1 - Przycisk Wł. / Wył. urządzenia
- 2 - Przycisk włączenia trybu pracy „Sterowanie ręczne” lub „Programator tygodniowy”
- 3 - Przycisk понижения заданной температуры lub przejścia na lewo w menu podczas ustawiania
- 4 - Przycisk podwyższenia zadanej temperatury lub przejścia na prawo w menu podczas ustawiania
- 5 - Przycisk „zablokowania” panelu
- 6 - Przycisk włączenia trybu pracy „Wakacyjny”
- 7 - Wielofunkcyjny przycisk potwierdzenia wybranych aktywnych funkcji, wyboru dni tygodnia podczas ustawiania programu tygodniowego oraz zmiany statusu ON/OFF stref czasowych podczas ustawiania programu tygodniowego.
- 8 - Wyświetlacz LCD
- 9 - Przycisk „Informacje”
- 10 - Przycisk wyboru trybów „Eco smart”

3. Włączanie sterowania elektronicznego urządzenia

Włączanie dokonuje się za pomocą przycisku ⏻ . Przy tym na wyświetlaczu wyświetla się wybrany tryb pracy oraz w zależności od wybranego trybu pracy symbole dla każdego opisanego poniżej odrębnego trybu pracy.

Wyłączanie sterowania elektronicznego urządzenia dokonuje się za pomocą przycisku ⏻ .

Przycisk ⏻ zapala się w różnych kolorach, jak podano poniżej:

- urządzenie znajduje się w trybie czuwania (stand-by) – biały
- urządzenie jest włączone, tryb ogrzewania wody – czerwony
- urządzenie jest włączone, zadana temperatura osiągnięta – granatowy

Działa tak samo we wszystkich niżej opisanych trybach pracy.

4. Ustawienia i sterowanie urządzenia

- **Włączanie i wyłączanie modułu Wi-Fi** (tylko dla modeli z takim) Włączanie i wyłączanie modułu Wi-Fi dokonuje się poprzez naciśnięcie i zatrzymanie od razu dwóch przycisków: < i **OK**, na czas nie mniej niż 10 sekund w trybie stand-by, tzn., gdy urządzenie jest wyłączone naciśnięciem przycisku ⏻ . Gdy moduł Wi-Fi jest włączony, na wyświetlaczu pojawia się symbol 📶 .



Uwaga! Po powrocie urządzenia do ustawień fabrycznych potrzebuje się ponownie je połączyć do modułu Wi-Fi.

• Ustawianie dni tygodnia i godzin pracy

W celu prawidłowego działania trybów roboczych konieczne jest ustawić czas oraz aktualny dzień tygodnia. Ustawienia dokonuje się w trybie stand-by, tzn. gdy urządzenie jest wyłączone. Naciskamy na przycisk „i”. Najpierw należy ustawić dzień tygodnia korzystając ze strzałek >, < i następnie potwierdzić dokonany wybór za pomocą przycisku **OK**. Po tym należy ustawić godzinę z minutami, tak samo korzystając ze strzałek >, < i z przycisku **OK**.

• Tryb sterowania ręcznego

Przyciskiem **PROG** można wybrać Tryb sterowania ręcznego. Na wyświetlaczu pojawia się symbol. W danym trybie urządzenie będzie działało jako zwykły elektryczny ogrzewacz wody, tzn. konieczne jest ustawić temperaturę, do jakiej woda będzie podgrzewana i która temperatura wody będzie podtrzymywana. Po tym urządzenie będzie się zawsze włączało po poniżeniu temperatury wody poniżej zadanej wartości i do będzie działało do podgrzewania wody do żądanej temperatury. Przy aktywowaniu Trybu sterowania ręcznego na wyświetlaczu obok symbolu trybu pracy pojawia się jeszcze wartość temperatury wody w zbiorniku ogrzewacza wody. W celu ustawienia żądanej temperatury korzystaj ze strzałek > / <. W moment naciśnięcia na strzałki na wyświetlaczu pojawia się wartość ustawienia temperatury. Zmiana temperatury dokonuje się krokami po 1°C za każdym naciśnięciem jednego z dwóch przycisków. Przytrzymanie przycisku powoduje ciągłą zmianę krokami po 1°C każdy. Kilka sekund po ostatnim naciśnięciu jednego z dwóch przycisków za strzałkami wskazania wyświetlacza wrócić do swojego pierwotnego stanu, tj. będzie się wyświetlała aktualna temperatura wody w zbiorniku ogrzewacza wody. W dowolnej chwili można sprawdzić wartość zadanej programatorem temperatury za pomocą przycisku „i”.

• Tryb programatora tygodniowego

Naciśnięciem na przycisk **PROG** poza trybem sterowania ręcznego można wybrać jeszcze jeden z trzech zintegrowanych trybów zaprogramowania tygodniowego (odpowiednio **P1**, **P2**, **P3**).

Oprogramowanie ma fabryczne ustawienia, które jednak można zmieniać zgodnie z własnymi życzeniami. Wybierz program **P1**, **P2** albo **P3**. Przyciskiem „i” można sprawdzić w których godzinach oraz dniach tygodnia urządzenie będzie pracowało w trybie ogrzewania wody. W przypadku, gdy chcesz zmienić parametry danego wybranego przez Ciebie programu, naciśnij i przytrzymaj przycisk **PROG** do startowania trybu ustawiania znaczeń.

Pierwszym krokiem jest wybieranie dni (albo dni) tygodnia, dla których zostanie wprowadzone zmiany w programie. Mrugający dzień tygodnia „poniedziałek” oznacza, że urządzenie jest w trybie oczekiwania Twojego wyboru. Korzystając ze strzałek < / > przesuwaj marker i potwierdź przyciskiem **OK** każdy dzień z tych, dla których będzie wprowadzona zmiana parametrów programu. Można potwierdzić od jednego do siedmiu dni tygodnia.

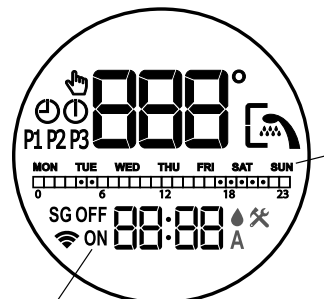

Uwaga! Słowa **ON** i **OFF** na wyświetlaczu dodatkowo pomogą Ci zorientować się, czy konkretny dzień tygodnia został zaznaczony do zmiany albo nie (**ON** – zaznaczony dzień; **OFF** – niezaznaczony dzień).

Krok drugi: zaprogramować godziny podgrzewania wody, tj. pracy elektrycznego ogrzewacza wody. Żeby przejść do drugiego kroku, naciśnij przycisk **PROG** (nie przytrzymując go na dłuższy czas).

Uwaga! Przytrzymanie przycisku **PROG** na dłuższy czas powoduje wyjście z trybu ustawienia parametrów wybranego programu. Do powrotu wstecz naciśnij ponownie i przytrzymaj przycisk **PROG** na dłuższy czas, po czym powtórz kroki wyboru dnia (dni) tygodnia.

Aby wybrać godziny pracy urządzenia, korzystaj z przycisków <, > i **OK**. Poniżej podano przykład wykresu godzinowego podobnego do tego, co widać na wyświetlaczu. Ten wykres godzinowy wskazuje o której godzinie urządzenie włączy się (tryb **ON**) oraz o której godzinie wyłączy się (tryb **OFF**).



Legenda oznaczeń:

- wypełniona klatka godzinowa oznacza, że urządzenie będzie tę godzinę pracowało i podgrzewało wodę do zaprogramowanej temperatury

- Pusta klatka godzinowa oznacza, że urządzenie nie będzie tej godziny pracowało

Przykład: Patrząc na podany wyżej wykres godzinowy widzimy, że urządzenie będzie pracowało i podgrzewało wodę od g. 4:00 do g. 6:00 oraz od g. 17:00 do g. 22:00. W pozostałym czasie urządzenie zostanie pasywne i nie będzie się włączało.

Sposób ustawienia dobowych godzin pracy urządzenia:

Dla każdej godziny w ciągu doby w wykresie godzinowym pozostawiono osobną klatkę. Cyfry od dołu pomogą zorientować się. Zmianę statusu klatki godzinowej („wypełniona” albo „pusta”) dokonuje się poprzez naciśnięcie przycisku OK, gdy marker znajduje się na niej. Przesunięcie markera odbywa się za pomocą < i >. Wyświetlone słowa **ON** i **OFF** też pomogą Ci zorientować się, jaki jest status klatki godzinowej.

W celu ułatwienia procesu podczas przeniesienia się w kierunku ruchu wskazówek zegara klatki wypełnia się / wyczyszcza się automatycznie wg ostatnio potwierdzonego statusu.

Trzecim krokiem ustawienia tygodniowego harmonogramu pracy urządzenia jest wskazać do jakiej temperatury musi być podgrzewana woda w ustalonym zakresie godzinowym dla wybranych dni tygodnia. Żeby przejść do trzeciego kroku, naciśnij przycisk PROG (nie przytrzymując go na dłuższy czas). Marker znajduje się na pierwszej klatce godzinowej wskazującej początkowy zaprogramowany punkt pracy urządzenia i oczekuje na wskazanie przez Ciebie temperatury wody. Możesz wybrać odmienną temperaturę dla każdej godziny w której urządzenie zostało zaprogramowane działać. Dla ustawienia skorzystaj z przycisków > i <, potem potwierdź przyciskiem **OK**. Po każdym potwierdzeniu przycisku **OK** przechodzi się do kolejnej klatki godzinowej dla której urządzenie zostało zaprogramowane działać (symbol **ON** wskazuje które klatki są zaktywowane do trybu ogrzewania). W ten sposób możesz nastawić żadaną temperaturę dla każdej z wybranych godzin pracy. W przypadku, gdy nie chcesz zmieniać ustawienia temperatury, długotrwałym naciśnięciem przycisku **PROG** WYJDŹ z trybu ustawiania programu tygodniowego. Zmiany programu tygodniowego zostały wprowadzone.

• Tryb Eco smart (ECO SMART)

Przyciśnięciem przycisku **ECO/SMART** można wybierać między trzema trybami pracy urządzenia: **ECO**, **EC1** albo **EC2**. W trybie roboczym Eco smart elektryczny ogrzewacz wody sam opracowuje algorytm działania w celu zapewnienia oszczędzania kosztów na energię elektryczną i odpowiedniego zmniejszenia rachunku za prąd, zachowując przy tym maksymalny poziom komfortu dla użytkownika.

Uwaga! Posiadany przez Ciebie elektryczny ogrzewacz wody TESY jest urządzeniem maksymalnie możliwej klasy energetycznej. Klasę energetyczną urządzenia zapewnia się jedynie w trybie roboczym **EKO** Eco smart wskutek znacznego stopnia oszczędzania energii generowanego w tym trybie pracy.



Zasady działania: po wybraniu jednego z trzech trybów Eco smart urządzenie nauczy się Twoich przyzwyczajeń i sam utworzy program tygodniowy tak, żeby zabezpieczyło dla Ciebie potrzebne ilości wody w odpowiedniej chwili, gdy jest ona Tobie potrzebna, ale jednocześnie z tym tak, aby wygenerować oszczędzanie energii i zmniejszyć Twój rachunek za prąd elektryczny. Sposób działania urządzenia wymaga okresu samokształcenia urządzenia w ciągu jednego tygodnia, po czym tryb Eco smart zaczyna generować oszczędzanie energii nie naruszając Twojego komfortu obliczonego na podstawie nauczania się Twoich przyzwyczajeń. Urządzenie nadal obserwuje Twoje potrzeby i samokształci się dalej.

W tym trybie roboczym ingerencja z Twojej strony nie jest możliwa po jego aktywacji, tzn., że NIE możesz przyciskami > i < ustawiać temperaturę wody.

Jeśli często zmieniasz swoje przyzwyczajenia, urządzenie nie będzie mogło opracować dokładnego algorytmu zapewniającego Twój komfort i zabezpieczającego wystarczające ilości gorącej wody dokładnie na czas. W tym sensie, jeżeli praca urządzenia w trybie EcoSmart Tobie nie pasuje oraz nie zapewnia Twojego komfortu, ale Ty byś chciał, żeby urządzenie dalej troszczyło się o zmniejszenie Twoich kosztów za prąd elektryczny, poprzez naciśnięcie przycisku z obrazkiem EcoSmart Ty możesz wybrać dla siebie tryb pracy **EC1** dla wyższego stopnia komfortu, który tym nie mniej też będzie generować oszczędzanie energii, chociaż w nieco mniejszym stopniu. Wybór trybu **EC1** przeznaczony jest dla użytkowników o zmiennych przyzwyczajeniach, dla których ciężko jest opracować dokładny tygodniowy harmonogram pracy urządzenia. W przypadku, jeżeli praca urządzenia w trybie **EC1** tak samo Tobie nie pasuje, wybierz dla siebie kolejny poziom komfortu – tj. tryb **EC2**. W trybie **EC1** / **EC2** oszczędzanie energii jest mniejsze, jednak będziesz dysponował większymi zapewnionymi ilościami gorącej wody nawet w przypadku zmiany czasu regularnego wejścia pod prysznic.

Można wyjść z trybu EcoSmart, wybierając któryś z reszty dostępnych trybów roboczych urządzenia za pomocą przycisku **PROG**.

• Funkcja „LOCK” (zablokowanie)

Po przytrzymaniu przycisku  w ciągu 3 sekund panel sterowniczy „zablokowuje się”, co uniemożliwia sterowanie urządzeniem przyciskami tego panelu. Aby ponownie odblokować panel sterowniczy, trzeba nacisnąć i przytrzymać przycisk  w ciągu 3 sekund.

• Funkcja „Vacation VAC” (Wakacje)

Jeżeli zaplanowałeś być poza domem na więcej niż 1 dzień, możesz zaktywować tryb „Wakacyjny”, żeby elektryczny ogrzewacz wody „wiedział” kiedy wrócisz do domu i zapewnić gorącej wody na czas.

Naciśnij przycisk **VAC**. Korzystając ze strzałek >, < wprowadź dni nieobecności w domu (maksymalna liczba dni do wprowadzenia - 99) i następnie potwierdź dokonany wybór za pomocą przycisku **OK**. Korzystając ze strzałek > i < wybierz godzinę pracy urządzenia i następnie potwierdź dokonany wybór za pomocą przycisku **OK**. Ustaw żadaną temperaturę i potwierdź dokonany wybór za pomocą przycisku

OK. Tryb „Wakacyjny” został zaktywowany, urządzenie zostaje w stanie czuwania i zapewni wystarczające ilości gorącej wody na moment Twojego powrotu do domu.

Uwaga! Do liczby dni wprowadzonych do licznika (okres Twojej nieobecności w domu) należy doliczyć i dzień powrotu do domu.

• Funkcja BOOST (Jednorazowe podgrzewanie wody do maksymalnej temperatury z automatycznym powrotem do wybranego wcześniej trybu pracy.)

Po aktywacji funkcji BOOST ogrzewacz wody podgrzeje wodę do maksymalnej możliwej temperatury (75°C) nie zmieniając algorytm pracy wybranego trybu pracy, tj. nie zmieniając harmonogramu tygodniowego, logiki sterowania EcoSmart ani ręcznie ustawionej temperatury. Po osiągnięciu maksymalnej możliwej temperatury urządzenie automatycznie powróci do wybranego wcześniej trybu pracy. Funkcję BOOST można zaktywować w trybie pracy "Eco smart", "Vacation" a "Programator tygodniowy".

Aby włączyć tryb BOOST, naciśnij na dłuższy czas (około 3 sekund) przycisk ze strzałką >.



Wyświetli się napis **bSt** i przez kilka sekund będzie na wyświetlaczu widać aktualną temperaturę wody.

• Funkcja PRZYWRACANIE USTAWIEŃ FABRYCZNYCH

W celu aktywacji tej funkcji ważne jest, by elektryczny ogrzewacz wody znajdował się w trybie "Stand by". Aktywacja następuje po zatrzymaniu przycisków > i < razem na co najmniej 10 sekund. W ciągu tych 10 sekund urządzenie musi podać dwa sygnały dźwiękowe. Pierwszy sygnał to „test”, razem z nim zapalą się wszystkie symbole na wyświetlaczu. Przy dalszym naciskaniu dwóch przycisków zostanie podany drugi sygnał, którym potwierdza się przywrócenie urządzenia do fabrycznych ustawień.



• Symbol „Słuchawka”

Symbol „Słuchawka”  podaje informację, że gorącej wody wystarczy na pierwszy Twój prysznic. Ilość potrzebnej do pobrania jednego prysznica obliczono na podstawie zrównoważonych norm europejskich, co oznacza, że możliwa jest rozbieżność z Twoim osobistym poziomem komfortu.

Spis błędów możliwych do wyświetlenia:

Kod błędu	Rozszyfrowanie kodu
E01	Czujnik z dolnej strony niepodłączony
E02	Czujnik z dolnej strony zwarty
E03	Czujnik z górnej strony niepodłączony
E04	Czujnik z górnej strony zwarty

Uwaga! W przypadku wyświetlenia się razem z kodem błędu symbolu  jak najszybciej należy skontaktować się z upoważnionym zakładem serwisowym! Spis upoważnionych zakładów serwisowych załączony jest do karty gwarancyjnej.

1. KONSERWACJA

Podczas pracy ogrzewacza, przy wysokiej temperaturze, na powierzchni elementu grzejnego odkłada się kamień. Ma to wpływ na pogarszanie się wymiany ciepłej między grzałką, a wodą. Ma to wpływ na podwyższenie temperatury grzałki oraz wody wokół niej. Pojawia się charakterystyczny szum /gotującej się wody/. Termoregulator zaczyna włączać się i wyłączać coraz częściej. Możliwe jest zbyt szybkie wyłączenie podgrzewania wody. Z tego powodu producent zaleca profilaktycznie, raz na dwa lata przegląd urządzenia przez autoryzowany serwis. Przegląd taki powinien zawierać czyszczenie zbiornika oraz anody ochronnej (dotyczy ogrzewaczy z pokryciem szkło-ceramicznym), którą w razie konieczności należy wymienić na nową. Czyszczenie urządzenia należy wykonywać przy użyciu nawilżonej ściereczki. Nie używać materiałów ściernych ani rozpuszczalników. Nie polewać sprzętu wodą.

Producent nie ponosi odpowiedzialności za konsekwencje mogące się pojawić w wyniku nie przestrzegania niniejszej instrukcji.



Recykling i utylizacja

Zużyte urządzenia elektryczne są surowcami wtórnymi – nie wolno wyrzucać ich do pojemników na odpady domowe, ponieważ mogą zawierać substancje niebezpieczne dla zdrowia ludzkiego i środowiska! Prosimy o aktywną pomoc w oszczędnym gospodarowaniu zasobami naturalnymi i ochronie środowiska naturalnego przez przekazanie zużytych urządzeń do punktu składowania surowców wtórnych - zużytych urządzeń elektrycznych.

I. DŮLEŽITÁ PRAVIDLA

1. Tento technický popis a návod k použití cílí seznámit Vás s výrobkem a podmínkami jeho správné montáže a provozování. Návod je určen i pro způsobilé techniky, kteří uskuteční původní montáž přístroje, demontáž a opravu v případě poruchy.
2. Prosím, nezapomeňte, že dodržování pokynů v této příručce je především v zájmu zákazníka, ale zároveň je také jednou ze záručních podmínek, uvedených v záručním listu, umožňujících zákazníkovi využít bezplatného záručního servisu. Výrobce nenes zodpovědnost za závady na přístroji a možné škody vzniklé v důsledku používání a / nebo montáže přístroje, které neodpovídají pokynům a návodům v této příručce. .
3. Tento elektrický bojler odpovídá požadavkům EN 60335-1, EN 60335-2-21.
4. Tento výrobek je určen k použití dětmi ve věku 8 let a více a osobami se sníženými fyzickými, emocionálními nebo intelektuálními možnostmi, nebo osobami s nedostatkem zkušeností a znalostí, pouze jestliže jsou pod dohledem, nebo byli poučeni v souladu s bezpečnostními požadavky pro použití výrobku a rozumí nebezpečím, která mohou vzniknout.
5. Děti si nesmí hrát s výrobkem
6. Čištění a údržba výrobku nesmí být prováděna dětmi, které nejsou pod dohledem dospělých.

⚠ *Pozor! Nesprávná montáž a připojení přístroje je nebezpečné pro zdraví a život spotřebitelů. To také může způsobit těžké a trvalé důsledky pro ně, včetně ale nejen fyzické postižení a/nebo smrt. To může také vést k škodě jejich majetku/, poškození a/nebo zničení/ a také toho třetích osob způsobeny včetně ale nejen ze záplavy, výbuchu a požáru.
Montáž, připojení k vodovodní a elektrické síti a uvedení do provozu musí být prováděny pouze a jedine kvalifikovanými elektrotechnici a technici pro opravu a montáž přístroje kteří dostali svou kvalifikaci na území státu ve které se montáž provádí a přístroj se uvádí do provozu a podle předpisů státu.*

⚠ *Zakazují se všechny změny a přestavby v konstrukci a elektrickém schématu bojleru. V případě zjištění takových se záruka stává neplatnou. Za výměny a přestavby se pokládá každé odstranění vložených výrobcem prvků, vbudování dodatečných komponentů do bojleru, výměna prvků analogickými prvky neschválenými výrobcem.*

Montáž

1. Bojler montovat jenom v prostorech s normální protipožární zabezpečeností.
2. Při montáži v koupelně se musí namontovat na místo, kde ho nebude oblévat voda ze sprchy nebo ze sprchy-sluchátka.
3. Výrobek je určen k využití pouze v uzavřených a oteplováných místnostech, ve kterých teplota neklesá pod 4°C a není určen k využití v nepřetržitém průtokovém režimu.
4. Přístroj se zavěsí na nosné lišty namontované na jeho těleso (jestli ty nejsou připevněny k němu, se musí namontovat prostřednictvím příložených šroubů). Zavěšení se uskutečňuje na dva háky (min. Ø 10 mm) spolehlivě připevněné k stěně.

Připojení bojleru k vodovodu

1. Přístroj je určen na zabezpečení hořkou vodou domácností, mající vodovodní síť s tlakem ne víc než 6 bar (0,6 MPa).
 2. **Je povinné montování ochranného zařízení typu zpětná pojistná klapka (0,8 MPa), s kterým byl bojler koupený.** Ta se umísťuje na vstup pro studenou vodu, v souladu s ručičkou na jeho tělese, která ukazuje směr vstupující vody. Nepřipouští se jiná zastavující armatura mezi klapkou a přístrojem.
- Výjimka:** Jestliže místní vyhlášky (normy) vyžadují použití jiného pojistného ventilu, nebo zařízení (odpovídající EN 1487 nebo EN 1489), toto musí být dokoupeno. Pro zařízení odpovídající EN 1487 musí být maximální uvedený pracovní tlak 0.7 MPa. Pro jiné bezpečnostní ventily, musí být tlak, na který jsou kalibrovány o 0.1 MPa nižší než tlak uvedený na výrobním štítku výrobku. V těchto případech zpětný pojistný ventil dodávaný s výrobkem nepoužívejte.
3. Zpětný-pojistný ventil a potrubí od něj směrem k bojleru musí být chráněny před zamrznutím. Při drenáži hadic – její volný konec musí být vždy odkrýván do atmosféry (nesmí být potopen). Hadice musí být také chráněna před zamrznutím.
 4. Za účelem bezpečné práce bojleru se zpětná pojistná klapka pravidelně čistí a kontroluje zdá funguje normálně /zdá není blokována/, přičemž pro oblasti s velmi tvrdou vodou se musí odstraňovat navrstvený vápenec. Tato služba není předmětem záruční obsluhy.
 5. Za účelem vyhnout se zapříčinění škod uživateli a třetím osobám, v případě poruchy v systému pro zásobování teplou vodou, je nutné, aby se přístroj montoval v prostorech s podlažní hydroizolací a s drenáží v kanalizaci. V žádném případě neumísťujte pod přístroj předměty, které nejsou vodovzdorné. Při montování přístroje v prostorech bez podlažní hydroizolace je nutné vyhotovit pod ním ochrannou vanu s drenáží ke kanalizaci.
 6. Při využití – (režim ohřevu vody) – je normální, že kape voda drenážním otvorem pojistného ventilu. Tento ventil musí zůstat odkrýván. Je potřeba zajistit odvod, nebo sběr vytékající vody, abyste zamezili škodám.
 7. Existuje-li možnost, že by teplota v místnosti poklesla pod bod mrazu 0 °C, ohříváč vody musí být vypuštěn.

Když se musí bojler vyprázdnit, je povinné nejdříve vypnout elektrické napojení k němu. Uzavřete přívod vody do zařízení. Otevřete kohoutek teplé vody u vodovodní baterie. Otevřete vypouštěcí kohoutek 7 (obr. 4), abyste vypustili vodu z ohříváče. Není-li vypouštěcí kohoutek nainstalován, ohříváč vody můžete vypustit přímo přes přívodní trubku, tím že ohříváč odpojíte od vodovodu.

Připojení k elektrické síti

1. Nezapínat bojler bez toho, aby jste se přesvědčili, že je plný vody.
2. Při připojení bojleru k elektrické síti dbát, aby bylo správně spojené pojistné vedení (při modelech bez šňůry se zástrčkou).
3. Ohříváč vody bez napájecího kabelu - elektrický okruh musí být zajištěn pojistkou s integrovaným zařízením zajišťujícím rozdělení všech pólů v případě nadměrného napětí kategorie III.
4. Jestli napájecí šňůra (při modelech, kde ta patří k sádě) je poškozena, ta se musí vyměnit zástupcem opravy nebo osobou s podobnou kvalifikací, aby jste se vyhnuli všelijakému riziku.
5. Při ohřevu vody se může objevit šumivý hluk (vroucí voda). Toto je normální a není to příznakem poruchy. Hluk se časem zesiluje a důvodem je usazený vápenec. Pro odstranění hluku je nutno nechat výrobek vyčistit. Tato služba není součástí záručního servisu.

Vážení zákazníci,

Pracovní tým TESY gratuluje Vám srdečně k novému nákupu. Doufáme, že Váš nový přístroj přispěje k zlepšení pohodlí ve Vašem domě.

II. TECHNICKÉ CHARAKTERISTIKY

1. Nominální kapacita, litry – viz štítek na přístroji
2. Nominální napětí – viz štítek na přístroji
3. Nominální výkon – viz štítek na přístroji
4. Nominální tlak – viz štítek na přístroji

! Toto není tlak ve vodovodní síti. Toto je tlak vody udaný pro výrobek dle požadavků bezpečnostních norem.

5. Typ bojleru – zavřený akumulující ohřívač vody, s tepelnou izolací
6. Denní spotřeba elektrické energie – viz Příloha I
7. Výrobem udaný zátěžový profil – viz Příloha I
8. Množství smíšené vody při 40°C V40 v litrech – viz Příloha I
9. Maximální teplota termostatu – viz Příloha I
10. Tovární nastavení teplot – viz Příloha I
11. Energetická efektivita při ohřevu vody – viz Příloha I.

III. POPIS A PRINCIP FUNKOVÁNÍ

Přístroj se skládá z korpusu, příruby ve spodní části /u bojlerů s vertikální montáží /nebo po straně/ u bojlerů s horizontální montáží/, ochranného plastového panelu a vratného ventilu.

1. Těleso sestává z ocelové nádrže (vodní nádrž) a pláště (vnější obal) s tepelnou izolací mezi nimi z ekologicky čistého vysoce hmotného penopolyurethanu, a z dvou trubek se závitem $G \frac{1}{2}$ " pro podání studené vody (s modrým prstencem) a vypuštění teplé vody (s červeným prstencem).

Vnitřní nádrž v závislosti na modelu může být dva druhy:

- černé ocele chráněné speciálním sklo-keramickým nebo smaltovým krytím
- Z nerezavějící ocele

Vertikální bojleru mohou být s vbudovaným výměníkem tepla (trubkový had). Vstup a výstup trubkového hadu jsou umístěny z boku a představují trubky se závitem $G \frac{3}{4}$ ".

2. Na přírubu je namontovaný elektrický ohřívač. Při bojlerech se sklo-keramickým krytím je namontovaný i hořčíkový protektor.

Elektrický ohřívač slouží na ohřívání vody v nádrži a ovládá se termostatem, který automaticky udržuje určitou teplotu. Přístroj disponuje vbudovaným zařízením pro ochranu před přehříváním (termovypínač), které vypíná ohřívač z elektrické sítě, když teplota vody dosáhne příliš vysoké hodnoty.

3. Zpětná pojistná klapka zabraňuje úplnému vyprázdnění přístroje při zastavení podávání studené vody z vodovodu. Ta chrání přístroj před zvýšením tlaku ve vodní nádrži do hodnoty vyšší než přípustná při režimu ohřívání (Při zvýšení teploty se voda rozšiřuje a tlak se zvyšuje), vypuštěním zbytku drenážním otvorem.

! Zpětná pojistná klapka nemůže chránit přístroj při podání z vodovody tlaku vyššího než nahlášeného pro tento přístroj.

IV. MONTÁŽ A ZAPÍNÁNÍ

! POZOR! NESPRÁVNÁ MONTÁŽ A PŘIPOJENÍ PŘÍSTROJE JSOU NEBEZPEČNÉ S TĚŽKÝMI DŮSLEDKAMI NA ZDRAVÍ A DOKONCE SMRT SPOTŘEBITELŮ. TO TAKÉ MŮŽE DOVÉST K POŠKOZENÍ JEJICH MAJETKU, A TAKÉ TOHO TŘETÍCH OSOB ZPŮSOBENÝ ZÁPLAVY, VÝBUCHU, POŽÁR. Montáž, připojení k vodovodní síti a připojení k elektrické síti musí být prováděny kvalifikovanými technici. Kvalifikovaný technik je osoba, která má příslušné kompetence podle předpisů příslušného státu.

1. Montáž

Doporučuje se, aby montování přístroje bylo maximálně blízko míst, kde se bude používat teplá voda, aby se snížily tepelné ztráty v potrubí. Při montáži v koupelně se musí namontovat na místo, kde ho nebude obtlačovat voda ze sprchy nebo ze sprchy-slučáků. Přístroj se zavěsí na nosné lišty namontované na jeho těleso (jestli ty nejsou připevněny k němu, se musí namontovat prostřednictvím příložených šroubů). Zavěšení se uskutečňuje na dva háky (min. Ø 10 mm) spolehlivě připevněné k stěně (nejsou zapojeny do sádky na zavěšení). Konstrukce nosné lišty, při bojlerech s vertikální montáží je univerzální a umožňuje, aby vzdálenost mezi háky byla od 220 do 310 mm. (fig. 1a).

! Za účelem vyhnout se zapříčinění škod uživateli a třetím osobám, v případě poruchy v systému pro zásobování teplou vodou, je nutné, aby se přístroj montoval v prostorech s podlažní hydroizolací a s drenáží v kanalizaci. V žádném případě neumísťujte pod přístroj předměty, které nejsou vodovzdorné. Při montování přístroje v prostorech bez podlažní hydroizolace je nutné vyhotovit pod ním ochrannou vánu s drenáží ke kanalizaci.

! Poznámka: ochranná vána není zapojena do sádky, vybírá se uživatelem.

2. Připojení bojleru k vodovodu

Fig. 4a – pro vertikální montáž;

Kde: 1 – Vstupní trubka; 2 – pojistná klapka; 3 – redukční ventil (při tlaku ve vodovodu přes 0,6 MPa); 4 – uzavírací ventil; 5 – nálevka se spojením ke kanalizaci; 6 – hadice; 7 – Vypouštěcí kohoutek

Při připojení bojleru k vodovodu se musí brát v úvahu ukazující barevné znaky /prstence/ na trubkách: modrý – pro studenou /vstupující/ vodu, červený – pro horkou /vystupující/ vodu.

Je povinné montování ochranného zařízení typu zpětná pojistná klapka (0,8 MPa), s kterým byl bojler koupený. Ta se umísťuje na vstup pro studenou vodu, v souladu s ručičkou na jeho tělese, která ukazuje směr vstupující vody. Nepřipouští se jiná zastavující armatura mezi klapkou a přístrojem.

! Výjimka: Jestliže místní vyhlášky (normy) vyžadují použití jiného pojistného ventilu, nebo zařízení (odpovídající EN 1487 nebo EN 1489), toto musí být dokoupeno. Pro zařízení odpovídající EN 1487 musí být maximální uvedený pracovní tlak 0,7 MPa. Pro jiné bezpečnostní ventily, musí být tlak, na který jsou kalibrovány o 0,1 MPa nižší než tlak uvedený na výrobním štítku výrobku. V těchto případech zpětný pojistný ventil dodávaný s výrobkem nepoužívejte

! Přítomnost jiných /starých/ zpětných pojistných klapek může zapříčinit poruchu vašeho přístroje a musí se odstranit.

! Je nepřipustné používat jinou uzavírací armaturu mezi zpětným-pojistným ventilem (pojistným zařízením) a výrobkem.

! Klapka se nesmí zatáčet na závity s délkou přes 10 mm, v opačném případě to může zapříčinit poruchu vaší klapky a je nebezpečné pro váš přístroj.

! Při bojlerech s vertikální montáží pojistná klapka musí být připojena ke vstupnímu potrubí při odstraněném plastovém panelu přístroje. Po namontování ten musí být v takovém postavení, jako je ukázané na figuře 2.

! Zpětný-pojistný ventil a potrubí od něj směrem k bojleru musí být chráněny před zamrznutím. Při drenáži hadic – její volný konec musí být vždy odkrytý do atmosféry (nesmí být potopen). Hadice musí být také chráněna před zamrznutím.

Plnění bojleru vodou se uskutečňuje otevřením kohoutu pro podání studené vody z vodovodu k němu a kohoutu horké vody směšovací baterie. Po naplnění ze směšovače by měl začít téct nepřetržitý proud vody. Už můžete zavít teplé vody.

Když se musí bojler vyprázdnit, je povinné nejdřív vypnout elektrické napojení k němu. Uzavřete přívod vody do zařízení. Otevřete kohoutek teplé vody u vodovodní baterie. Otevřete vypouštěcí kohoutek 7 (obr. 4a a 4b), abyste vypustili vodu z ohřívače. Není-li vypouštěcí kohoutek nainstalován, ohřívač vody můžete vypustit přímo přes přívodní trubku, tím že ohřívač odpojíte od vodovodu.

Při odstranění příruby je normálně to, že vyteče pár litrů vody, které zůstaly ve vodní nádrži.

! Při vypouštění vody se musí udělat opatření, aby vytékající voda nezapříčinila škody.

V případě, že tlak ve vodovodní síti převyšuje hodnotu uvedenou v odstavci I výše, je nutná montáž redukčního ventilu. V opačném případě bude bojler využíván nesprávným způsobem. Výrobce nenese odpovědnost za problémy v důsledku nesprávného provozování přístroje.

3. Připojení k elektrické síti.

! Před zapnutím elektrického napojení, se ujistěte zda je přístroj plný vody.

3.1. Při modelech zásobených napájecí šňůrou spolu se zástrčkou, se připojení uskutečňuje vsunutím zástrčky do kontaktu.

Odpojení od elektrické sítě se uskutečňuje vypnutím zástrčky z kontaktu.

! Zástrčka musí být správně připojena k samostatnému elektrickému okruhu zajištěnému pojistkou. Zástrčka musí být uzemněna.

3.2. Ohřívače vody vybavené napájecím kabelem bez zástrčky

Výrobek musí být připojen k vlastnímu elektrickému okruhu ve stacionární elektrické síti zabezpečeném pojistkou s uvedeným nominálním proudem 16A (20A pro výkon > 3700W). Spojení musí být trvalé – bez použití zástrčky. Elektrický okruh musí být zajištěn pojistkou s integrovaným zařízením zajišťujícím rozdělení všech pólů v případě nadměrného napětí kategorie III.

Spojení vodičů napájecího kabelu výrobku musí být provedeno následovně:

- Vodič s hnědou barvou izolace – k vodiči fáze elektrické instalace (L)
- Vodič s modrou barvou izolace – k nulovému vodiči elektrické instalace (N)
- Vodič s žluto-zelenou barvou izolace – k zemnicímu vodiči elektrické instalace =

3.3. Ohřívač vody bez napájecího kabelu

Výrobek musí být připojen k vlastnímu elektrickému okruhu ve stacionární elektrické síti zabezpečeném pojistkou s uvedeným nominálním proudem 16A (20A pro výkon > 3700W). Připojení se provádí měděnými jednožilnými (tvrdými) vodiči – kabel 3x2,5 mm² pro

Do elektrické kontury pro napájení přístroje se musí vbudovat zařízení zabezpečující odpojení všech pólů za podmínek nadměrného napětí kategorie III.

Aby se namontovalo napájecí elektrické vedení k bojleru je potřebné odstranit plastové víko (fig.2).

Zapojení napájecích vodičů musí být ve shodě s označením koncovek, v tomto sledu:

- fáze k označení A, nebo A1, nebo L, nebo L1.
- nula k označení N (B nebo B1, nebo N1)
- Je povinné připojení pojistného vedení k šroubovému spojení, označené znakem \ominus

Po montáži se plastové víko má znovu vrátit na své místo!

Vysvětlivka k fig.3:

TS – termovypínač; TR/EC – termoregulátor/ elektronický blok; S – senzor; R – ohřívač; F – příruba;

V. PROTIKOROZNÍ OCHRANA - HOŘČÍKOVÁ ANODA

Hořčíkový anodový protektor chrání vnitřní povrch vodní nádrže před korozi. Protektor je opotřebovatelný prvek, který podléhá periodické výměně. Vzhledem k dlouhodobému a bezporuchovému provozu Vašeho bojleru výrobce doporučuje periodickou prohlídku stavu hořčíkové anody způsobitelnou technikem a výměnu v případě potřeby, přičemž se toto může stát během periodické profylaxe přístroje. Za účelem uskutečnění výměny kontaktujte autorizované opravy!

VI. PRÁCE S PŘÍSTROJEM.

1. Zapnutí elektrického bojleru

Při prvním zapnutí výrobku se ujistěte, že je správně zapojen do elektrické sítě a je plný vody. Zapnutí bojleru se provádí pomocí zařízení, které je zabudováno do instalace a je popsáno v bodě 3.3 odstavce IV nebo zapojením zástrčky do elektrické zásuvky (u modelů s napájecím kabelem a el. zástrčkou).

2. Popis ovládacího panelu přístroje

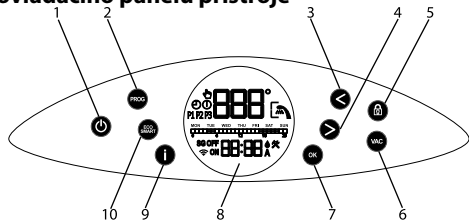

Použití tlačítek a ovládacích prvků:

- 1 – Tlačítko Zap./Vyp. přístroje
- 2 – Tlačítko zapnutí pracovního režimu "Manuální" nebo "Týdenní programátor"
- 3 – Tlačítko pro snižování zadávané teploty nebo pro pohyb do leva při zadávání nastavení
- 4 – Tlačítko pro zvyšování zadávané teploty nebo pro pohyb do prava při zadávání nastavení
- 5 – Tlačítko "uzamčení" panelu
- 6 – Tlačítko pro aktivaci pracovního režimu "Dovolená"
- 7 – Multifunkční tlačítko pro potvrzování funkcí, výběr dnů v týdnu při nastavování týdenního programu, pro změnu statusu ZAP/VYP časových zón při nastavování týdenního programu
- 8 - LCD displej
- 9 - Tlačítko "Informace"
- 10 – Tlačítko pro výběr pracovního režimu "Eco smart"

3. Zapnutí elektronického ovládacího přístroje

Zapnutí se provádí pomocí tlačítka \odot . Na displeji se zobrazí režim, ve kterém bude přístroj pracovat a podle toho také symboly popsané níže pro každý režim.

Vypnutí režimu elektronického řízení se provádí zmáčknutím tlačítka \odot .

Tlačítko \odot svítí různými barvami v různých režimech:

- v pohotovostním režimu (stand-by) - bílá
- přístroj je zapnutý a v režimu ohřevu - červená
- přístroj je zapnutý a bylo dosaženo zadané teploty - modrá

Toto platí pro všechny níže popsané režimy.

4. Nastavení a ovládání přístroje

- **Zapnutí a vypnutí Wi-Fi** (u modelů sWi-Fi).

Zapnutí a vypnutí Wi-Fi modulu se provádí pomocí současného přidržení tlačítek < a OK po dobu minimálně 10 sekund v pohotovostním režimu, tozn., když je přístroj vypnutý pomocí tlačítka \odot . Když je Wi- Fi modul zapnutý, na displeji se zobrazuje symbol Wi-Fi .



Poznámka: Jestliže bylo obnoveno tovární nastavení přístroje, je nutné přístroj opět připojit k Wi-Fi zařízení.

• Nastavení dne v týdnu a času

Aby mohly programové režimy správně fungovat, je nutné nastavit přesný čas a den týdne. Nastavení se provádí v pohotovostním režimu, tozn., když je přístroj vypnutý. Zmáčkněte a přidržte tlačítko i. Nastavte nejprve den týdne, pomocí šipek >, < a potvrďte tlačítkem OK. Poté nastavte hodinu a minuty, opět pomocí šipek >, < a tlačítka OK.

• Režim "Manuální"

Pomocí tlačítka PROG můžete zvolit pracovní režim "Manuální ovládání". Na displeji se zobrazí symbol. V tomto režimu přístroj pracuje jako obyčejný elektrický bojler, tozn., že se od Vás očekává, že nastavíte teplotu, na kterou si přejete ohřát vodu a při této teplotě ji udržovat. V tomto režimu bude přístroj pracovat vždy, když bude teplota vody nižší, než je nastaveno, aby této teploty dosáhl. Když aktivujete režim "Manuální ovládání" na displeji se kromě symbolu objeví i teplota vody v el. bojleru. Abyste nastavil/a požadovanou teplotu, použijte jednu ze dvou šipek > a <. Po jejich zmáčknutí se na displeji objeví nastavovaná teplota. Teploty lze nastavovat po 1°C při každém zmáčknutí jednoho z tlačítek. Jestliže tlačítko přidržíte, teplota se bude měnit postupně po 1°C. Několik sekund po posledním zmáčknutí jednoho ze dvou šipek se údaje na displeji vrátí k původně zobrazovaným hodnotám, tozn. zobrazí se reálná teplota vody. Vždy, když se chcete přesvědčit o nastavené teplotě vody, můžete tak učinit pomocí tlačítka i.

• Režim "Týdenní programátor"

Pomocí tlačítka PROG můžete, kromě režimu "Manuálního ovládání" zvolit i jeden ze tří zabudovaných týdenních programových režimů - P1, P2 nebo P3. Programy jsou přednastavené výrobcem, ale mohou být měněny uživatelem.

Zvolte program P1, P2 nebo P3. Pomocí tlačítka i si můžete ověřit čas a dny v týdnu, kdy bude přístroj zapnut a bude ohřívat vodu. Jestliže si budete přát změnit daný, Vámi zvolený program, zmáčkněte a přidržte tlačítko PROG abyste zahájil/a jeho nastavení.

V prvním kroku zvolíte dny (nebo den) v týdnu, pro které se bude měnit program. Blikající den týdne „pondělí“ znamená, že přístroj očekává Vaši volbu. Použijte šipek > a < pro pohyb v menu a potvrďte pomocí tlačítka OK každý ze dnů, ve kterých si přejete nastavit změnu. Můžete potvrdit i jen jeden den v týdnu, nebo všech sedm.

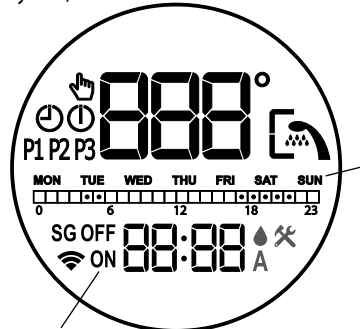

Poznámka: Symboly ON a OFF na displeji Vám pomohou v orientaci, zda je daný den v týdnu vybrán ke změně programu, nebo ne (ON – den je vybrán, OFF – den není vybrán).

Druhým krokem je naprogramování časů, ve kterých bude el. bojler ohřívat vodu – tozn. bude pracovat. Abyste přešli k druhému kroku, stiskněte tlačítko PROG (nepřidržíte jej).

Poznámka: Jestliže přidržíte tlačítko PROG opustíte režim nastavení daného programu. Pro opětovný návrat je nutné opět zmáčknout a přidržet tlačítko PROG a zopakovat kroky výběru dní (dne) v týdnu.

Abyste zvolil/a hodiny, ve kterých bude přístroj pracovat, použijte tlačítka > a < a OK. Níže je uveden příklad časového harmonogramu podobajícího se tomu, který vidíte na displeji, na kterém je vyznačeno, kdy se přístroj zapne (režim ON) a kdy bude vypnutý (režim OFF):

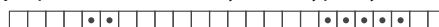

Vysvětlivky ke značkám:

- Když je časové okénko vyplněno, přístroj bude v tuto hodinu pracovat a bude ohřívat vodu na zadanou teplotu

- Když je časové okénko prázdné, přístroj v tuto hodinu nebude pracovat

Příklad: při pohledu na časový harmonogram výše můžeme očekávat, že přístroj bude ohřívat vodu od 4:00 hodin do 6:00 hodin a od 17:00 hodin do 22:00 hodin. Ve zbývající době bude přístroj pasivní a nebude se zapínat. Způsob nastavení časů, ve kterých bude přístroj pracovat: Každá hodina dne má vlastní okénko v časovém harmonogramu. Číslo pod nimi Vám slouží k orientaci. Změna statusu okénka („plné“ nebo „prázdné“) se uskutečňuje pomocí tlačítka OK ve chvíli kdy je na něm kurzor. Pohyb kursoru se provádí pomocí šipek > a <. Symboly ON a OFF, zobrazené na displeji Vám také pomohou v orientaci ohledně statutu časového okénka.

Pro zjednodušení, se okénka při pohybu po časové stupnici automaticky zaplňují, nebo vyprazdňují podle toho, jaký byl jejich poslední potvrzený status.

Třetím krokem v nastavení týdenního pracovního režimu přístroje je volba teploty, na kterou se má voda ohřát v daném časovém úseku vybraných dnů v týdnu. Abyste přešel/a ke třetímu kroku, stiskněte tlačítko PROG (nepřidržíte). Cursor se nachází nad prvním časovým okénkem, ve kterém je přístroj naprogramován k práci a očekává Vaše nastavení teploty vody. Můžete si pro každou hodinu, na kterou je přístroj naprogramován k práci, zvolit různou teplotu. Pro nastavení použijte > a < a potvrďte pomocí OK. Po každém potvrzení tlačítkem OK přecházíte na další časové okénko, ve kterém je přístroj naprogramován k práci (symbol ON Vás informuje o tom, ve kterém okénku je přístroj naprogramován k práci). Tímto způsobem můžete regulovat očekávanou teplotu v každé hodině, ve které přístroj pracuje. V případě, že nechcete měnit teplotní nastavení, opusťte režim nastavení týdenního programu pomocí dlouhého stisku tlačítka PROG. Změny v týdenním programu byly provedeny.

• Režim "Eco smart" (ECO SMART)

Stiskem tlačítka ECO/SMART si můžete vybrat mezi třemi režimy: ECO, EC1 nebo EC2. V režimech "Eco smart" si el. bojler vypracovává vlastní pracovní algoritmus, tak aby zajistil šetření energie a tím také snížil Váš účet za elektrickou energii, ale zachoval přitom maximální komfort při používání bojleru.

⚠ Pozor! Elektrický bojler TESY, který vlastněte je v nejvyšší energetické třídě. Třída přístroje je garantována pouze při práci přístroje v režimu ECO "Eco smart", z důvodů značného šetření energie, kterého je dosažováno.



Princip fungování: po výběru jednoho ze tří režimů "Eco smart", přístroj analyzuje Vaše zvyky a sám si vypracuje týdenní program, tak aby Vám zajistil potřebné množství vody, ve chvíli kdy ji potřebujete, ale zároveň tak, že je schopen šetřit energií a snížit Váš účet za elektřinu. Princip práce vyžaduje období „analýzy“, které trvá jeden týden a po jeho uplynutí již režim "Eco smart" začíná hromadit úspory energie, aniž by narušil Váš komfort, vypočítaný na základě Vašich zvyků. Přístroj pokračuje ve sledování a analýze Vašich zvyků a sám se neustále zdokonaluje.

V tomto režimu nejsou možné zásahy do teploty vody z Vaší strany pomocí tlačítek > a <, tozn. nemůžete jejich prostřednictvím nastavit teplotu vody.

V případě, že často měníte své zvyky, nebude přístroj schopen vypracovat si zcela přesný algoritmus, který by Vám zajistil komfort a teplou vodu přesně ve chvíli, kdy ji potřebujete. Jestliže Vás v takovém případě práce přístroje v režimu "Eco smart" neuspokojuje a nezajišťuje Vám potřebný komfort, ale přejete si, aby Vám přístroj i nadále zajišťoval snížení nákladů, můžete pomocí tlačítka EcoSmart zvolit pracovní režim EC1. Tento režim Vám zajistí vyšší úroveň komfortu, při kterém se také budou hromadit úspory energie, i když v menším měřítku. Režim EC1 je určen pro uživatele s proměnlivými zvyky, pro které by těžko mohl být vypracován přesný týdenní pracovní plán. Jestliže Vám práce přístroje v režimu EC1 také nevyhovuje, prosíme, zvolte si následující úroveň komfortu - režim EC2. V režimu EC1 a EC2 je úspora energie nižší, ale budete mít k dispozici větší garantované množství teplé vody, a to dokonce i v případě, že změníte čas, kdy se obvykle sprchujete.

Opuštění režimu "Eco smart" se provádí zvolením některého z dalších pracovních režimů přístroje, pomocí tlačítka PROG.

• Funkce "LOCK" (Uzamčení)

Přidržením tlačítka  po dobu 3 sekund se ovládací panel „uzamkne“ a jeho pomocí nemůže být přístroj ovládán. Pro opětovné odemknutí panelu, je nutné, abyste opět stiskl/a a přidržel/a tlačítko  na 3 sekundy.

• Funkce „Vacation VAC“ (Dovolená)

V případě, že plánujete opustit domácnost na více než 1 den, můžete aktivovat režim "Dovolená", aby bojler „věděl“, kdy se vrátíte domů a mohl Vám zajistit teplou vodu.

Zmákněte tlačítko VAC. Zadejte dny, po které nebudete doma, pomocí šipek > a < (maximální počet dnů, které můžete zvolit je 99). Potvrďte tlačítkem OK. Vyberte čas, kdy si přejete, aby se přístroj zapnul pomocí šipek > a < potvrďte tlačítkem OK. Nastavte teplotu a opět potvrďte tlačítkem OK. Režim "Dovolená" je zapnutý a přístroj očekává Váš návrat a zajistí Vám teplou vodu.

📝 Poznámka: Počet dní, které zadáváte /období, kdy nejste doma/ musí zahrnovat i den, kdy se vracíte domů.

• Funkce "BOOST" (Jednorázové zahřátí na maximální teplotu a automatický návrat k již nastavenému pracovnímu režimu)

Při aktivaci funkce BOOST, bojler zahřeje vodu na maximální možnou teplotu 75°C, aniž by měnil algoritmus daného pracovního režimu – tozn. beze změny v týdenním programu, "Eco smart" logice ovládaní nebo manuálně nastavené teplotě. Po dosažení maximální teploty,

přístroj přejde do předchozího pracovního režimu automaticky. Funkce BOOST je aktivní v režimech "Eco smart", "Vacation" a "Týdenní programátor".

Pro zapnutí funkce BOOST stiskněte a přidržte (po dobu cca 3 sekund) šipku >.



Na displeji uvidíte nápis **bSt**, a každých několik sekund momentální hodnoty teploty vody.

• Funkce "OBNOVENÍ TOVÁRNÍCH NASTAVENÍ"

Aby mohla být funkce aktivována, je důležité, aby byl bojler v režimu "Stand by". Funkce je aktivována přidržením tlačítek > a < na dobu minimálně 10 sekund. V této době musí zaznít dva zvukové signály. První je "test", a rozsvítí se všechny symboly na panelu a při pokračování ve stisku tlačítek se ozve druhý signál, který již vyznačuje, že přístroj byl uveden zpět do továrního nastavení.

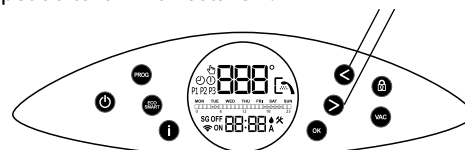

• Symbol "Sprchová hlavice"

Symbol "Sprchová hlavice"  Vás informuje, kdy máte dostatek teplé vody na první osprchování. Množství vody na jedno osprchování je vypočteno na základě průměrných statistických evropských norem a je možné, že nebude v souladu s Vaším osobním komfortem.

Seznam chybových hlášení, které se mohou zobrazit na displeji:

Kód chyby	Popis chyby
E01	Spodní senzor byl přerušen
E02	Zkrat spodního senzoru
E03	Horní senzor byl přerušen
E04	Zkrat horního senzoru

📝 Poznámka: Jestliže se Vám zobrazí symbol  a některá z výše uvedených chyb, prosíme, spojte se autorizovaným servisem! Servisy jsou uvedeny v záručním listě.

VII. PERIODICKÁ ÚDRŽBA

Při normální práci bojleru, pod vlivem vysoké teploty se na povrch ohřívače usází vápenec /tzv. kotelní kamen/. Toto zhoršuje výměnu tepla mezi ohřívačem a vodou. Teplota na povrchu ohřívače a v pásmu kolem něho se zvyšuje. Vzniká charakteristický šum /vody, která začíná vřít/. Termoregulátor se začíná zapínat a vypínat častěji. Je možná "klamná" aktivace pojistky teploty. Proto výrobce toho přístroje doporučuje na každé 2 roky profylaxi Vašeho bojleru autorizovaným opravujícím střediskem nebo opravujícím bázi. Tato profylaxe musí obsahovat čištění a prohlídku anodového protektoru (při bojlerech se sklo-keramickým krytím), který v případě potřeby vyměnit novým.

Pro čištění výrobku použijte vlhký hadřík. Nepoužívejte abrazivní čisticí prostředky nebo čisticí prostředky obsahující ředidlo. Nepolévejte výrobek vodou.

Výrobce nenese odpovědnost za všechny následky vyplývající z nedodržení tohoto návodu.



Pokyny v souvislosti s ochranou životního prostředí

Staré elektrické přístroje jsou recyklovatelné odpady a nepatří proto do domácího odpadu! Chceme vás tímto požádat, abyste aktivně přispěli k podpoře ochrany přírodních zdrojů a životního prostředí, a odevzdali tento přístroj na k tomu určených sběrných místech.

I. VAŽNA PRAVILA

1. Cilj ovog tehničkog opisa sa uputstvom jeste da Vas upozna sa proizvodom i uslovima za njegovu pravilnu montažu i upotrebu. Uputstvo je namenjeno i ovlašćenim serviserima koji će obaviti prvobitnu montažu uređaja, demontirati ga i remontirati u slučaju potrebe.
2. Molim, imajte na umu da pridržavanje uputa sadržanih u ovom priručniku je u interesu kupca kupca, ali uz to je jedan od jamstvenih uslova navedenih u jamstvenoj karti, da bi mogao kupac da koristi besplatan servis u jamstvenom roku. Proizvođač nije odgovoran za oštećenja uređaja i bilo štete nastale kao rezultat rada i / ili instalacije koje ne udovoljavaju smernicama i uputama u ovom priručniku.
3. Električni bojler zadovoljava zahteve EN 60335-1, EN 60335-2-21.
4. Ovaj uređaj je namijenjen za korištenje od strane djece 8 i više od 8 godina i osobe sa smanjenim fizičkim, osjetljivih ili mentalnim sposobnostima ili osobe sa nedostatkom iskustva i znanja ako su pod nadzorom ili poučena u skladu sa sigurnim korištenjem uređaja i razumjeti opasnosti koje mogu nastati.
5. Djeca ne moraju se igrati s aparatom
6. Čišćenje i održavanje uređaja ne smije biti izvedeno od strane djece koja nisu pod nadzorom.

⚠ UPOZORENJE! Nepravilna montaža i povezivanje uređaja ga može učiniti opasnim za zdravlje i život potrošača, a da je moguće da dovede do teške i trajne posledice za njih, uključivo ali ne samo fizičke povrede i / ili smrt. Ovo isto može dovesti do oštećenja njegove nekretnine/ kvar i /ili uništavanje/ kao i onoga trećih osoba, koja su prouzrokovana poplavom/ eksplozijom i požarom.

Montaža i povezivanje na vodovodnu i električnu mrežu i puštanje u rad se moraju obaviti samo i jedino kvalifikovanim električarima i tehničarima, koji su ovlašćeni za popravku i instalaciju uređaja i su stekli svoju dozvolu na teritoriji države u kojoj se vrše montaža i puštanje u rad uređaja i u skladu sa propisima.

⚠ Zabranjene su bilo kakve promene i preuređenja u konstrukciji i električnoj šemi bojlera. U slučaju kada se utvrdi da je do toga došlo, garancija se poništava. Promene i preuređenja su uklanjanje bilo kojeg elementa koji je proizvođač ugradio, ugradnja dodatnih komponenata u bojler, zamena elemenata sa sličnima koje proizvođač nije odobrio.

Montaža

1. Bojler da se montira samo u prostorijama sa obezbeđenom normalnom zaštitom od požara.
2. Kod montaže u kupatilu bojler treba da se ugradi na takvom mestu na kojem neće biti zalivan vodom iz tuša ili pokretnog tuša.
3. On je namijenjen za uporabu samo u zatvorenim i grejanim prostorijama gde temperatura ne pada ispod 4°C, a nije dizajniran za rad u kontinuiranom protočnom režimu.
4. Bojler okačiti na nosećim konzolama koje su montirane na kućištu (ako nisu pričvršćene, moraju da se montiraju pomoću priloženih vijaka). Kačenje se obavlja pomoću dve kuke (min Ø 10 mm) čvrsto pričvršćene za zid.

Spajanje bojlera na vodovodnu mrežu

1. Namena uređaja je da obezbeđuje vruću vodu za komunalne objekte koji su priključeni na vodovodnu mrežu pritiska ne više od 6 bar (0,6 MPa).
2. Obavezno mora da se montira nepovratni ventil sa kojim je bojler kupljen. On se montira na priključak za hladnu vodu u skladu sa strelicom na njemu koja ukazuje smer ulazne vode. Nije dozvoljena montaža bilo kakve druge zaustavne armature između ventila i bojlera.

Izuzetak: Ako lokalni propisi (pravila) zahtevaju korišćenje drugog sigurnosnog ventila ili uređaj (u skladu s EN 1487 i EN 1489), to se mora on kupiti naknadno. Za uređaje usklađene sa EN 1487 maksimalni radni tlak mora biti 0,7 MPa. Za ostale sigurnosne ventile, tlak na koji su kalibrovani mora biti od 0,1 MPa manje od označenog na pločici uređaja. U tim slučajevima uzvratno sigurnosni ventil isporučen sa uređajem ne treba se koristiti.

3. Uzvratno sigurnosni ventil i cev iz njega na kotlu mora biti zaštićeni od smrzavanja. U slučaju drenaže sa crevom – njegov slobodan kraj mora uvek biti otvoren prema atmosferi (da nije uronjen). Crijevo isto treba biti osigurano od smrzavanja.
4. U cilju bezbednog rada bojlera nepovratni ventil treba redovno da se čisti i pregledava da li funkcioniše normalno (da nije blokiran) pri čemu u rejonima sa veoma tvrdom vodom treba da se čisti od nagomilanog kamenca. Ova usluga nije predmet garancijskog servisiranja.
5. Kako bi se izbegle štete korisniku i trećim licima u slučaju havarije sistema za snabdevanje toplom vodom, potrebno je da se bojler montira u prostorijama sa podnom hidroizolacijom i drenažom u kanalizaciji. Ni u kom slučaju ne stavljajte ispod bojlera stvari koje nisu vodootporne. Kada se bojler montira u prostorijama bez podne hidroizolacije, potrebno je da se ispod njega predvidi zaštitna kada sa kanalizacionom drenažom.
6. Za vreme eksploatacije - (režim grejanja vode) - to je normalno da voda kaplje iz drenažnog otvora sigurnosnog ventila. Isti mora biti ostavljen otvoren prema atmosferi. Mora se uzeti mere za uklanjanje ili prikupljanje iznosa proteklih količina kako bi se izbeglo oštećenje.
7. Ukoliko se temperatura u prostoriji snizi ispod 0°C, bojler mora da se istoči.

Kada je potrebno da se bojler istoči, obavezno najpre prekinite električno napajanje. Zaustavite dotok vode prema bojleru. Otvorite slavinu za toplu vodu na bateriji. Otvorite ventil 7 (fig. 4) da istočite vodu iz bojlera. Ako u instalaciji nema takvog ventila, bojler može da bude istočen direktno preko ulazne cevi, ali mora biti predhodno odvojen od cevovoda.

Spajanje na električnu mrežu

1. Nemojte da uključujete bojler pre nego što ste se uverili da je pun vode.
2. Prilikom priključivanja bojlera na električnu mrežu mora da se pazi na pravilno spajanje zaštitnog voda.
3. Kod modela koji nemaju ugrađen napojni kabl sa utikačem u električnu šemu napajanja mora da se ugradi uređaj koji obezbeđuje razdvajanje svih polova u uslovima hiper napona kategorije III.
4. Ukoliko je napojni kabl (kod modela opremljenih takvim kablom) oštećen, mora da bude zamenjen od strane serviseri ili lica sa odgovarajućom kvalifikacijom kako bi se izbegao bilo kakav rizik.
5. Za vreme zagrevanja uređaja može biti zviždanje buke (kipuće vode). To je normalno i ne predstavlja kvar. Buka se povećava s vremenom, a razlog je akumulirani vapnenac. Da biste uklonili buku, aparat treba se očistiti. Ova usluga nije pokriven jamstvom.

Poštovani klijenti,

Ekipa TESI-ja čestita vam na novoj kupovini. Nadamo se da će novi uređaj doprineti većem komforu u vašem domu.

II. TEHNIČKE KARAKTERISTIKE

1. Nazivna zapremina V u litrima - vidi tabelu na uređaju
2. Nazivni napon - vidi tabelu na uređaju
3. Nazivna jačina - vidi tabelu na uređaju
4. Nazivni pritisak - vidi tabelu na uređaju

! Ovo nije pritisak iz vodovodnu mrežu. To je najavljeno za uređaj i odnosi se na uslove sigurnosnih standarda.

5. Vrsta bojlera zatvoren akumulirajući grejač vode, sa toplinskom izolacijom
6. Dnevna potrošnja električne energije - vidi Prilog I.
7. Proglašeni profil opterećenja - vidi Prilog I.
8. Količina miješane vode na 40°C V40 u litrima - vidi Prilog I.
9. Maksimalna temperatura termostata - vidi Prilog I.
10. Fabrički zadate temperaturne postavke - vidi Prilog I.
11. Energetska efikasnost pri zagrevanju vode - vidi Prilog I.I

III. OPIS I NAČIN RADA

Uređaj se sastoji od kazana, prurubnice u donjem delu (kod bojlera za uspravnu montažu) ili sa strane (kod bojlera za ležeću montažu), zaštitnog plastičnog kućišta i nepovratnog ventila.

1. Kazan se sastoji od čeličnog rezervoara (spremnika za vodu) i plašta (spoljašnje oplote) sa toplinskom izolacijom između njih od ekološki čistog penopolietana velike gustoće i dve cevi sa navojem G 1/2" za dovod hladne vode (sa plavim prstenom) i ispuštanje tople vode (sa crvenim prstenom).

Unutrašnji rezervoar u zavisnosti od modela može da bude dve vrste:

- Od crnog čelika zaštićenog od korozije specijalnim staklokeramičkim pokrićem;
- Od nerđajućeg čelika

Bojleri za uspravnu montažu mogu da budu sa ugrađenim izmenjivačem toplote (serpentinom). Ulaz i izlaz serpentine razmešteni su bočno i predstavljaju cevi sa navojem G 3/4".

2. Na prirubnici je montiran električni grejač. Kod bojlera sa staklokeramičkim pokrićem montiran je i mahnezijumova anoda.

Električni grejač zagreva vodu u rezervoaru. Grejačem upravlja termostat koji automatski održava zadatu temperaturu. Uređaj raspolaže sa ugrađenim priborom za zaštitu od pregrevanja (termoprekidačem) koji isključuje grejač iz električne mreže kada temperatura vode dosegne previsoke vrednosti.

3. Nepovratni ventil sprečava potpuno pražnjenje uređaja u slučaju prekida dovoda hladne vode iz vodovodne mreže. U režimu zagrevanja štiti uređaj od povećanja pritiska u rezervoaru vode (kod povećanja temperature pritisak se povećava voda se širi) do vrednosti veće od dozvoljene preko ispuštanja suvišne vode preko drenažnog otvora.

! Nepovratni ventil ne može da zaštiti uređaj ukoliko je pritisak u vodovodu veći od propisanog za uređaj.

IV. MONTAŽA I PUŠTANJE U POGON

! PAZITE! Pogrešno montiranje i priključenje uređaja stvorice ga opasnim s teškim posledicama za zdravlje a čak i dovesti do smrt potrošača. Ovo isto može dovesti do štete po njihovu imovinu, kao i onu trećih lica, prouzrokovane poplavom, eksplozijom ili požarom. Montaža, priključenje vodovodu i priključenje struji se mora obaviti kvalifikovanim tehničarom. Kvalifikovan tehničar je lice koje ima odgovarajuću struku u skladu s odredbama regulativa odgovarajuće zemlje

1. Montaža

Preporučuje se da se uređaj ugradi što bliže mestima na kojima će se topla voda koristiti kako bi se izbegao gubitak toplote u cevovodu. Kod montaže u kupatilu bojler treba da se ugradi na takvom mestu na kojem neće biti zalivan vodom iz tuša ili pokretnog tuša. Bojler okačiti na nosećim konzolama koje su montirane na kućištu (ako nisu pričvršćene, moraju da se montiraju pomoću priloženih vijaka). Kačenje se obavlja pomoću dve kuke (min Ø 10 mm) čvrsto pričvršćene za zid (nisu u kompletu za montažu). Konstrukcija noseće konzole kod bojlera za uspravnu montažu je univerzalna i omogućuje da rastojanje između kuka bude od 220 mm do 310 mm (sl. 1a).

! Kako bi se izbegle štete korisniku i trećim licima u slučaju havarije sistema za snabdevanje toplom vodom, potrebno je da se bojler montira u prostorijama sa podnom hidroizolacijom i drenažom u kanalizaciji. Ni u kom slučaju ne stavljajte ispod bojlera stvari koje nisu voodootporne. Kada se bojler montira u prostorijama bez podne hidroizolacije, potrebno je da se ispod njega predvidi zaštitna kada sa kanizacionom drenažom.

! Napomena: zaštitna kada nije u kompletu i bira je korisnik.

2. Spajanje bojlera na vodovodnu mrežu

I. 4a/ - za uspravnu montažu

Gde: 1 - Ulazna cev; 2 - bezbednosni ventil; 3 - reducir ventil (kod napona u vodovodu iznad 0,7 MPa); 4 - stop ventil; 5 - levak sa vezom prema kanalizaciji; 6 - crevo; 7 - ventil za istakanje bojlera

Prilikom spajanja bojlera na vodovodnu mrežu mora da se vodi računa o obojenim oznakama (prstenima) na cevima: plavo za hladnu (ulaznu)

vodu, crveno za vruću (izlaznu) vodu.

Obavezno mora da se montira nepovratni ventil sa kojim je bojler kupljen. On se montira na priključak za hladnu vodu u skladu sa strelicom na njemu koja ukazuje smer ulazne vode. Nije dozvoljena montaža bilo kakve druge zaustavne armature između ventila i bojlera.

! Izuzetak: Ako lokalni propisi (pravila) zahtevaju korišćenje drugog sigurnosnog ventila ili uređaj (u skladu s EN 1487 i EN 1489), to se mora on kupiti naknadno. Za uređaje usklađene sa EN 1487 maksimalni očni radni tlak mora biti 0,7 MPa. Za ostale sigurnosne ventile, tlak na koji su kalibrovani mora biti od 0,1 MPa manje od označenog na pločici uređaja. U tim slučajevima uzvratno sigurnosni ventil isporučen sa uređajem ne treba se koristiti

! Postojanje drugih (starih) nepovratnih ventila može da dovede do oštećenja bojlera i treba da se uklone.

! Ne dopušta se druga zaustavljajuća armatura između uzvratno sigurnosnog ventila (sigurnosni uređaj) i uređaja.

! Nije dozvoljeno da se ventil montira na navojima dužine više od 10 mm, u protivnom to može da dovede do oštećenja vašeg ventila i opasno je po vaš bojler.

! Kod bojlera za vertikalnu montažu zaštitni ventil mora da bude povezan na ulaznu cev kod skinutog plastičnog panela uređaja. Posle montaže mora da bude u poziciji prikazanoj na slici 2.

! Uzvratno sigurnosni ventil i cev iz njega na kotlu mora biti zaštićeni od smrzavanja. U slučaju drenaže sa crevom - njegov slobodan kraj mora uvek biti otvoren prema atmosferi (da nije uronjen). Crijevo isto treba biti osigurano od smrzavanja.

Punjenje bojlera vodom vrši se odvijanjem vodovodne slavine za hladnu vodu i odvijanjem slavine za vruću vodu tuš baterije. Posle punjenja iz tuš baterije treba da poteče neprekidan vodeni mlaz. Tek tada možete da zatvorite slavinu za toplu vodu.

Kada je potrebno da se bojler istoči, obavezno najpre prekinite električno napajanje. Zaustavite dotok vode prema bojleru. Otvorite slavinu za toplu vodu na bateriji. Otvorite ventil 7 (fig. 4a) da istočite vodu iz bojlera. Ako u instalaciji nema takvog ventila, bojler može da bude istočen direktno preko ulazne cevi, ali mora biti predhodno odvojen od cevovoda.

Prilikom skidanja prirubnice normalno je da dođe do istakanja nekoliko litara vode iz rezervoara za vodu.

! Prilikom istakanja treba preduzeti mere za sprečavanje šteta koje može da prouzrokuje voda.

Ako tlak u vodovodnoj mreži prelazi navedenu vrednost u I stavku gore, potrebno je instalirati tlačni ventil, inače kotao neće raditi ispravno. Proizvođač ne preuzima odgovornost za probleme izazvane nepravilnom upotrebom uređaja.

3. Spajanje na električnu mrežu.

! Pre nego uključite napajanje električnom energijom ubedite se da je bojler napunjen vodom.

3.1. Kod modela opremljenih napojnim kablom sa utikačem povezivanje se ostvaruje stavljanjem u utičnicu.

Isključivanje iz električne mreže ostvaruje se izvlačenjem utikača iz utičnice.

! Kontakt moraj biti ispravno spojen na zaseban strujni krug predviđen s osiguračem. On mora biti uzemljen.

3.2. Kod modela sa montiranog napojnog kabla bez utikačem

Priključivanje bojlera na električnu mrežu ostvaruje se pomoću napojnog kabla na odvojeno strujno kolo zaštićeno 16 A prekidačem (20A za jačina > 3700W). U strujnom kolu napajanja uređaja treba da se predvidi montaža uređaja kojim se garantuje isključenje svih polova u uslovima prenapona kategorije III.

Povezivanje napajajućih vodova mora da se izvede u skladu sa oznakama spojnice termoprekidača i to:

- fazovi na oznaku (L)
- neutralni na oznaku (N)
- obavezno je da se bezbednosni provodnik poveže sa navojnim spojem označenim sa \perp .

3.3. Kod modela koji nemaju ugrađen napojni kabl sa utikačem vezivanje bojlera na električnu mrežu ostvaruje se pomoću trožilnog napojnog kabla sa bakarnim provodnikom 3x2.5 mm² na odvojeno

električno kolo zaštićeno prekidačem 16A. To se odnosi na bojlere sa jačinom struje do 3000 W uključivo. U električnu šemu napajanja mora da se ugradi uređaj koji obezbeđuje razdvajanje svih polova u uslovima hiper napona kategorije III.

Da bi se napojni električni kabl povezao na bojler, potrebno je da se skine plastični poklopac (sl. 2).

Povezivanje žica napajanja treba da bude u skladu sa oznakama na terminalima kao što sledi:

- fazovi na oznaku A1 ili L ili L1.
- neutralni na oznaku N (B ili B1 ili N1)
- Obavezno je da se bezbednosni provodnik poveže sa navojnim spojem označenim sa \perp .

Nakon ugradnje ponovno vratite plastični poklopac na mesto!

Objašnjenje uz sl. 3: TS - termoprekidač; TR/EC - termoregulator/elektronskim upravljanjem; S - senzor; R - grejalica; F - prirubnica;

V. ZAŠTITA OD KOROZIJE - ZAŠTITNA MAGNEZIJUMOVA ANODA

Zaštitna magnezijumova anoda štiti unutrašnju površinu rezervoara za vodu od korozije. Ona je deo koji zbog habanja podleži periodičnoj zameni. U cilju produžavanja radnog veka i bezbedne upotrebe bojlera proizvođač preporučuje periodičnu kontrolu stanja zaštitne magnezijumove anode od strane ovlašćenog serviseri i u slučaju potrebe zamenu. To može da se obavi za vreme periodične profilakse uređaja. Za zamenu stupite u kontakt sa ovlašćenim serviserima!

VI. RUKOVANJE UREĐAJEM

1. Uključivanje električnog bojlera

Пре првог укључивања уређаја проверите да ли је правилно спојен на електричну мрежу и да ли је пун водом. Укључивање бојлера се остварује преко уграђеног у инсталацији уређаја описан у поглављу 3.3 став IV или повезивање утикача у утичницу (ако модел има кабл са утикачем).

2. Опис панела за управљање уређаја

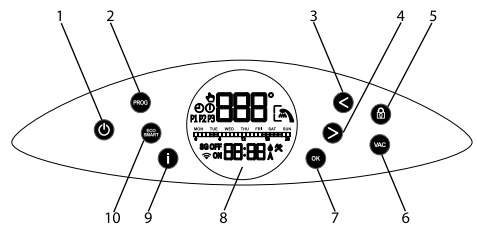

- Ознаке дугмета и елемената:
- 1 - Дугме Укл.\Искљ. уређаја
 - 2 - Дугме за укључивање начина рада "Ручни" или "Недељни програмер"
 - 3 - Дугме за смањење задате температуре или за кретање на лево приликом постављања
 - 4 - Дугме за повећање задате температуре или за кретање у десно приликом постављања
 - 5 - Дугме за "закључивање" панела
 - 6 - Дугме за укључивање начина рада "Одморан"
 - 7 - Многофункционално дугме за потврду функција, за одабир дана у недељу у постављању недељног програма, за промену статуса ON / OFF временских зона недељног програма
 - 8 - LCD екран
 - 9 - Дугме "Информација"
 - 10 - Дугме за одабир начина рада "Еко смарт"

3. Укључивање електронског управљања уређаја

Укључивање се остварује тастером ϕ . При томе на екрану се прикаже режим у којем ће радити у складу са својим симболима описани за сваки начин рада у наставку.

Искључивање електронског управљања се остварује притиском на дугме ϕ .

Дугме ϕ светли у различитим бојама као што sledи:

- у режиму приправности (stand-by) - бела
- укључено у режиму грејања - црвена
- укључен и достигнута задата температура - плаво

То важи за све начине рада, који су описани у наставку.

4. Подешавања и управљање уређаја

• **Укључивање и искључивање Wi-Fi** (ако модел има Wi-Fi).

Укључивање и искључивање Wi-Fi модула се остварује истовременим држањем тастера < и **OK** за минимум 10 секунди у режиму stand-by тојст када је уређај искључен тастером ϕ . када је Wi-Fi модул укључен, на екрану се појављује симбол Wi-Fi .

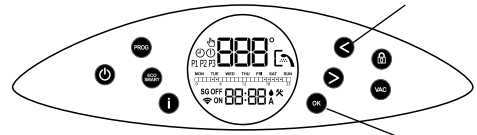

Напомена: Ако се уређај не врати на фабричке поставке, то ће бити потребно да се поново повезати са Wi-Fi уређајем.

• **Постављање дана у недељи и сата**
 Да би су радили исправно програмски режими потребно је да поставите актуелан сат и дан у недељи. Постављање се остварује у stand-by режиму тојст када уређај није укључен. Притисните дугу тастер ϕ . Поставите најпре дан у недељи, помоћу тастера са стрелицама >, < и потврдите притиском на тастер **OK**. Требало би поставити сат и минуте поново са стрелицама >, < и тастером **OK**.

• **Режим "Ручно управљање"**
 Тастером **PROG** можете одабрати начин рада "Ручно управљање". На екрану се визуализује симбол. У овом начину рада уређај функционише као обичан електрични бојлер, односно од вас се очекује да подесите температуру до које вода може бити загрејана и одржавана. После тога уређај ће радити увек када је температура воде нижа од задате да би се дошло до исте. Када активирате режим "Ручно управљање", појавиће се на екрану осим симбола ϕ и температура воде електричног бојлера. Да бисте поставили жељену температуру, користите стрелице > и <. Њиховим притиском на екрану ће се појавити подешавана температура. Промена температуре је кроз 1°C, једноструким притиском на једну од две стрелице прикази на екрану ће се вратити у првобитно стање, односно ће се приказати стварна температура воде. У било којем тренутку, кад год желите видети каква је задата температура, можете то учинити помоћу тастера ϕ .

• **Режим "Недељни програмер"**
 Притиском на тастер **PROG**, осим режима "Ручно управљање", можете одабрати један од три уграђена у току начина програмирања - односно **P1**, **P2** или **P3**. Програми су фабрички подешени, али се може мењати према вашим жељама. Изаберите програм **P1**, **P2** или **P3**. Тастером ϕ можете проверити у којим сатовима и на којим данима у недељи уређај ће бити укључен и ће загревати воду. Ако желите променити програм који сте одабрали, притисните и држите тастер **PROG** за почетак његове поставке. Први корак је да изаберете дане (или дан) у недељи за које ћете променити програм. Треперави дан у недељи "понедељак" је знак да уређај очекује ваш избор. Користите стрелице > и < за покретање маркера и потврдите тастером **OK** сваки дан, за које ће се променити програм. Можете потврдити само један дан у недељи или све 7.

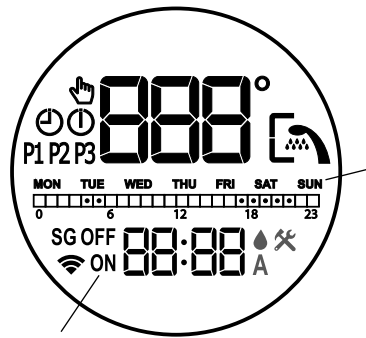

Напомена: Речи **ON** и **OFF** на екрану ће вас усмерити накнадно да ли одређен дан у недељи је одабран за промену или не (**ON** - дан је изабран, **OFF** - дан није одабран).

Други корак је програмирати сатове у којима електрични бојлер ће грејати воду тојст ће радити. За прелазак на други корак, притисните тастер **PROG** (без дугог задржавања).

Напомена: Ако задржите тастер **PROG** ћете изаћи из режима постављања дотичног програма. За повратак опет треба притиснути и држати тастер **PROG** и поновите кораке по избору дана (дан) у недељи.

За одабир сатова у којима ће се уређај радити користите тастере > и < и **OK**. У наставку се налази примерна сатни дијаграм сличан оном који видите на екрану, а исти указује када ће се уређај укључити (режим **ON**) и када ће бити искључен (режим **OFF**):

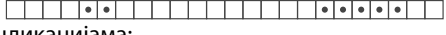

Легенда о индикацијама:
 \square - када је сатна ћелија испуњена, уређај ће радити у овом добу и ће загревати воду на задату температуру
 \square - ако је сатна ћелија празна, уређај неће радити у овом добу

Пример: ако погледамо часовни дијаграм зоре, морамо очекивати уређај да загрева воду од 04:00 сати до 06:00 сати и од 17:00 сати до 22:00 сати. У преосталом времену уређај ће остати пасивни и неће бити укључени.

Начин подешавања сатова у којима уређај ће радити:
 За сваки од сатова у дану је обезбеђена ћелија у сатном дијаграму. Бројеви испод истог вас усмерују. Промена стања сатне ћелије ("пуна" или "празна") обавља се притиском на тастер **OK**, када маркер на њој. Кретање маркера обавља се стрелицама > и <. Ријечи **ON** и **OFF**, приказане на екрану могу вас оријентисати о статусу сатне ћелије. Ради једноставности, при кретању

сатне скале, ћелије се пуне или се празне аутоматски у складу са последње потврђеним статусом.

Трећи корак у постављању рада уређаја током недеље је да одредите до какве температуре ћете загрејати воду у одговарајућем временском распону за одабране дане у недељи. За прелазак на трећем кораку, притисните тастер **PROG** (без дугог држања). Маркер се налази на првој сатној ћелији у којој је уређај програмиран за рад и очекује вашу поставку температуре на води. Имате могућност одабрати различите температуре за сваки сат, у којем је уређај програмиран за рад. За постављање користите > и < и потврдите са **OK**. Сваком потврдом с тастером **OK** пребацујете на следећу часовну ћелију у којој је уређај програмиран за рад (симбол **ON** вас оријентише у којој ћелији је уређај програмиран за рад). На тај начин можете подесити очекивану температуру за сваки радни сат. У случају да не желите променити температурне поставке, изађите из режима подешавања недељног програма дужем задржавањем тастера **PROG**. Промене у недељном програму су направљене.

• Режим "Еко смарт" (ECO SMART)

Притиском тастера **ECO/SMART** можете бирати између три начина: **ECO**, **EC1** или **EC2**. У режимима "Еко смарт" електрични бојлер производи сопствени алгоритам за рад како би се осигурала уштеда на трошковима енергије, дакле да смањује ваш рачун за струју, али задржати максималну удобност током коришћења.

Упозорење! Електрични бојлер **TESY**, који поседујете има највишу високу енергетску класу. Класа уређаја је гарантована само током рада у **ECO** "Еко Смарт", због значајне уштеде енергије, које се генеришу.

Принцип рада: након одабира једног од три начина "Еко Смарт", уређај ће научити ваше навике и ће сам израдити свој недељни програм, тако да вам пружа праву количину воде у одговарајућем тренутку, у којем вам је потребна, али исто тако и да генерише уштеде енергије и смањити Ваш рачун за струју. Принцип рада захтева период самообразовања које траје недељу дана, након режима "Еко Смарт" почиње акумулирају уштеде енергије, без ометања ваше удобности, израчунато на основу ваших истраживаних навика. Уређај наставља пратити Ваше навике и да се самообразова самостално.

У овом начину није могућа ваша интервенција након што је изабран, односно НЕ можете да постављате температуру воде тастерима > и <.

Ако промените своје навике често, уређај не може израдити сасвим тачан алгоритам, који да осигура вашу удобност и пружити топлу воду тачно када је вам потребно. У том смислу, ако рад јединице у режиму "Еко Смарт" вас не задовољава и не пружа вам потребну удобност, и желите уређај да настави бринути се за смањење Ваших трошкова, притиском на икону типка ЕцоСмарт Ви можете одабрати начин рада **EC1**, за виши ниво удобности, у којој ће се исто генерисати уштеда енергије, иако у мањој мери. Избор начина рада **EC1** је намењен корисницима са променљивим навикама за које се тешко би могло израдити тачни недељни распоред рада. Ако рад уређаја у режиму **EC1** није вас задовољио, молим изаберите следећи ниво комфора - режим **EC2**. у начину **EC1** и **EC2** уштеда енергије је мања, али ћете имати већу загарантовану количину топле воде, чак и у случају да сте променили време када најчешће користите туш.

Израза из режима "Еко смарт" се остварује, одабирањем неког од других начина рада уређаја, тастером **PROG**.

• Функција "LOCK" (Закључивање)

Задржавањем тастера **LOCK** за 3 секунди контролни панел се "закључује" и кроз њега не могу се подносити наредбе. За поновно откључавање панела, треба притиснути и држати тастер **LOCK** за 3 секунди.

• Функција „Vacation VAC“ (Одмор)

Ако планирате бити одсутни од куће за више од 1 дана, можете активирати режим "одмор" да би "знао" електрични бојлер када ћете се вратити и пружити вам топлу воду. Притисните дугме **VAC**. Унесите дане свог избивања из куће помоћу две стрелице > и < (максималан број дана који се може уписати је 99). Потврдите тастером **OK**. Изаберите жељено време у којем хоћете да се уређај укључи помоћу две стрелице > и < и потврдите тастером **OK**. Поставите температуру и потврдите поновно тастером **OK**. Начин рада "Одморни" је укључен и уређај чека ваш повратак са обезбеђеном топлом водом.

Напомена: Број дана који уносите / период одсутности / мора садржати и дан у којем ћете се вратити кући.

• Функција "BOOST" (Једнократно загревање до максималне температуре и аутоматски повратак на већ изабрани начин рада)

При активирању функције **BOOST**, бојлер ће загрејати воду до

максималне могуће температуре од 75°C, без мењања алгоритама рада дотичног начина рада односно без промене недељног програма, "Еко смарт" логике или ручно подешене температуре. Након постизања максималне температуре, уређај прелази аутоматски на претходни начин рада. Функција **BOOST** је активна у режимима "Еко Смарт", "Vacation" и "Недељни програмер". За укључивање функције **BOOST**, притисните дугу (за око 3 секунде) стрелицу >.



На екрану ћете видети натпис **bSt**, и кроз неколико секунди читања за тренутну температуру воде.

• Функција "ПОВРАТАК НА ФАБРИЧКЕ ПОСТАВКЕ"

Да би се остварила ова функција је важно бојлер да је у начину рада "Stand by". Остварује се држањем на тастере > и < за минимум 10 секунди. Током тих 10 секунди, Ви би требао чути 2 звучна сигнала. Први је "тест" ће се упалити сви симболи панела и при настављању држања на тастера ћете чути други сигнал, који већ симболизује да сте вратили уређај на фабричка подешавања.

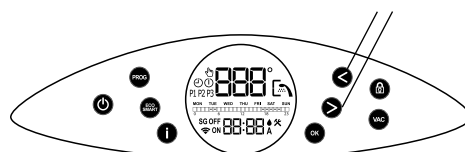

• Симбол "Слушалица"

Симбол "Слушалица" вам омогућава да знате када имате довољно топле воде за први туш. Количина воде за једно туширање се израчунава на основу просечне европске стандарде и је могуће да се не подудара с вашим личним удобности.

Списак грешака које се могу приказати на екрану:

Код грешке	Назив грешке
E01	Доњи сензор је прекинут
E02	Доњи сензор је на кратки спој
E03	Горни сензор је прекинут
E04	Горни сензор је на кратки спој

Напомена: Ако се вам покаже симбол  и било која од горе наведених грешака, обратите се овлашћеном сервису! Радионице су наведене у гаранцијској картици.

VII. PERIODIČNO ODRŽAVANJE

У условима normalnog rada bojlera pod uticajem visoke temperature na površini grejača sakuplja se kamenac. То pogoršava izmenu toplote između grejača i vode. На површини грејача и у зони око њега температура се повећава. Ћује се карактеристичан шум прокључале воде. Терmostat почиње да се чеће укључује и искључује. Могуће је да дође до «лажног» активирања temperature заштите. Зато произвођач овог уређаја препоручује профилаксу вањег бојлера сваке две године од стране овлашћеног сервиса. Ова профилакса треба да укључује чишћење и pregled заштитне magnezijumove anode (kod bojlera sa staklokeramičkim pokrićem) i zamenu novom u slučaju potrebe.

За чишћење уређаја користите влажну крпу. Не користите абразивне preparate или preparate sa razrjeđivačem. Nemojte sipati vodu na jedinicu.

Произвођач не сноси одговорност за све последице које су ре зульт непоштовања овог упутства.



Упутства за заштиту животне средине

Стари електрични уређаји садрже вредне материјале и зато не смеју да се бацију заједно са смећем из домаћинства! Молимо вас да активно допринесете очувању ресурса и животне средине и да предате уређај у организованом откупним местима).

I. VAŽNA PRAVILA

1. Svrha je ovog tehničkog opisa s uputama za uporabu da Vas upozna s proizvodom i uvjetima njegove pravilne montaže i uporabe. Upute su namijenjene i ovlaštenim servisima koji će obaviti prvobitnu ugradnju uređaja, demonažu i remont u slučaju potrebe.
2. Molim, imajte na umu da pridržavanje uputa sadržanih u ovom priručniku je prvenstveno za dobrobit kupca, ali uz to je jedan od jamstvenih uvjeta navedenih u jamstvenoj karti, da bi mogao kupac da koristi besplatan servis u jamstvenom roku. Proizvođač nije odgovoran za oštećenja uređaja i bilo štete nastale kao rezultat rada i / ili instalacije koje ne udovoljavaju smjernicama i uputama u ovom priručniku..
3. Električni bojler udovoljava zahtjevima EN 60335-1, EN 60335-2-21.
4. Ovaj uređaj je namijenjen za korištenje od strane djece 8 i više od 8 godina i osobe sa smanjenim fizičkim, osjetljivih ili mentalnim sposobnostima ili osobe sa nedostatkom iskustva i znanja ako su pod nadzorom ili poučena u skladu sa sigurnim korištenjem uređaja i razumjeti opasnosti koje mogu nastati.
5. Djeca ne moraju se igrati s aparatom
6. Čišćenje i održavanje uređaja ne smije biti izvedeno od strane djece koja nisu pod nadzorom.

⚠ PAŽNJA! Nepravilna ugradnja i priključak uređaja može ga učiniti opasnim po zdravlje korisnika, moguće je imati ozbiljne i kontinuirane posljedice za njih, uključujući, ali ne ograničavajući se na fizičke ozljede i / ili smrt. Također može uzrokovati štetu njihovih nekretnina/ štete i/ ili uništavanje/, isto i onoga trećih osoba, uzrokovane, uključujući ali ne samo poplavom, eksplozijom i požarom.
 Ugradnja, priključak na vodovod i struju i puštanje u pogon smiju obaviti samo i jedino ovlašćeni električari i tehničari za popravak i ugradnju uređaja, koji su stekli nadležnost na području države u kojoj se vrše instalacija i puštanje u pogon uređaja u skladu s propisima.

⚠ Zabranjene su bilo kakve izmjene i preuređenja u konstrukciji i električnoj shemi bojlera. U slučaju kada se utvrdi da je do toga došlo, garancija se poništava.
 Izmjene i preuređenja su uklanjanje bilo kojeg elementa koji je proizvođač ugradio, ugradnja dodatnih komponenata u bojler, zamjena elemenata sa sličnim koje proizvođač nije odobrio.

Montaža

1. Bojler montirati samo u prostorijama s osiguranom normalnom protupožarnom zaštitom.
2. Kod montaže u kupaoni bojler treba ugraditi na takvom mjestu na kojem neće biti zalijevan vodom iz tuša ili pokretnog tuša.
3. On je namijenjen za uporabu samo u zatvorenim i grijanim prostorijama gdje temperatura ne pada ispod 4 °C, a nije dizajniran za rad u kontinuiranom protočnom režimu.
4. Bojler objesite na nosećim konzolama koje su montirane na kućištu (ako nisu pričvršćene, moraju se montirati pomoću priloženih vijaka). Objesite pomoću dviju kuka (min ø 10 mm) čvrsto pričvršćenih za zid.

Priključivanje bojlera na vodovodnu mrežu

1. Namjena je uređaja opskrbiti vrućom vodom komunalne objekte priključene na vodovodnu mrežu tlaka ne više od 6 bar (0,6 MPa).
 2. Obvezno montirati nepovratni ventil s kojim je bojler kupljen. Montira se na priključku za hladnu vodu u skladu sa strelicom na njemu koja ukazuje smjer ulazne vode. Nije dopuštena montaža bilo kakve druge zaustavne armature između ventila i bojlera.
- Iznimka:** Ako lokalni propisi (pravila) zahtijevaju korištenje drugog sigurnosnog ventila ili uređaj (u skladu s EN 1487 i EN 1489), to se mora on kupiti naknadno. Za uređaje sukladni sa EN 1487 maksimalni ocijeni radni tlak mora biti 0,7 MPa. Za ostale sigurnosne ventile, tlak na koji su kalibrovani mora biti od 0,1 MPa manje od označenog na pločici uređaja. U tim slučajevima uzvratni sigurnosni ventil isporučen sa uređajem ne smiju se koristiti.
3. Uzvratno sigurnosni ventil i cijev iz njega na kotlu mora biti zaštićeni od smrzavanja. U slučaju drenaže sa crijevom – njegov slobodan kraj mora uvijek biti otvoren prema atmosferi (da nije uronjen). Crijevo isto treba biti osigurano od smrzavanja.
 4. U cilju sigurnog rada bojlera, nepovratni ventil redovno čistiti i pregledavati funkcionira li normalno (nije li blokiran) pri čemu u popdružjima s veoma tvrdom vodom čistiti ga od nagomilanog kamenca. Ova usluga nije predmet garancijskog servisiranja.
 5. Kako bi se izbjegle štete korisniku i trećim osobama u slučaju havarije sustava za snabdijevanje toplom vodom, potrebno je bojler montirati u prostorijama s podnom hidroizolacijom i drenažom u kanalizaciji. Ni u kom slučaju ne stavljati ispod bojlera stvari koje nisu vodootporne. Kada se bojler montira u prostorijama bez podne hidroizolacije, potrebno je ispod njega predvidjeti zaštitnu kadu s kanalizacijskom drenažom.
 6. Za vrijeme eksploatacije - (režim grijanja vode) - to je normalno da voda kaplje iz drenažnog otvora sigurnosnog ventila. Isti mora biti ostavljen otvoren prema atmosferi. Mora se uzeti mjere za uklanjanje ili prikupljanje iznosa proteklih količina kako bi se izbjeglo oštećenje.
 7. Ukoliko postoji vjerovatnoća da temperatura u prostoriji padne ispod 0°C, bojler se mora isprazniti.

Kada morate **bojler istočiti**, obvezno prije toga prekinite električno napajanje. Obustavite dovod vode u uređaj. Otvorite ventil tople vode mješalice. Otvorite ventil 7 (slika 4) kako bi voda iscurila iz bojlera. Ukoliko takav ventil nije ugrađen, bojler se može isprazniti izravno iz ulazne cijevi s tim da se prethodno mora odvojiti od vodovoda.

Priključivanje na električnu mrežu

1. Nemojte uključivati bojler prije nego što ste se uvjerali da je pun vode.
2. Prilikom priključivanja bojlera na električnu mrežu mora se paziti na pravilno spajanje zaštitnog voda.
3. Kod modela bez napojnim kablom s utikačem strujni krug mora biti osiguran osiguračem i ugrađenim uređajem koji da osigurava isključenje svih polova u uvjetima hipertenzije kategorije III.
4. Ukoliko je napojni kabl (kod modela opremljenih takvim kablom) oštećen, mora biti zamijenjen od ovlaštenog serviser ili od osobe s odgovarajućom kvalifikacijom kako bi se izbjegao bilo kakav rizik.
5. Tijekom zagrijavanja uređaja može biti zviždanje buke (kipuće vode). To je normalno i ne predstavlja kvar. Buka se povećava s vremenom, a razlog je akumulirani vapnenac. Da biste uklonili buku, aparat treba se očistiti. Ova usluga nije pokriven jamstvom.

Štovani kupci,

Ekipe TESI-ja čestita vam na novoj kupovini. Nadamo se da će novi uređaj pridonijeti većem komforu u vašem domu.

II. TEHNIČKE KARAKTERISTIKE

1. Nazivni volumen u litrama - vidi tabelu na uređaju
2. Nazivni napon - vidi tabelu na uređaju
3. Nazivna jačina - vidi tabelu na uređaju
4. Nazivni tlak - vidi tabelu na uređaju

 Ovo nije pritisak iz vodovodnu mrežu. To je najavljeno za uređaj i odnosi se na zahtjeve sigurnosnih standarda.

5. Vrsta bojlera - zatvoren akumulirajući grijač vode, s termoizolacijom
6. Dnevna potrošnja električne energije - vidi Prilog I.
7. Proglašeni profil opterećenja - vidi Prilog I.
8. Količina miješane vode na 40°C V40 u litrama - vidi Prilog I.
9. Maksimalna temperatura termostata - vidi Prilog I.
10. Tvornički zadate temperaturne postavke - vidi Prilog I.
11. Energetska učinkovitost pri zagrijavanju vode - vidi Prilog II.

III. OPIS I NAČIN RADA

Uređaj se sastoji od kazana, prurubnice u donjem dijelu (kod bojlera za uspravnu montažu) ili sa strane (kod bojlera za ležeću montažu), zaštitnog plastičnog kućišta i nepovratnog ventila.

1. Kazan se sastoji od čeličnog spremnika za vodu i plašta (vanjske oplata) s termoizolacijom između njih od ekološki čistog pjeno-poliuretana velike gustoće i dvije cijevi s navojem G ½" za dovod hladne vode (s plavim prstenom) i ispuštanje tople vode (s crvenim prstenom).

Unutarnji spremnik ovisno o modelu može biti dvije vrste:

- Od crnog čelika zaštićenog od korozije specijalnim staklokeramičkim pokrićem;
- Od nehrđajućeg čelika

Bojleri za uspravnu montažu mogu biti s ugrađenim izmjenjivačem topline (serpentinom). Ulaz i izlaz serpentine razmješteni su bočno i predstavljaju cijevi s navojem G ¾".

2. Na prirubnici je ugrađen električni grijač. Kod bojlera sa staklokeramičkim pokrićem montirana je i zaštitna magnezijiska anoda. Električni grijač zagrijava vodu u spremniku. Grijačem upravlja termostat koji automatski održava zadanu temperaturu. Uređaj raspolaže s ugrađenim priborom za zaštitu protiv enormnog zagrijavanja (termoprekidačem) koji isklapa grijač iz električne mreže kada temperatura vode dosegne prevelike vrijednosti.

3. Nepovratni ventil spriječava potpuno pražnjenje uređaja u slučaju prekida dovoda hladne vode iz vodovodne mreže. U režimu zagrijavanja štiti uređaj od povišenja tlaka u spremniku vode (kod povišenja temperature tlak se povisuje voda se širi) do vrijednosti veće od dopuštene preko ispuštanja suvišne vode preko drenažnog otvora

 Nepovratni ventil ne može zaštititi uređaj ukoliko je tlak u vodovodu veći od propisanog za uređaj.

IV. MONTAŽA I PUŠTANJE U POGON

 **POZORNOST! NEPRIHVATLJIVA UGRADNJA I I PRIKLJUČAK UREĐAJA ĆE GA UČINITI OPASNIM S TEŠKIM POSLEDICAMA PO ZDRAVLJE I DOVESTI ĆE DO SMRTI POTROŠAČA. OVIM MOGU BITI OŠTEĆENI NJIHOVA VLASNIŠTVA KAO I TO TREĆIH STRANAKA, KOJI SU UZROKOVLJENI POPLAVOM, EKSPLOZIJOM I POŽAROM.** Ugradnja, spajanje na vodovod i spajanje na mrežu moraju obavljati kvalificirani tehničari. Kvalificirani tehničari je osoba odgovarajućim kompetencijama prema zakonodavstvu te zemlje.

1. Montaža

Preporuča se uređaj ugraditi što bliže mjestima na kojima će se topla voda koristiti kako bi se izbjegao gubitak topline u cjevovodu. Kod montaže u kupaoni bojler treba ugraditi na takvom mjestu na kojem neće biti zalijevan vodom iz tuša ili pokretnog tuša. Bojler objesite na nosećim konzolama koje su montirane na kućištu (ako nisu pričvršćene, moraju se montirati pomoću priloženih vijaka). Objesite pomoću dviju kuka (min Ø 10 mm) čvrsto pričvršćenih za zid (nisu u kompletu za montažu). Konstrukcija noseće konzole kod bojlera za uspravnu montažu je univerzalna i omogućuje da rastojanje između kuka bude od 220 mm do 310 mm - sl. 1a.

 Kako bi se izbjegle štete korisniku i trećim osobama u slučaju havarije sustava za snabdijevanje toplom vodom, potrebno je bojler montirati u prostorijama s podnom hidroizolacijom i drenažom u kanalizaciji. Ni u kom slučaju ne stavljati ispod bojlera stvari koje nisu voodootporne. Kada se bojler montira u prostorijama bez podne hidroizolacije, potrebno je ispod njega predvidjeti zaštitnu kadu s kanalizacijskom drenažom.

 **Primjedba: zaštitna kada nije u kompletu i bira je korisnik.**

2. Priključivanje bojlera na vodovodnu mrežu

Sl. 4a– za uspravnu montažu i;

Gdje: 1 – Ulazna cijev; 2 – sigurnosni ventil; 3 – reducir ventil (kod napona u vodovodu iznad 0,6 MPa); 4 – stop ventil; 5 – lijevak s vezom prema kanalizaciji; 6 – crijevo; 7 – ventil za pražnjenje bojlera

Pri priključivanju bojlera na vodovodnu mrežu voditi računa o obojenim oznakama (prstenima) na cijevima: plavo za hladnu (ulaznu) vodu, crveno za vruću (izlaznu) vodu.

Obvezno montirati nepovratni ventil s kojim je bojler kupljen. Montira se na priključku za hladnu vodu u skladu sa strelicom na njemu koja ukazuje smjer ulazne vode. Nije dopuštena montaža bilo kakve druge zaustavne armature između ventila i bojlera.

 **Iznimka:** Ako lokalni propisi (pravila) zahtijevaju korištenje drugog sigurnosnog ventila ili uređaj (u skladu s EN 1487 i EN 1489), to se mora on kupiti naknadno. Za uređaje sukladni sa EN 1487 maksimalni ocjeni radni tlak mora biti 0,7 MPa. Za ostale sigurnosne ventile, tlak na koji su kalibrovani mora biti od 0,1 MPa manje od označenog na pločici uređaja.

U tim slučajevima uzvratni sigurnosni ventil isporučen sa uređajem ne smiju se koristiti

 Postojanje drugih (starih) nepovratnih ventila može dovesti do oštećenja bojlera i treba ih ukloniti.

 Ne dopušta se druga zaustavljajuća armatura između uzvratno sigurnosnog ventila (sigurnosni uređaj) i uređaja.

 Nije dopušteno montirati ventil na navojima duljine više od 10 mm, u protivnom može doći do oštećenja vašeg ventila i to je opasno po vaš bojler.

 Kod bojlera za okomitu ugradnju sigurnosni ventil mora biti vezan na ulaznu cijev kod skinutog plastičnog panela uređaja. Nakon ugradnje mora biti u poziciji prikazanoj na slici 2.

 Uzvratno sigurnosni ventil i cijev iz njega na kotlu mora biti zaštićeni od smrzavanja. U slučaju drenaže sa crijevom – njegov slobodan kraj mora uvijek biti otvoren prema atmosferi (da nije uronjen). Crijevo isto treba biti osigurano od smrzavanja.

Punjenje bojlera vodom vrši se odvijanjem vodovodne slavine za hladnu vodu i odvijanjem slavine za vruću vodu tuš baterije. Poslije punjenja iz tuš baterije mora poteći neprekidan vodeni mlaz. Tek tada možete zaviti slavinu za toplu vodu.

Kada morate bojler istočiti, obvezno prije toga prekinite električno napajanje. Obustavite dovod vode u uređaj. Otvorite ventil tople vode mješalice. Otvorite ventil 7 (slika 4a) kako bi voda iscurila iz bojlera. Ukoliko takav ventil nije ugrađen, bojler se može isprazniti izravno iz ulazne cijevi s tim da se prethodno mora odvojiti od vodovoda.

Pri skidanju prirubnice normalno će doći do istakanja nekoliko litara vode iz spremnika za vodu.

 Pri istakanju preduzeti mjere za spriječavanje šteta koje voda može prouzročiti.

Ako tlak u vodovodnoj mreži prelazi navedenu vrijednost u I stavku gore, potrebno je instalirati tlačni ventil, inače kotao neće raditi ispravno. Proizvođač ne preuzima odgovornost za probleme izazvane nepravilnom uporabom uređaja.

3. Priključivanje na električnu mrežu.

 Prije nego uključite napajanje električnom energijom uvjerite se da je bojler napunjen vodom.

- 3.1. Kod modela snabdjevenih napojnim kablom s utikačem povezivanje se ostvaruje stavljanjem u utičnicu.

Isključivanje iz električne mreže ostvaruje se izvlačenjem utikača iz utičnice.

 Kontakt mora biti ispravno spojen na zaseban strujni krug predviđen s osiguračem. On mora biti uzemljen.

- 3.2. Vodogrijači opremljeni kablom napajanje bez utikača

Uređaj mora biti spojen na zaseban strujni krug od stacionarne električne instalacije, osiguran osiguračem sa objavljenom nominalnom strujom 16A (20A za snagu > 3700W). Veza bi trebala biti trajna – bez utikača. Strujni krug mora biti osiguran osiguračem i ugrađenim uređajem koji ga osigurava isključenje svih polova u uvjetima hipertenzije kategorije III. Spajanje kablova napajanja kabla napajanja uređaja treba se izvršiti kako slijedi:

- kabel smeđe boje izolacije – na fazni kabel električne instalacije (L)
- kabel plave boje izolacije – na neutralni kabel električne instalacije (N)
- kabel žuto-zelene boje izolacije – na zaštitni kabel električne instalacije ⚬.

3.3. Vodogrijači bez kabla napajanja

Uređaj mora biti spojen na zaseban strujni krug od stacionarne električne instalacije, osiguran osiguračem sa objavljenom nominalnom strujom 16A (20A za snagu > 3700W). Veza se ostvaruje s mjedenim jednožilnim (čvrsti) kablovima - kabel 3x2,5 mm² za ukupnu snagu 3000W (kabel 3x4.0 mm² za snagu > 3700W).

U električnu shemu napajanja mora se ugraditi uređaj koji osigurava razdvajanje svih polova u uvjetima hiper napona kategorije III.

Da bi se napojni električni kabl povezao na bojler, potrebno je skinuti plastični poklopac (sl. 2).

Povezivanje žica napajanja treba da bude u skladu sa oznakama na terminalima kao što sledi:

- fazovi na oznaku A1 ili L ili L1.
- neutralni na oznaku N (B ili B1 ili N1)
- Obvezno je sigurnosni provodnik povezati s navojnim spojem označenim s \perp .

Nakon ugradnje ponovno vratiti plastični poklopac na mjesto!

Objašnjenje uz sl. 3: TS – termoprekidač; TR/EC – termoregulator/elektronički blok; S – senzor; R – grijalica; F – prirubnica;

V. ZAŠTITA OD KOROZIJE - ZAŠTITNA MAGNEZIJSKA ANODA (KOD BOJLERA SA SPREMNIKOM SA STAKLOKERAMIČKIM POKRIĆEM)

Zaštitna magnezijumska anoda štiti unutarnju površinu spremnika za vodu od korozije.

Ona je dio koji zbog habanja podliježi periodičkoj zamjeni.

U cilju produljenja radnog vijeka i sigurne uporabe bojlera proizvođač preporuča periodičku kontrolu stanja zaštitne magnezijske anode od ovlaštenog servisera i zamjenu u slučaju potrebe. To se može obaviti za vrijeme periodičke profilakse uređaja. Za zamjenu stupiti u kontakt s ovlaštenim serviserima!

VI. RUKOVANJE UREĐAJEM.

1. Uključivanje električnog bojlera

Prije prvog uključivanja uređaja provjerite je li pravilno spojen na električnu mrežu i da li je pun vodom. Uključivanje bojlera se ostvaruje preko ugrađenog u instalaciji uređaja opisan u poglavlju 3.3 stavak IV ili povezivanje utikača u utičnicu (ako model ima kabel s utikačem).

2. Opis panela za upravljanje uređaja

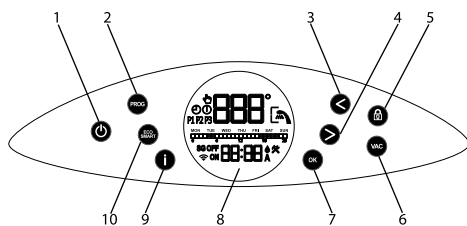

Oznake dugmeta i elemenata:

- 1 – Dugme Uklj./Isklj. uređaja
- 2 - Dugme za uključivanje načina rada "Ručni" ili "Tjedni programer"
- 3 - Dugme za smanjenje zadane temperature ili za kretanje na lijevo prilikom postavljanja
- 4 - Dugme za povećanje zadane temperature ili za kretanje u desno prilikom postavljanja
- 5 - Dugme za "zaključivanje" panela
- 6 - Dugme za uključivanje načina rada "Odmoran"
- 7 - Mnogofunkcijska tipka za potvrdu funkcija, za odabir dana u tjedni u postavljanju tjednog programa za promjenu statusa ON/OFF vremenskih zona na tjednog programa
- 8 - LCD zaslon
- 9 - Dugme "Informacija"
- 10 - Tipka za odabir načina rada "Eko smart"

3. Uključivanje elektronskog upravljanja uređaja

Uključivanje se ostvaruje tipkom ϕ . Pri tome na zaslonu se prikaže režim u kojem će raditi u skladu sa svojim simbolima opisani za svaki način rada u nastavku.

Isključivanje elektronskog upravljanja se ostvaruje pritiskom na dugme ϕ .

Dugme ϕ svijetli u različitim bojama kao što slijedi:

- u režimu pripravnosti (stand-by) - bijela
- uključeno u režimu grijanja – crvena
- uključeni i dostignuta zadana temperatura – plavo

To vrijedi za sve načine rada, koji su opisani u nastavku.

4. Postavke i upravljanje uređaja

- **Uključivanje i isključivanje Wi-Fi** (ako model ima Wi-Fi).

Uključivanje i isključivanje Wi-Fi modula se ostvaruje istodobnim držanjem tipke < i **OK** za minimum 10 csekundi u režimu stand-by tojest kada je uređaj isključen tipkom ϕ . Kada je Wi-Fi modul uključen na zaslonu se pojavljuje simbol Wi-Fi .

Napomena: Ako se uređaj ne vrati na tvorničke postavke, to će biti potrebno da se ponovno povežati s Wi-Fi uređajem.

• Postavljanje dana u tjednu i sata

Da bi su radili ispravno programski režimi potrebno je da postavite aktuelan sat i dan u tjednu. Postavljanje se ostvaruje u stand-by režimu tojest kada uređaj nije uključen. Pritisnite dugo tipku **i**. Postavite najprije dan u tjednu, pomoću tipki sa strelicama >, < i potvrdite pritiskom na tipku **OK**. Trebalo bi postaviti sate i minute ponovo sa strelicama >, < i tipkom **OK**.

• Režim "Ručno upravljanje"

Tipkom **PROG** možete odabrati način rada "Ručno upravljanje". Na zaslonu se vizualizira simbol. U ovom načinu rada uređaj funkcionira kao običan električni bojler, odnosno od vas se očekuje da postavite temperaturu do koje voda može biti zagrijana i održavana. Posle toga uređaj će raditi uvijek kada je temperatura vode niža od zadane da bi se došlo do iste. Kada aktivirate način "Ručno upravljanje", prikazat će se na zaslonu osim simbola i temperatura vode električnog bojlera. Da biste postavili željenu temperaturu, koristite strelice > i <. Njihovim pritiskom na zaslonu će se pojaviti podešavana temperatura. Promjena temperature je kroz 1°C, jednostrukim pritiskom na jednu od dvije tipke i pri zadržavanju se promjenjuje dosljedno kroz 1°C. Nekoliko sekundi poslije posljednjeg pritiska na jednu od dvije strelice prikazi na zaslonu će se vratiti u prvobitno stanje, odnosno će se prikazati stvarna temperatura vode. U bilo kojem trenutku, kad god želite vidjeti kakva je zadana temperatura, možete to učiniti pomoću tipke **i**.

• Režim "Tjedni programer"

Pritiskom na tipku **PROG**, osim režima "Ručno upravljanje", Možete odabrati jedan od tri ugrađena tjedna načina programiranja - odnosno **P1**, **P2** ili **P3**. Programi su tvornički podešeni, ali se može mijenjati prema vašim željama.

Odaberite program **P1**, **P2** ili **P3**. Tipkom **i** možete provjeriti u kojim satovima i na kojim danima u tjednu uređaj će biti uključen i će zagrijavati vodu. Ako želite promijeniti program koji ste odabrali, pritisnite i držite tipku **PROG** za početak njegove postavke.

Prvi korak je da odaberite dane (ili dan) u tjednu za koje ćete promijeniti program. Treperavi dan u tjednu "ponedjeljak" je znak da uređaj očekuje vaš izbor. Koristite strelice > i < za pokretanje markera i potvrdite tipkom **OK** svaki dan, za koje će se promijeniti program. Možete potvrditi samo jedan dan u tjednu ili sve 7.

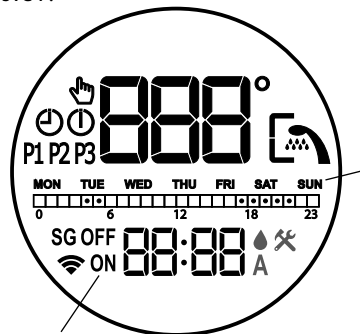

Napomena: Riječi **ON** i **OFF** na zaslonu će vas usmjeriti naknadno da li određen dan u tjednu je odabran za promjenu ili ne (**ON** - dan je izabran, **OFF** - dan nije odabran).

Drugi korak je programirati satove u kojima električni bojler će grijati vodu tojest će raditi. Za prelazak na drugi korak, pritisnite tipku **PROG** (bez dugog zadržavanja).

Napomena: Ako zadržite tipku **PROG** ćete izaći iz režima postavljanja dotičnog programa. Za povratak opet trebate pritisnuti i držati tipku **PROG** i ponovite korake po izboru dana (dan) u tjednu.

Za odabir satova u kojima će se uređaj raditi koristite tipke > i < i **OK**. U nastavku se nalazi primjerna **satni dijagram**, sličan onom koji vidite na zaslonu, a isti ukazuje kada će se uređaj uključiti (režim ON) i kada će biti isključen (režim OFF):



Legenda o indikacijama:

- kada je satna ćelija ispunjena, uređaj će raditi u ovom dobu i će zagrijavati vodu na zadanu temperaturu
- ako je satna ćelija prazna, uređaj neće raditi u ovom dobu

Primjer: ako pogledamo satni dijagram gore, moramo očekivati uređaj da zagrijava vodu od 4:00 sati do 6:00 sati i od 17:00 sati do 22:00 sati. U preostalom vremenu uređaj će ostati pasivni i neće biti uključeni.

Način podešavanja satova u kojima uređaj će raditi:

Za svaki od satova u danu je obezbeđena ćelija u satnom dijagramu. Brojevi ispod istog vas usmjeruju. Promjena stanja satne ćelije ("puna" ili "prazna") obavlja se pritiskom na tipku **OK**, kada marker na njoj. Kretanje markera obavlja se strelicama > i <. Riječi **ON** i **OFF**, prikazane na zaslonu mogu vas orijentirati o statusu satne ćelije.



Radi jednostavnosti, pri kretanju satne skale, ćelije se pune ili se prazne automatski u skladu sa posljednje potvrđenim statusom.

Treći korak u postavljanju rada uređaja tijekom tjedna je da odredite do kakve temperature ćete zagrijati vodu u odgovarajućem vremenskom rasponu za odabrane dane u tjednu. Za prelazak na trećem koraku, pritisnite tipku **PROG** (bez dugog držanja). Marker se nalazi na prvoj satnoj ćeliji u kojoj je uređaj programiran za rad i očekuje vašu postavku temperature na vodi. Imate mogućnost odabrati različite temperature za svaki sat, u kojem je uređaj programiran za rad. Za postavljanje koristite > i < i potvrdite sa **OK**. Svakom potvrdom s tipkom **OK** prebacujete na sljedeću satnu ćeliju u kojoj je uređaj programiran za rad (simbol ON vas orijentira u kojoj ćeliji je uređaj programiran za rad). Na taj način možete podesiti očekivanu temperaturu za svaki radni sat. U slučaju da ne želite promijeniti temperaturne postavke, izađite iz režima podešavanja tjednog programa duljem zadržavanjem tipke **PROG**. Promjene u tjednom programu su napravljene.

- **Režim "Eko smart" (ECO SMART)**

Pritiskom tipke **ECO/SMART** možete birati između tri načina: **ECO**, **EC1** ili **EC2**. U režimima "Eko smart" električni bojler proizvodi vlastiti algoritam za rad kako bi se osigurala ušteda na troškovima energije, dakle da smanjuje vaš račun za struju, ali zadržati maksimalnu udobnost tijekom korištenja.

Upozorenje! Električni bojler TESY, koji posjedujete ima najvišu visoku energetsku klasu. Klasa uređaja je zajamčena samo tijekom rada u **ECO "Eko Smart"**, zbog značajne uštede energije, koje se generiraju.

Princip rada: nakon odabira jednog od tri načina "Eko Smart", uređaj će naučiti vaše navike i će sam izraditi svoj tjedni program, tako da vam pruža pravu količinu vode u odgovarajućem trenutku, u kojem vam je potrebna, ali isto tako i da generira uštede energije i smanjiti Vaš račun za struju. Princip rada zahtijeva razdoblje samoobrazovanja koje traje tjedan dana, nakon režima "Eko Smart" počinje akumulirati uštede energije, bez ometanja vaše udobnosti, izračunato na temelju vaših istraživanih navika. Uređaj nastavlja pratiti Vaše navike i da se samoobrazova samostalno.

U ovom načinu nije moguća vaša intervencija nakon što je izabran, odnosno NE možete da postavljate temperaturu vode tipkama > i <.

Ako promijenite svoje navike često, uređaj ne može izraditi sasvim točan algoritam, koji da osigura vašu udobnost i pružiti toplu vodu točno kada je vam potrebno. U tom smislu, ako rad jedinice u režimu "Eko Smart" vas ne zadovoljava i ne pruža vam potrebnu udobnost, i želite uređaj da nastavi brinuti se za smanjenje Vaših troškova, pritiskom na ikonu tipka EcoSmart Vi možete odabrati način rada **EC1**, za višu razinu udobnosti, u kojoj će se isto generirati ušteda energije, iako u manjoj mjeri. Izbor načina rada **EC1** je namijenjen korisnicima s promjenljivim navikama za koje se teško bi moglo izraditi točni tjedni raspored rada. Ako rad uređaja u režimu **EC1** nije vas zadovoljio, molim odaberite sljedeću razinu komfora – režim **EC2**. u načinu **EC1** i **EC2** ušteda energije je manja, ali ćete imati veću zajamčenu količinu tople vode, čak i u slučaju da ste promijenili vrijeme kada najčešće koristite tuš.

Izlazak iz režima "Eko smart" se ostvaruje, odabiranjem nekog od drugih načina rada uređaja, tipkom **PROG**.

- **Funkcija "LOCK" (Zaključivanje)**

Zadržavanjem tipke **LOCK** za 3 sekunde kontrolni panel "zaključuje" i kroz njega ne mogu se podnose naredbe. Za ponovno otključavanje panela, trebate pritisnuti i držati tipku **LOCK** za tri sekunde.

- **Funkcija „Vacation VAC“ (Odmor)**

Ako planirate biti odsutni od kuće za više od 1 dana, možete aktivirati režim "odmor" da bi "znao" električni bojler kada ćete se vratiti i pružiti vam toplu vodu.

Pritisnite dugme **VAC**. Unesite dane svog izbjivanja iz kuće pomoću dvije strelice > i < (maksimalan broj dana koji se može upisati je 99). Potvrdite tipkom **OK**. Odaberite željeno vrijeme u kojem hoćete da se uređaj uključi pomoću dvije strelice > i < i potvrdite tipkom **OK**. Postavite temperaturu i potvrdite ponovno tipkom **OK**. Način rada "Odmorni" je uključen i uređaj čeka vaš povratak s obezbeđenom toplom vodom.

Napomena: Broj dana koji unosite / razdoblje odsutnosti / mora sadržavati i dan u kojem ćete se vratiti kući.

- **Funkcija "BOOST" (Jednokratno zagrijavanje do maksimalne temperature i automatski povratak na već odabrani način rada)**

Pri aktiviranju funkcije **BOOST**, bojler će zagrijati vodu do maksimalne moguće temperaturi od 75°C, bez mijenjanja algoritama rada dotičnog načina rada odnosno bez promjene tjednog programa, "Eko smart" logike ili ručno podešene temperature. Nakon postizanja maksimalne temperature, uređaj prelazi automatski na prethodni način rada. Funkcija **BOOST** je aktivna u režimima "Eko Smart", "Vacation" i "Tjedni programer".

Za uključivanje funkcije **BOOST**, pritisnite dugu (za oko 3 sekunde) strelicu >.



Na zaslonu ćete vidjeti natpis **bSt**, i kroz nekoliko sekundi čitanja za trenutnu temperaturu vode.

- **Funkcija "POVRATAK NA FABIČNE POSTAVKE"**

Da bi se ostvarila ova funkcija je važno bojler da je u načinu rada "Stand by". Ostvaruje se držanjem na tipke > i < za minimum 10 sekundi. Tijekom tih 10 sekundi, te Vi bi trebao čuti dva zvučna signala. Prvi je "test" će se upaliti svi simboli panela i pri nastavljanju držanja na tipke ćete čuti drugi signal, koji već simbolizira da ste vratili uređaj na tvorničke postavke.



- **Simbol "Slušalica"**

Simbol "Slušalica" vam omogućuje da znate kada imate dovoljno tople vode za prvi tuš. Količina vode za jedno tuširanje se izračunava na temelju prosječne europske standarde i je moguće da se ne podudara s vašim osobnim udobnosti.

Popis grešaka koje se mogu prikazati na zaslonu:

Kod greške	Naziv greške
E01	Donji senzor je prekinut
E02	Donji senzor je na kratki spoj
E03	Gorni senzor je prekinut
E04	Gorni senzor je na kratki spoj

Napomena: Ako se vam pokaže simbol ✖ i bilo koja od gore navedenih pogrešaka, obratite se ovlaštenom servisnom! Radionice su navedene u jamstvenoj kartici.

VII. PERIODIČKO ODRŽAVANJE

U uvjetima normalnog rada bojlera pod utjecajem visoke temperature na površini grijača sakuplja se kamenac. To pogoršava izmjenu topline između grijača i vode. Temperatura na površini grijača i u zoni oko njega se povisuje. Čuje se karakterističan šum kipuće vode. Termostat se počinje češće uključivati i isključivati. Moguće je doći do «lažnog» aktiviranja temperaturne zaštite. Stoga proizvođač ovog uređaja preporuča profilaksu vašeg bojlera svake dvije godine od ovlaštenog servisa. Ova profilaksa mora uključivati čišćenje i pregledavanje zaštitne magnezijske anode (kod bojlera sa staklokeramičkim pokrićem) i zamjenu novom u slučaju potrebe.

Za čišćenje uređaja koristite vlažnu krpnu. Ne koristite abrazivne preparate ili preparate sa razrjeđivačem. Nemojte sipati vodu na jedinicu.

Proizvođač ne snosi odgovornost za posljedice uzrokovane nepoštivanjem ovih uputa.



Upute o zaštiti okoliša

Stari električni uređaji sastoje se od vrijednih materijala te stoga ne spadaju u kućno smeće! Stoga vas molimo da nas svojim aktivnim doprinosom podržite pri štednji resursa i zaštiti okoliša, te da ovaj uređaj predate na mjesta predviđena za sakupljanje starih električnih uređaja, ukoliko je takvo organizirao.

ВАЖЛИВІ ПРАВИЛА

• Бойлер необхідно монтувати тільки в приміщеннях з нормальною пожежною безпекою.

I. ВАЖЛИВІ ПРАВИЛА

1. Цей технічний опис і інструкція експлуатації мають на меті ознайомити Вас із виробом і умовами його правильного монтування й експлуатації. Інструкція призначена й для правоздатних техніків, які будуть монтувати прилад спочатку, демонтувати й ремонтувати у випадку пошкодження.
2. Дотримання вказівок в справжній інструкції, в першу чергу, являється в інтерес покупця, але разом з цим являється і однією з гарантійних умов, вказаних в гарантійній карті, щоб покупець міг скористатися безкоштовно гарантійним обслуговуванням. Виробник не несе відповідальність за ушкодження в приладі і евентуальні збитки, заподіяні в результаті експлуатації і/або монтажу, які не відповідають вказівкам і інструкціям в цьому керівництві.
3. Електричний бойлер відповідає вимогам EN 60335-1, EN 60335-2-21.
4. Цей прилад призначений для використання дітьми 8 і старше 8 років і людьми з обмеженими фізичними, чутливими або розумовими здібностями, або людьми з недостатнім досвідом і знаннями, якщо вони знаходяться під наглядом або інструковані відповідно до безпечного використання приладу і розуміють небезпеки, які можуть виникнути
5. Діти не повинні грати з приладом
6. Чищення і обслуговування приладу не повинні здійснюватися дітьми, які не знаходяться під наглядом.

⚠ УВАГА! Неправильна установка та підключення приладу можуть зробити його небезпечним для здоров'я і життя споживачів, а також може привести до збитків їх майна /ушкодження та/або знищенню /, а також таким третім осіб, викликаним включно, але не тільки, повінню, вибухом, пожежею. Монтаж, підключення до водопроводу та до електричної мережі повинні виконуватися правоздатними електротехніками і техніками по ремонту та монтажу приладів, які отримали свою правоздатність на території країни, в якій здійснюється монтаж і введення в експлуатацію приладу, та відповідно до норм її законодавства.

⚠ Забороняються всякі зміни й перебудови в конструкції й електричній схемі бойлера. При констатуванні таких гарантія на прилад відпадає. Під зміною й перебудовою розуміється всяке відсторонення вкладених виробником елементів, вбудовування додаткових компонентів у бойлер, заміна елементів з аналогічними несхваленими виробником.

Монтаж

1. Бойлер необхідно монтувати тільки в приміщеннях з нормальною пожежною безпекою.
2. При монтажі в лазні він повинен бути монтований у такому місці, де б не обливався водою з душу або душ-трубки.
3. Він призначений для експлуатації тільки в закритих і опалюваних приміщеннях, в яких температура не падає нижче 4°C і не призначений для роботи у безперервному проточному режимі.
4. Прилад вішається на несучі планки, монтовані на його корпусі (якщо вони не закріплені на ньому, варто їх монтувати за допомогою прикладених болтів). Прилад вішається на двох гачках (мін. Ø 10 mm), закріпленням надійно за стіну.

Приєднання бойлера до водогінної мережі

1. Прилад призначений для забезпечення гарячою водою побутових об'єктів, що мають водогінну мережу з тиском не більше 6 атмосфер (0,6 МПа).
 2. **Обов'язковим є монтування зворотного-запобіжного клапана** (0,8 МПа), який куплений з бойлером. Він ставиться на вході холодної води, у відповідність зі стрілкою на його корпусі, яка вказує напрямок вхідної води. Не допускається інша гальмова арматура між клапаном і приладом.
- Виключення:** Якщо місцеві регуляторні (норми) вимагають використання іншого захисного клапана або пристрою (відповідного EN 1487 або EN 1489), тоді він має бути закупленим додатково. Для пристроїв, відповідних EN 1487, максимальний оголошений робочий тиск має бути 0.7 МПа. Для інших захисних клапанів, тиск, на якому вони відкалібровані, має бути на 0.1 МПа нижче маркувальної таблички приладу. У цих випадках поворотний захисний клапан, доставлений з приладом, не потрібно використовувати.
 3. Поворотно-захисний клапан і трубопровід від нього до бойлера мають бути захищені від замерзання. При дренаванні шлангом - його вільний кінець завжди має бути відкритим до атмосфери (а не зануреним). Шланг також має бути захищений від замерзання.
 4. Для безпечної роботи бойлера необхідно чистити регуляторно-запобіжний клапан і оглядати правильне його функціонування /щоб не був заблокованим/, а в районах із сильно вапняною водою чистити від зібраного вапняку. Ця послуга не є предметом гарантійного обслуговування.
 5. Щоб уникнути заподіяння збитків споживачам і третім особам у випадку несправності в системі постачання гарячою водою необхідно, щоб прилад був монтований у приміщенні, що має підлогу гідроізоляцію й дренаж у каналізації. У ніякому випадку не ставте під приладом предмети, які не є водостійкими. При монтуванні приладу в приміщеннях без підлогової гідроізоляції необхідно зробити захисну ванну під ним із дренажем до каналізації.
 6. При експлуатації - (режим нагріву води) - нормальним є, якщо крапає вода з дренажного отвору захисного клапана. Його необхідно залишити відкритим до атмосфери. Мають бути узяті заходи по відведенню або збору минулої кількості для відвертання збитків.
 7. Якщо існує вірогідність пониження температури в приміщенні нижче 0°C, бойлер необхідно спорожнити від води.

Коли необхідне **звільнення бойлера від води** необхідно спочатку відключити електроживлення до нього. Зупинити подачу води до пристрою. Пустити кран змішувача з гарячою водою. Для зцідження води з бойлера, відкрийте кран 7 (малюнок 4). Якщо в даній інсталяції такий не передбачено, бойлер може бути звільнений від води, бойлер може бути спорожнений прямо з його вхідної труби, заздалегідь від'єднавши бойлер від водопроводу.

Приєднання до електричної мережі

1. Не включайте бойлер не переконавшись, що він наповнений водою.
2. При приєднанні бойлера до електричної мережі необхідно бути уважним, щоб правильно приєднати захисний провідник (у моделей без шнура зі штепселем).
3. У моделей, без шнура живлення струмова петля має бути забезпечена запобіжником і вбудованим пристроєм, оскільки це забезпечує роз'єднання усіх полюсів в умовах перенапруження категорії III.
4. Якщо шнур живлення (у моделей, укомплектованих з таким) є ушкодженим, тоді він повинен бути замінений сервісним представником або особою з подібною кваліфікацією, щоб уникнути всякого ризику.
5. Під час нагріву з приладу можна почути свистячий шум (закипаюча вода). Це є нормальним і не повідомляється про ушкодження. Якщо цей шум посилюється з часом, тоді причиною є накопичення вапняку. Щоб усунути шум, необхідно почистити прилад. Ця послуга не є предметом гарантійного обслуговування.

Шановні клієнти,

Команда TESY сердечно поздоровляє Вас з новою покупкою. Сподіваємося, що Ваш новий прилад сприятиме поліпшенню комфорту у Вашому будинку.

Декларація про відповідність

Справжнім «TESY LTD» заявляє, що обладнання відповідає суттєвими вимогам Технічного регламенту радіобладнання, затвердженого постановою Кабінету Міністрів України від 24 травня 2017 року № 355.

Виробник: «ТЕСІ ЛТД.» (48, Мадара Блvd., Бокс 529 9701, Шумен, Болгарія).

Технічні характеристики радіобладнання:
Смуга частот: 2400,0 - 2483,5 МГц (IEEE 802.11 b/g/n)
Максимальна потужність: 18,79 дБм.

II. ТЕХНІЧНІ ХАРАКТЕРИСТИКИ

1. Номінальна місткість, літри - дивися табличку на приладі
2. Номінальний тиск - дивися табличку на приладі
3. Номінальна потужність - дивися табличку на приладі
4. Номінальний тиск - дивися табличку на приладі

! Це не тиск з водопровідної мережі. Воно оголошене для приладу і відноситься до вимог стандартарм безпеки.

5. Тип бойлера - закритий водонагрівач акумулюючий, з теплоізоляцією
6. Щоденне споживання електроенергії – див. Додаток I
7. Оголошений профіль навантаження – див. Додаток I
8. Кількість змішаної води при 40 ° C V40 в літрах – див. Додаток I
9. Максимальна температура термостата – див. Додаток I
10. Заводські настройки температури – див. Додаток I
11. Енергетична ефективність в режимі нагріву води – див. Додаток I

III. ОПИС І ПРИНЦИП ДІЙ

Прилад складається з корпусу, фланця у своїй нижній частині /при бойлерах для вертикального монтажу/ або з боку / при бойлерах для горизонтального монтажу/, запобіжна пластмасова панель і зворотно-запобіжний клапан.

1. Корпус складається зі сталевого резервуара (водного баку) і кожуха (зовнішньої оболочки) з теплоізоляцією між ними з екологічно чистого з високою щільністю пінополіуретану, і двох труб з різьбленням G 1/2" для подачі холодної води (із синім кільцем) і для випущення теплої (із червоним кільцем).

Внутрішній резервуар залежно від моделі може бути двох видів:

- із чорної сталі, захищеної спеціальним скло- керамічним і емалевим покриттям
- з нержавіючої сталі

Вертикальні бойлери можуть бути із вбудованим теплообмінником (серпентин). Вхід і вихід на серпентині розташовані осторонь і представляють труби з різьбленням G 3/4".

2. На фланці монтований електричний нагрівач. У бойлерів зі скло-керамічним покриттям монтований і магнієвий анод.

Електричний нагрівач служить для нагрівання води в резервуарі й управляється термостатом, який автоматично підтримує певну температуру. Прилад має у своєму розпорядженні вбудоване обладнання для захисту від перегріву (термовимикач), яке виключає нагрівач із електричної мережі, коли температура води досягається високих показників.

3. Зворотно-запобіжний запобігає повному звільненню приладу при зупинці подачі холодної води з водогінної мережі. Він захищає прилад при підвищенні тиску у водному контейнері до більше високого показника від припустимого при режимі нагрівання (при підвищенні температури вода розширюється й тиск збільшується), шляхом випуску через дренажний отвір.

! Зворотно-запобіжний клапан не може захистити прилад при подачі з водопроводу тиску вище оголошеного для приладу.

IV. МОНТАЖ І ВКЛЮЧЕННЯ

! Увага! Неправильна установка і підключення приладу зроблять його небезпечним з тяжкими наслідками для здоров'я та можуть привести до смерті споживачів, це також може привести до збитків їх майна, а також таких третіх осіб, викликаних повінню, вибухом, ПОЖЕЖЕЮ. Монтаж, підключення до водопроводу та підключення до електричної мережі повинні виконуватися правоздатними техніками. Правоздатний технік - це особа, яка має відповідні компетенції згідно з нормативним устроєм відповідної держави.

1. Монтаж

Рекомендується монтування приладу максимально ближче до місця використання гарячої води, щоб скоротити теплові втрати в трубопроводі. При монтажі в лазні він повинен бути монтований у такому місці, де б не обливався водою з душу або душ-трубки. Прилад вішається на несучі планки, монтовані на його корпусі (якщо вони не закріплені на ньому, варто їх монтувати за допомогою прикладених болтів). Прилад вішається на двох гачках (min. Ø 10 mm), закріпленим надійно за стіну (не включені в комплект вішання). Конструкція несучої планки, при бойлерах вертикального монтажу, є універсальною й дозволена відстань між гаками від 220 до 310 мм (мал. 1а).

! Щоб уникнути заповодження збитків споживачам і третім особам у випадку несправності в системі постачання гарячою водою необхідно, щоб прилад був монтований у приміщенні, що має підлогу гідроізоляцію й дренаж у каналізації. У ніякому випадку не ставте під приладом предмети, які не є водостійкими. При монтуванні приладу в приміщеннях без підлогової гідроізоляції необхідно зробити захисну ванну під ним із дренажем до каналізації.

! Примітка: захисна ванна не входить у комплект і вибирається споживачем.

2. Приєднання бойлера до водогінної мережі

Малюнок 4 - Де: 1 - вхідна треба; 2 - запобіжний клапан; 3- скороточний вентиль (при тиску у водопроводі більш 0,7 МПа); 4 - гарячовий кран; 5 - лійка зі зв'язком до каналізації; 6 - шланг; 7 - кран для зціджування / спорожнення/ бойлера (водонагрівача) При приєднанні бойлера до водогінної мережі необхідно мати на увазі вказівні кольорові знаки / кільця / на трубах: синій - для холодної /вхідної/ води, червоний - для гарячої /вихідної/ води. Обов'язковим є монтування зворотно-запобіжного клапана (0,8

МПа), який куплений з бойлером. Він ставиться на вході холодної води, у відповідність зі стрілкою на його корпусі, яка вказує напрямком вхідної води. Не допускається інша гальмова арматура між клапаном і приладом.

! Виключення: Якщо місцеві регуляторні (норми) вимагають використання іншого захисного клапана або пристрою (відповідного EN 1487 або EN 1489), тоді він має бути закупленим додатково. Для пристроїв, відповідних EN 1487, максимальний оголошений робочий тиск має бути 0.7 МПа. Для інших захисних клапанів, тиск, на якому вони відкалібровані, має бути на 0.1 МПа нижче маркувальної таблички приладу. У цих випадках поворотний захисний клапан, доставлений з приладом, не потрібно використати.

! Наявність інших /старих / зворотно-запобіжних клапанів може привести до ушкодження вашого приладу й вони повинні відсторонятися.

! Не дозволяється інша замочна арматура між поворотно-запобіжним клапаном (захисним пристроєм) і приладом.

! Не допускається звинчування клапана до різьблення завдовжки більше 10 мм., у гіршому випадку це може привести до ушкодження вашого клапана і є небезпечним для вашого приладу.

! Поворотно-захисний клапан і трубопровід від нього до бойлера мають бути захищені від замерзання. При дренаванні шлангом - його вільний кінець завжди має бути відкритим до атмосфери (а не зануреним). Шланг також має бути захищений від замерзання.

! У бойлерів з вертикальним монтажем запобіжний клапан повинен бути приєднаний до вхідної труби при знятій пластмасовій панелі приладу. Після того, як монтований, він повинен бути в позиції, як це показано на мал. 2.

Наповнення бойлера водою здійснюється шляхом відкриття крана для подачі холодної води з водогінної мережі до нього й крана для гарячої води на змішувальній батареї. Після наповнення зі змішувача повинна потекти безперервний струмінь води. Уже можете закрити кран для теплої води.

Коли необхідне звільнення бойлера від води необхідно спочатку відключити електроживлення до нього. Зупинити подачу води до пристрою. Пустити кран змішувача з гарячою водою. Для зціджування води з бойлера, відкрити кран 7 (малюнок 4). Якщо в даній інсталяції такий не передбачено, бойлер може бути спорожнений прямо з його вхідної труби, заздалегідь від'єднавши бойлер від водопроводу.

При знятті фланця є нормальним витікання декількох літрів води, що залишилися у водному контейнері.

! При виливанні необхідно взяти міри запобігання збитків від води, що виливається.

У випадку якщо тиск у водопровідній мережі перевищує вказані показники в параграфі I вище, тоді необхідно встановити редуруючий вентиль, інакше бойлер не буде експлуатований правильно. Виробник не бере на себе відповідальність за проблеми, що з'явилися від неправильного експлуатування приладу.

3. Приєднання до електричної мережі.

! До включення електроживлення переконайтеся в тому, що прилад наповнений водою.

3.1. У моделей, що постачаються зі шнуром живлення в комплекті зі штепселем, приєднання здійснюється шляхом його включення в контакт.

Від'єднання від електричної мережі здійснюється шляхом відключення штепселя з контакту.

! Контакт має бути правильно приєднаний до окремого струмового круга, забезпеченого запобіжником. Він має бути заземлений.

3.2. Водонагрівачі оснащені шнуром живлення без вилки

Цей прилад має бути підключений до окремої струмової петлі стаціонарної електричної інсталяції, забезпеченої запобіжником з оголошеним номінальним струмом 16А(20А для потужності > 3700W). Зв'язок має бути постійним - без штепсельних з'єднань. Струмова петля має бути забезпечена запобіжником і вбудованим пристроєм, оскільки це забезпечує роз'єднання усіх полюсів в умовах перенапруження категорії III.

Підключення провідників шнура живлення приладу має бути виконане таким чином:

- Провідник з ізоляцією коричневого кольору - до фази провідника електричної інсталяції (L)
- Провідник з ізоляцією синього кольору - до нейтрального провідника електричної інсталяції (N)
- Провідник з ізоляцією жовто-зеленого кольору - до захисного провідника електричної інсталяції \perp .

3.3. Водонагрівач без шнура живлення

Цей прилад має бути підключений до окремої струмової петлі стаціонарної електричної інсталяції, забезпеченої запобіжником з оголошеним номінальним струмом 16А(20А для потужності > 3700W). Підключення виконується мідними одножильними(твердими) провідниками - кабель 3x2,5 mm² для загальної потужності 3000W(кабель 3x4.0 mm² для потужності > 3700W).

В електричний контур для живлення приладу необхідно вмонтувати пристрій, який би забезпечував роз'єднання всіх полюсів в умови наднапруження категорії III.

Щоб монтувати електричний провідник живлення до бойлера, необхідно зняти пластмасову кришку (малюнок 7.3). З'єднання живлячих дротів має бути відповідно до маркіровок електричних затисків, як слід:

- фазну напругу до позначення A або A1 або L або L1.
- нейтральний до позначення N (B або B1 або N1)
- Обов'язковим є приєднання захисного провідника до гвинтового з'єднання, позначене зі знаком \perp .

Після монтажу пластмасова кришка закривається знову!

Пояснення до малюнок 3:
 TS – термовимикач; TR/EC – терморегулятор/ електронним управлінням; S – датчик; R – нагрівач; F – фланець.

V. АНТИКОРОЗИЙНИЙ ЗАХИСТ - МАГНІЄВИЙ АНОД

Магнієвий анод захищає внутрішню поверхню водного контейнера від корозії. Він є елементом, що зношується, який підлягає періодичній підміні. З обліком довгострокової й безаварійної експлуатації Вашого бойлера, виробник рекомендує періодичний огляд стану магнієвого анода правоздатним техніком і підміну при необхідності, а це може відбутися під час періодичної профілактики приладу. З питань підміни звертайтеся до спеціалізованих сервісів!

VI. РОБОТА ІЗ ПРИЛАДОМ

1. Вмикання електричного бойлера

Перед першим вмиканням приладу переконайтеся, що він правильно підключений до електричної мережі та заповнений водою. Вмикання бойлера здійснюється за допомогою пристрою, вбудованого в установку, описаного на підпункті 3.3 параграфу IV, або шляхом підключення штепселя в розетку (якщо модель має шнур з вилкою).

2. Опис панелі керування приладу

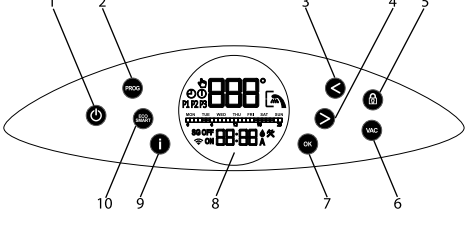

- Позначення кнопок і елементів:
- 1 - Кнопка Увімк./Вимк. приладу
 - 2 - Кнопка для увімкнення режиму "Ручний" або "Тижнева програма"
 - 3 - Кнопка для зменшення температури або для прокручування вліво для налаштування
 - 4 - Кнопка для збільшення температури, або для прокручування направо для налаштування
 - 5 - Кнопка для "блокування" панелі
 - 6 - Кнопка для включення режиму "Відпустка"
 - 7 - Багатофункціональна кнопка для підтвердження функцій, для вибору днів тижня при налаштуванні тижневої програми, для зміни статусу ON/OFF часових поясів при налаштуванні тижневої програми
 - 8 - LCD-дисплей
 - 9 - Кнопка "Інформація"
 - 10 - Кнопка вибору робочого режиму "Еко смарт"

3. Вмикання електронного управління приладу

Вмикання відбувається за допомогою кнопки ϕ . При цьому на дисплеї відображається режим, в якому буде працювати, і в залежності від нього символи, описані для кожного з режимів нижче.

Вмикання електронного управління виконується одним натисненням кнопки ϕ .

Кнопка ϕ світиться різними кольорами, а саме:

- у режимі очікування (stand-by) – світиться білим
- увімкнено і в режимі нагрівання - червоним
- увімкнено і задана температура досягнута - синім

Це дійсне для всіх режимів описаних нижче.

4. Налаштування і управління приладу

• Вмикання і вимикання Wi-Fi (якщо модель має Wi-Fi)
 Вмикання і вимикання Wi-Fi модуля здійснюється шляхом одночасного утримання кнопки < та **OK** як найменше на 10 секунд в режимі stand-by, тобто коли прилад вимкнено кнопкою ϕ . Коли Wi- Fi модуль включений, на дисплеї з'являється символ Wi-Fi .



Примітка: Якщо прилад повернеться до заводських налаштувань, то його потрібно знову підключити до Wi-Fi пристрою.

• Налаштування дня тижня і часу

Для того, щоб програмні режими працювали коректно, необхідно встановити поточний час і день тижня. Налаштування здійснюється в stand-by режимі, тобто коли прилад не включений. Натисніть тривало кнопку **i**. Спочатку встановить день тижня, використовуючи стрілки >, < і підтвердьте за допомогою кнопки **OK**. Потім встановіть годину і хвилину знову за допомогою стрілок >, < і кнопку **OK**.

• Режим "Ручного управління"

За допомогою кнопки **PROG** ви можете вибрати робочий режим "Ручного управління". На дисплеї відображається відповідний символ. У цьому режимі прилад працює як звичайний електричний бойлер, тобто ви повинні встановити температуру, до якої вода буде нагріватися і яка буде підтримуватися. Для цього прилад буде нагрівати воду, коли її температура впаде нижче заданої, щоб її досягти. При активації режиму "Ручного управління" на дисплеї крім відповідного символу буде показуватися і температура води в бойлері. Для встановлення бажаної температури, використовуйте одну з двох стрілок > або <. При їх натисканні, на дисплеї з'явиться задана температура. Зміна температури виконується через 1°C одноразовим натисканням однієї з цих двох кнопок, і при затриманні змінюється послідовно на 1°C. Через кілька секунд після останнього натискання однієї з двох стрілок, показаний дисплей повернеться в початковий стан, тобто появиться реальна температура води. У будь-який момент, коли ви бажаєте побачити яка температура задана, можете це зробити за допомогою кнопки **i**.

• Режим "Тижнева програма"

Натиснувши на кнопку **PROG**, крім режиму "Ручного управління", ви можете вибрати один з трьох вбудованих тижневих програм режимів - відповідно **P1**, **P2** або **P3**. Ці програми попередньо встановлені виробником, але можуть бути змінені у відповідності з вашими вподобаннями.

Потрібно вибрати програму **P1**, **P2** або **P3**. За допомогою кнопки „i” ви можете перевірити в які години і в які дні тижня прилад буде включений і буде нагрівати воду. Якщо ви хочете змінити відповідну програму, яку ви обрали, натисніть і утримуйте кнопку **PROG** для того, щоб запустити її налаштування.

Перший крок – оберіть дні (або день) тижня, на які ви будете змінювати програму. Коли день тижня, наприклад, "понеділок" блимає, це означає, що прилад чекає на ваш вибір. Використовуйте кнопки зі стрілками > і < для переміщення маркера і натисніть кнопку **OK** для кожного з днів, на які ви будете змінювати програму. Ви можете підтвердити один день тижня або всі 7.

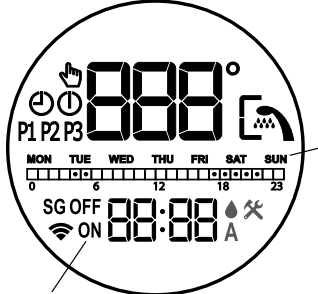

Примітка: Слова **ON** і **OFF** на дисплеї будуть додатково орієнтувати Вас який день тижня обрано для зміни та який не обрано (**ON** – обраний день, **OFF** – не обраний день).

Другий крок - програмування годин, в які ел. бойлер буде працювати, тобто вода буде нагріватися. Щоб перейти на цей крок натисніть кнопку **PROG** (без тривалого утримання).

Примітка: Якщо натиснете і затримаєте кнопку **PROG**, то ви вийдете з режиму налаштування відповідної програми. Щоб повернутися назад, необхідно знову натиснути і затримати кнопку **PROG** і повторити кроки щодо вибору днів (дня) тижня.

Щоб вибрати години, в які прилад буде працювати, використовуйте кнопки > і < та кнопку **OK**. Нижче наведено зразковий часовий графік, схожий на той, який ви бачите на дисплеї, який вказує, коли прилад увімкнеться (режим **ON**) і коли вимкнеться (режим **OFF**):



Легенда позначень:
 ■ - якщо клітина часу заповнена, прилад буде працювати в цей час і нагрівати воду до заданої температури
 □ - якщо клітина часу порожня, прилад не буде працювати в цю годину

Наприклад: якщо ми подивимося на часовий графік вище, слід очікувати, що прилад нагріватиме воду з 4:00 годин до 6:00 години і з 17:00 годин до 22:00 години. В інший час прилад буде залишатися пасивним і не буде вмикатися.

Спосіб налаштування годин, коли прилад буде працювати:
 Для кожної години доби забезпечена клітинка на часовому графіку. Цифри під нею Вас орієнтують. Зміна статусу клітини часу („заповнена" або „порожня") відбувається за допомогою натискання на кнопку **OK**, коли курсор знаходиться на ній. Курсор переміщується кнопками зі стрілками

> і <. Слова **ON** і **OFF**, що знаходяться на дисплеї також можуть зорієнтувати Вас про стан клітини часу.

Для зручності, при русі по часовій шкалі, клітини заповнюються або очищаються автоматично у відповідності з останнім підтвердженням статусом.

Третій крок у налаштуванні роботи приладу протягом тижня – потрібно вказати до якої температури бажаєте нагрівати воду протягом відповідного часового діапазону в обрані дні тижня. Щоб перейти до третього кроку натисніть кнопку **PROG** (без тривалого утримання). Курсор знаходиться на першій клітині часу, в якій прилад запрограмований на роботу і чекає на ваше налаштування температури води. У вас є можливість вибрати різні температури для кожної години, на які прилад запрограмований працювати. Для налаштування використовувати > і < після чого підтвердьте кнопкою **OK**. При кожному натисканні на кнопку **OK** ви переходите до наступної клітини часу, на яку прилад запрограмований працювати (символ **ON** вказує на клітину, в якій прилад запрограмований працювати). Таким чином, ви можете регулювати очікувану температуру на кожну робочу годину. У разі, якщо ви не хочете змінювати температурні налаштування, вийдіть з режиму налаштування тижневої програми шляхом тривалого затримання кнопки **PROG**. Зміни у щотижневій програмі зроблено.

• **Режим "Еко смарт" (ECO SMART)**

Шляхом натискання кнопки **ECO/SMART** ви можете вибрати один з трьох режимів: **ECO**, **EC1** або **EC2**. У режимі "Еко смарт" бойлер виробляє свій власний алгоритм роботи, для забезпечення економії витрат на енергію, відповідно, щоб зменшити Ваші витрати на електрику, та разом з тим максимально зберегти комфорт при використанні.

Увага! Електричний бойлер TESY має максимально високий енергетичний клас. Клас приладу гарантується тільки при роботі приладу в режимі **ECO** "Еко смарт", по причині значної економії енергії, що забезпечується.

Принцип роботи: після вибору одного з трьох режимів "Еко смарт", прилад запам'ятовує ваші звички, і сам виробляє тижневу програму з тим, щоб забезпечити потрібну кількість теплої води у відповідний момент, коли це потрібно, але так, щоб створювати економію енергії і знизити рахунки за електрику. Принцип роботи вимагає період самостійного навчання, який триває один тиждень, після чого режим "Еко смарт" починає створювати економію енергії без шкоди для Вашого комфорту, розраховані на підставі дослідження Ваших звичок. Прилад продовжує контролювати Ваші звички і вивчати їх постійно.

В цьому режимі Ваше втручання не можливе після того, як режим обрано. Тобто Ви НЕ можете налаштовувати температуру води за допомогою кнопок > і <.

У разі, якщо Ви часто змінюєте свої звички, прилад не може виробити зовсім точний алгоритм, який зміг би гарантувати Ваш комфорт і забезпечувати гарячу воду саме тоді, коли Вам це необхідно. У разі, якщо робота приладу в режимі "Еко смарт" Вам не підходить і не забезпечує потрібного комфорту, а Ви бажаєте, щоб прилад продовжував піклуватися про скорочення Ваших витрат, тоді натиснувши на кнопку EcoSmart Ви можете обрати робочий режим **EC1**, для більш високого рівня комфорту, при якому створюється економія енергії, хоча і в меншій мірі. Вибір режиму **EC1** призначений для користувачів із змінними звичками, для яких важко можна зробити точний тижневий графік роботи. Якщо робота приладу в режимі **EC1** вам не підходить, то будь ласка, виберіть наступний рівень комфорту - режим **EC2**. В режимі **EC1** і **EC2**, економія енергії є меншою, але Ви маєте більшу гарантовану кількість теплої води, навіть у випадку, якщо Ви змінили час, коли Ви зазвичай користуєтеся душем.

Вихід з режиму "Еко смарт" виконується вибравши деякі з інших режимів приладу, за допомогою кнопки **PROG**.

• **Функція "LOCK" (Замикання)**

Шляхом затримання кнопки **LOCK** протягом 3 секунд панель управління "замикається" і через нього не можуть задаватись команди. Щоб розблокувати панель, необхідно натиснути і затримати кнопку **LOCK** протягом 3 секунд.

• **Функція „Vacation VAC“ (Відпустка)**

У разі, якщо Ви плануєте відсутність більш, ніж на 1 день, можете активувати режим "Відпустка", щоб бойлер "знав" коли Ви повернетесь і забезпечив для Вас гарячу воду.

Натисніть кнопку **VAC**. Введіть дні вашої відсутності, використовуючи стрілки > і < (максимальна кількість днів, які можна вводити 99). Підтвердьте за допомогою кнопки **OK**. Виберіть час, коли Ви хочете, щоб прилад включився, використовуючи стрілки > і < та підтвердьте за допомогою кнопки **OK**. Відрегулюйте температуру і підтвердьте знову за допомогою кнопки **OK**. Режим "Відпустка" включений і прилад чекає Вашого повернення для забезпечення гарячої води.

Примітка: Кількість днів, що ви вводите /період відсутності/ повинна включати в себе і день, в який Ви повернетесь до дому.

• **Функція "BOOST"** (Одноразове нагрівання до максимальної температури і автоматичне повернення до раніше обраного режиму роботи)

При активації функції **BOOST**, бойлер буде нагрівати воду до максимально можливої температури 75°C, без зміни алгоритму роботи у відповідному робочому режимі, тобто без зміни тижневої програми, "Еко смарт" логіки управління або налаштованої вручну температури. Після досягнення максимальної температури, прилад переходить у попередній режим роботи автоматично. Функція **BOOST** є активною в режимах "Еко смарт", "Vacation" і "Тижнева програма".

Щоб включити **BOOST**, натисніть тривалий час (близько 3 секунд) стрілку >.



На екрані Ви побачите напис **bSt**, і через декілька секунд миттєво показання температури води.

• **Функція "ПОВЕРНУТИ ЗАВОДСЬКІ НАЛАШТУВАННЯ"**

Для того, щоб реалізувати цю функцію важливо, щоб бойлер був в режимі "Stand by". Здійснюється шляхом затримання кнопок > і < протягом як мінімум 10 секунд. Протягом цих 10 секунд Ви повинні почути два звукових сигнали. Перший сигнал це "тест", повинні засвітитись всі символи на панелі та, продовжуючи затримання кнопки, ви почуєте другий сигнал, який вже символізує що ви повернули прилад на заводські налаштування.

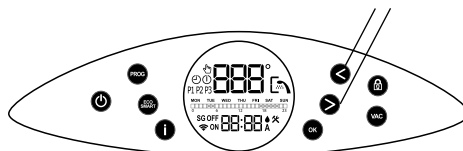

• **Символ "Лійка"**

Символ "Лійка" дає Вам інформацію, чи є у вас достатньо гарячої води для першого душу. Кількість води для одного душу розраховано на підставі середніх Європейських норм і, можливо, не співпадає з Вашим особистим комфортом.

Список помилок, які можуть висвітлитись на дисплеї:

Код помилки	Найменування помилки
E01	Нижній датчик перерваний
E02	Нижній датчик у режимі короткого замикання
E03	Верхній датчик перерваний
E04	Верхній датчик у режимі короткого замикання

Примітка: Якщо висвічується символ **✘** і якась із вище перерахованих помилок, то будь ласка, зв'яжіться з авторизованим сервісом! Сервіси вказані в гарантійному талоні.

VII. ПЕРІОДИЧНА ПІДТРИМКА

При нормальній роботі бойлера, під впливом високої температури на поверхні нагрівача відкладається вапняк / т.зв. накип /. Це погіршує теплообмін між нагрівачем і водою. Температура на поверхні нагрівача й у зоні біля нього збільшується. З'являється характерний шум / закипаюча вода/. Терморегулятор починає включати й виключати частіше. Можлива поява "помилкового" залучення температурного захисту. Із цієї причини виробник цього приладу рекомендує профілактику на кожні два роки Вашого приладу спеціалізованим сервісним центром або сервісною базою. Ця профілактика повинна включати чищення й огляд анодного протектора (при бойлерах зі скло-керамічним покриттям), який якщо буде потреба підлягає заміні.

Для чищення приладу використовуйте вологу тканину. Не використовуйте абразивні або такі, що містять розчинник чистячі речовини. Не обливайте прилад водою.

Виробник не відповідає за всі наслідки, внаслідок недотримання цієї інструкції.

Вказівки по охороні навколишнього середовища
Старі електроприлади містять коштовні метали й із цієї причини не треба їх викидати разом з побутовим сміттям! Просимо Вас сприяти своєю активною допомогою охороні навколишнього середовища й передати прилад в організовані викупні пункти (якщо існують такі).

1. POMEMBNA PRAVILA

1. Ta tehnični opis in navodila za uporabo so namenjeni za to, da se seznanite z izdelkom in pogoji za njegovo pravilno namestitvev in uporabo. Navodila so prav tako namenjena usposobljenim strokovnjakom, ki bodo opravili montažo naprave ter demontažo in popravilo v primeru okvare.
2. Prosimo, upoštevajte, da ravnanje po teh navodilih je predvsem v korist kupca, vendar da je skupaj s tem tudi garancijski pogoji, naveden na garancijskem listu, da bi lahko kupec uporabil garancijski servis brezplačno. Proizvajalec ne odgovarja za poškodbe naprave in za morebitne škode, nastale zaradi eksploatacije in/ali montaže, ki niso v skladu z navodili in inštrukcijami v tem priročniku.
3. Električni grelnik vode ustreza zahtevam EN 60335-1 in EN 60335-2-21.
4. To napravo lahko otroci, starejši od 8 let, ljudje z zmanjšanimi fizičnimi in psihičnimi sposobnostmi ali ljudje brez izkušenj in znanja uporabljajo le pod nadzorom in po seznanitvi z varnostnimi navodili za uporabo naprave ter samo, če se zavedajo nevarnosti, ki se lahko pojavijo.
5. Otroci se ne smejo igrati s to napravo.
6. Otroci ne smejo čistiti in vzdrževati te naprave.

⚠ Opozorilo! Napačna montaža in priključitev naprave bodo povzročile nevarnost za zdravje in življenje uporabnikov in to lahko tudi povzroči teže in nadaljnje posledice za tiste, vključno, vendar ne omejene na telesne poškodbe in/ali smrt. To lahko tudi povzroči poškodovanje njihovega premoženja in premoženja tretjih oseb /okvare in/ali uničenje/ vključno, vendar ne samo zaradi poplave, eksplozije in požara.

Montaža, priključitev na vodovodno omrežje in električno omrežje, ter zagon naprave morajo opravljati samo električarji in tehniki, pooblaščenji za popravilo in montažo, ki so svojo usposobljenost pridobili na ozemlju države, v kateri se montira in zažene naprava, in v skladu z zakonskimi določili zadevne države.

⚠ Vsakršne spremembe in prilagoditve na zgradbi in električni napeljavi grelnika vode so prepovedane. V primeru ugotavljanja takšnih sprememb in prilagoditev se garancija naprave razveljavi. Spremembe in prilagoditve so vsi primeri odstranjevanja delov, ki jih je v napravo vgradil proizvajalec, vgradnja dodatnih delov in zamenjava delov z enakimi, ki pa niso odobreni od proizvajalca.

Namestitvev

1. Grelnik vode lahko namestite samo v prostore, ki so primerno zaščiteni pred požarom.
2. Če boste grelnik namestili v kopalnico, ga morate namestiti tako, da ga ni mogoče poškropiti z vodo iz pipe ali prhe.
3. On je namenjen za uporabo samo v zaprtih in ogrevanih prostorih, kjer ne pade temperatura pod 4°C in ni namenjen za nenehno uporabo v pretočnem režimu.
4. V primeru namestitve na zid - napravo obesite na nosilce, ki so pritrjeni na ohišje (če nosilci niso nameščeni na napravo, jih morate namestiti s priloženimi vijaki). Za obešanje uporabite dve kljuki (min. Φ 10 mm) ki sta čvrsto pritrjeni v zid.

Priključitev grelnika vode na vodovodno omrežje

1. Naprava je namenjena za oskrbo gospodinjstva s toplo vodo, katerega vodovodno omrežje ima tlak manj kot 6 bar (0,6 MPa).
 2. **Obvezna je namestitvev varnostnega ventila**, ki ste ga dobili z napravo. Varnostni ventil morate namestiti na dotočno cev za mrzlo vodo, v skladu s puščico na ohišju, ki kaže smer dotočne mrzle vode. Med varnostnim ventilom in grelnikom ne sme biti nameščena dodatna zaporna armatura.
- Izjema:** Če lokalni predpisi (pravila) zahtevajo uporabo drugega varnostnega ventila ali druge naprave (v skladu z EN 1487 in EN 1489), ga morate dodatno kupiti. Za naprave, ki so v skladu s standardom EN 1487, največji navedeni delovni tlak mora biti 0,7 MPa. Za druge varnostne ventile, pritisk njihovega kalibriranja mora biti za 0,1 MPa pod označenom na tipski tablici naprave. V teh primerih se ne sme uporabljati vzvratni varnostni ventil, ki je bil dobavljen skupaj z napravo.
3. Vzvratan-varnostni ventil in cevovod od njega do boilerja morajo biti zaščiteni pred zamrzovanjem. Ob dreniranju s cevom – prosti konec mora biti vedno odprt za ozračje (ne sme biti potopljen). Cev je treba tudi zaščititi pred zamrzovanjem.
 4. Za varno delovanje grelnika vode je potrebno varnostni ventil redno čistiti in pregledovati, če deluje normalno /ventil ne sme biti zamašen/, na območjih z vodo z veliko vsebnostjo vodnega kamna morate redno čistiti oblogo vodnega kamna. Ta storitev ne sodi med garancijskim vzdrževanjem.
 5. Da bi preprečili poškodbe uporabnika in tretjih oseb v primeru okvar na sistemu za oskrbo z vročo vodo, napravo morate namestiti v prostoru, ki ima talno hidroizolacijo in odtok v kanalizacijo. V nobenem primeru ne postavljajte pod napravo predmetov, ki niso odporni na vodo. Če napravo namestite v prostoru brez hidroizolacije, morate pod napravo namestiti zaščitno posodo z odtokom v kanalizacijo.
 6. Ob eksploataciji – režim segrevanja vode - je običajno kapanje vode od drenažne luknje varnostnega ventila. Obvezno je, da je omenjeni ventil odprt za ozračje. Za preprečitev škod so nujni ukrepi za odvoda ali zbiranje potekle količine vode.
 7. V primeru da obstaja možnost da pade sobna temperatura pod 0°C, je boiler treba izprazniti.

Če želite izprazniti grelnik vode, najprej ga morate izključiti iz električnega omrežja. Prekinite pritok vode v napravo. Odprite ventil za toplo vodo na mešalni bateriji. Odprite ventil 7 (slika 4) da iztočite vodo iz boilerja. V primeru da le ta ne obstaja, lahko boiler izpraznite direktno skozi vhodno cev, s tem da ga predhodno izključite iz vodovodnega omrežja.

Način proti zmrzovanju

1. Grelnika vode ne smete vklopiti, če niste prepričani, da je poln vode.
2. Pri priključitvi grelnika vode na električno omrežje pazite na pravilno priključitev zaščitnega vodnika (pri modelih brez kabla z vtičakom).
3. Pri modelih brez električnega kabla, povezava mora biti stalna, brez vtičnice. Tokovni krog mora biti zaščiten z varovalko in vgrajeno napravo, ki zagotavlja ločevanje polov pri prenapetosti kategorije III.
4. Če je napajalni kabel (pri modelih, ki ga imajo) poškodovan, naj ga zamenja pooblaščen serviser ali strokovno usposobljena oseba, da se tako izognete nevarnosti.
5. Ob segrevanju naprave se lahko sluša šum od piskanja (vretje vode). To je običajno in ne pomeni okvare. Šum se povečuje s časom in razlog je nabrani apnenec. Da bi odstranili šum je potrebno počistiti napravo. Garancija ne vključuje te storitve.

Spoštovani kupci,

TESY-jeva ekipa vam prisrčno čestita za vaš nov nakup. Upamo, da bo vaša nova naprava prinesla več udobja v vaš dom.

II. TEHNIČNE LASTNOSTI

1. Nazivna prostornina V, litri – gl. podatkovno tablico.
2. Nazivna napetost – gl. podatkovno tablico.
3. Nazivna moč – gl. podatkovno tablico.
4. Nazivni tlak – gl. podatkovno tablico

! To ni pritiska vodovodnega omrežja. To je pritisk, ki je povedan za napravo, in je povezan z zahtevami varnostnih standardov.

5. Tip grelnika vode – akumulacijski vodni grelnik zaprtega tipa s toplotno izolacijo.
6. Dnevna poraba električne energije – glej Prilogo I
7. Določeni profil obremenitve – glej Prilogo I
8. Količina mešanja tople in hladne vode pri 40°C V40 v litrih – glej Prilogo I
9. Maksimalna temperatura termostata – glej Prilogo I
10. Tovarniško določene temperaturne nastavitve – glej Prilogo I
11. Energetska učinkovitost pri gretju vode – glej Prilogo I

III. OPIS IN PRINCIP DELOVANJA

Naprava sestoji iz telesa, prirobnice - spodaj /pri grelnikih za navpično namestitvev/ oz. ob strani /pri grelnikih za vodoravno namestitvev/, plastične kontrolne plošče in varnostnega ventila.

1. Telo naprave sestoji iz jeklenega rezervoarja (kotla) in ohišja (zunanjega plašča) z vmesno toplotno izolacijo iz okolju prijaznega poliuretana visoke gostote in dveh cevi z navojem G 1/2" za dovod mrzle vode (z modrim obročk) in za odvod vroče vode (z rdečim obročk).

Odvosno od modela notranji rezervoar je lahko narejen:

- Iz črnega jekla s posebno oblogo iz steklokeramike oz. emajla.
- Iz nerjavečega jekla

Grelniki vode za navpično namestitvev so lahko opremljeni s toplotnim izmenjevalcem. Dotočna in odtočna cev toplotnega izmenjevalca sta nameščeni ob strani in imata navoj G 3/4".

2. Na grelni prirobnici je nameščen električni grelec. Grelniki vode z oblogo iz steklokeramike so opremljeni tudi z magnezijevo zaščitno anodo.

Električni grelec je namenjen za segrevanje vode v kotlu in ga upravlja termostat, ki samodejno vzdržuje nastavljeno temperaturo. Grelnik vode je opremljen z napravo proti pregretju (varnostni termostat), ki izklopi grelec iz električnega omrežja, če temperatura doseže preveliko vrednost.

3. Varnostni ventil preprečuje popolno izpraznitev naprave v primeru prekinitev dotoka mrzle vode iz vodovodnega omrežja. Ventil varuje napravo pred naraščanjem tlaka v kotlu do vrednosti, ki je večja od dovoljene vrednosti v načinu segrevanja (s povečanjem temperature tlak narašča), s tem da izpušča presežek skozi drenažno odprtino.

! Varnostni ventil ne more štiti naprave, če tlak v vodovodu preseže vrednost, ki je navedena na podatkovni tablici naprave.

IV. NAMESTITEV IN PRIKLJUČITEV

! OPOZORILO! V PRIMERU NAPAČNE MONTAŽE IN PRIKLJUČITVE NAPRAVE LAHKO PRIDE DO NEVARNOSTI IN RESNIH POSLEDIC ZA ZDRAVLJE UPORABNIKOV IN TO LAHKO TUDI POVZROČI NJIHOVO SMRT. TO LAHKO TUDI POVZROČI POŠKODOVANJE TRETJIH OSEB IN NJIHOVEGA PREMOŽENJA ZARADI POPLAVE, EKSPLOZIJE, POŽARA. Montaža, priključitev na vodovodno omrežje in priključitev na električno omrežje mora opraviti pooblaščen strokovno osebje. Strokovno pooblaščen oseba je oseba, ki ima ustrezne pristojnosti v skladu z zakonskimi določili zadevne države.

1. Namestitev

Priporočamo vam, da napravo namestite v bližini mesta, kjer boste uporabljali vročo vodo, tako boste zmanjšali toplotne izgube v vodovodnem omrežju. Če boste grelnik namestili v kopalnico, ga morate namestiti tako, da ga ni mogoče poškropiti z vodo iz pipe ali prhe. V primeru namestitve na zid - napravo obesite na nosilec, ki so pritrjeni na ohišje (če nosilci niso nameščeni na napravo, jih morate namestiti s priloženimi vijaki). Za obešanje uporabite dve kljukici (min. Ø 10 mm) ki sta čvrsto pritrjeni v zid (nista priloženi v setu za obešanje). Nosilec za obešanje naprave pri grelnikih vode za navpično namestitvev je univerzalen, tako da je predviden razmak med kljukama od 220 do 310 mm - Sl. 1a.2.

! Da bi preprečili poškodbe uporabnika in tretjih oseb v primeru okvar na sistemu za oskrbo z vročo vodo, napravo morate namestiti v prostoru, ki ima talno hidroizolacijo in odtok v kanalizacijo. V nobenem primeru ne postavljajte pod napravo predmetov, ki niso odporni na vodo. Če napravo namestite v prostoru brez hidroizolacije, morate pod napravo namestiti zaščitno posodo z odtokom v kanalizacijo.

! **Opomba:** zaščitna posoda ni priložena in jo uporabnik mora izbrati.

2. Priključitev grelnika vode na vodovodno omrežje

Sl. 4 - navpična Kjer: 1 - dotočna cev; 2 - varnostni ventil; 3 - reducirni ventil (pri tlaku vodovoda več kot 0,7 MPa); 4 - zaporna pipa; 5 - lijak s priključkom na kanalizacijo; 6 - cev; 7 - pipa za praznjenje bojlerja
Pri priključitvi grelnika vode na vodovodno omrežje morate upoštevati barvne oznake /obročke/ na ceveh naprave: moder - za mrzlo vodo /dotok/, rdeč - za vročo vodo /iztok/.

! Obvezna je namestitvev varnostnega ventila, ki ste ga dobili z napravo. Varnostni ventil morate namestiti na dotočno cev za mrzlo vodo, v skladu s puščico na ohišju, ki kaže smer dotočne mrzle vodeiti.

! **Izjema:** Če lokalni predpisi (pravila) zahtevajo uporabo drugega varnostnega ventila ali druge naprave (v skladu z EN 1487 in EN 1489), ga morate dodatno kupiti. Za naprave, ki so v skladu s standardom EN 1487, največji navedeni delovni tlak mora biti 0,7 MPa. Za druge varnostne ventile, pritisk njihovega kalibriranja mora biti za 0,1 MPa pod označenom na tipski tablici naprave. V teh primerih se ne sme uporabljati vzvratni varnostni ventil, ki je bil dobavljen skupaj z napravo

! Dodatni /stari/ varnostni ventili lahko povzročijo okvaro, zato jih je potrebno odstraniti.

! Se ne dovoljuje druga zaporna armatura med vzvratno-varnostnim ventilom (varnostna naprava) in napravo.

! Varnostnega ventila ne smete nameščati na navoj, daljši od 10 mm, saj lahko pride do hude okvare na ventilu in je nevarno za vašo napravo.

! Vzvrtno-varnostni ventil in cevovod od njega do bojlerja morajo biti zaščiteni pred zamrzovanjem. Ob dreniranju s cevom – prosti konec mora biti vedno odprt za ozračje (ne sme biti potopljen). Cev je treba tudi zaščititi pred zamrzovanjem.

! Pri grelnikih vode za navpično namestitvev varovalni ventil mora biti priključen na dotočno cev, pred tem demontirajte plastično kontrolno ploščo naprave (Slika 2).

Za napolnitev grelnika vode odprite pipo za dotok mrzle vode z vodovoda in pipo mešalne baterije za vročo vodo. Po napolnitvi mora iz pipe za vročo vodo teči neprekinjen curek. Že lahko zaprete pipo za vročo vodo.

Če želite izprazniti grelnik vode, najprej ga morate izključiti iz električnega omrežja. Prekinite pritok vode v napravo. Odprite ventil za toplo vodo na mešalni bateriji. Odprite ventil 7 (slika 4) da iztočite vodo iz bojlerja. V primeru da le ta ne obstaja, lahko bojler izpraznite direktno skozi vhodno cev, s tem da ga predhodno izključite iz vodovodnega omrežja

Pri odstranitvi prirobnice je normalno to, že vytečie pár litrov vody, ktoré zostali vo vodnej nádrži.

! Pri vypuštění vody sa musia urobiť opatrenia, aby vytekajúca voda nezaprčinila škody.

V primeru, da tlak v vodovodni mreži presega zgoraj omenjene vrednosti v I. odstavku, je treba montirati reducirni ventil, sicer se bojler ne bo uporabljal pravilno. Proizvajalec ne prevzema nikakršnih odgovornosti, ki so posledica nepravilne uporabe naprave.

3. Priključitev grelnika vode na električno omrežje.

! Preden priključite na električno omrežje prepričajte se, da je naprava polna vode.

3.1. Pri modelih, ki so opremljeni z napajalnim kablom z vtikačem, priključite tako, da vtaknete vtikač v vtičnico.

Za izključitev iz električnega omrežja potegnite vtikač iz vtičnice.

! Vtičnica mora biti pravilno priključena na ločeni tokokrog, opremljen z varovalko. Ona mora biti ozemljena.

3.2. Grelniki vode z električnim kablom brez vtičnice

Naprava mora biti povezana na posebni tokovni krog električne inštalacije in zaščiten z varovalko, z določeno močjo električnega toka 16 A (moč 20 A > 3700 W). Povezava mora biti stalna, brez vtičnice. Tokovni krog mora biti zaščiten z varovalko in vgrajeno napravo, ki zagotavlja ločevanje polov pri prenapetosti kategorije III.

Povezava prevodnikov električnega kabla naprave je naslednja:

- Prevodnik rjave barve – k faznemu prevodniku električne inštalacije (L)
- Prevodnik modre barve – k nevtralnemu prevodniku električne inštalacije (N)
- Prevodnik rumeno-zelene barve – k zaščitnemu prevodniku električne inštalacije (PE)

3.3. Grelniki vode brez električnega kabla

Naprava mora biti povezana na posebni tokovni krog električne inštalacije in zaščitena z varovalko, z določeno močjo električnega toka 16 A (moč 20 A > 3700 W). Povezava se opravi s pomočjo bakrenih enožilnih (trdih) prevodnikov – kabel 3 x 2,5 mm² za skupno moč 3000 W (kabel 3 x 4,0 mm² za moč > 3700W).

V električni krog, ki napaja napravo, mora biti vgrajena priprava za ločitev vseh polov v pogojih visoke napetosti kategorije III.

Za priključitev napajalnega kabla na grelnik vode morate odstraniti plastični pokrovček (Sl. 7.3).

Vežava vodnikov mora odgovarjati oznakam na objemkah, in sicer:

- fazni vodnik k oznaki A ali A1 ali L ali L1,
- nevtralni vodnik k oznaki N (B ali B1 ali N1)
- Obvezno morate priključiti zaščitni vodnik na priključni vijak, označen z ozn. \perp .

Po montaži namestite plastični pokrov nazaj!

Razlage k Sl. 3:

TS - varnostni termostat; TR/EC - termostat/ elektronski blok; S - senzor; R - grelec; F - prirobnica;

V. ANTIKOROZIJSKA ZAŠČITA - MAGNEZIJEVA ANODA (PRI GRELNIKIH VODE Z OBLOGO IZ STEKLOKERAMIKE ALI EMAJLA)

Magnezijeva zaščitna anoda dodatno ščiti notranjo površino kotla pred rjavenjem. Anoda je del, ki se obrabi, in ga je potrebno občasno zamenjati. Glede na dolgotrajno brezhibno delovanje vašega grelnika vode, proizvajalec priporoča redni pregled stanja magnezijeve anode s strani strokovno usposobljene osebe in po potrebi zamenjavo, to se lahko opravi med rednim vzdrževanjem naprave. Za zamenjavo se obrnite na pooblaščen servis!

VI. UPORABA NAPRAVE

1. Vklon električnega grelnika vode

Predem grelnik vode prvič vklopite, se prepričajte, da je pravilno priklopljen v električno omrežje in napolnjen z vodo. Grelnik se vklopi s pomočjo naprave, vgrajene v instalacijo, opisano v točki 3.3 odstavka V., ali z vstavitvijo električnega kabla v vtičnico (če je model s kablom).

2. Opis upravljalne plošče grelnika vode

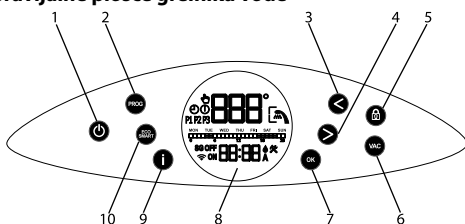

Oznaka gumbov in elementov:

- 1 – gumb vklop/izkop naprave
- 2 – gumb za vklop delovnega režima Ročni ali Tedenskega programatorja
- 3 – gumb za zmanjševanje določene temperature ali za premik levo pri nastavitvah
- 4 – gumb povečevanje določene temperature ali za premik desno pri nastavitvah
- 5 – gumb za zaklepanje upravljalne plošče
- 6 – gumb za vklop delovnega režima Počitnice
- 7 – multifunkcijski gumb za potrjevanje funkcij, za izbiranje dneva v tednu pri nastavitvah tedenskega programa, za spremembo statusa ON/OFF časovnih pasov pri nastavitvah tedenskega programa
- 8 – LCD prikazovalnik
- 9 – gumb Informacije
- 10 – gumb za vklop delovnega režima Eco smart

3. Vklon elektronskega upravljanja grelnika

E-upravljanje se vklopi z gumbom ϕ . Takrat se na prikazovalniku izpiše delovni režim in se pokažejo znaki, povezani s tem režimom in opisani v nadaljevanju.

E-upravljanje se izklopi s pritiskom na gumb ϕ .

Gumb ϕ sveti v različnih barvah, in sicer:

- režim V pripravljenosti (stand-by) – bela
- vklopljen in režim gretja vode – rdeča
- vklopljen in dosežena določena temperatura – modra

To velja za vse režime, opisane v nadaljevanju.

4. Nastavitve in upravljanje grelnika vode

• Vklon in izklop Wi-Fi (če je model s Wi-Fi)

Wi-Fi napravo vklopite oz. izklopite tako, da hkrati zadržite gumba < in **OK** za najmanj 10 sekund, ko je grelnik v režimu V pripravljenosti oz. je izklopljen z gumbom ϕ . Ko je Wi-Fi naprava vklopljena, se na prikazovalniku pojavi znak Wi-Fi .



Opomba: če vrnete grelnik na tovarniške nastavitve, ga boste morali zopet povezati z Wi-Fi napravo.

• Nastavitve ure in dneva v tednu

Delovni režimi bodo delovali pravilno, če boste najprej aktualizirali nastavitve za uro in dan v tednu. Nastavitve se določajo v režimu V pripravljenosti, tj. ko grelnik ni vklopljen. Zadržite gumb i za nekaj sekund. Najprej uredite nastavitve za dan v tednu s pomočjo puščic > in < in jih potrdite s pritiskom na gumb **OK**. Potem nastavite še točno uro (ure in minute) tudi s pomočjo puščic >, < in gumbom **OK**.

• Režim Ročno upravljanje

Z gumbom **PROG** lahko izberete delovni režim Ročno upravljanje. Na prikazovalniku se bo pokazal ustrezen znak. V tem režimu naprava deluje kot navadni električni grelnik vode, se pravi, da morate sami določiti temperaturo, do katere želite, da se voda segreje in da vzdržuje to temperaturo. Grelnik bo začel delovati takoj, ko temperatura vode pade pod določeno. Ko aktivirate režim Ročno upravljanje, se na prikazovalniku razen znaka ϕ za ta režim izpiše tudi temperatura vode v grelniku. Za nastavev željene temperature uporabljate puščici > in <. Ko ju pritisnete, se na prikazovalniku prikaže nastavev temperature. Z vsakim pritiskom na gumb se temperatura spremeni za 1°C navzgor ali navzdol, če gumb zadržite se postopoma spreminja (raste ali pada) za 1°C. Nekaj sekund po zadnjem pritisku na eno izmed puščic se bojo podatki na prikazovalniku vrnili v začetno stanje, tj. zopet se bo prikazala trenutna temperatura vode. Če želite preveriti, kakšna je določena temperatura, pritisnite gumb i.

• Režim Tedenski programator

Razen režima Ročno upravljanje lahko s pritiskom na gumb **PROG** izberete tudi enega izmed treh vgrajenih tedenskih programskih režimov: **P1**, **P2** ali **P3**. Programi so tovarniško nastavljeni, lahko pa jih po svojih željah spremenite.

Izberite program **P1**, **P2** ali **P3**. Z gumbom i lahko preverite, ob katerih urah in katere dni bo grelnik vklopljen in bo grel vodo. Če želite spremeniti program, ki ste ga izbrali, pritisnite in zadržite gumb **PROG** in tako vklopite njegove nastavitve.

1. korak: najprej izberite dan (ali dneve) v tednu, ki ga želite spremeniti. Utripajoči dan v tednu 'ponedeljek' je znak, da vnesete svoje nastavitve. Uporabite puščici > in < za premikanje označevalnika in potrdite spremembe za vsak dan, ki ga želite spremeniti, s pritiskom na gumb **OK**. Lahko potrdite samo en dan v tednu ali vseh sedem.

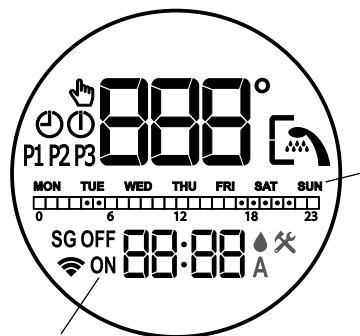

Opomba: besedici **ON** in **OFF** na prikazovalniku vas bosta dodatno orientirali, ali je dan v tednu izbran za spremembo ali ne (ON – dan je izbran, OFF – dan ni izbran).

2. korak: nastavite ure, ob katerih bo grelnik grel vodo. Pritisnite gumb **PROG** (ne zadržujte ga).

Opomba: če boste zadržali gumb **PROG**, boste zapustili režim nastavev določenega programa. Če se želite vrniti na te nastavitve, morate spet pritisniti in zadržati gumb **PROG** in ponoviti korake za izbor dneva (dni) v tednu.

Če želite določiti ure, v katerih bo grelnik grel vodo, uporabite gumb > in < ter **OK**. Spodaj je prikazan primer časovnega diagrama, podoben temu, ki na prikazovalniku kaže, kdaj bo grelnik vklopljen (režim **ON**) in kdaj bo izklopljen (režim **OFF**):



Legenda oznak:

◻ - v časovnem okencu sveti pika – grelnik bo delal ob teh urah in grel vodo do določene temperature

◻ - časovno okence je prazno – grelnik ob tej uri ne bo delal

Primer: v primeru časovnega diagrama zgoraj bo grelnik grel vodo od 4h do 6h in od 17h do 22h. Ob drugem času grelnik ne bo delal.

Način nastavitve ur, ob katerih bo grelnik delal:

Vsaka ura dneva ima svoje okence na časovnem diagramu, označeno s številko spodaj. Za spremembo statusa okenca (poln ali prazen) pritisnite gumb **OK**, ko je označevalnik na njem. Označevalnik premikate s puščicama > in <. Besedici **ON** in **OFF** na prikazovalniku vam bosta olajšali pregled statusa urnih okenc.

Pri premikanju po časovnem diagramu se za lažje upravljanje okenca avtomatično polnijo oz. praznijo, odvisno od zadnjih nastavitve.

3. korak: določite temperaturo, do katere bo grelnik grel vodo ob dnevih in urah, ki ste jih že določili. Pritisnite gumb PROG (ne zadržujte ga). Označevalnik se nahaja na prvem urnem okencu, v katerem je bil grelnik programiran za delo. Zdaj morate določiti temperaturo vode. Za vsako uro, ob kateri je grelnik programiran za delo, lahko določite različno temperaturo. Za določanje temperature uporabite puščici > in < ter potrdite z gumbom **OK**. Z vsako potrditvijo se označevalnik premakne na naslednje urno okence, ob katerem je grelnik programiran za delo (znak ON vam pokaže, ob kateri uri je grelnik programiran za delo). Na tak način lahko spreminjate temperaturo za vsako uro. Če ne želite spreminjati nastavitve temperature, zapustite režim za nastavitve tedenskega programa tako, da zadržite gumb PROG. Spremembe tedenskega programa so gotove.

• Režim Eco Smart

S pritiskom na gumb **ECO/SMART** lahko izbirate med tremi programi: **ECO**, **EC1** ali **EC2**. V režimu Eco Smart grelnik vode izdelava lasten algoritem dela, ki zagotavlja varčevanje z električno energijo in manjše račune za tok ter zagotavlja maksimalno udobje pri uporabi.

Pozor! Vaš električni grelnik vode TESY je naprava najvišjega energetskega razreda. Energetski razred je zagotovljen samo, kadar grelnik vode deluje v režimu ECO (Eco Smart), ki zagotavlja maksimalno varčevanje električne energije.



Način dela: po izboru enega izmed treh programov Eco Smart si bo grelnik vode zapomnil vaše navade in bo sam pripravil tedenski program, s čimer vam bo zagotovil potrebno količino vode tisti trenutek, ko jo potrebujete, hkrati pa bo varčeval z električno energijo in zmanjšal vaše račune za tok. Za ta način dela je potrebno določeno obdobje samoučenja, ki traja teden dni, potem pa začne režim Eco Smart varčevati z energijo in upoštevati vaše navede, da ne bi motil vašega udobja. Grelnik vode ves čas preučuje vaše navede in se jim prilagaja.

V tem režimu NE morete spreminjati nastavitve temperature vode z gumboma > in <.

Če pogosto spreminjate svoje navade, bo grelnik težko izdelal točen algoritem, ki bi vam zagotavljal vaše udobje in toplo vodo, ko jo potrebujete. V tem primeru lahko, če želite, da bi grelnik še naprej varčeval z energijo, s pritiskom na gumb Eco Smart izberete delovni režim **EC1** za več udobja in hkrati za nekoliko manjše varčevanje z energijo. Izbira režima **EC1** je namenjena uporabnikom, ki nimajo stalnih navad in za katere bi bilo težko pripraviti točen tedenski urnik delovanja. Če niste zadovoljni z delovanjem grelnika v režimu **EC1**, lahko izberete naslednji nivo udobja – režim **EC2**. V režimih **EC1** in **EC2** je varčevanje z energijo manjše, toda zagotavljata večjo količino tople vode, tudi če ste spremenili uro, ob kateri se po navadi tuširate.

Če želite zapustiti režim Eco Smart, izberite drug režim s pritiskom na gumb PROG.

• Funkcija LOCK (Zaklepanje)

Zadržite gumb  za 3 sekunde in upravljalna plošča se bo zaklenila, tako da preko nje ne boste mogli uvajati ukazov. Če želite upravljalno ploščo odkleniti, zadržite gumb  za 3 sekunde.

• Funkcija Vacation VAC (Počitnice)

Če vas več dni ne bo doma, lahko aktivirate režim Počitnice, da bo grelnik vode vedel, kdaj se vrnete in vam zagotovil toplo vodo.

Pritisnite gumb **VAC**. Vnesite dni, ko ne boste doma s puščicama > in < (vnesete lahko največ 99 dni). Potrdite izbiro z gumbom **OK**. Izberite uro, ob kateri želite, da se grelnik vklopi s puščicama > in < in potrdite z gumbom **OK**. Določite temperaturo vode in spet potrdite z gumbom **OK**. Režim Počitnice je zdaj vklopljen in grelnik vas bo ob vrnitvi domov čakal poln tople vode.

Opomba: Vneseno število dni, ko vas ne bo doma, mora vključevati tudi dan vrnitve.

- **Funkcija BOOST** (pogreje vodo do maksimalne temperature in se ob dosegu le-te avtomatsko vrne v izbrani delovni režim)

Ob aktiviranju funkcije BOOST bo grelnik pogrel vodo do najvišje možne temperature, 75°C, ne da bi se pri tem spremenil algoritem delovanja v določenem režimu: ne spremeni se tedenski program,

delovanje režima Eco Smart ali ročno določena temperatura. Ko grelnik doseže najvišjo temperaturo, preide avtomatično v prehodni delovni režim. Funkcija BOOST je aktivna pri režimih Eco Smart, Počitnice in Tedenski programator.

Če želite vključiti funkcijo BOOST, zadržite puščico > za 3 sekunde.



Na prikazovalniku se bo pojavil napis **bSt**, čez nekaj sekund pa trenutna temperatura vode.

• Funkcija VRNITEV TOVARNIŠKIH NASTAVITEV

Če želite vrniti tovarniške nastavitve, mora biti grelnik vode v režimu V pripravljenosti. Zadržite gumba > in < za najmanj 10 sekund. Ta čas boste zaslišali prvi zvočni signal, ki je le test. Zsvetilil bojo vsi znaki na upravljalni plošči. Držite gumba še naprej, dokler ne slišite drugega zvočnega signala, ki je znak, da se je grelnik vode vrnil na tovarniške nastavitve.



• Znak Ročna prha

Znak Ročna prha  vas informira, kdaj je dovolj tople vode za prvo tuširanje. Količina vode za tuširanje je izračunana na podlagi povprečne evropske norme in je možno, da ne sovпада z vašimi navadami.

Seznam napak, ki se lahko pojavijo na prikazovalniku:

Koda napake	Vrsta napake
E01	Spodnji senzor je prekinjen.
E02	Na spodnjem senzorju je prišlo do kratkega stika.
E03	Zgornji senzor je prekinjen.
E04	Na zgornjem senzorju je prišlo do kratkega stika.

Opomba: če se na prikazovalniku pojavi znak  in katera izmed naštetih napak, vas prosimo, da se povežete s pooblaščenim servisom! Pooblaščenim servisom so naštetih v garancijski karti.

VII. REDNO VZDRŽEVANJE

Pri normalni uporabi grelnika se zaradi visokih temperatur na grelcu nabira obloga apnenca /tako imenovani vodni kamen/. To zmanjša prenos toplote z grelca na vodo. Temperatura na površini grelca in okoli njega narašča. Je slišen značilen zvok /kot da bi voda vrela/. Termostat se začne bolj pogosto vklapljati in izklapljati. Lahko pa se „pomotoma“ sproži tudi varnostni termostat. Zato vam proizvajalec priporoča preventivno vzdrževanje vašega grelnika vode na vsake dve leti, ki naj ga opravi pooblaščen servis. Zaščitno vzdrževanje mora vključevati čiščenje in pregled zaščitne anode (pri grelnikih vode z oblogo iz steklokeramike), ki jo je po potrebi treba zamenjati. Vsako preventivno vzdrževanje je potrebno vpisati v garancijski list in navesti datum preventivnega vzdrževanja, firmo izvajalca, ime serviserja, podpis.

Proizvajalec ne prevzema odgovornosti za posledice, do katerih je prišlo zaradi neupoštevanja teh navodil.



Navodila o varstvu okolja

Stare naprave vsebujejo koristne materiale in zaradi tega jih ne smemo odlagati skupaj s komunalnimi odpadki! Prosimo Vas sodelovati s svojim aktivnim prispevkom k varstvu resursov in okolja in dati napravo v urejene zbirne centre (če obstajajo).

I. DÔLEŽITÉ PRAVIDLÁ

1. Tento technický popis a návod na použitie cieľi oboznámiť Vás s výrobkom a podmienkami jeho správnej montáže a prevádzky. Návod je určený i pre spôsobilých technikov, ktorí uskutočnia pôvodnú montáž prístroja, demontáž a opravu v prípade poruchy.
2. Pamätajte, prosím, že dodržiavanie pokynov v nasledujúcom návode je predovšetkým v záujme kupujúceho, ale zároveň je aj jedným zo záručných podmienok, uvedených v záručnom liste, aby kupujúci mohol bezplatne využívať záručný servis. Výrobca nezodpovedá za poruchy na spotrebiči a prípadné poškodenia, spôsobené prevádzkou a/alebo inštaláciou, ktorá nezodpovedá pokynom a inštrukciám v tomto návode.
3. Tento elektrický bojler spĺňa požiadavky EN 60335-1, EN 60335-2-21.
4. Toto zariadenie je určené na použitie deťmi 8 a viac ročnými, osoby so zníženými fyzickými schopnosťami, alebo osoby bez skúseností a znalostí, ho môžu používať len pod dohľadom alebo inštrukciami a v súlade so zásadami bezpečnosti pri používaní zariadenia, uvedomujúc si prípadné nebezpečenstvá, ktoré môžu vzniknúť.
5. Deti by sa nemali hrať so zariadením.
6. Čistenie a obsluha zariadenia by nemalo byť vykonávané deťmi, ktoré nie sú pod dohľadom.

⚠ Upozornenie! Nesprávna montáž spojovania zariadenia je nebezpečne pre zdravie a života spotrebiteľov, môže spôsobiť vážne a trvalé následky, vrátane, ale bez obmedzenia telesné postihnutie a/alebo smrť. To môže spôsobiť poškodenie ich majetku/poškodenia a/alebo zničenie/a aj tretej osoby nich vrátane, okrem iného záplavy, výbuchu a požiaru.

Inštalácia, pripojenie k vodoinštalácii a elektroinštalácii a uvedenie do prevádzky sa vykonávajú iba kvalifikovanými elektrikármi a technikmi pre opravy a montáž jednotky so získanou licenciou na území štátu, na ktorého sa vykonávajú montáž a uvedenie do prevádzky v súlade s predpismi a predpismi.

⚠ Zakazujú sa všetky zmeny a prestavby v konštrukcii a elektrickej schéme bojleru. V prípade zistenia takých sa záruka stáva neplatnou. Za výmeny a prestavby sa pokladá každé odstránenie vložených výrobcom prvkov, vbudovanie dodatočných komponentov do bojleru, výmena prvkov analogickými prvkami neschválenými výrobcom.

Montáž

1. Bojler montovať len v priestoroch s normálnou protipožiarnou zabezpečenosťou.
2. Pri montáži v kúpeľni sa musí namontovať na miesto, kde ho nebude oblievať voda zo sprchy alebo zo sprchy-sluhadla.a.
3. Je určené na použitie výlučne v zakrytých a vyhrievaných priestoroch, v ktorých teplota neklesá pod 4°C a nie je určený na nepretržitú prevádzku.
4. Prístroj sa zavesí na nosné lišty namontované na jeho teleso (ak tie nie sú pripevnené k nemu, sa musí namontovať prostredníctvom priložených skrutiek). Zavesenie sa uskutočňuje na dva háky (min. Ø 10 mm) spoľahlivo pripevnené k stene.

Pripojenie bojleru k vodovodu

1. Prístroj je určený na zabezpečenie horkou vodou domácností, majúcich vodovodnú sieť s tlakom ne viac ako 6 bar (0,6 MPa).
 2. **Je povinné montovanie ochranného zariadenia typu spätná poistná klapka (0,8 MPa), s ktorým bol bojler kúpený.** Tá sa umiestňuje na vstup pre studenú vodu, v súlade s ručičkou na jeho telese, ktorá ukazuje smer vstupujúcej vody. Nepripúšťa sa iná zastavujúca armatúra medzi klapkou a prístrojom.
- Výnimka:** Ak miestne podmienky (normy) si vyžadujú použitie iného bezpečnostného ventilu alebo zariadenia (zodpovedajúce EN 1487 alebo EN 1489), ten musí byť zakúpený dodatočne. Pre spotrebiče, ktoré zodpovedajú EN 1487, maximálne pracovné napätie musí dosahovať 0,7 MPa. Pre iné bezpečnostné ventily, napätie musí byť 0,1 MPa pod maximálnou hodnotou, uvedenou v tabuľke na spotrebiči. V takých prípadoch vrátne bezpečnostné ventily, ktoré sú súčasťou balenia, netreba používať.
3. Poistný ventil a potrubie, vedúce od neho k bojleru, musia byť zabezpečené pred zamrznutím. Pri odtokovej hadici – voľný koniec musí byť vždy otvorený (nesmie byť ponorený). Hadica musí byť tiež zabezpečená proti zamrznutiu.
 4. Za účelom bezpečnej práce bojleru sa spätná poistná klapka pravidelne čistí a kontroluje zdá funguje normálne /zdá není blokováná/, pričom pre oblasti s veľmi tvrdou vodou sa musí odstraňovať navrstvený vápenec. Táto služba nie je predmetom záručnej obsluhy.
 5. Za účelom vyhnutia sa zapríčineniu škôd užívateľovi a tretím osobám, v prípade poruchy v systéme pre zásobovanie teplou vodou, je nutné, aby sa prístroj montoval v priestoroch s podlažnou hydroizoláciou a s drenážou v kanalizácii. V žiadnom prípade neumiestňujte pod prístroj predmety, ktoré nie sú vodovzdorné. Pri montovaní prístroja v priestoroch bez podlažnej hydroizolácie je nutné vyhotoviť pod ním ochrannú vaňu s drenážou ku kanalizácii.
 6. Pri funkcii – (režim zohrievanie vody) – je normálne kvapkanie vody drenážnym otvorom ochranného ventilu. Musí byť dostatočne prístupný vzduchu. Musia byť prijaté opatrenia na odvádzanie alebo zbieranie odtečeného množstva, aby sa predišlo poškodeniu.
 7. Pri pravdepodobnosti, že teplota v miestnosti klesne pod 0 oC, voda z bojlera sa musí vypustiť.

Keď sa musí bojler vyprázdniť, je povinné najprv vypnúť elektrické napojenie k nemu. Zastavte prívod vody k bojleru. Otvorte kohútik teplej vody na zmiešavacej batérii. Otvorte kohútik 7 (obr. 4), aby ste vypustili vodu z bojlera. Ak v inštalácii nie je taký inštalovaný, bojler môže byť vypustený priamo cez jeho vchodnú rúru, pričom musí byť predtým odpojený od vodovodnej inštalácie.

Pripojení k elektrické síti

1. Nezapínať bojler bez toho, aby ste sa presvedčili, že je plný vody.
2. Pri pripojení bojleru k elektrickej sieti dbať, aby bolo správne spojené poistné vedenie (pri modeloch bez šnúry so zástrčkou).
3. Bojler bez napájacieho kábla - elektrický obvod musí byť zabezpečený poistkou a so zabudovaným zariadením, ktoré zabezpečuje odpojenie všetkých pólov pri maximálnom napätí kategórie III.
4. Ak napájacia šnúra (pri modeloch, kde tá patrí k sade) je poškodená, tá sa musí vymeniť zástupcom opravovne alebo osobou s podobnou kvalifikáciou, aby ste sa vyhli všetkému riziku.
5. V čase zohrievania spotrebiča sa môže objaviť pisklavý zvuk (vriacej vody). Je to normálne a nespôsobuje poškodenie spotrebiča. Zvuk sa časom zosilňuje a spôsobuje ho vodný kameň. Na odstránenie zvuku je potrebné vyčistiť zariadenie. Táto služba nie je predmetom záručného servisu.

Vážení zákazníci,

Pracovní tým TESI gratuluje Vám srdečně k novému nákupu. Důfame, že Váš nový přístroj přispěje k zlepšení pohodlí vo Vašom dome.

II. TECHNICKÉ CHARAKTERISTIKY

1. Nominálna kapacita, litre – pozri štítok na prístroji
2. Nominálne napätie - pozri štítok na prístroji
3. Nominálny výkon - pozri štítok na prístroji
4. Nominálny tlak - pozri štítok na prístroji

! Nie je to tlak vodovodnej siete. Je určené pre zariadenie a vzťahuje sa na podmienky používania spotrebiča.

5. Typ bojleru - zavretý akumulujúci ohrievač vody, s tepelnou izoláciou
6. Denná spotreba el. energie – pozri Príloha I
7. Stanovený nákladný profil - pozri Príloha I
8. Množstvo zmiešanej vody pri 40°C V40 v litroch - pozri Príloha I
9. Maximálna teplota termostatu - pozri Príloha I
10. Pôvodné nastavenie teploty - pozri Príloha I
11. Energetická účinnosť pri zahrievaní vody - pozri Príloha I.

III. POPIS A PRINCÍP FUNGOVANIA

Prístroj pozostáva z telesa, príruby vo svojej spodnej časti /pri bojleroch s vertikálnou montážou/ alebo z boku / pri bojleroch s horizontálnou montážou /, poistného plastového panelu a spätné poistnej klapky.

1. Teleso pozostáva z ocelevej nádrže (vodná nádrž) a pláštia (vonkajší obal) s tepelnou izoláciou medzi nimi z ekologicky čistého vysoko hmotného penopolymereťanu, a z dvoch trúbok so závitom G 1/2" pre podávanie studenej vody (s modrým prstencom) a vypúšťanie teplej vody (s červeným prstencom).

Vnútorňá nádrž v závislosti od modelu môže byť dva druhy:

- Z čiernej ocele chránené špeciálnym sklo-keramickým alebo smaltovým krytím
- Z nehrdzavejúcej ocele

Vertikálne bojleru môžu byť s vbudovaným výmenníkom tepla (trúbkový had). Vstup a výstup trubkového hadu sú umiestnené z boku a predstavujú trúbky so závitom G 3/4".

2. Na prírubu je namontovaný elektrický ohrievač. Pri bojleroch so sklo-keramickým krytím je namontovaný i horčíkový protektor.

Elektrický ohrievač slúži na ohrievanie vody v nádrži a ovláda sa termostatom, ktorý automaticky udržiava určitú teplotu. Prístroj disponuje vbudovaným zariadením pre ochranu pred prehriatím (termovypínač), ktoré vypína ohrievač z elektrickej siete, keď teplota vody dosiahne príliš vysoké hodnoty.

3. Spätná poistná klapka zabraňuje úplnému vyprázdneniu prístroja pri zastavení podávania studenej vody z vodovodu. Tá chráni prístroj pred zvýšením tlaku vo vodnej nádrži do hodnoty vyššej ako prípustná pri režime ohrievania (Pri zvýšení teploty sa voda rozširuje a tlak sa zvyšuje), vypúšťaním zvyšku drenážnym otvorom da rozširuje a tlak sa zvyšuje), vypúšťaním zvyšku drenážnym otvorom.

! Spätná poistná klapka nemôže chrániť prístroj pri podaní z vodovodu tlaku vyššieho než nahláseného pre tento prístroj.

IV. MONTÁŽ A ZAPÍNANIE

! POZOR! NEPODPVEDNÁ INŠTALÁCIA A PRIPOJENIE ZARIADENIA NEBEZPEČÍ S NEBEZPEČNÝMI DÔSLEDKAMI PRE ZDRAVIE A ČI UDALOSŤ SPOTREBITEĽOV. TENTO MÔŽE TAKŽE POŠKODIŤ ICH VLASTNÍCTVO, AKO TRETIÉ STRANY, VYPLYVAJUČE ZAŤAŽENIE, VYLÚČENIE, POŽIAR. Montáž, pripojenie k vodovodnej sieti a pripojenie k elektrickej sieti musia vykonávať kvalifikovaní technici. Kvalifikovaný technik je osoba, ktorá má príslušné kompetencie podľa predpisov príslušného štátu

1. Montáž

Doporučuje sa, aby montovanie prístroja bolo maximálne blízko miest, kde sa bude používať teplá voda, aby sa znížili tepelné straty v potrubí. Pri montáži v kúpeľni sa musí namontovať na miesto, kde ho nebude oblievať voda zo sprchy alebo zo sprchy-sluhadla. Prístroj sa zavesí na nosné lišty namontované na jeho teleso (ak tie nie sú pripevnené k nemu, sa musí namontovať prostredníctvom priložených skrutiek). Zavesenie sa uskutočňuje na dva háky (min. Ø 10 mm) spoľahlivo pripevnené k stene (nie sú zapojené do sady na zavesenie). Konštrukcia nosnej lišty, pri bojleroch s vertikálnou montážou je univerzálna a umožňuje, aby vzdialenosť medzi hákmi bola od 220 do 310 mm. (fig. 1a).

! Za účelom vyhnúť sa zapríčineniu škôd užívateľovi a tretím osobám, v prípade poruchy v systéme pre zásobovanie teplou vodou, je nutné, aby sa prístroj montoval v priestoroch s podlažnou hydroizoláciou a s drenážou v kanalizácii. V žiadnom prípade neumiestňujte pod prístroj predmety, ktoré nie sú vodovzdorné. Pri montovaní prístroja v priestoroch bez podlažnej hydroizolácie je nutné vyhotoviť pod ním ochrannú vaňu s drenážou ku kanalizácii.

! Poznámka: ochranná vaň nie je zapojená do sady, vyberá sa užívateľom.

2. Pripojenie bojleru k vodovodu

Fig. 4 Kde: 1 – Vstupná trúbka; 2 – poistná klapka; 3 – redukčný ventil (pri tlaku vo vodovode nad 0,7 MPa); 4 – uzavierací ventil; 5 – lievnik so spojením s kanalizáciou; 6 – hadica; 7 – kohútik na vypúšťanie bojlera. Pri pripojení bojleru k vodovodu sa musí brať do úvahy ukazujúce farebné znaky /prstence/ na trúbkách: modrý – pre studenú / vstupujúcu/ vodu, červený – pre horkú / vystupujúcu/ vodu.

Je povinné montovanie ochranného zariadenia typu spätná poistná klapka (0,8 MPa), s ktorým bol bojler kúpený. Tá sa umiestňuje na vstup pre studenú vodu, v súlade s ručičkou na jeho telese, ktorá ukazuje smer vstupujúcej vody. Nepripúšťa sa iná zastavujúca armatúra medzi klapkou a prístrojom.

! Výnimka: Ak miestne podmienky (normy) si vyžadujú použitie iného bezpečnostného ventilu alebo zariadenia (zodpovedajúcemu EN 1487 alebo EN 1489), ten musí byť zakúpený dodatočne. Pre spotrebiče, ktoré zodpovedajú EN 1487, maximálne pracovné napätie musí dosahovať 0,7 MPa. Pre iné bezpečnostné ventily, napätie musí byť 0,1 MPa pod maximálnou hodnotou, uvedenou v tabuľke na spotrebiči. V takých prípadoch vratné bezpečnostné ventily, ktoré sú súčasťou balenia, netreba používať.

! Prítomnosť iných /starých/ spätných poistných klapiek môže zapríčiniť poruchu vášho prístroja a musí sa odstrániť.

! Nie je prípustný iný uzatvárací ventil medzi poistným ventilom (bezpečnostné zariadenie) a spotrebičom.

! Klapka sa nesmie zatáčať na závit s dĺžkou viac ako 10 mm, v opačnom prípade to môže zapríčiniť poruchu vašej klapky a je nebezpečné pre váš prístroj.

! Poistný ventil a potrubie, vedúce od neho k bojleru, musia byť zabezpečené pred zamrznutím. Pri odtokovej hadici – voľný koniec musí byť vždy otvorený (nesmie byť ponorený). Hadica musí byť tiež zabezpečená proti zamrznutiu.

! Pri bojleroch s vertikálnou montážou poistná klapka musí byť pripojená k vstupnému potrubiu pri odstránení plastového panelu prístroja. Po namontovaní ten musí byť v takomto postavení, ako je ukázané na figúre 2.

Plnenie bojleru vodou sa uskutočňuje otvorením kohútika pre podanie studenej vody z vodovodu k nemu a kohútika horúcej vody zmiešavacej batérie. Po naplnení zo zmiešavača by mal začať tiecť nepretržitý prúd vody. Už môžete zavrieť kohút teplej vody.

Keď sa musí bojler vyprázdniť, je povinné najprv vypnúť elektrické napájanie k nemu. Zastavte prívod vody k bojleru. Otvorte kohútik teplej vody na zmiešavacej batérii. Otvorte kohútik 7 (obr. 5), aby ste vypustili vodu z bojlera. Ak v inštalácii nie je taký inštalovaný, bojler môže byť vypustený priamo cez jeho vchodnú rúru, pričom musí byť predtým odpojený od vodovodnej inštalácie.

Pri odstránení príruby je normálne to, že vytečie pár litrov vody, ktoré zostali vo vodnej nádrži.

! Pri vypúšťaní vody sa musia urobiť opatrenia, aby vytekajúca voda nezapríčinila škody.

V prípade, ak tlak v potrubí presahuje hodnotu, uvedenú v paragrafe I hore, je nevyhnutné, aby bol namontovaný redukčný ventil, v opačnom prípade bojler nebude použitý správne. Výrobca nenesie zodpovednosť za problémy v dôsledku nesprávneho prevádzkovania prístroja.

3. Pripojenie k elektrickej sieti.

! Pred zapnutím elektrického napájania, sa uistite či je prístroj plný vody.

3.1. Pri modeloch zásobených napájacou šnúrou spolu so zástrčkou, sa pripojenie uskutočňuje vsunutím zástrčky do kontaktu. Odpojenie od elektrickej siete sa uskutočňuje vypnutím zástrčky z kontaktu.

! Kontakt musí byť správne pripojený k samostatnému elektrickému obvodu, zabezpečenému poistkou. Musí byť uzemnený.

3.2. Bojler s priloženým napájacím káblom bez zástrčky Zariadenie musí byť pripojené k samostatnému elektrickému obvodu stacionárnej elektrickej inštalácie a opatrené upozornením o prúde 16A (20A pre výkon 3700W). Pripojenie musí byť plynulé – bez prerušenia. Elektrický obvod musí byť zabezpečený poistkou a so zabudovaným zariadením, ktoré zabezpečuje odpojenie všetkých pólov pri maximálnom napätí kategórie III.

Pripojenie vodičov k napájacímu káblu zariadenia musí byť vykonané nasledujúcim spôsobom:

- Vodič s hnedou farbou izolácie – k fázovému vodiču elektrickej inštalácie (L)
- Vodič s modrou farbou izolácie – k nulovému vodiču elektrickej inštalácie (N)
- Vodič žlto-zelenej farby izolácie – k napájacímu káblu elektrickej inštalácie \perp .

3.3. Bojler bez napájacieho kábla

Zariadenie musí byť pripojené k samostatnému elektrickému obvodu stacionárnej elektrickej inštalácie, zabezpečený upozornením pre prúd 16A (20A pre výkon 3700W). Spojenie je uskutočnené prostredníctvom pevných medených vodičov – kábel 3x2,5 mm² pri maximálnom výkone 3000W (kábel 3x4,0 mm² pre výkon 3700W).

Do elektrickej kontúry pre napojenie prístroja sa musí vbudovať zariadenie zabezpečujúce odpojenie všetkých pólov za podmienok nadmierneho napätia kategórie III.

Aby sa namontovalo napájacie elektrické vedenie k bojleru je potrebné odstrániť plastový vrchnák (fig.7.3).

Napájacie káble musia byť v súlade s označením na svorkách takto:

- fázový s označením A alebo A1 alebo L alebo L1
- neutrálny s označením N (B alebo B1 alebo N1)
- Je povinné pripojenie poistného vedenia k skrutkovému spojeniu, označené znakom \oplus .

Po montáži sa plastový vrchnák má znovu vrátiť na svoje miesto!

Vysvetlivka k fig.3:

TS – termovypínač; TR/EC – termoregulátor/ elektronický blok; S – snímač; R – ohrievač; F – prírub.

V. PROTIKORÓZNA OCHRANA - HORČÍKOVÁ ANÓDA

Horčíkový anódový protektor chráni vnútorný povrch vodnej nádrže pred koróziou.

Protektor je opotrebovateľný prvok, ktorý podlieha periodickej výmene. Vzhľadom k dlhodobému a bezporuchovému prevádzkovaniu Vášho bojleru výrobca odporúča periodicke prehliadku stavu horčíkovej anódy spôsobilým technikom a výmenu v prípade potreby, pričom sa toto môže stať počas periodickej profylaxie prístroja. Za účelom uskutočnenia výmeny kontaktujte autorizované opravovne!

VI. PRÁCA S PRÍSTROJOM .

1. Zapnutie elektrického bojlera

Pred prvým zapnutím zariadenia sa presvedčte, či je správne pripojené do elektrickej siete a či je naplnené vodou. Zapnutie bojlera sa uskutočňuje prostredníctvom zabudovaného zariadenia, ktoré je opísané v časti 3.3 paragrafu V alebo pripojením do siete (ak ide o typ so zástrčkou).

2. Schéma ovládacieho panelu zariadenia

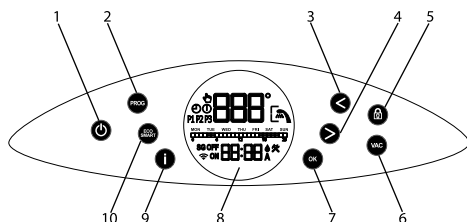

Označenie tlačidiel a prvkov:

- 1 – Tlačidlo Zap./ Vyp. zariadenie
- 2 – Tlačidlo pre aktiváciu pracovného režimu „Manuálny“ alebo „Týždenný program“
- 3 – Tlačidlo pre zníženie zadanej teploty alebo pre pohyb vľavo pri nastavení
- 4 – Tlačidlo pre zvýšenie zadanej teploty alebo pre pohyb vpravo pri nastavení
- 5 – Tlačidlo „zapnutie“ ovládacieho panelu
- 6 – Tlačidlo pre aktiváciu pracovného režimu „Dovolenkový“
- 7 – Viacfunkčné tlačidlo pre potvrdenie funkcií, pre výber dní v týždni pri nastavení týždenného programu, pre zmenu pozície ON/OFF časových fáz pri nastavení týždenného programu
- 8 – LCD display
- 9 – Tlačidlo „Informácia“
- 10 – Tlačidlo pre výber pracovného režimu „Eko smart“

3. Zapnutie elektrickej riadiacej jednotky

Zapnutie sa realizuje tlačidlom ϕ . Pri tom sa na display zobrazí režim, v ktorom budeme pracovať a v závislosti od toho sú nižšie uvedené symboly zodpovedajúce každému jednotlivému režimu.

Vypnutie elektrickej riadiacej jednotky sa uskutoční po stlačení tlačidla ϕ .

Tlačidlo ϕ svieti rozličnými farbami, v závislosti od:

- v režime čakania (stand-by) - biela
 - zapnutý a v režime zohrievania - červená
 - zapnutý a s dosiahnutou požadovanou teplotou - modrá
- To sa vzťahuje na každý režim, uvedený nižšie.

4. Nástroje a ovládanie zariadenia

- **Zapnutie a vypnutie Wi-Fi** (ak ide o Wi-Fi)

Zapnutie a vypnutie Wi-Fi sa uskutočňuje jednorazovým stlačením tlačidla < alebo **OK** na najmenej 10 sekúnd v režime stand-by t.j. keď je zariadenie zapnuté tlačidlom ϕ . Keď je Wi-Fi zapnutá, na display sa objaví symbol Wi-Fi .

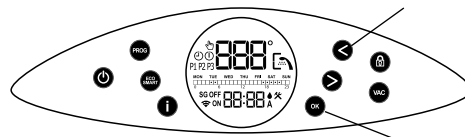

Poznámka: Keď sa zariadenie vráti k výrobným nastaveniam, je potrebné, aby bol opäť pripojený na Wi-Fi.

• Nastavenia dňa v týždni a času

Aby jednotlivé programy pracovali správne, je nevyhnutné správne nastavenie aktuálneho času a dňa v týždni. Nastavenie sa uskutočňuje v režime stand-by, t.j. keď je zariadenie vypnuté. Dlhším stlačením tlačidla i. nastavíte najprv deň v týždni, pomocou šípok >, < a svoje nastavenie potvrdíte stlačením **OK**. Nasleduje nastavenie hodiny a minúty opäť pomocou šípok >, < a tlačidla **OK**.

• Program „Manuálne ovládanie“

Tlačidlom **PROG** si môžeme zvoliť pracovný program „Manuálne ovládanie“. Na display sa objaví symbol. V tomto režime zariadenie pracuje ako obyčajný elektrický bojler, t.j. od vás sa očakáva nastavenie teploty, na ktorej bude zohriata voda udržiavaná. Zariadenie bude vždy takto fungovať - keď bude teplota vody nižšia od stanovenej, bude ju zohrievať na požadovanú teplotu. Keď aktivujete program „Manuálne nastavenie“ na display sa okrem symbolu objaví aj teplota vody elektrického bojlera. Pre nastavenie požadovanej teploty, použijete jednu z dvoch šípok > alebo <. Pri ich použití sa na display objaví nastavená teplota. Zmena teploty je o 1°C pri jednorazovom stlačení jedného z dvoch tlačidiel a pri pridržíaní sa menia postupne po 1°C. Niekoľko sekúnd po poslednom stlačení jednej z dvoch šípok, nastavenia na display sa vráti do počiatočnej pozície, t.j. objaví sa reálna teplota vody. Kedykoľvek, keď budete chcieť vidieť nastavenú teplotu, môžete tak urobiť pomocou tlačidla i.

• Režim „Týždenné nastavenie“

Stlačením tlačidla **PROG**, okrem režimu „Manuálne nastavenie“, môžete si vybrať aj jeden z troch nainštalovaných týždenných programov – menovite **P1**, **P2** alebo **P3**. Programy sú výrobné nastavené, ale môžu byť zmenené podľa vašich predstáv.

Výberte si program **P1**, **P2** alebo **P3**. Tlačidlom i môžete overiť, v ktorých hodinách a ktorých dňoch v týždni je zariadenie zapnuté a ohrieva vodu. Ak si želáte zmeniť nastavený program, ktorý ste si zvolili, stlačte a podržte tlačidlo **PROG**, aby ste aktivovali jeho nastavenie.

Prvým krokom je, aby ste si zvolili dni (alebo deň) v týždni, v ktorom meníte program. Blikajúci deň v týždni „pondelok“ signalizuje, že zariadenie čaká na váš výber. Použite šípky > alebo < aby ste posunuli ukazovateľ označenia a tlačidlom **OK** potvrdíte každý z dní, pre ktorý program meníte. Môžete potvrdiť len jeden deň alebo všetkých 7.

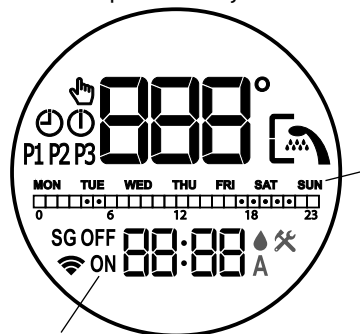

Poznámka: Slová **ON** a **OFF** na display slúži ako doplňujúca informácia, či daný deň v týždni je dňom zmeny alebo nie (ON – ide o deň zmeny, OFF – nejde o deň zmeny).

Druhý krok naprogramovanie času, v ktorom el. bojler začne zohrievať vodu, t.j. bude uvedený do činnosti. Pre prechod k druhému kroku, stlačte tlačidlo **PROG** (bez dlhšieho pridržiania).

Poznámka: Keď pridržíte tlačidlo **PROG** opustíte režim nastavení príslušného programu. Pre návrat je nevyhnutné opäť stlačiť a pridržať tlačidlo **PROG** a zopakovať kroky pri výbere dní (dňa) v týždni.

Pre výber času, v ktorom bude zariadenie pracovať, použijete tlačidlá > alebo < a **OK**. Nižšie je uvedený časový diagram, podobný tomu, ktorý vidíte na display, ktorý ukazuje, kedy bude zariadenie zapnuté (režim **ON**) a kedy bude vypnuté (režim **OFF**):



Popis označení:

- keď je okienko pre časový údaj plné, zariadenie pracuje v danom čase a bojler nahrieva vodu na požadovanú teplotu

- keď je okienko pre časový údaj prázdne, zariadenie v tom čase nebude pracovať

Príklad: pri pohľade na časový diagram vyššie, môžeme očakávať, že zariadenie bude zohrievať vodu od 4:00 do 6:00 a od 17:00 do 22:00. Mimo uvedených hodín ostane zariadenie vypnuté a nebude sa zapínať.

Spôsob nastavenia hodín, počas ktorých bude zariadenie zapnuté:

Pre každú hodinu 24-hodinového cyklu je zabezpečené okienko s časovým diagramom. Čísla pod ním Vás usmernia. Zmena stavu časového okienka („plná“ alebo „prázdna“) sa uskutočňuje stlačením tlačidla **OK**, keď je ukazovateľ na nej. Pohyb ukazovateľa sa uskutočňuje prostredníctvom šípok > alebo <. Slová **ON** alebo **OFF**, nápisy na display Vás tiež môžu informovať o stave časového okienka. Pre zjednodušenie, pri pohybe na časovej osi, sa okienka zaplňajú alebo vyprázdňujú presne podľa posledného potvrdeného stavu.

Tretím krokom pri nastavení práce zariadenia cez týždeň je, aby ukázal na akú teplotu budete zohrievať vodu v príslušnom časovom rozhraní počas zvolených dní v týždni. Na to, aby ste sa dostali k tretiemu bodu, je potrebné stlačiť tlačidlo **PROG** (bez dlhšieho pridržiavania). Potvrdenie pre označenie času sa nachádza na prvom okienku, v tejto pozícii je zariadenie naprogramované tak, aby pracovalo a očakáva Vaše nastavenie teploty vody. Máte si možnosť vybrať rozličnú teplotu pre každú hodinu, v ktorej je zariadenie nastavené na prácu. Pre nastavenie použite > a < potvrďte s **OK**. Každým potvrdením tlačidlom OK sa dostanete k nasledujúcemu okienku času, v ktorom je zariadenie naprogramované pracovať (symbol **ON** Vás nasmeruje na okienka, v ktorých bude zariadenie zapnuté). Týmto spôsobom môžete regulovať očakávanú teplotu pre každú hodinu práce. V prípade, že nechcete meniť nastavenie teploty, opustíte režim nastavenia týždňového programu dlhším stlačením tlačidla **PROG**. Zmeny v týždňovom nastavení sú urobené.

• Režim „Eko smart“ (ECO SMART)

Stlačením tlačidla **ECO/SMART** si môžete vybrať spomedzi troch režimov: **ECO**, **EC1** alebo **EC2**. V režime „Eko smart“ el. bojler vypracuje vlastný algoritmus práce, aby garantoval šetrenie výdavkov na energiu, priamoúmerne so znížením Vašich výdavkov za elektrinu pri zachovaní maximálneho pohodlia pri používaní.

Upozornenie! Elektrický bojler TESY, ktorý vlastníte, patrí do najvyššej energetickej triedy. Uvedená trieda zariadenia je garantovaná len pri práci v režime **ECO** „Eko smart“, vzhľadom k značným úsporám energie, ktoré sú generované.



Princíp práce: po výbere jedného z troch režimov „Eko smart“, zariadenie sa oboznámi s Vašimi zvykmi a samé vypracuje týždenný program tak, že Vám zabezpečí potrebné množstvo vody vo chvíli, keď ju budete potrebovať, a zároveň vygeneruje úsporu energie, aby znížil Vaš výdavky za elektrinu. Princíp práce si vyžaduje obdobie spracovania a vyhodnocovania údajov, ktoré trvá jeden týždeň, v režime „Eko smart“ sa začína šetriť Vaša energia bez toho, aby bolo narušené Vaše pohodlie, vyhodnotených na základe výsledkov výskumov Vašich návykov. Zariadenie pokračuje vo vyhodnocovaní Vašich návykov a neustále ich spracováva.

Pri tomto režime nie je možný Váš zásah po tom, ako bude zvolený, t.j. NE môžete nastavovať teplotu vody tlačidlom > a <.

V prípade, že často meníte svoje návyky, zariadenie nemôže vypracovať presný algoritmus, ktorý by garantoval Váš komfort a zabezpečoval teplú vodu práve vtedy, keď ju nevyhnutne potrebujete. V tomto zmysle, ak práca na zariadení v režime „Eko smart“ nespĺňa a nezabezpečí Vám potrebné pohodlie, je potrebné, aby sa zariadenie naďalej staralo o znížovanie Vašich výdavkov, stlačením tlačidla „Eko smart“ si môžete vybrať pracovný režim **EC1**, pre vyššiu úroveň, pri ktorom sa tiež generuje úspora energie, hoci aj v menšej miere. Výber režimu **EC1** je určený spotrebiteľom s premenlivými návykmi, pre ktoré by bolo ťažké vyhodnotiť presný týždenný plán práce. V prípade, že ani práca na zariadení v režime **EC1** Vám nevyhovuje, zvolte si prosím strednú úroveň pohodlia – režim **EC2**. V režime **EC1** a **EC2** úspora energie je menšia, ale budete disponovať väčším množstvom teplej vody, dokonca aj v prípade, že ste zmenili nastavenie času, kedy obvyčajne používate sprchu.

Pre opustenie režimu „Eko smart“ sa uskutočňuje prostredníctvom výberu nejakého iného režimu na zariadení, pomocou tlačidla **PROG**.

• Funkcia „LOCK“ (Zamknutie)

Prostredníctvom podržania tlačidla  3 sekundy kontrolný panel sa „zamkne“ a v ďalšom kroku už nemôžu byť robené ďalšie pokyny. Pre opätovné odomknutie je nevyhnutné stlačiť a podržať tlačidlo  3 sekundy.

• Funkcia „Vacation VAC“ (Dovolenka)

V prípade, že sa plánujete vzdialiť z domu na dlhšie ako 1 deň, môžete si aktivovať režim „Vacation“, aby el. bojler vedel, kedy sa vrátite, aby Vám zabezpečil teplú vodu. Stlačte tlačidlo **VAC**. Udadajte dni Vašej neprítomnosti doma pomocou dvoch šípok > a < (maximálny počet dní, ktoré sa môžu uviesť je 99). Potvrďte tlačidlom **OK**. Vyberte čas, kedy chcete, aby sa zariadenie zaktivizovalo pomocou oboch šípok > a < a potvrďte tlačidlom **OK**. Nastavte teplotu a opäť potvrďte tlačidlom **OK**. Režim „Vacation“ je aktívny a zariadenie očakáva Váš návrat zabezpečením teplej vody.

Poznámka: Počet dní, ktoré uvádzame /doba neprítomnosti/ musí obsahovať aj deň Vášho návratu domov.

- **Funkcia „BOOST“** (Jednorazové zohrievanie na maximálnu teplotu a automatický návrat do už zvoleného režimu)

Pri aktivácii tlačidla **BOOST**, bojler zohreje vodu na maximálnu možnú teplotu 75°C, bez toho, aby som zmenil algoritmus práce príslušného pracovného režimu t.j. bez toho, aby sa zmenil týždenný program, „Eko smart“ logiku riadenia alebo manuálne nastavenú teplotu. Po dosiahnutí maximálnej teploty, zariadenie prechádza k predchádzajúcemu režimu práce automaticky. Funkcia **BOOST** je aktívna pri režimoch „Eko smart“, „Vacation“ a „Týždenný program“.

Na aktiváciu **BOOST**, dlhšie pridržierte (cca 3 sekundy) šípku >.



Na display môžete vidieť nápis **bSt**, a počas niekoľkých sekúnd stav aktuálnej teploty vody.

• Funkcia „NÁVRAT K VÝROBNÝM NASTAVENIAM“

Pre aktivovanie funkcie je dôležité, aby bol bojler v režime „Stand by“. Uskutočňuje sa to pridržiavanim tlačidiel > a < aspoň 10 sekúnd. Počas týchto 10 sekúnd, mali by ste počuť dva zvukové signály. Prvý je „test“, rozsvietia sa všetky symboly na panely a pri pridržiavani tlačidiel budete počuť druhý signál, ktorý bude znamenať, že ste zariadenie vrátili k pôvodným výrobným nastaveniam.



• Symbol „Slúchadlo“

Symbol „Slúchadlo“  Vám dáva informáciu o dostatočnom množstve teplej vody pre prvú sprchu. Množstvo vody pre prvú sprchu je vyčíslené na základe štatistiky európskej normy a je možné, že sa nebude zhodovať s Vašou osobnou potrebou.

Zoznam chýb, ktoré sa môžu objaviť na Vašom display

Kód chyby	Názov chyby
E01	Dolný snímač je prerušený
E02	Dolný snímač je krátkodobý
E03	Horný snímač je prerušený
E04	Horný snímač je krátkodobý

Poznámka: Keď sa objaví symbol  a niektorá z hore uvedených chýb, prosím, kontaktujte autorizovaný servis! Zoznam servisných miest je uvedený v záručnom liste.

VII. PERIODICKÁ ÚDRŽBA

Pri normálnej práci bojleru, pod vplyvom vysokej teploty sa na povrch ohrievača usádza vápenec /tzv. kotolný kameň/. Toto zhoršuje výmenu tepla medzi ohrievačom a vodou. Teplota na povrchu ohrievača a v pásme okolo neho sa zvyšuje. Vzniká charakteristický šum /vody, ktorá začína vriť/. Termoregulator sa začína zapínať a vypínať častejšie. Je možná „klamná“ aktivácia poistky teploty. Preto výrobca tohto prístroja odporúča na každé 2 roky profylaxiu Vášho bojleru autorizovaným opravujúcim strediskom alebo opravujúcou bázou. Táto profylaxia musí obsahovať čistenie a prehliadku anódového protektora (pri bojleroch so sklokeramickým krytím), ktorý v prípade potreby vymenit novým. Na očistenie spotrebiča používajte vlhkú handru. Nepoužívajte brúsne prostriedky alebo prostriedky obsahujúce rozpúšťadla. Neoblievajte zariadenie vodou.

Výrobca nenesie zodpovednosť za všetky následky vyplývajúce z nedodržiavania toho návodu.



Zneškodnenie starých elektrických a elektronických zariadení

Tento symbol na produkte alebo jeho balení indikuje, že produkt nepatrí do bežného domového odpadu. Musí byť odovzdaný na príslušné zberné miesto určené na recykláciu elektrických a elektronických zariadení. V prípade nevhodnej likvidácie môže mať produkt nepriaznivý dosah na ľudské zdravie alebo na životné prostredie. Recyklácia materiálov pomôže zachovať prírodné zdroje. Viac informácií o recyklácii tohto produktu získate na príslušnom mestskom úrade, u spoločnosti na likvidáciu odpadkov alebo na mieste zakúpenia tohto produktu.

1. Ši naudojimo instrukcija paruošta siekiant supažindinti jus su produktu bei tinkamomis jo instaliavimo ir naudojimo sąlygomis. Šios instrukcijos taip pat skirtos ir kvalifikuotiems technikams, kurie atliks pirminį instaliavimą, ardys ar remontuos prietaisą.
2. Prašome atkreipti dėmesį, kad laikytis šios instrukcijos nurodymų visų pirma suinteresuotas pirkėjas, bet tuo pačiu tai yra viena iš garantijos sąlygų, nurodytų garantijos kortelėje, kad pirkėjas galėtų nemokamai naudotis garantiniu aptarnavimu. Gamintojas neatsako už įrenginio gedimus ir galimus nuostolius, kurie buvo padaryti eksploatuojant ir/arba montuojant įrenginį ne taip, kaip nurodyta instrukcijoje..
3. Elektrinis šildytuvas atitinka standarto EN 60335-1, EN 60335-2-21 reikalavimus.
4. Šis įrenginys nėra skirtas naudoti vaikams nuo 3 iki 8 metų bei žmonėms su nepakankamais fiziniais, emociniais ar protiniais sugebėjimais, arba žmonėms, kuriems trūksta patirties ir žinių, išskyrus atvejus, kai jie yra prižiūrimi ar instruktuoti dėl įrenginio saugaus naudojimo, ir supranta, koks pavojus gali kilti.
5. Vaikams negalima leisti žaisti su įrenginiu.
6. Vaikai, neprižiūrimi suaugusiųjų, neturi valyti ar prižiūrėti įrenginio.

⚠ Dėmesio! Neteisingas prietaiso montavimas ir sujungimas gali jį padaryti pavojingą naudotojų sveikatai ir gyvybei, taip pat yra galimos sunkios ir ilgalaikės pasėkmės naudotojams, įskaitant ne tik fizinę negalią ir/arba mirtį. Taip pat, tai gali padaryti žalą jū turtui /sugadinti ir/arba sunaikinti jį/, ir trečiųjų asmenų turtui, įskaitant ne tik užsėmimą, sproginimą, ir gaisrą.
 montavimą, prijungimą prie vandens tiekimo tinklo ir prijungimą prie elektros maitinimo tinklo, ir eksploatavimo pradėjimą turi atitikti tiktai prietaiso remonto ir montavimo kvalifikuoti elektrikai ir technikai, kurie įgijo savo gebėjimus valstybės teritorijoje, kurioje atliekamas prietaiso montavimas ir paleidimas, laikantis teisės aktų nuostatomis.

⚠ Bet kokie vandens šildytuvo konstrukcijos ar elektros grandinės modifikavimai ar keitimai yra griežtai draudžiami. Jei prietaiso patikrinimo metu nustatoma, kad jam atlikti kokie nors pakeitimai, prietaisui suteikiama garantija nebegalios. Modifikavimas ir pakeitimas reiškia, kad nuimti tam tikri prietaiso elementai, kuriuos į prietaisą įmontavo gamintojas, jei pridėti kokie nors papildomi elementai, jei kokios nors dalys pakeisto kitomis, gamintojo nerekomenduotomis dalimis.

Монтаж

1. Vandens šildytuvas turi būti tvirtinamas tik patalpose, kurios yra pakankamai atsparios ugniai.
2. Jei prietaisas montuojamas vonioje, pasirinkta jo montavimo vieta turi būti tokia, kur ant prietaiso nebus purškiamas vanduo iš dušo ar vonios.
3. Jis yra skirtas eksploatuoti tik uždaroje ir apšildomose patalpose, kuriuose temperatūra nebūna žemesnė nei 4°C, negalima, kad nuolat veiktų lėtu režimu.
4. Prietaisas tvirtinamas ant sienos tvirtinimo kronšteinų, esančių ant prietaiso korpuso, pagalba (jei kronšteinų nėra ant prietaiso korpuso, tuomet juos reikia pritvirtinti ant korpuso pridėdama varžtais). Prietaisas pakabinamas ant dviejų kablių (min. Ø 10 mm), kurie turi būti tvirtai pritvirtinti prie sienos.

Vandens šildytuvo vamzdžių sujungimai

1. Prietaisas skirtas vandens pašildymui namuose, kur yra vamzdynai, kurių darbinis slėgis yra žemesnis nei 6 Bar (0,6 MPa).
2. Privalu sumontuoti pridėdamą apsauginį grįžtamąjį vožtuvą. Jis turi būti montuojamas ant šalto vandens padavimo vamzdžio, laikantis ant jo korpuso esančios rodyklės, rodančios ateinančio vandens kryptį. Papildomų čiaupų tarp apsauginio vožtuvo ir vandens šildytuvo montuoti nereikia.
Išimtis: jeigu vietos įstatymų normos reikalauja naudoti kitą apsauginį vožtuvą arba įrenginį (atitinkantį EN 1487 arba EN 1489), jį reikia įsigyti papildomai. Įrenginiams, atitinkantiems EN 1487, maksimalus leistinas darbinis slėgis turi būti 0.7 MPa. Kitiems apsauginiams vožtuvams, kurių slėgis yra kalibruojamas, turi būti 0.1 MPa pažymėta įrenginio lentelėje. Tokiais atvejais atbulinis apsauginis vožtuvas, atsiųstas su įrenginiu, neturi būti naudojamas.
3. Apsauginis vožtuvas ir vamzdis nuo jo iki šildytuvo turi būti apsaugoti nuo užšalimo. Drenuojant su žarna, jos laisvas galas turi būti visada atviras (neturi būti vandenyje). Žarna taip pat turi būti apsaugota nuo užšalimo.
4. Kad užtikrintumėte saugų vandens šildytuvo naudojimą, apsauginis grįžtamasis vožtuvas turi būti reguliariai valomas ir tikrinamas, kad tinkamai veiktų. Vožtuvas neturi būti užsikimšęs. Jei vanduo jūsų regione yra su daug kalkių, reguliariai reikia valyti vožtuvą susikaupusias kalkes. Šios paslaugos garantinio aptarnavimo centrai nesuteikia.
5. Kad išvengtumėte susižeidimo ir trečiųjų asmenų sužeidimo karšto vandens padavimo sistemos gedimo atveju, prietaisas turi būti montuojamas patalpose su grindine hidroizoliacija ir kanalizacijos drenažu. Jokiomis aplinkybėmis nedėkite po prietaisu jokių objektų, kurie nėra atsparūs drėgmei. Jei prietaisą montuojate patalpose be grindinės hidroizoliacijos, tuomet po šildytuvu būtina pastatyti apsauginę vonelę su kanalizaciniu drenažu.
6. Eksploatacijos metu – (vandens šildymo režimas) – yra normalu, jei vanduo laša ant apsauginio vožtuvo išleidimo angos. Jis turi būti paliktas atviras. Reikia imtis priemonių nuleisti arba surinkti išbėgusį vandens kiekį, siekiant išvengti nuostolių.
7. Esant tikimybei, kad patalpos temperatūra nukris iki 0 oC, boileris turi būti išleistas.
 Jei norite **ištuštinti vandens** šildytuvą, pirmiausia išjunkite jį iš elektros lizdo. Sustabdykite vandens padavimą į prietaisą. Atsukite maišytuvo šilto vandens kraną. Atsukite 7 kraną (brėž. 4), kad iš boilerio ištekėtų vanduo. Jei instaliacijoje tokio nėra, boileris gali būti išleistas tiesiog iš vandentiekio vamzdžio, kai prieš tai bus atjungtas nuo vandentiekio.

Vandens šildytuvo prijungimas prie elektros

1. Nejunkite vandens šildytuvo, kol neįsitikinote, kad jis pripildytas vandens.
2. Jungiant vandens šildytuvą prie elektros grandinės, reikia itin atidžiai prijungti ir apsauginį laidą.
3. Vandens šildytuvai be maitinimo laido - sujungimas turi būti nuolatinis – be sujungimo kištuku. Srovės grandis turi turėti saugiklį ir įmontuotą įrengimą, kuris užtikrina visų polių atsijungimą III kategorijos aukštos įtampos sąlygomis.
4. Jei maitinimo laidas (jei šildytuvas jį turi) yra pažeidžiamas, jį pakeisti turi techninio aptarnavimo centras arba atitinkamą kvalifikaciją turintis asmuo, kad būtų išvengta rizikos.
5. Įrenginio šildymo metu gali pasigirsti švilpiantis garsas (vandens užkaitimas). Tai yra normalu ir nerodo pažeidimų. Triukšmas laikui bėgant stiprėja, priežastis – kalcio druskų nuosėdų susidarymas. Kad triukšmas būtų pašalintas, reikia išvalyti įrenginį. Ši paslauga neįtraukta į garantinį aptarnavimą.

Brangus pirkėjau,

TESY komanda norėtų pasveikinti jus įsigijus šį prietaisą. Tikimės, kad naujasis prietaisas atneš daugiau komforto į jūsų namus.

II. TECHNINIAI DUOMENYS

1. Nominalus tūris V, litrais - žiūrėkite duomenų lentelę ant prietaiso
2. Nominali įtampa - žiūrėkite duomenų lentelę ant prietaiso
3. Nominalus elektros sunaudojimas - žiūrėkite duomenų lentelę ant prietaiso
4. Nominalus slėgis - žiūrėkite duomenų lentelę ant prietaiso

 *Tai nėra vandentiekio tinklo slėgis. Tai susiję su įrenginiu ir saugumo standartų reikalavimais.*

5. Vandens šildytuvo tipas - uždaro tipo akumuliacinis vandens šildytuvai su terminė izoliacija
6. Elektros energijos suvartojimas per dieną - žiūrėti I priedą
7. Paskelbtas apkrovos profilis - žiūrėti I priedą
8. Sumaišomo vandens kiekis esant temperatūrai 40°C V40 litrais - žiūrėti I priedą
9. Maksimali termostato temperatūra - žiūrėti I priedą
10. Gamykloje nustatyti temperatūros nustatymai - žiūrėti I priedą
11. Energetinis efektyvumas vandens šildymo metu - žiūrėti I priedą

III. APRAŠYMAS IR VEIKIMO PRINCIPAS

Prietaisą sudaro korpusas, flanšas apatinėje prietaiso dalyje (vandens šildytuvams, kurie skirti vertikaliai montavimui) arba šone (vandens šildytuvams, kurie skirti horizontaliam montavimui), apsauginio plastikinio skydelio ir apsauginio grįžtamojo vožtuvo.

1. Korpusas sudarytas iš plieninio rezervuaro (vandens talpos) ir gaubto (išorinis gaubtas) su termoizoliacija tarp jų, pagaminta iš ekologiškai švarios didelės tankio poliuretano putos, taip pat dviejų vamzdžių su sriegiu G 1/2" šalto vandens padavimui (pažymėtas mėlynu žiedu) ir karšto vandens išleidimui (pažymėtas raudonu žiedu).

Vidinė talpa/rezervuaras gali būti dviejų rūšių, priklausomai nuo modelio:

- Pagamintas iš plieno, apsaugotu nuo korozijos specialia stiklo keramikos danga.
- Pagamintas iš nerūdijančio plieno

Vertikalūs vandens šildytuvai gali būti su įmontuotu šilumokaičiu. Šilumokaičio įėjgis ir išėjgis angos yra šonuose ir tinka vamzdžiams su sriegiu G 3/4".

2. Flanšas yra su elektriniu šildytuvu ir termostatu. Vandens šildytuvai su stiklo keramine danga turi magnio apsauginį įrenginį /saugiklį.

Elektrinis šildytuvai naudojamas vandens šildymui rezervuare ir yra valdomas termostatu, kuris automatiškai palaiko nustatytą temperatūrą. Termostatas yra su apsauginiu saugikliu nuo perkaitimo, kuris išjungia šildytuvą, kai temperatūra pasidaro per didelė.

3. Apsauginis grįžtamasis vožtuvas apsaugo nuo to, kad prietaisais visai neištuštėtų tuo atveju, jei netikėtai nutraukiamas šalto vandens padavimas. Vožtuvas apsaugo prietaisą nuo slėgio padidėjimo iki aukštesnio lygio nei leistinas kaitinimo metu (slėgis didėja didėjant temperatūrai), išleidamas slėgio perteklių per išleidimo angą.

 *Apsauginis grįžtamasis vožtuvas negali apsaugoti prietaiso, jei vandentiekio slėgis viršija leistiną slėgį, nurodytą ant prietaiso.*

IV. MONTAVIMAS IR ĮJUNGIMAS

 **DĖMESIO! NETEISINGAS PRIETAISO MONTAVIMAS IR SUJUNGIMAS GALI BŪTI PAVOJINGAS NAUDOTOJAMS, PADARYTI SUNKIŲ PASĖKMIŲ SVEIKATAI IR SUKELTI NET MIRTĮ. TAIP PAT TAI GALI PADARYTI ŽALĄ JŪ, BEI TREČIŲJŲ ASMENŲ TURTOI, ĮVYKUS UŽSĖMIMUI, SPROGIMUI, GAISRUI.** Montavimą, prijungimą prie vandens tiekimo tinklo ir prijungimą prie elektros maitinimo tinklo turi atlikti kvalifikuoti specialistai. Kvalifikuotas technikas yra asmuo turintis atitinkamą kompetenciją pagal atitinkamos valstybės nuostatus

1. Montavimas

Rekomenduojame prietaisą montuoti netoli tų vietų, kur reikalinga naudoti karštą vandenį, kad būtų sumažintas karščio praradimas perdavimo metu. Jei prietaisą montuojamas vonioje, pasirinkta jo montavimo vieta turi būti tokia, kur ant prietaiso nebus purškiamas vanduo iš dušo ar vonios. Prietaisą tvirtinamas ant sienos tvirtinimo kronšteinų, esančių ant prietaiso korpuso, pagalba (jei kronšteinų nėra ant prietaiso korpuso, tuomet juos reikia pritvirtinti ant korpuso pridėdamais varžtais). Prietaisą pakabinamas ant dviejų kablių (min. Ø 10 mm), kurie turi būti tvirtai pritvirtinti prie sienos (kabliai į tvirtinimo rinkinį nepridedami). Tvirtinimo kronšteinų konstrukcija, skirta vertikaliai tvirtinamiems vandens šildytuvams, yra universali ir galimas atstumas tarp kablių yra nuo 220 iki 310 mm (žr. Pav. 1a).

 *Kad išvengtumėte susižeidimo ir trečiųjų asmenų sužeidimo karšto vandens padavimo sistemos gedimo atveju, prietaisą turi būti montuojamas patalpose su grindine hidroizoliacija ir kanalizacijos drenažu. Jokiomis aplinkybėmis nedėkite po prietaisu jokių objektų, kurie nėra atsparūs drėgmei. Jei prietaisą montuojate patalpose be grindinės hidroizoliacijos, tuomet po šildytuvu būtina pastatyti apsauginę vonelę su kanalizaciniu drenažu.*

 **Pastaba:** komplekte nėra apsauginės vonelės, taigi ją naudotojas turi įsigyti atskirai.

2. Vandens šildytuvo vamzdžių sujungimai

4 pav. - 1 - įėjimo vamzdis; 2 - apsauginis vožtuvas; 3 - redukcinis ventilis (kai spaudimas vandentiekyje viršija 0,6 MPa); 4 - stabdymo vožtuvas; 5 - piltuvėlis prijungtas prie kanalizacijos; 6 - žarna; 7 - Boilerio išleidimo kranas. Jungdami vandens šildytuvą prie vandentiekio, laikykitės ant vamzdžių esančių spalvotų žymų: mėlyna - šaltam (ateinančiam) vandeniui, raudona - šiltam (išeinančiam) vandeniui.

Privalu sumontuoti pridėdamą apsauginį grįžtamąjį vožtuvą. Jis turi būti montuojamas ant šalto vandens padavimo vamzdžio, laikantis ant jo korpuso esančios rodyklės, rodančios ateinančio vandens kryptį. Papildomų čiaupų tarp apsauginio vožtuvo ir vandens šildytuvo montuoti nereikia.

 **Išimtis:** jeigu vietos įstatymų normos reikalauja naudoti kitą apsauginį vožtuvą arba įrenginį (atitinkantį EN 1487 arba EN 1489), jį reikia įsigyti papildomai. Įrenginiams, atitinkantiems EN 1487, maksimalus leistinas darbinis slėgis turi būti 0.7 MPa. Kitiems apsauginiams vožtuvams, kurių slėgis yra kalibruojamas, turi būti 0.1 MPa pažymėta įrenginio lentelėje. Tokiais atvejais atbulinis apsauginis vožtuvas, atsiūstas su įrenginiu, neturi būti naudojamas.

 *Kitų (senų) vožtuvų buvimas gali tapti prietaiso sugedimo priežastimi, taigi senus vožtuvus būtina išimti.*

 *Negali būti naudojama jokia kita uždaroji armatūra tarp apsauginio vožtuvo (apsauginio įrengimo) ir įrenginio.*

 *Draudžiama prijungti apsauginį grįžtamąjį vožtuvą prie ilgesnių nei 10mm sriegių, kadangi tokiu atveju vožtuvas gali būti sugadintas ir kelti pavojų prietaisui.*

 *Apsauginis vožtuvas ir vamzdis nuo jo iki šildytuvo turi būti apsaugoti nuo užšalimo. Drenuojant su žarna, jos laisvas galas turi būti visada atviras (neturi būti vandenyje). Žarna taip pat turi būti apsaugota nuo užšalimo.*

 *Montuojant vertikalų vandens šildytuvą apsauginis vožtuvas turi būti jungiamas prie įeinančio vamzdžio nuimant plastikinį dangtelį. Sumontuotas prietaisas turi būti tokioje padėtyje kaip parodyta 2 paveikslėlyje.*

Norint pripildyti vandens šildytuvą reikia atsukti vandentiekio šalto vandens padavimo kraną bei karšto vandens maišytuvo kraną. Po to, kai vandens rezervuaras pripildomas, iš vandens maišytuvo turi pradėti bėgti nuolatinė vandens srovė. Dabar galima užsukti karšto vandens kraną.

Jei norite ištuštinti vandens šildytuvą, pirmiausia išjunkite jį iš elektros lizdo. Sustabdykite vandens padavimą į prietaisą. Atsukite maišytuvo šilto vandens kraną. Atsukite 7 kraną (brėž. 4), kad iš boilerio ištekėtų vanduo. Jei instalacijoje tokio nėra, boileris gali būti išleistas tiesiog iš vandentiekio vamzdžio, kai prieš tai bus atjungtas nuo vandentiekio išėjimo flanšą, gali išbėgti keletas litrų vandens, kuris gali būti likęs rezervuare. Tai normalu. Reikia.

 *Reikia imtis priemonių, kad išleidžiant vandenį, jis nepakenktų greta esantiems daiktams.*

Jeigu slėgis vandentiekio tinkle viršija nurodytą I skyriuje, būtina įmontuoti slėgio mažinimo vožtuvą, kitaip šildytuvams nebus eksploatuojamas taisyklingai. Gamintojas neprisiima atsakomybės dėl jokių problemų, kurios kyla netinkamai prietaisą naudojant.

3. Vandens šildytuvo prijungimas prie elektros.

 *Prieš jungdami prietaisą į elektros lizdą, įsitikinkite, kad jis pripildytas vandens.*

- 3.1. Modeliai su maitinimo laidu ir kištuku, įjungiami į elektros lizdą kištuku.

Išjungiami - ištraukiant kištuką iš elektros lizdo.

 *Kontaktas turi būti taisyklingai prijungtas prie atskiros elektros grandinės su saugikliu. Jis turi būti įžemintas.*

- 3.2. Vandens šildytuvų komplekte yra maitinimo laidas be kištuko

Įrenginys turi būti pajungtas prie elektros instaliacijos atskiros elektros srovės grandies, turi būti įrengtas saugiklis su nominalia srove 16A (20A, kai galingumas > 3700W). Sujungimas turi būti nuolatinis - be sujungimo kištuku. Srovės grandis turi turėti saugiklį ir įmontuotą įrengimą, kuris užtikrina visų polių atsijungimą III kategorijos aukštos įtampos sąlygomis.

Įrenginio maitinimo laidas turi būti pajungtas tokiu būdu:

- Laidas su ruda izoliacija - prie elektros instaliacijos fazinio laidininko (L)
- Laidas su mėlyna izoliacija - prie elektros instaliacijos neutraliojo laidininko (N)
- Laidas su geltonai žalia izoliacija - prie elektros instaliacijos apsauginio laidininko ⊥.

- 3.3. Vandens šildytuvai be maitinimo laido

Jrenginys turi būti prijungtas prie stacionarinės elektros instaliacijos atskiros srovės grandinės, turi būti įrengtas saugiklis su nominalia srove 16A (20A, kai galingsumas > 3700W). Prijungimas vykdomas variniais vieno laido (kietais) laidininkais – laidas 3x2,5 mm², bendras galingsumas 3000W (laidas 3x4.0 mm², galingsumas > 3700W).

Elektros grandinė, aprūpinanti elektra prietaisą, turi būti su įmontuotu įtaisų, atskiriančiu visus gnybtų polių per aukštos III kategorijos įtampos sąlygomis.

Norint atvesti elektrą į šildytuvą, reikia nuimti plastikinį gaubtą (pav.7.3). Pievienojotes galia laidai turėtų imtis atbilstoti ženklavimo terminalų, kaip parodyta sub:

- fazės - pažymėti, A arba A1, arba L, arba L1.
- Neutralus - su nuoroda N (B arba B1, arba N1).
- Apsauginis jungiamas į įsriegiamą jungtį, pažymėta simboliu ⊕.

Po to, kai laidai sujungiami, uždėkite plastikinį gaubtą atgal į jo vietą!

Paaiškinimai pav. 3:

TS - šilumos jungiklis; TR/EC - termoregulatorius/ elektroniniu valdymu; S - jutiklis; R - šildytuvai; F - flanšas (jungė).

V. NUO RŪDŽIŲ APSAUGANTIS MAGNIO ANODAS

Magnio anodas apsaugo vandens rezervuarų vidinį paviršių nuo korozijos.

Anodo naudojimo laikas yra iki penkių metų. Anodas yra susidėvintis elementas, kurį laikas nuo laiko reikia pakeisti. Jei norite ilgai ir saugiai šildytuvą naudoti, reguliariai tikrinkite magnio anodo būklę - geriausia, kad tai darytų kvalifikuotas technikas, ir keiskite anodą, kai tik reikia. Tai galima atlikti prevencinio prietaiso techninio patikrinimo metu. Dėl anodo pakeitimo teiraukitės techninės priežiūros centruose.

VI. NAUDOJIMAS

1. Elektrinio šildytuvo įjungimas

Prieš pirmą kartą įjungiant įrenginį įsitikinkite, kad jis taisyklingai prijungtas prie elektros tinklo ir pripildytas vandens. Šildytuvą įjungiamas instaliuotu įrengimu, aprašytu V paragrafo 3.3. papunktyje, arba įjungiant kištuką į lizdą (jeigu modelyje yra laidas su kištuku).

2. Įrenginio valdymo skydelio aprašymas

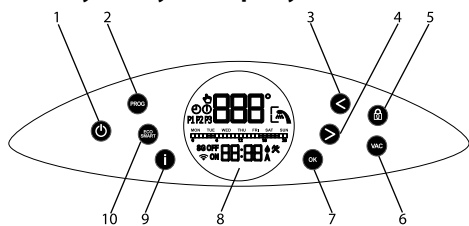

Mygtukų ir elementų žymėjimas:

- 1 – Mygtukas įrenginio įj./išj.
- 2 – Mygtukas, skirtas įjungti „rankinį“ darbo režimą arba „Savaitinį programavimą“
- 3 – Mygtukas pasirinktai temperatūrai sumažinti arba nukreipimui į kairę nustatymo metu
- 4 - Mygtukas pasirinktai temperatūrai padidinti arba nukreipimui į dešinę kairę nustatymo metu
- 5 – Mygtukas skydeliui „užrakinti“
- 6 – Mygtukas darbo režimui „Poilsio“ įjungimui
- 7 – Daugiafunkcinis mygtukas, skirtas patvirtinti funkcijas, pasirinkti savaitės dienas nustatant savaitinę programą, pakeisti statusą ON/OFF laiko zonose nustatant savaitinę programą
- 8 - LCD displejus
- 9 – Mygtukas „Informacija“
- 10 – Mygtukas, skirtas darbo režimo „Eko smart“ pasirinkimui.

3. Įrenginio elektroninio valdymo įjungimas

Įrenginys įjungiamas mygtuku ⊕. Tuo metu displejuje pasirodo režimas, kuriuo jis veiks, ir, priklausomai nuo jo, simboliai, kuriais žymimas kiekvienas režimas žemiau.

Elektroninio valdymo išjungimas atliekamas mygtuko ⊕ paspaudimu.

Mygtukas ⊕ šviečia įvairiom spalvomis:

- laukimo režimas (stand-by) - baltas
 - įjungtas šildymo režimas - raudonas
 - įjungtas ir pasiekta nustatyta temperatūra - mėlynas
- Tai galioja visiems žemiau aprašytiems režimams.

4. Įrenginio nustatymai ir valdymas

• **Wi-Fi įjungimas ir išjungimas** (jeigu modelyje yra Wi-Fi)

Wi-Fi modulio įjungimas ir išjungimas atliekamas tuo pat metu paspaudžiant mygtukus < ir OK mažiausiai 10 sekundžių stand-by režimu, t.y., kai įrenginys yra išjungtas mygtuku ⊕. Kai Wi-Fi modulis yra įjungtas, displejuje atsiranda simbolis 📶.

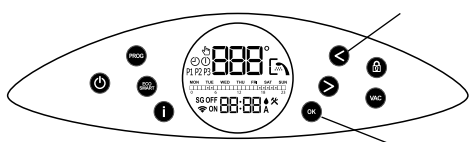

Pastaba: Jeigu įrenginys gražinamas prie gamyklinių nustatymų, jis turi būti iš naujo prijungtas prie Wi-Fi įrenginio.

• **Savaitės dienos ir valandos nustatymas**

Kad programos režimai veiktų gerai, būtina nustatyti pageidaujamą valandą ir savaitės dieną. Nustatymas vykdomas stand-by režimu, t.y., kai įrenginys yra neįjungtas. Paspauskite ir kurį laiką laikykite mygtuką i. Nustatykite iš pradžių savaitės dieną, naudodami mygtukus >, < ir patvirtinkite mygtuku OK. Reikia nustatyti valandą ir minutes vėl pasitelkiant rodykles >, < ir mygtuką OK.

• **„Rankinio valdymo“ režimas**

Mygtuku PROG galite pasirinkti darbo režimą „Rankinis valdymas“. Displejuje atsiranda simbolis. Šiuo režimu įrenginys veikia kaip paprastas elektrinis šildytuvas, t.y., laukiama, kad jūsų nustatysite temperatūrą, iki kurios vanduo bus pašildytas ir palaikomas. Po to įrenginys ims veikti visada, kai vandens temperatūra bus žemesnė, negu nustatyta, kad ją pasiektų. Kai jūs aktyvuosite „Rankinio valdymo“ režimą, displejuje be simbolio pasirodys vandens temperatūra šildytuve. Norėdami nustatyti pageidaujamą temperatūrą, panaudokite vieną iš dviejų rodyklių > ir <. Jas paspaudus, displejuje pasirodys nustatoma temperatūra. Temperatūra kinta 1°C vieną kartą paspaudus vieną iš dviejų mygtukų, o sulaikant, keičiasi nuosekliai po 1°C. Praėjus kelioms sekundėms po paskutinio vieno iš dviejų mygtukų paspaudimo, rodmenys displejuje grįš į pirminę būklę, t.y., bus parodyta reali vandens temperatūra. Bet kurio momentu, kai tik pageidausite pamatyti, kokia yra nustatyta temperatūra, galite tai padaryti mygtuku i.

• **„Savaitinio programavimo“ režimas**

Paspaudžiant mygtuką PROG, be „Rankinio valdymo“ režimo, galite pasirinkti ir vieną iš trijų įdiegtų savaitinių programinių režimų – atitinkamai, P1, P2 arba P3. Programos yra nustatytos gamykloje, tačiau jūs galite jas pakeisti pagal savo pageidavimus.

Pasirinkite programą P1, P2 arba P3. Mygtuku i galite patikrinti, kokiomis valandomis ir kuriomis savaitės dienomis įrenginys bus įjungiamas, ir bus šildomas vanduo. Jeigu norite pakeisti atitinkamą programą, kurią pasirinkote, paspauskite ir palaikykite nuspaustą mygtuką PROG, kad pradėtumėte jos nustatymą.

Pirmas žingsnis – pasirinkite savaitės dienas (arba dieną), kurioms keisite programą. Mirksinti savaitės diena „pirmadienis“ rodo, kad įrenginys laukia jūsų pasirinkimo. Naudokitės rodyklėmis > ir <, kad pakeistumėte rodmenį, ir patvirtinkite mygtuku OK bet kurią dieną, kuriai keisite programą. Galite patvirtinti tik vieną savaitės dieną, arba visas 7.

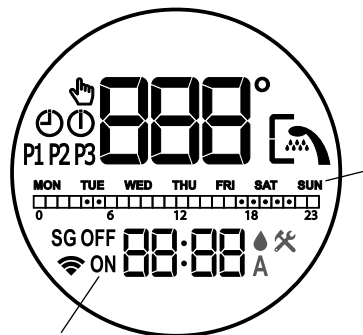

Pastaba: Žodžiai ON ir OFF displejaus viršuje papildomai jus orientuos, ar rodoma savaitės diena yra pasirinkta pakeisti, ar ne (ON – diena pasirinkta, OFF – diena nepasirinkta).

Kitas žingsnis – užprogramuoti valandas, kuriomis šildytuvas šildys vandenį, t. y., veiks. Norėdami pereiti prie antro žingsnio, paspauskite mygtuką PROG (nelaikydami jo ilgai).

Pastaba: Jeigu laikysite paspaudę mygtuką PROG, išeisite iš atitinkamos programos nustatymo režimo. Norėdami grįžti atgal, vėl paspauskite ir sulaikykite mygtuką PROG, ir pakartokite savaitės dienų (dienos) pasirinkimo žingsnius.

Norėdami pasirinkti valandas, kuriomis dirbs įrenginys, pasinaudokite mygtukais > ir < ir OK. Žemiau yra pateikta pavyzdinė valandų diagrama, panaši į tą, kurią matote displejuje, rodanti, kada įrenginys įsijungs (ON režimas) ir kada bus išjungtas (OFF režimas):



Žymėjimas:

■ - kai laiko langelis yra užpildytas, įrenginys tuo metu veiks, ir pašildys vandenį iki nustatytos temperatūros

□ - jeigu laiko langelis yra tuščias, įrenginys tuo metu neveiks

Pavyzdys: jeigu pažiūrėsime į valandų diagramą aukščiau, tikėsimės, kad įrenginys šildys vandenį nuo 4:00 valandos iki 6:00 valandos, ir nuo 17:00 valandos iki 22:00 valandos. Kitu metu įrenginys bus pasyvus ir neįsijungs.

Valandų, kuriomis veiks įrenginys, nustatymo būdas:

Kiekvieną paros valandą žymi langelis valandų diagramoje. Skaičiai po ja jus nukreips. Valandos langelio padėties pakeitimas („užpildytas“ arba „tuščias“) atliekamas paspaudžiant mygtuką OK, kai žymeklis yra virš jo. Žymeklis juda

spaudžiant rodykles > ir <. Žodžiai **ON** ir **OFF**, įrašyti displejuje, taip pat gali jus orientuoti, kaip pakeisti valandos langelio padėtį. Kad būtų lengviau, judant valandų skale, langeliai rodomi užpildyti arba tušti automatiškai, pagal paskutinį patvirtintą statusą.

Įrenginio darbo per savaitę nustatymo trečias žingsnis – nurodyti, iki kokios temperatūros bus šildomas vanduo atitinkamu laiko diapazonu pasirinktomis savaitės dienomis. Norėdami pereiti prie trečio žingsnio, paspauskite mygtuką **PROG** (nelaikydami ilgai). Žymuo yra virš pirmo laiko langelio, kuriame įrenginys užprogramuotas, ir laukia, kad jūs nustatytumėte vandens temperatūrą. Jūs turite galimybę pasirinkti skirtingą temperatūrą kiekvieną valandą, kurią įrenginys užprogramuotas dirbti. Norėdami nustatyti, naudokite rodykles > ir <, ir patvirtinkite mygtuku **OK**. Po kiekvieno patvirtinimo mygtuku **OK** jūs pereinate prie kito laiko langelio, kuriame įrenginys užprogramuotas veikti (simbolis **ON** parodo, kuriame langelyje įrenginys užprogramuotas veikti). и да работи). Tokiu būdu jūs galite reguliuoti norimą temperatūrą kiekvieną darbo valandą. Jeigu nenorite keisti temperatūros nustatymų, išeikite iš savaitės programos nustatymo režimo, ilgą laiką paspausdami mygtuką **PROG**. Pakeitimai savaitės programoje atlikti.

• **Režimas "Eco smart" (ECO SMART)**

Paspausdami mygtuką **ECO/SMART**, jūs galite pasirinkti vieną iš trijų režimų: **ECO**, **EC1** arba **EC2**. Režimu „Eco smart“ el. šildytuvas nustato savo darbo algoritmą, garantuodamas energijos taupymą, atitinkamai, sumažina jūsų sąskaitą už elektros energiją, tačiau išsaugo maksimalų patogumą naudojantis šildytuvu.

⚠ Dėmesio! Elektrinis šildytuvas TESI, kurį įsigijote, yra aukščiausios energetinės klasės. Įrenginio klasė garantuojama tik kai įrenginys veikia **ECO** režimu „Eco smart“, dėl to, kad žymiai sutaupoma naudojama energija.

Darbo principas: pasirinkus vieną iš trijų „Eco smart“ režimų, įrenginys įsisavins jūsų pageidavimus, ir pats nustatys savaitės darbo programą, tokiu būdu, kad jums būtų pateiktas reikalingas vandens kiekis atitinkamu momentu, kai vanduo jums reikalingas, bet ir taip, kad energija būtų taupoma, o sąskaita už elektrą mažėtų. Darbo principo ištyrimui reikalingas apmokymo laikotarpis, kuris trunka vieną savaitę, po to režimas „Eco smart“ pradeda taupyti energiją, nepažeisdamas jūsų komforto, apskaičiuoto remiantis jūsų įpročių ištyrimu. Įrenginys tęs jūsų pageidavimų stebėjimą ir mokysis nuolat.

Tokio režimo metu neįmanomas jūsų dalyvavimas po to, kai režimas pasirinktas, t. y., jūs **NEGALITE** nustatyti vandens temperatūros mygtukais > ir <.

Jeigu jūs dažnai keičiate savo įpročius, įrenginys negali visiškai tiksliai nustatyti algoritmo, užtikrinančio jūsų komfortą, ir garantuoti šilto vandens tiksliai tada, kai jis jums reikalingas. Šiuo atveju, jeigu įrenginio darbas „Eco smart“ režimu jūsų netenkina, neužtikrina jums reikalingo komforto, bet jūs norite, kad įrenginys vis tiek rūpintųsi jūsų išlaidomis, paspausdami mygtuką EcoSmart, jūs galite pasirinkti darbo režimą **EC1**, kad padidėtų komforto lygis – šiuo režimu taip pat generuojamas energijos taupymas, nors ir mažesniu laipsniu. **EC1** režimo pasirinkimas skirtas vartotojams su besikeičiančiais įpročiais, kuriems sunku būtų nustatyti tikslų savaitinį darbo grafiką. Jeigu įrenginio darbas režimu **EC1** taip pat jūsų netenkina, prašome rinktis kitą komforto lygį – režimą **EC2**. Esant režimams **EC1** ir **EC2** energijos taupymas mažesnis, tačiau galite tikėtis, kad bus užtikrintas didesnis šilto vandens kiekis, netgi tuo atveju, jeigu jūs pakeitėte laiką, kuriuo paprastai prausiatės duše.

Išeiti iš „Eco smart“ režimo galima, pasirenkant kuriuos nors kitus įrenginio darbo režimus, paspaudžiant mygtuką **PROG**.

• **Funkcija "LOCK" (Užrakinimas)**

Paspaudus ir sulaukčius mygtuką **LOCK** per 3 sekundes kontrolinis skydelis „užblokuojamas“, ir per jį neįmanoma duoti komandų. Norėdami vėl atblokuoti skydelį, dar kartą paspauskite ir sulaukykite mygtuką **LOCK** 3 sekundes.

• **Funkcija „Vacation VAC“ (Poilsis)**

Jeigu planuojate išvykti iš namų daugiau nei 1 dienai, galite aktyvuoti „Poilsio“ režimą, kad el. šildytuvas „žinotų“, kada grįšite, ir užtikrintų jums šiltą vandenį.

Paspauskite mygtuką **VAC**. Įveskite savo nebuvimo namuose dienas, naudodamiesi rodyklėmis > ir < (didžiausias dienų, kurios gali būti įvestos, skaičius yra 99). Patvirtinkite mygtuku **OK**. Pasirinkite valandą, kurią norite, kad įrenginys įsijungtų, naudodami dvi rodykles > ir <, ir patvirtinkite mygtuku **OK**. Nustatykite temperatūrą ir patvirtinkite vėl mygtuku **OK**. „Poilsio“ režimas yra įjungtas ir įrenginys laukia jūsų sugrįžimo, užtikrindamas jums šiltą vandenį.

📌 Pastaba: Įvesdami dienų skaičių (savo nebuvimo laikotarpį), įskaičiuokite ir dieną, kurią sugrįšite namo.

• **Funkcija "BOOST"** (Vienkartinis pašildymas iki maksimalios temperatūros ir automatinis sugrįžimas prie jau pasirinkto darbo režimo)

Aktyvavus funkciją **BOOST**, šildytuvus pašildys vandenį iki maksimalios įmanomos temperatūros 75°C, nekeičiant atitinkamo darbo režimo algoritmo, t. y., nekeičiant savaitės programos, „Eco smart“ valdymo logikos arba rankiniu būdu nustatytos temperatūros. Kai pasiekiamas maksimali temperatūra, įrenginys pereina automatiškai prie ankstesnio darbo režimo. Funkcija **BOOST** yra aktyvi, kai nustatytas režimas „Eco smart“, „Vacation“ ir „Savaitės programavimas“.

Norėdami įjungti **BOOST**, paspauskite ir palaikykite (apie 3 sekundes) rodyklę >.



Ekране pamatysite įrašą **bSt**, ir po kelių sekundžių pamatysite maksimalios vandens temperatūros rodmenį.

• **Funkcija „GRĮŽIMAS PRIE GAMYKLINIŲ NUSTATYMŲ“**

Norint nustatyti funkciją, svarbu, kad šildytuvas būtų įjungtas "Stand by" režimu. Nustatymas atliekamas paspaudžiant ir palaikant mygtukus > ir < mažiausiai 10 sekundžių. Per šias 10 sekundžių jūs turite išgirsti du garsinius signalus. Pirmasis yra „testas“, įsijiebs visi simboliai skydelyje, o tęsdami mygtuko paspaudimą, išgirsite antrąjį signalą, kuris simbolizuoja, kad įrenginys grąžintas prie gamyklinių nustatymų.



• **Simbolis „Ausinė“**

Simbolis „Ausinė“ suteikia jums informaciją, kada yra pakankamas kiekis šilto vandens pirmam dušui. Vandens kiekis vienam dušui apskaičiuotas remiantis vidutinėmis Europos normomis, ir gali nesutapti su jūsų asmeniniu komfortu.

Klaidų, kurios gali atsispindėti displejuje, sąrašas:

Klaidos kodas	Klaidos pavadinimas
E01	Apatinis jutiklis yra nutrauktas
E02	Apatinis jutiklis yra trumpas
E03	Viršutinis jutiklis yra nutrauktas
E04	Viršutinis jutiklis yra trumpas

📌 Pastaba: Jeigu atvaizduojamas simbolis ir viena iš anksčiau išvardintų klaidų, prašome susisiekti su autorizuotu servisu! Servisai išvardinti garantinėje kortelėje.

VII. PERIODINĖ PRIEŽIŪRA

Normaliai šildytuvą naudojant, aukštos temperatūros poveikiu ant kaitinimo elemento susiformuoja kalkių nuosėdos. Tai silpnina vandens pasikeitimą tarp kaitinimo elemento ir vandens. Kaitinimo elemento paviršiaus temperatūra vis labiau didėja. Termoregulatorius vis dažniau įsijungia ir išsijungia. Taip pat gali nutikti taip, jog klaidingai bus aktyvuotas šiluminis saugiklis. Dėl visų išvardintų priežasčių gamintojas rekomenduoja reguliariai šildytuvą prižiūrėti: kas du metai šildytuvą patikrinti turėtų įgalioto techninės priežiūros centro darbuotojai. Reguliari priežiūra reiškia, kad reikia reguliariai valyti ir tikrinti anodo saugiklį (vandens šildytuvams su stiklo keramine dangą) ir pakeisti anodą, jei reikia.

Įrenginio valymui naudokite drėgną šluostę. Nenaudokite ambazyvinių priemonių arba valiklių, kurių sudėtyje yra tirpiklių. Nepilkite vandens ant įrenginio.

Gamintojas neprisiima atsakomybės dėl jokios žalos, kylančios dėl instrukcijų nesilaikymo.



Nurodymai apie apsaugą

Senai elektrinei įrangai turi vertingas medžiagas dėlto ne reikia mesti jie sąšlavos! Prašom apie aktyvią pagalbą inašas aplinkosoje ir gamtosoje ištekeliaose apsaugoje ir ištekeliaose įrengimą organizuotus išpirtus punktus.

1. SVARĪGI

1. Šis tehniskais apraksts un instrukcijas ir iepazīstināt jūs ar boilerumu un nosacījumi par tās pareizu uzstādīšanu un darbību. Instrukcija ir paredzēta sertificēti speciālisti uzstādīs sākotnējo vienību, izjauktas remontētās kļūdas gadījumā.
2. Lūdzu ņemiet vērā, ka šīs instrukcijas norādījumu ievērošana pirmām kārtām ir pircēja interesēs, bet reizēm ar to arī viens no garantijas ievērošanas noteikumiem, kuri ir norādīti garantijas kartē, lai pircējs varētu izmantot bezmaksas garantijas apkalpošanu. Ražotājs neatbild par ierīces bojājumiem un iespējamiem zaudējumiem, kas var rasties ekspluatācijas un/vai montāžas rezultātā, kas neatbilst šo norādījumu noteikumiem un instrukcijām.
3. Elektriskā ūdens sildītāja atbilst EN 60335-1, EN 60335-2-21.
4. Šī ierīce ir paredzēta izmantošanai bērniem, vecākiem par 8 gadiem un cilvēkiem ar samazinātu jutīgumu, samazinātām fiziskām un mentālām spējām, vai cilvēkiem, kuriem nav pieredze un zināšanas, ja tie ir uzraudzībā vai tie ir attiecīgi noinstruēti par drošības pasākumiem un viņi saprot par bīstamību, kas var rasties.
5. Bērni nedrīkst spēlēties ar ierīci
6. Ierīces tīrīšanu un kopšanu nedrīkst veikt bērni, kas nav pieaugušo uzraudzībā.

⚠ Uzmanību! Nepareiza ierīces montāža un pievienošana padarīs to bīstamu un ar smagām sekām lietotāja veselībai un dzīvībai, un pat var novest līdz smagām un neatgriezeniskām sekām, tai skaitā un ne tikai var izraisīt invaliditāti un/vai nāvi. Tas var izraisīt arī īpašnieka īpašuma zaudējumus /bojājumus un/vai to pilnīgu likvidāciju/, kā arī zaudējumus trešajām personām pēc apūdeņošanas, sprādziena un ugunsgrēka un ne tikai.
 montāža, pievienošana ūdensvadam un pievienošana elektriskās padeves tīklam, kā arī nodošana ekspluatācijā ir jāizpilda tikai sertificētiem tehniķiem, kuri ir ieguvuši savas tiesības tajā valsts teritorijā, kurā veic ierīces montāžu un tās nodošanu ekspluatācijā un ievērojot attiecīgās valsts normatīvos aktus.

⚠ Aizliegti jebkādi grozījumi (reorganizāciju) struktūrā un agregāta el. shēmu. Pēc atklāšanas minēto drošības ierīces samazinājās. Kā pārmaiņām un reorganizācijām nozīmē jebkuru izņemšanu ieejas elementu no ražotāja, papildus komponentu Agregātu uzstādīšanu, nomaļņu elementu ar līdzīgām.

Montāža

1. Agregātu var uzstādīt tikai telpās ar parasta ugunsdrošības šķīlta nekaitīgumu bērniem.
2. Uzstādot vannas istabā tas jāuzstāda vietā, kas nav skalošanas ar ūdeni no dušas vai dušas klausuli.
3. Tas ir paredzēts lietošanai tikai slēgtās un apkurināmās telpās, kurās temperatūra nekrīt zemāk par 4°C un nav paredzēts, lai strādātu nepārtrauktā carteces režīmā.
4. Uzstādot kļūt - vienību ir uzstādīts, kam plates uzstāda korpusa to (ja tie nav pievienoti būtu uzstādīts pēc pievienots bultskrūves). Apturēšana ir divu āķi (min. F 10 mm) droši nostiprinātiem pie sienas.

Pieslēgums boileru pie ūdensvads

1. Vienība ir izveidota, lai nodrošinātu karstā ūdens objektam, kam ūdens sistēmas ar spiedienu līdz 6 bar (0,6 MPa).
 2. Ir svarīgi, ka uzstādīšanu atpakaļplūsmas vārstu, kas tika iegādāts tvertnes. To novieto pie ieejas auksto ūdeni saskaņā ar bultiņu uz viņa ķermeņa, kas norāda virzienu uz ienākošā ūdens. Citu vārsti atstumtības un vārstam starp ierīci.
- Izņēmums:** ja vietējās regulas (normas) pieprasa izmantot citu drošības vārstu vai iekārtu (kas atbilst EN 1487 vai EN 1489), tad tas ir jānopērk papildus. Ierīcei, kas atbilst EN 1487 maksimālam paziņotam darba spiedienam ir jābūt 0,7 MPa. Citiem drošības vārstiem, uz kuriem ir kalibrēts spiediens, spiedienam ir jābūt par 0,1 MPa zemākam par marķēto uz ierīces plāksnītes. Šajos gadījumos atgriezeniskais drošības vārsts, kas ir piegādāts ar ierīci, nav jāizmanto.
3. Atgriezeniskajam drošības vārstam un ūdens vadam līdz boilerim ir jābūt aizsargātiem no sasalšanas. Ja drenē ar notekcauruli, tad tās brīvajam galam vienmēr ir jābūt atvērtam uz atmosfēru (nedrīkst būt nogremdētam). Arī notekcaurulei ir jābūt nodrošinātai pret sasalšanu.
 4. Par drošu ekspluatāciju agregāta, turp vārstu regulāri jātīra un jāpārbauda neatkarīgi no to pareizas / neaizsedz ar spēcīgu kaļķakmens ūdens reģioniem jāiztīra no uzkrātās kaļķakmens. Šis pakalpojums nav pakļauta garantijas apkalpošana.
 5. Lai nebojātu lietotājiem un trešajām personām, ja darbības traucējumu sistēmā, lai nodrošinātu karstu ūdeni ierīces ir jāuzstāda telpās, kam grīdas izolāciju un ūdeņus kanalizācijā. Nekādā gadījumā nelieciet ierīci ar priekšmetiem, kas nav ūdensizturīgs. Uzstādot ierīci telpās bez grīdas izolācija ir vajadzīga, lai nodrošinātu to vannu aizplūšana kanalizācijā.
 6. Ekspluatējot režīmā – ūdens uzsīšana – tas ir normāli, ka pil ūdens no drošības vārsta drenāžas atvērumā. Tam jābūt arī atvērtam uz atmosfēru. Ir jāveic visi pasākumi, lai novadītu vai savāktu pilošo ūdeni, lai izvairītos no zudumiem.
 7. Istabas temperatūrā var būt zemāka par 0 °C, ūdens sildītājs ir sausais.

Ja jums ir atbrīvotas tvertne ir nepieciešams, lai vispirms atvienojiet strāvas padevi uz to. Pietura ūdens padevei uz šo iekārtu. Atver krānu uz karstā ūdens sajaukšanās krāna. Atvērt ventili 7 (Zīm. 4), lai drenāžas ūdens no tvertnes. Ja uzstādīšana nav uzstādīts, apkures agregāta var notecināt tieši no ieejas caurules, vispirms jāatvieno no elektrotīkls.

Elektrotīklam pieslēgums

1. Nedarbiniet agregātu bez pārliecināta, ka tā ir piepildīta ar ūdeni.
2. Pievienojot Agregātu ar galvenajām līnijām, būtu jāveic pienācīgi savienojumu aizsardzības diriģenta (modeļiem bez vadu ar kontaktdakšu).
3. Ūdenssildītāji bez barojošā vada. Pieslēgumam ir jābūt patsāvīgam – bez kontaktdakšas savienojuma. Strāvas tīklam ir jābūt ar drošinātāju un ar iebūvētu aprikojumu, kas nodrošina visu polu atvienošanu, ja ir strāvas III kategorijas pārslodze.
4. Ja strāvas vads (par modeļiem, kas aprikoti ar vienu), ir bojāts, jānomaina servisa pārstāvis vai ar līdzīgu kvalifikāciju personu, lai izvairītos no jebkāda riska.
5. Ierīces uzsīšanas laikā no tās var dzirdēt svilpšanu (ūdens vārišanās). Tas ir normāli un nav indikācijas, ka ierīce ir bojāta. Svilpšana ar laiku pastiprinās un tam iemesls ir kaļķakmeņa uzkrāšanās. Lai likvidētu troksni, ierīce ir jātīra. Šis pakalpojums nav iekļauts garantijas apkalpošanā.

Cienījamais klient,

Komandas TESI sirsnīgi sveicot jauno pirkumu. Mēs ceram, ka jūsu jaunā iekārta uzlabos jūsu mājās komforts.

II. SPECIFIKĀCIJAS

1. Nominālo jaudu, litri - skatīt plāksnes uz ierīces
2. Nominālais spriegums - skatīt plāksnes uz ierīces
3. Nominālā jauda - skatīt plāksnes uz ierīces
4. Nominālais spiediens - skatīt plāksnes uz ierīces

 *Tas nav ūdensvada tikla spiediens. Tas ir norādīts uz ierīces un atbilst drošības standarta prasībām.*

5. Tipa Agregāts - noslēgtā termoakumulācijas ūdenssildītāji ar izolāciju
6. Elektroenerģijas dienas patēriņš – skat Pielikumu I
7. Paziņotais preces profils - skat Pielikumu I
8. Jauktais ūdens daudzums pie 40°C V40 litros - skat Pielikumu I
9. Termostata maksimālā temperatūra - skat Pielikumu I
10. Rūpnīcas uzstādītie temperatūras uzstādījumi - skat Pielikumu I
11. Enerģētiskā efektivitāte uzsildot ūdeni - skat Pielikumu I

III. APRAKSTS UN DARBOJAS

Ierīce sastāv no korpusa, atloka apakšā / zem Agregāti vertikālu uzstādīšanas vai ārpuskopienas valstīm Agregāti horizontālā montāža, aizsargājošu plastmasas vāciņu un muguras pārspiediena vārsts.

1. Korpusa sastāv no tērauda ūdenstvertne un apvalku (ārējais apvalks), ar vielas blīvums poliuretāna termoizolāciju starp tām tīru, un divas ūdensvada caurules ar skrūvējamu G 1/2" piegādes auksta ūdens (zilā gredzens) un karstā ūdens izeja (ar sarkanu gredzenu).

Iekšējā tilpnē atkarībā no modeļa var būt divu veidu:

- No mīksta tērauda aizsargātas ar īpašu stikla keramikas vai emaljas pārklājumu
- Nerūsējošā tērauda

Vertikālā Agregāti var tikt integrēta ar siltummaini (indukcijas). Ieejas un izejas spoles atrodas laterāli cauruļu iekšā vītņi G 3/4".

2. Atloka uzstādīts elektriskais sildītājs. Agregātos ar stikla keramikas pārklājums ir uzstādīts un magnija aizsargs.

Elektriskā sildītāja izmantota siltuma ūdens tvertne un ko kontrolē termostats automātiski uzturēt noteiktu temperatūras. Ierīcei ir iebūvēts aizsardzību pret pārkaršanu (thermoswitch), kas izslēdz sildītāju no elektrotīkla, kad ūdens temperatūra sasniedz ļoti augstu vērtību. Gadījumā, ja to izsauc, ir nepieciešams zasināties ar dienestu.

3. Turp drošības vārsts novērš pilnīgu iztukšošanu ierīces, lai apturētu piegādi aukstā ūdens no strāvas avota. Tas aizsargā ierīci no spiediena paaugstināšanās, ūdens traukā, lai vērtība pārsniedz pieļaujamo režīmā apkure (Pie paaugstinātas temperatūras ūdens paplašinās un spiediens palielinās), atlaižot pārsniegums drenāžas caurumu.

 *Virzuļu drošības vārsts nepasargā vienības Pārejot no starpposms spiedienam, kurš pārsniedz deklarēto uz ierīces.*

IV. UZSTĀDĪŠANU UN PIESLĒGUMS

 **UZMANĪBU! NEPAREIZA IERĪCES MONTĀŽA UN PIEVIENOŠANA PADARĪS TO PAR BĪSTAMU AR SMAGĀM SEKĀM LIETOTĀJA VESELĪBAI UN PAT VAR IZRAISĪT NĀVI. TĀS VAR IZRAISĪT ARI ĪPAŠNIEKA ĪPAŠUMA ZAUDĒJUMUS, KĀ ARI PĒC APŪDENOŠANAS, SPRĀDZIENA, UGUNSGRĒKA NODARĪS ZAUDĒJUMU TREŠAJĀM PERSONĀM. Montāža, pievienošana ūdensvadam un pievienošana elektriskās padeves tīklam ir jāizpilda sertificētiem tehniķiem. Sertificēts tehniķis ir persona, kurai ir attiecīgās kompetences, kuras ir noteiktas attiecīgās valsts normatīvajos aktos.**

1. Montāža

Ir ieteicams, ka ierīces uzstādīšanas ir tik tuvu uz vietu izmantot karstā ūdens, lai samazinātu siltuma zudumus cauruļvadā. Uzstādot vannas istabā tas jāuzstāda vietā, kas nav skalošanas ar ūdeni no dušas vai dušas klausuli. Uzstādot kļūt - vienību ir uzstādīts, kam plates uzstāda korpusa to (ja tie nav pievienoti būtu uzstādīts pēc pievienots bulskrūves). Apturēšana ir divu āķi (min. F 10 mm) droši nostiprinātiem pie sienas (nav iekļauta komplektā karājas). No kuriem plāksnes Agregāti vertikālās montāžas dizains ir universāls un ļauj attālums starp āķiem ir 220-310 mm - att. 1a.

 *Lai nebojātu lietotājiem un trešajām personām, ja darbības traucējumu sistēmā, lai nodrošinātu karstu ūdeni ierīces ir jāuzstāda telpās, kam grīdas izolāciju un ūdeņus kanalizācijā. Nekādā gadījumā nelieciet ierīci ar priekšmetiem, kas nav ūdensizturīgi. Uzstādot ierīci telpās bez grīdas izolācija ir vajadzīga, lai nodrošinātu to vannu aizplūšana kanalizācijā.*

 **Piezīme:** drošības baļļa nav iekļauts komplektā un izvēlas lietotājs.

2. Pieslēgums boileru pie ūdensvads

Att.4: Ja: 1-ieplūdes caurules, 2 - spiediena samazināšanas vārsts, 3 mazinošu vārstuli (spiediens ūdensvada caurulē virs 0,6 MPa), 4 - vārstu, 5 - ar saiti uz piltuvi kanalizācijā, 6 - šļūtenu, 7 - iztukšošanas krāns no agregāta.

Pievienojot agregātu ar galvenajām līnijām, ir jāuzskata indikatīvu krāsainiem marķieriem / gredzeni / caurules: zils - aukstās / ienākošo / ūdens, sarkans - karsts / izejošo / ūdens.

Ir svarīgi, ka uzstādīšanu atpakaļplūsmas vārstu, kas tika iegādāts tvertnes. To novieto pie ieejas auksto ūdeni saskaņā ar bultiņu uz viņa ķermeņa, kas norāda virzienu uz ienākošā ūdens. Citu vārsti atstumtības un vārstat starp ierīci.

 **Izņēmums:** ja vietējās regulas (normas) pieprasa izmantot citu drošības vārstu vai iekārtu (kas atbilst EN 1487 vai EN 1489), tad tas ir jānopērk papildus. Ierīcei, kas atbilst EN 1487 maksimālam paziņotam darba spiedienam ir jābūt 0,7 MPa. Citiem drošības vārstiem, uz kuriem ir kalibrēts spiediens, spiedienam ir jābūt par 0,1 MPa zemākam par marķēto uz ierīces plāksnītes. Šajos gadījumos atgriezeniskais drošības vārsts, kas ir piegādāts ar ierīci, nav jāizmanto.

 *Nav pieļaujama bloķējoša armatūra starp atgriezenisko drošības vārstu (drošības aprīkojumu) un ierīci.*

 *Neļauj vārstu roll vītņu garums virs 10 mm., citādi tas var izraisīt kaitējumu jūsu vārstu un ir bīstama jūsu ierīces.*

 *Atgriezeniskajam drošības vārstam un ūdens vadam līdz boilerim ir jābūt aizsargātiem no sasaldēšanas. Ja drenē ar notekcauruli, tad tās brīvajam galam vienmēr ir jābūt atvērtam uz atmosfēru (nedrīkst būt nogremdētam). Ari notekcaurulei ir jābūt nodrošinātai pret sasaldēšanu.*

 *Vērā citus / vecās / turp drošības vārstiem var izraisīt kaitējumu jūsu instrumentu, un tie ir jāatceļ.*

 *Jo agregāti vertikālās konstrukcijas drošības vārsts ir saistīts ar ieplūdes caurules cast plastmasas paneli ierīci. Kad uzstādīts, tas ir tāda stāvokli, kāds parādīts 2.*

Uzpildes tvertni ar ūdeni, atverot krānu aukstā ūdens apgādes krāna ūdens, lai to pieskarīties karstā ūdens sajaukšanās krāna. Pēc pildīšanas no maisītāja jābūt nepārtraukti plūst ūdens strāumi. Jūs varat aizvērt karstā ūdens krānu.

Ja jums ir atbrīvotas tvertne ir nepieciešams, lai vispirms atvienojiet strāvas padevi uz to. Pietura ūdens padevei uz šo iekārtu. Atver krānu uz karstā ūdens sajaukšanās krāna. Atvērt ventili 7 (Zīm. 4), lai drenāžas ūdens no tvertnes. Ja uzstādīšana nav uzstādīts, apkures agregāta var notecināt tieši no ieejas caurules, vispirms jāatvieno no elektrotīkls. Lejupielāde atloks ir normāli beigsies pāris ūdens litru palicis tvertnē.

 *Kas liekās jāveic pasākumi, lai novērstu bojājumus, no ūdens plūst.*

Gadījumā, ja spiediens ūdensvada tīklā ir lielāks par norādīto augstāk paragrāfā I, tad ir nepieciešams montēt redukcijas ventili, savādāk pretējā gadījumā boileris nebūs izmantots pareizi. Ražotājs neuzņemas atbildību par problēmām, kas rodas tiem nepareizu darbību ierīci.

3. Elektrotīklam pieslēgums.

 *Pirms pagriezienu uz elektroenerģijas padeves, pārliecinieties, ka ierīce ir pieplūdzta ar ūdeni.*

3.1. Modeļiem aprīkots ar strāvas vadu komplektā ar kontaktdakšu sakarā ir jāiesaistās kontakti.

Atvienojiet barošanas avots ir izslēgšanas strāvas vadu.

 *Kontakam ir jābūt pareizi pieslēgtam pie atsevišķa elektrības loka, kuram ir drošinātājs. Tam jābūt iezemētam.*

3.2. Ūdenssildītāji nokomplektēti ar barojošo vadu bez kontaktdakšas

Ierīce ir jāpieslēdz stacionārai elektrības instalācijas pie atsevišķa strāvas tīkla, kam ir drošinātājs ar paziņotu nominālo strāvu 16A (20A jaudai > 3700W). Pieslēgumam ir jābūt patsāvimam – bez kontaktdakšas savienojuma. Strāvas tīklam ir jābūt ar drošinātāju un ar iebūvētu aprīkojumu, kas nodrošina visu polu atvienošanu, ja ir strāvas III kategorijas pārslodze.

Barojošā vada dzislu pieslēgšana ir jāveic sekojošā kārtībā:

- dzisla ar brūnas krāsas izolāciju – pie elektrības instalācijas (L) fāzes
- dzisla ar zilās krāsas izolāciju- pie elektrības instalācijas (N) neitrālās fāzes
- dzisla ar dzeltenī- zaļo izolāciju – pie elektrības instalācijas ⅓ aizsargvada

3.3. Ūdenssildītāji bez barojošā vada

Ierīce ir jāpieslēdz stacionārai elektrības instalācijai pie atsevišķa strāvas tīkla, kas ir nodrošināts ar drošinātāju ar paziņotu nominālo strāvu 16A (20A jaudai > 3700W). Pieslēgumu veic ar vienas dzislas vara (cieto) vadu - 3x2,5 mm² vads ar kopējo jaudu 3000W (vads 3x4.0 mm² jaudai > 3700W).

In elektriskās ķēdes, lai elektroapgādes, ir jābūt integrēta ierīce, kas nodrošina atdalīties visu polu ziņā pārspriegums III kategorijā.

Lai instalētu pilnvaras vadu elektrisko sildītāju, ir nepieciešams, lai novērstu plastmasas vāciņu.

Pievienojoties spēka vadi jābūt atbilstot marķēšanās klemmam kā parādīts apakš:

- fāzes – ar apzīmējumu A, vai A1, vai L, vai L1.
- neitrālais - ar apzīmējumu N (B, vai B1, vai N1).
- Ir svarīgi, ka aizsardzības diriģents savienojumu ar skrūvju savilcis apzīmēti ar zīmi 𐀀.

Pēc uzstādīšanas, plastmasas vāciņu vēlreiz!

Piezīmē 3.attēls:

TS – termo poga; TR/EC - termostats/ Elektroniskais vadības bloks, S - sensors, R - sildītājs, F - atloku.

V. AIZSARDŽĪBA PRET KOROZIJU - MAGNIJA ANODU

Magnija anodu vairogs vēl aizsargā iekšējo virsmu no tvertnes no korozijas. Tas ir objekts, tos periodiski nomainītu. Ņemot vērā ilgtermiņa un drošu ekspluatāciju un Jūsu boileru ražotājs iesaka periodiski pārskatīt stāvokli magnija anodu ar kvalificētu tehniķi un, ja nepieciešams nomainītu, to var izdarīt veicot periodisko uzturēšanu ierīci. Lai veiktu nomainītu, sazinieties ar pilnvarotu servisa centru!

VI. DARBS AR IERĪCI.

1. Elektriskā boilerā ieslēgšana

Pirms pirmās ierīces ieslēgšanas, pārliecinieties, ka ierīce ir pareizi pieslēgta elektriskajam tīklam un piepildīta ar ūdeni. Boilerā pieslēgšana notiek ar ierīci, kura ir iebūvēta instalācijā, kura ir aprakstīta V paragrāfa 3.3. punktā vai kontaktdakšas pieslēgšana rozetei (ja modelis ir ar vadu un kontaktdakšu).

2. Ierīces vadības paneļa apraksts

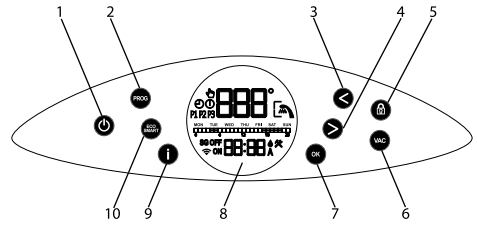

Pogu un elementu apraksts:

- 1 – Ierīces pogas Iesl./Izsl.
- 2 – Poga ieslēgšanai režīmā "Manuālais" vai "Nedēļas programmators"
- 3 – Poga uzdotās temperatūras samazināšanai vai uzstādīšanas laikā pārvietošanai pa kreisi
- 4 – Poga uzdotās temperatūras palielināšanai vai uzstādīšanas laikā pārvietošanai pa labi
- 5 – Poga paneļa "aizslēgšanai"
- 6 – Poga ieslēgšanai "Brīvdienu" darba režīmā
- 7 – Daudzfunkciju poga funkciju apstiprināšanai, nedēļas dienu izvēle nedēļas programmai, stāvokļa ON/OFF nomaiņšana dažādām laika zonām uzstādot nedēļas programmu
- 8 - LCD displejs
- 9 – Poga "Informācija"
- 10 – Poga darba režīmā "Eko smart" izvēlei

3. Ierīces elektroniskās vadības ieslēgšana

Ieslēgšana notiek ar pogu **⏻**. Uz displeja parādās režīms, kādā strādās un atkarībā no tā simboli, kuri ir aprakstīti katram režīmam zemāk Elektroniskās vadības izslēgšana tiek veikta ar pogas **⏻** nospiešanu.

Poga **⏻** iedegās dažādās krāsās, proti:

- Nogaidīšanas režīmā (stand-by) - balta
- Ieslēgts sildīšanas režīmā - sarkana
- Ieslēgts un sasniegta iestādītā temperatūra - zila

Tas attiecas uz visiem zemāk aprakstītiem režīmiem.

4. Iestatījumi un ierīces vadība

- **Wi-Fi ieslēgšana un izslēgšana** (ja modelis ir ar Wi-Fi).

Wi-Fi moduļa ieslēgšana un izslēgšana notiek, ja vienlaicīgi nospiež pogas **<** un **OK** minimums 10 sekundes režīmā stand-by, un ierīce ir izslēgta ar pogu **⏻**. Kad Wi-Fi modulis ir ieslēgts uz displeja parādās simbols **📶**.

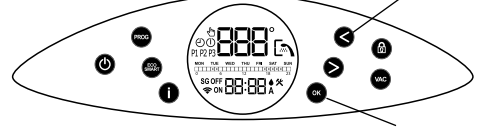

⚠ Piezīme: Ja ierīce atgriezās pie rūpnīcas iestatījumiem, tad tā ir no jauna jāpievieno pie Wi-Fi ierīces.

• Nedēļas dienas un stundas iestatīšana

Lai programmu režīmi strādātu korekti, ir nepieciešams iestatīt aktuālo nedēļas dienu un stundu. Iestatīšana notiek stand-by režīmā, kad ierīce nav ieslēgta. Nospiežiet ilgstoši pogu **i**. Uzstādiat vispirms nedēļas dienu izmantojot bultiņas **>**, **<** un apstipriniet ar podziņu **OK**. Atliek uzstādīt stundu un minūtes atkal ar bultiņu **>**, **<** palīdzību un nospiežot pogu **OK**.

• "Manuālais" režīms

Ar pogu **PROG** varat iestatīt "Manuālo" darba režīmu. Uz displeja parādīsies simbols. Šajā režīmā ierīce strādās kā vienkāršs elektriskais boileris, tas nozīmē, ka Jums ir jāuzliek temperatūra, līdz kurai ir jābūt uzsildītai un uzturētai ūdens temperatūrai. Boileris strādās vienmēr, kad ūdens temperatūra ir zemāka par iestatīto, lai to sasniegtu. Kad aktivēsims "Manuālo" darba režīmu uz displeja parādīsies ne tikai simbols **⏻** bet arī el. boilerā ūdens temperatūra. Lai iestatītu vēlamu temperatūru, izmantojiet vienu no divām bultiņām **>** un **<**. Tās nospiežot uz displeja parādīsies vēlamā temperatūra. Temperatūras maiņa notiek ik pēc 1°C nospiežot vienu no divām pogām un turot nospiestu nomainās secīgi ik pēc 1°C. Dažas sekundes pēc pēdējās reizes, kad ir nospiesta viena vai otra bultiņa, displeja rādītāji atgriezīsies pirmsākuma stāvoklī, t.i. vizualizēs reālo ūdens temperatūru. Jebkurā momentā, kad vēlaties redzēt kāda ir iestatītā temperatūra, varat to izdarīt ar pogu **i**.

• Režīms "Nedēļas programmators"

Ar pogas **PROG** nospiešanu, Jūs varat izvēlēties ne tikai "Manuālo" režīmu, bet arī izvēlēties vienu no trijiem iestatītajiem nedēļas programmas režīmiem – attiecīgi **P1**, **P2** vai **P3**. Programmas ir rūpnīciski iestatītas, bet var būt izmainītas atkarībā no Jūsu vēlmēm.

Izvēlieties programmu **P1**, **P2** vai **P3**. Ar pogu **i** varat pārbaudīt kurās stundās vai kurās nedēļas dienās ierīce būs ieslēgta un sildīs ūdeni. Ja vēlaties izmainīt attiecīgo programmu, kuru Jūs esat izvēlējušies, nospiežiet un paturiet nospiestu pogu **PROG**, lai sāktu tās iestatīšanu.

Pirmais solis ir izvēlēties nedēļas dienas (vai dienu), kurām izmainīsiet programmu. Ja mirgo nedēļas diena „pirmdiena”, tad tas nozīmē, ka ierīce gaida Jūsu izvēli. Izmantojiet bultiņas **>** un **<** lai pārvietotu marķieri un apstipriniet ar pogu **OK** katru dienu, kurai nomainīsiet programmu. Varat apstiprināt tikai vienu nedēļas dienu vai visas 7.

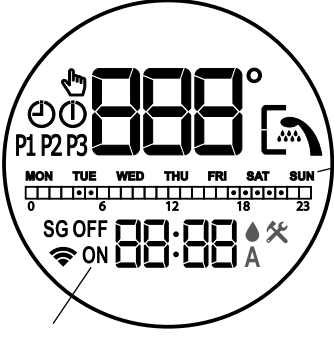

⚠ Piezīme: Vārdi **ON** un **OFF** uz displeja Jūs papildus orientēs vai nedēļas diena ir izvēlēta, lai to nomainītu vai nē (**ON** – diena ir izvēlēta, **OFF** – diena nav izvēlēta).

Otrais solis ir stundu programmēšana, kurās el. boileris sildīs ūdeni, t.i. – strādās. Lai pārietu uz otro soli vajag nospiežot pogu **PROG** (bez ilgstošas nospiešanas).

⚠ Piezīme: Ja ilgstoši nospiežiet pogu **PROG** Jūs iziesiet no attiecīgās programmas iestatījumu režīma. Lai atgrieztos atpakaļ no jauna ir jānospiež un jāpatur poga **PROG** un atktojiet soļu secību izvēloties nedēļas dienas (dienu).

Lai izvēlētos stundas, kurās el. boileris strādās, izmantojiet pogas **>** un **<** un **OK**. Zemāk ir norādīts stundu diagrammas piemērs, līdzīgs tai ko redzat uz displeja, kas norāda, kad ierīce ieslēgsies (režīmā **ON**) un kad būs izslēgta (režīmā **OFF**):



Apzīmējumi:

☐ - kad laika kvadrātiņš ir aizpildīts, ierīce šajā stundā strādās un sildīs ūdeni līdz iestatītai temperatūrai

☐ - ja laika kvadrātiņš ir tukšs, ierīce šajā stundā nestrādās

Piemērs: ja paskatīsities augstāk stundu diagrammu, tad mums ir jāgaida, ka mūsu ierīce sildīs ūdeni no plkst.4:00 līdz 6:00 un no plkst. 17:00 līdz 22:00. Pārējā laikā ierīce ir pasīva un tā neieslēgsies.

Kā uzstādīt stundas, kurās ierīce strādās:

Katrai diennakts stundai ir nodrošināts kvadrātiņš stundu diagrammā. Cipari zem tiem Jums palīdzēs orientēties. Stundas kvadrātiņa statusa nomainīšanu („pilna” vai „tukša”) variet veikt ar pogu **OK** nospiešanu, kad marķieris ir uz tās. Marķiera kustība notiek ar bultiņām > un <. Vārdi **ON** un **OFF**, uzrakstīti displejā arī var orientēt par stundas kvadrātiņa statusu.

Izvēģlināšanai, pārvietojot pa laika skalu, kvadrātiņi aizpildās vai atviesojās automātiski atkarībā no pēdējā apstiprinātā statusa.

Trešais solis ierīces iestatīšanai darbam nedēļas laikā, ir jānorāda līdz kādai temperatūrai uzsildīsiet ūdeni attiecīgajos stundu diapzonos izvēlētajās nedēļas dienās. Lai pārietu uz trešo soli, nospiediet pogu **PROG** (bez ilgstošas nospiešanas). Marķieris atrodās uz pirmās stundas kvadrātiņa, kurā ierīce ir programmēta strādāt un gaida Jūsu ūdens temperatūras iestatījumu. Jums ir iespēja izvēlēties dažādu temperatūru katrai stundai, kurā ierīce ir programmēta strādāt. Iestatīšanai izmantojiet pogas > un < un apstipriniet ar **OK**. Pēc katra apstiprinājuma ar pogu **OK** Jūs pārietiet uz nākošo stundas kvadrātiņu, kurā ierīce ir programmēta strādāt (simbols **ON** Jums parāda kurā kvadrātiņā ierīce ir programmēta strādāt). Tādā veidā variet regulēt vēlamu temperatūru katrai darba stundai. Gadījumā ja nevēlaties mainīt temperatūras iestatījumus, izejiet no nedēļas programmas iestatīšanas režīma nospiežot ilglaicīgi pogu **PROG**. Izmaiņas nedēļas programmā ir veiktas.

• Režims „Eko smart” (ECO SMART)

Nospiežot pogu **ECO/SMART** jūs varat izvēlēties no trīs režīmiem: **ECO**, **EC1** vai **EC2**. Režīmos "Eko smart" el. boileris izstrādā savu darba algoritmu, lai garantētu enerģijas patēriņa ekonomiju, attiecīgi lai samazinātu Jūsu elektrības rēķinu, un lai saglabātu maksimālo komfortu to lietojot.

Uzmanību! Elektriskais boileris TESY, kuru Jūs lietojat, ir ar maksimāli augstu enerģijas klasi. Ierīces klase tiek garantēta tikai strādājot ierīcei **ECO** režīmā „Eko smart”, sakarā ar būtisko enerģijas ekonomēšanu, kura tiek ģenerēta.



Darba princips: pēc vienas no trīs režīmu „Eko smart” izvēles, ierīce pati iemācīs Jūsu paradumus un pati izstrādās nedēļas programmu, lai Jūs nodrošinātu ar nepieciešamo ūdens daudzumu tieši tajā momentā, kad tas Jums ir nepieciešams, bet arī tā, lai ģenerē enerģijas ekonomiju un samazina Jūsu elektrības rēķinu. Darba principam ir nepieciešama laika periods pašapmācībai, kurš ir vienas nedēļas ilgs, pēc tam „Eko smart” režīms sāk uzkrāt enerģijas ekonomiju, netraucējot Jūsu komfortam, kas ir izskaitļots uz Jūsu paradumu bāzes. Ierīce turpina sekot Jūsu paradumiem un nepārtraukti pašapmācās.

Šajā režīmā pēc uzstādīšanas nav iespējama Jūsu iejaukšanās, tas nozīmē, ka NEVARAT iestatīt ūdens temperatūru ar pogām > un <.

Gadījumā, ja bieži maināt savus paradumus, ierīce nevar izstrādāt pavisam precīzu algoritmu, kurš varētu garantēt komfortu un nodrošināt Jūs ar silto ūdeni tieši tad, kad tas ir nepieciešams. Šajā nozīmē, ja ierīces darbs režīmā „Eko smart” Jūs neapmierina un nenodrošina nepieciešamo komfortu, bet vēlaties, lai ierīce turpina rūpēties par Jūsu izdevumu samazināšanu, ar pogas EcoSmart nospiešanu Jūs varat izvēlēties darba režīmu **EC1**, augstākam komforta līmenim. Šajā režīmā arī ģenerēsies enerģijas ekonomija, kaut gan mazākā pakāpē. **EC1** režīma izvēle ir paredzēta patērētājiem ar mainīgiem paradumiem, priekš kuriem būtu sarežģīti izstrādāt precīzu nedēļas grafiku darbam. Ja ierīces darbs režīmā **EC1** Jūs arī neapmierina, tad lūdzu izvēlieties nākošo komforta līmeni **EC2**. Režīmā **EC1** un **EC2** enerģijas ekonomija būs mazāka, bet jūsu rīcībā būs lielāks garantēts siltā ūdens daudzums, pat tādos gadījumos, kad esat nomainījuši laiku kurā parasti lietojiet dušu.

Izīšana no „Eko smart” režīma notiek izvēloties kādu no citiem ierīces režīmiem, ar pogu **PROG**.

• Funkcija "LOCK" (Aizslēgšana)

Ja nospiedīsiet uz 3 sekundēm pogu  tad kontroles panelis „aizslēgsies” un ar to nevar būt dotas komandas. Lai atkal atslēgtu paneli, ir nepieciešams nospiegt pogu  uz 3 sekundēm.

• Funkcija „Vacation VAC” (Brīvdienas)

Gadījumā, ja plānojat nebūt mājās ilgāk par 1 dienu, varat aktivēt režīmu „Brīvdienas”, lai el. Boileris „zina” kad atgriezīsieties mājās un lai Jūs nodrošinātu ar silto ūdeni.

Nospiediet pogu **VAC**. Ievadiet datus par Jūsu prombūtni no mājām ar divu bultiņu > un < palīdzību (maksimālais dienu skaits, ko varat ievadīt ir 99) un apstipriniet ar pogu **OK**. Izvēlieties stundu, kurā vēlaties, lai ierīce ieslēdzās izmantojot abas bultiņas > un < un apstipriniet ar pogu **OK**. Uzstādiet temperatūru un apstipriniet ar pogu **OK**. „Brīvdienu” režīms ir iestatīts un ierīce gaida Jūsu atgriešanos mājās ar nodrošinātu silto ūdeni.

Piezīme: Dienu skaitam, kuru ievadat /laika periods, kad nebūsiat mājās/ ir jāpieskaita arī diena, kad atgriezīsieties mājās.

• Funkcija "BOOST" (Vienreizēja uzsildīšana līdz maksimālai temperatūrai un automātiska atgriešanās pie izvēlēta darba režīma)

Aktivējot funkciju **BOOST**, boileris uzsildīs ūdeni līdz iespējami maksimālai temperatūrai 75°C, neizmainot darba algoritmu attiecīgajam darba režīmam, t.i. nenomainot nedēļas programmu, „Eko smart” vadības loģiku vai manuāli iestatīto temperatūru. Sasniedzot maksimālo temperatūru, ierīce pāriet uz iepriekšējo darba režīmu automātiski. Funkcija **BOOST** ir aktīva izmantojot režīmus „Eko smart”, „Vacation” un „Nedēļas programmators”.

Lai ieslēgtu **BOOST**, nospiediet ilgstoši (apmēram 3 sekundes) bultiņu >.



Uz ekrāna ieraudzīsiet uzrakstu **bSt**, un pēc pāris sekundēm momentālo ūdens temperatūru.

• Funkcija "FABRIKAS IESTATĪJUMU ATJAUNOŠANA"

Lai izpildītu šo funkciju ir svarīgi, lai boileris būtu režīmā "Stand by". Tas tiek realizēts ilgstoši nospiežot pogas > un < minimums 10 sekundes. Šajās 10 sekundēs Jums jādzird divi skaņu signāli. Pirmais ir „tests”, iedeģsies uz paneļa visi simboli un aizturot nospiegtās pogas dzirdēsiet otro signālu, kurš tagad simbolizē, ka esat atgriezušies pie rūpnīcas iestatījumiem.



• Simbols „Klausule”

Simbols „Klausule”  Jums sniedz informāciju, kad ir pietiekoši daudz siltā ūdens pirmajai dušai. Ūdens daudzums, nepieciešams vienai dušai ir izrēķināts uz Eiropas normu vidējās statistikas bāzes un ļoti iespējams nesakrīt ar Jūsu personīgo komfortu.

Kļūdu saraksts, kas var jums parādīties uz displeja:

Kļūdas kods	Kļūdas nosaukums
E01	Apakšējais sensors ir pārtraukts
E02	Apakšējais sensors dod īssavienojumu
E03	Augšējais sensors ir pārtraukts
E04	Augšējais sensors dod īssavienojumu

Piezīme: ja redzat simbolu  un kādu no augstāk norādītajām kļūdām, lūdzu sazinieties ar sertificētu servisu! Servisi ir norādīti garantijas kartē.

VII. PERIODISKĀS UZTURĒŠANAS

Normālas ekspluatācijas laikā Agregātu, reibumā augsta virsmas temperatūra sildītāja atlika kaļķakmens. Šī pasliktina siltuma nodošanu starp siltumu un ūdeni. Virsmas temperatūra sildītāja un tās apkārtne palielinās. Šķiet tipisks trokšņu / verdoša ūdens. Termostats sāk ieslēgt un izslēgt biežāk. Tā ir „viltus” aktivizēšanas temperatūras aizsardzība. Tādēļ šis vienības ražotājam ieteicams profilaksei ik pēc diviem gadiem ar savu agregātu, ko pilnvarotajā servisa centrā vai bāzes nometnē, pakalpojums ir jāmaksā klientam. Šī uzturēšana ir jāiekļauj tīrīšanas un anoda aizsargs pārbaudes (ūdens sildītājiem ar keramisko pārklājumu), kas, ja nepieciešams, nomainiet ar jaunu.

Lai notīrītu ierīci, izmantojiet mitru drāniņu. Neizmantojiet tīrošos līdzekļus, kas satur abrazīvas vai šķīdināšanas vielas. Neaplejšiet ierīci ar ūdeni.

Ražotājs nav atbildīgs par jebkādam sekām, kas izriet no saskaņā ar šo instrukciju.



Vadlīnijas par vides aizsardzību

Vecās ierīces ir vērtīgs materiāls un tādēļ to nedrīkst izmest kopā ar sadzīves atkritumiem! Mēs lūdzam jūs sadarboties ar savu aktīvu līdzdalību vides aizsardzībā un nosūtīt vienību organizēto iepirkumu punktiem (ja tāds ir).

I. TÄHTSAD JUHISED

1. Käesoleva tehnilise kirjelduse ja kasutusjuhendi eesmärk on tutvustada Teid kõnealuse tootega ning selle õige paigaldamise ja kasutamise kohta. Need juhised on mõeldud ka kasutamiseks kvalifitseeritud hooldustehnikutele, kes teostavad esialgse paigalduse ning võtavad seadme rikke puhul selle lahti ja parandavad ära.
2. Palun arvestage sellega, et käesoleva juhendi instruksioone kinnipidamine on eelkõige ostja huvi pärast, kuid koos sellega on ka see üks garantiikaardil antud garantiitingimustest, selleks, et ostja võiks tasuta garantiiteenindust kasutada. Tootja ei vastuta seadise vigastuste ja võimalike kahju eest, mis on tekitatud kasutamise ja/või paigaldamise tulemusena, mis ei vasta selle juhendi instruksioonidele ja juhistele.
3. Elektriboiler vastab normide EN 60335-1 ja EN 60335-2-21 nõudmistele.
4. Seadis on mõeldud kasutada alla ja üle 8-aastaste laste ja vähenenud füüsiliste, tunnete või vaimuvõimega inimeste poolt või ilma kogemusega ja teadmista inimeste poolt, kui nad oleksid järelevalve all või juhutatud vastavalt seadise turvalisele kasutamisele ja nad saaksid aru ohtudest, mis võivad tekkida.
5. Seadisega ei pea lapsed mängima
6. Seadise puhastamine ja teenindamine ei pea toimuma ilma järelevalveta laste poolt.

⚠ Tähelepanu! Seadme ebaõige paigaldus ja ühendamine võivad selle teha ohtlukuks kasutajate tervisele ning saab ka tuua tõsised ja püsivad tagajärjed neile, kaasa arvatud mitte ainult füüsilisi vigastusi ja/või olla surmav. See võib ka olla kahjulik kasutajate varale (kahjustamine ja/või hävitamine) ning ka kolmandate isikute varale, tekitatud muuhulgas mitte ainult uputuse, plahvatuse või tulekahju tulemusena.

Paigaldus, ühendamine torustikuga, liitumine elektrivõrguga ja kasutuselevõtmine peavad olema tehtud ainult ja üksnes kvalifitseeritud tehnikute poolt selle seadme jaoks, kes on nende oskused selles riigis omandanud, kus toimuvad seadme paigaldus ja kasutuselevõtmine ja on vastava riigi siseriiklike õigusnormide kohaselt.

⚠ Keelatud on mis tahes muudatuste tegemine boileri konstruktsioonis ja elektriskeemis. Kui selliseid muudatusi on tehtud garantiiaja kestel, kaotab garantii otekohe kehtivuse. Muudatused tähendavad mis tahes tootja poolt monteeritud elementide eemaldamist, lisaseadmete ühendamist boileri külge ja elementide vahetamist sama funktsiooniga muude elementide vastu, millel puudub tootja heakskiit.

Paigaldamine

1. Boileri asukoht peab olema vähemalt tavalise tuleohutuskindlusega ruumides.
2. Kui seade paigaldatakse vannituppa, tuleb välistada seadme märjakssaamine duši kasutamisel.
3. Seadis on mõeldud kasutamiseks ainult kaetud ruumides, kus temperatuur ei lange alla 4°C ning ei ole mõeldud pidevas kestvas režiimis töötada.
4. Seade kinnitatakse seinale paigaldusnurgikute abil, mis kinnitatakse seadme korpuse külge (kui nurgikud ei ole boileri kere külge kinnitatud, tuleb need sinna kaasasolevate poltide abil kinnitada. Seadme riputamiseks kasutatakse kahte konksu (läbimõõduga vähemalt 10 mm) .

Boileri ühendamine veetorustiku külge

1. Seade on ette nähtud kuuma vee tootmiseks koduses majapidamises, mis on varustatud veetorustikuga, milles olev surve ei tõuse üle 6 bar (0,6 MPa).
 2. **Boileriga kaasasoleva tagastusklapi külgeühendamine on kohustuslik.** Kaitse- ja tagasilöögiklapp tuleb monteerida külma vee sisenemistoru külge, pidades kinni klapi kerele stantsitud noole suunast (peab vastama siseneva vee suunale). Kaitse- ja tagasilöögiklapi ja boileri vahele ei tohi monteerida mingeid täiendavaid kraane ega ventiile.
Erand: Kui kohalikud regulatsioonid (normid) nõuavad muude kaitseklapi või seadme kasutamist (vastavalt EN 1487 või EN 1489), siis tuleb see lisana osta. EN 1487 vastavatele seadistele jaoks peab maksimaalne töö rõhk 0.7 MPa olema. Muude kaitseklappide jaoks peab rõhk millele on kalibreeritud olema 0.1 MPa alla seadise sildi markeeritud rõhku. Sellistel juhtudel ei pea seadise juurde vastastikku kättetoimetatavat kaitseklappi kasutama.
 3. Vastastik kaitseklapp ja torustik sellest boilerisse peavad kaitstud olema külmetamise eest. Voolikuga dreanaži juhul peab vaba ots alati avatud atmosfääri suunda (mitte vajutud) olema. Voolik peab ka kaitstud olema külmetamise eest.
 4. Tagamaks boileri korralikku toimimist tuleb kaitse- ja tagasilöögiklapi perioodiliselt üle vaadata ja puhastada. Ventiil ei tohi olla ummistunud ning väga kareda vee puhul tuleb seda reeglipäraselt puhastada kogunenud katlakivist. See teenus ei kuulu garantiiajal teostatava korralise hoolduse alla.
 5. Et ära hoida veekahjustusi kasutajale ja kolmandale isikule tõrgete tekkimisel kuumaveesüsteemis, peab paigaldusruumi põrand olema varustatud hüdroisolatsiooniga ja torudreanažiga. Ärge hoidke boileri all mitte mingil juhul vett mittekanatavaid esemeid. Juhul kui paigaldusruumis ei ole põrandal hüdroisolatsiooni, tuleb seadme alla paigaldada kaitsenõu koos torudreanažiga.
 6. Vee soojenduse režiimi kasutamisel on normaalne, et vett kaitseklapi dreanaži avast tilkuda. See tuleb avatud atmosfääri suunda jäetud lasta. Kõik abinõud joostud koguse äraviimiseks või kogumiseks võtta kahjude vältimiseks.
 7. Kui on olemas võimalus temperatuuri langemiseks alla 0 °C, tuleb boiler täielikult tühjendada, tõeses üles kaitse- ja tagasilöögiklapi hoova.
Kui soovite boilerit tühjendada, peate kõigepealt välja lülitama selle küttekeha. Vee pealevool veevärgist tuleb esmalt katkestada ning segisti kuumaveekraan avada. Kraan 7 (joonised 4) tuleb avada, et vesi boilerist välja voolaks. Kui sellist kraani ei ole torustikku paigaldatud, vee saab välja lasta otse boileri poitetorust, lahutades boiler eenevalt veevärgist.
- Kui eemaldate ääriku, jookseb välja veel mitu liitrit boilerisse jäänud vet; see on täiesti normaalne.

Boileri ühendamine elektrivõrku

1. Enne küttekeha sisselülitamist veenduge alati, et boiler on täidetud veega.
2. Boileri ühendamisel elektrivõrku pöörake tähelepanu kaitsemaanduse õigele ühendamisele.
3. Mudelid ilma elektrivarustuse juhtmeta. Ühendus peab püsiv olema, ehk ilma pistiku ühendamisteta. Elektriring peab olema kindlustatud kaitsjaga ja sisse ehitatud seadmega, mis tagab kõikide poolte lahti ühendamist kategooria III ülepingutuse korral..
4. Kui seadme toitejuhe on kahjustatud (kui selline on olemas), peab ohu vältimiseks selle välja vahetama seadme tootja, hoolduskeskus või vastava pädevusega isik.
5. Seadise soojendamise ajal on võimalik seadisest vihin tulla (keetmisvesi). See on normaalne ja ei näita vigastust. Aja jooksul võimendub vihin ja selle tulemusena on paekivi kogunemine. Müra kõrvaldamiseks on vaja seadise ära puhastada. See teenus ei sisaldu garantiiteeninduses.

Lugupeetud klient!

TESY tiim õnnitleb Teid õnnestunud ostu puhul. Loodame, et Teie uus seade muudab Teie kodu mugavamaks.

II. TEHNILISED ANDMED

1. Nimimaht, liitrit - vt seadme andmesilti.
2. Nimipinge, volti - vt seadme andmesilti.
3. Tarbitav nimivõimsus - vt seadme andmesilti.
4. Nimirõhk - vt seadme andmesilti

 See ei ole veetorustiku rõhk. See on saadetise peale märgitud rõhk ja on seotud turvalisuse standardide nõuetega.

5. Boileri tüüp - suletud tüüpi soojusakumulatsiooniga boiler, soojusisolatsiooniga.
6. Päeva elektri tarbimine – vaata Lisa I
7. Märgitud laadimisprofiil – vaata Lisa I
8. Segatud vee kogus 40 kraadiga V40 – vaata Lisa I
9. Termostaadi maksimaalne temperatuur – vaata Lisa I
10. Vaikimisi sätitud temperatuuri seadmisel – vaata Lisa I
11. Energia efektiivsus vee soojendamisel – vaata Lisa I

III. KIRJELDUS JA TÖÖPÕHIMÖTE

Seade koosneb korpusest ja põhjäärrikust (vertikaalseks paigaldamiseks mõeldud boilerite puhul) või külgäärrikutest (horisontaalseks paigaldamiseks mõeldud boilerite puhul), plastikust kaitsepaneelist ja kaitseklapist.

1. Korpus koosneb terasmahutist (veepaagist) ja kestast (välisest koorikust), mille vahel on soojusisolatsioon - ökoloogilisel puhas suure tihedusega polüuretaanvaht ning kahest torust keermega G $\frac{1}{2}$ " - üks neist (tähistatud sinise rõngaga) külma vee sissevooluks ja teine (tähistatud punase rõngaga) kuumale vee väljavooluks.

Sisepaak võib olla kahte liiki, sõltuvalt boileri tüübist:

- Valmistatud süsinikterasest ja kaitstud korrosiooni eest klaaskeraamilise kattekihiga
- Valmistatud roosteabast terasest

Vertikaalsed boilerid võivad olla varustatud sisseehitatud soojusvahetustoruga (boileritoruga). Boileritoru sisend ja väljund asuvad külgedel ning kujutavad endast G $\frac{3}{4}$ " keermega torusid.

2. Äärrik on varustatud elektri-küttekoha ja termostaadiga. Klaaskeraamilise kattekihiga boileri küttekohad on varustatud magneesiumist kaitseanoodiga.

Boilerit kasutatakse paagis oleva vee kuumutamiseks ja seda juhib termostaat, mis automaatselt hoiab seadistatud temperatuuri. Termostaadil on sisseehitatud ohutusseadis, mis lülitab boileri kütte välja, kui temperatuur boileris saavutab piirväärtuse.

3. Kaitse- ja tagasilöögiklapp takistab seadet täieliku tühjenemise eest juhul kui külma vee varustus on katkenud. Samuti kaitseb ventiil seadet surve tõusu eest üle lubatud piiri vee kuumenemise käigus (Surve kasvab koos temperatuuri tõusuga), vabastades üleliigse surve läbi väljalaskeava.

 Kaitse- ja tagasilöögiklapp ei saa kaitsta seadet juhul kui surve veevärgis tõuseb üle seadme jaoks lubatud piiri.

IV. PAIGALDAMINE JA SISSELÜLITAMINE

 **TÄHELEPANU! SEADME EBAÕIGE PAIGALDUS JA ÜHENDAMINE TEEVAD SELLE OHTLUKUS TÕSISTE TERVISE TAGAJÄRJETEGA JA SEE VÕIB OLLA ISEGI KASUTAJATELE SURMAV. SEE VÕIB KA OLLA KAHJULIK KASUTAJATE VARALE JA KOLMANDATE ISIKUTE VARALE, TEKITATUD UPUTUSE, PLAHVATUSE VÕI TULEKAHJU TULEMUSENA.** Paigaldus, ühendamine torustikuga ja liitumine elektrivõrguga peavad olema tehtud kvalifitseeritud tehnikute poolt. Kvalifitseeritud tehnik on isik, kel on vastavad oskused vastava riigi siseriiklike õigusnormide kohaselt

1. Paigaldamine

Soovitame paigaldada seadme kuumale vee kasutuskoha lähedusse, et vähendada soojuskadusid torudes. Kui seade paigaldatakse vannituppa, tuleb välistada seadme märjaksäämine duši kasutamisel. Seade kinnitatakse seinale paigaldusnurgikute abil, mis kinnitatakse seadme korpuse külge (kui nurgikud ei ole boileri kere külge kinnitatud, tuleb need sinna kaasasolevate põltide abil kinnitada. Seadme riputamiseks kasutatakse kahte konksu (läbimõõduga vähemalt 10 mm) (ei kuulu seadme tarnekomplekti). Paigaldusnurgikud boileri vertikaalseks paigaldamiseks on universaalse konstruktsiooniga ja lubavad kasutada konksude vahet 220 kuni 310 mm - joonis 1a.

 Et ära hoida veekehjustusi kasutajale ja kolmandale isikule tõrgete tekkimisel kuumaveesüsteemis, peab paigaldusruumi põrand olema varustatud hüdroisolatsiooniga ja torudrenaažiga. Ärge hoidke boileri all mitte mingil juhul vett mittekanatavaid esemeid. Juhul kui paigaldusruumis ei ole põrandal hüdroisolatsiooni, tuleb seadme alla paigaldada kaitsenõu koos torudrenaažiga.

 **Hoiatus:** seadme tarnekomplektis ei ole kaitsenõud ning kasutaja peab selle ise hankima.

2. Boileri ühendamine veetorustiku külge

Joonis 4a - vertikaalse paigalduse jaoks.

Tähised: 1. sisendtoru; 2. kaitseklapp; 3. rõhualandusklapp (kui surve veevärgis on 0,6 MPa); 4 - stoppventiil; 5 - kanalisatsioonisüsteemiga ühendatud lehter; 6 - voolik; 7 - Tühjenduskraan

Boileri ühendamisel veetorustikuga pidage silmas torude värvilisi märgistusi: sinine: külma (siseneva) vee jaoks; punane: kuumale (väljuva) vee jaoks.

Boileriga kaasasoleva tagastusklapi külgeühendamine on kohustuslik. Kaitse- ja tagasilöögiklapp tuleb monteerida külma vee sisenemistoru külge, pidades kinni klapi kerele stantsitud noole suunast (peab vastama siseneva vee suunale). Kaitse- ja tagasilöögiklapi ja boileri vahele ei tohi monteerida mingeid täiendavaid kraane ega ventiile.

 **Erand:** Kui kohalikud regulatsioonid (normid) nõuavad muude kaitseklapi või seadme kasutamist (vastavalt EN 1487 või EN 1489), siis tuleb see lisana osta. EN 1487 vastavatele seadistele jaoks peab maksimaalne töö rõhk 0.7 MPa olema. Muude kaitseklappide jaoks peab rõhk millele on kalibreeritud olema 0.1 MPa alla seadise sildi markeeritud rõhku. Sellistel juhtudel ei pea seadise juurde vastastikku kättetoimetatavat kaitseklappi kasutama

 Muud tüüpi (nt vanade) kaitse- ja tagasilöögiklapi kasutamine või olemasolu võib seada ohtu Teie boileri ning need tuleb seetõttu eemaldada.

 Muud pidurdavat töörista ei lasta vastastiku kaitseklapi (kaitseseadme) ja seadise vahel.

 Kaitse- ja tagasilöögiklapi keeramine otsakute külge pikemalt kui 10 mm ei ole lubatud; vastasel juhul võivad need vigastada klappi ja ohustada Teie seadet.

 Vertikaalselt monteeritavate boilerite kaitseklapi ühendamisel siseneva toruga peab seadme plastikust kaitsepaneel olema eemaldatud. Peale monteerimist peaks see olema Pildil 2 näidatud asendis.

 Vastastik kaitseklapp ja torustik sellest boilerisse peavad kaitstud olema külmetamise eest. Voolikuga dreanaži juhul peab vaba ots alati avatud atmosfääri suunda (mitte vajutus) olema. Voolik peab ka kaitstud olema külmetamise eest.

Kui avate kraani, mis ühendab seadet külmaveetorustikuga ning segisti kuumaveekraani, täidab segisti boileri veega. Kui boiler on veega täitunud, peab segistist (kuumavee poole pealt) hakkama voolama ühtlane veejuga. Nüüd võite segisti sulgeda.

Kui soovite boilerit tühjendada, peate kõigepealt välja lülitama selle küttekoha. Vee pealevool veevärgist tuleb esmalt katkestada ning segisti kuumaveekraan avada. Kraan 7 (joonis 4a) tuleb avada, et vesi boilerist välja voolaks. Kui sellist kraani ei ole torustikuga paigaldatud, vee saab välja lasta otse boileri poitetorust, lahutades boiler eenevalt veevärgist.

Kui eemaldate äärriku, jookseb välja veel mitu liitrit boilerisse jäänud vett; see on täiesti normaalne.

 Võtke tarvitusele meetmed kaitsmaks põrandat väljalasketorust nirsunud vee eest.

Juhul kui rõhk torustiku süsteemis ületab paragrahvis I nimetatud väärtust, siis on vaja vähendavat ventiili paigaldada, muidu boiler ei oleks õigesti kasutatud. Tootja ei vastuta probleemide eest, mis tekivad seoses seadme ebaõige kasutamisega.

3. Boileri ühendamine elektrivõrku.

 Enne toite sisselülitamist veenduge, et boiler on vett täis.

3.1. Mudelid, mille toitekaabel on varustatud pistikuga, lülituvad sisse pistiku torkamisel pistikupesasse.

Nende väljalülitamine toimub pistiku väljatõmbamisega pesast.

 Juhul kui rõhk torustiku süsteemis ületab paragrahvis I nimetatud väärtust, siis on vaja vähendavat ventiili paigaldada, muidu boiler ei oleks õigesti kasutatud.

3.2. Varustatud elektrivarustuse juhtmega ilma pistikuga veekeetjad

Seadis peab ühendatud olema eraldi statsionaarse elektriin stallatsiooni elektriringiga, mis on kindlustatud kuulutatud nominaalse elektrivooluga 16A (20A võimsuse > 3700W korral) kaitsjaga. Ühendus peab püsiv olema, ehk ilma pistiku ühendamisteta. Elektriring peab olema kindlustatud kaitsjaga ja sisse ehitatud seadmega, mis tagab kõikide poolte lahti ühendamist kategooria III ülepingutuse korral.

Seadise elektrivarustuse juhtmete ühendamise tuleb toimuda:

- Pruuni isolatsiooni juhe: elektriin stallatsiooni faasijuhtmega (L)
- Sinine isolatsiooni juhe: elektriin stallatsiooni neutraalse juhtmega (N)
- Kollase-rohelise juhe: elektriin stallatsiooni kaitsejuhtmega \perp .

3.3. Veekeetja ilma elektrivarustuse juhtmeta

Seadis peab ühendatud olema eraldi statsionaarse elektriin stallatsiooni elektriringiga, mis on kindlustatud kuulutatud nominaalse elektrivooluga 16A (20A võimsuse > 3700W korral) kaitsjaga. Ühendamine toimub vaskjuhtmetega (kõvade juhtmetega): juhe 3x2,5 mm² kogu 3000W võimsuse jaoks (juhe 3x4.0 mm² > 3700W võimsuse jaoks).

Seadet toivas elektrivõrgus peab olema seade, mis lubab kõikide pooluste väljalülitamist kategooria III ülepinge puhul.

Toitejuhtme ühendamiseks boileri külge eemaldage plastkaas (Joonis 2). Tarnimisjuhtide ühendamine peab olema vastavalt klemmide markeerimisele:

- faasijuht – A või L1 või L2 tähisisele;
- neutraalne – N (B või B1 või N1) tähisisele.
- Kaitsemaandus peab kindlasti olema ühendatud kruvi alla, millel on tähis \perp .

Pärast ühendamist pange plastkate tagasi oma kohale!

Selgitused joonise 3 juurde: TS - termolüliti; TR/EC - termoregulaator/ Elektroonilise reguleerimiseseadmega; S - sensor; R - küttekeha; F - äärik;

V. KORROSIONIVASTANE MAGNEESIUMANOOD

Magneesiumanood aitab kaitsta veepagi sisepinda korrosiooni eest. Anood on element, mis on ette nähtud kulumiseks ja mis kuulub perioodilisele asendamisele. Boileri pikaajalise ja avariideta kasutuse huvides soovib tootja, et kvalifitseeritud hooldustehnik kontrolliks perioodiliselt magneesiumanoodi seisukorda ja vahetaks selle vajaduse korral välja ning et see toimiks koos boileri ennetava hooldusega. Anoodi vahetuseks pöörduge lähima volitatud teeninduskeskuse poole!

VI. KASUTAMINE .

1. Elektriboileri sisselülitamine

Enne aparadi esmast sisselülitamist kontrollige, kas aparaat on õigesti ühendatud elektrivõrguga ja täis vett. Boileri sisselülitamine toimub seadme kaudu, mis on sisse ehitatud installatsioonis, nagu kirjeldatud paragrahvi IV, punktis 3.3 või pistik pistikupesaga ühendamine (kui mudel on kaabli ja pistikuga).

2. Aparadi juhtimiseks juhtpaneeli kirjeldus

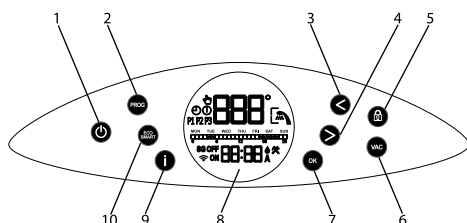

Nuppude ja elementide näidustus:

- 1 – Aparadi Sisse / Välja nupp
- 2 – „Käsirežiim“ või „Nädala programaator“ sisselülitamise nupp
- 3 – Seadistatava temperatuuri vähendamise või seadistamisel vahemale liikumise nupp
- 4 - Seadistatava temperatuuri kõrgendamise või seadistamisel paremale liikumise nupp
- 5 – Paneeli „lukustamise“ nupp
- 6 – Nupp „Puhkuseržiim“ sisselülitamiseks
- 7 – Mitmefunktsiooniline nupp valiku funktsioonide nädalapäevade kinnitamiseks nädala programmi seadel, SISSE / VÄLJA kellaegade staatuse vahetamiseks nädala programmi seadel
- 8 - LCD ekraan
- 9 – „Info“ nupp
- 10 – Nupp „Õko tark“ režiimi valimiseks

3. Aparadi elektroonilise juhtimise sisselülitamine

Sisselülitamine toimub ϕ nupu kaudu. Siss ekraanile ilmuvad režiim, milles töötab aparaat ja sellest olenevalt allpool toodud iga režiimi sümbolid.

Elektrooniline juhtimise väljalülitamine toimub ϕ nupule vajutades.

ϕ nupp põleb järgmiste erinevate värvidega:

- ootamisrežiimis (stand-by): valge
- sisse lülitatud ning soojendusrežiimis: punane
- sisse lülitatud ning saavutatud seadistatud temperatuur: sinine

See kehtib kõikide allpool toodud režiimide kohta.

4. Aparadi seaded ja juhtimine

- **WiFi sisse- ja väljalülitamine** (kui mudel on Wi-Fi)

WiFi sisse- ja väljalülitamine toimub $<$ ja **OK** nuppudele üheaegse hoidmise kaudu vähemalt 10 sekundiks ootamisrežiimis ehk kui aparadi ϕ nupp on välja lülitatud. Kui WiFi modul on sisse lülitatud, ekraanile ilmub WiFi sümbol.



Märkus: Kui aparaat läheb tagasi vaikimisi seadistustesse, siis tuleb selle jälle WiFi seadmetega ühendada.

• Nädalapäeva ja kellaaja seadistamine

Programmi režiimide õige töötamiseks tuleb aktuaalsete kellaaja ja nädalapäeva seadistada. Seadistamine toimub ootamisrežiimis, ehk kui aparaat ei ole sisse lülitatud. Vajutage pikalt Info nupule. Esiteks seadistage nädalapäev, $>$, $<$ noolte kasutades ja kinnitage **OK** nupuga. Siis tuleb kellaaja ja minutite seadistada, jälle $>$, $<$ ja **OK** nupu noolte abil.

• „Käsitsi juhtimine“ režiim

PROG nupu abil võite „Käsitsi juhtimine“ töörežiimi valida. Ekraanile visualiseerib sümbol. Selles režiimis töötab aparaat tavalise elektriboilerina ehk teil tuleb seadistada temperatuuri, milleni vesi on soojendatud ja hoitud. Pärast seda töötab aparaat alati, kui vee temperatuur on madalam kui seadistatud temperatuur selleks, et selle temperatuurini jõuda. Kui te aktiveerite „Käsitsi juhtimine“ režiim, peale sümbolit, visualiseerib ekraanile ka elektriboileri vee temperatuur. Soovitud temperatuuri seadistamiseks, kasutage ühte kahest $>$ ja $<$ nooltest. Nende vajutades ilmub ekraanile seadistatav temperatuur. Temperatuuri muutus on 1 kraadi läbi ükskordse ühele kahest nuppudest vajutamise kaudu ning hoides muutub temperatuur järjekordselt 1 kraadi läbi. Mitu sekundit pärast viimast vajutamist ühele kahest nooltest, lähevad ekraani näidud nende esialgsesse asendisse ehk visualiseerib vee tõeline temperatuur. **Info** nupu kaudu saate vaadata milline on seadistatud temperatuur Igal hetkel, kui te soovite.

• „Nädala programaator“ režiim

PROG nupule vajutades võite nii „Käsitsi juhtimine“ režiimi valida kui ka ühe kolmest sisseehitatud nädala programmi režiimidest – **P1**, **P2** või **P3**. Programmid on vaikimisi seadistatud, kuid muudetakse teie soovi järgi.

Valige programm **P1**, **P2** või **P3** Info nupu kaudu võite kontrollida mil nädalapäevadel aparaat on sisselülitatud ja soojendab vett. Kui te soovite teie poolt valitud vastavat programmi muuta, vajutage ja hoidke **PROG** nupule, et programmi seadistamist startida.

Esimene samm on nädalapäevade (või nädalapäeva) valida, mille jaoks te muudate programmi. Vilkuv nädalapäev „esmaspäev“ on märk, et aparaat ootab teie valikut. Kasutage $>$ ja $<$ nooled markeri liigutamiseks ja kinnitage **OK** nupuga iga päeva, mille jaoks te muudate programmi. Võib kinnitada ainult ühte nädalapäeva või kõik 7 nädalapäeva.

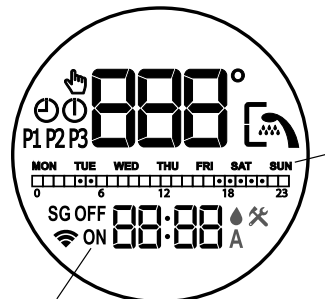

Märkus: Sõnad **ON** ja **OFF** ekraanil orienteeruvad teid, kas teatud nädalapäev on valitud muutmiseks või mitte (**ON** – nädalapäev on valitud, **OFF** – nädalapäev ei ole valitud).

Teine samm on kellaajaga programmeerimise, mil elektriboiler soojendab vett ehk töötab. Teiseks sammuks ülemineamiseks vajutage **PROG** nupule (ilma pika hoidmiseta).

Märkus: Kui te hoiate **PROG** nupule, lähete vastava programmi seadistamise režiimist välja. Tagasimineamiseks tuleb jälle vajuda ja hoida **PROG** nupule ja nädalapäeva(de) sammud korduda.

Kellaegade valimiseks, mil aparaat töötab, kasutage $>$ ja $<$ ja **OK** nuppe. Allpool on toodud näide **kellaaja diagrammi**, mis on sarnane sellega, mida te näete ekraanil ja mis näitab millal aparaat lülitab end sisse (**ON** režiim) ja millal aparaat lülitab end ise välja (**OFF** režiim):



Tähistuste selgitus:

- Kui kellaaja rakk on täis, siis aparaat töötab sel kellaajal ja soojendab vett kuni seadistatud temperatuurini

- Kui kellaaja rakk on tühi, siis aparaat ei tööta sel kellaajal

Näide: kui vaatame ülalpool toodud kellaaja diagrammi, siis tuleb oodata, et aparaat soojendab vett alates kellast 4:00 kuni 6:00 kellani ja alates kellast 17:00 kuni 22:00 kellani. Ülejäänud ajal jääb aparaat passiivseks ja ei lülita end sisse.

Kellaegade seadistamise viis, mil aparaat töötab:

Iga ööpäeva kellaaja jaoks on tagatud rakk kellaaja diagrammis. Raku all olevad numbrid suunavad teid. Kellaaja raku staatuse muutus („täis“ või „tühi“) toimub **OK** nupule vajutamise kaudu, kui marker on selle peal. Marker liigutus toimub > ja < noolte kaudu. Ekraanil olevad sõnad **ON** ja **OFF** võivad teid ka orienteeruda kellaaja raku staatuse kohta.

Mugavuse pärast, täidavad või tühjendavad rakud end kellaaja noole liigutamisel automaatselt viimaselt kinnitatud staatuse järgi.

Aparaadi seadistamise kolmas samm nädala jooksul on osutada mille temperatuurini sojendate vett vastava kellaaja vähemikus valitud nädalapäevadel. Kolmandaks sammuks ülemineamiseks vajutage **PROG** nupule (ilma pika hoidmiseta). Marker asub esimesel kellaaja rakul, milles aparaat on programmitud töötada ja ootab teie vee temperatuuri seadistamist. Teil on võimalus valida erineva temperatuuri iga kellaaja jaoks, mil aparaat on programmitud töötada. Seadistamiseks kasutage > ja < ja kinnitage **OK** nupuga. Iga kinnitamisega **OK** nupuga lähete üle järgmiseks kellaaja rakuks, milles aparaat on programmitud töötada (sümbol **OK** suunab teid mis kellaaja rakus on aparaat programmitud töötada). Niiviisi võite oodatud temperatuuri reguleerida iga töö kellaaja jaoks. Juhul, kui te ei taha temperatuuri seadeid muuta, minge seadistamise režiimist välja **PROG** nupule pika hoidmisega. Nädala programmi muutused on tehtud.

- „**Öko tark**“ (ECO SMART)

ECO/SMART nupule vajutamise kaudu võite valida kolme režiimi hulgast: **ECO**, **EC1** või **EC2**. „**Öko tark**“ režiimides töötab boiler oma tööalgoritmi välja energia kulude säästmise tagamiseks ja järelikult teie elektrienergia arve vähendada, kuid säilib mugavust maksimaalselt kasutamisel.

Tähelepanu! Teie oma elektri boileril TESY on maksimaalselt kõrge energiaklass. Aparaadi energiaklass on tagatud üksnes aparaadi töötamisel **ECO** („**Öko tark**“) režiimis, oluliste energiasäästude pärast, mis tekkivad.



Tööpõhimõte: pärast ühe kolmest „**Öko tark**“ režiimi valimist saab aparaat teada teie harjumustest ning töötab ise nädalaplani välja selleks, et teile vajatud sooja veekogumit tagada vastaval hetkel, kui teil on vaja seda vett ning ka energiasäästu tagada ja teie elektriarve vähendada. Tööpõhimõte vajab iseõppimise aega, mis kestab üks nädal, mille pärast hakkab „**Öko tark**“ režiim energiasäästu koguda, ilma et teie mugavust rikkuda, mis on hinnatud teie välja uuritud harjumuste järgi. Aparaat järgib teie harjumusi ja õpetab end pidevalt edasi.

Sel režiimil ei ole võimalik teie sekkumist pärast selle valimist ehk teie SAA veetemperatuuri > ja < nuppudega seadistada.

Juhul, kui te muudate tihti oma harjumusi, ei saaks aparaat päriselt täpselt algoritmi välja töötada, mis tagaks teie mugavuse ja sooja vee täpselt, kui te seda vajate. Selles mõttes, kui teile ei sobi, et aparaat töötab „**Öko tark**“ režiimis, vaid tahate, et boiler vähendaks teie kulusid edasi, võite EcoSmart nupule vajutades **EC1** töörežiimi valida madalama taseme mugavuseks, kusjuures tekkiks ka energiasäästu, kuid väiksemal määral. **EC1** režiimi valik on mõeldud kasutajatele, kel on muutuvad harjumusi, mille jaoks oleks raske täpse nädala tööplani välja töötada. Kui teile ei sobi ka, et boiler töötab **EC1** režiimis, siis valige palun järgmine mugavuse tase – **EC2** režiim. **EC1** ja **EC2** režiimides on energiasääst väiksem, aga teil oleks suuremat tagatud sooja veekogumit, isegi juhul, kui te olete teie tavalise duši kasutamise aja muutnud.

„**Öko tark**“ režiimist väljaminemine toimub ühe teistest režiimidest valimise kaudu, PROG nupu vajutades.

- "**LOCK**" (Lukustamine) funktsioon

3 sekundiks  nupule hoidmise kaudu „lukustub“ juhipaneel ja selle kaudu ei saa käske anda. Juhipaneeli jälle lukust lahti keeramiseks tuleb 3 sekundiks  nupule hoida.

- „**Vacation VAC**“ (Puhkus) funktsioon

Juhul, kui teil on plaanis kodust puududa üle 1 päeva jooksul, võite „**Puhkus**“ režiimi aktiveerida, et elektri boiler „teaks“ millal te tagasi tulete ja teile sooja vett tagada.

Vajutage **VAC** nupule. Sisestage teie äraoleku päevad > ja < kahe noole abil (maksimaalne päevade arv, mille saab sisestada on 99). Kinnitage **OK** nupuga. Valige kellaeg, mil soovite, et aparaat lülitaks end sisse, kahe noole > ja < kasutades ja kinnitage **OK** nupuga. Seadistage temperatuur ja kinnitage jälle **OK** nupuga. „**Puhkus**“ režiim on sisse lülitatud ja ootab teie tagasitulekut tagatud sooja veega.

Märkus: Päevade arv, mille te sisestage (äraoleku aeg) peab sisaldama ka seda päeva, mil te tagasi koju tulete.

- "**BOOST**" funktsioon (Ühekordne sojendamine kuni maksimaalse temperatuurini ja automaatne tagasimine kuni juba valitud töörežiimisse)

BOOST funktsiooni aktiveerimisel sojendab boiler vett maksimaalse võimaliku temperatuurini (75 kraadi), ilma et vastava töörežiimi tööalgoritmi muuta ehk ilma et boiler muutaks nädala programmi, „**Öko tark**“ režiimi või käsitsi seadistatud temperatuuri loogikat. Pärast maksimaalse temperatuuri saavutamist läheb aparaat üle automaatselt mõõdamineva töörežiimile. **BOOST** funktsioon on aktiivne „**Öko tark**“, „**Puhkus**“ ja „**Nädala proramaator**“ režiimide korral.

BOOST funktsiooni sisselülitamiseks vajutage pikalt (umbes 3 sekundiks) > noolt



Ekraanil näete pealdis **bSt** ja mitu sekundi tagant näete hetkel olevaid veetemperatuuri näiduid.

- "**VAIKIMISI SEADISTUSTE TAGASTAMINE**" funktsioon

Selle funktsiooni saavutamiseks on tähtis, et boiler oleks „**Ootamisrežiimis**“ („**Stand by**“). See rakendatakse > ja < hoidmise kaudu vähemalt 10 sekundiks. Nende 10 sekundi jooksul peate kaks helisignaali kuulda. Esimene helisignaali on „katse“, siis juhipaneelil põlevad kõik sümbolid ja nuppude edasi hoidmisel kuuldate teist signaali, mis juba näitab, et te olete aparaadi vaikimisi seadistustesse tagastanud.



- „**Kuular**“ sümbol

„**Kuular**“ sümbol  annab teile infot, mil teil on piisavalt sooja veekogumit esimese duši jaoks. Sooja veekogumit ühe duši jaoks on arvatud keskmiste Euroopa normide baasil ja on võimalik, et see ei sobiks teie isiklikule mugavusele.

Vigade loend, mis võivad teie ekraanile visualiseerida:

Vea kood	Vea nimi
E01	Alumine sensor on katkestatud
E02	Alumine sensor on lühisvoolul
E03	Ülemine sensor on katkestatud
E04	Ülemine sensor on lühisvoolul

Märkus: Kui visualiseerub  sümbol ja üks ülalpool toodud vigadest, palun, et te võtaksite ühendus autoriseeritud remonditöökojaga! Remonditöökojad on märgitud garantiikaardil.

VII. KORRALINE HOOLDUS

Boileri tavalise kasutamise korral sadestub küttekeha pinnale kaltsiumiühendite kiht (nn katlakivi). See halvendab soojust edastamist küttekehalt veele. Küttekeha temperatuur võib tõusta väga kõrgeks. Selle tunnuseks on termoregulaatori sagedasem sisse- / väljalülitumine. Termokaitse võib anda valerakendusi. Selliste nähtuste ärahoidmiseks soovib tootja iga kahe aasta järel teostada boileri ennetava hoolduse pädeva hooldustehniku poolt. See ennetav hooldus peab sisaldama puhastust, anoodikaitse seisukorra kontrolli (klaaskeraamilise kattega boilerite puhul) ja vajaduse korral anoodi väljavahetamist.

Seadise puhastamiseks kasutada märga rätikut. Mitte kasutada abrasiivi või lahusti sisaldavaid puhastusvahendeid. Seadise peale mitte vett kallata.

Tootja ei vastuta kõikide tagajärgede eest, mis on tekkinud käesoleva instruksiooni mitte pidamise tõttu.



Keskkonna kaitse juhend

Vanad elektri aparaadid koosnevad hinnalistest materjalidest ja seoses sellega ei tohi neid välja visata koos igapäevase sodiga! Palume Teie aktiivset kaastegevust looduslike ressursside ja keskkonna kaitseks ja andke aparaat organiseeritud ostupunktidest.

1. ΣΗΜΑΝΤΙΚΟΙ ΚΑΝΟΝΕΣ

1. Η παρούσα τεχνική περιγραφή και οι οδηγίες χρήσεως έχουν ως σκοπό να σας γνωρίσουν με το προϊόν και τους όρους για την κανονική του εγκατάσταση και εκμετάλλευση. Η οδηγία προορίζεται για πιστοποιημένους τεχνίτες οι οποίοι θα εγκαταστήσουν αρχικά την συσκευή, θα αποσυνδέσουν και επισκευάσουν την συσκευή σε περίπτωση βλάβης.
2. Παρακαλούμε, να έχετε υπόψη σας ότι η συμμόρφωση με τις οδηγίες χρήσης που περιέχονται στο παρόν εγχειρίδιο, είναι κυρίως προς όφελος του αγοραστή, αλλά ταυτόχρονα είναι ένας από τους όρους της εγγύησης που αναφέρονται στην κάρτα εγγύησης για να μπορεί ο αγοραστής να χρησιμοποιεί δωρεάν παροχή υπηρεσίας εγγύησης. Ο κατασκευαστής δεν φέρει καμία ευθύνη για βλάβες και τυχόν ζημιές που θα προκληθούν στη συσκευή εξαιτίας της λειτουργίας ή/και της εγκατάστασης που δεν συμμορφώνονται με τις επισημάνσεις και οδηγίες στο παρόν εγχειρίδιο.
3. Ο ηλεκτρικός θερμοσίφοντας αντιστοιχεί και συμμορφώνεται με τις προδιαγραφές των πρότυπων EN 60335-1, EN 60335-2-21.
4. Η συσκευή αυτή μπορεί να χρησιμοποιηθεί από παιδιά ηλικίας 8 ετών και άνω και άτομα με μειωμένες σωματικές, αισθητικές ή διανοητικές ικανότητες ή με έλλειψη εμπειρίας και γνώσεων, εφόσον βρίσκονται υπό επιτήρηση, έχουν λάβει οδηγίες σχετικά με την ασφαλή χρήση της συσκευής και κατανοούν τους σχετικούς κινδύνους.
5. Τα παιδιά δεν πρέπει να παίζουν με τη συσκευή.
6. Ο καθαρισμός και η συντήρηση χρήστη δεν πρέπει να εκτελούνται από παιδιά χωρίς επιτήρηση.

⚠ Προσοχή! Η λανθασμένη εγκατάσταση και συνδεση της συσκευης θα το καταστήσει επικίνδυνο για την υγεια και την ζωη των καταναλωτων, καθώς είναι δυνατόν να προκαλέσει σοβαρές και μακροχρονιες συνεπειες γι, αυτους, συμπεριλαμβανομενης, ενδεικτικα, σωματικων βλαβων και/ η θανατου. Αυτο μπορεί επισης να προκαλέσει ζημια για την περιουσια τους / βλαβη και / η καταστροφη/, καθώς και ζημια τριτων που προκληθηκαν συμπεριλαμβανομενης αλλα οχι μονο απο πλημμυρες, εκρηξη και πυρκαγιες. Η εγκατάσταση, η σύνδεση στο υδραυλικό και ηλεκτρικό δίκτυο και η θέση σε λειτουργία πρέπει να πραγματοποιούνται αποκλειστικά και μόνο από εξειδικευμένους ηλεκτρολόγους και τεχνικούς επισκευής και εγκατάστασης της συσκευής, που έχουν αποκτήσει την αρμοδιότητά τους στο έδαφος του κράτους στο οποίο πραγματοποιείται η εγκατάσταση και θέση σε λειτουργία της συσκευής και σύμφωνα με τους κανονισμούς τους.

⚠ Απαγορεύονται οτιδήποτε μετατροπές και διαρρυθμίσεις στην κατασκευή και στο ηλεκτρικό σχήμα του θερμοσίφωνα. Όταν διαπιστωθούν τέτοιες μετατροπές η εγγύηση της συσκευής ακυρώνεται. Ως μετατροπές και διαρρυθμίσεις εννοούνται οτιδήποτε απομάκρυνση των χρησιμοποιημένων από τον κατασκευαστή στοιχεία, ενσωμάτωση συμπληρωματικών στοιχείων στον θερμοσίφωνα, αλλαγή στοιχείων με ανάλογα τα οποία δεν συνιστούνται από τον κατασκευαστή.

Εγκατάσταση

1. Ο θερμοσίφοντας πρέπει να εγκατασταθεί μόνο σε χώρους με κανονική αντιπυρική προστασία και ασφάλεια.
2. Όταν πραγματοποιούμε εγκατάσταση της συσκευής σε λουτρό ο θερμοσίφοντας πρέπει να τοποθετηθεί σε τέτοιο μέρος ώστε να μην περιχύνεται με νερό.
3. Η συσκευή προορίζεται για χρήση μόνο σε κλειστά και θερμαινόμενα δωμάτια, όπου η θερμοκρασία δεν πέφτει κάτω από 4°C και δεν έχει σχεδιαστεί για λειτουργία συνεχής ροής.
4. Η συσκευή αναρτάται από το φέρον έλασμα τοποθετημένο στο σώμα του θερμοσίφωνα (Σε περίπτωση που το φέρον έλασμα δεν είναι τοποθετημένο πρέπει να συναρμολογηθεί με τους κοχλίες που βρίσκονται στην συσκευασία). Η ανάρτηση πραγματοποιείται σε δύο γάντζους (Ø 10 mm), στερεωμένοι με σιγουριά στον τοίχο.

Σύνδεση του θερμοσίφωνα με το υδραυλικό δίκτυο

1. Η συσκευής προορίζεται να εξασφαλίζει ζεστό νερό για οικιακή χρήση, σε κτίρια τα οποία έχουν εγκατάσταση ύδρευσης με πίεση όχι περισσότερο από 6 ατμ. (0.6 MPa).
 2. Η τοποθέτηση της αντεπίστροφης προστατευτικής βαλβίδας (0.8 MPa) με την οποία έχετε αγοράσει τον θερμοσίφωνα είναι υποχρεωτική. Αυτή η βαλβίδα τοποθετείται στην είσοδο για το κρύο νερό σύμφωνα με τα βέλη στο σώμα του θερμοσίφωνα, τα οποία δείχνουν την κατεύθυνση του εισερχόμενου νερού. Δεν επιτρέπεται άλλα ρακόρ διακόπτης μεταξύ της βαλβίδας και της συσκευής.
- Εξαιρέση:** Εάν οι τοπικοί κανονισμοί (κανόνες) απαιτούν τη χρήση μιας άλλης βαλβίδας ασφαλείας ή συσκευής (σύμφωνα με τον κανόνα EN 1487 και EN 1489), θα πρέπει να αγοραστεί χωριστά. Για συσκευές που συμμορφώνονται με το πρότυπο EN 1487 η μέγιστη πίεση λειτουργίας πρέπει να είναι 0,7 MPa. Για άλλες βαλβίδες ασφαλείας, η πίεση βαθμονόμησης πρέπει να είναι με 0,1 MPa κατώτερη από την πίεση που αναγράφεται στην πινακίδα της συσκευής. Σε αυτές τις περιπτώσεις, η βαλβίδα αντεπίστροφής που παρέχεται με τη συσκευή δεν πρέπει να χρησιμοποιείται.
 3. Η βαλβίδα αντεπίστροφης ασφαλείας και η σωλήνωση από την βαλβίδα προς τον λέβητα πρέπει να προστατεύονται από πάγωμα. Σε περίπτωση σωληνωτού αγωγού αποστράγγισης – το ελεύθερο άκρο του πρέπει να είναι πάντα ανοιχτό στην ατμόσφαιρα (να μην βυθίζεται σε νερό). Ο σωλήνας πρέπει επίσης να προφυλάσσεται από τον παγετό.
 4. Για την ασφαλή εργασία του θερμοσίφωνα η αντεπίστροφη- προστατευτική βαλβίδα πρέπει ταχτικά να καθαρίζεται και ελέγχεται εάν λειτουργεί κανονικά (να μην έχει μπλοκάρει). για τις περιοχές με πολύ ασβεστούχο (σκληρό) νερό πρέπει να καθαρίζεται και από την ασβεστολιθική υφή. Αυτή η υπηρεσία δεν είναι αντικείμενο της εξυπηρέτησης εγγύησης.
 5. Για να αποφύγουμε την πρόκληση βλαβών στον χρήστη και σε τρίτα πρόσωπα σε περίπτωση βλαβών στο σύστημα τροφοδότηση με ζεστό νερό είναι απαραίτητο η συσκευή να τοποθετηθεί σε χώρους που έχουν υδρομόνωση δαπέδου και παροχέτευση στην αποχέτευση. Σε καμία περίπτωση κάτω από την συσκευή δεν πρέπει να τοποθετείται αντικείμενα, τα οποία δεν αντέχουν σε υγρασία. Κατά την εγκατάσταση της συσκευής σε χώρους δίχως υδρομόνωση είναι απαραίτητο να κατασκευάσουμε προφυλακτική δεξαμενή κάτω από τον θερμοσίφωνα με δραίνωση προς την αποχέτευση.
 6. Κατά τη λειτουργία – (λειτουργία θέρμανσης νερού) - είναι φυσιολογικό να στάζει νερό από την οπή αποστράγγισης της προστατευτικής βαλβίδας. Η ίδια πρέπει να παραμείνει ανοικτή προς την ατμόσφαιρα. Πρέπει να ληφθούν μέτρα για την αφαίρεση ή την συλλογή της ποσότητας χυμένου νερού για την αποφυγή ζημιών καθώς.
 7. Σε πιθανότητα η θερμοκρασία στο διαμερίσμα να γίνει -0c(μειον) το θρμοσιφοντας πρεπει να διερρει. Στην περίπτωση που πρέπει να αδειάσετε τον θερμοσίφωνα από νερό, πρέπει πρώτα να διακόψετε την παροχή του νερού του δικτύου προς τον θερμοσίφωνα. Η παροχή νερού πρέπει να σταματήσει και ταυτόχρονα πρέπει να ανοίξει ο διακόπτης 7 (εικόνα 4) του ζεστού νερού της μπαταρίας ανάμιξης. Ο διακόπτης του ζεστού νερού πρέπει να είναι ανοικτός για να αδειάσει το νερό που έχει μέσα ο θερμοσίφοντας. Εάν δεν υπάρχει τέτοιος διακόπτης στην γραμμή σωλήνωσης, τότε το νερό του θερμοσίφωνα μπορεί να αδειάσει απευθείας από την σωλήνα εισόδου του νερού στον θερμοσίφωνα, όταν αυτός αποσυνδεθεί από την γραμμή παροχής νερού του δικτύου.

Σύνδεση του θερμοσίφωνα προς το ηλεκτρικό δίκτυο

1. Ποτέ να μην θέσετε σε λειτουργία τον θερμοσίφωνα εάν δεν διαπιστωθείτε, ότι είναι γεμάτος με νερό.
2. Κατά την σύνδεση του θερμοσίφωνα προς το ηλεκτρικό δίκτυο θα πρέπει να προσέχετε για την κανονική σύνδεση του αγωγού προστασίας (για τα μοντέλα δίχως καλώδιο και φως).
3. Στα θερμαντήρες νερού χωρίς καλώδιο τροφοδοσίας το ηλεκτρικό κύκλωμα πρέπει να εφοδιαστεί με μία ασφάλεια και μία ενσωματωμένη συσκευή που διασφαλίζει διαχωρισμό όλων των πόλων κάτω από συνθήκες υπέρτασης κατηγορίας III.
4. Εάν το καλώδιο τροφοδότησης (για τα μοντέλα που έχουν τέτοιο καλώδιο) έχει βλάβη το καλώδιο πρέπει να αντικατασταθεί από εκπρόσωπο του συνεργείου ή από πρόσωπο με παρόμοια ειδικευση για να αποφύγετε οτιδήποτε ρίσκο.
5. Κατά τη διάρκεια της θέρμανσης της συσκευής μπορεί να ακούγεται ένα σφύριγμα (όταν το νερό αρχίζει να βράσει). Αυτό είναι φυσιολογικό φαινόμενο και δεν αποτελεί ένδειξη δυσλειτουργίας. Ο θόρυβος γίνεται πιο έντονος με το χρόνο λόγω της συσσώρευσης αλάτων ασβεστίου. Για την εξάλειψη του θορύβου πρέπει να καθαρίσετε τη συσκευή. Η παροχή της υπηρεσίας αυτής δεν καλύπτεται από την εγγύηση.

Αξιότιμοι πελάτες,

Η ομάδα του TESY εγκάρδια σας ευχαριστεί για το νέο προϊόν που αγοράσατε. Ελπίζουμε ότι η νέα σας συσκευή θα συνεισφέρει για την βελτίωση της άνεσης στο σπίτι σας.

II. ΤΕΧΝΙΚΑ ΧΑΡΑΚΤΗΡΙΣΤΙΚΑ

1. Ονομαστική χωρητικότητα σε λίτρα – κοιτάξε την πινακίδα στην συσκευή.
2. Ονομαστική τάση– κοιτάξε την πινακίδα στην συσκευή.
3. Ονομαστική ισχύ – κοιτάξε την πινακίδα στην συσκευή.
4. Ονομαστική πίεση – κοιτάξε την πινακίδα στην συσκευή.

! Αυτή δεν είναι η πίεση του δικτύου ύδρευσης. Η πίεση ανακοινώνεται για τη συσκευή και αφορά τις απαιτήσεις των προδιαγραφών ασφαλείας.

5. Τύπος του θερμοσίφωνα –κλειστός θερμοαντής συσώρευσης με θερμομόνωση.
6. Η καθημερινή κατανάλωση ηλεκτρικής ενέργειας - βλέπε Παράρτημα I
7. Δηλωμένο προφίλ φορτίου - βλέπε Παράρτημα I
8. Ποσότητα του μικτού νερού στους 40°C V40 σε λίτρα - βλέπε Παράρτημα I
9. Μέγιστη θερμοκρασία θερμοστάτη - βλέπε Παράρτημα I
10. Εργοστασιακές ρυθμίσεις θερμοκρασίας - βλέπε Παράρτημα I
11. Ενεργειακή απόδοση στη θέρμανση του νερού - βλέπε Παράρτημα I

III. ΠΕΡΙΓΡΑΦΗΚΑΙ ΑΡΧΗΛΕΙΤΟΥΡΓΙΑΣ

Η συσκευή περιλαμβάνει περίβλημα, φλάντζα στο κάτω μέρος της /σε κάθετη τοποθετημένους θερμοσίφωνα/ ή στην πλευρά / σε οριζόντια τοποθετημένους θερμοσίφωνα/, προστατευτικό πλαστικό πάνελ και ασφαλιστική βαλβίδα αντεπίστροφής.

1. Το σώμα συνιστάται από δεξαμενή από χάλυβα (δεξαμενή νερού) και εξωτερικό πλαστικό περίβλημα με θερμομόνωση μεταξύ τους από οικολογικά καθαρή αφροπολυουρεθάνη υψηλής πυκνότητας. Η δεξαμενή νερού εξασφαλίζεται με δυο σωλήνες με σπείρωμα G 1/2 για τροφοδότηση με κρύο νερό (με μπλε δακτύλιο) και για απορροή του ζεστού νερού (με κόκκινο δακτύλιο). Η εσωτερική δεξαμενή ανάλογα με το μοντέλο μπορεί να είναι δυο ειδών:
 - μπορεί είναι κατασκευασμένη από μαύρο χάλυβα ο οποίος προφυλάσσει από την διάβρωση με ειδική υαλο- κεραμική κάλυψη ή εμαγιέ κάλυψη
 - μπορεί είναι κατασκευασμένη από ανοξείδωτο χάλυβα

Στους κάθετους θερμοσίφωνα μπορεί να είναι ενσωματωμένος εναλλάκτης θερμότητας (σερπαντίνα). Η είσοδος και η έξοδος της σερπαντίνας βρίσκονται πλαγίως και συνιστούνται από σωλήνα με σπείρωμα G 3/4".

2. Στην φλάντζα είναι τοποθετημένος ο ηλεκτρικός θερμοαντής. Στους θερμοσίφωνα με ειδική υαλο-κεραμική κάλυψη είναι τοποθετημένος και ο προστατευτικός μαγνησίος.

Ο ηλεκτρικός θερμοαντής χρησιμοποιείται για την θέρμανση του νερού στην δεξαμενή και διαχειρίζεται από τον θερμοστάτη ο οποίος αυτόματα διατηρεί την προκαθορισμένη θερμοκρασία. Ο θερμοδιακόπτης είναι μία ενσωματωμένη διάταξη για προστασία από υπερθέρμανση η οποία αποσυνδέει τον θερμοαντή από το ηλεκτρικό δίκτυο όταν η θερμοκρασία του νερού φτάσει σε πολύ υψηλές θερμοκρασίες.

3. Η αντεπίστροφη- προστατευτική βαλβίδα αποτρέπει την πλήρες εκκένωση της συσκευής όταν σταματήσει η τροφοδότηση με κρύο νερό από το δίκτυο. Η βαλβίδα προστατεύει την συσκευή από την αύξηση της πίεσης στην δεξαμενή ως τιμές υψηλότερες από την επιτρεπτή σε καθεστώς θέρμανσης (προσοχή με την αύξηση της θερμοκρασίας η πίεση αυξάνεται) με την εκροή του περιττού νερού από το άνοιγμα απορροής. Κανονικό είναι σε καθεστώς θέρμανσης από το άνοιγμα απορροής να σταλάξει νερό και αυτό πρέπει να το έχουμε υπόψη κατά την τοποθέτηση και συναρμολόγηση του θερμοσίφωνα.

! Η αντεπίστροφη- προστατευτική βαλβίδα δεν μπορεί να προφυλάξει την συσκευή όταν η πίεση του δικτύου είναι μεγαλύτερη από την ανακοινωμένη.

IV. ΕΓΚΑΤΑΣΤΑΣΗ ΚΑΙ ΣΥΝΔΕΣΗ

! ΠΡΟΣΟΧΗ! Η ΛΑΝΘΑΣΜΕΝΗ ΕΓΚΑΤΑΣΤΑΣΗ ΚΑΙ ΣΥΝΔΕΣΗ ΤΗΣ ΣΥΣΚΕΥΗΣ ΘΑ ΤΟ ΚΑΤΑΣΤΗΣΕΙ ΕΠΙΚΙΝΔΥΝΟ ΜΕ ΣΟΒΑΡΕΣ ΣΥΝΕΠΕΙΕΣ ΓΙΑ ΤΗΝ ΥΓΕΙΑ ΚΑΙ ΑΚΟΜΗ ΚΑΙ ΘΑΝΑΤΟ ΤΩΝ ΧΡΗΣΤΩΝ. ΑΥΤΟ ΜΠΟΡΕΙ ΕΠΙΣΗΣ ΝΑ ΠΡΟΚΑΛΕΣΕΙ ΖΗΜΙΑ ΣΤΗΝ ΙΔΙΟΚΤΗΣΙΑ ΤΟΥΣ, ΚΑΘΩΣ ΚΑΙ ΣΕ ΤΡΙΤΟΥΣ ΠΟΥ ΠΡΟΚΛΗΘΗΚΑΝ ΑΠΟ ΠΛΗΜΜΥΡΕΣ, ΕΚΡΗΞΕΙΣ, ΠΥΡΚΑΓΙΕΣ. Η εγκατάσταση, η σύνδεση με το δίκτυο ύδρευσης και η σύνδεση με το ηλεκτρικό δίκτυο πρέπει να πραγματοποιούνται από εξειδικευμένους τεχνικούς. Εξειδικευμένοι τεχνικός είναι άτομο που έχει τις κατάλληλες ικανότητες σύμφωνα με τη νομοθεσία της αντίστοιχης χώρας.

1. Εγκατάσταση

Συνιστάται η εγκατάσταση της συσκευής να είναι πλησιέστερα στον τόπο χρησιμοποίησης του ζεστού νερού, για να μειωθούν οι θερμικές απώλειες στους αγωγούς. Όταν πραγματοποιούμε εγκατάσταση της συσκευής σε λουτρό ο θερμοσίφωνα πρέπει να τοποθετηθεί σε τέτοιο μέρος ώστε να μην περιχύνεται με νερό. Η συσκευή αναρτάται από το φέρον έλασμα τοποθετημένο στο σώμα του θερμοσίφωνα (Σε περίπτωση που το φέρον έλασμα δεν είναι τοποθετημένο πρέπει να συναρμολογηθεί με τους κοχλίες που βρίσκονται στην συσκευασία). Η ανάρτηση πραγματοποιείται σε δύο γάντζους (Ø 10 mm), στερεωμένοι με σιγουριά στον τοίχο (δεν συμπεριλαμβάνονται στην συσκευασία στο σετ ανάρτησης). Η κατασκευή του φέροντος έλασμα στους θερμοσίφωνα για κάθετη εγκατάσταση είναι πολλαπλών χρήσεων και επιτρέπει οι αποστάσεις μεταξύ των γάντζων και είναι μεταξύ 220 και 310 χιλιοστά. (Σχήμα 1.α).

! Για να αποφύγουμε την πρόκληση βλαβών στον χρήστη και σε τρίτα πρόσωπα σε περίπτωση βλαβών στο σύστημα τροφοδότηση με ζεστό νερό είναι απαραίτητο η συσκευή να τοποθετηθεί σε χώρους που έχουν υδρομόνωση δαπέδου και παροχέτευση στην αποχέτευση. Σε καμία περίπτωση κάτω από την συσκευή δεν πρέπει να τοποθετείται αντικείμενα, τα οποία δεν αντέχουν σε υγρασία. Κατά την εγκατάσταση της συσκευής σε χώρους δίχως υδρομόνωση είναι απαραίτητο να κατασκευάσουμε προφυλακτική δεξαμενή κάτω από τον θερμοσίφωνα με δrainωση προς την αποχέτευση.

! Σημείωμα: η προφυλακτική δεξαμενή δεν συμπεριλαμβάνεται στο σετ και επιλέγεται από τον χρήστη.

2. Σύνδεση του θερμοσίφωνα με το υδραυλικό δίκτυο

Σχήμα 4α – για κάθετη τοποθέτηση.
Όπου: 1 - σωλήνας εισόδου, 2 - προφυλακτική βαλβίδα. – 3 βαλβίδα ρύθμισης (για

πίεση στο δίκτυο ύδρευσης πάνω από 0,7 MPa), 4 – κρουσός διακοπής 5- χωνί για σύνδεση με το δίκτυο αποχέτευσης , 6 – λάστιχο, 7 - καπούλα για διερρεβί το θερμοσίφωνα

Κατά την σύνδεση του θερμοσίφωνα με το υδραυλικό δίκτυο πρέπει να έχουμε υπόψη μας τις ενδείξεις των χρωματιστών δακτυλίων στους σωλήνες: μπλε – για το κρύο νερό (εισερχόμε νο) νερό; κόκκινο – για το ζεστό (εξερχόμενο) νερό.

Η τοποθέτηση της αντεπίστροφης προστατευτικής βαλβίδας (8 MPa) με την οποία έχετε αγοράσει τον θερμοσίφωνα είναι υποχρεωτική. Αυτή η βαλβίδα τοποθετείται στην είσοδο για το κρύο νερό σύμφωνα με τα βέλη στο σώμα του θερμοσίφωνα, τα οποία δείχνουν την κατεύθυνση του εισερχόμενου νερού. Δεν επιτρέπεται άλλα ρακόρ διακοπής μεταξύ της βαλβίδας και της συσκευής.

! **Ξαίρεση:** Εάν οι τοπικοί κανονισμοί (κανόνες) απαιτούν τη χρήση μιας άλλης βαλβίδας ασφαλείας ή συσκευής (σύμφωνα με τον κανόνα EN 1487 και EN 1489), θα πρέπει να αγοραστεί χωριστά. Για συσκευές που συμμορφώνονται με το πρότυπο EN 1487 η μέγιστη πίεση λειτουργίας πρέπει να είναι 0,7 MPa. Για άλλες βαλβίδες ασφαλείας, η πίεση βαθμονόμησης πρέπει να είναι με 0,1 MPa κατώτερη από την πίεση που αναγράφεται στην πινακίδα της συσκευής. Σε αυτές τις περιπτώσεις, η βαλβίδα αντεπίστροφής που παρέχεται με τη συσκευή δεν πρέπει να χρησιμοποιείται.

! Η ύπαρξη άλλων (παλιών) αντεπίστροφων- προστατευτικών βαλβίδων μπορεί να προκαλέσει βλάβη στην δικιά σας συσκευή και θα πρέπει να τις απομακρύνετε (αποσυνδέσετε).

! Δεν επιτρέπονται άλλες βαλβίδες διακοπής μεταξύ της βαλβίδας αντεπίστροφής (διάταξης ασφαλείας) και της συσκευής.

! Δεν επιτρέπεται το βίδωμα της βαλβίδας σε σπείρωμα με μήκος πάνω από 10 χιλιοστά. Στην αντίθετη περίπτωση αυτό μπορεί να προκαλέσει βλάβη στην δικιά σας βαλβίδα και είναι επικίνδυνο για την συσκευή σας.

! Στους θερμοσίφωνα με κάθετη τοποθέτηση η προστατευτική βαλβίδα πρέπει να είναι συνδεδεμένη με τον σωλήνα εισόδου με κατεβασμένο πλαστικό πάνελ της συσκευής. Εφόσον έχει τοποθετηθεί η βαλβίδα πρέπει να βρίσκεται σε θέση όπως φαίνεται στο σχήμα 2.

! Η βαλβίδα αντεπίστροφής ασφαλείας και η σωλήνωση από την βαλβίδα προς τον λέβητα πρέπει να προστατεύονται από πάγωμα. Σε περίπτωση σωληνωτού αγωγού αποστράγγισης – το ελεύθερο άκρο του πρέπει να είναι πάντα ανοιχτό στην ατμόσφαιρα (να μην βυθίζεται σε νερό). Ο σωλήνας πρέπει επίσης να προφυλάσσεται από τον παγετό.

Η πλήρωση του θερμοσίφωνα με νερό πραγματοποιείται ανοίγοντας τον διακόπτη κρύου νερού από το δίκτυο ύδρευσης και του διακόπτη του ζεστού νερού στην μπαταρία ανάμιξης. Μετά την πλήρωση του θερμοσίφωνα με νερό, από τη μπαταρία ανάμιξης πρέπει να υπάρχει συνεχής ροή χωρίς διακοπή. Τώρα μπορείτε να σταματήσετε τον διακόπτη του ζεστού νερού της μπαταρίας ανάμιξης. Στην περίπτωση που πρέπει να αδειάσετε τον θερμοσίφωνα από νερό, πρέπει πρώτα να διακόψετε την παροχή του νερού του δικτύου προς τον θερμοσίφωνα. Η παροχή νερού πρέπει να σταματήσει και ταυτόχρονα πρέπει να ανοίξει ο διακόπτης 7 (εικόνα 4) του ζεστού νερού της μπαταρίας ανάμιξης. Ο διακόπτης του ζεστού νερού πρέπει να είναι ανοικτός για να αδειάσει το νερό που έχει μέσα ο θερμοσίφωνα. Εάν δεν υπάρχει τέτοιος διακόπτης στην γραμμή σωλήνωσης, τότε το νερό του θερμοσίφωνα μπορεί να αδειάσει απευθείας από την σωλήνα εισόδου του νερού στον θερμοσίφωνα, όταν αυτός αποσυνδεθεί από την γραμμή παροχής νερού του δικτύου. Όταν απομακρύνουμε την φλάντζα είναι κανονικό να τρέξουν μερικά λίτρα νερό που έχουν μείνει στην δεξαμενή.

! Κατά την εκροή πρέπει να λαμβάνεται μέτρα για την αποφυγή ζημιών από το νερό που βγαίνει.

Σε περίπτωση που η πίεση στο δίκτυο ύδρευσης υπερβαίνει την αξία που ορίζεται στην παράγραφο I (Α') πιο πάνω, είναι αναγκαίο να εγκατασταθεί μια βαλβίδα μείωσης πίεσης, διαφορετικά ο λέβητας δεν θα λειτουργήσει σωστά. Ο κατασκευαστής δεν αναλαμβάνει ευθύνες για τα προβλήματα από την μη κανονική εκμετάλλευσής.

3. Σύνδεση του θερμοσίφωνα προς το ηλεκτρικό δίκτυο.

! Πριν να συνδέσετε την ηλεκτρική τροφοδότηση, θα πρέπει να διαπιστωθείτε ότι η συσκευή είναι γεμάτη με νερό.

3.1. Στα μοντέλα εφοδιασμένα με καλώδιο τροφοδότησης σετ με φικ η σύνδεση πραγματοποιείται βάζοντας το φικ στη πρίζα.

Η αποσύνδεση από το ηλεκτρικό δίκτυο πραγματοποιείται αποσυνδέοντας το φικ από τη πρίζα.

! Η πρίζα πρέπει να συνδεθεί σωστά σε ένα ξεχωριστό ηλεκτρικό κύκλωμα που προστατεύεται από ασφάλεια και να έχει γείωση.

3.2. Θερμοαντήρες νερού εξοπλισμένοι με καλώδιο τροφοδοσίας χωρίς βύσμα

Η συσκευή πρέπει να είναι συνδεδεμένη σε ένα ξεχωριστό ηλεκτρικό κύκλωμα από τη σταθερή ηλεκτρική εγκατάσταση που είναι εφοδιασμένο με ασφάλεια με ονομαστικό ρεύμα 16Α (20Α για ισχύ > 3700W). Η σύνδεση θα πρέπει να είναι μόνιμη – χωρίς ρευματολήπτες. Το ηλεκτρικό κύκλωμα πρέπει να είναι εφοδιασμένο με μία ασφάλεια και μία ενσωματωμένη συσκευή που διασφαλίζει διαχωρισμό όλων των πόλων κάτω από συνθήκες υπέρτασης κατηγορίας III.

- Η σύνδεση των καλωδίων ρεύματος της συσκευής θα πρέπει να γίνεται ως εξής.
- Καλώδιο με χρώμα καφέ της μόνωσης – στον αγωγό φάσης της ηλεκτρικής εγκατάστασης (L)
 - Καλώδιο με χρώμα μπλε της μόνωσης – στον ουδέτερο αγωγό της ηλεκτρικής εγκατάστασης (N)
 - Καλώδιο με χρώμα κίτρινοπράσινο της μόνωσης – στον αγωγό προστασίας της ηλεκτρικής εγκατάστασης ≡.

3.3. Θερμαντήρες νερού χωρίς καλώδιο τροφοδοσίας

Η συσκευή πρέπει να είναι συνδεδεμένη σε ένα ξεχωριστό ηλεκτρικό κύκλωμα από τη σταθερή ηλεκτρική εγκατάσταση που είναι εφοδιασμένο με ασφάλεια με ονομαστικό ρεύμα 16A (20A για ισχύ > 3700W). Η σύνδεση πραγματοποιείται με χάλκινους μονόκλωνους (σκληρούς) αγωγούς - καλώδιο 3x2,5 mm² συνολικής ισχύος 3000W (καλώδιο 3x4.0 mm² για ισχύ > 3700W).

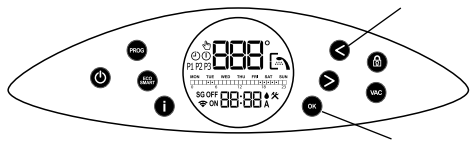

Στο ηλεκτρικό κύκλο τροφοδότησης της συσκευής πρέπει να είναι ενσωματωμένη διάταξη η οποία να εξασφαλίζει την απουσία τάσης όλων των πόλων σε περίπτωση υπερβολικής τάσης κατηγορίας III.

Για να τοποθετηθεί το καλώδιο ηλεκτρικής τροφοδότησης προς τον θερμοσίφωνα είναι απαραίτητο να βγάλουμε το πλαστικό κάλυμμα (σχήμα 2)

Η σύνδεση των τροφοδοτικών καλωδίων πρέπει να αντιστοιχεί των επιγραφών επάνω στα βύσματα επαφής ως ακολούθως:

- Το καλώδιο φάσης στο Α ή Α1 ή L ή L1
- το ουδέτερο καλώδιο στο Ν (Β ή Β1 ή Ν1)
- Είναι υποχρεωτικό η σύνδεση του προστατευτικού αγωγού με την βιδωτή σύνδεση με το σήμα \oplus .

Μετά την εγκατάσταση του πλαστικού καλύμματος τοποθετείται ξανά στην αρχική του θέση.

Εξηγήσεις προς το σχήμα 3: TS - θερμοδιακόπτης; TR/EC - ρυθμιστής θερμοκρασίας/ ηλεκτρονική μονάδα; S - αισθητήρας; R - Θερμαντής; F - φλάντζα

V. ΑΝΤΙΔΙΑΒΡΩΤΙΚΗ ΠΡΟΣΤΑΣΙΑ- ΑΝΟΔΟΣ ΜΑΓΝΗΣΙΟΥ

Η άνοδος μαγνησίου προστατεύει την εσωτερική επιφάνεια της δεξαμενής από διάβρωση. Η άνοδος είναι ένα στοιχείο το οποίο καταναλώνεται και υπάγεται σε αλλαγή ανά τακτά χρονικά διαστήματα. Με σκοπό την μακρόχρονη και δίχως βλάβες εκμετάλλευση του δικού σας θερμοσίφωνα ο κατασκευαστής συνιστά τον έλεγχο ανά τακτά χρονικά διαστήματα της κατάστασης της ανόδου μαγνησίου από διαπιστευμένο τεχνίτη και αλλαγή σε περίπτωση ανάγκης. Αυτό μπορεί να γίνει κατά τον περιοδικό έλεγχο προφύλαξης. Για να πραγματοποιηθεί η αλλαγή της ανόδου επικονιώστε με τα διαπιστευμένα συνεργία.

VI. ΕΡΓΑΣΙΑ ΜΕ ΤΗΝ ΣΥΣΚΕΥΗ.

1. Ενεργοποίηση του ηλεκτρικού θερμοσίφωνα

Πριν την αρχική ενεργοποίηση της συσκευής βεβαιωθείτε ότι είναι σωστά συνδεδεμένη στο ηλεκτρικό δίκτυο και είναι γεμάτη με νερό. Η ενεργοποίηση του θερμοσίφωνα γίνεται μέσω μιας διάταξης που είναι ενσωματωμένη στην εγκατάσταση που περιγράφεται στο σημείο 3.3 της παραγράφου V ή μέσω σύνδεσης του βύσματος με πρίζα (αν το μοντέλο διαθέτει καλώδιο με βύσμα).

2. Περιγραφή του πίνακα ελέγχου της συσκευής

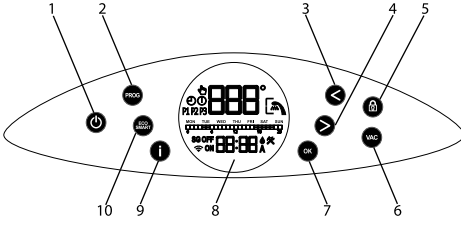

- Επίσημανση των πλήκτρων και των στοιχείων:
- 1 - Πλήκτρο ON/OFF της συσκευής
 - 2 - Πλήκτρο για τον τρόπο λειτουργίας «Χειροκίνητης διαχείρισης» ή «Εβδομαδιαίου προγραμματιστή»
 - 3 - Πλήκτρο μείωσης της ρυθμιζόμενης θερμοκρασίας ή ρύθμισης προς τα αριστερά
 - 4 - Πλήκτρο αύξησης της ρυθμιζόμενης θερμοκρασίας ή ρύθμισης προς τα δεξιά
 - 5 - Πλήκτρο «κλειδώματος» του πίνακα
 - 6 - Πλήκτρο ενεργοποίησης του τρόπου λειτουργίας «Διακοπών»
 - 7 - Πλήκτρο πολλαπλών λειτουργιών για την επιβεβαίωση των λειτουργιών, για την επιλογή των ημερών της εβδομάδας κατά την ρύθμιση του εβδομαδιαίου προγράμματος, για την αλλαγή της κατάστασης ON/OFF των χρονικών ζωνών κατά τη ρύθμιση του εβδομαδιαίου προγράμματος.
 - 8 - Οθόνη LCD
 - 9 - Πλήκτρο «Πληροφορία»
 - 10 - Πλήκτρο για την επιλογή του τρόπου λειτουργίας «Eco-Smart»

3. Ενεργοποίηση της ηλεκτρονικής διαχείρισης της συσκευής

Η ενεργοποίηση πραγματοποιείται μέσω του πλήκτρου ψ . Ταυτόχρονα στην οθόνη θα εμφανιστεί ο τρόπος λειτουργίας στην οποία θα λειτουργεί και σύμφωνα με αυτόν θα εμφανιστούν τα σύμβολα για κάθε τρόπο λειτουργίας που περιγράφονται παρακάτω.

Η απενεργοποίηση της ηλεκτρονικής διαχείρισης γίνεται με το πάτημα του πλήκτρου ψ .

Το πλήκτρο ψ ανάβει με διαφορετικά χρώματα ως εξής:

- Σε κατάσταση αναμονής (stand-by) - άσπρο
 - Ενεργοποιημένη και σε κατάσταση θέρμανσης - κόκκινο
 - Ενεργοποιημένη και έχει φτάσει τη ρυθμιζόμενη θερμοκρασία - μπλε
- Αυτό ισχύει για όλους τους τρόπους λειτουργίας που περιγράφονται παρακάτω.

4. Ρυθμίσεις και διαχείριση της συσκευής

• Ενεργοποίηση και απενεργοποίηση της συσκευής Wi-Fi (αν το μοντέλο διαθέτει Wi-Fi)

Η ενεργοποίηση και η απενεργοποίηση της μονάδας Wi-Fi πραγματοποιείται καθώς ταυτόχρονα πατήσετε και κρατήσετε πατημένα τα πλήκτρα < και OK για τουλάχιστον 10 δευτερόλεπτα σε κατάσταση αναμονής (stand-by), δηλαδή όταν η συσκευή έχει απενεργοποιηθεί από το κουμπί ψ . Όταν η μονάδα Wi-Fi είναι ενεργοποιημένη, στην οθόνη εμφανίζεται το σύμβολο Wi-Fi .

Σημείωση: Εάν κάνετε επαναφορά των εργοστασιακών ρυθμίσεων της συσκευής σας, θα πρέπει ξανά να τη συνδέσετε με τη μονάδα Wi-Fi.

• Ρύθμιση της ημέρας της εβδομάδας και της ώρας

Για να λειτουργούν σωστά οι τρόποι προγραμματισμού είναι απαραίτητο να ρυθμίσετε την τρέχουσα ώρα και την ημέρα της εβδομάδας. Η ρύθμιση πραγματοποιείται σε κατάσταση stand-by, δηλαδή όταν η συσκευή είναι απενεργοποιημένη. Πατήστε και κρατήστε πατημένο το πλήκτρο i. Ρυθμίστε πρώτα την ημέρα της εβδομάδας, χρησιμοποιώντας τους ειδικούς χαρακτήρες >, < και επιβεβαιώστε καθώς πατήσετε το πλήκτρο OK. Στη συνέχεια ρυθμίστε την ώρα και τα λεπτά και πάλι χρησιμοποιώντας τους χαρακτήρες >, < και το πλήκτρο OK.

• Λειτουργία «Χειροκίνητου ελέγχου»

Με το πλήκτρο PROG μπορείτε να επιλέξετε την κατάσταση λειτουργίας «Χειροκίνητου ελέγχου». Στην οθόνη εμφανίζεται το σύμβολο. Σε αυτή τη λειτουργία, η συσκευή λειτουργεί ως ένας συνηθισμένος ηλεκτρικός θερμοσίφωνα, δηλαδή από εσάς αναμένεται να ρυθμίσετε τη θερμοκρασία στην οποία να θερμανθεί και να διατηρείται το νερό. Στη συνέχεια, η συσκευή θα λειτουργεί κάθε φορά που η θερμοκρασία του νερού είναι χαμηλότερη από την καθορισμένη για να φτάσει την επιθυμητή θερμοκρασία. Όταν ενεργοποιήσετε την κατάσταση λειτουργίας «Χειροκίνητου ελέγχου» στην οθόνη ψ , εκτός από το σύμβολο θα εμφανιστεί η θερμοκρασία του νερού του ηλεκτρικού θερμοσίφωνα. Για να ρυθμίσετε την επιθυμητή θερμοκρασία, χρησιμοποιήστε έναν από τους δύο ειδικούς χαρακτήρες > και <. Καθώς τους πατήσετε στην οθόνη θα εμφανιστεί η ρυθμισμένη θερμοκρασία. Η αλλαγή της θερμοκρασίας είναι ανά 1°C, καθώς πατήσετε μια φορά ένα από τα δύο πλήκτρα και καθώς κρατήσετε πατημένο το πλήκτρο, η θερμοκρασία αλλάζει διαδοχικά ανά 1°C. Λίγα δευτερόλεπτα μετά το τελευταίο πάτημα ενός από τους δύο χαρακτήρες, οι ενδείξεις στην οθόνη θα επιστραφούν στην αρχική τους κατάσταση, δηλαδή θα εμφανιστεί η πραγματική θερμοκρασία του νερού. Ανά πάσα στιγμή, όποτε θέλετε να δείτε ποια είναι η ρυθμισμένη θερμοκρασία, μπορείτε να το κάνετε με το πλήκτρο i.

• Λειτουργία «Εβδομαδιαίου προγραμματιστή»

Με το πάτημα του πλήκτρου PROG, εκτός από την κατάσταση λειτουργίας «Χειροκίνητου ελέγχου», μπορείτε να επιλέξετε και έναν από τους τρεις ενσωματωμένους τρόπους προγραμματισμού - αντίστοιχα P1, P2 ή P3. Τα προγράμματα είναι εργοστασιακά προκαθορισμένα, αλλά μπορούν να αλλάξουν ανάλογα με τις προτιμήσεις σας.

Επιλέξτε το πρόγραμμα P1, P2 ή P3. Με το πλήκτρο i μπορείτε να ελέγξετε σε ποιες ώρες και ημέρες της εβδομάδας η συσκευή θα είναι ενεργοποιημένη και θα θερμαίνει το νερό. Σε περίπτωση που θέλετε να αλλάξετε το αντίστοιχο πρόγραμμα, το οποίο έχετε επιλέξει, πατήστε και κρατήστε πατημένο το πλήκτρο PROG για να ξεκινήσετε τη ρύθμιση του.

Το πρώτο βήμα είναι να επιλέξετε τις ημέρες (ή την ημέρα) της εβδομάδας για τις οποίες θα αλλάξετε το πρόγραμμα. Η ημέρα της εβδομάδας που αναβοσβήνει «Δευτέρα» αποτελεί ένδειξη ότι αναμένεται η επιλογή σας. Χρησιμοποιήστε τους ειδικούς χαρακτήρες > και < για να μετακινήσετε το δείκτη και επιβεβαιώστε πατώντας το πλήκτρο OK κάθε μέρα για την οποία θα αλλάξετε το πρόγραμμα. Μπορείτε να επιβεβαιώσετε μόνο μια μέρα της εβδομάδας ή όλες τις επτά.

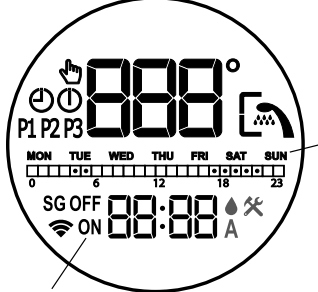

Σημείωση: Οι λέξεις ON και OFF στην οθόνη θα σας προσανατολίσουν περαιτέρω αν συγκεκριμένη ημέρα της εβδομάδας έχει επιλεγεί για αλλαγή ή όχι (ON - η ημέρα είναι επιλεγμένη, OFF - η μέρα δεν είναι επιλεγμένη).

Το δεύτερο βήμα είναι να προγραμματίσετε τις ώρες στις οποίες ο ηλεκτρικός θερμοσίφωνα θα θερμαίνει το νερό, δηλαδή θα λειτουργεί. Για να μεταβείτε στο δεύτερο βήμα, πατήστε το πλήκτρο PROG (χωρίς να κρατήσετε πατημένο πολύ).

Σημείωση: Εάν κρατήσετε πατημένο το πλήκτρο PROG θα βγείτε από την κατάσταση ρύθμισης του αντίστοιχου προγράμματος. Για να επιστρέψετε πίσω είναι απαραίτητο και πάλι να πατήσετε και να κρατήσετε πατημένο το πλήκτρο PROG και να αναλάβετε τα βήματα επιλογής των ημερών (της ημέρας) της εβδομάδας.

Για να επιλέξετε τις ώρες στις οποίες η συσκευή θα λειτουργεί, χρησιμοποιήστε τα πλήκτρα > και < και OK. Παρακάτω είναι ένα

παραδειγματικό **διάγραμμα των ωρών**, παρόμοιο με αυτό που βλέπετε στην οθόνη και που υποδεικνύει πότε η συσκευή θα ενεργοποιηθεί (λειτουργία ON) και πότε θα απενεργοποιηθεί (λειτουργία OFF):



Επεξήγηση συμβόλων:

- ☑ - όταν το κελί της ώρας είναι γεμάτο, η συσκευή θα λειτουργεί αυτή την ώρα και θα θερμαίνει το νερό έως την καθορισμένη θερμοκρασία
- ☐ - αν το κελί είναι άδειο, η συσκευή δεν θα λειτουργεί αυτή την ώρα

Παράδειγμα: αν κοιτάξουμε το ωριαίο διάγραμμα παραπάνω θα πρέπει να αναμένουμε ότι η συσκευή θα θερμαίνει το νερό από τις 4:00 έως τις 6:00 και από τις 17:00 έως τις 22:00. Το υπόλοιπο χρόνο η συσκευή θα παραμείνει παθητική και δε θα ενεργοποιηθεί.

Τρόπος ρύθμισης των ωρών στις οποίες θα λειτουργεί η συσκευή:

Για κάθε ώρα της ημέρας υπάρχει κελί στο ωριαίο διάγραμμα. Οι αριθμοί κάτω από αυτό σας καθοδηγούν. Η αλλαγή της κατάστασης του κελιού της ώρας («γεμάτο» ή «άδειο») γίνεται με το πάτημα του πλήκτρου **OK** όταν ο δείκτης είναι πάνω σε αυτό. Η μετακίνηση του δείκτη γίνεται μέσω των ειδικών χαρακτήρων > και <. Οι λέξεις **ON** και **OFF**, που εμφανίζονται στην οθόνη επίσης μπορούν να σας προσανατολίσουν για την κατάσταση του κελιού της ώρας.

Για ευκολία, σε περίπτωση μετακίνησης στην ωριαία κλίμακα, τα κελιά γεμίζουν ή αδειάζονται αυτόματα, σύμφωνα με την κατάσταση που επιβεβαιώθηκε τελευταία.

Το τρίτο βήμα στη ρύθμιση της λειτουργίας της συσκευής κατά τη διάρκεια της εβδομάδας είναι να διευκρινιστεί σε ποια θερμοκρασία θα ζεσταθεί το νερό στο αντίστοιχο χρονικό εύρος για τις επιλεγμένες ημέρες της εβδομάδας. Για να περάσετε στο τρίτο βήμα, πατήστε το πλήκτρο **PROG** (χωρίς να το κρατήσετε πολύ). Ο δείκτης βρίσκεται πάνω στο πρώτο κελί της ώρας στο οποίο η συσκευή είναι προγραμματισμένη να λειτουργεί και αναμένει να ρυθμίσετε τη θερμοκρασία του νερού. Έχετε τη δυνατότητα να επιλέξετε διαφορετική θερμοκρασία για κάθε ώρα στην οποία η συσκευή είναι προγραμματισμένη να λειτουργεί. Για τη ρύθμιση χρησιμοποιήστε τους χαρακτήρες > και < και επιβεβαιώστε με το πλήκτρο **OK**. Με κάθε επιβεβαίωση με το πλήκτρο **OK**, θα μεταβείτε στο επόμενο κελί της ώρας, στο οποίο η συσκευή είναι προγραμματισμένη να λειτουργεί (το σύμβολο **ON** σας καθοδηγεί σε ποιο από τα κελιά η συσκευή είναι προγραμματισμένη να λειτουργεί). Έτσι μπορείτε να ρυθμίσετε τη θερμοκρασία που αναμένεται για κάθε ώρα λειτουργίας. Σε περίπτωση που δε θέλετε να αλλάξετε τις ρυθμίσεις της θερμοκρασίας, βγείτε από την κατάσταση ρύθμισης του εβδομαδιαίου προγράμματος καθώς πατήσετε και κρατήσετε παρατεταμένα πατημένο το πλήκτρο **PROG**. Έχετε κάνει τις αλλαγές στο εβδομαδιαίο πρόγραμμα.

• **Λειτουργία «ECO SMART»**

Πατώντας το πλήκτρο **ECO/SMART** μπορείτε να επιλέξετε ανάμεσα σε τρεις τρόπους λειτουργίας: **ECO**, **EC1** και **EC2**. Στους τρόπους λειτουργίας «Eco smart» ο ηλεκτρικός θερμοσίφωνας αναπτύσσει δικό του αλγόριθμο λειτουργίας, για να διασφαλίσει την εξοικονόμηση του κόστους ενέργειας, αντίστοιχα να μειώσει έτσι τον λογαριασμό ηλεκτρικού ρεύματος σας, αλλά και να διατηρήσει τη μέγιστη άνεση κατά τη χρήση.

Προσοχή! Ο ηλεκτρικός θερμοσίφωνας TESY, που έχετε στην κατοχή σας έχει την πιο υψηλή ενεργειακή κλάση. Η κλάση της συσκευής είναι εγγυημένη μόνο κατά τη λειτουργία της συσκευής σε κατάσταση **ECO** «Eco-Smart», λόγω των σημαντικών εξοικονομήσεων ενέργειας που επιτυγχάνονται.

Αρχή λειτουργίας: μετά την επιλογή ενός από τους τρεις τρόπους λειτουργίας «Eco-Smart», η συσκευή θα μάθει τις συνήθειές σας και θα προετοιμάσει μόνη της εβδομαδιαίο πρόγραμμα, έτσι ώστε να παρέχει τη σωστή ποσότητα του νερού στην αντίστοιχη χρονική στιγμή όταν το χρειάζεστε, αλλά και έτσι ώστε να επιτυγχάνει εξοικονόμηση ενέργειας και να μειώσει το λογαριασμό του ηλεκτρικού ρεύματός σας. Η αρχή της λειτουργίας απαιτεί μια περίοδο αυτο-εκπαίδευσης που διαρκεί μια εβδομάδα, και στη συνέχεια η κατάσταση λειτουργίας «Eco-Smart» αρχίζει να συσσωρεύει εξοικονόμηση ενέργειας χωρίς να διαταράσσει την άνεσή σας, που υπολογίζεται με βάση τις συνήθειές σας που έχουν διερευνηθεί. Η συσκευή συνεχίζει να παρακολουθεί τις συνήθειές σας και να αυτοεκπαιδεύεται συνεχώς.

Σε αυτή την κατάσταση λειτουργίας δεν είναι δυνατή η παρέμβασή σας όταν έχει επιλεγεί, δηλαδή ΔΕΝ μπορείτε να ρυθμίσετε τη θερμοκρασία του νερού από τα πλήκτρα > και <.

Σε περίπτωση που αλλάξετε τις συνήθειές σας συχνά, η συσκευή δεν θα μπορούσε να καταρτίσει απόλυτα σωστό αλγόριθμο που να εξασφαλίζει την άνεσή σας και να παρέχει ζεστό νερό ακριβώς όταν το χρειάζεστε. Με αυτή την έννοια, αν η λειτουργία της συσκευής στην κατάσταση «Eco-Smart» δε σας ικανοποιεί και δε σας παρέχει την απαιτούμενη άνεση και θέλετε η συσκευή να συνεχίσει να φροντίζει για τη μείωση του κόστους σας, πατώντας το πλήκτρο με το εικονίδιο EcoSmart μπορείτε να επιλέξετε τον τρόπο λειτουργίας **EC1** για ένα υψηλότερο επίπεδο άνεσης, στην οποία θα επιτυγχάνετε εξοικονόμηση ενέργειας, αν και σε μικρότερο βαθμό. Η επιλογή της κατάστασης λειτουργίας **EC1** προορίζεται για χρήστες με κυμαινόμενες συνήθειες για τους οποίους δύσκολα θα μπορούσε να καταρτιστεί ακριβές εβδομαδιαίο χρονοδιάγραμμα λειτουργίας. Εάν η λειτουργία της συσκευής στην κατάσταση λειτουργίας **EC1** δεν σας ικανοποιεί, παρακαλώ επιλέξτε το επόμενο επίπεδο άνεσης – την κατάσταση λειτουργίας **EC2**. Στις καταστάσεις λειτουργίας **EC1** και **EC2** η εξοικονόμηση ενέργειας είναι λιγότερη, αλλά θα έχετε μεγαλύτερη εγγυημένη ποσότητα ζεστού νερού, ακόμη και αν έχετε αλλάξει το χρόνο που συνήθως κάνετε ντους. Η έξοδος από την κατάσταση λειτουργίας «Eco-Smart» γίνεται καθώς επιλέγετε κάποια από τις άλλες λειτουργίες της συσκευής, πατώντας το πλήκτρο **PROG**.

• **Λειτουργία «LOCK»** (Κλειδώματος)

Κρατώντας πατημένο το πλήκτρο για τρία δευτερόλεπτα, ο πίνακας ελέγχου «κλειδώνει» και μέσα από αυτό δεν μπορούν να δίνονται εντολές. Για να ξεκλειδώσετε ξανά τον πίνακα, πρέπει να πατήσετε και να κρατήσετε πατημένο το πλήκτρο για τρία δευτερόλεπτα.

• **Λειτουργία «Vacation VAC» (Διακοπών)**

Αν σχεδιάζετε να απουσιάσετε από το σπίτι για περισσότερο από 1 ημέρα, μπορείτε να ενεργοποιήσετε την κατάσταση λειτουργίας «Διακοπών» για να «ξέρει» ο ηλεκτρικός θερμοσίφωνας πότε θα επιστρέψετε και να σας παρέχει ζεστό νερό.

Πατήστε το πλήκτρο **VAC**. Εισάγετε τις ημέρες απουσίας σας από το σπίτι χρησιμοποιώντας τους δύο ειδικούς χαρακτήρες > και < (ο μέγιστος αριθμός των ημερών που μπορούν να εισαχθούν είναι 99). Επιβεβαιώστε με το πλήκτρο **OK**. Επιλέξτε την ώρα, στην οποία θέλετε να ενεργοποιηθεί η συσκευή, χρησιμοποιώντας τους δύο χαρακτήρες > και < και επιβεβαιώστε με το πλήκτρο **OK**. Ρυθμίστε τη θερμοκρασία και επιβεβαιώστε πάλι με το πλήκτρο **OK**. Η κατάσταση λειτουργίας «Διακοπών» είναι ενεργοποιημένη και η συσκευή αναμένει την επιστροφή σας με εξασφαλισμένο ζεστό νερό.

Σημείωση: Ο αριθμός των ημερών που εισάγετε /την περίοδο απουσίας/ πρέπει να περιλαμβάνει και την ημέρα, την οποία θα επιστρέψετε στο σπίτι.

• **Λειτουργία «BOOST»** (Εφάπαξ θέρμανση έως μέγιστη θερμοκρασία και αυτόματη επιστροφή στην ήδη επιλεγμένη κατάσταση λειτουργίας)

Κατά την ενεργοποίηση της λειτουργίας BOOST, ο θερμοσίφωνας θα θερμαίνει το νερό έως τη μέγιστη δυνατή θερμοκρασία 75°C, χωρίς να αλλάξει τον αλγόριθμο των λειτουργιών του αντίστοιχου τρόπου λειτουργίας, δηλαδή χωρίς να αλλάζει το εβδομαδιαίο πρόγραμμα, την «Eco smart» λογική ελέγχου ή την χειροκίνητα ρυθμισμένη θερμοκρασία. Μετά την επίτευξη της μέγιστης θερμοκρασίας, η συσκευή περνά στην προηγούμενη κατάσταση λειτουργίας αυτόματα. Η λειτουργία BOOST είναι ενεργή στις λειτουργίες «Eco-Smart», «Διακοπών» και «Εβδομαδιαίου προγραμματιστή». Για να ενεργοποιήσετε τη λειτουργία BOOST, πατήστε και κρατήστε πατημένο (περίπου 3 δευτερόλεπτα) τον ειδικό χαρακτήρα >.



Στην οθόνη θα δείτε την επιγραφή **bSt**, και ανά λίγα δευτερόλεπτα οι ενδείξεις για την τρέχουσα θερμοκρασία του νερού.

• **Λειτουργία «ΕΠΙΝΑΦΟΡΑ ΕΡΓΟΣΤΑΣΙΑΚΩΝ ΡΥΘΜΙΣΕΩΝ»**

Για να πραγματοποιηθεί η λειτουργία είναι απαραίτητο ο θερμοσίφωνας να βρίσκεται στην κατάσταση «Stand by». Αυτό γίνεται κρατώντας πατημένα τα πλήκτρα > και < για τουλάχιστον 10 δευτερόλεπτα. Κατά τη διάρκεια αυτών των 10 δευτερολέπτων, πρέπει να ακούσετε δύο ηχητικά σήματα. Το πρώτο είναι «τεστ», θα ανήσουν όλα τα σύμβολα του πίνακα και αν συνεχίσετε να κρατάτε πατημένα τα πλήκτρα θα ακούσετε το δεύτερο ηχητικό σήμα, που ήδη σημαίνει πως έχετε επαναφέρει τη συσκευή σας στις αρχικές εργοστασιακές ρυθμίσεις.

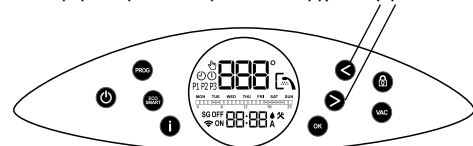

• **Το σύμβολο «Ακουστικό»**

Το σύμβολο «Ακουστικό» σας δίνει πληροφορίες όταν έχετε αρκετό ζεστό νερό για το πρώτο ντους. Η ποσότητα του νερού για ένα ντους υπολογίζεται με βάση το μέσο όρο των ευρωπαϊκών προτύπων και είναι δυνατόν να μην συμπίπτει με την προσωπική σας άνεση.

Λίστα των σφαλμάτων που μπορούν να απεικονιστούν στην οθόνη:

Κωδικός σφάλματος	Ονομασία του σφάλματος
E01	Ο κάτω αισθητήρας έχει διακοπεί
E02	Ο κάτω αισθητήρας έχει βραχυκυκλώσει
E03	Ο άνω αισθητήρας έχει διακοπεί
E04	Ο άνω αισθητήρας έχει βραχυκυκλώσει

Σημείωση: Αν απεικονίζεται το σύμβολο και κάποιο από τα παραπάνω σφάλματα, παρακαλούμε απευθυνθείτε σε εξουσιοδοτημένο κέντρο σερβις! Τα κέντρα σέρβις καθορίζονται στην κάρτα εγγύησης.

VII. **ΣΥΝΤΗΡΗΣΗ ΑΝΑ ΤΑΚΤΑ ΧΡΟΝΙΚΑ ΔΙΑΣΤΗΜΑΤΑ**

Για την κανονική λειτουργία του θερμοσίφωνα, από την επίδραση της υψηλής θερμοκρασίας στην επιφάνεια του θερμομαντή εναποτίθεται ασβεστόλιθος (δηλαδή ασβεστολιθική υφή). Αυτό μειώνει την ανταλλαγή θερμότητας μεταξύ του θερμομαντή και του νερού. Η θερμοκρασία της επιφάνειας του θερμομαντή και στην περιοχή γύρω του αυξάνεται. Εμφανίζεται χαρακτηριστικός θόρυβος (βραζόμενου νερού). Ο θερμοστάτης θέτετε σε λειτουργία και εκτός λειτουργίας πιο συχνά. Τότε είναι πιθανή η «ψευδής» θέσει σε λειτουργία της θερμικής προστασίας. Λόγω αυτό ο παραγωγός αυτής της συσκευής συνιστά κάθε δυο χρόνια να πραγματοποιείται προφυλακτικός έλεγχος του θερμοσίφωνα από διαπιστευμένο συνεργείο. Αυτός ο έλεγχος προφύλαξης πρέπει να συμπεριλαμβάνει καθαρισμό και έλεγχο της ανόδου προστασίας (για θερμοσίφωνα με υαλο-κεραμική κάλυψη) η οποία σε περίπτωση ανάγκης πρέπει να αντικατασταθεί με καινούρια άνοδος.

Για να καθαρίσετε τη συσκευή χρησιμοποιήστε ένα υγρό πανί. Μην χρησιμοποιείτε σκληρά καθαριστικά ή καθαριστικά που περιέχουν διαλύτες. Μην κρατάτε τη συσκευή κάτω από τρεχούμενο νερό.

Ο κατασκευαστής δεν φέρει ευθύνη για όλες τις επιπτώσεις, λόγω της μη τήρησης των παρόντων οδηγιών.



Οδηγίες προστασίας του περιβάλλοντος

Οι παλιές ηλεκτρικές συσκευές περιέχουν πολύτιμα υλικά λόγω αυτού δεν πρέπει να ρίχνονται μαζί με τα οικιακά σκουπίδια! Σας παρακαλούμε για την ενεργή συνδρομή σας για την διαφύλαξη του περιβάλλοντος παραδίδοντας τις παλιές συσκευές στα οργανωμένα κέντρα ανακύκλωσης (σε περίπτωση που υπάρχουν τέτοια κέντρα).

1. Cette description technique et l'instruction d'emploi ont pour but à vous présenter l'article et les conditions pour son installation correcte et son exploitation. L'instruction est destinée aux techniciens qualifiés qui vont monter l'appareil au début et qui vont le démonter et le réparer en cas de panne.
2. Notez que le respect des instructions dans la présente notice est exclusivement du bénéfice ou profit de l'acheteur, mais en même temps c'est l'une des conditions essentielles mentionnées dans la carte de garantie concernant la validité du service de garantie. Le fabricant ne peut pas être tenu responsable en cas des pannes et des dommages possibles, provoqués par l'utilisation et/ou le montage imputables au non-respect des instructions dans cette notice.
3. Le chauffe-eau électrique correspond aux exigences de EN 60335-1, EN 60335-2-21.
4. Cet appareil peut être utilisé par des enfants de 8 ans et majeurs et par des personnes ayant des capacités physiques, sensorielles ou mentales réduites, ou dénués d'expérience ou de connaissance, s'ils (si elles) sont correctement surveillé(e)s ou si des instructions relatives à l'utilisation de l'appareil en toute sécurité leur ont été données et si les risques encourus ont été appréhendés.
5. Assurez-vous que les enfants ne jouent pas avec l'appareil.
6. Le nettoyage et l'entretien de l'appareil ne doivent pas être effectués par des enfants sans surveillance.

ATTENTION! L'installation et le raccordement incorrects de l'appareil peuvent le rendre dangereux pour la santé et la vie des utilisateurs. Il pourra causer des conséquences graves et durables pour eux, y compris, mais sans s'y limiter des handicaps et/ou la mort. Cela peut aussi causer des dommages matériels à leurs biens /dommages et/ou destruction/, ainsi qu'à des tiers, causes y compris, sans s'y limiter par l'inondation, l'explosion et l'incendie. L'installation, le raccordement à la tuyauterie et au réseau électrique, ainsi que sa mise en service doit être effectuée uniquement et seulement par des électriciens et des techniciens qualifiés pour la réparation et l'installation de l'appareil, ayant acquis leur licence sur le territoire de l'Etat où sont effectuées l'installation et la mise en service de l'appareil et conformément à la réglementation applicable dans ce pays.

ATTENTION! Il est défendu de faire des changements et des remaniements dans la construction et le schéma électrique du chauffe-eau. **La garantie ne s'applique pas après la constatation de tels changements.** Sous les termes changements et remaniements on comprend toute suppression des éléments posés par le fabricant, la mise de composants complémentaire dans le chauffe-eau, l'échange des éléments avec tels analogiques qui ne sont pas approuvés par le fabricant.

Montage

1. Le chauffe-eau doit être installé seulement dans les endroits dont la sécurité contre l'incendie est garantie.
2. En le montant dans une salle de bain, il faut l'installer dans un emplacement où on ne pourrait pas le verser directement avec la douche.
3. Il n'est destiné qu'à l'usage dans des locaux fermés et chauffés, où la température ne descend pas en dessous de 4°C. L'appareil n'est pas conçu pour fonctionner en mode de chauffe instantanée en permanence.
4. Fixation au mur – l'appareil s'accroche à l'aide des plaques montées à son corps (si elles ne sont pas fixées au corps, il faut les monter avec les vis ajoutés). L'accrochement est fait à l'aide de deux pattes (d'un calibre de 10 mm) fixées très bien au mur.

Raccordement au réseau hydraulique

1. L'appareil est destiné pour le réchauffement de l'eau dans des logements qui disposent d'un réseau hydraulique dont la pression ne dépasse pas de 0,6 MPa.
 2. Il est obligatoire à monter la soupape originale achetée avec le chauffe-eau. Elle doit être montée à l'entrée de l'eau froide en conformité avec l'aiguille sur son corps qui indique le sens de l'eau qui arrive. N'installez aucune robinetterie entre le chauffe-eau et la soupape de sûreté.
- Exemption:** Si les réglementations (les normes) locaux exigent le montage d'une soupape de sécurité ou dispositif de protection différents (conformément aux normes EN 1487 ou EN 1489), ce dispositif doit être acheté séparément. Les dispositifs conformes à la norme EN 1487 exigent une pression maximale de fonctionnement égale à 0,7 MPa. Pour les autres soupapes de sécurité la pression calibrée doit être inférieure de 0,1 MPa à celle indiquée sur la plaque signalétique de l'appareil. Dans ce cas le montage de la soupape de sécurité fournie avec l'appareil est interdit.
3. Le clapet anti-retour et les tuyaux de la canalisation menant vers le chauffe-eau doivent être protégés contre le gel. S'il est utilisé un tuyau flexible de drainage, son extrémité libre doit être ouverte à l'air (ne pas être immergée sous l'eau). Le tuyau flexible doit aussi être protégé contre le gel.
 4. Pour l'exploitation sûre du chauffe-eau, il faut nettoyer régulièrement la soupape et vérifier si elle n'est pas bloquée. Dans les régions où l'eau est très dure il faut la nettoyer du calcaire. Ce service n'est pas assuré par la garantie.
 5. Pour éviter les dommages subis par le client ou par des tiers en cas de panne dans le système de l'alimentation de l'eau chaude, il est obligatoire de monter l'appareil dans les endroits qui dispose d'une isolation de la tuyauterie et de drainage. En aucun cas ne mettez pas sous l'appareil des articles qui ne sont pas résistants à l'eau. Si l'appareil est monté dans un endroit sans isolation de plancher, il est nécessaire à poser sous le chauffe-eau un bac d'égouttement et prévoir un conduit raccordé à un drain.
 6. En fonctionnement - mode de chauffage de l'eau – l'écoulement de l'eau par l'orifice de drainage de la soupape de sécurité est normal. Elle doit être laissée ouverte à l'air. Afin de prévenir tout dommage causé par l'eau, il faut prendre des mesures pour l'enlèvement ou la collecte de l'eau d'écoulement tout.
 7. Il est probable que la température dans le local baisse au-dessous de 0°C, en ce cas le chauffe-eau doit être vidangé. Quand il est nécessaire à vider le réservoir, il faut d'abord couper l'alimentation en électricité du chauffe-eau. Interrompez l'arrivée d'eau à l'appareil. Ouvrez le robinet à eau chaude du robinet mélangeur. Ouvrez le robinet 7 (figure 4) pour couler toute la quantité d'eau par le chauffe-eau. Au cas où dans l'installation n'est pas installé un robinet de ce genre, le chauffe-eau peut être vidangé directement par le tuyau d'entrée et tout d'abord d'être retiré de la conduite d'eau.

Branchement électrique

1. Ne mettez pas le chauffe-eau en route sans être sûr qu'il est rempli de l'eau.
2. Au cours du branchement du chauffe-eau au circuit électrique il faut faire attention au raccord correct du câble protecteur (pour les modèles sans cordon et fiche mâle).
3. Pour les modèles sans cordon d'alimentation le raccord doit être permanent - sans prise de courant. Le circuit d'alimentation doit être muni d'un fusible de protection et d'un dispositif intégré qui assure l'isolation de l'ensemble des pôles dans le cas de surtension catégorie III.
4. Si le cordon d'alimentation (pour les modèles munis avec un tel) est abîmé, il doit être remplacé par un technicien de l'atelier de service après-vente ou par une personne avec une qualification pareille pour éviter tout le risque.
5. Pendant la chauffe, l'appareil peut émettre un léger bruit analogue à celui d'une bouilloire. Ce bruit est normal et ne traduit aucun défaut de l'appareil. Avec le temps le bruit devient plus fort à cause de l'accumulation de calcaire. Pour éliminer le bruit il est nécessaire de nettoyer l'appareil. Ce service n'est pas couvert par la garantie.

Chers clients,
L'équipe de TESY vous félicite de votre nouvel achat. Nous espérons que le nouvel appareil contribue à l'amélioration du confort à votre maison.

II. CARACTÉRISTIQUES TECHNIQUES

1. Capacité nominale du chauffe-eau, exprimée en litres - voir la plaque signalétique
2. Tension nominale - voir la plaque signalétique
3. Puissance nominale - voir la plaque signalétique
4. Pression nominale - voir la plaque signalétique

⚠ Ce chiffre n'indique pas la pression de l'eau en fonctionnement dans la tuyauterie. Elle indique la pression de propre fonctionnement de l'appareil conformément aux exigences des normes de sécurité.

5. Type - chauffe-eau à accumulation, avec isolation thermique
6. Consommation journalière d'électricité - voir Annexe I
7. Profil de charge nominale - voir Annexe I
8. Volume d'eau chaude mitigée à 40°C V40 en litres - voir Annexe I
9. Température maximale du thermostat - voir Annexe I
10. Température réglage préétabli d'usine - voir Annexe I
11. Efficacité énergétique de la production d'eau chaude sanitaire - voir Annexe I.

III. DESCRIPTIF ET PRINCIPE DE FONCTIONNEMENT

L'appareil se compose d'un corps, une bride dans la partie inférieure / chauffe-eau vertical/ ou sur la coté / chauffe-eau horizontal/, un capot plastique et un clapet anti-retour.

1. Le corps se compose d'un réservoir en acier (ballon d'eau) et une enveloppe extérieure. Un matériel isolant de mousse de polyuréthane à haute densité est placé entre eux. Il y a deux raccords avec filetage G $\frac{1}{2}$ " - un pour l'entrée de l'eau froide (bague bleu) et un pour la sortie de l'eau chaude (bague rouge).

Le réservoir interne peut être:

- ballon d'eau en acier noir protégé par un revêtement émaillé ou en émail vitrifié
- ballon d'eau en acier inoxydable

Les chauffe-eaux verticaux peuvent être équipés avec un échangeur de chaleur (serpentin). L'entrée et la sortie de la serpentine sont disposées latéralement - Il y a raccords avec filetage G $\frac{3}{4}$ ".

2. Un dispositif de chauffage électrique est connecté sur la bride. Les chauffe-eaux avec revêtement en émail vitrifié sont équipés d'une anode en magnésium intégrée.

La résistance sert à chauffer l'eau dans le réservoir. Elle est commandée par le thermostat, qui effectue le réglage de la température. L'appareil est équipé d'un dispositif intégré de protection contre la surchauffe (thermocouple), qui coupe le courant si la température atteinte soit trop élevée.

3. La soupape de sécurité empêche la vidange complète de l'appareil si l'arrivée d'eau froide soit coupée. Il protège l'appareil contre l'augmentation dangereuse de la pression dans le réservoir d'eau. (Quand la température de l'eau se lève, son volume augmente, augmente aussi la pression dans le réservoir) en permettant la sortie d'une certaine quantité d'eau à travers le trou de drainage.

⚠ La soupape de sécurité ne peut pas protéger l'appareil si la pression de l'eau en fonctionnement dans la tuyauterie est plus haute que celle de fonctionnement propre de l'appareil, indiqué sur la plaque signalétique.

IV. MONTAGE ET MISE EN FONCTIONNEMENT

⚠ ATTENTION! L'INSTALLATION ET LE BRANCHEMENT INCORRECT DE L'APPAREIL RISQUE D'ENTRAÎNER DES CONSÉQUENCES GRAVES POUR LA SANTÉ ET PEUT PROVOQUER MEME LA MORT DES UTILISATEURS. CECI PEUT ÉGALEMENT ENDOMMAGER LEUR PROPRIÉTÉ, AINSI QUE CELLE DES TIERS, À LA SUITE D'INONDATIONS, EXPLOSIONS OU FEUX. L'installation, le raccordement au réseau d'eau et le raccordement au réseau électrique doivent être effectués par des techniciens qualifiés. Un technicien qualifié signifie une personne qui a des compétences appropriées selon la réglementation de l'état concerné

1. Montage

Positionnez le chauffe-eau le plus près possible des points d'utilisation d'eau chaude pour diminuer les pertes thermiques. En cas d'installation dans la salle de bain vous devez le positionner à l'abri des projections d'eau. Fixation au mur - l'appareil s'accroche contre le mur à l'aide de la console de fixation sur son corps. Il s'accroche sur deux supports muraux (min F 10 mm) solidement fixés au mur (non inclus dans le kit d'accrochage). Les dimensions de la console de fixation pour le montage vertical du chauffe-eau sont universelles permettant une distance entre les supports entre 220 et 310mm - fig. 1a.

⚠ Installez l'appareil dans une pièce où le sol est imperméabilisé et il y existe un drainage raccordé au réseau des eaux usées pour éviter les dommages dans votre maison ou aux tiers si un dysfonctionnement dans le système d'alimentation a lieu. Ne placez pas des objets non-imperméabilisés sous le chauffe-eau. Si vous installez un chauffe-eau dans une pièce où le sol n'est pas imperméabilisé, un bac de récupération d'eau, raccordé au réseau des eaux usées, doit être obligatoirement installé sous l'appareil.

🔧 Note: le bac de recuperation d'eau n'est pas inclus dans le kit, le client doit l'acheter separement.

2. Raccordement hydraulique

fig. 4: a - montage vertical

1 - arrivée d'eau froide, 2 - clapet anti-retour, 3 - soupape de réduction de pression (si la pression de l'eau en fonctionnement est supérieure à 0,6 MPa), 4 - valve d'arrêt, 5 - entonnoir pour raccordement à l'égout,

6 - tuyau flexible, 7 - robinet de vidange

Les tubulures sont repérées par des marques (bagues) en bleu - eau froide (d'arrivée) et rouge - eau chaude (de sortie) qui sont à respecter impérativement.

L'installation du clapet anti-retour fourni avec l'appareil est impérative. Il doit être connecté sur l'arrivée d'eau froide en respectant le sens de la flèche qui montre la direction d'écoulement d'eau d'arrivée.

🔧 Exemption: Si les régulations (les normes) locaux exigent le montage d'une soupape de sécurité ou dispositif de protection différents (conformement aux normes EN 1487 ou EN 1489), ce dispositif doit être acheté séparément. Les dispositifs conformes à la norme EN 1487 exigent une pression maximale de fonctionnement égale à 0,7 MPa. Pour les autres soupapes de sécurité la pression calibrée doit être inférieure de 0,1 MPa à celle indiquée sur la plaque signalétique de l'appareil. Dans ce cas l'installation de la soupape de sécurité fournie avec l'appareil est interdite.

⚠ Le montage d'un dispositif d'arrêt entre le clapet anti-retour (dispositif de sécurité) et l'appareil est strictement interdit.

⚠ La présence d'autres soupapes de sécurité (usagés) peut entraîner des dommages à votre appareil. Démontez les dispositifs usagés.

⚠ Le vissage du clapet anti-retour sur un filetage dont la longueur dépasse 10 mm est strictement interdit. Cela peut entraîner des dommages à votre soupape de sécurité, ce qui est dangereux pour votre appareil.

⚠ Le montage vertical du chauffe-eau exige d'enlever le panneau plastique pour connecter le clapet anti-retour sur l'arrivée d'eau froide. Une fois installé il doit se trouver dans la position montrée sur fig.2.

⚠ Le clapet anti-retour et les tuyaux de la canalisation menant vers le chauffe-eau doivent être protégés contre le gel. S'il est utilisé un tuyau flexible de drainage, son extrémité libre doit être ouverte à l'air (ne pas être immergée sous l'eau). Le tuyau flexible doit aussi être protégé contre le gel.

Le remplissage du chauffe-eau s'effectue par l'ouverture du robinet situé sur le tuyau d'alimentation en eau froide et du robinet d'eau chaude du mélangeur. Lorsque de l'eau commencera à couler de façon uniforme du mélangeur, cela signifiera que le réservoir est plein. Donc, vous pouvez fermer le robinet d'eau chaude.

Quand il est nécessaire à vider le réservoir, il faut d'abord couper l'alimentation en électricité du chauffe-eau. Interrompez l'arrivée d'eau à l'appareil. Ouvrez le robinet à eau chaude du robinet mélangeur. Ouvrez le robinet 7 (figure 4) pour couler toute la quantité d'eau par le chauffe-eau. Au cas où dans l'installation n'est pas installé un robinet de ce genre, le chauffe-eau peut être vidangé directement par le tuyau d'entrée et tout d'abord d'être retiré de la conduite d'eau.

Au cours de démontage de la bride il est normal à voir écouler quelques litres de l'eau, restés dans la cuve.

⚠ Si le drain doivent être prises pour éviter les dommages causés par des fuites d'eau.

Si la pression dans la tuyauterie de raccordement est supérieure à celle indiquée sous paragraphe I en haut, l'installation d'une soupape de réduction de pression est nécessaire, sinon le chauffe-eau ne fonctionnera pas correctement. Le fabricant décline toute responsabilité en cas de dommages résultant d'une exploitation inadéquate.

3. Raccordement électrique.

⚠ Avant de mettre le chauffe-eau sous tension, assurez-vous que l'appareil est rempli d'eau.

3.1. Chauffe-eaux équipés d'un cordon d'alimentation avec fiche. Pour connecter le chauffe-eau à l'alimentation électrique branchez le cordon d'alimentation dans une prise de courant. Pour couper l'alimentation électrique vers le chauffe-eau débranchez le cordon d'alimentation de la prise de courant.

⚠ La prise de courant doit être raccordé à un circuit électrique séparé de l'installation électrique fixe, muni d'un fusible de protection. Elle doit être mise à terre.

3.2. Chauffe-eaux équipés d'un cordon d'alimentation sans fiche. L'appareil doit être raccordé à un circuit électrique séparé de l'installation électrique fixe, muni d'un fusible de protection de 16A courant nominal (20A pour une puissance > 3700W). Le raccord doit être permanent - sans fiche ni prise de courant. Le circuit d'alimentation doit être muni d'un dispositif de protection intégré qui assure l'isolation de l'ensemble des pôles dans le cas de surtension catégorie III. Le branchement des fils dans le cordon d'alimentation doit être effectué comme il suit:

- Raccorder le fil marron au conducteur phase de l'installation électrique (portant la lettre „L“)
- Raccorder le fil bleu au conducteur neutre de l'installation électrique

(portant la lettre „N“)

- Raccorder le fil jaune/vert au conducteur de protection de l'installation électrique (portant le symbole \perp).

3.3. Chauffe-eau sans cordon d'alimentation

L'appareil doit être raccordé à un circuit électrique séparé de l'installation électrique fixe, muni d'un fusible de protection de 16A courant nominal (20A pour une puissance > 3700W). Le raccordement doit être effectué avec des fils rigides de cuivre - câble 3x2, 5 mm² pour une puissance totale de 3000W (câble 3x4.0 mm² pour une puissance > 3700W).

Le circuit d'alimentation doit être muni d'un dispositif de protection intégré qui assure l'isolation de l'ensemble des pôles dans le cas de surtension catégorie III.

Pour connecter le chauffe-eau à l'alimentation électrique vous devez enlever le capot plastique (fig.2)

Les câbles d'alimentation doivent être branchés sur chaque borne indiquée comme il suit:

- le fil de phase à symbole A ou A1 ou L ou L1
- le fil de neutre à symbole N (B ou B1 ou N1)
- La connexion du fil de protection au raccord fileté, marqués avec le signe est impératif \perp .

Après le raccordement remonter le capot plastique!

Explication figure 3:

TS - thermocouple; TR/EC - molette de régulation/ bloc électronique; S - sonde; R - résistance; F - bride

V. PROTECTION CONTRE LA CORROSION - ANODE EN MAGNESIUM

L'anode en magnésium sert à protéger l'intérieur du ballon d'eau contre la corrosion. Elle se détruit avec le temps et il faut la remplacer. Son remplacement est pour le compte du client. Un examen régulier de l'usure de l'anode par un technicien agréé est recommandé pour assurer la longue vie et le bon fonctionnement de votre chauffe-eau. Pour effectuer le remplacement, contacter un service agréé ou un technicien qualifié!

VI. MODE D'EMPLOI

1. Mise en marche du chauffe-eau

Avant de mettre le chauffe-eau sous tension assurez-vous que l'appareil est raccordé correctement au réseau d'alimentation électrique et il est plein d'eau. Le chauffe-eau peut être mis en fonctionnement depuis un dispositif intégré dans l'installation électrique, décrit dans paragraphe 3.3 du point I ou en branchant le câble d'alimentation dans la prise de courant (si votre modèle est équipé d'une fiche).

2. Description du panneau de contrôle

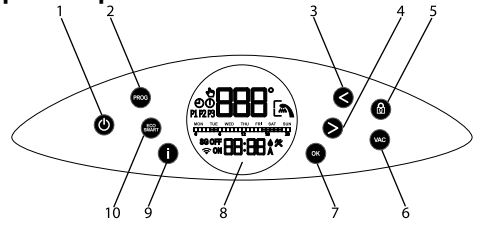

Description des boutons et de l'affichage:

- 1 - Touche Mise en Marche/Arrêt
- 2 - Touche fonctionnement «Manuel» ou «Programmation hebdomadaire»
- 3 - Touche permettant de diminuer la température de consigne et de passer à gauche pendant la programmation
- 4 - Touche permettant d'augmenter la température de consigne ou de passer à droite pendant la programmation
- 5 - Touche permettant le «verrouillage» du panneau
- 6 - Touche permettant la sélection du mode «Vacances»
- 7 - Touche permettant de confirmer les fonctions, la sélection des jours de la semaine pendant la Programmation hebdomadaire, la modification du mode ON/OFF des plages horaires pendant le paramétrage de la Programmation hebdomadaire
- 8 - Ecran LCD
- 9 - Touche «Information»
- 10 - Touche permettant la sélection du mode «EcoSmart»

3. Gestion électronique de l'appareil

Pour activer la gestion électronique appuyez sur la touche \odot . L'écran affiche le mode de fonctionnement de l'appareil et les symboles correspondants pour chaque mode, décrits ci-dessous.

Pour désactiver la gestion électronique appuyez sur la touche \odot .

La touche \odot brille en couleurs différents comme il suit:

- mode Veille (Stand-by) - en blanc
- mode Marche quand l'appareil chauffe l'eau - en rouge
- mode Marche quand le température de consigne est atteinte - en bleu

Cela vaut pour tous les modes décrits ci-dessous.

4. Paramétrage et pilotage de l'appareil

- Activer et désactiver le Wi-Fi (si votre modèle est équipé le Wi-Fi)

Vous pouvez activer et désactiver le module Wi-Fi en appuyant simultanément sur les touches < et OK pour plus de 10 secondes. L'appareil doit être en mode Veille c'est-à-dire d'être arrêté par la touche

\odot . Si le module Wi-Fi est activé le symbole Wi-Fi s'affiche sur l'écran.



Note: Après le retour aux paramètres d'usine la connexion au réseau Wi-Fi doit se rétablir.

Réglage de l'heure et du jour de la semaine

Afin de pouvoir utiliser l'appareil en mode programmation vous devez régler l'heure et le jour de la semaine. Le réglage s'effectue en mode Veille (Stand-by) c'est-à-dire quand l'appareil est mis hors marche. Maintenez appuyée la touche i. Réglez tout d'abord le jour de la semaine avec les touches > et < et confirmez en appuyant la touche OK. Réglez ensuite l'heure et les minutes de même manière - à l'aide des touches > et < et la touche OK.

Fonctionnement «Manuel»

Vous pouvez sélectionner le Fonctionnement «Manuel» à l'aide de la touche PROG. L'écran affiche le symbole correspondant. Sous ce mode le chauffe-eau fonctionne comme un chauffe-eau ordinaire, c'est-à-dire - vous devez régler la température de consigne. Le chauffe-eau se mettra en marche immédiatement au moment où la température de l'eau tombe au-dessous de la température de consigne pour l'atteindre. Quand vous activez le fonctionnement «Manuel» l'écran affiche le symbole M et la température réelle de l'eau. Pour personnaliser la température de consigne utilisez des touches < ou >. Appuyez brièvement sur l'un des touches et l'écran affichera la température de consigne. Continuer d'appuyer sur l'une des deux touches et la température changera avec 1°C et si vous maintenez la touche appuyée elle changera en continuation avec 1°C. Une fois la température saisie, attendez quelques secondes et l'écran affichera de nouveau la température réelle de l'eau dans le ballon. Vous pouvez visualiser la température de consigne à tout moment en appuyant brièvement sur la touche i.

Fonctionnement «Programmation hebdomadaire»

En appuyant sur la touche PROG vous pouvez sélectionner non seulement le «Fonctionnement manuel», mais aussi un des trois programmes hebdomadaires pré enregistrés - P1, P2 ou P3. Les programmes sont pré enregistrés d'usine, mais ils sont personnalisables. Sélectionnez programme P1, P2 ou P3. En appuyant brièvement sur la touche i vous pouvez voir les plages horaires et les jours de la semaine quand l'appareil se mettra en marche et fonctionnera. Si vous désirez personnaliser le programme choisi, maintenez appuyée la touche PROG pour accéder aux paramètres.

Étape 1: Veuillez sélectionner les jours (ou le jour) de la semaine dont vous souhaitez modifier les paramètres. Si le jour de la semaine «lundi» clignote, cela indique que l'appareil attend votre choix. Utilisez les touches > et < pour passer à la sélection du jour suivant et confirmez avec la touche OK la sélection du jour dont vous désirez modifier les paramètres. Vous pouvez confirmer un seul jour de la semaine ou tous les sept.

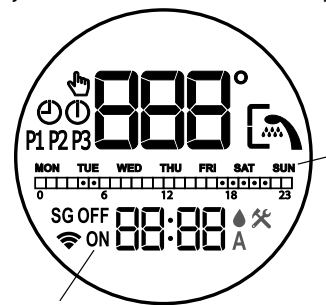

Note: L'affichage ON et OFF sur l'écran indique si vous avez sélectionné le jour de la semaine ou pas. (ON - le jour est sélectionné, OFF - le jour n'est pas sélectionné).

Étape 2 - Définir les plages horaires de fonctionnement du chauffe-eau. Pour passer à la seconde étape, appuyez brièvement sur la touche PROG (sans la maintenir appuyée).

Note: Si vous maintenez appuyée la touche PROG vous sortirez du régime de paramétrage du programme en cours. Pour y retourner vous devez appuyez longtemps sur la touche PROG et répéter la première étape - sélection d'un jour (des jours) de la semaine.

Utilisez les touches > et < et la touche OK pour définir les plages horaires pendant lesquelles l'appareil fonctionnera. Veuillez voir l'exemple de tableau illustrant les plages horaires qui suit, où la présence ou l'absence des symboles indiquent quand l'appareil sera mis en marche (mode ON) et quand il sera éteint (mode OFF):

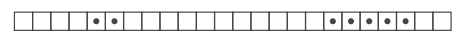

Explication des symboles:

- ☐ - La présence d'un point dans la cellule indique la plage horaire durant laquelle l'appareil fonctionnera et chauffera l'eau jusqu'à l'atteinte de la température de consigne
- - La cellule vide indique la plage horaire quand l'appareil sera éteint

Exemple: Le tableau illustrant les plages horaires ci-dessus nous montre que l'on doit attendre que l'appareil chauffe l'eau de 4:00 à 6:00 heures et de 17:00 à 22:00 heures. Pendant le reste de la journée l'appareil restera éteint et ne se mettra pas en marche.

Sélection des plages horaires durant lesquelles l'appareil fonctionnera: Chaque cellule dans le tableau représente une heure de la journée. Les chiffres au-dessus indiquent les heures. Appuyez sur la touche **OK** quand le curseur se trouve dans la cellule pour la faire changer («vide» ou «pleine»). Faites déplacer le curseur à l'aide des touches < et >. L'affichage **ON** et **OFF** sur l'écran vous indique la sélection ou la désélection de la cellule.

Étape 3: Régler la température de consigne pour chaque plage horaire durant laquelle l'appareil fonctionnera pendant les jours de la semaine, que vous avez sélectionnés. Pour passer à la troisième étape, appuyez brièvement sur la touche **PROG** (sans la maintenir appuyée). Le curseur se trouve sur la première plage horaire durant laquelle l'appareil est programmé à fonctionner et attend votre choix. Pour régler la température de consigne utiliser les touches < et > et confirmer avec **OK**. Chaque confirmation avec la touche OK fait passer le curseur à la plage suivante durant laquelle l'appareil est programmé à fonctionner. (L'affichage **ON** vous montre les plages durant lesquelles l'appareil est programmé à fonctionner.) Continuez pour régler la température de consigne pour tous les plages. Si vous ne voulez pas modifier les paramètres de la température, sortez du régime en appuyant longtemps sur la touche **PROG**. La personnalisation du programme hebdomadaire sera enregistrée.

• Mode «Eco Smart» (ECO SMART)

La touche **ECO/SMART** vous permet de choisir entre trois modes: **ECO**, **EC1** et **EC2**. En modes «Eco Smart» le chauffe-eau crée son propre algorithme de fonctionnement pour réaliser des économies d'énergie et de réduire votre facture d'électricité tout en assurant un confort optimal.

Attention! Le chauffe-eau électrique TESY que vous avez choisi est de classe d'efficacité énergétique maximale. La performance optimale de l'appareil est garantie uniquement lorsqu'il fonctionne en mode **ECO** «Eco Smart» qui permet de réaliser des économies d'énergie significatives.

Principe de fonctionnement: Avec la sélection du mode «Eco Smart» vous permettez à l'appareil d'enregistrer vos habitudes et de créer un programme hebdomadaire adaptée strictement à vos préférences pour procurer de l'eau chaude sanitaire au moment où vous en avez besoin. Ainsi donc l'appareil réalise des économies d'énergie et le fonctionnement en ce mode réduit votre facture d'électricité. Après une période d'apprentissage d'une semaine, le mode ECO va adapter la température de chauffe à vos besoins et va commencer à accumuler des économies tout en gardant votre confort habituel. L'appareil ne va pas cesser à enregistrer et apprendre vos habitudes.

Ce mode n'est pas personnalisable. Vous NE pourrez PAS régler la température en appuyant sur les touches > et <.

Si vous changez souvent vos habitudes, l'appareil ne pourra pas créer un algorithme tout à fait juste pour assurer votre confort et procurer de l'eau chaude sanitaire au moment où vous en avez besoin. Si vous avez envie de faire des économies, mais en même temps le mode «EcoSmart» ne correspond pas à vos besoins et ne vous fournit pas le confort nécessaire, vous pourriez donc sélectionner le mode de fonctionnement **EC1** en appuyant sur la touche EcoSmart. Le mode **EC1** est idéal pour personnes qui changent souvent leur routine, ce que rend difficile la création d'un algorithme hebdomadaire juste. Il vous garantit plus de confort et vous permet de réaliser des économies, mais dans une moindre mesure que dans le scénario précédent. Si le mode **EC1** ne satisfait pas vos besoins, veuillez sélectionner le niveau de confort suivant - le mode **EC2**. En modes **EC1** et **EC2** l'appareil réalise moins d'économies, mais il vous procure d'une quantité plus grande d'eau chaude sanitaire même si vous changez l'heure de votre douche ordinaire.

Pour sortir du mode «Eco Smart» veuillez sélectionner un autre mode en appuyant sur la touche **PROG**.

• Fonction «LOCK» (Verrouillage)

Si vous appuyez sur la touche pendant trois secondes le panneau de contrôle se bloque et n'accepte plus de commandes. Pour déverrouiller le panneau, maintenez la touche appuyée pendant trois secondes.

• Fonction «Vacation VAC» (Vacances)

Si vous avez des plans et prévoyez une absence de plus d'un jour, vous pourrez activer le mode «Vacances», pour «informer» votre chauffe-eau quand vous allez retourner à la maison et avoir de l'eau chaude dès votre retour.

Appuyez sur la touche **VAC**. Réglez le nombre de jours d'absence en utilisant les touches < et > (le nombre maximal de jours est 99). Appuyez sur la touche **OK** pour valider. Sélectionnez l'heure de mise en marche de l'appareil à l'aide des touches < et > et confirmer avec la touche **OK**. Réglez la température de consigne et appuyez encore une

fois sur OK pour valider. Le mode «Vacances» est en fonctionnement et vous aurez de l'eau chaude dès votre retour à la maison.

Note: Le nombre de jours (la période d'absence) doit comprendre le jour de votre retour à la maison.

- **Fonction «BOOST» (Marche forcée)** (Le chauffe-eau est programmé pour atteindre la température maximale d'eau chaude et retourner automatiquement au mode de fonctionnement choisi) Quand vous activez le mode BOOST, l'appareil chauffera l'eau jusqu'à la température maximale de 75°C, sans modifier les paramètres du mode de fonctionnement choisi c'est-à-dire sans modifier les paramètres de la Programmation hebdomadaire, «Eco smart», la logique de pilotage ou la température de consigne que vous avez établie manuellement. Une fois la température maximale atteinte, le retour au mode de fonctionnement choisi se fait automatiquement. La fonction BOOST peut être activée au cours des modes «Eco Smart», «Vacations» et «Programmation hebdomadaire». Pour activer Boost maintenez appuyée la touche > pendant environ trois secondes.



Sur l'écran s'affiche le symbole **bSt** et la température momentanée actuelle de l'eau commence à clignoter.

• Fonction «RETOUR AUX PARAMÈTRES D'USINE»

La fonction est active en mode «Stand by» (Veille). Pour retourner aux paramètres d'usine appuyez simultanément sur les touches > et < pour 10 secondes. Pendant ces 10 secondes, deux signaux sonores se font entendre. Le premier est le signal «test» et tous les touches sur le panneau vont s'allumer, après vous allez attendre le second signal indiquant le retour aux paramètres d'usine.

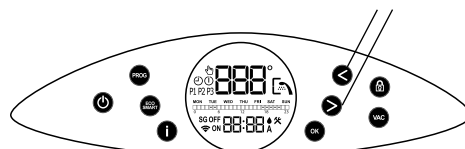

• Le symbole «Douche»

Le symbole «Douche» s'affiche lorsque la quantité d'eau chaude disponible dans le ballon suffit pour prendre une douche. La quantité d'eau suffisante pour une douche est calculée sur la base des normes européennes moyennes et peut différer de celle que vous préférez personnellement.

Liste des erreurs possibles qui s'affichent sur l'écran:

Code d'erreur	Erreur
E01	La sonde en bas est déconnectée
E02	La sonde en bas est en court circuit
E03	La sonde en haut est déconnectée
E04	La sonde en haut est en court circuit

Note: Si sur l'écran s'affiche le symbole et un des codes d'erreur de tableau ci-dessus veuillez contacter immédiatement une service agréé. Vous allez trouver la liste des services agréés sur la carte de garantie.

VII. ENTRETIEN

Au cours de fonctionnement de votre chauffe-eau sur la surface de l'élément chauffant s'accumule du calcaire. Cela empêche l'échange de chaleur entre la résistance et l'eau. Le chauffe-eau commence à émettre un bruit spécifique (analogue à celui d'une bouilloire). La température sur la surface de la résistance se lève. Le thermostat de régulation se met en marche et s'éteint plus vite. Il est possible une activation «mensongère» de la protection thermique. Afin d'optimiser la vie de votre chauffe eau, le fabricant conseille de faire appel à un service agréé tous les deux ans pour effectuer l'entretien de routine de votre appareil. La garantie ne couvre pas cet entretien et il reste pour le compte du client. L'entretien de routine doit comprendre nettoyage et examen de l'anode (pour les chauffe-eaux avec un revêtement intérieur d'émail vitrifié) et s'il est nécessaire - son remplacement.

Pour le nettoyage, utilisez un chiffon propre et légèrement humidifié. N'utiliser pas des produits abrasifs ni de solvants.

Le constructeur décline toute responsabilité en cas de dommages résultant d'un non respect de ces instructions.



Keskkonna kaitse juhend

Vanad elektri aparaadid koosnevad hinnalistest materjalidest ja seoses sellega ei tohi neid valja visata koos igapäevase sodiga! Palume Teie aktiivset kaastegevust looduslike ressurside ja keskkonna kaitsel ja andke aparaat organiseeritud ostupunktidesse.

1. ВАЖНИ ПРАВИЛА

1. Овој технички опис и прирачник за употреба е подготвен со цел да Ве запознае со производот и условите за правилна инсталација и употреба. Овие инструкции се наменети за квалификувани техничари, кои ќе ја изведат инсталацијата, расклопувањето и поправките во случај на дефект.
2. Ве молиме запомнете дека следењето на инструкциите првично е во интерес на потрошувачот, но со тоа истовремено е и услов на гаранцијата, како што е назначено на гарантниот лист, така што потрошувачот може да ги користи бесплатните услуги со гаранцијата. Производителот не е одговорен за штета на уредот која е предизвикана како резултат на работа и/или инсталација која не кореспондира на инструкциите.
3. Електричниот бојлер се согласува со барањата на EN 60335-1, EN 60335-2-21.
4. Овој уред може да се употребува од деца постари од 8 години и лица со намалени физички, сензорни или ментални способности или недостиг на знаење и искуство ако се надгледуваат или насочуваат во врска со употребата на уредот на безбеден начин и ги разбираат вклучените опасности.
5. Децата не смеат да си играат со уредот.
6. Чистињето и одржувањето не смеат да го изведуваат деца без надзор.

⚠ ВНИМАНИЕ! Погрешната инсталација и поврзување на апаратот може да предизвика опасност за здравјето и животот на корисниците како е можно да нанесе тешки континуирани последици на нив, вклучувајќи но не ограничувајќи со физички оштетувања и / или смрт. Ова исто така може да доведе до оштетувања на нивниот имот/ оштеување и / или уништување(како и тоа на трети страни предизвикани вклучувајќи, но не само од поплавување, експлозија и пожар.

Инсталирањето, поврзувањето со водоводната електричната мрежа пуштањето во експлоатација мора да го извршуват само и единствено квалификувани електричари и техничари, овластени за ремонт и инсталирање на апаратот, кои се добиле правоспособност на територијата на земјата на која се врши инсталирањето и пуштањето во експлоатација на апаратот и во согласност со нормативната уредба.

⚠ Сите промени и модификации на конструкцијата и електричните кола на бојлерот се забранети. Ако се установат промени и модификации при проверка, гаранцијата на уредот станува неважечка и се поништува. Промени и модификации се сите случаи на отстранување на елементи вградени од страна на производителот, додавање на дополнителни компоненти на бојлерот, замена на елементи со слични елементи кои не се одобрени од производителот.

Монтирање

1. Бојлерот за вода мора да се монтира во места со нормална отпорност на пожар.
2. Во случај на монтажа на уредот во бања, избраната локација мора да ја исклучи можноста за прскање на вода преку тушок или додатокот за туширање.
3. Тој е дизајниран за работа само во затворени и загреани простории каде температурата не е пониска од 4°C и не е дизајниран да работи во континуиран, проточен режим.
4. Уредот е фиксиран за сид преку држач за монтажа кој е прикачен за телото на уредот (ако држачот не е прикачен, треба да се прикачи со доставените завртки). Двете куки се користат за закачување на уредот (мин. Ø 10 mm) и цврсто треба да се прикачат на сидот.

Поврзување со водовод

1. Намената на уредот е доставување на топла вода во дом кој е опремен со водоводен систем со притисок понизок од 6 бари (0,6 Мпа).
 2. **Монтирањето на безбедносниот вентил кој е доставен со бојлерот е задолжително.** Безбедносниот вентил мора да се монтира на цевката за ладна вода, следејќи ја насоката на стрелката која е испечатена на телото и ја покажува насоката на влезната вода. Не смее да се монтираат дополнителни запирни вентили меѓу безбедносниот вентил и бојлерот.
- Исклучок:** Ако локалните регулативи (норми) бараат употреба на дополнителен заштитен вентил или механизам (во согласност со EN 1487 или EN 1489), тогаш мора дополнително да се купи. За механизми кои работат во согласност со EN 1487 назначениот работен притисок не смее да биде повисок од 0.7 МПа. За други заштитни вентили, притисокот на кои се калибрирани треба да биде за 0.1 МПа понизок од назначениот притисок на знакот на уредот. Во тој случај, безбедносниот вентил кој е доставен со уредот не треба да се користи.
 3. Заштитниот вентил и цевката меѓу вентилот и бојлерот мора да се заштитат од замрзнување. При истекување, цреволото – е секогаш слободно и отворено на атмосфера (не потопено во вода). Осигурајте се една цреволото е заштитено од замрзнување.
 4. Со цел да се осигура безбедна работа на бојлерот, безбедносниот вентил мора редовно да се чисти и проверува дали функционира нормално/вентилот не смее да биде попречен/, и за региони со многу тврда вода треба да се чисти од насобраниот бигор. Оваа услуга не е покриена со гаранцијата.
 5. Со цел да се спречи повреда на корисникот и трети лица во случај на грешка во системот кој овозможува топла вода, уредот мора да се монтира во просторија која има подна хидроизолација и одвод. Не поставувајте предмети, кои не се водоотпорни, под уредот под никоја околност. Во случај на монтажа на уредот во просторија која нема подна хидроизолација, потребно е да се постави одвод под уредот.
 6. При работа – режим на загревање – вообичаени се капки вода низ отворот за одвод на заштитниот вентил. Заштитниот вентил треба да биде отворен на атмосферата. Потребно е да се преземат мерки и да се собере истечената вода за да се спречи штета.
 7. Ако постои веројатност температурата на просторијата да падне под 0°C, бојлерот мора да се испразни. Во случај кога е потребно да се испразни бојлерот, прво мора да го исклучите од струја. Текот на водата од доводот мора да се прекине и доводот за топла вода од славината за мешана вода мора да се отвори. Славината 7 (сл. 4) мора да се отвори за да се испразни водата од садот. Ако нема таква славина вградена во цевката, водата ќе истече директно од влезната евка на садот за вода откако ќе го дисконектирате од доводот за вода.

Поврзување со електричната мрежа

1. Не го вклучувајте бојлерот освен ако не установите дека е наполнет со вода.
2. По поврзување на бојлерот за електричната мрежа, мора да се води грижа да се поврзе безбедносната жица.
3. За модели без кабел за напојување, поврзувањето треба да биде постојано – без приклучоци за контакт. Колото треба да има безбедносен осигурувач (16A) и вграден уред кој овозможува дисконекција на сите полови во случај на прекумерена волтажа од категорија III.
4. Ако кабелот за напојување (кај модели кои имаат таков кабел) се оштети, мора да се замени од претставник на сервисот или лице со слична квалификација, со цел да се избегне било каков ризик.
5. При загревање, уредот може да предизвика бучава во вид на шиштење (вода која врие). Ова е нормално и не покажува штета. Бучавата се зголемува со тек на време и причината за неа се остатоците од бигор. За да ја отстраните бучавата, уредот треба да се исчисти од бигор. Овој вид на чистење не е покриен со гаранцијата.

Почитувани клиенти,

Тимот на TESY сака да Ви честита за купувањето на новиот производ. Се надеваме дека новиот уред ќе овозможи поголем комфорт во Вашиот дом.

II. ТЕХНИЧКИ ПАРАМЕТРИ

- 1. Номинален волумен V, литри - види плоча со информации за уредот
- 2. Номинална волтажа - види плоча со информации за уредот
- 3. Номинална потрошувачка на енергија - види плоча со информации за уредот
- 4. Номинален притисок - види плоча со информации за уредот

! Ова не е притисокот на доводот за вода. Ова е притисокот кој се назначува за уредот и се однесува на барањата на безбедносните стандарди.

- 5. Вид на греач за вода – греач за вода од затворен тип, со термална изолација
- 6. Дневно потрошувачка на електрична енергија - види Прилог I
- 7. Прогласен товарен профил- види Прилог I
- 8. Количеството на мешаната вода при 40°C V40 во литри - види Прилог I
- 9. Максимална температура на термостатот - види Прилог I
- 10. Фабрички зададени температурни подесувања - види Прилог I
- 11. Енергетска ефикасност при загревање на водата - види Прилог I.

III. ОПИС И ПРИНЦИП НА РАБОТА

Уредот се состои од тело, обрач на долната страна / за бојлери наменети за вертикална монтажа/ или на страните /за бојлери наменети за хоризонтална монтажа/, заштитен пластичен панел и безбедносен вентил.

1. Телото се состои од челичен резервоар (сад за вода) и куќиште (надворешен оклоп) со термална изолација поставена помеѓу, направена од еколошки чиста полиуретанска пена со висока густина, и две цевки со навој G 1/2" за довод на ладна вода (означени со син прстен) и излезна цевка за топла вода (означена со црвен прстен).

Внатрешниот сад може да е од различен тип во зависност од моделот:

- Направен од челик, заштитен од корозија од специјален слој од стакло-керамика
- Направен од нерѓосувачки челик

Вертикалните бојлери може да се поврзат со вграден уред за размена на топлина (цевка за бојлер). Влезот и излезот на оваа цевка се лоцирани на страните и претставуваат цевки со навој G 3/4".

2. Обрачок се состои од: електричен греач и термостат. Греачите со слој од стакло-керамика имаат магнетумска заштита.

Греачот се користи за загревање на водата во садот и се контролира преку термостатот, кој автоматски ја одржува избраната температура.

Термостатот има вграден безбедносен уред кој штити од прегревање, кој го исклучува греачот кога водата ќе постигне високи температури.

3. Безбедносниот вентил спречува целосно празнење на уредот во случај на прекин на доводот за ладна вода. Вентилот го штити уредот од зголемување на притисокот на вредности поголеми од дозволените при загревањето (притисокот се зголемува со зголемување на температурата), преку испуштање на притисокот низ отворот за истекување.

! Безбедносниот вентил не може да го заштити уредот во случај на притисок на доводот на вода кој е поголем од назначените вредности за уредот.

IV. МОНТИРАЊЕ И ВКЛУЧУВАЊЕ

! ВНИМАНИЕ! ПОГРЕШНАТА ИНСТАЛАЦИЈА И ПОВРЗУВАЊЕ НА АПАРАТОТ КЕ ПРЕДИЗВИКА ОПАСНОСТ ОД ТЕШКИ ПОСЛЕДИЦИ ЗА ЗДРАВЈЕТО И ЧАК СМРТ НА ПОТРОШУВАЧИТЕ. ОВАА МОЖЕ ДА ДОВЕДЕ ДО ШТЕТИ НА НИВНИОТ ИМОТ, КАКО И ТОА ДЕКА ВРЗ ТРЕТИ СТРАНИ. ПРЕДИЗВИКАНИ ОД ПОПЛАВУВАЊЕ, ЕКСПЛОЗИЈА, ПОЖАР. Инсталирањето, поврзувањето со водоводната мрежа и поврзувањето со електричната мрежа мора да го вршат квалификувани техничари. Овластен техничар е лице кое ги има соодветните надлежности според прописита на соодветната држава.

1. Монтирање

Препорачуваме монтирање на уредот во близина на местото каде што се користи топлата вода, со цел да се намали губење на топлината при транспорт. Во случај на монтажа на уредот во бања, избраната локација мора да ја исклучи можноста за прскање на вода преку тушок или додатокот за туширање. Уредот е фиксиран за сид преку држач за монтажа кој е прикачен за телото на уредот (ако држачот не е прикачен, треба да се прикачи со доставените завртки). Двете куќи се користат за закачување на уредот (мин. Ø 10 mm) и цврсто треба да се прикачат на сидот (не се вклучени во сетот за монтажа). Конструкцијата на држачот за монтажа која е дизајнирана за бојлери со вертикална монтажа е универзална и овозможува растојание на куките од 220 до 310 mm (сл. 1а).

! Со цел да се спречи повреда на корисникот и трети лица во случај на грешка во системот кој овозможува топла вода, уредот мора да се монтира во просторија која има подна хидроизолација и одвод. Не поставувајте предмети, кои не се водоотпорни, под уредот под никаква околност. Во случај на монтажа на уредот во просторија која нема подна хидроизолација, потребно е да се постави одвод под уредот.

! **Забелешка:** сетот не вклучува заштитна када и корисникот мора да ја избере истата.

2. Поврзување со водовод

Каде: 1 – Влезна цевка; 2 – Безбедносен вентил; 3 – Вентил за редуција (за притисок на вода > 0,6 MPa); 4 – Запирачки вентил; 5 – Инка поврзана со одвод; 6 – Црево; 7 – Славина за истекување на вода

По поврзување на бојлерот со водоводот, мора да ги следите индикативните ознаки /прстени/ кои се прикачени на цевките: сино за ладна /влезна/ вода, црвено за топла /излезна/ вода.

Монтирањето на безбедносниот вентил кој е доставен со бојлерот е задолжително. Безбедносниот вентил мора да се монтира на цевката за ладна вода, следејќи ја насоката на стрелката која е испечатена на телото и ја покажува насоката на влезната вода. Не смее да се монтираат дополнителни запирни вентили меѓу безбедносниот вентил и бојлерот.

! **Исклучок:** Ако локалните регулативи (норми) бараат употреба на дополнителен заштитен вентил или механизам (во согласност со EN 1487 или EN 1489), тогаш мора дополнително да се купи. За механизми кои работат во согласност со EN 1487 назначениот работен притисок не смее да биде повисок од 0.7 MPa. За други заштитни вентили, притисокот на кои се калибрирани треба да биде за 0.1 MPa понизок од назначениот притисок на знакот на уредот. Во тој случај, безбедносниот вентил кој е доставен со уредот не треба да се користи

! Присуството на друг /стар/ безбедносен вентил може да предизвика расипување на уредот и поради тоа мора да се отстрани.

! Друг вид на запирачка арматура не се дозволува меѓу заштитниот вентил (заштитниот уред) и уредот.

! Поставувањето на заштитниот вентил на навои подолги од 10 m не се дозволува, во спротивно може да се оштети вентилот и предизвикува опасност за уредот.

! Со бојлери за вертикална монтажа, заштитниот вентил треба да се поврзе на влезната цевка додека безбедносниот пластичен панел е отстранет. Откако е монтиран тој треба да биде во позиција како што е прикажано на слика 2.

! Заштитниот вентил и цевката меѓу вентилот и бојлерот мора да се заштитат од замрзнување. При истекување, цревето – е секогаш слободно и отворено на атмосфера (не потопено во вода). Осигурајте се едка цревето е заштитено од замрзнување.

Отворањето на вентилот за ладна вода на доводот за вода и отворањето на топлиот вентил од славината која ја меша водата го изведува полнењето на бојлерот со вода. Откако полнењето ќе заврши, мора да почне постојан тек на вода низ славината за мешана вода. Сега, можете да го затворите вентилот за топла вода. Во случај кога е потребно да се испразни бојлерот, прво мора да го исклучите од струја. Текот на водата од доводот мора да се прекине и доводот за топла вода од славината за мешана вода мора да се отвори. Славината 7 (сл. 4а) мора да се отвори за да се испразни водата од садот. Ако нема таква славина вградена во цевката, водата ќе истече директно од влезната евка на садот за вода откако ќе го дисконектирате од доводот за вода. Во случај на отстранување обрачот, отфрлањето на неколку литри вода, кои остануваат во садот, е нормално.

! Мора да преземете мерки за да се спречи штета од водата која истекува при празнењето.

Во случај притисокот на доводот да е над назначената вредност во горниот параграф, тогаш е потребно да се постави вентил за редуција, во спротивно бојлерот нема правилно да функционира. Производителот не прифаќа одговорност за проблеми предизвикани од неправилна употреба од страна на корисникот.

3. Поврзување со електричната мрежа.

! Осигурајте се дека уредот е полн пред да го вклучите напојувањето.

3.1. Модели со кабел за напојување и приклучок се поврзуваат со внесување на приклучокот во контакт. Тие се исклучуваат од напојувањето со отстранување на приклучокот од контактот.

! Штекерот мора да биде правилно поврзан со одделно електрично коло со соодветна заштита. Мора да биде заземјен.

3.2. Бојлери опремени со кабел за напојување без приклучок. Уредот треба да се поврзе со одделно електрично коло од електричната мрежа. Поврзувањето треба да биде постојано – без приклучоци за контакт. Колото треба да има безбедносен осигурувач (16A) и вграден уред кој овозможува дисконекција на сите полови во случај на прекумерена волтажа од категорија III. Поврзувањето на проводниците од кабелот за напојување на уредот треба да се изведе на следниот начин:

- проводник со кафена изолација – за фазниот проводник на електричните жици (L)
- проводник со сина изолација – за неутралниот проводник на жиците (N)
- проводник со жолто-зелена изолација – за безбедносниот проводник на жиците ±.

3.3. Модели без кабел за напојување

Уредот мора да се поврзе со оддело електрично коло од електричната мрежа. Колото треба да има безбедносен осигурувач 16A (20A за моќност > 3700W). Треба да се употреби проводник со бакарно единечно јадро (цврсто – не влакнесто) за поврзувањето - кабел 3 x 2.5 mm² (кабел 3 x 2.5 mm² за моќност > 3700W).

Електричното коло кое го напојува уредот мора да има вграден уред кој овозможува разделување на сите терминални полови во услов на супер-волтажа од категорија III.

За да ја инсталирате жицата за напојување во бојлерот, отстранете го пластичниот капак (слика 2).

Поврзете ги жиците за напојување според ознаките на терминалите, на следниот начин:

- фазата – со ознака A, A1, L или L1;
- неутралната – со N (B или B1 или N1)
- Безбедносната жица мора задолжително да се поврзе со терминалот означен со \perp .

По инсталацијата, вратете го пластичниот капак на своето место!

Објаснување за Сл. 3:

TS – термален прекинувач; TR/EC – термален регулатор/ електронско управување; S – сензор; R – греач; F – обрач;

V. МАГНЕЗИУМОВА АНОДА ЗА ЗАШТИТА ОД КОРОЗИЈА (ЗА БОЈЛЕРИ СО САДОВИ СО СЛОЈ ОД СТАКЛО-КЕРАМИКА)

Магнезиумовата анода ја штити внатрешната површина на садот од корозија. Рокот на употреба на анодата е пет години. Анодниот елемент е елемент кој подлеж на трошење и потребно е периодично заменување. Во поглед на долготрајна и безбедна употреба на бојлерот, производителот препорачува периодични проверки на состојбата на магнезиумовата анода од страна на квалификуван техничар и замена по потреба, ова може да се изведе при превентивното одржување на уредот. За замена, ве молиме контактирајте ги овластените сервис центри!

VI. РАБОТА СО УРЕДОТ

1. Вклучување на електричниот бојлер

Пред првично вклучување на уредот осигурајте се дека е правилно приклучен на електричната мрежа и е наполнет со вода. Вклучувањето на бојлерот се остварува преку уредот вграден во инсталацијата опишан во точка 3.3 од став IV или поврзување на приклучокот со контактот (доколку моделот е со кабел со приклучок).

2. Опис на панелот за управување на уредот

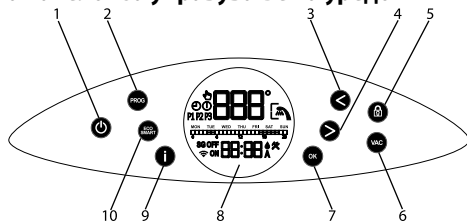

Ознака на копчињата и елементите:

- 1 - Копче Вкл./Искл. на уредот
- 2 - Копче за вклучување на работен режим "Рачен" или "Неделен програматор"
- 3 - Копче за намалување на поставуваната температура или за движење на лево при поставување.
- 4 - Копче за зголемување на поставуваната температура или движење на десно при поставување.
- 5 - Копче за "заклучување" на панелот.
- 6 - Копче за вклучување на работен режим "Одморни".
- 7 - Многу функционално копче за потврдување на функциите, за избор на денови од неделата при поставување на неделната програма за промена на статусот ON/OFF на временските зони при поставување на неделната програма.
- 8 - LCD дисплеј
- 9 - Копче "Информација"
- 10 - Копче за избор на работен режим "Еко смарт"

3. Вклучување на електронското управување на уредот

Вклучувањето станува од копче ϕ . При тоа, на екранот се испишуваат режимот во кој ќе работи и во зависност од него симболи опишани за секој режим подолу.

Исклучувањето на електронското управување станува со притискање на копче ϕ .

Копче ϕ свети во разни бои, како што следува:

- во режим на чекање (stand-by) - бел
 - вклучен и во режим на загревање – црвено
 - вклучен и достигната зададена температура – син
- Ова важи за сите режими опишани подолу.

4. Поставки и управување на уредот

- **Вклучување и исклучување на Wi-Fi** (доколку моделот е со Wi-Fi)
Вклучување и исклучување на Wi-Fi модулот се остварува преку истовремено задржување на копчињата < и **OK** за минимум 10 секунди во режим stand-by односно кога уредот е исклучен од копче

ϕ . Кога Wi-Fi модулот е вклучен на екранот се појавува симбол ϕ .

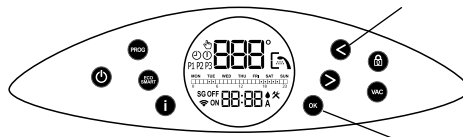

Забелешка: Ако уредот се врати на фабричките поставки, тогаш тој ќе треба на ново да се поврзе на Wi-Fi уредот.

- **Поставување на ден од седмицата и час**

За да работат коректно програмските режими е потребно да поставите актуелните час и ден од седмицата. Прилагодувањето се одвива во stand-by режим односно кога уредот не е вклучен. Притиснете го копчето i. Поставите прво денот од седмицата, како користите стрелките >, < и потврдете со копчето **OK**. Треба да го поставите часот и минутите повторно со помош на стрелките >, < и копчето **OK**.

- **Режим "Рачно управување"**

Со копчето **PROG** можете да изберете работен режим "Рачно управување". На екранот се визуелизира симболот. Во овој режим уредот работи како обичен електричен бојлер, односно од вас се очекува да го поставите температурата до кој водата да биде загреана и одржувана. По што апаратот ќе работи секогаш кога температурата на водата е пониска од зададената за да ја достигне. Кога активирате режим "Рачно управување" на екранот освен симболот ќе се визуелизира температурата на водата на електричниот бојлер. За да го наместите саканата температура, користете една од двете стрелки > и <. При притискање им на екранот ќе се појави дотеруваната температура. Промената на температурата е во 1°C при еднократно притискање на едно од двете копчиња и при задржување се менува постојано во 1°C. Неколку секунди по притискање на последното една од двете стрелки сведочењето на екранот ќе се вратат во неговата оригинална состојба односно ќе се визуелизира реалната температура на водата. Во секој момент кога ќе посакате да се види каква е подесената температура, можете да го направите со копчето i.

- **Режим "Неделен програматор"**

Со притискање на копчето **PROG**, освен режим "Рачно управување", можете да изберете еден од трите вградени неделни програмски режими - соодветно **P1**, **P2** или **P3**. Програмите се фабрички подесени, но можат да се менуваат според вашите желби.

Изберете програма **P1**, **P2** или **P3**. Со копчето i може да се провери во кои часови и во кои денови од неделата уредот ќе биде вклучен и ќе загрева водата. Ако сакате да го промените соодветната програма која сте ја одбрале, притиснете и држете го копчето **PROG** за да ја стартувате незиното подесување.

Првиот чекор е да се избере деновите (или денот) од седмицата, за кои ќе менувате програмата. Трепкавиот ден од седмицата "понеделник" е знак дека уредот очекува ваш избор. Користете ги стрелките > и < за да предвигавате маркерот и потврдете со копчето **OK** секој од деновите за кои ќе менувате програмата. Можете да потврдите само еден ден од неделата или сите 7.

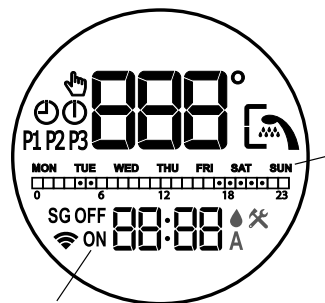

Забелешка: Зборовите **ON** и **OFF** врз екранот ќе ви ориентираат дополнително дали даден ден од седмицата е избран за промена или не (**ON** - денот е избран, **OFF** - денот не е избран).

Вториот чекор е да програмираше часовите во кои електричниот бојлер ќе загрева водата односно ќе работи. За да преминете кон вториот чекор притиснете копче **PROG** (без долго задржување).

Забелешка: Ако го држите копчето **PROG** ќе излезете од режимот на подесување на соодветната програма. За да се вратите назад е потребно повторно да притиснете и задржите копчето **PROG** и да повторите чекорите по избор на денови (ден) од седмицата.

За да изберете часовите во кои уредот ќе работи користете копчињата > и < и **OK**. Подолу е наведена примерен **часовен дијаграм**, сличен на овој који го гледате на екранот, кој покажувакога уредот ќе се вклучи (режим **ON**) и кога ќе биде исклучен (режим **OFF**):



Легенда на ознаките:

☑ - кога часовната ќелија е исполнета уредот ќе работи во овој час и ќе загрева водата до подесената температура

☐ - ако часовната ќелија е празна уредот нема да работи во овој час
Пример: ако погледнете часовниот дијаграм погоре треба да очекуваме уредот да загрева водата од 4:00 часот до 6:00 часот и од 17:00 часот до 22:00 часот. Во останатото време уредот ќе остане пасивен и нема да се вклучи.

Начин на поставување на часовите во кои уредот ќе работи:
За секој од часовите на денот е обезбедена ќелија во часовниот дијаграм. Цифрите под него ве насочуваат. Промената на статусот на часовната ќелија ("целосна" или "празна") станува со притискање на копчето **OK** кога маркерот е на неа. Движењето на маркерот минува низ стрелките > и <. Зборовите **ON** и **OFF** испишани на екранот исто така може да ви ориентираат за статусот на часовната ќелија.
За олеснување, при движење по временската скала, клетките се пополнуваат или испразнуваат автоматски според последно потврдениот статус.

Третиот чекор во подесувањето на работата на уредот во текот на неделата е да се определи до каква температура ќе загревајте водата во соодветниот временски опсег за избраните денови од неделата. За да преминете на третиот чекор притиснете копчето **PROG** (без долго задржување). Маркерот се наоѓа на првата часовна ќелија во која уредот е програмиран да работи и се очекува вашето подесување на температурата на водата. Имате можност да изберете различна температура за секој час во кој уредот е програмиран да работи. За подесување користете > и < и потврдете со **OK**. Со секое потврдата со копчето **OK** преминувате кон следната часовна ќелија во која уредот е програмиран да работи (символот **ON** ви насочува во која од ќелиите уредот е програмиран да работи). На овој начин може да се приспособи очекуваната температура за секој работен час. Во случај да не сакате да го промените температурните подесувања излезете од режимот на подесување на неделната програма со продолжено задржување на копчето **PROG**. Промените во неделната програма се направени.

● **Режим "Еко смарт" (ECO SMART)**

Со притискање на копчето **ECO / SMART** може да изберете помеѓу три режими: **ECO**, **EC1** или **EC2**. Во режимите "Еко смарт" електричниот бојлер изработува свој алгоритам на работа за да се обезбеди заштеда на трошоци за енергија, односно да ја намали вашата сметка за електрична енергија, но да се задржи максимално удобноста при употреба.

Внимание! Електричниот бојлер TESY што го поседувате е со максимално висок енергетска класа. Класата на уредот е загарантирана само при работа на уредот во режим **ECO "Еко смарт"**, поради значителните штедење енергија кои се произведуваат.

Принцип на работа: По изборот на еден од трите режимот "Еко смарт", уредот ќе изучи вашите навики и ќе изработи сам неделна програма, па да ви обезбеди потребното количество вода, во соодветниот момент, во кој има потреба од неа, но и па да генерира заштеда на енергија и да ја намали вашата сметка за електрична енергија. Принципот на работа бара период на самостојно учење, кој трае една недела, откако режим "Еко смарт" почнува да акумулира заштеда на енергија без да нарушува Вашиот комфор, пресметан на база испитаните Ви навики. Уредот продолжува да следи навиките ви и да се само обучува постојано.

При овој режим не е можна Вашата интервенција откако ќе биде избран, односно НЕ може да поставите температурата на водата со копчиња > и <.

Во случај дека промените често навики, уредот не би можел да изработи сосема точен алгоритам со кој се гарантира вашата удобност и да обезбедува топла вода токму кога ви е потребна. Во таа смисла, ако работата на уредот во режим "Еко смарт" не ви е доволна и не ви обезбеди потребниот комфор, а сакате уредот да продолжи да се грижи за намалувањето на Вашите трошоци, со притискање на икона копче EcoSmart Вие можете да изберете работен режим **EC1** за повисоко ниво на удобност, при кој исто така ќе се генерира заштеда на енергија, иако во помала мера. Изборот на режим **EC1** е наменет за корисници со променливи навики за кои тешко би можел да биде изработен прецизен неделен распоред на работа. Ако работата на уредот во режим **EC1** исто не ви е доволна, ве молиме изберете следното ниво на удобност - режим **EC2**. Во режим **EC1** и **EC2** заштедата на енергија е помала, но ќе имате поголемо гарантирано количество топла вода, дури и во случај дека сте промениле времето во кое обично користите туш.

Излегувањето од режим "Еко смарт" станува, со избирање на некои од другите режими на уредот преку копчето **PROG**.

● **Функција "LOCK" (заключување)**

Со држење на копчето **LOCK** за 3 секунди контролниот панел се "заключи" и во него не може да се поднесе команди. За да го отклучите панелот повторно, е потребно да притиснете и задржите копчето **LOCK** за 3 секунди.

● **Функција „Vacation VAC“ (Одмор)**

Во случај дека планирате да сте отсутни од дома за повеќе од 1 ден, можете да го активирате режимот "Одморни" за да "знае" електричниот бојлер кога ќе се вратите и да ви обезбеди топла вода. Притиснете го копчето **VAC**. Внесете деновите на вашето отсуство од дома со помош на двете стрелки > и < (максималниот број на денови, кои можат да се воведат се 99). Потврдете со копчето **OK**. Одберете часот во кој сакате уредот да се вклучи користејќи двете стрелки > и < и потврдете со копчето **OK**. Нагодете ја температурата и потврдете повторно со копчето **OK**. Режим "Одморни" е вклучен и уредот очекува Вашето враќање со обезбедена топла вода.

Забелешка: Бројот дена, кој внесувате / периодот на отсуство / треба да вклучуваат и денот во кој се враќаат дома.

● **Функција "BOOST" (Еднократно загревање до максимална температура и автоматски враќање кон веќе избраниот режим на работа)**

При активирање на функција **BOOST**, бојлерот ќе ја загрее водата до максималната можна температура 75°C, без да се менува алгоритам на работа на соодветниот работен режим, односно без да се менува неделната програма, "Еко смарт" логиката на управување или рачната поставената температура. По постигнување на максималната температура, уредот преминува на претходниот режим на работа автоматски. Функцијата **BOOST** е активна при режимите "Еко смарт", "Vacation" и "Неделен програматор". За да вклучите **BOOST**, притиснете подолго (околу 3 секунди) стрелката >.

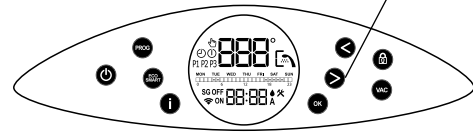

На екранот ќе видите натпис **bSt**, и низ неколку секунди индикацијата за моменталната температура на водата.

● **Функција "ВРАЌАЊЕ НА ФАБРИЧКИТЕ ПОСТАВКИ"**

За да се оствари функцијата е важно бојлерот да биде во режим "Stand by". Остварува се преку задржување на копчињата > и < за минимум 10 секунди. Во овие 10 секунди, Вие треба да чуete два звучни сигнали. Првиот е "тест", ке ви се вклучат сите симболи на панелот и при продолжување на задржување на копчињата ќе слушнете вториот сигнал, кој веќе симболизира дека сте вратиле уредот кон фабричките поставки.



● **Символот "Слушалка"**

Символот "Слушалка" ви дава информации кога имате доволно топла вода за првиот туш. Количеството вода за еден туш е пресметана на база просечните Европски норми и е можно да не се совпаѓа со личниот комфор.

Листа на грешките кои може да ви се визуелизира на екранот:

Код на грешката	Име на грешката
E01	Долниот сензор е прекинат
E02	Долниот сензор е на краток
E03	Горниот сензор е прекинат
E04	Горниот сензор е на краток

Забелешка: Ако ви се визуелизира символот и некоја од горенаведените грешки, ве молиме контактирајте со овластен сервис! Работилниците се наведени во гарантниот лист.

VII. ПЕРИОДИЧНО ОДРЖУВАЊЕ

Под нормална употреба на уредот, под влијанието на високата температура, бигорот /т.н. слој од бигор/ се натрупува на површината на грејните елементи. Ова ја влошува размената на топлина меѓу грејниот елемент и водата. Површинската температура на грејниот елемент се зголемува заедно со / зовриената вода/. Терморегулаторот се вклучува и исклучува почесто. Можна е „лажна“ активација на термичката заштита. Поради овие факти, производителот препорачува превентивно одржување на бојлерот на секои две години од страна на овластениот сервис центар. Ова заштитно одржување мора да вклучува чистење и инспекција на заштитата на анодата (за бојлери со слој од стакло-керамика), која треба да се замени ако е потребна нова. Со цел да се исчисти уредот, употребете влажна крпа. Не чистете со абразивни детергенти или детергенти кои содржат растворувачи. Не налевајте вода на бојлерот.

Производителот не прифаќа одговорност за било какви последици предизвикани со непочитување на инструкциите назначени во овој документ.



Инструкции за заштита на околината

Старите електрични уреди содржат вредни материјали и според тоа не треба да се фрлаат заедно со домашниот отпад. Ве замолуваме да го извршите вашиот активен придонес за заштита на ресурсите и околината со предавање на уредот во овластените станици за купување на стари уреди (ако постојат).

1. BELANGRIJKE REGELS

1. Deze technische omschrijving en gebruikshandleiding is bedoeld om u vertrouwd te maken met het product en met de gebruik en installatie voorwaarden. De instructies zijn ook bestemd voor de vakkundige technici, die het toestel zullen installeren, demonteren en eventuele storingen verhelpen.
2. De fabrikant kan op geen enkele manier aansprakelijk worden gesteld voor schade, veroorzaakt door exploitatie en/of installatie, die niet aan de instructies in deze handleiding voldoet.
3. De elektrische boiler voldoet aan de eisen van EN 60335-1, EN 60335-2-21.
4. Dit toestel is bestemd voor exploitatie door kinderen ouder dan 8 jaar en personen met verminderde lichamelijke, zintuiglijke en geestelijke vermogens of door mensen met geen ervaring of kennis, indien ze onder toezicht zijn of geïnstrueerd werden overeenkomstig de zekere exploitatie van het toestel en indien ze de mogelijke gevaren verstaan.
5. Kinderen moeten met het toestel niet laten spelen
6. De reiniging en de bediening van het toestel moet door niet onder toezicht zijnde kinderen niet uitgevoerd worden.

⚠ Waarschuwing! Onjuiste installatie en aansluiting van het apparaat kan ernstige gevolgen voor de gezondheid veroorzaken en leiden tot de dood van de gebruikers. Dat kan ook schade aan eigendommen of persoonlijk letsel veroorzaken als gevolg van overstroming, explosie of brand. Installatie, aansluiting op het waternet en aansluiting op het elektriciteitsnet moet worden uitgevoerd door gekwalificeerde technici. Een gekwalificeerde technicus is iemand die over de juiste competenties in overeenstemming met de voorschriften van het betreffende land beschikt.

⚠ Alle wijzigingen en reconstructies van de constructie en het elektrische schema van de boiler zijn verboden. Bij het vaststellen hiervan wordt de garantie geannuleerd. Onder wijzigingen en reconstructies wordt verstaan iedere verwijdering van de door de fabrikant ingebouwde elementen, inbouwen van bijkomende componenten in de boiler, vervangen van elementen met analogische elementen die door de fabrikant niet goedgekeurd worden.

Montage

1. De boiler slechts in ruimtes met normale brandzekerheid monteren.
2. Bij montage in een badkamer moet het toestel op een plek gemonteerd worden zodat het water uit de douche of douche hoofdtelefoon bovenop niet komt.
3. Het is bedoeld voor gebruik in gesloten en verwarmde ruimtes, waar de temperatuur niet lager is dan 4 °C en is niet geschikt voor continu werken in een "stromend water modus".
4. Bij montage op de wand wordt het toestel aan de op het corpus gemonteerde dragende plank opgehangen. Het ophangen geschiedt aan twee haken (min. Φ 10 mm) die aan de wand stevig vastgelegd zijn.

Aansluiten van de boiler op het pijpleidingennetwerk

1. Het toestel is bedoeld om huishoudelijke objecten van warm water te voorzien en dient te worden aangesloten op een waterleidingnet met een waterdruk van ten hoogste 6 bar (0.6 MPa).
2. De beschermklep waarmee de boiler is aangekocht moet gemonteerd worden. Deze wordt op de ingang van het koud water geplaatst, in overeenstemming met de op het corpus staande pijl die de richting van het inkomende water aanduidt.
Uitzondering: Indien de plaatselijke regelingen (normen) bepalen het gebruik van een andere beschermklep of installatie (conform EN 1487 of EN 1489), dan dient een extra beschermklep aangekocht te worden. Voor installaties conform EN 1487 moet de hoogste aangegeven druk 0.7 MPa zijn. Voor andere beschermkleppen moet de druk waaraan ze gekalibreerd zijn 0,1 MPa lager dan de op het bordje van het toestel aangeduide druk. In deze gevallen moet men de samen met het toestel aangeleverd beschermklep niet gebruiken.
3. De beschermklep en de hieruit naar de boiler uitgaande pijpleiding moeten tegen bevriezing beschermd worden. Bij draineren door een drainagebuis moet het vrije einde hiervan open aan de atmosfeer (niet ondergedompeld) zijn. De drainagebuis moet ook tegen bevriezing beveiligd zijn.
4. Ten behoeve van de zekere werking van de boiler moet men de beschermingsklep regelmatig reinigen en controleren of deze normaal functioneert (niet geblokkeerd is) en in gebieden met zeer kalkhoudend water moet men de geaccumuleerde kalksteen ontkalken. Deze dienst behoort niet tot de garantie bediening.
5. Om materiële schades ter plaatse of bij (derde) personen te voorkomen als gevolg van eventuele storingen aan de warmwatervoorziening, moet de boiler enkel in lokalen worden geïnstalleerd met een deugdelijke waterdichting van de vloeren alsmede met een drainage (waterafvoer naar het riool). In geen geval mag de boiler op voorwerpen rusten die gevoelig zijn voor vocht. Indien de boiler zich in een onbeschermd ruimte moet bevinden, dan is het noodzakelijk om een carter onder de boiler te plaatsen, met een waterafvoergoot naar het rioolnet.
6. Bij opwarming van het water is het normaal dat water uit de uitlaatbuis van het veiligheidsventiel doorsijpelt. Die uitlaatbuis dient altijd open te blijven. Het is noodzakelijk om de uitgelaten hoeveelheid water af te voeren of te verzamelen om schades te voorkomen.
7. Als er een mogelijkheid bestaat om de temperatuur in de ruimte onder 0 °C te dalen, moet men de boiler weglopen.
Indien de boiler leeggemaakt moet worden, eerst de elektrische stroom hiernaartoe onderbreken. De warm waterkraan van de mengkraan openen. De kraan 7 (afbeelding 4) openen om het water uit de boiler weglopen laten. Indien in de installatie geen kraan geïnstalleerd is, de boiler kan rechtsreeks uit de inkomende pijp hiervan leeggemaakt worden door de boiler vooraf van de pijpleiding los te maken.

Aansluiten op het elektrische netwerk

1. De boiler niet inschakelen zonder ervoor te zorgen dat deze vol met water is.
2. Bij het aansluiten van de boiler op het elektrische netwerk voor het correcte verbinden van de beschermgeleider (bij modellen zonder kabel met stekker) opletten.
3. Bij de modellen zonder voedingskabel de aansluiting moet constant zijn: zonder trekkerverbindingen. De stroomkring moet beveiligd door een beschermer en een ingebouwde installatie worden die voor het loshalen van alle polen zorgen in geval van overspanning categorie III.
4. Als het snoer (bij de modellen met een snoer) kapot is, moet die vervangen worden door een geautoriseerde servicedienst of een vakman met desbetreffende kwalifikatie om risico's te voorkomen.
5. Tijdens verwarming kan uit het toestel een fluitend geluid komen. Dit is normaal en indiceert geen gebrek. Het geluid wordt luider na bepaalde tijd als gevolg van de geaccumuleerde kalksteen. Om het geluid te verwijderen moet men het toestel te ontkalken. Deze dienst behoort niet tot de garantie bediening.

Geachte klant,

het team van TESH felicitteert u met uw aanschaf. We hopen, dat het nieuwe toestel aan de comfortverbetering in uw woning zal bijdragen.

II. TECHNISCHE SPECIFICATIES

1. Nominale inhoud, liter – zie type-plaat
2. Nominale spanning - zie type-plaat
3. Nominaal vermogen - zie type-plaat
4. Nominale werkdruk → zie type-plaat

 *Dat is niet de waterdruk. Die is standaard voor het toestel en betreft de veiligheidsnormen.*

5. Type van de boiler – gesloten accumulerende waterverhitter met warmte-isolatie
6. Dagelijks energieverbruik – zie Bijlage I
7. Belasting - zie Bijlage I
8. Hoeveelheid gemengd water bij 40 °C V40 in liters - zie Bijlage I
9. Maximale temperatuur van de thermostaat - zie Bijlage I
10. Temperatuurinstellingen van de fabrikant - zie Bijlage I
11. Energie-efficiëntie bij waterverwarming – zie Bijlage I

III. BESCHRIJVING EN WERKING

Het toestel bestaat uit behuizing, flens in het onderste deel /bij boilers met verticale uitvoering/ of aan de zijkant /bij boilers met horizontale uitvoering/, plastic veiligheidspaneel en veiligheidsklep.

1. De behuizing bestaat uit stalen reservoir (watertank) en boilercoat (buitenomhulsel) met warmte-isolatie tussen de watertank en de boilercoat van milieuvriendelijke dikke polyurethaan en twee schroefdraadverbindingsspijpen G 1/2" voor de inlaat van koude water (met blauwe ring) en voor de uitlaat van warm water (met rode ring).

Afhankelijk van het model kan de binnentank twee soorten zijn:

- Van zwart staal beschermd met speciaal glaskeramische of emailen coating
- Van roestvrij staal

De verticale boilers kunnen een geïntegreerde warmtewisselaar (spiraalvormige buis) bezitten. De uit- en ingang van de warmtewisselaar is aan de zijkant geplaatst en dat zijn buizen met schroefdraad G 3/4".

2. Op de flens staat er een elektrische verwarmers gemonteerd. Bij de boilers met glaskeramische coating is eveneens een magnesumanode ingebouwd.

De elektrische verwarmers dient voor verwarming van het water in de tank en wordt door de thermostaat bediend, die automatisch de vooraf ingestelde temperatuur regelt. Het toestel is van een ingebouwde beveiligingsinrichting voorzien, die de boiler tegen oververhitting beschermt (thermoschakelaar) door de verwarmers van het stroomnet af te koppelen, als de watertemperatuur te hoge waarden bereikt.

3. De veiligheidsklep werkt als terugslagventiel, d.w.z. voorkomt de gehele lediging van het toestel bij geen toevoer van koud water uit het waterleidingnet. Hij beschermt de boiler van tegen overdruk bij een eventuele oververhitting (bij verwarming neemt het volume van het water toe en dat leidt tot hogere druk) door de overvloedige hoeveelheid door de uitlaatbuis af te voeren.

 *De veiligheidsklep kan de boiler niet beschermen bij overdruk in de waterleiding.*

IV. INSTALLATIE EN INGEBRUIKNAME

 **WAARSCHUWING! ONJUISTE INSTALLATIE EN AANSLUITING VAN HET APPARAAT KAN ERNSTIGE GEVOLGEN VOOR DE GEZONDHEID VEROORZAKEN EN LEIDEN TOT DE DOOD VAN DE GEBRUIKERS. DAT KAN OOK SCHADE AAN EIGENDOMMEN OF PERSOONLIJK LETSEL VEROORZAKEN ALS GEVOLG VAN OVERSTROMING, EXPLOSIE OF BRAND.** Installatie, aansluiting op het waternet en aansluiting op het elektriciteitsnet moet worden uitgevoerd door gekwalificeerde technici. Een gekwalificeerde technicus is iemand die over de juiste competenties in overeenstemming met de voorschriften van het betreffende land beschikt.

1. Installatie

Het is raadzaam om de boiler zo dicht mogelijk te plaatsen bij de verbruiker van het te verwarmen water, om warmteverliezen in leidingen voor zover mogelijk te verminderen. Bij installatie in de badkamer moet hij op zo'n plaats gemonteerd zijn, dat hij niet door water wordt overgoten.

Bij montage aan de wand wordt de boiler opgehangen aan de speciale beugel aan de behuizing met behulp van de twee in de wand deugdelijk gestoken (min. Ø 10 mm) ankerhoeken (niet meegeleverd). De constructie van de ophangbeugel bij boilers met verticale uitvoering is universeel. De afstand tussen de ankerhoeken kan van 220 tot 310 mm zijn – zie fig. 1a.

 *Om materiële schade te voorkomen op de plaats of bij (derde) personen te voorkomen als gevolg van eventuele storingen aan de warmwatervoorziening, moet de boiler enkel in lokalen worden geïnstalleerd met een deugdelijke waterdichting van de vloeren alsmede met een drainage (waterafvoer naar het riool). In geen geval mag de boiler op voorwerpen rusten die gevoelig zijn voor vocht. Indien de boiler zich in een onbeschermd ruimte moet bevinden, dan is het noodzakelijk om een carter onder de boiler te plaatsen, met een waterafvoergoot naar het rioolnet.*

 **Opmerking:** de boven aanbevolen carter wordt niet meegeleverd.

2. Aansluiting van de boiler op watertoevoer

Fig. 4: a – voor verticale uitvoering; waar: 1 – koudwater-verbindingsbuis;

2 – veiligheids-/terugslagklep; 3 - drukreducerendventiel (bij druk in de waterleiding boven 0.6MPa); 4 – afsluitkraan; 5 – afvoerkanaal naar het riool; 6 – buis; 7 – aftapkraan.

Bij de aansluiting van de boiler op watertoevoer moet er rekening gehouden worden met de kleur van de verwijstekens /ringen/ op de buizen: blauw – voor het koude /toevoer-/ water, rood – voor de warme /afvoer-/ water.

De montage van de veiligheidsklep (meegeleverd) is verplicht. Zet hem aan de koudwater-ingang, in de richting van de pijl op de boilerbehuizing, die de richting van het watertoevoer aangeeft.

 **Uitzondering:** Als de nationale verordeningen (normen) een andere veiligheids-/terugslagklep of inrichting vereisen (in overeenstemming met EN 1487 of EN 1489), dient die bijvoeglijk te worden aangeschaft. Voor toestellen conform EN 1487 mag de maximale werkdruk 0.7 MPa zijn. Voor andere veiligheidskleppen mag de toegestane druk met 0.1 MPa lager zijn dan de aangegeven druk op de typeplaat. In deze gevallen mag de meegeleverde terugslagklep niet worden gebruikt.

 *Een andere afsluitinrichting tussen de terugslagklep (veiligheidsventiel) en het toestel mag niet worden geplaatst.*

 *Het gebruik van andere (oude) terugslagkleppen kan uw apparaat een schade toebrengen en die moeten worden verwijderd.*

 *Voor het inschroeven van de klep mogen schroefdraden langer dan 10 mm niet gebruikt worden, anders kan de klep beschadigd worden, wat onveilig is voor uw toestel.*

 *Bij boilers met verticale uitvoering moet de veiligheids-/terugslagklep aan de toevoerbuizen bij afgenomen plastic paneel van het toestel geplaatst worden. Na de montage moet zijn positie gelijk zijn aan fig. 2.*

 *De terugslagklep en de leiding tot de boiler moeten worden beschermd tegen vorst. Bij gebruik van een uitlaatbuis moet het losse einde altijd open blijven (niet onderdompeld). Ook de buis moet tegen vorst beschermd worden.*

Om het toestel met water te vullen, draait u eerst de warmwaterkraan aan de menginrichting open. Daarna draait u de koudwaterkraan open. Zodra de boiler volledig gevuld is, komt er water uit de mengkraan te lopen met een ononderbroken straal. Sluit vervolgens de warmwaterkraan af.

Als aftappen noodzakelijk is, schakel eerst de stroomtoevoer naar de boiler uit. Stop de toevoer van koud water naar het toestel. Zet de warmwaterkraan open. Open de kraan 7 (fig. 4a) om het water van de boiler af te tappen. Indien er een aftapinrichting afwezig is, de boiler kan afgetapt worden direct via de inlaatbuis, daarvoor moet hij van het waterleidingnet losgekoppeld worden.

Bij wegnemen van de flens is het normaal dat het resterende water in de tank (een paar liter) uitloopt.

 *Om schade te voorkomen tijdens het aftappen moeten er veiligheidsmaatregelen getroffen worden.*

Als de werkdruk in het waterleidingnet hoger is dan de aangegeven in alinea I, dan moet u een passend drukreducerendventiel inbouwen, anders zal de boiler niet naar behoren geëxploiteerd worden. De fabrikant aanvaardt geen verantwoordelijkheid voor schade die te wijten zijn aan incorrecte inbedrijfstelling.

3. Elektrische aansluiting.

 *Zorg ervoor dat het apparaat met water is gevuld, voordat u het inschakelt en in werking stelt.*

3.1. Modellen, geleverd met een elektriciteits snoer met stekker, worden aangesloten door de stekker in het stopcontact te steken.

De ont koppeling van de boiler van het stroomnet gebeurt door de stekker uit het stopcontact te trekken.

 *Het stopcontact moet juist aangesloten zijn aan een aparte stroomkring, beschermd met een beveiligingsschakelaar. Het moet een aardleiding hebben.*

3.2. Waterverwarmers geleverd met elektriciteits snoer zonder stekker Het apparaat moet worden aangesloten op een aparte stroomkring van het elektriciteitsnet, beschermd met een beveiligingsschakelaar met nominale stroom 16A (20A voor vermogen > 3700W). De stroomaansluiting moet vast zijn – zonder stekker-aansluitingen. De stroomkring moet voorzien zijn van een beveiligingsschakelaar en van een ingebouwde inrichting met een contactscheiding in alle polen voor een volledige onderbreking volgens overspanningscategorie III. De draden van het elektriciteits snoer moeten zoals volgt worden aangesloten:

- draad met bruine isolatie – met de fase draad van de elektrische installatie (L)
- draad met blauwe isolatie – met de nul draad van de elektriciteitsinstallatie (N)
- draad met geel-groene isolatie – met de aard draad van de elektrische installatie \pm .

3.3. Waterverwarmers zonder elektriciteitsnoer

Het apparaat moet worden aangesloten op een aparte stroomkring van het elektriciteitsnet, beschermd met een beveiligingsschakelaar met nominale stroom 16A (20A voor vermogen > 3700W). Voor de aansluiting worden koperen eendradige (harde) leidingen gebruikt – installatiekabel 3 x 2,5 mm² voor totaalvermogen 3000W (installatiekabel 3 x 4.0 mm² voor vermogen > 3700W).

Om de boiler op het elektriciteitsnet aan te sluiten, moet de plastic manteldeksel afgenomen worden (fig. 2 a). De aansluiting van de elektriciteitsdraden volgt de aanwijzingen op de klemmen:

- Fasedraad moet verbonden worden met symbool A of A1 of L of L1
- Nuldraad – met symbool N (B of B1 of N1)
- De aarddraad moet verplicht verbonden zijn door een schroefaansluiting met symbool \perp .

Na de montage wordt de plastic deksel opnieuw geplaatst op de boiler!

Schema bij fig. 3:

TS – thermoschakelaar; TR/EC- warmteregelaar/ elektronische besturing; R – verwarmmer; F- flens; S – sensor

V. CORROSIEBESCHERMING – MAGNESIUM-ANODE (BIJ BOILERS MET WATERTANK MET GLASKERAMISCHE OF EMAILLE COATING)

De magnesium-anode beschermer zorgt voor extra bescherming van het binnenoppervlak van de watertank tegen corrosie. Die moet regelmatig vervangen worden, wat niet door de fabrikant vergoed wordt. Regelmatig onderhoud evenals vervangen van de magnesium-anode door deskundige technicus is een belangrijke voorwaarde voor een lange levensduur van uw waterverwarmer. Dat kan gebeuren tijdens de periodieke controle van het toestel. Voor vervangen van de anode neem contact op met een geautoriseerde servicedienst of bevoegde technicus!

VI. BEDIENING VAN HET TOESTEL.

1. Inschakelen van de elektrische boiler

Vóór het eerste gebruik van het toestel moet u zich ervan verzekeren, dat het correct aangesloten is op het elektriciteitsnet en dat het met water gevuld is. De boiler wordt aangezet door de schakelaar, ingebouwd in de elektrische installatie, zie punt 3.3. alinea 4 of door het stoppen van de stekker in de contactdoos (als het model van snoer en stekker voorzien is).

2. Omschrijving van het elektronische bedieningspaneel van het toestel

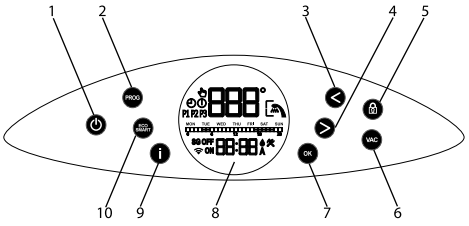

Legenda van de toetsen en de elementen:

- 1 - Aan/uit knop
- 2 - Toets voor inschakelen van modus "Handmatig" of "Weekprogramma"
- 3 - Toets voor verminderen van de vooringestelde temperatuur of voor bewegen naar links bij instellen
- 4 - Toets voor verhogen van de vooringestelde temperatuur of voor bewegen naar rechts bij instellen
- 5 - Toets voor vergrendelen van het schakelpaneel
- 6 - Toets voor inschakelen van modus "Vakantie"
- 7 - Toets voor bevestiging van de functies, voor keuze van de dagen van de week bij het instellen van het weekprogramma, voor het veranderen van de status ON/OFF van de tijdzones bij het instellen van het weekprogramma
- 8 - LCD display
- 9 - Knop "Informatie"
- 10 - Knop voor modus "Eco smart"

3. Aanzetten van het elektronische bedieningspaneel van het toestel

De elektronische bediening wordt gestart door de knop ϕ . Op de display verschijnt de modus en afhankelijk daarvan de symbolen voor elke afzonderlijke functie, omschreven onderaan.

De elektronische bediening wordt gestopt door de knop ϕ .

De knop ϕ brandt in verschillende kleuren, zoals volgt:

- Stand-by modus – wit
 - Verwarmingsmodus – rood
 - De boiler is aan en de vooringestelde temperatuur is bereikt – blauw
- Dat is geldig voor iedere hierna omschreven modus.

4. Instellen en bediening van het toestel

- Aan- en uitzetten van de Wi-Fi (als het model van Wi-Fi is)

De Wi-Fi modus wordt aan- of uitgeschakeld door de toetsen < en OK tegelijkertijd ingedrukt te houden voor minimum 10 seconden in stand-by modus, dus wanneer het toestel uitgeschakeld is met de toets ϕ . Wanneer de Wi-Fi modus is ingeschakeld, op de display verschijnt het symbool Wi-Fi .



Opmerking: Wanneer het toestel naar de fabrieksinstellingen wordt teruggezet, moet de boiler opnieuw verbinding maken met de Wi-Fi.

• Instellen van dag en tijd

Voor goed functioneren van de modi moeten de actuele tijd en dag ingesteld worden. De instelling wordt gemaakt in stand-by modus, d.w.z. wanneer het toestel uitgezet is. Houd de toets i lang ingedrukt. Eerst stelt u de dag in met de toetsen >, < Druk op de toets OK om te bevestigen. Daarna stelt u het uur en de minuten opnieuw met de toetsen >, < en de knop OK.

• Modus "Handmatige bediening"

Door op de toets PROG te drukken, kunt u de modus "Handmatige bediening" opstarten. Op de display verschijnt het symbool. In deze modus werkt het toestel als een gewone elektrische boiler, dus u moet de gewenste watertemperatuur instellen. Daarna wordt het toestel altijd ingeschakeld, wanneer de temperatuur van het water lager wordt dan de vooringestelde. In modus "Handmatige bediening" verschijnt op de display niet alleen het symbool $\text{Handmatige bediening}$ maar ook de watertemperatuur in de elektrische boiler. Om de gewenste temperatuur in te stellen, gebruikt u één van de twee toetsen > en <. Door het drukken daarop verschijnt op de display de ingestelde temperatuur. De temperatuur verandert met 1°C door eenmalige druk op één van de twee toetsen. Die verandert met steeds 1°C als u de twee toetsen ingedrukt houdt. Een paar seconden na de laatste druk op één van de twee toetsen zullen de indicaties op de display naar het begintoestand terugkeren, d.w.z. de display zal de actuele watertemperatuur aangeven. Op elk ogenblik, als u de vooringestelde temperatuur wilt zien, kunt u op de toets i drukken.

• Modus "Weekprogramma"

Door het drukken op de knop PROG, kunt u, behalve modus "Handmatige bediening", ook één van de drie ingebouwde weekprogramma's kiezen – respectievelijk P1, P2 of P3. Dat zijn fabrieksinstellingen, maar die kunnen worden veranderd naar uw wensen.

Kies programma P1, P2 of P3. Met de toets i kunt u controleren op welk tijdstip en in welke dagen het toestel aangezet zal worden en het water verwarmen. Als u het desbetreffende programma wilt veranderen, houdt de toets PROG ingedrukt, om de instelling te wijzigen.

De eerste stap is de dagen (of de dag) van de week te kiezen, voor welke u het programma wilt aanpassen. Als "maandag" blinkt, verwacht het toestel uw keuze. Gebruik de toetsen > en <, om de cursor te bewegen en bevestig met de knop OK de gekozen dag, voor welke u het programma wilt wijzigen. U kunt alleen één dag of alle 7 bevestigen.

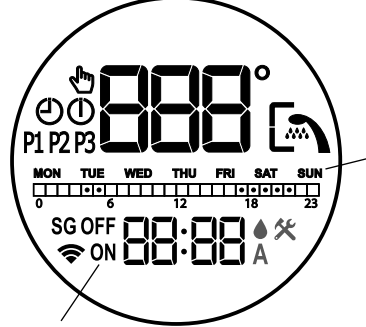

Opmerking: De woorden ON en OFF op de display geven u aanvullende informatie daarover, of een dag van de week is gekozen voor wijziging of niet (ON – de dag is gekozen, OFF – de dag is niet gekozen).

De tweede stap is de uren in te stellen, waarop de elektrische boiler het water zal verwarmen, d.w.z. zal werken. Om naar de tweede stap over te gaan, druk op de toets PROG (niet ingehouden).

Opmerking: Als u de toets PROG ingehouden drukt, zult u de modus voor het instellen van het desbetreffende programma verlaten. Om terug te gaan moet u opnieuw de toets PROG ingehouden drukken en de stappen voor de keuze van de dagen (dag) van de week te herhalen.

Om de uren te kiezen, waarop het toestel zal werken, gebruik de toetsen > en < en OK. Hierna volgt een urendiagram, net als dit op de display, die aangeeft, wanneer het toestel ingeschakeld (modus ON) en wanneer het uitgeschakeld zal zijn (modus OFF):

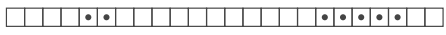

Legenda van de aanduidingen:

- \square - Als het veld geselecteerd is, zal het toestel op dit tijdstip werken en het water verwarmen tot de ingestelde temperatuur
- \square - Als het veld leeg is, zal het toestel niet werken op dit tijdstip

Voorbeeld: volgens het urenprogramma hierboven, zal het toestel het water verwarmen van 4:00 uur tot 06:00 uur en van 17:00 tot 22:00 uur. In de overige tijd zal het toestel passief blijven en niet werken.

Wijze van instellen van de uren, waarop het toestel zal werken:

Voor elk van de uren van de dag is er een bepaald veld in het urenprogramma. De cijfers daaronder zullen u helpen. De status van het veld ("geselecteerd" of "leeg") wordt veranderd door het drukken op de toets **OK** wanneer de cursor daarop ligt. De cursor wordt verplaatst door de toetsen > en <. De woorden **ON** en **OFF**, op de display kunnen u ook informatie geven over de status van het veld.

Voor uw gemak bij bewegen op het urenprogramma worden de velden automatisch geselecteerd of blijven leeg afhankelijk van de laatst gekozen status.

De derde stap bij het instellen van het toestel is het selecteren van de verwarmingstemperatuur van het water in de desbetreffende uren van de gekozen dagen. Om naar de derde stap over te gaan, druk op de toets **PROG** (niet ingehouden). De cursor bevindt zich op het eerste veld van het urenprogramma, waarop het toestel zal werken. Gebruik daarvoor de toetsen > en < en bevestig met **OK**. Met elke bevestiging met de toets **OK** wordt de cursor verplaatst naar het volgende veld van het urenprogramma, waarop het toestel ingeschakeld zal zijn (het symbool ON wijst aan in welk veld het toestel zal werken). Op die manier kunt u de gewenste temperatuur voor elk werkweek vaststellen. In geval dat u de temperatuurinstellingen niet wilt veranderen, verlaat de modus voor instellen van het weekprogramma door de toets **PROG** ingehouden te drukken. De wijzigingen zijn opgeslagen.

• Modus "Eco smart"

Door drukken op de knop **ECO/SMART** kunt u tussen drie verschillende modi kiezen: **ECO**, **EC1** of **EC2**. In de modi "Eco smart" bouwt de boiler een eigen werkalgoritme op, om energie te besparen, en respectievelijk uw elektriciteitsrekening te verminderen, en tegelijkertijd uw comfort maximaal te behouden.

⚠️ Attentie! De elektrische boiler TESY, die u bezit, heeft de hoogste energieklassen. Deze klasse is gegarandeerd alleen bij werk in modus **ECO "Eco Smart"**, vanwege de grote energiebezuiniging.



Werkprincipe: na de keuze van één van de drie modi "Eco smart", zal zich het toestel aan uw gewoontes aanpassen en zal zelf een weekprogramma opbouwen, om de nodige hoeveelheid water te bezorgen op het ogenblik, dat het nodig is, maar ook om energie te besparen en uw elektriciteitsrekening te verlagen. Dit principe vereist periode van aanpassing, die een week duurt. Daarna begint de modus "Eco smart" energie te besparen zonder uw comfort aan te tasten, berekend op basis van uw gewoontes. Het toestel blijft uw gewoontes volgen en onafgebroken zich aanpassen.

Nadat u deze modus kiest, kunt u de temperatuur **NIET** instellen met de toetsen > en <.

In geval dat uw gewoontes vaak veranderen, kan het toestel niet helemaal het precieze algoritme opbouwen, die uw comfort garandeert en warm water bezorgt op het ogenblik, wanneer het nodig is. In die zin, als het werk van het toestel in deze modus u niet tevreden stelt en niet het nodige comfort levert, maar u wilt nog steeds uw energieverbruik verminderen, kunt u door het drukken op de icoon EcoSmart de modus **EC1**, kiezen voor een hogere comfort, waarbij ook energie bespaard wordt, hoewel in kleinere mate. De modus **EC1** is bedoeld voor gebruikers met wisselende gewoontes, waarbij moeilijk een precies wekschema opgesteld kan worden. Als het werk van het toestel in modus **EC1** u ook niet tevreden stelt, kunt u het volgende comfortniveau kiezen – modus **EC2**. In modi **EC1** en **EC2** is de energiebesparing minder, maar u beschikt over grotere gegarandeerde hoeveelheid water, zelfs in geval dat u op een ander tijdstip een douche neemt dan gewoonlijk.

U kunt de modus "Eco smart" verlaten door het selecteren van een van de andere modi met de toets **PROG**.

• Functie "LOCK" (vergrendelen)

Door de toets  voor 3 seconden ingehouden te drukken, wordt het bedieningspaneel "vergrendeld" en kan het toestel niet worden bediend. Om het paneel te ontgrendelen, moet u de toets  voor 3 seconden ingehouden drukken.

• Functie „Vacation VAC“ (Vakantie)

In geval dat u afwezig zult zijn voor meer dan één dag, kunt u de modus "Vakantie" activeren. Op die manier zal de boiler warm water bezorgen, wanneer u terugbent.

Druk op de toets **VAC**. Voer de dagen van uw afwezigheid met behulp van de pijltjes > en < in (het maximale aantal dagen is 99). Bevestig met de toets **OK**. Kies het tijdstip voor het aanzetten van het toestel met de twee pijltjes > en < en bevestig met de knop **OK**. Stel de temperatuur in en bevestig opnieuw met **OK**. De functie "Vakantie" is geactiveerd en het toestel verwacht u bij uw terugkeer met warm water.

Ⓞ Opmerking: Het aantal dagen, die u selecteert /de periode van afwezigheid/ moet ook de dag bevatten, waarop u terugkeert.

• Functie "BOOST" (Eenmalige verwarming tot de maximale temperatuur en automatische terugkeer naar de al gekozen modus) Bij activeren van deze functie, zal de boiler het water tot de maximale temperatuur 75 °C verwarmen, zonder daarbij het werkalgoritme van de desbetreffende modus te veranderen, dus zonder het weekprogramma, de "Eco smart" bediening of de handmatig ingestelde temperatuur te

wijzigen. Na het bereiken van de maximale temperatuur, zal het toestel automatisch terugkeren naar de vorige modus. De functie BOOST is mogelijk bij de modi "Eco smart", "Vakantie" en "Weekprogramma".

Om de functie BOOST aan te zetten, moet u de pijl > (ongeveer 3 seconden lang) indrukken.



Op de display verschijnt de text **bSt**, en elke paar seconden ook de gegevens over de actuele watertemperatuur.

• Functie "TERUGZETTEN VAN DE FABRIEKINSTELLINGEN"

Om deze functie te activeren is het belangrijk, dat het toestel in modus "Stand by" is. De functie wordt aangezet door het drukken op de toetsen > en < voor minimum 10 seconden. Tijdens de 10 seconden moet u twee geluiden horen. Het eerste is "test". Alle symbolen op het bedieningspaneel zullen oplichten en bij inhouden van de toetsen, hoort u ook het tweede geluid, dat anduidt, dat het toestel is teruggezet naar de fabriekinstellingen.



• Het symbool "Douche"

Het symbool "Douche"  geeft u informatie, wanneer er genoeg warm water is voor de eerste douche. De hoeveelheid water voor een douche is berekend op basis van de gemiddelde Europese normen en het is mogelijk, dat het niet met uw gewoontes overeenkomt.

Lijst van de foutcodes, die op de display kunnen verschijnen:

Foutcode	Naam van de foutcode
E01	De sensor onderaan is niet aangesloten
E02	De sensor onderaan is kortgesloten
E03	De sensor bovenaan is niet aangesloten
E04	De sensor bovenaan is kortgesloten

Ⓞ Opmerking: Als op de display het symbool  verschijnt en één van de hierboven genoemde foutcodes, neem contact op met een erkende werkplaats! De werkplaatsen kunt u in het garantiebewijs vinden.

VII. PERIODIEK ONDERHOUD

Bij normaal werk van de boiler, onder de invloed van de hoge temperatuur verzamelt zich op de oppervlak van de verwarmers kalk /ketelsteen/. Dat verslechtert de warmte-uitwisseling tussen de verwarmers en het water. De temperatuur op de oppervlak van en rondom het verwarmingselement stijgt. Er ontstaat een specifiek geluid /van kokend water/. De warmteregelaar begint zich vaker in- en uit te schakelen. Een "valse" activatie van de beveiligingsschakelaar is mogelijk. Daarom adviseert de fabrikant periodiek onderhoud van uw boiler elk tweede jaar door een geautoriseerd servicecentrum of servicedienst, wat niet door de garantie wordt gedekt. Bij dit onderhoud moet de kalkaanslag verwijderd worden en (bij boilers met glaskeramische coating) zo nodig de anode worden vervangen.

Reinig het toestel met een vochtige doek. Gebruik geen schuurmiddelen of reinigingsmiddelen.

De fabrikant accepteert geen aansprakelijkheid voor schade ontstaan door het niet opvolgen van de instructies in deze handleiding.



Milieubescherming

De oude elektrische toestellen bevatten elementen die hergebruikt kunnen worden, daarom gooi het product niet met de huisvuil weg! We vragen u om actief bij te dragen aan de milieubescherming en het toestel af te geven bij een inzamelpunt van oude elektrische of elektronische apparaten (indien aanwezig).

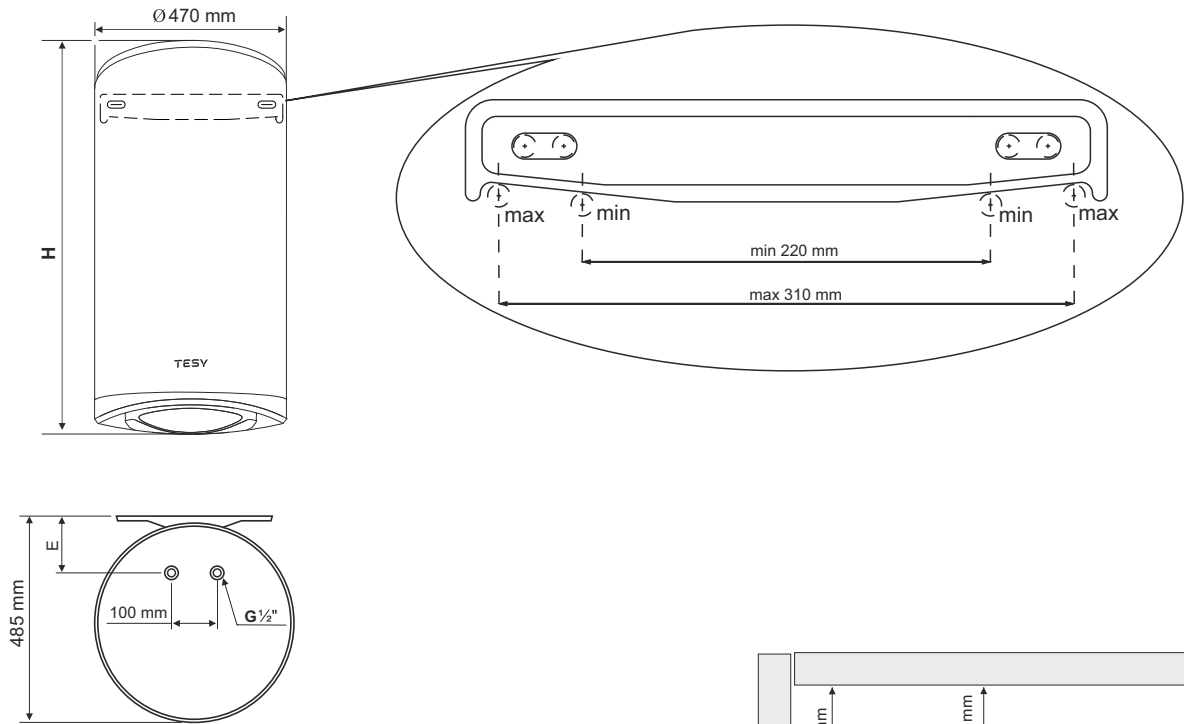

Model	Dimension (mm)	
	H	E
GCV50..	598	140
GCV80..	848	140
GCV100..	988	140
GCV120..	1153	140
GCV150..	1318	140

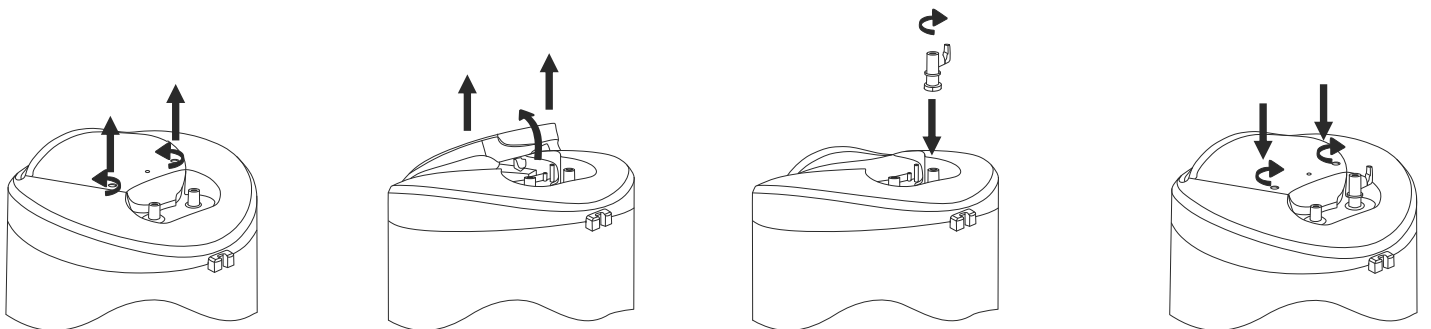
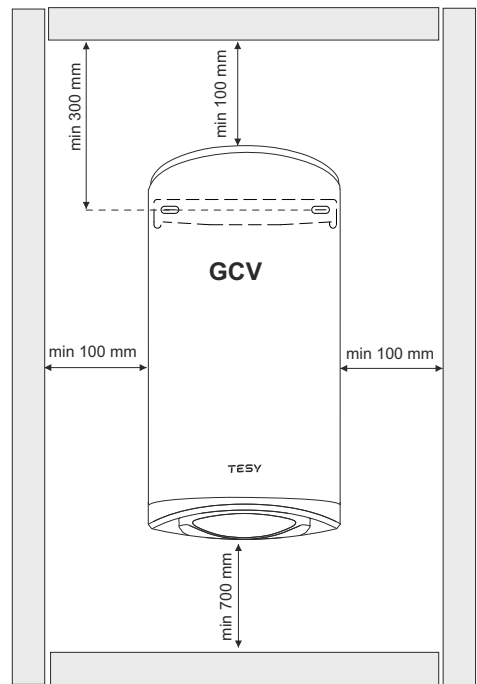

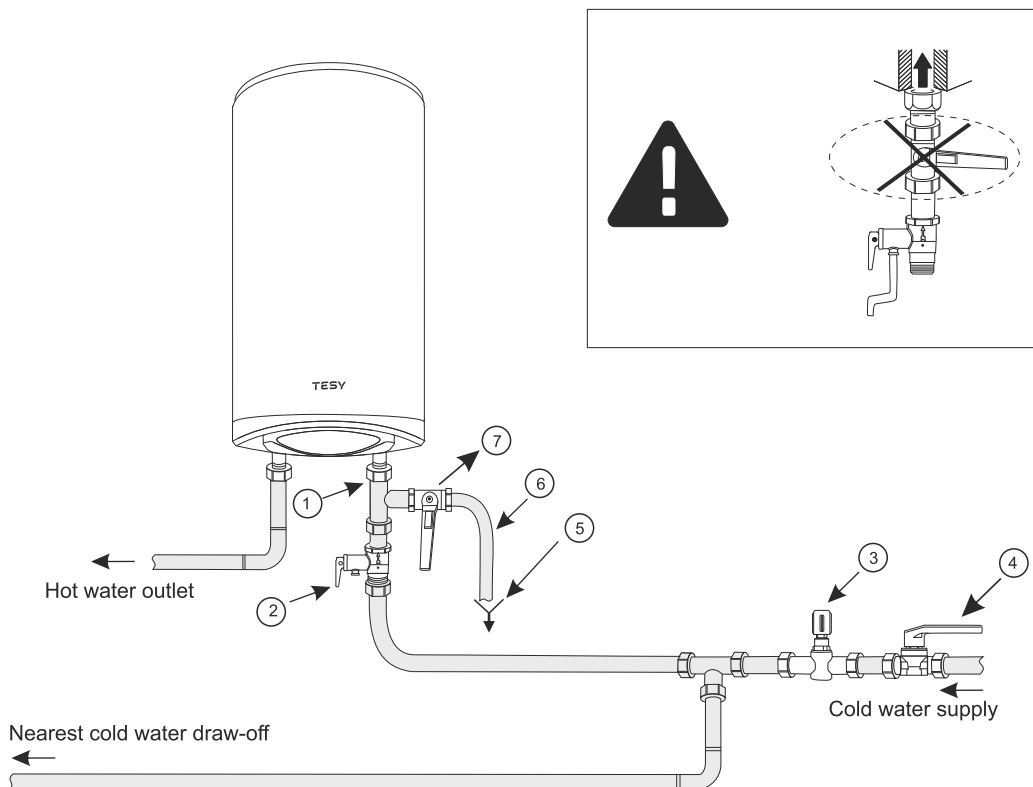
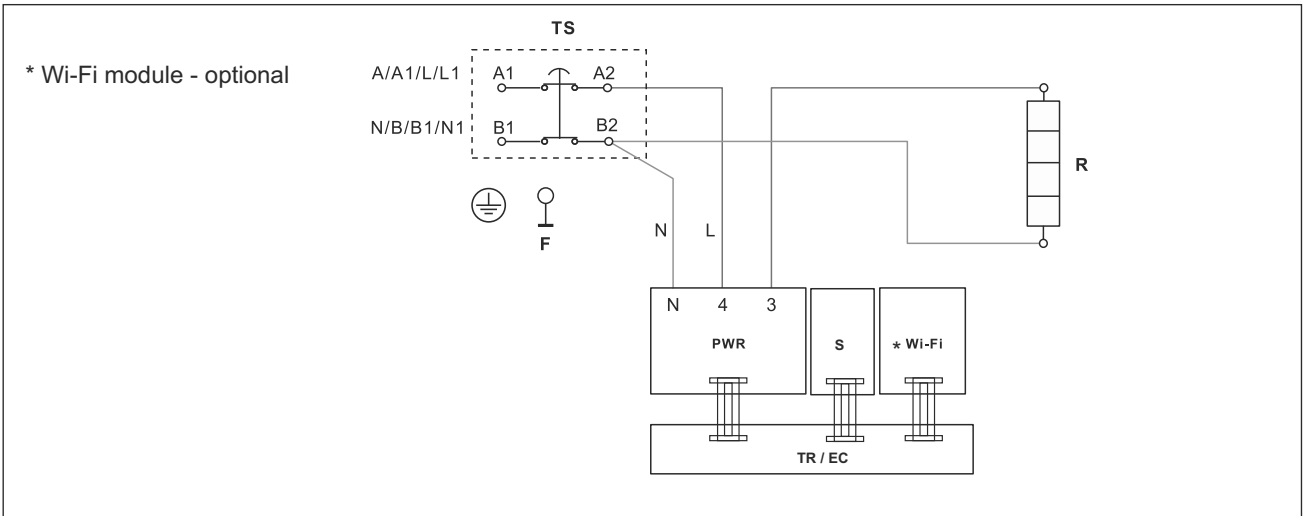
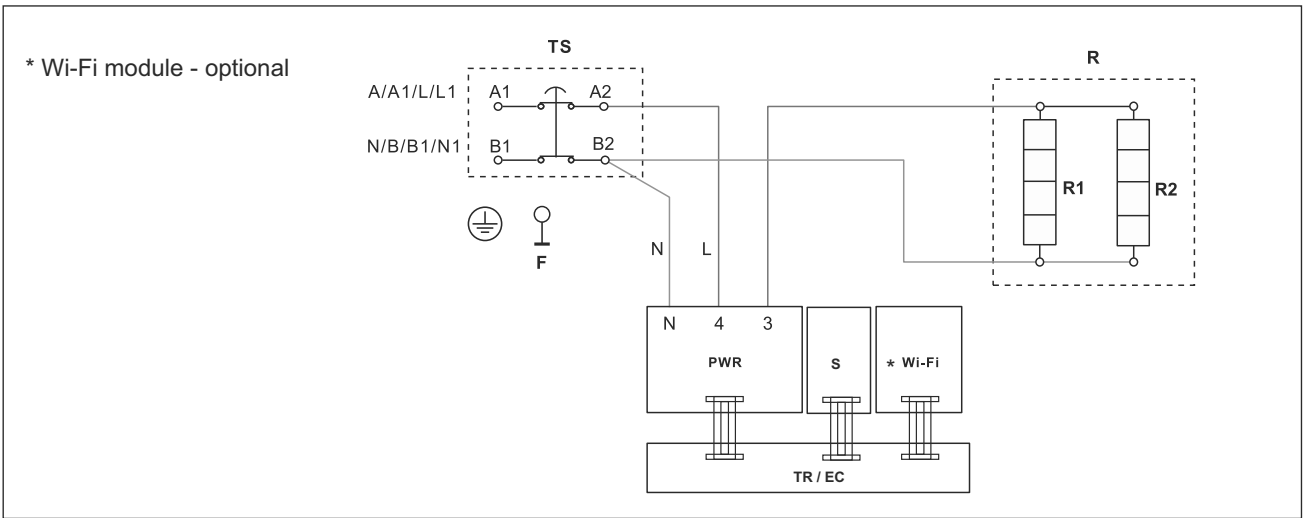

TESY

TESY Ltd - Head office
1166 Sofia, Sofia Park,
Building 16V, Office 2. 1. 2nd Floor
PHONE: +359 2 902 6666,
FAX: +359 2 902 6660,
office@tesy.com

Ovaj dokument je originalno proizveden i objavljen od strane proizvođača, brenda Tesy, i preuzet je sa njihove zvanične stranice. S obzirom na ovu činjenicu, Tehnoteka ističe da ne preuzima odgovornost za tačnost, celovitost ili pouzdanost informacija, podataka, mišljenja, saveta ili izjava sadržanih u ovom dokumentu.

Napominjemo da Tehnoteka nema ovlašćenje da izvrši bilo kakve izmene ili dopune na ovom dokumentu, stoga nismo odgovorni za eventualne greške, propuste ili netačnosti koje se mogu naći unutar njega. Tehnoteka ne odgovara za štetu nanесenu korisnicima pri upotrebi netačnih podataka. Ukoliko imate dodatna pitanja o proizvodu, ljubazno vas molimo da kontaktirate direktno proizvođača kako biste dobili sve detaljne informacije.

Za najnovije informacije o ceni, dostupnim akcijama i tehničkim karakteristikama proizvoda koji se pominje u ovom dokumentu, molimo posetite našu stranicu klikom na sledeći link:

<https://tehnoteka.rs/p/tesy-bojler-gcv-804724d-c22-ecw-akcija-cena/>