

Uputstvo za upotrebu

TESLA mašina za pranje veša WF60832M

TESLA



Tehnoteka je online destinacija za upoređivanje cena i karakteristika bele tehnike, potrošačke elektronike i IT uređaja kod trgovinskih lanaca i internet prodavnica u Srbiji. Naša stranica vam omogućava da istražite najnovije informacije, detaljne karakteristike i konkurentne cene proizvoda.

Posetite nas i uživajte u ekskluzivnom iskustvu pametne kupovine klikom na link:

<https://tehnoteka.rs/p/tesla-masina-za-pranje-vesa-wf60832m-akcija-cena/>

TESLA

WASHING MACHINE

WF60832M

WF61033M

WF61063M

User Manual

ENG

BiH/
CG

BG

GR

HR

HU

MK

RO

SLO

SRB



Product images are for illustrative purposes only and may differ from the actual product.

SAFETY INSTRUCTIONS

For your safety, the information in this manual must be followed to minimize the risk of fire or explosion, electric shock, or to prevent property damage, personal injury or loss of life.

Explanation of the symbols:

WARNING!

This combination of symbol and signal word indicates a potentially dangerous situation which may result in death or serious injuries unless it's avoided.

CAUTION!

This combination of symbol and signal word indicates a potentially dangerous situation which may result in slight or minor injuries or damage to property and the environment.

NOTE

This combination of symbol and signal word indicates a potentially dangerous situation which may result in slight or minor injuries.

WARNING!

The electric shock!

- If the supply cord is damaged, it must be replaced by the manufacturer, its service agent or similarly qualified persons in order to avoid a hazard.
- The new hose-sets supplied with the appliance are to be used and that old hose-sets should not be reused.
- Before any maintenance the device, unplug the appliance from the mains.
- Always unplug the machine and turn off the water supply after use. The max. inlet water pressure, in pascals. The min. inlet water pressure, in pascals.
- To ensure your safety, power plug must be inserted into an earthed three-pole socket. Check carefully and make sure that your socket is properly and reliably earthed.
- Make sure that the water and electrical devices must be connected by a qualified technician in accordance with the manufacturer's instructions and local safety regulations.

Risk to children!

- EN countries: the appliance can be used by children aged from 8 years and above and persons with reduced physical, sensory or mental capabilities or lack of experience and knowledge if they have been given supervision or instruction concerning use of the appliance in a safe way and understand the hazards involved. Children shall not play with the appliance. Cleaning and user maintenance shall not be made by children without supervision.
- Children of less than 3 years should be supervised to ensure that they do not play with appliance.
- Animals and children may climb into the machine. Check the machine before every operation.
- Kids should be supervised that they do not play with the appliance.
- Glass door may be very hot during the operation. Keep kids and pets far away from the machine during the operation very wet rooms as well as in the rooms with explosive or caustic gas.
- Remove all packages and transport bolts before using the appliance. Otherwise, serious damage may result.
- Plug must be accessible after installation.

Risk of explosion!

- Do not wash or dry articles that have been cleaned in, washed in, soaked in, or dabbed with combustible or explosive substances (such as wax, oil, paint, gasoline, degreasers, dry-cleaning solvents, kerosene, etc.) This may result in fire or explosion.
- Before hand thoroughly rinse items of washing by hand.

 **CAUTION!**
Installing the product!

- This washing machine is for indoor use only.
- It isn't intended to be built-in using.
- The openings must not be obstructed by a carpet.
- Washing machine shall not be installed in bath room or very wet rooms as well as in the rooms with explosive or caustic gases.
- The washing machine with single inlet valve only can be connected to the cold water supply. The product with double inlet valves should be correctly connected to the hot water and cold water supply.
- Plug must be accessible after installation.
- Remove all packages and transport bolts before using the appliance. Otherwise, serious damage may result.

Risk of damaging appliance!

- Your product is only for home use and is only designed for the textiles suitable for machine washing.
- Do not climb up and sit on top cover of the machine.
- Do not lean against machine door.
- Cautions during Handling Machine:
 1. Transport bolts shall be reinstalled to the machine by a specialized person.
 2. The accumulated water shall be drained out of the machine.
 3. Handle the machine carefully. Never hold each protruded part on the machine while lifting. Machine door can not be used as the handle during the conveyance.
 4. This appliance is heavy. Transport with care.
- Please do not close the door with excessive forces. If it is found difficult to close the door, please check if the clothes are put in or distributed well.
- It is forbidden to wash carpets.

Operating the appliance!

- Before washing the clothes at first time, the product shall be operated in one round of the whole procedures without the clothes inside.
- Flammable and explosive or toxic solvents are forbidden. Gasoline and alcohol etc. Shall not be used as detergents. Please only select the detergents suitable for machine washing, especially for drum.
- Make sure that all pockets are emptied. Sharp and rigid items such as coin, brooch, nail, screw or stone etc. may cause serious damages to this machine.
- Please check whether the water inside the drum has been drained before opening its door. Please do not open the door if there is any water visible.
- Be careful of burning when the product drains hot washing water.
- Never refill the water by hand during washing.
- After the program is completed, please wait for two minutes to open the door.

Packaging/Old appliance

This marking indicates that this product should not be disposed with other household wastes throughout the EU. To prevent possible harm to the environment or human health from uncontrolled waste disposal, recycle it responsibly to promote the sustainable reuse of material resources. To return your used device, please use the collection systems or contact the retailer where the product was purchased. They return and can take this product for environmental safe recycling.

INSTALLATION

Product Description

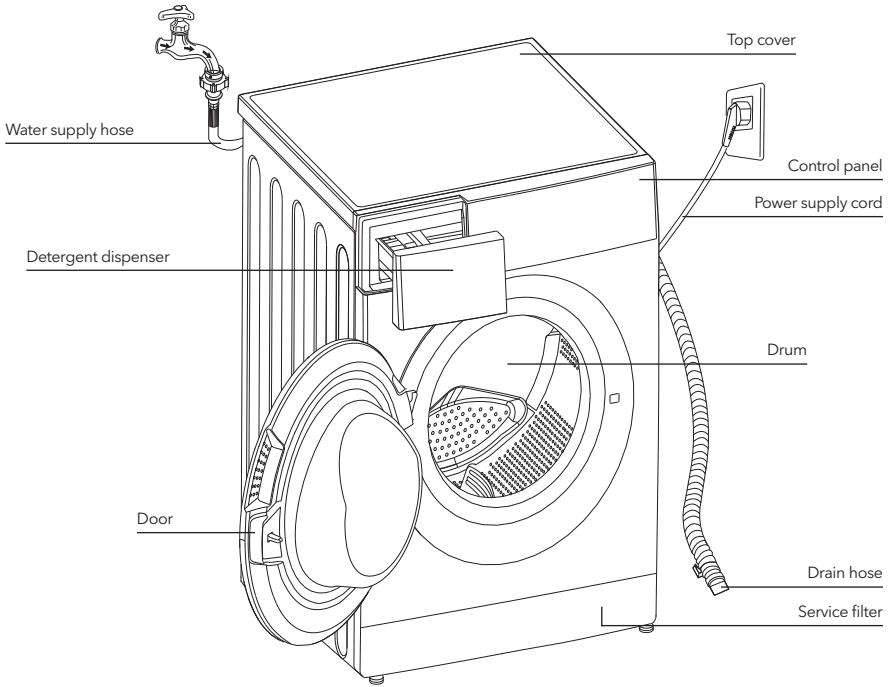

NOTE

- The product line chart is for reference only, please refer to real product as standard.

Accessories



Transport hole plug



Supply hose cold water



Supply hose hot water (optional)

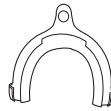

Drain hose support (optional)



Owner's manual

Installation area

WARNING!

- Stability is important to prevent the product from wandering!
- Make sure that the product should not stand on the power cord.

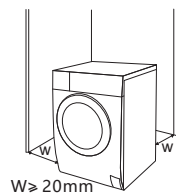

Before installing the machine, the location characterized as follows shall be selected:

1. Rigid, dry, and level surface
2. Avoid direct sunlight
3. Sufficient ventilation
4. Room temperature is above 0 °C
5. Keep far away from the heat resources such as coal or gas.



Unpacking the washing machine

WARNING!

- Packaging material (e.g. Films, Styrofoam) can be dangerous for children.
- There is a risk of suffocation! Keep all packaging well away from children.

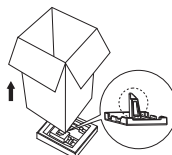

1. Remove the cardboard box and styrofoam packing.
2. Lift the washing machine and remove the base packing. Make sure the small triangle foam is removed with the bottom one together. If not, lay the unit down with side surface, then remove the small foam from the unit bottom manually.
3. Remove the tape securing the power supply cord and drain hose.
4. Remove the inlet hose from the drum.

Remove transport bolts

WARNING!

- You must remove the transport bolts from the backside before using the product.
- You'll need the transport bolts again if you move the product, so make sure you keep them in a safe place.

Please take the following steps to remove the bolts:

1. Loosen 4 bolts with spanner and then remove them.
2. Stop the holes with transport hole plugs.
3. Keep the transport bolts properly for future use.

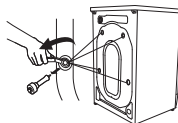

Levelling the washing machine

WARNING!

- The lock nuts on all four feet must be screwed tightly against the housing.
1. Check if the legs are closely attached to the cabinet. If not, please turn them to their original positions tighten the nuts.
 2. Loosen the lock nut turn the feet until it closely contacts with the floor.
 3. Adjust the legs and lock them with a spanner, make sure the machine is steady.

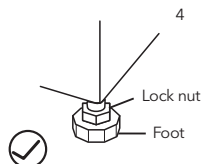
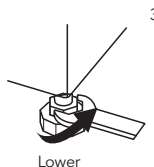
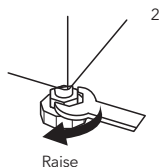
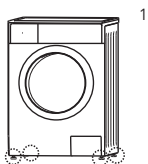

Connect Water Supply Hose

⚠ WARNING!

- To prevent leakage or water damage, follow the instructions in this chapter!
- Do not kink, crush, modify or sever water inlet hose.
- For the model equips hot valve, connect it to hot water tap with hot water supply hose. Energy consumption will decrease automatically for some program.

Connect the inlet pipe as indicated, There are two ways to connect the inlet pipe.

1. Connection between ordinary tap and inlet hose.

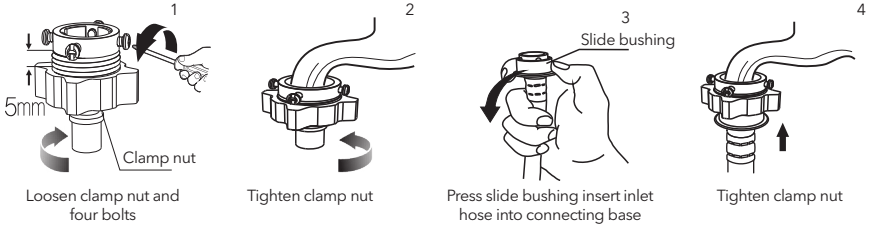

2. Connection between screw tap and inlet hose.

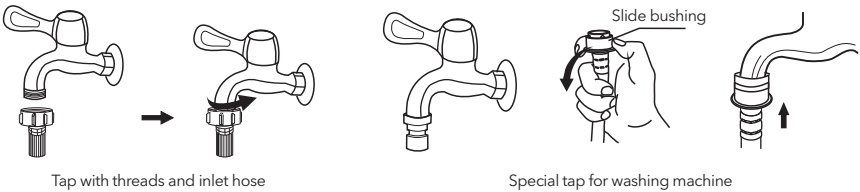

Connect the other end of inlet pipe to the inlet valve at the backside of product and fasten the pipe tightly clockwise.

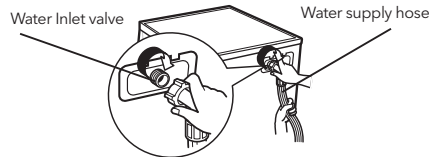

Drain Hose

⚠ WARNING!

- Do not kink or protract the drain hose.
- Position drain hose properly, otherwise damage might result of water leakage.

There are two ways to place the end of drain hose:

1. Put the hose into the water drain

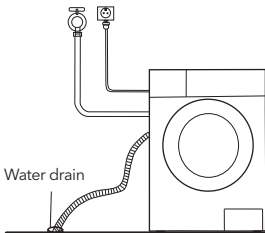

2. Connect it to a drain pipe.

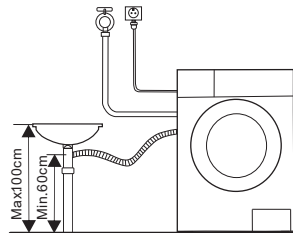

NOTE

- If the machine has drain hose support, please install it like the following.

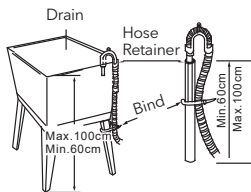
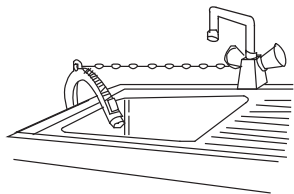

WARNING!

- When installing drain hose, fix it properly with a rope.
- If drain hose is too long, do not force it into washing machine as it will cause abnormal noises.

OPERATIONS

Quick Start

CAUTION!

- Before washing, please make sure it's installed properly.
- Before washing at first time, the washing machine shall be operated in one round of the whole procedures without clothes in as follows.

1. Before Washing

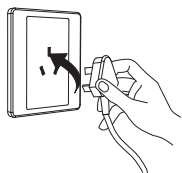

Plug in

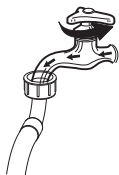

Open tap

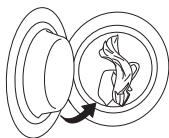

Load

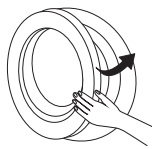

Close door

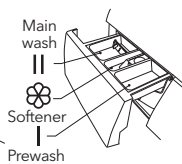

Add detergent

NOTE

- Detergent need to be added in "case I" after selecting pre-washing for machines with this function.

2. Washing

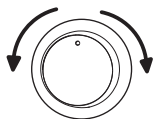

Select Program

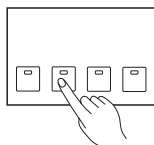

Select function or default



Start up

NOTE

- If default is selected, step 2 can be skipped.
- The function button line chart is for reference only, please refer to real product as standard.

3. After Washing

The door lock and the [Start / Pause] lights flash with the buzzer beeping or two small points flash on the digital screen.

Before Each Washing

- The working condition of the washer should be (0-40) °C. If used under 0 °C, the inlet valve and draining system may be damaged. If the machine is placed under condition of 0 °C or less, then it should be transferred to normal ambient temperature to ensure the water supply hose and drain hose are not frozen before use.
- Please check the labels and the explanation of using detergent before wash. Use non-foaming or less-foaming detergent suitable for machine washing properly.

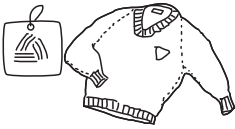

Check the label



Take out the items out of the pockets



Knot the long strips, zip or button



Put small clothes into the pillow slip



Turn easy-pilling and long-pile fabric inside out

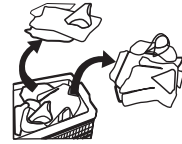

Separate clothes with different textures

⚠ WARNING!

- When washing a single clothes, it may easily cause great eccentricity and give alarm due to great unbalance. Therefore it is suggested to add one or two more clothes to be washed together so that draining can be done smoothly.
- Don't wash clothes that have been in touch with kerosene, gasoline, alcohol and other flammable materials.

Detergent Dispenser

- I Prewash detergent
- II Main wash detergent
- ☼ Softener

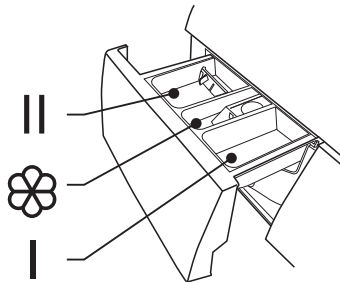

Pull out the dispenser

⚠ CAUTION!

- Detergent only need to be added in "case I" after selecting pre-washing for machines with this function.

Model: WF60832M, WF61033M

Program	I	II	☼
Cotton 30 °C	○	●	○
Cotton 40 °C	○	●	○
Cotton 60 °C	○	●	○
Cotton 90 °C	○	●	○
Synthetic	○	●	○
Synthetic 40 °C	○	●	○
Drum Clean			
Cold Wash	○	●	○
Cold Wash 20 °C	○	●	○
Spin Only			
Drain Only			
Rinse&Spin			○

● Means must

○ Means optional

Program	I	II	☼
Delicate 30 °C		●	○
Delicate		●	○
Ends in 9H		●	○
Ends in 6H		●	○
Ends in 3H		●	○
Quick Wash 45'		●	○
Quick Wash 30'		●	○
Quick Wash 15'		●	○
ECO 40-60		●	○
Cotton Intensive 40 °C		●	○
Cotton Intensive 60 °C		●	○
Rinse&Spin		●	○

Model: WF61063M

Program	I	II	☼
Cotton 30 °C		●	○
Cotton 40 °C		●	○
Cotton 60 °C		●	○
Cotton 90 °C		●	○
Synthetic		●	○
Synthetic 40 °C		●	○
Drum Clean			
Cotton Intensive 40 °C		●	○
Cotton Intensive 60 °C		●	○
Quick Wash 45'		●	○
Quick Wash 30'		●	○
Quick Wash 15'		●	○

Program	I	II	☼
Spin Only			
Drain Only			
Rinse&Spin			○
Delicate 30 °C		●	○
Delicate		●	○
Mix 60 °C		●	○
Mix 40 °C		●	○
Mix		●	○
ECO 40-60		●	○
Cold Wash		●	○
Cold Wash 20°C		●	○

● Means must

○ Means optional

NOTE

- As for the agglomerated or ropy detergent or additive, before they are poured into the detergent box, it is suggested to use some water for dilution to prevent the inlet of detergent box from being blocked and overflowing while filling water.
- Please choose suitable type of detergent for the various washing temperature to get the best washing performance with less water and energy consumption.

Control Panel

Model: WF60832M, WF61033M

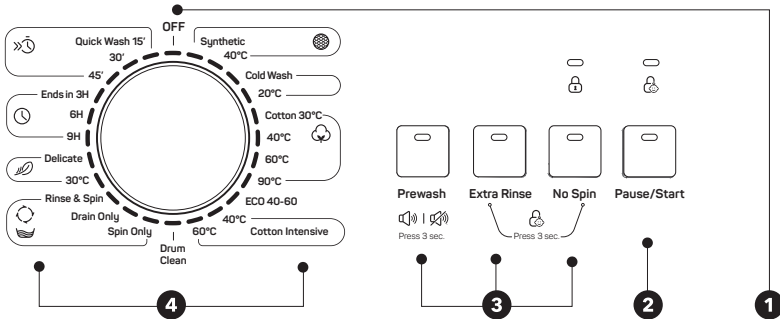

Model: WF61063M

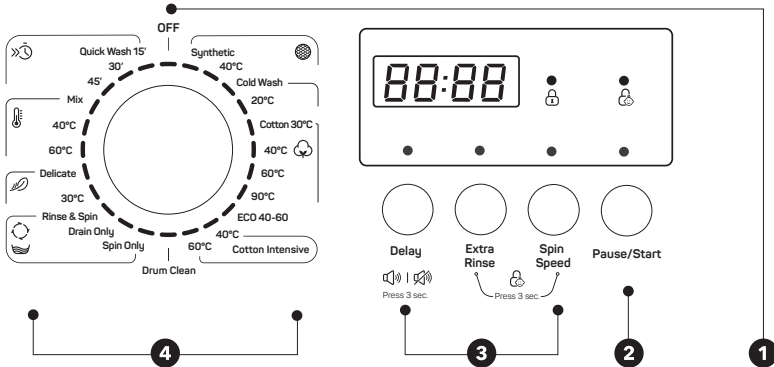

NOTE

- The chart is for reference only, please refer to real product as standard.

- Off**
Product is switched off.
- Option**
This allows you to select an additional function and will light when selected
- Start/Pause**
Press the button to start or pause the washing cycle.
- Programs**
Available according to the laundry type.

NOTE

- When the program is finished, the Pause/Start and Door Lock lights flash. (Model: WF60832M, WF61033M).

Option

Prewash

The Prewash function can get an extra wash before main wash, it is suitable for washing the dust off the surface of the clothes; You need to put detergent into the Case (I) when selecting it.

Extra Rinse

The laundry will undergo extra rinse once after you select it.

No Spin

It will not spin if you choose this function.

Model: WF60832M, WF61033M,

Program	Option		Program	Option	
	Prewash	Extra Rinse		Prewash	Extra Rinse
Cotton 30 °C	<input type="radio"/>	<input type="radio"/>	Ends in 9H		
Cotton 40 °C	<input type="radio"/>	<input type="radio"/>	Ends in 6H		
Cotton 60 °C	<input type="radio"/>	<input type="radio"/>	Ends in 3H		
Cotton 90 °C	<input type="radio"/>	<input type="radio"/>	Quick Wash 45'		
Synthetic	<input type="radio"/>	<input type="radio"/>	Quick Wash 30'		
Synthetic 40 °C	<input type="radio"/>	<input type="radio"/>	Quick Wash 15'		
Drum Clean			Spin Only		
Cotton Intensive 40°C			Cold Wash	<input type="radio"/>	<input type="radio"/>
Cotton Intensive 60°C			Cold Wash 20 °C	<input type="radio"/>	<input type="radio"/>
Drain Only			ECO 40-60		
Rinse&Spin		<input type="radio"/>			
Delicate 30 °C		<input type="radio"/>			
Delicate		<input type="radio"/>			

Means optional

Model: WF61063M

Program	Option		Program	Option	
	Delay	Extra Rinse		Delay	Extra Rinse
Cotton 30 °C	<input type="radio"/>	<input type="radio"/>	Drain Only	<input type="radio"/>	
Cotton 40 °C	<input type="radio"/>	<input type="radio"/>	Rinse&Spin	<input type="radio"/>	<input type="radio"/>
Cotton 60 °C	<input type="radio"/>	<input type="radio"/>	Delicate 30 °C	<input type="radio"/>	<input type="radio"/>
Cotton 90 °C	<input type="radio"/>	<input type="radio"/>	Delicate	<input type="radio"/>	<input type="radio"/>
Synthetic	<input type="radio"/>	<input type="radio"/>	Mix 60 °C	<input type="radio"/>	<input type="radio"/>
Synthetic 40 °C	<input type="radio"/>	<input type="radio"/>	Mix 40 °C	<input type="radio"/>	<input type="radio"/>
Drum Clean	<input type="radio"/>		Mix	<input type="radio"/>	<input type="radio"/>
Spin Only	<input type="radio"/>		Cold Wash	<input type="radio"/>	<input type="radio"/>
Cotton Intensive 40°C	<input type="radio"/>		Cold Wash 20 °C	<input type="radio"/>	<input type="radio"/>
Cotton Intensive 60°C	<input type="radio"/>		ECO 40-60	<input type="radio"/>	
Quick Wash 45'	<input type="radio"/>		Quick Wash 15'	<input type="radio"/>	
Quick Wash 30'	<input type="radio"/>				

Other Functions



Mute the buzzer



Choose the Program



Press the [Prewash]/[Delay] button for 3sec. The buzzer is mute.

To act the buzzer function, press the button again for 3 seconds. The setting will be kept until the next reset.

CAUTION!

- After Muting the buzzer function, the sounds will not be activated any more.



Child Lock

To avoid mis operation by children.



Choose the Program



Start



Press [Extra Rinse] and [No Spin]/[Spin Speed] 3 sec. till buzzer beep.

CAUTION!

Model: WF60832M, WF61033M

- Only press and hold the two button can release "Child Lock", even power off, switch off and program end, the "Child Lock" will lock all buttons except power button and "Child Lock" button.
- Please release "Child Lock" before selecting program and starting washing.

Model: WF61063M

When child lock is activated and program starts, child lock indicator will switch on, and the CL and remaining time on the display are alternately displayed in 0.5s. Press the other buttons will make child lock indicator flash for 3s. when program finish, CL and END alternate for 10s in 0.5s, then the child lock lights flash for 3s.

- Only press and hold the two button can release child lock, even power off, switch off and program end
- The "Child Lock" will lock all buttons except Power button and Child Lock button please release child lock before selecting program and starting washing.

Speed

The speed is:

800: 0-400-600-800

1000: 0-400-600-800-1000

1200: 0-400-600-800-1000-1200

Program	Default Speed(rpm)			Program	Default Speed(rpm)		
	800	1000	1200		800	1000	1200
Cotton 30 °C	800	1000	1200	Spin Only	800	1000	1200
Cotton 40 °C	800	800	1200	Drain Only	-	-	-
Cotton 60 °C	800	800	1200	Rinse&Spin	800	1000	1200
Cotton 90 °C	800	800	1200	Delicate 30 °C	600	600	600
Synthetic	800	1000	1200	Delicate	600	600	600
Synthetic 40 °C	800	1000	1200	Quick Wash 45'	800	800	800
Drum Clean	400	400	--	Quick Wash 30'	800	800	800
Cold Wash	800	1000	1200	Quick Wash 15'	800	800	800
Cold Wash 20 °C	800	1000	1200	MIX 60°C	800	1000	1200
Cotton Intensive 40 °C	800	1000	1200	Mix 40°C	800	1000	1200
Cotton Intensive 60 °C	800	1000	1200	Mix	800	1000	1200
ECO 40-60	800	1000	1200				

Programs

Programs are available according to the laundry type.

Programs	
Synthetic	Wash synthetic articles, for example: shirts, coats, blending. While washing the knitting textiles, detergent quantity should be reduced due to its loose string construction and light forming bubbles.
Delicate	For delicate, washable textiles, e.g. made of silk, satin, synth fibers or blended fabrics.
Drum Clean	It applies 90 °C high temperature sterilization to make the clothes washing more green. When this procedure is performed, the clothes or other washing cannot be added. When proper amount of chlorine bleaching agent is put in the barrel cleaning effect will be better. The customer can use this program regularly according to the need.
Spin Only	Extra spin with selectable spin speed.
Rinse&Spin	Extra rinse with spin.
Drain Only	Drain off the water.
Quick Wash 15'	It is suitable for washing few and not very dirty clothes quickly.
Cotton Intensive	To increase the washing effects, washing time is increased.
ECO 40-60	Default 40°C, not selectable, suitable for laundry washing at about 40°C-60°C.
Cold Wash	Cold water to wash clothes.
Cotton	Hard-wearing textiles, heat-resistant textiles made of cotton or linen.
Ends in*	The function can be set with this program, the total time including washing time and delaying time is 3h, 6h or 9h.

Mix**

You can select this procedure wash the tough clothes, that need much more time and strength. It is used for the daily clothes made of cotton, such as sheets, chains, pillowcases bathrobe and underwear.

* Model: WF60832M, WF61033M

** Model: WF61063M

Washing Programs Table

Model: WF60832M, WF61033M

Program	Load (kg)	Temp. °C	Default Time
	6	Default	6
Synthetic	3.25	Cold	2:20
Synthetic 40°C	3.25	40	2:20
Cold Wash	6	Cold	1:00
Cold Wash 20°C	6	20	1:01
Cotton 30°C	6	30	2:40
Cotton 40°C	6	40	2:40
Cotton 60°C	6	60	2:45
Cotton 90°C	6	90	2:50
ECO 40-60	6	60	3:16
Cotton Intensive 40°C	6	40	4:04
Cotton Intensive 60°C	6	60	4:08
Drum Clean	-	90	1:18
Spin Only	6	-	0:12
Drain Only	-	-	0:01
Rinse&Spin	6	-	0:20
Delicate 30	2.7	30	0:50
Delicate	2.7	Cold	0:48
Ends in 9H	6	40	0:59
Ends in 6H	6	40	0:59
Ends in 3H	6	40	0:59
Quick Wash 45'	2.2	40	0:45
Quick Wash 30'	2.2	30	0:30
Quick Wash 15'	2.2	Cold	0:15

The new EU energy efficiency class is E

Energy test program: ECO 40-60. Speed: the highest speed; Other as the default.

Half load for 6Kg machine:3.25Kg.

The old EU energy efficiency class is A+

Energy test program: Cotton Intensive 60°C/40°C.Speed: the highest speed; Other as the default.

Half load for 6Kg machine:3.25Kg.



The parameters in this table are only for user's reference. The actual parameters may be different with the parameters in above mentioned table.

Model: WF61063M

Program	Load (kg)	Temp. °C	Default Time
	6	Default	6:5
Synthetic	3.25	Cold	2:20
Synthetic 40°C	3.25	40	2:20
Cold Wash	6	Cold	1:00
Cold Wash 20°C	6	20	1:01
Cotton 30°C	6	30	2:40
Cotton 40°C	6	40	2:40
Cotton 60°C	6	60	2:45
Cotton 90°C	6	90	2:50
ECO 40-60	6	60	3:24
Cotton Intensive 40°C	6	40	4:12
Cotton Intensive 60°C	6	60	4:16
Drum Clean	-	90	1:18
Spin Only	6	-	0:12
Drain Only	-	-	0:01
Rinse&Spin	6	-	0:20
Delicate 30°C	2.5	30	0:50
Delicate	2.5	Cold	0:48
Mix 60°C	6	60	1:11
Mix 40°C	6	40	0:59
Mix	6	Cold	0:59
Quick Wash 45'	2.0	40	0:45
Quick Wash 30'	2.0	30	0:30
Quick Wash 15'	2.0	Cold	0:15

The new EU energy efficiency class is E

Energy test program: ECO 40-60. Speed: the highest speed; Other as the default.

Half load for 6Kg machine:3.25Kg.

The old EU energy efficiency class is A

Energy test program: Cotton Intensive 60°C/40°C.Speed: the highest speed; Other as the default.

Half load for 6Kg machine:3.25Kg.

NOTE

- The parameters in this table are only for user's reference. The actual parameters may be different with the parameters in above mentioned table.

MAINTENANCES

Cleaning and Care

⚠ WARNING!

- Before your maintenance starts, please unplug the machine and close the tap.

Cleaning The Cabinet

Proper maintenance on the washing machine can extend working life. The surface can be cleaned with diluted non-abrasive neutral detergents when necessary. If there any water overflow, use the wet cloth to wipe it off immedi. No sharp items are allowed.

☰ NOTE

- Formic acid and its diluted solvents or equivalent are forbidden, such as alcohol, solvents or chemical products etc.

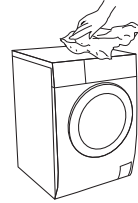

Cleaning The Drum

The rusts left inside the drum by the metal articles should be removed immediately with chlorine-free detergents. Never use steel wool.

☰ NOTE

- Don't put laundry in the washing machine during the drum cleaning.

Cleaning The Door Seal and Glass

Wipe the glass and seal after each wash to remove lint and stains. If lint builds up it can cause leaks. Remove any coins, buttons and other objects from the seal after each wash.

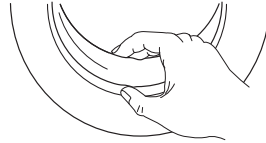

Cleaning The Inlet Filter

☰ NOTE

- Inlet filter must be cleaned if there is less water.

Washing the filter in the tap

1. Close the tap.
2. Remove the water supply hose from the tap.
3. Clean the filter.
4. Reconnect the water supply hose.

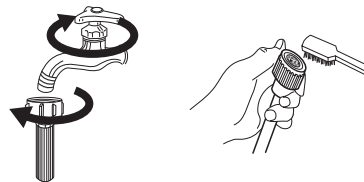

Washing the filter in washing machine:

1. Screw off the inlet pipe from the backside of the machine.
2. Pull out the filter with long nose pliers and reinstall it back after being wash
3. Use the brush to clean the filter.
4. Reconnect the inlet pipe.

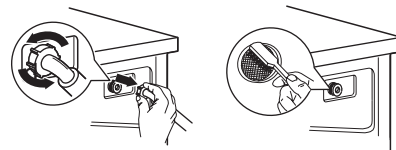

☰ NOTE

- If the brush is not clean, you can pull out the filter and wash it separately;
- Reconnect, turn on the tap.

Clean The Detergent Dispenser

1. Press down the arrow location on softener cover inside the dispenser drawer.
2. Lift the clip up and take out softener cover and wash all grooves with water.
3. Restore the softener cover and push the drawer into position.

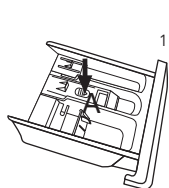

Pull out the dispenser drawer by pressing the button marked with "A"

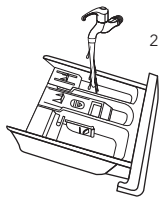

Clean the dispenser drawer under water

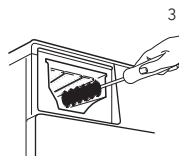

Clean inside the recess with an old toothbrush

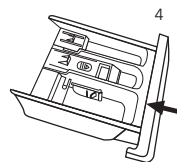

Insert the dispenser drawer

NOTE

- Do not use alcohol, solvents or chemical products to clean the machine.

Cleaning The Drain Pump Filter

WARNING!

- Be careful of the hot water!
- Allow detergent solution to cool down.
- Unplug the machine to avoid electrical shock before washing.
- Drain pump filter can filter the yarns and small foreign matters from the washing.
- Clean the filter periodically to ensure the normal operation of washing machine.

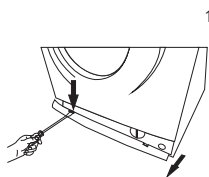

Open the Service filter

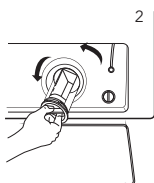

Open the filter by turning it counter-clockwise

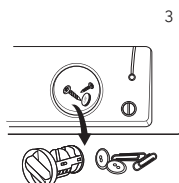

Remove extraneous matter

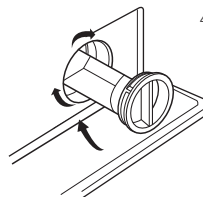

Close the filter by turning it clockwise



CAUTION!

- Make sure that valve cap and emergency drain hose are reinstalled properly, cap plates should be inserted aligning to hole plates otherwise water may leak;
- Some machines don't have emergency drain hose, rotate lower cover cap directly to make water run into basin.
- When the appliance is in use and depending on the program selected there can be hot water in the pump. Never remove the pump cover during a wash cycle, always wait until the appliance has finished the cycle, and is empty. When replacing the cover, ensure it is securely re-tightened.

Troubleshooting

The start of the appliance does not work or it stops during operation.
First try to find a solution to the problem, If not, contact the service centre.

Description	Reason	Solution
Washing machine cannot start up	Door is not closed properly	Restart after the door is closed Check if the clothes are stuck
Door can't be opened	Washer's safety protection design is working	Disconnect the power, restart the product
Water leakage	The connection between inlet pipe or outlet hose is not tighten	Check and fasten water pipes Clean up outlet hose
Detergent residues in the box	Detergent is dampened or agglomerated	Clean and wipe the detergent box
Indicator or display does not light	Disconnect the power PC board or harness has connection problem	Check if the power is shut down and the power plug is connected correctly
Abnormal noise		Check if the fixing (bolts) have been removed Check it's installed on a solid and level floor

Description	Reason	Solution
  Pause/Start No Spin Extra Rinse Prewash		
Flash Off	Off	Door is not closed properly Restart after the door is closed Check if the clothes is stuck
Off	Off	Water injecting problem while washing Check if the water pressure is too low Straighten the water pipe Check if the inlet valve filter is blocked
Off	Off	Overtime water draining Check if the drain hose is blocked
Off	Off	Water overflow Restart the washer
Other	Please try the solutions again, if unsuccessful, please call our service line	

Description	Reason	Solution
E30	Door is not closed properly	Restart after the door is closed Check if the clothes are stuck
E10	Water injecting problem while washing	Check if the water pressure is too low Straighten the water pipe Check if the inlet valve filter is blocked
E21	Overtime water draining	Check if the drain hose is blocked
E12	Water overflow	Restart the washer
Other	Please try the solutions again, if unsuccessful, please call our service line.	



NOTE

- After the check, activate the appliance. If the problem occurs again, contact the service.

Technical Specifications

Power Supply 220-240V~,50Hz

MAX.Current 10A

Standard Water Pressure 0.05MPa~1MPa

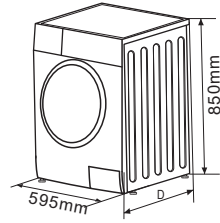

Model	Washing Capacity	Dimension (WxDxHmm)	Net Weight	Rated Power
WF60832M	6kg	595x400x850	52kg	2050W
WF61033M	6kg	595x400x850	52kg	2000W
WF61063M	6kg	595x400x850	52kg	2000W

Product information sheet

COMMISSION DELEGATED REGULATION (EU) 2019/2014 with regard to energy labelling of household washing machines and household washer-dryers

Supplier's name or trade mark: Tesla

Supplier's address: Tesla Electronics, Litjiska 47, 1000 Ljubljana, SI

Model identifier: WF60832M

General product parameters:

Parameter	Value		Parameter	Value	
Rated capacity (*) (kg)	6		Dimensions in cm	Height	85
				Width	60
				Depth	40
EEL _w (*)	91.0		Energy efficiency class (*)	E	
Washing efficiency index (*)	1,040		Rinsing effectiveness (g/kg) (*)	6	
Energy consumption in kWh per cycle, based on the eco 40-60 programme at a combination of full and partial loads. Actual energy consumption will depend on how the appliance is used.	0.685		Water consumption in litre per cycle, based on the eco 40-60 programme at a combination of full and partial loads. Actual water consumption will depend on how the appliance is used and on the hardness of the water.	41	
Maximum temperature inside the treated textile (*) (°C)	Rated capacity	37	Weighted remaining moisture content (*) (%)	62.0	
	Half	-			
	Quarter	-			
Spin speed (*) (rpm)	Rated capacity	800	Spin-drying efficiency class (*)	D	
	Half	-			
	Quarter	-			
Programme duration (*) (h:min)	Rated capacity	3:08	Type	free-standing	
	Half	-			
	Quarter	-			
Airborne acoustical noise emissions in the spinning phase (*) (dB(A) re 1 pW)	80		Airborne acoustical noise emission class (*) (spinning phase)	C	
Off-mode (W) (if applicable)	0.50		Standby mode (W) (if applicable)	1.00	
Delay start (W) (if applicable)	N/A		Networked standby (W) (if applicable)	N/A	

Minimum duration of the guarantee offered by the supplier: 24 months

This product has been designed to release silver ions during the washing cycle

NO

Additional information:

Weblink to the supplier's website, where the information in point 9 of Annex II to Commission Regulation (EU) 2019/2023 is found: tesla.info

(*) for the eco programme.

Link to the EU EPREL database

The QR code on the energy label supplied with the appliance provides a web link to the registration of this appliance in the EU EPREL database.

Keep the energy label for reference together with the user manual and all other documents provided with this appliance.

It is possible to find information related to the performance of the product in the EU EPREL database using the link <https://eprel.ec.europa.eu> and the model name and product number that you can find on the rating plate of the appliance. For more detailed information about the energy label, visit www.theenergylabel.eu.

Product information sheet

COMMISSION DELEGATED REGULATION (EU) 2019/2014 with regard to energy labelling of household washing machines and household washer-dryers

Supplier's name or trade mark: Tesla

Supplier's address: Tesla Electronics, Litjiska 47, 1000 Ljubljana, SI

Model identifier: WF61033M

General product parameters:

Parameter	Value		Parameter	Value	
Rated capacity (*) (kg)	6		Dimensions in cm	Height	85
				Width	60
				Depth	40
EEL _w (*)	91.0		Energy efficiency class (*)	E	
Washing efficiency index (*)	1,040		Rinsing effectiveness (g/kg) (*)	6	
Energy consumption in kWh per cycle, based on the eco 40-60 programme at a combination of full and partial loads. Actual energy consumption will depend on how the appliance is used.	0,737		Water consumption in litre per cycle, based on the eco 40-60 programme at a combination of full and partial loads. Actual water consumption will depend on how the appliance is used and on the hardness of the water.	43	
Maximum temperature inside the treated textile (*) (°C)	Rated capacity	41	Weighted remaining moisture content (*) (%)	62.0	
	Half	-			
	Quarter	-			
Spin speed (*) (rpm)	Rated capacity	1000	Spin-drying efficiency class (*)	C	
	Half	-			
	Quarter	-			
Programme duration (*) (h:min)	Rated capacity	3:18	Type	free-standing	
	Half	3:18			
	Quarter	-			
Airborne acoustical noise emissions in the spinning phase (*) (dB(A) re 1 pW)	80		Airborne acoustical noise emission class (*) (spinning phase)	C	
Off-mode (W) (if applicable)	0.50		Standby mode (W) (if applicable)	1.00	
Delay start (W) (if applicable)	N/A		Networked standby (W) (if applicable)	N/A	

Minimum duration of the guarantee offered by the supplier: 24 months

This product has been designed to release silver ions during the washing cycle

NO

Additional information:

Weblink to the supplier's website, where the information in point 9 of Annex II to Commission Regulation (EU) 2019/2023 is found: tesla.info

(a) for the eco 40-60 programme.

Link to the EU EPREL database

The QR code on the energy label supplied with the appliance provides a web link to the registration of this appliance in the EU EPREL database.

Keep the energy label for reference together with the user manual and all other documents provided with this appliance.

It is possible to find information related to the performance of the product in the EU EPREL database using the link <https://eprel.ec.europa.eu> and the model name and product number that you can find on the rating plate of the appliance. For more detailed information about the energy label, visit www.theenergylabel.eu.

Product information sheet

COMMISSION DELEGATED REGULATION (EU) 2019/2014 with regard to energy labelling of household washing machines and household washer-dryers

Supplier's name or trade mark: Tesla

Supplier's address: Tesla Electronics, Litjiska 47, 1000 Ljubljana, SI

Model identifier: WF61063M

General product parameters:

Parameter	Value		Parameter	Value	
Rated capacity (*) (kg)	6		Dimensions in cm	Height	85
				Width	60
				Depth	40
EEL _w (*)	91.0		Energy efficiency class (*)	E	
Washing efficiency index (*)	1,040		Rinsing effectiveness (g/kg) (*)	6	
Energy consumption in kWh per cycle, based on the eco 40-60 programme at a combination of full and partial loads. Actual energy consumption will depend on how the appliance is used.	0,737		Water consumption in litre per cycle, based on the eco 40-60 programme at a combination of full and partial loads. Actual water consumption will depend on how the appliance is used and on the hardness of the water.	43	
Maximum temperature inside the treated textile (*) (°C)	Rated capacity	41	Weighted remaining moisture content (*) (%)	62.0	
	Half	-			
	Quarter	-			
Spin speed (*) (rpm)	Rated capacity	1000	Spin-drying efficiency class (*)	C	
	Half	-			
	Quarter	-			
Programme duration (*) (h:min)	Rated capacity	3:18	Type	free-standing	
	Half	-			
	Quarter	-			
Airborne acoustical noise emissions in the spinning phase (*) (dB(A) re 1 pW)	80		Airborne acoustical noise emission class (*) (spinning phase)	C	
Off-mode (W) (if applicable)	0.50		Standby mode (W) (if applicable)	1.00	
Delay start (W) (if applicable)	N/A		Networked standby (W) (if applicable)	N/A	

Minimum duration of the guarantee offered by the supplier: 24 months

This product has been designed to release silver ions during the washing cycle

NO

Additional information:

Weblink to the supplier's website, where the information in point 9 of Annex II to Commission Regulation (EU) 2019/2023 is found: tesla.info

(a) for the eco 40-60 programme.

Link to the EU EPREL database

The QR code on the energy label supplied with the appliance provides a web link to the registration of this appliance in the EU EPREL database.

Keep the energy label for reference together with the user manual and all other documents provided with this appliance.

It is possible to find information related to the performance of the product in the EU EPREL database using the link <https://eprel.ec.europa.eu> and the model name and product number that you can find on the rating plate of the appliance. For more detailed information about the energy label, visit www.theenergylabel.eu.

EU DECLARATION OF CONFORMITY

Manufacturer business name: TESLA/COMTRADE DISTRIBUTION D.O.O. BEOGRAD

Manufacturer address: BULEVAR ZORANA ĐINĐIĆA 125I, 11000 BEOGRAD

WE, MANUFACTURER OF BELOW DESCRIBED PRODUCTS, HEREBY DECLARE UNDER OUR SOLE RESPONSIBILITY, THAT THE PRODUCTS TO WHICH THIS DECLARATION RELATES:

product description:

Brand	Model	Type of products
TESLA	WF60832M	Washing machine
TESLA	WF61033M	Washing machine
TESLA	WF61063M	Washing machine

ARE IN CONFORMITY WITH THE FOLLOWING STANDARDS AND LEGISLATIVE ACTS:

Harmonised standard	Legislative act
EN55014-1:2017 EN55014-2:2015 EN61000-3-2:2019 EN61000-3-3:2013+A1:2019	Electromagnetic Compatibility (EMC) 2014/30/EU
EN62233:2008 EN600335-1:2012+A11:2014+A13:2017+A1:2019 +A14:2019+A2:2019 EN60335-2-7:2010+A1:2013+A11:2013+A2:2019	Low Voltage Directive (LVD) 2014/35/EU
EN62321-1:2013 EN62321-2:2014	Restriction of Hazardous Substances (RoHS) 2011/65/EN 2015/863/EU

EN462321-3-1:2014	
EN62321-4:2014	
EN62321-5:2014	
EN62321-6:2015	
EN62321-7-1:2015	
EN62321-7-2:2017	
EN62321-8:2017	
EU60456/2016/FprAA:2020	Eco-design of Energy related Products (ErP) 2009/125/EC EU 2019/2014 EU 2019/2023 EU 2021/340 EU 2021/341

Place and date of issue: Belgrade, 10.04.2023.

Signed for and on behalf of manufacturer:

(Signature and stamp)

Name of authorised person:

Nebojša Lozo

Function of authorised person:

General manager

BEZBJEDNOSNA UPUTSTVA

Radi sopstvene bezbjednosti, pridržavajte se uputstava navedenih u ovom korisničkom uputstvu. Na taj način ćete rizik od požara, eksplozije ili strujnog udara svesti na minimum i spriječiti štetu po imovinu, kao i mogućnost povrijeđivanja ili gubitak života.

Pojašnjenje značenja simbola:

UPOZORENJE!

Ova kombinacija simbola i signalne riječi ukazuje na potencijalno opasnu situaciju koja, ukoliko se ne izbegne, za rezultat može imati smrt ili ozbiljne povrede.

OPREZ!

Ova kombinacija simbola i signalne riječi ukazuje na potencijalno opasnu situaciju koja za rezultat može imati blage ili lakše povrede ili štetu po imovinu i okruženje.

NAPOMENA

Ova kombinacija simbola i signalne riječi ukazuje na potencijalno opasnu situaciju koja za rezultat može imati blage ili lakše povrede.

UPOZORENJE!

Strujni udar!

- Ukoliko je priključni kabl oštećen, njegovu zamjenu mora da obavi proizvođač, servis koji je angažovao ili lica sa sličnim kvalifikacijama, kako bi se izbjegla opasnost.
- Upotrebjavajte novi komplet crijeva dostavljen uz uređaj. Nemojte upotrebljavati stare komplete crijeva.
- Prije svakog održavanja, uređaj isključite iz struje.
- Nakon svake upotrebe, isključite mašinu iz struje i isključite vodu. Maksimalni ulazni pritisak vode u paskalima. Minimalni ulazni pritisak vode u paskalima.
- Radi sopstvene bezbjednosti, utikač priključite na uzemljenu trolpolnu utičnicu. Pažljivo provjerite svoju utičnicu i uvjerite se da je na adekvatan i bezbjedan način uzemljena.
- Uvjerite se da je priključivanje uređaja koji koriste vodu i struju obavilo kvalifikovano tehničko lice i da je to učinjeno u skladu sa uputstvima proizvođača i lokalnim propisima o bezbjednosti.

Rizik po decu!

- Zemlje engleskog govornog područja: uređaj mogu da upotrebljavaju djeca starija od 8 godina, kao i osobe sa umanjenim fizičkim, čulnim ili mentalnim sposobnostima ili osobe bez iskustva i znanja ukoliko su pod nadzorom ili ukoliko su dobili uputstva o bezbjednoj upotrebi uređaja i shvataju opasnosti koje upotreba istog nosi. Djeca ne treba da se igraju uređajem. Djeca ne treba da obavljaju čišćenje i održavanje uređaja bez nadzora.
- Potrebno je nadgledati djecu mlađu od 3 godine kako im se ne bi dozvolilo da se igraju uređajem.
- Životinje i djeca se mogu uvući u mašinu. Prije svakog uključivanja, provjerite unutrašnjost mašine.
- Potrebno je nadgledati djecu kako im se ne bi dozvolilo da se igraju uređajem.
- Tokom rada, staklena vrata mogu biti izuzetno topla. Držite djecu i kućne ljubimce dalje od mašine kada je uključena. Mašinu nemojte držati u veoma vlažnim prostorijama ili u prostorijama sa eksplozivnim ili nagrizajućim gasom.
- Prije upotrebe uređaja, uklonite kompletnu ambalažu i transportne šrafove. U suprotnom, može doći do ozbiljnih oštećenja.
- Nakon postavljanja uređaja, utičnica mora da bude dostupna.

Rizik od eksplozije!

- Nemojte prati niti sušiti garderobu koja je prethodno bila čišćena, prana, potapana ili u kontaktu sa zapaljivim ili eksplozivnim supstancama (kao što su vosak, ulje, farba, benzin, odmašćivači, razređivači za hemijsko čišćenje, kerozin itd.). U suprotnom, možete izazvati požar ili eksploziju.
- Garderobu najpre temeljno ručno isperite.

! OPREZ!**Postavljanje proizvoda!**

- Ova mašina za pranje veša je namijenjena isključivo za upotrebu u zatvorenom prostoru.
- Nije predviđeno da se upotrebljava kao ugradni uređaj.
- Otvori ne smiju biti blokirani tepihom.
- Mašinu za pranje veša ne bi trebalo stavljati u kupatilo ili u veoma vlažne prostorije, kao ni u prostorije sa eksplozivnim ili nagrizajućim gasom.
- Mašina za pranje veša koja ima samo jedan ulazni ventil može se povezati na dovod sa hladnom vodom. Proizvod koji ima dva ulazna ventila treba na pravilan način povezati na dovod tople i hladne vode.
- Nakon postavljanja uređaja, utičnica mora da bude dostupna.
- Prije upotrebe uređaja, uklonite kompletnu ambalažu i transportne šrafove. U suprotnom, može doći do ozbiljnih oštećenja.

Rizik od oštećenja uređaja!

- Vaš proizvod je predviđen isključivo za kućnu upotrebu i napravljen je isključivo za materijale koji se mogu mašinski prati.
- Nemojte se penjati i sjediti na poklopcu mašine.
- Ne naslanjajte se na vrata mašine.
- Mjere opreza prilikom prenošenja mašine:
 1. Potrebno je da kvalifikovano lice ponovo postavi transportne šrafove na mašinu. .
 2. Potrebno je iz mašine ispustiti akumuliranu vodu.
 3. Pažljivo prenosite mašinu. Nikada nemojte podizati mašinu tako što ćete je držati za isturene dijelove. Vrata mašine se ne smiju upotrebljavati kao drška prilikom nošenja.
 4. Ovaj uređaj je težak. Prenosite ga pažljivo.
- Ne koristite prekomjernu silu prilikom zatvaranja vrata. Ukoliko sa teškoćom zatvarate vrata, provjerite da li je garderoba dobro postavljena i raspoređena.
- Zabranjeno je prati tepihe

Upotreba uređaja!

- Prije prvog pranja veša, proizvod treba uključiti da, praznog bubnja, prođe kroz sve faze kompletnog ciklusa.
- Zabranjena je upotreba zapaljivih i eksplozivnih ili toksičnih rastvarača. Benzin, alkohol i slični proizvodi se ne smiju upotrebljavati kao deterdženti. Koristite samo deterdžente za mašinsko pranje, a naročito one pogodne za bubanj.
- Uvjerite se da su svi džepovi na garderobi ispražnjeni. Oštri i kruti predmeti, poput novčića, broševa, eksera, šrafova, kamenčića itd., mogu da ozbiljno oštete mašinu.
- Prije nego što otvorite vrata, provjerite da li je voda ispuštena iz bubnja. Ne otvarajte vrata ukoliko u bubnju ima vode.
- Vodite računa da se ne opečete kada proizvod izbacuje vrelu vodu.
- Nikada nemojte ručno dopunjavati proizvod vodom tokom pranja.
- Po završetku programa, sačekajte dva minuta prije nego što otvorite vrata.

Pakovanje/Stari uređaj

Ova oznaka ukazuje da proizvod u EU ne treba odlagati zajedno sa drugim otpadom iz domaćinstva. Da biste spriječili potencijalnu štetu po životnu sredinu ili zdravlje ljudi koja nastaje nekontrolisanim odlaganjem otpada, odgovorno reciklirajte proizvod kako biste promovisali održivu ponovnu upotrebu materijalnih resursa. Za odlaganje upotrebljenog uređaja koristite sisteme za sabiranje otpada ili kontaktirajte maloprodajni objekat u kome ste proizvod kupili. Oni Vaš proizvod mogu preuzeti i reciklirati na način bezbedan po životnu okolinu.

POSTAVLJANJE

Opis proizvoda

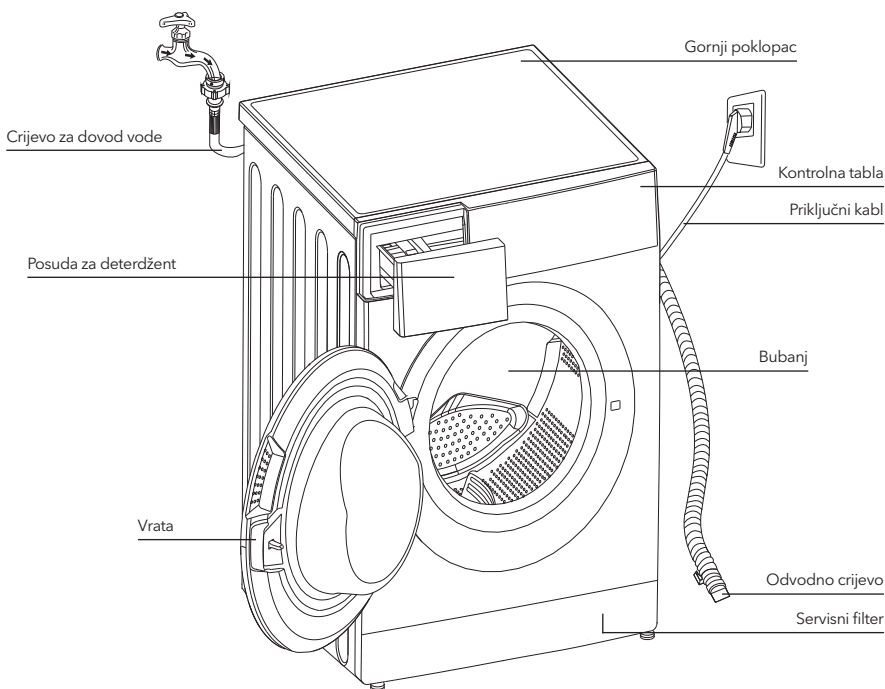

NAPOMENA

- Slika proizvoda je data isključivo u ilustrativne svrhe. Za pravi izgled proizvoda, pogledajte uređaj koji ste kupili.

Dodatna oprema



Čep za transport



Crijevo za dovod hladne vode



Crijevo za dovod vrele vode (opcionarno)

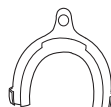

Nosač odvodnog crijeva (opcionarno)



Korisničko uputstvo

Prostor u kome se uređaj postavlja

UPOZORENJE!

- Važno je da proizvod bude stabilan kako bi se sprečilo njegovo pomijeranje tokom rada!
- Uvjerite se da proizvod nije postavljen preko priključnog kabla.

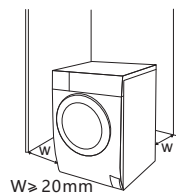

Pre postavljanja mašine, potrebno je da pronadete mesto sa sledećim karakteristikama:

1. Ima čvrstu, suhu i ravnu površinu
2. Nije izloženo direktnim zracima sunca
3. U dovoljnoj mjeri je provjetreno
4. Ima sobnu temperaturu iznad 0°C
5. Udaljeno je od izvora toplote, poput peći na ugalj ili gas



Raspakivanje mašine za pranje

⚠ UPOZORENJE!

- Ambalaža (npr. folija, stiropor) može biti opasna za djecu.
- Postoji rizik od gušenja! Kompletnu ambalažu držite na bezbednoj udaljenosti od djece.

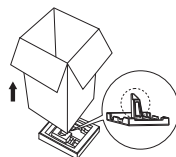

1. Uklonite kartonsku kutiju i dijelove od stiropora.
2. Podignite mašinu za pranje veša i skinite osnovu na kojoj se proizvod nalazi. Uvjerite se da je mali trougaoni sunder uklonjen zajedno sa osnovom. Ukoliko to nije slučaj, položite proizvod postrance, a zatim rukom skinite mali sunder sa dna proizvoda.
3. Uklonite traku kojom su pričvršćeni priključni kabl i odvodno crijevo.
4. Izvadite dovodno crijevo iz bubnja.

Uklanjanje transportnih šrafova

⚠ UPOZORENJE!

- Prije upotrebe proizvoda, morate ukloniti transportne šrafove koji se nalaze na zadnjoj strani proizvoda.
- Transportni šrafovi će Vam ponovo zatrebati ukoliko premještate proizvod. Zbog toga se postarajte da ih sačuvate na sigurnom

Za uklanjanje šrafova, pratite sljedeće korake:

1. Popustite 4 šrafa ključem za navojne prstenove, a zatim ih skinite.
2. Zatvorite otvore čepovima za transport.
3. Sačuvajte transportne šrafove za buduću upotrebu.

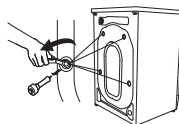

Nivelisanje mašine za pranje veša

⚠ UPOZORENJE!

- Navojni prstenovi za pričvršćivanje moraju na svim nožicama biti dobro pričvršćeni za kućište.
1. Provjerite da li su nožice dobro pričvršćene za kućište. Ukoliko nisu, okretanjem ih vratite u njihov prvobitni položaj i pričvrstite navojnim prstenovima.
 2. Popustite navojni prsten okretanjem nožice sve dok ona čvrsto ne prione na pod.
 3. Podesite nožice i pričvrstite ih ključem za navojne prstenove, vodeći računa da mašina bude stabilna.

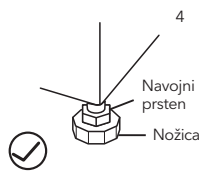
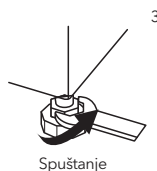
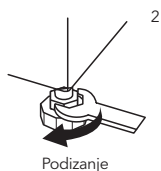
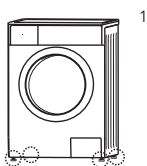

Povezivanje dovodnog crijeva za vodu

⚠ UPOZORENJE!

- Da biste sprečili curenje ili oštećenja prouzrokovana vodom, pratite uputstva data u ovom poglavlju!
- Nemojte savijati, lomiti, prepravljati, niti sijeći dovodno crijevo za vodu.
- Kod modela opremljenih ventilom za toplu vodu, dovodno crijevo za toplu vodu povežite sa slavinom za toplu vodu. Potrošnja energije će se, kod određenih programa, automatski smanjiti.

Povežite dovodnu cijev na ovdje prikazan način. Dovodna cijev se može povezati na dva načina.

1. Povezivanjem dovodne cijevi sa običnom slavinom

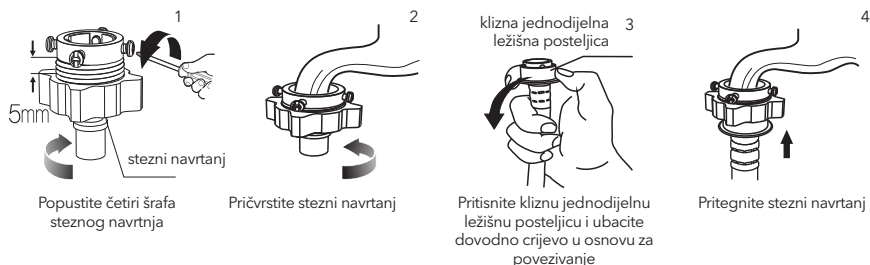

2. Povezivanje slavine sa navojem i dovodnog crijeva.



Povežite drugi kraj dovodne cevi na dovodni ventil, koji se nalazi na zadnjoj strani proizvoda, i cev dobro pričvrstite okretanjem u smeru kazaljke na satu.

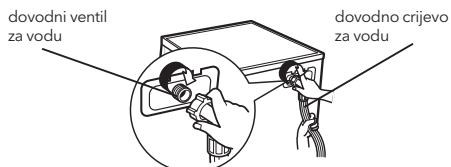

Odvodno crevo

⚠ UPOZORENJE!

- Nemojte savijati, niti istezati odvodno crijevo.
- Pravilno postavite odvodno crijevo. U suprotnom, može doći do curenja vode usljed oštećenja.

Odvodno crijevo se može povezati na dva načina:

1. Povežite ga sa slivnikom za vodu.

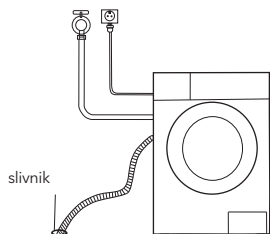

2. Povežite ga sa dodatnom odvodnom cijevi slivnika za vodu.

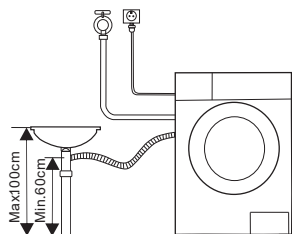

NAPOMENA

- Ukoliko mašina ima nosač odvodnog crijeva, postavite ga na način prikazan na slici.

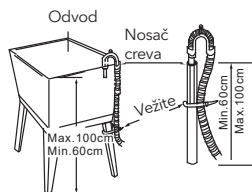
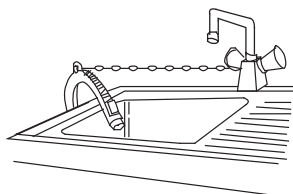

UPOZORENJE!

- Prilikom postavljanja odvodnog crijeva, dobro ga pričvrstite pomoću kanapa.
- Ukoliko je odvodno crijevo predugačko, nemojte ga gurati u mašinu za pranje veša, jer će praviti neuobičajenu buku.

RAD UREĐAJA

Brzi početak

OPREZ!

- Prije pranja veša, provjerite da li je uređaj pravilno postavljen.
- Prije prvog pranja veša, mašinu za pranje veša treba uključiti da na sljedeći način, praznog bubnja, prođe kroz sve faze kompletnog ciklusa.

1. Prije pranja veša

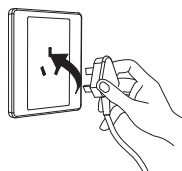

Uključite u struju



Pustite vodu

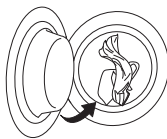

Napunite vešom

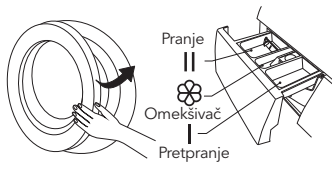

Zatvorite vrata

Dodajte deterdžent

NAPOMENA

- Deterdžent se u pregradu I dodaje samo ako izaberete pretpranje kod mašina koje imaju ovu funkciju.

2. Pranje

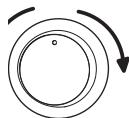

Izaberite program

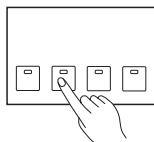

Izaberite funkciju ili ostavite podrazumijevane vrijednosti



Započnite ciklus

NAPOMENA

- Ukoliko izaberete podrazumijevane vrijednosti, korak 2 se može preskočiti.
- Slika na kojoj su prikazani funkcionalni tasteri predstavlja samo ilustraciju. Pogledajte svoj proizvod.

3. Nakon pranja

Vrata su zaključana, a lampice na tasteru [Start/Pause] (Početak/Pauziranje) se uključuju i isključuju uz zvučni signal, ili se dvije male tačke na digitalnom ekranu uključuju i isključuju.

Prije svakog pranja

- Radni uslovi mašine trebalo bi da se kreću od (0 do 40)°C. Ukoliko uređaj upotrebljavate na temperaturama nižim od 0°C, može doći do oštećenja ulaznog ventila i odvodnog sistema. Ukoliko se nalazi u okruženju kome je temperatura 0°C ili niža, mašinu je potrebno prenijeti u okruženje sa normalnom sobnom temperaturom kako biste prije upotrebe bili sigurni da u dovodnom crijevu za vodu i odvodnom crijevu nema zamrznute vode.
- Prije pranja, provjerite etikete na vešu i pojašnjenja za upotrebu deterdženta. Za adekvatno mašinsko pranje, upotrebljavajte deterdžente koji ne proizvode pjenu ili je proizvode u manjoj mjeri..

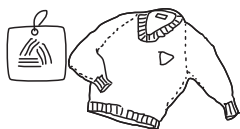

Proverite etiketu i odaberite program



Izvadite predmete iz džepova

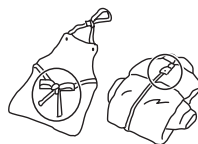

Prevezite dugačke trake, zakopčajte rasfeshuse i zakopčajte dugmad

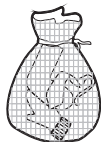

Manje komade veša stavite u jastučnicu



Obrnite garderobu koja se lako čeba na naličje. Isto učinite i sa garderobom koja ima duga vlakna

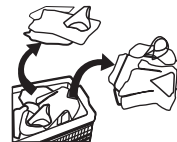

Sortirajte veš prema teksturi

⚠ UPOZORENJE!

- Pranje jednog komada veša može dovesti do značajne neizbalansiranosti uređaja, zbog čega se može uključiti alarm. Stoga se preporučuje dodavanje još jednog ili dva komada veša, kako bi proces ispuštanja vode teкао glatko.
- Ne perite veš koji je prethodno bio u kontaktu sa kerozinom, benzinom, alkoholom i drugim zapaljivim materijalima.

Posuda za deterdžent

- I Deterdžent za pretpranje
- II Deterdžent za pranje
- ☼ Omekšivač

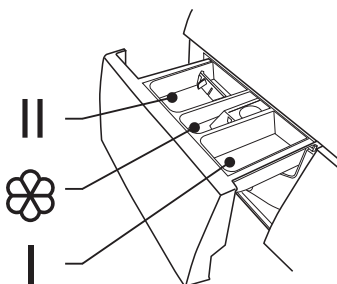

Izvucite posudu

⚠ OPREZ!

- Deterdžent se u pregradu I dodaje samo ako izaberete pretpranje kod mašina koje imaju ovu funkciju.

Model: WF60832M, WF61033M

Program	I	II	☼
Cotton (Pamuk) 30°C	○	●	○
Cotton (Pamuk) 40°C	○	●	○
Cotton (Pamuk) 60°C	○	●	○
Cotton (Pamuk) 90°C	○	●	○
Synthetic (Sintetika)	○	●	○
Synthetic (Sintetika) 40°C	○	●	○
Drum Clean (Čišćenje bubnja)			
Cold Wash (Pranje hladnom vodom)	○	●	○
Cold Wash (Pranje hladnom vodom) 20°C	○	●	○
Spin Only (Samo centrifuga)			
Drain Only (Samo ispuštanje vode)			
Rinse & Spin (Ispiranje i cen-trifuga)			○

Program	I	II	☼
Delicate (Delikatan veš) 30°C		●	○
Delicate (Delikatan veš)		●	○
Ends in 9H (Završava za 9H)		●	○
Ends in 6H (Završava za 6H)		●	○
Ends in 3H (Završava za 3H)		●	○
Quick Wash (Brzo pranje) 45'		●	○
Quick Wash (Brzo pranje) 30'		●	○
Quick Wash (Brzo pranje) 15'		●	○
ECO 40-60		●	○
Cotton Intensive (Intenzivno pranje pamuka) 40°C		●	○
Cotton Intensive (Intenzivno pranje pamuka) 60°C		●	○
Rinse & Spin (Ispiranje i cen-trifuga)		●	○

● Obavezno

○ Opciono

Model: WF61063M

Program	I	II	☼
Cotton (Pamuk) 30°C		●	○
Cotton (Pamuk) 40°C		●	○
Cotton (Pamuk) 60°C		●	○
Cotton (Pamuk) 90°C		●	○
Synthetic (Sintetika)		●	○
Synthetic (Sintetika) 40°C		●	○
Drum Clean (Čišćenje bubnja)			
Cotton Intensive (Intenzivno pranje pamuka) 40°C		●	○
Cotton Intensive (Intenzivno pranje pamuka) 60°C		●	○
Quick Wash (Brzo pranje) 45'		●	○
Quick Wash (Brzo pranje) 30'		●	○
Quick Wash (Brzo pranje) 15'		●	○

Program	I	II	☼
Spin Only (Samo centrifuga)			
Drain Only (Samo ispuštanje vode)			
Rinse & Spin (Ispiranje i cen-trifuga)			○
Delicate (Delikatan veš) 30°C		●	○
Delicate (Delikatan veš)		●	○
Mix (Kombinovani veš) 60°C		●	○
Mix (Kombinovani veš) 40°C		●	○
Mix (Kombinovani veš)		●	○
ECO 40-60		●	○
Cold Wash (Pranje hladnom vodom)		●	○
Cold Wash (Pranje hladnom vodom) 20°C		●	○

● Obavezno

○ Opciono

☰ NAPOMENA

- Prije nego što zgrudvane ili slijepljene deterdžente ili dodatna sredstva sipate u pregradu za deterdžent, savjetuje se da ih razblažite u malo vode kako biste sprečili začepljenje ulaznog dijela pregrade za deterdžent i prelivanje vode.
- Izaberite tip deterdženta koji odgovara konkretnoj temperaturi pranja kako biste dobili najbolji učinak uz manju potrošnju vode i struje.

Kontrolna tabla

Model: WF60832M, WF61033M

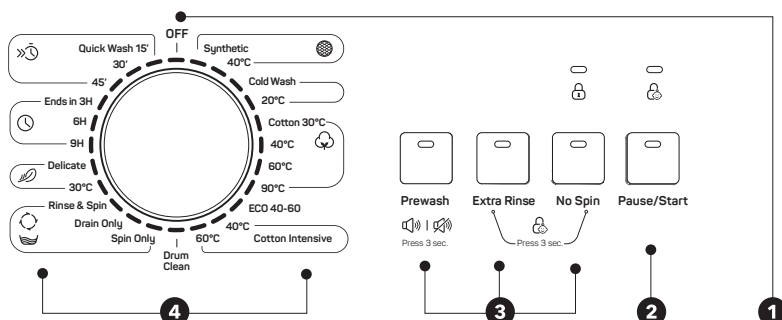

Model: WF61063M

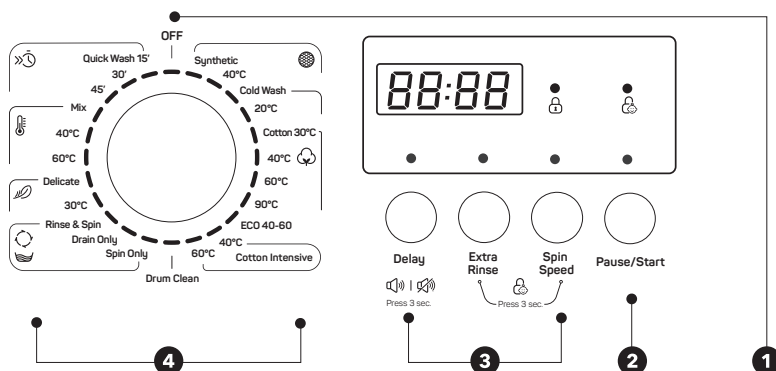

NAPOMENA

- Slika proizvoda je data isključivo u ilustrativne svrhe. Za pravi izgled proizvoda, pogledajte uređaj koji ste kupili.

1 Off (Isključeno)

Za isključivanje proizvoda.

3 Start/Pause (Početak/Pauziranje)

Pritisnite ovaj taster kako biste započeli ciklus pranja ili ga pauzirali.

2 Option (Opcije)

Omogućava Vam da izaberete dodatnu opciju, nakon čega se uključuje lampica

4 Programs (Programi)

Zavisno od tipa veša.

NAPOMENA

- Kada program završi svoj ciklus, lampice za opcije Pause/Start (Pauza/Početak) i Door Lock (Zaključavanje vrata) će treperiti. (Model: WF60832M, WF61033M).

Opcije

Prewash (Pretrpanje)

Opcija pretrpanja omogućava dodatno pranje prije glavnog pranja i pogodna je za spiranje prašine sa površine veša. Kada izaberete ovu opciju, potrebno je da u pregradu (I) stavite deterdžent.

Extra Rinse (Dodatno ispiranje)

Kada izaberete ovu opciju, veš se još jednom ispira.

No Spin (Bez centrifuge)

Kada izaberete ovu opciju, veš se neće centrifugirati.

Model: WF60832M, WF61033M

Program	Opcija		Program	Opcija	
	Pretrpanje	Dodatno ispiranje		Pretrpanje	Dodatno ispiranje
Cotton (Pamuk) 30°C	<input type="radio"/>	<input type="radio"/>	Ends in 9H (Završava za 9H)		
Cotton (Pamuk) 40°C	<input type="radio"/>	<input type="radio"/>	Ends in 6H (Završava za 6H)		
Cotton (Pamuk) 60°C	<input type="radio"/>	<input type="radio"/>	Ends in 3H (Završava za 3H)		
Cotton (Pamuk) 90°C	<input type="radio"/>	<input type="radio"/>	Quick Wash (Brzo pranje) 45'		
Synthetic (Sintetika)	<input type="radio"/>	<input type="radio"/>	Quick Wash (Brzo pranje) 30'		
Synthetic (Sintetika) 40°C	<input type="radio"/>	<input type="radio"/>	Quick Wash (Brzo pranje) 15'		
Drum Clean (Čišćenje bub-nja)			Spin Only (Samo centrifuga)		
Cotton Intensive (Intenzivno pranje pamuka) 40°C			Cold Wash (Pranje hladnom vodom)	<input type="radio"/>	<input type="radio"/>
Cotton Intensive (Intenzivno pranje pamuka) 60°C			Cold Wash (Pranje hladnom vodom) 20°C	<input type="radio"/>	<input type="radio"/>
Drain Only (Samo ispuštanje vode)			ECO 40-60		
Rinse & Spin (Ispiranje i centrifuga)		<input type="radio"/>			
Delicate (Delikatan veš) 30°C		<input type="radio"/>			
Delicate (Delikatan veš)		<input type="radio"/>			

Opciono

Model: WF61063M

Program	Opcija		Program	Opcija	
	Odloženi start	Dodatno ispiranje		Odloženi start	Dodatno ispiranje
Cotton (Pamuk) 30°C	<input type="radio"/>	<input type="radio"/>	Drain Only (Samo ispuštanje vode)	<input type="radio"/>	
Cotton (Pamuk) 40°C	<input type="radio"/>	<input type="radio"/>	Rinse & Spin (Ispiranje i centrifuga)	<input type="radio"/>	<input type="radio"/>
Cotton (Pamuk) 60°C	<input type="radio"/>	<input type="radio"/>	Delicate (Delikatan veš) 30°C	<input type="radio"/>	<input type="radio"/>
Cotton (Pamuk) 90°C	<input type="radio"/>	<input type="radio"/>	Delicate (Delikatan veš)	<input type="radio"/>	<input type="radio"/>
Synthetic (Sintetika)	<input type="radio"/>	<input type="radio"/>	Mix (Kombinovani veš) 60°C	<input type="radio"/>	<input type="radio"/>
Synthetic (Sintetika) 40°C	<input type="radio"/>	<input type="radio"/>	Mix (Kombinovani veš) 40°C	<input type="radio"/>	<input type="radio"/>
Drum Clean (Čišćenje bub-nja)	<input type="radio"/>		Mix (Kombinovani veš)	<input type="radio"/>	<input type="radio"/>
Spin Only (Samo centrifuga)	<input type="radio"/>		Cold Wash (Pranje hladnom vodom)	<input type="radio"/>	<input type="radio"/>
Cotton Intensive (Intenzivno pranje pamuka) 40°C	<input type="radio"/>		Cold Wash (Pranje hladnom vodom) 20°C	<input type="radio"/>	<input type="radio"/>
Cotton Intensive (Intenzivno pranje pamuka) 60°C	<input type="radio"/>		ECO 40-60	<input type="radio"/>	
Quick Wash (Brzo pranje) 45'	<input type="radio"/>		Quick Wash (Brzo pranje) 15'	<input type="radio"/>	
Quick Wash (Brzo pranje) 30'	<input type="radio"/>				

Opciono

Ostale funkcije



Utišavanje zvučnog signala



Prewash
Press 3 sec



Delay
Press 3 sec

Prewash - Pretpranje; Press 3 sec - Zadržite pritisak 3 sekunde

Delay - Odložen početak; Press 3 sec - Zadržite pritisak 3 sekunde

Izaberite program

Pritisnite taster [Prewash] (Pretpranje)/ [Delay] (Odložen početak) i zadržite pritisak u trajanju od 3 sekunde. Zvučni signal je utišan.

Da biste aktivirali zvučni signal, ponovo pritisnite ovaj taster i zadržite pritisak u trajanju od 3 sekunde. Ovo podešavanje će biti aktivirano do sljedećeg resetovanja.

OPREZ!

- Nakon što utišate zvučni signal, zvuci uređaja se više neće aktivirati.

**Zaključavanje zbog bezbjednosti djece**

Kako bi se izbjeglo da djeca na neodgovarajući način rukuju proizvodom.



Izaberite program



Započnite ciklus



Pritisnite taster [Extra Rinse] (Dodatno ispiranje) i [No Spin] (Bez centrifugiranja)/[Spin Speed] (Broj obrtaja) u trajanju od 3 sekunde, sve dok se ne oglasi zvučni signal.

**OPREZI!**

Model: WF60832M, WF61033M

- Funkciju „Child Lock“ (Zaključavanje zbog bezbjednosti djece) je moguće deaktivirati isključivo pritiskom i zadržavanjem pritiska na pomenuta dva tastera. Svi tasteri, izuzev tastera za uključivanje/isključivanje i tastera „Child Lock“ (Zaključavanje zbog bezbjednosti djece), ostaće zaključani čak i nakon što prekinete napajanje ili isključite uređaj, ili nakon završetka ciklusa programa.
- Prije nego što odaberete program i pokrenete ciklus pranja, deaktivirajte funkciju „Child Lock“ (Zaključavanje zbog bezbjednosti djece).

Model: WF61063M

Nakon aktiviranja funkcije Child Lock (Zaključavanje zbog bezbjednosti djece) i početka rada programa, indikator funkcije Child Lock (Zaključavanje zbog bezbjednosti djece) će se uključiti, a na displeju će se na svakih 0,5 sekundi smjenjivati oznaka CL (Zaključavanje zbog bezbjednosti djece) i preostalo vrijeme. Pritiskom na neki drugi taster, indikator funkcije Child Lock (Zaključavanje zbog bezbjednosti djece) će početi da treperi u trajanju od 3 sekunde. Po završetku programa pranja, oznake CL (Zaključavanje zbog bezbjednosti djece) i END (Ciklus završen) će se smjenjivati na svakih 0,5 sekundi u trajanju od 10 sekundi, a zatim će lampice funkcije Child Lock (Zaključavanje zbog bezbjednosti djece) treperiti u trajanju od 3 sekunde.

- Funkciju Child Lock (Zaključavanje zbog bezbjednosti djece) je moguće deaktivirati isključivo pritiskom i zadržavanjem pritiska na pomenuta dva tastera. Do deaktiviranja neće doći čak ni nakon što se prekinu napajanje, isključi uređaj ili završi program.
- Aktiviranjem funkcije „Child Lock“ (Zaključavanje zbog bezbjednosti djece) zaključaće se svi tasteri izuzev tastera Power (Uključivanje/Isključivanje) i Child Lock (Zaključavanje zbog bezbjednosti djece). Prije nego što odaberete program i pokrenete ciklus pranja, deaktivirajte funkciju Child Lock (Zaključavanje zbog bezbjednosti djece).

Broj obrtaja

Postojeće opcije za broj obrtaja su:

800: 0-400-600-800

1000: 0-400-600-800-1000

1200: 0-400-600-800-1000-1200

Program	Podrazumijevana brzina (rpm)			Program	Podrazumijevana brzina (rpm)		
	800	1000	1200		800	1000	1200
	800	1000	1200		800	1000	1200
Cotton (Pamuk) 30°C	800	1000	1200	Spin Only (Samo centrifuga)	800	1000	1200
Cotton (Pamuk) 40°C	800	800	1200	Drain Only (Samo ispuštanje vode)	-	-	-
Cotton (Pamuk) 60°C	800	800	1200	Rinse & Spin (Ispiranje i cen-trifuga)	800	1000	1200
Cotton (Pamuk) 90°C	800	800	1200	Delicate (Delikatan veš) 30°C	600	600	600
Synthetic (Sintetika)	800	1000	1200	Delicate (Delikatan veš)	600	600	600
Synthetic (Sintetika) 40°C	800	1000	1200	Quick Wash (Brzo pranje) 45'	800	800	800
Drum Clean (Čišćenje bubnja)	400	400	--	Quick Wash (Brzo pranje) 30'	800	800	800
Cold Wash (Pranje hladnom vodom)	800	1000	1200	Quick Wash (Brzo pranje) 15'	800	800	800
Cold Wash (Pranje hladnom vodom) 20°C	800	1000	1200	MIX (KOMBINOVANI VEŠ) 60°C	800	1000	1200
Cotton Intensive (Intenzivno pranje pamuka) 40°C	800	1000	1200	Mix (Kombinovani veš) 40°C	800	1000	1200
Cotton Intensive (Intenzivno pranje pamuka) 60°C	800	1000	1200	Mix (Kombinovani veš)	800	1000	1200
ECO 40-60	800	1000	1200				

Programi

Dostupni su različiti programi, zavisno od tipa veša.

Programi	
Synthetic (Sintetika)	Za pranje sintetičkog veša, na primer majica, kaputa, veša od kombinovanih materijala. Prilikom pranja pletenog veša, smanjite količinu deterdženta zbog njegovog labavog tkanja i lakog formiranja pene.
Delicate (Delikatan veš)	Za delikatan materijale koji se mogu prati, npr. svileni, satenski, sintetički i veš od kombinovanih materijala.
Drum clean (Čišćenje bubnja)	Podrazumijeva sterilizaciju pri temperaturi od 90°C, čime se unapređuje proces pranja veša. Prilikom aktiviranja ovog programa nije moguće staviti veš ili druge perive predmete u bubanj. Efekat čišćenja će biti bolji ako se u bubanj stavi odgovarajuća količina izbjeljivača na bazi hlora. Potrošači ovaj program mogu koristiti redovno, u skladu sa svojim potrebama.
Spin Only (Samo centrifuga)	Dodatno centrifugiranje uz mogućnost izbora brzine centrifugiranja.

Rinse&Spin (Ispiranje i centrifuga)	Dodatno ispiranje sa centrifugiranjem
Drain Only (Samo ispuštanje vode)	Ispuštanje vode.
Quick Wash (Brzo pranje) 15'	Predviđeno za brzo pranje male količine veša koji nije mnogo zaprljan.
Cotton Intensive (Intenzivno pranje pamuka)	Za veći efekat pranja, vrijeme pranja je produženo.
ECO 40-60	Podrazumijevana temperatura iznosi 40°C, bez mogućnosti izbora, pogodno za pranje veša na temperaturama od oko 40°C-60°C.
Cold Wash (Pranje hladnom vodom)	Za pranje garderobe hladnom vodom.
Cotton (Pamuk)	Izdržljiv tekstil i tekstil otporan na toplotu, napravljen od pamuka ili lana.
Ends In* (Završava za)	U okviru programa moguće je podesiti ovu opciju, pri čemu ukupno vrijeme uključuje period pranja i period odlaganja početka ciklusa, koje iznosi 3, 6 ili 9 sati.
Mix** (Kombinovani veš)	Ovaj program možete koristiti za izdržljivu garderobu, za koju je potrebno više vremena i snage pri pranju. Koristi se za pamučni veš koji se upotrebljava na svakodnevnom nivou, poput čaršafa, jastučnica, bade-mantila i donjeg veša.

* Model: WF60832M, WF61033M

** Model: WF61063M

Tabela programa za pranje

Model: WF60832M, WF61033M

Program	Težina veša (kg)	Temp. °C	Podrazumijevano vrijeme
	6	Podrazumijevano	6
Synthetic (Sintetika)	3.25	Hladno	2:20
Synthetic (Sintetika) 40°C	3.25	40	2:20
Cold Wash (Pranje hladnom vodom)	6	Hladno	1:00
Cold Wash (Pranje hladnom vodom) 20°C	6	20	1:01
Cotton (Pamuk) 30°C	6	30	2:40
Cotton (Pamuk) 40°C	6	40	2:40
Cotton (Pamuk) 60°C	6	60	2:45
Cotton (Pamuk) 90°C	6	90	2:50
ECO 40-60	6	60	3:16
Cotton Intensive (Intenzivno pranje pamuka) 40°C	6	40	4:04
Cotton Intensive (Intenzivno pranje pamuka) 60°C	6	60	4:08
Drum Clean (Čišćenje bubnja)	-	90	1:18
Spin Only (Samo centrifuga)	6	-	0:12

Program	Težina veša (kg)	Temp. °C	Podrazumijevano vrijeme
	6	Podrazumijevano	6.5
Drain Only (Samo ispuštanje vode)	-	-	0:01
Rinse & Spin (Ispiranje i centrifuga)	6	-	0:20
Delicate (Delikatan veš) 30°C	2.7	30	0:50
Delicate (Delikatan veš)	2.7	Hladno	0:48
Ends in 9H (Završava za 9H)	6	40	0:59
Ends in 6H (Završava za 6H)	6	40	0:59
Ends in 3H (Završava za 3H)	6	40	0:59
Quick Wash (Brzo pranje) 45'	2.2	40	0:45
Quick Wash (Brzo pranje) 30'	2.2	30	0:30
Quick Wash (Brzo pranje) 15'	2.2	Hladno	0:15

Nova klasa energetske efikasnosti u EU je E

Program za testiranje energetske efikasnosti: ECO 40-60. Brzina centrifugiranja: Maksimalna brzina; Ostali parametri podešeni na podrazumijevano. Polovina težine veša za model od 6 kg: 3,25 kg.

Stara klasa energetske efikasnosti u EU je A+

Program za testiranje energetske efikasnosti: Cotton Intensive (Intenzivno pranje pamuka) 60°C/40°C. Brzina centrifugiranja: Maksimalna brzina; Ostali parametri podešeni na podrazumijevano. Polovina težine veša za model od 6 kg: 3,25 kg.



NAPOMENA

Parametri navedeni u ovoj tabeli su namjenjeni isključivo za informisanje korisnika. Realni parametri se mogu razlikovati od parametara navedenih u prethodnoj tabeli.

Model: WF61063M

Program	Težina veša (kg)	Temp. °C	Podrazumijevano vrijeme
	6	Podrazumijevano	6
Synthetic (Sintetika)	3.25	Hladno	2:20
Synthetic (Sintetika) 40°C	3.25	40	2:20
Cold Wash (Pranje hladnom vodom)	6	Hladno	1:00
Cold Wash (Pranje hladnom vodom) 20°C	6	20	1:01
Cotton (Pamuk) 30°C	6	30	2:40
Cotton (Pamuk) 40°C	6	40	2:40
Cotton (Pamuk) 60°C	6	60	2:45
Cotton (Pamuk) 90°C	6	90	2:50
ECO 40-60	6	60	3:24
Cotton Intensive (Intenzivno pranje pamuka) 40°C	6	40	4:12
Cotton Intensive (Intenzivno pranje pamuka) 60°C	6	60	4:16
Drum Clean (Čišćenje bubnja)	-	90	1:18
Spin Only (Samo centrifuga)	6	-	0:12

Program	Težina veša (kg)	Temp. °C	Podrazumijevano vrijeme
Drain Only (Samo ispuštanje vode)	-	Podrazumijevano	6.5
Rinse & Spin (Ispiranje i centrifuga)	6	-	0:01
Delicate (Delikatan veš) 30°C	2.5	30	0:50
Delicate (Delikatan veš)	2.5	Hladno	0:48
Mix (Kombinovani veš) 60°C	6	60	1:11
Mix (Kombinovani veš) 40°C	6	40	0:59
Mix (Kombinovani veš)	6	Hladno	0:59
Quick Wash (Brzo pranje) 45'	2.0	40	0:45
Quick Wash (Brzo pranje) 30'	2.0	30	0:30
Quick Wash (Brzo pranje) 15'	2.0	Hladno	0:15

Nova klasa energetske efikasnosti u EU je E

Program za testiranje energetske efikasnosti: ECO 40-60. Brzina centrifugiranja: Maksimalna brzina; Ostali parametri podešeni na podrazumijevano. Polovina težine veša za model od 6 kg: 3,25 kg.

Stara klasa energetske efikasnosti u EU je A

Program za testiranje energetske efikasnosti: Cotton Intensive (Intenzivno pranje pamuka) 60°C/40°C. Brzina centrifugiranja: Maksimalna brzina; Ostali parametri podešeni na podrazumijevano. Polovina težine veša za model od 6 kg: 3,25 kg.

☰ NAPOMENA

- Parametri navedeni u ovoj tabeli su namjenjeni isključivo za informisanje korisnika. Realni parametri se mogu razlikovati od parametara navedenih u prethodnoj tabeli.

ODRŽAVANJE

Čišćenje i održavanje

⚠ UPOZORENJE!

- Prije nego što započnete sa održavanjem, izvucite kabal iz utičnice i zavrnite slavinu.

Čišćenje kućišta

Pravilnim održavanjem, možete produžiti životni vijek mašini za pranje veša. Po potrebi, njene površine se mogu čistiti razblaženim, neabrazivnim i neutralnim deterdžentom. Ukoliko dođe do prelijanja vode, odmah obrišite vlažnom krpom. Izbjegavajte kontakt sa oštrim predmetima.

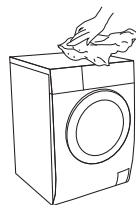

☰ NAPOMENA

- Zabranjena je upotreba mravlje kiseline i rastvarača na bazi razblažene mravlje kiseline ili sličnih proizvoda, kao što su alkohol, rastvarači ili hemijski proizvodi itd.

Čišćenje bubnja

Rđu koju metalni predmeti stvore unutar bubnja trebalo bi odmah ukloniti pomoću deterdženata bez hlora. Nikada ne koristite čeličnu vunu.

☰ NAPOMENA

- Ne stavljajte veš u mašinu za pranje veša tokom ciklusa čišćenja bubnja.

Čišćenje zaptivne gume i stakla na vratima

Poslije svakog pranja, obrišite staklo i zaptivnu gumu kako biste uklonili fina vlakna i mrlje. Naslage finih vlakana mogu da dovedu do curenja. Poslije svakog pranja, uklonite novčiće, dugmad i druge predmete koji se mogu naći u zaptivnoj gumi.

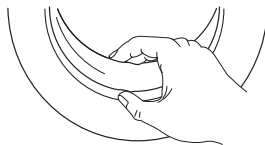

Čišćenje ulaznog filtera

NAPOMENA

- Čišćenje ulaznog filtera se vrši kada je mašina prazna.

Pranje filtera na slavini:

1. Zavrnite slavinu.
2. Skinite dovodno crijevo za vodu sa slavine.
3. Očistite filter.
4. Ponovo postavite dovodno crijevo za vodu.

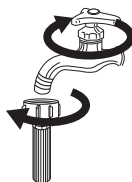

Pranje filtera u mašini za pranje veša:

1. Odšrafite dovodnu cijev sa zadnjeg dijela mašine.
2. Izvucite filter pomoću dugih klješta i ponovo ga postavite nakon pranja.
3. Za čišćenje filtera koristite četku.
4. Ponovo postavite dovodnu cijev.

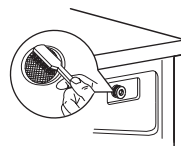
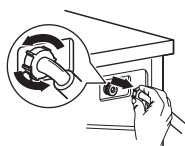

NAPOMENA

- Ako se ne može očistiti četkom, filter možete izvući i zasebno ga oprati.
- Ponovo postavite sve elemente i odvrnite slavinu.

Čišćenje posude za deterđent

1. Pritisnite ka dole dio posude sa nacrtanom strelicom, koji se nalazi na poklopcu za omekšivač, u fioci posude.
2. Podignite štipaljku i izvadite poklopac dijela za omekšivač, a zatim sve žljebove operite vodom.
3. Ponovo postavite poklopac dijela za omekšivač i guranjem postavite fioku na njeno mjesto.

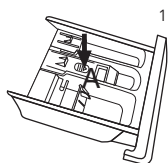

Izvadite fioku posude za deterđent pritiskom na deo sa strelicom

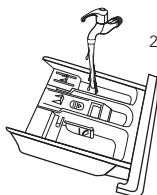

Očistite fioku posude vodom

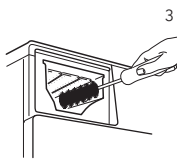

Očistite unutrašnjost otvora starom četkicom za zube

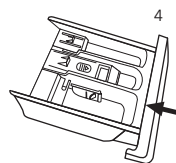

Ubacite fioku posude u otvor

NAPOMENA

- Za čišćenje mašine ne upotrebljavajte alkohol, rastvarače ili hemijske proizvode.

Čišćenje filtera odvodne pumpe

⚠ UPOZORENJE!

- Čuvajte se vrele vode!
- Ostavite rastvor deterdženta da se ohladi.
- Prije održavanja, isključite mašinu iz struje kako biste izbjegli strujni udar.
- Filter odvodne pumpe može da nakon pranja zadrži konce i strana tijela malih dimenzija.
- Povremeno očistite filter kako biste osigurali normalan rad mašine za pranje veša.

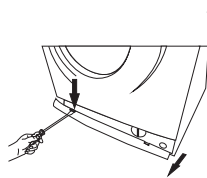

Otvorite servisni filter

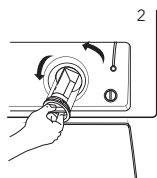

Filter otvorite okretanjem u smjeru suprotnom od smjera kazaljke na satu

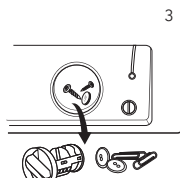

Uklonite predmete koje se nalaze u unutrašnjosti

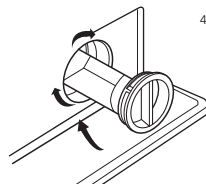

Zatvorite donji poklopac

⚠ OPREZ!

- Uvjerite se da su poklopac ventila i odvodno crijevo za hitne situacije postavljeni na odgovarajući način. Zaptivka na poklopcu treba da bude u ravni sa zaptivkom na otvoru. U suprotnom može doći do curenja vode;
- Neke mašine nemaju odvodno crijevo za hitne situacije. Da biste istočili vodu u posudu, direktno zarotirajte donji poklopac.
- Prilikom upotrebe uređaja, a zavisno od izabranog programa, pumpa može sadržati vrelu vodu. Nikada nemojte skidati poklopac pumpe u toku ciklusa pranja. Uvijek sačekajte da uređaj završi ciklus pranja i da se isprazni. Prilikom ponovnog postavljanja poklopca, provjerite da li je dobro pričvršćen.

Otklanjanje kvarova

Uređaj ne radi od samog početka ili prestaje da radi usred pranja.

Najprije pokušajte da pronađete rješenje za svoj problem. Ukoliko ne uspijete, kontaktirajte servisni centar.

Opis	Razlog	Rješenje
Mašina za pranje veša ne počinje da radi	Vrata nisu dobro zatvorena	Ponovo pokrenite mašinu nakon zatvaranja vrata Provjerite da li se veš zaglavio
Vrata ne mogu da se otvore	Aktivirana je opcija zaštite	Isključite uređaj iz struje i ponovo ga pokrenite
Curenje vode	Dovodna cijev ili odvodno crijevo nije dobro pričvršćeno	Provjerite i pričvrstite cijevi za vodu Očistite odvodno crijevo
Ostaci deterdženta u posudi	Deterdžent je vlažan ili zgrudvan	Očistite i obrišite posudu za deterdžent
Indikator ili displej se ne uključuje	Isključite uređaj iz struje Postoji problem sa povezivanjem u programatoru ili u nekom drugom dijelu opreme	Provjerite da li je uređaj isključen iz struje i da li je utikač dobro povezan sa utičnicom
Neuobičajena buka		Provjerite da li su šrafovi za pričvršćivanje uklonjeni Provjerite da li je uređaj postavljen na čvrstoj i ravnoj podlozi

Lista sa informacijama o proizvodu

DELEGIRANA UREDBA KOMISIJE (EU) 2019/2014 u smislu navođenja energetske oznake na mašinama za pranje veša i mašinama za pranje i sušenje veša u domaćinstvu

Naziv ili zaštitni znak dobavljača: Tesla

Adresa dobavljača: Tesla Electronics, Litijska 47, 1000 Ljubljana, SI

Identifikaciona oznaka modela: WF60832M

Opći parametri proizvoda:

Parameter	Vrijednost		Parameter	Vrijednost	
Nominalni kapacitet ^(a) (kg)	6		Dimenzije u cm	Visina	85
				Širina	60
				Dubina	40
Indeks energetske efikasnosti ^(a) (EEL _w)	91,0		Klasa energetske efikasnosti ^(a)	E	
Indeks efikasnosti prilikom pranja ^(a)	1,040		Efikasnost prilikom ispiranja (g/kg) ^(a)	6	
Potrošnja energije u kWh po ciklusu, na osnovu programa eko 40-60 uz kombinovano potpuno i djelimično opterećenje. Stvarna potrošnja energije zavisice od načina na koji se uređaj upotrebljava.	0,685		Potrošnja vode u litrima po ciklusu, na osnovu programa eko 40-60 uz kombinovano potpuno i djelimično opterećenje. Stvarna potrošnja vode zavisice od načina na koji se uređaj upotrebljava i od tvrdoće vode.	41	
Maksimalna temperatura unutar tretiranog tekstila ^(a) (°C)	Nominalni kapacitet	37	Izmjereni sadržaj preostale vlage ^(a) (%)	62,0	
	Polovina	-			
	Četvrtina	-			
Brzina centrifugiranja ^(a) (rpm)	Nominalni kapacitet	800	Klasa efikasnosti prilikom sušenja-centrifugiranja ^(a)	D	
	Polovina	-			
	Četvrtina	-			
Trajanje programa ^(a) (h:min)	Nominalni kapacitet	3:08	Tip	Samostojeći	
	Polovina	-			
	Četvrtina	-			

Režim Isključeno (W) (ukoliko je primjenjivo)	0,50	Režim pripravnosti (W) (ukoliko je primjenjivo)	1,00
Odloženi početak (W) (ukoliko je primjenjivo)	N/A	Mrežna pripravnost (W) (ukoliko je primjenjivo)	N/A
Minimalno trajanje garancije koju daje dobavljač: 24 mjeseca			
Ovaj proizvod je dizajniran tako da u toku ciklusa pranja otpušta jone srebra		NE	
Dodatne informacije:			
Link ka veb-sajtu dobavljača gdje se mogu pronaći informacije iz tačke 9 Aneksa II Uredbe Komisije (EU) 2019/2023: tesla.info			
Emisija buke u zraku (faza centrifuge) ^(a) (dB(A) re 1 pW)	80	Klasa emisije buke u zraku ^(a) (faza centrifuge)	C

(a) Za eko 40-60 program.

Lista sa informacijama o proizvodu

DELEGIRANA UREDBA KOMISIJE (EU) 2019/2014 u smislu navođenja energetske oznake na mašinama za pranje veša i mašinama za pranje i sušenje veša u domaćinstvu

Naziv ili zaštitni znak dobavljača: Tesla

Supplier's address: Tesla Electronics, Litijska 47, 1000 Ljubljana, SI

Identifikaciona oznaka modela: WF61033M

Opći parametri proizvoda:

Parameter	Vrijednost		Parameter	Vrijednost	
Nominalni kapacitet ^(a) (kg)	6		Dimenzije u cm	Visina	85
				Širina	60
				Dubina	40
Indeks energetske efikasnosti ^(a) (EElw)	91,0		Klasa energetske efikasnosti ^(a)	E	
Indeks efikasnosti prilikom pranja ^(a)	1,040		Efikasnost prilikom ispiranja (g/kg) ^(a)	6	
Potrošnja energije u kWh po ciklusu, na osnovu programa eko 40-60 uz kombinovano potpuno i djelimično opterećenje. Stvarna potrošnja energije zavisice od načina na koji se uređaj upotrebljava.	0,737		Potrošnja vode u litrama po ciklusu, na osnovu programa eko 40-60 uz kombinovano potpuno i djelimično opterećenje. Stvarna potrošnja vode zavisice od načina na koji se uređaj upotrebljava i od tvrdoće vode.	43	
Maksimalna temperatura unutar tretiranog tekstila ^(a) (°C)	Nominalni kapacitet	41	Izmjereni sadržaj preostale vlage ^(a) (%)	62,0	
	Polovina	-			
	Četvrtina	-			
Brzina centrifuge ^(a) (rpm)	Nominalni kapacitet	1 000	Klasa efikasnosti prilikom sušenja-centrifugiranja ^(a)	C	
	Polovina	-			
	Četvrtina	-			
Trajanje programa ^(a) (h:min)	Nominalni kapacitet	3:18	Tip	Samostojeći	
	Polovina	3:18			
	Četvrtina	-			

Režim Isključeno (W) (ukoliko je primjenjivo)	0,50	Režim pripravnosti (W) (ukoliko je primjenjivo)	1,00
Odloženi početak (W) (ukoliko je primjenjivo)	N/A	Mrežna pripravnost (W) (ukoliko je primjenjivo)	N/A
Minimalno trajanje garancije koju daje dobavljač: 24 mjeseca			
Ovaj proizvod je dizajniran tako da u toku ciklusa pranja otpušta jone srebra		NE	
Dodatne informacije:			
Link ka veb-sajtu dobavljača gdje se mogu pronaći informacije iz tačke 9 Aneksa II Uredbe Komisije (EU) 2019/2023: tesla.info			
Emisija buke u zraku (faza centrifuge) ^(a) (dB(A) re 1 pW)	80	Klasa emisije buke u zraku ^(a) (faza centrifuge)	C

(a)Za eko 40-60 program.

Lista sa informacijama o proizvodu

DELEGIRANA UREDBA KOMISIJE (EU) 2019/2014 u smislu navođenja energetske oznake na mašinama za pranje veša i mašinama za pranje i sušenje veša u domaćinstvu

Naziv ili zaštitni znak dobavljača: Tesla

Adresa dobavljača: Tesla Electronics, Litijska 47, 1000 Ljubljana, SI

Identifikaciona oznaka modela: WF61063M

Opći parametri proizvoda:

Parameter	Vrijednost		Parameter	Vrijednost	
Nominalni kapacitet ^(a) (kg)	6		Dimenzije u cm	Visina	85
				Širina	60
				Dubina	40
Indeks energetske efikasnosti ^(a) (EElw)	91,0		Klasa energetske efikasnosti ^(a)	E	
Indeks efikasnosti prilikom pranja ^(a)	1,040		Efikasnost prilikom ispiranja (g/kg) ^(a)	6	
Potrošnja energije u kWh po ciklusu, na osnovu programa eko 40-60 uz kombinovano potpuno i djelimično opterećenje. Stvarna potrošnja energije zavisiće od načina na koji se uređaj upotrebljava.	0,737		Potrošnja vode u litrama po ciklusu, na osnovu programa eko 40-60 uz kombinovano potpuno i djelimično opterećenje. Stvarna potrošnja vode zavisiće od načina na koji se uređaj upotrebljava i od tvrdoće vode.	43	
Maksimalna temperatura unutar tretiranog tekstila ^(a) (°C)	Nominalni kapacitet	41	Izmjereni sadržaj preostale vlage ^(a) (%)	62,0	
	Polovina	-			
	Četvrtina	-			
Brzina centrifugiranja ^(a) (rpm)	Nominalni kapacitet	1 000	Klasa efikasnosti prilikom sušenja-centrifugiranja ^(a)	C	
	Polovina	-			
	Četvrtina	-			
Trajanje programa ^(a) (h:min)	Nominalni kapacitet	3:18	Tip	Samostojeći	
	Polovina	-			
	Četvrtina	-			

Režim Isključeno (W) (ukoliko je primjenjivo)	0,50	Režim pripravnosti (W) (ukoliko je primjenjivo)	1,00
Odloženi početak (W) (ukoliko je primjenjivo)	N/A	Mrežna pripravnost (W) (ukoliko je primjenjivo)	N/A
Minimalno trajanje garancije koju daje dobavljač: 24 mjeseca			
Ovaj proizvod je dizajniran tako da u toku ciklusa pranja otpušta jone srebra		NE	
Dodatne informacije:			
Link ka veb-sajtu dobavljača gdje se mogu pronaći informacije iz tačke 9 Aneksa II Uredbe Komisije (EU) 2019/2023: tesla.info			
Emisija buke u zraku (faza centrifuge) ^(a) (dB(A) re 1 pW)	80	Klasa emisije buke u zraku ^(a) (faza centrifuge)	C

(a) Za eko 40-60 program.

ИНСТРУКЦИИ ЗА БЕЗОПАСНОСТ

За Вашата безопасност, информацията в това ръководство трябва да се спазва, за да се сведе до минимум рискът от пожар или експлозия, токов удар или да се предотвратят материални щети, телесни наранявания или смърт.

Обяснение на символите:



ПРЕДУПРЕЖДЕНИЕ!

Тази комбинация от символ и сигнална дума показва потенциално опасна ситуация, която може да доведе до смърт или сериозни наранявания и която трябва да бъде избегната.



ВНИМАНИЕ!

Тази комбинация от символ и сигнална дума показва потенциално опасна ситуация, която може да доведе до леки или незначителни наранявания или щети на имуществото и околната среда.



ЗАБЕЛЕШКА

Тази комбинация от символ и сигнална дума показва потенциално опасна ситуация, която може да доведе до леки или незначителни наранявания.



ПРЕДУПРЕЖДЕНИЕ!

Токов удар!

- Ако захранващият кабел е повреден, той трябва да бъде заменен от производителя, негов сервизен агент или от лица с подобна квалификация, за да се избегне опасност.
- Трябва да се използват новите комплекти маркучи, доставени с уреда, старите комплекти маркучи не трябва да се използват повторно.
- поддръжка на устройството, изключете уреда от електрическата мрежа.
- След употреба винаги изключвайте машината от контакта и изключвайте подаването на вода. Максимално налягане на входящата вода, в Паскали. Минималното входно налягане на водата, в Паскали.
- За да гарантирате вашата безопасност, щепселът трябва да бъде поставен в заземен триполюсен контакт. Проверете внимателно и се уверете, че Вашият контакт е правилно и надеждно заземен.
- Подаването на водата и електрическите устройства трябва да бъдат свързани от квалифициран техник в съответствие с инструкциите на производителя и местните норми за безопасност.

Риск за децата!

- Английско говорещи държави: този уред може да се използва от деца на възраст от 8 и повече години и лица с намалени физически, сетивни или психически способности или с недостатъчно опит и познания, ако те са под наблюдение или са инструктирани относно използването на уреда по безопасен начин и осъзнават опасностите, свързани неговата експлоатация. Децата не трябва да си играят с уреда. Почистването и поддръжката не следва да се извършват от децата без надзор.
- Децата под 3 години трябва да бъдат наблюдавани, за да се гарантира, че те не си играят с уреда.
- Животните и децата може да се влязат в машината. Проверявайте машината преди всяка операция.
- Децата трябва да бъдат наблюдавани, за да се уверите, че те не си играят с уреда.
- Стъклената врата може да е много гореща по време на работа. Пазете децата и домашните любимци далеч от машината по време на работа в много мокри помещения, както и в помещения с взривоопасен или разяждащ газ.
- Отстранете всички опаковки и транспортни фиксатори, преди да използвате уреда. В противен случай могат да възникнат сериозни повреди.
- Щепселът трябва да е достъпен след монтирането.

Риск от експлозия!

- Не перете и не изсушавайте изделия, почиствани, прани, напоени или намазани с горими или експлозивни вещества (като восък, масло, боя, бензин, обезмаслител, разтворители за химическо чистене, керосин и др.), това може да доведе до пожар или експлозия.
- Преди да поставите в пералнята, изгланете и изперете дрехите на ръка.

! ВНИМАНИЕ!

Монтиране на уреда!

- Този уред е предназначен само за употреба на закрито.
- Не е предназначено за граждане.
- Отворите на уреда не трябва да бъдат блокирани от килим.
- Пералнята не трябва да се монтира в баня или в много мокри помещения, както и в помещения, в които има взривоопасни или разяждащи газове.
- Перална машина, която има само единичен входен вентил може да бъде свързан към захранване само със студена вода. Уред с двойни входящи клапани трябва да бъде правилно свързан към подаването на топла и студена вода.
- Щепселът трябва да е достъпен след монтирането.
- Отстранете всички опаковки и транспортни фиксатори, преди да използвате уреда. В противен случай могат да възникнат сериозни повреди.

Ризик од оштетување на уредот!

- Този продукт е само за домашна употреба и е предназначен само за текстил, подходящ за машинно пране.
- Не се качвайте и сядайте върху горния капак на машината.
- Не се облягайте на вратата на машината.
- Предупреждения, които трябва да имате предвид по време на работа с машината:
 1. Транспортните болтове трябва да се поставят отново на машината от специализирано лице.
 2. Натрупаната вода трябва да се източва от машината.
 3. Работете внимателно с машината. Никога не захващайте която и да е изпъкнала част на машината, когато я повдигате. Вратата на машината не може да се използва като дръжка по време на транспортирането.
 4. Този уред е тежък. Транспортирайте внимателно.
- Не затваряйте вратата, прилагайки прекомерни усилия. Ако вратата се затваря трудно, проверете дали дрехите са поставени или разпределени добре.
- Забранено е прането на килими.

Работа с уреда!

- Преди да перете дрехи за първи път, уредът трябва да се стартира в един кръг от всички процедури, без дрехи в него.
- Запалимите и експлозивни или токсични разтворители са забранени. Като почистващи препарати не трябва да се използват бензин и алкохол и др. Избирайте само перилни препарати, подходящи за машинно пране.
- Уверете се, че всички джобове са изпразнени. Остри и твърди предмети, като монети, брошки, пирони, винтове, камъни и т.н., могат да причинят сериозни повреди на машината.
- Проверете дали водата в барабана е източена, преди да отворите вратата му. Не отваряйте вратата, ако забележите наличието на вода.
- Внимавайте да не се изгорите, когато уредът източва горещата вода при изплакване.
- По време на пране никога не доливайте вода на ръка.
- След като програмата приключи, изчакайте две минути, за да отворите вратата

Опаковка/Стар уред



Тази маркировка показва, че в целия ЕС, този уред не трябва да се отстранява от употреба заедно с други битови отпадъци. За да предотвратите евентуална вреда за околната среда или човешкото здраве поради неконтролирано изхвърляне на отпадъци, рециклирайте ги отговорно, за да насърчите устойчивото повторно използване на материалните ресурси. За да върнете използваното устройство, използвайте системата събиране или се свържете с търговеца, от когото сте закупили уреда. Те могат да вземат от Вас този уред и да го рециклират безопасно. Те могат да вземат от Вас този уред и да го рециклират безопасно.

МОНТАЖ

Описание на уреда

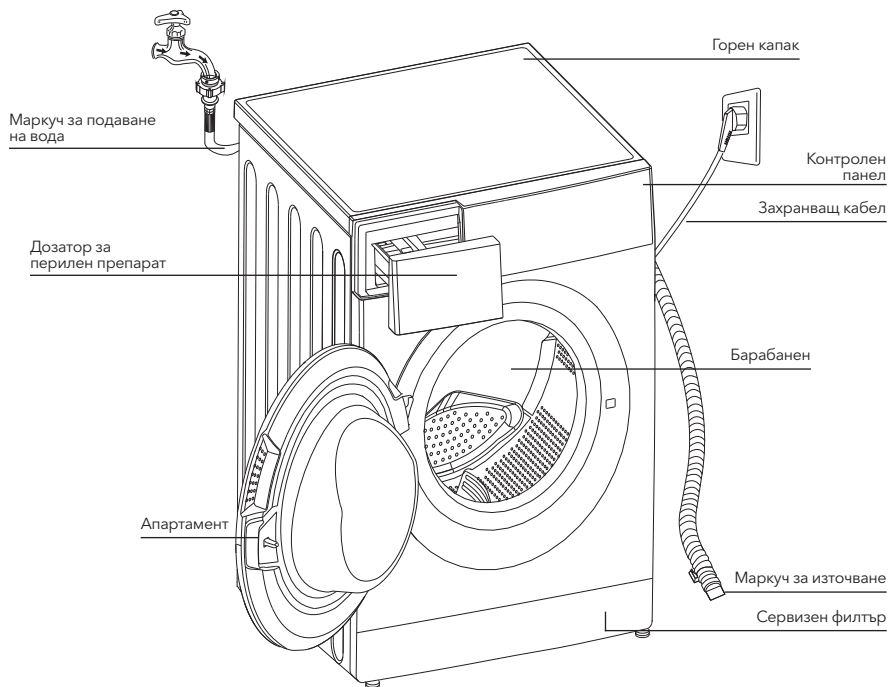

ЗАБЕЛЕЖКА

- Схемата на продуктовата линия е само за справка, моля, вижте реалния уред като стандарт.

Акcesoари



Транспортна тапа за отвор



Захранващ маркуч за студена вода



Захранващ маркуч за топла вода (опционално)

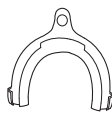

Поставка за маркуч за източване на вода (опционално)



Ръководство за експлоатация

Зона за монтаж



ПРЕДУПРЕЖДЕНИЕ!

- Важно е производот да биде стабилен како би се спречило негово поместување при работењето!!
- Уверете се дека уредот не е поставен преку приклучниот кабел.

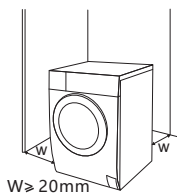

Преди да монтирате машината, трябва да изберете място, имащо следните характеристики:

1. Да има цврста, сува и рамна површина
2. Не е директно изложено на сончеви зраци
3. Во доволна мера е проветрено
4. Собната температура е над 0°C
5. Оддалечено е од извори на топлина, како печка на јаглен или гас



Разопаковане на пералњата съвхс сушилня

! ПРЕДУПРЕЖДЕНИЕ!

- Опаковъчният материал (например фолио, стиропор) може да бъде опасен за децата.
- Съществува риск от задушаване! Съхранявайте опаковъчните материали далеч от деца.
 1. Извадете картонената кутия и опаковката от стиропор.
 2. Повдигнете пералната машина и отстранете основната опаковка. Уверете се, че малкия триъгълен гъбест уплътнител в долната част е отстранен заедно с основата. Ако не, поставете уреда настрана, след което отстранете ръчно малкият триъгълен уплътнител от дъното на устройството.
 3. Отстранете лентата, която закрепва захранващия кабел и маркуча за източване.
 4. Извадете маркуча за подаване на вода от барабана.

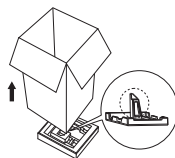

Свалете транспортните фиксатори

! ПРЕДУПРЕДУВАЊЕ!

- Трябва да свалите транспортните фиксатори от задната страна, преди да използвате уреда.
- Транспортните фиксатори отново ще Ви потриват, ако премествате уреда, така че не забравяйте да ги запазите на сигурно място.

Трябва да предприемете следните стъпки, за да отстраните фиксаторите:

1. Разхлабете 4 фиксатора с гаечен ключ и след това ги отстранете
2. Затворете отворите с талпите за транспортни отвори.
3. Съхранявайте транспортните фиксатори правилно за бъдеща употреба.

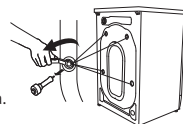

Разопаковане на пералната машина

! ПРЕДУПРЕЖДЕНИЕ!

- Контргайките на четирите крака трябва да се завинтят плътно към корпуса.
 1. Проверете дали краката са плътно прикрепени към корпуса. Ако не, завийте ги в първоначалното им положение, затегнете гайките.
 2. Разхлабете контргайката, завъртете крачето, докато плътно докосне пода.
 3. Регулирайте крачетата и ги фиксирайте с гаечен ключ, уверете се, че машината е стабилна.

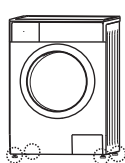

1

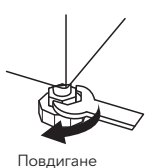

2

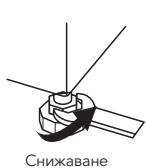

3

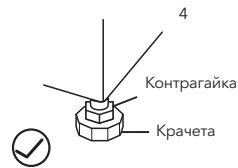

4

Свържете маркуча за захранване с вода

⚠ ПРЕДУПРЕЖДЕНИЕ!

- За да предотвратите изтичане или повреда, причинени от разлив на вода, следвайте инструкциите в тази глава!
- Маркучът за подаване на вода не трябва да бъде пречупен, смачкан, променям или скъсан.
- За модели, оборудвани с вентил за гореща вода, свържете маркуча за подаване на топла вода към крана за гореща вода. Консумацията на енергия ще намалее автоматично за някои програми.

Свържете входящата тръба, както е посочено. Има два начина за свързване на входящата тръба.

1. Връзка между обикновен кран и маркуч за подаване на вода.

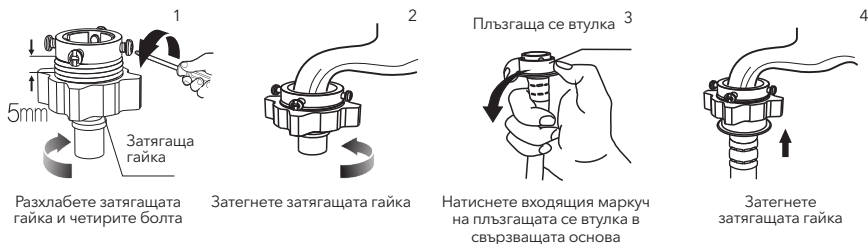

2. Свързване между кран с резба и маркуч за подаване на вода.

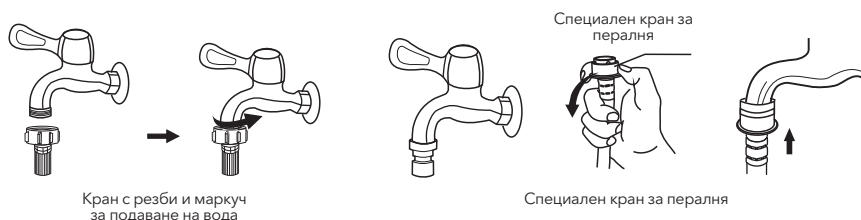

Свържете другия край на входящата тръба към входящия вентил на гърба на уреда и затегнете плътно тръбата по посока на часовниковата стрелка.

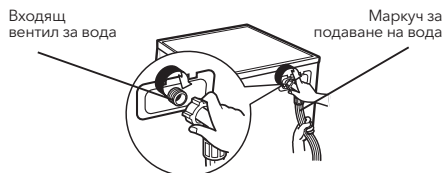

Маркуч за източване

⚠ ПРЕДУПРЕЖДЕНИЕ!

- Не прегъвайте и не удължавайте маркуча за източване на вода.
- Поставете маркуча за източване на вода правилно, в противен случай може да възникне повреда от изтеклата вода.

Има два начина за заустване на края на маркуча за източване на вода:

1. Поставете маркуча в канализацията

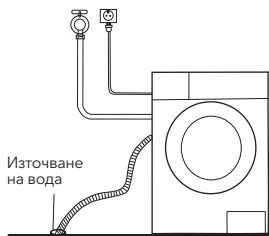

2. Свържете го към дренажна тръба.

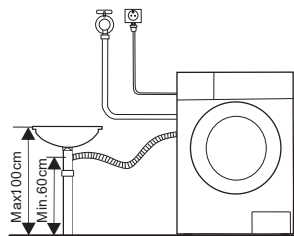

ЗАБЕЛЕЖКА

- Ако машината има стойка за маркуча за източване на вода, монтирайте я по следния начин.

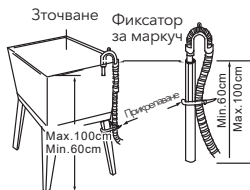
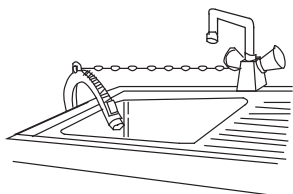

ПРЕДУПРЕЖДЕНИЕ!

- Когато монтирате маркуч за източване на вода, фиксирайте го правилно с въже.
- Ако маркучът за източване е твърде дълъг, не го навивайте в пералнята, тъй като това ще предизвика необичайни шумове.

ЕКСПОАТАЦИЯ

Бързо стартиране

ВНИМАНИЕ!

- Преди пране се уверете, че устройството е правилно позиционирано.
- Преди първото пране, пералната машина трябва да премине един кръг от цялата процедура без дрехи, както следва.

1. Преди пране

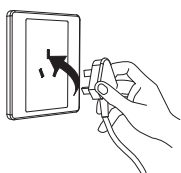

Включете

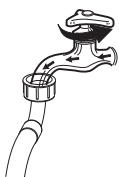

Отворете крана
перилен препарат

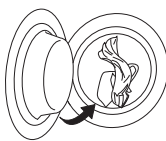

Заредете



Затворете врата

Добавяне на
перилен препарат

ЗАБЕЛЕЖКА

- Препаратът се добавя в отделение I в случай, че изберете предпране за машини, които имат тази функция.

2. Пране



Изберете програма

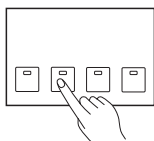

Изберете функция или оставете
стойностите по подразбиране



Стартирайте

ЗАБЕЛЕЖКА

- Ако е избрано по подразбиране, стъпка 2 може да бъде пропусната.
- Схемата на функционалния бутон е само за справка, моля, вижте реалния уред като стандарт.

3. След изпирание

Ключалката на вратата и светлините [Старт/Пауза] мигат със звуков сигнал или на цифровия екран мигат две малки точки..

Преди всяко пране

- Работното състояние на пералнята трябва да бъде (0-40) °С. Ако се използва при 0 °С, входящият клапан и дренажната система може да бъдат повредени. Ако машината е поставена при условие 0 °С или по-ниска, тя трябва да бъде преместена в помещение с нормална околна температура, за да се гарантира, че маркучът за подаване на вода и маркучът за източване не са замръзнали преди употреба.
- Преди прането проверете етикетите и обяснението за използването на препарат. Използвайте непенещ се или по-малко пенещ се препарат, подходящ за правилно пране в пералня.



Проверете етикетата



Извадете предметите от джобовете

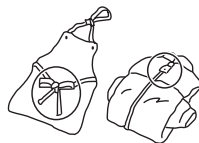

Завържете дългите ленти, затворете циповете или копчетата

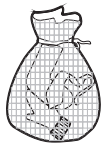

Поставете дребните дрехи в калъфа от възглавница



Обърнете дрехите от тънка материя и тези с дълги влакна (ресни) с шевовете навън

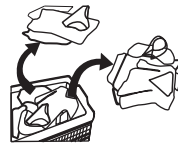

Разделяйте дрехите с различни текстури

⚠ ПРЕДУПРЕЖДЕНИЕ!

- Когато перете единична дреха, това може лесно да причини ексцентрично въртене на барабана и да изведе аларма, поради голям дисбаланс. Поради това е препоръчително да се добавят още една или две дрехи, които да се перат заедно, за да може източването да се извършва безпроблемно.
- Не перете дрехи, които са били в контакт с керосин, бензин, алкохол и други запалими материали.

Дозатор за перилен препарат

- I Препарат за предпране
- II Препарат за основно пране
- ☼ Омекотител

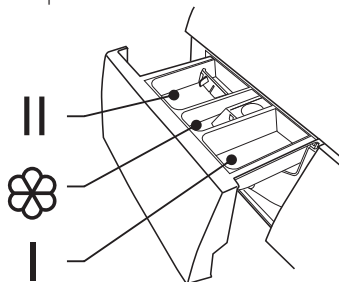

Изтеглете дозатора

⚠ ВНИМАНИЕ!

- Препаратът трябва да се добави само в „отделение I“ след избор на предпране за машини с тази функция.

Модел: WF60832M, WF61033M

Програма	I	II	☼
Cotton 30 °C (памук 30 °C)	○	●	○
Cotton 40 °C (памук 30 °C)	○	●	○
Cotton 60 °C (памук 30 °C)	○	●	○
Cotton 90 °C (памук 30 °C)	○	●	○
Synthetic (синтетика)	○	●	○
Synthetic 40 °C (синтетика 40 °C)	○	●	○
Drum Clean (Почистване на барабана)			
Cold Wash (студена вода)	○	●	○
Cold Wash 20 °C (студена вода 20 °C)	○	●	○
Spin Only (само центрофугиране)			
Drain Only (само източване на водата)			
Rinse&Spin (Изплакване и центрофугиране)			○

● Означава задължително ○ Означава по избор

Модел: WF61063M

Програма	I	II	☼
Cotton 30 °C (памук 30 °C)		●	○
Cotton 40 °C (памук 40 °C)		●	○
Cotton 60 °C (памук 60 °C)		●	○
Cotton 90 °C (памук 90 °C)		●	○
Synthetic (синтетика)		●	○
Synthetic 40 °C (синтетика 40 °C)		●	○
Drum Clean (Почистване на барабана)			
Cotton Intensive 40 °C (памук интензивно 40 °C)		●	○
Cotton Intensive 60 °C (памук интензивно 60 °C)		●	○
Quick Wash 45' (бързо пране 45 мин.)		●	○
Quick Wash 30' (бързо пране 30 мин.)		●	○
Quick Wash 15' (бързо пране 15 мин.)		●	○

Програма	I	II	☼
Delicate 30 °C (деликатни тъкани 30 °C)		●	○
Delicate (деликатни тъкани)		●	○
End in 9H (приключване след 9 ч)		●	○
End in 6H (приключване след 6 ч)		●	○
End in 3H (приключване след 3 ч)		●	○
Quick Wash 45' (бързо пране 45 мин.)		●	○
Quick Wash 30' (бързо пране 30 мин.)		●	○
Quick Wash 15' (бързо пране 15 мин.)		●	○
ECO 40-60		●	○
Cotton 40 °C (памук 30 °C)		●	○
Cotton Intensive 60 °C (памук интензивно 60 °C)		●	○
Rinse&Spin (Изплакване и центрофугиране)		●	○

Програма	I	II	☼
Spin Only (само центрофугиране)			
Drain Only (само източване на водата)			
Rinse&Spin (Изплакване и центрофугиране)			○
Delicate 30 °C (деликатни тъкани 30 °C)		●	○
Delicate (деликатни тъкани)		●	○
Mix 60 °C (смесени тъкани 60 °C)		●	○
Mix 40 °C (смесени тъкани 40 °C)		●	○
Mix (смесени тъкани)		●	○
ECO 40-60		●	○
Cold Wash (студена вода)		●	○
Cold Wash 20 °C (студена вода 20 °C)		●	○

● Означава задължително ○ Означава по избор

ЗАБЕЛЕЖКА

- Преди да излеете агломерирани или вискозни перилни препарати или допълнителни средства в отделението за препарат, препоръчително е да ги разредите в малко вода, за да предотвратите запушване на входящата част на отделението за препарат и пълнене на вода.
- Изберете подходящ вид почистващ препарат за различните температури на пране, за да постигнете най-доброто изпиране с по-малко разход на вода и енергия

Контролен панел

Модел: WF60832M, WF61033M

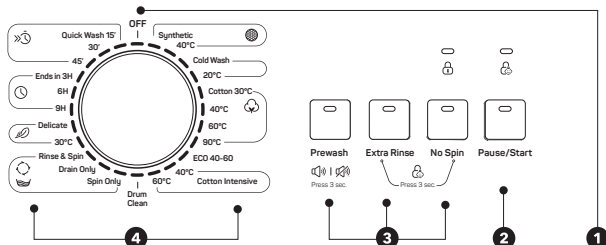

Модел: WF61063M

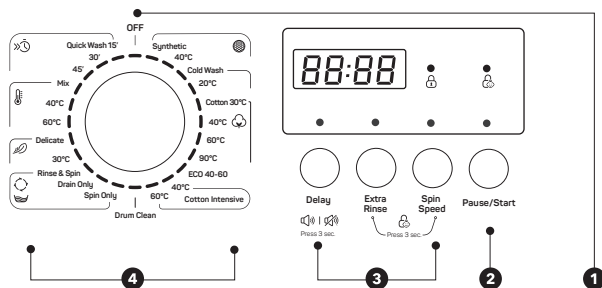

ЗАБЕЛЕЖКА

- Изображението на продукта е дадено само с илюстративна цел, за реалния вид на продукта вижте устройството, което сте закупили.

1

Off

Уредът е изключен.

3

Start/Pause (Старт/Пауза)

Натиснете този бутон, за да стартирате или поставите на пауза цикъла на изпиране.

2

Option (Опционално)

Това Ви позволява да изберете допълнителна функция и ще светне, когато бъде избрано.

4

Programs (Програми)

В зависимост от типа пране.

ЗАБЕЛЕЖКА

- Когато програмата приключи, светлините за пауза/старт и заключване на вратата мигат. (Модел: WF60832M, WF61033M).

Опционално

Prewash (Предпране)

Функцията Предпране предлага допълнително изпирване преди основното пране, подходяща е за измиване на замърсявания от повърхността на дрехите; Трябва да поставите перилен препарат в **Отделение (I), когато я избирате.**

Extra Rinse (допълнително изплакване)

Когато изберете тази функция, прането ще бъде подложено на допълнително изплакване.

No Spin (без центрофугиране)

Ако изберете тази функция, прането няма да бъде центрофугирано.

Модел: WF60832M, WF61033M

Програма	Опционално		Програма	Опционално	
	Prewash (предпране)	Extra Rinse (допълнително изплакване)		Prewash (предпране)	Extra Rinse (допълнително изплакване)
Cotton 30 °C (памук 30 °C)	<input type="radio"/>	<input type="radio"/>	End in 9H (приключване след 3 ч)		
Cotton 40 °C (памук 40 °C)	<input type="radio"/>	<input type="radio"/>	End in 6H (приключване след 6 ч)		
Cotton 60 °C (памук 60 °C)	<input type="radio"/>	<input type="radio"/>	End in 3H (приключване след 3 ч)		
Cotton 90 °C (памук 90 °C)	<input type="radio"/>	<input type="radio"/>	Quick Wash 45' (бързо пране 45 мин.)		
Synthetic (синтетика)	<input type="radio"/>	<input type="radio"/>	Quick Wash 30' (бързо пране 30 мин.)		
Synthetic 40 °C (синтетика 40 °C)	<input type="radio"/>	<input type="radio"/>	Quick Wash 15' (бързо пране 15 мин.)		
Drum Clean (Почистване на барабана)			Spin Only (само центрофугиране)		
Cotton Intensive 40°C (памук интензивно 40 °C)			Cold Wash (студена вода)	<input type="radio"/>	<input type="radio"/>
Cotton Intensive 60°C (памук интензивно 60 °C)			Cold Wash 20 °C (студена вода 20 °C)	<input type="radio"/>	<input type="radio"/>
Drain Only (само източване на водата)			ECO 40-60		
Rinse&Spin (Изплакване и центрофугиране)		<input type="radio"/>			
Delicate 30 °C (деликатни тъкани 30 °C)		<input type="radio"/>			
Delicate (деликатни тъкани)		<input type="radio"/>			

Означава по избор

Модел: WF61063M

Програма	Опционално	
	Delay (Отлагане)	Extra Rinse (допълнително изплакване)
Cotton 30 °C (памук 30 °C)	<input type="radio"/>	<input type="radio"/>
Cotton 40 °C (памук 40 °C)	<input type="radio"/>	<input type="radio"/>
Cotton 60 °C (памук 60 °C)	<input type="radio"/>	<input type="radio"/>
Cotton 90 °C (памук 90 °C)	<input type="radio"/>	<input type="radio"/>
Synthetic (синтетика)	<input type="radio"/>	<input type="radio"/>
Synthetic 40 °C (синтетика 40 °C)	<input type="radio"/>	<input type="radio"/>
Drum Clean (Почистване на барабана)	<input type="radio"/>	
Spin Only (само центрофугиране)	<input type="radio"/>	
Cotton Intensive 40°C (памук интензивно 40 °C)	<input type="radio"/>	
Cotton Intensive 60°C (памук интензивно 60 °C)	<input type="radio"/>	
Quick Wash 45' (бързо пране 45 мин.)	<input type="radio"/>	
Quick Wash 30' (бързо пране 30 мин.)	<input type="radio"/>	

Програма	Опционално	
	Delay (Отлагане)	Extra Rinse (допълнително изплакване)
Drain Only (само източване на водата)	<input type="radio"/>	
Rinse&Spin (Изплакване и центрофугиране)	<input type="radio"/>	<input type="radio"/>
Delicate 30 °C (деликатни тъкани 30 °C)	<input type="radio"/>	<input type="radio"/>
Delicate (деликатни тъкани)	<input type="radio"/>	<input type="radio"/>
Mix 60 °C (смесени тъкани 60 °C)	<input type="radio"/>	<input type="radio"/>
Mix 40 °C (смесени тъкани 40 °C)	<input type="radio"/>	<input type="radio"/>
Mix (смесени тъкани)	<input type="radio"/>	<input type="radio"/>
Cold Wash (студена вода)	<input type="radio"/>	<input type="radio"/>
Cold Wash 20 °C (студена вода 20 °C)	<input type="radio"/>	<input type="radio"/>
ECO 40-60	<input type="radio"/>	
Quick Wash 15' (бързо пране 15 мин.)	<input type="radio"/>	

Означава по избор

Други функции



Изключване на звуковата аларма



Изключване на звуковата аларма



Натиснете бутона [Prewash (Предварително пране)]/[Delay (Отлагане)] за 3 секунди. Звуковата аларма е заглушена.



За да активирате функцията на зумера, натиснете отново същия бутон отново за 3 секунди. Настройката ще се запази до следващото нулиране.

ВНИМАНИЕ!

- След заглушаване на функцията на зумера, повече няма да се активират звуци.



Child Lock (заклучване за защита срещу достъп на деца)

За да се избегнат случаи на неправилно боравене с устройството от деца.



Изберете програмата



Старт



Натиснете [Extra Rinse (Допълнително изплакване)] и [No Spin (Без центрофугиране)]/[Spin Speed (Скорост на центрофугиране)] за 3 сек. докато прозвучи звукова аларма.

ВНИМАНИЕ!

Модел: WF60832M, WF61033M

- Само натискането и задържането на двата бутона може да освободи „Само натискане и задържане на двата бутона“ може да освободи „Child Lock“, дори изключване на уреда, изключване от захранването и край на програмата, „3Child Lock“ ще заключи всички бутони с изключение на бутона за захранване и бутона „Child Lock“.
- Деактивирайте опцията „Child Lock“ (Защита за деца), преди да изберете желаната програма и да стартирате цикъла на пране.

Модел: WF61063M

Когато опцията за заключване за деца (CL) е активирана и цикълът на пране по избраната програма е стартиран, индикаторът за заключване за деца ще светне и индикаторът CL и оставащото време на цикъла ще мигат и сменят на всеки 0,5 секунди. Натискането на другите бутони ще накара индикатора за заключване за деца да мига в продължение на 3 секунди когато програмата приключи, CL и END се редуват за 10 секунди през 0,5 секунди, след което светлинните индикатори за заключване за деца мигат в продължение на 3 секунди.

- Само натискането и задържането на двата бутона може да освободи заключването за деца, дори да изключите захранването, да изключите уреда и програмата да е приключила
- „Child Lock“ ще заключи всички бутони с изключение на бутона за захранване и бутона „Child Lock“, деактивирайте опцията Защита за деца, преди да изберете желаната програма и да стартирате цикъла на пране.

Скорост

Скоростта е:

800: 0-400-600-800

1000: 0-400-600-800-1000

1200: 0-400-600-800-1000-1200

Програма	Скорост по подразбиране (об/мин)		
	800	1000	1200
	800	1000	1200
Cotton 30 °C (памук 30 °C)	800	1000	1200
Cotton 40 °C (памук 40 °C)	800	800	1200
Cotton 60 °C (памук 60 °C)	800	800	1200
Cotton 90 °C (памук 90 °C)	800	800	1200
Synthetic (синтетика)	800	1000	1200
Synthetic 40 °C (синтетика 40 °C)	800	1000	1200
Drum Clean (Почистване на барабана)	400	400	--
Cold Wash (студена вода)	800	1000	1200
Cold Wash 20 °C (студена вода 20 °C)	800	1000	1200
Cotton Intensive 40 °C (памук интензивно 40 °C)	800	1000	1200
Cotton Intensive 60 °C (памук интензивно 60 °C)	800	1000	1200
ECO 40-60	800	1000	1200

Програма	Скорост по подразбиране (об/мин)		
	800	1000	1200
	800	1000	1200
Spin Only (само центрофугиране)	800	1000	1200
Drain Only (само източване на водата)	-	-	-
Rinse&Spin (Изплакване и центрофугиране)	800	1000	1200
Delicate 30 °C (деликатни тъкани 30 °C)	600	600	600
Delicate (деликатни тъкани)	600	600	600
Quick Wash 45' (бързо пране 45 мин.)	800	800	800
Quick Wash 30' (бързо пране 30 мин.)	800	800	800
Quick Wash 15' (бързо пране 15 мин.)	800	800	800
MIX 60°C (смесени тъкани 60°C)	800	1000	1200
Mix 40°C (смесени тъкани 40 °C)	800	1000	1200
Mix (смесени тъкани)	800	1000	1200

Програми

Програмите са налични според типа пране.

Programs	
Synthetic (синтетика)	За пране на синтетични тъкани, например тениски, палта, пране от комбинирани материали. Когато перете трикотажни изделия, намалете количеството препарат, тъй като тези тъкани, благодарение на плетката, лесно образуват пяна.
Delicate (деликатни тъкани)	За деликатни текстилни материали, напр. изработени от коприна, сатен, синтетични влакна или смесени тъкани.
Drum Clean (Почистване на барабана)	Това включва стерилизация при температура 90°C, което подобрява процеса на изпиране. Когато активирате тази програма, не е възможно да поставите пране или други дрехи в барабана. Почистващият ефект ще бъде по-добър, ако в барабана се постави подходящо количество белина на хлорна основа. Потребителите могат да използват тази програма редовно според нуждите си.
Spin Only (само ентрофугиране)	Допълнително центрофугиране с избираема скорост на центрофугиране.
Rinse&Spin (Изплакване и центрофугиране)	Допълнително изплакване със центрофугиране.
Drain Only (само източване на водата)	Източване на водата.
Quick Wash 15' (бързо пране 15 мин.)	Подходяща е за бързо изпиране на малко количество и слабо забърсени дрехи.
Cotton Intensive (Памук интензивно)	За да се увеличат ефектите на изпиране, времето за пране се увеличава.
ECO 40-60	Температурата по подразбиране е 40 °C, не може да се избира, подходяща за пране, което може да се пере при около 40 °C-60 °C.
Cold Wash (приключване след*)	Изпиране на прането със студена вода
Cotton (памук)	За издръжлив текстил и топлоустойчив текстил, изработен от памук или лен.
Ends in* (приключване след*)	Функцията може да бъде зададена с тази програма, като общото време, включително времето за изпиране и времето за забавяне, е 3 часа, 6 часа или 9 часа.
Mix** (смесени тъкани)	Можете да изберете тази програма за пране на плътни дрехи, които изискват много повече време и сила. Използва се за ежедневни дрехи от памук, като чаршафи, калъфки за възглавници, халати и бельо.

* Модел: WF60832M, WF61033M

** Модел: WF61063M

Таблица с програми за пране

Модел: WF60832M, WF61033M

Програма	Зареждане (kg)	Температура °C	Време по подразбиране
	6	По подразбиране	6
Synthetic (синтетика)	3.25	Студена	2:20
Synthetic 40°C (синтетика 40 °C)	3.25	40	2:20
Cold Wash (студена вода)	6	Студена	1:00
Cold Wash 20°C (студена вода 20 °C)	6	20	1:01
Cotton 30°C (памук 30 °C)	6	30	2:40
Cotton 40°C (памук 40 °C)	6	40	2:40
Cotton 60°C (памук 60 °C)	6	60	2:45
Cotton 90°C (памук 90 °C)	6	90	2:50
ECO 40-60	6	60	3:16
Cotton Intensive 40°C (памук интензивно 40 °C)	6	40	4:04
Cotton Intensive 60°C (памук интензивно 60 °C)	6	60	4:08
Drum Clean (Почистване на барабана)	-	90	1:18
Spin Only (само центрофугиране)	6	-	0:12
Drain Only (само източване на водата)	-	-	0:01
Rinse&Spin (Изплакване и центрофугиране)	6	-	0:20
Delicate 30° (деликатни тъкани 30 °C)	2.7	30	0:50
Delicate (деликатни тъкани)	2.7	Студена	0:48
End in 9H (приключване след 9 ч)	6	40	0:59
End in 6H (приключване след 6 ч)	6	40	0:59
End in 3H (приключване след 3 ч)	6	40	0:59
Quick Wash 45' (бързо пране 45 мин.)	2.2	40	0:45
Quick Wash 30' (бързо пране 30 мин.)	2.2	30	0:30
Quick Wash 15' (бързо пране 15 мин.)	2.2	Студена	0:15

Новият клас на енергийна ефективност на ЕС е E

Програма за изпитване на консумацията на енергия: ECO 40-60. Скорост: максимална скорост;

Другите параметри са зададени по подразбиране.

Половин зареждане за 6 kg машина: 3,25 kg.

Старият клас на енергийна ефективност на ЕС е A+

Програма за изпитване на консумацията на енергия: Cotton Intensive 60°C/40°C. Скорост:

Максимална скорост; Другите параметри са зададени по подразбиране.

Половин зареждане за 6 kg машина: 3,25 kg.



ЗАБЕЛЕЖКА

Параметрите в тази таблица са само за справка на потребителя.

Действителните параметри може да се различават от параметрите в посочената по-горе таблица.

Модел: WF61063M

Програма	Зареждане (kg)	Температура °C	Време по подразбиране
	6	По подразбиране	6
Synthetic (синтетика)	3.25	Студена	2:20
Synthetic 40°C (синтетика 40 °C)	3.25	40	2:20
Cold Wash (студена вода)	6	Студена	1:00
Cold Wash 20°C (студена вода 20 °C)	6	20	1:01
Cotton 30°C (памук 30 °C)	6	30	2:40
Cotton 40°C (памук 40 °C)	6	40	2:40
Cotton 60°C (памук 60 °C)	6	60	2:45
Cotton 90°C (памук 90 °C)	6	90	2:50
ECO 40-60	6	60	3:24
Cotton Intensive 40°C (памук интензивно 40 °C)	6	40	4:12
Cotton Intensive 60°C (памук интензивно 40 °C)	6	60	4:16
Drum Clean (Почистване на барабана)	-	90	1:18
Spin Only (само центрофугиране)	6	-	0:12
Drain Only (само източване на водата)	-	-	0:01
Rinse&Spin (Изплакване и центрофугиране)	6	-	0:20
Delicate 30°C (деликатни тъкани 30 °C)	2.5	30	0:50
Delicate (деликатни тъкани)	2.5	Студена	0:48
Mix 60°C (смесени тъкани 60 °C)	6	60	1:11
Mix 40°C (смесени тъкани 40 °C)	6	40	0:59
Mix (смесени тъкани)	6	Студена	0:59
Quick Wash 45' (бързо пране 45 мин.)	2.0	40	0:45
Quick Wash 30' (бързо пране 30 мин.)	2.0	30	0:30
Quick Wash 15' (бързо пране 15 мин.)	2.0	Студена	0:15

Новият клас на енергийна ефективност на ЕС е E

Програма за изпитване на консумацията на енергия: ECO 40-60. Скорост: максимална скорост;

Другите параметри са зададени по подразбиране.

Половин зареждане за 6 kg машина: 3,25 kg.

Старият клас на енергийна ефективност на ЕС е A

Програма за изпитване на консумацията на енергия: Cotton Intensive 60°C/40°C. Скорост: максимална скорост; Другите параметри са зададени по подразбиране.

Половин зареждане за 6 kg машина: 3,25 kg.



ЗАБЕЛЕЖКА

- Параметрите в тази таблица са само за справка на потребителя. Действителните параметри може да се различават от параметрите в посочената по-горе таблица.

ПОДДРЪЖКА

Почистване и поддръжка

ПРЕДУПРЕЖДЕНИЕ!

- Преди да започне процедура по поддръжката, изключете машината от контакта и затворете крана за вода.

Почистване на корпуса

Правилната поддръжка на пералнята може да удължи нейния живот. Повърхността може да се почиства с разредени неабразивни неутрални препарати, когато е необходимо. Ако водата прелее, незабавно избършете с влажна кърпа. Избягвайте контакт с остри предмети.



ЗАБЕЛЕЖКА

- Използването на мравчена киселина и разтворители на основата на разредена мравчена киселина или подобни продукти, като алкохол, разтворители или химически продукти и т.н., е забранено.

Почистване на барабана

Ръждата, създадена от метални предмети вътре в барабана, трябва незабавно да се отстрани с почистващи препарати без хлор. Никога не използвайте стоманена тел.

ЗАБЕЛЕЖКА

- Не поставяйте пране в пералнята по време на почистването на барабана.

Почистване на уплътнението и стъклото на вратата

Избършете стъклото и затваряйте след всяко пране, за да премахнете мъх и петна. Ако се натрупа мъх, това може да причини течове. Отстранявайте всякакви монети, копчета и други предмети от уплътнението след всяко пране.



Почистване на входния филтър

ЗАБЕЛЕЖКА

- Входният филтър трябва да се почисти, ако в машината остава малко вода.

Измиване на филтъра към крана за вода

1. Затворете крана.
2. Извадете маркуча за подаване на вода от крана.
3. Почистете филтъра
4. Свържете отново маркуча за подаване на вода.



Измиване на филтъра в пералната машина.

1. Отвийте входящата тръба от задната страна на машината.
2. Извадете филтъра с клещи с дълги челюсти и го поставете обратно след измиване
3. Използвайте четка за почистване на филтъра.
4. Свържете отново входящата тръба.



ЗАБЕЛЕЖКА

- Ако четката не го почисти, можете да издърпате филтъра и да го измиете отделно;
- Свържете отново, включете крана.

Почистване на дозатора за перилен препарат

1. Натиснете надолу стрелката на капака на отделениято за омекотителя в чекмеджето на дозатора.
2. Повдигнете скобата нагоре и извадете капака на омекотителя и измийте всички канали с вода.
3. Върнете капака на отделениято за омекотителя и поставете чекмеджето на място.

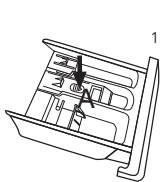

Извадете чекмеджето на дозатора, като натиснете бутона, обозначен с „А“

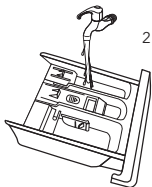

Почистете чекмеджето на дозатора под течаща вода

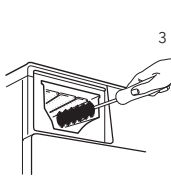

Почистете вътрешността на вдлъбнатината със стара четка за зъби

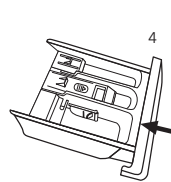

Поставете чекмеджето на дозатора

ЗАБЕЛЕЖКА

- Не използвайте алкохол, разтворители или химически препарати за почистване на машината.

Почистване на филтъра за източващата помпа

⚠ ПРЕДУПРЕЖДЕНИЕ!

- Внимавайте с топлата вода!
- Оставете разтвора с препаратата да се охлади.
- Преди пране изключете машината от контакта, за да избегнете токов удар.
- Филтърът на дренажната помпа може да задържи малки нишки и чужди тела след измиването.
- Почиствайте периодически филтъра, за да осигурите нормалната работа на пералната машина.

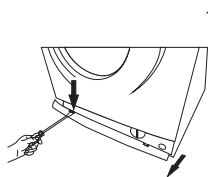

Отворете сервисния филтър

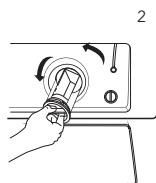

Отворете филтъра, като го завъртите обратно на часовниковата стрелка

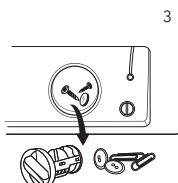

Отстранете чуждите предмети

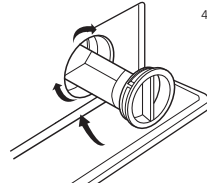

Затворете филтъра, като го завъртите по посока на часовниковата стрелка

⚠ ВНИМАНИЕ!

- Уверете се, че капачката на клапана и маркучът за аварийно източване са поставени отново правилно, уплътнението на капачката трябва да се постави на едно ниво с уплътнението на отвора, в противен случай може да изтече вода;
- Някои машини нямат маркуч за аварийно източване, завъртете директно долната капачка, за да позволите водата да се излее в леген.
- Когато използвате устройството и в зависимост от избраната програма, помпата може да съдържа гореща вода. Никога не сваляйте капачка на помпата по време на цикъл на пране, винаги изчакавайте, докато уредът приключи цикъла и е празен. Когато поставяте отново капачка, уверете се, че е здраво закрепен.

Описание	Причина	Решение
E30	Вратата не е затворена правилно	Рестартирайте машината, след като затворите вратата. Уверете се, че няма заседнало пране.
E10	Проблем с впръскването на вода по време на пране	Проверете дали налягането на водата не е твърде ниско Изправете маркуча за вода Проверете дали филтърът на входящия вентил не е запушен
E21	Източването на вода е твърде дълго	Проверете дали дренажният маркуч не е запушен
E12	Проверете дали филтърът на входящия вентил не е запушен	Рестартирайте пералнята
Други	Моля, опитайте да разрешите проблема отново, ако не успеете, се обадете се на нашата сервизна служба	

ЗАБЕЛЕЖКА

- След проверката активирайте уреда. Ако проблемът се появи отново, свържете се със сервизната служба.

Технически спецификации

Електрозахранване	220-240V~,50Hz
Максимален ток	10A
Стандартно налягане на водата	0.05MPa~1MPa

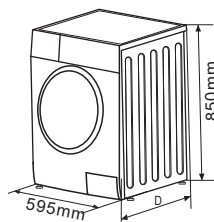

Модел	Капацитет на пране	Размери (WxDxHmm)	Нето тегло	Номиналната мощност
WF60832M	6kg	595x400x850	52kg	2050W
WF61033M	6kg	595x400x850	52kg	2000W
WF61063M	6kg	595x400x850	52kg	2000W

Продуктов информационен лист

ДЕЛЕГИРАН РЕГЛАМЕНТ (ЕС) 2019/2014 НА КОМИСИЯТА по отношение на енергийното етикетиране на битови перални машини и битови перални машини със сушилня

Име или търговска марка на доставчика: Tesla

Адрес на доставчика: Tesla Electronics, Litijska 47, 1000 Ljubljana, SI

Идентификатор на модела: WF60832M

Общи параметри на продукта:

Параметър	Стойност	Параметър	Стойност	
Номинален капацитет ^{a)} (kg)	6	Размери в cm	Височина	85
			Ширина	60
			Дълбочина	40
Индекс за енергийна ефективност ^{a)} (IEE _w)	91,0	Клас на енергийна ефективност ^{a)}	E	
Индекс на ефективността на изпиране ^{a)}	1,040	Ефективност на изплакването (g/kg) ^{a)}	6	
Консумация на енергия в kWh на цикъл на базата на програмата „еко“ 40 —60 при комбинация от пълно и частично зареждане. Реалната консумация на енергия ще зависи от начина, по който се използва уредът.	0,685	Консумация на вода в литри на цикъл на базата на програмата „еко“ 40 —60 при комбинация от пълно и частично зареждане. Реалната консумация на вода ще зависи от начина, по който се използва уредът и от твърдостта на водата.	41	
Максимална температура във вътрешността на третираниите текстилни изделия ^{a)} (°C)	Номинал капацитет	37	Претеглено остатъчно съдържание на влага ^{a)} (%)	62,0
	Половин	-		
	Четвърт	-		
Скорост на центрофугиране ^{a)} (об./мин.)	Номинал капацитет	800	Клас на ефективност на сушене чрез центрофугиране ^{a)}	D
	Половин	-		
	Четвърт	-		

Времетраене на програмата ^{а)} (ч:мин)	Номинал капацитет	3:08	Тип	Свободностояща
	Половин	-		
	Четвърт	-		
Излъчван въздушен шум във фазата на центрофугиране ^{а)} (dB(A) при нулево ниво 1 pW)		80	Клас по излъчван въздушен шум ^{а)} (фаза на центрофугиране)	C
Режим „изключено“ (W) (ако се прилага)		0,50	Режим на готовност (W) (ако се прилага)	1,00
Режим на отложен старт (W) (ако е приложимо)		н.п.	Мрежови режим на готовност (W) (ако е приложимо)	н.п.
Минимален срок на гаранцията, предложена от доставчика: 24 месеци				
Продуктът е проектиран да отделя сребърни йони по време на цикъла на пране			НЕ	
Допълнителна информация:				
Връзка към уебсайта на доставчика, където се намира информацията от точка 9 от приложение II към Регламент 2019/2023: tesla.info				

а) за програмата „еко“ 40—60

Продуктов информационен лист

ДЕЛЕГИРАН РЕГЛАМЕНТ (ЕС) 2019/2014 НА КОМИСИЯТА по отношение на енергийното етикетиране на битови перални машини и битови перални машини със сушилня

Име или търговска марка на доставчика: Tesla

Адрес на доставчика: Tesla Electronics, Litijska 47, 1000 Ljubljana, SI

Идентификатор на модела: WF61033M

Общи параметри на продукта:

Параметър	Стойност	Параметър	Стойност	
Номинален капацитет ^{a)} (kg)	6	Размери в cm	Височина	85
			Ширина	60
			Дълбочина	40
Индекс за енергийна ефективност ^{a)} (IEE _w)	91,0	Клас на енергийна ефективност ^{a)}	E	
Индекс на ефективността на изпиране ^{a)}	1,040	Ефективност на изплакването (g/kg) ^{a)}	6	
Консумация на енергия в kWh на цикъл на базата на програмата „еко“ 40 —60 при комбинация от пълно и частично зареждане. Реалната консумация на енергия ще зависи от начина, по който се използва уредът.	0,737	Консумация на вода в литри на цикъл на базата на програмата „еко“ 40 —60 при комбинация от пълно и частично зареждане. Реалната консумация на вода ще зависи от начина, по който се използва уредът и от твърдостта на водата.	43	
Максимална температура във вътрешността на третиранието текстилни изделия ^{a)} (°C)	Номинал капацитет	41	Претеглено остатъчно съдържание на влага ^{a)} (%)	62,0
	Половин	-		
	Четвърт	-		
Скорост на центрофугиране ^{a)} (об./мин.)	Номинал капацитет	1 000	Клас на ефективност на сушене чрез центрофугиране ^{a)}	C
	Половин	-		
	Четвърт	-		

Времетраене на програмата ^{а)} (ч:мин)	Номинал капацитет	3:18	Тип	Свободностояща
	Половин	3:18		
	Четвърт	-		
Излъчван въздушен шум във фазата на центрофугиране ^{а)} (dB(A) при нулево ниво 1 pW)		80	Клас по излъчван въздушен шум ^{а)} (фаза на центрофугиране)	C
Режим „изключено“ (W) (ако се прилага)		0,50	Режим на готовност (W) (ако се прилага)	1,00
Режим на отложен старт (W) (ако е приложимо)		н.п.	Мрежови режим на готовност (W) (ако е приложимо)	н.п.
Минимален срок на гаранцията, предложена от доставчика: 24 месеци				
Продуктът е проектиран да отделя сребърни йони по време на цикъла на пране			НЕ	
Допълнителна информация:				
Връзка към уебсайта на доставчика, където се намира информацията от точка 9 от приложение II към Регламент 2019/2023: tesla.info				

а) за програмата „еко“ 40—60

Продуктов информационен лист

ДЕЛЕГИРАН РЕГЛАМЕНТ (ЕС) 2019/2014 НА КОМИСИЯТА по отношение на енергийното етикетиране на битови перални машини и битови перални машини със сушилня

Име или търговска марка на доставчика: Tesla

Адрес на доставчика: Tesla Electronics, Litijska 47, 1000 Ljubljana, SI

Идентификатор на модела: WF61063M

Общи параметри на продукта:

Параметър	Стойност	Параметър	Стойност	
Номинален капацитет ^{a)} (kg)	6	Размери в cm	Височина	85
			Ширина	60
			Дълбочина	40
Индекс за енергийна ефективност ^{a)} (IEE _w)	91,0	Клас на енергийна ефективност ^{a)}	E	
Индекс на ефективността на изпиране ^{a)}	1,040	Ефективност на изплакването (g/kg) ^{a)}	6	
Консумация на енергия в kWh на цикъл на базата на програмата „еко“ 40 —60 при комбинация от пълно и частично зареждане. Реалната консумация на енергия ще зависи от начина, по който се използва уредът.	0,737	Консумация на вода в литри на цикъл на базата на програмата „еко“ 40 —60 при комбинация от пълно и частично зареждане. Реалната консумация на вода ще зависи от начина, по който се използва уредът и от твърдостта на водата.	43	
Максимална температура във вътрешността на третираниите текстилни изделия ^{a)} (°C)	Номинал капацитет	41	Претеглено остатъчно съдържание на влага ^{a)} (%)	62,0
	Половин	-		
	Четвърт	-		
Скорост на центрофугиране ^{a)} (об./мин.)	Номинал капацитет	1 000	Клас на ефективност на сушене чрез центрофугиране ^{a)}	C
	Половин	-		
	Четвърт	-		

Времетраене на програмата ^{а)} (ч:мин)	Номинал капацитет	3:18	Тип	Свободностояща
	Половин	-		
	Четвърт	-		
Излъчван въздушен шум във фазата на центрофугиране ^{а)} (dB(A) при нулево ниво 1 pW)		80	Клас по излъчван въздушен шум ^{а)} (фаза на центрофугиране)	C
Режим „изключено“ (W) (ако се прилага)		0,50	Режим на готовност (W) (ако се прилага)	1,00
Режим на отложен старт (W) (ако е приложимо)		н.п.	Мрежови режим на готовност (W) (ако е приложимо)	н.п.
Минимален срок на гаранцията, предложена от доставчика: 24 месеци				
Продуктът е проектиран да отделя сребърни йони по време на цикъла на пране			НЕ	
Допълнителна информация:				
Връзка към уебсайта на доставчика, където се намира информацията от точка 9 от приложение II към Регламент 2019/2023: tesla.info				

а) за програмата „еко“ 40—60

ΟΔΗΓΙΕΣ ΑΣΦΑΛΕΙΑΣ

Για την ασφάλειά σας, οι πληροφορίες που περιέχονται σε αυτό το εγχειρίδιο πρέπει να τηρούνται προκειμένου να ελαχιστοποιηθεί ο κίνδυνος πυρκαγιάς, έκρηξης ή ηλεκτροπληξίας ή να αποφευχθεί η πρόκληση υλικών ζημιών, τραυματισμού ή θανάτου.

Επεξήγηση συμβόλων:



ΠΡΟΕΙΔΟΠΟΙΗΣΗ!

Ο συνδυασμός αυτού του συμβόλου και της λέξης επισήμανσης δηλώνει μια δυνητικά επικίνδυνη κατάσταση η οποία, εάν δεν αποφευχθεί, μπορεί να επιφέρει θάνατο ή σοβαρό τραυματισμό.



ΠΡΟΣΟΧΗ!

Ο συνδυασμός αυτού του συμβόλου και της λέξης επισήμανσης δηλώνει μια δυνητικά επικίνδυνη κατάσταση η οποία μπορεί να επιφέρει ελαφρούς ή ήσσονος σημασίας τραυματισμούς, υλικές ζημιές ή ζημιά στο περιβάλλον.



ΣΗΜΕΙΩΣΗ

Ο συνδυασμός αυτού του συμβόλου και της λέξης επισήμανσης δηλώνει μια δυνητικά επικίνδυνη κατάσταση η οποία μπορεί να επιφέρει ελαφρούς ή ήσσονος σημασίας τραυματισμούς.



ΠΡΟΕΙΔΟΠΟΙΗΣΗ!

Ηλεκτροπληξία!

- Εάν το καλώδιο τροφοδοσίας υποστεί ζημιά, πρέπει να αντικατασταθεί από τον κατασκευαστή, τον αντιπρόσωπο σέρβις ή ομοίως ειδικευμένα άτομα προς αποφυγή τυχόν κινδύνων.
- Τα παλιά σετ εύκαμπτων σωλήνων δεν πρέπει να επαναχρησιμοποιούνται, αλλά πρέπει να χρησιμοποιούνται τα νέα σετ εύκαμπτων σωλήνων που παρέχονται μαζί με τη συσκευή.
- Πριν από την εκτέλεση οποιασδήποτε εργασίας συντήρησης, αποσυνδέστε τη συσκευή από το δίκτυο παροχής ηλεκτρικού ρεύματος.
- Αποσυνδέστε πάντοτε τη συσκευή και κλείνετε την παροχή νερού μετά τη χρήση. Λάβετε υπόψη τη μέγ. πίεση εισόδου του νερού, εκφρασμένη σε πασκάλ. Λάβετε υπόψη την ελάχ. πίεση εισόδου του νερού, εκφρασμένη σε πασκάλ.
- Για εγγυημένη ασφάλεια, το φως παροχής ρεύματος πρέπει να συνδέεται σε γειωμένη πρίζα τριών πόλων. Πραγματοποιήστε προσεκτικούς ελέγχους και βεβαιωθείτε ότι η πρίζα σας φέρει κατάλληλη και αξιόπιστη γείωση.
- Φροντίστε η σύνδεση των συσκευών για τη λειτουργία των οποίων απαιτείται η χρήση νερού και ηλεκτρικού ρεύματος να πραγματοποιείται από ειδικευμένο τεχνικό σύμφωνα με τις οδηγίες του κατασκευαστή και τους τοπικούς κανονισμούς ασφαλείας.

Κίνδυνος για παιδιά!

- Χώρες ΕΕ: Αυτή η συσκευή μπορεί να χρησιμοποιείται από παιδιά ηλικίας 8 ετών και άνω και από άτομα με μειωμένες σωματικές, αισθητηριακές ή διανοητικές ικανότητες που στερούνται την κατάλληλη εμπειρία και γνώση, εφόσον βρίσκονται υπό επίβλεψη ή έχουν λάβει οδηγίες για την ασφαλή χρήση της συσκευής και έχουν κατανοήσει τους κινδύνους που υπάρχουν. Τα παιδιά δεν επιτρέπεται να παίζουν με τη συσκευή. Οι εργασίες καθαρισμού και συντήρησης από πλευράς του χρήστη δεν πρέπει να πραγματοποιούνται από παιδιά χωρίς την επίβλεψη ενηλίκων.
- Τα παιδιά ηλικίας 3 ετών και κάτω πρέπει να βρίσκονται υπό επίβλεψη προκειμένου να διασφαλίζεται ότι δεν παίζουν με τη συσκευή.
- Ζώα και παιδιά ενδέχεται να σκαρφαλώσουν επάνω στη συσκευή. Ελέγχετε τη συσκευή πριν από κάθε λειτουργία.
- Τα παιδιά πρέπει να βρίσκονται υπό επίβλεψη προκειμένου να διασφαλίζεται ότι δεν παίζουν με τη συσκευή.
- Το γυάλινο τζάμι της πόρτας μπορεί να θερμανθεί πολύ κατά τη λειτουργία. Κρατήστε τα παιδιά και τα κατοικίδια μακριά από τη συσκευή κατά τη διάρκεια της λειτουργίας, όπως επίσης από χώρους με υψηλή συγκέντρωση υγρασίας ή εκρηκτικά ή καυστικά αέρια.
- Αφαιρέστε όλες τις συσκευασίες και τα μπουλόνια μεταφοράς προτού χρησιμοποιήσετε τη συσκευή. Σε αντίθετη περίπτωση, ενδέχεται να προκληθεί σοβαρή ζημιά.
- Το φως πρέπει να είναι προσβάσιμο μετά την εγκατάσταση.

Κίνδυνος έκρηξης!

- Μην πλένετε ή στεγνώνετε είδη που έχουν καθαριστεί, πλυθεί, εμποτιστεί με ή στα οποία έχουν εφαρμοστεί τοπικά εύφλεκτες ή εκρηκτικές ουσίες (όπως κερί, λάδι, βαφή, βενζίνη, καθαριστικά για λιπαρούς λεκέδες, διαλύτες για στεγνό καθάρισμα, κηροζίνη κ.λπ.) Αυτό ενδέχεται να προκαλέσει πυρκαγιά ή έκρηξη.
- Πριν από το πλύσιμο, ξεπλύνετε σχολαστικά τα είδη πλένοντάς τα στο χέρι.

! ΠΡΟΣΟΧΗ!

Εγκατάσταση του προϊόντος!

- Αυτό το πλυντήριο ρούχων προορίζεται αποκλειστικά για χρήση σε εσωτερικό χώρο.
- Δεν προορίζεται για εντοιχισμό.
- Τα ανοίγματα δεν πρέπει να καλύπτονται με χαλιά.
- Το πλυντήριο ρούχων δεν πρέπει να εγκαθίσταται στο λουτρό ή σε χώρους με υψηλή συγκέντρωση υγρασίας, καθώς και σε χώρους με εκρηκτικά ή καυστικά αέρια.
- Τα πλυντήρια ρούχων με μονή βαλβίδα εισόδου μπορούν να συνδεθούν μόνο στην παροχή κρύου νερού. Τα πλυντήρια ρούχων με διπλή βαλβίδα εισόδου πρέπει να συνδέονται σωστά στην παροχή ζεστού και κρύου νερού.
- Το φινιρίσμα πρέπει να είναι προσβάσιμο μετά την εγκατάσταση.
- Αφαιρέστε όλες τις συσκευασίες και τα μπουλόνια μεταφοράς προτού χρησιμοποιήσετε τη συσκευή. Σε αντίθετη περίπτωση, ενδέχεται να προκληθεί σοβαρή ζημιά.

Κίνδυνος πρόκλησης ζημιάς στη συσκευή!

- Η συσκευή σας προορίζεται μόνο για οικιακή χρήση και έχει σχεδιαστεί μόνο για υφάσματα που μπορούν να πλυθούν σε πλυντήριο.
- Μη σκαρφάζετε και μην κάρτετε επάνω στη συσκευή.
- Μη στηρίζετε στην πόρτα της συσκευής.
- Μέτρα προφύλαξης κατά τον χειρισμό της συσκευής:
 1. Τα μπουλόνια μεταφοράς πρέπει να τοποθετούνται εκ νέου στη συσκευή από ειδικευμένο άτομο.
 2. Το νερό που συσσωρεύεται στο εσωτερικό της συσκευής θα πρέπει να αποστραγγίζεται.
 3. Να χειρίζεστε τη συσκευή με προσοχή. Μην κρατάτε τη συσκευή από τα προεξέχοντα μέρη της για να την ανυψώσετε. Η πόρτα της συσκευής δεν πρέπει να χρησιμοποιείται ως λαβή κατά τη μεταφορά.
 4. Αυτή η συσκευή είναι βαριά. Μεταφέρετέ τη με προσοχή.
- Μην κλείνετε την πόρτα με υπερβολική δύναμη. Αν δυσκολεύεστε να κλείσετε την πόρτα, ελέγξτε αν τα ρούχα έχουν τοποθετηθεί και κατανεμηθεί σωστά μέσα στον κάδο.
- Το πλύσιμο χαλιών απαγορεύεται.

Λειτουργία της συσκευής!

- Προτού πλύνετε ρούχα για πρώτη φορά, η συσκευή πρέπει να εκτελέσει έναν πλήρη κύκλο λειτουργίας που θα περιλαμβάνει όλες τις διαδικασίες, χωρίς να τοποθετηθούν ρούχα στον κάδο.
- Απαγορεύεται η χρήση εύφλεκτων και εκρηκτικών ή τοξικών διαλυτών. Δεν πρέπει να χρησιμοποιούνται διαλύτες, όπως βενζίνη, οινόπνευμα κ.λπ., ως απορρυπαντικά. Επιλέγτε μόνο απορρυπαντικά κατάλληλα για το πλυντήριο ρούχων, ειδικά για τον κάδο.
- Βεβαιωθείτε ότι όλες οι τσέπες των ρούχων είναι άδειες. Τα αιχμηρά και σκληρά αντικείμενα, όπως κέρματα, αγκράφες, καρφιά, βίδες ή πέτρες κ.λπ., μπορούν να προκαλέσουν σοβαρή ζημιά σε αυτή τη συσκευή.
- Βεβαιωθείτε ότι έχει αποστραγγιστεί όλο το νερό πριν ανοίξετε την πόρτα της συσκευής. Μην ανοίγετε την πόρτα, αν μπορείτε να δείτε ότι υπάρχει ακόμα νερό μέσα στον κάδο.
- Προσέχετε να μην πάθετε έγκαυμα όταν αποστραγγίζεται το καυτό νερό πλύσης από τη συσκευή.
- Μη συμπληρώνετε ποτέ νερό με το χέρι κατά το πλύσιμο.
- Μετά την ολοκλήρωση του προγράμματος, περιμένετε δύο λεπτά μέχρι να ανοίξετε την πόρτα.

Συσκευασία/Απόρριψη συσκευής

Αυτή η σήμανση δηλώνει ότι αυτό το προϊόν δεν πρέπει να απορρίπτεται με τα υπόλοιπα οικιακά απόβλητα στις χώρες της ΕΕ. Για την αποτροπή πιθανής ζημιάς στο περιβάλλον ή την ανθρώπινη υγεία, ανακυκλώστε τη συσκευή υπεύθυνα για την προαγωγή της αειφόρου επαναχρησιμοποίησης των υλικών πόρων. Για να επιστρέψετε τη χρησιμοποιημένη συσκευή σας, αξιοποιήστε τα συστήματα επιστροφής και συλλογής ή επικοινωνήστε με τον μεταπωλητή από τον οποίο προμηθευτήκατε το προϊόν, καθώς μπορεί να το παραλάβει και να το στείλει για ασφαλή ανακύκλωση.

ΕΓΚΑΤΑΣΤΑΣΗ

Περιγραφή προϊόντος

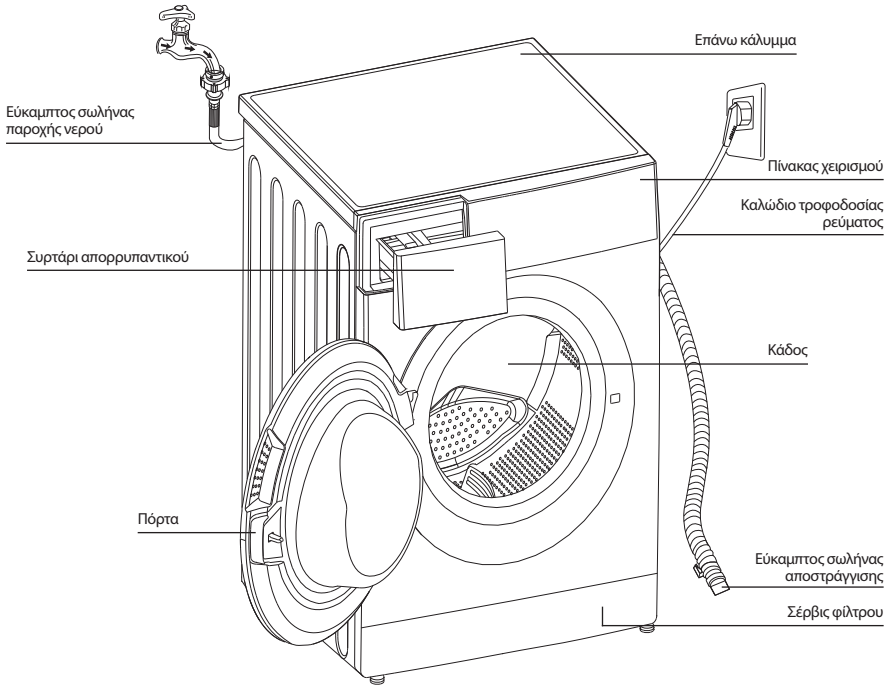

ΣΗΜΕΙΩΣΗ

- Το διάγραμμα απεικόνισης εξυπηρετεί σκοπούς αναφοράς μόνο. Η διάταξη στο πραγματικό προϊόν μπορεί να διαφέρει.

Παρελκόμενα



Τάπα οπής μεταφοράς



Εύκαμπτος σωλήνας



Εύκαμπτος σωλήνας παροχής ζεστού νερού (προαιρετικά)

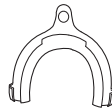

Στήριγμα εύκαμπτου σωλήνα αποστράγγισης

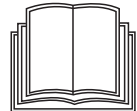

Εγχειρίδιο χρήστη

Χώρος εγκατάστασης

⚠ ΠΡΟΕΙΔΟΠΟΙΗΣΗ!

- Η συσκευή πρέπει να σταθεροποιείται έτσι ώστε να μη μετακινείται!
- Βεβαιωθείτε ότι η συσκευή δεν πατάει το καλώδιο τροφοδοσίας.

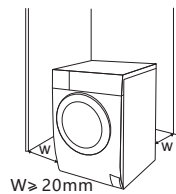

Πριν από την εγκατάσταση του πλυντηρίου, πρέπει να επιλέξετε μια θέση που να έχει τα εξής χαρακτηριστικά:

1. Να βρίσκεται σε στεγνό χώρο, με στέρεο και επίπεδο δάπεδο
2. Να μην είναι εκτεθειμένη στο άμεσο ηλιακό φως
3. Να αερίζεται επαρκώς
4. Η θερμοκρασία δωματίου να είναι μεγαλύτερη από 0 °C
5. Να είναι μακριά από πηγές θερμότητας, όπως συσκευές καύσης άνθρακα ή αερίου.



Αποσυσκευασία του πλυντηρίου ρούχων

⚠ ΠΡΟΕΙΔΟΠΟΙΗΣΗ!

- Τα υλικά συσκευασίας (π.χ. μεμβράνες, φελιζόλ) ενδέχεται να είναι επικίνδυνα για τα παιδιά.
- Υπάρχει κίνδυνος ασφυξίας! Κρατήστε όλα τα υλικά συσκευασίας μακριά από παιδιά.

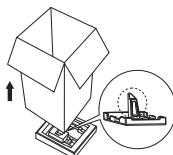

1. Αφαιρέστε το χαρτοκιβώτιο και τα υλικά συσκευασίας από φελιζόλ.
2. Ανασηκώστε το πλυντήριο ρούχων και αφαιρέστε τη συσκευασία της βάσης. Βεβαιωθείτε ότι το μικρό τριγωνικό αφρώδες τμήμα αφαιρείται μαζί με τη βάση. Σε αντίθετη περίπτωση, ξαπλώστε τη μονάδα στο πλάι, κατόπιν αφαιρέστε το μικρό αφρώδες τμήμα από τη βάση της μονάδας με το χέρι.
3. Αφαιρέστε την ταινία συγκράτησης του καλωδίου τροφοδοσίας και του εύκαμπτου σωλήνα αποστράγγισης.
4. Αφαιρέστε τον εύκαμπο σωλήνα εισόδου νερού από τον κάδο

Αφαιρέστε τα μπουλόνια μεταφοράς

⚠ ΠΡΟΕΙΔΟΠΟΙΗΣΗ!

- Πριν από τη χρήση του πλυντηρίου, πρέπει να αφαιρεθούν τα μπουλόνια μεταφοράς από το πίσω μέρος της συσκευής.
- Τα μπουλόνια μεταφοράς πρέπει να φυλάσσονται σε ασφαλές μέρος για μελλοντική χρήση σε περίπτωση μεταφοράς του προϊόντος.

Ακολουθήστε τα παρακάτω βήματα για να αφαιρέσετε τα μπουλόνια:

1. Χαλαρώστε τα 4 μπουλόνια με ένα ροπόκλειδο και αφαιρέστε τα.
2. Κλείστε τις οπές μεταφοράς με τις ειδικές τάπες.
3. Φυλάσσετε κατάλληλα τα μπουλόνια μεταφοράς για μελλοντική χρήση.

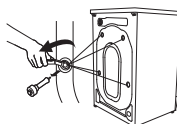

Αλφάδιασμα πλυντηρίου ρούχων

⚠ ΠΡΟΕΙΔΟΠΟΙΗΣΗ!

- Τα παξιμάδια ασφάλισης των τεσσάρων ποδιών πρέπει να είναι καλά στερεωμένα στο πλαίσιο.
1. Βεβαιωθείτε ότι τα πόδια είναι καλά στερεωμένα στο πλαίσιο του πλυντηρίου. Αν δεν είναι, στρέψτε τα στις αρχικές θέσεις του και σφίξτε τα παξιμάδια.
 2. Χαλαρώστε το παξιμάδι ασφάλισης και γυρίστε τα πόδια μέχρι να έρθουν σε πλήρη επαφή με το δάπεδο.
 3. Ρυθμίστε τα πόδια και σφίξτε τα με ένα ροπόκλειδο, μέχρι να βεβαιωθείτε ότι η συσκευή είναι σταθερή.

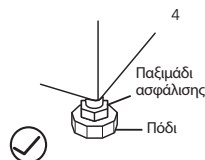
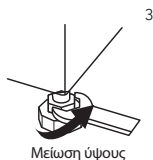
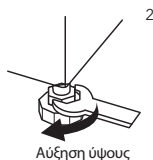
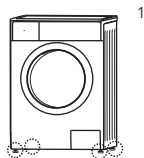

Σύνδεση εύκαμπτου σωλήνα παροχής νερού

ΠΡΟΕΙΔΟΠΟΙΗΣΗ!

- Για την αποφυγή διαρροής νερού ή πρόκλησης ζημιών λόγω του νερού, ακολουθήστε τις οδηγίες αυτού του κεφαλαίου!
- Αποφεύγετε τη συστολή, τη σύνθλιψη, την τροποποίηση ή την πρόκληση φθοράς στον εύκαμπο σωλήνα εισόδου νερού.
- Για τα μοντέλα που διαθέτουν βαλβίδα ζεστού νερού, χρησιμοποιήστε τον εύκαμπο σωλήνα παροχής ζεστού νερού για να συνδέσετε τη συσκευή στη βρύση ζεστού νερού. Η κατανάλωση ενέργειας θα μειωθεί αυτόματα για μερικά προγράμματα.

Συνδέστε τον σωλήνα εισαγωγής όπως απεικονίζεται. Υπάρχουν δύο τρόποι σύνδεσης του σωλήνα εισαγωγής.

1. Σύνδεση μεταξύ συμβατικής βρύσης και εύκαμπτου σωλήνα εισόδου.

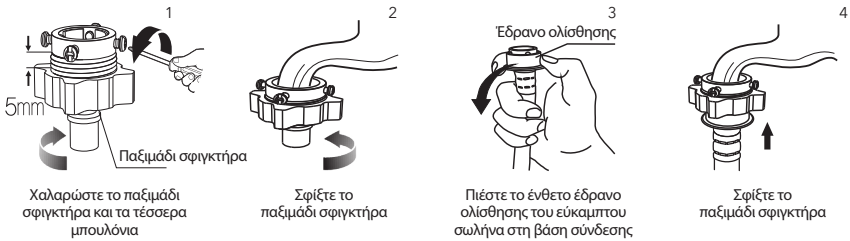

2. Σύνδεση μεταξύ συμβατικής βρύσης και εύκαμπτου σωλήνα εισόδου.

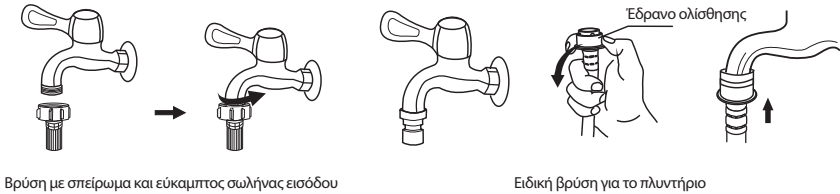

Συνδέστε το άλλο άκρο του σωλήνα εισόδου στη βαλβίδα εισόδου στην πίσω πλευρά του προϊόντος και σφίξτε τον σωλήνα στρέφοντάς τον δεξιόστροφα.

Εύκαμπος σωλήνας αποστράγγισης

ΠΡΟΕΙΔΟΠΟΙΗΣΗ!

- Μη συστρέψετε ή επεκτείνετε τον εύκαμπο σωλήνα αποστράγγισης.
- Τοποθετήστε τον εύκαμπο σωλήνα αποστράγγισης σωστά, διαφορετικά ενδέχεται να προκληθεί ζημιά η οποία θα μπορούσε να οδηγήσει σε διαρροή νερού.

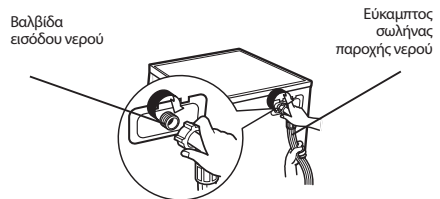

Υπάρχουν δύο τρόποι σύνδεσης του άκρου του εύκαμπτου σωλήνα αποστράγγισης:

1. Τοποθετήστε τον εύκαμπτο σωλήνα στην οπή αποστράγγισης νερού

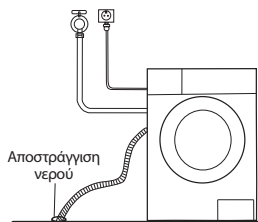

2. Συνδέστε το στον σωλήνα αποστράγγισης.

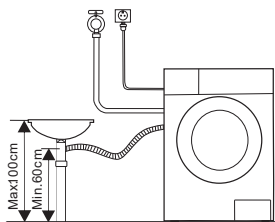

ΣΗΜΕΙΩΣΗ

- Εάν η συσκευή διαθέτει στήριγμα εύκαμπτου σωλήνα αποστράγγισης, εγκαταστήστε το με τον τρόπο που απεικονίζεται παρακάτω.

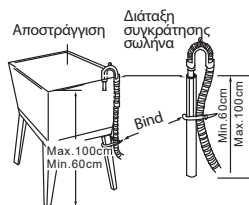
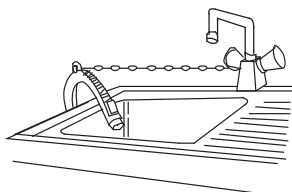

ΠΡΕΙΔΟΠΟΙΗΣΗ!

- Κατά την εγκατάσταση του εύκαμπτου σωλήνα αποστράγγισης, δέστε τον με ένα σχοινί.
- Εάν ο εύκαμπτος σωλήνας αποστράγγισης είναι πολύ μακρύς, μην τον σπρώχνετε στο εσωτερικό του πλυντηρίου καθώς με αυτόν τον τρόπο θα προκληθούν μη φυσιολογικοί θόρυβοι.

ΛΕΙΤΟΥΡΓΙΕΣ

Γρήγορη εκκίνηση

! ΠΡΟΣΟΧΗ!

- Πριν από τη χρήση, βεβαιωθείτε ότι η συσκευή έχει εγκατασταθεί σωστά.
- Προτού πλύνετε ρούχα για πρώτη φορά, το πλυντήριο πρέπει να εκτελέσει έναν πλήρη κύκλο λειτουργίας χωρίς ρούχα ο οποίος θα περιλαμβάνει όλες τις διαδικασίες. Ακολουθήστε τα παρακάτω βήματα.

1. Πριν από την πλύση

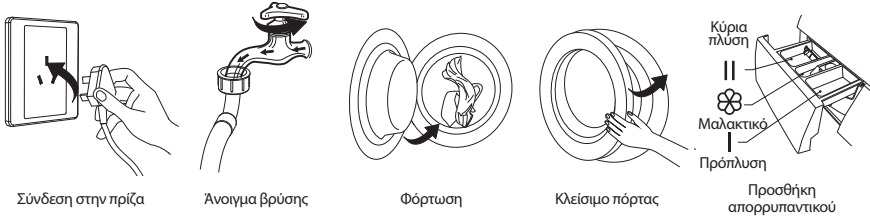

Σύνδεση στην πρίζα

Άνοιγμα βρύσης

Φόρτωση

Κλείσιμο πόρτας

Προσθήκη απορρυπαντικού

☰ ΣΗΜΕΙΩΣΗ

- Εάν επιλεγεί το πρόγραμμα πρόπλυσης σε συσκευές που υποστηρίζουν αυτή τη λειτουργία, το απορρυπαντικό πρέπει να προστεθεί στη «θήκη I».

2. Πλύση



Επιλογή προγράμματος

Επιλογή λειτουργίας ή προεπιλεγμένης ρύθμισης

Έναρξη

☰ ΣΗΜΕΙΩΣΗ

- Εάν επιλεγεί η προεπιλεγμένη λειτουργία, το βήμα 2 μπορεί να παραλειφθεί.
- Το διάγραμμα απεικόνισης των κουμπιών λειτουργίας εξυπηρετεί σκοπούς αναφοράς μόνο. Η διάταξη στο πραγματικό προϊόν μπορεί να διαφέρει.

3. Μετά την πλύση

Οι φωτεινές ενδείξεις κλειδώματος της πόρτας και του κουμπιού [Start / Pause][Έναρξη / Διακοπή] αναβοσβήνουν ενώ παράλληλα η συσκευή εκπέμπει ένα χαρακτηριστικό ηχητικό σήμα. Επίσης, μπορούν να αναβοσβήνουν δύο μικρές ενδείξεις στην ψηφιακή οθόνη της συσκευής.

Πριν από κάθε πλύση

- Η θερμοκρασία λειτουργίας του πλυντηρίου πρέπει να είναι (0-40) °C. Σε περίπτωση λειτουργίας του πλυντηρίου σε θερμοκρασίες μικρότερες από 0 °C, η βαλβίδα εισόδου και το σύστημα αποστράγγισης ενδέχεται να υποστούν ζημιά. Εάν η συσκευή έχει εγκατασταθεί σε χώρους με θερμοκρασία 0 °C ή μικρότερη, θα πρέπει να μεταφερθεί σε χώρους με φυσιολογική θερμοκρασία περιβάλλοντος προκειμένου να εξασφαλιστεί ότι οι εύκαμπτοι σωλήνες παροχής νερού και αποστράγγισης δεν θα παγώσουν πριν από τη χρήση.
- Ελέγχετε τις ετικέτες των ρούχων και τις οδηγίες χρήσης του απορρυπαντικού πριν από την πλύση. Χρησιμοποιείτε μη αφρίζον απορρυπαντικό ή απορρυπαντικό χαμηλού αφρισμού κατάλληλο για χρήση σε πλυντήριο ρούχων.



Ελέγξτε την ετικέτα



Αφαιρέστε τυχόν αντικείμενα από τις τσέπες

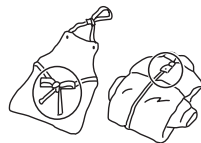

Δέστε τα μακριά κορδόνια, κλείστε τα φερμουάρ και κουμπώστε τα κουμπιά



Τοποθετείτε τα ρούχα μικρού μεγέθους σε μαξιλαιοθήκη



Γυρίστε τα ρούχα με ύφασμα που χνουδιάζει εύκολα και πυκνή ύφανση με μακριές ίνες από την ανάποδη πλευρά

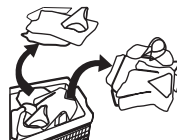

Ρούχα διαφορετικού τύπου και υφάσματος



ΠΡΟΕΙΔΟΠΟΙΗΣΗ!

- Όταν πλένετε ρούχα μεμονωμένα, ενδέχεται να προκληθεί μεγάλη εκκεντρότητα και να ενεργοποιηθεί η προειδοποιητική ηχητική ένδειξη λόγω ανισορροπίας. Επομένως, συνιστάται να προσθέσετε ένα ή δύο ρούχα παραπάνω ώστε να πλυθούν μαζί και το στύψιμο να μπορεί να εκτελεστεί ομαλά.
- Μην πλένετε ρούχα που έχουν έρθει σε επαφή με κηροζίνη, βενζίνη, οινόπνευμα και άλλα εύφλεκτα υλικά.

Detergent Dispenser

- I Απορρυπαντικό πρόπλυσης
- II Απορρυπαντικό κύριας πλύσης
- ☼ Μαλακτικό

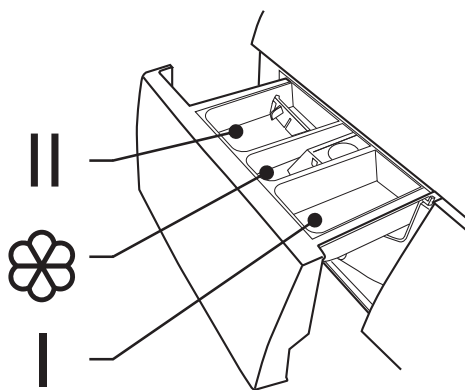

Άνοιγμα συρταριού απορρυπαντικού



ΠΡΟΣΟΧΗ!

- Στη «θήκη I» προστίθεται απορρυπαντικό μόνο εφόσον επιλεγεί το πρόγραμμα πρόπλυσης σε συσκευές που υποστηρίζουν αυτή τη λειτουργία.

Μοντέλο: WF60832M, WF61033M

Πρόγραμμα	I	II	☼
Cotton (Βαμβακερά) 30 °C	<input type="radio"/>	<input checked="" type="radio"/>	<input type="radio"/>
Cotton (Βαμβακερά) 40 °C	<input type="radio"/>	<input checked="" type="radio"/>	<input type="radio"/>
Cotton (Βαμβακερά) 60 °C	<input type="radio"/>	<input checked="" type="radio"/>	<input type="radio"/>
Cotton (Βαμβακερά) 90 °C	<input type="radio"/>	<input checked="" type="radio"/>	<input type="radio"/>
Synthetic (Συνθετικά)	<input type="radio"/>	<input checked="" type="radio"/>	<input type="radio"/>
Synthetic (Συνθετικά) 40 °C	<input type="radio"/>	<input checked="" type="radio"/>	<input type="radio"/>
Drum Clean (Καθαρισμός κάδου)			
Cold Wash (Κρύα πλύση)	<input type="radio"/>	<input checked="" type="radio"/>	<input type="radio"/>
Cold Wash (Κρύα πλύση) 20 °C	<input type="radio"/>	<input checked="" type="radio"/>	<input type="radio"/>
Spin Only (Μόνο στύψιμο)			
Drain Only (Μόνο αποστράγγιση)			
Rinse&Spin (Ξέβγαλμα&Στύψιμο)			<input type="radio"/>

Υποχρεωτικά Προαιρετικά

Μοντέλο: WF61063M

Πρόγραμμα	I	II	☼
Cotton (Βαμβακερά) 30 °C		<input checked="" type="radio"/>	<input type="radio"/>
Cotton (Βαμβακερά) 40 °C		<input checked="" type="radio"/>	<input type="radio"/>
Cotton (Βαμβακερά) 60 °C		<input checked="" type="radio"/>	<input type="radio"/>
Cotton (Βαμβακερά) 90 °C		<input checked="" type="radio"/>	<input type="radio"/>
Synthetic (Συνθετικά)		<input checked="" type="radio"/>	<input type="radio"/>
Synthetic (Συνθετικά) 40 °C		<input checked="" type="radio"/>	<input type="radio"/>
Drum Clean (Καθαρισμός κάδου)			
Cotton Intensive (Βαμβακερά Εντατική πλύση) 40 °C		<input checked="" type="radio"/>	<input type="radio"/>
Cotton Intensive (Βαμβακερά Εντατική πλύση) 60 °C		<input checked="" type="radio"/>	<input type="radio"/>
Quick Wash 45' (Γρήγορη πλύση 45')		<input checked="" type="radio"/>	<input type="radio"/>
Quick Wash 30' (Γρήγορη πλύση 30')		<input checked="" type="radio"/>	<input type="radio"/>
Quick Wash 15' (Γρήγορη πλύση 15')		<input checked="" type="radio"/>	<input type="radio"/>

Υποχρεωτικά Προαιρετικά

Πρόγραμμα	I	II	☼
Delicate (Ευαίσθητα) 30 °C		<input checked="" type="radio"/>	<input type="radio"/>
Delicate (Ευαίσθητα)		<input checked="" type="radio"/>	<input type="radio"/>
Ends in 9H (Λήξη σε 9 ώρες)		<input checked="" type="radio"/>	<input type="radio"/>
Ends in 6H (Λήξη σε 6 ώρες)		<input checked="" type="radio"/>	<input type="radio"/>
Ends in 3H (Λήξη σε 3 ώρες)		<input checked="" type="radio"/>	<input type="radio"/>
Quick Wash 45' (Γρήγορη πλύση 45')		<input checked="" type="radio"/>	<input type="radio"/>
Quick Wash 30' (Γρήγορη πλύση 30')		<input checked="" type="radio"/>	<input type="radio"/>
Quick Wash 15' (Γρήγορη πλύση 15')		<input checked="" type="radio"/>	<input type="radio"/>
ECO 40-60		<input checked="" type="radio"/>	<input type="radio"/>
Cotton Intensive (Βαμβακερά Εντατική πλύση) 40 °C		<input checked="" type="radio"/>	<input type="radio"/>
Cotton Intensive (Βαμβακερά Εντατική πλύση) 60 °C		<input checked="" type="radio"/>	<input type="radio"/>
Rinse&Spin (Ξέβγαλμα&Στύψιμο)		<input checked="" type="radio"/>	<input type="radio"/>

☰ ΣΗΜΕΙΩΣΗ

- Αν χρησιμοποιείτε συμπυκνωμένο απορρυπαντικό ή πρόσθετο, πριν από την προσθήκη του στη θήκη του απορρυπαντικού, συνιστάται να το αραιώνετε με λίγο νερό για την αποφυγή τυχόν έμφραξης και υπερχειλίσου του στομίου της θήκης απορρυπαντικού κατά την πλήρωση με νερό.
- Επιλέξτε τον κατάλληλο τύπο απορρυπαντικού ανάλογα με τη θερμοκρασία πλύσης για βέλτιστα αποτελέσματα πλύσης και μειωμένη κατανάλωση νερού και ενέργειας.

Πίνακας χειρισμού

Μοντέλο: WF60832M, WF61033M

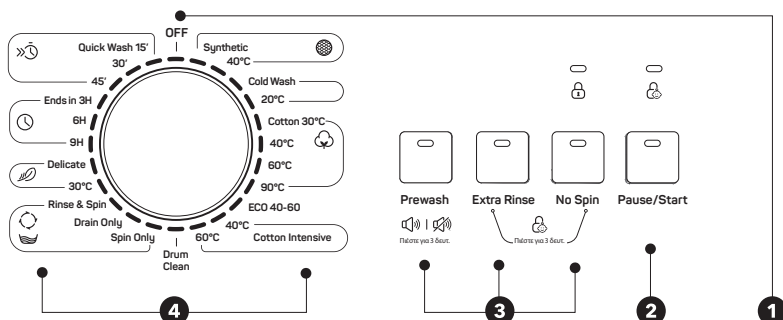

Μοντέλο: WF61063M

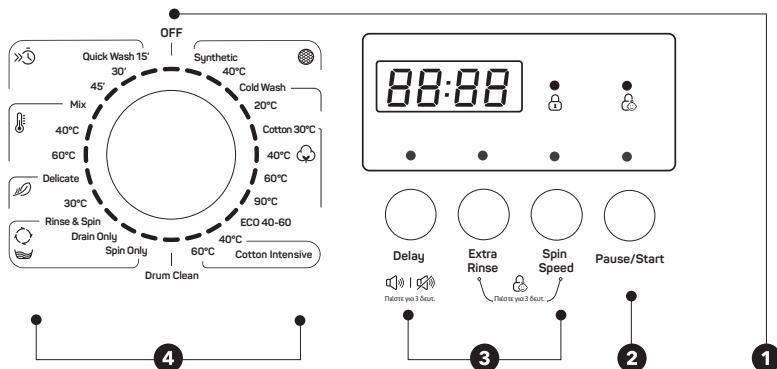

ΣΗΜΕΙΩΣΗ

- Το διάγραμμα απεικόνισης εξυπηρετεί σκοπούς αναφοράς μόνο. Η διάταξη στο πραγματικό προϊόν μπορεί να διαφέρει.

1 Απενεργοποίηση

Η συσκευή τίθεται εκτός λειτουργίας.

2 Προαιρετική επιλογή

Σας επιτρέπει να επιλέξετε μια επιπρόσθετη λειτουργία και κατόπιν ανάβει η αντίστοιχη φωτεινή ένδειξη

3 Έναρξη/Διακοπή

Πατήστε το κουμπί για την έναρξη ή τη διακοπή του κύκλου πλύσης.

4 Προγράμματα

Δυνατότητα επιλογής ανάλογα με το είδος των άπλυτων ρούχων.

ΣΗΜΕΙΩΣΗ

- Μετά τη λήξη του προγράμματος, οι φωτεινές ενδείξεις των λειτουργιών Έναρξη/Παύση και Κλειδίμα πόρτας αναβοσβήνουν. (Μοντέλο: WF60832M, WF61033M).

Προαιρετική επιλογή

Πρόπλυση

Όταν επιλέγεται η λειτουργία Πρόπλυση, εκτελείται μια επιπλέον πλύση πριν από την κύρια πλύση. Ενδείκνυται για το επιφανειακό καθάρισμα των ρούχων. Όταν επιλέγεται, πρέπει να προστίθεται απορρυπαντικό στη Θήκη (I). Επιπλέον

Ξέβγαλμα

Όταν επιλέγεται αυτή η λειτουργία, εκτελείται ένας επιπλέον κύκλος ξέβγαλματος.

Χωρίς στύψιμο

Με την επιλογή αυτής της λειτουργίας δεν γίνεται στύψιμο των ρούχων.

Μοντέλο: WF60832M, WF61033M

Πρόγραμμα	Προαιρετική επιλογή	
	Πρόπλυση	Επιπλέον ξέβγαλμα
Cotton (Βαμβακερά) 30 °C	<input type="radio"/>	<input type="radio"/>
Cotton (Βαμβακερά) 40 °C	<input type="radio"/>	<input type="radio"/>
Cotton (Βαμβακερά) 60 °C	<input type="radio"/>	<input type="radio"/>
Cotton (Βαμβακερά) 90 °C	<input type="radio"/>	<input type="radio"/>
Synthetic (Συνθετικά)	<input type="radio"/>	<input type="radio"/>
Synthetic (Συνθετικά) 40 °C	<input type="radio"/>	<input type="radio"/>
Drum Clean (Καθαρισμός κάδου)		
Cotton Intensive 40 °C (Βαμβακερά Εντατική πλύση 40 °C)		
Cotton Intensive 60 °C (Βαμβακερά Εντατική πλύση 60 °C)		
Drain Only (Μόνο αποστράγγιση)		
Rinse&Spin (Ξέβγαλμα&Στύψιμο)		<input type="radio"/>
Delicate (Ευαίσθητα) 30 °C		<input type="radio"/>
Delicate (Ευαίσθητα)		<input type="radio"/>

Μοντέλο: WF61063M

Πρόγραμμα	Προαιρετική επιλογή	
	Χρονοκαθυστέρηση	Επιπλέον ξέβγαλμα
Cotton (Βαμβακερά) 30 °C	<input type="radio"/>	<input type="radio"/>
Cotton (Βαμβακερά) 40 °C	<input type="radio"/>	<input type="radio"/>
Cotton (Βαμβακερά) 60 °C	<input type="radio"/>	<input type="radio"/>
Cotton (Βαμβακερά) 90 °C	<input type="radio"/>	<input type="radio"/>
Synthetic (Συνθετικά)	<input type="radio"/>	<input type="radio"/>
Synthetic (Συνθετικά) 40 °C	<input type="radio"/>	<input type="radio"/>
Drum Clean (Καθαρισμός κάδου)	<input type="radio"/>	
Spin Only (Μόνο στύψιμο)	<input type="radio"/>	
Cotton Intensive 40 °C (Βαμβακερά Εντατική πλύση 40 °C)	<input type="radio"/>	
Cotton Intensive 60 °C (Βαμβακερά Εντατική πλύση 60 °C)	<input type="radio"/>	
Quick Wash 45' (Γρήγορη πλύση 45')	<input type="radio"/>	
Quick Wash 30' (Γρήγορη πλύση 30')	<input type="radio"/>	

Πρόγραμμα	Προαιρετική επιλογή	
	Πρόπλυση	Επιπλέον ξέβγαλμα
Ends in 9H (Λήξη σε 9 ώρες)		
Ends in 6H (Λήξη σε 6 ώρες)		
Ends in 3H (Λήξη σε 3 ώρες)		
Quick Wash 45' (Γρήγορη πλύση 45')		
Quick Wash 30' (Γρήγορη πλύση 30')		
Quick Wash 15' (Γρήγορη πλύση 15')		
Spin Only (Μόνο στύψιμο)		
Cold Wash (Κρύα πλύση)	<input type="radio"/>	<input type="radio"/>
Cold Wash (Κρύα πλύση) 20 °C	<input type="radio"/>	<input type="radio"/>
ECO 40-60		

Προαιρετικά

Πρόγραμμα	Προαιρετική επιλογή	
	Χρονοκαθυστέρηση	Επιπλέον ξέβγαλμα
Drain Only (Μόνο αποστράγγιση)	<input type="radio"/>	
Rinse&Spin (Ξέβγαλμα&Στύψιμο)	<input type="radio"/>	<input type="radio"/>
Delicate (Ευαίσθητα) 30 °C	<input type="radio"/>	<input type="radio"/>
Delicate (Ευαίσθητα)	<input type="radio"/>	<input type="radio"/>
Mix 60 °C (Μικτής ύφανσης 60 °C)	<input type="radio"/>	<input type="radio"/>
Mix 40 °C (Μικτής ύφανσης 40 °C)	<input type="radio"/>	<input type="radio"/>
Mix (Μικτής ύφανσης)	<input type="radio"/>	<input type="radio"/>
Cold Wash (Κρύα πλύση)	<input type="radio"/>	<input type="radio"/>
Cold Wash (Κρύα πλύση) 20 °C	<input type="radio"/>	<input type="radio"/>
ECO 40-60	<input type="radio"/>	
Quick Wash 15' (Γρήγορη πλύση 15')	<input type="radio"/>	

Προαιρετικά

Άλλες λειτουργίες



Σίγαση ηχητικών ειδοποιήσεων



Επιλογή προγράμματος



Prewash
Press 3 sec.



Delay
Press 3 sec.

Πατήστε το κουμπί [Prewash]/[Delay] [Πρόπλυση]/[Χρονοκαθυστέρηση] για 3 δευτ. Ενεργοποιείται η λειτουργία

Για να ενεργοποιήσετε τη λειτουργία ηχητικών ειδοποιήσεων, πατήστε το κουμπί ξανά για 3 δευτερόλεπτα. Η ρύθμιση θα διατηρηθεί μέχρι την επόμενη ενεργοποίηση της συσκευής.

ΠΡΟΣΟΧΗ!

- Μετά την ενεργοποίηση της λειτουργίας σίγασης ηχητικών ειδοποιήσεων, η συσκευή δεν θα εκπέμπει πλέον ηχητικές ειδοποιήσεις.



Κλειδωμα για παιδιά

Επιλέγεται προς αποφυγή της εσφαλμένης χρήσης της συσκευής από



Επιλογή προγράμματος



Έναρξη



Πατήστε τα κουμπιά [Extra Rinse (Επιπλέον ξέβγαλμα)] και [No Spin (Χωρίς στύψιμο)]/[Spin Speed (Στροφές στύψιματος)] για 3 δευτ. μέχρι να ακουστεί η ηχητική ειδοποίηση «μπιπ».

ΠΡΟΣΟΧΗ!

Μοντέλο: WF60832M, WF61033M

- Πατώντας το κουμπί παρατεταμένα, η λειτουργία «κλειδωμα για παιδιά» απενεργοποιείται. Ακόμα και κατά την απενεργοποίηση, την αποεπιλογή και τη λήξη ενός προγράμματος, όταν η λειτουργία είναι ενεργοποιημένη, κλειδώνονται όλα τα κουμπιά εκτός από το κουμπί ενεργοποίησης και το κουμπί «Child Lock (κλειδωμα για παιδιά)».
- Πατήστε για να αποεπιλέξετε το κουμπί «Child Lock (κλειδωμα για παιδιά)» πριν από την επιλογή του προγράμματος και την έναρξη της πλύσης.

Μοντέλο: WF61063M

- Όταν ενεργοποιείται η λειτουργία κλειδώματος για παιδιά και το πρόγραμμα ξεκινά, η σχετική φωτεινή ένδειξη ανάβει και οι ενδείξεις «CL» και υπολειπόμενου χρόνου εμφανίζονται εναλλάξ στην οθόνη ανά 0,5 δευτ. Εάν πατήσετε κάποιο άλλο κουμπί, η φωτεινή ένδειξη της λειτουργίας κλειδώματος για παιδιά αναβοσβήνει για 3 δευτ. Μετά τη λήξη του προγράμματος, οι ενδείξεις «CL» και «END» εμφανίζονται εναλλάξ και ανά 0,5 δευτ. στην οθόνη για 10 δευτ. Κατόπιν, αναβοσβήνει για 3 δευτ. η φωτεινή ένδειξη της λειτουργίας κλειδώματος για παιδιά.
- Μόνο πατώντας παρατεταμένα τα δύο αυτά κουμπιά μπορείτε να αποεπιλέξετε τη λειτουργία κλειδώματος για παιδιά, διαφορετικά παραμένει ακόμα και σε περίπτωση απενεργοποίησης, αποεπιλογής ή λήξης ενός προγράμματος

Στροφές

Οι διαθέσιμες επιλογές για τις στροφές στύψιματος είναι οι εξής:

800: 0-400-600-800

1000: 0-400-600-800-1000

1200: 0-400-600-800-1000-1200

Πρόγραμμα	Προεπιλεγμένη ταχύτητα (σ.α.λ.)			Πρόγραμμα	Προεπιλεγμένη ταχύτητα (σ.α.λ.)		
	800	1000	1200		800	1000	1200
Cotton (Βαμβακερά) 30 °C	800	1000	1200	Spin Only (Μόνο στύψιμο)	800	1000	1200
Cotton (Βαμβακερά) 40 °C	800	800	1200	Drain Only (Μόνο αποστράγγιση)	-	-	-
Cotton (Βαμβακερά) 60 °C	800	800	1200	Rinse&Spin (Ξέβγαλμα&Στύψιμο)	800	1000	1200
Cotton (Βαμβακερά) 90 °C	800	800	1200	Delicate (Ευαίσθητα) 30 °C	600	600	600
Synthetic (Συνθετικά)	800	1000	1200	Delicate (Ευαίσθητα)	600	600	600
Synthetic (Συνθετικά) 40 °C	800	1000	1200	Quick Wash 45' (Γρήγορη πλύση 45')	800	800	800
Drum Clean (Καθαρισμός κάδου)	400	400	-	Quick Wash 30' (Γρήγορη πλύση 30')	800	800	800
Cold Wash (Κρύα πλύση)	800	1000	1200	Quick Wash 15' (Γρήγορη πλύση 15')	800	800	800
Cold Wash (Κρύα πλύση) 20 °C	800	1000	1200	Mix 60°C (Μικτής ύφανσης 60°C)	800	1000	1200
Cotton Intensive (Βαμβακερά Εντατική πλύση) 40 °C	800	1000	1200	Mix 40°C (Μικτής ύφανσης 40°C)	800	1000	1200
Cotton Intensive (Βαμβακερά Εντατική πλύση) 60 °C	800	1000	1200	Mix (Μικτής ύφανσης)	800	1000	1200
ECO 40-60	800	1000	1200				

Προγράμματα

Δυνατότητα επιλογής προγράμματος ανάλογα με το είδος των ρούχων για πλύσιμο.

Προγράμματα	
Synthetic (Συνθετικά)	Για το πλύσιμο συνθετικών ρούχων όπως πουκάμισα, παλτό, ρούχα μικτής ύφανσης. Όσον αφορά τα πλεκτά ρούχα, λόγω της αραιής πλέξης τους, πρέπει να χρησιμοποιείται λιγότερη ποσότητα απορρυπαντικού ώστε να μη δημιουργηθεί υπερβολική ποσότητα αφρού.
Delicate (Ευαίσθητα)	Για ευαίσθητα ρούχα που πλένονται στο πλυντήριο από μετάξι, σατέν, συνθετικές ίνες ή ανάμεικτα υφάσματα.
Drum Clean (Καθαρισμός κάδου)	Εκτελείται ένα πρόγραμμα απολύμανσης σε υψηλή θερμοκρασία 90 °C για πιο οικολογικό πλύσιμο των ρούχων. Κατά τη διάρκεια αυτής της διαδικασίας, δεν μπορούν να προστεθούν ρούχα ή άλλα είδη για πλύσιμο. Εάν προστεθεί κατάλληλη ποσότητα χλωριούχου λευκαντικού στον κάδο, επιτυγχάνετε βελτιωμένα αποτελέσματα καθαρισμού. Ο χρήστης μπορεί να λειτουργεί αυτό το πρόγραμμα σε συχνή βάση ανάλογα με τις ανάγκες του.
Spin Only (Μόνο στύψιμο)	Επιπλέον στύψιμο με δυνατότητα επιλογής των στροφών.
Rinse&Spin (Ξέβγαλμα&Στύψιμο)	Επιπλέον ξέβγαλμα με στύψιμο.
Drain Only (Μόνο αποστράγγιση)	Αποστράγγιση του νερού.
Quick Wash 15' (Γρήγορη πλύση 15')	Ενδείκνυται για το γρήγορο πλύσιμο λίγων και όχι πολύ λερωμένων ρούχων.
Cotton Intensive (Βαμβακερά Εντατική πλύση)	Για καλύτερα αποτελέσματα πλύσης, επιλέξτε μεγαλύτερη διάρκεια πλύσης.
ECO 40-60	Προεπιλεγμένη θερμοκρασία 40°C, μη δυνατότητα επιλογής, κατάλληλο για πλύσιμο ρούχων σε θερμοκρασίες 40°C-60°C.
Cold Wash (Κρύα πλύση)	Πλύση με κρύο νερό.

Προγράμματα	
Cotton (Βαμβακερά)	Ανθεκτικά ρούχα από βαμβάκι ή λινό με αντοχή σε υψηλές θερμοκρασίες.
Λήξη σε*	Η λειτουργία αυτή μπορεί να ρυθμιστεί μαζί με το πρόγραμμα. Η συνολική διάρκεια συμπεριλαμβανομένων του χρόνου πλύσης και της χρονοκαθυστέρησης είναι 3, 6 ή 9 ώρες.
Μικτής ύφανσης**	Μπορείτε να επιλέξετε αυτή τη λειτουργία για ανθεκτικά ρούχα τα οποία πρέπει να πλένονται σε εντατικό πρόγραμμα ακόμα μεγαλύτερης διάρκειας. Συνιστάται για καθημερινά ρούχα από βαμβάκι, όπως σεντόνια, μαξιλαροθήκες, μπουρνούζια και εσώρουχα.

* Model: WF60832M, WF61033M

** Model: WF61063M

Washing Programs Table

Model: WF60832M, WF61033M

Πρόγραμμα	Φορτίο (kg)	Θερμοκρ. °C	Προεπιλεγμένη διάρκεια
	6	Προεπιλεγμένη	6
Synthetic (Συνθετικά)	3,25	Κρύο	2:20
Synthetic 40 °C (Συνθετικά 40 °C)	3,25	40	2:20
Cold Wash (Κρύα πλύση)	6	Κρύο	1:00
Cold Wash 20 °C (Κρύα πλύση 20 °C)	6	20	1:01
Cotton 30 °C (Βαμβακερά 30 °C)	6	30	2:40
Cotton 40 °C (Βαμβακερά 40 °C)	6	40	2:40
Cotton 60 °C (Βαμβακερά 60 °C)	6	60	2:45
Cotton 90 °C (Βαμβακερά 90 °C)	6	90	2:50
ECO 40-60	6	60	3:16
Cotton Intensive 40 °C (Βαμβακερά Εντατική πλύση 40 °C)	6	40	4:04
Cotton Intensive 60 °C (Βαμβακερά Εντατική πλύση 60 °C)	6	60	4:08
Drum Clean (Καθαρισμός κάδου)	-	90	1:18
Spin Only (Μόνο στύψιμο)	6	-	0:12
Drain Only (Μόνο αποστράγγιση)	-	-	0:01
Rinse&Spin (Ξέβγαλμα&Στύψιμο)	6	-	0:20
Delicate 30 °C (Ευαίσθητα 30 °C)	2,7	30	0:50
Delicate (Ευαίσθητα)	2,7	Κρύο	0:48
Ends in 9H (Λήξη σε 9 ώρες)	6	40	0:59
Ends in 6H (Λήξη σε 6 ώρες)	6	40	0:59
Ends in 3H (Λήξη σε 3 ώρες)	6	40	0:59
Quick Wash 45' (Γρήγορη πλύση 45')	2,2	40	0:45
Quick Wash 30' (Γρήγορη πλύση 30')	2,2	30	0:30
Quick Wash 15' (Γρήγορη πλύση 15')	2,2	Κρύο	0:15

Νέα ενεργειακή κλάση σύμφωνα με τη σχετική οδηγία της ΕΕ: E

Πρόγραμμα δοκιμής ενεργειακής κατανάλωσης ECO 40-60. Στροφές: ο μεγαλύτερος δυνατός αριθμός στροφών, ορισμός διαφορετικού αριθμού στροφών ως προεπιλογή.

Μισό φορτίο για συσκευή χωρητικότητας 6,5Kg: 3,25Kg.

Προηγούμενη ενεργειακή κλάση σύμφωνα με τη σχετική οδηγία της ΕΕ: A+

Πρόγραμμα δοκιμής ενεργειακής κατανάλωσης: Βαμβακερά Εντατική πλύση 60°C/40°C. Στροφές: ο μεγαλύτερος δυνατός αριθμός στροφών, ορισμός διαφορετικού αριθμού στροφών ως προεπιλογή. Μισό φορτίο για συσκευή χωρητικότητας 6,5Kg: 3,25Kg.



ΣΗΜΕΙΩΣΗ

Οι παράμετροι του πίνακα παρατίθενται μόνο για σκοπούς αναφοράς. Οι πραγματικές παράμετροι ενδέχεται να διαφέρουν από αυτές που αναγράφονται στον παραπάνω πίνακα.

Μοντέλο: WF61063M

Πρόγραμμα	Φορτίο (kg)	Θερμοκρ. °C	Προεπιλεγμένη διάρκεια
	6	Προεπιλεγμένη	6
Synthetic (Συνθετικά)	3,25	Κρύο	2:20
Synthetic 40 °C (Συνθετικά 40 °C)	3,25	40	2:20
Cold Wash (Κρύα πλύση)	6	Κρύο	1:00
Cold Wash 20 °C (Κρύα πλύση 20 °C)	6	20	1:01
Cotton 30 °C (Βαμβακερά 30 °C)	6	30	2:40
Cotton 40 °C (Βαμβακερά 40 °C)	6	40	2:40
Cotton 60 °C (Βαμβακερά 60 °C)	6	60	2:45
Cotton 90 °C (Βαμβακερά 90 °C)	6	90	2:50
ECO 40-60	6	60	3:24
Cotton Intensive 40 °C (Βαμβακερά Εντατική πλύση 40 °C)	6	40	4:12
Cotton Intensive 60 °C (Βαμβακερά Εντατική πλύση 60 °C)	6	60	4:16
Drum Clean (Καθαρισμός κάδου)		90	1:18
Spin Only (Μόνο στύψιμο)	6		0:12
Drain Only (Μόνο αποστράγγιση)			0:01
Rinse&Spin (Ξέβγαλα&Στύψιμο)	6		0:20
Delicate 30 °C (Ευαίσθητα 30 °C)	2,5	30	0:50
Delicate (Ευαίσθητα)	2,5	Κρύο	0:48
Mix 60°C (Μικτής ύφανσης 40°C)	6	60	1:11
Mix 40°C (Μικτής ύφανσης 40°C)	6	40	0:59
Mix (Μικτής ύφανσης)	6	Κρύο	0:59
Quick Wash 45' (Γρήγορη πλύση 45')	2,0	40	0:45
Quick Wash 30' (Γρήγορη πλύση 30')	2,0	30	0:30
Quick Wash 15' (Γρήγορη πλύση 15')	2,0	Κρύο	0:15

Νέα ενεργειακή κλάση σύμφωνα με τη σχετική οδηγία της ΕΕ: E

Πρόγραμμα δοκιμής ενεργειακής κατανάλωσης: ECO 40-60. Στροφές: ο μεγαλύτερος δυνατός αριθμός στροφών, ορισμός διαφορετικού αριθμού στροφών ως προεπιλογή.

Μισό φορτίο για συσκευή χωρητικότητας 6,5Kg: 3,25Kg.

Προηγούμενη ενεργειακή κλάση σύμφωνα με τη σχετική οδηγία της ΕΕ: A+

Πρόγραμμα δοκιμής ενεργειακής κατανάλωσης: Βαμβακερά Εντατική πλύση 60°C/40°C. Στροφές: ο μεγαλύτερος δυνατός αριθμός στροφών, ορισμός διαφορετικού αριθμού στροφών ως προεπιλογή. Μισό φορτίο για συσκευή χωρητικότητας 6,5Kg: 3,25Kg.



ΣΗΜΕΙΩΣΗ

Οι παράμετροι του πίνακα παρατίθενται μόνο για σκοπούς αναφοράς. Οι πραγματικές παράμετροι ενδέχεται να διαφέρουν από αυτές που αναγράφονται στον παραπάνω πίνακα.

ΣΥΝΤΗΡΗΣΗ

Καθαρισμός και φροντίδα

ΠΡΟΕΙΔΟΠΟΙΗΣΗ!

- Πριν από την εκτέλεση οποιασδήποτε εργασίας συντήρησης, απασυνδέστε τη συσκευή από την τροφοδοσία ρεύματος και κλείστε την παροχή νερού.

Καθαρισμός πλαισίου

Η σωστή συντήρηση του πλυντηρίου μπορεί να παρατείνει τη διάρκεια ζωής του. Η επιφάνεια μπορεί να καθαριστεί με αραιωμένα, μη λειαντικά, ουδέτερα απορρυπαντικά, εάν είναι απαραίτητο. Σε περίπτωση υπερχείλισης νερού, σκουπίστε με ένα πανί για να το απορροφήσετε. Μη χρησιμοποιείτε αιχμηρά αντικείμενα.



ΣΗΜΕΙΩΣΗ

- Απαγορεύεται η χρήση μυρμηκικού οξέος και αραιωμένων διαλυτών ή ισοδυνάμων τους, όπως οινόπνευμα, διαλύτες ή χημικά προϊόντα κ.λπ.

Καθαρισμός κάδου

Τα υπολείμματα σκουριάς που αφήνουν τα μεταλλικά αντικείμενα στο εσωτερικό του κάδου θα πρέπει να αφαιρούνται αμέσως με απορρυπαντικό χωρίς χλώριο. Μη χρησιμοποιείτε ατσάλουρμα για τον καθαρισμό.

ΣΗΜΕΙΩΣΗ

- Μην τοποθετείτε ρούχα στο πλυντήριο κατά τον καθαρισμό του κάδου.

Καθαρισμός λάστιχου στεγανοποίησης και τζαμιού πόρτας

Καθαρίζετε το τζάμι και το λάστιχο στεγανοποίησης της πόρτας μετά από κάθε πλύση αφαιρώντας τυχόν χνουδία και λεκέδες. Σε περίπτωση συσσώρευσης χνουδιών, ενδέχεται να προκληθεί διαρροή. Αφαιρέστε τυχόν κέρματα, κουμπιά και άλλα αντικείμενα από το λάστιχο στεγανοποίησης μετά από κάθε πλύση.

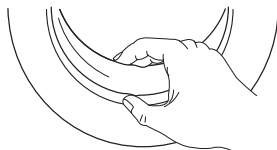

Καθαρισμός φίλτρου εισόδου

ΣΗΜΕΙΩΣΗ

- Σε περίπτωση μειωμένης παροχής νερού, πρέπει να καθαριστεί το φίλτρο εισόδου.

Καθαρισμός του φίλτρου στη βρύση

1. Κλείστε τη βρύση.
2. Αφαιρέστε τον εύκαμπτο σωλήνα παροχής νερού από τη βρύση.
3. Καθαρίστε το φίλτρο.
4. Επανασυνδέστε τον εύκαμπτο σωλήνα παροχής νερού.

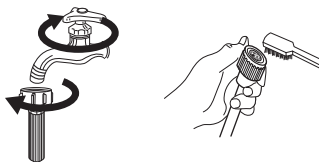

Καθαρισμός φίλτρου πλυντηρίου:

1. Ξεβιδώστε τον σωλήνα παροχής από το πίσω μέρος της συσκευής.
2. Τραβήξτε το φίλτρο προς τα έξω με μια μακριά πένσα και κατόπιν επανατοποθετήστε το, αφού το πλύνετε.
3. Χρησιμοποιήστε μια βούρτσα για να καθαρίσετε το φίλτρο.
4. Επανασυνδέστε τον σωλήνα παροχής.

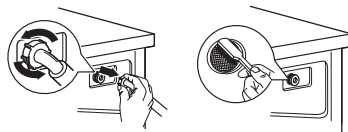

ΣΗΜΕΙΩΣΗ

- Εάν η βούρτσα δεν είναι καθαρή, μπορείτε να τραβήξετε το φίλτρο προς τα έξω και να το πλύνετε ξεχωριστά.
- Επανασυνδέστε τον σωλήνα και ανοίξτε τη βρύση.

Καθαρισμός του συρταριού απορρυπαντικού

1. Στο κάλυμμα της θήκης μαλακτικού μέσα στο συρτάρι απορρυπαντικού, πατήστε προς τα κάτω το σημείο που επισημαίνεται με το βέλος.
2. Ανασηκώστε το κλιπ προς τα πάνω και αφαιρέστε το κάλυμμα της θήκης μαλακτικού. Πλύνετε όλα τα διαμερίσματα με νερό.
3. Επανατοποθετήστε το κάλυμμα της θήκης μαλακτικού και σπρώξτε το συρτάρι στη θέση του.

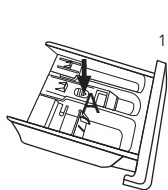

Τραβήξτε το συρτάρι προς τα έξω πατώντας το κουμπί που επισημαίνεται με το σύμβολο «A»

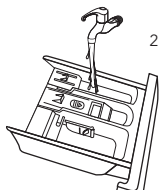

Πλύνετε το συρτάρι κάτω από τρεχούμενο νερό

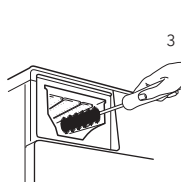

Καθαρίστε τις εσοχές με μια παλιά οδοντόβουρτσα

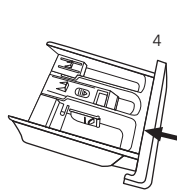

Επανατοποθετήστε το συρτάρι

ΣΗΜΕΙΩΣΗ

- Μη χρησιμοποιείτε οινόπνευμα, διαλύτες ή χημικά προϊόντα για να καθαρίσετε τη συσκευή.

Καθαρισμός φίλτρου αντλίας αποστράγγισης

ΠΡΟΕΙΔΟΠΟΙΗΣΗ!

- Προσέξτε τις υψηλές θερμοκρασίες νερού!
- Αφήστε το διάλυμα του απορρυπαντικού να κρυσώσει.
- Αποσυνδέστε τη συσκευή από την τροφοδοσία ρεύματος για την αποφυγή ηλεκτροπληξίας πριν από την πλύση.
- Το φίλτρο της αντλίας αποστράγγισης μπορεί να συγκρατήσει τα νήματα και τις κλωστές, καθώς και τα μικρά ξένα σωματίδια που προκύπτουν κατά την πλύση.

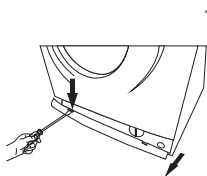

Τραβήξτε το φίλτρο σέρβρις προς τα έξω

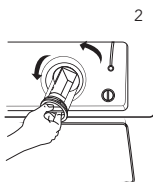

Ανοίξτε το φίλτρο γυρίζοντάς το αριστερόστροφα

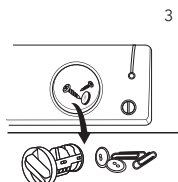

Αφαιρέστε τα ξένα σωματίδια

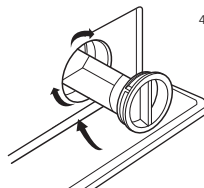

Ασφαλίστε το φίλτρο στη θέση του γυρίζοντάς το δεξιόστροφα



ΠΡΟΣΟΧΗ!

- Βεβαιωθείτε ότι το κάλυμμα της βαλβίδας και ο εύκαμπτος σωλήνας αποστράγγισης έκτακτης ανάγκης επανατοποθετούνται σωστά στη θέση τους. Οι πλάκες με τις τάτες θα πρέπει να ευθυγραμμίζονται με τις πλάκες των οπών, διαφορετικά ενδέχεται να υπάρξει διαρροή νερού.
- Σε συσκευές που δεν διαθέτουν εύκαμπτο σωλήνα αποστράγγισης για περιπτώσεις έκτακτης ανάγκης, περιστρέψτε απευθείας την τάπα στο κάτω πλαίσιο για να τρέξει το νερό στη λεκάνη.
- Όταν η συσκευή βρίσκεται σε λειτουργία, και ανάλογα με το πρόγραμμα που έχει επιλεγεί, μπορεί να ρέει καυτό νερό στο εσωτερικό της αντλίας. Μην αφαιρέτε το κάλυμμα της αντλίας ενόσω βρίσκεται σε εξέλιξη ένας κύκλος πλύσης. Περιμένετε πάντοτε έως ότου ο κύκλος ολοκληρωθεί και ο κάδος αδειασεί. Κατά την επανατοποθέτηση του καλύμματος, βεβαιωθείτε ότι ασφαλίσει σωστά στη θέση του.

Αντιμετώπιση προβλημάτων

Η συσκευή δεν τίθεται σε λειτουργία ή σταματά ενόσω βρίσκεται σε λειτουργία. Αρχικά, προσπαθήστε να βρείτε έναν τρόπο επίλυσης του προβλήματος. Εάν δεν τα καταφέρετε, επικοινωνήστε με το κέντρο σέρβις.

Περιγραφή	Αιτία	Λύση
Το πλυντήριο δεν ξεκινά	Η πόρτα δεν έχει κλείσει καλά	Επαναλειτουργήστε τη συσκευή αφού κλείσει η πόρτα Ελέγξτε αν έχουν σφηνώσει ρούχα που εμποδίζουν το κλείσιμο της πόρτας
Η πόρτα δεν ανοίγει	Είναι ενεργοποιημένη η διάταξη κλειδώματος ασφαλείας του πλυντηρίου	Αποσυνδέστε τη συσκευή από την ηλεκτρική τροφοδοσία, επαναλειτουργήστε τη συσκευή
Διαρροή νερού	Η σύνδεση μεταξύ του σωλήνα παροχής ή του εύκαμπτου σωλήνα αποστράγγισης και της βρύσης δεν είναι στεγανή	Ελέγξτε του σωλήνες νερού και βεβαιωθείτε ότι είναι σφίχτα συνδεδεμένοι Καθαρίστε τον σωλήνα εξόδου
Υπολείμματα απορρυπαντικού στη θήκη	Η σκόνη απορρυπαντικού έχει βραχεί με αποτέλεσμα να σχηματιστούν σβόλοι	Καθαρίστε και σκουπίστε τη θήκη απορρυπαντικού
Η φωτεινή ένδειξη ή η οθόνη δεν ανάβει	Η πλακέτα τυπωμένου κυκλώματος έχει αποσυνδεθεί ή υπάρχει βλάβη στην καλωδίωση	Ελέγξτε αν η παροχή ισχύος είναι απενεργοποιημένη και ότι το βύσμα τροφοδοσίας είναι σωστά συνδεδεμένο
Μη φυσιολογικός θόρυβος		Ελέγξτε εάν έχουν αφαιρεθεί τα μπουλόνια στερέωσης Βεβαιωθείτε ότι η συσκευή έχει τοποθετηθεί σε στέρεο και επίπεδο δάπεδο

Περιγραφή	Αιτία	Λύση
  Pause/Start (Παύση/Εκκίνηση)	Prewash Extra Rinse No Spin	
Ανβοοβρήνει Σβηστή Σβηστή Σβηστή	Σβηστή Σβηστή Σβηστή Σβηστή	Η πόρτα δεν έχει κλείσει καλά Επαναλειτουργήστε τη συσκευή μόλις η πόρτα κλείσει Ελέγξτε αν έχουν σφηνώσει ρούχα που εμποδίζουν το κλείσιμο της πόρτας
Σβηστή Σβηστή Σβηστή	Ανβοοβρήνει Σβηστή Σβηστή	Πρόβλημα έγχυσης νερού κατά τη διάρκεια της πλύσης Επαναλειτουργήστε τη συσκευή μόλις η πόρτα κλείσει Ελέγξτε αν έχουν σφηνώσει ρούχα που εμποδίζουν το κλείσιμο της πόρτας
Σβηστή Σβηστή Ανβοοβρήνει	Ανβοοβρήνει Σβηστή Σβηστή	Η αποστράγγιση του νερού διαρκεί περισσότερο από το φυσιολογικό Ελέγξτε εάν το φίλτρο της βαλβίδας εισόδου έχει φράξει
Σβηστή Σβηστή Σβηστή	Ανβοοβρήνει Σβηστή	Υπερχείλιση νερού Επανεκκινήστε το πλυντήριο
Άλλα	Δοκιμάστε να επιλύσετε το πρόβλημα μόνοι σας και, αν δεν τα καταφέρετε,	

Περιγραφή	Αιτία	Λύση
E30	Η πόρτα δεν έχει κλείσει καλά	Επαναλειτουργήστε τη συσκευή αφού κλείσει η πόρτα Ελέγξτε αν έχουν σφηνώσει ρούχα που εμποδίζουν το κλείσιμο της πόρτας
E10	Πρόβλημα έγχυσης νερού κατά τη διάρκεια της πλύσης	Επαναλειτουργήστε τη συσκευή αφού κλείσει η πόρτα Ελέγξτε αν έχουν σφηνώσει ρούχα που εμποδίζουν το κλείσιμο της πόρτας
E21	Η αποστράγγιση του νερού διαρκεί περισσότερο από το φυσιολογικό	Ελέγξτε αν ο εύκαμπτος σωλήνας αποστράγγισης έχει φράξει
E12	Υπερχείλιση νερού	Επανεκκινήστε το πλυντήριο
Άλλα	Δοκιμάστε να επιλύσετε το πρόβλημα μόνοι σας και, αν δεν τα καταφέρετε, επικοινωνήστε με το κέντρο σέρβις της εταιρείας μας.	

ΣΗΜΕΙΩΣΗ

- Αφού κάνετε τους ελέγχους, ενεργοποιήστε τη συσκευή. Εάν το πρόβλημα παραμένει, επικοινωνήστε με το τμήμα σέρβις.

Τεχνικά χαρακτηριστικά

Παροχή ισχύος 220-240V~, 50Hz

Μέγ. ένταση ρεύματος 10A

Τυπική πίεση νερού 0,05MPa~1MPa

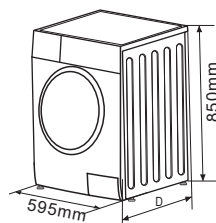

Μοντέλο	Χωρητικότητα πλύσης	Διαστάσεις (ΠxBxΥmm)	Καθαρό βάρος	Ονομαστική ισχύς
WF60832M	6kg	595x400x850	52kg	2050W
WF61033M	6kg	595x400x850	52kg	2000W
WF61063M	6kg	595x400x850	52kg	2000W

Δελτίο πληροφοριών προϊόντος

KAT' ΕΞΟΥΣΙΟΔΟΤΗΣΗ ΚΑΝΟΝΙΣΜΟΣ (ΕΕ) 2019/2014 ΤΗΣ ΕΠΙΤΡΟΠΗΣ όσον αφορά την ενεργειακή επισήμανση των οικιακών πλυντηρίων ρούχων και των οικιακών πλυντηρίων-στεγνωτηρίων

Όνομα ή εμπορικό σήμα του προμηθευτή: Tesla

Διεύθυνση του προμηθευτή: Tesla Electronics, Litijska 47, 1000 Ljubljana, SI

Αναγνωριστικό του μοντέλου: WF60832M

Γενικές παράμετροι του προϊόντος:

Παράμετρος	Τιμή	Παράμετρος	Τιμή	
Ονομαστική χωρητικότητα ^{a)} (kg)	6	Διαστάσεις σε cm	Ύψος	85
			Πλάτος	60
			Βάθος	40
Δείκτης ενεργειακής απόδοσης ^{a)} (EEI _w)	91,0	Τάξη ενεργειακής απόδοσης ^{a)}	E	
Δείκτης απόδοσης πλυσίματος ^{a)}	1,040	Αποτελεσματικότητα ξεβγάλματος (g/kg) ^{a)}	6	
Κατανάλωση ενέργειας σε kWh ανά κύκλο, για το πρόγραμμα “eco 40-60” με συνδυασμό πλήρους και μερικού φορτίου. Η πραγματική κατανάλωση ενέργειας εξαρτάται από τον τρόπο χρήσης της συσκευής.	0,685	Κατανάλωση νερού σε λίτρα ανά κύκλο, για το πρόγραμμα “eco 40-60” με συνδυασμό πλήρους και μερικού φορτίου. Η πραγματική κατανάλωση νερού εξαρτάται από τον τρόπο χρήσης της συσκευής και από τη σκληρότητα του νερού.	41	
Μέγιστη θερμοκρασία μέσα στα υπό επεξεργασία ρούχα ^{a)} (°C)	Ονομαστικό	37	Σταθμισμένη απομένουσα περιεκτικότητα σε υγρασία ^{a)} (%)	62,0
	στο ήμισυ	-		
	στο ένα τέταρτο	-		
Ταχύτητα περιστροφής ^{a)} (ΣΑΛ)	Ονομαστικό	800	Τάξη απόδοσης του περιστροφικού συψίματος ^{a)}	D
	στο ήμισυ	-		
	στο ένα τέταρτο	-		
Διάρκεια προγράμματος ^{a)} (ώ:λεπ)	Ονομαστικό	3:08	Είδος	Ελεύθερη

	στο ήμισυ	-		
	στο ένα τέταρτο	-		
Εκπομπές αερομεταφερόμενου ακουστικού θορύβου της φάσης στυσίματος (περιστροφής) ^{α)} (dB(A) re 1 pW)		80	Τάξη εκπομπών αερομεταφερόμενου ακουστικού θορύβου ^{α)} (φάση στυσίματος)	C
Κατάσταση εκτός λειτουργίας (W) (κατά περίπτωση)		0,50	Κατάσταση αναμονής (W) (κατά περίπτωση)	1,00
Καθυστέρηση έναρξης (W) (κατά περίπτωση)		ά.α.	Δικτυωμένη αναμονή (W) (κατά περίπτωση)	ά.α.
Ελάχιστη διάρκεια της εγγύησης που προσφέρει ο προμηθευτής: 24 μήνες				
Το προϊόν αυτό έχει σχεδιαστεί για να ελευθερώνει ιόντα αργύρου κατά τη διάρκεια του κύκλου πλυσίματος			ΌΧΙ	
Συμπληρωματικές πληροφορίες:				
Σύνδεσμος προς την ιστοσελίδα του προμηθευτή όπου βρίσκονται οι πληροφορίες του σημείου 9 του παραρτήματος II του κανονισμού (ΕΕ) 2019/2023 της Επιτροπής: tesla.info				

α) για το πρόγραμμα «eco 40-60»

Δελτίο πληροφοριών προϊόντος

ΚΑΤ' ΕΞΟΥΣΙΟΔΟΤΗΣΗ ΚΑΝΟΝΙΣΜΟΣ (ΕΕ) 2019/2014 ΤΗΣ ΕΠΙΤΡΟΠΗΣ όσον αφορά την ενεργειακή επισήμανση των οικιακών πλυντηρίων ρούχων και των οικιακών πλυντηρίων-στεγνωτηρίων

Όνομα ή εμπορικό σήμα του προμηθευτή: Tesla

Διεύθυνση του προμηθευτή: Tesla Electronics, Litijska 47, 1000 Ljubljana, SI

Αναγνωριστικό του μοντέλου: WF61033M

Γενικές παράμετροι του προϊόντος:

Παράμετρος	Τιμή	Παράμετρος	Τιμή		
Ονομαστική χωρητικότητα ^{a)} (kg)	6	Διαστάσεις σε cm	Ύψος	85	
			Πλάτος	60	
			Βάθος	40	
Δείκτης ενεργειακής απόδοσης ^{a)} (EEl _w)	91,0	Τάξη ενεργειακής απόδοσης ^{a)}	E		
Δείκτης απόδοσης πλυσίματος ^{a)}	1,040	Αποτελεσματικότητα ξεβγάλματος (g/kg) ^{a)}	6		
Κατανάλωση ενέργειας σε kWh ανά κύκλο, για το πρόγραμμα "eco 40-60" με συνδυασμό πλήρους και μερικού φορτίου. Η πραγματική κατανάλωση ενέργειας εξαρτάται από τον τρόπο χρήσης της συσκευής.	0,737	Κατανάλωση νερού σε λίτρα ανά κύκλο, για το πρόγραμμα "eco 40-60" με συνδυασμό πλήρους και μερικού φορτίου. Η πραγματική κατανάλωση νερού εξαρτάται από τον τρόπο χρήσης της συσκευής και από τη σκληρότητα του νερού.	43		
Μέγιστη θερμοκρασία μέσα στα υπό επεξεργασία ρούχα ^{a)} (°C)	Ονομαστική χωρητικότητα στο ήμισυ	41	Σταθμισμένη απομένουσα περιεκτικότητα σε υγρασία ^{a)} (%)	62,0	
	στο ένα τέταρτο				-
					-
Ταχύτητα περιστροφής ^{a)} (ΣΑΛ)	Ονομαστική χωρητικότητα	1 000	Τάξη απόδοσης του περιστροφικού συψίματος ^{a)}	C	
	στο ήμισυ				-
	στο ένα τέταρτο				-
Διάρκεια προγράμματος ^{a)} (ώ:λεπ)	Ονομαστική χωρητικότητα	3:18	Είδος	Ελεύθερη	

	στο ήμισυ	3:18		
	στο ένα τέταρτο	-		
Εκπομπές αερομεταφερόμενου ακουστικού θορύβου της φάσης στυσίματος (περιστροφής) ^{α)} (dB(A) re 1 pW)		80	Τάξη εκπομπών αερομεταφερόμενου ακουστικού θορύβου ^{α)} (φάση στυσίματος)	C
Κατάσταση εκτός λειτουργίας (W) (κατά περίπτωση)		0,50	Κατάσταση αναμονής (W) (κατά περίπτωση)	1,00
Καθυστέρηση έναρξης (W) (κατά περίπτωση)		ά.α.	Δικτυωμένη αναμονή (W) (κατά περίπτωση)	ά.α.
Ελάχιστη διάρκεια της εγγύησης που προσφέρει ο προμηθευτής: 24 μήνες				
Το προϊόν αυτό έχει σχεδιαστεί για να ελευθερώνει ιόντα αργύρου κατά τη διάρκεια του κύκλου πλυσίματος			ΌΧΙ	
Συμπληρωματικές πληροφορίες:				
Σύνδεσμος προς την ιστοσελίδα του προμηθευτή όπου βρίσκονται οι πληροφορίες του σημείου 9 του παραρτήματος II του κανονισμού (ΕΕ) 2019/2023 της Επιτροπής: tesla.info				

α) για το πρόγραμμα «eco 40-60»

Δελτίο πληροφοριών προϊόντος

ΚΑΤ' ΕΞΟΥΣΙΟΔΟΤΗΣΗ ΚΑΝΟΝΙΣΜΟΣ (ΕΕ) 2019/2014 ΤΗΣ ΕΠΙΤΡΟΠΗΣ όσον αφορά την ενεργειακή επισήμανση των οικιακών πλυντηρίων ρούχων και των οικιακών πλυντηρίων-στεγνωτηρίων

Όνομα ή εμπορικό σήμα του προμηθευτή: Tesla

Διεύθυνση του προμηθευτή: Tesla Electronics, Litijaska 47, 1000 Ljubljana, SI

Αναγνωριστικό του μοντέλου: WF61063M

Γενικές παράμετροι του προϊόντος:

Παράμετρος	Τιμή	Παράμετρος	Τιμή	
Ονομαστική χωρητικότητα ^{a)} (kg)	6	Διαστάσεις σε cm	Ύψος	85
			Πλάτος	60
			Βάθος	40
Δείκτης ενεργειακής απόδοσης ^{a)} (EEI _w)	91,0	Τάξη ενεργειακής απόδοσης ^{a)}	E	
Δείκτης απόδοσης πλυσίματος ^{a)}	1,040	Αποτελεσματικότητα ξεβγάλματος (g/kg) ^{a)}	6	
Κατανάλωση ενέργειας σε kWh ανά κύκλο, για το πρόγραμμα “eco 40-60” με συνδυασμό πλήρους και μερικού φορτίου. Η πραγματική κατανάλωση ενέργειας εξαρτάται από τον τρόπο χρήσης της συσκευής.	0,737	Κατανάλωση νερού σε λίτρα ανά κύκλο, για το πρόγραμμα “eco 40-60” με συνδυασμό πλήρους και μερικού φορτίου. Η πραγματική κατανάλωση νερού εξαρτάται από τον τρόπο χρήσης της συσκευής και από τη σκληρότητα του νερού.	43	
Μέγιστη θερμοκρασία μέσα στα επεξεργασία ρούχα ^{a)} (°C) υπό	Ονομαστικό	41	Σταθμισμένη απομένουσα περιεκτικότητα σε υγρασία ^{a)} (%)	62,0
	στο ήμισυ	-		
	στο ένα τέταρτο	-		
Ταχύτητα περιστροφής ^{a)} (ΣΑΛ)	Ονομαστικό	1 000	Τάξη απόδοσης του περιστροφικού στυψίματος ^{a)}	C
	στο ήμισυ	-		
	στο ένα τέταρτο	-		
Διάρκεια προγράμματος ^{a)} (ώ:λεπ)	Ονομαστικό	3:18	Είδος	Ελεύθερη

	στο ήμισυ	-		
	στο ένα τέταρτο	-		
Εκπομπές αερομεταφερόμενου ακουστικού θορύβου της φάσης στυσίματος (περιστροφής) ^{α)} (dB(A) re 1 pW)	80	Τάξη εκπομπών αερομεταφερόμενου ακουστικού θορύβου ^{α)} (φάση στυσίματος)	C	
Κατάσταση εκτός λειτουργίας (W) (κατά περίπτωση)	0,50	Κατάσταση αναμονής (W) (κατά περίπτωση)		1,00
Καθυστέρηση έναρξης (W) (κατά περίπτωση)	ά.α.	Δικτυωμένη αναμονή (W) (κατά περίπτωση)		ά.α.
Ελάχιστη διάρκεια της εγγύησης που προσφέρει ο προμηθευτής: 24 μήνες				
Το προϊόν αυτό έχει σχεδιαστεί για να ελευθερώνει ιόντα αργύρου κατά τη διάρκεια του κύκλου πλυσίματος		ΌΧΙ		
Συμπληρωματικές πληροφορίες:				
Σύνδεσμος προς την ιστοσελίδα του προμηθευτή όπου βρίσκονται οι πληροφορίες του σημείου 9 του παραρτήματος II του κανονισμού (ΕΕ) 2019/2023 της Επιτροπής: tesla.info				

α) για το πρόγραμμα «eco 40-60»

SIGURNOSNE UPUTE

Radi vlastite sigurnosti slijedite upute u ovom korisničkom priručniku. To će smanjiti rizik od požara, eksplozije ili električnog udara i spriječiti materijalnu štetu, kao i mogućnost ozljeda ili gubitka života.

Pojašnjenje značenja simbola:

UPOZORENJE!

Ova kombinacija simbola i signalnih riječi ukazuje na potencijalno opasnu situaciju koja bi, ako se ne izbjegne, mogla dovesti do smrti ili ozbiljne ozljede.

OPREZ!

Ova kombinacija simbola i signalnih riječi ukazuje na potencijalno opasnu situaciju koja, ako se ne izbjegne, može rezultirati manjom ili manjom ozljedom ili oštećenjem imovine i okoliša.

NAPOMENA

Ova kombinacija simbola i signalne riječi ukazuje na potencijalno opasnu situaciju koja, ako se ne izbjegne, može rezultirati manjom ili lakšom ozljedom..

UPOZORENJE!

Strujni udar!

- Ako je priključni kabel oštećen, proizvođač, serviser ili slično kvalificirane osobe moraju ga zamijeniti kako bi se izbjegla opasnost.
- Upotrijebite novi komplet crijeva isporučen s uređajem. Ne koristite stare komplete crijeva.
- Prije bilo kakvog održavanja isključite uređaj iz utičnice.
- Nakon svake upotrebe isključite stroj iz struje i isključite vodu. Maksimalni ulazni pritisak vode u paskalima. Minimalni ulazni pritisak vode u paskalima.
- Zbog vlastite sigurnosti priključite utikač u uzemljenu trolpnu utičnicu. Pažljivo provjerite svoju utičnicu i provjerite je li ispravno i sigurno uzemljena.
- Provjerite je li povezivanje uređaja koji koriste vodu i električnu energiju izveo kvalificirani tehničar i da je to učinjeno u skladu s uputama proizvođača i lokalnim sigurnosnim propisima.

Rizik za djecu!

- Zemlje engleskog govornog područja: Uređaj mogu koristiti djeca starija od 8 godina, kao i osobe smanjenih fizičkih, senzornih ili mentalnih sposobnosti ili osobe bez iskustva i znanja ako su pod nadzorom ili ako su dobile upute o sigurnoj uporabi uređaja i ako razumiju opasnosti. Djeca se ne smiju igrati uređajem. Djeca ne bi trebala čistiti ili održavati uređaj bez nadzora.
- Djeca mlađa od 3 godine trebaju biti pod nadzorom kako bi se pobrinuli da se ne igraju s uređajem.
- Životinje i djeca se mogu uvući u uređaj. Prije svakog pokretanja provjerite unutrašnjost uređaja.
- Djeca bi trebala biti pod nadzorom kako bi se osiguralo da se ne igraju s uređajem.
- Tijekom rada staklena vrata mogu biti izuzetno vruća. Držite djecu i kućne ljubimce podalje od stroja kad je uključen. Uređaj nemojte čuvati na vrlo vlažnim mjestima ili u područjima s eksplozivnim ili korozivnim plinovima.
- Prije uporabe uređaja uklonite kompletno vijke za pakiranje i transport. U suprotnom, može doći do ozbiljnih oštećenja.
- Nakon instaliranja uređaja, utičnica mora biti dostupna.

Rizik od eksplozije!

- Ne perite i ne sušite odjeću koja je prethodno očišćena, oprana, potopljena ili u dodiru sa zapaljivim ili eksplozivnim tvarima (poput voska, ulja, boje, benzina, odmašćivača, kemijskog čišćenja, petroleja itd.). U suprotnom, možete izazvati požar ili eksploziju.
- Odjeću najprije temeljno ručno isperite.

 **OPREZ!**
Postavljanje proizvoda!

- Ova perilica rublja namijenjena je samo za unutarnju upotrebu.
- Nije namijenjen uporabi kao ugradbeni uređaj.
- Otvori se ne smiju blokirati tepihom.
- Perilicu ne smijete stavljati u kupaonicu ili u vrlo vlažne prostorije, kao ni u prostorije s eksplozivnim ili nagrizajućim plinovima.
- Perilica rublja koja ima samo jedan ulazni ventil može se priključiti na dovod hladne vode. Proizvod koji ima dva ulazna ventila trebao bi biti pravilno povezan na dovod tople i hladne vode.
- Nakon instaliranja uređaja, utičnica mora biti dostupna.
- Prije uporabe uređaja uklonite kompletno vijke za pakiranje i transport. Ako to ne učinite, može doći do ozbiljne štete.

Opasnost od oštećenja uređaja!

- Vaš je proizvod namijenjen samo kućnoj upotrebi i napravljen je isključivo za materijale koji se peru u perilici.
- Nemojte se penjati i sjediti na poklopcu stroja.
- Ne naslanjajte se na vrata perilice.
- Mjere opreza pri nošenju perilice:
 1. Potrebno je da kvalificirana osoba vrati transportne vijke na perilicu.
 2. Potrebno je ispuštiti nakupljenu vodu iz stroja.
 3. Pažljivo prenosite perilicu. Nikada nemojte dizati stroj držeći ga za izbočene dijelove. Vrata perilice ne smiju se koristiti kao ručka za nošenje.
 4. Ovaj uređaj je težak. Prenosite ga pažljivo.
- Ne upotrebljavajte pretjeranu silu prilikom zatvaranja vrata. Ako imate poteškoća sa zatvaranjem vrata, pobrinite se da je odjeća dobro postavljena i posložena.
- Zabranjeno je prati tapihe

Upotreba uređaja!

- Prije prvog pranja, proizvod treba uključiti tako da kroz prazan bubanj prođe kroz sve faze potpunog ciklusa.
- Zabranjena je uporaba zapaljivih i eksplozivnih ili otrovnih otapala. Benzin, alkohol i slični proizvodi ne smiju se koristiti kao deterdženti. Upotrijebite samo deterdžente za pranje u stroju, posebno one prikladne za bubanj.
- Obavezno ispraznite sve džepove na odjeći. Oštri i kruti predmeti, poput novčića, broševa, čavala, vijaka, kamenja itd., mogu ozbiljno oštetiti stroj.
- Prije otvaranja vrata, provjerite ispušta li se voda iz bubnja. Ne otvarajte vrata ukoliko u bubnju ima vode.
- Pazite da se ne opečete kada proizvod izbacuje toplu vodu.
- Tijekom pranja nikada nemojte ručno dolijevati vodu.
- Na kraju programa, pričekajte dvije minute prije nego što otvorite vrata.

Pakiranje/Stari uređaj

Ova naljepnica označava da se u EU proizvod ne smije odlagati s ostalim kućnim otpadom. Da biste spriječili nekontrolirano odlaganje otpada od potencijalne štete za okoliš ili zdravlje ljudi, odgovorno reciklirajte proizvod kako biste promovirali održivu ponovnu upotrebu materijalnih resursa. Upotrijebite sustave za prikupljanje otpada za odlaganje upotrijebljenog uređaja ili kontaktirajte maloprodaju u kojoj ste kupili proizvod. Oni mogu pokupiti i reciklirati vaš proizvod na ekološki siguran način.

POSTAVLJANJE

Opis proizvoda

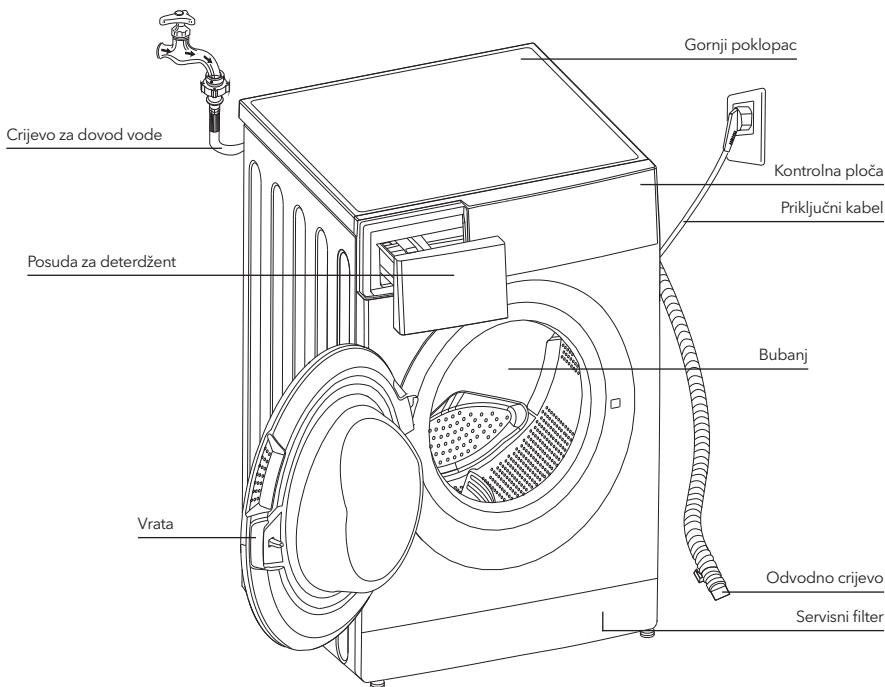

NAPOMENA

- Slika proizvoda je data isključivo u ilustrativne svrhe. Za pravi izgled proizvoda, pogledajte uređaj koji ste kupili.

Dodatna oprema



Čep za transport



Crijevo za dovod hladne vode



Crijevo za dovod tople vode (neobavezno)

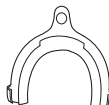

Nosač odvodnog crijeva (neobavezno)

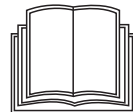

Korisnički priručnik

Prostor u kojem se postavlja uređaj

UPOZORENJE!

- Važno je da je proizvod stabilan kako bi se spriječilo njegovo pomicanje tijekom rada!
- Pazite da proizvod nije instaliran preko priključnog kabela.

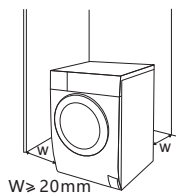

Prije instaliranja stroja, morate pronaći mjesto sa sljedećim karakteristikama:

1. Ima čvrstu, suhu i ravnu površinu
2. Nije izloženo direktnim zrakama sunca
3. Dovoljno je prozračeno
4. Ima sobnu temperaturu iznad 0°C
5. Udaljeno je od izvora topline, poput peći na ugljen ili plin



Raspakivanje perilice

⚠ UPOZORENJE!

- Pakiranje (npr. folija, stiropor) može biti opasno za djecu.
 - Postoji opasnost od gušenja! Kompletno pakiranje držite na sigurnoj udaljenosti od djece
1. Uklonite kartonsku kutiju i dijelove od stiropora.
 2. Podignite perilicu i uklonite podnožje na kojem se nalazi proizvod. Obavezno uklonite malu trokutastu spužvu zajedno s bazom. Ako to nije slučaj, položite proizvod bočno, a zatim rukom uklonite malu spužvicu s dna proizvoda.
 3. Uklonite traku koja pričvršćuje priključni kabel i odvodno crijevo.
 4. Izvadite dovodno crijevo iz bubnja.

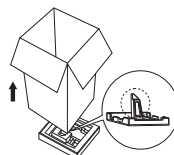

Uklanjanje transportnih vijaka

⚠ UPOZORENJE!

- Prije uporabe proizvoda morate ukloniti transportne vijke koji se nalaze na stražnjoj strani proizvoda.
- Ako premjestite proizvod, ponovno će vam trebati transportni vijci. Zbog toga se pobrinite da ih sačuvate na sigurnom.

Da biste uklonili vijke, slijedite korake u nastavku:

1. Otpustite 4 vijka ključem s navojem, a zatim ih uklonite.
2. Zatvorite otvore transportnim čepovima.
3. Spremite transportne vijke za buduću upotrebu.

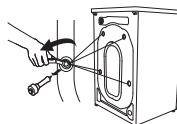

Izravnavanje perilice rublja

⚠ UPOZORENJE!

- Držači s navojem moraju biti čvrsto pričvršćeni na kućište na svim nogama.
1. Provjerite jesu li nožice dobro pričvršćene na kućište. Ako nisu, vratite ih u prvobitni položaj okretanjem i pričvrstite ih navojnim prstenima.
 2. Otpustite prsten s navojem okrećući nožice dok čvrsto ne budu pričvršćene za pod.
 3. Namjestite nožice i pričvrstite ih ključem na navojne prstenove, pazeci da stroj bude stabilan.

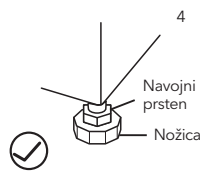
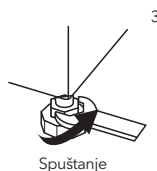
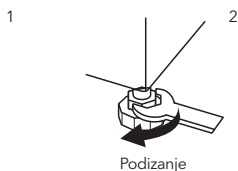
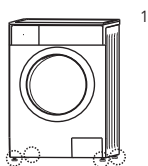

Spajanje crijeva za dovod vode

⚠ UPOZORENJE!

- Da biste spriječili istjecanje ili oštećenje uzrokovano vodom, slijedite upute date u ovom poglavlju!
- Nemojte savijati, lomiti, prepravljati ili rezati crijevo za dovod vode.
- Za modele opremljene ventilom za toplu vodu, spojite crijevo za dovod tople vode na slavinu za toplu vodu. Potrošnja energije automatski će se smanjiti s određenim programima.

Spojite dovodnu cijev kao što je ovdje prikazano. Dovodna cijev se može povezati na dva načina.

1. Spajanjem dovodne cijevi na običnu slavinu

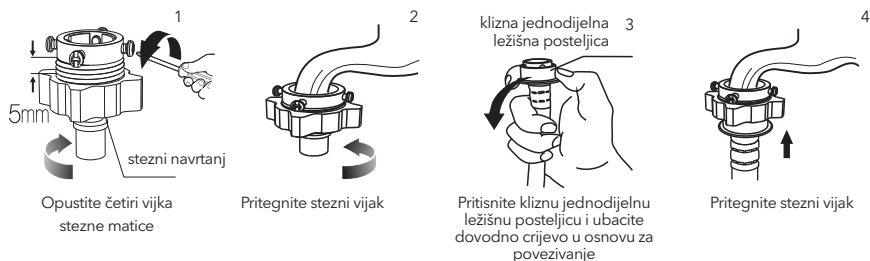

2. Spajanje slavine na navoj i dovodno crijevo Povezivanje slavine sa navojem i dovodnog crijeva.

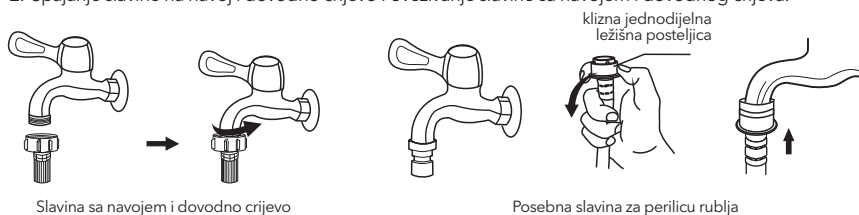

Povežite drugi kraj dovodne cijevi na dovodni ventil, koji se nalazi na stražnjoj strani proizvoda, i cijev dobro pričvrstite okretanjem u smjeru kazaljke na satu..

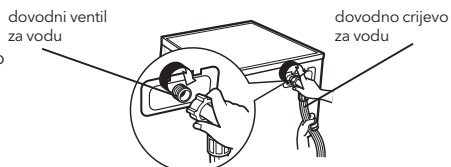

Odvodno crevo

⚠ UPOZORENJE!

- Nemojte savijati, niti istezati odvodno crijevo.
- Pravilno postavite odvodno crijevo. U suprotnom, može doći do curenja vode usljed oštećenja.

Odvodno crijevo se može povezati na dva načina:

1. Povežite ga sa odvodom vode.

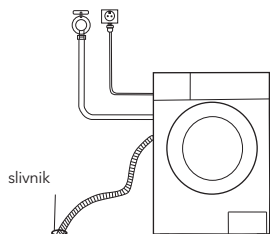

2. Spojite ga na dodatnu odvodnu cijev odvoda vode.

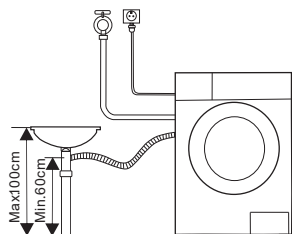

NAPOMENA

- Ako perilica ima nosač odvodnog crijeva, ugradite ga kao što je prikazano na slici.

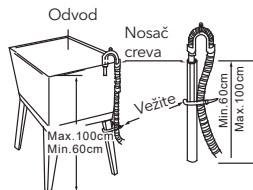
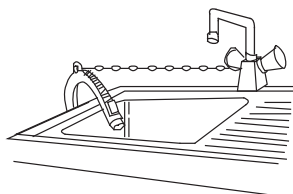

UPOZORENJE!

- Prilikom postavljanja odvodnog crijeva dobro ga učvrstite užetom.
- Ako je odvodno crijevo predugo, nemojte ga gurati u perilicu jer će stvoriti neobičnu buku.

RAD UREĐAJA

Brzi početak

OPREZ!

- Prije pranja odjeće, provjerite je li uređaj pravilno postavljen.
- Prije prvog pranja, perilicu treba uključiti da prođe kroz sve faze kompletnog ciklusa, kako slijedi, praznog bubnja.

1. Prije pranja rublja

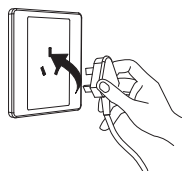

Uključite u struju



Pustite vodu

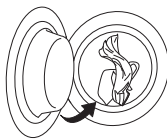

Napunite rubljem

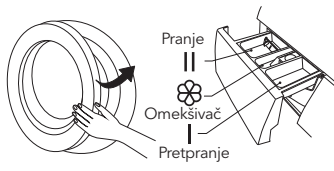

Zatvorite vrata

Dodajte deterdžent

NAPOMENA

- Deterdžent se u pregradu I dodaje samo ako izaberete pretpranje kod perilica koje imaju ovu funkciju.

2. Pranje



Izaberite program

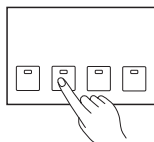

Izaberite funkciju ili ostavite podrazumijevane vrijednosti



Započnite ciklus

NAPOMENA

- Ako odaberete zadane vrijednosti, korak 2 može se preskočiti.
- Slika na kojoj su prikazane funkcionalne tipke predstavlja samo ilustraciju. Pogledajte svoj proizvod.

3. Nakon pranja

Vrata su zaključana, a lampice na tipki [Start/Pause] (Početak/Pauziranje) se uključuju i isključuju uz zvučni signal, ili se dvije male točke na digitalnom ekranu uključuju i isključuju.

Prije svakog pranja

- Radni uvjeti perilice bi se trebali kretati od 0 do 40°C. Ako se perilica koristi na temperaturama nižim od 0 °C, ulazni ventil i sustav odvoda mogu biti oštećeni. Ako se nalazi u okruženju u kojem je temperatura 0 °C ili niža, perilica se mora premjestiti u normalno okruženje sobne temperature kako bi se osiguralo da u cijevi za dovod vode i odvodnom crijevu nema smrznute vode.
- Prije pranja provjerite naljepnice na rublju i objašnjenja za upotrebu deterdženta. Za adekvatno pranje u perilici koristite deterdžente koji ne stvaraju pjenu ili je stvaraju u manjoj mjeri.



Proverite etiketu i odaberite program



Izvadite predmete iz džepova



Zavežite dugačke vrpce, pričvrstite naramenice i zakopčajte gumbe



Manje komade rublja stavite u jastučnicu

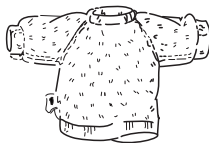

Obrnite odjeću koja se lako uništi na prednjoj strani. Isto učinite i sa rubljem koje ima duga vlakna

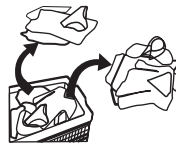

Sortirajte rublje prema teksturi

⚠ UPOZORENJE!

- Pranje jednog komada rublja može dovesti do značajne neravnoteže uređaja, što može pokrenuti alarm. Zbog toga se preporučuje dodavanje još jednog ili dva komada rublja, kako bi postupak ispuštanja vode tekao nesmetano.
- Ne perite rublje koje je prethodno bilo u dodiru s petrolejem, benzinom, alkoholom i drugim zapaljivim materijalima.

Posuda za deterdžent

- I Deterdžent za pretpranje
- II Deterdžent za pranje
- ☼ Omekšivač

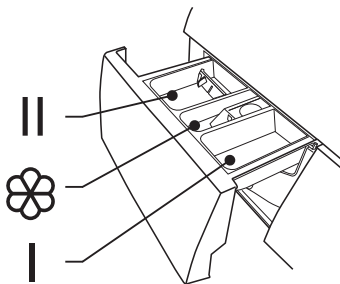

Izvcucite posudu

⚠ OPREZ!

- Deterdžent se u pregradu I dodaje samo ako izaberete pretpranje kod perilica koje imaju ovu funkciju.

Model: WF60832M, WF61033M

Program	I	II	☼
Cotton (Pamuk) 30°C	○	●	○
Cotton (Pamuk) 40°C	○	●	○
Cotton (Pamuk) 60°C	○	●	○
Cotton (Pamuk) 90°C	○	●	○
Synthetic (Sintetika)	○	●	○
Synthetic (Sintetika) 40°C	○	●	○
Drum Clean (Čišćenje bubnja)			
Cold Wash (Pranje hladnom vodom)	○	●	○
Cold Wash (Pranje hladnom vodom) 20°C	○	●	○
Spin Only (Samo centrifuga)			
Drain Only (Samo ispuštanje vode)			
Rinse & Spin (Ispiranje i cen-trifuga)			○

Model: WF61063M

Program	I	II	☼
Cotton (Pamuk) 30°C		●	○
Cotton (Pamuk) 40°C		●	○
Cotton (Pamuk) 60°C		●	○
Cotton (Pamuk) 90°C		●	○
Synthetic (Sintetika)		●	○
Synthetic (Sintetika) 40°C		●	○
Drum Clean (Čišćenje bubnja)			
Cotton Intensive (Intenzivno pranje pamuka) 40°C		●	○
Cotton Intensive (Intenzivno pranje pamuka) 60°C		●	○
Quick Wash (Brzo pranje) 45'		●	○
Quick Wash (Brzo pranje) 30'		●	○
Quick Wash (Brzo pranje) 15'		●	○

☰ NAPOMENA

- Prije ulijevanja nakupljenih ili slijepjenih deterdženata ili dodatnih sredstava u odjeljak za deterdžent, poželjno je razrijediti ih u malo vode kako biste spriječili začepljenje ulaznog dijela odjeljka za deterdžent i prelijevanje vode.
- Odaberite vrstu deterdženta koja odgovara vašoj specifičnoj temperaturi pranja kako biste postigli najbolje performanse uz manje potrošnje vode i električne energije.

Program	I	II	☼
Delicate (Osjetljivo rublje) 30°C		●	○
Delicate (Osjetljivo rublje)		●	○
Ends in 9H (Završava za 9H)		●	○
Ends in 6H (Završava za 6H)		●	○
Ends in 3H (Završava za 3H)		●	○
Quick Wash (Brzo pranje) 45'		●	○
Quick Wash (Brzo pranje) 30'		●	○
Quick Wash (Brzo pranje) 15'		●	○
ECO 40-60		●	○
Cotton Intensive (Intenzivno pranje pamuka) 40°C		●	○
Cotton Intensive (Intenzivno pranje pamuka) 60°C		●	○
Rinse & Spin (Ispiranje i centrifuga)		●	○

● Obavezno

○ Opciono

Program	I	II	☼
Spin Only (Samo centrifuga)			
Drain Only (Samo ispuštanje vode)			
Rinse & Spin (Ispiranje i centrifuga)			○
Delicate (Osjetljivo rublje) 30°C		●	○
Delicate (Osjetljivo rublje)		●	○
Mix (Kombinirano rublje) 60°C		●	○
Mix (Kombinirano rublje) 40°C		●	○
Mix (Kombinirano rublje)		●	○
ECO 40-60		●	○
Cold Wash (Pranje hladnom vodom)		●	○
Cold Wash (Pranje hladnom vodom) 20°C		●	○

● Obavezno

○ Opciono

Kontrolna ploča

Model: WF60832M, WF61033M

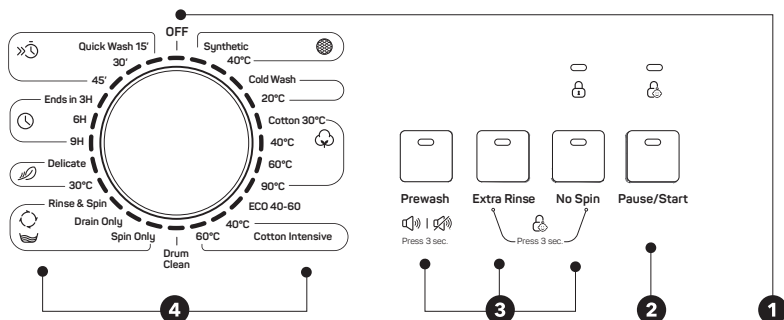

Model: WF61063M

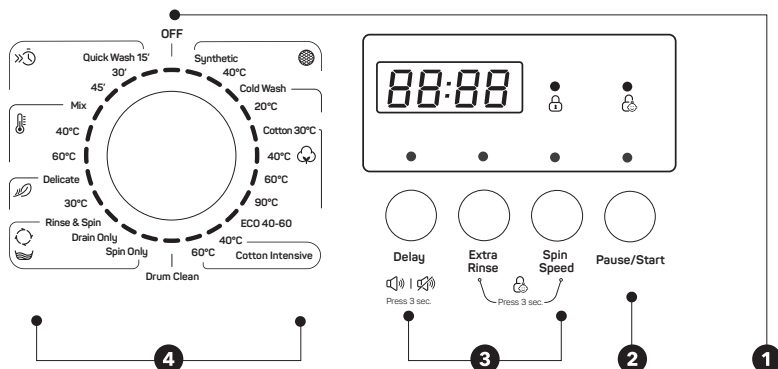

NAPOMENA

- Slika proizvođača data je samo u ilustrativne svrhe. Za pravi izgled proizvoda, pogledajte uređaj koji ste kupili.

- Off (Isključeno)**
Za isključivanje proizvoda.
- Option (Opcije)**
Omogućava Vam da izaberete dodatnu opciju, nakon čega se uključuje lampica
- Start/Pause (Početak/Pauziranje)**
Pritisnite ovu tipku kako biste započeli ciklus pranja ili ga pauzirali
- Programs (Programi)**
Ovisi o vrsti rublja.

NAPOMENA

- Kad program završi svoj ciklus, lampice za opcije Pause/Start (Pauza/Početak) i Door Lock (Zaključavanje vrata) će treperiti. (Model: WF60832M, WF61033M).

Opcije

Prewash (Prepranje)

Opcija prepranja omogućuje dodatno pranje prije glavnog pranja i prikladna je za pranje prašine s površine rublja. Kada izaberete ovu opciju, potrebno je u pregradu (I) staviti deterdžent.

Extra Rinse (Dodatno ispiranje)

Kada izaberete ovu opciju, rublje se još jednom ispire.

No Spin (Bez centrifuge)

Kada izaberete ovu opciju, rublje se neće centrifugirati.

Model: WF60832M, WF61033M

Program	Opcija		Program	Opcija	
	Prepranje	Dodatno ispiranje		Prepranje	Dodatno ispiranje
Cotton (Pamuk) 30°C	<input type="radio"/>	<input type="radio"/>	Ends in 9H (Završava za 9H)		
Cotton (Pamuk) 40°C	<input type="radio"/>	<input type="radio"/>	Ends in 6H (Završava za 6H)		
Cotton (Pamuk) 60°C	<input type="radio"/>	<input type="radio"/>	Ends in 3H (Završava za 3H)		
Cotton (Pamuk) 90°C	<input type="radio"/>	<input type="radio"/>	Quick Wash (Brzo pranje) 45'		
Synthetic (Sintetika)	<input type="radio"/>	<input type="radio"/>	Quick Wash (Brzo pranje) 30'		
Synthetic (Sintetika) 40°C	<input type="radio"/>	<input type="radio"/>	Quick Wash (Brzo pranje) 15'		
Drum Clean (Čišćenje bub-nja)			Spin Only (Samo centrifuga)		
Cotton Intensive (Intenzivno pranje pamuka) 40°C			Cold Wash (Pranje hlad-nom vodom)	<input type="radio"/>	<input type="radio"/>
Cotton Intensive (Intenzivno pranje pamuka) 60°C			Cold Wash (Pranje hlad-nom vodom) 20°C	<input type="radio"/>	<input type="radio"/>
Drain Only (Samo ispuštan-je vode)			ECO 40-60		
Rinse & Spin (Ispiranje i centrifuga)		<input type="radio"/>			
Delicate (Osjetljivo rublje) 30°C		<input type="radio"/>			
Delicate (Osjetljivo rublje)		<input type="radio"/>			

Neobavezno

Model: WF61063M

Program	Opcija		Program	Opcija	
	Odgoda početka	Dodatno ispiranje		Odgoda početka	Dodatno ispiranje
Cotton (Pamuk) 30°C	<input type="radio"/>	<input type="radio"/>	Drain Only (Samo ispuštan-je vode)	<input type="radio"/>	
Cotton (Pamuk) 40°C	<input type="radio"/>	<input type="radio"/>	Rinse & Spin (Ispiranje i centrifuga)	<input type="radio"/>	<input type="radio"/>
Cotton (Pamuk) 60°C	<input type="radio"/>	<input type="radio"/>	Delicate (Osjetljivo rublje) 30°C	<input type="radio"/>	<input type="radio"/>
Cotton (Pamuk) 90°C	<input type="radio"/>	<input type="radio"/>	Delicate (Osjetljivo rublje)	<input type="radio"/>	<input type="radio"/>
Synthetic (Sintetika)	<input type="radio"/>	<input type="radio"/>	Mix (Kombinirano rublje) 60°C	<input type="radio"/>	<input type="radio"/>
Synthetic (Sintetika) 40°C	<input type="radio"/>	<input type="radio"/>	Mix (Kombinirano rublje) 40°C	<input type="radio"/>	<input type="radio"/>
Drum Clean (Čišćenje bub-nja)	<input type="radio"/>		Mix (Kombinirano rublje)	<input type="radio"/>	<input type="radio"/>
Spin Only (Samo centrifuga)	<input type="radio"/>		Cold Wash (Pranje hladnom vodom)	<input type="radio"/>	<input type="radio"/>
Cotton Intensive (Intenzivno pranje pamuka) 40°C	<input type="radio"/>		Cold Wash (Pranje hladnom vodom) 20°C	<input type="radio"/>	<input type="radio"/>
Cotton Intensive (Intenzivno pranje pamuka) 60°C	<input type="radio"/>		ECO 40-60	<input type="radio"/>	
Quick Wash (Brzo pranje) 45'	<input type="radio"/>		Quick Wash (Brzo pranje) 15'	<input type="radio"/>	
Quick Wash (Brzo pranje) 30'	<input type="radio"/>				

 Neobavezno

Ostale funkcije



Utišavanje zvučnog signala



Prewash - Pretpranje; Press 3 sec - Zadržite pritisak 3 sekunde

Delay - Odgođen početak; Press 3 sec - Zadržite pritisak 3 sekunde

Izaberite program

Pritisnite tipku [Prewash] (Pretpranje)/ [Delay] (Odgođen početak) i zadržite pritisak u trajanju od 3 sekunde. Zvučni signal je utišan.

Da biste aktivirali zvučni signal, ponovo pritisnite ovu tipku i zadržite pritisak u trajanju od 3 sekunde. Ovo podešavanje će biti aktivirano do sljedećeg resetiranja.



OPREZ!

- Nakon što utišate zvučni signal, zvukovi uređaja se više neće aktivirati.

**Zaključavanje zbog dječje sigurnosti**

Kako bi izbjegli da djeca neprimjerno rukuju proizvodom.



Izaberite program



Započnite ciklus



Pritisnite tipku [Extra Rinse] (Dodatno ispiranje) i [No Spin] (Bez centrifugiranja)/[Spin Speed] (Broj okretaja) u trajanju od 3 sekunde, sve dok se ne oglasi zvučni signal.

**OPREZI!**

Model: WF60832M, WF61033M

- Funkciju „Child Lock“ (Zaključavanje zbog sigurnosti djece) je moguće deaktivirati isključivo pritiskom i zadržavanjem pritiska na spomenute dvije tipke. Sve tipke, osim tipke za uključivanje/isključivanje i tipke „Child Lock“ (Zaključavanje zbog sigurnosti djece), ostat će zaključani čak i nakon što prekinete napajanje ili isključite uređaj, ili nakon završetka ciklusa programa.
- Prije nego što odaberete program i pokrenete ciklus pranja, deaktivirajte funkciju „Child Lock“ (Zaključavanje zbog sigurnosti djece).

Model: WF61063M

Nakon aktiviranja funkcije Child Lock (Zaključavanje zbog sigurnosti djece) i početka rada programa, indikator funkcije Child Lock (Zaključavanje zbog sigurnosti djece) će se uključiti, a na zaslonu će se na svakih 0,5 sekundi mijenjati oznaka CL (Zaključavanje zbog sigurnosti djece) i preostalo vrijeme. Pritiskom na neku drugu tipku, indikator funkcije Child Lock (Zaključavanje zbog sigurnosti djece) će početi treperiti u trajanju od 3 sekunde. Po završetku programa pranja, oznake CL (Zaključavanje zbog sigurnosti djece) i END (Ciklus završen) će se mijenjati na svakih 0,5 sekundi u trajanju od 10 sekundi, a zatim će lampice funkcije Child Lock (Zaključavanje zbog sigurnosti djece) treperiti u trajanju od 3 sekunde.

- Funkciju Child Lock (Zaključavanje zbog sigurnosti djece) je moguće deaktivirati isključivo pritiskom i zadržavanjem pritiska na spomenute dvije tipke. Deaktivacija se neće dogoditi ni nakon isključivanja napajanja, isključivanja uređaja ili završetka programa.
- Aktiviranjem funkcije „Child Lock“ (Zaključavanje zbog sigurnosti djece) zaključat će se sve tipke osim tipke Power (Uključivanje/Isključivanje) i Child Lock (Zaključavanje zbog sigurnosti djece). Prije nego što odaberete program i pokrenete ciklus pranja, deaktivirajte funkciju Child Lock (Zaključavanje zbog sigurnosti djece).

Broj okretaja

Postojeće opcije za broj okretaja su:

800: 0-400-600-800

1000: 0-400-600-800-1000

1200: 0-400-600-800-1000-1200

Program	Zadana brzina (rpm)			Program	Zadana brzina (rpm)		
	800	1000	1200		800	1000	1200
Cotton (Pamuk) 30°C	800	1000	1200	Spin Only (Samo centrifuga)	800	1000	1200
Cotton (Pamuk) 40°C	800	800	1200	Drain Only (Samo ispuštanje vode)	-	-	-
Cotton (Pamuk) 60°C	800	800	1200	Rinse & Spin (Ispiranje i centrifuga)	800	1000	1200
Cotton (Pamuk) 90°C	800	800	1200	Delicate (Osjetljivo rublje) 30°C	600	600	600
Synthetic (Sintetika)	800	1000	1200	Delicate (Osjetljivo rublje)	600	600	600
Synthetic (Sintetika) 40°C	800	1000	1200	Quick Wash (Brzo pranje) 45'	800	800	800
Drum Clean (Čišćenje bub-nja)	400	400	--	Quick Wash (Brzo pranje) 30'	800	800	800
Cold Wash (Pranje hladnom vodom)	800	1000	1200	Quick Wash (Brzo pranje) 15'	800	800	800
Cold Wash (Pranje hladnom vodom) 20°C	800	1000	1200	MIX (KOMBINIRANO RU-BLJE) 60°C	800	1000	1200
Cotton Intensive (Intenzivno pranje pamuka) 40°C	800	1000	1200	Mix (Kombinirano rublje) 40°C	800	1000	1200
Cotton Intensive (Intenzivno pranje pamuka) 60°C	800	1000	1200	Mix (Kombinirano rublje)	800	1000	1200
ECO 40-60	800	1000	1200				

Programi

Dostupni su različiti programi, ovisno o vrsti rublja.

Programi	
Synthetic (Sintetika)	Za pranje sintetičkog rublja, na primjer majica, kaputa, rublja od kombiniranih materijala. Prilikom pranja pletenog rublja, smanjite količinu deterdženta zbog njegovog labavog tkanja i lakog formiranja pjene.
Delicate (Osjetljivo rublje)	Za osjetljive materijale koji se mogu prati, npr. svileni, satenski, sintetički i rublje od kombiniranih materijala.
Drum clean (Čišćenje bubnja)	Podrazumijeva sterilizaciju pri temperaturi od 90°C, čime se unaprijeđuje proces pranja rublja. Prilikom aktiviranja ovog programa nije moguće staviti rublje ili druge perive predmete u bubanj. Učinkovitost čišćenja će biti bolja ako se u bubanj stavi odgovarajuća količina izbjeljivača na bazi klora. Potrošači ovaj program mogu koristiti redovno, u skladu sa svojim potrebama.
Spin Only (Samo centrifuga)	Dodatno centrifugiranje uz mogućnost izbora brzine centrifugiranja.

Rinse&Spin (Ispiranje i centrifuga)	Dodatno ispiranje sa centrifugiranjem
Drain Only (Samo ispuštanje vode)	Ispuštanje vode.
Quick Wash (Brzo pranje) 15'	Predviđeno za brzo pranje male količine rublja koji nije mnogo zaprljan.
Cotton Intensive (Intenzivno pranje pamuka)	Za veću učinkovitost pranja, vrijeme pranja je produženo.
ECO 40-60	Zadana temperatura je 40°C, bez mogućnosti izbora, prikladno za pranje rublja na temperaturama od oko 40°C-60°C.
Cold Wash (Pranje hladnom vodom)	Za pranje odjeće hladnom vodom.
Cotton (Pamuk)	Izdržljivi tekstil i tekstil otporan na toplinu, napravljen od pamuka ili lana.
Ends In* (Završava za)	U okviru programa moguće je podesiti ovu opciju, pri čemu ukupno vrijeme uključuje period pranja i period odgađanja početka ciklusa, koje iznosi 3, 6 ili 9 sati.
Mix** (Kombinirano rublje)	Ovaj program možete koristiti za izdržljivo rublje, za koje je potrebno više vremena i snage pri pranju. Koristi se za pamučno rublje koje se upotrebljava na svakodnevnoj razini, poput plahte, jastučnica, ogrtača i donjeg rublja.

* Model: WF60832M, WF61033M

** Model: WF61063M

Tabela programa za pranje

Model: WF60832M, WF61033M

Program	Težina rublja (kg)	Temp. °C	Zadano vrijeme
	6	Zadano	6
Synthetic (Sintetika)	3.25	Hladno	2:20
Synthetic (Sintetika) 40°C	3.25	40	2:20
Cold Wash (Pranje hladnom vodom)	6	Hladno	1:00
Cold Wash (Pranje hladnom vodom) 20°C	6	20	1:01
Cotton (Pamuk) 30°C	6	30	2:40
Cotton (Pamuk) 40°C	6	40	2:40
Cotton (Pamuk) 60°C	6	60	2:45
Cotton (Pamuk) 90°C	6	90	2:50
ECO 40-60	6	60	3:16
Cotton Intensive (Intenzivno pranje pamuka) 40°C	6	40	4:04
Cotton Intensive (Intenzivno pranje pamuka) 60°C	6	60	4:08
Drum Clean (Čišćenje bubnja)	-	90	1:18
Spin Only (Samo centrifuga)	6	-	0:12

Program	Težina rublja (kg)	Temp. °C	Zadano vrijeme
	6	Zadano	6
Drain Only (Samo ispuštanje vode)	-	-	0:01
Rinse & Spin (Ispiranje i centrifuga)	6	-	0:20
Delicate (Osjetljivo rublje) 30°C	2.7	30	0:50
Delicate (Osjetljivo rublje)	2.7	Hladno	0:48
Ends in 9H (Završava za 9H)	6	40	0:59
Ends in 6H (Završava za 6H)	6	40	0:59
Ends in 3H (Završava za 3H)	6	40	0:59
Quick Wash (Brzo pranje) 45'	2.2	40	0:45
Quick Wash (Brzo pranje) 30'	2.2	30	0:30
Quick Wash (Brzo pranje) 15'	2.2	Hladno	0:15

Nova klasa energetske učinkovitosti u EU je E

Program ispitivanja energetske učinkovitosti: ECO 40-60. Brzina centrifuge: maksimalna brzina; Ostali parametri postavljeni su na zadane. Pola težine rublja za model od 6 kg: 3,25 kg.

Stara klasa energetske učinkovitosti u EU je A+

Program ispitivanja energetske učinkovitosti: Cotton Intensive (Intenzivno pranje pamuka) 60°C/40°C.

Brzina centrifuge: maksimalna brzina; Ostali parametri postavljeni su na zadane. Pola težine rublja za model od 6 kg: 3,25 kg.



NAPOMENA

Parametri navedeni u ovoj tablici namijenjeni su isključivo informiranju korisnika. Stvarni parametri mogu se razlikovati od parametara navedenih u prethodnoj tablici.

Model: WF61063M

Program	Težina rublja (kg)	Temp. °C	Zadano vrijeme
	6	Zadano	6
Synthetic (Sintetika)	3.25	Hladno	2:20
Synthetic (Sintetika) 40°C	3.25	40	2:20
Cold Wash (Pranje hladnom vodom)	6	Hladno	1:00
Cold Wash (Pranje hladnom vodom) 20°C	6	20	1:01
Cotton (Pamuk) 30°C	6	30	2:40
Cotton (Pamuk) 40°C	6	40	2:40
Cotton (Pamuk) 60°C	6	60	2:45
Cotton (Pamuk) 90°C	6	90	2:50
ECO 40-60	6	60	3:24
Cotton Intensive (Intenzivno pranje pamuka) 40°C	6	40	4:12
Cotton Intensive (Intenzivno pranje pamuka) 60°C	6	60	4:16
Drum Clean (Čišćenje bubnja)	-	90	1:18
Spin Only (Samo centrifuga)	6	-	0:12

Program	Težina rublja (kg)	Temp. °C	Zadano vrijeme
Drain Only (Samo ispuštanje vode)	6	Zadano	6
Rinse & Spin (Ispiranje i centrifuga)	-	-	0:01
Rinse & Spin (Ispiranje i centrifuga)	6	-	0:20
Delicate (Osjetljivo rublje) 30°C	2.5	30	0:50
Delicate (Osjetljivo rublje)	2.5	Hladno	0:48
Mix (Kombinirano rublje) 60°C	6	60	1:11
Mix (Kombinirano rublje) 40°C	6	40	0:59
Mix (Kombinirano rublje)	6	Hladno	0:59
Quick Wash (Brzo pranje) 45'	2.0	40	0:45
Quick Wash (Brzo pranje) 30'	2.0	30	0:30
Quick Wash (Brzo pranje) 15'	2.0	Hladno	0:15

Nova klasa energetske učinkovitosti u EU je E

Program ispitivanja energetske učinkovitosti: ECO 40-60. Brzina centrifuge: maksimalna brzina; Ostali parametri postavljeni su na zadane. Pola težine rublja za model od 6,5 kg: 3,25 kg.

Stara klasa energetske učinkovitosti u EU je A

Program ispitivanja energetske učinkovitosti: Cotton Intensive (Intenzivno pranje pamučnog rublja) 60°C/40°C. Brzina centrifuge: maksimalna brzina; Ostali parametri postavljeni su na zadane. Pola težine rublja za model od 6,5 kg: 3,25 kg.

NAPOMENA

- Parametri navedeni u ovoj tablici namijenjeni su isključivo informiranju korisnika. Stvarni parametri mogu se razlikovati od parametara navedenih u prethodnoj tablici.

ODRŽAVANJE

Čišćenje i održavanje

UPOZORENJE!

- Prije nego što započnete sa održavanjem, izvucite kabel iz utičnice i zavrnite slavinu.

Čišćenje kućišta

Pravilnim održavanjem možete produžiti životni vijek perilice rublja. Ako je potrebno, njegove se površine mogu očistiti razrijeđenim, neabrazivnim i neutralnim deterdžentom. Ukoliko dođe do prolijevanja vode, odmah obrišite vlažnom krpom. Izbjegavajte kontakt sa oštrim predmetima.



NAPOMENA

- Zabranjena je uporaba mravlje kiseline i otapala na bazi razrijeđene mravlje kiseline ili sličnih proizvoda, poput alkohola, otapala ili kemijskih proizvoda itd.

Čišćenje bubnja

Hrđu koju stvaraju metalni predmeti unutar bubnja treba odmah ukloniti deterdžentima bez klora. Nikada nemojte koristiti čeličnu vunu.

NAPOMENA

- Ne stavljajte rublje u perilicu tijekom ciklusa čišćenja bubnja.

Čišćenje brtvene gume i stakla na vratima

Nakon svakog pranja obrišite staklo i brtvenu gumu kako biste uklonili sitna vlakna i mrlje. Naslage finih vlakana mogu dovesti do curenja. Nakon svakog pranja uklonite novčiće, gumbe i ostale predmete koji se mogu naći u gumi za brtvljenje.

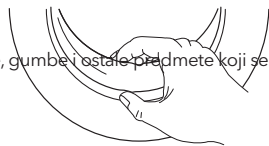

Čišćenje ulaznog filtera

NAPOMENA

- Čišćenje ulaznog filtera se obavlja kada je perilica prazna.

Pranje filtera na slavini:

1. Zavrnite slavinu.
2. Skinite crijevo za dovod vode iz slavine.
3. Očistite filter.
4. Vratite crijevo za dovod vode.

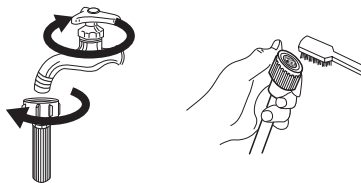

Pranje filtera u perilici rublja:

1. Odvijte dovodnu cijev sa stražnje strane stroja.
2. Izvucite filtar dugim klijestima i vratite ga nakon pranja.
3. Za čišćenje filtera koristite četku.
4. Ponovo postavite dovodnu cijev.

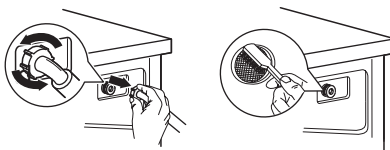

NAPOMENA

- Ako se ne može očistiti četkom, filter možete izvući i zasebno ga oprati.
- Ponovo postavite sve elemente i odvrnite slavinu.

Čišćenje posude za deterđent

1. Pritisnite dio posude s povučenom strelicom koji se nalazi na poklopcu omekšivača u ladici posude.
2. Podignite stezaljku i uklonite poklopac dijela omekšivača, a zatim operite sve utore vodom.
3. Vratite poklopac dijela omekšivača i pritisnite kako biste vratili ladicu.

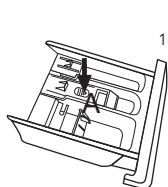

Izvadite ladicu posude za deterđent pritiskom na dio sa strelicom

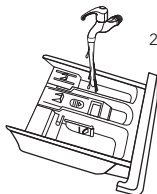

Očistite ladicu posude vodom

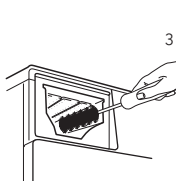

Očistite unutrašnjost otvora starom četkicom za zube

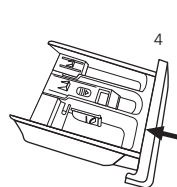

Ubacite ladicu posude u otvor

NAPOMENA

- Nemojte koristiti alkohol, otapala ili kemikalije za čišćenje uređaja.

Čišćenje filtera odvodne pumpe

UPOZORENJE!

- Čuvajte se vruće vode!
- Ostavite da se otopina deterdženta ohladi.
- Prije održavanja isključite stroj iz utičnice kako biste izbjegli strujni udar.
- Filter odvodne pumpe može zadržati male niti i strana tijela nakon pranja.
- Povremeno očistite filter kako biste osigurali normalan rad perilice rublja.

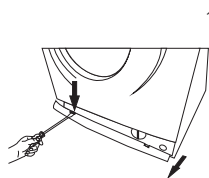

Otvorite servisni filter

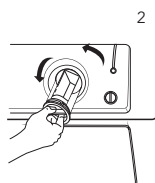

Filter otvorite okretanjem u smjeru suprotnom od smjera kazaljke na satu

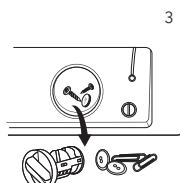

Uklonite predmete koje se nalaze u unutrašnjosti

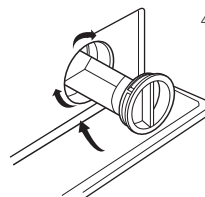

Zatvorite donji poklopac

OPREZ!

- Provjerite jesu li poklopac ventila i crijevo za odvod u nuždi pravilno postavljene. Brtva na poklopcu treba biti u ravlini s brtvom na otvoru. U suprotnom može doći do curenja vode;
- Neke perilice nemaju crijevo za odvod u nuždi. Za ispuštanje vode u posudu izravno okrenite donji poklopac.
- Tijekom upotrebe uređaja, i ovisno o odabranom programu, pumpa može sadržavati vruću vodu. Nikada ne uklanjajte poklopac pumpe tijekom ciklusa pranja. Uvijek pričekajte da uređaj završi ciklus pranja i isprazni se. Prilikom ponovnog postavljanja poklopa, provjerite je li dobro pričvršćen.

Rješavanje problema

Uređaj ne radi od početka ili prestaje raditi usred pranja.

Prvo pokušajte pronaći rješenje za svoj problem. Ako ne uspijete, obratite se servisnom centru.

Opis	Razlog	Rješenje
Perilica rublja ne počinje raditi	Vrata nisu dobro zatvorena	Ponovo pokrenite perilicu nakon zatvaranja vrata Provjerite da li se rublje zaglavilo
Vrata se ne mogu otvoriti	Aktivirana je opcija zaštite	Isključite uređaj iz struje i ponovo ga pokrenite
Curenje vode	Dovodna cijev ili odvodno crijevo nisu dobro pričvršćeni	Provjerite i pričvrstite cijevi za vodu Očistite odvodno crijevo
Ostaci deterdženta u posudi	Deterdžent je vlažan ili zgrudvan	Očistite i obrišite posudu za deterdžent
Indikator ili zaslon se ne uključuju	Isključite uređaj iz struje Postoji problem sa povezivanjem u programatoru ili u nekom drugom dijelu opreme	Provjerite da li je uređaj isključen iz struje i da li je utikač dobro povezan sa utičnicom
Neuobičajena buka		Provjerite da li su vijci za pričvršćivanje uklonjeni Provjerite da li je uređaj postavljen na čvrstoj i ravnoj podlozi

Informacijski list proizvoda

Delegirana uredba Komisije (EU) 2019/2014 u pogledu označavanja energetske učinkovitosti kućanskih perilica rublja i kućanskih perilica-sušilica rublja

Ime ili zaštitni znak dobavljača: Tesla

Adresa dobavljača: Tesla Electronics, Litijska 47, 1000 Ljubljana, SI

Identifikacijska oznaka modela: WF60832M

Opći parametri proizvoda:

Parametar	Vrijednost	Parametar	Vrijednost	
Nazivni kapacitet ^(a) (kg)	6	Dimenzije u cm	Visina	85
			Širina	60
			Dubina	40
Indeks energetske učinkovitosti ^(a) (EEI _w)	91,0	Razred energetske učinkovitosti ^(a)	E	
Indeks učinkovitosti pranja ^(a)	1,040	Učinkovitost ispiranja (g/kg) ^(a)	6	
Potrošnja energije u kWh po ciklusu za program eco 40 – 60 pri kombinaciji punog i djelomičnog kapaciteta punjenja. Stvarna potrošnja energije ovisit će o načinu na koji se uređaj upotrebljava.	0,685	Potrošnja vode u litrama po ciklusu za program eco 40 – 60 pri kombinaciji punog i djelomičnog kapaciteta punjenja. Stvarna potrošnja vode ovisi o njezinoj tvrdoći i načinu uporabe uređaja.	41	
Najviša temperatura u obrađenom tekstu ^(a) (°C)	Nazivni kapacitet	37	Ponderirani preostali sadržaj vlage ^(a) (%)	62,0
	Pola	-		
	Četvrtina	-		
Brzina centrifugiranja ^(a) (o/min)	Nazivni kapacitet	800	Razred učinkovitosti centrifugiranja ^(a)	D
	Pola	-		
	Četvrtina	-		
Trajanje programa ^(a) (sati:minuta)	Nazivni kapacitet	3:08	Tip	Samostojeće
	Pola	-		
	Četvrtina	-		
Emisije buke koja se prenosi zrakom u fazi	80	Razred emisija buke koja se prenosi zrakom ^(a) (faza centrifugiranja)	C	

centrifugiranja ^(a) (dB(A) re 1 pW)			
Stanje isključenosti (W) (ako je primjenjivo)	0,50	Stanje pripravnosti (W) (ako je primjenjivo)	1,00
Odgodeni početak rada (W) (ako je primjenjivo)	Nije primjenjivo	Umreženo stanje pripravnosti (W) (ako je primjenjivo)	Nije primjenjivo
Minimalno trajanje jamstva koje nudi dobavljač: 24 (u mjesecima)			
Ovaj je proizvod projektiran za ispuštanje iona srebra tijekom ciklusa pranja		NE	
Dodatne informacije:			
Poveznica na internetsku stranicu dobavljača na kojoj se nalaze informacije iz točke 9. Priloga II. Uredbi Komisije (EU) 2019/2023: tesla.info			

(a) za program eco 40 – 60.

Informacijski list proizvoda

Delegirana uredba Komisije (EU) 2019/2014 u pogledu označavanja energetske učinkovitosti kućanskih perilica rublja i kućanskih perilica-sušilica rublja

Ime ili zaštitni znak dobavljača: Tesla

Adresa dobavljača: Tesla Electronics, Litijska 47, 1000 Ljubljana, SI

Identifikacijska oznaka modela: WF61033M

Opći parametri proizvoda:

Parametar	Vrijednost		Parametar	Vrijednost	
Nazivni kapacitet ^(a) (kg)	6		Dimenzije u cm	Visina	85
				Širina	60
				Dubina	40
Indeks energetske učinkovitosti ^(a) (EEI _w)	91,0		Razred energetske učinkovitosti ^(a)	E	
Indeks učinkovitosti pranja ^(a)	1,040		Učinkovitost ispiranja (g/kg) ^(a)	6	
Potrošnja energije u kWh po ciklusu za program eco 40 – 60 pri kombinaciji punog i djelomičnog kapaciteta punjenja. Stvarna potrošnja energije ovisit će o načinu na koji se uređaj upotrebljava.	0,737		Potrošnja vode u litrama po ciklusu za program eco 40 – 60 pri kombinaciji punog i djelomičnog kapaciteta punjenja. Stvarna potrošnja vode ovisi o njezinoj tvrdoći i načinu uporabe uređaja.	43	
Najviša temperatura u obrađenom tekstu ^(a) (°C)	Nazivni kapacitet	41	Ponderirani preostali sadržaj vlage ^(a) (%)	62,0	
	Pola	-			
	Četvrtina	-			
Brzina centrifugiranja ^(a) (o/min)	Nazivni kapacitet	1 000	Razred učinkovitosti centrifugiranja ^(a)	C	
	Pola	-			
	Četvrtina	-			
Trajanje programa ^(a) (sati:minuta)	Nazivni kapacitet	3:18	Tip	Samostojeće	
	Pola	3:18			
	Četvrtina	-			
Emisije buke koja se prenosi zrakom u fazi	80		Razred emisija buke koja se prenosi zrakom ^(a) (faza centrifugiranja)	C	

centrifugiranja ^(a) (dB(A) re 1 pW)			
Stanje isključenosti (W) (ako je primjenjivo)	0,50	Stanje pripravnosti (W) (ako je primjenjivo)	1,00
Odgodeni početak rada (W) (ako je primjenjivo)	Nije primjenjivo	Umreženo stanje pripravnosti (W) (ako je primjenjivo)	Nije primjenjivo
Minimalno trajanje jamstva koje nudi dobavljač: 24 (u mjesecima)			
Ovaj je proizvod projektiran za ispuštanje iona srebra tijekom ciklusa pranja		NE	
Dodatne informacije:			
Poveznica na internetsku stranicu dobavljača na kojoj se nalaze informacije iz točke 9. Priloga II. Uredbi Komisije (EU) 2019/2023: tesla.info			

(a) za program eco 40 – 60.

Informacijski list proizvoda

Delegirana uredba Komisije (EU) 2019/2014 u pogledu označavanja energetske učinkovitosti kućanskih perilica rublja i kućanskih perilica-sušilica rublja

Ime ili zaštitni znak dobavljača: Tesla

Adresa dobavljača: Tesla Electronics, Litijska 47, 1000 Ljubljana, SI

Identifikacijska oznaka modela: WF61063M

Opći parametri proizvoda:

Parametar	Vrijednost		Parametar	Vrijednost	
Nazivni kapacitet ^(a) (kg)	6		Dimenzije u cm	Visina	85
				Širina	60
				Dubina	40
Indeks energetske učinkovitosti ^(a) (EEI _w)	91,0		Razred energetske učinkovitosti ^(a)	E	
Indeks učinkovitosti pranja ^(a)	1,040		Učinkovitost ispiranja (g/kg) ^(a)	6	
Potrošnja energije u kWh po ciklusu za program eco 40 – 60 pri kombinaciji punog i djelomičnog kapaciteta punjenja. Stvarna potrošnja energije ovisit će o načinu na koji se uređaj upotrebljava.	0,737		Potrošnja vode u litrama po ciklusu za program eco 40 – 60 pri kombinaciji punog i djelomičnog kapaciteta punjenja. Stvarna potrošnja vode ovisi o njezinoj tvrdoći i načinu uporabe uređaja.	43	
Najviša temperatura u obrađenom tekstu ^(a) (°C)	Nazivni kapacitet	41	Ponderirani preostali sadržaj vlage ^(a) (%)	62,0	
	Pola	-			
	Četvrtina	-			
Brzina centrifugiranja ^(a) (o/min)	Nazivni kapacitet	1 000	Razred učinkovitosti centrifugiranja ^(a)	C	
	Pola	-			
	Četvrtina	-			
Trajanje programa ^(a) (sati:minuta)	Nazivni kapacitet	3:18	Tip	Samostojeće	
	Pola	-			
	Četvrtina	-			
Emisije buke koja se prenosi zrakom u fazi	80		Razred emisija buke koja se prenosi zrakom ^(a) (faza centrifugiranja)	C	

centrifugiranja ^(a) (dB(A) re 1 pW)			
Stanje isključenosti (W) (ako je primjenjivo)	0,50	Stanje pripravnosti (W) (ako je primjenjivo)	1,00
Odgodeni početak rada (W) (ako je primjenjivo)	Nije primjenjivo	Umreženo stanje pripravnosti (W) (ako je primjenjivo)	Nije primjenjivo
Minimalno trajanje jamstva koje nudi dobavljač: 24 (u mjesecima)			
Ovaj je proizvod projektiran za ispuštanje iona srebra tijekom ciklusa pranja		NE	
Dodatne informacije:			
Poveznica na internetsku stranicu dobavljača na kojoj se nalaze informacije iz točke 9. Priloga II. Uredbi Komisije (EU) 2019/2023: tesla.info			

(a) za program eco 40 – 60.

BIZTONSÁGI UTASÍTÁSOK

Tartsa be a használati útmutatóban foglaltakat a tűz- és robbanásveszély elkerülése, az áramütés kockázatának minimalizálása, illetve az anyagi károk, a személyi sérülések vagy az életveszélyes helyzetek elkerülése érdekében

A szimbólumok jelentései:



FIGYELEM!

Személyi sérülést vagy súlyos sérüléseket okozó potenciálisan veszélyes helyzet.



VIGYÁZAT!

Enyhébb, kisebb sérüléseket vagy anyagi, környezeti károkat okozó potenciálisan veszélyes helyzet.



MEGJEGYZÉS

Enyhébb, kisebb sérüléseket okozó potenciálisan veszélyes helyzet.



FIGYELEM!

Áramütés veszélye!

- A sérült tápkábel csak a gyártó, annak szakszerveze, vagy képzett szakember cserélheti.
- A készüléket csak a hozzá kapott új tömlő készlettel helyezze üzembe, ne használjon régi tömlő készletet.
- Karbantartás előtt áramtalanítsa a készüléket.
- Használat után mindig áramtalanítsa a mosógépet és zárja el a vízellátást. A víznyomásra vonatkozó értékek Pascalban vannak megadva.
- A készüléket kizárólag földeléssel ellátott fali aljzatba csatlakoztassa.
- A készülék a víz- és elektromos hálózatra kötését képzett szakember végezze a gyártó utasításainak és a helyi biztonsági előírásoknak megfelelően.

Gyermekek számára kockázati tényező!

- EN rendelet: A készüléket 8 év alatti gyermekek, valamint fizikai, érzékszervi vagy értelmi képességeikben korlátozott, illetve a készüléket és annak használatát nem ismerő személyek csak felügyelet mellett használhatják, vagy abban az esetben, ha a berendezés biztonságos módon történő használatára és az ezzel járó veszélyekre vonatkozó szabályokat megismerték. Ne hagyja, hogy a gyermekek a készülékkel játszanak. A berendezés tisztítását és karbantartását gyermekek csak szülői felügyelet mellett végezzék.
- A készülékkel nem szabad játszani, a 3 éves kor alatti gyermekek csak felügyelet mellett tartózkodjanak a készülék közelében.
- Az állatok és a gyermekek bemászhatnak a készülék belsejébe, ezért minden használat előtt ellenőrizze a mosógépet.
- Ügyeljen rá, hogy a gyermekek ne játszanak a készülékkel.
- Használat során a készülék üvegajtaja felforrósodhat. Tartsa távol a gyerekeket és a háziállatokat a használatban lévő mosógéptől. Nedves, páras helyiségekben, és robbanó vagy maró gáz közelében ne használja a készüléket.
- Használat előtt távolítson el minden csomagolóanyagot a mosógépről és belsejéből.
- Úgy kell elhelyezni a készüléket, hogy a csatlakozók bármikor könnyen hozzáférhetőek legyenek.

Robbanásveszély!

- Ne mosson tűz- vagy robbanásveszélyes (például viasz, olaj, festék, benzin, zsírtalanító szerek, vegytisztító oldószerek, kerozin stb.) tisztított, átitatott, szennyezett anyagokat a mosógépben.
- Mielőtt a mosógépbe helyezi, áztassa elő és kézzel mossa le a szennyeződéseket.

Üzembe helyezés!

- A mosógépet kizárólag beltéri használatra szánták.
- Nem beépíthető mosógép.
- Ne takarja le a szellőzőnyílásokat.

- Nedves, párás helyiségekben, fürdőszobában, és robbanó vagy maró gáz közelében ne üzemeltesse a készüléket.
- Az egy bemeneti szelepes mosógép csak hideg vizes kiállásra csatlakoztatható. Azok a típusok, melyek dupla szeleppel rendelkeznek, azok bekötésénél ügyeljen a megfelelő csatlakoztatásra.
- A csatlakozóknak bármikor könnyen hozzáférhetőek kell lenni.
- A készülékben történő károkozás elkerülése érdekében, használat előtt távolítsa el minden csomagolóanyagot a mosógépről és annak belsejéből.

A készülék megrongálódhat!

- A készülék otthoni használatra készült és a gépi mosásra alkalmas textíliákhoz használható.
- Ne másszon vagy üljön a mosógép tetejére.
- Ne támaszkodjon a készülék ajtájának.
- A gép kezelésére vonatkozó figyelmeztetések:
 1. A készülék üzembe helyezését szakember végezze.
 2. A felgyülemlett vizet ki kell üríteni a mosógépből.
 3. Óvatosan szállítsa a mosógépet. Soha ne emelje a készüléket a kiálló alkatrészeknél és a mosógép ajtájánál.
 4. A készülék nehéz, ezért óvatosan szállítsa.
- Soha ne csapja be vagy csukja be nagy erővel a mosógép ajtáját. Ha nehezen csukódik az ajtó, ellenőrizze, hogy a ruhák jól vannak-e behelyezve.
- A mosógéppel tilos szőnyeget mosni.

A készülék kezelése!

- Az első használat előtt végezzen üres mosást.
- A tűz- és a robbanásveszélye elkerülése érdekében tilos mérgező szerek, benzin, alkohol, stb. mosószerként való használata. Kizárólag gépi mosásra alkalmas mosószereket használjon.
- Mosás előtt ellenőrizze a ruhák zsebeit. Az éles és merev tárgyak, például érme, bronz, szeg, csavar, kő stb. súlyos károkat okozhatnak a mosógépben.
- Ne nyissa ki az ajtót, ha a mosógép belsejében víz van.
- A mosógépből távozó forró víz égési sérüléseket okozhat.
- Mosás közben soha ne töltsen fel vízzel a mosógépet.
- A mosás végeztével várjon két percet, míg az ajtó nyitható lesz.

Csomagolás / Nem használt készülék



A fenti szimbólum azt jelzi, hogy a helyi törvényeknek és előírásoknak megfelelően a készüléket a háztartási hulladéktól elkülönítve kell a hulladékba helyezni. Ha a termék eléri élettartama végét, vigye a helyi hatóságok által kijelölt gyűjtőpontra. A készülék elkülönített módon történő gyűjtése és újrahasznosítása segít megővni a természeti erőforrásokat, és biztosítja, hogy az újrahasznosítás az emberi egészség és a környezet védelmével összhangban történjen. A termék újrahasznosítása érdekében további információért forduljon az illetékesekhez, a helyi hulladékgyűjtő szolgáltatóhoz vagy ahhoz az üzlethez, ahol a terméket megvásárolta.

BEÜZEMELÉS

Termékleírás

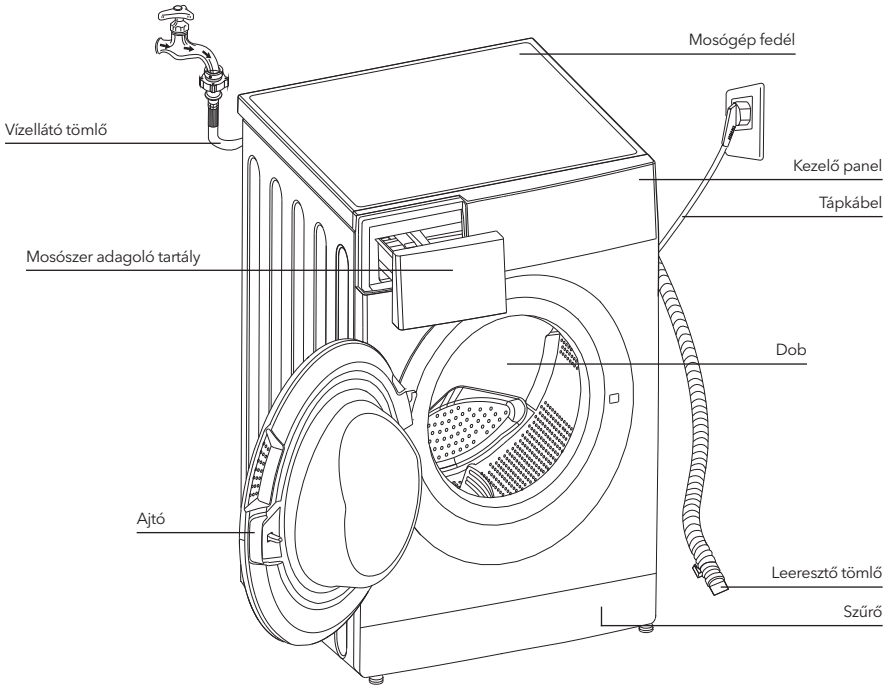

MEGJEGYZÉS

- A képek csak tájékoztató jellegűek, az Ön készülékétől eltérhetnek.

Tartozékok



Rögzítő csavarok
szállításhoz



Hideg vizes tömlő



Meleg vizes tömlő
(opcionális)

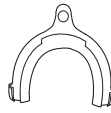

Tömlő támasz
(opcionális)



Használati útmutató

A telepítési helyiség

FIGYELEM!

- A mosógépet stabilan helyezze el!
- A mosógépet ne helyezze a tápkábelre.

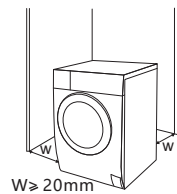

A mosógép telepítésének megfelelő helye:

1. Stabil, száraz és sík felület
2. Ne érje közvetlen napfény
3. Megfelelő szellőzés
4. A szobahőmérséklet 0 °C felett van
5. Hőforrástól pl. széntől, gáztól távol tartandó



A mosógép kicsomagolása

FIGYELEM!

- A csomagolóanyagok a gyermekek számára veszélyesek lehetnek.
- Fulladásveszély miatt a csomagolóanyagot tartson távol a gyermekektől.

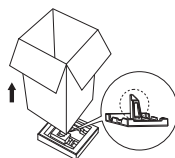

1. Távolítsa el a kartondobozt és a hungarocell csomagolást..
2. Emelje fel a mosógépet, és távolítsa el a csomagolást. Győződjön meg arról, hogy a kis háromszög hungarocell az alsó részével együtt eltávolította. Ha ott maradt, akkor óvatosan fektesse az oldalára a mosógépet, majd távolítsa el a készülék aljáról.
3. Távolítsa el a tápkábelt és a tömlőket tartó szalagot.
4. Távolítsa el a szívótömlőt a dobról.

Távolítsa el a rögzítő csavarokat

FIGYELEM!

- A készülék használata előtt távolítsa el a szállítóhoz felszerelt rögzítő csavarokat a készülék hátuljáról
- Ha a terméket áthelyezi, újra szüksége lesz rájuk, ezért ügyeljen arra, hogy biztos helyen tartsa őket.

Az eltávolítás lépései:

1. Lazítsa meg a 4 csavart villáskulccsal, majd vegye ki.
2. Takarja le a lyukakat az erre szolgáló dugókkal.
3. Őrizze meg a rögzítő csavarokat későbbi felhasználásra.

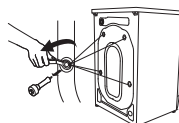

A mosógép színtezése

FIGYELEM!

- A záróanyákat mind a négy lábbon erősen meg kell húzni.
1. Ha a lábak közel vannak a mosógépházhoz, akkor állítsa azokat az alap pozícióba, majd szorosan rögzítse.
 2. A záróanyát kicsit meglazítva tekerje ki a lábakat, amíg azok leérnek a földre.
 3. Ha vízszint beállítása után rögzítse a záróanyákat.

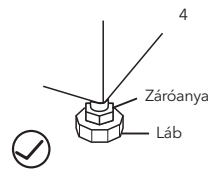
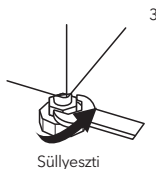
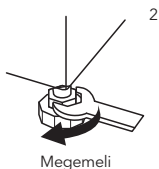
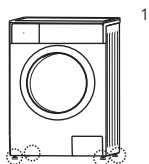

A víz bekötése.

FIGYELEM!

- A vízvívárgás és egyéb vízfolyás által okozott károk megelőzéséhez olvassa el ezt a szakaszt alaposan!
- Ne hajlítsa, törje meg, vagy módosítsa a tömlőt.
- A melegvízes szeleppel ellátott gépek esetében, a megfelelő oldalt a hozzá tartozó ellen oldalra kösse rá. A melegvízes betáplálással rengeteg energiát takaríthat meg.

Csatlakoztassa a tömlő a jelzéseknek megfelelően. Erre két mód lehetséges.

1. Hagyományos csap és a tömlő csatlakoztatása.

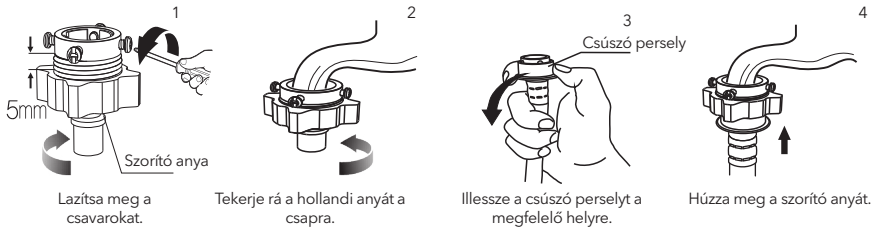

2. Menetes csap és a tömlő csatlakoztatása.



Csatlakoztassa a cső másik végét a mosógép hátpanelén található bemeneti szelepphez, majd húzza meg a rögzítő anyacsavart.

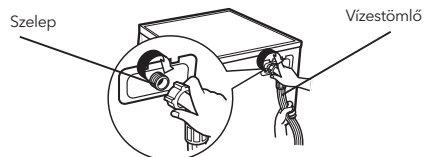

Drain Hose

FIGYELEM!

- Ne törje meg és ne húzza túl a leeresztő tömlőt.
- Ellenőrizze az elhelyezést, hogy megelőzze a későbbi károkat.

Két módon lehet a leeresztőcsövet elhelyezni:

1. Tegye a csövet a padlólefolyóba.

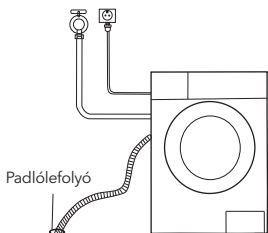

2. Kösse rá a csatornahálózatra.

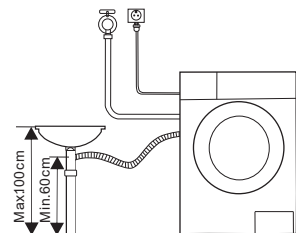

MEGJEGYZÉS

- Ha a leeresztőcsőnek van rögzítője, akkor az alábbiak szerint járjon el.

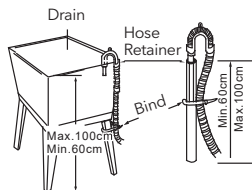
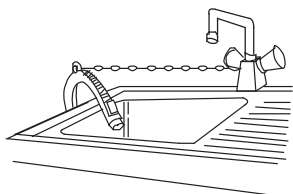

FIGYELEM!

- A leeresztőcsöveket mindig megfelelően rögzítse.
- Ha a leeresztőcső túl hosszú, ne próbálja visszatolni a mosógépbe azt.

PROGRAMOK

Gyors indítás

VIGYÁZAT!

- Használat előtt győződjön meg róla, hogy a mosógép megfelelően van beüzemelve.
- Az első mosást üres mosógéppel, ruhák nélkül (3. lépés nélkül) az alábbiak szerint végezze el:

1. Mosás előtt

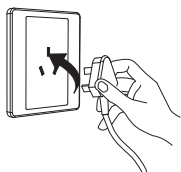

Csatlakoztassa a tápkábelt

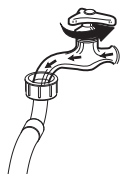

Nyissa meg a csapot

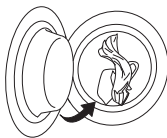

Töltse be

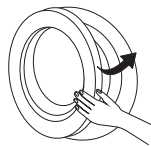

Csukja be az ajtót

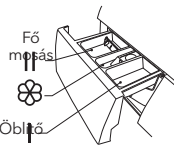

Előmosás

Adjon hozzá mosószert

MEGJEGYZÉS

- Az előmosás funkcióval rendelkező készülékek esetén, az „I” tartályba töltsön mosószert.

2. Washing

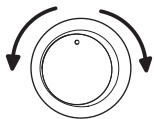

Program kiválasztás

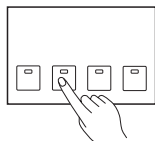

Funkció kiválasztása



Elindítás

MEGJEGYZÉS

- Ha az alapértelmezett beállítás van kiválasztva, a 2. lépés kihagyható.
- A funkciógombok vonaldiagramja csak referenciaként szolgál.

3. A mosás végén

Sípoló hang és az “END” felirat a kijelzőn fogja jelezni a mosás végét.

Minden mosás előtt

- A mosógép 0-40 °C közötti hőmérsékleten működik megfelelően. 0 °C alatti hőmérsékleten a mosógép tömlői és rendszerei károsodhatnak. Ha a mosógépet 0 °C vagy annál alacsonyabb hőmérsékletre teszik, akkor azt megfelelő hőmérsékletre kell áthelyezni, hogy a vízellátó tömlő és a leeresztő tömlő ne fagyjon le használat előtt.
- Mosás előtt ellenőrizze a ruhák címkéit és a mosószeren található.

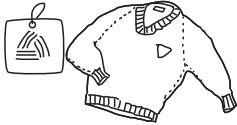

Ellenőrizze a címkét

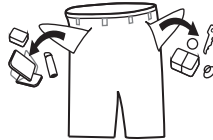

Üritse ki a zsebeket.



Ügyeljen a madzagokra, gombokra, cipzárra



Használjon mosószákat



A kényes anyagú ruhákat mossa kifordítva

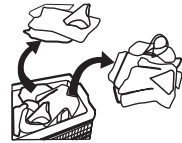

Mossa külön a különböző színű és anyagú ruhákat

⚠ FIGYELEM!

- Az egyensúlyhiány elkerülése érdekében a készülékben egyszerre mindig több ruhaneműt mosson.
- Ne mosson olyan ruhákat, amelyek kerozinnal, benzinnel, alkohollal vagy egyéb gyúlékony anyagokkal érintkeztek.

Mosószeradagoló

- I Előmosás mosószer adagoló tartály
- II Fő mosás mosószer adagoló tartály
- ☼ Öblítő

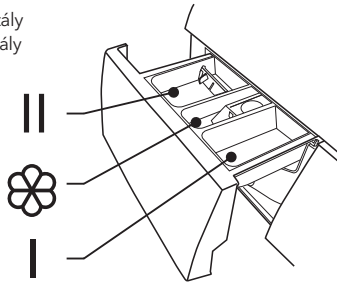

Húzza ki az adagolót

⚠ VIGYÁZAT!

- Az előmosás funkcióval rendelkező készülékek esetén, az „I” tartályba töltsön mosószert.

Model: WF60832M, WF61033M

Program	I	II	☼
Pamut 30 °C	○	●	○
Pamut 40 °C	○	●	○
Pamut 60 °C	○	●	○
Pamut 90 °C	○	●	○
Szintetikus	○	●	○
Szintetikus 40 °C	○	●	○
Dobtisztítás			
Hidegvizes mosás	○	●	○
Hideg mosás 20 °C	○	●	○
Csak centrifugálás			
Vízleeresztés			
Öblítés és centrifug			○



Kötelező



Opcionális

Program	I	II	☼
Kényes anyagok 30 °C		●	○
Kényes anyagok		●	○
Időzítés 9 óra		●	○
Időzítés 6 óra		●	○
Időzítés 3 óra		●	○
Gyors mosás 45'		●	○
Gyors mosás 30'		●	○
Gyors mosás 15'		●	○
ECO 40-60		●	○
Intenzív gyapjú 40 °C		●	○
Intenzív gyapjú 60 °C		●	○
Öblítés és centrifugál		●	○

Model: WF61063M

Program	I	II	☼
Pamut 30 °C		●	○
Pamut 40 °C		●	○
Pamut 60 °C		●	○
Pamut 90 °C		●	○
Szintetikus		●	○
Szintetikus 40 °C		●	○
Dobtisztítás			
Pamut intenzív 40 °C		●	○
Pamut intenzív 60 °C		●	○
Gyors mosás 45'		●	○
Gyors mosás 30'		●	○
Gyors mosás 15'		●	○

Program	I	II	☼
Csak centrifugálás			
Vízleeresztés			
Öblítés és centrifugálás			○
Kényes anyagok 30 °C		●	○
Kényes anyagok		●	○
Mix 60 °C		●	○
Mix 40 °C		●	○
Mix		●	○
ECO 40-60		●	○
Hideg vizes mosás		●	○
Hideg mosás 20°C		●	○

 Kötelező

Opcionális



MEGJEGYZÉS

- Javasoljuk, hogy a mosóport vízzel hígítsa fel, mielőtt a tartályba tölti, a tartály eltömődésének és a víz túlfolyásának elkerülése érdekében.
- Kérjük, válasszon megfelelő mosószertípust a különféle mosási hőmérsékletekhez, hogy kevesebb víz- és energiafogyasztással a legjobb mosási teljesítményt érje el.

Kezelőpanel

Model: WF60832M, WF61033M

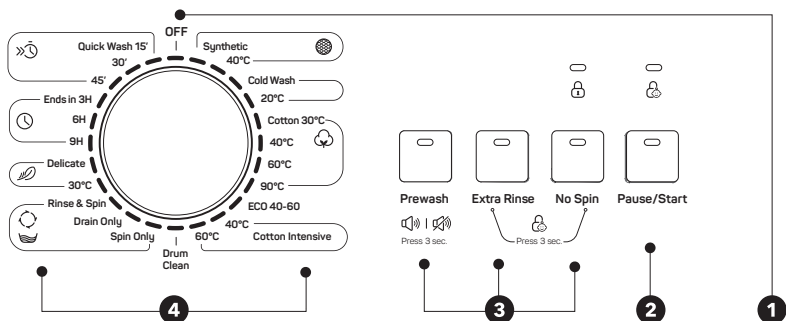

Model: WF61063M

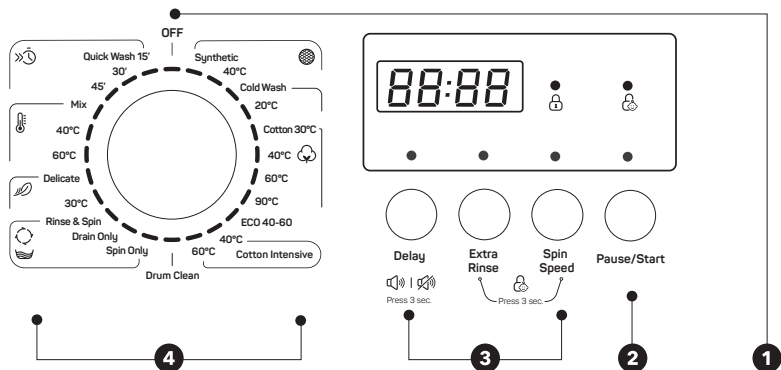

MEGJEGYZÉS

- A táblázat csak referenciaként szolgál, az Ön készülékétől eltérhet.

1

Ki

A készülék ki van kapcsolva.

3

Start/Pause

A gomb megnyomásával indíthatja vagy szüneteltetheti a mosási ciklust.

2

Option

Ez lehetővé tesz egy további funkció kiválasztását.

4

Programs

A ruhatípusnak megfelelően választható.

MEGJEGYZÉS

- Amikor a program befejeződik, a Pause/Start és a Door Lock lámpák villognak. (Modell: WF60832M, WF61033M).

Opciók

Előmosás

Az előmosás funkcióval a főmosás előtt a készülék egy extra mosás végez, mely alkalmas a por leöblítésére a ruhákról; a funkció kiválasztásakor mosószert kell a fiókba (I) tenni.

Extra öblítés

A mosnivaló egyszeri extra öblítésen megy keresztül.

Nincs centrifugálás

Nem fog centrifugálni, ha ezt a funkciót választja.

Model: WF60832M, WF61033M,

Program	Opció	
	Előmosás	Extra öblít.
Pamut 30 °C	<input type="radio"/>	<input type="radio"/>
Pamut 40 °C	<input type="radio"/>	<input type="radio"/>
Pamut 60 °C	<input type="radio"/>	<input type="radio"/>
Pamut 90 °C	<input type="radio"/>	<input type="radio"/>
Szintetikus	<input type="radio"/>	<input type="radio"/>
Szintetikus 40 °C	<input type="radio"/>	<input type="radio"/>
Dobtisztítás		
Pamut Intenzív 40°C		
Pamut Intenzív 60°C		
Vízleeresztés		
Öblítés és centrifug.		<input type="radio"/>
Kényes anyag 30 °C		<input type="radio"/>
Kényes anyag		<input type="radio"/>

Program	Opció	
	Előmosás	Extra öblít.
Időzítés 9 óra		
Időzítés 6 óra		
Időzítés 3 óra		
Gyors mosás 45'		
Gyors mosás 30'		
Gyors mosás 15'		
Csak centrifugálás		
Hideg vizes mosás	<input type="radio"/>	<input type="radio"/>
Hideg mosás 20 °C	<input type="radio"/>	<input type="radio"/>
ECO 40-60		

opcionális

Model: WF61063M

Program	Opció	
	Késleltetés	Extra öblít.
Pamut 30 °C	<input type="radio"/>	<input type="radio"/>
Pamut 40 °C	<input type="radio"/>	<input type="radio"/>
Pamut 60 °C	<input type="radio"/>	<input type="radio"/>
Pamut 90 °C	<input type="radio"/>	<input type="radio"/>
Szintetikus	<input type="radio"/>	<input type="radio"/>
Szintetikus 40 °C	<input type="radio"/>	<input type="radio"/>
Dobtisztítás	<input type="radio"/>	
Csak centrifugálás	<input type="radio"/>	
Pamut Intenzív 40°C	<input type="radio"/>	
Pamut Intenzív 60°C	<input type="radio"/>	
Gyors mosás 45'	<input type="radio"/>	
Gyors mosás 30'	<input type="radio"/>	

Program	Opció	
	Késleltetés	Extra öblít.
Drain Only	<input type="radio"/>	
Rinse&Spin	<input type="radio"/>	<input type="radio"/>
Delicate 30 °C	<input type="radio"/>	<input type="radio"/>
Delicate	<input type="radio"/>	<input type="radio"/>
Mix 60 °C	<input type="radio"/>	<input type="radio"/>
Mix 40 °C	<input type="radio"/>	<input type="radio"/>
Mix	<input type="radio"/>	<input type="radio"/>
Cold Wash	<input type="radio"/>	<input type="radio"/>
Cold Wash 20 °C	<input type="radio"/>	<input type="radio"/>
ECO 40-60	<input type="radio"/>	
Quick Wash 15'	<input type="radio"/>	

Egyéb funkciók



A hangjelző elnémítása



Válassza ki a programot

Nyomja meg az [Előmosás]/[Késleltetés]gombot 3 másodpercig. A hangjelző elnémul.

A hangjelző funkció aktiválásához nyomja meg újra a gombot 3 másodpercig. A beállítás a következő visszaállításig megmarad.

! VIGYÁZAT!

- A hangjelző funkció elnémítása után a hangok többé lesznek.



Gyermekzár

A gyermekek védelme érdekében.



Válassza ki a programot

Indítsa el

Nyomja meg az [Extra Rinse] és a [No Spin]/[Spin Speed] gombot. 3 másodpercig, amíg a hangjelzés meg nem szólal.

! VIGYÁZAT!

Model: WF60832M, WF61033M

- Csak a két gomb megnyomásával és nyomva tartásával oldható fel a "gyermekzár", még a kikapcsolás, a kikapcsolás és a program befejezése esetén is, a "gyermekzár" a bekapcsológomb és a "gyermekzár" gomb kivételével minden gombot lezár.
- Kérjük, hogy a program kiválasztása és a mosás megkezdése előtt oldja fel a "Child Lock" gombot.

Model: WF61063M

Amikor a gyermekzár aktiválva van és a program elindul, a gyermekzár jelzője bekapcsol, és a kijelzőn a CL és a hátralévő idő felváltva 0,5 s-ban jelenik meg. A többi gomb megnyomásával a gyermekzár jelzőfény 3 másodpercig villog, amikor a program befejeződik, a CL és az END felváltva 10 másodpercig 0,5 másodpercenként villog, majd a gyermekzár jelzőfény 3 másodpercig villog.

- Tartsa nyomva a két gombot a gyermekzár feloldásához, még a kikapcsoláshoz is szükség van a gombkombinációhoz.
- A „gyermekzár” a bekapcsológomb és a gyermekzár gomb kivételével minden gombot zárol, kérjük, oldja fel a gyermekzárát a program kiválasztása és a mosás megkezdése előtt.

Sebesség

A sebesség:

800: 0-400-600-800

1000: 0-400-600-800-1000

1200: 0-400-600-800-1000-1200

Program	Alapértelmezett fordulatszám (rpm)			Program	Alapértelmezett fordulatszám (rpm)		
	800	1000	1200		800	1000	1200
	800	1000	1200		800	1000	1200
Pamut 30 °C	800	1000	1200	Csak centrifugálás	800	1000	1200
Pamut 40 °C	800	800	1200	Vízleeresztés	-	-	-
Pamut 60 °C	800	800	1200	Öblítés és centrifug.	800	1000	1200
Pamut 90 °C	800	800	1200	Kényes anyag 30 °C	600	600	600
Szintetikus	800	1000	1200	Kényes anyag	600	600	600
Szintetikus 40 °C	800	1000	1200	Gyorsmosás 45'	800	800	800
Hidegvizes mosás	400	400	--	Gyorsmosás 30'	800	800	800
Hideg mosás	800	1000	1200	Gyorsmosás 15'	800	800	800
Hideg mosás 20 °C	800	1000	1200	MIX 60°C	800	1000	1200
Pamut intenzív 40 °C	800	1000	1200	Mix 40°C	800	1000	1200
Pamut intenzív 60 °C	800	1000	1200	Mix	800	1000	1200
ECO 40-60	800	1000	1200				

Programs

A programok a ruha típusa szerint választhatók.

Programs	
Synthetic	Szintetikus ruhák pl. ingek, kabátok, kevert szálás textíliák mosásához. Kötött anyagú ruhákhoz javasoljuk a mosószer adagjának csökkentését.
Delicate	Selyem, szatén, szintetikus anyagok mosásához.
Drum Clean	90 °C-os magas hőmérsékletű sterilizálást alkalmaz, hogy a ruhák mosása még tisztább legyen. Ez a program csak ruhák nélkül végezhető. Ha megfelelő mennyiségű klóros fehérítőszerrel teszünk a hordóba, a tisztító hatás jobb lesz. Használja ez a programot rendszeresen.
Spin Only	Centrifugálás kiválasztott sebességgel.
Rinse&Spin	Csak öblítés centrifugával.
Drain Only	A mosógépben lévő víz leengedése.
Quick Wash 15'	Kis mennyiségű ruházat gyors átmosásához.
Cotton Intensive	A mosás hatásfokának növelése érdekében a mosási idő tovább tart.
ECO 40-60	Alapértelmezett 40°C, nem választható, alkalmas 40°C-60°C-os mosáshoz.
Cold Wash	Hideg vizes mosáshoz.
Cotton	Pamutból vagy vászonból készült strapabíró textíliák, hóálló textíliák.
Ends in*	A funkciót ezzel a programmal lehet beállítani, a teljes idő, beleértve a mosási időt és a késleltetési időt, 3 óra, 6 óra vagy 9 óra.

Mix**

Ez a program vegyes ruházathoz alkalmas, amelyek sokkal több időt igényelnek. A pamutból készült mindennapi ruhákhoz, például lepedőkhöz, párnahuzatokhoz, fürdőköpenyekhez és alsóneműkhöz javasoljuk.

* Model: WF60832M, WF61033M

** Model: WF61063M

Mosási programok táblázata

Model: WF60832M, WF61033M

Program	Súly (kg)	Hőm. °C	Időtartam
	6	Default	6
Szintetikus	3.25	Hideg	2:20
Szintetikus 40°C	3.25	40	2:20
Hideg vizes mosás	6	Hideg	1:00
Hideg mosás 20°C	6	20	1:01
Pamut 30°C	6	30	2:40
Pamut 40°C	6	40	2:40
Pamut 60°C	6	60	2:45
Pamut 90°C	6	90	2:50
ECO 40-60	6	60	3:16
Pamut intenzív 40°C	6	40	4:04
Pamut intenzív 60°C	6	60	4:08
Dobtisztítás	-	90	1:18
Csak centrifugálás	6	-	0:12
Vízleeresztés	-	-	0:01
Öblítés és centrifugálás	6	-	0:20
Kényes anyagok 30°C	2.7	30	0:50
Kényes anyagok	2.7	Hideg	0:48
9 órás időzítés	6	40	0:59
6 órás időzítés	6	40	0:59
3 órás időzítés	6	40	0:59
Gyors mosás	2.2	40	0:45
Gyors mosás	2.2	30	0:30
Gyors mosás	2.2	Hideg	0:15

Az új uniós energiahatékonysági osztály E

Energetikai tesztprogram: ECO 40-60. Sebesség: a legmagasabb sebesség; alapértelmezettként egyéb.

Fél terhelés 6,5 kg-os gép esetén: 3,25 kg.

A régi EU energiahatékonysági osztály: A+

Energetikai tesztprogram: Cotton Intensive 60°C/40°C. Sebesség: a legnagyobb sebesség; egyéb

alapértelmezett. Fél terhelés a 6,5Kg-os géphez:3,25Kg.



MEGJEGYZÉS

Az ebben a táblázatban szereplő paraméterek csak tájékoztató jellegűek. A tényleges értékek eltérhetnek.

Model: WF61063M

Program	Súly (kg)	Hőm. °C	Alap időtartam
	6	Default	6
Szintetikus	3,25	Hideg	2:20
Szintetikus 40°C	3,25	40	2:20
Hideg vizes mosás	6	Hideg	1:00
Hideg mosás 20°C	6	20	1:01
Pamut 30°C	6	30	2:40
Pamut 40°C	6	40	2:40
Pamut 60°C	6	60	2:45
Pamut 90°C	6	90	2:50
ECO 40-60	6	60	3:24
Pamut Intenzív 40°C	6	40	4:12
Pamut Intenzív 60°C	6	60	4:16
Dobtisztítás	-	90	1:18
Csak centrifugálás	6	-	0:12
Vízleeresztés	-	-	0:01
Öblítés és centrifug.	6	-	0:20
Kényes ruhák 30°C	2,5	30	0:50
Kényes ruhák	2,5	Hideg	0:48
Mix 60°C	6	60	1:11
Mix 40°C	6	40	0:59
Mix	6	Hideg	0:59
Gyors mosás 45'	2,0	40	0:45
Gyors mosás 30'	2,0	30	0:30
Gyors mosás 15'	2,0	Hideg	0:15

Az új uniós energiahatékonysági osztály E

Energetikai tesztprogram: ECO 40-60. Sebesség: a legmagasabb sebesség; alapértelmezettként egyéb.

Fél terhelés 6,5 kg-os gép esetén: 3,25 kg.

A régi EU energiahatékonysági osztály: A

Energetikai tesztprogram: Cotton Intensive 60°C/40°C. Sebesség: a legmagasabb sebesség; alapértelmezettként egyéb.

Fél terhelés a 6,5 kg-os géphez: 3,25 kg.

MEGJEGYZÉS

- Az ebben a táblázatban szereplő paraméterek csak tájékoztató jellegűek. A tényleges értékek eltérhetnek.

KARBANTARTÁS

Tisztítás és karbantartás

⚠ FIGYELEM!

- Karbantartás előtt áramtalanítsa a készüléket és zárja el a vízellátást.

A mosógépház tisztítása

A mosógép megfelelő karbantartása meghosszabbítja a készülék élettartamát. A mosógép felülete szükség esetén hígított, semleges mosószerekkel, puha ruhával tisztítható. A vizes felületet száraz ruhával törölje le. Ne használjon éles eszközöket a tisztításhoz..



☰ MEGJEGYZÉS

- A maró hatású, alkoholos, oldószeres vagy vegyi hatású tisztítószer, stb. használata tilos.

A dob tisztítása

A fémtárgyak a dob belsejében rozsdásodást okozhatnak, melyeket klórmentes mosószerekkel el kell távolítani. Soha ne használjon acélgyapotot a tisztításhoz.

☰ MEGJEGYZÉS

- A dobot mindig üresen tisztítsa.

Az ajtótomítás és az üveg tisztítása

A szősz és a foltok eltávolítása érdekében minden mosás után törölje le az üveget. A szősz maradványok felhalmozódása szivárgást okozhat. Minden mosás után távolítsa el mindent a mosógép belsejéből és a tömítésből pl. gombok, érmék, stb.

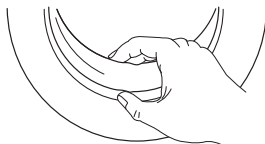

A szűrő tisztítása

☰ MEGJEGYZÉS

- A szűrőt bizonyos időközönként tisztítani kell.

A csapszűrő tisztítása

1. Zárja el a csapot.
2. Csatlakoztassa le a csövet a csapról.
3. Tisztítsa meg a szűrőt.
4. Csatlakoztassa a csövet újból.

A mosógép oldali szűrő tisztítása:

1. Tekerje le a csövet a bemeneti oldalról.
2. Egy hosszabb csipesz segítségével húzza ki a szűrőt a gépből.
3. Egy ecset segítségével tisztítsa meg.

Helyezze vissza a szűrőt, majd csatlakoztassa a csövet.

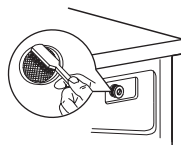
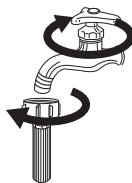

☰ MEGJEGYZÉS

- Ha nincs a közelben tiszta ecset, akkor folyó víz alatt is megtisztíthatja a szűrőt;
- A visszaszerelés után nyissa meg a csapot.

A mosószer adagoló tisztítása

1. Nyomja le az öblítő tartály fedelén található nyíl jelzést az adagolóban.
2. Emelje fel a kapcsot, vegye ki az öblítő fedelét, és alaposan tisztítsa meg vízzel.
3. Helyezze vissza az öblítő fedelét, és nyomja a tartályt a helyére.

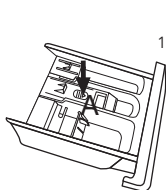

Húzza ki az adagoló tartályt az „A” feliratú gomb megnyomásával.

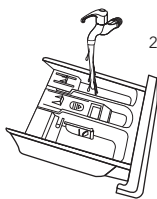

Tisztítsa meg vízzel az adagolót.

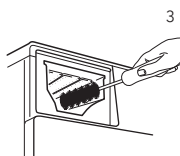

Tisztítsa meg a mélyedéseket egy régi fogkefével.

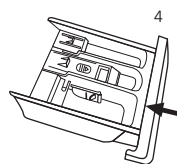

Helyezze vissza az adagolót.

MEGJEGYZÉS

- A gép tisztításához ne használjon alkoholt, oldószereket vagy vegyszereket.

A leeresztő szivattyú szűrőjének tisztítása

FIGYELEM!

- A forró víz égési sérüléseket okozhat, ezért óvatosan végezze a tisztítást!
- Várja meg míg lehűl a készülék.
- A tisztítás előtt áramtalanítsa a készüléket az áramütés elkerülése érdekében.
- A leeresztő szivattyú szűrőjében ruha maradványokat, fonalakat, kisebb idegen anyagokat találhat.
- Rendszeresen tisztítsa meg a szűrőt a mosógép normál működésének biztosítása érdekében.

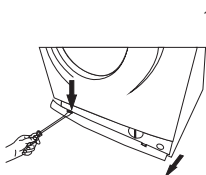

Nyissa ki a szűrőház borítóját

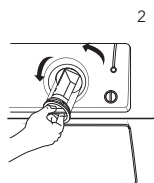

Nyissa ki a szűrőt a az óramutató járásával ellentétes irányban

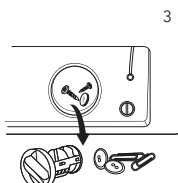

Távolítsa el az idegen anyagokat

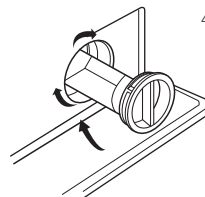

Zárja be a szűrőt az óramutató járásával megegyező irányban



VIGYÁZAT!

- Győződjön meg arról, hogy a szelepsapka és a tömlő megfelelően van-e felszerelve, a szelepsapkát a furatlemezekhez igazítva kell behelyezni, különben a víz szivároghat.
- Néhány mosógépen nincsen vészleeresztő tömlő. Forgassa el az alsó fedél kupakját, hogy a víz egy tálba kerüljön.
- A kiválasztott programtól függően használat közben forró víz lehet a szivattyúban. Soha ne távolítsa el a szivattyú fedelét mosás közben, mindig várja meg, amíg a készülék befejezi a mosást, és kiürül. A fedél visszahelyezésekor ügyeljen arra, hogy biztonságosan meg legyen húzva.

Hibaelhárítás

Ha a készülék nem indul el, vagy működés közben leáll.
Először próbáljon megoldást találni a problémára, ha nem sikerül, forduljon a szervizközpontoz.

Leírás	Lehetséges ok	Megoldás
A mosógép nem indul el	Az ajtó nem záródik megfelelően	Újraindítás az ajtó bezárása után Ellenőrizze, hogy a ruhák nem ragadtak-e be
Az ajtót nem lehet kinyitni	A mosógép biztonsági védelme bekapcsolt	Áramtalanítás után indítsa újra a készülék
Vízszivárgás	A bemeneti cső vagy a kimeneti tömlő közötti csatlakozás nincs meghúzva	Vízvezetékek ellenőrzése és rögzítése Tisztítsa meg a kifolyócsövet
Mosószer maradvány az adagolóban	A mosószer nedvesedik	Tisztítsa meg a mosószer adagolót
A kijelző nem világít	Húzza ki a tápegységet vagy a kábelköteg csatlakozási problémája van	Ellenőrizze, hogy a tápellátás le van-e kapcsolva, és a hálózati csatlakozó megfelelően van-e csatlakoztatva
Rendellenes zaj		Ellenőrizze, hogy eltávolították-e a rögzítő csavarokat. Ellenőrizze a szintbeállítást

Leírás	Lehetséges ok	Megoldás
  Pause/Start No Spin Extra Rinse Prewash		
Villlog	☒ ☒ ☒ ☒ ☒ ☒	Az ajtó nem záródik megfelelően Újraindítás az ajtó bezárása után Ellenőrizze, hogy a ruhák elakadtak-e
☒	☒ ☒ ☒ Villlog ☒ ☒	Víz befecskendezési probléma mosás közben Ellenőrizze, hogy a víznyomás nem túl alacsony-e, egyenesítse ki a vízvezetéket ellenőrizze, a bemeneti szelepet.
☒	☒ ☒ Villlog Villlog ☒ ☒	Hosszú ideig tartó vízleeresztés Ellenőrizze, hogy a lefolyócső eltömődött-e
☒	☒ ☒ ☒ ☒ Villlog	Víz túlfolyás Indítsa újra a mosógépet
Egyéb	Ha nem jár sikerrel, vegye fel a kapcsolatot a szervizközponttal.	

Leírás	Lehetséges ok	Megoldás
E30	Az ajtó nincs megfelelően becsukva	Az ajtó becsukása után indítsa újra a mosógépet
E10	Vízellátási probléma	Ellenőrizze a víznyomást Egyenesítse ki a csövet Ellenőrizze a szűrőket
E21	Túl lassú vízbetöltés	Ellenőrizze a vízellátást
E12	Víz túlfolyás	Indítsa újra a mosógépet
Egyéb	Ha nem jár sikerrel, vegye fel a kapcsolatot a szervizközponttal.	

MEGJEGYZÉS

Az ellenőrzés után kapcsolja be a készüléket. Ha a probléma ismét jelentkezik, forduljon a szervizhez.

Specifikációk

Bemeneti feszültség	220-240V~,50Hz
MAX.áramerősség	10A
Víznyomás	0.05MPa~1MPa

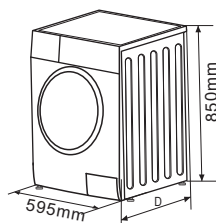

Model	Kapacitás	Méreték (SZxMxM)	Nettó súly	Teljesítmény
WF60832M	6kg	595x400x850	52kg	2050W
WF61033M	6kg	595x400x850	52kg	2000W
WF61063M	6kg	595x400x850	52kg	2000W

Termékinformációs adatlap

A BIZOTTSÁG (EU) 2019/2014 FELHATALMAZÁSON ALAPULÓ RENDELETE a háztartási mosógépek és a háztartási mosó-szárítógépek energiahatékonysági címkézéséről

A szállító neve vagy védjegye: Tesla

A szállító címe: Tesla Electronics, Litijska 47, 1000 Ljubljana, SI

Modellazonosító: WF60832M

Általános termékparaméterek:

Paraméter	Érték	Paraméter	Érték
Névleges kapacitás ^(a) (kg)	6	Méretek cm-ben	Magasság
			Szélesség
			Mélység
Energiahatékonysági mutató ^(a) (EEL _w)	91,0	Energiahatékonysági osztály ^(a)	E
Mosáshatékonysági mutató ^(a)	1,040	Öblítési hatékonyság (g/kg) ^(a)	6
Energiafogyasztás, kWh/ciklus, az eco 40-60 program alapján, teljes és részleges töltet kombinálása mellett. A tényleges energiafogyasztás a készülék használatának módjától függ.	0,685	Vízfogyasztás, liter/ciklus, az eco 40-60 program alapján, teljes és részleges töltet kombinálása mellett. A tényleges vízfogyasztás a készülék használatának módjától és a víz keménységétől függ.	41
Maximális hőmérséklet a kezelt textilben ^(a) (°C)	Névleges kapacitás	Súlyozott nedvességtartalom ^(a) (%)	62,0
	Fél töltet		
	Negyed töltet		
Centrifugálási sebesség ^(a) (fordulat/perc)	Névleges kapacitás	Centrifugálási hatékonysági osztály ^(a)	D
	Fél töltet		
	Negyed töltet		
A program időtartama ^(a) (óra:perc)	Névleges kapacitás	Típus	Szabadon álló
	Fél töltet		
	Negyed töltet		

Levegőben terjedő akusztikus zajkibocsátás a centrifugálási szakaszban ^(a) (1 pW-ra vonatkoztatott dB(A))	80	A levegőben terjedő akusztikus zajkibocsátás osztálya ^(a) (centrifugálási szakasz)	C
Kikapcsolt üzemmód (W) (adott esetben)	0,50	Készenléti üzemmód (W) (adott esetben)	1,00
Programkésleltetés (W) (adott esetben)	Nem alkalmazandó	Hálózatvezérelt készenléti üzemmód (W) (adott esetben)	Nem alkalmazandó
A szállító által vállalt jótállás minimális időtartama: 24 hónap			
Ezt a terméket úgy tervezték, hogy ezüstionokat bocsásson ki a mosási ciklus alatt		NEM	
Kiegészítő információk:			
Internetes hivatkozás a szállító honlapjára, ahol az (EU) 2019/2023 bizottsági rendelet II. melléklete 9. pontjában foglalt információ megtalálható: tesla.info			

(a) Az eco 40-60 program alapján.

Termékinformációs adatlap

A BIZOTTSÁG (EU) 2019/2014 FELHATALMAZÁSON ALAPULÓ RENDELETE a háztartási mosógépek és a háztartási mosó-szárítógépek energiahatékonysági címkézéséről

A szállító neve vagy védjegye: Tesla

A szállító címe: Tesla Electronics, Litijska 47, 1000 Ljubljana, SI

Modellazonosító: WF61033M

Általános termékparaméterek:

Paraméter	Érték	Paraméter	Érték
Névleges kapacitás ^(a) (kg)	6	Méretek cm-ben	Magasság
			Szélesség
			Mélység
Energiahatékonysági mutató ^(a) (EEL _w)	91,0	Energiahatékonysági osztály ^(a)	E
Mosáshatékonysági mutató ^(a)	1,040	Öblítési hatékonyság (g/kg) ^(a)	6
Energiafogyasztás, kWh/ciklus, az eco 40-60 program alapján, teljes és részleges töltet kombinálása mellett. A tényleges energiafogyasztás a készülék használatának módjától függ.	0,737	Vízfogyasztás, liter/ciklus, az eco 40-60 program alapján, teljes és részleges töltet kombinálása mellett. A tényleges vízfogyasztás a készülék használatának módjától és a víz keménységétől függ.	43
Maximális hőmérséklet a kezelt textilben ^(a) (°C)	Névleges kapacitás	Súlyozott maradék nedvességtartalom ^(a) (%)	62,0
	Fél töltet		
	Negyed töltet		
Centrifugálási sebesség ^(a) (fordulat/perc)	Névleges kapacitás	Centrifugálási hatékonysági osztály ^(a)	C
	Fél töltet		
	Negyed töltet		
A program időtartama ^(a) (óra:perc)	Névleges kapacitás	Típus	Szabadon álló
	Fél töltet		
	Negyed töltet		

Levegőben terjedő akusztikus zajkibocsátás a centrifugálási szakaszban ^(a) (1 pW-ra vonatkoztatott dB(A))	80	A levegőben terjedő akusztikus zajkibocsátás osztálya ^(a) (centrifugálási szakasz)	C
Kikapcsolt üzemmód (W) (adott esetben)	0,50	Készenléti üzemmód (W) (adott esetben)	1,00
Programkésleltetés (W) (adott esetben)	Nem alkalmazandó	Hálózatvezérelt készenléti üzemmód (W) (adott esetben)	Nem alkalmazandó
A szállító által vállalt jótállás minimális időtartama: 24 hónap			
Ezt a terméket úgy tervezték, hogy ezüstionokat bocsásson ki a mosási ciklus alatt		NEM	
Kiegészítő információk:			
Internetes hivatkozás a szállító honlapjára, ahol az (EU) 2019/2023 bizottsági rendelet II. melléklete 9. pontjában foglalt információ megtalálható: tesla.info			

(a) Az eco 40-60 program alapján.

Termékinformációs adatlap

A BIZOTTSÁG (EU) 2019/2014 FELHATALMAZÁSON ALAPULÓ RENDELETE a háztartási mosógépek és a háztartási mosó-szárítógépek energiahatékonysági címkézéséről

A szállító neve vagy védjegye: Tesla

A szállító címe: Tesla Electronics, Litijska 47, 1000 Ljubljana, SI

Modellazonosító: WF61063M

Általános termékparaméterek:

Paraméter	Érték	Paraméter	Érték	
Névleges kapacitás ^(a) (kg)	6	Méretek cm-ben	Magasság	85
			Szélesség	60
			Mélység	40
Energiahatékonysági mutató ^(a) (EEL _w)	91,0	Energiahatékonysági osztály ^(a)	E	
Mosáshatékonysági mutató ^(a)	1,040	Öblítési hatékonyság (g/kg) ^(a)	6	
Energiafogyasztás, kWh/ciklus, az eco 40-60 program alapján, teljes és részleges töltet kombinálása mellett. A tényleges energiafogyasztás a készülék használatának módjától függ.	0,737	Vízfogyasztás, liter/ciklus, az eco 40-60 program alapján, teljes és részleges töltet kombinálása mellett. A tényleges vízfogyasztás a készülék használatának módjától és a víz keménységétől függ.	43	
Maximális hőmérséklet a kezelt textilben ^(a) (°C)	Névleges kapacitás	Súlyozott maradék nedvességtartalom ^(a) (%)	62,0	
	Fél töltet			-
	Negyed töltet			-
Centrifugálási sebesség ^(a) (fordulat/perc)	Névleges kapacitás	Centrifugálási hatékonysági osztály ^(a)	C	
	Fél töltet			-
	Negyed töltet			-
A program időtartama ^(a) (óra:perc)	Névleges kapacitás	Típus	Szabadon álló	
	Fél töltet			-
	Negyed töltet			-

Levegőben terjedő akusztikus zajkibocsátás a centrifugálási szakaszban ^(a) (1 pW-ra vonatkoztatott dB(A))	80	A levegőben terjedő akusztikus zajkibocsátás osztálya ^(a) (centrifugálási szakasz)	C
Kikapcsolt üzemmód (W) (adott esetben)	0,50	Készenléti üzemmód (W) (adott esetben)	1,00
Programkésleltetés (W) (adott esetben)	Nem alkalmazandó	Hálózatvezérelt készenléti üzemmód (W) (adott esetben)	Nem alkalmazandó
A szállító által vállalt jótállás minimális időtartama: 24 hónap			
Ezt a terméket úgy tervezték, hogy ezüstionokat bocsásson ki a mosási ciklus alatt		NEM	
Kiegészítő információk:			
Internetes hivatkozás a szállító honlapjára, ahol az (EU) 2019/2023 bizottsági rendelet II. melléklete 9. pontjában foglalt információ megtalálható: tesla.info			

(a) Az eco 40-60 program alapján.

БЕЗБЕДНОСНИ УПАТСТВА

Заради сопствена безбедност, придржувајте се до упатствата наведени во ова корисничко упатство. На тој начин ризикот од пожар, експлозија или струен удар ќе го сведете на минимум и ќе спречите штета по имотот, како и можност од повреди или губење на животот.

Појаснување на значењата на симболите:



ПРЕДУПРЕДУВАЊЕ!

Оваа комбинација на симбол и сигнални зборови укажува на потенцијално опасна ситуација која, доколку не се избегнува, може да резултира со опасни повреди или смрт.



ВНИМАНИЕ!

Оваа комбинација на симбол и сигнални зборови укажува на потенцијално опасна ситуација која може да резултира со благи или полесни повреди или со штета по имотот и опкружувањето.



ЗАБЕЛЕШКА

Оваа комбинација на симбол и сигнални зборови укажува на потенцијално опасна ситуација која може да резултира со благи или полесни повреди.



ПРЕДУПРЕДУВАЊЕ!

Струен удар!

- Доколку приклучниот кабел е оштетен, неговата замена мора да ја изврши производителот, сервис ангажиран од него или лица со слични квалификации, како би се избегнала опасност.
- Употребувајте го новиот комплет црева доставен со уредот. Не користете стари црева.
- Пред секое одржување, уредот исклучете го од струја.
- После секоја употреба, исклучете ја машината од струја и исклучете ја водата. Максимален влезен притисок на водата во паскали. Минимален влезен притисок на водата во паскали.
- Заради сопствена безбедност, приклучокот внесете го во заземјен штекер со три пола. Внимателно проверете го штекерот и уверете се дека е адекватно и безбедно заземјен.
- Уверете се дека приклучувањето на уредите кои користат вода го извршило квалификувано техничко лице во согласност со упатствата на производителот и локалните безбедносни прописи.

Ризик по деца!

- За земјите од англиско говорно подрачје: уредот може да го употребуваат деца постари од 8 години, како и лица со намалени физички, сетилни или ментални способности или лица без искуство и знаење, доколку се под надзор или доколку добиле упатства за безбедна употреба на уредот и ги сфаќаат опасностите од неговото користење. Децата не треба да си играат со уредот. Децата не треба да вршат чистење и одржување на уредот без надзор.
- Потребно е да се надгледуваат децата помлади од 3 години за да не си играат со уредот.
- Животни и деца може да влезат во уредот. Пред употреба, проверете ја внатрешноста на машината.
- Потребно е да се надгледуваат децата за да не им се дозволи да си играат со уредот.
- При работењето, стаклената врата може да биде многу топла. Држете ги децата и домашните миленици подалеку од машината кога е вклучена. Машината немојте да ја поставувате во многу влажни простории или простории со експлозивен или нагривачки гас.
- Пред употреба на уредот, отстранете ја комплетната амбалажа и транспортните шrafoви. Во спротивно, може да дојде до сериозни оштетувања.
- По поставување на уредот, штекерот мора да биде достапен.

Ризик од експлозија!

- Немојте да перете или сушите облека која претходно била чистена, перена, натопена или во контакт со запаливи или експлозивни супстанции (како што се восок, масло, боја, бензин, одмастувачи, разредувачи за хемиско чистење, керозин итн.). Во спротивно, постои опасност од пожар или експлозија.
- Облеката најпрво темелно исперете ја рачно.

! ВНИМАНИЕ!

Поставување на производот!

- Оваа машина за перење алишта е наменета исклучиво за употреба во затворен простор.
- Не е предвидено да се употребува како вграден уред.
- Отворите не смее да бидат блокирани од тепих.
- Машината не би требало да се поставува во бањата или во многу влажни простории, како и во простории со експлозивен или нагривачки гас.
- Машината со само еден влезен вентил може да се поврзе на довод со ладна вода. Производот со два влезни вентила треба да се поврзе на правилен начин на довод со топла и ладна вода.
- По поставување на уредот, штекерот мора да биде достапен.
- Пред употреба на уредот, отстранете ја комплетната амбалажа и транспортните шrafoви. Во спротивно, може да дојде до сериозни оштетувања.

Ризик од оштетување на уредот!

- Вашиот производ е предвиден исклучиво за куќна употреба и направен е исклучиво за материјали кои можат да се перат машински.
- Немојте да се качувате и да седите врз капакот од машината.
- Не потпирајте се на вратата од машината.
- Мерки на претпазливост при пренесување на машината:
 1. Потребно е квалификувано лице да ги постави транспортните шrafoви на машината.
 2. Потребно е од машината да се испушти акумулираната вода.
 3. Внимателно пренесувајте ја машината. Никогаш не ја подигајте машината така што ќе ја држите за истурените делови. Вратата не смее да се користи како рачка при носењето.
 4. Овој уред е тежок. Пренесувајте го внимателно.
- Не користете прекумерна сила при затворање на вратата. Доколку вратата се затвора со тешкотии, проверете дали облеката е добро поставена и распоредена.
- Забрането е перење теписи.

Употреба на уредот!

- Пред првото перење алишта, производот треба да се вклучи, со празен барабан, да мине низ сите фази на комплетниот циклус.
- Забранета е употреба на запаливи, експлозивни или токсични растворовачи. Бензин, алкохол и слични производи не смее да се употребуваат како детергенти. Користете само детергенти за машинско перење, а особено оние погодни за барабанот.
- Уверете се дека џебовите на облеката се испразнети. Остри и крути предмети, од типот на монети, брошеви, шајки, шrafoви, камчиња итн., можат сериозно да ја оштетат машината.
- Пред да ја отворите машината, проверете дали водата е испуштена од барабанот. Не ја отворајте вратата доколку во барабанот има вода.
- Водете сметка да не се изгорите кога производот исфрла врела вода.
- Никогаш рачно не го дополнувајте производот со вода при перењето.
- По завршување на програмите, почекајте две минути пред да ја отворите вратата

Пакување/Стари уреди



Оваа ознака укажува дека производот во ЕУ не треба да се одложува заедно со друг отпад од домаќинството. За да спречите потенцијална штета по животната средина или здравјето на луѓето, настаната поради неконтролирано одложување на отпадот, одговорно рециклирајте го производот како би ја промовирале одржливата повторна употреба на материјалните ресурси. За одложување на употребениот уред користете ги системите за собирање отпад или контактирајте го малопродажниот објект од каде сте го купиле производот. Тие Вашиот производ може да го преземат и рециклираат на начин безбеден за животната средина.

ПОСТАВУВАЊЕ

Опис на производот

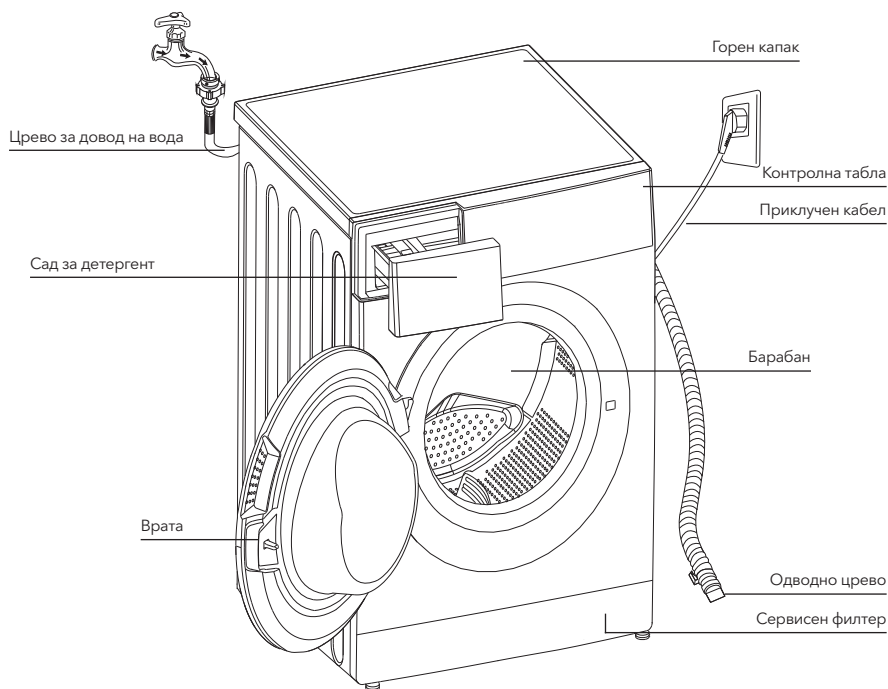

ЗАБЕЛЕШКА

- Сликата на производот е дадена исклучиво во илустративни цели. За вистинскиот изглед, погледнете го производот кој сте го купиле.

Дополнителна опрема



Чеп за транспорт



Црево за довод на ладна вода



Црево за довод на врела вода (опционално)

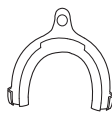

Носач за одводно црево (опционално)



Корисничко упатство

Простор во кој се поставува уредот



ПРЕДУПРЕДУВАЊЕ!

- Важно е производот да биде стабилен како би се спречило негово поместување при работењето!!
- Уверете се дека уредот не е поставен преку приклучниот кабел.

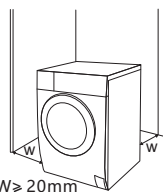

Пред поставување на машината, потребно е да пронајдете место со следните карактеристики:

1. Да има цврста, сува и рамна површина
2. Не е директно изложено на сончеви зраци
3. Во доволна мера е проветрено
4. Собната температура е над 0°C
5. Оддалечено е од извори на топлина, како печка на јаглен или гас



Отпакување на машината за перење

⚠ ПРЕДУПРЕДУВАЊЕ!

- Амбалажата (пр. фолија, стиропор) може да биде опасна за деца.
- Постои ризик од задушување! Комплетната амбалажа држете ја на безбедно растојание од деца.

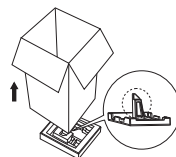

1. Тргнете ја картонската кутија и деловите од стиропор.
2. Подигнете ја машината и тргнете ја основата на која се наоѓа производот. Уверете се дека малиот триаголен сунѓер е отстранет заедно со основата. Доколку не е така, положете ја машината странично, а потоа тргнете го малиот сунѓер од дното на производот.
3. Тргнете ја лентата со која се прицврстени приклучниот кабел и одводното црево.
4. Извадете го доводното црево од барабанот.

Отстранување на транспортните шрафови

⚠ ПРЕДУПРЕДУВАЊЕ!

- Пред употреба, морате да ги отстраните транспортните шрафови сместени на задната страна на производот.
- Транспортните шрафови ќе Ви требаат повторно доколку го преместувате производот. Затоа, чувајте ги на сигурно место

За отстранување на шрафовите, следете ги наведените чекори:

1. Олабавете ги 4 шрафа со клуч за навојни прстени, па тргнете ги.
2. Затворете ги отворите со чепови за транспорт.
3. Зачувајте ги транспортните шрафови за идна употреба.

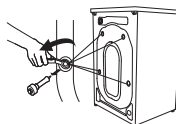

Нивелирање на машината за перење алишта

⚠ ПРЕДУПРЕДУВАЊЕ!

- Навојните прстени за прицврстување мора на сите ногарки да бидат добро прицврстени за кукиштето.
1. Проверете дали ногарките се добро прицврстени за кукиштето. Доколку не се, со вртење вратете ги во првобитната положба и прицврстете ги со навојните прстени.
 2. Олабавете го навојниот прстен со вртење на ногарката додека таа цврсто не застане на подот.
 3. Прилагодете ги ногарките и прицврстете ги со клуч за навојни прстени, водејќи сметка машината да биде стабилна.

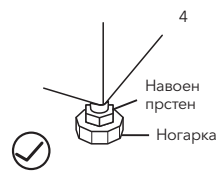
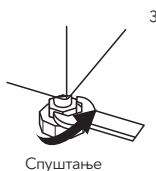
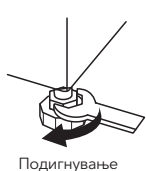
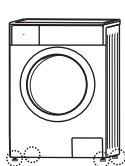

Поврзување на доводното црево за вода

⚠ ПРЕДУПРЕДУВАЊЕ!

- За да спречите протекувања или оштетувања предизвикани од вода, следете го упатството во ова поглавје!
- Немојте да го виткате, кршите, преправате или сечете доводното црево за вода.
- Кај модели опремени со вентил за топла вода, доводното црево за топла вода поврзете го со славина за топла вода. Потрошувачката на енергија, кај одредени програми, автоматски ќе се намали.

Поврзете ја доводната цевка на прикажаниот начин. Поврзувањето е можно на два начина.

1. Поврзување на доводната цевка со обична славина

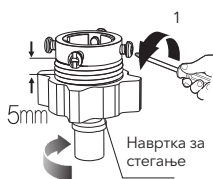

Олабавете ги 4 шрафа на навртката за стегање

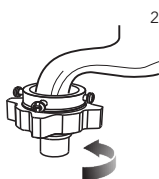

Прицврстете ја навртката за стегање



Притиснете ја лизгачката постелка за лежиште и вметнете го доводното црево во основата за поврзување

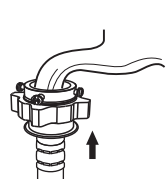

Затегнете ја навртката за стегање

2. Поврзување на славина со навој и доводната цевка

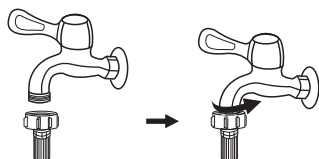

Славина со навој и доводна цевка



Посебна славина за машината за перење алишта

Лизгачка едноделна постелка за лежиште

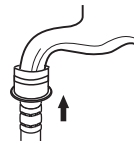

Поврзете го другиот крај на доводната цевка за доводниот вентил, сместен на задната страна од производот, и цевката добро прицврстете ја со движење во насока на стрелките на часовникот.

Доводен вентил за вода

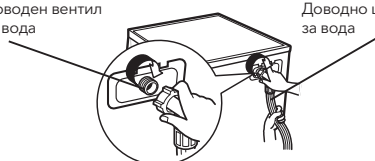

Доводно црево за вода

Одводно црево

⚠ ПРЕДУПРЕДУВАЊЕ!

- Немојте да го виткате или тегнете одводното црево.
- Правилно поставете го одводното црево. Во спротивно, може да дојде до протекување вода и оштетувања.

Одводното црево може да се поврзе на два начина:

1. Поврзете го со одводот за вода.

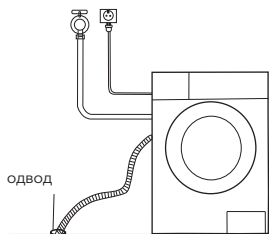

2. Поврзете го со дополнителната одводна цевка во одводот за вода.

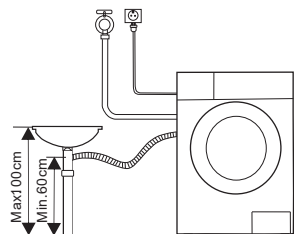

ЗАБЕЛЕШКА

- Доколку машината има носач на одводното црево, поставете го на начин прикажан на сликата.

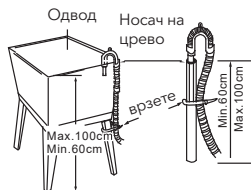
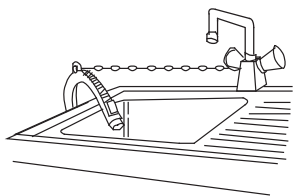

ПРЕДУПРЕДУВАЊЕ!

- При поставување на одводното црево, добро прицврстете го со помош на канап.
- Доколку одводното црево е предолго, немојте да го туркате во машината за перење, бидејќи ќе создава невообичаена бучава.

РАБОТА НА УРЕДОТ

Брз почеток

ВНИМАНИЕ!

- Пред перење на алиштата, проверете дали уредот е правилно поставен.
- Пред првото перење, машината треба да ја вклучите така што, со празен барабан, ќе мине низ сите фази на комплетниот циклус.

1. Пред перење алишта

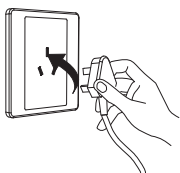

Вклучете во струја



Пуштете вода

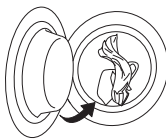

Наполнете со алишта

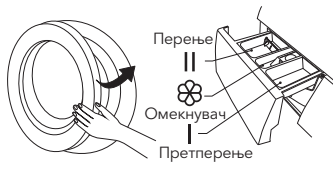

Затворете врата

Додадете детергент

ЗАБЕЛЕШКА

- Детергент во преградата I се додава само ако избереите претперење кај машините со таква функција.

2. Перење

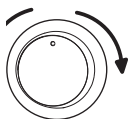

Изберете програма

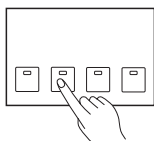

Изберете функција или оставете ги веќе зададените вредности



Започнете циклус

ЗАБЕЛЕШКА

- Доколку ги избереите вредностите зададени по дифолт, чекорот 2 може да се прескокне.
- Сликите со приказ на функционалните тастери се само за илустрација. Погледнете го својот производ.

3. После перење

Вратата е затворена, а ламбата на тастерот [Start/Pause] (Почеток/Пауза) се вклучува и исклучува со звучен сигнал, или двете мали точки на дигиталниот екран се вклучуваат и исклучуваат.

Пред секое перење

- Работните услови на машината треба да се движат од 0 до 40°C. Доколку уредот се употребува на температура под 0°C, може да дојде до оштетувања на влезниот вентил и одводниот систем. Доколку се наоѓа во опкружување каде температурата е 0°C или пониска, машината е потребно да се пренесе во опкружување со нормална собна температура откако ќе се уверите дека во доводната цевка и во одводното црево нема замрзната вода.
- Пред перење, проверете ги етикетите на алиштата и појаснувањата за употреба на детергенти. За адекватно машинско перење, употребувајте детергенти кои не создаваат пена или тоа го прават во помала мера.



Проверете ја етикетата и одберете програма



Извадете ги предметите од џебовите

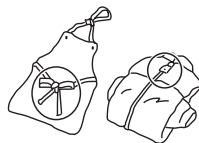

Врзете ги долгите ленти, закопчајте ги рајсфешлусите и копчињата



Малите парчиња облека ставете ги во пернице



Свртете ја од опачината облеката која лесно се кине. Истото важи и за облеката со долги влакна

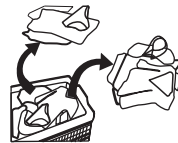

Сортирајте ги алиштата според текстурата

⚠ ПРЕДУПРЕДУВАЊЕ!

- Перењето едно парче облека може да доведе до значајна неизбалансираност на уредот, поради што ќе се вклучи алармот. Затоа се препорачува да додадете уште едно или две парчиња облека за процесот на испуштање вода да тече глатко.
- Не перете алишта кои претходно биле во контакт со керозин, бензин, алкохол и други запаливи материјали.

Сад за детергент

- I Детергент за претперење
- II Детергент за перење
- ☼ Омекнувач

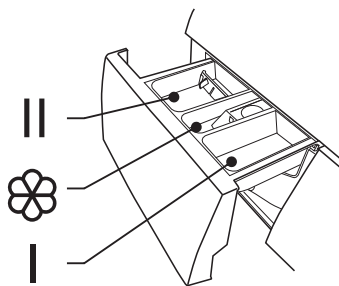

Извлечете го садот

⚠ ВНИМАНИЕ!

- Детергент во преградата I се додава само ако изберете претперење кај машините со таква функција.

Модел: WF60832M, WF61033M

Програма	I	II	☼
Памук 30°C	<input type="radio"/>	<input checked="" type="radio"/>	<input type="radio"/>
Памук 40°C	<input type="radio"/>	<input checked="" type="radio"/>	<input type="radio"/>
Памук 60°C	<input type="radio"/>	<input checked="" type="radio"/>	<input type="radio"/>
Памук 90°C	<input type="radio"/>	<input checked="" type="radio"/>	<input type="radio"/>
Синтетика	<input type="radio"/>	<input checked="" type="radio"/>	<input type="radio"/>
Синтетика 40°C	<input type="radio"/>	<input checked="" type="radio"/>	<input type="radio"/>
Чистење на барабан			
Перење со ладна вода	<input type="radio"/>	<input checked="" type="radio"/>	<input type="radio"/>
Перење со ладна вода 20°C	<input type="radio"/>	<input checked="" type="radio"/>	<input type="radio"/>
Само центрифуга			
Само цедење			
Плакнење и центрифуга			<input type="radio"/>

Задолжително Опционално

Програма	I	II	☼
Деликатни 30°C		<input checked="" type="radio"/>	<input type="radio"/>
Деликатни		<input checked="" type="radio"/>	<input type="radio"/>
Завршува за 9Н		<input checked="" type="radio"/>	<input type="radio"/>
Завршува за 6Н		<input checked="" type="radio"/>	<input type="radio"/>
Завршува за 3Н		<input checked="" type="radio"/>	<input type="radio"/>
Брзо перење 45'		<input checked="" type="radio"/>	<input type="radio"/>
Брзо перење 30'		<input checked="" type="radio"/>	<input type="radio"/>
Брзо перење 15'		<input checked="" type="radio"/>	<input type="radio"/>
ЕСО 40-60		<input checked="" type="radio"/>	<input type="radio"/>
Интензивно перење на памук 40°C		<input checked="" type="radio"/>	<input type="radio"/>
Интензивно перење на памук 60°C		<input checked="" type="radio"/>	<input type="radio"/>
Плакнење и центрифуга		<input checked="" type="radio"/>	<input type="radio"/>

Модел: WF61063M

Програма	I	II	☼
Памук 30°C		<input checked="" type="radio"/>	<input type="radio"/>
Памук 40°C		<input checked="" type="radio"/>	<input type="radio"/>
Памук 60°C		<input checked="" type="radio"/>	<input type="radio"/>
Памук 90°C		<input checked="" type="radio"/>	<input type="radio"/>
Синтетика		<input checked="" type="radio"/>	<input type="radio"/>
Синтетика 40°C		<input checked="" type="radio"/>	<input type="radio"/>
Чистење на барабан			
Интензивно перење на памук 40°C		<input checked="" type="radio"/>	<input type="radio"/>
Интензивно перење на памук 60°C		<input checked="" type="radio"/>	<input type="radio"/>
Брзо перење 45'		<input checked="" type="radio"/>	<input type="radio"/>
Брзо перење 30'		<input checked="" type="radio"/>	<input type="radio"/>
Брзо перење 15'		<input checked="" type="radio"/>	<input type="radio"/>

Програма	I	II	☼
Само центрифуга			
Само цедење			
Плакнење и центрифуга			<input type="radio"/>
Деликатни 30°C		<input checked="" type="radio"/>	<input type="radio"/>
Деликатни		<input checked="" type="radio"/>	<input type="radio"/>
Комбинирана облека 60°C		<input checked="" type="radio"/>	<input type="radio"/>
Комбинирана облека 40°C		<input checked="" type="radio"/>	<input type="radio"/>
Комбинирана облека		<input checked="" type="radio"/>	<input type="radio"/>
ЕСО 40-60		<input checked="" type="radio"/>	<input type="radio"/>
Перење со ладна вода		<input checked="" type="radio"/>	<input type="radio"/>
Перење со ладна вода 20°C		<input checked="" type="radio"/>	<input type="radio"/>

Задолжително Опционално

ЗАБЕЛЕШКА

- Пред грутчестите и лепливи детергенти или дополнителни средства да ги сипете во преградата за детергент, се советува да ги разводните во малку вода за да спречите затнување на влезниот дел од преградата и прелевање на вода.
- Изберете тип на детергент кој одговара на конкретната температура на перење како би добиле најдобар ефект со помала потрошувачка на вода и струја.

Контролна табла

Модел: WF60832M, WF61033M

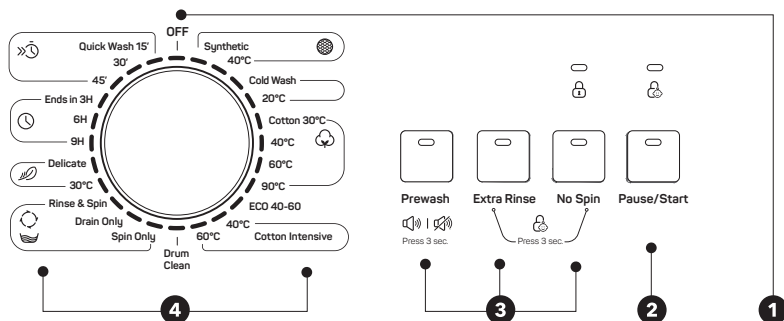

Модел: WF61063M

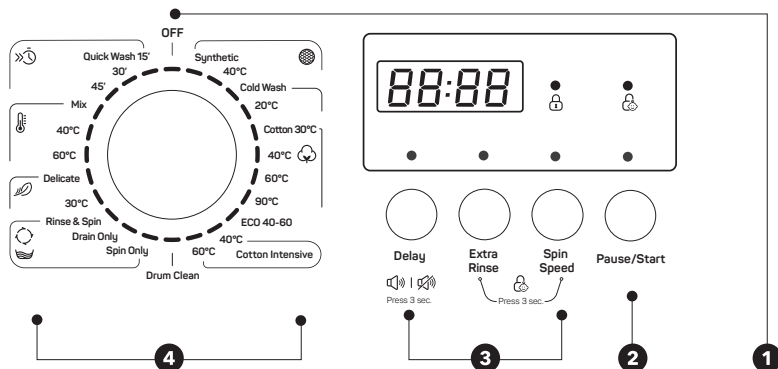

ЗАБЕЛЕШКА

- Сликата на производот е дадена исклучиво за илустративни цели. За вистинскиот изглед на производот, погледнете го уредот кој сте го купиле.

- Off (Исклучено)**
За исклучување на производот.
- Option (Опции)**
Ви овозможува да изберете дополнителни опции, по што се вклучува ламбата.
- Start/Pause (Почеток/Пауза)**
Притиснете го тастерот за да го започнете циклусот на перење или за да го паузирате.
- Programs (Програми)**
Зависно од типот на алишта.

ЗАБЕЛЕШКА

- Кога програмата ќе го заврши својот циклус, светлата за Пауза / Старт и заклучување на вратата ќе трепкаат. (Модел : WF60832M, WF61033M).

Опции

Prewash (Претперење)

Опцијата претперење овозможува дополнително перење пред главното перење и е погодна за чистење на прашината од површината на алиштата. Кога ќе ја изберете оваа опција, потребно е во преградата (I) да ставите детергент.

Extra Rinse (Дополнително плакнање)

Кога ќе ја изберете оваа опција, алиштата се плакнат уште еднаш.

No Spin (Без центрифуга)

Кога ќе ја изберете оваа опција, алиштата нема да се центрифугираат.

Модел: WF60832M, WF61033M

Програма	Опција		Програма	Опција	
	Пред-перење	Дополнително плакнање		Пред-перење	Дополнително плакнање
Памук 30°C	<input type="radio"/>	<input type="radio"/>	Завршува за 9Н		
Памук 40°C	<input type="radio"/>	<input type="radio"/>	Завршува за 6Н		
Памук 60°C	<input type="radio"/>	<input type="radio"/>	Завршува за 3Н		
Памук 90°C	<input type="radio"/>	<input type="radio"/>	Брзо перење 45'		
Синтетика	<input type="radio"/>	<input type="radio"/>	Брзо перење 30'		
Синтетика 40°C	<input type="radio"/>	<input type="radio"/>	Брзо перење 15'		
Чистење на барабан			Само центрифуга		
Интензивно перење на памук 40°C			Перење со ладна вода	<input type="radio"/>	<input type="radio"/>
Интензивно перење на памук 60°C			Перење со ладна вода 20°C	<input type="radio"/>	<input type="radio"/>
Само цедење			ЕСО 40-60		
Плакнање и центрифуга		<input type="radio"/>			
Деликатни 30°C		<input type="radio"/>			
Деликатни		<input type="radio"/>			

Опционално

Модел: WF61063M

Програма	Опција		Програма	Опција	
	Одложен старт	Допол- нително плакнење		Одложен старт	Допол- нително плакнење
Памук 30°C	<input type="radio"/>	<input type="radio"/>	Само цедење	<input type="radio"/>	
Памук 40°C	<input type="radio"/>	<input type="radio"/>	Плакнење и центрифуга	<input type="radio"/>	<input type="radio"/>
Памук 60°C	<input type="radio"/>	<input type="radio"/>	Деликанти 30°C	<input type="radio"/>	<input type="radio"/>
Памук 90°C	<input type="radio"/>	<input type="radio"/>	Деликатни	<input type="radio"/>	<input type="radio"/>
Синтетика	<input type="radio"/>	<input type="radio"/>	Комбинирана облека 60°C	<input type="radio"/>	<input type="radio"/>
Синтетика 40°C	<input type="radio"/>	<input type="radio"/>	Комбинирана облека 40°C	<input type="radio"/>	<input type="radio"/>
Чистење на барабан	<input type="radio"/>		Комбинирана облека	<input type="radio"/>	<input type="radio"/>
Само центрифуга	<input type="radio"/>		Перење со ладна вода	<input type="radio"/>	<input type="radio"/>
Интензивно перење на памук 40°C	<input type="radio"/>		Перење со ладна вода 20°C	<input type="radio"/>	<input type="radio"/>
Интензивно перење на памук 60°C	<input type="radio"/>		ЕСО 40-60	<input type="radio"/>	
Брзо перење 45'	<input type="radio"/>		Брзо перење 15'	<input type="radio"/>	
Брзо перење 30'	<input type="radio"/>				

Опционално

Останати функции



Стивнување на звучниот сигнал



Изберете програма



Притиснете го тастерот [Prewash] (Претперење) / [Delay] (Одложен почеток) и задржете го притиснат во рок од 3 секунди. Звучниот сигнал е стивнат.

Prewash – Претперење; Press 3 sec – Притиснете 3 секунди
Delay – Одложен почеток; Press 3 sec – Притиснете 3 секунди

За да го активирате звучниот сигнал, повторно држете го тастерот притиснат во рок од 3 секунди. Ова прилагодување ќе биде активно до следното ресетирање.

ВНИМАНИЕ!

- По стивнување на звучниот сигнал, звуците на уредот нема веќе да се активираат.



Заклучување поради безбедност на деца

Како би се избегнало децата да ракуваат со производот на неодговорен начин.



Изберете програма



Започнете циклус

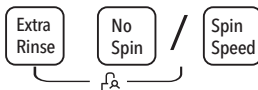

Притиснете го тастерот [Extra Rinse] (Дополнително плакнење) и [No Spin] (Без центрифуга) / [Spin Speed] (Број на вртежи) во траење од 3 секунди, додека не се огласи звучниот сигнал

ВНИМАНИЕ!

Модел: WF60832M, WF61033M

- Функцијата „Child Lock“ (заклучување за безбедност на деца) може да се деактивира само со притискање и држење на споменатите две копчиња. Сите копчиња, освен копчето за вклучување и копчето Child Lock, ќе останат заклучени дури и откако ќе го исклучите напојувањето или ќе го исклучите уредот или по завршувањето на циклусот на програмот.
- Пред да изберете програма и да започнете циклус на миене, деактивирајте ја функцијата „Child Lock“.

Модел: WF61063M

По активирање на функцијата Child Lock и стартување на програмата, индикаторот за функцијата Child Lock ќе се вклучи, а на екранот на секои 0,5 секунди ќе се менува ознаката CL и преостанатото време. Со притискање на друго копче, индикаторот Child Lock ќе започне да трепка во траење од 3 секунди. По завршување на програмата за перење, ознаката CL i END (крај) ќе се мануваат на секои 0,5 секунди во траење од 10 секунди, а потоа сијаличката за функцијата Child Lock ќе трепка во траење од 3 секунди.

- Функцијата Child Lock може да се деактивира само со притискање и држење на двете копчиња. Деактивирање нема да се случи дури и откако ќе се исклучи напојувањето, уредот се исклучи или заврши програмата.
- Со активирањето на функцијата „Child Lock“ ќе се заклучат сите копчиња освен копчето Power (уклучување и исклучување) и Child Lock. Пред да изберете програма и да започнете со циклусот на перење, деактивирајте ја функцијата Child Lock.

Број на вртежи

Постоечките опции за број на вртежи се:

800: 0-400-600-800

1000: 0-400-600-800-1000

1200: 0-400-600-800-1000-1200

Програма	Стандардна брзина (rpm)			Програма	Стандардна брзина (rpm)		
	800	1000	1200		800	1000	1200
Памук 30°C	800	1000	1200	Само центрифуга	800	1000	1200
Памук 40°C	800	800	1200	Само цедење	-	-	-
Памук 60°C	800	800	1200	Плакнење и центрифуга	800	1000	1200
Памук 90°C	800	800	1200	Деликатни 30°C	600	600	600
Синтетика	800	1000	1200	Деликатни	600	600	600
Синтетика 40°C	800	1000	1200	Брзо перење 45'	800	800	800
Чистење на барабан	400	400	--	Брзо перење 30'	800	800	800
Перење со ладна вода	800	1000	1200	Брзо перење 15'	800	800	800
Перење со ладна вода 20°C	800	1000	1200	Комбинирана облека 60°C	800	1000	1200
Интензивно перење на памук 40°C	800	1000	1200	Комбинирана облека 40°C	800	1000	1200
Интензивно перење на памук 60°C	800	1000	1200	Комбинирана облека	800	1000	1200
ЕСО 40-60	800	1000	1200				

Програми

Достапни се различни програми, зависно од типот на алишта.

Програми

Synthetic
(Синтетика)

За перење синтетички алишта, пр. маици, капути, алишта од комбиниран материјал. При перење плетени алишта, намалете ја количината на детергент поради лесното ткаење и правењето пена.

Delicate
(Деликатна облека)

За деликатни материјали кои може да се перат, пр. свилени, сатенски, синтетички и алишта од комбиниран материјал.

Drum clean
(Чистење на барабанот)

Подразбира стерилизација при температура од 90°C, со што се унапредува процесот на перење алишта. При активирање на програмата не е можно да се стават алишта или други перливи предмети во барабанот. Ефектот на чистење ќе биде подобар ако во барабанот се стави соодветна количина избелувач на база на хлор. Потрошувачите може да ја користат оваа програма редовно, во согласност со своите потреби.

Spin Only
(Само центрифуга)

Дополнително вртење со можност за избор на брзина на вртење.

Rinse&Spin
(Плакнење и центрифуга)

Дополнително плакнење со центрифугирање.

Drain Only (Само испуштање вода)	Испуштање вода.
Брзо перење 15'	Предвидено за брзо перење мали количини алишта кои не се многу валкани.
Интензивно перење на памук	За поголем ефект, времето на перење е продолжено.
ECO 40-60	Стандардната температура е 40 ° C, без можност за избор, погодна за перење алишта на температура од околу 40 ° C-60 ° C.
Перење со ладна вода	За перење на облека со ладна вода.
Cotton (Памук)	Издржлив текстил и текстил отпорен на топлина, направен од памук или лен.
Ends In * (Завршува за)*	Во рамки на програмата е можно да се прилагоди оваа опција, при што вкупното време вклучува период на перење и период на одложување на почетокот на циклусот, кој изнесува 3, 6 или 9 часа.
Mix** (Комбинирана облека)**	Оваа програма може да ја користите за издржлива облека, за која е потребно повеќе време и сила при перењето. Се користи за памучни алишта кои се употребуваат секојдневно, како чаршафи, перници, бањарки и долен веш.

* Model: WF60832M, WF61033M

** Model: WF61063M

Табела на програми за перење

Модел: WF60832M, WF61033M

Програма	Тежина на облеката (kg)	Темп. °C	Стандардно време
	6	Стандард	6
Синтетика	3.25	Ладно	2:20
Синтетика 40°C	3.25	40	2:20
Перење со ладна вода	6	Ладно	1:00
Перење со ладна вода 20°C	6	20	1:01
Памук 30°C	6	30	2:40
Памук 40°C	6	40	2:40
Памук 60°C	6	60	2:45
Памук 90°C	6	90	2:50
ECO 40-60	6	60	3:16
Интензивно перење на памук 40°C	6	40	4:04
Интензивно перење на памук 60°C	6	60	4:08
Чистење на барабан	-	90	1:18
Само центрифуга	6	-	0:12
Само цедење	-	-	0:01
Плакнење и центрифуга	6	-	0:20

Програма	Тежина на облеката (kg)	Темп. °C	Стандардно време
	6	Стандард	6
Деликатни 30°C	2.7	30	0:50
Деликатни	2.7	Cold	0:48
Завршува за 9Н	6	40	0:59
Завршува за 6Н	6	40	0:59
Завршува за 3Н	6	40	0:59
Брзо перење 45'	2.2	40	0:45
Брзо перење 30'	2.2	30	0:30
Брзо перење 15'	2.2	Cold	0:15

Новата класа на енергетска ефикасност во ЕУ е Е.

Програма за тестирање на енергетска ефикасност: ECO 40-60. Брзина на вртење: Максимална брзина; Другите параметри се поставени како стандардни. Половина од тежината на алиштата за моделот од 6 kg: 3,25 kg.

Старата класа на енергетска ефикасност во ЕУ е А +

Програма за тестирање на енергетска ефикасност: Интензивно перење на памук 60°C/40°C. Брзина на вртење: Максимална брзина; Другите параметри се поставени како стандардни. Половина од тежината на алиштата за моделот од 6 kg: 3,25 kg.



ЗАБЕЛЕШКА

Параметрите наведени во оваа табела се наменети единствено за да го информираат корисникот. Вистинските параметри може да се разликуваат од параметрите наведени во претходната табела.

Модел: WF61063M

Програма	Тежина на облеката (kg)	Темп. °C	Стандардно време
	6	Стандард	6
Синтетика	3.25	Ладно	2:20
Синтетика 40°C	3.25	40	2:20
Ладно перење	6	Ладно	1:00
Ладно перење 20°C	6	20	1:01
Памук 30°C	6	30	2:40
Памук 40°C	6	40	2:40
Памук 60°C	6	60	2:45
Памук 90°C	6	90	2:50
ECO 40-60	6	60	3:24
Интензивно перење на памук 40°C	6	40	4:12
Интензивно перење на памук 60°C	6	60	4:16
Чистење на барабан	-	90	1:18
Само центрифуга	6	-	0:12
Само цедење	-	-	0:01

Програма	Тежина на облеката (kg)	Темп. °C	Стандардно време
	6	Стандард	6
Плакнење и центрифуга	6	-	0:20
Деликатни 30°C	2.5	30	0:50
Деликатни	2.5	Ладно	0:48
Комбинирана облека 60°C	6	60	1:11
Комбинирана облека 40°C	6	40	0:59
Комбинирана облека	6	Ладно	0:59
Брзо перење 45'	2.0	40	0:45
Брзо перење 30'	2.0	30	0:30
Брзо перење 15'	2.0	Ладно	0:15

Новата класа на енергетска ефикасност во ЕУ е Е.

Програма за тестирање на енергетска ефикасност: ECO 40-60.

Брзина на вртење: Максимална брзина; Другите параметри се поставени како стандардни.

Половина од тежината на алиштата за моделот од 6 kg: 3,25 kg.

Старата класа на енергетска ефикасност во ЕУ е А.

Програма за тестирање на енергетска ефикасност: Интезивно перење на памук 60°C/40°C Брзина на вртење: Максимална брзина; Другите параметри се поставени како стандардни. Половина од тежината на алиштата за моделот од 6 kg: 3,25 kg.

ЗАБЕЛЕШКА

- Параметрите наведени во оваа табела се наменети единствено за да го информираат корисникот. Вистинските параметри може да се разликуваат од параметрите наведени во претходната табела.

ОДРЖУВАЊЕ

Чистење и одржување

⚠ ПРЕДУПРЕДУВАЊЕ!

- Пред да започнете со одржување, извлечете го кабелот од штекер и затворете ја славината.

Чистење на куќиштето

Со правилно одржување, можете да го продолжите животниот век на машината за перење алишта. По потреба, нејзините површини може да се чистат со неабразивен и неутрален детергент. Ако дојде до прелевање на вода, веднаш избришете ја со влажна крпа. Избегнувајте остри предмети.

ЗАБЕЛЕШКА

- Забранета е употреба на мравја киселина и растворувачи на база на разредена мравја киселина и слични производи, како алкохол, хемиски растворувачи итн

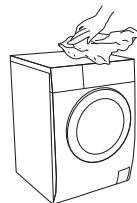

Чистење на барабанот

Рѓата која ја создаваат металните предмети во рамки на барабанот би требало веднаш да се отстранат со помош на детергент без хлор. Никогаш не користете челична волна.

ЗАБЕЛЕШКА

- Не ставајте алишта во машината за перење во тек на циклусот на чистење на барабанот.

Чистење на заптивните гуми и стаклото на вратата

После секоје перење, избришете го стаклото и заптивните гуми за да ги отстраните фините влакна и дамките. Наслагите од фини влакна може да доведат до протекување. После секоје перење, отстранете ги монетите, копчињата и други предмети кои може да се најдат во заптивните гуми.

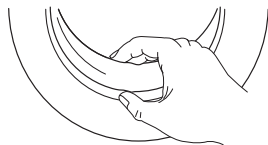

Чистење на влезниот филтер

ЗАБЕЛЕШКА

- Чистењето на влезниот филтер се врши кога машината е празна.

Чистење на филтерот на славината:

1. Исклучете ја славината.
2. Тргнете го доводното црево за вода од славината.
3. Исклучете го филтерот.
4. Повторно поставете го доводното црево за вода.

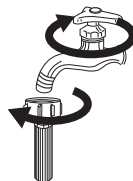

Чистење на филтерот во машината за перење:

1. Отшрафете ја доводната цевка од задниот дел.
2. Извлечете го филтерот со помош на клешта и повторно поставете го после чистењето.
3. За чистење на филтерот користете четка.
4. Повторно поставете ја доводната цевка..

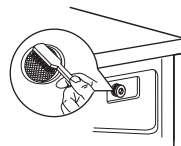
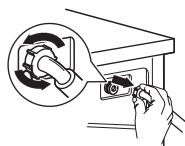

ЗАБЕЛЕШКА

- Ако не може да се исчисти со четка, филтерот може да се извлече и посебно да се исчисти.
- Повторно поставете ги сите елементи и пуштете ја славината.

Чистење на садот за детергент

1. Притиснете го кон долу делот од садот со нацртана стрелка, кој се наоѓа на капакот за омекнувач, во фиоката на садот.
2. Подигнете ја штипката и извадете го капакот од делот за омекнувач, а потоа сите жлебови измијте ги со вода.
3. Повторно поставете го капакот на делот за омекнувач, и со буткање поставете ја фиоката на нејзиното место.

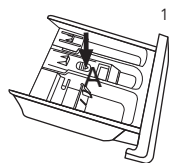

Извадете ја фиоката на садот со притискање на делот со стрелка

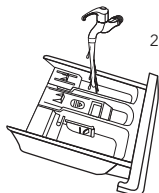

Исчистете ја фиоката на садот со вода

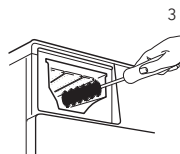

Исчистете ја внатрешноста на отворот со стара четкичка за заби

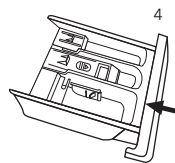

Вметнете ја фиоката за садот во отворот

ЗАБЕЛЕШКА

За чистење на машината не употребувајте алкохол, растворувачи или хемиски производи.

Чистење на филтерот на одводната пумпа

⚠ ПРЕДУПРЕДУВАЊЕ!

- Пазете се од врелата вода!
- Оставете растворот на детергентот да се олади.
- Пред одржување, исклучете ја машината од струја како би избегнале струен удар.
- После чистењето, во филтерот на одводната пумпа може да се задржат конци и туѓи тела со мали димензии.
- Повремено чистете го филтерот како би го осигурале нормалното работење на машината за перење алишта.



Отворете го сервисниот филтер

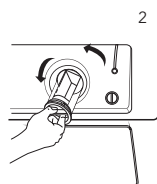

Филтерот отворете го со вртење во насока спротивна од стрелките на часовникот

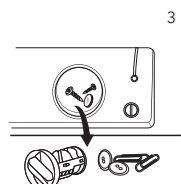

Отстранете ги предметите кои се наоѓаат во внатрешноста

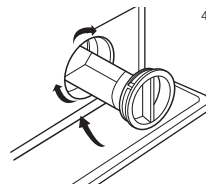

Затворете го долниот капак

⚠ ВНИМАНИЕ!



- Уверете се дека капакот на вентилот и одводното црево за итни ситуации се поставени на соодветен начин. Заптивката на капакот треба да биде на исто ниво со заптивката на отворот. Во спротивно, може да дојде до протекување на водата.
- Некои машини немаат одводно црево за итни ситуации. За да ја преточите водата во сад, директно изротирајте го долниот капак.
- При употреба на уредот, а зависно од избраната програма, пумпата може да содржи врела вода. Никогаш немојте да го отстранувате капакот на пумпата во тек на циклусот на перење. Секогаш почекајте уредот да заврши со циклусот на перење и да се испразни. При повторно поставување на капакот, проверете дали е добро прицврстен.

Отстранување на дефекти

Уредот не работи од самиот почеток или престанува да работи при перењето.

Најпрво обидете се да најдете решение за проблемот. Доколку не успеете, контактирајте сервис.

Опис	Причина	Решение
Машината за перење не почнува да работи	Вратата не е добро затворена	Повторно вклучете ја машината по затворање на вратата. Проверете дали облеката е заглавена
Вратата не може да се отвори	Активирана е опцијата заштита	Исклучете го уредот од струја и повторно вклучете го
Протекување вода	Доводното или одводното црево не е добро прицврстено	Проверете ја и прицврстете ја цевката за вода Исчистете го одводното црево
Остатоци од детергент во садот	Детергентот е влажен или згрутчен	Исчистете го и избришете го садот за детергент
Индикаторот или дисплејот не се вклучува	Исклучете го уредот од струја Постои проблем со поврзувањето во програмерот или некој друг дел од опремата	Проверете дали уредот е исклучен од струја и дали приклучокот е добро поврзан во штекер.
Невообичаена бучава		Проверете дали шрафовите за прицврстување се тргнати. Проверете дали уредот е поставен на цврста и рамна основа

Опис	Причина	Решение
	Rewash (Претпереење)	Вратата не е добро затворена
	Extra Rinse (Дополнително плаќење)	Проблем со доводот на вода при перење
	No Spin (Без центрифуга)	Предолго испуштање вода
	Pause/Start (Пауза/Почеток)	Прелевање на вода
Трепери	Off (Искл)	Повторно вклучете ја машината по затворање на вратата Проверете дали облеката е заглавена
Off (Искл)	Off (Искл)	Проверете дали притисокот на водата е низок Исправете ја цевката за вода Проверете дали филтерот на влезниот вентил е затнат
Off (Искл)	Off (Искл)	Проверете дали одводното црево е затнато
Off (Искл)	Off (Искл)	Повторно вклучете ја машината за перење
Off (Искл)	Off (Искл)	Останато
Off (Искл)	Off (Искл)	Ве молиме најпрво да се обидете повторно да ја вклучите машината Ако проблемот се повторува, повикајте сервис

Опис	Причина	Решение
E30	Вратата не е добро затворена	Повторно вклучете ја машината по затворање на вратата Проверете дали алиштата се заглавени
E10	Проблем со доводот на вода при перење	Проверете дали притисокот на водата е низок Исправете ја цевката за вода Проверете дали филтерот за влезниот вентил е затнат
E21	Предолго испуштање вода	Проверете дали одводното црево е затнато
E12	Прелевање на водата	Повторно вклучете ја машината за перење
Останато	Останато	Ве молиме најпрво да се обидете повторно да ја вклучите машината Ако проблемот се повторува, повикајте сервис

 **ЗАБЕЛЕШКА**

- По проверката, активирајте го уредот. Доколку проблемот се повтори, контактирајте сервис.

Технички спецификации

Напојување	220-240V~,50Hz
МАКС. дозволена струја	10A
Стандарден притисок на вода	0.05MPa~1MPa

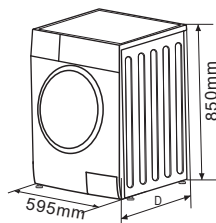

Модел	Капацитет на перење	Димензии (ШxДxВ mm)	Нето тежина	Номинална сила
WF60832M	6kg	595x400x850	52kg	2050W
WF61033M	6kg	595x400x850	52kg	2000W
WF61063M	6kg	595x400x850	52kg	2000W

INSTRUCȚIUNI DE SIGURANȚĂ

Pentru siguranța dvs., informațiile din acest manual trebuie respectate pentru a reduce riscul de incendiu sau explozie, șocuri electrice sau pentru a preveni deteriorarea bunurilor, vătămare personală sau pierderi de viață.

Explicația simbolurilor:



PERICOL!

Această combinație indică o situație potențial periculoasă care poate duce la moarte sau răni grave, dacă nu este evitată.



AVERTISMENT!

Această combinație indică o situație potențial periculoasă care poate duce la răni ușoare sau minore sau deteriorarea proprietății și a mediului.



NOTA

Această combinație indică o situație potențial periculoasă care poate duce la răni ușoare sau minore.



PERICOL!

Șoc electric!

- În cazul în care cablul de alimentare este deteriorat, acesta trebuie înlocuit de către producător, de serviciul autorizat sau de persoane calificate pentru a evita un pericol.
- Trebuie utilizate numai noile seturi de furtune. Vechiul set nu trebuie reutilizat.
- Înainte de orice lucrare de întreținere a dispozitivului, deconectați aparatul de la curentul electric. Deconectați întotdeauna mașina și opriți alimentarea cu apă, după utilizare.
- Pentru a vă asigura siguranța, mufa de alimentare trebuie introdusă într-o priză cu trei poli împământată. Verificați cu atenție și asigurați-vă că priza este împământată corect și în mod sigur.
- Asigurați-vă că apa și dispozitivele electrice sunt conectate de către un tehnician calificat, în conformitate cu instrucțiunile producătorului și cu reglementările locale de siguranță.

Siguranța copiilor

- Țări EN: aparatul poate fi folosit de copii cu peste 8 ani și de persoane cu capacități fizice, senzoriale sau mentale reduse sau lipsă de experiență și cunoștințe, dacă li s-a oferit supraveghere sau instrucțiuni privind utilizarea aparatului într-un mod sigur și înțeleg pericolele implicate. Copiii nu se vor juca cu aparatul. Curățarea și întreținerea dispozitivului nu trebuie făcute de copii fără supraveghere.
- Copiii cu vârsta sub 3 ani trebuie supravegheați pentru a se asigura că nu se joacă cu aparatul. Animalele și copiii se pot urca în mașină. Verificați mașina înainte de fiecare utilizare.
- Copiii trebuie supravegheați că nu se joacă cu aparatul.
- În timpul funcționării nu lăsați copii și animalele lângă mașina. De asemenea aceasta nu trebuie să funcționeze în camere cu umezeală ridicată și nici în camere cu materiale explozive sau gaz caustic.
- Îndepărtați toate ambalajele și șuruburile de transport înainte de a utiliza aparatul. În caz contrar, pot rezulta pagube grave.
- Priza trebuie să fie accesibilă după instalare.

Risc de explozie!

- Nu spălați și nu uscați articole care au fost curățate, spălate, îmuiate sau îmbibate cu substanțe combustibile sau explozive (cum ar fi ceara, uleiul, vopseaua, benzina, degresantele, solvenții de curățare uscată, kerosen, etc.) poate conduce la incendiu sau explozie.
- În prealabil, clătiți bine articolele.

! AVERTISMENT!

Instalarea produsului!

- Această mașină de spălat este destinată numai uzului interior. Nu este destinat să fie folosită încorporată.
- Deschiderea ușii nu trebuie împiedicate de un covor.
- Mașina de spălat nu trebuie instalată în baie sau în camere cu umiditate ridicată, precum și în încăperile cu gaze explozive sau caustice.
- Mașina de spălat cu o singură supapă de intrare poate fi conectată la alimentarea cu apă rece. Produsul cu robinete duble de intrare trebuie conectate corect la alimentarea cu apă caldă și apă rece.
- Priza trebuie să fie accesibil după instalare.
- Îndepărtați toate ambalajele și șuruburile de transport înainte de a utiliza aparatul. În caz contrar, pot rezulta pagube grave.

Risc de a deteriora aparatul!

- Produsul nostru este destinat uzului casnic și este conceput doar pentru materialele textile adecvate pentru spălarea la mașina de spălat.
- Nu vă urcați și nu stați pe mașina de spălat. Nu vă sprijiniți de ușa mașinii.
- Precauții în timpul manipulării mașinii de spălat:
 1. Șuruburile de transport vor fi reinstalate pe mașină de către o persoană specializată.
 2. Apa acumulată se scurge din mașină.
 3. Manevrați aparatul cu atenție. Nu țineți niciodată fiecare piesă proeminentă pe mașină în timpul ridicării.
 4. Acest aparat este greu. Transportați cu grijă.
- Vă rugăm să nu închideți ușa cu forțe excesive. Dacă vi se pare dificil să închideți ușa, verificați dacă hainele sunt introduse sau distribuite bine.
- Este interzisă spălarea covoarelor.

Funcționarea aparatului!

- Înainte de spălarea hainelor prima dată, produsul va opera într-o rundă prin toate procedurile, fără haine din interior.
- Solvenții inflamabili și explozibili sau toxici sunt interziși. Benzina și alcoolul nu trebuie folosiți ca detergenți. Vă rugăm să selectați doar detergenții potriviți pentru spălarea hainelor, în special pentru tambur.
- Asigurați-vă că toate buzunarele sunt golite. Articole ascuțite și rigide, cum ar fi monedă, broșă, cuie, șurub sau piatră etc. pot provoca daune grave acestei mașini.
- Vă rugăm să verificați dacă apa din tambur a fost evacuată înainte de a deschide ușa. Vă rugăm să nu deschideți ușa dacă este vizibilă apa.
- Aveți grijă să nu vă ardeți atunci când produsul scurge apa caldă de spălat. Nu reumpleți niciodată apa manual în timpul spălării.
- După finalizarea programului, vă rugăm să așteptați două minute pentru a deschide ușa.

Informații despre ambalaj



Acest produs este conform cu Directiva UE DEEE (2012/19/UE). Acest produs este marcat cu un simbol de clasificare a deșeurilor de echipamente electrice și electronice (DEEE).

Acest produs a fost produs folosind componente și materiale de înaltă calitate, care pot fi refolosite și reciclate. Nu aruncați produsul împreună cu gunoiul menajer sau cu alte gunoaie la sfârșitul duratei de exploatare. Transportați-l la centrul de colectare pentru reciclarea echipamentelor electrice și electronice. Luați legătura cu autoritățile locale pentru detalii despre aceste centre de colectare.

Conformitatea cu directiva RoHS:

Produsul pe care l-ați cumpărat este conform cu Directiva RoHS UE (2011/65/UE). Nu conține materialele dăunătoare și interzise specificate în Directivă.

INSTALAREA

DESCRIEREA PRODUSULUI

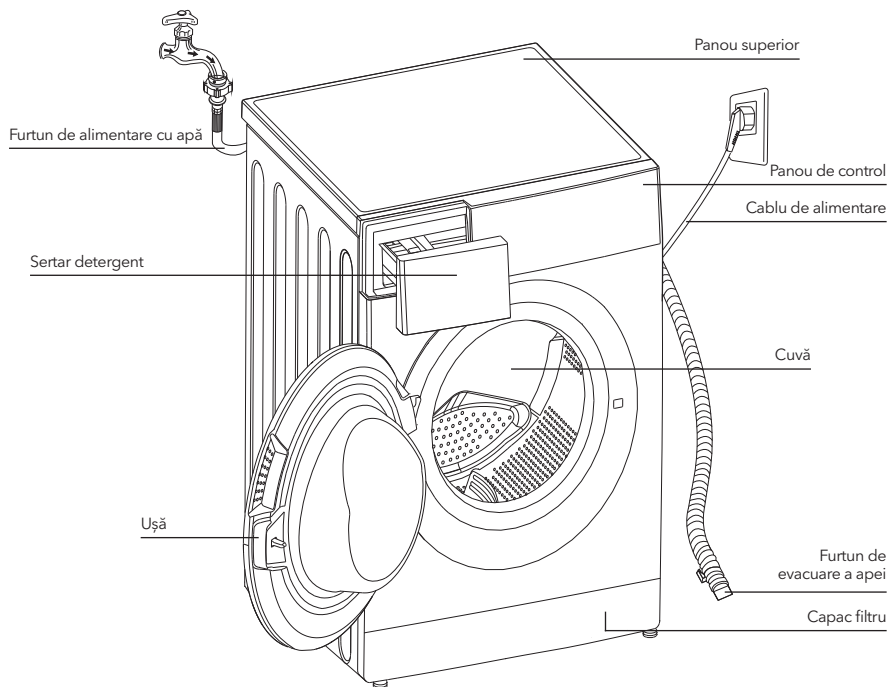

NOTA

- Linia de produse este doar pentru referință, vă rugăm să consultați produsul real ca standard.

Accesorii



Dopuri transport



Furtun de alimentare apă rece



Furtun de alimentare apă caldă (opțional)

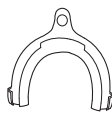

Suport furtun de evacuare (opțional)



Manual de utilizare

Zona de instalare

PERICOL!

- Stabilitatea este importantă pentru a preveni dezechilibrarea produsului!
- Asigurați-vă că produsul nu sta pe cablu de alimentare.

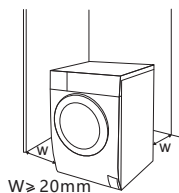

Înainte de instalarea mașinii, trebuie aleasă locația având următoarele caracteristici:

1. Suprafață rigidă, uscată și nivelată
2. Evitați lumina directă a soarelui
3. Ventilație suficientă
4. Temperatura din cameră este peste 0C
5. Țineți aparatul departe de surse de caldură, cum ar fi cărbune sau gaz



Despachetarea mașinii de spălat

⚠ PERICOLI!

- Materialul de ambalare (poate fi periculos pentru copii.
- Există riscul de sufocare! Țineți toate ambalajele departe de copii.

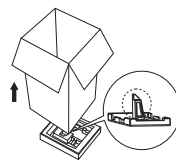

1. Îndepărtați cutia de carton și ambalajul din polistiren
2. Ridicați mașina de spălat și îndepărtați ambalajul de bază. Asigurați-vă că spuma este îndepărtată împreună cu cea inferioară. Dacă nu, așezați unitatea cu suprafața laterală, apoi îndepărtați manual spum din partea inferioară a unității.
3. Scoateți banda care fixează cablul de alimentare și furtunul de scurgere.
4. Scoateți furtunul de alimentare din tambur.

Scoateți șuruburile de transport

⚠ PERICOLI!

- Trebuie să scoateți șuruburile de transport din partea din spate înainte de a utiliza produsul.
- Veți avea nevoie din nou de șuruburile de transport dacă mutați produsul, deci asigurați-vă că le păstrați într-un loc sigur.

Vă rugăm să urmați următorii pași pentru a scoate șuruburile:

1. Desfaceți 4 șuruburi cu cheia și apoi scoateți-le.
2. Oprii orificiile cu dopuri pentru orificiu de transport.
3. Păstrați șuruburile de transport corespunzător pentru utilizare viitoare.

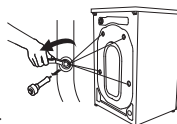

Stabilizarea mașinii de spălat

⚠ PERICOLI!

- Piulițele de blocare de pe cele patru picioare trebuie să fie bine înșurubate de carcasă.
1. Verificați dacă picioarele sunt strâns legate de aparat. Dacă nu, vă rugăm să le întoarceți la pozițiile inițiale și strângeți piulițele.
 2. Slăbiți piulița de blocare întoarceți picioarele până când se apropie de contact cu podeaua.
 3. Reglați picioarele și blocați-le cu o cheie, asigurați-vă că mașina este stabilă.

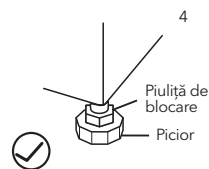
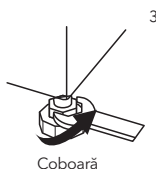
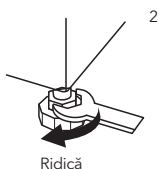
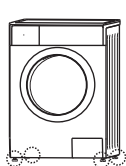

Conectați furtunul de alimentare cu apă

⚠ PERICOL!

- Pentru a preveni scurgerile sau deteriorarea din cauza apei, urmați instrucțiunile din acest capitol!
- Nu loviți, zdrobiți, modificați furtunul de alimentare cu apă
- Pentru modelul echipat cu supapă de apă caldă, conectați-l la robinetul de apă caldă cu furtunul de alimentare cu apă caldă. Consumul de energie va scădea automat pentru anumite programe.

Conectați conducta de alimentare conform indicațiilor. Există două modalități de conectare a conductei de intrare.

1. Connection between ordinary tap and inlet hose.

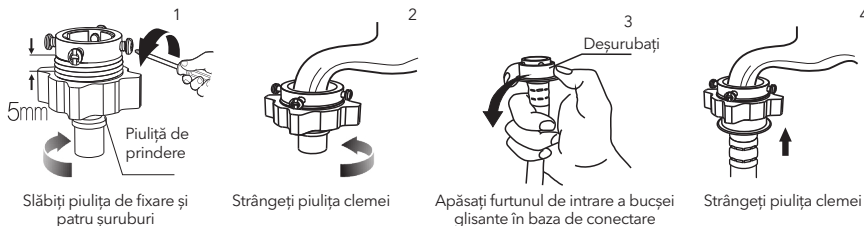

2. Conexiunea dintre șurubul robinetului și furtunul de alimentare.



Conectați celălalt capăt al conductei de admisie la supapa de intrare din spatele produsului și fixați conducta strâns în sensul acelor de ceasornic.

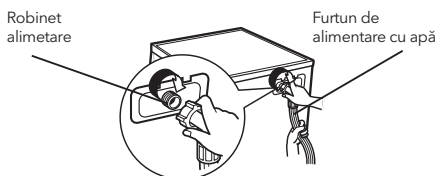

Furtun de scurgere

⚠ PERICOL!

- Nu agățați și nu prelungiți furtunul de scurgere.
- Poziționați corect furtunul de evacuare, în caz contrar sau în caz de deteriorarea ar putea rezulta scurgeri de apă.

Există două moduri de a plasa capătul furtunului de scurgere:

1. Introduceți furtunul în scurgerea de apă

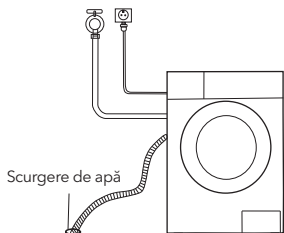

2. Conectați-l la o conductă de scurgere.

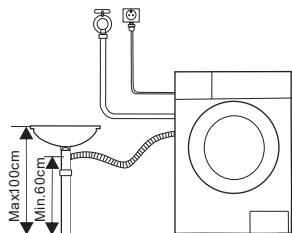

NOTA

- Dacă mașina are suport pentru furtunul de scurgere, vă rugăm să o instalați după cum urmează.

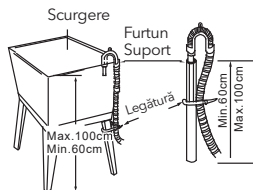
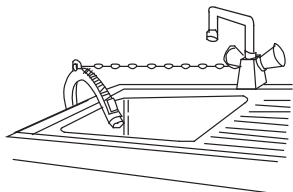
**! PERICOL!**

- Când instalați furtunul de scurgere, fixați-l corect cu o funie.
- Dacă furtunul de scurgere este prea lung, nu-l forțați în mașina de spălat, deoarece va provoca zgomote anormale.

OPERARE

Pornire rapidă

! AVERTISMENT!

- Înainte de spălare, asigurați-vă că este instalat corect.
- Înainte de prima spălare, mașina de spălat trebuie să funcționeze într-o rundă din toate procedurile, fără haine în după cum urmează.

1. Înainte de spălare

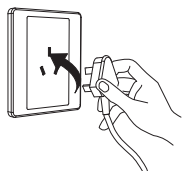

Conectați la priză

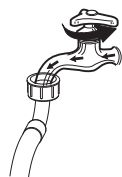

Deschideți robinetul

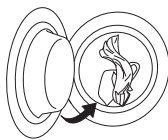

Încărcați

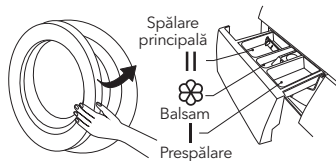

Închideți ușa

Adăugați detergent

NOTA

- Detergentul trebuie adăugat în „caseta I” după selectarea pre-spălării pentru mașinile cu această funcție.

2. Spălarea

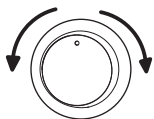

Selectare Program

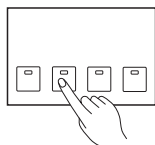

Selectați funcția



Porniți

NOTA

- Dacă este selectată funcția, pasul 2 poate fi omis.
- Graficul liniei butoanelor funcționale este doar pentru referință, vă rugăm să consultați produsul real standard.

3. După Spălare

Blocarea ușii și luminile [Start / Pauză] se aprind cu sunetul sonor sau două puncte mici se aprind pe ecranul digital.

După fiecare Spălare

- Starea de lucru a mașinii de spălat trebuie să fie (0-40) ° C. Dacă este utilizată sub 0 ° C, robinetul de intrare și sistemul de evacuare pot fi deteriorate. Dacă mașina este plasată în condiții de 0 ° C sau mai puțin, atunci aceasta trebuie transferată la temperatura ambientală normală pentru a vă asigura că furtunul de alimentare cu apă și furtunul de evacuare nu sunt înghețate înainte de utilizare.
- Vă rugăm să verificați etichetele și explicația utilizării detergentului înainte de spălare. Folosiți detergent non-spumant sau spumant adecvat pentru spălarea mașinii în mod corespunzător.

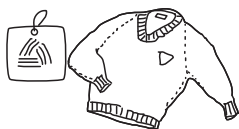

Verificați tabelul



Scoate articolele din buzunare



Înodați șireturile lungi, fermoarul sau nasturii



Puneți hainele mici în fețe de pernă



Întoarceți țesăturile sensibile pe dos

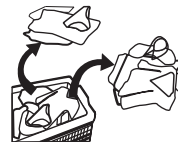

Separăți hainele cu texturi diferite

! PERICOL!

- La spălarea unei singure haine, aceasta poate provoca cu ușurință un dezechilbru mai mare. Prin urmare, se recomandă să adăugați încă una sau două haine pentru a fi spălate împreună, astfel încât scurgerea să poată fi făcută fără probleme.
- Nu spălați hainele care au fost în contact cu kerosenul, benzina, alcoolul și alte materiale inflamabile.

Dispenserul de Detergent

- I Detergent de pre-spălare
- II Detergent principal de spălare
- ☼ Balsam

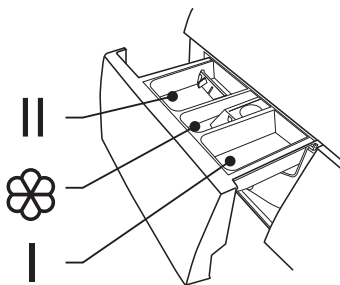

Scoateți recipientul

! AVERTISMENT!

- Detergentul trebuie adăugat în „casetă I” după selectarea pre-spălării pentru mașinile cu această funcție.

Model: WF60832M, WF61033M

Program	I	II	☼
Bumbac 30 °C	<input type="radio"/>	<input checked="" type="radio"/>	<input type="radio"/>
Bumbac 40 °C	<input type="radio"/>	<input checked="" type="radio"/>	<input type="radio"/>
Bumbac 60 °C	<input type="radio"/>	<input checked="" type="radio"/>	<input type="radio"/>
Bumbac 90 °C	<input type="radio"/>	<input checked="" type="radio"/>	<input type="radio"/>
Sintetic	<input type="radio"/>	<input checked="" type="radio"/>	<input type="radio"/>
Sintetic 40 °C	<input type="radio"/>	<input checked="" type="radio"/>	<input type="radio"/>
Curățare cuvă			
Spălare apă rece	<input type="radio"/>	<input checked="" type="radio"/>	<input type="radio"/>
Spălare apă rece 20 °C	<input type="radio"/>	<input checked="" type="radio"/>	<input type="radio"/>
Stoarcere			
Scurgere			
Clătire & stoarcere			<input type="radio"/>

Obligatoriu Opțional

Program	I	II	☼
Delicat 30 °C		<input checked="" type="radio"/>	<input type="radio"/>
Delicat		<input checked="" type="radio"/>	<input type="radio"/>
Program de 9H		<input checked="" type="radio"/>	<input type="radio"/>
Program de 6H		<input checked="" type="radio"/>	<input type="radio"/>
Program de 3H		<input checked="" type="radio"/>	<input type="radio"/>
Spălare rapidă 45'		<input checked="" type="radio"/>	<input type="radio"/>
Spălare rapidă 30'		<input checked="" type="radio"/>	<input type="radio"/>
Spălare rapidă 15'		<input checked="" type="radio"/>	<input type="radio"/>
ECO 40-60		<input checked="" type="radio"/>	<input type="radio"/>
Bumbac Intensiv 40 °C		<input checked="" type="radio"/>	<input type="radio"/>
Bumbac Intensiv 60 °C		<input checked="" type="radio"/>	<input type="radio"/>
Clătire & stoarcere		<input checked="" type="radio"/>	<input type="radio"/>

Model: WF61063M

Program	I	II	☼
Bumbac 30 °C		<input checked="" type="radio"/>	<input type="radio"/>
Bumbac 40 °C		<input checked="" type="radio"/>	<input type="radio"/>
Bumbac 60 °C		<input checked="" type="radio"/>	<input type="radio"/>
Bumbac 90 °C		<input checked="" type="radio"/>	<input type="radio"/>
Sintetic		<input checked="" type="radio"/>	<input type="radio"/>
Sintetic 40 °C		<input checked="" type="radio"/>	<input type="radio"/>
Curățare cuvă			
Bumbac Intensiv 40 °C		<input checked="" type="radio"/>	<input type="radio"/>
Bumbac Intensiv 60 °C		<input checked="" type="radio"/>	<input type="radio"/>
Spălare rapidă 45'		<input checked="" type="radio"/>	<input type="radio"/>
Spălare rapidă 30'		<input checked="" type="radio"/>	<input type="radio"/>
Spălare rapidă 15'		<input checked="" type="radio"/>	<input type="radio"/>

Program	I	II	☼
Stoarcere			
Scurgere			
Clătire & stoarcere			<input type="radio"/>
Delicat 30 °C		<input checked="" type="radio"/>	<input type="radio"/>
Delicat		<input checked="" type="radio"/>	<input type="radio"/>
Mix 60 °C		<input checked="" type="radio"/>	<input type="radio"/>
Mix 40 °C		<input checked="" type="radio"/>	<input type="radio"/>
Mix		<input checked="" type="radio"/>	<input type="radio"/>
ECO 40-60		<input checked="" type="radio"/>	<input type="radio"/>
Spălare apă rece		<input checked="" type="radio"/>	<input type="radio"/>
Spălare apă rece 20°C		<input checked="" type="radio"/>	<input type="radio"/>

Obligatoriu Opțional

NOTA

- În ceea ce privește detergentul sau aditivul, înainte de a fi turnate în cutia de detergent, se recomandă utilizarea apei pentru diluare pentru a preveni blocarea și revărsarea cutiei de detergent în timpul umplerii cu apă.
- Vă rugăm să alegeți un tip de detergent adecvat pentru diferitele temperaturi de spălare pentru a obține cele mai bune performanțe de spălare cu un consum mai mic de apă și energie.

Panou de Control

Model: WF60832M, WF61033M

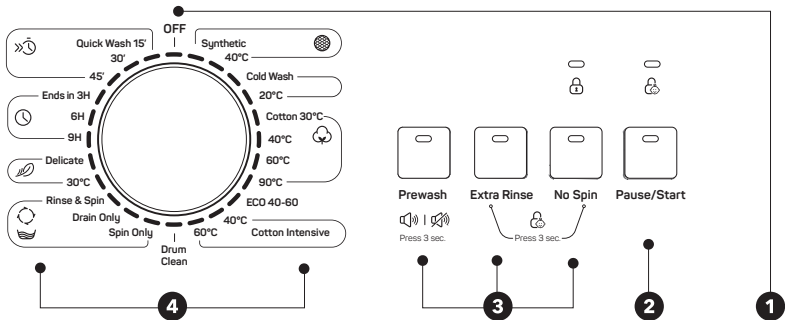

Model: WF61063M

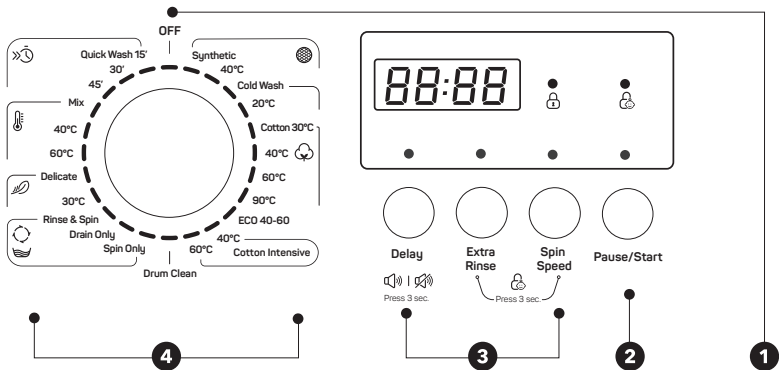

NOTA

- Graficul este doar pentru referință, vă rugăm să consultați produsul real standard.

1 Oprit

Mașina este oprită.

2 Opțiuni

Acest lucru vă permite să selectați o funcție suplimentară și se va aprinde atunci când este selectată.

3 Start/Pauză

Apăsați butonul pentru a porni sau întrerupe ciclul de spălare.

4 Programe

Disponibil în funcție de tipul de haine.

NOTA

- Când programul se termină, led-urile pentru Pauză/Pornire și Ușă vor lumina (Model: WF60832M, WF61033M).

Opțiuni

Prespălare

Funcția de pre-spălare poate obține o spălare suplimentară înainte de spălarea principală, este potrivită pentru spălarea de praf de pe suprafața hainelor; Trebuie să introduceți detergent în carcasă (I) atunci când selectați această opțiune.

Clătire suplimentară

Rufelee vor avea o clătire suplimentară după selectarea acesteia.

Fără centrifugare

Rufelee nu vor fi centrifugate cu această funcție.

Model: WF60832M, WF61033M

Program	Opțiune		Program	Opțiune	
	Prespălare	Clătire suplimentară		Prespălare	Clătire suplimentară
Bumbac 30 °C	<input type="radio"/>	<input type="radio"/>	Durează 9H		
Bumbac 40 °C	<input type="radio"/>	<input type="radio"/>	Durează 6H		
Bumbac 60 °C	<input type="radio"/>	<input type="radio"/>	Durează 3H		
Bumbac 90 °C	<input type="radio"/>	<input type="radio"/>	Spălare rapidă 45'		
Sintetic	<input type="radio"/>	<input type="radio"/>	Spălare rapidă 30'		
Sintetic 40 °C	<input type="radio"/>	<input type="radio"/>	Spălare rapidă 15'		
Curățare cuvă			Stoarcere		
Bumbac intensiv 40°C			Spălare apă rece	<input type="radio"/>	<input type="radio"/>
Bumbac intensiv 60°C			Spălare apă rece 20°C	<input type="radio"/>	<input type="radio"/>
Scurgere			ECO 40-60		
Clătire & stoarcere		<input type="radio"/>			
Delicat 30 °C		<input type="radio"/>			
Delicat		<input type="radio"/>			

Opțional

Model: WF61063M

Program	Opțiune		Program	Opțiune	
	Temporizare	Clătire suplimentară		Temporizare	Clătire suplimentară
Bumbac 30 °C	<input type="radio"/>	<input type="radio"/>	Stoarcere	<input type="radio"/>	
Bumbac 40 °C	<input type="radio"/>	<input type="radio"/>	Clătire & stoarcere	<input type="radio"/>	<input type="radio"/>
Bumbac 60 °C	<input type="radio"/>	<input type="radio"/>	Delicat 30 °C	<input type="radio"/>	<input type="radio"/>
Bumbac 90 °C	<input type="radio"/>	<input type="radio"/>	Delicate	<input type="radio"/>	<input type="radio"/>
Sintetic	<input type="radio"/>	<input type="radio"/>	Mix 60 °C	<input type="radio"/>	<input type="radio"/>
Sintetic 40 °C	<input type="radio"/>	<input type="radio"/>	Mix 40 °C	<input type="radio"/>	<input type="radio"/>
Curățare cuvă	<input type="radio"/>		Mix	<input type="radio"/>	<input type="radio"/>
Stoarcere	<input type="radio"/>		Spălare apă rece	<input type="radio"/>	<input type="radio"/>
Bumbac intensiv 40°C	<input type="radio"/>		Spălare apă rece 20°C	<input type="radio"/>	<input type="radio"/>
Bumbac intensiv 60°C	<input type="radio"/>		ECO 40-60	<input type="radio"/>	
Spălare rapidă 45'	<input type="radio"/>		Spălare rapidă 15'	<input type="radio"/>	
Spălare rapidă 30'	<input type="radio"/>				

Alte Funcții



Anulați funcția sonoră



Alege
Programul



Prewash
Press 3 sec.



Delay
Press 3 sec.

Apăsați butonul [Prewash] / [Delay] timp
de 3 secunde. Buzzer-ul este mut.

Pentru a acționa funcția sonoră, apăsați din nou butonul timp de 3 secunde. Setarea va fi păstrată până la următoarea resetare.



AVERTISMENT!

- După anularea funcției sonerie, sunetele nu vor mai fi activate.



Siguranța copiilor

Pentru a evita funcționarea greșită din partea copiilor.



Alege
Programul



Start



Extra
Rinse



No
Spin



Spin
Speed

Apăsați [Clătire suplimentară] și [Fără
rotire] / [Viteză de rotire] 3 sec. până
la un sunet sonor.



AVERTISMENT!

Model: WF60832M, WF61033M

- Apăsați și mențineți apăsat butonul pentru a elibera „Child Lock”, chiar pentru oprire, oprire și oprirea programului, „Child Lock” va bloca toate butoanele, cu excepția butonului de alimentare și a butonului „Child Lock”.
- Vă rugăm să eliberați „Child Lock” înainte de a selecta programul și de a începe spălarea.

Model: WF61063M

Când indicatorul „Child Lock” este pornit și programul pornește, indicatorul se va aprinde, iar CL și timpul rămas pe afișaj sunt afișate alternativ timp de 0,5 secunde. Apăsați celelalte butoane pentru ca indicatorul să clipească timp de 3 secunde. La terminarea programului, CL și END alternează timp de 10 secunde în 0,5 secunde, apoi luminile indicatorului „Child Lock” clipească timp de 3 secunde.

- Apăsați și mențineți apăsat butonul cu două butoane pentru a elibera indicatorul „Child Lock”, chiar pentru oprire, oprire și oprirea programului.
- „Child lock” va bloca toate butoanele, cu excepția butonului de alimentare și butonul de blocare pentru copii, vă rugăm să eliberați indicatorul de blocare pentru copii înainte de a selecta programul și de a începe spălarea.

Viteză

Viteza este:

800: 0-400-600-800

1000: 0-400-600-800-1000

1200: 0-400-600-800-1000-1200

Program	Viteză implicită (rpm)			Program	Viteză implicită (rpm)		
	800	1000	1200		800	1000	1200
Bumbac 30 °C	800	1000	1200	Stoarcere	800	1000	1200
Bumbac 40 °C	800	800	1200	Scurgere	-	-	-
Bumbac 60 °C	800	800	1200	Clătire & Stoarcere	800	1000	1200
Bumbac 90 °C	800	800	1200	Delicat 30 °C	600	600	600
Sintetic	800	1000	1200	Delicat	600	600	600
Sintetic 40 °C	800	1000	1200	Spălare rapidă 45'	800	800	800
Curățare cuvă	400	400	--	Spălare rapidă 30'	800	800	800
Spălare apă rece	800	1000	1200	Spălare rapidă 15'	800	800	800
Spălare apă rece 20 °C	800	1000	1200	MIX 60°C	800	1000	1200
Bumbac Intensiv 40 °C	800	1000	1200	Mix 40°C	800	1000	1200
Bumbac Intensiv 60 °C	800	1000	1200	Mix	800	1000	1200
ECO 40-60	800	1000	1200				

Programe

Programele sunt disponibile în funcție de tipul de haine.

Programs	
Sintetice	Spălați articole sintetice, de exemplu: cămăși, paltoane, amestec. În timpul spălării tricotelor, cantitatea de detergent ar trebui redusă datorită structurii și a formării de bule ușoare.
Delicat	Pentru textilele delicate, care se pot spăla, ex., mătase, satin, fibre sintetice sau amestec.
Curățarea cuvei	Se folosește pentru sterilizare la temperatură la 90o pentru ca spălarea să devină mai ecologică. Când este efectuată procedura, nu se pot încălca rufe sau alte proceduri de spălare. Când cantitatea adecvată de agent de înălbire pe bază de clor este adăugată, efectul de curățare va fi mai bun. Clientul poate folosi acest program conform necesităților.
Stoarcere	Stoarcere suplimentară la viteza de stoarcere selectată.
Clătire & Stoarcere	Clătire suplimentară cu stoarcere.
Scurgere	Evacuarea apei.
Spălare rapidă 15'	Pentru spălarea rapidă a unei cantități mici de rufe, nu foarte murdare.
Bumbac intensiv	Pentru a îmbunătăți efectul, este prelungită durata spălării.
ECO 40-60	Implicit 40°C, adecvat pentru spălare la temperaturi de 40°C-60°C.
Spălare apă rece	Spălarea rufelor cu apă rece.
Bumbac	Textile rezistente, rezistente la căldură, din bumbac sau in.
Durează*	Funcția poate fi setată cu acest program, durata totală incluzând durata spălării, cu o durată de 3h,6h ori 9h.

Mix**

Puteți selecta această procedură pentru a spăla rufe dure, care necesită mai mult timp și putere. Este folosit pentru hainele obișnuite, din bumbac, precum lenjeria de pat, halate de baie și lenjerie intimă.

* Model: WF60832M, WF61033M

** Model: WF61063M

Tabel programe de spălat

Model: WF60832M, WF61033M

Program	Sarcină (kg)	Temp. °C	Durată implicită
	6	Implicit	6
Sintetic	3.25	Rece	2:20
Sintetic 40°C	3.25	40	2:20
Spălare rece	6	Rece	1:00
Spălare rece 20°C	6	20	1:01
Bumbac 30°C	6	30	2:40
Bumbac 40°C	6	40	2:40
Bumbac 60°C	6	60	2:45
Bumbac 90°C	6	90	2:50
ECO 40-60	6	60	3:16
Bumbac Intensiv 40°C	6	40	4:04
Bumbac Intensiv 60°C	6	60	4:08
Curățare cuvă	-	90	1:18
Stoarcere	6	-	0:12
Evacuare	-	-	0:01
Clătire & Stoarcere	6	-	0:20
Delicat 30o	2.7	30	0:50
Delicat	2.7	Rece	0:48
Durată 9H	6	40	0:59
Durată 6H	6	40	0:59
Durată 3H	6	40	0:59
Spălare rapidă 45'	2.2	40	0:45
Spălare rapidă 30'	2.2	30	0:30
Spălare rapidă 15'	2.2	Rece	0:15

Noua clasă de eficiență energetică UE este E.

Program testare energie: ECO 40-60. Viteza: cea mai mare viteză; Alta decât implicit. Jumătate de sarcină 6Kg mașină: 3.25Kg.

Fosta clasă de eficiență energetică UE este A+

Program testare energie: Bumbac Intensiv 60°C/40°C. Viteza: cea mai mare viteză; Alta decât implicit. Jumătate de sarcină pentru 6Kg mașină: 3.25Kg.



NOTĂ

Parametrii din acest tabel sunt doar pentru referință. Parametrii efectivi pot fi diferiți de parametrii din tabelul de mai sus.

Model: WF61063M

Program	Sarcină (kg)	Temp. °C	Durată implicită
	6	Default	6
Sintetic	3.25	Cold	2:20
Sintetic 40°C	3.25	40	2:20
Spălare rece	6	Cold	1:00
Spălare rece 20°C	6	20	1:01
Bumbac 30°C	6	30	2:40
Bumbac 40°C	6	40	2:40
Bumbac 60°C	6	60	2:45
Bumbac 90°C	6	90	2:50
ECO	6	60	3:24
Bumbac Intensiv 40°C	6	40	4:12
Bumbac Intensiv 60°C	6	60	4:16
Curățare cuvă	-	90	1:18
Stoarcere	6	-	0:12
Evacuare	-	-	0:01
Clătire & Stoarcere	6	-	0:20
Delicat 30°C	2.5	30	0:50
Delicat	2.5	Cold	0:48
Mix 60°C	6	60	1:11
Mix 40°C	6	40	0:59
Mix	6	Cold	0:59
Spălare rapidă 45'	2.0	40	0:45
Spălare rapidă 30'	2.0	30	0:30
Spălare rapidă 15'	2.0	Cold	0:15

Noua clasă de eficiență energetică UE este E.

Program testare energie: ECO 40-60. Viteza: cea mai mare viteză; Alta decât implicit. Jumătate de sarcină 6Kg mașină: 3.25Kg.

Fosta clasă de eficiență energetică UE este A

Program testare energie: Bumbac Intensiv 60°C/40°C. Viteza: cea mai mare viteză; Alta decât implicit. Jumătate de sarcină pentru 6Kg mașină: 3.25Kg.

NOTĂ

- Parametrii din acest tabel sunt doar pentru referință. Parametrii efectivi pot fi diferiți de parametrii din tabelul de mai sus.

ÎNTREȚINERE

Curățare și Întreținere



- Înainte de începerea procesului de întreținere, deconectați mașina și închideți robinetul.

Curățarea carcasei

Întreținerea corectă a mașinii de spălat poate prelungi durata de viață. Suprafața poate fi curățată cu detergenți neutri neabrazivi diluați atunci când este necesar. Dacă există o revărsare de apă, folosiți cârpa umedă pentru a o șterge imediat. Nu sunt permise articole ascuțite.



- Acidul formic și solvenții diluați sau echivalenții acestuia sunt interziși cum ar fi alcoolul, solvenții sau produsele chimice etc.

Curățarea cuvei

Rugina lăsată în interiorul tamburului de articolele metalice trebuie îndepărtată imediat cu detergenți fără clor. Nu folosiți niciodată fire de oțel.



- Nu puneți rufe în mașina de spălat în timpul curățării cuvei.

Curățarea garniturii ușii și a geamului

Ștergeți sticla și garnitura după fiecare spălare pentru a îndepărta scamele și petele. Dacă scamele se acumulează pot provoca scurgeri. Îndepărtați orice monede, nasturi și alte obiecte din garnitură după fiecare spălare.

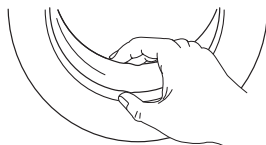

Curățarea filtrului de alimentare



- Filtrul de alimentare trebuie curățat dacă există mai puțină apă.

Spălarea filtrului în robinet

1. Închideți robinetul.
2. Scoateți furtunul de alimentare cu apă de la robinet.
3. Curățați filtrul.
4. Reconectați furtunul de alimentare cu apă

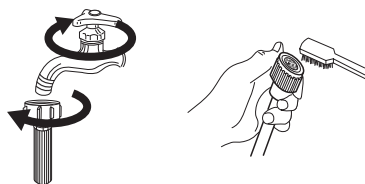

Spălarea filtrului în mașina de spălat:

1. Deșurubați conducta de alimentare din partea din spate a mașinii.
2. Scoateți filtrul cu un clește lung și reinstalați-l după spălare
3. Folosiți peria pentru a curăța filtrul
4. Reconectați conducta de alimentare.

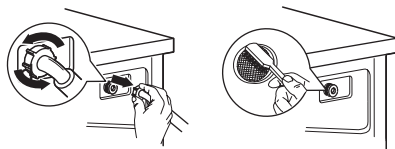

- Dacă peria nu este curată, puteți scoate filtrul și spălați-l separat;
- Reconectați-vă, porniți robinetul.

Curățarea Compartimentul de Detergent

1. Apăsăți în jos pe săgeatade pe capacul de dedurizare din sertarul de detergent.
2. Ridicați clema și scoateți capacul de dedurizare și spălați toate canelurile cu apă.
3. Restabiliți capacul din compartimentul de balsam și împingeți sertarul în poziție.

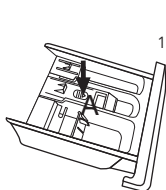

Scoateți sertarul dispenserului apăsând butonul marcat cu „A”

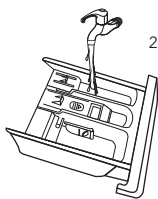

Curățați dispenserul sub jet de apă

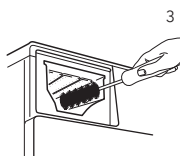

Curățați sertarul dispenserului cu o perie

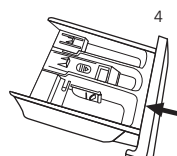

Introduceți sertarul

NOTA

- Nu folosiți alcool, solvenți sau produse chimice pentru a curăța mașina.

Curățarea filtrului pompei de scurgere

PERICOLI!

- Fiți atenți la apa fierbinte!
- Lăsați soluția de detergent să se răcească.
- Deconectați mașina pentru a evita șocurile electrice înainte de spălare.
- Filtrul pompei de scurgere poate filtra firele și micile particule străine de la spălare.
- Curățați periodic filtrul pentru a asigura funcționarea normală a mașinii de spălat.

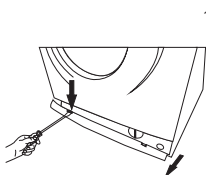

Deschideți filtrul Service

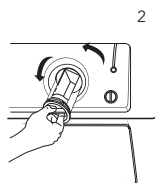

Deschideți filtrul rotindu-l în sens invers acelor de ceasornic

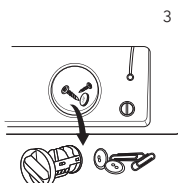

Eliminați materiile străine

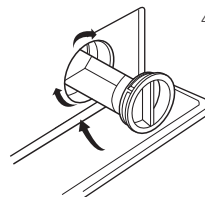

Închideți filtrul rotindu-l în sens orar



AVERTISMENT!

- Asigurați-vă că capacul supapei și furtunul de scurgere de urgență sunt reinstalate corespunzător, plăcile capacului trebuie introduse aliniat la plăci, altfel apa ar putea scurge;
- Unele mașini nu au furtun de evacuare de urgență, rotiți capacul inferior al capacului direct pentru a face ca apa să intre în bazin.
- Când aparatul este în funcțiune și funcționează programul selectat, poate fi apă caldă în pompă. Nu scoateți niciodată capacul pompei în timpul unui ciclu de spălare, așteptați întotdeauna până când aparatul a terminat ciclul și este gol. Când înlocuiți capacul, asigurați-vă că este strâns din nou.

Diagnosticare

Aparatul nu pornește sau nu funcționează sau se oprește în timpul funcționării.
Încercați mai întâi să găsiți o soluție la problemă. Dacă nu, contactați centrul de service.

Descriere	Cauza posibilă	Soluție
Mașina nu pornește	Ușa nu este închisă corect	Reporniți după ce ușa este închisă Verificați dacă hainele sunt blocate
Ușa nu poate fi deschisă	Protecția de siguranță a mașinii este în funcțiune	Deconectați alimentarea, reporniți mașina
Scurgere de apă	Legătura dintre conducta de intrare sau furtunul de ieșire nu este strânsă	Verificați și fixați conductele de apă Curățați furtunul de evacuare
Reziduuri de detergent în cutie	Detergentul este umezit sau blocat	Curățați și ștergeți cutia de detergent
Indicatorul sau afișajul nu se aprind	Deconectați sursa de alimentare sau cablajul are probleme de conectare	Verificați dacă alimentarea este oprită și dacă este conectată corect priza
Zgomot anormal		Verificați dacă fixarea (șuruburile) a fost îndepărtată Verificați dacă este instalată pe o podea solidă și

Descriere	Cauza posibilă	Soluție
  Pause/Start Fără centrifugare Extra-clătire Prespălare		
Flash	Ușa nu este închisă corect	Reporniți după ce ușa este închisă Verificați dacă hainele sunt blocate
Off	Problema alimentării apei în timpul spălării	Verificați dacă presiunea apei este prea mică Îndreptați conducta de apă Verificați dacă filtrul supapei de admisie este blocat
Off	Drenarea apei într-o perioadă îndelungată	Verificați dacă furtunul de evacuare este blocat
Off	Scurgere de apă	Reporniți mașina de spălat
Other	Încercați din nou soluțiile, dacă nu reușesc, vă rugăm să apelați la un service autorizat	

Descriere	Cauza posibilă	Soluție
E30	Ușa nu este închisă corect	Reporniți după ce ușa este închisă Verificați dacă hainele sunt blocate
E10	Problema alimentării apei în timpul spălării	Verificați dacă presiunea apei este prea mică Îndreptați conducta de apă Verificați dacă filtrul supapei de admisie este blocat
E21	Drenarea apei într-o perioadă îndelungată	Verificați dacă furtunul de evacuare este blocat
E12	Scurgere de apă	Reporniți mașina de spălat
Altele	Încercați din nou soluțiile, dacă nu reușesc, vă rugăm să apelați la un service autorizat	



NOTA

- După verificare, porniți mașina. Dacă problema apare din nou, contactați service-ul.

Specificații Tehnice

Putere electrică	220-240V~,50Hz
MAX.Current	10A
Presiunea standard a apei	0.05MPa~1MPa

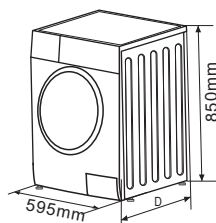

Model	Capacitate de spălare	Dimensiuni (WxDxHmm)	Greutate netă	Putere
WF60832M	6kg	595x400x850	52kg	2050W
WF61033M	6kg	595x400x850	52kg	2000W
WF61063M	6kg	595x400x850	52kg	2000W

Fișă cu informații despre produs

REGULAMENTUL DELEGAT (UE) 2019/2014 AL COMISIEI cu privire la etichetarea energetică a aparatelor de spălat rufe de uz casnic și a aparatelor de spălat și uscat rufe de uz casnic

Denumirea sau marca comercială a furnizorului: Tesla

Adresa furnizorului: Tesla Electronics, Litijska 47, 1000 Ljubljana, SI

Identificatorul de model: WF60832M

Parametrii generali ai produsului:

Parametru	Valoare	Parametru	Valoare
Capacitatea nominală ^(a) (kg)	6	Dimensiuni în cm	Înălțime
			Lățime
			Adâncime
Indicele de eficiență energetică ^(a) (EEI _w)	91,0	Clasa de eficiență energetică ^(a)	E
Indicele de eficiență a spălării ^(a)	1,040	Eficacitatea clătirii (g/kg) ^(a)	6
Consumul de energie, în kWh per ciclu, pe baza programului «eco 40-60», la o combinație de încărcături complete și parțiale. Consumul real de energie va depinde de modul de utilizare a aparatului.	0,685	Consumul de apă, în litri per ciclu, pe baza programului «eco 40-60», la o combinație de încărcături complete și parțiale. Consumul real de apă va depinde de modul de utilizare a aparatului și de duritatea apei.	41
Temperatura maximă în interiorul materialelor textile tratate ^(a) (°C)	Capacitate nominală	Gradul de umiditate reziduală ponderată ^(a) (%)	62,0
	Jumătate		
	Un sfert		
Viteza de centrifugare ^(a) (rpm)	Capacitate nominală	Clasa de eficiență a stoarcerii prin centrifugare ^(a)	D
	Jumătate		
	Un sfert		
Durata programului ^(a) (h:min)	Capacitate nominală	Tip	De sine stătător
	Jumătate		
	Un sfert		
Emisii de zgomot transmis prin aer (în faza de	80	Clasa emisiilor de zgomot transmis prin aer ^(a) (faza de centrifugare)	C

centrifugare) ^(a) dB(A) re 1 pW)			
Modul oprit (W) (dacă este cazul)	0,50	Modul standby (W) (dacă este cazul)	1,00
Pornire întârziată (W) (dacă este cazul)	N/A	Standby în rețea (W) (dacă este cazul)	N/A
Durata minimă a garanției oferite de furnizor: 24 luni			
Acest produs a fost conceput pentru a elibera ioni de argint în timpul ciclului de spălare		NU	
Informații suplimentare:			
Link către site-ul web al furnizorului, unde se găsesc informațiile de la punctul 9 din anexa II la Regulamentul (UE) 2019/2023 al Comisiei: tesla.info			

(a) pentru programul „eco 40-60”.

Fișă cu informații despre produs

REGULAMENTUL DELEGAT (UE) 2019/2014 AL COMISIEI cu privire la etichetarea energetică a aparatelor de spălat rufe de uz casnic și a aparatelor de spălat și uscat rufe de uz casnic

Denumirea sau marca comercială a furnizorului: Tesla

Adresa furnizorului: Tesla Electronics, Litijska 47, 1000 Ljubljana, SI

Identificatorul de model: WF61033M

Parametrii generali ai produsului:

Parametru	Valoare		Parametru	Valoare	
Capacitatea nominală ^(a) (kg)	6		Dimensiuni în cm	Înălțime	85
				Lățime	60
				Adâncime	40
Indicele de eficiență energetică ^(a) (EEL _w)	91,0		Clasa de eficiență energetică ^(a)	E	
Indicele de eficiență a spălării ^(a)	1,040		Eficacitatea clătirii (g/kg) ^(a)	6	
Consumul de energie, în kWh per ciclu, pe baza programului «eco 40-60», la o combinație de încărcături complete și parțiale. Consumul real de energie va depinde de modul de utilizare a aparatului.	0,737		Consumul de apă, în litri per ciclu, pe baza programului «eco 40-60», la o combinație de încărcături complete și parțiale. Consumul real de apă va depinde de modul de utilizare a aparatului și de duritatea apei.	43	
Temperatura maximă în interiorul materialelor textile tratate ^(a) (°C)	Capacitate nominală	41	Gradul de umiditate reziduală ponderată ^(a) (%)	62,0	
	Jumătate	-			
	Un sfert	-			
Viteza de centrifugare ^(a) (rpm)	Capacitate nominală	1 000	Clasa de eficiență a stoarcerii prin centrifugare ^(a)	C	
	Jumătate	-			
	Un sfert	-			
Durata programului ^(a) (h:min)	Capacitate nominală	3:18	Tip	De sine stătător	
	Jumătate	3:18			
	Un sfert	-			
Emisii de zgomot transmis prin aer (în faza de	80		Clasa emisiilor de zgomot transmis prin aer ^(a) (faza de centrifugare)	C	

centrifugare) ^(a) dB(A) re 1 pW)			
Modul oprit (W) (dacă este cazul)	0,50	Modul standby (W) (dacă este cazul)	1,00
Pornire întârziată (W) (dacă este cazul)	N/A	Standby în rețea (W) (dacă este cazul)	N/A
Durata minimă a garanției oferite de furnizor: 24 luni			
Acest produs a fost conceput pentru a elibera ioni de argint în timpul ciclului de spălare		NU	
Informații suplimentare:			
Link către site-ul web al furnizorului, unde se găsesc informațiile de la punctul 9 din anexa II la Regulamentul (UE) 2019/2023 al Comisiei: tesla.info			

(a) pentru programul „eco 40-60”.

Fișă cu informații despre produs

REGULAMENTUL DELEGAT (UE) 2019/2014 AL COMISIEI cu privire la etichetarea energetică a aparatelor de spălat rufe de uz casnic și a aparatelor de spălat și uscat rufe de uz casnic

Denumirea sau marca comercială a furnizorului: Tesla

Adresa furnizorului: Tesla Electronics, Litijska 47, 1000 Ljubljana, SI

Identificatorul de model: WF61063M

Parametrii generali ai produsului:

Parametru	Valoare	Parametru	Valoare
Capacitatea nominală ^(a) (kg)	6	Dimensiuni în cm	Înălțime
			Lățime
			Adâncime
Indicele de eficiență energetică ^(a) (EEI _w)	91,0	Clasa de eficiență energetică ^(a)	E
Indicele de eficiență a spălării ^(a)	1,040	Eficacitatea clătirii (g/kg) ^(a)	6
Consumul de energie, în kWh per ciclu, pe baza programului «eco 40-60», la o combinație de încărcături complete și parțiale. Consumul real de energie va depinde de modul de utilizare a aparatului.	0,737	Consumul de apă, în litri per ciclu, pe baza programului «eco 40-60», la o combinație de încărcături complete și parțiale. Consumul real de apă va depinde de modul de utilizare a aparatului și de duritatea apei.	43
Temperatura maximă în interiorul materialelor textile tratate ^(a) (°C)	Capacitate nominală	Gradul de umiditate reziduală ponderată ^(a) (%)	62,0
	Jumătate		
	Un sfert		
Viteza de centrifugare ^(a) (rpm)	Capacitate nominală	Clasa de eficiență a stoarcerii prin centrifugare ^(a)	C
	Jumătate		
	Un sfert		
Durata programului ^(a) (h:min)	Capacitate nominală	Tip	De sine stătător
	Jumătate		
	Un sfert		
Emisii de zgomot transmis prin aer (în faza de	80	Clasa emisiilor de zgomot transmis prin aer ^(a) (faza de centrifugare)	C

centrifugare) ^(a) dB(A) re 1 pW)			
Modul oprit (W) (dacă este cazul)	0,50	Modul standby (W) (dacă este cazul)	1,00
Pornire întârziată (W) (dacă este cazul)	N/A	Standby în rețea (W) (dacă este cazul)	N/A
Durata minimă a garanției oferite de furnizor: 24 luni			
Acest produs a fost conceput pentru a elibera ioni de argint în timpul ciclului de spălare		NU	
Informații suplimentare:			
Link către site-ul web al furnizorului, unde se găsesc informațiile de la punctul 9 din anexa II la Regulamentul (UE) 2019/2023 al Comisiei: tesla.info			

(a) pentru programul „eco 40-60”.

NAVODILA GLEDE VARNOSTI

Zaradi lastne varnosti morate upoštevati navodila v tem priročniku, da zmanjšate tveganje eksplozije ali električnega udara in preprečite poškodbe premoženja, telesne poškodbe ali smrt.

Razlaga simbolov:



OPOZORILO!

Ta kombinacija simbolov in opozorilnih besed označuje potencialno nevarne situacije, ki lahko privedejo do smrti ali resnih poškodb, če jih ne preprečite.



POZOR!

Ta kombinacija simbolov in opozorilnih besed označuje potencialno nevarne situacije, ki lahko privedejo do blagih ali manjših poškodb ali poškodb premoženja in škode za okolje, če jih ne preprečite.



OPOMBA

Ta kombinacija simbolov in opozorilnih besed označuje potencialno nevarne situacije, ki lahko privedejo do blagih ali manjših poškodb, če jih ne preprečite.



OPOZORILO!

Električni udar!

- Če je napajalni kabel poškodovan, ga mora zaradi preprečevanja nevarnosti zamenjati proizvajalec, proizvajalčev pooblaščen serviser ali podobno usposobljena oseba.
- Uporabljati morate nove kompletne cevi, priložene napravi, starih pa ne smete ponovno uporabiti.
- Pred vzdrževalnimi opravili aparat izključite iz omrežja.
- Po uporabi stroj vedno izključite in izklopote dovod vode. Najvišji tlak dovodne vode v paskalih. Najnižji tlak dovodne vode v paskalih.
- Zaradi lastne varnosti morate vtič za napajanje priklopiti na ozemljeno tripolno vtičnico. Previdno preverite vtičnico in se prepričajte, da je pravilno in zanesljivo ozemljena.
- Poskrbite, da bo naprave za vodo in elektriko priklopil ustrezni tehnik v skladu z navodili proizvajalca in lokalnimi varnostnimi predpisi.

Tveganje za otroke!

- Velja za države angleškega govornega področja: Ta aparat lahko uporabljajo otroci, stari 8 in več let, ter osebe s telesnimi, senzoričnimi ali duševnimi okvarami ali pa osebe brez izkušenj in znanja, če so pod nadzorom ali pa so jim bila podana navodila za varno uporabo aparata in če razumejo nevarnosti, povezane z njegovo uporabo. Otroci se z aparatom ne smejo igrati. Brez nadzora otroci aparata ne smejo čistiti in ga vzdrževati.
- Da se otroci, mlajši od 3 let, zagotovo ne bodo igrali z aparatom, jih je treba nadzorovati.
- V stroj lahko splezajo živali in otroci. Pred vsako uporabo stroj pregledajte.
- Da se otroci ne bodo igrali z aparatom, jih je treba nadzorovati.
- Med delovanjem se steklena vrata lahko zelo segrejejo. Poskrbite, da otroci in domača ljubljenčki med delovanjem stroja ne bodo v njegovi bližini. Stroj ne sme biti v zelo vlažnih prostorih in v prostorih z eksplozivnim plinom ali kavstičnimi snovmi.
- Pred uporabo odstranite vso embalažo in transportne vijake. V nasprotnem primeru lahko pride do resnih poškodb.
- Po namestitvi mora biti vtič prosto dostopen.

Tveganje eksplozije!

- Ne perite in ne sušite nobenih kosov, ki so bili očiščeni z vnetljivimi ali eksplozivnimi snovmi (kot so vosek, olje, bencin, sredstva za razmaščevanje, topil za kemično čiščenje, kerozin itd.) ali pa so bili z njimi oprani, namočeni v njih ali popivnani z njimi.
- Takšne kose najprej temeljito ročno operite.

 **POZOR!**
Nameščanje izdelka

- Ta pralni stroj je namenjen le uporabi v notranjih prostorih.
- Ni namenjen vgradnji.
- Odprtin ne sme ovirati preproga.
- Pralnega stroja ne smete nameščati v kopalnico ali zelo vlažne prostore in prostore z eksplozivnim plinom ali kavstičnimi snovmi.
- Pralni stroj s samo enim dovodnim ventilom je mogoče priključiti le na dovod hladne vode. Stroj z dvema dovodnima ventiloma je treba pravilno priključiti na dovod tople in dovod hladne vode.
- Po namestitvi mora biti vtič prosto dostopen.
- Pred uporabo odstranite vso embalažo in transportne vijake. V nasprotnem primeru lahko pride do resnih poškodb.

Tveganje poškodb aparata!

- Ta pralni stroj je namenjen le uporabi v gospodinjstvu in samo za pranje tekstila, ki je primeren za strojno pranje.
- Na stroj ne plezajte in ne sedite na njem.
- Ne naslanjajte se na vrata stroja.
- Pazljivost med ravnanjem s strojem:
 1. Transportne vijake mora na stroj znova namestiti usposobljena oseba.
 2. Vodo, ki se je nabrala, je treba odvesti iz stroja.
 3. S strojem ravnajte previdno. Med dvigovanjem nikoli ne držite delov, ki štrlijo iz stroja. Med transportom ne smete uporabljati vrat kot držala.
 4. Ta aparat je težak. Pri transportu bodite pazljivi.
- Ne zapirajte vrat s prekomerno silo. Če ugotovite, da se vrata težko zapirajo, preverite, ali so oblačila dobro naložena oziroma razporejena.
- Preprog ni dovoljeno prati.

Upravljanje aparata

- Pred prvim pranjem oblačil je treba zagnati celoten postopek pri praznem pralnem stroju.
- Vnetljiva in eksplozivna ali strupena topila niso dovoljena. Bencina in alkohola ipd. ne smete uporabljati kot pralne praške. Izberite le pralne praške, ki so primerni za strojno pranje, še posebej za boben.
- Poskrbite, da boste izpraznili vse žepe. Ostri in trdi predmeti, kot so kovanci, broške, žebelji, vijaki ali kamni ipd., lahko stroj resno poškodujejo.
- Preden odprete stroj, preverite, ali je bila iz bobna izpuščena voda. Če je voda vidna, vrat ne odpirajte.
- Ko se iz stroja odvaja vroča voda za pranje, pazite, da se ne opečete.
- Med pranjem nikoli ne dotakajte vode ročno.
- Ko se program konča, počakajte dve minuti in šele nato odprite vrata.

Embalaža/star aparat

Ta oznaka kaže, da tega izdelka v EU ne smete odlagati skupaj z drugimi gospodinjstvenimi odpadki. Za preprečevanje morebitne škode za okolje ali zdravje človeka zaradi nenadzorovanega odlaganja odpadkov, stroj odgovorno reciklirajte, da boste spodbujali trajnostno ponovno uporabo snovnih virov. Rabljeni aparat vrnite v centre za zbiranje ali pa se obrnite na prodajalca, pri katerem ste izdelek kupili. Ta izdelek lahko prevzamejo in ga reciklirajo na način, ki je varen za okolje.

POSTAVLJANJE

Opis proizvoda

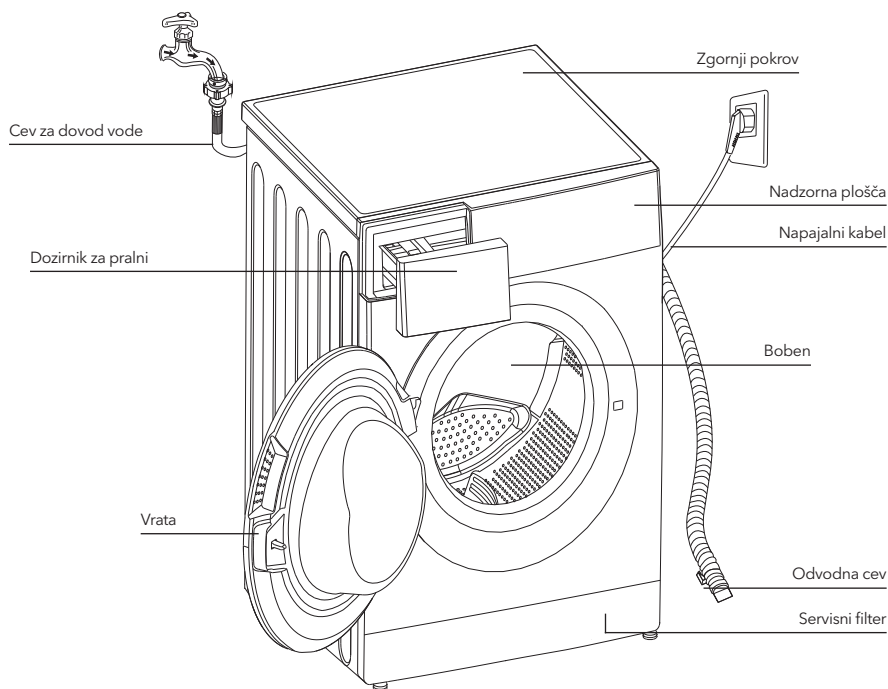

OPOMBA

Shema izdelka je podana le za ponazoritev; za pravi videz glejte dejanski pralni stroj.

Dodatna oprema



Čep odprtine za transport



Cev za dovod hladne vode



Cev za dovod tople vode (izbirno)



Nosilec odvodne cevi (izbirno)



Navodila za uporabo

Mesto namestitve

⚠ OPOZORILO!

- Da se stroj ne bo začel premikati, je pomembno, da je stabilen.
- Poskrbite, da ne bo stal na napajalnem kablu.

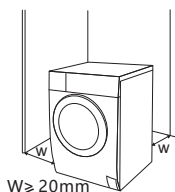

Pred nameščanjem stroja je treba izbrati mesto z naslednjimi lastnostmi:

1. trdna, suha in ravna površina,
2. brez neposredne sončne svetlobe,
3. zadostno prezračevanje,
4. temperatura v prostoru je večja od 0 °C,
5. stroj je oddaljen od virov toplote, kot je premog ali plin.



Razpakiranje pralnega stroja

⚠ OPOZORILO!

- Embalaža (folije, stiropor) je lahko nevarna otrokom.
- Obstaja tveganje zadušitve. Poskrbite, da bo vsa embalaža zunaj dosega otrok.

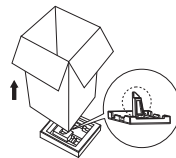

1. Odstranite kartonsko škatlo in embalažo iz stiropora.
2. Dvignite pralni stroj in odstranite spodnji del embalaže. Poskrbite, da boste skupaj s spodnjim delom embalaže odstranili malo trikotno peno. Če je še niste, položite stroj postrani na tla, nato pa mali penasti del z dna stroja odstranite ročno.
3. Odstranite trak, s katerim sta zalepljena napajalni kabel in odvodna cev.
4. Odstranite dovodno cev iz bobna.

Odstranite transportne vijake

⚠ OPOZORILO!

- Transportne vijake morate z zadnjega dela odstraniti, preden uporabite stroj.
- Znova jih boste potrebovali, če boste stroj premikali, zato poskrbite, da jih boste shranili na varnem mestu.

Da odstranite vijake, naredite naslednje:

1. z nasadnim ključem odvijte 4 vijake in jih nato odstranite,
2. odprtine zaprite s transportnimi čepi,
3. transportne vijake ustrezno shranite za prihodnjo uporabo.

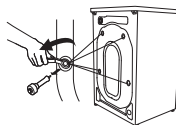

Izravnavanje pralnega stroja

⚠ OPOZORILO!

- Zaporne matice na vseh štirih nogicah morajo biti čvrsto pritevane na ohišje.
1. Preverite, ali so nogice dobro pritrjene na ohišje. Če niso, jih zavrtite v prvotni položaj in privijte matice.
 2. Sprostite matico, tako da obračate nogico, dokler ne pride v trden stik s tlemi.
 3. Prilagodite nogice in jih privijte z nasadnim ključem ter se prepričajte, da je stroj stabilen.

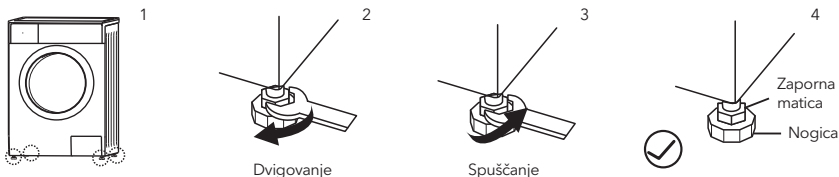

Priklop cevi za dovod vode

⚠ OPOZORILO!

- Da preprečite puščanje ali poškodbe zaradi vode, upoštevajte navodila v tem poglavju.
- Dovodne cevi za vodo ne zvijajte, ne stiskajte, ne prilagajajte in ne režite.
- Pri modelih, opremljenih z ventilom za toplo vodo, dovodno cev za vodo priklopite na pipo za toplo vodo. Pri nekaterih programih se bo poraba energije samodejno zmanjšala.

Dovodno pipo priklopite, kot je prikazano. To lahko storite na dva načina.

1. Priklop dovodne cevi na navadno pipo.

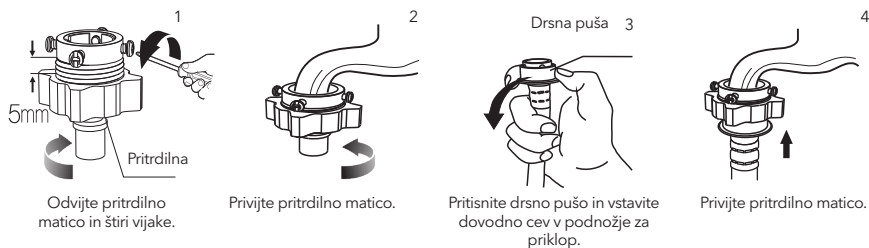

2. Priklop dovodne cevi na navojno pipo.

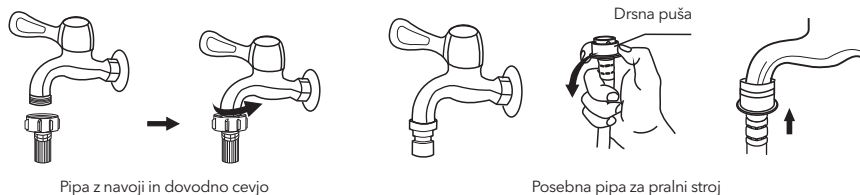

Drugi konec dovodne pipe priklopite na dovodni ventil na zadnji strani stroja in pipo čvrsto privijte v smeri urnega kazalca.

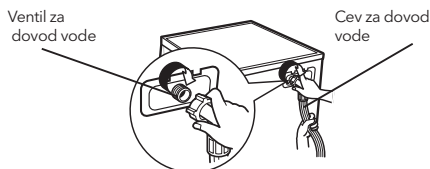

Odvodna cev

⚠ OPOZORILO!

- Odvodne cevi ne zvijajte in ne raztezajte.
- Odvodno cev namestite pravilno, sicer se lahko pojavijo poškodbe zaradi puščanja vode.

Konec odvodne cevi lahko namestite na dva načina:

1. Namestite cev v odvod vode.

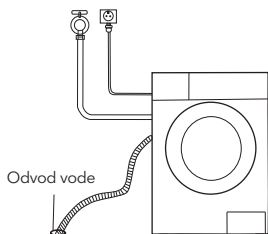

2. Priklopite jo na odvodno pipo.

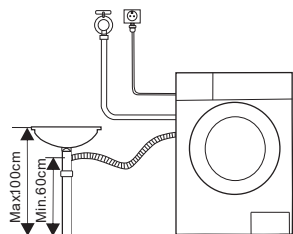

 OPOMBA

- Če je stroju priložen nosilec odvodne cevi, ga namestite po naslednjih navodilih.

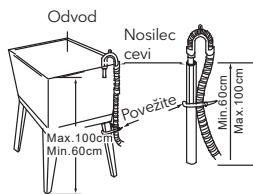
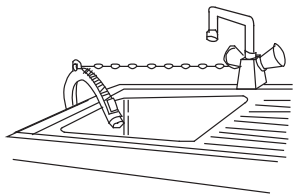
 **OPOZORILO!**

- Pri nameščanju odvodne cevi jo ustrezno pritrdite z vrvmi.
- Če je odvodna cev predolga, je ne potiskajte v pralni stroj s silo, saj to lahko povzroči nenormalen hrup.

UPRAVLJANJE

Hitri začetek

 **POZOR!**

- Pred pranjem poskrbite za pravilno namestitev stroja.
- Pred prvim pranjem je treba po naslednjih navodilih zagnati celoten postopek pri praznem pralnem stroju.

1. Pred pranjem

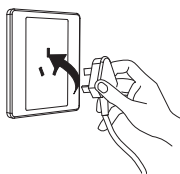

Vklopite.

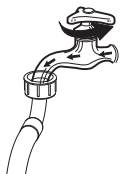

Odprite pipo.

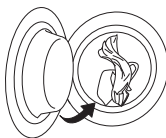

Naložite.

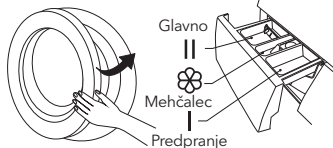

Zaprte vrata.

Dodajte pralni prašek.

 OPOMBA

- Ko pri strojih, ki imajo to funkcijo, izberete predpranje, morate v predalček I dodati pralni prašek.

2. Pranje



Izberite program.

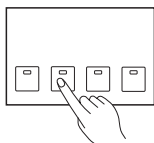

Izberite funkcijo ali privzeto nastavev.



Zaženite.

 OPOMBA

- Če je izbrana privzeta nastavev, lahko 2. korak preskočite.
- Funkcijska shema gumbov je podana le za ponazoritev; za pravi videz glejte dejanski pralni stroj.

3. Po pranju

Vrata so zaklenjena, lučke (Start/Pause) (Zagon/začasna zaustavitev) utripajo in brenčalo piska ali pa na digitalnem zaslonu začneta utripati dve majhni piki.

Pred vsakim pranjem

- Temperatura pri delovnih pogojih stroja mora biti v razponu 0–40 °C. Če bi stroj uporabljali pri temperaturi, nižji od 0 °C, bi se dovodni in odvodni sistem lahko poškodovala. Če je pralni stroj nameščen v pogojih s temperaturo, ki znaša 0 °C ali manj, ga je treba prenesti v okolje z normalno temperaturo okolja, da cevi za dovod in odvod vode pred uporabo ne zmrzneta.
- Pred pranjem preberite oznake in razlage glede uporabe pralnega praška. Uporabljajte pralni prašek, ki se ne peni ali pa se peni manj in ki je primeren za ustrezno strojno pranje.



Preverite etiketo.



Izpraznite žepa.



Zavežite dolge trakove ter zapnite zadrge in gumbe.



Majhna oblačila shranite v vrečko.



Oblačila, ki se precej kosmatijo ali pa so puhasta, obrnite od znotraj navzven.



Ločite oblačil glede na to, iz kakšnega blaga so izdelana.

⚠ OPOZORILO!

- Če perete samo en kos oblačila, se lahko pojavi precejšnja ekscentričnost, zaradi velikega neravnovesja pa se sproži alarm. Zato je priporočljivo dodati še en kos oblačil ali dva, da bodo oprani skupaj in bo centrifugiranje enakomernejše.
- Ne perite oblačil, ki so bila v stiku z kerozinom, bencinom, alkoholom in drugimi vnetljivimi snovmi.

Dozirnik za pralni prašek

- I Pralni prašek za predpranje
- II Pralni prašek za glavno pranje
- ☼ Mehčalec

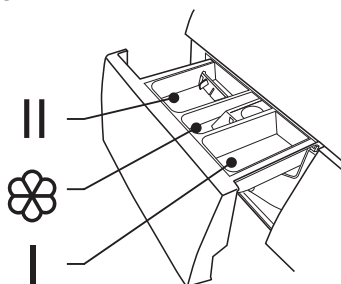

Izvlomite dozirnik.

⚠ POZOR!

- Ko pri strojih, ki imajo to funkcijo, izberete predpranje, morate pralni prašek dodati samo v predalček I.

Model: WF60832M, WF61033M

Program	I	II	☼
Cotton (Bombaž) 30 °C	<input type="radio"/>	<input checked="" type="radio"/>	<input type="radio"/>
Cotton (Bombaž) 40 °C	<input type="radio"/>	<input checked="" type="radio"/>	<input type="radio"/>
Cotton (Bombaž) 60 °C	<input type="radio"/>	<input checked="" type="radio"/>	<input type="radio"/>
Cotton (Bombaž) 90 °C	<input type="radio"/>	<input checked="" type="radio"/>	<input type="radio"/>
Synthetic (Sintetika)	<input type="radio"/>	<input checked="" type="radio"/>	<input type="radio"/>
Synthetic (Sintetika) 40 °C	<input type="radio"/>	<input checked="" type="radio"/>	<input type="radio"/>
Drum Clean (Čiščenje bobna)			
Cold Wash (Hladno pranje)	<input type="radio"/>	<input checked="" type="radio"/>	<input type="radio"/>
Cold Wash (Hladno pranje) 20 °C	<input type="radio"/>	<input checked="" type="radio"/>	<input type="radio"/>
Spin Only (Samo centrifugiranje)			
Drain Only (Samo odvajanje vode)			
Rinse&Spin (Izpiranje in centrifugiranje)			<input type="radio"/>

● Obvezno

○ Izbirno

Model: WF61063M

Program	I	II	☼
Cotton (Bombaž) 30 °C		<input checked="" type="radio"/>	<input type="radio"/>
Cotton (Bombaž) 40 °C		<input checked="" type="radio"/>	<input type="radio"/>
Cotton (Bombaž) 60 °C		<input checked="" type="radio"/>	<input type="radio"/>
Cotton (Bombaž) 90 °C		<input checked="" type="radio"/>	<input type="radio"/>
Synthetic (Sintetika)		<input checked="" type="radio"/>	<input type="radio"/>
Synthetic (Sintetika) 40 °C		<input checked="" type="radio"/>	<input type="radio"/>
Drum Clean (Čiščenje bobna)			
Cotton Intensive (Bombaž intenzivno) 40 °C		<input checked="" type="radio"/>	<input type="radio"/>
Cotton Intensive (Bombaž intenzivno) 60 °C		<input checked="" type="radio"/>	<input type="radio"/>
Quick Wash (Kratko pranje) 45'		<input checked="" type="radio"/>	<input type="radio"/>
Quick Wash (Kratko pranje) 30'		<input checked="" type="radio"/>	<input type="radio"/>
Quick Wash (Kratko pranje) 15'		<input checked="" type="radio"/>	<input type="radio"/>

● Obvezno

○ Izbirno

Program	I	II	☼
Delicate (Občutljivo) 30 °C		<input checked="" type="radio"/>	<input type="radio"/>
Delicate (Občutljivo)		<input checked="" type="radio"/>	<input type="radio"/>
Ends in 9H (Konec v 9 urah)		<input checked="" type="radio"/>	<input type="radio"/>
Ends in 6H (Konec v 6 urah)		<input checked="" type="radio"/>	<input type="radio"/>
Ends in 3H (Konec v 3 urah)		<input checked="" type="radio"/>	<input type="radio"/>
Quick Wash (Kratko pranje) 45'		<input checked="" type="radio"/>	<input type="radio"/>
Quick Wash (Kratko pranje) 30'		<input checked="" type="radio"/>	<input type="radio"/>
Quick Wash (Kratko pranje) 15'		<input checked="" type="radio"/>	<input type="radio"/>
ECO 40-60 (Eko 40-60)		<input checked="" type="radio"/>	<input type="radio"/>
Cotton Intensive (Bombaž intenzivno) 40 °C		<input checked="" type="radio"/>	<input type="radio"/>
Cotton Intensive (Bombaž intenzivno) 60 °C		<input checked="" type="radio"/>	<input type="radio"/>
Rinse&Spin (Izpiranje in centrifugiranje)		<input checked="" type="radio"/>	<input type="radio"/>

Program	I	II	☼
Spin Only (Samo centrifugiranje)			
Drain Only (Samo odvajanje vode)			
Rinse&Spin (Izpiranje in centrifugiranje)			<input type="radio"/>
Delicate (Občutljivo) 30 °C		<input checked="" type="radio"/>	<input type="radio"/>
Delicate (Občutljivo)		<input checked="" type="radio"/>	<input type="radio"/>
Mix (Mešano) 60 °C		<input checked="" type="radio"/>	<input type="radio"/>
Mix (Mešano) 40 °C		<input checked="" type="radio"/>	<input type="radio"/>
Mix (Mešano)		<input checked="" type="radio"/>	<input type="radio"/>
ECO 40-60 (Eko 40-60)		<input checked="" type="radio"/>	<input type="radio"/>
Cold Wash (Hladno pranje)		<input checked="" type="radio"/>	<input type="radio"/>
Cold Wash (Hladno pranje) 20 °C		<input checked="" type="radio"/>	<input type="radio"/>

OPOMBA

- Če je pralni prašek ali dodatek grudast ali zlepljen, ga razredčite z vodo, preden ga vsujete v predalček za pralni prašek, da se dovod tega predalčka ne zamaši in da se voda med dotakanjem ne prelije čez njegov rob.
- Da bo pranje čim bolj učinkovito ter da boste porabili manj vode in energije, izberite primerno vrsto pralnega praška za vsako od različnih temperatur pranja.

Nadzorna plošča

Model: WF60832M, WF61033M

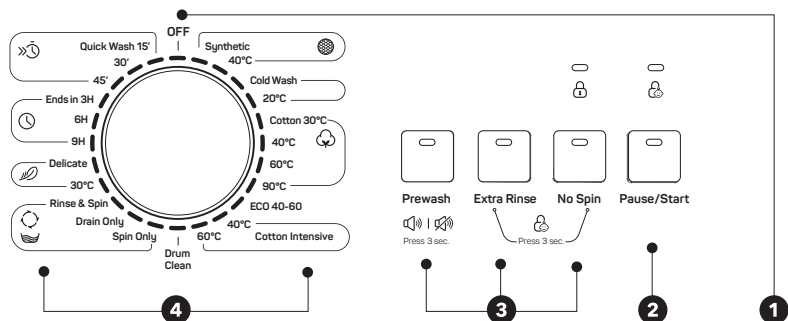

Model: WF61063M

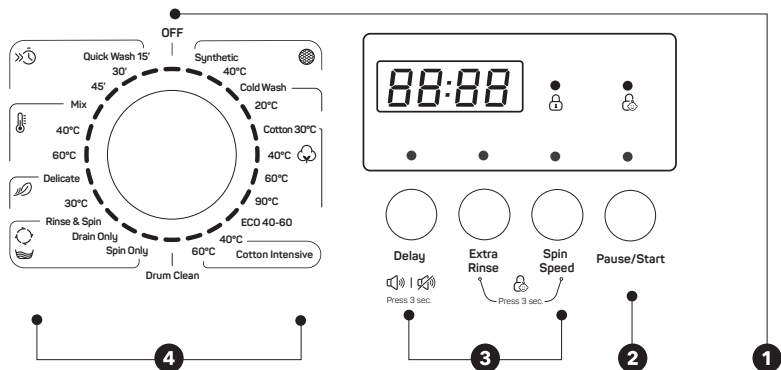

OPOMBA

- Shema je podana le za ponazoritev; za pravi videz glejte dejanski pralni stroj.

- Off (Izklop)**
Aparat je izklopljen.
- Možnost**
S tem lahko izberete dodatno funkcijo in ko jo boste izbrali, bo zasvetila.
- Start/Pause (Zagon/začasna zaustavitev)**
Pritisnite gumb, če želite zagnati ali začasno zaustaviti cikel pranja.
- Programi**
Na voljo glede na vrsto perila.

OPOMBA

- Ko je program končan, začneta utripati lučki za začasno zaustavitev/zagon in zaklep vrat. (Model: WF60832M, WF61033M).

Možnost

Prewash (Predpranje)

S funkcijo predpranja je mogoče oblačila dodatno oprati pred glavnim pranjem; primerna je za spiranje prahu s površine oblačil. Če jo izberete, morate dodati pralni prašek v predalček (I).

Extra Rinse (Dodatno izplakovanje)

Če izberete to funkcijo, bo perilo dodatno izplaknjeno.

No Spin (Brez centrifuge)

Če izberete to funkcijo, centrifugiranja ne bo.

Model: WF60832M, WF61033M,

Program	Možnosti		Program	Možnosti	
	Predpomivanje	Dodatno izplakovanje		Predpomivanje	Dodatno izplakovanje
Cotton (Bombaž) 30 °C	<input type="radio"/>	<input type="radio"/>	Ends in 9H (Konec v 9 urah)		
Cotton (Bombaž) 40 °C	<input type="radio"/>	<input type="radio"/>	Ends in 6H (Konec v 6 urah)		
Cotton (Bombaž) 60 °C	<input type="radio"/>	<input type="radio"/>	Ends in 3H (Konec v 3 urah)		
Cotton (Bombaž) 90 °C	<input type="radio"/>	<input type="radio"/>	Quick Wash (Kratko pranje) 45'		
Synthetic (Sintetika)	<input type="radio"/>	<input type="radio"/>	Quick Wash (Kratko pranje) 30'		
Synthetic (Sintetika) 40 °C	<input type="radio"/>	<input type="radio"/>	Quick Wash (Kratko pranje) 15'		
Drum Clean (Čiščenje bobna)			Spin Only (Samo centrifugiranje)		
Cotton Intensive (Bombaž intenzivno) 40°C			Cold Wash (Hladno pranje)	<input type="radio"/>	<input type="radio"/>
Cotton Intensive (Bombaž intenzivno) 60°C			Cold Wash (Hladno pranje) 20 °C	<input type="radio"/>	<input type="radio"/>
Drain Only (Samo odvajanje vode)			ECO 40-60 (Eko 40-60)		
Rinse&Spin (Izpiranje in centrifugiranje)		<input type="radio"/>			
Delicate (Občutljivo) 30 °C		<input type="radio"/>			
Delicate (Občutljivo)		<input type="radio"/>			

Izbirno

Model: WF61063M

Program	Možnosti		Program	Možnosti	
	Delay	Dodatno izplakovanje		Delay	Dodatno izplakovanje
Cotton (Bombaž) 30 °C	<input type="radio"/>	<input type="radio"/>	Drain Only (Samo odvajanje vode)	<input type="radio"/>	
Cotton (Bombaž) 40 °C	<input type="radio"/>	<input type="radio"/>	Rinse&Spin (Izpiranje in centrifugiranje)	<input type="radio"/>	<input type="radio"/>
Cotton (Bombaž) 60 °C	<input type="radio"/>	<input type="radio"/>	Delicate (Občutljivo) 30 °C	<input type="radio"/>	<input type="radio"/>
Cotton (Bombaž) 90 °C	<input type="radio"/>	<input type="radio"/>	Delicate (Občutljivo)	<input type="radio"/>	<input type="radio"/>
Synthetic (Sintetika)	<input type="radio"/>	<input type="radio"/>	Mix (Mešano) 60 °C	<input type="radio"/>	<input type="radio"/>
Synthetic (Sintetika) 40 °C	<input type="radio"/>	<input type="radio"/>	Mix (Mešano) 40 °C	<input type="radio"/>	<input type="radio"/>
Drum Clean (Čiščenje bobna)	<input type="radio"/>		Mix (Mešano)	<input type="radio"/>	<input type="radio"/>
Spin Only (Samo centrifugiranje)	<input type="radio"/>		Cold Wash (Hladno pranje)	<input type="radio"/>	<input type="radio"/>
Cotton Intensive (Bombaž intenzivno) 40 °C	<input type="radio"/>		Cold Wash (Hladno pranje) 20 °C	<input type="radio"/>	<input type="radio"/>
Cotton Intensive (Bombaž intenzivno) 60 °C	<input type="radio"/>		ECO 40-60 (Eko 40-60)	<input type="radio"/>	
Quick Wash (Kratko pranje) 45'	<input type="radio"/>		Quick Wash (Kratko pranje) 15'	<input type="radio"/>	
Quick Wash (Kratko pranje) 30'	<input type="radio"/>				

Izbirno

Ostale funkcije



Utišanje brenčala



Prewash - Predpranje; Press 3 sec - Zadržite 3 sekunde

Delay - Zamik vklopa; Press 3 sec - Zadržite 3 sekunde

Izberite program.

Pritisnite gumb (Prewash (Predpranje))/(Delay (Zakasnitev)) in ga držite 3 sekunde. Brenčalo utihne.

Za aktivacijo brenčala spet pritisnite gumb in ga držite 3 sekunde. Nastavitev bo shranjena do naslednje ponastavitve.

POZOR!

- Po utišanju brenčala zvoki ne bodo več aktivirani.



Zaklep za zaščito otrok

Preprečuje, da bi otroci nenamerno napačno upravljali s strojem.



Izberite program.

Zaženite.

Pritisnite gumba (Extra Rinse) (Dodatno izplakovanje) in (No Spin) (Brez centrifuge)/(Število vrtljajev centrifuge) in držite 3 sekunde, dokler se ne oglasi brenčalo.

**POZOR!**

Model: WF60832M, WF61033M

- Zaklep za zaščito otrok, izklop napajanja, izklop in konec programa lahko sprostite le, če pritisnete in držite oba gumba. Z zaklepom za zaščito otrok se bodo zaklenili vsi gumbi razen gumba za napajanje in gumba zaklepa za zaščito otrok.
- Preden izberete program in zaženete pranje, sprostite gumb zaklepa za zaščito otrok.

Model: WF61063M

Ko je zaklep za zaščito otrok aktiviran in se program zažene, se bo vklopil indikator zaklepa za zaščito otrok, v intervalih po 0,5 s pa bosta na zaslonu izmenično prikazana CL (Zaklep za zaščito otrok) in preostali čas. Če pritisnete druge gumba, bo indikator zaklepa za zaščito otrok 3 s utripal. Ob koncu programa bosta v intervalih po 10 s in 0,5 s prikazani oznaki CL (Zaklep za zaščito otrok) in END (Konec), nato pa bodo 3 s utripale lučke zaklepa za zaščito otrok.

- Zaklep za zaščito otrok, izklop napajanja, izklop in konec programa lahko sprostite le, če pritisnete in držite oba gumba.
- Z gumbom zaklepa za zaščito otrok se zaklenejo vsi gumbi, razen gumba za napajanje in gumba zaklepa za zaščito otrok. Preden izberete program in zaženete pranje, sprostite gumb zaklepa za zaščito otrok.

Število vrtljajev

Število vrtljajev je:

8800: 0-400-600-800

1000: 0-400-600-800-1000

1200: 0-400-600-800-1000-1200

Program	Privzeto število vrtljajev (vrt./min.)			Program	Privzeto število vrtljajev (vrt./min.)		
	800	1000	1200		800	1000	1200
Cotton (Bombaž) 30 °C	800	1000	1200	Spin Only (Samo centrifugiranje)	800	1000	1200
Cotton (Bombaž) 40 °C	800	800	1200	Drain Only (Samo odvajanje vode)	-	-	-
Cotton (Bombaž) 60 °C	800	800	1200	Rinse&Spin (Izpiranje in centrifugiranje)	800	1000	1200
Cotton (Bombaž) 90 °C	800	800	1200	Delicate (Občutljivo) 30 °C	600	600	600
Synthetic (Sintetika)	800	1000	1200	Delicate (Občutljivo)	600	600	600
Synthetic (Sintetika) 40 °C	800	1000	1200	Quick Wash (Kratko pranje) 45'	800	800	800
Drum Clean (Čiščenje bobna)	400	400	--	Quick Wash (Kratko pranje) 30'	800	800	800
Cold Wash (Hladno pranje)	800	1000	1200	Quick Wash (Kratko pranje) 15'	800	800	800
Cold Wash (Hladno pranje) 20 °C	800	1000	1200	MIX (Mešano) 60°C	800	1000	1200
Cotton Intensive (Bombaž intenzivno) 40 °C	800	1000	1200	Mix (Mešano) 40°C	800	1000	1200
Cotton Intensive (Bombaž intenzivno) 60 °C	800	1000	1200	Mix (Mešano)	800	1000	1200
ECO 40-60 (Eko 40-60)	800	1000	1200				

Programi

Na voljo so programi glede na vrsto perila.

Programs	
Synthetic (Sintetika)	Za pranje sintetičnih kosov, na primer srajc in plaščev ter kosov iz mešanega materiala. Pri pranju pletenih oblačil morate zmanjšati količino pralnega praška, ker so zanke ohlapne in se radi tvorijo mehurčki.
Delicate (Občutljivo)	Za občutljiva, pralna oblačila, npr. izdelana iz svile, satena, sintetičnih vlaken ali mešanih tkanin.
Drum clean (Čiščenje bobna)	Sterilizira z visoko temperaturo 90 °C, da je pranje oblačil učinkovitejše. Med delovanjem te funkcije ni mogoče dodajati oblačil ali drugega perila. Če v boben dodate ustrezno količino belila na osnovi klor, bo učinek čiščenja večji. Uporabnik ta program lahko po potrebi redno uporablja.
Spin Only (Samo centrifuga)	Dodatno centrifugiranje z možnostjo izbire števila vrtljajev centrifuge.
Rinse&Spin (Izpiranje in centrifugiranje)	Dodatno izpiranje s centrifugo.
Drain Only (Samo odvajanje vode)	Odvajanje vode.
Quick Wash (Kratko pranje) 15	Za hitro pranje majhnega števila oblačil, ki niso preveč umazana.
Cotton Intensive (Bombaž intenzivno)	Za večji učinek pranja je čas pranja podaljšan.
ECO (Eko) 40-60	Privzeto 40 °C, brez možnosti izbire, primerno za pranje perila pri približno 40-60 °C.
Cold Wash (Hladno pranje)	Hladna voda za pranje oblačil.
Cotton (Bombaž)	Vzdržljivo in na toploto odporno bombažno ali laneno blago.
Ends in* (Konec v*)	V programu je mogoče nastaviti to funkcijo; skupni čas, vključno s časom zakasnitve, znaša 3 ure, 6 ur ali 9 ur.
Mix** (Mešano**)	Ta postopek lahko izberete za pranje vzdržljivejših oblačil, ki jih je treba prati dlje in intenzivneje. Uporablja se za vsakodnevna oblačila iz bombaža, kot so rjuhe, prevleke za blazine, kopalni plašči in spodnje perilo.

* Model: WF60832M, WF61033M

** Model: WF61063M

Preglednica programov pranja

Model: WF60832M, WF61033M

Program	Teža (kg)	Temp. °C	Privzeti čas
	6	Privzeto	6
Synthetic (Sintetika)	3.25	Hladno	2:20
Synthetic (Sintetika) 40°C	3.25	40	2:20
Cold Wash (Hladno pranje)	6	Hladno	1:00
Cold Wash (Hladno pranje) 20°C	6	20	1:01
Cotton (Bombaž) 30°C	6	30	2:40
Cotton (Bombaž) 40°C	6	40	2:40
Cotton (Bombaž) 60°C	6	60	2:45
Cotton (Bombaž) 90°C	6	90	2:50
ECO 40-60 (Eko 40-60)	6	60	3:16
Cotton Intensive (Bombaž intenzivno) 40°C	6	40	4:04
Cotton Intensive (Bombaž intenzivno) 60°C	6	60	4:08
Drum Clean (Čiščenje bobna)	-	90	1:18
Spin Only (Samo centrifugiranje)	6	-	0:12
Drain Only (Samo odvajanje vode)	-	-	0:01
Rinse&Spin (Izpiranje in centrifugiranje)	6	-	0:20
Delicate (Občutljivo) 30°C	2.7	30	0:50
Delicate (Občutljivo)	2.7	Hladno	0:48
Ends in 9H (Konec v 9 urah)	6	40	0:59
Ends in 6H (Konec v 6 urah)	6	40	0:59
Ends in 3H (Konec v 3 urah)	6	40	0:59
Quick Wash (Kratko pranje) 45'	2.2	40	0:45
Quick Wash (Kratko pranje) 30'	2.2	30	0:30
Quick Wash (Kratko pranje) 15'	2.2	Hladno	0:15

ovi razred energijske učinkovitosti v EU je E.

Program za testiranje energetske učinkovitosti:

ECO 40-60 (Eko 40-60)

Število vrtljajev: najvišje. Drugo enako privzetemu.

Polovica dovoljene teže pri polnjenju stroja za težo 6 kg: 3,25 kg.

Stari razred energijske učinkovitosti v EU je A+.

Program za testiranje energetske učinkovitosti:

Cotton Intensive (Bombaž intenzivno) 60 °C/40 °C. Število vrtljajev: najvišje. Drugo enako privzetemu.

Polovica dovoljene teže pri polnjenju stroja za težo 6 kg: 3,25 kg.



Parametri v tej preglednici so namenjeni samo ponazoritvi.

Dejanski parametri so lahko drugačni od parametrov, navedenih v tej preglednici.

Model: WF61063M

Program	Polnjenje (kg)	Temp. °C	Privzeti čas
	6	Privzeto	6
Synthetic (Sintetika)	3,25	Hladno	2:20
Synthetic (Sintetika) 40°C	3,25	40	2:20
Cold Wash (Hladno pranje)	6	Hladno	1:00
Cold Wash (Hladno pranje) 20°C	6	20	1:01
Cotton (Bombaž) 30°C	6	30	2:40
Cotton (Bombaž) 40°C	6	40	2:40
Cotton (Bombaž) 60°C	6	60	2:45
Cotton (Bombaž) 90°C	6	90	2:50
ECO (Eko)	6	60	3:24
Cotton Intensive (Bombaž intenzivno) 40°C	6	40	4:12
Cotton Intensive (Bombaž intenzivno) 60°C	6	60	4:16
Drum Clean (Čiščenje bobna)	-	90	1:18
Spin Only (Samo centrifuga)	6	-	0:12
Drain Only (Samo odvajanje vode)	-	-	0:01
Rinse&Spin (Izpiranje in centrifugiranje)	6	-	0:20
Delicate (Občutljivo) 30°C	2,5	30	0:50
Delicate (Občutljivo)	2,5	Hladno	0:48
Mix (Mešano) 60°C	6	60	1:11
Mix (Mešano) 40°C	6	40	0:59
Mix (Mešano)	6	Hladno	0:59
Quick Wash (Kratko pranje) 45'	2,0	40	0:45
Quick Wash (Kratko pranje) 30'	2,0	30	0:30
Quick Wash (Kratko pranje) 15'	2,0	Hladno	0:15

Novi razred energijske učinkovitosti v EU je E.

Program za testiranje energetske učinkovitosti:

ECO 40-60 (Eko 40-60)

Število vrtljajev: najvišje. Drugo enako privzetemu.

Polovica dovoljene teže pri polnjenju stroja za težo 6 kg: 3,25 kg.

Stari razred energijske učinkovitosti v EU je A.

Program za testiranje energetske učinkovitosti:

Cotton Intensive (Bombaž intenzivno) 60 °C/40 °C. Število vrtljajev: najvišje. Drugo enako privzetemu.

Polovica dovoljene teže pri polnjenju stroja za težo 6 kg: 3,25 kg.

OPOMBA

- Parametri v tej preglednici so namenjeni samo ponazoritvi. Dejanski parametri so lahko drugačni od parametrov, navedenih v tej preglednici.

VZDRŽEVANJE

Čiščenje in nega

⚠ OPOZORILO!

- Pred vzdrževanjem odklopite stroj in zaprite pipo.

Čiščenje ohišja

S pravilnim vzdrževanjem je mogoče podaljšati življenjsko dobo stroja. Površino je mogoče po potrebi čistiti z razredčenimi, neabrazivnimi nevtralnimi detergenti. Če pride do preliivanja vode, jo z vlažno krpo takoj obrišite. Ostrih predmetov ne smete uporabljati.



☰ OPOMBA

- Mravljinčna kislina in njena razredčena topila ali enakovredne snovi, kot so alkohol, topila ali kemični izdelki ipd., niso dovoljeni.

Čiščenje bobna

Rjo, ki jo v notranjosti bobna puščajo kovinski predmeti, je treba takoj odstraniti z detergenti, ki ne vsebujejo klora. Nikoli ne uporabljajte jeklene volne.

☰ OPOMBA

- Med čiščenjem bobna ne nalagajte perila vanj..

Čiščenje tesnila in stekla na vratih

Steklo in tesnilo obrišite po vsakem pranju, da odstranite vlakna in madeže. Če se vlakna naberejo, lahko pride do puščanja. Iz tesnila po vsakem pranju odstranite morebitne kovance, gumbe in druge predmete.



Čiščenje dovodnega filtra

☰ OPOMBA

- Če je premalo vode, je treba očistiti dovodni filter.

Čiščenje filtra v pipi:

1. Zaprite pipo.
2. S pipe odstranite cev za dovod vode.
3. Očistite filter.
4. Ponovno priklopite cev za dovod vode.

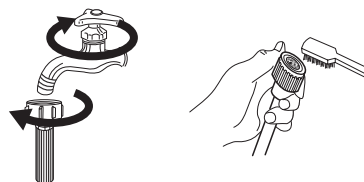

Čiščenje filtra v pralnem stroju:

1. Odvijte dovodno cev z zadnje strani pralnega stroja.
2. Z dolgimi kleščami izvlecite filter in ga po čiščenju namestite nazaj.
3. Filter očistite s ščetko.
4. Znova priklopite dovodno cev.

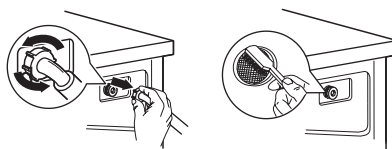

☰ OPOMBA

- Če ščetka ni čista, lahko filter izvlečete in ga operete ločeno.
- Znova priklopite elemente in odprite pipo.

Čiščenje dozirnika za pralni prašek

1. V predalčku dozirnika pritisnite mesto na pokrovu predalčka za mehčalec, na katerem je puščica.
2. Dvignite sponko, izvlecite pokrov predalčka za mehčalec in vse utore očistite z vodo.
3. Znova namestite pokrov predalčka za mehčalec in potisnite predalček na njegovo mesto.

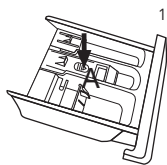

Pritisnite gumb, označen z „A“, in izvlecite predalček dozirnika.

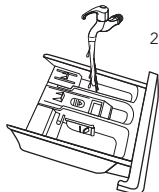

Očistite predalček dozirnika z vodo.

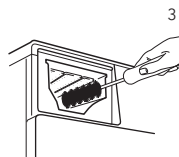

S staro krtačko za zobe očistite notranjost vdolbine.

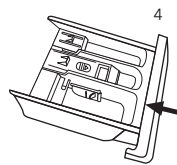

Vstavite predalček dozirnika nazaj.

OPOMBA

- Za čiščenje stroja ne uporabljajte alkohola, topil ali kemičnih izdelkov.

Čiščenje filtra odvodne črpalke

⚠ OPOZORILO!

- Pazite, voda je vroča.
- Rastopina pralnega praška naj se ohladi.
- Da preprečite električni udar, pred pranjem odklopite stroj.
- S filtrom odvodne črpalke je mogoče filtrirati niti in majhne tujske, ki se naberejo pri pranju.
- Da bo pralni stroj deloval normalno, filter redno čistite.

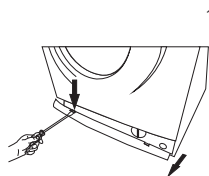

Odprite servisni filter.

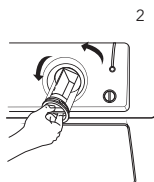

Filter odprite tako, da ga zavrtite v nasprotni smeri urnega kazalca.

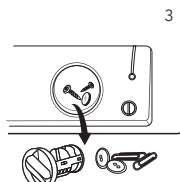

Odstranite odvedne snovi.

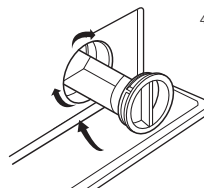

Filter zaprite, tako da ga zavrtite v smeri urinega kazalca.



⚠ POZOR!

- Poskrbite, da boste pokrovček ventila in odvodno cev za nujne primere pravilno namestili nazaj. Tesnilo na pokrovčku mora biti poravnano s tesnilom na odprtini, sicer lahko pride do puščanja vode.
- Nekateri stroji nimajo odvodne cevi za nujne primere. Da iztočite vodo v posodo, neposredno zavrtite čep spodnjega pokrova.
- Če stroj deluje, je lahko v črpalci, odvisno od izbranega programa, vroča voda. Med ciklom pranja nikoli ne odstranjujte pokrova črpalke. Vedno počakajte, dokler stroj ne dokonča cikla in dokler ni prazen. Pri ponovnem nameščanju pokrova poskrbite, da ga boste dobro pričvrstili.

Odpravljanje težav

Zagon stroja ne deluje ali pa se stroj med delovanjem ustavi. Najprej poskusite sami rešiti težavo. Če ne gre, se obrnite na servisni center.

Opis	Razlog	Rešitev
Zagon pralnega stroja ni mogoč.	Vrata niso pravilno zaprta.	Ko zaprete vrata, stroj znova zaženite. Preverite, ali so se oblačila zataknila.
Vrat ni mogoče odpreti.	Aktivirana je varnostna zaščita pralnega stroja.	Odklopite napajanje in znova zaženite stroj.
Puščanje vode	Dovodna pipa ali odvodna cev ni čvrsto priključena.	Preverite in pričvrstite pipe za vodo. Očistite odvodno cev.
Ostanki pralnega praška v predalčku.	Detergent je navlažen ali grudast.	Predalček za detergent očistite in obrišite.
Indikator ali zaslon ne zasveti.	Odklopite napajanje. Pri matični plošči programatorja ali žicah je prišlo do težave s povezovanjem.	Preverite, ali je napajanje izklopljeno in ali je vtič za napajanje pravilno priključen.
Ne normalen hrup.		Preverite, ali so vijaki za pričvrstitev odstranjeni. Preverite, ali je stroj postavljen na trdna in ravna tla.

Opis	Vzrok	Rešitev
  Pause/Start (Začasna zausustavitvev/Zagon)	Prewash (Predpranje) Extra Rinse (Dodatno izplakovanje) No Spin (Brez centrifuge)	
Utriranje (izklop)	Off (izklop)	Vrata niso pravilno zaprta.
Off (izklop)	Off (izklop)	Ko jih boste zaprli, stroj ponovno zaženite. Preverite, ali so se oblačila zataknila.
Off (izklop)	Off (izklop)	Težava z vbrizgavanjem vode med pranjem.
Off (izklop)	Off (izklop)	Preverite, ali je tlak vode prenizek. Zravnajte pipo za vodo. Preverite, ali je filter dovodnega ventila zamašen.
Off (izklop)	Off (izklop)	Predolgo odvajanje vode.
Off (izklop)	Off (izklop)	Preverite, ali je odvodna cev zamašena.
Off (izklop)	Off (izklop)	Izliv vode.
Off (izklop)	Off (izklop)	Ponovno zaženite pralni stroj.
Drugo		Težavo poskušajte znova odpraviti sami. Če ne gre, pokličite naš servis.

Opis	Vzrok	Rešitev
E30	Vrata niso pravilno zaprta.	Ko jih boste zaprli, stroj ponovno zaženite. Preverite, ali so se oblačila zataknila.
E10	Težava z vbrizgavanjem vode med pranjem.	Preverite, ali je tlak vode preizek. Zravnajte pipo za vodo. Preverite, ali je filter dovodnega ventila zamašen.
E21	Predolgo odvajanje vode.	Preverite, ali je odvodna cev zamašena.
E12	Izliv vode.	Ponovno zaženite pralni stroj.
Ostalo	Težavo poskušajte znova odpraviti sami. Če ne gre, pokličite naš servis.	

OPOMBA

- Pralni stroj po preverjanju aktivirajte. Če se težava znova pojavi, se obrnite na servis.

Tehnične specifikacije

Napajanje	220-240V~,50Hz
Najv. tok	10A
Standardni tlak vode	0.05MPa~1MPa

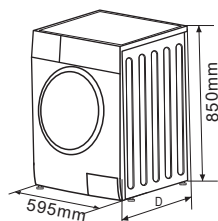

Model	Količina polnjenja	Mere (Š x G x V mm)	Neto teža	Nazivna moč
WF60832M	6kg	595x400x850	52kg	2050W
WF61033M	6kg	595x400x850	52kg	2000W
WF61063M	6kg	595x400x850	52kg	2000W

Informacijski list izdelka

DELEGIрана UREDBA KOMISIJE (EU) 2019/2014 o označevanju gospodinjskih pralnih in pralno-sušilnih strojev z energijskimi nalepkami

Ime dobavitelja ali blagovna znamka: Tesla

Naslov dobavitelja: Tesla Electronics, Litijska 47, 1000 Ljubljana, SI

Identifikacijska oznaka modela: WF60832M

Splošni parametri izdelka:

Parameter	Vrednost		Parameter	Vrednost	
Nazivna zmogljivost ^(a) kg	6		Mere v cm	Višina	85
				Širina	60
				Globina	40
Indeks energijske učinkovitosti ^(a) (EEI _w)	91,0		Razred energijske učinkovitosti ^(a)	E	
Indeks učinkovitosti pranja ^(a)	1,040		Učinkovitost izpiranja (g/kg) ^(a)	6	
Poraba energije v kWh na cikel za program eco 40–60 pri kombinaciji polne in delne obremenitve. Dejanska poraba energije je odvisna od načina uporabe aparata.	0,685		Poraba vode v litrih na cikel na podlagi programa eco 40–60 pri kombinaciji polne in delne obremenitve. Dejanska poraba vode je odvisna od načina uporabe aparata in trdote vode.	41	
Najvišja temperatura v obdelanem tekstilu ^(a) (°C)	Nazivna zmogljivo	37	Ponderirana vsebnost preostale vlage ^(a) (%)	62,0	
	Polovica	-			
	Četrtnska	-			
Hitrost ožemanja ^(a) (vrt/min)	Nazivna zmogljivo	800	Razred učinkovitosti ožemanja ^(a)	D	
	Polovica	-			
	Četrtnska	-			
Trajanje programa ^(a) (u:min)	Nazivna zmogljivo	3:08	Tip	Prostostoječi	
	Polovica	-			
	Četrtnska	-			
Emisije akustičnega hrupa, ki se prenaša po zraku v fazi ožemanja ^(a) Hrup (dB(A) glede na 1 pW)	80		Razred emisij akustičnega hrupa, ki se prenaša po zraku ^(a) (faza ožemanja)	C	

Stanje izključenosti (W) (če je ustrezno)	0,50	Stanje pripravljenosti (W) (če je ustrezno)	1,00
Zamik vklopa (W) (če je ustrezno)	Ni relevantni	Omrežno stanje pripravljenosti (W) (če je ustrezno)	Ni relevantni
Minimalno trajanje garancije za aparat, ki jo ponuja dobavitelj: 24 mesecev			
Ta izdelek je zasnovan tako, da med ciklom pranja sprošča srebrove ione		NE	
Dodatne informacije:			
Povezava do spletnega mesta dobavitelja, kjer so na voljo informacije iz točke 9 Priloge II k Uredbi Komisije (EU) 2019/2023: tesla.info			

(a) za program eco 40-60.

Informacijski list izdelka

DELEGIрана UREDBA KOMISIJE (EU) 2019/2014 o označevanju gospodinjskih pralnih in pralno-sušilnih strojev z energijskimi nalepkami

Ime dobavitelja ali blagovna znamka: Tesla

Naslov dobavitelja: Tesla Electronics, Litijska 47, 1000 Ljubljana, SI

Identifikacijska oznaka modela: WF61033M

Splošni parametri izdelka:

Parameter	Vrednost		Parameter	Vrednost	
Nazivna zmogljivost ^(a) kg	6		Mere v cm	Višina	85
				Širina	60
				Globina	40
Indeks energijske učinkovitosti ^(a) (EEl _w)	91,0		Razred energijske učinkovitosti ^(a)	E	
Indeks učinkovitosti pranja ^(a)	1,040		Učinkovitost izpiranja (g/kg) ^(a)	6	
Poraba energije v kWh na cikel za program eco 40–60 pri kombinaciji polne in delne obremenitve. Dejanska poraba energije je odvisna od načina uporabe aparata.	0,737		Poraba vode v litrih na cikel na podlagi programa eco 40–60 pri kombinaciji polne in delne obremenitve. Dejanska poraba vode je odvisna od načina uporabe aparata in trdote vode.	43	
Najvišja temperatura v obdelanem tekstilu ^(a) (°C)	Nazivna zmogljivo	41	Ponderirana vsebnost preostale vlage ^(a) (%)	62,0	
	Polovica	-			
	Četrtnska	-			
Hitrost ožemanja ^(a) (vrt/min)	Nazivna zmogljivo	1 000	Razred učinkovitosti ožemanja ^(a)	C	
	Polovica	-			
	Četrtnska	-			
Trajanje programa ^(a) (u:min)	Nazivna zmogljivo	3:18	Tip	Prostostoječi	
	Polovica	3:18			
	Četrtnska	-			
Emisije akustičnega hrupa, ki se prenaša po zraku v fazi ožemanja ^(a) Hrup (dB(A) glede na 1 pW)	80		Razred emisij akustičnega hrupa, ki se prenaša po zraku ^(a) (faza ožemanja)	C	

Stanje izključenosti (W) (če je ustrezno)	0,50	Stanje pripravljenosti (W) (če je ustrezno)	1,00
Zamik vklopa (W) (če je ustrezno)	Ni relevantni	Omrežno stanje pripravljenosti (W) (če je ustrezno)	Ni relevantni
Minimalno trajanje garancije za aparat, ki jo ponuja dobavitelj: 24 mesecev			
Ta izdelek je zasnovan tako, da med ciklom pranja sprošča srebrove ione		NE	
Dodatne informacije:			
Povezava do spletnega mesta dobavitelja, kjer so na voljo informacije iz točke 9 Priloge II k Uredbi Komisije (EU) 2019/2023: tesla.info			

(a) za program eco 40-60.

Informacijski list izdelka

DELEGIRANA UREDBA KOMISIJE (EU) 2019/2014 o označevanju gospodinjskih pralnih in pralno-sušilnih strojev z energijskimi nalepkami

Ime dobavitelja ali blagovna znamka: Tesla

Naslov dobavitelja: Tesla Electronics, Litijska 47, 1000 Ljubljana, SI

Identifikacijska oznaka modela: WF61063M

Splošni parametri izdelka:

Parameter	Vrednost		Parameter	Vrednost	
Nazivna zmogljivost ^(a) kg	6		Mere v cm	Višina	85
				Širina	60
				Globina	40
Indeks energijske učinkovitosti ^(a) (EEl _w)	91,0		Razred energijske učinkovitosti ^(a)	E	
Indeks učinkovitosti pranja ^(a)	1,040		Učinkovitost izpiranja (g/kg) ^(a)	6	
Poraba energije v kWh na cikel za program eco 40–60 pri kombinaciji polne in delne obremenitve. Dejanska poraba energije je odvisna od načina uporabe aparata.	0,737		Poraba vode v litrih na cikel na podlagi programa eco 40–60 pri kombinaciji polne in delne obremenitve. Dejanska poraba vode je odvisna od načina uporabe aparata in trdote vode.	43	
Najvišja temperatura v obdelanem tekstilu ^(a) (°C)	Nazivna zmogljivo:	41	Ponderirana vsebnost preostale vlage ^(a) (%)	62,0	
	Polovica	-			
	Četrtnska	-			
Hitrost ožemanja ^(a) (vrt/min)	Nazivna zmogljivo:	1 000	Razred učinkovitosti ožemanja ^(a)	C	
	Polovica	-			
	Četrtnska	-			
Trajanje programa ^(a) (u:min)	Nazivna zmogljivo:	3:18	Tip	Prostostoječi	
	Polovica	-			
	Četrtnska	-			
Emisije akustičnega hrupa, ki se prenaša po zraku v fazi ožemanja ^(a) Hrup (dB(A) glede na 1 pW)	80		Razred emisij akustičnega hrupa, ki se prenaša po zraku ^(a) (faza ožemanja)	C	

Stanje izključenosti (W) (če je ustrezno)	0,50	Stanje pripravljenosti (W) (če je ustrezno)	1,00
Zamik vklopa (W) (če je ustrezno)	Ni relevantni	Omrežno stanje pripravljenosti (W) (če je ustrezno)	Ni relevantni
Minimalno trajanje garancije za aparat, ki jo ponuja dobavitelj: 24 mesecev			
Ta izdelek je zasnovan tako, da med ciklom pranja sprošča srebrove ione		NE	
Dodatne informacije:			
Povezava do spletnega mesta dobavitelja, kjer so na voljo informacije iz točke 9 Priloge II k Uredbi Komisije (EU) 2019/2023: tesla.info			

(a) za program eco 40-60.

BEZBEDNOSNA UPUTSTVA

Radi sopstvene bezbednosti, pridržavajte se uputstava navedenih u ovom korisničkom uputstvu. Na taj način ćete rizik od požara, eksplozije ili strujnog udara svesti na minimum i sprečiti štetu po imovinu, kao i mogućnost povređivanja ili gubitak života.

Pojašnjenje značenja simbola:

UPOZORENJE!

Ova kombinacija simbola i signalne reči ukazuje na potencijalno opasnu situaciju koja, ukoliko se ne izbegne, za rezultat može imati smrt ili ozbiljne povrede.

OPREZ!

Ova kombinacija simbola i signalne reči ukazuje na potencijalno opasnu situaciju koja za rezultat može imati blage ili lakše povrede ili štetu po imovinu i okruženje.

NAPOMENA

Ova kombinacija simbola i signalne reči ukazuje na potencijalno opasnu situaciju koja za rezultat može imati blage ili lakše povrede.

UPOZORENJE!

Strujni udar!

- Ukoliko je priključni kabl oštećen, njegovu zamenu mora da obavi proizvođač, servis koji je angažovao ili lica sa sličnim kvalifikacijama, kako bi se izbegla opasnost.
- Upotrebljavajte novi komplet creva dostavljen uz uređaj. Nemojte upotrebljavati stare komplete creva.
- Pre svakog održavanja, uređaj isključite iz struje.
- Nakon svake upotrebe, isključite mašinu iz struje i isključite vodu. Maksimalni ulazni pritisak vode u paskalima. Minimalni ulazni pritisak vode u paskalima.
- Radi sopstvene bezbednosti, utikač priključite na uzemljenu trolpnu utičnicu. Pažljivo proverite svoju utičnicu i uverite se da je na adekvatan i bezbedan način uzemljena.
- Uverite se da je priključivanje uređaja koji koriste vodu i struju obavilo kvalifikovano tehničko lice i da je to učinjeno u skladu sa uputstvima proizvođača i lokalnim propisima o bezbednosti.

Rizik po decu!

- Zemlje engleskog govornog područja: uređaj mogu da upotrebljavaju deca starija od 8 godina, kao i osobe sa umanjenim fizičkim, čulnim ili mentalnim sposobnostima ili osobe bez iskustva i znanja ukoliko su pod nadzorom ili ukoliko su dobili uputstva o bezbednoj upotrebi uređaja i shvataju opasnosti koje upotreba istog nosi. Deca ne treba da se igraju uređajem. Deca ne treba da obavljaju čišćenje i održavanje uređaja bez nadzora.
- Potrebno je nadgledati decu mlađu od 3 godine kako im se ne bi dozvolilo da se igraju uređajem.
- Životinje i deca se mogu uvući u mašinu. Pre svakog uključivanja, proverite unutrašnjost mašine.
- Potrebno je nadgledati decu kako im se ne bi dozvolilo da se igraju uređajem.
- Tokom rada, staklena vrata mogu biti izuzetno topla. Držite decu i kućne ljubimce dalje od mašine kada je uključena. Mašinu nemojte držati u veoma vlažnim prostorijama ili u prostorijama sa eksplozivnim ili nagrizajućim gasom.
- Pre upotrebe uređaja, uklonite kompletnu ambalažu i transportne šrafove. U suprotnom, može doći do ozbiljnih oštećenja.
- Nakon postavljanja uređaja, utičnica mora da bude dostupna.

Rizik od eksplozije!

- Nemojte prati niti sušiti garderobu koja je prethodno bila čišćena, prana, potapana ili u kontaktu sa zapaljivim ili eksplozivnim supstancama (kao što su vosak, ulje, farba, benzin, odmašćivači, razređivači za hemijsko čišćenje, kerozin itd.). U suprotnom, možete izazvati požar ili eksploziju.
- Garderobu najpre temeljno ručno isperite.

! OPREZ!**Postavljanje proizvoda!**

- Ova mašina za pranje veša je namenjena isključivo za upotrebu u zatvorenom prostoru.
- Nije predviđeno da se upotrebljava kao ugradni uređaj.
- Otvori ne smeju biti blokirani tepihom.
- Mašinu za pranje veša ne bi trebalo stavljati u kupatilo ili u veoma vlažne prostorije, kao ni u prostorije sa eksplozivnim ili nagrizajućim gasom.
- Mašina za pranje veša koja ima samo jedan ulazni ventil može se povezati na dovod sa hladnom vodom. Proizvod koji ima dva ulazna ventila treba na pravilan način povezati na dovod tople i hladne vode.
- Nakon postavljanja uređaja, utičnica mora da bude dostupna.
- Pre upotrebe uređaja, uklonite kompletnu ambalažu i transportne šrafove. U suprotnom, može doći do ozbiljnih oštećenja.

Rizik od oštećenja uređaja!

- Vaš proizvod je predviđen isključivo za kućnu upotrebu i napravljen je isključivo za materijale koji se mogu mašinski prati.
- Nemojte se penjati i sedeti na poklopcu mašine.
- Ne naslanjajte se na vrata mašine.
- Mere opreza prilikom prenošenja mašine:
 1. Potrebno je da kvalifikovano lice ponovo postavi transportne šrafove na mašinu. .
 2. Potrebno je iz mašine ispustiti akumuliranu vodu.
 3. Pažljivo prenosite mašinu. Nikada nemojte podizati mašinu tako što ćete je držati za isturene delove. Vrata mašine se ne smeju upotrebljavati kao drška prilikom nošenja.
- 4. Ovaj uređaj je težak. Prenosite ga pažljivo.
 - Ne koristite prekomernu silu prilikom zatvaranja vrata. Ukoliko sa teškoćom zatvarate vrata, proverite da li je garderoba dobro postavljena i raspoređena.
 - Zabranjeno je prati tepihe.

Upotreba uređaja!

- Pre prvog pranja veša, proizvod treba uključiti da, praznog bubnja, prođe kroz sve faze kompletnog ciklusa.
- Zabranjena je upotreba zapaljivih i eksplozivnih ili toksičnih rastvarača. Benzin, alkohol i slični proizvodi se ne smeju upotrebljavati kao deterđenti. Koristite samo deterđente za mašinsko pranje, a naročito one pogodne za bubanj.
- Uverite se da su svi džepovi na garderobi ispražnjeni. Oštri i kruti predmeti, poput novčića, broševa, eksera, šrafova, kamenčića itd., mogu da ozbiljno oštete mašinu.
- Pre nego što otvorite vrata, proverite da li je voda ispuštena iz bubnja. Ne otvarajte vrata ukoliko u bubnju ima vode.
- Vodite računa da se ne opečete kada proizvod izbacuje vrelu vodu.
- Nikada nemojte ručno dopunjavati proizvod vodom tokom pranja.
- Po završetku programa, sačekajte dva minuta pre nego što otvorite vrata.

Pakovanje/Stari uređaj

Ova oznaka ukazuje da proizvod u EU ne treba odlagati zajedno sa drugim otpadom iz domaćinstva. Da biste sprečili potencijalnu štetu po životnu sredinu ili zdravlje ljudi koja nastaje nekontrolisanim odlaganjem otpada, odgovorno reciklirajte proizvod kako biste promovisali održivu ponovnu upotrebu materijalnih resursa. Za odlaganje upotrebljenog uređaja koristite sisteme za sabiranje otpada ili kontaktirajte maloprodajni objekat u kome ste proizvod kupili. Oni Vaš proizvod mogu preuzeti i reciklirati na način bezbedan po životnu okolinu.

POSTAVLJANJE

Opis proizvoda

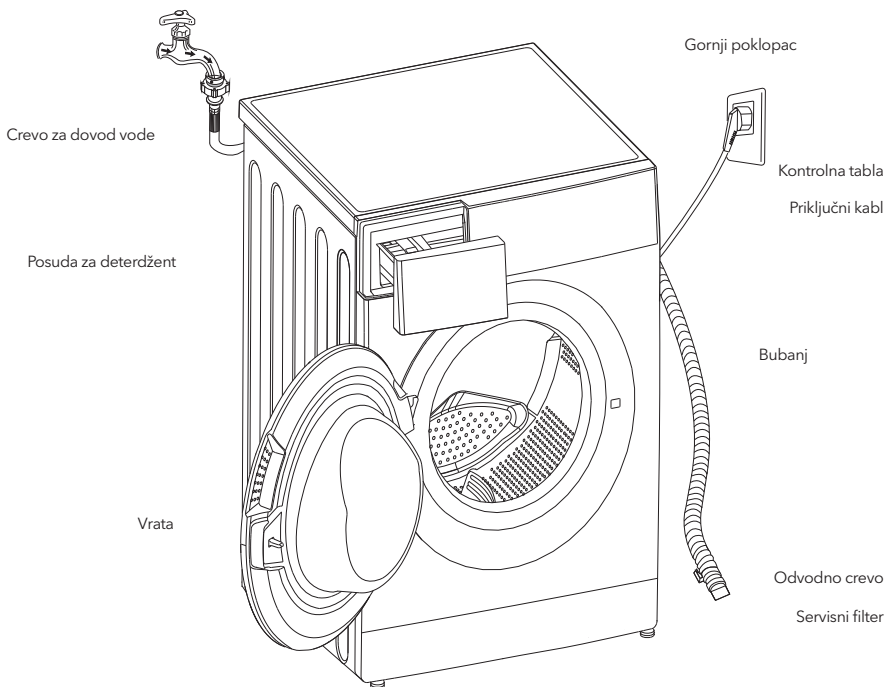

NAPOMENA

- Slika proizvoda je data isključivo u ilustrativne svrhe. Za pravi izgled proizvoda, pogledajte uređaj koji ste kupili.

Dodatna oprema



Čep za transport



Crevo za dovod hladne vode

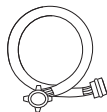

Crevo za dovod vrele vode (opcionarno)

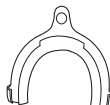

Nosač odvodnog creva (opcionarno)



Korisničko uputstvo

Prostor u kome se uređaj postavlja

UPOZORENJE!

- Važno je da proizvod bude stabilan kako bi se sprečilo njegovo pomeranje tokom rada!
- Uverite se da proizvod nije postavljen preko priključnog kabla.

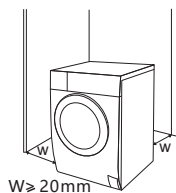

Pre postavljanja mašine, potrebno je da pronadete mesto sa sledećim karakteristikama:

1. Ima čvrstu, suhu i ravnu površinu.
2. Nije izloženo direktnim zracima sunca.
3. U dovoljnoj meri je provetreno.
4. Ima sobnu temperaturu iznad 0°C.
5. Udaljeno je od izvora toplote, poput peći na ugalj ili gas.



Raspakivanje mašine za pranje

⚠ UPOZORENJE!

- Ambalaža (npr. folija, stiropor) može biti opasna za decu.
- Postoji rizik od gušenja! Kompletnu ambalažu držite na bezbednoj udaljenosti od dece.

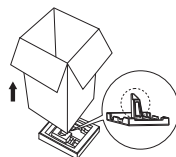

1. Uklonite kartonsku kutiju i delove od stiropora.
2. Podignite mašinu za pranje veša i skinite osnovu na kojoj se proizvod nalazi. Uverite se da je mali trougaoni sunder uklonjen zajedno sa osnovom. Ukoliko to nije slučaj, položite proizvod postrance, a zatim rukom skinite mali sunder sa dna proizvoda.
3. Uklonite traku kojom su pričvršćeni priključni kabl i odvodno crevo.
4. Izvadite dovodno crevo iz bubnja

Uklanjanje transportnih šrafova

⚠ UPOZORENJE!

- Pre upotrebe proizvoda, morate ukloniti transportne šrafove koji se nalaze na zadnjoj strani proizvoda.
- Transportni šrafovi će Vam ponovo zatrebati ukoliko premeštate proizvod. Zbog toga se postarajte da ih sačuvate na sigurnom.

Za uklanjanje šrafova, pratite sledeće korake:

1. Popustite 4 šrafa ključem za navojne prstenove, a zatim ih skinite.
2. Zatvorite otvore čepovima za transport.
3. Sačuvajte transportne šrafove za buduću upotrebu.

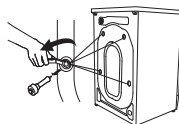

Nivelisanje mašine za pranje veša

⚠ UPOZORENJE!

- Navojni prstenovi za pričvršćivanje moraju na svim nožicama biti dobro pričvršćeni za kućište.
1. Proverite da li su nožice dobro pričvršćene za kućište. Ukoliko nisu, okretanjem ih vratite u njihov prvobitni položaj i pričvrstite navojnim prstenovima.
 2. Popustite navojni prsten okretanjem nožice sve dok ona čvrsto ne prione na pod.
 3. Podesite nožice i pričvrstite ih ključem za navojne prstenove, vodeći računa da mašina bude stabilna.

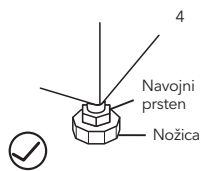
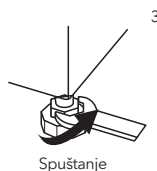
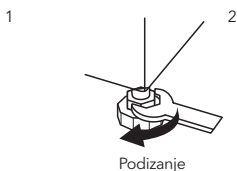
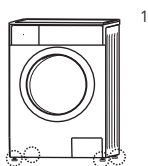

Povezivanje dovodnog creva za vodu

⚠ UPOZORENJE!

- Da biste sprečili curenje ili oštećenja prouzrokovana vodom, pratite uputstva data u ovom poglavlju!
- Nemojte savijati, lomiti, prepravljati, niti seći dovodno crevo za vodu.
- Kod modela opremljenih ventilom za toplu vodu, dovodno crevo za toplu vodu povežite sa slavinom za toplu vodu. Potrošnja energije će se, kod određenih programa, automatski smanjiti.

Povežite dovodnu cev na ovde prikazan način. Dovodna cev se može povezati na dva načina.

1. Povezivanjem dovodne cevi sa običnom slavinom.

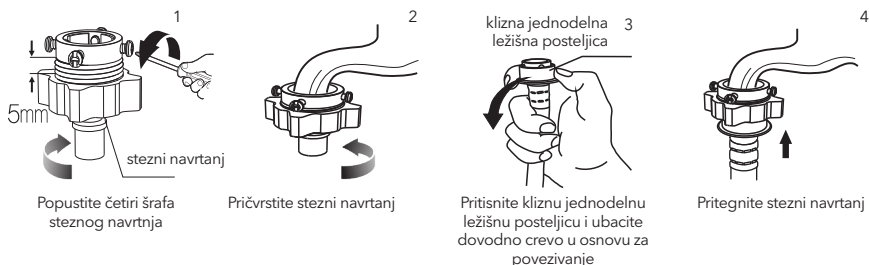

2. Povezivanje slavine sa navojem i dovodnog creva.



Povežite drugi kraj dovodne cevi na dovodni ventil, koji se nalazi na zadnjoj strani proizvoda, i cev dobro pričvrstite okretanjem u smeru kazaljke na satu.

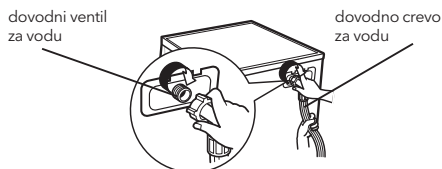

Odvodno crevo

⚠ UPOZORENJE!

- Nemojte savijati, niti istezati odvodno crevo.
- Pravilno postavite odvodno crevo. U suprotnom, može doći do curenja vode usled oštećenja.

Odvodno crevo se može povezati na dva načina:

1. Povežite ga sa slivnikom za vodu.

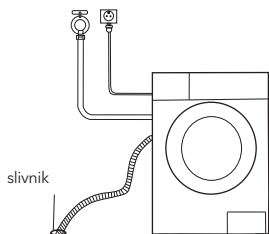

2. Povežite ga sa dodatnom odvodnom cevi slivnika za vodu.

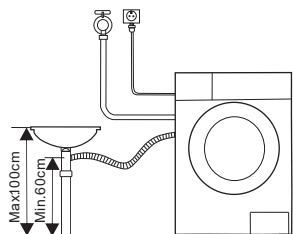

NAPOMENA

- Ukoliko mašina ima nosač odvodnog creva, postavite ga na način prikazan na slici.

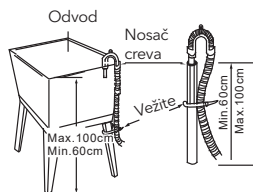
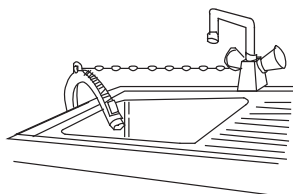

UPOZORENJE!

- Prilikom postavljanja odvodnog creva, dobro ga pričvrstite pomoću kanapa.
- Ukoliko je odvodno crevo predugačko, nemojte ga gurati u mašinu za pranje veša, jer će praviti neuobičajenu buku.

RAD UREĐAJA

Brzi početak

OPREZ!

- Pre pranja veša, proverite da li je uređaj pravilno postavljen.
- Pre prvog pranja veša, mašinu za pranje veša treba uključiti da na sledeći način, praznog bubnja, prođe kroz sve faze kompletnog ciklusa.

1. Pre pranja veša

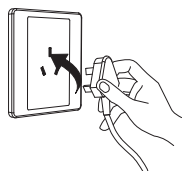

Uključite u struju

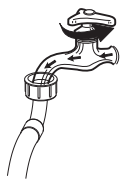

Pustite vodu

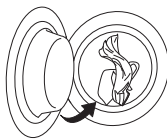

Napunite vešom

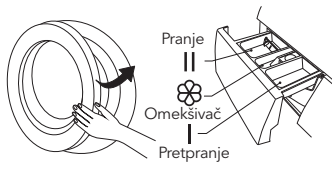

Zatvorite vrata

Dodajte deterđent

NAPOMENA

- Deterđent se u pregradu I dodaje samo ako izaberete pretpranje kod mašina koje imaju ovu funkciju.

2. Pranje



Izaberite program

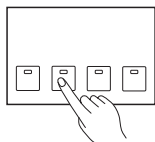

Izaberite funkciju ili ostavite podrazumevane vrednosti



Započnite ciklus

NAPOMENA

- Ukoliko izaberete podrazumevane vrednosti, korak 2 se može preskočiti.
- Slika na kojoj su prikazani funkcionalni tasteri predstavlja samo ilustraciju. Pogledajte svoj proizvod.

3. Nakon pranja

Vrata su zaključana, a lampice na tasteru [Start/Pause] (Početak/Pauziranje) se uključuju i isključuju uz zvučni signal, ili se dve male tačke na digitalnom ekranu uključuju i isključuju.

Pre svakog pranja

- Radni uslovi mašine trebalo bi da se kreću od (0 do 40)°C. Ukoliko uređaj upotrebljavate na temperaturama nižim od 0°C, može doći do oštećenja ulaznog ventila i odvodnog sistema. Ukoliko se nalazi u okruženju u kome je temperatura 0°C ili niža, mašinu je potrebno preneti u okruženje sa normalnom sobnom temperaturom kako biste pre upotrebe bili sigurni da u dovodnom crevu za vodu i odvodnom crevu nema zamrznute vode.
- Pre pranja, proverite etikete na vešu i pojašnjenja za upotrebu deterdženta. Za adekvatno mašinsko pranje, upotrebljavajte deterdžente koji ne proizvode penu ili je proizvode u manjoj meri.

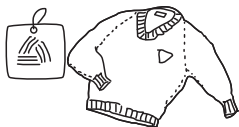

Proverite etiketu i odaberite program



Izvadite predmete iz džepova



Prevezite dugačke trake, zakopčajte rasfeshluse i zakopčajte dugmad



Manje komade veša stavite u jastučnicu



Obrnite garderobu koja se lako čeba na naličje. Isto učinite i sa garderobom koja ima duga vlakna



Sortirajte veš prema teksturi

⚠ UPOZORENJE!

- Pranje jednog komada veša može dovesti do značajne neizbalansiranosti uređaja, zbog čega se može uključiti alarm. Stoga se preporučuje dodavanje još jednog ili dva komada veša, kako bi proces ispuštanja vode teкао glatko.
- Ne perite veš koji je prethodno bio u kontaktu sa kerozinom, benzinom, alkoholom i drugim zapaljivim materijalima.

Posuda za deterdžent

- I Deterdžent za pretpranje
- II Deterdžent za pranje
- ☼ Omekšivač

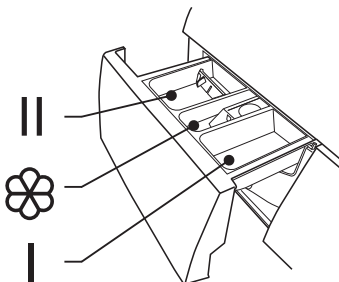

Izvadite posudu

⚠ OPREZ!

- Deterdžent se u pregradu I dodaje samo ako izaberete pretpranje kod mašina koje imaju ovu funkciju.

Model: WF60832M, WF61033M

Program	I	II	☼
Cotton (Pamuk) 30°C	○	●	○
Cotton (Pamuk) 40°C	○	●	○
Cotton (Pamuk) 60°C	○	●	○
Cotton (Pamuk) 90°C	○	●	○
Synthetic (Sintetika)	○	●	○
Synthetic (Sintetika) 40°C	○	●	○
Drum Clean (Čišćenje bubnja)			
Cold Wash (Pranje hladnom vodom)	○	●	○
Cold Wash (Pranje hladnom vodom) 20°C	○	●	○
Spin Only (Samo centrifuga)			
Drain Only (Samo ispuštanje vode)			
Rinse & Spin (Ispiranje i centrifuga)			○

Program	I	II	☼
Delicate (Delikatan veš) 30°C		●	○
Delicate (Delikatan veš)		●	○
Ends in 9H (Završava za 9H)		●	○
Ends in 6H (Završava za 6H)		●	○
Ends in 3H (Završava za 3H)		●	○
Quick Wash (Brzo pranje) 45'		●	○
Quick Wash (Brzo pranje) 30'		●	○
Quick Wash (Brzo pranje) 15'		●	○
ECO 40-60		●	○
Cotton Intensive (Intenzivno pranje pamuka) 40°C		●	○
Cotton Intensive (Intenzivno pranje pamuka) 60°C		●	○
Rinse & Spin (Ispiranje i centrifuga)		●	○

● Obavezno

○ Opciono

Model: WF61063M

Program	I	II	☼
Cotton (Pamuk) 30°C		●	○
Cotton (Pamuk) 40°C		●	○
Cotton (Pamuk) 60°C		●	○
Cotton (Pamuk) 90°C		●	○
Synthetic (Sintetika)		●	○
Synthetic (Sintetika) 40°C		●	○
Drum Clean (Čišćenje bubnja)			
Cotton Intensive (Intenzivno pranje pamuka) 40°C		●	○
Cotton Intensive (Intenzivno pranje pamuka) 60°C		●	○
Quick Wash (Brzo pranje) 45'		●	○
Quick Wash (Brzo pranje) 30'		●	○
Quick Wash (Brzo pranje) 15'		●	○

Program	I	II	☼
Spin Only (Samo centrifuga)			
Drain Only (Samo ispuštanje vode)			
Rinse & Spin (Ispiranje i centrifuga)			○
Delicate (Delikatan veš) 30°C		●	○
Delicate (Delikatan veš)		●	○
Mix (Kombinovani veš) 60°C		●	○
Mix (Kombinovani veš) 40°C		●	○
Mix (Kombinovani veš)		●	○
ECO 40-60		●	○
Cold Wash (Pranje hladnom vodom)		●	○
Cold Wash (Pranje hladnom vodom) 20°C		●	○

● Obavezno

○ Opciono

☰ NAPOMENA

- Pre nego što zgrudvane ili splejene deterdžente ili dodatna sredstva sipate u pregradu za deterdžent, savetuje se da ih razblažite u malo vode kako biste sprečili začepljenje ulaznog dela pregrade za deterdžent i prelivanje vode.
- Izaberite tip deterdženta koji odgovara konkretnoj temperaturi pranja kako biste dobili najbolji učinak uz manju potrošnju vode i struje.

Kontrolna tabla

Model: WF60832M, WF61033M

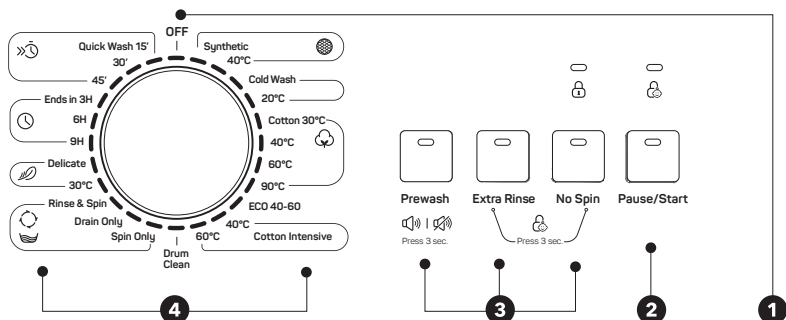

Model: WF61063M

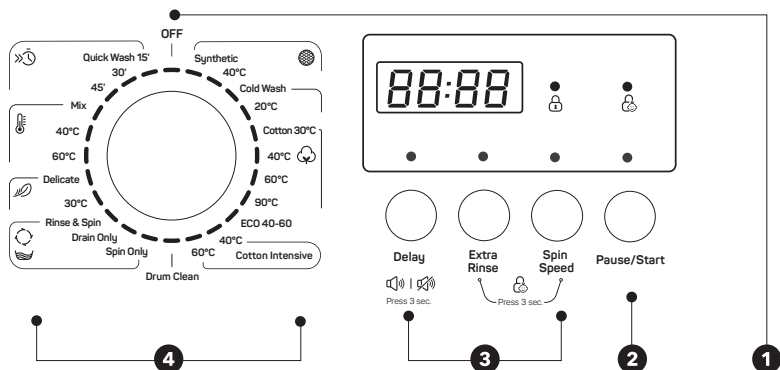

NAPOMENA

- Slika proizvođača je data isključivo u ilustrativne svrhe. Za pravi izgled proizvoda, pogledajte uređaj koji ste kupili.

- Off (Isključeno)**
Za isključivanje proizvoda.
- Option (Opcije)**
Omogućava Vam da izaberete dodatnu opciju, nakon čega se uključuje lampica
- Start/Pause (Početak/Pauziranje)**
Pritisnite ovaj taster kako biste započeli ciklus pranja ili ga pauzirali.
- Programs (Programi)**
Zavisno od tipa veša.

NAPOMENA

- Kada program završi svoj ciklus, lampice za opcije Pause/Start (Pauza/Početak) i Door Lock (Zaključavanje vrata) će treperiti. (Model: WF60832M, WF61033M).

Opcije

Prewash (Prepranje)

Opcija prepranja omogućava dodatno pranje pre glavnog pranja i pogodna je za spiranje prašine sa površine veša. Kada izaberete ovu opciju, potrebno je da u pregradu (I) stavite deterdžent.

Extra Rinse (Dodatno ispiranje)

Kada izaberete ovu opciju, veš se još jednom ispira.

No Spin (Bez centrifuge)

Kada izaberete ovu opciju, veš se neće centrifugirati.

Model: WF60832M, WF61033M

Program	Opcija		Program	Opcija	
	Prepranje	Dodatno ispiranje		Prepranje	Dodatno ispiranje
Cotton (Pamuk) 30°C	<input type="radio"/>	<input type="radio"/>	Ends in 9H (Završava za 9H)		
Cotton (Pamuk) 40°C	<input type="radio"/>	<input type="radio"/>	Ends in 6H (Završava za 6H)		
Cotton (Pamuk) 60°C	<input type="radio"/>	<input type="radio"/>	Ends in 3H (Završava za 3H)		
Cotton (Pamuk) 90°C	<input type="radio"/>	<input type="radio"/>	Quick Wash (Brzo pranje) 45'		
Synthetic (Sintetika)	<input type="radio"/>	<input type="radio"/>	Quick Wash (Brzo pranje) 30'		
Synthetic (Sintetika) 40°C	<input type="radio"/>	<input type="radio"/>	Quick Wash (Brzo pranje) 15'		
Drum Clean (Čišćenje bub-nja)			Spin Only (Samo centrifuga)		
Cotton Intensive (Intenzivno pranje pamuka) 40°C			Cold Wash (Pranje hladnom vodom)	<input type="radio"/>	<input type="radio"/>
Cotton Intensive (Intenzivno pranje pamuka) 60°C			Cold Wash (Pranje hladnom vodom) 20°C	<input type="radio"/>	<input type="radio"/>
Drain Only (Samo ispuštanje vode)			ECO 40-60		
Rinse & Spin (Ispiranje i centrifuga)		<input type="radio"/>			
Delicate (Delikatan veš) 30°C		<input type="radio"/>			
Delicate (Delikatan veš)		<input type="radio"/>			

Opciono

Model: WF61063M

Program	Opcija		Program	Opcija	
	Odloženi start	Dodatno ispiranje		Odloženi start	Dodatno ispiranje
Cotton (Pamuk) 30°C	<input type="radio"/>	<input type="radio"/>	Drain Only (Samo ispuštanje vode)	<input type="radio"/>	
Cotton (Pamuk) 40°C	<input type="radio"/>	<input type="radio"/>	Rinse & Spin (Ispiranje i centrifuga)	<input type="radio"/>	<input type="radio"/>
Cotton (Pamuk) 60°C	<input type="radio"/>	<input type="radio"/>	Delicate (Delikatan veš) 30°C	<input type="radio"/>	<input type="radio"/>
Cotton (Pamuk) 90°C	<input type="radio"/>	<input type="radio"/>	Delicate (Delikatan veš)	<input type="radio"/>	<input type="radio"/>
Synthetic (Sintetika)	<input type="radio"/>	<input type="radio"/>	Mix (Kombinovani veš) 60°C	<input type="radio"/>	<input type="radio"/>
Synthetic (Sintetika) 40°C	<input type="radio"/>	<input type="radio"/>	Mix (Kombinovani veš) 40°C	<input type="radio"/>	<input type="radio"/>
Drum Clean (Čišćenje bub-nja)	<input type="radio"/>		Mix (Kombinovani veš)	<input type="radio"/>	<input type="radio"/>
Spin Only (Samo centrifuga)	<input type="radio"/>		Cold Wash (Pranje hladnom vodom)	<input type="radio"/>	<input type="radio"/>
Cotton Intensive (Intenzivno pranje pamuka) 40°C	<input type="radio"/>		Cold Wash (Pranje hladnom vodom) 20°C	<input type="radio"/>	<input type="radio"/>
Cotton Intensive (Intenzivno pranje pamuka) 60°C	<input type="radio"/>		ECO 40-60	<input type="radio"/>	
Quick Wash (Brzo pranje) 45'	<input type="radio"/>		Quick Wash (Brzo pranje) 15'	<input type="radio"/>	
Quick Wash (Brzo pranje) 30'	<input type="radio"/>				

Opciono

Ostale funkcije



Utišavanje zvučnog signala



Izaberite program



Pritisnite taster [Prewash] (Prepranje)/ [Delay] (Odložen početak) i zadržite pritisak u trajanju od 3 sekunde. Zvučni signal je utišan.

Da biste aktivirali zvučni signal, ponovo pritisnite ovaj taster i zadržite pritisak u trajanju od 3 sekunde. Ovo podešavanje će biti aktivirano do sledećeg resetovanja.

OPREZ!

- Nakon što utišate zvučni signal, zvuci uređaja se više neće aktivirati.

**Zaključavanje zbog bezbednosti dece**

Kako bi se izbeglo da deca na neodgovarajući način rukuju proizvodom.



Izaberite program



Započnite ciklus



Pritisnite taster [Extra Rinse] (Dodatno ispiranje) i [No Spin] (Bez centrifugiranja)/[Spin Speed] (Broj obrtaja) u trajanju od 3 sekunde, sve dok se ne oglasi zvučni signal.

**OPREZI!**

Model: WF60832M, WF61033M

- Funkciju „Child Lock“ (Zaključavanje zbog bezbednosti dece) je moguće deaktivirati isključivo pritiskom i zadržavanjem pritiska na pomenuta dva tastera. Svi tasteri, izuzev tastera za uključivanje/isključivanje i tastera „Child Lock“ (Zaključavanje zbog bezbednosti dece), ostaće zaključani čak i nakon što prekinete napajanje ili isključite uređaj, ili nakon završetka ciklusa programa.
- Pre nego što odaberete program i pokrenete ciklus pranja, deaktivirajte funkciju „Child Lock“ (Zaključavanje zbog bezbednosti dece).

Model: WF61063M

Nakon aktiviranja funkcije Child Lock (Zaključavanje zbog bezbednosti dece) i početka rada programa, indikator funkcije Child Lock (Zaključavanje zbog bezbednosti dece) će se uključiti, a na displeju će se na svakih 0,5 sekundi smenjivati oznaka CL (Zaključavanje zbog bezbednosti dece) i preostalo vreme. Pritiskom na neki drugi taster, indikator funkcije Child Lock (Zaključavanje zbog bezbednosti dece) će početi da treperi u trajanju od 3 sekunde. Po završetku programa pranja, oznake CL (Zaključavanje zbog bezbednosti dece) i END (Ciklus završen) će se smenjivati na svakih 0,5 sekundi u trajanju od 10 sekundi, a zatim će lampice funkcije Child Lock (Zaključavanje zbog bezbednosti dece) treperiti u trajanju od 3 sekunde.

- Funkciju Child Lock (Zaključavanje zbog bezbednosti dece) je moguće deaktivirati isključivo pritiskom i zadržavanjem pritiska na pomenuta dva tastera. Do deaktiviranja neće doći čak ni nakon što se prekine napajanje, isključi uređaj ili završi program.
- Aktiviranjem funkcije „Child Lock“ (Zaključavanje zbog bezbednosti dece) zaključaće se svi tasteri izuzev tastera Power (Uključivanje/Isključivanje) i Child Lock (Zaključavanje zbog bezbednosti dece). Pre nego što odaberete program i pokrenete ciklus pranja, deaktivirajte funkciju Child Lock (Zaključavanje zbog bezbednosti dece).

Broj obrtaja

Postojeće opcije za broj obrtaja su:

800: 0-400-600-800

1000: 0-400-600-800-1000

1200: 0-400-600-800-1000-1200

Program	Podrazumevana brzina (rpm)			Program	Podrazumevana brzina (rpm)		
	800	1000	1200		800	1000	1200
	800	1000	1200		800	1000	1200
Cotton (Pamuk) 30°C	800	1000	1200	Spin Only (Samo centrifuga)	800	1000	1200
Cotton (Pamuk) 40°C	800	800	1200	Drain Only (Samo ispuštanje vode)	-	-	-
Cotton (Pamuk) 60°C	800	800	1200	Rinse & Spin (Ispiranje i cen-trifuga)	800	1000	1200
Cotton (Pamuk) 90°C	800	800	1200	Delicate (Delikatan veš) 30°C	600	600	600
Synthetic (Sintetika)	800	1000	1200	Delicate (Delikatan veš)	600	600	600
Synthetic (Sintetika) 40°C	800	1000	1200	Quick Wash (Brzo pranje) 45'	800	800	800
Drum Clean (Čišćenje bubnja)	400	400	--	Quick Wash (Brzo pranje) 30'	800	800	800
Cold Wash (Pranje hladnom vodom)	800	1000	1200	Quick Wash (Brzo pranje) 15'	800	800	800
Cold Wash (Pranje hladnom vodom) 20°C	800	1000	1200	MIX (KOMBINOVANI VEŠ) 60°C	800	1000	1200
Cotton Intensive (Intenzivno pranje pamuka) 40°C	800	1000	1200	Mix (Kombinovani veš) 40°C	800	1000	1200
Cotton Intensive (Intenzivno pranje pamuka) 60°C	800	1000	1200	Mix (Kombinovani veš)	800	1000	1200
ECO 40-60	800	1000	1200				

Programi

Dostupni su različiti programi, zavisno od tipa veša.

Programi	
Synthetic (Sintetika)	Za pranje sintetičkog veša, na primer majica, kaputa, veša od kombinovanih materijala. Prilikom pranja pletenog veša, smanjite količinu deterdženta zbog njegovog labavog tkanja i lakog formiranja pene.
Delicate (Delikatan veš)	Za delikatne materijale koji se mogu prati, npr. svileni, satenski, sintetički i veš od kombinovanih materijala.
Drum clean (Čišćenje bubnja)	Podrazumeva sterilizaciju pri temperaturi od 90°C, čime se unapređuje proces pranja veša. Prilikom aktiviranja ovog programa nije moguće staviti veš ili druge perive predmete u bubanj. Efekat čišćenja će biti bolji ako se u bubanj stavi odgovarajuća količina izbeljivača na bazi hlora. Potrošači ovaj program mogu koristiti redovno, u skladu sa svojim potrebama.
Spin Only (Samo centrifuga)	Dodatno centrifugiranje uz mogućnost izbora brzine centrifugiranja.

Rinse&Spin (Ispiranje i centrifuga) Dodatno ispiranje sa centrifugiranjem.

Drain Only (Samo ispuštanje vode) Ispuštanje vode.

Quick Wash (Brzo pranje) 15' Predviđeno za brzo pranje male količine veša koji nije mnogo zaprljan.

Cotton Intensive (Intenzivno pranje pamuka) Za veći efekat pranja, vreme pranja je produženo.

ECO 40-60 Podrazumevana temperatura iznosi 40°C, bez mogućnosti izbora, pogodno za pranje veša na temperaturama od oko 40°C-60°C.

Cold Wash (Pranje hladnom vodom) Za pranje garderobe hladnom vodom.

Cotton (Pamuk) Izdržljiv tekstil i tekstil otporan na toplotu, napravljen od pamuka ili lana.

Ends In* (Završava za) U okviru programa moguće je podesiti ovu opciju, pri čemu ukupno vreme uključuje period pranja i period odlaganja početka ciklusa, koje iznosi 3, 6 ili 9 sati.

Mix** (Kombinovani veš) Ovaj program možete koristiti za izdržljivu garderobu, za koju je potrebno više vremena i snage pri pranju. Koristi se za pamučni veš koji se upotrebljava na svakodnevnom nivou, poput čaršafa, jastučnica, bade-mantila i donjeg veša.

* Model: WF60832M, WF61033M

** Model: WF61063M

Tabela programa za pranje

Model: WF60832M, WF61033M

Program	Težina veša (kg)	Temp. °C	Podrazumevano vreme
	6	Podrazumevano	6
Synthetic (Sintetika)	3.25	Hladno	2:20
Synthetic (Sintetika) 40°C	3.25	40	2:20
Cold Wash (Pranje hladnom vodom)	6	Hladno	1:00
Cold Wash (Pranje hladnom vodom) 20°C	6	20	1:01
Cotton (Pamuk) 30°C	6	30	2:40
Cotton (Pamuk) 40°C	6	40	2:40
Cotton (Pamuk) 60°C	6	60	2:45
Cotton (Pamuk) 90°C	6	90	2:50
ECO 40-60	6	60	3:16
Cotton Intensive (Intenzivno pranje pamuka) 40°C	6	40	4:04
Cotton Intensive (Intenzivno pranje pamuka) 60°C	6	60	4:08
Drum Clean (Čišćenje bubnja)	-	90	1:18
Spin Only (Samo centrifuga)	6	-	0:12

Program	Težina veša (kg)	Temp. °C	Podrazumevano vreme
	6	Podrazumevano	6
Drain Only (Samo ispuštanje vode)	-	-	0:01
Rinse & Spin (Ispiranje i centrifuga)	6	-	0:20
Delicate (Delikatan veš) 30°C	2.7	30	0:50
Delicate (Delikatan veš)	2.7	Hladno	0:48
Ends in 9H (Završava za 9H)	6	40	0:59
Ends in 6H (Završava za 6H)	6	40	0:59
Ends in 3H (Završava za 3H)	6	40	0:59
Quick Wash (Brzo pranje) 45'	2.2	40	0:45
Quick Wash (Brzo pranje) 30'	2.2	30	0:30
Quick Wash (Brzo pranje) 15'	2.2	Hladno	0:15

Nova klasa energetske efikasnosti u EU je E

Program za testiranje energetske efikasnosti: ECO 40-60. Brzina centrifugiranja: Maksimalna brzina; Ostali parametri podešeni na podrazumevano. Polovina težine veša za model od 6 kg; 3,25 kg.

Stara klasa energetske efikasnosti u EU je A+

Program za testiranje energetske efikasnosti: Cotton Intensive (Intenzivno pranje pamuka) 60°C/40°C. Brzina centrifugiranja: Maksimalna brzina; Ostali parametri podešeni na podrazumevano. Polovina težine veša za model od 6 kg; 3,25 kg.

NAPOMENA

Parametri navedeni u ovoj tabeli su namenjeni isključivo za informisanje korisnika. Realni parametri se mogu razlikovati od parametara navedenih u prethodnoj tabeli.

Model: WF61063M

Program	Težina veša (kg)	Temp. °C	Podrazumevano vreme
	6	Podrazumevano	6
Synthetic (Sintetika)	3.25	Hladno	2:20
Synthetic (Sintetika) 40°C	3.25	40	2:20
Cold Wash (Pranje hladnom vodom)	6	Hladno	1:00
Cold Wash (Pranje hladnom vodom) 20°C	6	20	1:01
Cotton (Pamuk) 30°C	6	30	2:40
Cotton (Pamuk) 40°C	6	40	2:40
Cotton (Pamuk) 60°C	6	60	2:45
Cotton (Pamuk) 90°C	6	90	2:50
ECO 40-60	6	60	3:24
Cotton Intensive (Intenzivno pranje pamuka) 40°C	6	40	4:12
Cotton Intensive (Intenzivno pranje pamuka) 60°C	6	60	4:16

Program	Težina veša (kg)	Temp. °C	Podrazumevano vreme
	6	Podrazumevano	6
Drum Clean (Čišćenje bubnja)	-	90	1:18
Spin Only (Samo centrifuga)	6	-	0:12
Drain Only (Samo ispuštanje vode)	-	-	0:01
Rinse & Spin (Ispiranje i centrifuga)	6	-	0:20
Delicate (Delikatan veš) 30°C	2.5	30	0:50
Delicate (Delikatan veš)	2.5	Hladno	0:48
Mix (Kombinovani veš) 60°C	6	60	1:11
Mix (Kombinovani veš) 40°C	6	40	0:59
Mix (Kombinovani veš)	6	Hladno	0:59
Quick Wash (Brzo pranje) 45'	2.0	40	0:45
Quick Wash (Brzo pranje) 30'	2.0	30	0:30
Quick Wash (Brzo pranje) 15'	2.0	Hladno	0:15

Nova klasa energetske efikasnosti u EU je E

Program za testiranje energetske efikasnosti: ECO 40-60. Brzina centrifugiranja: Maksimalna brzina; Ostali parametri podešeni na podrazumevano. Polovina težine veša za model od 6 kg: 3,25 kg.

Stara klasa energetske efikasnosti u EU je A

Program za testiranje energetske efikasnosti: Cotton Intensive (Intenzivno pranje pamuka) 60°C/40°C. Brzina centrifugiranja: Maksimalna brzina; Ostali parametri podešeni na podrazumevano. Polovina težine veša za model od 6 kg: 3,25 kg.

NAPOMENA

- Parametri navedeni u ovoj tabeli su namenjeni isključivo za informisanje korisnika. Realni parametri se mogu razlikovati od parametara navedenih u prethodnoj tabeli.

ODRŽAVANJE

Čišćenje i održavanje

UPOZORENJE!

- Pre nego što započnete sa održavanjem, izvucite kabal iz utičnice i zavrnite slavinu.

Čišćenje kućišta

Pravilnim održavanjem, možete produžiti životni vek mašini za pranje veša. Po potrebi, njene površine se mogu čistiti razblaženim, neabrazivnim i neutralnim deterdžentom. Ukoliko dođe do preliivanja vode, odmah obrišite vlažnom krpom. Izbegavajte kontakt sa oštrim predmetima.

NAPOMENA

- Zabranjena je upotreba mravlje kiseline i rastvarača na bazi razblažene mravlje kiseline ili sličnih proizvoda, kao što su alkohol, rastvarači ili hemijski proizvodi itd.



Čišćenje bubnja

Rđu koju metalni predmeti stvore unutar bubnja trebalo bi odmah ukloniti pomoću deterdženata bez hlora. Nikada ne koristite čeličnu vunu.

NAPOMENA

- Ne stavljajte veš u mašinu za pranje veša tokom ciklusa čišćenja bubnja.

Čišćenje zaptivne gume i stakla na vratima

Posle svakog pranja, obrišite staklo i zaptivnu gumu kako biste uklonili fina vlakna i mrlje. Naslage finih vlakana mogu da dovedu do curenja. Posle svakog pranja, uklonite novčiće, dugmad i druge predmete koji se mogu naći u zaptivnoj gumi.

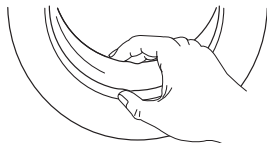

Čišćenje ulaznog filtera

NAPOMENA

- Čišćenje ulaznog filtera se vrši kada je mašina prazna.

Pranje filtera na slavini:

1. Zavrnite slavinu.
2. Skinite dovodno crevo za vodu sa slavine.
3. Očistite filter.
4. Ponovo postavite dovodno crevo za vodu.

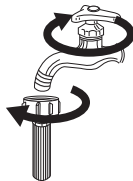

Pranje filtera u mašini za pranje veša:

1. Odšrafite dovodnu cev sa zadnjeg dela mašine.
2. Izvucite filter pomoću dugih klešta i ponovo ga postavite nakon pranja.
3. Za čišćenje filtera koristite četku.
4. Ponovo postavite dovodnu cev.

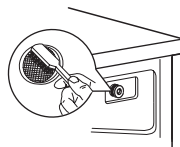
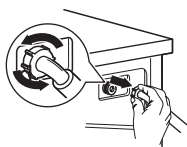

NAPOMENA

- Ako se ne može očistiti četkom, filter možete izvući i zasebno ga oprati.
- Ponovo postavite sve elemente i odvrnite slavinu.

Čišćenje posude za deterdžent

1. Pritisnite ka dole deo posude sa nacrtanom strelicom, koji se nalazi na poklopcu za omekšivač, u fioci posude.
2. Podignite štipaljku i izvadite poklopac dela za omekšivač, a zatim sve žljebove operite vodom.
3. Ponovo postavite poklopac dela za omekšivač i guranjem postavite fioku na njeno mesto.

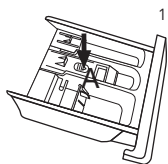

Izvadite fioku posude za deterdžent pritiskom na deo sa strelicom

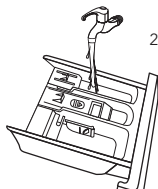

Očistite fioku posude vodom

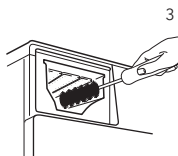

Očistite unutrašnjost otvora starom četkicom za zube

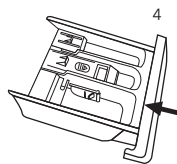

Ubacite fioku posude u otvor

NAPOMENA

- Za čišćenje mašine ne upotrebljavajte alkohol, rastvarače ili hemijske proizvode.

Čišćenje filtera odvodne pumpe

⚠ UPOZORENJE!

- Čuvajte se vrele vode!
- Ostavite rastvor deterdženta da se ohladi.
- Pre održavanja, isključite mašinu iz struje kako biste izbegli strujni udar.
- Filter odvodne pumpe može da nakon pranja zadrži konce i strana tela malih dimenzija.
- Povremeno očistite filter kako biste osigurali normalan rad mašine za pranje veša.

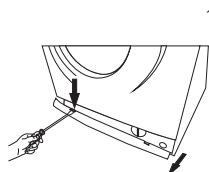

Otvorite servisni filter

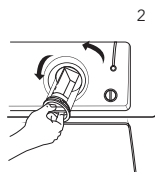

Filter otvorite okretanjem u smeru suprotnom od smeru kazaljke na satu

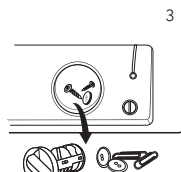

Uklonite predmete koje se nalaze u unutrašnjosti

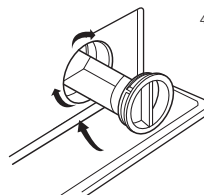

Zatvorite donji poklopac

⚠ OPREZ!





- Uverite se da su poklopac ventila i odvodno crevo za hitne situacije postavljeni na odgovarajući način. Zaptivka na poklopcu treba da bude u ravni sa zaptivkom na otvoru. U suprotnom može doći do curenja vode.
- Neke mašine nemaju odvodno crevo za hitne situacije. Da biste istočili vodu u posudu, direktno zarotirajte donji poklopac.
- Prilikom upotrebe uređaja, a zavisno od izabranog programa, pumpa može sadržati vrelu vodu. Nikada nemojte skidati poklopac pumpe u toku ciklusa pranja. Uvek sačekajte da uređaj završi ciklus pranja i da se isprazni. Prilikom ponovnog postavljanja poklopca, proverite da li je dobro pričvršćen.

Otklanjanje kvarova

Uređaj ne radi od samog početka ili prestaje da radi usred pranja.

Najpre pokušajte da pronađete rešenje za svoj problem. Ukoliko ne uspete, kontaktirajte servisni centar.

Opis	Razlog	Rešenje
Mašina za pranje veša ne počinje da radi	Vrata nisu dobro zatvorena	Ponovo pokrenite mašinu nakon zatvaranja vrata Proverite da li se veš zaglavio
Vrata ne mogu da se otvore	Aktivirana je opcija zaštite	Isključite proizvod iz struje i ponovo ga pokrenite
Curenje vode	Dovodna cev ili odvodno crevo nije dobro pričvršćeno	Proverite i pričvrstite cevi za vodu Očistite odvodno crevo
Ostaci deterdženta u posudi	Deterdžent je vlažan ili zgrudvan	Očistite i obrišite posudu za deterdžent
Indikator ili displej se ne uključuje	Isključite uređaj iz struje Postoji problem sa povezivanjem u programatoru ili u nekom drugom delu opreme	Proverite da li je uređaj isključen iz struje i da li je utikač dobro povezan sa utičnicom
Neuobičajena buka		Proverite da li su šrafovi za pričvršćivanje uklonjeni Proverite da li je uređaj postavljen na čvrstoj i ravnoj podlozi

Opis	Razlog	Rešenje	
   	Prewash (Prepranje) Extra Rinse (Dodatno ispiranje) No Spin (Bez centrifuge) Pause/Start (Pauziranje/Početak)		
Treperi (iskl.)	Off (iskl.)	Vrata nisu dobro zatvorena	Ponovo pokrenite mašinu nakon zatvaranja vrata Proverite da li se veš zaglavio
Treperi (iskl.)	Off (iskl.)	Problem sa dovodom vode prilikom pranja	Proverite da li je pritisak vode preterano nizak Ispravite cev za vodu Proverite da li je filter na ulaznom ventilu zapušen
Treperi (iskl.)	Off (iskl.)	Predugo ispuštanje vode	Proverite da li je odvodno crevo zapušeno
Treperi (iskl.)	Off (iskl.)	Prelivanje vode	Ponovo pokrenite mašinu za pranje
Ostalo	Molimo Vas da najpre ponovo pokušate da pokrenete mašinu Ako problem nastavi da se javlja, pozovite servis		

Opis	Razlog	Rešenje
E30	Vrata nisu dobro zatvorena	Ponovo pokrenite mašinu nakon zatvaranja vrata Proverite da li se veš zaglavio
E10	Problem sa dovodom vode prilikom pranja	Proverite da li je pritisak vode preterano nizak Ispravite cev za vodu Proverite da li je filter na ulaznom ventilu zapušen
E21	Predugo ispuštanje vode	Proverite da li je odvodno crevo zapušeno
E12	Prelivanje vode	Ponovo pokrenite mašinu za pranje
Ostalo	Molimo Vas da najpre ponovo pokušate da pokrenete mašinu Ako problem nastavi da se javlja, pozovite servis	



NAPOMENA

Nakon provere, aktivirajte uređaj. Ukoliko se problem ponovi, kontaktirajte servis.

Tehničke specifikacije

Napajanje	220-240V~,50Hz
MAKS. dozvoljena struja	10A
Standardni pritisak vode	0.05MPa~1MPa

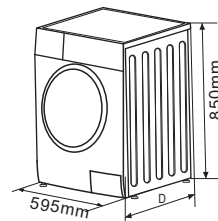

Model	Kapacitet pranja	Dimenzije (ŠxDxV mm)	Neto težina	Nominalna snaga
WF60832M	6kg	595x400x850	52kg	2050W
WF61033M	6kg	595x400x850	52kg	2000W
WF61063M	6kg	595x400x850	52kg	2000W

Lista sa informacijama o proizvodu

DELEGIRANA UREDBA KOMISIJE (EU) 2019/2014 u smislu navođenja energetske oznake na mašinama za pranje veša i mašinama za pranje i sušenje veša u domaćinstvu

Naziv ili zaštitni znak dobavljača: Tesla

Adresa dobavljača: Tesla Electronics, Litijska 47, 1000 Ljubljana, SI

Identifikaciona oznaka modela: WF60832M

Opšti parametri proizvoda:

Parameter	Vrednost		Parameter	Vrednost	
Nominalni kapacitet ^(a) (kg)	6		Dimenzije u cm	Visina	85
				Širina	60
				Dubina	40
Indeks energetske efikasnosti ^(a) (EELw)	91,0		Klasa energetske efikasnosti ^(a)	E	
Indeks efikasnosti prilikom pranja ^(a)	1,040		Efikasnost prilikom ispiranja (g/kg) ^(a)	6	
Potrošnja energije u kWh po ciklusu, na osnovu programa eko 40-60 uz kombinovano potpuno i delimično opterećenje. Stvarna potrošnja energije zavisiće od načina na koji se uređaj upotrebljava.	0,685		Potrošnja vode u litrima po ciklusu, na osnovu programa eko 40-60 uz kombinovano potpuno i delimično opterećenje. Stvarna potrošnja vode zavisiće od načina na koji se uređaj upotrebljava i od tvrdoće vode.	41	
Maksimalna temperatura unutar tretiranog tekstila ^(a) (°C)	Nominalni kapacitet	37	Izmereni sadržaj preostale vlage ^(a) (%)	62,0	
	Polovina	-			
	Četvrtina	-			
Brzina centrifugiranja ^(a) (rpm)	Nominalni kapacitet	800	Klasa efikasnosti prilikom sušenja-centrifugiranja ^(a)	D	
	Polovina	-			
	Četvrtina	-			
Trajanje programa ^(a) (h:min)	Nominalni kapacitet	3:08	Tip	Samostojeći	
	Polovina	-			
	Četvrtina	-			

Režim Isključeno (W) (ukoliko je primenjivo)	0,50	Režim pripravnosti (W) (ukoliko je primenjivo)	1,00
Odloženi početak (W) (ukoliko je primenjivo)	N/A	Mrežna pripravnost (W) (ukoliko je primenjivo)	N/A
Minimalno trajanje garancije koju daje dobavljač: 24 meseca			
Ovaj proizvod je dizajniran tako da u toku ciklusa pranja otpušta jone srebra		NE	
Dodatne informacije:			
Link ka veb-sajtu dobavljača gde se mogu pronaći informacije iz tačke 9 Aneksa II Uredbe Komisije (EU) 2019/2023: tesla.info			
Emisija buke u vazduhu (faza centrifuge) ^(a) (dB(A) re 1 pW)	80	Klasa emisije buke u vazduhu ^(a) (faza centrifuge)	C

(a) Za eko 40-60 program.

Lista sa informacijama o proizvodu

DELEGIрана UREDBA KOMISIJE (EU) 2019/2014 u smislu navođenja energetske oznake na mašinama za pranje veša i mašinama za pranje i sušenje veša u domaćinstvu

Naziv ili zaštitni znak dobavljača: Tesla

Supplier's address: Tesla Electronics, Litjska 47, 1000 Ljubljana, SI

Identifikaciona oznaka modela: WF61033M

Opšti parametri proizvoda:

Parameter	Vrednost		Parameter	Vrednost	
Nominalni kapacitet ^(a) (kg)	6		Dimenzije u cm	Visina	85
				Širina	60
				Dubina	40
Indeks energetske efikasnosti ^(a) (EELw)	91,0		Klasa energetske efikasnosti ^(a)	E	
Indeks efikasnosti prilikom pranja ^(a)	1,040		Efikasnost prilikom ispiranja (g/kg) ^(a)	6	
Potrošnja energije u kWh po ciklusu, na osnovu programa eko 40-60 uz kombinovano potpuno i delimično opterećenje. Stvarna potrošnja energije zavisiće od načina na koji se uređaj upotrebljava.	0,737		Potrošnja vode u litrima po ciklusu, na osnovu programa eko 40-60 uz kombinovano potpuno i delimično opterećenje. Stvarna potrošnja vode zavisiće od načina na koji se uređaj upotrebljava i od tvrdoće vode.	43	
Maksimalna temperatura unutar tretiranog tekstila ^(a) (°C)	Nominalni kapacitet	41	Izmereni sadržaj preostale vlage ^(a) (%)	62,0	
	Polovina	-			
	Četvrtina	-			
Brzina centrifuge ^(a) (rpm)	Nominalni kapacitet	1 000	Klasa efikasnosti prilikom sušenja-centrifugiranja ^(a)	C	
	Polovina	-			
	Četvrtina	-			
Trajanje programa ^(a) (h:min)	Nominalni kapacitet	3:18	Tip	Samostojeći	
	Polovina	3:18			
	Četvrtina	-			

Režim Isključeno (W) (ukoliko je primenjivo)	0,50	Režim pripravnosti (W) (ukoliko je primenjivo)	1,00
Odloženi početak (W) (ukoliko je primenjivo)	N/A	Mrežna pripravnost (W) (ukoliko je primenjivo)	N/A
Minimalno trajanje garancije koju daje dobavljač: 24 meseca			
Ovaj proizvod je dizajniran tako da u toku ciklusa pranja otpušta jone srebra		NE	
Dodatne informacije:			
Link ka veb-sajtu dobavljača gde se mogu pronaći informacije iz tačke 9 Aneksa II Uredbe Komisije (EU) 2019/2023: tesla.info			
Airborne acoustical noise emissions in the spinning phase ^(a) (dB(A) re 1 pW)	80	Klasa emisije buke u vazduhu ^(a) (faza centrifuge)	C

(a)Za eko 40-60 program.

Lista sa informacijama o proizvodu

DELEGIRANA UREDBA KOMISIJE (EU) 2019/2014 u smislu navođenja energetske oznake na mašinama za pranje veša i mašinama za pranje i sušenje veša u domaćinstvu

Naziv ili zaštitni znak dobavljača: Tesla

Adresa dobavljača: Tesla Electronics, Litijska 47, 1000 Ljubljana, SI

Identifikaciona oznaka modela: WF61063M

Opšti parametri proizvoda:

Parameter	Vrednost		Parameter	Vrednost	
Nominalni kapacitet ^(a) (kg)	6		Dimenzije u cm	Visina	85
				Širina	60
				Dubina	40
Indeks energetske efikasnosti ^(a) (EElw)	91,0		Klasa energetske efikasnosti ^(a)	E	
Indeks efikasnosti prilikom pranja ^(a)	1,040		Efikasnost prilikom ispiranja (g/kg) ^(a)	6	
Potrošnja energije u kWh po ciklusu, na osnovu programa eko 40-60 uz kombinovano potpuno i delimično opterećenje. Stvarna potrošnja energije zavisiće od načina na koji se uređaj upotrebljava.	0,737		Potrošnja vode u litrima po ciklusu, na osnovu programa eko 40-60 uz kombinovano potpuno i delimično opterećenje. Stvarna potrošnja vode zavisiće od načina na koji se uređaj upotrebljava i od tvrdoće vode.	43	
Maksimalna temperatura unutar tretiranog tekstila ^(a) (°C)	Nominalni kapacitet	41	Izmereni sadržaj preostale vlage ^(a) (%)	62,0	
	Polovina	-			
	Četvrtina	-			
Brzina centrifugiranja ^(a) (rpm)	Nominalni kapacitet	1 000	Klasa efikasnosti prilikom sušenja-centrifugiranja ^(a)	C	
	Polovina	-			
	Četvrtina	-			
Trajanje programa ^(a) (h:min)	Nominalni kapacitet	3:18	Tip	Samostojeći	
	Polovina	-			
	Četvrtina	-			

Režim Isključeno (W) (ukoliko je primenjivo)	0,50	Režim pripravnosti (W) (ukoliko je primenjivo)	1,00
Odloženi početak (W) (ukoliko je primenjivo)	N/A	Mrežna pripravnost (W) (ukoliko je primenjivo)	N/A
Minimalno trajanje garancije koju daje dobavljač: 24 meseca			
Ovaj proizvod je dizajniran tako da u toku ciklusa pranja otpušta jone srebra		NE	
Dodatne informacije:			
Link ka veb-sajtu dobavljača gde se mogu pronaći informacije iz tačke 9 Aneksa II Uredbe Komisije (EU) 2019/2023: tesla.info			
Emisija buke u vazduhu (faza centrifuge) ^(a) (dB(A) re 1 pW)	80	Klasa emisije buke u vazduhu ^(a) (faza centrifuge)	C

(a) Za eko 40-60 program.

TESLA

tesla.info



Ovaj dokument je originalno proizveden i objavljen od strane proizvođača, brenda Tesla, i preuzet je sa njihove zvanične stranice. S obzirom na ovu činjenicu, Tehnoteka ističe da ne preuzima odgovornost za tačnost, celovitost ili pouzdanost informacija, podataka, mišljenja, saveta ili izjava sadržanih u ovom dokumentu.

Napominjemo da Tehnoteka nema ovlašćenje da izvrši bilo kakve izmene ili dopune na ovom dokumentu, stoga nismo odgovorni za eventualne greške, propuste ili netačnosti koje se mogu naći unutar njega. Tehnoteka ne odgovara za štetu nanесenu korisnicima pri upotrebi netačnih podataka. Ukoliko imate dodatna pitanja o proizvodu, ljubazno vas molimo da kontaktirate direktno proizvođača kako biste dobili sve detaljne informacije.

Za najnovije informacije o ceni, dostupnim akcijama i tehničkim karakteristikama proizvoda koji se pominje u ovom dokumentu, molimo posetite našu stranicu klikom na sledeći link:

<https://tehnoteka.rs/p/tesla-masina-za-pranje-vesa-wf60832m-akcija-cena/>