

## Uputstvo za upotrebu

SENCOR električni roštilj SBG 6231SS

**SENCOR**



Tehnoteka je online destinacija za upoređivanje cena i karakteristika bele tehnike, potrošačke elektronike i IT uređaja kod trgovinskih lanaca i internet prodavnica u Srbiji. Naša stranica vam omogućava da istražite najnovije informacije, detaljne karakteristike i konkurentne cene proizvoda.

Posetite nas i uživajte u ekskluzivnom iskustvu pametne kupovine klikom na link:

<https://tehnoteka.rs/p/sencor-elektricni-rostilj-sbg-6231ss-akcija-cena/>



## HR ■ Inteligentni kontaktni roštilj

*Prijevod originalnog priručnika*

## **PAŽLJIVO PROČITAJTE I SPREMITE ZA BUDUĆU UPOTREBU.**

- Ovaj uređaj mogu koristiti djeca od 8 godina ili starija te osobe s fizičkim ili mentalnim nedostacima ili osobe bez iskustva, ako su pod odgovarajućim nadzorom ili ako su obaviještene o tome kako koristiti proizvod na siguran način te ako razumiju potencijalne opasnosti.
- Djeca se ne smiju igrati s uređajem.
- Djeca ne smiju obavljati čišćenje i korisničko održavanje osim ako su starija od 8 godina i pod nadzorom.
- Djeci mlađoj od 8 godina nemojte dopuštati pristup uređaju i njegovom kabelu.
- Ako se električni kabel ošteti, dajte ga zamijeniti kod ovlaštenog servisnog tehničara da bi se izbjegla opasna situacija. Uređaj se ne smije koristiti ako je kabel napajanja oštećen.
- Temperatura dostupnih površina može biti visoka ako uređaj radi. Pazite da ne dodirnete vruće vanjsko kućište ili površinu rebrastih ploča. Upotrijebite ručku za otvaranje gornje ploče roštilja. Ručka se ne smije koristiti za nošenje uređaja.
- Prije ukapčanja uređaja u električnu utičnicu provjerite odgovara li nazivni napon na naljepnici sa specifikacijama uređaja naponu električne utičnice u koju želite ukopčati uređaj.
- Ukopčajte uređaj samo u pravilno uzemljenu utičnicu.
- Nemojte ukopčati uređaj u električnu utičnicu ako nije pravilno sastavljen.



## **Pažnja:**

Ovaj uređaj nije dizajniran za upravljanje pomoću programiranog uređaja, vanjskog vremenskog prekidača ili daljinskog upravljača.

- Uređaj je namijenjen samo za upotrebu u kućanstvu. Nije namijenjen za upotrebu na lokacijama kao što su:
  - kuhinje za djelatnike u trgovinama, uredima i drugim radnim mjestima;
  - hotelske ili motelske sobe ili drugi prostori za boravak;
  - poljoprivredne farme;
  - prenoćišta s doručkom
- Nemojte koristiti uređaj u industrijskim okruženjima, na otvorenom ili za svrhe za koje nije predviđen.
- Nemojte stavljati uređaj na rubove prozora, ploče kuhinjskog sudopera ili nestabilne površine. Uvijek ga postavite na stabilnoj, vodoravnoj i suhoj površini.
- Nemojte stavljati uređaj na električna ili plinska kuhala ili blizu njih, nemojte ga ostavljati u blizini otvorenog plamena ili uređaja koji su izvori topline.
- Da biste izbjegli opasnost od ozljede uslijed električnog udara, nemojte uranjati nijedan dio uređaja u vodu ili bilo kakvu drugu tekućinu.
- Ovaj uređaj se smije koristiti samo s originalnim grijaćim pločama koje su isporučene uz njega. Prije pričvršćivanja grijaćih ploča na uređaj, provjerite jesu li potpuno suhe.
- Nemojte koristiti uređaj bez pomične ladice za kapanje ili bez postavljenih ploča roštilja.
- Tijekom rada potreban je dovoljan prostor za strujanje zraka iznad uređaja i sa svih njegovih strana. Nemojte koristiti uređaj blizu zapaljivih materijala kao što su zavjese, krpe za brisanje, itd.
- Nikada nemojte stavljati hranu zamotanu u aluminijsku ili plastičnu foliju, itd. na grijaće ploče. Uređaj ne služi za pripremu flambiranih jela.
- Očistite površinu rebrastih ploča nakon svake upotrebe, kako je opisano u poglavlju "Održavanje i čišćenje".
- Uvijek isključite uređaj i iskopčajte ga iz utičnice kada ga ostavljate bez nadzora, nakon završetka upotrebe te prije skidanja grijaćih ploča, premještanja ili čišćenja.
- Prije skidanja grijaćih ploča, premještanja, čišćenja ili pohrane uređaja pustite ga da se do kraja ohladi.

- Prije premještanja uređaja, pazite da na grijaćim pločama nema preostale hrane i da pladanj za kapanje bude prazan. Pustite da se sadržaj pladnja za kapanje ohladi prije nego što ga ispraznite.
- Iskopčajte kabel iz utičnice povlačenjem utikača električnog kabela, nikada povlačenjem samog kabela. U suprotnom to može oštetiti kabel napajanja ili utičnicu.
- Pazite da električni kabel ne vidi preko ruba stola i da ne dodiruje vruću površinu.
- Da biste izbjegli opasnost od ozljede električnim udarom, nemojte samo popravljati uređaj niti obavljati bilo kakva podešavanja na njemu. Prepustite sve popravke ili podešavanja ovlaštenom servisnom centru. Neovlaštenim modifikacijama uređaja riskirate poništavanje prava koja vam daje jamstvo u slučaju nezadovoljavajućeg rada ili kvalitete.

A

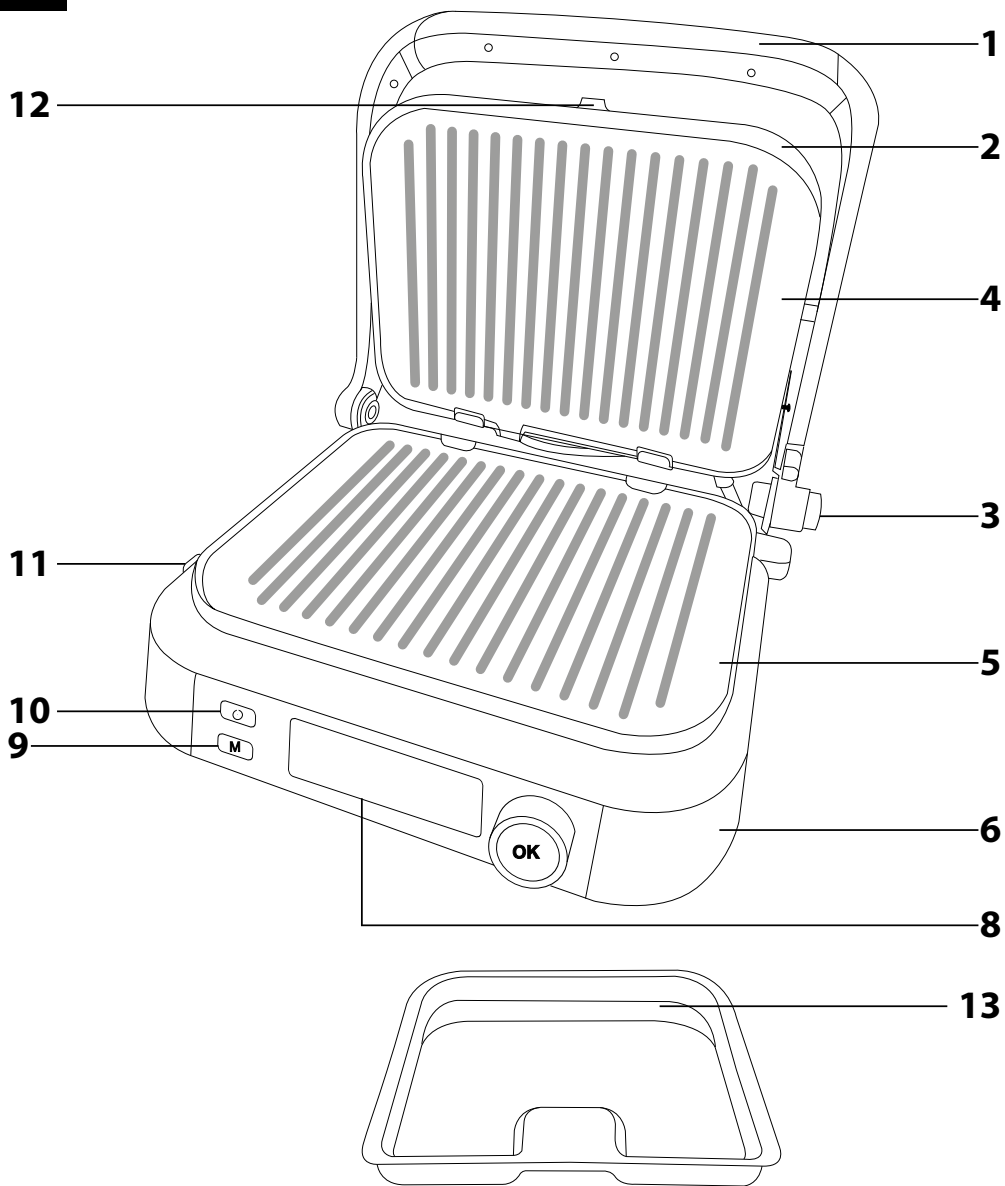

B

1



2



3



4



5



6



7



8



11 — TIME: 00 min

TEMP : 230 — 9

PRE-HEATING • START TO COOK • RARE • MEDIUM • WELL DONE — 10

# HR Inteligentni kontaktni roštilj

## Korisnički priručnik

- Prije korištenja ovog uređaja temeljito pročitajte korisnički priručnik, čak i u slučajevima kada ste se prethodno upoznali s radom sličnih vrsta uređaja. Koristite ovaj uređaj samo onako kako je opisano u ovom korisničkom priručniku. Držite ovaj korisnički priručnik na sigurnom mjestu gdje ga ubuduće možete lako naći.
- Preporučujemo da zadržite originalnu kartonsku kutiju, materijal ambalaže, račun, izjavu proizvođača ili jamstvo barem u trajanju pravne odgovornosti za nezadovoljavajući rad ili kvalitetu. U slučaju transporta, preporučujemo da zapakirate uređaj u originalnu kutiju od proizvođača.

### OPIS UREĐAJA

- |   |   |
|---|---|
| <b>A1</b> Ručka   | <b>A8</b> Zaslon                                    |
| <b>A2</b> Poklopac gornje ploče                           | <b>A9</b> Gumb M za odabir ručnog načina rada       |
| <b>A3</b> Gumb za otvaranje poklopca roštilja             | <b>A10</b> Gumb za uključivanje/isključivanje       |
| <b>A4</b> Odvojiva gornja ploča roštilja                  | <b>A11</b> Gumb za otpuštanje donje ploče roštilja  |
| <b>A5</b> Odvojiva donja ploča roštilja                   | <b>A12</b> Gumb za otpuštanje gornje ploče roštilja |
| <b>A6</b> Postolje roštilja                               | <b>A13</b> Korito za okapavanje na izvlačenje       |
| <b>A7</b> Upravljački kotačić s gumbom za potvrdu odabira |   |

### OPIS ZASLONA

- |  |  |
|--|--|
| <b>B1</b> Simbol smrznute hrane              | <b>B7</b> Simbol hamburgera            |
| <b>B2</b> Simbol slanine                     | <b>B8</b> Simbol ručnog načina rada    |
| <b>B3</b> Simbol piletine                    | <b>B9</b> Prikaz odabrane temperature  |
| <b>B4</b> Simbol šunke / dimljenih proizvoda | <b>B10</b> Koraci napredovanja pečenja |
| <b>B5</b> Simbol odreska                     | <b>B11</b> Prikaz vremena pečenja      |
| <b>B6</b> Simbol ribe                        |  |

### RADNI POLOŽAJI GORNJE PLOČE ROŠTILJA

- Ovaj kontaktni roštilj se može koristiti s gornjom pločom **A4** u tri različita položaja, tj. sa zaklopljenom gornjom pločom, s gornjom pločom podignutom u okomitoj položaju ili otklopljenom do iste razine kao i donja ploča **A5** (takozvani otvoreni roštilj).
- Kada se roštilj koristi s gornjom pločom roštilja **A4** postavljenom u okomiti položaj, potrebno ju je do kraja otvoriti prema gore.
- Da biste otklopili gornju ploču roštilja **A4** tako da bude u ravnini s donjom pločom roštilja **A6**, postupite na sljedeći način.
- Kada je gornja ploča roštilja **A4** spuštena ili neznatno izdignuta iznad donje ploče roštilja **A5**, kaziprstom jedne ruke pritisnite i držite gumb **A3**, a drugom rukom do kraja rasklopite gornju ploču roštilja **A4** držeći za ručku **A1** tako da se ručka **A1** nasloni na površinu stola ili pulta. To će udvostručiti površinu roštilja.
- Nakon otvaranja gornje ploče roštilja **A4**, otpustite gumb **A3**. Gornja ploča roštilja **A4** se smije dovesti u ravninu s donjom pločom roštilja **A5** samo ako je roštilj iskopčan iz električne utičnice i ohlađen.

### SKIDANJE I POSTAVLJANJE PLOČA ROŠTILJA

- Prije skidanja ili postavljanja ploča roštilja, roštilj mora biti isključen, iskopčan iz električne utičnice i ohlađen. Pomoću gornje ručke **A1** otklopite gornju ploču **A4** na istu razinu kao i donja ploča roštilja **A5**.
- Da biste uklonili gornju ploču roštilja **A4**, kaziprstom jedne ruke pritisnite i držite gumb **A12**, a drugom rukom uklonite ploču **A4**. Nakon uklanjanja gornje ploče roštilja **A4**, otpustite gumb **A12**. Na isti način uklonite donju ploču roštilja **A5**. Da biste otpustili donju ploču roštilja **A5**, upotrijebite gumb **A11**.
- Za montiranje gornje ploče roštilja **A4** u gornji poklopac **A2**, utaknite jezičke na stražnjem dijelu poklopca **A2** u donji rub ploče **A4**. Zatim pritisnite gornju ploču roštilja **A4** na poklopac **A2** tako da kopčica i kontakti grijaćeg elementa na donjoj strani gornje ploče roštilja **A4** pravilno uđu u poklopac **A2**. Na isti način pričvrstite donju ploču roštilja **A5** u postolje **A6**.



#### Pažnja:

Prije pričvršćivanja ploča **A4** i **A5** na roštilj, provjerite jesu li potpuno suhe.



#### Napomena:

Ploče roštilja **A4** i **A5** se mogu međusobno zamijeniti.

### PRIJE PRVE UPOTREBE

- Izvadite kontaktni roštilj iz ambalaže i uklonite sve promotivne materijale, uključujući naljepnice koje mogu biti na pločama roštilja. Obrisite ploče roštilja **A4** i **A5** čistom navlaženom krpom s dodatkom male količine neutralnog kuhinjskog deterdenta. Nakon primjene deterdenta, temeljito obrišite ploče roštilja **A4** i **A5** čistom i lagano navlaženom krpom te zatim osušite brisanjem. Izvucite pladanj za kapanje **A13** ispod postolja **A6**. Operite ga toplom vodom i neutralnim kuhinjskim deterdentsom te isperite pod čistom tekućom vodom. Osušite ga brisanjem i vratite na mjesto.

- Ploče roštilja **A4** i **A5** i pladanj za kapanje **A13** također se mogu prati u perlici suđa (u gornjoj ladic).



#### Pažnja:

Prije ponovnog pričvršćivanja ploča **A4** i **A5** na roštilj, provjerite jesu li potpuno suhe.

- Nemojte ispirati roštilj ili kabel napajanja pod tekućom vodom niti ga uranjati u vodu ili bilo koju drugu tekućinu.

### UPOTREBA KONTAKTNOG ROŠTILJA

#### Automatski način kuhanja

- Provjerite je li klizni pladanj za kapanje **A13** pravilno umetnut u postolje **A6** i jesu li ploče roštilja **A4** i **A5** pravilno instalirane. Preporučujemo da premažete ploče roštilja **A4** i **A5** malom količinom jestivog ulja.
- Odmotajte kabel napajanja do kraja i uklopite ga u električnu utičnicu. Pritisnite gumb **A10**, a zaslon **A8** će se uključiti. Na zaslonu **A8** će se prikazati i svi simboli kuhanja.
- Okretanjem kotačića **A7** odaberite kategoriju hrane. Svaki put kada okrenete kotačić **A7** početi će treptati drugi simbol. Da potvrdite odabir, pritisnite sredinu kotačića **A7**. Na zaslonu **A8** će ostati upaljen samo simbol odabrane kategorije hrane i roštilj će se početi zagrijavati. Traka pod stavkom "PRE-HEATING" (ZAGRIJAVANJE) će početi treptati na zaslonu **A8** i prikazat će se vrijeme i temperatura.
- Kada se ploče roštilja **A4** i **A5** dovoljno zagriju, uređaj će dati zvučni signal i traka ispod stavke "PRE-HEATING" (ZAGRIJAVANJE) će prestati treptati na zaslonu **A8**. Sada možete staviti hranu na ploču roštilja. Na zaslonu će početi treptati traka ispod stavke "START TO COOK" (POČETAK PEČENJA).
- Stavite hranu na donju ploču **A5** i pažljivo zaklopite gornju ploču **A4**. Roštilj automatski prepoznaje debljinu stavljene hrane i prema tome podešava postavke automatskog pečenja. Vrijeme će se početi odbrojavati i početi će treptati traka ispod stavke "RARE" (SLABO PEČENO).
- Kako se hrana nastavlja peći, postupno će početi treptati trake ispod stavki "MEDIUM" (SREDNJE PEČENO) i "WELL DONE" (DOBRO PEČENO).
- Kada se hrana dovoljno ispeče, traka ispod stavke "WELL DONE" (DOBRO PEČENO) će prestati treptati i uređaj će dati zvučni signal. Otklopite roštilj pomoću ručke **A1** i zatim pomoću plastičnog pribora prikladnog za ovu vrstu roštilja skinite hranu s ploče roštilja. Roštilj će automatski prekinuti zagrijavanje.
- Isključite roštilj pritiskanjem gumba **A10**, iskopčajte utikač kabla napajanja iz električne utičnice i pustite da se roštilj potpuno ohladi prije nego što ga očistite.



#### Napomena:

Nikada nemojte koristiti metalni pribor ili noževe jer to može ogrebat i neljepjivu površinu na pločama roštilja.

### RUČNI NAČIN RADA







- Provjerite je li klizni pladanj za kapanje **A13** pravilno umetnut u postolje **A6** i jesu li ploče roštilja **A4** i **A5** pravilno instalirane. Preporučujemo da premažete ploče roštilja **A4** i **A5** malom količinom jestivog ulja.
- Odmotajte kabel napajanja do kraja i uklopite ga u električnu utičnicu. Pritisnite gumb **A10**, a zaslon **A8** će se uključiti. Na zaslonu **A8** će se prikazati i svi simboli kuhanja.
- Pritisnite gumb **M A9** i na zaslonu **A8** će početi treptati simbol **B8**. Pomoću kotačića **A7** podesite temperaturu u rasponu od 70 ° - 230 ° C. Pritisnite sredinu kotačića **A7** i roštilj će se početi zagrijavati. Traka pod stavkom "PRE-HEATING" (ZAGRIJAVANJE) će početi treptati na zaslonu **A8** i prikazat će se vrijeme i temperatura.
- Kada se ploče roštilja **A4** i **A5** dovoljno zagriju, uređaj će dati zvučni signal i traka ispod stavke "PRE-HEATING" (ZAGRIJAVANJE) će prestati treptati na zaslonu **A8**. Sada možete staviti hranu na ploču roštilja. Na zaslonu će početi treptati traka ispod stavke "START TO COOK" (POČETAK PEČENJA).
- Stavite hranu na donju ploču **A5** i pažljivo zaklopite gornju ploču **A4**. Roštilj automatski prepoznaje debljinu stavljene hrane i prema tome podešava postavke automatskog pečenja. Vrijeme će se početi odbrojavati i početi će treptati traka ispod stavke "RARE" (SLABO PEČENO).
- Kako se hrana nastavlja peći, postupno će početi treptati trake ispod stavki "MEDIUM" (SREDNJE PEČENO) i "WELL DONE" (DOBRO PEČENO).
- Kada se hrana dovoljno ispeče, traka ispod stavke "WELL DONE" (DOBRO PEČENO) će prestati treptati i uređaj će dati zvučni signal. Otklopite roštilj pomoću ručke **A1** i zatim pomoću plastičnog pribora prikladnog za ovu vrstu roštilja skinite hranu s ploče roštilja. Roštilj će automatski prekinuti zagrijavanje.
- Isključite roštilj pritiskanjem gumba **A10**, iskopčajte utikač kabla napajanja iz električne utičnice i pustite da se roštilj potpuno ohladi prije nego što ga očistite.

### SAVJETI ZA ROŠTILJANJE MESA I DIMLJENIH NAMIRNICA

- Za najbolje rezultate, narežite meso na jednako debele odreske.
- Da biste spriječili stvrdnjavanje i sušenje mesa, preporučuje se da ga ne posolite prije roštiljanja. Preporučuje se soljenje i začinjavanje hrane tek nakon pečenja.
- Prije roštiljanja marinirano meso, prvo obrišite višak marinade papirnatom ručnikom. Neke vrste marinada mogu imati visok udio šećera koji može zagorjeti.
- Kada roštiljate, nemojte probijati meso da iz njega ne bi iscurili sokovi te da ne bi postalo tvrdo i suho.
- Nemojte isušiti meso predugim roštiljanjem.
- Uvijek kežite da piletna bude temeljito pečena.
- Ne morate probadati unaprijed kuhane hrenovke prije roštiljanja.
- Ne preporučujemo upotrebu kontaktnog roštilja za pečenje mesa s debelim kostima, kao što su kosti u svinjskim koltetima.



## KRATKI VODIČ ZA ROŠTILJANJE

Mode		Preporučena hrana
Zamrzuta hrana		Zamrzuta hrana
Slanina		Slanina Tanke kriške govedine ili svinjetine Svinjski šnići
Piletina		Pileća prsa Pileći fileti Pureća prsa Pureći medaljoni
Hrenovke i kobasice		Hrenovke i kobasice
Odresci		Biftek Kriške svinjske vratine Svinjski medaljoni
Riba		Cijela riba Riblji fileti bez kože Riblji fileti s kožom Škamp
Hamburgeri		Hamburgeri (mljeveno meso)
Ručni način rada	M	Voće Povrće Panini Sendviči



### Napomena:

automatski režim "STEAK" (ODREZAK) je namijenjen za roštiljanje mesa narezanog na kriške debljine najmanje 2 cm. Za tanje kriške mesa koristite automatski režim "BACON" (SLANINA). Uvijek pazite da piletina i puretina bude temeljito pečena.

## ČIŠĆENJE I ODRŽAVANJE

- Očistite roštilj nakon svake upotrebe. Prije čišćenja, roštilj mora biti isključen, iskopčan iz električne utičnice i ohlađen.



### Upozorenje:

Da biste spriječili ozljede električnim udarom, nemojte uranjati uređaj, kabel napajanja ili utikač u vodu ili bilo koju drugu tekućinu.

- Za čišćenje ploča roštilja **A4** i **A5**, upotrijebite papirnate ručnike ili navlaženu meku krpu.
- U slučaju jače zaprljanosti, očistite ploče roštilja **A4** i **A5** navlaženom krpom s dodatkom male količine neutralnog kuhinjskog deterdženta. Nakon primjene deterdženta, temeljito obrišite ploče roštilja **A4** i **A5** čistom i lagano navlaženom krpom te zatim osušite brisanjem.



### Napomena:

Lakše ćete očistiti ploče roštilja **A4** i **A5** dok su još uvijek malo tople.

- Provjerite je li se sadržaj kliznog pladnja za kapanje **A13** ohladio i zatim pažljivo izvadite pladanj za kapanje **A13** iz postolja uređaja **A6**.
- Ispraznite njegov sadržaj i operite ga u toploj vodi s dodatkom neutralnog kuhinjskog deterdženta. Zatim ga isperite pod čistom vodom, temeljito osušite i vratite na mjesto.
- Ploče roštilja **A4** i **A5** i pladanj za kapanje **A13** također se mogu prati u perilici suđa (u gornjoj ladici).



### Pažnja:

Prije ponovnog pričvršćivanja ploča **A4** i **A5** na roštilj, provjerite jesu li potpuno suhe. To posebno vrijedi za kontakte grijaćeg elementa.

- Očistite vanjsku površinu suhom ili lagano navlaženom krpom. Zatim sve obrišite tako da bude potpuno suho.
- Nemojte nikada koristiti čeličnu vunu, abrazivna sredstva za čišćenje, benzin, itd. za čišćenje.

### Pohrana

- Kada planirate ne koristiti uređaj dulje vrijeme, iskopčajte utikač iz električne utičnice, pustite da se uređaj ohladi i očistite ga prema gore navedenim uputama.
- Prije pohrane, provjerite je li uređaj i sav pribor temeljito očišćen i suh.
- Čuvajte uređaj na suhom, čistom i dobro ventiliranom mjestu koje nije izloženo ekstremnim temperaturama i koje je izvan doseg a djece.

## TEHNIČKE SPECIFIKACIJE

Nazivni raspon napona .....220 – 240 V~  
 Nazivna frekvencija .....50 – 60 Hz  
 Nazivna ulazna snaga .....1800 – 2100 W

Zadržavamo pravo na izmjenu teksta i tehničkih specifikacija.

## UPUTE I INFORMACIJE VEZANE UZ ODLAGANJE ISKORIŠTENIH MATERIJALA ZA AMBALAŽU

Odložite iskorištene materijale za ambalažu na ovlaštenom odlagalištu u vašem mjestu.

## ODLAGANJE ISKORIŠTENE ELEKTRIČNE I ELEKTRONIČKE OPREME



Ovaj simbol na proizvodima ili originalnim dokumentima znači da se iskorišteni električni ili elektronički proizvodi ne smiju odlagati u obični kućanski otpad. Radi pravilnog zbrinjavanja, obnavljanja i recikliranja, predajte takve uređaje na predviđenim mjestima za to. Također, u nekim državama Europske unije ili drugim europskim zemljama možete vratiti uređaj lokalnom prodavaču kada kupujete ekvivalentan novi uređaj.

Pravilno odlaganje ovog proizvoda pomaže u spašavanju vrijednih prirodnih resursa te sprječava potencijalne negativne učinke za okoliš i ljudsko zdravlje, koji bi nastali nepravilnim odlaganjem otpada. Zatražite više pojedinosti od lokalnih nadležnih tijela ili prikupljališta.

U skladu s državnim propisima, moguće su kazne za nepropisno odlaganje ove vrste otpada.

### Za poslovne subjekte u državama Europske unije

Ako želite odbaciti električne ili elektroničke uređaje, zatražite informacije od prodavača ili dobavljača.

### Odlaganje u drugim zemljama izvan Europske unije

Ovaj simbol je važeći u Europskoj uniji. Ako želite odbaciti ovaj proizvod, zatražite potrebne informacije o pravilnom načinu odlaganja od lokalnih nadležnih tijela ili prodavača.



Ovaj proizvod zadovoljava sve osnovne zahtjeve EU direktiva vezanih uz njega.

Ovaj dokument je originalno proizveden i objavljen od strane proizvođača, brenda Sencor, i preuzet je sa njihove zvanične stranice. S obzirom na ovu činjenicu, Tehnoteka ističe da ne preuzima odgovornost za tačnost, celovitost ili pouzdanost informacija, podataka, mišljenja, saveta ili izjava sadržanih u ovom dokumentu.

Napominjemo da Tehnoteka nema ovlašćenje da izvrši bilo kakve izmene ili dopune na ovom dokumentu, stoga nismo odgovorni za eventualne greške, propuste ili netačnosti koje se mogu naći unutar njega. Tehnoteka ne odgovara za štetu nanесenu korisnicima pri upotrebi netačnih podataka. Ukoliko imate dodatna pitanja o proizvodu, ljubazno vas molimo da kontaktirate direktno proizvođača kako biste dobili sve detaljne informacije.

Za najnovije informacije o ceni, dostupnim akcijama i tehničkim karakteristikama proizvoda koji se pominje u ovom dokumentu, molimo posetite našu stranicu klikom na sledeći link:

<https://tehnoteka.rs/p/sencor-elektricni-rostilj-sbg-6231ss-akcija-cena/>