

## Uputstvo za upotrebu

REMINGTON presa za kosu S5860 Botanicals

REMINGTON®  
EST. NEW YORK 1937



Tehnoteka je online destinacija za upoređivanje cena i karakteristika bele tehnike, potrošačke elektronike i IT uređaja kod trgovinskih lanaca i internet prodavnica u Srbiji. Naša stranica vam omogućava da istražite najnovije informacije, detaljne karakteristike i konkurentne cene proizvoda.

Posetite nas i uživajte u ekskluzivnom iskustvu pametne kupovine klikom na link:

<https://tehnoteka.rs/p/remington-presa-za-kosu-s5860-botanicals-akcija-cena/>

# REMINGTON®

EST. NEW YORK 1937



**Botanicals™ Straightener**  
**S5860**

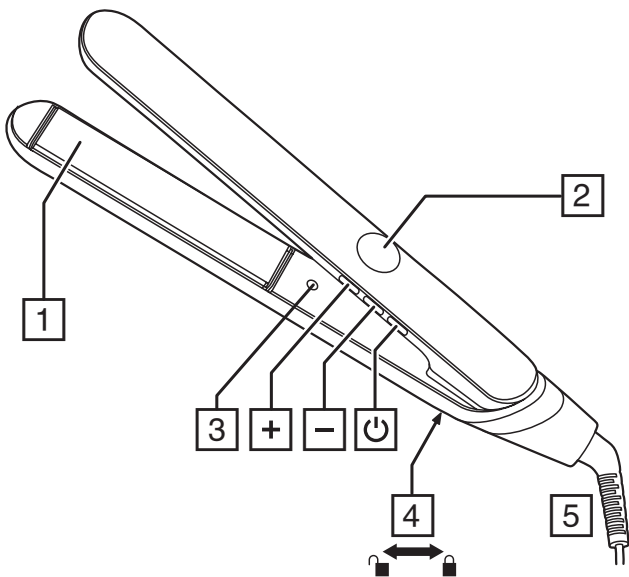

Thank you for buying your new Remington® product. Please read these instructions carefully and keep them safe. Remove all packaging before use.

**WARNING: This appliance is hot. Keep out of reach of children at all times.**

### IMPORTANT SAFEGUARDS

- This appliance can be used by children aged from 8 years and above and persons with reduced physical, sensory or mental capabilities or lack of experience and knowledge if they have been supervised/instructed and understand the hazards involved. Children shall not play with the appliance. Cleaning and user maintenance shall not be done by children unless they are older than 8 and supervised. Keep the appliance and cable out of reach of children under 8 years.
  -  Do not use this appliance near bathtubs, showers, basins or other vessels containing water.
  - When the appliance is used in a bathroom, unplug it after use since the proximity of water presents a hazard even when the appliance is switched off.
  - For additional protection, the installation of a residual current device (RCD) having a rated residual operating current not exceeding 30 mA is advisable in the electrical circuit supplying the bathroom\*.
- \* Currently, the fitting in a bathroom of an electrical socket suitable or capable of operating the appliance is not permitted in the UK (see BS7671).
- Burn hazard. Keep the appliance out of reach from young children, particularly during use and while cooling down.
  - Never leave the appliance unattended when it is connected to the power supply.
  - Always place the appliance with its stand, if any, on a heat-resistant, stable flat surface.
  - If the supply cord of this unit becomes damaged, discontinue use immediately and return the appliance to your nearest authorised Remington® service dealer for repair or replacement in order to avoid a hazard.

- Do not allow any part of the appliance touch the face, neck or scalp.
- Keep the power plug and cord away from heated surfaces.
- Do not use attachments other than those we supply.
- Do not use the appliance if it is damaged or malfunctions.
- Do not twist or kink the cable, or wrap it round the appliance. Check the cord regularly for any signs of damage.
- CAUTION: Always remove the appliance from the storage pouch/sleeve before heating and allow it to fully cool before placing it back.
- This appliance is not intended for commercial or salon use.



## PARTS

- |                                   |                           |
|-----------------------------------|---------------------------|
| 1. Advanced ceramic coated plates | Controls:                 |
| 2. Display                        | ⏻ On/off button           |
| 3. Ion emitter                    | +/- Temperature functions |
| 4. Hinge lock                     | Accessories (not shown):  |
| 5. Swivel cord                    | • Storage pouch           |

## ADDITIONAL FEATURES

- Fast heat up—ready to use in 15 seconds.
- Automatic safety shut off – this unit will switch itself off if no button is pressed or it is left on after 60 minutes.
- Multivoltage: for home or abroad. At 120V times and temperatures may vary.

## INSTRUCTIONS FOR USE

- Before use, ensure the hair is clean, dry and tangle-free.
  - For extra protection use a heat protection spray.
  - Hairsprays contain flammable material - do not use while using this product.
  - Section the hair prior to styling. Style the lower layers first.
1. Plug the product into the mains power supply.
  2. When your straightener is plugged in but not turned on the lock symbol  will come on to show that it is in standby mode.
  3. Press and hold the on/off button to switch on .
  4. Start styling on lower temperatures first. Select the appropriate temperature for your hair type using the controls on the side of the product. '+' increases the temperature '-' decreases the temperature.

### Recommended Temperatures

Temperature	Hair type
150°C - 170°C	Thin / fine, damaged or bleached hair
180°C - 200°C	Normal, healthy hair
210°C - 230°C	Thick, very curly and difficult to style hair

- **Caution:** the hottest temperatures should only be used by experienced stylists
5. The digital display will stop flashing when the product is ready to use.

- Working on one section at a time, run the straightener through the entire length of the hair without stopping.
- After use, press and hold the on/off (⏻) button for two seconds to turn off then unplug the appliance.

#### Botanicare Setting

- The BotaniCare setting gently styles the hair at 185°C.
- To activate press and hold '+' for 2 seconds, 🌿 will appear on the display.

#### Ionic Conditioning

- During styling negative ions are released onto the hair actively reducing static for smooth, sleek results.
- It is normal for the product to create a low buzzing noise while in use as the ions are created.

#### Temperature Lock Function

- Set the desired temperature using the + and – buttons then lock the settings by pressing the “–” button for 2 seconds. The 🔒 symbol will appear on the temperature display.
- To unlock the temperature setting, press and hold the “–” button for 2 seconds.

#### Memory Function

- Each time you use your styler it will automatically set itself to the last setting used.

---

## STORAGE, CLEANING AND MAINTENANCE

---

#### Let the appliance cool down before cleaning and storing away

- Wipe all the surfaces with a damp cloth.
- Don't use harsh or abrasive cleaning agents or solvents.

The plates can be locked together for easy storage:

To lock, close the plates and slide the hinge lock to the locked 🔒 position.

To unlock, slide the hinge lock to the unlocked 🔓 position.

**NOTE:** Do not heat the unit in the locked position.

---

## RECYCLING

---



To avoid environmental and health problems due to hazardous substances, appliances and rechargeable and non-rechargeable batteries marked with one of these symbols must not be disposed of with unsorted municipal waste. Always dispose of electrical and electronic products and, where applicable, rechargeable and non-rechargeable batteries, at an appropriate official recycling/collection point.

Vielen Dank, dass Sie sich für den Kauf dieses Remington® Produkts entschieden haben. Lesen Sie diese Bedienungsanleitung aufmerksam durch und bewahren Sie sie auf. Entfernen Sie die Verpackung vor dem Gebrauch vollständig.

**ACHTUNG: Das Gerät wird heiß. Halten Sie es stets außer Reichweite von Kindern.**

---

## WICHTIGE SICHERHEITSHINWEISE

---

- Dieses Gerät ist für die Nutzung von Kindern ab 8 Jahren sowie von Personen mit eingeschränkten physischen, sensorischen oder geistigen Fähigkeiten oder Mangel an Erfahrung und Wissen geeignet, wenn ihnen die Handhabung erklärt wurde/ sie dabei beaufsichtigt werden und ihnen die damit verbundenen Gefahren bewusst sind. Kinder dürfen nicht mit dem Gerät spielen. Reinigung und Pflege dürfen nicht von Kindern durchgeführt werden, es sei denn sie sind älter als 8 Jahre und werden dabei beaufsichtigt. Bewahren Sie das Gerät und das Kabel außer Reichweite von Kindern unter 8 Jahren auf.
- ⊘ **Warnung:** Verwenden Sie das Gerät nicht in der Nähe einer Badewanne, einem Behälter oder anderen Gefäßen, die Wasser enthalten.
- Wenn Sie das Gerät im Badezimmer verwenden, ziehen Sie den Netzstecker nach dem Gebrauch, da Wasser in der Nähe auch bei ausgeschaltetem Gerät eine Gefahr darstellt.
- Als zusätzliche Schutzmaßnahme sollten Sie in den Stromkreislauf im Badezimmer eine Fehlerstrom-Schutzeinrichtung mit einem Bemessungsdifferenzstrom nicht über 30mA einbauen. Fragen Sie einen Elektriker um Rat.
- Verbrennungsgefahr. Halten Sie das Gerät außerhalb der Reichweite von Kleinkindern, vor allem während es in Betrieb ist oder abkühlt.
- Stellen Sie das Gerät und gegebenenfalls die Ladestation stets auf einen hitzebeständigen, stabilen, flachen Untergrund.
- Lassen Sie das Gerät nicht unbeaufsichtigt, solange es ans Stromnetz angeschlossen ist.

- Ist das Stromkabel beschädigt, verwenden Sie das Gerät auf keinen Fall mehr und geben Sie es bei einem autorisierten Remington® Servicehändler in Ihrer Nähe zur Reparatur oder zum Umtausch ab, um eine Gefährdung zu vermeiden.
- Achten Sie darauf, dass kein Bestandteil des Geräts mit dem Gesicht, dem Nacken oder der Kopfhaut in Berührung kommt.
- Bringen Sie den Netzstecker und das Netzkabel nicht mit beheizten Oberflächen in Berührung.
- Verwenden Sie nur das von uns zur Verfügung gestellte Zubehör.
- Verwenden Sie das Gerät nicht, wenn es beschädigt ist oder nicht richtig funktioniert.
- Achten Sie darauf, dass Sie das Kabel nicht knicken oder verdrehen.
- Wickeln Sie das Kabel nicht um das Gerät. Überprüfen Sie das Kabel regelmäßig auf Schäden.
- ACHTUNG: Nehmen Sie das Gerät aus der Aufbewahrungstasche, bevor Sie es aufheizen und lassen Sie es vollständig abkühlen, bevor Sie es zurücklegen.
- Dieses Gerät ist nicht für die gewerbliche Nutzung geeignet.

## BESTANDTEILE

- |   |                             |
|---|-----------------------------|
| 1. Hochentwickelte keramikbeschichtete Stylingplatten | Regler:                     |
| 2. Display  | ☺ Ein/Aus-Schalter          |
| 3. Ionenstrahler                                      | +/- Temperaturfunktionen    |
| 4. Transportverriegelung                              | Zubehör (nicht abgebildet): |
| 5. Kabel mit Drehgelenk                               | • Aufbewahrungsbeutel       |

## PRODUKTEIGENSCHAFTEN

- Schnelles Aufheizen – in nur 15 Sekunden einsatzbereit.
- Automatische Sicherheitsabschaltung – Dieses Gerät schaltet sich selbst ab, wenn es länger als 60 Minuten in Betrieb ist und keine Taste gedrückt wird.
- Mehrfachspannungsfunktion: für zu Hause oder im Urlaub. Bei 120 Volt können Zeiten und Temperaturen variieren.

## BEDIENUNGSANLEITUNG

- Achten Sie vor dem Gebrauch darauf, dass das Haar sauber, trocken und nicht verheddert ist.
  - Verwenden Sie für den zusätzlichen Schutz Ihres Haars ein Hitzeschutzspray.
  - Haarsprays enthalten entzündliche Stoffe – verwenden Sie kein Haarspray, während das Gerät in Betrieb ist.
  - Teilen Sie das Haar vor dem Stylen ab. Glätten Sie zuerst die untenliegenden Strähnen.
1. Stecken Sie den Netzstecker des Geräts in die Steckdose.
  2. Ist der Styler an das Stromnetz angeschlossen, aber nicht eingeschaltet, erscheint auf dem Display ein Schloss-Symbol , der Styler befindet sich dann im Standby-Modus.
  3. Halten Sie die Einschalttaste gedrückt, um das Gerät einzuschalten.
  4. Beginnen Sie das Styling zunächst mit einer geringen Temperaturstufe. Wählen Sie die geeignete Temperatur für Ihren Haartyp mit Hilfe der Regler an der Seite des Geräts aus. Mit '+' erhöhen Sie die Temperatur, mit '-' reduzieren Sie sie.



**Empfohlene Temperaturwerte**

Temperatur	Haartyp
150°C - 170°C	Dünnes/feines, strapaziertes oder aufgehelltes Haar
180°C - 200°C	Normales, gesundes Haar
210°C - 230°C	Kräftiges, sehr lockiges und schwer zu bändigendes Haar

- **Achtung:** Nur Personen, die bereits über Erfahrung beim Styling verfügen, sollten höhere Temperaturen verwenden.
- 5. Die Digitalanzeige hört auf zu blinken, wenn das Gerät einsatzbereit ist.
- 6. Glätten Sie immer nur einzelne Strähnen. Lassen Sie den Haarglätter ohne zu stoppen durch die gesamte Länge des Haars gleiten.
- 7. Diesen Vorgang pro Strähne maximal zweimal wiederholen, um Schäden am Haar zu vermeiden
- 8. Um das Gerät auszuschalten, halten Sie nach dem Gebrauch den Ausschalter zwei Sekunden lang gedrückt. Trennen Sie das Gerät anschließend vom Stromnetz.

**BotaniCare-instelling**

- De BotaniCare-instelling stylet het haar voorzichtig op 185°C.
- Om het te activeren houdt u "+" gedurende 2 seconden ingedrukt, zal op het display verschijnen.

**Ionen-Technologie**

- Während des Stylens werden negative Ionen an das Haar abgegeben, die antistatisch wirken und ein seidig-glatte Ergebnis fördern.
- Bei der Erzeugung der Ionen entsteht ein leises Brummgeräusch, das Sie hören, wenn das Gerät in Betrieb ist.

**Tastensperre**

- Stellen Sie die gewünschte Temperatur mit Hilfe der +/- Tasten ein und speichern Sie diese Einstellung, indem Sie die '-' Taste 2 Sekunden lang gedrückt halten. Neben der Temperaturanzeige erscheint ein  Symbol.
- Um die Einstellung wieder freizugeben, halten Sie die '-' Taste erneut einfach 2 Sekunden lang gedrückt.

**Memory-Funktion**

- Immer wenn Sie Ihren Styler einschalten, wird automatisch die zuletzt genutzte Einstellung aktiviert.

**LAGERUNG, REINIGUNG UND PFLEGE****Lassen Sie das Gerät abkühlen bevor Sie es reinigen und verstauen.**

- Wischen Sie alle Oberflächen mit einem feuchten Tuch ab.
- Verwenden Sie keine aggressiven oder scheuernden Reinigungs- oder Lösungsmittel.

Die Stylingplatten können zum einfachen, platzsparenden Verstauen in zugeklappter Position verriegelt werden.

Schließen Sie die Platten und schieben Sie die Verriegelung in die geschlossene Position () , um die Platten zu sperren.

Um sie zu entsperren, schieben Sie die Verriegelung in die offene Position () .

HINWEIS: Heizen Sie das Element in verriegeltem Zustand nicht auf.

---

**RECYCLING**

---



Um negative Auswirkungen auf Umwelt und Gesundheit durch gefährliche Stoffe zu vermeiden, dürfen Geräte sowie wiederaufladbare und nicht wiederaufladbare Batterien, die mit einem dieser Symbole gekennzeichnet sind, nicht über den normalen Hausmüll entsorgt werden. Entsorgen Sie elektrische und elektronische Produkte und gegebenenfalls wiederaufladbare und nicht wiederaufladbare Batterien immer an einer offiziellen Recyclingstelle.

Hartelijk dank voor het kopen van uw nieuwe Remington® product. Lees de instructies voor gebruik zorgvuldig door en bewaar deze op een veilige plaats, zodat u deze later nog eens door kunt lezen. Verwijder alle verpakkingsmaterialen voor gebruik.

**WAARSCHUWING: Dit apparaat is heel warm. Houd het daarom altijd buiten het bereik van kinderen.**

---

## BELANGRIJKE VEILIGHEIDSVOORSCHRIFTEN

---

- Dit apparaat mag alleen gebruikt worden door kinderen van 8 jaar en ouder en personen met mindere fysieke, zintuiglijke of mentale vaardigheden of met een gebrek aan ervaring en kennis, indien zij onder toezicht staan/ instructies hebben ontvangen en de gevaren begrijpen die van toepassing zijn. Kinderen mogen niet met het apparaat spelen. Schoonmaak en onderhoud mag niet door kinderen uitgevoerd worden tenzij ze ouder dan 8 jaar zijn en onder toezicht staan. Houd het apparaat en het snoer buiten het bereik van kinderen onder de 8 jaar.
- ⊘ **Waarschuwing:** Gebruik het apparaat niet in de buurt van badkuipen, douches, wastafels of andere reservoirs die water of andere vloeistoffen bevatten.
- Wanneer het apparaat in de badkamer wordt gebruikt, dient u de stekker na gebruik uit het stopcontact te halen aangezien de aanwezigheid van water een gevaar vormt, zelfs wanneer het apparaat uitgeschakeld is.
- Voor aanvullende veiligheid wordt de installatie van een aardlekschakelaar (ALS) met een nominale lekstroom die niet groter is dan 30mA geadviseerd. Raadpleeg uw installateur.
- Gevaar op brandwonden. Houd het apparaat buiten het bereik van jonge kinderen, vooral tijdens gebruik en tijdens het afkoelen.
- Plaats het apparaat altijd met de standaard, indien voorzien, op een hittenbestendig, stabiel, vlak oppervlak.
- Laat het apparaat nooit onbeheerd achter als de stekker in het stopcontact zit.
- Indien het snoer beschadigd is, dient u het gebruik direct te stoppen en contact op te nemen met het Remington® Service Center voor reparatie of vervanging om eventuele risico's te vermijden.

- Vermijd dat enig deel van het apparaat in contact komt met het gezicht, nek, oren of hoofdhuid.
- Houd het snoer en de stekker uit de buurt van warmtebronnen.
- Gebruik geen andere accessoires of hulpstukken anders dan die door Remington® zijn/worden geleverd.
- Gebruik het apparaat niet wanneer deze beschadigd is of storingen vertoont.
- Zorg ervoor dat het snoer niet gedraaid of beschadigd is.
- Wikkel het snoer niet om het apparaat. Controleer het snoer regelmatig op tekenen van schade.
- **VOORZICHTIG:** haal het apparaat altijd uit het opbergvak / de hoes voordat u het verwarmt en laat het volledig afkoelen voordat u het terugplaatst.
- Dit apparaat is niet bedoeld voor commercieel gebruik of gebruik in een salon.

## ONDERDELEN

- |   |  |
|---|--|
| <ol style="list-style-type: none"> <li>1. Stylingplaten met een Advanced Ceramic coating</li> <li>2. Display</li> <li>3. Ionenzender</li> <li>4. Plaatvergendeling</li> <li>5. Draaibaar snoer</li> </ol> | <p>Bedieningsknoppen:</p> <ul style="list-style-type: none"> <li>☺ Aan/uit schakelaar</li> <li>+/- Temperatuurfuncties</li> </ul> <p>Toebehoren (niet afgebeeld):</p> <ul style="list-style-type: none"> <li>• Opbergetui</li> </ul> |
|---|--|

## KENMERKEN VAN HET PRODUCT

- Snelle opwarming - klaar voor gebruik in 15 seconden.
- Automatische veiligheidsuitschakeling - dit apparaat schakelt zichzelf na 60 minuten uit als er geen knop wordt ingedrukt of indien het apparaat een uur aanstaat.
- Multivoltage: voor gebruik thuis en op reis. Bij gebruik met 120V kan zowel de opwarmtijd als de temperatuur afwijken.

## GBRUIKSAANWIJZING

- Zorg dat het haar schoon, droog en klitvrij is, voordat u met het stylen begint.
  - Voor extra bescherming kunt u een hittebestendige spray gebruiken.
  - Haarspray bevat brandbare materialen - gebruik deze niet terwijl u het apparaat gebruikt.
  - Verdeel het haar in secties, voordat u met het stylen begint. Begin altijd eerst met de onderste laag.
1. Steek de stekker van het apparaat in het stopcontact.
  2. Wanneer de stekker van de styler in het stopcontact is gestoken, maar het apparaat nog niet aanstaat, zal er een vergrendelingsymbool oplichten om aan te geven dat het apparaat op 'stand by' staat.
  3. Houd de aan-knop ingedrukt om het apparaat aan te zetten.
  4. Begin met het stylen op een lage temperatuur. Kies de juiste temperatuur afgestemd op uw haartype met behulp van de functieknoppen voor detemperatuurstelling.

### Aanbevolen temperaturen

Temperatuur	Haartype
150°C - 170°C	Dun/fijn, beschadigd of gebleekt haar
180°C - 200°C	Normaal, gezond haar
210°C - 230°C	Dik, zeer krullend en moeilijk te stylen haar

- **Waarschuwing:** de hoogste temperatuurstellingen mogen alleen gebruikt worden door ervaren gebruikers.

5. Het digitale display zal stoppen met knipperen wanneer het apparaat klaar voor gebruik is.
6. Style iedere keer één sectie van het haar en laat het apparaat in één beweging langs de gehele lengte van het haar glijden.
7. Herhaal deze beweging maximaal 2 keer per haarlok om beschadiging te voorkomen.
8. Nadat u het apparaat hebt gebruikt, houdt u de uit-knop gedurende twee seconden ingedrukt om het apparaat uit te schakelen en haalt u de stekker uit het stopcontact.

## Botanica Setting

- The BotaniCare setting gently styles the hair at 185°C.
- To activate press and hold '+' for 2 seconds, ✱ will appear on the display.

## Ionische conditionering

- Tijdens het stylen komen negatieve ionen vrij op het haar, waardoor de statische elektriciteit actief wordt verminderd voor een glad resultaat.
- Het is normaal dat het product een zoemend geluid maakt tijdens het gebruik, dit komt doordat er ionen worden aangemaakt.

## Temperatuurvergrendelingsfunctie

- Stel de gewenste temperatuur in door op de knoppen +/- te drukken en vergrendel de instelling door 2 seconden lang op de knop '-' te drukken.
- Naast de temperatuur zal een 🔒-symbooltje verschijnen.
- Om de instelling te ontgrendelen, drukt u weer 2 seconden lang op de '-' knop.

## Geheugenfunctie

- Telkens wanneer u uw styler gebruikt, zal deze zich automatisch op de laatst gebruikte temperatuur instellen.

---

## OPBERGEN, REINIGING EN ONDERHOUD

---

### Wacht tot het apparaat is afgekoeld alvorens dit schoon te maken en op te bergen.

- Veeg alle oppervlakken af met een vochtige doek.
- Gebruik geen agressief of schurend reinigingsmiddel of oplosmiddel.

De platen kunnen vergrendeld worden om het apparaat gemakkelijk op te bergen:

Om te vergrendelen, sluit u de platen en schuift u het scharnierslot naar de vergrendelde 🔒 positie.

Om te ontgrendelen, schuift u het scharnierslot naar de ontgrendelde 🗑️ positie.

LET OP: Verwarm het apparaat niet wanneer deze vergrendeld is.

---

## RECYCLING

---



Om milieu- en gezondheidsproblemen door gevaarlijke stoffen te vermijden, mogen apparaten en oplaadbare en niet oplaadbare batterijen met een van deze symbolen niet samen met het huishoudelijk afval worden verwijderd. Breng elektrische en elektronische producten en, indien van toepassing, oplaadbare en niet-oplaadbare batterijen, altijd naar een officieel recycling-/inzamelpunt.

Merci d'avoir acheté ce produit Remington®. Avant l'utilisation, veuillez lire attentivement ces instructions et conservez-les dans un endroit sûr. Retirez tout l'emballage avant utilisation.

**AVERTISSEMENT : Cet appareil est chaud. Tenir à tout moment hors de portée des enfants.**

### MISES EN GARDE IMPORTANTES

- Cet appareil peut être utilisé par des enfants âgés de 8 ans et plus et par des personnes aux aptitudes physiques, sensorielles ou mentales réduites ou ne possédant pas l'expérience et les connaissances suffisantes, pour autant que ces personnes soient supervisées/aient reçu des instructions et soient conscientes des risques encourus. Les enfants ne peuvent pas jouer avec l'appareil. Le nettoyage et l'entretien par l'utilisateur ne doivent pas être effectués par des enfants, à moins qu'ils ne soient âgés de plus de 8 ans et qu'ils soient supervisés. Tenez l'appareil et le câble hors de portée des enfants de moins de 8 ans.
- ⊘ Avertissement : Veillez à ne pas utiliser cet appareil à proximité de baignoires, douches, lavabos ou autres récipients contenant de l'eau.
- Lorsque l'appareil est utilisé dans une salle de bains, débranchez-le après usage. La proximité de l'eau présente un danger même lorsque l'appareil est éteint.
- Pour une protection supplémentaire, l'installation de courant résiduel (RCD) avec un différentiel résiduel nominal ne dépassant pas 30mA est recommandée. Demandez de l'aide à un électricien.
- Risque de brûlure. Veillez à maintenir l'appareil hors de portée des jeunes enfants, en particulier lorsque vous utilisez l'appareil et lorsqu'il refroidit.
- Placez toujours l'appareil avec son support, le cas échéant, sur une surface plate, stable et résistante à la chaleur.
- Ne laissez en aucun cas l'appareil sans surveillance quand il est connecté au réseau électrique.
- Si le cordon d'alimentation de cet appareil est endommagé, cessez immédiatement d'utiliser l'appareil et renvoyez-le au service consommateurs Remington agréé le plus proche en vue de sa réparation ou de sa substitution afin d'éviter tout risque.

- Évitez tout contact de l'appareil avec le visage, le cou ou le cuir chevelu.
- Veillez à maintenir le cordon d'alimentation et la prise électrique à distance des surfaces chauffées.
- Ne pas utiliser d'autres accessoires que ceux fournis.
- N'utilisez pas l'appareil s'il fonctionne mal ou est endommagé.
- Ne pas tordre et enrouler le cordon autour de l'appareil.
- Inspectez régulièrement le cordon pour détecter tout dommage apparent.
- ATTENTION : toujours retirer l'appareil de sa pochette avant de l'allumer et veiller toujours à ce que l'appareil soit entièrement refroidi après utilisation avant de le ranger dans sa pochette.
- Cet appareil n'est pas destiné à une utilisation commerciale ou en salon.

## PIÈCES

- |                             |                               |
|-----------------------------|-------------------------------|
| 1. Plaques Advanced Ceramic | Commandes :                   |
| 2. Affichage                | ⏻ Interrupteur On/off         |
| 3. Émetteur d'ions          | +/- Fonctions de température  |
| 4. Verrouillage des plaques | Accessoires (non illustrés) : |
| 5. Cordon rotatif           | • Pochette de rangement       |

## FONCTIONS DU PRODUIT

- Mise à température rapide – prêt en 15 secondes.
- Arrêt automatique de sécurité – L'appareil s'arrêtera de lui-même si aucun bouton n'est pressé ou s'il reste allumé plus de 60 minutes.
- Bi-voltage - permet une utilisation à domicile ou à l'étranger. A 120V, le temps de chauffe et les températures peuvent varier.

## NETTOYAGE ET ENTRETIEN

- Avant utilisation, assurez-vous que les cheveux soient propres, secs et démêlés.
  - Pour une protection supplémentaire, utilisez un spray de protection contre la chaleur.
  - Les sprays pour cheveux contiennent des produits inflammables – ne pas les utiliser lorsque l'appareil est en cours d'utilisation.
  - Commencez par diviser vos cheveux par mèches. Coiffez tout d'abord la partie inférieure.
1. Branchez l'appareil.
  2. Lorsque le lisseur est branché, mais n'est pas allumé, un symbole de cadenas 🔒 apparaîtra dans la fenêtre d'affichage pour indiquer que le lisseur est en mode veille.
  3. Appuyez sur le bouton marche et maintenez-le enfoncé pour allumer l'appareil.
  4. Commencez la mise en forme avec les températures inférieures. Sélectionnez la température appropriée à votre type de cheveux en utilisant les commandes situées sur le côté de l'appareil. '+' augmente la température '-' diminue la température.

### Températures recommandées

Température	Type de cheveux
150°C - 170°C	Cheveux fins/déliés, abîmés ou décolorés
180°C - 200°C	Cheveux normaux, sains
210°C - 230°C	Cheveux épais, très frisés et difficiles à coiffer

- **Attention** : Les températures les plus hautes devraient être utilisées uniquement par les personnes expérimentées.
- 5. L'affichage numérique arrête de clignoter lorsque l'appareil est prêt à l'emploi.
- 6. Travaillez sur une mèche à la fois, passez le lisseur sur toute la longueur sans vous arrêter.
- 7. Répétez uniquement deux fois par mèche afin d'éviter d'abîmer les cheveux.
- 8. Après utilisation, appuyez sur le bouton d'arrêt et maintenez-le enfoncé pendant deux secondes pour éteindre l'appareil, puis débranchez-le.

FR

#### Fonction BotaniCare

- La fonction BotaniCare coiffe les cheveux en douceur à 185°C.
- Pour activer cette fonction, appuyez sur le bouton « + » et maintenez-le enfoncé pendant 2 secondes.  apparaît sur l'affichage.

#### Conditionnement ionique

- Pendant la mise en forme, des ions négatifs sont libérés sur les cheveux et réduisent activement l'électricité statique pour des résultats lisses et soyeux.
- L'appareil émet un léger bourdonnement lors de son utilisation et de la production des ions. C'est normal.

#### Fonction de verrouillage de la température

- Réglez la température souhaitée en appuyant sur les boutons +/- et verrouillez les commandes de température en appuyant sur le bouton 'L' pendant 2 secondes. Un symbole  apparaît à côté de la température.
- Pour déverrouiller les commandes de température, appuyez de nouveau sur le bouton 'L' et maintenez-le enfoncé pendant 2 secondes.

#### Fonction mémoire

- Chaque fois que vous utiliserez votre lisseur, il adoptera automatiquement le dernier réglage utilisé.

---

## RANGEMENT, NETTOYAGE ET ENTRETIEN

---

### Laissez refroidir l'appareil avant de le nettoyer et de le ranger.

- Nettoyez toutes les surfaces avec un linge humide.
- N'utilisez pas des produits d'entretien abrasifs ou agressifs ou des solvants.

Les plaques peuvent être verrouillées ensemble pour un rangement facile.

Pour verrouiller l'appareil, fermez les plaques et faites glisser le verrou de charnière dans la position de verrouillage .

Pour déverrouiller l'appareil, faites glisser le verrou de charnière dans la position de déverrouillage .

REMARQUE : Ne pas chauffer l'appareil lorsque les plaques sont verrouillées.

---

## RECYCLAGE



Afin d'éviter les problèmes occasionnés à l'environnement et à la santé par des substances dangereuses, les appareils et les batteries rechargeables et non rechargeables présentant l'un de ces symboles ne doivent pas être éliminés avec les déchets municipaux non triés. Éliminez dans tous les cas les produits électriques et électroniques et, le cas échéant, les batteries rechargeables et non rechargeables, dans un centre officiel et approprié de collecte/recyclage.



Gracias por comprar nuestro nuevo producto Remington®. Lea detenidamente las instrucciones y guárdelas en un lugar seguro. Retire todo el embalaje antes de usar el producto.

**ADVERTENCIA: Aparato caliente. Manténgase en todo momento fuera del alcance de los niños.**

## INSTRUCCIONES DE SEGURIDAD IMPORTANTES

- Los niños de 8 años o más y personas sin el conocimiento o la experiencia necesarios o con discapacidades físicas, mentales o sensoriales pueden utilizar este aparato si han recibido las instrucciones apropiadas, y comprenden los peligros que conlleva su uso y son supervisados. Los niños no deben jugar con el aparato. La limpieza y el mantenimiento no deberán ser realizados por niños, salvo que sean mayores de 8 años y estén supervisados. Mantenga el aparato y el cable fuera del alcance de niños menores de 8 años.
-  Advertencia: no utilice el aparato cerca de bañeras, duchas, lavabos u otros recipientes que contengan agua.
- Si el aparato se utiliza en un cuarto de baño, desenchúfelo tras su uso, ya que la proximidad de agua constituye un peligro incluso cuando esté apagado.
- Para mayor protección se recomienda instalar un interruptor diferencial con una corriente residual nominal que no supere los 30 mA en el circuito eléctrico del cuarto de baño. Pida ayuda a un electricista.
- Peligro de quemaduras. Mantenga el aparato fuera del alcance de los niños, especialmente durante su uso y mientras se enfría.
- Si el aparato incorpora soporte, utilícelo siempre para colocar el aparato en una superficie plana, estable y resistente al calor.
- Nunca deje el aparato desatendido cuando esté conectado a la toma de corriente.
- A fin de evitar riesgos, si el cable resultase dañado, deje de utilizar el aparato inmediatamente y devuélvalo al distribuidor autorizado de Remington® más cercano para su reparación o sustitución.
- No permita que ninguna parte del aparato toque la cara, el cuello o el cuero cabelludo.
- Mantenga el enchufe y el cable de alimentación alejados de superficies calientes.
- No utilice accesorios no suministrados por Remington.

- No use el aparato si está dañado o funciona mal.
- No retuerza ni enrolle el cable, tampoco alrededor del aparato.
- Compruebe el cable con regularidad para detectar cualquier señal de daños.
- ATENCIÓN: Extraiga el aparato de la bolsa de almacenamiento antes de calentarlo y espere a que se enfríe por completo antes de guardarlo de nuevo.
- Este aparato no es para uso comercial ni para peluquerías.

## PARTES

- |  |   |
|--|---|
| <ol style="list-style-type: none"> <li>1. Placas revestidas de cerámica avanzada</li> <li>2. Pantalla</li> <li>3. Emisor de iones</li> <li>4. Dispositivo de cierre</li> <li>5. Cable giratorio</li> </ol> | <p>Controles:</p> <ul style="list-style-type: none"> <li>⏻ Interruptor de encendido/apagado</li> <li>+/- Ajustes de temperatura</li> </ul> <p>Accesorios (no aparecen en la imagen):</p> <ul style="list-style-type: none"> <li>• Neceser de viaje</li> </ul> |
|--|---|



## CARACTERÍSTICAS DEL PRODUCTO

- Calentamiento rápido: listo en 15 segundos.
- Apagado automático de seguridad: el aparato se apagará cuando no se pulse ningún botón o si se mantiene encendido durante 60 minutos.
- Multivoltaje: para usar en su país o en el extranjero. Si se usa a 120 V los tiempos de calentamiento y las temperaturas pueden variar.

## INSTRUCCIONES DE USO

- Antes de utilizar el aparato, asegúrese de que el pelo esté limpio, seco y desenredado.
  - Para lograr una mayor protección, aplique un spray protector contra el calor.
  - La laca contiene materiales inflamables: no la aplique mientras utilice este aparato.
  - Divida el pelo en secciones antes de alisarlo. Alise siempre primero las capas inferiores.
1. Enchufe el aparato.
  2. Cuando el aparato esté enchufado pero no encendido, se mostrará en el visor un símbolo  que indica que la alisadora está en modo de espera.
  3. Mantenga apretado el botón de encendido para encender el aparato.
  4. Comience a moldear el pelo a temperaturas bajas. Seleccione la temperatura adecuada para su tipo de cabello con los controles situados en el mango del producto. La temperatura aumenta al pulsar «+» y disminuye al pulsar «-».

### Temperaturas recomendadas:

Temperatura	Tipo de pelo
150°C - 170°C	Pelo fino, dañado o decolorado
180°C - 200°C	Cabello normal y saludable
210°C - 230°C	Cabello grueso, muy rizado y difícil de peinar

- **Atención:** es conveniente que las temperaturas más altas solo las utilicen peluqueros experimentados.
5. La pantalla digital dejará de parpadear cuando el aparato esté listo para su uso.
  6. Alisando una sección cada vez, pase el alisador por toda la longitud del pelo, sin detenerse.

- No repita la operación más de dos veces por sección para evitar dañar el pelo.
- Cuando haya terminado, mantenga apretado el botón de apagado (off) durante dos segundos para apagar el aparato. Desenchúfelo a continuación.

### **Función BotaniCare**

- La función BotaniCare permite dar forma al cabello con suavidad a 185°C.
- Para activarla, presione y mantenga pulsado "+" durante 2 segundos. En la pantalla aparecerá .

### **Acondicionamiento iónico**

- Durante el peinado, los iones negativos se liberan en el cabello, reduciendo activamente la electricidad estática para obtener resultados suaves, lisos y brillantes.
- Es normal que el aparato emita un leve zumbido durante su uso debido a la creación de iones.

### **Función de bloqueo de temperatura**

- Establezca la temperatura deseada presionando los botones «+» o «-» y, una vez alcanzada, bloquee los controles de temperatura presionando el botón «-» durante 2 segundos. Al lado de la temperatura aparecerá el símbolo de un candado.
- Para desbloquear los controles de temperatura, mantenga presionado el botón «-» otra vez durante 2 segundos.

### **Función de memoria**

- Cada vez que utilice su alisador, éste se iniciará automáticamente en el último ajuste utilizado.

---

## **ALMACENAMIENTO, LIMPIEZA Y MANTENIMIENTO**

---

### **Deje que el aparato se enfríe antes de limpiarlo y guardarlo.**

- Limpie todas las superficies con un paño húmedo.
- No utilice disolventes o agentes de limpieza fuertes o abrasivos.

Las placas se pueden juntar y cerrar para facilitar su almacenamiento:

Para bloquear el aparato, junte las placas y deslice el interruptor de bloqueo a la posición de bloqueo .

Para desbloquear el aparato, deslice el interruptor de bloqueo a la posición de desbloqueo .

NOTA: No caliente el aparato en la posición de bloqueo.

---

## **RECICLAJE**

---



Para evitar problemas medioambientales y de salud derivados de sustancias peligrosas, los electrodomésticos y las pilas recargables y no recargables en las que aparezca uno de estos símbolos no deben eliminarse junto con los residuos urbanos no seleccionados. Deseche siempre los aparatos eléctricos y electrónicos y, cuando corresponda, las pilas recargables y no recargables, en puntos oficiales de recogida/reciclado adecuados.

Grazie per aver acquistato il vostro nuovo prodotto Remington®. Prima dell'uso, leggere attentamente le istruzioni e conservarle. Rimuovere tutto l'imballaggio prima dell'uso.

**AVVERTIMENTO: Le superfici di questo apparecchio diventano calde. Tenere fuori dalla portata dei bambini.**

## IMPORTANTI MISURE DI SICUREZZA

- L'apparecchio può essere utilizzato solo da bambini di età uguale o superiore agli otto anni o da persone con ridotte capacità fisiche, sensoriali o mentali che abbiano ricevuto istruzioni appropriate e che abbiano compreso i possibili rischi. I bambini non devono giocare con l'apparecchio. L'uso, la pulizia o la manutenzione dell'apparecchio può essere effettuata solo da bambini di età superiore agli otto anni e sotto la supervisione di un adulto. Tenere l'apparecchio e il cavo fuori dalla portata dei bambini di età inferiore agli otto anni.
- ⊘ Avvertenza: Non utilizzare l'apparecchio vicino a vasche da bagno, docce, lavandini o altri recipienti contenenti acqua.
- Quando l'apparecchio viene utilizzato in bagno, scollegarlo dalla presa dopo l'uso dato che la vicinanza di acqua rappresenta un rischio anche quando è spento.
- Per una protezione aggiuntiva è consigliabile l'installazione di un interruttore differenziale (RCD) con corrente nominale operativa residua non superiore a 30mA. Chiedere ad un elettricista per avere dei consigli.
- Rischio di ustione. Tenere l'apparecchio fuori dalla portata dei bambini, specialmente durante l'uso e il raffreddamento.
- Posizionare l'apparecchio con la sua base di supporto, all'occorrenza, su una superficie termoresistente, piana e stabile.
- Non lasciare l'apparecchio incustodito quando è collegato all'alimentatore.
- Se il cavo di alimentazione dell'apparecchio è danneggiato, smettere immediatamente di utilizzare l'apparecchio e consegnarlo al centro di assistenza Remington® autorizzato più vicino per la riparazione o la sostituzione per evitare ulteriori rischi.

- Non mettere a contatto qualsiasi parte dell'apparecchio con volto, collo o cuoio capelluto.
- Tenere la spina e il cavo di alimentazione lontano dalle superfici calde.
- Non utilizzare accessori diversi da quelli forniti in dotazione.
- Non utilizzare l'apparecchio se danneggiato o malfunzionante.
- Non attorcigliare o arrotolare il cavo e non avvolgerlo attorno all'apparecchio.
- Controllare regolarmente il cavo per verificare la presenza di eventuali danni.
- ATENCIÓN: Asegúrese siempre de sacar el aparato del neseser o la funda antes de calentarlo y espere a que se enfrie totalmente antes de volver a guardarlo.
- Questo apparecchio non è destinato all'uso commerciale o professionale.

## PARTI

- |   |                             |
|---|-----------------------------|
| 1. Piastre con rivestimento in ceramica di ultima generazione | Comandi:                    |
| 2. Display  | ⏻ Interruttore on/off       |
| 3. Generatore di ioni   | +/- Funzioni di temperatura |
| 4. Blocco delle piastre                                       | Accessori (non mostrati):   |
| 5. Cavo girevole  | • Astuccio                  |

## CARATTERISTICHE DEL PRODOTTO

- Riscaldamento rapido - pronto in 15 secondi.
- Arresto automatico di sicurezza – questo apparecchio si arresta se non vengono premuti pulsanti o se rimane acceso dopo 60 minuti.
- Voltaggio multiplo: per casa o all'estero. A 120V i tempi e le temperature possono variare.

## ISTRUZIONI PER L'USO

- Prima dell'uso, assicurarsi che i capelli siano puliti, asciutti e senza nodi.
  - Per una protezione extra utilizzare uno spray protettivo per il calore.
  - Gli spray per capelli contengono sostanze infiammabili – non utilizzare mentre l'apparecchio è in uso.
  - Suddividere i capelli in ciocche prima di procedere allo styling. Iniziare dalle ciocche più basse.
1. Collegare l'apparecchio alla presa di corrente.
  2. Quando la piastra è collegata alla presa ma non è accesa il simbolo di  apparirà sulla finestra del display ad indicare che la piastra è in modalità standby.
  3. Premere e tenere premuto il pulsante 'On' per l'accensione.
  4. Iniziare l'acconciatura a temperature più basse. Selezionare la temperatura adatta al vostro tipo di capelli utilizzando i comandi collocati sul lato dell'apparecchio. '+' aumenta la temperatura '-' diminuisce la temperatura.

### Temperature raccomandate

Temperatura	Tipo di capelli
150°C - 170°C	Capelli sottili/delicati, danneggiati o decolorati
180°C - 200°C	Capelli normali, sani
210°C - 230°C	Capelli spessi, molto ricci e difficili da acconciare

- **Avvertimento:** Le temperature più elevate dovrebbero essere utilizzate solo da persone con esperienza.

- Il display digitale smetterà di lampeggiare quando l'apparecchio sarà pronto all'uso.
- Lavorare su una ciocca per volta, passare la piastra sull'intera lunghezza del capello, senza fermarsi.
- Ripetere solo due volte per ciocca per evitare di danneggiare i capelli.
- Dopo l'uso, premere e tenere premuto il pulsante Off per due secondi per spegnere l'apparecchio, e poi disconnetterlo.

#### Impostazione BotaniCare

- L'impostazione BotaniCare pettina delicatamente i capelli a 185°C.
- Per attivarla, premere '+' per 2 secondi. Sul display apparirà una .

#### Funzione di memorizzazione

- Durante lo styling, gli ioni negativi vengono rilasciati tra i capelli riducendo l'elettrostaticità per un risultato uniforme ed elegante.
- È normale che il prodotto produca un leggero ronzio durante l'uso quando vengono creati gli ioni.

#### Funzione blocco temperatura

- Impostare la temperatura desiderata premendo i pulsanti +/- e bloccare la temperatura premendo il pulsante '-' per 2 secondi.
- Il simbolo del  apparirà vicino alla temperatura.
- Per sbloccare i comandi della temperatura, premere e tenere premuto di nuovo il pulsante '-' per 2 secondi.

#### Effetto ionizzante

- Ad ogni utilizzo, lo styler riprende automaticamente l'ultima impostazione utilizzata.

---

## COME RIPORLO, PULIZIA E MANUTENZIONE

---

#### Lasciare che l'apparecchio si raffreddi prima di pulirlo e riporlo.

- Passare tutte le superfici con un panno umido.
- Non usare agenti di pulizia o solventi corrosivi o abrasivi.

Le piastre possono essere comodamente chiuse insieme per conservare l'apparecchio.

Per bloccare, chiudere le piastre e fare scorrere la chiusura della cerniera fino alla posizione di blocco .

Per sbloccare, fare scorrere la chiusura della cerniera fino alla posizione di sblocco .

NOTA: Non riscaldare l'apparecchio mentre si trova in posizione di blocco.

---

## RICICLO

---



Per evitare problemi di salute ed ambientali dovuti a sostanze pericolose, gli apparecchi e le batterie ricaricabili e non ricaricabili contrassegnati con uno di questi simboli non devono essere smaltiti con i rifiuti urbani indifferenziati. Smaltire i prodotti elettrici ed elettronici e, quando possibile, le batterie ricaricabili e non ricaricabili, in un punto di raccolta autorizzato per il riciclo/la raccolta.

Tak for at have købt dit nye produkt fra Remington®. Læs venligst denne vejledning omhyggeligt før brug og bevar den godt. Fjern al emballage før brug.

**ADVARSEL: Dette apparat er meget varmt. Det skal holdes uden for børns rækkevidde.**

## VIGTIGE SIKKERHEDSFORANSTALTNINGER

- Apparatet kan anvendes af børn fra 8 år og derover og personer hvis fysiske, sansemæssige eller mentale evner er nedsat, eller personer uden den fornødne erfaring, hvis de er blevet instrueret/har været under opsyn og forstår de forbundne farer. Børn må ikke lege med apparatet. Rengøring og vedligeholdelse må ikke foretages af børn, medmindre de er over 8 år og holdes under opsyn. Apparatet og ledningen skal holdes uden for rækkevidden af børn under 8 år.
- ⊘ Advarsel: Brug ikke dette apparat i nærheden af et badekar, brusebad, håndvask eller andre beholdere med vand.
- Hvis apparatet bruges på et badeværelse, skal dets stik tages ud efter brug, da vand i nærheden af produktet udgør en fare, selv når den er slukket.
- For yderligere beskyttelse anbefales det at installere en fejlstrømsafbryder (RCD) med en mærkeudløsestrøm på højst 30mA. Spørg en elektriker til råds.
- Forbrændingsfare. Enheden skal holdes uden for børns rækkevidde, særligt under brug og afkøling.
- Stil altid enheden med den tilhørende holder, hvis nogen, på en varmeresistent, stabil og plan overflade.
- Efterlad aldrig enheden uden opsyn, når den er sluttet til stikkontakten.
- Hvis strømledningen til denne enhed beskadiges, skal du straks stoppe med at bruge den og aflevere apparatet til nærmeste autoriserede Remington® servicecenter for at få det udskiftet eller repareret.
- Lad ingen af apparatets dele komme i kontakt med ansigt, nakke eller hovedbund.
- Hold strømstik og ledning væk fra varme overflader.
- Brug ikke andet tilbehør eller dele end det, som leveres af os.
- Undgå at vride eller bøje ledningen og vikl den ikke om produktet.
- Efterse jævnligt ledningen for tegn på beskadigelse.
- Dette apparat er ikke til kommerciel brug eller brug i salon.

## DELE

- |  |                          |
|--|--------------------------|
| 1. Avancerede, keramisk belagte plader | Knapper:                 |
| 2. Display                             | ☺ Tænd-/slukknop         |
| 3. Ion-udsender                        | +/- Temperaturfunktioner |
| 4. Pladelås                            | Tilbehør (ikke vist):    |
| 5. Drejbar ledning                     | • Etui                   |

## PRODUKTFUNKTIONER

- Hurtig opvarmning – klar til brug på 15 sekunder.
- Automatisk sikkerhedsafbryder – Denne enhed vil slukke automatisk efter 60 minutter, hvis der ikke trykkes på nogen knapper, eller hvis den efterlades tændt.
- Multivoltage: Kan bruges både i hjem- og udland. Ved brug af 120V kan tidsangivelser og temperatur variere.

## INSTRUKTIONER FOR BRUG

- Forud for brug sikres det at håret er rent, tørt og fri for knuder.
  - For ekstra beskyttelse benyttes der en hårbeskytter i sprayform.
  - Hårspray indeholder letantændelige materialer – brug ikke hårspray imens apparatet er i brug.
  - Inddel håret i sektioner forud for styling. Udfør stylingen på det nederste lag først.
1. Sæt apparatet i stikkontakten.
  2. Når styleren er sat i stikkontakten, men ikke tændt, vises et låsesymbol  på displayet for at vise, at styleren står på standby.
  3. Tryk på og hold tænd/sluk-knappen nede for at tænde.
  4. Begynd stylingen ved lave temperaturer i starten. Vælg en temperatur, der passer til din hårtype ved hjælp af knapperne på produktets side. '+' hæver temperaturen '-' sænker temperaturen.

### Anbefalede temperaturer

Temperatur	Hårtype
150°C - 170°C	Tyndt/fint, skadet eller afbleget hår
180°C - 200°C	Normalt, sundt hår
210°C - 230°C	Tykt hår, meget krøllet hår, der er vanskeligt at style

- **Forsigtig:** De varmeste temperaturer bør kun anvendes af personer med stor erfaring inden for styling.
5. Det digitale display stopper med at blinke, når produktet er klar til brug.
  6. Arbejd på en sektion af gangen, ved at føre glattejernet fra ende til anden, langs hele hårets længde, uden at gøre ophold.
  7. Gentag kun handlingen to gange for hver sektion, for at undgå at gøre skade på håret.
  8. Efter brug skal du holde sluk-knappen nede i to sekunder for at slukke for apparatet, tag derefter dets stik ud af stikkontakten.



**BotaniCare indstilling**

- BotaniCare indstillingen styler skånsomt håret ved 185°C.
- Aktivér ved at trykke på og holde '+' inde i 2 sekunder,  vises på displayet.

**Ionisk konditionering**

- Under styling frigøres negative ioner aktivt og lægger sig på håret, så statisk elektricitet reduceres, og du får et blødt og glat resultat.
- Det er helt normalt, hvis produktet brummer lavt under brug, når ionerne genereres.

**Temperaturlås funktion**

- Indstil den ønskede temperatur ved at trykke på +/- knapperne og lås derefter temperaturknapperne ved at trykke på 'L' knappen i 2 sekunder.
- Der vises nu et -symbol ved siden af temperaturen.
- Lås temperaturknapperne op igen ved at holde 'L' knappen nede igen i 2 sekunder.

**Hukommelsesfunktion**

- Hver gang du bruger styleren, vil den automatisk aktivere den indstilling, der blev brugt sidste gang.

**OPBEVARING, RENGØRING OG VEDLIGEHOLDELSE****Lad apparatet køle af, inden du rengør og lægger det væk.**

- Tør alle overflader af med en fugtig klud.
- Undgå at bruge skræppe eller slibende rengørings- eller opløsningsmidler.

Pladerne kan låses sammen for nem opbevaring

Du kan låse apparatet ved at lukke pladerne og skubbe hængelåsen til låst  position.

Lås op ved at skubbe hængelåsen til ikke låst  position.

BEMÆRK: Opvarm ikke enheden i låst position.

**GENBRUG**

For at undgå miljø- og sundhedsmæssige problemer forårsaget af farlige stoffer, må apparater og genopladelige og ikke-genopladelige batterier, der er mærket med et af disse symboler, ikke kasseres sammen med almindeligt husholdningsaffald. Udtjente elektriske og elektroniske produkter samt genopladelige og ikke-genopladelige batterier fra produkterne skal afleveres på en godkendt genbrugsplads eller indsamlingssted.

Tack för att du köpt en ny Remington®-produkt. Läs följande bruksanvisningar noggrant före användning och förvara dem på säker plats. Ta bort allt förpackningsmaterial före användning.

**WARNING: Denna apparat är varm. Förvaras utom räckhåll för barn.**

## VIKTIGA SÄKERHETSANVISNINGAR

- Denna apparat kan användas av barn över åtta år, och personer med nedsatt fysisk, sensorisk eller psykisk förmåga och med bristande erfarenhet och kunskaper får bara använda denna apparat under övervakning och handledning och om de förstår vilka risker det kan innebära. Barn ska inte använda apparaten som leksak. Rengöring och underhåll av apparaten ska inte överlåtas till barn såvida de inte är över åtta år och det sker under övervakning. Håll apparat och nätkabel borta från barn under åtta år.
- ⊘ Varning – Använd inte denna apparat nära badkar, dusch, handfat eller andra behållare för vatten.
- Dra ur nätsladden från vägguttaget efter användning i badrummet eftersom närheten till vatten utgör en riskfaktor även när den är avstängd.
- För ytterligare skydd är det önskvärt att man installerar en jordfelsbrytare med en märktlösningsström som inte överstiger 30 mA. Rådfråga en elektriker.
- Risk för brännskador. Håll apparaten utom räckhåll för småbarn, speciellt under användning och när den svalnar.
- Placera alltid apparaten med dess ställ, om sådant finns, på ett värmetaligt, stabilt och platt underlag.
- Lämna aldrig apparaten utan uppsikt när den är ansluten till elnätet.
- Om apparatens nätsladd är skadad ska man omedelbart avbryta användningen och apparaten ska lämnas tillbaka till närmaste serviceavdelning för Remington® för reparation eller byte till en annan apparat eftersom en skadad nätsladd innebär en riskfaktor.
- Låt inte någon del av apparaten vidröra ansiktet, nacken eller hårbotten.
- Låt inte stickkontakt och nätsladd komma i kontakt med varma ytor.
- Använd inga andra tillbehör än de som medföljer.
- Använd inte apparaten om den är skadad eller fungerar dåligt.
- Undvik att vrida och snurra på sladden.

- Snurra inte nätsladden runt apparaten. Kontrollera regelbundet att nätsladden inte är skadad.
- **FÖRSIKTIGT:** Ta alltid ur produkten från förvaringspåsen före uppvärmning och låt produkten svalna helt innan den läggs tillbaka.
- Denna apparat är inte avsedd för kommersiellt bruk eller för salonger.

## DELAR

- |                                     |                          |
|-------------------------------------|--------------------------|
| 1. Avancerad keramikbelagda plattor | Kontroller:              |
| 2. Display                          | ⏻ Strömbrytare           |
| 3. Jongenerator                     | +/- Temperaturfunktioner |
| 4. Svänglås                         | Accessoarer (visas ej):  |
| 5. Vridbart sladdfäste              | • Förvaringspåse         |

## PRODUKTEGENSKAPER

- Snabb uppvärmning – klar på 15 sekunder.
- Automatisk säkerhetsavstängning. Apparaten stänger av sig själv om ingen knapp har tryckts in eller om den lämnas påslagen i en timma (60 minuter).
- Multispänning: för hemmabruk eller utomlands. Vid 120 V kan tider och temperaturer variera.

## BRUKSANVISNING

- Före användning ska håret vara torrt, rent och genomkammat.
  - En värmeskyddande spray kan användas för extra skydd.
  - Hårspray innehåller brandfarliga ämnen – får ej användas samtidigt med plattången.
  - Dela upp håret före stylingen. Styla de undre lagren först.
1. Sätt i kontakten till apparaten.
  2. När din plattång är ansluten till elnätet men inte påslagen tänds låssymbolen  för att visa att den är i standbyläge.
  3. Slå på apparaten genom att trycka in och hålla knappen för On inne.
  4. Använd den lägre temperaturinställningen när du börja stylingen. Välj lämplig temperatur för din hårtyp med hjälp av kontrollerna på produktens sida. "+" höjer temperaturen och "-" sänker temperaturen.

### Rekommenderade temperaturer

Temperatur	Hårtyp
150°C - 170°C	Tunt/fint, skadat eller blekt hår
180°C - 200°C	Normalt, friskt hår
210°C - 230°C	Tjockt, mycket lockigt hår som är svårt att styla

- **Var försiktig:** De varmaste temperaturinställningarna bör endast användas av vana stylisten.
5. Displayen upphör att blinka när apparaten är färdig att använda.
  6. För plattången längs en hårslinga i taget utmed hela hårlängden utan att stanna.
  7. Upprepa endast två gånger per hårslinga för att förhindra skador på håret.
  8. Efter användning – Stäng av apparaten genom att trycka och hålla in knappen för Off under två sekunder. Dra sedan ur kontakten till elnätet.

**BotaniCare-inställning**

- BotaniCare-inställningen stylar håret varsamt vid 185°C.
- För att aktivera trycker man och håller inne '+' i 2 sekunder,  visas på displayen.

**Jonisk konditionering**

- Under stylingen frigörs negativa joner på håret vilket aktivt motverkar statiskt hår, för ett slätt och glansigt resultat.
- Det är normalt att produkten avger ett lågt surrande ljud under användning när jonerna bildas.

**Låsfunktion för temperaturen**

- Ställ in önskad temperatur genom att trycka på knapparna +/- och stäng av temperaturkontrollerna genom att trycka på knappen '-' i två sekunder.
- En  symbol visas bredvid temperaturen.
- Tryck och håll inne knappen '-' igen i två sekunder för att låsa upp temperaturkontrollerna.

**Minnesfunktion**

- Varje gång du använder din stylar ställer den automatiskt in senast använda inställning.

SE

**FÖRVARING, RENGÖRING OCH UNDERHÅLL****Låt apparaten svalna före rengöring och förvaring.**

- Torka av alla ytor med en fuktig trasa.
  - Använd inte starka eller slipande rengöringsmedel eller lösningar.
- Plattorna kan fällas ihop för enklare förvaring.

För att låsa, stäng plattorna och skjut haklåset till den låsta  positionen.

För att låsa upp, skjut haklåset till den upplåsta  positionen.

OBS! Värm inte upp apparaten när den är i låst läge.

**ÅTERVINNING**

För att undvika miljö- och hälsoproblem pga. farliga ämnen får man inte kassera apparater eller laddningsbara och icke-laddningsbara batterier märkta med någon av dessa symboler i osorterat kommunalt avfall. Elektriska och elektroniska produkter och, där tillämpligt, laddningsbara och icke-laddningsbara batterier ska alltid kasseras vid en lämplig, officiell återvinnings-/uppsamlingsstation.

Takk for at du kjøper et nytt Remington®-produkt. Vennligst les denne bruksanvisningen godt og legg den på et trygt sted. Fjern all emballasje før bruk.

## VIKTIG SIKKERHETSTILTAK

- Dette apparatet kan brukes av barn fra åtte år og oppover og av personer med reduserte fysiske, sensoriske eller mentale evner eller mangel på erfaring og kunnskap, dersom de har blitt veiledet/instruert og forstår farene som er involvert. Barn skal ikke leke med apparatet. Rengjøring og vedlikehold skal ikke utføres av barn, med mindre de er eldre enn åtte år og under tilsyn. Oppbevar apparatet og ledningen utilgjengelig for barn under åtte år.
-  Ikke bruk dette apparatet i nærheten av badekar, dusjer, håndvasker eller andre vannbeholdere.
- Når apparatet brukes på et bad, må man trekke ut støpselet etter bruk, siden vannet i nærheten innebærer en risiko, selv om apparatet er skrudd av.
- For ytterligere beskyttelse anbefales det å installere en jordfeilbryter som regulerer at lekkasjestrømmen ikke overstiger 30 mA i den elektriske strømforsyningen til badet.
- Fare for forbrenning. Hold apparatet utenfor barns rekkevidde, spesielt under bruk og mens det avkjøles.
- La aldri apparatet være ubevoktet når det er tilkoblet strømforsyning.
- Plasser alltid apparatet med det tilhørende stativet, hvis det har et slikt, på en varmebestandig, stabil flat overflate.
- Hvis strømledningen til denne enheten blir skadet, må du slutte å bruke den med én gang og returnere apparatet til den nærmeste autoriserte serviceforhandleren for Remington® for reparasjon eller for å bytte produktet for å unngå risiko.

- Ikke la noen deler av apparatet berøre fjes, nakke eller hodebunn.
- Hold støpselet og ledningen borte fra varme overflater.
- Ikke bruk annet tilbehør enn det som leveres av oss.
- Ikke bruk apparatet hvis det er skadet eller dersom det ikke fungerer riktig.
- Ikke vri eller lag knute på ledningen, eller vikle den rundt apparatet. Sjekk ledningen jevnlig for tegn til skade.
- FORSIKTIG: Ta alltid produktet ut av oppbevaringsposen før oppvarming og la produktet avkjøles helt før det returneres.
- Dette apparatet er ikke beregnet for forretningsmessig bruk eller i salonger.

---

## RESIRKULERING

---



For å unngå miljø- og helseproblemer på grunn av farlige stoffer, må apparater og oppladbare og ikke-oppladbare batterier markert med en av disse symbolene ikke kastes i usortert offentlig avfall. Kast alltid elektriske og elektroniske produkter og, hvis relevant, oppladbare og ikke-oppladbare batterier, på et egnet retursted for offentlig resirkulering/innsamling.



Kiitos, että valitsit tämän uuden Remington®-tuotteen. Lue ohjeet huolellisesti ja pidä ne tallessa. Poista kaikki pakkausmateriaali ennen käyttöä.

**VAROITUS: Tämä laite on kuuma. Pidettävä aina poissa lasten ulottuvilta.**

## TÄRKEITÄ TURVALLISUUSOHJEITA

- Lapset joiden ikä on 8 vuotta tai yli ja henkilöt, joilla on rajoitettu fyysinen, aistinvarainen, henkinen ominaisuus tai kokemuksen ja tiedon puute saavat käyttää tätä laitetta ainoastaan, jos heitä valvotaan tai heitä on opastettu laitteen turvalliseen käyttöön ja he ymmärtävät laitteen käytössä esiintyvät vaarat. Lapset eivät saa leikkiä laitteella. Lapset eivät saa suorittaa puhdistamista ja käyttäjän huoltotoimenpiteitä ilman valvontaa.
- ⚠️ Varoitus: Älä käytä tätä laitetta kylpyammeen, suihkun, pesualtaan tai muun vettä sisältävän säiliön lähellä.
- Irrota laite pistorasiasta käytön jälkeen, jos laitetta käytetään kylpyhuoneessa, sillä veden läheisyys aiheuttaa vaaran, vaikka olisi pois päältä.
- Turvallisuuden vuoksi suosittelemme asentamaan vikavirtasuojakytkimen (RCD), jonka luokiteltu laukaisuvirta ei saa ylittää arvoa 30 mA. Pyydä sähköasentajalta neuvoja.
- Palovammojen vaara. Pidä laite poissa pienten lasten ulottuvilta, etenkin käytön ja jäähtymisen aikana.
- Aseta laite aina telineessä, jos käytettävissä, lämpöä kestäväälle, vakaalle ja tasaiselle pinnalle.
- Älä koskaan jätä laitetta ilman valvontaa, kun se on yhdistetty virtalähteeseen.
- Jos laitteen virtajohto vaurioituu, keskeytä käyttö välittömästi ja palauta laite lähimpään valtuutettuun Remington®-huoltoliikkeeseen korjattavaksi tai vaihdettavaksi vaaran välttämiseksi.
- Vältä koskettamasta laitteella kasvoja, kaulaa tai päänahkaa.
- Pidä pistoke ja virtajohto etäällä kuumista pinnoista.
- Älä käytä muita kuin suosittelemiamme lisäosia.
- Älä väännä tai taivuta johtoa, äläkä kierrä sitä laitteen ympärille.
- Älä käytä laitetta, jos se on vaurioitunut tai siinä on toimintahäiriöitä.

- Älä väännä tai taivuta johtoa, älä kierrä sitä laitteen ympärille. Tarkista johto säännöllisesti vaurioiden varalta.
- VAROITUS: Poista laite säilytuspussista aina ennen käyttöönottoa, ja anna sen jäähtyä täysin käyttämisen jälkeen ennen kuin pakkaat sitä takaisin säilytuspussiin.
- Laitetta ei ole tarkoitettu ammattikäyttöön.

## OSAT

- |   |                               |
|---|-------------------------------|
| 1. Advanced keraamisesti päällystetyt levyt | Säätimet:                     |
| 2. Näyttö                                   | ☺ Virtakytkin                 |
| 3. Ionisäteilijä                            | +/- Lämpötilatoiminnot        |
| 4. Saranalukko                              | Lisäosat (eivät näy kuvassa): |
| 5. Pyörivä johto                            | • Säilytuspussi               |

## TUOTTEEN OMINAISUUDET

- Nopea kuumennus, valmis 15 sekunnissa.
- Automaattinen turvakatkaisu – laite sammuu automaattisesti, jos mitään painiketta ei paineta tai laitetta ei käytetä tuntiin.
- Monijännite: voidaan käyttää kotimaassa tai ulkomailla. Käytettäessä 120 V jännitteellä kuumennusajat ja lämpötilat saattavat vaihdella.

FI

## KÄYTTÖOHJEET

- Varmista ennen laitteen käyttöä, että hiuksesi ovat puhtaat, kuivat ja takuttomat.
  - Käytä lämpösuojausihketta lisäsuojan saamiseksi.
  - Hiussuihkeet sisältävät syttyvää materiaalia – älä käytä niitä laitteen käytön aikana.
  - Jaottele hiukset osioihin ennen muotoilua. Muotoile alimmat kerrokset ensin.
1. Kytke laite verkkovirtaan.
  2. Silloin kun muotoilija on verkkovirrassa, mutta ei päälle kytkettynä, näytössä näkyy lukkosymboli , joka ilmaisee muotoilijan olevan valmiustilassa.
  3. Kytke laite päälle painamalla ja pitämällä virtakytkintä.
  4. Aloita muotoilu ensin alhaisilla lämpötiloilla. Valitse hiustyypiksi tarvitsema lämpötila laitteen sivussa olevilla säätimillä. '+' nostaa lämpötilaa '-' laskee lämpötilaa.

### Suosittelut lämpötilat

Lämpötila	Hiustyypit
150°C - 170°C	Ohuet/hienot, vaurioituneet tai vaalenneet hiukset
180°C - 200°C	Normaalit, terveet hiukset
210°C - 230°C	Paksut, erittäin kiharat ja vaikeasti muotoiltavat hiukset

- **Huomio:** Vain kokeneiden muotoilijoiden tulisi käyttää korkeimpia lämpötiloja.
5. Digitaalinen näyttö lopettaa vilkkumisen, kun laite on valmis käyttöön.
  6. Työskentele osio kerrallaan ja vedä suorentajaa hiusten läpi niiden koko pituudelta pysäyttämättä.
  7. Toista vain kaksi kertaa osiota kohden hiusvaurioiden välttämiseksi.
  8. Kun olet valmis, sammuta laite painamalla virtakytkintä kahden sekunnin ajan ja irrota laite sitten verkkovirrasta.



**BotaniCare-asetus**

- BotaniCare-asetus muotoilee hiukset hellävaraisesti 185 °C:ssa.
- Aktivoi pitämällä + painettuna 2 sekunnin ajan, ilmestyy näyttöön.

**Ionikäsitteily**

- Muotoilun aikana negatiivisia ioneja vapautuu hiuksiin aktiivisesti, mikä vähentää sähköisyyttä ja saa aikaan sileän, kiiltävän tuloksen.
- On normaalia, että tuotteesta kuuluu matala surinaääni käytön aikana, kun ioneja luodaan.

**Lämpötilan lukitustoiminto**

- Aseta haluamasi lämpötila painamalla painikkeita +/- ja lukitse lämpötilasäätimet painamalla painiketta ' ' 2 sekuntia.
- -symboli ilmestyy lämpötilan viereen.
- Vapauta lämpötilasäätimet painamalla ja pitämällä painiketta ' ' uudelleen 2 sekuntia.

**Muistitoiminto**

- Jokaisella käyttökerralla muotoilija asettaa itsensä automaattisesti viimeksi käytettyyn asetukseen.

**SÄILYTYKSEN, PUHDISTUKSEN JA HOITO****Anna laitteen jäähtyä ennen puhdistamista tai säilytykseen laittamista.**

- Pyyhi kaikki pinnat kostealla liinalla.
  - Älä käytä voimakkaita tai hankaavia puhdistusaineita tai liuottimia.ts.
- Levyt voidaan lukita toisiinsa säilytyksen helpottamiseksi.

Lukitse sulkemalla levyt ja vetämällä saranalukko lukitun lukon  kohdalle.

Avaa lukitus vetämällä saranalukko avatun lukon  kohdalle.

HUOMAUTUS: Älä kuumenna laitetta lukitussa asennossa.

**KIERRÄTYS**

Jotta vältettäisiin vaarallisista aineista ympäristölle ja terveydelle koituvat haitat, näillä symboleilla varustettuja laitteita sekä ladattavia ja kertakäyttöisiä paristoja ei saa hävittää lajittelemattomana sekajätteenä. Hävitä sähkö- ja elektroniikkatuotteet sekä, mikäli sovellettavissa, ladattavat ja kertakäyttöiset paristot asianmukaiseen viralliseen kierrätys-/keräilypisteeseen.

Obrigado por adquirir este novo produto Remington®. Leia o manual de instruções e conserve-o em lugar seguro. Retire todo o material de embalagem antes do uso.

**ADVERTÊNCIA: este aparelho aquece. Mantenha-o afastado do alcance das crianças a todo o momento.**

### MEDIDAS DE PRECAUÇÃO IMPORTANTES

- Este aparelho pode ser utilizado por crianças a partir dos 8 anos inclusive e pessoas com capacidades físicas, sensoriais e mentais reduzidas ou pessoas com falta de experiência e conhecimento desde que instruídas/supervisionadas e que compreendam os riscos envolvidos. As crianças não devem brincar com o aparelho. A limpeza e manutenção do aparelho não deverão ser levadas a cabo por crianças a não ser que tenham mais de 8 anos e sob supervisão. Mantenha o aparelho e o cabo afastados de crianças menores de 8 anos de idade.
- ⚠ Advertência: não utilize o aparelho perto de casas de banho, duches, bacias ou outros recipientes que contêm água.
- Quando o aparelho for usado numa casa de banho, desligue-o da corrente elétrica após a utilização, uma vez que a proximidade da água representa um perigo mesmo quando o aparelho se encontra desligado.
- Para proteção adicional, recomenda-se a instalação de um dispositivo de corte diferencial com uma corrente residual de funcionamento não superior a 30 mA no circuito elétrico que serve a casa de banho. Peça mais informações a um eletricitista.
- Perigo de queimadura. Mantenha o aparelho fora do alcance das crianças, particularmente durante a utilização e o arrefecimento.
- Coloque sempre o aparelho sobre a base, se fornecida, numa superfície estável, plana e resistente ao calor.
- Nunca deixe o aparelho desacompanhado quando estiver ligado à corrente elétrica.
- Caso o cabo da unidade fornecido fique danificado, cesse imediatamente a sua utilização e entregue-o no representante de assistência técnica Remington® autorizado mais próximo, para reparação ou substituição com vista a evitar riscos.

- Evite o contacto de qualquer parte do aparelho com o rosto, o pescoço ou o couro cabeludo.
- Mantenha a ficha e o cabo de alimentação afastados de superfícies aquecidas.
- Não utilize peças que não recomendadas pela nossa empresa.
- Não torça, dobre ou enrole o cabo à volta do aparelho.
- Não utilize o aparelho se estiver danificado ou defeituoso.
- Não torça, dobre ou enrole o cabo à volta do aparelho. Verifique o cabo regularmente em busca de danos.
- CUIDADO: Retire sempre o aparelho da bolsa/estojo de armazenamento enquanto não estiver quente e deixe-o arrefecer completamente antes de o voltar a guardar.
- Este aparelho não é para utilização comercial ou em cabeleireiros.

## PEÇAS

- |  |                                |
|--|--------------------------------|
| 1. Placas revestidas a cerâmica avançada | Controlos:                     |
| 2. Visor                                 | ⏻ Botão on/off                 |
| 3. Emissor de iões                       | +/- Funções de temperatura     |
| 4. Bloqueador de placas                  | Acessórios (não apresentados): |
| 5. Cabo giratório                        | • Bolsa de armazenamento       |

## CARACTERÍSTICAS DO PRODUTO

- Aquecimento rápido: pronto em 15 segundos.
- Desligar automático de segurança: esta unidade desliga-se automaticamente se nenhum botão for premido ou se for deixado ligada após terem decorrido 60 minutos.
- Voltagem múltipla: para utilizar em casa ou em viagem. A 120 V os tempos e as temperaturas podem variar.

## INSTRUÇÕES DE UTILIZAÇÃO

- Antes de usar, certifique-se de que o cabelo está limpo, seco e desembaraçado.
  - Para proteção adicional, utilize um spray de proteção de calor.
  - Os sprays de cabelo contêm material inflamável, por isso não os utilize ao mesmo tempo que usa este produto.
  - Separe o cabelo em secções antes de modelar. Modele primeiro as camadas inferiores.
1. Ligue o aparelho à corrente elétrica.
  2. Quando o alisador se encontra ligado à corrente elétrica, mas não tem o botão ligado, surgirá um símbolo de bloqueio  para indicar que o alisador se encontra no modo de repouso.
  3. Prima longamente o botão on para ligar o aparelho.
  4. Comece a modelar inicialmente com temperaturas baixas. Selecione a temperatura adequada ao seu tipo de cabelo através dos controlos situados na lateral do produto. «+» aumenta a temperatura, «-» diminui a temperatura.

### Temperaturas recomendadas:

Temperatura	Tipo de cabelo
150°C - 170°C	Cabelo fino/frágil, danificado ou descolorado
180°C - 200°C	Cabelo normal, saudável
210°C - 230°C	Cabelo espesso, muito encaracolado e difícil de pentear

- **Cuidado:** só utilizadores experientes deverão optar pelas temperaturas mais quentes.

- O visor digital parará de piscar quando o produto estiver pronto a utilizar.
- Trabalhando uma secção de cada vez, passe o alisador em todo o comprimento do cabelo, sem parar.
- Não repita mais de duas vezes por secção para evitar danificar o cabelo.
- Após a utilização, prima longamente o botão off durante dois segundos para desligar o aparelho, e depois desligue-o da corrente elétrica.

#### Posição BotaniCare

- A posição BotaniCare modela suavemente o cabelo a 185 °C.
- Para ativar, mantenha «+» premido durante 2 segundos. A indicação  será apresentada no visor.

#### Condicionamento iónico

- Durante a modelação são libertados iões negativos sobre o cabelo, que reduzem ativamente a estática para obter resultados suaves e elegantes.
- É normal que o produto crie um baixo ruído de zumbido durante a utilização à medida que os iões são criados.

#### Função de bloqueio da temperatura

- Defina a temperatura desejada premindo os botões «+/-» e bloqueie os controlos de temperatura premindo o botão «-» durante 2 segundos.
- O símbolo de um  surgirá ao lado da temperatura.
- Para desbloquear os controlos de temperatura, mantenha premido o botão «-» novamente durante 2 segundos.

#### Função de memória

- Sempre que utilizar o alisador, este irá definir automaticamente a última temperatura usada.

PT

---

## ARMAZENAGEM, LIMPEZA E MANUTENÇÃO

---

### Armazene o aparelho arrefecido antes de o limpar e armazenar.

- Limpe todas as superfícies com um pano húmido.
- Não utilize agentes de limpeza agressivos ou abrasivos, nem solventes.

As placas podem ser fechadas juntas para facilitar o armazenamento.

Para bloquear, feche as placas e empurre o bloqueador de placas para a posição de bloqueio .

Para desbloquear, empurre o bloqueador de placas para a posição de desbloqueio .

NOTA: não aqueça a unidade na posição bloqueada.

---

## RECICLAGEM

---



Para evitar problemas ambientais e de saúde devido a substâncias perigosas, os aparelhos e baterias recarregáveis e não recarregáveis com um destes símbolos não deverão ser eliminados com o lixo doméstico normal. Elimine sempre os produtos elétricos e eletrónicos e, quando aplicável, as baterias recarregáveis e não recarregáveis, no ponto de reciclagem/recolha oficial apropriado.

Ďakujeme, že ste si kúpili nový výrobok značky Remington®. Prosíme Vás, aby ste si pozorne prečítali tento návod a odložili ho na bezpečné miesto. Pred použitím odstráňte všetky obaly.

**UPOZORNENIE: Tento prístroj je horúci. Uchovávajte ho vždy mimo dosahu detí.**

## DÔLEŽITÉ BEZPEČNOSTNÉ OPATRENIA

- Používanie, čistenie alebo údržba prístroja deťmi staršími ako 8 rokov alebo kýmkoľvek s nedostatočnými vedomosťami, skúsenosťami alebo zníženými fyzickými, zmyslovými alebo mentálnymi schopnosťami by malo prebiehať iba po získaní primeraného poučenia a pod primeraným dozorom zodpovednej dospeléj osoby, aby bola zaistená bezpečnosť a boli brané na vedomie s tým spojené riziká, ktorým je potrebné sa vyhnúť. Deti sa nesmú hrať so spotrebičom. Spotrebič, vrátane kábla, nesmú používať, hrať sa s ním, čistiť alebo udržiavať osoby mladšie ako 8 rokov a mal by byť vždy uložený mimo ich dosahu.
- ⊘ Upozornenie: Nepoužívajte tento prístroj v blízkosti vane, sprchy, umývadla alebo iných nádob s vodou.
- Keď je prístroj používaný v kúpeľni, po použití ho odpojte z elektrickej siete, pretože blízkosť vody predstavuje riziko, aj keď je vypnutý.
- Pre dodatočnú ochranu odporúčame inštaláciu zariadenia na zvyškový prevádzkový prúd s menovitou hodnotou neprevyšujúcou 30 mA. Poradte sa s elektrikárom.
- Nebezpečenstvo popálenia. Nenechávajte prístroj v dosahu malých detí, najmä počas používania, a kým nevychladne.
- Vždy umiestnite prístroj s podstavcom, ak nejaký má, na tepelne odolný, stabilný a rovný povrch.
- Nikdy nenechávajte prístroj bez dozoru, keď je pripojený k zdroju napätia.
- Ak sa elektrický kábel tohto prístroja poškodí, prestaňte okamžite s jeho používaním a prístroj odovzdajte do najbližšieho servisného strediska Remington® na opravu alebo výmenu, aby ste predišli akémukoľvek riziku.

- Nedovoľte, aby sa akákoľvek časť prístroja dotkla tváre, krku alebo pokožky na temene hlavy.
- Elektrickú zástrčku a kábel nenechávajte v blízkosti horúcich povrchov.
- Nepoužívajte iné ako nami dodávané nadstavce.
- Prístroj nepoužívajte, ak je poškodený alebo nefunguje správne.
- Kábel nestáčajte ani nekrčte a neobtáčajte ho okolo prístroja. Kábel pravidelne kontrolujte, či nejaví akékoľvek známky poškodenia.
- **POZOR:** Prístroj vždy pred jeho zahriatím vyberte z puzdra na skladovanie/ochranného obalu a pred jeho umiestnením späť ho nechajte úplne vychladnúť.
- Tento prístroj nie je určený na komerčné používanie alebo používanie v kaderníctvach.

## ČASTI

- |   |                                   |
|---|-----------------------------------|
| 1. Zdokonalené platne s keramickým povrchom | Ovládače:                         |
| 2. Displej                                  | ⏻ Vypínač ON/---                  |
| 3. Vypúšťač iónov                           | +/- Funkcie teploty               |
| 4. Zámok kľbu                               | Príslušenstvo (nie je zobrazené): |
| 5. Otočný kábel                             | • Vrečko na uskladnenie           |

## VLASTNOSTI VÝROBKU

- Rýchle zahriatie – pripravený za 15 sekúnd.
- Automatické bezpečnostné vypnutie – tento prístroj sa samočinne vypne po 60 minútach v prípade, že nestlačíte žiadne tlačidlo alebo ho necháte zapnutý
- Celosvetové napätie: na použitie doma i v zahraničí. Pri 120 V sa môžu časy a teploty líšiť.

SK

## NÁVOD NA POUŽITIE

- Pred použitím musia byť vlasy čisté, suché a rozčesané.
  - Pre ochranu navyše použite sprej na ochranu pred teplom
  - Vlasové spreje obsahujú horľavé materiály – počas používania prístroja ich nepoužívajte.
  - Pred upravovaním vlasy rozdeľte. Spodné vrstvy upravujte ako prvé.
1. Zapojte prístroj do elektriny.
  2. Keď je žehlička zapojená v elektrickej zásuvke, ale nie je zapnutá, symbol zámku  sa rozsvieti, aby signalizoval, že žehlička je v pohotovostnom režime (stand-by).
  3. Prístroj zapnete stlačením a podržaním tlačidla „On“.
  4. S úpravou účesu začnite najskôr pri nižších teplotách. Vhodnú teplotu pre váš typ vlasov zvolte pomocou ovládačov na boku výrobku. „+“ zvyšuje teplotu, „-“ znižuje teplotu.

### Odporúčané teploty:

Teplota	Typ vlasov
150–170 °C	Riedke/jemné, poškodené alebo odfarbené vlasy
180–200 °C	Normálne, zdravé vlasy
210–230 °C	Husté, veľmi kučeravé a nepoddajné vlasy

- **Pozor:** Nastavene na najvyššiu teplotu by mali používať len skúsení spotrebiteľia.
5. Keď je prístroj pripravený na použitie, digitálny displej prestane blikať.
  6. Úpravu uskutočnite po etapách. V jednej etape prejdite žehličkou po celej dĺžke vlasov bez zastavenia.

- Na jednom prameni opakujte žehlenie najviac dvakrát, aby ste si vlasy nepoškodili.
- Po použití vypnite prístroj stlačením a podržaním tlačidla „off“ na dve sekundy a odpojte ho zo siete.

## Nastavenie BotaniCare

- Nastavenie BotaniCare šetrne upravuje vlasy pri teplote 185 °C.
- Na aktiváciu stlačte a podržte „+“ po dobu 2 sekúnd, na displeji sa zobrazí .

## Iónové ošetrenie

- Počas sušenia sa do vlasov uvoľňujú negatívne ióny, ktoré aktívne znižujú statickú elektrinu a prispievajú k hladkým a lesklým vlasom.
- Počas používania vydáva výrobok slabý bzukot, čo je normálne pri vytváraní iónov.

## Funkcia uzamknutia teploty

- Nastavte požadovanú teplotu stláčaním tlačidiel +/- a nastavenie teploty uzamkniete stlačením tlačidla „-“ na 2 sekundy.
- Vedľa teploty sa zobrazí symbol visiaceho zámku .
- Na odomknutie nastavenia teploty znovu stlačte a podržte 2 sekundy tlačidlo „-“.

## Funkcia pamäte

- Pri každom použití sa žehlička automaticky nastaví na posledné použité nastavenie.

---

## SKLADOVANIE, ČISTENIE A ÚDRŽBA

---

### Pred čistením a uskladnením nechajte prístroj vychladnúť.

- Všetky povrchy utrite vlhkou utierkou.
- Nepoužívajte drsné alebo abrazívne čistiace prostriedky alebo rozpúšťadlá.

Plochy sa môžu pre ľahšie skladovanie k sebe zacvaknúť.

Na uzamknutie plochy zatvorte a zasuňte zámok kľbu do polohy zamknuté .

Na odomknutie zasuňte zámok kľbu do polohy odomknuté .

POZN.: Prístroj nezohrievajte v uzamknutej pozícii.

---

## RECYKLÁCIA

---



Aby nedochádzalo k ohrozeniu zdravia a životného prostredia vplyvom nebezpečných látok, prístroje a nabíjacie aj nenabíjacie batérie označené niektorým z týchto symbolov nesmú byť likvidované s netriedeným komunálnym odpadom. Výrobky a prípadne nabíjacie a nenabíjacie batérie vždy odovzdajte na príslušnom oficiálnom mieste na recykláciu/zber.

Děkujeme, že jste si zakoupili nový výrobek značky Remington®. Přečtěte si prosím pozorně návod a uložte ho na bezpečné místo. Před použitím odstraňte veškeré obaly.

**UPOZORNĚNÍ: Tento přístroj je horký. Vždy uchovávejte mimo dosah dětí.**

## DŮLEŽITÁ BEZPEČNOSTNÍ OPATŘENÍ

- Tento přístroj mohou používat děti ve věku od 8 let a osoby se sníženými fyzickými, sensorickými či mentálními schopnostmi nebo osoby, které výrobek nikdy nepoužívaly nebo jej neznají, pokud tak činí pod dozorem/byly poučeny a rozumí souvisejícím rizikům. S přístrojem si nesmějí hrát děti. Děti nesmějí provádět čištění a běžnou údržbu, pokud nedosáhly věku alespoň 8 let a nejsou-li pod dozorem. Přístroj i kabel uchovávejte mimo dosah dětí mladších 8 let.
- ⊘ **Upozornění:** Tento přístroj nepoužívejte v blízkosti van, sprch, umyvadel či jiných nádob obsahujících vodu.
- Pokud přístroj používáte v koupelně, po použití ho vypojte ze sítě. Blízkost vody totiž představuje nebezpečí, i když je vypnutý.
- Pro dodatečnou ochranu se doporučuje instalace proudového chrániče RCD s vybavovacím reziduálním proudem nepřekračujícím 30 mA. Požádejte o radu elektrikáře.
- Riziko popálení. Uchovávejte spotřebič mimo dosah malých dětí, zejména při používání a chlazení.
- Spotřebič vždy uložte na jeho stojan (je-li k dispozici) na horkuvzdorný, stabilní rovní povrch.
- Když je spotřebič zapojený do elektriny, nenechávejte ho nikdy bez dozoru.
- Pokud je přívodní šňůra tohoto přístroje poškozená, okamžitě přestaňte přístroj používat a předejte ho nejbližšímu autorizovanému servisu značky Remington®, aby vám přístroj opravili či vyměnili za jiný. Vyvarujete se tak možnému nebezpečí.
- Nedovolte, aby se jakákoliv část zařízení dotkla obličeje, krku nebo pokožky hlavy.
- Napájecí šňůru a zástrčku chraňte před stykem s horkými povrchy.
- Nepoužívejte jiné nástavce než ty, které vám dodáme my.



- Příklad nepoužívejte, pokud je poškozen či pokud nefunguje správně.
- Dávejte pozor, aby se kabel nezkroutil či nezauzloval a neomotávejte ho kolem přístroje. Šňůru pravidelně kontrolujte, zda nejsou známky poškození.
- Tento přístroj není určen pro komerční nebo salónní použití.

## ČÁSTI

- |   |  |
|---|--|
| <ol style="list-style-type: none"> <li>1. Destičky ze zdokonaleným keramickým povrchem</li> <li>2. Displej</li> <li>3. Ionizátor</li> <li>4. Uzamykatelný kloub</li> <li>5. Otočná šňůra</li> </ol> | <p>Ovládání:</p> <ul style="list-style-type: none"> <li>⏻ Tlačítko On/Off</li> <li>+/- Teplotní funkce</li> </ul> <p>Příslušenství (není zobrazeno):</p> <ul style="list-style-type: none"> <li>• Pouzdro</li> </ul> |
|---|--|

## VLASTNOSTI PRODUKTU

- Rychlé zahřátí – připravena během 15 vteřin.
- Automatické bezpečnostní vypnutí – tato jednotka se sama vypne poté, co nedojde ke stisknutí žádného tlačítka nebo pokud ji nepoužíváte po dobu 60 minut.
- Celosvětové napětí: pro doma i zahraničí. Při 120 V se mohou doba a teploty lišit.

## INSTRUKCE PRO POUŽITÍ

- Před použitím se přesvědčte, že jsou vlasy čisté, suché a bez zámočků.
  - Pro speciální ochranu používejte ochranný sprej proti přehřátí.
  - Laky na vlasy obsahují hořlavé materiály – nepoužívejte je, pokud zároveň používáte zařízení.
  - Před stylingem vlasy rozdělte do sekcí. Nejprve upravujte spodní vrstvy.
1. Přístroj zapojte do zásuvky.
  2. Když je žehlička na vlasy zapojená v síti, ale není zapnutá, zobrazí se symbol zámku , což znamená, že žehlička je v pohotovostním režimu.
  3. Přístroj zapnete tak, že stisknete tlačítko pro zapnutí a přidržíte jej.
  4. Začněte vlasy upravovat napřed na nízkou teplotu. Vhodnou teplotu pro váš typ vlasů nastavte pomocí nastavení na boční straně přístroje. "+" zvyšuje teplotu, "-" snižuje teplotu.

### Doporučené teploty:-

Teplota	Typ vlasů
150 °C - 170 °C	Slabé/jemné, poškozené nebo odbarvené
180 °C - 200 °C	Normální, zdravé vlasy
210 °C - 230 °C	Silné, velmi vlnité a těžko tvarovatelné

- **Upozornění:** Nejvyšší teploty by měli používat jen ti zkušení.
5. Až bude přístroj připraven k použití, digitální displej přestane blikat.
  6. Provádějte po etapách. V jedné etapě projedte žehličkou celou délku vlasů bez zastavení.
  7. Opakujte pouze dvakrát, abyste předešli poškození vlasů.
  8. Po použití stiskněte a přidržte dvě vteřiny tlačítko pro vypnutí (Off), čímž se přístroj vypne. Potom vypjte přístroj ze sítě.

**Nastavení BotaniCare**

- V nastavení BotaniCare je styling vlasů šetrnější (teplota 185 °C).
- Pro aktivaci stiskněte tlačítko "+" a držte jej 2 sekundy – na displeji se zobrazí .

**Ionizační úprava**

- Při stylingu se na vlasy uvolňují záporné ionty, což aktivně snižuje statickou elektřinu. Díky tomu jsou vlasy rovné a uhlazené.
- To, že přístroj během používání vytváří nízký bzučivý tón, je normální. Je to způsobeno právě tvorbou iontů.

**Funkce uzamykání teploty**

- Nastavte požadovanou teplotu pomocí tlačítek +/- a stiskněte a držte tlačítko 'L' 2 vteřiny, čímž se nastavení teploty uzamkne.
- Vedle teploty se objeví symbol visacího zámku .
- Pro odemknutí nastavení teploty znovu stiskněte a držte tlačítko 'L' 2 vteřiny.

**Paměťové funkce**

- Pokaždé, když zehličku na vlasy použijete, automaticky se nastaví na poslední použité nastavení.

**SKLADOVÁNÍ, ČISTĚNÍ A ÚDRŽBA****Před čištěním a uložením nechte přístroj vychladnout.**

- Otřete všechny plochy vlhkým hadříkem.
- Nepoužívejte hrubá nebo abrazivní čisticí prostředky nebo rozpouštědla.

Pro snadné uskladnění můžete plochy scvaknout k sobě.

Přístroj zamknete tak, že destičky zavřete a uzamykatelný kloub přepnete do uzamčené  polohy.

Přístroj odemknete tak, že uzamykatelný kloub přepnete do odemčené  polohy.

POZNÁMKA: nezahřívajte přístroj v uzavřené pozici.

**RECYKLACE**

Aby nedocházelo k ničení životního prostředí a zdraví kvůli obsaženým nebezpečným látkám, přístroje a dobíjecí i nedobíjecí baterie označené jedním z těchto symbolů nesmějí být vyhazovány do směsného komunálního odpadu. Elektrické a elektronické výrobky, a pokud to přísluší, i dobíjecí i nedobíjecí baterie, vždy likvidujte na oficiálním recyklačním/sběrném místě.

Dziękujemy za zakup nowego produktu Remington®. Przed użyciem zapoznaj się uważnie z instrukcją obsługi i zachowaj ją na przyszłość. Przed użyciem wyjmij z opakowania.

**OSTRZEŻENIE: Urządzenie jest gorące. Przechowuj urządzenie z dala od dzieci.**

### WAŻNE WSKAZÓWKI DOTYCZĄCE BEZPIECZEŃSTWA

- Niniejszy sprzęt nie jest przeznaczony do użytkowania przez osoby (w tym dzieci) o ograniczonej zdolności fizycznej, czuciowej lub psychicznej albo osoby nie mające doświadczenia lub znajomości sprzętu, chyba że odbywa się to pod nadzorem lub zgodnie z instrukcją użytkowania sprzętu, przekazanej przez osoby odpowiadające za ich bezpieczeństwo. Należy zwracać uwagę na dzieci, aby nie bawiły się sprzętem.
- ⚠ Ostrzeżenie: Nie należy używać tego urządzenia w pobliżu wanny, prysznica, umywalki lub innych miejsc i przedmiotów zawierających wodę.
- Jeśli urządzenie jest używane w łazience, po użyciu wyjmij wtyczkę z gniazdka, ponieważ bliskość wody stanowi zagrożenie nawet wtedy, gdy urządzenie jest wyłączone.
- Dla dodatkowej ochrony, w obwodzie elektrycznym należy zainstalować urządzenie różnicowoprądowe (RCD) o znamionowym prądzie różnicowym nieprzekraczającym 30mA. W tym zakresie należy się zwrócić do specjalisty elektryka.
- Ryzyko oparzeń. Przechowuj urządzenie w miejscu niedostępnym dla małych dzieci, szczególnie w trakcie użytkowania i podczas stygnięcia.
- Zawsze kładź urządzenie na podstawce, jeśli taka jest, albo na jakiejś żaroodpornej, stabilnej płaskiej powierzchni.
- Nie pozostawiaj bez nadzoru urządzenia podłączonego do sieci.
- Jeżeli przewód zasilający urządzenie ulegnie uszkodzeniu, natychmiast zaprzestań używania urządzenia i zwróć produkt do najbliższego autoryzowanego punktu serwisowego Remington® w celu naprawy lub wymiany dla uniknięcia zagrożenia.
- Nie dotykaj żadną częścią urządzenia do twarzy, szyi ani skóry głowy.
- Wtyczkę i przewód zasilający należy trzymać z dala od gorących powierzchni.

- Nie należy używać nakładek innych niż te, które dostarczamy.
- Nie używaj urządzenia, jeśli jest uszkodzone lub działa wadliwie.
- Nie obracaj, nie zginaj przewodu zasilającego, ani nie owijaj go wokół urządzenia. Regularnie sprawdzaj przewód, czy nie ma oznak uszkodzenia.
- **OSTROŻNIE:** Przed użyciem należy zawsze wyjąć urządzenie z pokrowca i pozostawić je do całkowitego ochłodzenia przed ponownym włożeniem.
- Urządzenie nie jest przeznaczone do użytku zarobkowego czy też zastosowania w salonach fryzjerskich.

## CZĘŚCI

- |   |                           |
|---|---------------------------|
| 1. Nowoczesne płytki powlekane ceramiką | Regulacja:                |
| 2. Wyświetlacz                          | ⊖ Włącznik On/Off         |
| 3. Generator jonów                      | +/- Funkcje temperatury   |
| 4. Funkcja blokady płytek               | Aksesoria (nie pokazano): |
| 5. Obrotowy przewód sieciowy            | • Pokrowiec               |

## OPIS PRODUKTU

- Szybkie nagrzewanie - gotowa do użycia w 15 sekund.
- Automagiczne wyłączenie - urządzenie zostanie wyłączone, jeśli przez 60 minut lub dłużej nie jest wciśnięty żaden przycisk.
- Uniwersalne napięcie, umożliwiające użytkowanie na całym świecie. Dla 120V czas i temperatura mogą być inne.

## INSTRUKCJA OBSŁUGI

- Przed użyciem włosy muszą być czyste, suche i rozczesane.
  - Dla dodatkowego zabezpieczenia stosuj środek chroniący przed wysoką temperaturą.
  - Lakier do włosów zawierają materiały łatwopalne - nie używać podczas korzystania z urządzenia.
  - Przed układaniem rozdziel włosy na pasma. W pierwszej kolejności układaj włosy najbliżej skóry.
1. Podłącz urządzenie.
  2. Kiedy prostownica jest podłączona, ale nie jest włączona, symbol blokady  zaświeci się, aby pokazać, że urządzenie jest w trybie czuwania.
  3. Aby wyłączyć, naciśnij i przytrzymaj przycisk.
  4. Rozpocznij stylizację od niższej temperatury. Wybierz odpowiednią temperaturę dla swoich włosów za pomocą przycisków na boku urządzenia. '+' zwiększa temperaturę '-' obniża temperaturę.

### Zalecane temperatury:-

Temperatura	Rodzaj włosów
150°C - 170°C	Włosy cienkie / delikatne, zniszczone lub rozjaśnione
180°C - 200°C	Normalne, zdrowe włosy
210°C - 230°C	Włosy grube, silnie skręcone i trudne do ułożenia

- **Ostrożnie:** Najwyższe temperatury mogą być stosowane tylko przez osoby doświadczone w układaniu włosów.
5. Cyfrowy wyświetlacz przestanie migać, gdy produkt jest gotowy do użycia.
  6. Przeciągnij prostownicą wzdłuż całego pasma włosów bez zatrzymywania się.

7. Jedno pasmo można prostować tylko dwukrotnie, aby zapobiec uszkodzeniu włosów.
8. Po zakończeniu, naciśnij i przytrzymaj przycisk OFF przez dwie sekundy, aby wyłączyć i wyjmij wtyczkę z gniazdka.

### Ustawienie BotaniCare

- Ustawienie BotaniCare delikatnie stylizuje włosy w temperaturze 185°C.
- Aby włączyć to ustawienie, należy nacisnąć i przytrzymać przycisk "+" przez 2 sekundy; na wyświetlaczu pojawi się symbol .

### Kondycjonowanie jonowe

- Podczas stylizacji na włosach uwalniane są jony ujemne, które aktywnie zmniejszają elektryzowanie, włosy będą gładkie i lśniące.
- Jest normalne, że przy wytwarzaniu jonów urządzenie cicho brzęczy.

### Funkcja blokady temperatury

- Ustaw żądaną temperaturę naciskając przyciski +/- i zablokuj ustawioną temperaturę naciskając przycisk "-" przez 2 sekundy.
- Obok temperatury pojawi się symbol .
- Aby odblokować ustawienie, naciśnij i przytrzymaj przycisk '.' przez 2 sekundy.

### Funkcja pamięci

- Za każdym razem, gdy będziesz używać prostownicy, automatycznie ustawi się ona na ostatnio używane ustawienie.

## PRZECHOWYWANIE, CZYSZCZENIE I PIELĘGNACJA

### Przed czyszczeniem lub schowaniem, odczekaj aż urządzenie ostygnie.

- Wytrzyj wszystkie powierzchnie wilgotną szmatką.
- Nie należy używać szorstkich lub ściernych środków czyszczących.

Dla łatwego przechowywania płytki można zamknąć i zablokować.

Aby zablokować, zamknij płytki i przesun suwak w pozycję .

Aby odblokować, przesun suwak w pozycję .

UWAGA: Nie wolno rozgrzewać urządzenia w pozycji zamkniętej.

## RECYKLING



Aby uniknąć problemów środowiskowych i zdrowotnych spowodowanych niebezpiecznymi substancjami, sprzętu, akumulatorów i baterii oznaczonych jednym z tych symboli nie należy wyrzucać z nieposortowanymi odpadami komunalnymi. Produkty elektryczne i elektroniczne, w tym, baterie jednorazowe i akumulatory, należy zawsze utylizować w odpowiednim publicznym punkcie zbiórki odpadów/recyklingu.

Köszönjük, hogy ezt az új Remington® terméket választotta. Kérjük, olvassa el és őrizze meg a jelen utasítást. Használat előtt távolítsa el a csomagolóanyagokat.

**FIGYELMEZTETÉS: A készülék forró. Gyermekek elől mindig elzárva tartandó.**

## FONTOS BIZTONSÁGI ELŐÍRÁSOK

- Ezt a készüléket 8 éven felüli gyerekek, valamint csökkent fizikai, szenzoros vagy mentális képességű vagy elegendő tapasztalattal és ismeretekkel nem rendelkező személyek csak akkor használhatják, ha felnőtt személy felügyeli/utasításokkal látja el őket, illetve megértették a lehetséges veszélyeket. Ne hagyja, hogy gyerekek játszanak a készülékkel. A készülék tisztítását és felhasználói karbantartását 8 éven aluli, felügyelet nélküli gyerekek nem végezhetik el. 8 éven aluli gyerekektől tartsa távol a készüléket és a kábelét.
- ⊘ **Figyelem:** Ne használja a készüléket fürdőkád, zuhanyzó, medence vagy egyéb vizet tartalmazó edény mellett.
- Ha a készüléket fürdőszobában használja, használat után húzza ki, mivel a víz közelsége veszélyt jelent, még akkor is, ha a készülék kikapcsolt állapotban van.
- A további védelem érdekében tanácsos áram-védőkapcsolót (RCD) beszerezni névleges maradék üzemi árammal, mely nem haladja meg a 30mA-t. Kérje ki villanyszerelő szakember tanácsát!
- **Égésveszély!** A készüléket kisgyermekek által el nem érhető helyen tartsa, különösen annak használata közben, illetve amíg az le nem hűl.
- A készüléket mindig annak tartójával, ha van ilyen, tegye rá egy hőálló, stabil, egyenes felületre.
- Soha ne hagyja felügyelet nélkül a készüléket, amikor az csatlakoztatva van az áramforráshoz.
- Ha a készülék tápkábele megsérül, azonnal hagyja abba a termék használatát.
  - Ne hagyja, hogy a készülék bármely része az arcához, nyakához vagy fejbőréhez érjen.
  - Tartsa távol a tápkábelt és a csatlakozó dugót a fűtött felületektől.
  - Ne használjon a mellékelt tartozékoktól eltérő kiegészítőket.
  - Ne használja a készüléket, ha az sérült, vagy nem megfelelően működik.
  - Ne csavarja vagy tekerje fel a kábelt, illetve ne tekerje a készülék köré. Rendszeresen ellenőrizze a kábelt, sérülést nyomait keresve.

- **FIGYELMEZTETÉS:** használat (felmelegedés) előtt kérjük vegye ki a készüléket a tartó táskából / tokból, illetve használat után várja meg amíg a készülék lehül, és úgy helyezze vissza azt.
- A készülék nem fodrászati vagy egyéb professzionális használatra készült.

## ALKATRÉSZEK

- |                                       |                                      |
|---------------------------------------|--------------------------------------|
| 1. Speciális kerámia bevonatú lemezek | Vezérlés:                            |
| 2. Kijelző                            | ⏻ Be/Ki kapcsoló                     |
| 3. Ion generátor                      | +/- Hőmérséklet funkciók             |
| 4. Csuklózár                          | Kiegészítők (nincsenek feltüntetve): |
| 5. Körbeforgó vezeték                 | • Tárolótáska                        |

## A TERMÉK JELLEMZŐI

- Gyors bemelegedés – 15 másodperc alatt kész.
- Automatikus biztonsági kikapcsolás – a készülék kikapcsolja magát, ha 60 percig nem nyom meg rajta egy gombot sem vagy bekapcsolva hagyja.
- Többfeszültségű: otthon és külföldön is használható. 120 V-on a megadott idők és hőmérsékletek eltérhetnek.

## HASZNÁLATI UTASÍTÁSOK

- Használat előtt győződjön meg arról, hogy a haj tiszta, száraz és nincs összegubancolódva.
  - A fokozott védelem érdekében használjon hővédő permetet.
  - A hajpermetek gyúlékony anyagot tartalmaznak – ne használja azokat a készülék használata közben.
  - A formázás előtt válassza különálló részekre a haját. Először az alsóbb rétegeket formázza.
1. Dugja be a készüléket.
  2. Amikor a hajformázó be van dugva, de nincs bekapcsolva, világítani kezd a  zár szimbólum, amely mutatja, hogy a készülék készenléti állapotban van.
  3. A bekapcsoláshoz nyomja meg és tartsa nyomva az „on” gombot.
  4. Először alacsonyabb hőmérsékleten kezdje a hajformázást. A termék oldalán található vezérlőgombok használatával válassza ki a hajtípusához megfelelő hőmérsékletet. ‘+’ a hőmérséklet növelése ‘-’ a hőmérséklet csökkentése.

### Javasolt hőmérséklet beállítás:

Hőmérséklet	Hajtípus
150°C - 170°C	Vékony szálú, károsodott vagy szőkített haj
180°C - 200°C	Normál, egészséges haj
210°C - 230°C	Vastag szálú és nehezen formázható haj

- **Figyelem:** A legmagasabb hőmérséklet beállítás csak tapasztalt személyeknek ajánlott.
5. A digitális kijelző villogása leáll, ha a termék használatra kész.
  6. Egyszerre egy részen dolgozva, megállás nélkül húzza végig a hajgyengénitő a haj teljes hosszán.
  7. Csak kétszer ismételje ezt meg egy részen, hogy ne sérüljön a haja.
  8. A kikapcsoláshoz használat után tartsa nyomva két másodpercig a kikapcsoló gombot, majd húzza ki a készüléket.

**BotaniCare beállítás**

- A BotaniCare beállítás finoman formázza a haját 185 °C-on.
- Az aktiváláshoz tartsa lenyomva a „+” gombot 2 másodpercig, az  megjelenik a kijelzőn.

**Ionos kondicionálás**

- A hajsimitás során negatív ionok jutnak a hajra, aktív antisztatikus hatást fejtve ki a sima és fényes eredmény érdekében.
- A termék normális működésének része, hogy a használat közben mély zümmögő hangot bocsát ki, amikor az ionok létrejönnek.

**Hőmérséklet stabilizáló funkció**

- A +/- gombok használatával állítsa be a kívánt hőmérsékletet, majd a '-' gomb 2 másodpercig történő nyomva tartásával zárja le a hőmérsékletszabályozót.
- Egy 'H' jelzés jelenik meg a hőmérséklet jelzése mellett.
- A hőmérséklet stabilizálás feloldásához tartsa lenyomva a '-' gombot 2 másodpercig.

**Memória funkció**

- A hajformázó minden használat során automatikusan beállítja az utoljára használt beállítást

**TÁROLÁS, TISZTÍTÁS ÉS KARBANTARTÁS****Hagyja a készüléket kihűlni, mielőtt megtisztítaná és elrakná.**

- Törölje le az összes felületet egy nedves ruhával.
- Ne használjon durva vagy dörzsölő tisztítószert vagy oldószert.

A könnyebb tárolás érdekében a lemezek összezárhatók.

A készülék lezárásához zárja össze a lapokat, és csúsztassa a zárat lezárva  helyzetbe.

A lezárt készülék feloldásához csúsztassa a zárat feloldva  helyzetbe.

MEGJEGYZÉS: Lezárt állapotban ne melegítse a készüléket.

**ÚJRAHASZNOSÍTÁS**

Az alábbi jelölések valamelyikével ellátott készülékekben, valamint újratölthető és nem újratölthető akkumulátorokban jelen lévő veszélyes anyagok jelentette környezeti és egészségi kockázatok elkerülése érdekében ezeket tilos a háztartási hulladékkal együtt megsemmisíteni. Az elektromos és elektronikus termékeket, és, ha vannak, az újratölthető és nem újratölthető akkumulátorokat mindig a megfelelő hivatalos hulladék-újrahasznosító/begyűjtő központba kell vinni.



## Выпрямитель электрический для волос

Спасибо за покупку нового изделия Remington®. Перед использованием внимательно ознакомьтесь с инструкцией и сохраните ее. Перед применением изделия снимите с него упаковку.

**ПРЕДУПРЕЖДЕНИЕ: прибор горячий. Всегда храните в недоступном для детей месте.**

### ВАЖНЫЕ МЕРЫ БЕЗОПАСНОСТИ

- Использование, чистка, обслуживание устройства детьми старше восьми лет или лицами, не обладающими достаточными знаниями и опытом, лицами с ограниченными физическими, сенсорными или умственными способностями возможно только после соответствующего инструктажа и под надлежащим присмотром взрослого ответственного человека, чтобы обеспечить безопасную эксплуатацию устройства, а также понимание и избежание опасностей, связанных с его эксплуатацией.
- ⊘ Предупреждение: Не пользуйтесь устройством вблизи ванны, душа, бассейна или прочих емкостей с водой.
- Если устройство применяется в ванной, после использования отключите его, поскольку близость к воде составляет опасность даже при выключенном приборе.
- Для дополнительной защиты, Вам необходимо установить устройство защитного отключения (УЗО) с номинальным остаточным током срабатывания не превышающим 30 мА, в электрической цепи ванной комнаты.
- Опасность получения ожогов. Держите прибор вне досягаемости маленьких детей, особенно во время использования и охлаждения.
- Обязательно устанавливайте прибор на его подставку (при наличии) на теплостойкой, устойчивой и плоской поверхности.
- Ни в коем случае не оставляйте прибор без присмотра, когда он подсоединен к источнику питания.

- При повреждении шнура следует немедленно прекратить использование устройства и вернуть устройство в ближайший авторизованный сервисный центр Remington® для ремонта или замены, чтобы избежать опасности.
- Избегайте прикосновения частей прибора к лицу, шее или коже головы.
- Шнур питания и вилку следует держать подальше от нагретых поверхностей.
- Используйте только оригинальные аксессуары.
- Не используйте прибор, если он поврежден или работает с перебоями.
- Не перекручивайте и не перегибайте шнур, не закручивайте его вокруг прибора. Регулярно проверяйте шнур на наличие повреждений.
- Данное устройство не предназначено для коммерческого использования или применения в салонах.
- ПРЕДОСТЕРЕЖЕНИЕ: Всегда вытаскивайте прибор из чехла / рукава для хранения перед включением и дайте ему полностью остыть перед тем, как поместить его обратно.
- Изделие предназначено для бытовых нужд.

## СОСТАВНЫЕ ЧАСТИ

- |   |                                     |
|---|-------------------------------------|
| 1. Пластины из усовершенствованной керамики | Элементы управления:                |
| 2. Дисплей                                  | ⏻ Кнопка Вкл./Выкл.                 |
| 3. Ионизатор                                | +/- Функции регулировки температуры |
| 4. Защелка-фиксатор пластин                 | Принадлежности (не показаны):       |
| 5. Шнур                                     | • Сумка для хранения                |

## ХАРАКТЕРИСТИКИ ИЗДЕЛИЯ

- Быстрый нагрев - готовность в течение 15 секунд.
- Автоматическое отключение — Устройство самостоятельно отключается, если не нажимать на кнопки и оставить его включенным на 60 минут.
- Разное напряжение: для местной и зарубежной сети. При напряжении 120 В время и температура нагрева могут отличаться.

## ИНСТРУКЦИИ ПО ЭКСПЛУАТАЦИИ

- Перед эксплуатацией устройства убедитесь, что волосы чистые, сухие и не спутаны.
- Для дополнительной защиты используйте теплозащитный спрей.
- Спреи для волос содержат воспламеняемые вещества – не применяйте их во время эксплуатации устройства.
- Перед укладкой разделите волосы. Сначала уложите нижние слои.
- 1. Включите устройство в сеть.
- 2. Если стайлер подключен к сети, но не включен, на экране будет отображаться значок блокировки , свидетельствующий о том, что стайлер находится в дежурном режиме.
- 3. Для включения прибора нажмите и удерживайте кнопку включения.
- 4. Сначала выполните укладку при низкой температуре. Исходя из типа ваших волос, выберите подходящую температуру при помощи кнопок управления сбоку стайлера. «+» увеличивает

температуру, «-» уменьшает температуру

## Рекомендуемые температуры:

Температура	Тип волос
150°C - 170°C	Тонкие / Поврежденные или обесцвеченные волосы
170°C - 200°C	Нормальные, здоровые волосы
200°C - 230°C	Толстые, сильно вьющиеся, сложно укладываемые волосы

- **Предупреждение:** Высокой температурой должны пользоваться только опытные стилисты.
- 5. Цифровой экран прекратит мигать, когда изделие будет готово к работе.
- 6. Обработывая прядь за прядью, проводите выпрямителем по всей длине волос, не останавливаясь.
- 7. Во избежание повреждения волос не проводите по одной пряди больше двух раз.
- 8. После использования нажмите и удерживайте кнопку выключения в течение двух секунд, чтобы выключить прибор, после чего отсоедините его от сети.

## Настройка BotaniCare

- Настройка BotaniCare предназначена для бережной укладки волос при температуре 185 °C.
- Для активации нажмите и удерживайте + в течение 2 секунд, на дисплее появится .

## Ионное кондиционирование

- Во время укладки выделяются отрицательные ионы, которые активно снимают статическое электричество, благодаря чему волосы становятся гладкими и шелковистыми.
- Тихое жужжание устройства при работе во время выделения ионов является нормальным.

## Функция блокировки кнопок нагрева

- Необходимая температура выставляется кнопками +/- и фиксируется нажатием на кнопку 'L' в течение 2 секунд.
- Возле значения температуры появится  значок блокировки.
- Для разблокировки управления температурой нажмите и удерживайте в течение 2 секунд кнопку 'L'.

## Функция памяти

- При каждом использовании стайлер автоматически устанавливает последнюю примененную настройку.

---

## ХРАНЕНИЕ, ЧИСТКА И ОБСЛУЖИВАНИЕ

---

### Дайте устройству остыть, после чего очистите и уберите на место.

- Протрите все поверхности влажной тряпкой.
- Не используйте агрессивные, абразивные моющие вещества или растворители.

Для облегчения хранения пластины следует свести.

Чтобы зафиксировать пластины, сомкните их и переместите защелку замка в закрытое  положение.

Чтобы отпереть пластины, переместите защелку замка в открытое  положение.

ПРИМЕЧАНИЕ: Не нагревайте устройство в заблокированном положении.

---

**ПОВТОРНАЯ ПЕРЕРАБОТКА**

---



Во избежание воздействия вредных веществ на окружающую среду и здоровье приборы и батареи одноразового или многоразового использования, помеченные одним из этих символов, необходимо утилизировать отдельно от несортированных бытовых отходов. Обязательно утилизируйте электрические и электронные изделия, а также (если это применимо) батареи одноразового или многоразового использования в соответствующих официальных пунктах повторной переработки / сбора отходов.

Yeni Remington® ürününüzü satın aldığınız için teşekkür ederiz. Kullanmadan önce, lütfen bu talimatları dikkatle okuyun ve güvenli bir yerde saklayın. Kullanmadan önce ürünün tüm ambalajlarını çıkarın.

**UYARI: Bu cihaz elektrikle çalışır ve yüksek ısılarla çıkar. Cihazı çocukların hiçbir zaman ulaşamayacağı yerde tutmaya özen gösterin.**

## ÖNEMLİ TEDBİRLER

- Bu cihaz, 8 yaş ve üzeri çocuklar ve yeterli fiziksel, duyuşsal veya zihinsel kapasitelere veya bilgi ve deneyime sahip olmayan kişiler tarafından, sadece gözetim altında olmaları/talimatlandırılmaları ve ilgili tehlikeleri kavramaları kaydıyla kullanılabilir. Çocuklar cihazla oyun oynamamalıdır. Temizlik ve kullanıcı bakımı, 8 yaş veya üzerinde ve gözetim altında olmadıkları takdirde, çocuklar tarafından yapılmamalıdır. Cihazı ve kablosunu 8 yaşından küçük çocukların ulaşamayacağı yerlerde muhafaza edin.
-  Uyarı: Bu cihazı banyo küvetleri, duş tekneleri, lavabolar veya su içeren diğer kapların yakınında kullanmayın.
- Cihazı makinesi kapalı konumda olduğunda bile civarındaki su bir tehlike oluşturduğundan, cihazı bir banyoda kullandıktan sonra fişini elektrik prizinden çekin.
- Ek koruma için, 30mA gücü aşmayan nominal artık işletim akımlı bir artık akım cihazı (RCD) kurulması tavsiye edilir. Ayrıntılı bilgi için bir elektrikçiye danışın.
- Yanma tehlikesi. Cihazı özellikle kullanım ve soğuma süreçlerinde çocukların erişemeyeceği yerde tutun.
- Cihazı her zaman (varsa) standı ile birlikte ve ısıya dayanıklı, sabit, düz bir yüzeyin üzerine yerleştirin.
- Cihazı, bir güç kaynağına bağlı olduğu zamanlarda kesinlikle gözetimsiz bırakmayın.
- Şayet bu cihazın elektrik kablosu hasar görmüşse, derhal kullanmayı bırakın ve cihazı, bir tehlikeyi önlemek üzere onarım veya yenileme işlemleri için, size en yakın Remington® yetkili servis merkezine geri götürün.
- Cihazın herhangi bir parçasının yüz, boyun veya saç derisiyle temas etmesine izin vermeyin.
- Cihazın fişini ve elektrik kablosunu sıcak yüzeylerden uzak tutun.

- Cihaza, firmamızdan temin edilen ürünler dışında parça eklemeyin.
- Cihaz hasarlı veya arızalıysa kullanmayın.
- Cihazın kablosunu bükmemeyi veya dolaştırmayın ya da cihazın etrafına sarmayın. Kabloyu, herhangi bir hasar belirtisine karşı düzenli aralıklarla kontrol edin.
- **DİKKAT:** Cihazınızı ısıtmadan önce her zaman kutusundan/kılıfından çıkarın ve geri koymadan önce tamamen soğumasını bekleyin.
- Bu cihaz, ticari kullanım için veya kuaför salonlarında kullanılmak üzere tasarlanmamıştır.

## PARÇALAR

- |                                      |                                     |
|--------------------------------------|-------------------------------------|
| 1. Gelişmiş Seramik kaplama plakalar | Kumandalar:                         |
| 2. Ekran                             | ⏻ Açık-kapalı düğmesi               |
| 3. İyon emitörü                      | +/- Sıcaklık işlevleri              |
| 4. Mentеше kilidi                    | Aksesuarlar (görüntülenmemektedir): |
| 5. Döner kordon                      | • Saklama Çantası                   |

## ÜRÜN ÖZELLİKLERİ

- Hızlı ısınma - 15 saniye içinde kullanıma hazır.
- Otomatik emniyet kapatması – Bu cihaz, 60 dakika boyunca herhangi bir düğmeye basılmadığında veya açık bırakıldığında kendisini kapatacaktır.
- Farklı Voltajlar: evde veya dışarıda. 120 Volt güç kullanımında süreler ve sıcaklıklar değişken olabilir.

## KULLANIM TALİMATLARI

- Kullanmadan önce, saçın temiz, kuru olmasını ve dolaşık olmamasını sağlayın.
  - Ekstra koruma için, ısıdan koruyucu bir sprey kullanın.
  - Saç spreyleri yanıcı madde içerir – saç spreyini, cihazı kullanırken uygulamayın.
  - Saçı şekillendirmeden önce bölümlere ayırın. Saçı şekillendirmeye en alt tabakadan başlayın, yukarı doğru çıkın.
1. Cihazın fişini prize takın.
  2. Saç düzleştiricinin fişi elektrik prizine takılı olmasına rağmen cihaz kapalı konumda tutulduğunda, ekranda saç düzleştiricinin bekleme modunda olduğunu belirten bir kilit simgesi  görünecektir.
  3. Cihazı açmak için, Açık (On) düğmesine basın ve basılı tutun.
  4. Şekillendirmeye düşük sıcaklıklarla başlayın. Ürünün yan tarafındaki kumandaları kullanarak, saç tipiniz için uygun sıcaklığı seçin. '+' işaretisıcaklığı artırır ve '-' işareti sıcaklığı azaltır.

### Önerilen sıcaklıklar:-

Isı	Saç tipi
150°C - 170°C	Zayıf/İnce, hasarlı veya beyaz saçlar
180°C - 200°C	Normal, sağlıklı saçlar
210°C - 230°C	Kalın, çok kıvrıkcık ve şekillendirmesi güç saçlar

- **Dikkat:** En yüksek sıcaklıklar sadece deneyimli kişiler tarafından kullanılmalıdır.
5. Ürün kullanıma hazır olduğunda, dijital ekranın lambası sönecektir.
  6. Her defasında bir bölüm üzerinde çalışarak, düzleştiriciyi saçın kökünden ucuna doğru, hiç duraklamadan kaydırın.

7. Saça zarar vermemek için her bölümde işlemi sadece iki kez tekrarlayın.
8. Kullanımdan sonra cihazı kapatmak için Kapalı (Off) düğmesine basın ve iki saniye basılı tutun, ardından cihazın fişini prizden çekin.

### BotaniCare Ayarı

- BotaniCare ayarı saçı 185°C'de nazıkçe şekillendirir.
- Etkinleştirmek için '+' düğmesini 2 saniye basılı tutun, ekranda  görüntülenecektir.

### İyonik Koşullandırma

- Düzgün, parlak sonuçlar elde etmek için, şekillendirme sırasında saça, statik elektriği aktif şekilde azaltan negatif iyonlar salınır.
- Kullanım sırasında iyonlar oluşturulurken, üründen hafif bir vızıltı sesi duyulması normaldir.

### Isı Kilitleme İşlevi

- +/- düğmelerine basarak istenilen sıcaklığı ayarlayın ve ısı kumandalarını, '-' düğmesine 2 saniye boyunca basarak kilitleyin.
- Sıcaklığın yanında bir  simgesi belirecektir.
- Isı kumandalarının kilidini açmak için, '-' düğmesine 2 saniye boyunca tekrar basın.

### Bellek İşlevi

- Şekillendiriciniz, onu her kullanışınızda kendisini kullanılan son ayara otomatik olarak ayarlayacaktır.

---

## MUHAFAZA, TEMİZLİK VE BAKIM

---

### Temizlemeden ve kaldırmadan önce cihazın soğumasını bekleyin.

- Tüm yüzeylerini nemli bir bezle silin.
- Sert veya aşındırıcı temizleme maddeleri veya çözücüler kullanmayın.

Plakalar, kolay muhafaza için üst üste kapanabilir.

Kilitlemek için, plakaları kapatın ve menteşe kilidini kilitli  konumuna kaydırın.

Kilidi açmak için, menteşe kilidini kilit açık  konumuna kaydırın.

NOT: Cihazı kilitli pozisyonda ısıtmayın.

---

## GERİ DÖNÜŞÜM

---

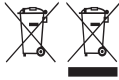

Tehlikeli maddelerin yol açacağı çevre ve sağlık sorunlarını önlemek için, şu sembollerden biri ile işaretlenmiş cihazlar ve şarj edilebilir ve tek kullanımlık piller genel evsel atıklarla birlikte çöpe atılmamalıdır. Elektrikli ve elektronik ürünleri ve ilgili olabilecek şarj edilebilir ve tek kullanımlık pilleri her zaman resmi, uygun bir geri dönüşüm/toplama noktasına bırakın.

Vă mulțumim că ați achiziționat noul dvs. produs Remington®. Înainte de utilizare, citiți cu atenție aceste instrucțiuni și păstrați-le într-un loc sigur. Îndepărtați toate ambalajele înainte de folosire.

**ATENȚIE: Acest aparat este fierbinte. A nu se lăsa la îndemâna copiilor.**

## MĂSURI DE PROTECȚIE IMPORTANTE

- Acest aparat poate fi folosit de copii în vârstă de cel puțin 8 ani și de persoane cu abilități fizice, senzoriale sau mentale reduse sau care nu au experiența și cunoștințele necesare doar dacă sunt supravegheate/au fost instruite în prealabil și au înțeles pericolele la care se expun. Este interzisă joaca copiilor cu acest aparat. Operațiunile de curățare și de întreținere nu trebuie efectuate de către copii decât dacă aceștia au peste 8 ani și sunt supravegheați. Aparatul și cablul nu trebuie lăsate la îndemâna copiilor sub 8 ani.
- ⊘ **Atenție:** Nu folosiți acest aparat lângă cadă, duș, chiuvetă sau alte recipiente ce conțin apă.
- Dacă aparatul este folosit în baie, scoateți-l din priză după utilizare, deoarece vecinătatea apei este riscantă chiar dacă aparatul este oprit.
- Pentru o protecție suplimentară, este recomandată instalarea în circuitul electric care alimentează baia, a unui dispozitiv cu curent rezidual (RCD) care să opereze cu un curent rezidual care să nu depășească 30 mA. Cereti sfatul unui electrician.
- Pericol de arsuri. Nu lăsați aparatul la îndemâna copiilor, în special pe durata folosirii și în timpul răcirii.
- Așezați întotdeauna aparatul în suportul său, dacă există, sau pe o suprafață stabilă, nivelată, termorezistentă.
- Nu plecați niciodată de lângă aparat atunci când este conectat la priză.
- În cazul în care cablul furnizat împreună cu unitatea se deteriorează, întrerupeți imediat utilizarea și returnați aparatul la cel mai apropiat dealer de service autorizat Remington® pentru reparare sau înlocuire, pentru a evita eventualele accidente.
- Nu permiteți niciunei părți a aparatului să atingă fața, gâtul sau scalpul.
- Ștecherul și cablul nu trebuie lăsate aproape de suprafețe încălzite.
- Nu folosiți alte accesorii decât cele furnizate de noi.
- Nu folosiți aparatul dacă este deteriorat sau prezintă defecte.



- Nu întoarceți sau nu înodați cablul, și nu îl înfășurați în jurul aparatului. Verificați cablul regulat pentru orice semne de deteriorare.
- **ATENȚIE:** Scoateți întotdeauna aparatul din husa de depozitare înainte de a îl porni și permiteți ca acesta să se răcească înainte de a îl pune înapoi.
- Acest aparat nu este destinat utilizării comerciale sau în saloane de coafură.

## PĂRȚI COMPONENTE

- |  |                                |
|--|--------------------------------|
| 1. Plăci cu înveliș din ceramică, de tehnologie avansată | Comenzi:                       |
| 2. Ecran   | ☺ Buton Pornire/Oprire         |
| 3. Generator de ioni                                     | +/- Funcții temperatură        |
| 4. Blocare   | Accesorii (nu sunt prevăzute): |
| 5. Cablu pivotant  | • Husă depozitare              |

## CARACTERISTICILE PRODUSULUI

- Încălzire rapidă în 15 de secunde.
- Oprire de siguranță automată - Această unitate se va opri singură dacă niciun buton nu este apăsat sau activat timp de 60 minute.
- Voltaj universal: pentru acasă sau în străinătate. La 120 V, timpii și temperaturile pot varia.

## INSTRUCȚIUNI DE UTILIZARE

- Înainte de utilizare, asigurați-vă că părul este curat, uscat și descălcit.
  - Pentru un plus de protecție, folosiți un spray pentru protecție la căldură.
  - Sprayurile de păr conțin materiale inflamabile - nu le folosiți atunci când folosiți aparatul.
  - Înainte de coafare, împărțiți părul în secțiuni. Coafați mai întâi șuvițele de jos.
1. Puneți aparatul în priză.
  2. Când placa de îndreptat părul este în priză, dar nu este pornită, apare simbolul de blocare  care vă indică faptul că placa este în modul standby.
  3. Apăsăți și mențineți apăsat butonul de pornire.
  4. Începeți coafarea la temperaturile mai mici prima oară. Selectați temperaturacorespunzătoare pentru tipul dvs. de păr, folosind comenzile de pe lateralul aparatului. „+” crește temperatura, „-” scade temperatura.

### Temperaturi recomandate:-

Temperatură	Tip de păr
150°C - 170°C	Păr subțire/fin, deteriorat sau decolorat
180°C - 200°C	Păr normal, sănătos
210°C - 230°C	Păr subțire, foarte creț și dificil de coafat

- **Atenționare:** Temperatura cea mai ridicată trebuie utilizată doar de către coafori experimentați
5. Afișajul digital va înceta să pâlpâie atunci când aparatul este gata de folosire.
  6. Lucrând pe câte o secțiune, treceți placa de îndreptat prin întreaga lungime a părului, fără a vă opri.
  7. Repetați doar de două ori pentru fiecare secțiune, pentru a preveni deteriorarea părului.
  8. După utilizare, apăsați și mențineți apăsat butonul Off, timp de două secunde, pentru a opri aparatul; apoi scoateți-l din priză.

### Setarea BotaniCare

- Setarea BotaniCare coafează delicat părul la 185 °C.
- Pentru activare, apăsați și mențineți apăsat „+” timp de 2 secunde, va apărea  pe afișaj.

### Coafare cu funcție ionică

- În timpul coafării, ioni negativi sunt eliberați în păr, reducând în mod activ energia statică pentru rezultate netede și elegante.
- Este normal ca produsul să emită un bâzâit ușor în timpul utilizării pe măsură ce se creează ionii.

### Funcție de blocare temperatură

- Reglați temperatura dorită, apăsând butoanele +/- și blocați comenzile de temperatură apăsând butonul „-” timp de 2 secunde.
- Lângă temperatura selectată va apărea simbolul unui .
- Pentru a debloca comenzile de temperatură, apăsați și mențineți din nou apăsat timp de 2 secunde butonul „-”.

### Funcția de memorie

- La fiecare utilizare a plăcii de îndreptat, aceasta se va seta automat la ultima setare folosită.

## DEPOZITARE, CURĂȚARE ȘI ÎNTREȚINERE

### Lăsați aparatul să se răcească înainte de a-l curăța și depozita.

- Ștergeți toate suprafețele cu o cârpă umedă.
- Nu folosiți agenți de curățare sau solvenți duri sau abrazivi.

Plăcile pot fi prinse împreună pentru a fi ușor de depozitat.

Pentru blocare, închideți plăcile și apăsați clema de blocare în poziția blocare .

Pentru deblocare, apăsați clema de blocare în poziția deblocare .

REȚINEȚI: Nu încălziți aparatul dacă este în poziție blocată.

## RECICLAREA



Pentru a evita problemele de mediu și de sănătate cauzate de substanțele periculoase, aparatele și bateriile reîncărcabile și cele obișnuite marcate cu unul dintre aceste simboluri, nu trebuie eliminate împreună cu deșeurile municipale nesortate. Eliminați întotdeauna produsele electrice și electronice și, după caz, bateriile reîncărcabile și cele obișnuite, la un punct de reciclare/colectare corespunzător.

Σας ευχαριστούμε για την αγορά του νέου σας προϊόντος Remington®. Διαβάστε προσεκτικά τις παρούσες οδηγίες και φυλάξτε τις σε ασφαλές μέρος. Αφαιρέστε όλα τα υλικά συσκευασίας πριν από την χρήση.

**ΠΡΟΕΙΔΟΠΟΙΗΣΗ: Αυτή η συσκευή καίει. Πάντα να την φυλάσσετε μακριά από τα παιδιά.**

### ΣΗΜΑΝΤΙΚΑ ΜΕΤΡΑ ΠΡΟΦΥΛΑΞΗΣ

- Αυτή η συσκευή μπορεί να χρησιμοποιηθεί από παιδιά ηλικίας άνω των 8 ετών και από άτομα με μειωμένες σωματικές, αισθητηριακές ή διανοητικές ικανότητες ή με έλλειψη πείρας και γνώσεων εφόσον υπάρχει κάποιος να τα επιτηρεί/καθοδηγεί και εφόσον έχουν κατανοήσει τους σχετικούς κινδύνους. Τα παιδιά δεν επιτρέπεται να παίζουν με τη συσκευή. Ο καθαρισμός και η συντήρηση από τον χρήστη δε θα πρέπει να γίνονται από παιδιά εκτός εάν είναι άνω των 8 ετών και υπάρχει κάποιος να τα επιβλέπει. Κρατήστε τη συσκευή και το καλώδιο μακριά από παιδιά κάτω των 8 ετών.
- ⊘ Προειδοποίηση: Μην χρησιμοποιείτε αυτή τη συσκευή κοντά σε μπιανίερς, ντουζιέρες, νιπτήρες ή άλλα δοχεία που περιέχουν νερό.
- Όταν η συσκευή χρησιμοποιείται σε λουτρό, να την βγάξετε από την πρίζα μετά από κάθε χρήση, καθώς η εγγύτητα στο νερό συνιστά κίνδυνο ακόμα και όταν η συσκευή είναι απενεργοποιημένη.
- Για πρόσθετη ασφάλεια συνιστούμε την εγκατάσταση διάταξης προστασίας παραμένουστος ρεύματος (RCD) με ονομαστικό παραμένον ρεύμα λειτουργίας που να μην υπερβαίνει τα 30mA. Για το θέμα αυτό συμβουλευτείτε ηλεκτρολόγο.
- Κίνδυνος εγκαύματος. Διατηρείτε τη συσκευή μακριά από παιδιά, ιδιαίτερα κατά τη διάρκεια της χρήσης και όταν την αφήνετε να κρυώσει.
- Να τοποθετείτε πάντα τη συσκευή μαζί με τη βάση της, εάν υπάρχει, πάνω σε θερμοανθεκτική, σταθερή, επίπεδη επιφάνεια.
- Ποτέ μην αφήνετε τη συσκευή χωρίς επιτήρηση, όταν είναι συνδεδεμένη στην πρίζα.
- Αν το καλώδιο τροφοδοσίας αυτής της μονάδας φθαρεί, διακόψτε αμέσως τη χρήση και επιστρέψτε τη συσκευή στο πλησιέστερο εξουσιοδοτημένο Service Remington.
- Μην αφήνετε οποιοδήποτε τμήμα της συσκευής να έρθει σε επαφή με το πρόσωπο, τον αυχένα ή το δέρμα του κεφαλιού.

- Φροντίστε το βύσμα και το καλώδιο του ρεύματος να παραμένουν μακριά από θερμαινόμενες επιφάνειες.
- Μη χρησιμοποιείτε άλλα εξαρτήματα εκτός από αυτά που σας προμηθεύουμε εμείς.
- Μην χρησιμοποιείτε τη συσκευή εφόσον έχει υποστεί βλάβη ή δυσλειτουργία.
- Να μην επιτρέπετε τη συστροφή ή την τσάκιση του καλωδίου και να μην το τυλίγετε γύρω από τη συσκευή. Ελέγχετε το καλώδιο τακτικά για σημάδια φθοράς.
- ΠΡΟΣΟΧΗ: Να αφαιρείτε πάντα τη συσκευή από τη θήκη / τσάντα αποθήκευσης πριν την ενεργοποιήσετε. Αφήστε την να κρυώσει πλήρως πριν την τοποθετήσετε ξανά στη θήκη / τσάντα αποθήκευσης.
- Αυτή η συσκευή δεν προορίζεται για εμπορική χρήση ή χρήση σε κομμωτήριο.

## ΜΕΡΗ

- |  |                              |
|--|------------------------------|
| 1. Προηγμένες πλάκες με κεραμική επίστρωση | Χειριστήρια:                 |
| 2. Οθόνη ενδείξεων                         | ψ Διακόπτης λειτουργίας      |
| 3. Πομπός ιόντων                           | +/- Λειτουργίες θερμοκρασίας |
| 4. Κλειδωμα πλακών                         | Αξεσουάρ (δεν εικονίζονται): |
| 5. Περιστρεφόμενο καλώδιο                  | • Θήκη φύλαξης               |

## ΧΑΡΑΚΤΗΡΙΣΤΙΚΑ ΠΡΟΪΟΝΤΟΣ

- Γρήγορη θέρμανση - ετοιμότητα χρήσης σε 15 δευτερόλεπτα.
- Αυτόματη απενεργοποίηση ασφαλείας - Η συσκευή απενεργοποιείται αν δεν πατηθεί κανένα κουμπί ή παραμείνει ενεργοποιημένη για περισσότερα από 60 λεπτά.
- Πολλαπλή τάση: για χρήση στη χώρα σας ή στο εξωτερικό. Όταν χρησιμοποιείται σε τάση 120 V, οι χρόνοι επίτευξης θερμοκρασίας και οι τιμές θερμοκρασίας ενδέχεται να διαφέρουν.

## ΟΔΗΓΙΕΣ ΧΡΗΣΗΣ

- Πριν από τη χρήση, φροντίστε τα μαλλιά σας να είναι καθαρά, στεγνά και ξεμπερδεμένα.
  - Για επιπρόσθετη προστασία, χρησιμοποιήστε ένα σπρέι προστασίας από τη θερμότητα.
  - Τα σπρέι μαλλιών περιέχουν εύφλεκτο υλικό - μην τα χρησιμοποιείτε κατά τη χρήση της συσκευής.
  - Χωρίστε τα μαλλιά πριν από το φορμάρισμα. Να ξεκινάτε το φορμάρισμα από τις χαμηλότερες τούφες.
1. Συνδέστε τη συσκευή στην πρίζα.
  2. Όταν η συσκευή είναι συνδεδεμένη στο ρεύμα, αλλά δεν έχει ενεργοποιηθεί, το σύμβολο ασφάλισης  θα ανάβει για να υποδείξει ότι η συσκευή βρίσκεται σε λειτουργία αναμονής.
  3. Πατήστε παρατεταμένα το κουμπί On για ενεργοποίηση.
  4. Ξεκινήστε το φορμάρισμα με χαμηλότερες θερμοκρασίες στην αρχή. Επιλέξτε την κατάλληλη θερμοκρασία για τον τύπο μαλλιών σας χρησιμοποιώντας τα κουμπιά που βρίσκονται στην πλευρά της ισιωτικής συσκευής. Το «+» αυξάνει τη θερμοκρασία, το «-» μειώνει τη θερμοκρασία.

### Συνιστώμενες θερμοκρασίες:

Θερμοκρασία	Τύπος μαλλιών
150°C - 170°C	Λεπτά/ ευαίσθητα, ταλαιπωρημένα ή με ντεκαπάζ
180°C - 200°C	Κανονικά, υγιή μαλλιά
210°C - 230°C	Σκληρά μαλλιά, πολύ σγουρά με δυσκολία στο φορμάρισμα

- **Προσοχή:** Οι πιο υψηλές θερμοκρασίες θα πρέπει να χρησιμοποιούνται μόνο από άτομα με πείρα στο φορμάρισμα.
- 5. Η ψηφιακή οθόνη θα σταματήσει να αναβοσβήνει όταν το προϊόν είναι έτοιμο για χρήση.
- 6. Ισιώνοντας μία τούφα ανά φορά, χρησιμοποιήστε το ισιωτικό καθ' όλο το μήκος των μαλλιών, χωρίς διακοπή.
- 7. Για να αποφύγετε την πρόκληση βλάβης στα μαλλιά, επαναλάβετε τη διαδικασία μόνο δύο φορές σε κάθε τούφα.
- 8. Μετά από τη χρήση, πατήστε και κρατήστε πατημένο το κουμπί απενεργοποίησης (off) για δύο δευτερόλεπτα και ύστερα βγάλτε το βύσμα της συσκευής από την πρίζα.

#### Ρύθμιση BotaniCare

- Η ρύθμιση BotaniCare χτενίζει απαλά τα μαλλιά σε θερμοκρασία 185°C.
- Για να την ενεργοποιήσετε, πατήστε το «+» για 2 δευτερόλεπτα. Στην οθόνη θα εμφανιστεί το .

#### Conditioning με τεχνολογία ιόντων

- Κατά τη διάρκεια του χτενίσματος, αρνητικά ιόντα ελευθερώνονται πάνω στα μαλλιά μειώνοντας δραστικά το στατικό φορτίο και προσφέροντας λεία και κομψά αποτελέσματα.
- Είναι φυσιολογικό να προκύπτει ένας χαμηλό βουητό από το προϊόν κατά τη διάρκεια της χρήσης, καθώς δημιουργούνται τα ιόντα.

#### Λειτουργία κλειδώματος θερμοκρασίας

- Ρυθμίστε την επιθυμητή θερμοκρασία πατώντας τα κουμπιά +/- και κλειδώστε τα χειριστήρια θερμοκρασίας πατώντας το κουμπί 'L' για 2 δευτερόλεπτα.
- Δίπλα από τη θερμοκρασία θα εμφανιστεί το σύμβολο ενός 'L'.
- Για να ξεκλειδώσετε τα χειριστήρια θερμοκρασίας, πατήστε και κρατήστε πατημένο το κουμπί 'L' και πάλι για 2 δευτερόλεπτα.

#### Λειτουργία μνήμης

- Κάθε φορά που χρησιμοποιείτε τη συσκευή, αυτή θα ρυθμίζεται αυτόματα στην τελευταία ρύθμιση που χρησιμοποιήσατε.

---

## ΑΠΟΘΗΚΕΥΣΗ, ΚΑΘΑΡΙΣΜΟΣ ΚΑΙ ΣΥΝΤΗΡΗΣΗ

---

**Περιμένετε πρώτα να κρυώσει η συσκευή προτού την καθαρίσετε και τη μαζέψετε.**

- Σκουπίστε όλες τις επιφάνειές της με ένα νωπό πανί.
- Μη χρησιμοποιείτε σκληρά ή αποξεστικά καθαριστικά ή διαλύτες.

Είναι δυνατό το κλείσιμο των πλακών για εύκολη αποθήκευση.

Για κλείδωμα, κλείστε τις πλάκες και σύρετε το άγκιστρο ασφάλισης στην κλειδωμένη θέση .

Για ξεκλείδωμα, σύρετε το άγκιστρο ασφάλισης στην ξεκλειδωμένη θέση .

ΣΗΜΕΙΩΣΗ: Μη θερμαίνετε τη μονάδα στη θέση ασφάλισης.

---

## ΑΝΑΚΥΚΛΩΣΗ

---



Για την αποφυγή προβλημάτων στο περιβάλλον και την υγεία λόγω επιβλαβών ουσιών, οι συσκευές και οι επαναφορτιζόμενες και μη επαναφορτιζόμενες μπαταρίες που επισμαίνονται με κάποιο από αυτά τα σύμβολα, δεν πρέπει να απορρίπτονται με τα κοινά οικιακά απορρίμματα. Να απορρίπτετε πάντα τις ηλεκτρικές και ηλεκτρονικές συσκευές και, όπου χρειάζεται, τις επαναφορτιζόμενες και μη επαναφορτιζόμενες μπαταρίες, σε κατάλληλο, επίσημο σημείο συλλογής/ανακύκλωσης.

Zahvaljujemo se vam za nakup novega izdelka Remington®. Prosimo, da skrbno preberete ta navodila in jih varno shranite. Pred uporabo odstranite vso embalažo.

**OPOZORILO: Ta naprava je vroča. Vedno naj bo nedosegljiva otrokom.**

## POMEMBNA VARNOSTNA NAVODILA

- To napravo smejo uporabljati otroci, stari najmanj 8 let, in osebe z zmanjšanimi fizičnimi, čutnimi ali duševnimi sposobnostmi ali s pomanjkljivimi izkušnjami in znanjem, če so pri tem pod nadzorom oz. dobijo navodila in razumejo s tem povezana tveganja. Otroci se z napravo ne smejo igrati. Otroci ne smejo čistiti in vzdrževati naprave, če niso starejši od 8 let ter pod nadzorom. Napravo in kabel varujte pred dosegom otrok, mlajših od 8 let.
- ⚠ Opozorilo: Te naprave ne uporabljajte v bližini kadi, prh, lavorjev in drugih posod z vodo.
- Če napravo uporabljate v kopalnici, jo po uporabi odklopite, saj bližina vode predstavlja nevarnost tudi, ko je naprava izklopljena.
- Za dodatno zaščito priporočamo, da vgradite v električni tokokrog zemljostično zaščitno stikalo (RCD) z nazivnim prožilnim tokom, ki ne presega 30 mA. Za nasvet se obrnite na elektroinstalaterja.
- Nevarnost opeklin. Napravo hranite nedosegljivo mlajšim otrokom, še posebej med uporabo in med ohlajanjem.
- To napravo vedno uporabljajte z njenim stojalom, in če obstaja, na toplotno odporni stabilni in ravni površini.
- Naprave nikoli ne pustite brez nadzora, ko je priključena v električno omrežje.
- Če se poškoduje priključni kabel te enote, napravo takoj prenehajte uporabljati in jo vrnite v najbližji pooblaščen servis Remington® za popravilo ali zamenjavo, da preprečite nevarnost.
- Ne pustite, da se kateri koli del naprave dotakne obraza, vratu ali lasišča.
- Napajalni vtič in kabel varujte pred vročimi površinami.
- Ne uporabljajte priključkov, ki jih ne dobavlja naše podjetje.
- Naprave ne uporabljajte, če je poškodovana ali ne deluje pravilno.
- Kabla ne ovijajte in ga ne ovijajte okrog naprave. Redno ga pregledujte, če kaže znake poškodb.
- Ta naprava ni namenjena za komercialno uporabo ali salone.

**DELI**

- |  |                                |
|--|--------------------------------|
| 1. Plošče prevlečene z napredno keramiko |                                |
| 2. Prikazovalnik                         | Upravljalni elementi:          |
| 3. Oddajnik ionov                        | ⊖ Stikalo za vklop/izklop      |
| 4. Zaklepanje tečaja                     | +/- Funkcije temperature       |
| 5. Vrtljivi kabel dolžine                | Dodatna oprema (ni prikazano): |
|  | • Torbica za shranjevanje      |

**LASTNOSTI IZDELKA**

- Hitro segrevanje – pripravljeno v 15 sekundah.
- Samodejni varnostni izklop – ta enota se samodejno izklopi, če ne pritisnete nobenega gumba ali če pozabite vključeno 60 minut.
- Več napetosti: za uporabo doma ali v tujini. Pri napetosti 120 V se lahko časi in temperature spremenijo.

**NAVODILA ZA UPORABO**

- Pred uporabo poskrbite, da so lasje čisti, suhi in brez vozlov.
  - Za dodatno zaščito uporabite pršilo za toplotno zaščito.
  - Pršila za lase vsebujejo vnetljive snovi – ne uporabljajte jih med uporabo aparata.
  - Lase razdelite na pramene pred oblikovanjem. Najprej oblikujte spodnje plasti.
1. Priključite napravo.
  2. Ko je oblikovalnik priključen, vendar ni vklopljen, se na oknu prikazovalnika prikaže simbol ključavnice , ki kaže, da je oblikovalnik v pripravljenosti.
  3. Pridržite gumb za vklop, da prižgete napravo.
  4. Najprej začnite oblikovati pri nižjih temperaturah. Izberite primerno temperaturo za svojo vrsto las z elementi za upravljanje na strani izdelka. '+' poveča, '-' pa zmanjša temperaturo.

**Priporočene temperature:**

Temperatura	Vrsta las
150°C - 170°C	Tanki, poškodovani ali beljeni lasje
180°C - 200°C	Običajni, zdravi lasje
210°C - 230°C	Debeli lasje, močno skodrani lasje in lasje, ki se upirajo oblikovanju

- **Pozor:** Najvišje temperature naj uporabljajo samo izkušeni frizerji.
5. Ko je izdelek pripravljen za uporabo, digitalni prikazovalnik preneha utripati.
  6. Delajte na posameznih delih, ravnalnik pa brez ustavljanja potegnite po celotni dolžini las.
  7. Vsak del obdelajte samo dvakrat, da preprečite poškodbe las.
  8. Po uporabi pridržite gumb za izklop za dve sekundi, da ugasnete napravo, nato jo izklopite iz električnega omrežja.

**Nastavitev BotaniCare**

- Nastavitev BotaniCare nežno oblikuje lase pri 185°C.
- Za aktivacijo za 2 sekundi pritisnite in zadržite "+", na zaslonu se bo prikazala ikona .

**Nega z ioni**

- Med oblikovanjem se negativni ioni sproščajo na lase in aktivno zmanjšujejo statiko za gladke, sijoče rezultate.
- Normalno je, da izdelek med proizvodnjem ionov med uporabo tiho brenči.

**Funkcija zaklepanja temperature**

- Nastavite zeleno temperaturo s pritiskom na gumba +/- in zaklenite nastavev temperature, tako da za 2 sekundi pritisnete tipko »-«.
- Poleg temperature se prikaže simbol ključavnice .
- Če želite odkleniti nastavev temperature, znova pritisnete gumb »-« za 2 sekundi.
- Za izklop turbo funkcije neprekinjeno držite gumb + 2 sekundi in izdelek se vrne na prej nastavljeno temperaturo.

**Pomnilniška funkcija**

- Pri vsaki uporabi oblikovalnika, se bo le-ta samodejno nastvil na zadnjo uporabljeno nastavev.

**SHRANJEVANJE, ČIŠČENJE IN VZDRŽEVANJE****Preden boste napravo očistili in shranili, počakajte, da se ohladi.**

- Vse površine obrišite z vlažno krpo.
- Ne uporabljajte ostrih ali abrazivnih čistil ali topil.

Ploščice lahko stisnete za lažje shranjevanje.

Za zaklepanje zaprite plošči in zdrsnete obroč za zaklepanje v zaklenjen položaj .

Za odklepanje zdrsnete obroč za zaklepanje v odklenjen položaj .

OPOMBA: Naprave ne segrevajte v zaklenjenem položaju.

**RECIKLIRANJE**

Za preprečitev okoljskih in zdravstvenih težav zaradi nevarnih snovi naprav in polnilnih in navadnih baterij, označenih z enim od teh simbolov, ni dovoljeno odstraniti med nesortirane komunalne odpadke. Električne in elektronske izdelke in, kjer velja, tudi polnilne in navadne baterije odstranite na ustreznem uradnem mestu za recikliranje/zbiranje.



Hvala vam na kupnji Vašeg novog Remington® proizvoda. Molimo pažljivo pročitajte ove upute i sačuvajte ih na sigurnom. Uklonite svu ambalažu prije uporabe.

**UPOZORENJE: Ovaj uređaj je vruć. Uvijek držite van dosega djece.**

## VAŽNE SIGURNOSNE MJERE

- Ovaj uređaj mogu koristiti djeca starija od osam godina i osobe sa smanjenim fizičkim, osjetilnim ili mentalnim sposobnostima ili osobe s nedostatkom iskustva i znanja, samo ako su pod nadzorom / upućene i ako razumiju moguće opasnosti. Djeca se ne smiju igrati uređajem. Čišćenje i održavanje mogu vršiti djeca starija od osam godina i pod nadzorom. Držite aparat i kabel izvan dohvata djece mlađe od 8 godina.
- ⚠ Upozorenje: Upozorenje: nemojte koristiti ovaj uređaj u blizini kada, tuševa, umivaonika ili drugih posuda s vodom.
- Kad se uređaj koristi u kupaonici, izvucite utikač iz utičnice poslije uporabe, jer blizina vode predstavlja opasnost čak i kad je uređaj isključeno.
- U svrhu dodatne zaštite preporuča se postavljanje zaštitne strujne sklopke (RCD) s preostalom nazivnom radnom strujom koja ne prelazi 30 mA. Obratite se električaru za savjet.
- Opasnost od opekline. Držite uređaj van dosega male djece, posebice tijekom uporabe i dok se hladi.
- Uvijek postavljajte uređaj sa svojim postoljem, ako postoji, na stabilnu, ravnu površinu, otpornu na toplinu.
- Nikada nemojte ostavljati uređaj bez nadzora kad je priključen na električnu struju.
- Ako dođe do oštećenja kabela ove jedinice, odmah prekinite uporabu i vratite uređaj u najbliži ovlaštenu Remington® servis na popravak ili zamjenu kako bi se izbjegla opasnost.
- Ne dozvolite da bilo koji dio uređaja dodirne lice, vrat ili tjeme.
- Držite utikač i kabel daleko od zagrijanih površina.
- Nemojte koristiti druge nastavke osim onih koje ste dobili s uređajem.
- Nemojte koristiti uređaj ako je oštećen ili neispravan.
- Ovaj uređaj nije namijenjen za komercijalnu ili profesionalnu uporabu.

- Nemojte uvrtni ili savijati kabel i nemojte ga namatati oko uređaja. Redovito provjeravajte postoje li bilo kakvi znakovi oštećenja kabela.
- OPREZ: Prije grijanja uvijek izvadite aparat iz torbice za pohranu i pustite da se potpuno ohladi prije nego ga stavite natrag.
- Ovaj uređaj nije namijenjen za komercijalnu ili profesionalnu uporabu.

## DIJELOVI

- |  |   |
|--|---|
| 1. Grijaće ploče presvučene slojem poboljšane keramike | Regulatori:<br>⊖ Gumb za isključivanje/uključivanje |
| 2. Zaslon  | +/- Funkcije temperature                            |
| 3. Emiter jona   | Dodatna oprema (nije prikazana):                    |
| 4. Šarka za zaključavanje                              | • Kozmetička torbica                                |
| 5. Zakretni kabel dužine                               |   |

## OBILJEŽJA PROIZVODA

- Brzo zagrijavanje – spreman za 15 sekundi.
- Automatsko sigurnosno isključivanje – Ovaj uređaj će se sam isključiti ako se niti jedan gumb ne pritisne ili nakon 60 minuta ako je uređaj i dalje uključen.
- Višenaponski: kod kuće ili u inozemstvu. Kad se rabi na 120V, vrijeme zagrijavanja i temperature mogu odstupati od navedenih.

## UPUTE ZA UPORABU

- Prije uporabe kosa mora biti oprana, suha i raščešljana.
  - Za dodatnu zaštitu rabite raspršivač za zaštitu od topline.
  - Lakovi za kosu sadrže zapaljivi materijal – ne rabite ih dok koristite uređaj.
  - Raspodijelite kosu na pramene. Oblikujte donje pramenove prvo.
1. Uključite proizvod u strujnu mrežu.
  2. Kad je uređaj za ravnanje kose ukopčan u utičnicu, ali nije uključen, pojavit će se simbol zaključavanja  koji označava da je uređaj u načinu mirovanja.
  3. Pritisnite i držite pritisnutim tipku za uključivanje.
  4. Počnite oblikovati kosu prvo na nižoj temperaturi. Zavisno od vaše vrste kose odaberite odgovarajuću temperaturu, koristeći se tipkama sa strane proizvoda. '+' povećava temperaturu '-' smanjuje temperaturu.

### Preporučene temperature:

Temperatura	Vrsta kose
150°C - 170°C	Tanka/slaba, oštećena ili izbijeljena kosa
180°C - 200°C	Normalna, zdrava kosa
210°C - 230°C	Gusta, jako kovrčava kosa, koju je teško oblikovati

- **Opaz:** najviše temperature trebaju koristiti samo osobe s iskustvom.
5. Kad je uređaj spreman za uporabu, digitalni zaslon će prestati treperiti.
  6. Tijekom glačanja pramena kose, prođite glačalom kroz cijelu dužinu kose bez zaustavljanja.
  7. Postupak na svakom pramenu ponovite samo dvaput kako ne biste oštetili kosu.

8. Nakon uporabe, pritisnite i držite pritisnutim tipku za isključivanje dvije sekunde kako biste isključili uređaj; potom izvucite utikač iz utičnice električne mreže.

### Postavka BotaniCare

- Postavka BotaniCare lagano oblikuje vašu kosu na temperaturi od 185 °C.
- Za aktiviranje pritisnite i držite „+“ 2 sekunde, na zaslonu će se pojaviti .

### Tehnologija iona

- Tijekom oblikovanja, na kosu se ispuštaju negativni ioni koji aktivno smanjuju negativni elektricitet čime se postiže stvaranje glatke, ravne kose.
- Normalno je čuti slabo pištanje iz proizvoda dok je u uporabi, jer to označava stvaranje iona.

### Funkcija blokiranja temperature

- Pritiskom na gumb +/- postavite željenu temperaturu pa blokirajte temperaturu držeći gumb ‘-’ pritisnutim 2 sekunde. Kraj oznake temperature pojavit će se simbol . Kako biste deblokirali temperaturu, ponovo pritisnite i držite gumb ‘-’ pritisnutim 2 sekunde.
- Za uključivanje funkcije turbo pojačivača, držite tipku ‘+’ još 2 sekunde i proizvod će se vratiti na prethodno postavljenu temperaturu.

### Funkcija memorije

- Svaki put kad koristite uređaj za oblikovanje, on će se automatski postaviti na posljednju korištenu postavku.

---

## POHRANA, ČIŠĆENJE I ODRŽAVANJE

### Ostavite da se uređaj ohladi prije čišćenja i pohranjivanja.

- Vse površine obrišite z vlažno krpo.
- Ne uporabljajte ostrih ali abrazivnih čistila ali topil.

Pločice mogu biti sastavljene za lako pohranjivanje.

Za zaključavanje, zatvorite ploče i kliznim pokretom gurnite lokot na zaključani položaj .

Za otključavanje, kliznim pokretom gurnite lokot na otključani položaj .

NAPOMENA: nemojte zagrijavati uređaj kad je u blokiranom položaju.

---

## RECIKLAŽA



Kako bi se izbjegle štetne posljedice na okoliš i zdravlje zbog opasnih supstanci, uređaji i punjive i nepunjive baterije obilježene jednim od ovih simbola ne smiju se zbrinjavati kao nerazvrstani komunalni otpad. Uvijek odložite električne i elektroničke proizvode i, gdje je primjenljivo, punjive i nepunjive baterije, u odgovarajućem zvaničnom mjestu za sakupljanje/reciklažu.

Zahvaljujemo vam na kupovini novog Remington® proizvoda. Molimo vas da pažljivo pročitate ova uputstva i da ih sačuvate na sigurnom mestu. Uklonite svu ambalažu pre upotrebe.

**UPOZORENJE!** Ovaj aparat je vruć. Držite van domašaja dece.

## VAŽNE MERE BEZBEDNOSTI

- Ovaj aparat mogu da koriste deca starija od 8 godina i osobe sa smanjenim fizičkim, senzornim ili mentalnim sposobnostima, ili osobe koje nemaju iskustva i znanja ako su pod nadzorom ili rade po uputstvima i ako shvataju uključene opasnosti. Deca ne smeju da se igraju aparatom. Čišćenje i održavanje ne smeju da vrše deca, osim ako nisu starija od 8 godina i pod nadzorom. Držite aparat i kabl van domašaja dece mlađe od 8 godina.
- ⊘ Nemojte koristiti ovaj aparat u blizini kada, tuševa ili umivaonika ili drugih posuda sa vodom.
- Kada se aparat koristi u kupatilu, iskopčajte ga nakon upotrebe, obzirom da blizina vode predstavlja opasnost čak i kada je aparat isključen.
- Kao dodatna zaštita, u električnom krugu kupatila preporučuje se postavljanje zaštitne strujne sklopke (RCD) sa preostalom nazivnom radnom strujom koja ne prelazi 30 mA. Obratite se električaru za savet.
- Opasnost od opekotina. Držite aparat van domašaja dece, posebno za vreme upotrebe i dok se hladi.
- Nikada nemojte ostavljati aparat bez nadzora kad je priključen na električnu struju.
- Uvek postavljajte aparat sa svojim postoljem, ako postoji, na stabilnu, ravnu površinu, otpornu na toplotu.
- Ako se kabl ove jedinice ošteti, odmah prekinite upotrebu i vratite aparat u najbliži ovlašćeni Remington servis na popravku ili zamenu da bi se izbegla opasnost.
- Nemojte dozvoliti da bilo koji deo aparata dodirne lice, vrat ili kožu glave.
- Držite utikač i kabl daleko od zagrejanih površina.
- Nemojte koristiti nastavke drugih proizvođača.
- Ne koristite aparat ako je oštećen ili neispravan.

- Nemojte uvrtni ili savijati kabl ili ga namotavati oko aparata.
- OPREZ: Uvek izvadite aparat iz kozmetičke torbice pre nego što počnete sa grejanjem i pustite ga da se potpuno ohladi pre nego što ga vratite u torbicu.
- Ovaj aparat nije namenjen za komercijalnu ili profesionalnu upotrebu.

## DELOVI

- |  |                                   |
|--|-----------------------------------|
| 1. Ploče presvučene slojem poboljšane keramike |                                   |
| 2. Displej                                     | Kontrole:                         |
| 3. Deo za emisiju jona                         | ⏻ Prekidač uključeno / isključeno |
| 4. Šarka za zaključavanje                      | +/- Funkcije temperature          |
| 5. Obrtni kabl                                 | Dodatna oprema (nije prikazana):  |
|  | • Kozmetička torbica              |

## DODATNE OSOBINE

- Brzo zagrevanje - spremna za upotrebu za 15 sekundi.
- Automatsko sigurnosno isključivanje - ova jedinica će se sama isključiti ako se ne pritisne nijedan taster ili ako se ostavi uključena više od 60 minuta.
- Univerzalni napon: za upotrebu kod kuće i u inostranstvu. Pri naponu od 120 V vreme i temperature mogu da budu različiti.

## UPUTSTVA ZA UPOTREBU

- Pre upotrebe kosa mora da bude čista, suva i raščešljana.
  - Za dodatnu zaštitu koristite sprej za zaštitu od toplote.
  - Lakovi za kosu sadrže zapaljivi materijal - nemojte ih koristiti dok koristite ovaj aparat.
  - Pre oblikovanja kose razdelite je na pramenove. Prvo oblikujte donje pramenove.
1. Priključite proizvod u mrežno napajanje.
  2. Kada je presa za kosu uključena u utičnicu, ali nije uključena, pojaviće se simbol zaključavanja  kojim se označava da je presa u režimu pripravnosti.
  3. Za uključivanje, pritisnite i držite pritisnutim taster za uključivanje.
  4. Započnite oblikovanje kose prvo na nižim temperaturama. Izaberite odgovarajuću temperaturu za svoj tip kose koristeći kontrole na strani proizvoda. '+' povećava temperaturu, a '-' je snižava.

### Preporučene temperature

Temperatura	Vrsta kose
150°C - 170°C	Tanka/slaba, oštećena ili izbeljena kosa.
180°C - 200°C	Normalna, zdrava kosa.
210°C - 230°C	Gusta kosa koju je teško oblikovati.

**Oprez:** najviše temperature trebaju koristiti samo frizeri sa iskustvom.

5. Kad je proizvod spreman za upotrebu, digitalni displej će prestati sa treptenjem.
6. Radeći jedan po jedan pramen, peglom za kosu pređite čitavu dužinu kose bez zaustavljanja.
7. Postupak ponovite samo do dva puta na svakom pramenu, kako biste izbegli oštećenje kose.
8. Nakon upotrebe, pritisnite i držite pritisnutim taster za isključivanje dve sekunde, da biste isključili aparat i potom izvucite utikač iz utičnice.

**Postavka BotaniCare**

- Postavka BotaniCare nežno oblikuje kosu pri 185°C.
- Da biste je aktivirali pritisnite i držite '+' u trajanju od 2 sekunde, na displeju će se pojaviti .

**Jonsko kondicioniranje**

- Tokom oblikovanja na kosu se oslobađaju negativni joni aktivno smanjujući statički elektricitet za efekat mekoće i glatkosti.
- Normalan efekat tokom upotrebe proizvoda je stvaranje niskog zujećeg zvuka u toku kreiranja jona.

**Funkcija zaključavanja temperature**

- Postavite željenu temperaturu upotrebom tastera + i - , a zatim zaključajte postavke pritiskom na taster „-“ u trajanju od 2 sekunde. Na displeju za prikaz temperature, pojaviće se simbol .
- Za otključavanje kontrola temperature, pritisnite i držite pritisnutim taster „-“ u trajanju od 2 sekunde.

**Funkcija memorije**

- Svaki put kada koristite presu za kosu, ona će se automatski podesiti na poslednju postavku na kojoj je korišćena.

---

**ODLAGANJE, ČIŠĆENJE I ODRŽAVANJE**

---

**Ostavite da se aparat ohladi pre čišćenja i čuvanja.**

- Obrišite sve površine vlažnom tkaninom.
- Ne koristite gruba ili abrazivna sredstva za čišćenje ili rastvarače.

Za lakše odlaganje, pločice mogu da budu zaključane zajedno.

Za zaključavanje, spojite ploče i pomerite dugme za zaključavanje/otključavanje u poziciju zaključano .

Za otključavanje, pomerite dugme za zaključavanje/otključavanje u poziciju otključano .

NAPOMENA: Nemojte zagrevati jedinicu kada je u zaključanom položaju.

---

**RECIKLAŽA**

---



Da bi se izbegle štetne posledice na životnu sredinu i zdravlje zbog opasnih supstanci, aparati i punjive i nepunjive baterije obeleženi jednim od ovih simbola ne smeju se odlagati kao neklasifikovani urbani otpad. Uvek odložite električne i elektronske proizvode i, gde je primenljivo, punjive i nepunjive baterije, u odgovarajućem zvaničnom mestu za sakupljanje/reciklažu.

Дякуємо, що придбали продукцію компанії Remington®. Уважно прочитайте наведені інструкції та зберігайте їх у безпечному місці. Перед використанням виробу зніміть всі елементи пакування.

**ПОПЕРЕДЖЕННЯ: пристрій гарячий. Завжди тримайте поза досяжністю дітей.**

## ВАЖЛИВІ ЗАХОДИ БЕЗПЕКИ

- Використання зазначеного пристрою дітьми віком від 8 років, особами з обмеженими фізичними, сенсорними або розумовим можливостями, браком досвіду або знань допускається виключно за умови додаткового контролю або інструктажу й усвідомлення пов'язаних із таким використанням ризиків. У жодному разі не дозволяйте дітям гратися з пристроєм. Чищення та технічне обслуговування цього пристрою може здійснюватися дітьми виключно за умови досягнення ними 8-річного віку та контролю з боку батьків. Зберігайте пристрій та кабель до нього поза зоною досяжності дітей молодше 8 років.
- ⚠ Попередження. Попередження. Не використовуйте цей пристрій поблизу ван, душів, басейнів та інших резервуарів із водою.
- У разі використання пристрою у ванній кімнаті його треба від'єднувати від мережі живлення одразу ж після використання, оскільки близькість води створює загрозу навіть для вимкненого (проте не від'єданого від мережі живлення) пристрою.
- Для додаткового захисту рекомендується установити пристрій диференційного захисту (RCD) з номінальним залишковим робочим струмом не вище 30 мА. У цьому разі слід проконсультуватися із електриком.
- Небезпека опіків. Тримайте прилад у місці, недоступному для маленьких дітей, особливо під час використання й охолодження.
- Обов'язково встановлюйте прилад на його підставку (за наявності) на теплоізолюючій, стійкій і рівній поверхні.
- У жодному разі не залишайте прилад без нагляду, коли його під'єднано до блока живлення.

- У разі пошкодження шнура живлення пристрою слід негайно припинити використання пристрою та повернути його до найближчого авторизованого центру обслуговування Remington® для ремонту або заміни, щоб уникнути пов'язаних загроз.
- Уникайте контакту деталей пристрою із обличчям, шиєю або шкірою голови.
- Тримайте штекер та шнур живлення подалі від гарячих поверхонь.
- Не використовуйте інші насадки, окрім тих, що входять до комплекту пристрою.
- Не використовуйте пристрій за наявності ознак пошкодження або несправності.
- Не перекручуйте, не переламайте та не намотуйте кабель навколо пристрою. Регулярно перевіряйте шнур на наявність будь-яких ознак пошкодження.
- **ОБЕРЕЖНО:** Завжди виймайте прилад із упаковки/чохла перед тим як увімкнути його. Дайте приладу повністю охолонути перед тим як покласти його в упаковку/чохол.
- Цей пристрій не призначено для комерційного використання або роботи в перукарнях.

## КОМПОНЕНТИ

1. Пластини з покращеним керамічним покриттям	Елементи керування:
2. Дисплей	⏻ Кнопка «Увімк./Вимк.»
3. Іонізатор	+/- Функції регулювання температури
4. Фіксуюча засувка	Приладдя (не показано):
5. Шнур	• Чохол для зберігання

## ХАРАКТЕРИСТИКИ НА ПРОДУКТА

- Швидке нагрівання: готовність через 15 секунд.
- Автоматичне запобіжне вимикання: пристрій вимикається, якщо протягом 60 секунд не натискати кнопки або залишити його без дії.
- Широкий діапазон вхідної напруги: для використання пристрою вдома або в дорозі. У разі напруги 120 В значення нагрівання та температури можуть відрізнятися від зазначених.

## ІНСТРУКЦІЯ З ЕКСПЛУАТАЦІЇ

- Перед використанням слід переконатися, що волосся чисте, сухе та розплутане.
- Для додаткового захисту допускається використовувати термозахисний спрей.
- Спреї для волосся містять легкозаймисті речовини. Не використовуйте їх протягом обробки волосся за допомогою виробу.
- Перед укладкою слід розділити волосся на пасма. Спочатку потрібно робити укладку нижніх шарів.
- 1. Підключіть виріб до мережі живлення.
- 2. Якщо щипці підключені до мережі живлення, проте не увімкнені, у віконці дисплея відобразиться значок фіксації, що означає перебування щипців у режимі очікування .
- 3. Натисніть та утримуйте кнопку увімкнення, щоб увімкнути пристрій.
- 4. Розпочинайте укладку за нижчих значень температури. Виберіть потрібну температуру для вашого типу волосся за допомогою елементів управління, що розташовуються збоку пристрою. При натисненні «+» температура зростатиме, а при натисненні «-» — зменшуватиметься.



## Рекомендовані значення температури:

Температура	Тип волосся
150°C - 170°C	Тонке, пошкоджене або вибілене волосся
180°C - 200°C	Нормальне здорове волосся
210°C - 230°C	Товсте, кучеряве волосся або інший тип волосся, що важко піддається укладці

- **Обережно** Максимальні налаштування температури мають використовуватися виключно досвідченими стилістами.
- 5. При готовності пристрою до використання цифровий дисплей припинить миготіти.
- 6. Оброблюючи за раз одне пасмо волосся, переміщуйте випрямляч уздовж усієї довжини волосся без зупинки.
- 7. Повторюйте вказану дію не більше двох разів для одного пасма, аби не пошкодити волосся.
- 8. Після використання натисніть і утримуйте кнопку вимкнення протягом двох секунд, щоб вимкнути прилад. Після цього необхідно відключити пристрій від мережі живлення.

### Налаштування BotaniCare

- Налаштування BotaniCare призначено для дбайливого укладання волосся за температури 185 °C.
- Для активації натисніть і втримуйте + протягом 2 секунд; на дисплеї з'явиться .

### Іонне кондиціювання

- Під час укладання виділяються негативні іони, що активно знижують статичний заряд, завдяки чому волосся набуває гладкості й лоску.
- Тихе гудіння пристрою під час використання, коли виділяються іони, є нормальним.

### Функція температурного блокування



- Установіть бажану температуру, натискаючи кнопки «+»/«-» та зафіксуйте елементи управління температурою, натиснувши та тримаючи кнопку «-» упродовж 2 секунд. Біля значення температури відобразиться символ навісного замка .
- Для розблокування елементів управління температурою повторно натисніть та утримуйте кнопку «-» упродовж 2 секунд.

### Функція запам'ятовування

- Під час кожного використання стайлер автоматично встановлюватиме останнє застосоване налаштування.

## ЗБЕРІГАННЯ, ОЧИЩЕННЯ ТА ТЕХНІЧНЕ ОБСЛУГОВУВАННЯ

### Перед очищенням та перенесенням пристрою в місце зберігання дайте йому як слід охолонути.

- Протріть усі поверхні пристрою вологою тканиною.
  - Не використовуйте агресивні, абразивні миючі речовини або розчинники.
- Для фіксації пластин притисніть їх одну до одної та пересуньте повзунок замка у відповідне положення .
- Для розблокування пластин пересуньте повзунок замка в протилежному напрямку .
- ПРИМІТКА. Не нагрівайте пристрій, якщо він перебуває у зафіксованому положенні.

---

**УТИЛІЗАЦІЯ**

---



Щоб не завдати шкоди довкіллю та здоров'ю людей через дію небезпечних речовин, не слід утилізувати пристрої й батареї одноразового або багаторазового використання, що позначені одним із цих символів, разом із невідсортованим побутовим сміттям. Обов'язково утилізуйте електричні й електронні вироби, а також, де можливо, батареї одноразового або багаторазового використання у відповідному офіційному пункті переробки/збору.

Благодарим Ви, че закупихте нов продукт на Remington. Моля, прочетете внимателно инструкцията за употреба и я запазете. Отстранете всички опаковки преди употреба.

**ВНИМАНИЕ:** Уредът е горещ. Пазете го далеч от достъпа на деца по всяко време.

## ВАЖНИ ИНСТРУКЦИИ ЗА БЕЗОПАСНОСТ

- Този уред може да се използва от деца, навършили 8 години, и лица с намалени физически, сетивни или умствени способности, или без опит и познания, при условие че са под наблюдение/инструктирани са и разбират свързаните с това рискове. Децата не трябва да играят с уреда. Почистването и поддръжката не трябва да е извършват от деца, освен ако не са навършили 8 години и не са под наблюдение. Пазете уреда и хранящия му кабел от деца под 8 години.
- ⊘ **Внимание:** Не използвайте уреда в близост до вани, душове, мивки или други съдове, съдържащи вода.
- Когато уредът се използва в банята, кабелът му трябва да се извади от контакта веднага след употреба, тъй като близостта на вода представлява риск, дори и когато уредът е изключен.
- За допълнителна защита е препоръчително инсталирането на диференциалнотокова защита (RCD) с номинален остатъчен работен ток не надвишаващ 30mA в електрическата верига храняща банята. Потърсете съвет от електротехник.
- Опасност от изгаряне. Пазете уреда далеч от малки деца, особено по време на употреба и при охлаждане.
- Винаги поставяйте уреда и поставката, ако е снабден с такава, върху топлоустойчива, стабилна и равна повърхност.
- Никога не оставяйте уреда без надзор, докато е свързан към храняването.
- Ако кабелът се повреди, незабавно прекратете употребата и върнете уреда в най-близкия до Вас оторизиран сервиз на Remington за поправка или замяна, за да се избегнат рискове.

- Не допускайте контакт, на която и да е част на уреда, с лицето, врата или скалпа.
- Пазете кабела и щепсела далеч от нагорещени повърхности.
- Не използвайте приставки, различни от тези, които ние предоставяме.
- Не използвайте уреда, ако е повреден или не работи изправно.
- Не усуквайте или прегъвайте кабела и не го увивайте около уреда. Проверявайте редовно кабела за признаци на повреда.
- **ВНИМАНИЕ:** Винаги махайте уреда от торбичката / калъфа за съхранение преди да се загрева и изчаквайте да изстине напълно преди да го поставите обратно.
- Този уред не е предназначен за комерсиална употреба и употреба във фризьорски салони.



## ЧАСТИ

- |   |                                 |
|---|---------------------------------|
| 1. Пласти с високотехнологично керамично покритие | Бутони:                         |
| 2. Екран  | ⏻ Бутон за включване/изключване |
| 3. Йонен излъчвател                               | +/- Функции на температурата    |
| 4. Пант за заключване                             | Акcesoари (не са показани):     |
| 5. Въртящ се кабел                                | • Чантичка за съхранение        |

## ДОПЪЛНИТЕЛНИ ХАРАКТЕРИСТИКИ

- Бързо загряване — готова за работа за 15 секунди.
- Автоматично изключване за безопасност — уредът се изключва сам, ако не е натиснат бутон или уредът е оставен включен в продължение на 60 минути.
- Възможност за работа в мрежи с разнообразно напрежение: за дома и за чужбина. При 120 волта времената и температурите могат да варират.

## УКАЗАНИЯ ЗА УПОТРЕБА

- Преди употреба се уверете, че косата е чиста, суха и разресана.
- За допълнителна защита използвайте термозащитен спрей.
- Лаковете за коса съдържат запалим материал - не ги използвайте едновременно с уреда.
- Разделете косата на кичури преди да започнете оформянето. Оформете първо долните слоеве.
- 1. Включете уреда в електрическата мрежа.
- 2. Когато уредът е включен в контакта, но не е включен от копчето, светва символа с катинар , посочващ, че уредът е в режим на изчакване.
- 3. Натиснете и задръжте бутона за включване , за да включите уреда.
- 4. Започнете стилизиране първо на по-ниска температура. Изберете подходящата за Вашата коса температура като използвате бутоните за регулиране на температурата, разположени от страни на продукта. "+" увеличава температурата, а "-" я намалява.

### Предпоръчани температури

Температура	Тип коса
150°C - 170°C	Фина/ тънка, увредена или изрусена коса
180°C - 200°C	Нормална, здрава коса
210°C - 230°C	Гъста, много къдрава и трудна за оформяне коса

- **Внимание:** Най-високите температури трябва да се използват, само ако имате достатъчно опит.



5. Цифровият дисплей ще спре да мига, когато уредът е готов за използване.
6. Обработвайки кичур по кичур, придвижете пресата по цялата дължина на кичура, без да прекъсвате.
7. След употреба натиснете и задръжте бутона за изключване в  продължение на две секунди, след което изключете уреда от захранването.

## Настройка BotaniCare

- Настройката BotaniCare нежно стилизира косата при 185°C.
- За да активирате, натиснете и задръжте „+“ за 2 секунди, на дисплея ще се появи .



## Подхранване с йони

- По време на оформянето на косата се отделят отрицателни йони, като активно намаляват статиката за гладки, лъскави резултати.
- Нормално е продуктът да издава нисък бръмчаш шум, докато се използва, тъй като се създават йони.

## Функция памет

- Всеки път, когато използвате стайлъра, той автоматично ще се настройва на последната използвана настройка.

## Функция за заключване на температурата

- Нагласете желаната температура с натискане на бутоните +/- и заключете настройките на температурата като натиснете бутон  и задръжте за 2 секунди. До температурата ще се появи символ на .
- За да отключите бутоните за регулиране на температура, още веднъж натиснете и задръжте бутона  за 2 секунди.

---

## СЪХРАНЕНИЕ, ПОЧИСТВАНЕ И ПОДДРЪЖКА

---

### Оставете уреда да изстине, преди да го почистите и приборете.

- Почистете всички повърхности с влажна кърпа.
- Не използвайте силни и абразивни почистващи препарати или разтвори.

За по-лесно съхранение плочите могат да бъдат заключени заедно:

За заключване затворете плочите и плъзнете пантата към заключена позиция .

За отключване плъзнете пантата към отключена позиция .

ЗАБЕЛЕЖКА: Не загрявайте уреда в позиция „Заключено“.

---

## РЕЦИКЛИРАНЕ

---



За да се избегнат екологични и здравни проблеми поради наличие на опасни субстанции, уредите, акумулаторните и неакумулаторните батерии, обозначени с един от тези символи, не трябва да се изхвърлят заедно с несортирани общински отпадъци. Винаги изхвърляйте електрически и електронни продукти и, където е приложимо, акумулаторни и неакумулаторни батерии, на подходящо официално място за рециклиране/събиране.

شكرا لقيامك بشراء منتج Remington® الجديد. يرجى قراءة هذه التعليمات بعناية والاحتفاظ بها في مكان آمن. قم بإزالة جميع مواد التعبئة قبل الاستخدام.  
تحذير: هذا الجهاز ساخن. أبقيه بعيداً عن متناول الأطفال في جميع الأوقات.

### إجراءات وقائية هامة

- يمكن استخدام هذا الجهاز بواسطة الأطفال الذين تتراوح أعمارهم من 8 سنوات وما فوق والأشخاص ذوي القدرات البدنية أو الحسية أو العقلية المنخفضة أو قليلي الخبرة والمعرفة إذا تم الإشراف عليهم/إرشادهم ويفهمون المخاطر المعنية. ويجب ألا يعيثر الأطفال بالجهاز. ويجب ألا يقوم الأطفال بالتنظيف والصيانة إلا إذا كان عمرهم أكبر من 8 سنوات وتحت إشراف. احفظ الجهاز والكابلات بعيداً عن متناول الأطفال دون سن 8 سنوات.
- ⊗ تحذير: لا تستخدم هذا الجهاز بالقرب من أحواض الاستحمام أو الحمامات أو أي أحواض أخرى تحتوي على ماء.
- عند استخدام الجهاز في حمام، قم بفصله بعد الاستخدام طالما أن القرب من الماء يمثل خطراً حتى عند إيقاف الجهاز.
- تحذير - للحماية الإضافية، ينصح بتركيب أي جهاز تيار متبقي (RCD) بمقتن تيار تشغيل متبقي لا يتجاوز 30 مللي أمبير في الدائرة الكهربائية المغذية للحمام. استشر كهربائي.
- مخاطر الحرق. يجب الاحتفاظ بالجهاز بعيداً عن متناول الأطفال الصغار، ولا سيما أثناء الاستخدام وعند تركه يبرد.
- يجب دوماً وضع الجهاز مع حوامله، إذا وجدت، على سطح مستقر ومستو ومقاوم للحرارة.
- لا يجب ترك الجهاز بدون ملاحظة عند توصيله بالتيار الكهربائي.
- وفي حالة تلف سلك تغذية هذه الوحدة، توقف عن استخدامها فوراً وأعد الجهاز لأقرب أخصائي خدمة معتمد من Remington® للإصلاح أو الاستبدال لتجنب الأخطار.
- لا تسمح لأي جزء من الجهاز بلمس الوجه أو العنق أو فروة الرأس.
- حافظ على قابس الطاقة والسلك الكهربائي بعيداً عن الأسطح الساخنة.
- لا تستخدم ملحقات غير الملحقات التي تقوم بتوريدها.
- لا تستخدم الجهاز إذا كان ثالفاً أو به خلل.
- لا تقم بنثني أو جندل الكبل أولفه حول الجهاز. تحقق من انتظام السلك للبحث عن أي علامة تلف.
- تنبيه: يجب دوماً إخراج الجهاز من حقيبة/جراب التخزين قبل التسخين وتركه ليبرد تماماً قبل إعادة وضعه.
- هذا الجهاز غير مخصص للاستخدام التجاري أو الصالونات.

## المزايا الرئيسية

1. ألواح متقدمة مطلية بالسيراميك بزيت الشيا
  2. الشاشة
  3. باعث الأيونات
  4. قفل مفصلي
  5. سلك دوار
- أدوات التحكم:  
 زر التشغيل/الإيقاف  
 +/- وظائف درجة الحرارة  
 الملحقات (غير مبنية):  
 • جراب للتخزين

## مزايا المنتج

- تسخين سريع - جاهز في غضون 15 ثانية.
- إغلاق السلامة التلقائي- ستغلق هذه الوحدة نفسها إذا لم يتم الضغط على أي زر أو تركه في وضع التشغيل بعد 60 دقيقة
- الجهد الكهربائي المتعدد: للمنزل أو في الخارج. قد تختلف المدد ودرجات الحرارة عند 120 فولت

## تعليمات الاستخدام

- تأكد قبل الاستخدام من أن الشعر نظيف وجاف وخالي من التشابك.
  - استخدم رذاذ حماية من الحرارة لمزيد من الحماية.
  - تحتوي سوائل رش الشعر على مواد قابلة للاشتعال - لا تستخدمها أثناء استخدام هذا المنتج.
  - تقسيم الشعر قبل التصفيف. وتصفيف الطبقات السفلى أولاً.
1. قم بتوصيل المنتج بالكهرباء.
  2. قفل سيظهر في نافذة العرض لبيان أن جهاز التصفيف في وضع الاستعداد.
  3. اضغط مع الاستمرار على الزر للتشغيل.
  4. ابدأ التصفيف على درجات حرارة منخفضة أولاً. وحدد درجة الحرارة المناسبة لنوع شعرك باستخدام أدوات التحكم الموجودة على جانب المنتج. تزيد علامة '+' درجة الحرارة وتقل علامة '-' درجة الحرارة.
- درجات الحرارة الموصى بها: -



نوع الشعر	درجة الحرارة
شعر خفيف/ناعم أو تالف أو مسحوب	150°C - 170°C
شعر طبيعي وصحي	180°C - 200°C
شعر سميك وصعب التصفيف	210°C - 230°C

- تنبيه: يجب استخدام أسخن درجات الحرارة بواسطة مصنفين من ذوي الخبرة فقط.
5. ستوقف الشاشة الرقمية عن الوميض عندما يكون المنتج جاهزاً للاستخدام.
  6. للعمل على قسم واحد في وقت واحد، قم بتشغيل جهاز الاستعداد خلال طول الشعر بأكمله دون توقف.
  7. كرر مرتين فقط في القسم لمنع تلف الشعر
  8. بعد الاستخدام، اضغط مع الاستمرار على زر الإيقاف لمدة ثانيتين لإيقاف الجهاز ثم افصله.

## إعداد BotaniCare

- إعداد BotaniCare يعمل على تصفيف الشعر بلطف على 185°م.
- للتنشيط، اضغط مع الاستمرار على علامة "4" لمدة ثابنتين، وسيظهر الرمز على الشاشة.
- **التكثيف الأيوني**
- أثناء التصفيف، يتم إطلاق الأيونات السالبة على الشعر بشكل فعال لتقليل الشحنت الساكنة للحصول على نتائج تصفيف ناعمة وملساء.
- من الطبيعي أن يحدث المنتج أصوات طنين منخفضة عند استخدامه أثناء تكوين الأيونات. وظيفة قفل درجة الحرارة
- قم بتعيين درجة الحرارة المطلوبة بالضغط على أزرار +/- وقفل أدوات التحكم في درجة الحرارة بالضغط على زر '-'. لمدة ثابنتين. سوف يظهر رمز 'قفل' بجانب درجة الحرارة.
- وافتح أدوات التحكم في درجة الحرارة ، اضغط مع الاستمرار على زر '-' مرة أخرى لمدة ثابنتين.
- **وظيفة الذاكرة**
- في كل مرة يُستخدم فيها المصفف، سيضبط نفسه تلقائيًا على آخر إعداد مستخدم.

## التخزين والتنظيف والصيانة

- افصل الجهاز ودعه يبرد.
- امسح جميع الأسطح بقطعة قماش مبللة.
- يمكن غلق الألواح معًا لسهولة التخزين:
- للقفل، أغلق اللوحات وحركي زر قفل المفصلة إلى وضعية القفل .
- لفتح القفل، حركي زر قفل المفصلة إلى وضعية الفتح .
- ملاحظة: لا تقم بتسخين الوحدة في الوضع المقفل.

## إعادة التدوير

لتجنب المشاكل البيئية والصحية الناجمة عن المواد الخطرة، يجب عدم التخلص من الأجهزة، والبطاريات القابلة لإعادة الشحن والبطاريات غير القابلة لإعادة الشحن التي تحمل علامة واحدة من هذه الرموز مع نفايات البلدية غير المصنفة. يجب دائمًا التخلص من المنتجات الكهربائية والإلكترونية، وكذلك إذا أمكن، البطاريات القابلة لإعادة الشحن وغير القابلة لإعادة الشحن، في نقطة رسمية مناسبة لإعادة التدوير/تجميع المخلفات.





# Ref. No. S5860

## Type No. S32A

Taşıma ve nakliye sırasında dikkat edilecek hususlar :

- Ürünü düşürmeyiniz
- Darbelere maruz kalmamasını sağlayınız
- Cihazı nakliye sırasında orijinal ambalajında taşıyınız.

Bakanlıkça tespit ve ilan edilen kullanım ömrü 7 yıldır.  
Çin Halk Cumhuriyetinde üretilmiştir.

120-240B~50/60Гц 51 Вт 

22/INT/ S5860 T22-7002517 Version 04 /22

Remington® is a Registered Trade Mark of Spectrum Brands,Inc.,  
or one of its subsidiaries

Russell Hobbs Deutschland GmbH, Am Unisyspark 1, 65843 Sulzbach, Germany  
remington-europe.com

© 2022 Spectrum Brands, Inc.

Ovaj dokument je originalno proizveden i objavljen od strane proizvođača, brenda Remington, i preuzet je sa njihove zvanične stranice. S obzirom na ovu činjenicu, Tehnoteka ističe da ne preuzima odgovornost za tačnost, celovitost ili pouzdanost informacija, podataka, mišljenja, saveta ili izjava sadržanih u ovom dokumentu.

Napominjemo da Tehnoteka nema ovlašćenje da izvrši bilo kakve izmene ili dopune na ovom dokumentu, stoga nismo odgovorni za eventualne greške, propuste ili netačnosti koje se mogu naći unutar njega. Tehnoteka ne odgovara za štetu nanесenu korisnicima pri upotrebi netačnih podataka. Ukoliko imate dodatna pitanja o proizvodu, ljubazno vas molimo da kontaktirate direktno proizvođača kako biste dobili sve detaljne informacije.

Za najnovije informacije o ceni, dostupnim akcijama i tehničkim karakteristikama proizvoda koji se pominje u ovom dokumentu, molimo posetite našu stranicu klikom na sledeći link:

<https://tehnoteka.rs/p/remington-presa-za-kosu-s5860-botanicals-akcija-cena/>