

Uputstvo za upotrebu

LG mašina za pranje veša F4WV910P2WE



Tehnoteka je online destinacija za upoređivanje cena i karakteristika bele tehnike, potrošačke elektronike i IT uređaja kod trgovinskih lanaca i internet prodavnica u Srbiji. Naša stranica vam omogućava da istražite najnovije informacije, detaljne karakteristike i konkurentne cene proizvoda.

Posetite nas i uživajte u ekskluzivnom iskustvu pametne kupovine klikom na link:

<https://tehnoteka.rs/p/lg-masina-za-pranje-vesa-f4wv910p2we-akcija-cena/>



KÉZIKÖNYV

MOSÓGÉP



A telepítés megkezdése előtt figyelmesen olvassa el az utasításokat. EZ leegyszerűsíti a telepítést, és helyes, biztonságos üzembe helyezést garantál. Telepítés után tartsa az utasításokat a készülék közelében.

MAGYAR

F4WV910P2*E F4WV909P2*E



MFL71764295
Rev.00_011821

www.lg.com

Copyright © 2021 LG Electronics Inc. Minden jog fenntartva.

TARTALOMJEGYZÉK

A jelen kézikönyvben szereplő képanyag, illetve tartalom eltérhet az Ön által vásárolt modelltől.

A kézikönyvet a gyártó bármikor átdolgozhatja.

BIZTONSÁGI ELŐÍRÁSOK

HASZNÁLATBAVÉTEL ELŐTT OLVASSA EL AZ ÖSSZES UTASÍTÁST	3
FIGYELMEZTETÉS	3
KÖRNYEZETTUDATOSSÁG	8

TELEPÍTÉS

Alkatrészek és specifikációk.....	10
A telepítés helyével kapcsolatos követelmények	12
A készülék kicsomagolása.....	13
A készülék vízszintes beállítása	14
A vízbevezető tömlő csatlakoztatása.....	16
Vízleeresztő tömlő elhelyezése	17

ÜZEMELTETÉS

Üzemeltetés áttekintése	18
Vezérlőpanel	20
A mosási töltet előkészítése	23
Mosószer és öblítő adagolása	24
Programtáblázat	26
Speciális beállítások és funkciók	32

INTELLIGENS FUNKCIÓK

LG ThinQ Alkalmazás	35
Smart Diagnosis (Okos diagnosztika).....	37

KARBANTARTÁS

Tisztítás minden mosás után.....	39
A készülék rendszeres tisztítása és vészhelyzeti vízleeresztés.....	39

HIBAELHÁRÍTÁS

A szerviz felhívása előtt	42
---------------------------------	----

BIZTONSÁGI ELŐÍRÁSOK

HASZNÁLATBAVÉTEL ELŐTT OLVASSA EL AZ ÖSSZES UTASÍTÁST

A következő biztonsági irányelvek célja a termék nem biztonságos vagy helytelen használatából adódó váratlan veszélyek vagy sérülések megelőzése.

Az irányelvek „FIGYELMEZTETÉS” és „VIGYÁZAT” részekre oszlanak az alábbiakban leírtak szerint.

Biztonsági üzenetek



Ez a szimbólum a veszély kockázatával járó esetek és műveletek jelölésére szolgál. Figyelmesen olvassa el a szimbólummal jelölt részt, és a kockázatok elkerülése érdekében kövesse az utasításokat.



FIGYELMEZTETÉS

Ez jelzi, hogy az utasítások követésének elmulasztása súlyos sérülést vagy halált okozhat.



VIGYÁZAT

Ez jelzi, hogy az utasítások követésének elmulasztása kisebb sérülést vagy a termék sérülését okozhatja.

FIGYELMEZTETÉS



FIGYELMEZTETÉS

A termék használata során a tűz, az áramütés vagy a személyi sérülés kockázatának csökkentése érdekében mindig tartsa be az alábbi alapvető biztonsági óvintézkedéseket.

Műszaki biztonság

- Ezt a készüléket 8 évesnél idősebb gyermekek és csökkent fizikai, érzékelési vagy mentális képességekkel, tapasztalattal és ismeretekkel nem rendelkező személyek is használhatják, ha a

4 BIZTONSÁGI ELŐÍRÁSOK

használat felügyelet alatt történik, vagy útmutatást kaptak a termék biztonságos használatára vonatkozóan és megértik a lehetséges veszélyeket. A gyermekek ne játsszanak a készülékkel. A tisztítást vagy a karbantartást ne végezzék felügyelet nélküli gyermekek.

- 3 évnél fiatalabb gyermekeket ne hagyjon folyamatos felügyelet nélkül.
- Ha a csatlakozókábel megsérült, akkor a veszélyek elkerülése érdekében a gyártóval, annak szerviz-képviselőjével, vagy egy hasonlóan képzett szakemberrel kell kicseréltetni ezt.
- A szellőzőnyílásokat tilos textíliákkal elzárni.
- Ez a készülék kizárólag háztartási használatra készült.
- A készülékkel új vagy a készülékhez mellékelt tömlőt használjon. Használt tömlők alkalmazása vízszivárgáshoz vezethet, ami anyagi kárt okozhat.
- A víznyomás 50 kPa és 800 kPa között legyen.

Maximális kapacitás

A maximum kapacitás bizonyos programokban száraz mosandó ruhák esetében:

F4WV910P2*E	F4WV909P2*E
10,5 kg	9 kg

Az egyes mosási programok maximális ajánlott kapacitásai eltérhetnek. A megfelelő tisztaság elérése érdekében tekintse át a **Programtáblázatot** az **ÜZEMELTETÉS** fejezetben.

Telepítés

- Ne próbálja meg üzemeltetni a készüléket, ha az sérült, nem megfelelően működik, részlegesen szét van szerelve, vagy valamely alkatrésze hiányzik vagy törött (beleértve a sérült kábelt és csatlakozódugót is).

- A készülék mozgatását lehetőség szerint legalább két személy, biztonságos módon végezze.
- Ne telepítse a készüléket nedves, poros helyre. Ne telepítse, illetve tárolja a készüléket kültéren, illetve olyan helyen, ahol kedvezőtlen időjárási körülményeknek, például közvetlen napfénynek, szélnek, esőnek vagy fagypont alatti hőmérsékletnek lehet kitéve.
- Ügyeljen arra, hogy a csatlakozódugasz teljesen be legyen dugva az aljzatba.
- Ne csatlakoztassa a készüléket több aljzatba, csatlakozóaljzat-sorhoz vagy hosszabbító tápkábelhez.
- Ne módosítsa a készülék hálózati csatlakozódugóját. Ha az nem illeszkedik a fali aljzatba, szakképzett villanszerelővel szereltesen fel egy megfelelő aljzatot.
- A készülék földeléses tápkábelrel és földelő hálózati csatlakozódugóval (földelőtűvel) van felszerelve. A tápkábel hálózati csatlakozódugóját egy, a helyi törvényeknek és előírásoknak megfelelően telepített és földelt kimeneti aljzathoz kell csatlakoztatni.
- A készülék földelésére szolgáló vezetőkábel helytelen csatlakoztatása áramütés kockázatával járhat. Ha nem biztos abban, hogy a készülék megfelelően van-e földelve, kérje szakképzett villanszerelő vagy szervizmunkatárs segítségét.
- Ne helyezze a berendezést zárható ajtó vagy tolóajtó, illetve a készülék oldalával átellenes zsanérral ellátott ajtó mögé úgy, hogy a készülék ajtajának nyitását ez korlátozza.

Üzemeltetés

- Ne használjon semmilyen éles tárgyat a vezérlőpanelnél a készülék működtetéséhez.
- Ne kísérelje meg szétválasztani a paneleket vagy szétszerelni a készüléket.
- Ne javítsa, illetve cserélje ki a készülék alkatrészeit. Bármilyen javítási, illetve karbantartási munkát kizárólag szakképzett karbantartó végezhet, kivéve, ha erről a használati útmutató kifejezetten másként

6 BIZTONSÁGI ELŐÍRÁSOK

nem rendelkezik. A javításhoz vagy karbantartáshoz hivatalos, gyári pótalkatrészeket kell használni.

- Ha a készülék ajtaja nyitva van, ne nyomja le azt túl erősen.
- Ne tegyen állatot a termék belsejébe.
- Ezzel a mosógéppel ruhán és ágyneműn kívül ne mosson mást, például pokrócot, szőnyeget, cipőt, háziállat-takarót, plüssjátékok vagy egyéb cikkek.
- Ügyeljen arra, hogy a készülék alatt és körülötte ne legyenek gyúlékony anyagok, például textilek, papírok, szőnyegek, vegyi anyagok stb.
- Soha ne hagyja nyitva a készülék ajtaját. A gyermekek felmászhatnak rá vagy bemászhatnak a készülék belsejébe, ami károkat vagy sérüléseket okozhat.
- Soha ne mosson vagy szárítson a készülékben olyan ruhaneműt, amit korábban gyúlékony vagy robbanékony anyagokkal tisztítottak, mostak, abban áztatták vagy azzal szennyeződött (például viasz, viaszeltávolító, olaj, festék, benzin, zsíroló, vegytisztításhoz használt oldószerek, kerozin, üzemanyag, folteltávolító, terpentín, növényi olaj, sütőolaj, acetón, alkohol, stb.). A nem megfelelő használat tüzet vagy robbanást okozhat.
- A készülék közelében ne használjon és ne tároljon gyúlékony vagy éghető anyagokat (éttert, benzint, alkoholt, vegyi anyagokat, PB-gázt, éghető permetet, benzint, hígítót, kőolajat, rovarirtót, léghfrissítőt, kozmetikumokat stb.).
- Soha ne nyúljon a készülékbe üzemeltetés közben. Várja meg, amíg a dob teljesen megáll.
- Ne érjen az ajtóhoz, ha magas hőfokú mosási program fut.
- Ha víz szivárog vagy folyik a készülékből, húzza ki a hálózati csatlakozódugót a konnektorból, majd lépjen kapcsolatba az LG Electronics vevőszolgálatával.
- Zárja el a vízcsapokat, hogy csökkentse a tömlőkre és a szelepekre gyakorolt nyomást, és hogy a szivárgás törés vagy repedés esetén a minimálisra csökkenjen Ellenőrizze a töltőcsövek állapotát; ezeket 5 év elteltével ki kell cserélni.

- Ha otthon gázszivárgást (izobután, propán, földgáz stb.) észlel, ne érintse meg a készüléket, illetve a hálózati csatlakozódugót, és azonnal szellőztesse ki a helyiséget.
- Ha télen befagy a leeresztő tömlő vagy a bevezető tömlő, használat előtt várja meg, amíg azok kiolvadnak.
- Tartson távol a gyermekektől minden mosószert, öblítőt és fehérítőt.
- Ne érjen nedves kézzel a hálózati csatlakozódugóhoz és a készülék kezelőgombjaihoz.
- Ne hajlítsa meg túlzottan a tápkábelt, és ne helyezzen rá nehéz tárgyat.
- Ne érintkezzen olyan vízzel, amely a mosás közben a készülékből távozik.
- Ügyeljen arra, hogy a leeresztés megfelelően működjön. Ha a víz nincs megfelelően leeresztve, a padlót elöntheti a víz.
- Ha a levegő hőmérséklete magas, a víz hőmérséklete pedig alacsony, páralecsapódás léphet fel, ami megnedvesítheti a padlót.
- Törölje le a tápcsatlakozó érintkezőin lévő szennyeződést és port.

Karbantartás

- A készülék tisztításának megkezdése előtt húzza ki a tápkábelt a konnektorból. A készülék bekapcsoló mechanizmusának „KI” állásba kapcsolásakor, illetve a készülék készenléti módba helyezésekor a készülék nem kerül leválasztásra az elektromos hálózatról.
- A hálózati csatlakozódugót biztonságosan, valamint teljesen szárazra törölve és portalanítva dugja be a kimeneti aljzatba.
- Ne permetezzen vizet a készülék belsejébe vagy külsejére tisztítás céljából.
- A tápkábelt ne a vezetéknél fogva húzza ki a konnektorból. Fogja meg erősen a hálózati csatlakozódugót, majd egy határozott, egyenes mozdulattal húzza ki azt a kimeneti aljzatból.
- A készülék szétszerelését, javítását vagy átalakítását kizárólag az LG Electronics szervizközpont képzett szakemberei végezhetik. Vegye fel a kapcsolatot az LG Electronics ügyfél-információs központjával, ha a készüléket más helyre szállítja és telepíti.

8 BIZTONSÁGI ELŐÍRÁSOK

Leselejtezés

- A régi gép leselejtezése előtt áramtalítsa. A helytelen használat elkerülése érdekében vágja el a kábelt közvetlenül a készülék mögött.
- A csomagolóanyagokat (például műanyag zacskókat vagy hungarocell elemeket) tartsa gyermekektől távol. A csomagolóanyagok fulladást okozhatnak.
- A készülék leselejtezése vagy elszállítása előtt távolítsa el az ajtót, hogy gyermekek vagy kisebb állatok ne záródhassanak be véletlenül a készülékbe.

KÖRNYEZETTUDATOSSÁG

Környezetvédelmi és gazdaságossági tippek

Energia- és vízfogyasztás

- A vízfogyasztást és az energiafelhasználást befolyásolhatja a töltet súlya. A készülék lehető legjobb kihasználása érdekében töltsen meg az adott programnál lehetséges maximális mennyiségű száraz ruhával.
- Az energiafogyasztás szempontjából leghatékonyabb programok általában azok, amelyek alacsonyabb hőmérsékleten, hosszabb ideig tartanak.
- A zajt és a fennmaradó nedvességtartalmat a centrifugálási sebesség befolyásolja: minél nagyobb a centrifugálási sebesség a centrifugálási fázisban, annál nagyobb a zaj és annál alacsonyabb a maradék nedvességtartalom.
- A mosnivaló egyenletes betöltése a gyártó által az adott programra megadott kapacitásig hozzájárul az energia- és vízmegtakarításhoz.
- Kisebb mennyiségű ruha mosása esetén az automatikus töltöttségfelismerő rendszer csökkenti a víz- és energiafelhasználást.
- Kisebb, enyhén szennyezett adagok mosásához használja a Speed (Gyors) programot.
- A hidegvizes mosószerek alacsonyabb hőmérsékleten (kb. 20 °C-on) is ugyanolyan hatékonyak lehetnek. A 20 °C-os beállítás használata

kevesebb energiát igényel, mint a 30 °C-os vagy az annál magasabb hőmérséklet.

Mosószer

- A mosószert a típus, a szín, az anyag szennyezettsége, valamint a mosási hőmérséklet függvényében kell kiválasztani, és a mosószer gyártójának utasításai szerint kell használni. Kizárólag elöltöltős mosógépekben alkalmazható mosószereket használjon.
- Kisebb adagoknál használjon kisebb mennyiségű mosószert.
 - Részleges töltet: A normál mennyiség 1/2 része.
 - Minimális töltet: A teljes töltet 1/3 része.

Speciális beállítások és funkciók kiválasztása

- A mosandó ruhaneműk típusának megfelelő víz hőmérsékletet válasszon. A legjobb eredmények érdekében kövesse a ruha címkéjén látható utasításokat.
- Erősen szennyezett ruhák mosásához a Pre Wash (Előmosás) opció javasolt.

A régi készülék ártalmatlanítása



- A leselejtezett elektromos és elektronikai termékeket a háztartási hulladéktól elkülönítve kell begyűjteni, a jogszabályok által kijelölt módon és helyen.
- Régi készülékeinek megfelelő leselejtezése segíthet megelőzni az esetleges egészségre vagy környezetre ártalmas hatásokat.
- Ha további információra van szüksége régi készülékeinek leselejtezésével kapcsolatban, lépjen kapcsolatba velünk a szelektalok.hu oldalon ahol tájékoztatjuk Önt visszavételi, átvételi, gyűjtési és kezelési kötelezettségeinkről.

10 TELEPÍTÉS

TELEPÍTÉS

Alkatrészek és
specifikációk

MEGJEGYZÉS

- A készülék minőségének javítása érdekében a készülék megjelenése és műszaki jellemzői előzetes értesítés nélkül módosulhatnak.

Elülső nézet

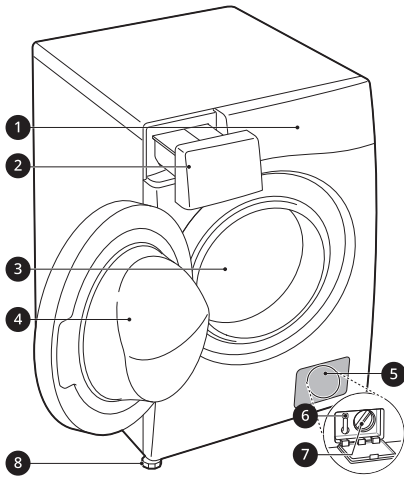

- 1 Vezérlőpanel
- 2 Mosószer-adagoló fiók
- 3 Dob
- 4 Ajtó
- 5 Fedősapka
- 6 Leeresztő dugó
- 7 Leeresztő szivattyú szűrő
- 8 Szintező láb

Hátsó nézet

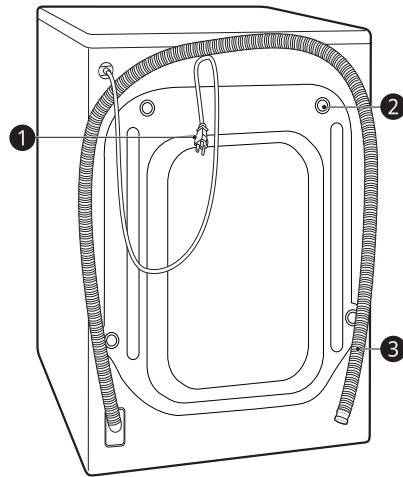

- 1 Tápcsatlakozó
- 2 Szállítócsavarok
- 3 Leeresztő tömlő

Tartozékok

*1 A mellékelt tartozékok a megvásárolt modelltől függően eltérhetnek.

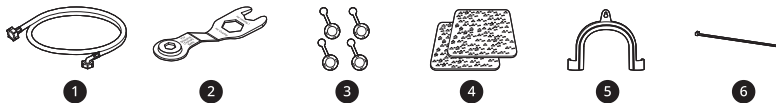

1	Hideg vizes bevezetőtömlő	4	Csúszásgátló lapok*1
2	Csavarkulcs	5	Könyökidom a leeresztő tömlő rögzítéséhez
3	A szállítócsavarok helyének elfedésére szolgáló kupakok	6	Rögzítőpánt*1

MAGYAR

Specifikációk

Modell	F4WV910P2*E F4WV909P2*E
Tápforrás	220 - 240 V~, 50 Hz
Súly	70 kg

Méret (mm)

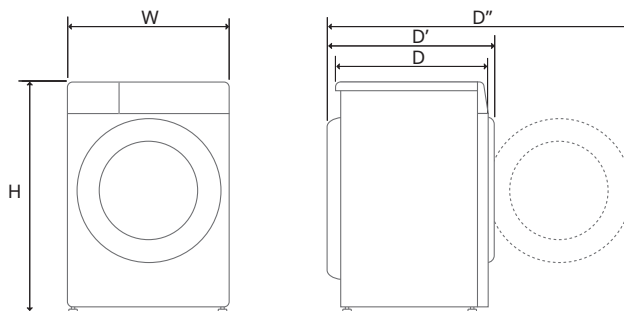

W	600	D	565	D''	1100
H	850	D'	620		

12 TELEPÍTÉS

A telepítés helyével kapcsolatos követelmények

A készülék beszerelése előtt ellenőrizze az alábbi információkat, hogy megbizonyosodjon, megfelelően helyezi-e el a készüléket.

Beszerelés helye

- A készüléket stabil talajra kell állítani, hogy a centrifugálási ciklus során a rezgés a lehető legkisebb legyen. A legjobb a betonpadló, mivel az sokkal kevésbé hajlamos a rezgésre a centrifugálás során, mint a fa padlók vagy a szőnyegezett felületek.
- Ha elkerülhetetlen, hogy a készüléket gázsütő vagy széntüzelésű tűzhely mellé szerelje be, helyezzen a két készülék közé alumíniumfóliával borított (85 x 60 cm méretű) szigetelést úgy, hogy a fóliázott felület a gázsütő vagy a tűzhely felé nézzen.
- A készülék telepítésekor ügyeljen arra, hogy meghibásodás esetén az könnyen hozzáférhető legyen a szerelő számára.
- A készülék telepítésekor állítsa be mind a négy lábat a szállítócsavarokhoz mellékelt csavarkulccsal, így biztosítva a készülék stabilitását.

Padlóra történő telepítés

A vízbevezető tömlők, a lefolyócső és a levegőáramlás megfelelő távolságának biztosítása érdekében hagyjon legalább 20 mm szabad helyet a készülék oldalainál és 100 mm távolságot a készülék mögött. Ügyeljen arra, hogy olyan fal-, ajtó- vagy padlószegélylécek legyenek, amelyek növelik a szükséges távolságot.

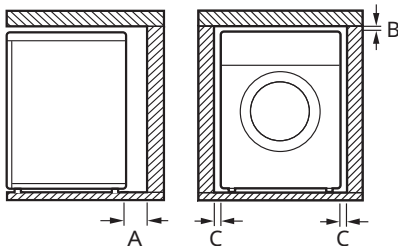

A	100 mm
----------	--------

B	5 mm
C	20 mm

⚠ FIGYELMEZTETÉS

- Ez a készülék kizárólag háztartási célra készült, ipari felhasználásra nem alkalmas.

MEGJEGYZÉS

- Ne próbálja meg kijavítani a padló egyenetlenségeit fadarabokkal, kartonlapokkal vagy hasonló anyagokkal.

Fapadlók (Álpadlók)

Ha a készüléket fapadlóra telepíti, használjon gumigyűrűket a túlzott mértékű rezgés és kiegyensúlyozatlanság csökkentéséhez. A fa- vagy alpadlók hozzájárulnak a túlzott mértékű rezgéshez és a kiegyenlítetlenségi hibákhoz, valamint a hibás működéshez.

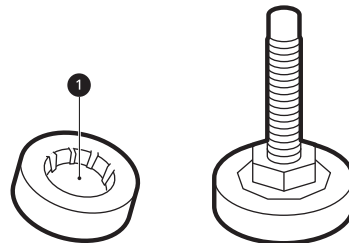

- A rezgés csökkentése érdekében javasoljuk, hogy helyezzen a készülék valamennyi lába alá legalább 15 mm vastagságú, a padlózat legalább két deszkájához csavarral rögzített gumigyűrűt **1**.
- Ha lehetséges, a helyiség azon sarkába szerelje be a készüléket, ahol a padló felülete a legegyenletesebb.
- A rezgés csökkentése érdekében használjon gumigyűrűket.

⚠ VIGYÁZAT

- Ha instabil padlóra (pl. fapadlóra) telepíti a készüléket, akkor a szavatosság nem terjed ki az

instabil padló által okozott károokra és költségekre.

MEGJEGYZÉS

- A gumigyűrűket (cikkszám: **4620ER4002B**) az LG szervizközpontból szerezheti be.

Szellőzés

- Ügyeljen arra, hogy semmi ne akadályozza a levegő keringését a készülék körül pl. szőnyegek, lábtörők stb.

Környezeti hőmérséklet

- Ne telepítse a készüléket olyan helyiségbe, ahol a hőmérséklet fagypont alá süllyedhet. A fagyott tömlők nyomás alatt felrobbanhatnak. Az elektromos vezérlőegység megbízhatósága fagypont alatt jelentősen lecsökkenhet.
- Ha a készülék kiszállítására télen, fagypont alatti hőmérséklet mellett kerül sor, a készülék használata előtt hagyja azt néhány óráig szobahőmérsékleten.

Elektromos csatlakozás

- Ne használjon hosszabbítókábelt vagy elosztót.
- Használat után mindig húzza ki a készülék tápkábelét a konnektorból, és szüntesse meg a vízellátást.
- A készüléket a hatályos elektromos előírásoknak megfelelő földelt aljzatba csatlakoztassa.
- A készüléket úgy kell elhelyezni, hogy a tápcsatlakozó könnyen hozzáférhető legyen.
- A csatlakozóaljzatnak a készülék valamelyik oldalától mérve 1 méteren belül kell lennie.

⚠ FIGYELMEZTETÉS

- A készülék javítását csak szakképzett személyek végezhetik. A tapasztalatlan személyek által végzett javítások sérüléseket vagy a készülék meghibásodását okozhatják. Vegye fel a

kapcsolatot a helyi meghatalmazott LG szervizzel.

- A csatlakozódugót egy, a helyi törvényeknek és rendeleteknek megfelelően felszerelt és földelt kimeneti aljzathoz kell csatlakoztatni.

MAGYAR

A készülék kicsomagolása

A készülék leemelése a hungarocell alapról.

* Eltérőek lehetnek a megvásárolt modelltől függően.

A karton és a szállítási anyagok eltávolítása után emelje le a készüléket a habanyag aljzatról.

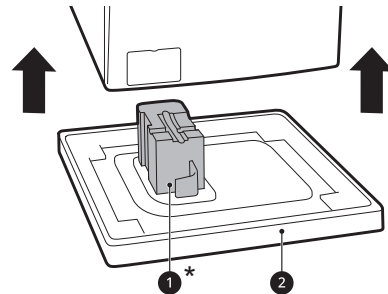

- Biztosítsa, hogy az **1*** támasz az aljzattal együtt lejöjjön, és ne tapadjon hozzá a készülék aljához.
- Ha a csomagolás alapjának **2** eltávolításához el kell fektetnie a készüléket, ezt óvatosan, körültekintően tegye, hogy megóvja a készülék oldalát a sérülésektől. Ne fektesse a készüléket az elülső vagy hátsó oldalára.

A szállítócsavar-szerkezetek eltávolítása

Azért, hogy óvja a készüléket az erős rezgésektől és a töréstől, távolítsa el a szállítócsavarokat és a tartókat.

- Az alsó kettő szállítócsavarral **1** kezdve a mellékelt csavarkulccsal teljesen lazítsa meg az

14 TELEPÍTÉS

összes szállítócsavart úgy, hogy az óramutató járásával ellentétes irányba forgatja azokat.

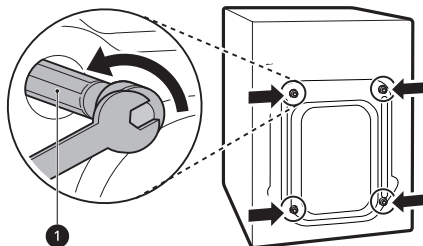

2 Távolítsa el a csavarszerkezeteket úgy, hogy kifelé húzva kissé ide-oda mozgassa.

3 Erősítse fel a fedősapkákat.

- Helyezze fel a tartozék dobozban található, vagy a gép hátdalára felerősített fedősapkákat **2**.

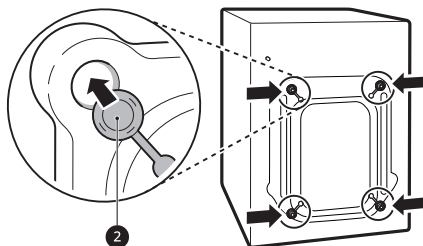

MEGJEGYZÉS

- Őrizze meg a szállítócsavarokat és a tartókat későbbi felhasználás céljára.
- A törések megelőzése érdekében a készüléket az alábbiak szerint szállítsa:
 - A szállítócsavarok legyenek felszerelve.
 - A tápkábel legyen a készülék hátuljához rögzítve.

A készülék vízszintes beállítása

A szintezés ellenőrzése

Ha a felső lemez széleit átlósan lefelé nyomja, a készüléknek egyáltalán nem szabad fel- és lefelé mozognia (ellenőrizze mindkét irányt).

- Ha a készülék billeg a felső lap átlós irányú megnyomásakor, akkor ismét állítsa be a lábakat.
- A telepítést követően ellenőrizze, hogy a készülék teljesen szintben van-e.

MEGJEGYZÉS

- A fa- vagy alpadlók hozzájárulnak a túlzott mértékű rezgéshez és a kiegyenlítetlenséghez. A túlzott zaj és rezgés megszüntetése vagy csökkentése érdekében fontolja meg a fapadló megerősítését vagy merevítését.

A lábak beállítása és szintezése

A készülék beszerelésekor azt be kell igazítani és tökéletesen vízszintesen kell elhelyezni. Ha a készülék nincs beigazítva és szintbe hozva, akkor károsodhat, vagy nem működhet megfelelően.

- 1 Forgassa el a szükséges mértékig az állítható lábakat, ha a padló egyenetlen.
 - Ne illesszen fadarabokat stb. a lábak alá.
 - Győződjön meg róla, hogy mind a négy láb stabilan nyugszik a padlón.

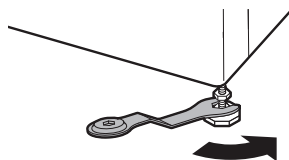
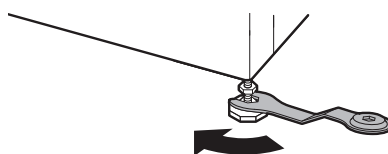

MEGJEGYZÉS

- Ne telepítse a mosógépet alapzatra, állványra vagy döntött felületre, kivéve, ha azt az LG Electronics kifejezetten ehhez a modellhez történő használatra gyártotta.

- 2 Ellenőrizze vízmértékkel ❶, hogy a készülék tökéletesen vízszintben van-e.

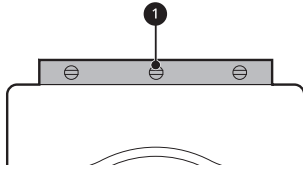

- 3 Rögzítse az állítható lábakat a biztosító anyákkal ❷ úgy, hogy az óramutató járásával ellentétes irányba forgatja azokat a készülék alja felé.

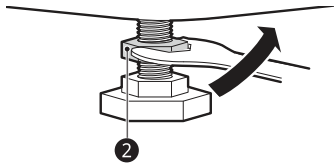

- 4 Ellenőrizze, hogy a készülék alján lévő összes biztosító anyát megfelelően meghúzta.

MEGJEGYZÉS

- A készülék megfelelő elhelyezése és szintezése hosszan tartó, normál és megbízható működést garantál.
- A készüléknek 100%-ban vízszintesen és stabilan, kemény padlón kell állnia.
- Terhelés alatt nem „billeghet” egyik oldalról a másikra.
- Ügyeljen arra, hogy a készülék lábai ne legyenek nedvesek. Ennek elmulasztása rezgést és zajos működést eredményezhet.

Csúszásgátló alátétek használata

Ez a funkció a megvásárolt modelltől függően eltérhet.

Ha a készüléket csúszós felületre telepíti, az a túlzott rezgés következtében elmozdulhat. A nem megfelelő szintezés zajokat és rezgést eredményezhet. Ilyen esetben a szintbeállító lábak alá helyezze be a csúszásgátló alátéteket, majd állítsa ismét vízszintbe a készüléket.

- 1 A csúszásgátló alátétek elhelyezése előtt tisztítsa meg alattuk a padlót.
 - Egy nedves ronggyal távolítson el minden idegen tárgyat és nedvességet. Ha a felület nedves marad, a csúszásgátló alátétek elcsúszhatnak.

- 2 Állítsa vízszintbe a készüléket, miután az a helyére került.

- 3 A csúszásgátló alátéteket tapadós oldalukkal ❶ lefelé helyezze a padlóra.
 - A leghatékonyabb mód az, ha a csúszásgátló alátéteket az elülső lábak alá helyezi. Ha nehéz a csúszásgátló alátéteket a készülék elülső lábai alá helyezni, akkor rögzítse a hátsó lábak alá.

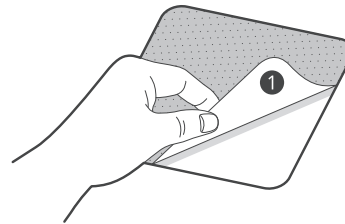

- 4 Helyezze a készüléket a csúszásgátló alátétekre.
 - Ne a csúszásgátló alátétek tapadós oldalát ❶ helyezze a készülék lábaira.

MEGJEGYZÉS

- További csúszásgátló alátéteket szerezhet be az LG Electronics szervizközpontban.

16 TELEPÍTÉS

A vízbevezető tömlő csatlakoztatása

Megjegyzés a csatlakoztatáshoz

- A víznyomásnak **50 kPa** és **800 kPa** (0,5–8,0 kgf/cm²) között közé kell esnie. Ha a víznyomás **800 kPa** feletti, akkor egy nyomáscsökkentő eszközt kell beszerelni.
- Rendszeresen ellenőrizze a vízellátó tömlő állapotát, és szükség esetén cserélje ki.

MEGJEGYZÉS

- Ne húzza túl a vízellátó tömlőt és ne használjon mechanikus eszközöket a bemeneti szelepek meghúzásához.
- A vízbemenethez való csatlakozáshoz nem szükséges további visszaáramlás elleni védelemről gondoskodni.

A gumi tömítés ellenőrzése

A vízbevezető tömlőkhöz két gumitömítés **1** tartozik. Ezek a vízszivárgás megakadályozását szolgálják. A csapoknál az illeszkedés megfelelően tömített.

- Ne használjon mechanikus eszközöket, pl. fogókat a vízbevezető tömlők meghúzásához. Ügyeljen arra, hogy a vízbevezető tömlő hajlított vége a készülékre legyen csatlakoztatva.

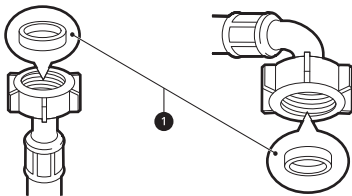

A tömlő csatlakoztatása a vízcsaphoz

Csavarmentes tömlő csatlakoztatása menetes vízcsaphoz

Csavarja az ellátó tömlő csatlakozóját a vízcsapra. Húzza meg kézzel, egy puha ruha segítségével. Ne húzza túl az ellátó tömlőt semmilyen mechanikus eszközzel.

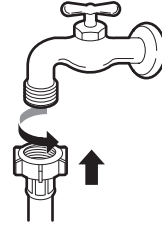

MEGJEGYZÉS

- Miután a vízbevezető tömlőt a vízcsaphoz csatlakoztatta, nyissa meg a csapot és öblítse ki a vízvezetékbeli az esetleges idegen anyagokat (szennyeződést, homokot, fűrészport, stb.). Hagyja a vizet kifolyni egy vödörbe, és ellenőrizze a víz hőmérsékletét.

A tömlő csatlakoztatása a készülékhez

Csavarozza a vízbevezető tömlőt a vízbevezető szelepre a készülék hátlapján.

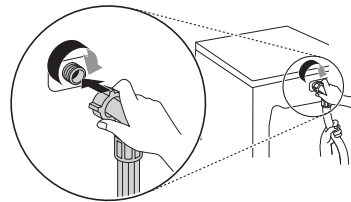

- Ne csatlakoztassa a tömlőt a melegvíz-ellátásra az egy vízbevezetővel felszerelt modellek esetében. Csak hidegvíz-ellátásra csatlakoztassa.

MEGJEGYZÉS

- Ha a csatlakoztatás elvégzése után a tömlőből szivárog a víz, ismételje meg újra a lépéseket. Hagyományos csaptípust használjon. Ha a csap négyszögletű vagy túl nagy, távolítsa el a vezetőlemezt, mielőtt a csapot az adapterbe helyezi.
- Biztosítsa, hogy a tömlő ne tudjon összegubancolódni vagy elakadni.

- Ha a vízleeresztő tömlő túl hosszú, ne próbálja meg a felesleges tömlőszakaszt visszatolni a készülékbe. Ez rendellenes zajokat okozhat.
- Ha a leeresztő tömlőt mosdókagylóra erősíti, szorosan rögzítse egy zsinórral.

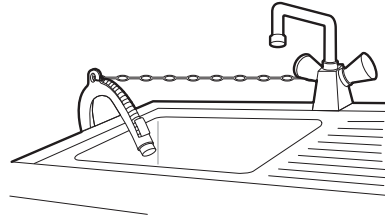

MAGYAR

Vízleeresztő tömlő elhelyezése

Vízleeresztő tömlő elhelyezése könyökídommal

A leeresztő tömlőnek a padlótól maximum **100 cm**-re kell elhelyezkednie. Ellenkező esetben lassan, vagy egyáltalán nem távozik a víz a készülékből.

- A leeresztő tömlő megfelelő rögzítése megakadályozza a padló vízszivárgásból eredő sérüléseit.

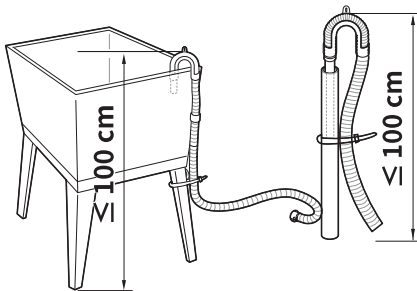
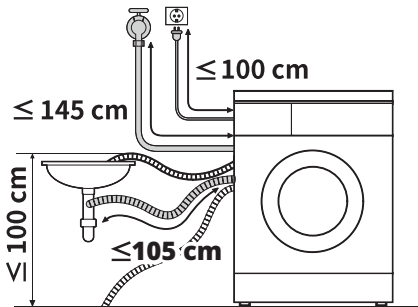

18 ÜZEMELTETÉS

ÜZEMELTETÉS

Üzemeltetés áttekintése

A készülék használata

Az első mosás előtt válassza ki a **Cotton (Pamut)** mosóprogramot, majd adja hozzá a mosószer felét. Indítsa el a készüléket ruhák nélkül. Ezáltal eltávolítja a lehetséges maradványokat és vizet a dobból, amelyek a gyártás során esetleg benne maradtak.

- 1 Rendezze a ruhákat a szövet típusa, a szennyeződés szintje, szín és a töltet mérete szerint.
- 2 Nyissa ki az ajtót és tegye be a ruhadarabokat a készülékbe.

⚠ VIGYÁZAT

- Az ajtó becsukása előtt győződjön meg arról, hogy minden ruha a dob belsejében legyen, és ne lógjon túl az ajtó gumitömítésén, ahol beragadhatnak az ajtó becsukásakor. Ennek elmulasztása az ajtótömítés és a ruhák károsodását okozhatja.

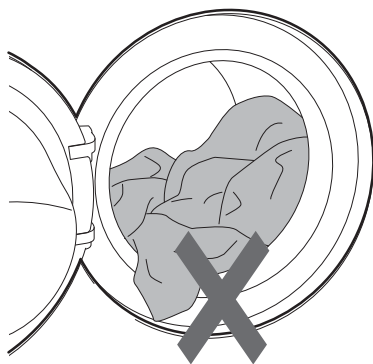

- 3 Cszukja be az ajtót.

⚠ VIGYÁZAT

- A ruhák és az ajtótömítés sérülésének elkerülése érdekében távolítson el minden ruhaneműt a rugalmas ajtótömítésből.

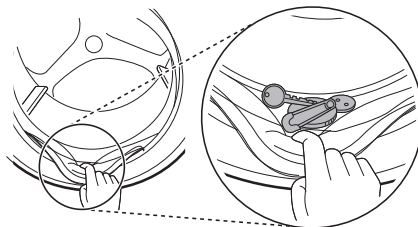

- 4 Adagoljon a gépbe tisztítószereket vagy mosószert és öblítőt.

- Adagoljon megfelelő mennyiségű mosószert a mosószert-adagolóba. Szükség esetén öntsön fehérítőt vagy öblítőt az adagolófiók megfelelő rekeszeibe.

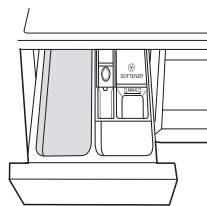

- 5 Nyomja meg a **Bekapcsolás** gombot a készülék bekapcsolásához.



- 6 Válassza ki a kívánt mosási ciklust.

- A kívánt program kiválasztásához nyomja meg többször a program gombot, vagy forgassa el a programválasztó gombot.

- Most adja meg a mosási hőmérsékletet és a centrifugálási sebességet. Figyeljen a ruhái címkéjén lévő jelzésekre.

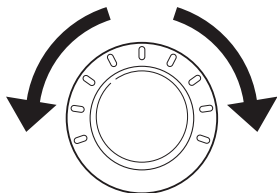

7 Indítsa el a programot.

- Ezt a **Indítás/Szüneteltetés** gomb megnyomásával teheti meg. A készülék rövid ideig víz nélkül forgatja a ruhákat a betöltött ruhák súlyának leméréséhez. Ha egy bizonyos időn belül nem nyomja meg a **Indítás/Szüneteltetés** gombot, a mosógép kikapcsol és minden beállítás elveszik.

8 Program vége.

- A ciklus befejezésekor megszólal egy dallam. A gyűrődés csökkentése érdekében azonnal vegye le ruhákat a készülékből.

20 ÜZEMELTETÉS

Vezérlőpanel

A tényleges vezérlőpanel modellenként eltérő lehet.

Vezérlőpanel funkciói

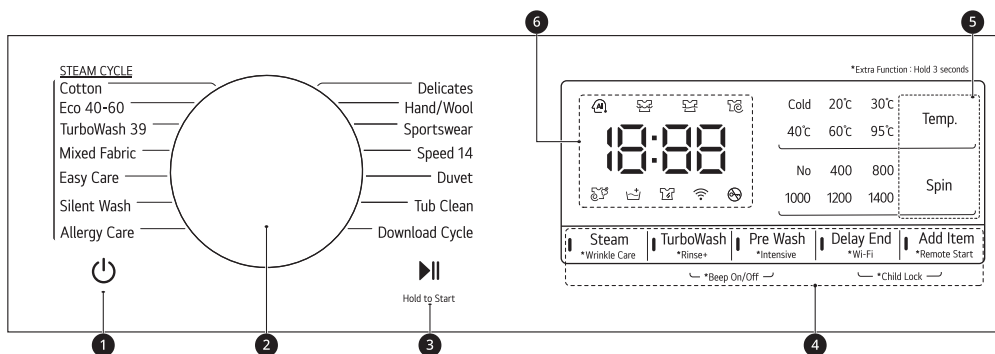

	Leírás
1	<p>Bekapcsolás Be/Ki gomb</p> <ul style="list-style-type: none"> Nyomja meg a Bekapcsoló gombot a készülék be- vagy kikapcsolásához.
2	<p>Programválasztó gomb</p> <ul style="list-style-type: none"> A programok a ruhák típusától függően állnak rendelkezésre. A kiválasztott programot egy felvillanó fény jelzi.
3	<p>Indítás/Szüneteltetés gomb</p> <ul style="list-style-type: none"> Ez gomb a mosási ciklus indítására, illetve szüneteltetésére szolgál. A mosási ciklus ideiglenes leállításához nyomja meg ezt a gombot.
4	<p>Speciális beállítások és funkciók</p> <ul style="list-style-type: none"> A speciális funkciók használatához nyomja és tartsa lenyomva a vonatkozó gombot 3 másodpercig. A vonatkozó szimbólum megjelenik a kijelzőn. Itt egy további programot választhat ki, melynek kiválasztását egy kigyulladófény jelzi. <p>Remote Start (Távoli indítás) Az LG ThinQ alkalmazással távolról irányíthatja a készüléket okostelefonja segítségével.</p> <ul style="list-style-type: none"> A funkció használatához lásd az INTELLIGENS FUNKCIÓK című részt. <p>Wi-Fi Nyomja meg és tartsa lenyomva a Delay End (Késleltetett mosás) gombot 3 másodpercig a készülék és az LG ThinQ alkalmazás közötti kapcsolat létrehozásához.</p>



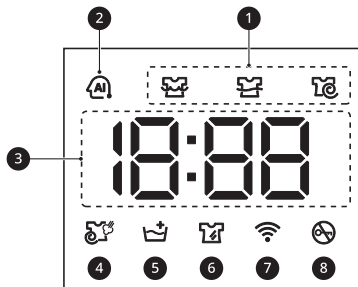

	Leírás
5	<p>A mosási program testre szabására szolgáló gombok</p> <p>Ezek a gombok a programhoz tartozó vízhőmérséklet vagy centrifugálási sebesség beállítására szolgálnak.</p> <ul style="list-style-type: none"> • A jelenlegi beállítások a kijelzőn láthatók. • Nyomja meg az adott opció gombját az egyéb beállítások kiválasztásához.
6	<p>Kijelző</p> <ul style="list-style-type: none"> • A kijelző a beállítások, a fennmaradó idő, az opciók és az állapotüzenetek megjelenítésére szolgál. A készülék bekapcsolásakor az alapértelmezett beállítások világítanak a kijelzőn. • A töltési súly automatikus érzékelése során a kezelőpanel kijelzője villog.

Idő- és állapotkijelzés



	Leírás
1	<p>Program állapotjelzői</p> <ul style="list-style-type: none"> • Egy mosási program futásakor az aktív fázis LED-je villog, a többi fázis LED-je pedig folyamatosan világít. Miután egy fázis befejeződött, annak LED-je kialszik. Egy ciklust szüneteltetésekor az aktív szakasz LED-jének villogása leáll.
2	<p>AI DD</p> <ul style="list-style-type: none"> • Az AI DD (AI DD) kijelzés a dob megfelelő forgási műveleteit jelzi a töltet súlyának érzékelését követően. • Az AI DD akkor aktív, ha a Cotton (Pamut), Mixed Fabric (Kevert anyagú ruhák), és Easy Care (Szintetikus) program van kiválasztva és működik.
3	<p>Becsült hátralévő idő</p> <ul style="list-style-type: none"> • Egy mosási program kiválasztásakor megjelenik a programhoz tartozó alapértelmezett idő. Ez az idő a kiválasztott opciónak megfelelően módosulhat. • Ha a kijelzőn a --- kijelzés látható, akkor az idő azután jelenik meg, hogy a töltésérzékelő érzékelte a töltet súlyát. Ez normális. • A megjelenített idő csak becslés. Ez az idő a normál üzemi körülményeken alapul. A tényleges időt számos külső tényező (a töltet súlya, a helyiség hőmérséklete, a bejövő víz hőmérséklete stb.) befolyásolhatja.

22 ÜZEMELTETÉS

	Leírás
4	Az  ikon világít, amikor a program gőzölést használ.
5	Az  ikon akkor világít, ha a Rinse+ (Öblítés+) opció be van kapcsolva.
6	Az  ikon akkor világít, ha a Intensive (Intenzív) opció be van kapcsolva.
7	Az  ikon akkor világít, ha a készüléket csatlakoztatta az otthoni Wi-Fi hálózathoz.
8	Az  ikon akkor világít, ha a program elindul, az ajtó pedig zárva van.

A mosási töltet előkészítése

Válogassa szét a mosnivalót a legjobb mosási eredmény érdekében, majd készítse elő a ruhákat a kezelési címkén látható jelképek szerint.



A ruhák válogatása



- A legjobb mosási eredmény érdekében a ruhák címkéjén látható anyagfajta és mosási hőmérséklete alapján válogassa szét azokat. A centrifugálási sebességet vagy intenzitást az anyag fajtájának megfelelően állítsa be.
- Szennyezettségi fok (magas, normál, alacsony). Ha lehetséges, az erősen szennyezett ruhákat nem mossa együtt az enyhén szennyezettekkel.
- Szín (fehér, világos, sötét): A sötét, vagy festett ruhákat a fehér, vagy világos színűektől elkülönítve mossa. A festett és a világos ruhák vegyes mosása megfestéshez, vagy a világosabb ruhák elszíneződéséhez vezethet.
- Szősz (szőszölő, szőszgyűjtő): A szőszölő és a szősz vonzó ruhákat mindig külön mossa. A szőszölő ruhák szőszökkel vonhatják be a szőszgyűjtő ruhákat.

A ruhák kezelési címkéjének ellenőrzése

A jelzések leírják az adott ruhaneműk anyagát, és elmagyarázzák a szükséges mosási programot.

A kezelési címkéken használt jelzések

Jelzés	Mosás / anyag típusa
	<ul style="list-style-type: none"> • Normál mosás • Pamut, vegyes anyag
	<ul style="list-style-type: none"> • Szintetikus • Szintetikus, vegyes anyag
	<ul style="list-style-type: none"> • Speciális kímélő mosás • kímélő

Jelzés	Mosás / anyag típusa
	<ul style="list-style-type: none"> • Csak kézi mosás • Gyapjú, selyem
	<ul style="list-style-type: none"> • Ne mossa

MEGJEGYZÉS

- A jelzések alatti vonások információval szolgálnak az anyag típusáról és a megengedett maximális mechanikai igénybevételről.

Ruhák ellenőrzése betöltés előtt

- Kombinálja a nagy és kisméretű tételeket. Először a nagyobb méretű ruhákat töltsse be.
- A nagy méretű ruhák maximum a teljes töltet felét tegyék ki. Soha ne mosson egyetlen ruhaneműt. Kiegyensúlyozatlan tölteteket okozhat. Tegyen mellé egy vagy két hasonló ruhaneműt.
- Ellenőrizze, hogy minden zseb üres-e. Az olyan tárgyak, mint a szögek, hajcsatok, gyufák, tollak, érmék és kulcsok a készülékben és a ruhákban is kárt tehetnek.

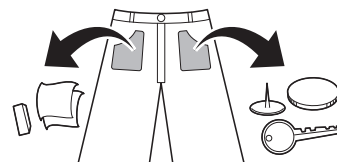

- A kényes ruhadarabokat (harisnya, merevítő melltartó) mosóhálóban mossa.
- Húzza fel a cipzárokat és rögzítse a kapcsokat és pertliket, hogy ne akadhassanak bele a többi ruhába.
- A szennyeződések és foltok előkezeléséhez dörzsöljön egy kevés mosószeres vizet a foltra.

24 ÜZEMELTETÉS

Mosószer és öblítő adagolása

Mosószer-adagolás

- A mosószert a mosószer gyártójának utasításai szerint használja, és mindig a ruha típusának, színének és szennyezettség fokának, valamint a mosási hőmérsékletnek megfelelő mosószert válasszon. Kizárólag előltöltős mosógépekben alkalmazható mosószereket használjon.
- Ha túl sok hab képződik, csökkentse a mosószer mennyiségét.
- Ha túl sok mosószert használ, a túl sok keletkező hab nem megfelelő mosási eredményhez vagy a motor túlterheléséhez vezethet.
- Folyékony mosószer használata esetén kövesse a mosószer gyártójának utasításait.
- Ha a mosási ciklust azonnal elindítja, akkor a folyékony mosószert közvetlenül a fő mosószer-adagoló fiókba öntheti.
- Ne használjon folyékony mosószert a **Delay End (Késleltetett mosás)** és **Pre Wash (Előmosás)** funkciók használata esetén, mivel a folyadék azonnal adagolódik és belemekenyedhet a fiókba vagy a dobba.
- A mosószer mennyiségét a víz hőmérsékletéhez, keménységéhez, valamint a betöltött ruhák méretéhez és szennyezettség szintjéhez kell igazítani. A legjobb eredmények érdekében kerülje a mosószer adagolását. Ellenkező esetben túlzott habképződés történhet.
- A mosószer hozzáadása és a víz hőmérséklet kiválasztása előtt ellenőrizze a ruha címkéjét.
- Adott típusú ruhához csak a megfelelő mosószereket használja.
 - A folyékony mosószerek gyakran speciális felhasználási módúak, pl. színes ruha, gyapjú, kényes anyag vagy sötét ruhák.
 - Mosóporok minden ruhatípushoz megfelelőek.
 - A fehér és halvány színű ruhák hatékonyabb mosásához használjon mosóport és fehérítőt.
 - A mosószer a mosási ciklus elején kiöblítődik a készülékbe az adagoló-fiókból.

MEGJEGYZÉS

- Ügyeljen arra, hogy a mosószer ne keményedjen meg. Ez dugulásokhoz, nem megfelelő öblítéshez és szagok kialakulásához vezethet.
- Teljes töltet: A gyártó javaslatainak megfelelően.
- Részleges töltet: A normál mennyiség 1/2 része
- Minimális töltet: A teljes töltet 1/3 része.

A mosószer-adagoló használata

Mosószer-adag hozzáadása az adagolóhoz:

- 1 Nyissa ki a mosószeradagoló-fiókot.
- 2 Öntse a mosószert és az öblítőt a megfelelő rekeszekbe.

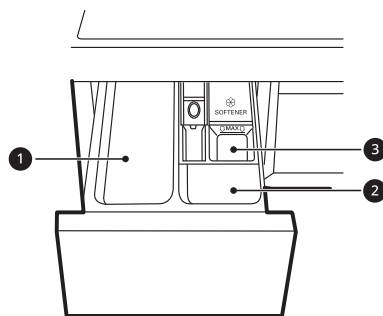

- 1 Fő mosás mosószerének rekesze
- 2 Előmosás mosószerének rekesze
- 3 Folyékony öblítő rekesze

- 3 A ciklus indítása előtt zárja le finoman a mosószer-adagoló fiókot.
 - A fiók becsapása esetén a mosószer átfolyhat egy másik rekeszbe, vagy a programozottnál korábban kerülhet a dobba.
 - Vigyázzon, hogy ne csukja oda az ujját a fiók zárása közben.
 - Normális, ha a ciklus végén egy kevés mennyiségű víz marad a mosószer--adagoló rekeszeiben.

Öblítő rekesz

Ez a rekesz folyékony öblítőt tartalmaz, amelyet a készülék a végső öblítési ciklus során automatikusan adagol. Por formájú vagy folyékony öblítő egyaránt használható.

- Töltsön be öblítőt a maximum jelölésig. Ha a maximum jelölésnél több öblítőt tölt be, akkor túl korai beadagolás történhet, ami foltot hagyhat a ruhákon.

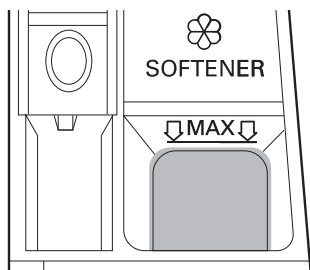

MEGJEGYZÉS

- Ne tegyen tablettákat az adagolóba.

Vízlágyító adagolása

A vízlágyító (mint például a vízkő elleni szer) használatával csökkenthető a mosószer mennyisége kemény víz esetén.

- Először adja hozzá a mosószert, majd a vízlágyítót. Annyit adjon fel, amennyi a csomagoláson látható.

MEGJEGYZÉS

- Ne öntse az öblítőt közvetlenül a dobban lévő ruhákra, mivel ilyen esetben sötét szennyeződés keletkezik a ruhákon, ami nagyon nehezen távolítható el.
- Ne hagyja az öblítőt 1 napnál tovább a mosószeraadagoló-fiókban. Az öblítő megkeményedhet. A túl sűrű öblítő az adagolóban maradhat. Ha az öblítőszer túl sűrű, akkor úgy kell hígítani, hogy az könnyedén folyhasson.
- A víz mosás közben történő szivattyúzása során ne nyissa ki a fiókot.
- Soha ne használjon oldószereket (benzint stb.).

Mosószertabletta adagolása

A mosószertabletták mosás közben is használhatók.

- 1 A ruhák betöltése előtt nyissa ki az ajtót és tegye a mosószertablettákat a dobba.
- 2 Tegye a ruhákat a dobba, majd csukja be az ajtót.

26 ÜZEMELTETÉS

Programtáblázat

Mosási program

Cotton (Pamut)	40 °C (Cold (Hideg) 95 °C-ig)	Max. töltés: Besorolás
Leírás	<p>Átlagos szennyezettségű ruhák többféle dobmozgás kombinálásával történő mosásához.</p> <ul style="list-style-type: none"> • Ha a Indítás/Szüneteltetés gombot program kiválasztása nélkül nyomja meg, akkor automatikusan a Cotton (Pamut) program indul el az alapértelmezett beállítások használatával. 	
Eco 40-60	40 °C (40 °C - 60 °C)	Max. töltés: Besorolás
Leírás	Az átlagosan szennyezett gyapjú ruhák 40 °C vagy 60 °C hőmérsékleten moshatók.	
TurboWash 39 (Turbó mosás 39)	40 °C (Cold (Hideg) 60 °C-ig)	Max. töltés: 5 kg
Leírás	A mosás és az öblítés során működő 4 vízszugárnak köszönhetően a mosógép kb. 39 perc alatt mos ki fél adag enyhén szennyezett ruhát.	
Mixed Fabric (Kevert anyagú ruhák)	40 °C (Cold (Hideg) 60 °C-ig)	Max. töltés: 4 kg
Leírás	<p>Kevert anyagok egyidejű mosása.</p> <ul style="list-style-type: none"> • Többféle anyaghoz, kivéve a speciális ruhaneműket (selyem/kényes, sportruházat, sötét ruhák, gyapjú, paplan/függöny). 	
Easy Care (Szintetikus)	40 °C (Cold (Hideg) 60 °C-ig)	Max. töltés: 4 kg
Leírás	<p>Olyan ruhák mosása, amelyeket mosás után nem kell vasalni.</p> <ul style="list-style-type: none"> • Nejlon, akril és poliészter ruhaneműkhöz. 	
Silent Wash (Csendes mosás)	40 °C (Cold (Hideg) 60 °C-ig)	Max. töltés: 5 kg
Leírás	<p>Kevesebb zajjal és rezgéssel mossa a ruhákat, mint más mosási programok.</p> <ul style="list-style-type: none"> • Enyhén szennyezett fehér gyapjúruhák (alsóneműk) mosásához. 	
Allergy Care (Antiallergén)	60 °C	Max. töltés: 4 kg
Leírás	<p>Segít minimalizálni az allergiás reakciót okozó anyagokat.</p> <ul style="list-style-type: none"> • Használja pamut, alsóneműk, párnahuzatok, ágyneműk, babaruhák esetén. 	

Delicates (Kímélő)	20 °C (Cold (Hideg) 40 °C-ig)	Max. töltés: 3 kg
Leírás	Mosógépben mosható fehérneműk, könnyű és csipkés ruhák mosása.	

Hand/Wool (Kézi/gyapjú)	30 °C (Cold (Hideg) 40 °C-ig)	Max. töltés: 2 kg
Leírás	Finom ruhák pl. mosható gyapjú, fehérnemű, szoknyák stb. kézi és gépi mosásához. • Használjon gépben mosható gyapjúhoz való mosószert	

Sportswear (Sportruházat)	40 °C (Cold (Hideg) 40 °C-ig)	Max. töltés: 3 kg
Leírás	Speciális ruhaneműket, például sportruházatot és szabadtéri viseleteket mos. • Használjon ruhákhoz való vízlepergető anyaglaminátumot.	

Speed 14 (Gyors 14)	20 °C (20 °C - 40 °C)	Max. töltés: 2 kg
Leírás	Kis mennyiségű, enyhén szennyezett ruhák kb. 14 perces mosásához.	

Duvet (Paplan)	Cold (Hideg) (Cold (Hideg) 40 °C-ig)	Max. töltés: 2,5 kg (1 pehelypaplan)
Leírás	Nagyméretű tételek, például ágytakarók, párnák, kanapé huzatok stb. mosására alkalmas.	

Tub Clean (Dobtisztítás)	-	-
Leírás	Ez a funkció segít tisztítani a készülék dobját.	

Download Cycle (Programletöltés)	-	-
Leírás	Ezzel a programmal egy új és speciális programot tölthet le készülékére okostelefonja segítségével. Az alapértelmezett program a Rinse+Spin (Öblítés+Centrifugálás) .	

MEGJEGYZÉS

- Állítsa be a választott mosóprogramnak megfelelő víz hőmérsékletet. A ruhák károsodásának elkerülése érdekében mosáskor mindig kövesse a ruhanemű címkéjén található gyártói utasításokat és egyéb tájékoztatásokat.
- Válassza ki a kívánt programhoz a megfelelő mosási hőmérsékletet és centrifugálási sebességet.
- A tényleges víz hőmérséklet eltérhet a programhoz közölt hőmérséklettől.
- Semleges mosószert használata javasolt.

28 ÜZEMELTETÉS

Extra opciók

*1 Ez az opció automatikusan a program részét képezi, és nem törölhető.

MEGJEGYZÉS

- A **Rinse+ (Öblítés+)**, **Delay End (Késleltetett mosás)** és **Add Item (Ruhadarab hozzáadása)** opciók az alábbi táblázatban szereplő valamennyi mosási programhoz kiválaszthatók.
- Az **Intensive (Intenzív)** opció a táblázatban megadott valamennyi mosási programhoz használható a **TurboWash 39 (Turbó mosás 39)** és a **Speed 14 (Gyors 14)** programok kivételével.

Program	Steam (Gőz)	Wrinkle Care	TurboWash (Turbó mosás)	Pre Wash (Előmosás)
Cotton (Pamut)	●	●	●	●
Eco 40-60	●	●	●	●
TurboWash 39 (Turbó mosás 39)	●	●	●*1	●
Mixed Fabric (Kevert anyagú ruhák)	●	●	●	●
Easy Care (Szintetikus)	●	●	●	●
Silent Wash (Csendes mosás)	●	●	●	
Allergy Care (Antiallergén)	●*1			
Delicates (Kímélő)			●	
Hand/Wool (Kézi/gyapjú)				
Sportswear (Sportruházat)			●	
Speed 14 (Gyors 14)			●*1	
Duvet (Paplan)			●	

Kiválasztható maximális centrifugálási sebesség

Program	Centrifugázási sebesség	
	Alapértelmezett	Elérhető
Cotton (Pamut)	1400 fordulat/perc	Összes
Eco 40-60	1400 fordulat/perc	Összes
TurboWash 39 (Turbó mosás 39)	1200 fordulat/perc	400-1400 fordulat/perc
Mixed Fabric (Kevert anyagú ruhák)	1000 fordulat/perc	Összes
Easy Care (Szintetikus)	1400 fordulat/perc	Összes
Silent Wash (Csendes mosás)	800 fordulat/perc	Legfeljebb 1000 fordulat/perc
Allergy Care (Antiallergén)	1400 fordulat/perc	Összes
Delicates (Kímélő)	800 fordulat/perc	Legfeljebb 800 fordulat/perc
Hand/Wool (Kézi/gyapjú)	800 fordulat/perc	Legfeljebb 800 fordulat/perc
Sportswear (Sportruházat)	800 fordulat/perc	Legfeljebb 800 fordulat/perc
Speed 14 (Gyors 14)	400 fordulat/perc	Összes
Duvet (Paplan)	1000 fordulat/perc	Legfeljebb 1000 fordulat/perc

MAGYAR

MEGJEGYZÉS

- A tényleges maximális centrifugálási sebesség a helyi feltételektől függhet. A fenti értékek a legközelebb eső százias értékre vannak kerekítve.

Fogyasztási adatok

Az egység leírása

kg: Szennyes töltet

kWh: Energiafogyasztás

Liter: Vízfogyasztás

%: A fennmaradó nedvességtartalom a centrifugálási fázis végén. Minél nagyobb a centrifugálási sebesség, annál nagyobb a zaj és annál alacsonyabb a fennmaradó nedvességtartalom.

ó:pp: A program időtartama

°C: Maximális hőmérséklet a kezelt textilben

ford./perc: Maximális centrifugálási sebesség

30 ÜZEMELTETÉS

Általános programok

Modellnél: F4WV910P2*E

Program	kg	ó:pp	kWh	°C	Liter	ford./perc	%
Cotton (Pamut) 20 °C	10,5	2:59	0,299	25	76,0	1350	50,0
Cotton (Pamut) 60 °C	10,5	3:59	1,567	49	73,0	1350	50,0
Mixed Fabric (Kevert anyagú ruhák)	4	1:21	0,603	35	54,0	1000	67,0
Speed 14 (Gyors 14)	2	0:14	0,051	21	41,0	400	106,0
Cotton (Pamut) 40 °C + Intensive (Intenzív)	10,5	4:26	0,806	30	102,0	1350	50,0
Eco 40-60 (Teljes)*1	10,5	4:00	0,839	36	70,0	1360	43,2
Eco 40-60 (Féltöltet)*1	5,25	3:00	0,570	31	53,0	1360	41,9
Eco 40-60 (Negyedtöltet)*1	2,5	2:25	0,310	26	43,0	1360	46,6

Modellnél: F4WV909P2*E

Program	kg	ó:pp	kWh	°C	Liter	ford./perc	%
Cotton (Pamut) 20 °C	9	2:59	0,298	26	69,0	1350	50,0
Cotton (Pamut) 60 °C	9	3:59	1,553	48	70,0	1350	50,0
Mixed Fabric (Kevert anyagú ruhák)	4	1:21	0,603	35	54,0	1000	67,0
Speed 14 (Gyors 14)	2	0:14	0,051	21	41,0	400	106,0
Cotton (Pamut) 40 °C + Intensive (Intenzív)	9	4:26	0,805	31	95,0	1350	50,0

Program	kg	ó:pp	kWh	°C	Liter	ford./perc	%
Eco 40-60 (Teljes)* ¹	9	3:48	0,755	35	61,0	1360	44,8
Eco 40-60 (Féltöltet)* ¹	4,5	2:45	0,460	29	46,0	1360	41,4
Eco 40-60 (Negyedtöltet)* ¹	2,5	2:25	0,295	27	42,0	1360	46,0

MAGYAR

*1 Képes közepesen szennyezett pamut ruhaneműk tisztítására, amit 40 °C vagy 60 °C-on moshatónak nyilvánítottak, ugyanabban a ciklusban, és ezt a programot használják az EU környezettudatos tervezésre vonatkozó jogszabályainak (EU 2019/2023) való megfelelés felmérésére.

MEGJEGYZÉS

- A vizsgálati eredmények a következő tényezőktől függenek: víznyomás, a víz keménysége, bemeneti víz hőmérséklete, helyiség hőmérséklete, töltet típusa és mennyisége, szennyezettség mértéke, használt mosószer, az elektromos hálózat ingadozásai és a kiválasztott további opciók.
- Az általános programok értékei, az **Eco 40-60** ciklus kivételével, csak tájékoztató jellegűek.
- A 2021. március 1-jétől érvényes EU 2019/2023 rendelet az EU 2019/2014 rendelettel kapcsolódik az energiahatékonysági osztályokhoz.
- Olvassa be a készülékhez mellékelt energiacímkén található QR-kódot, amely internetes linket biztosít a készülék teljesítményével kapcsolatos információkhoz az EU EPREL adatbázisban. Tartsa meg az energiacímkét referenciaként, a használati útmutatóval és a készülékhez mellékelt összes egyéb dokumentummal együtt.
- A modellnevet a készülék adattábláján találja meg, nyissa ki az ajtót, és a dob nyílása körül található.
- Ugyanezen információk az EPREL-ben való megkereséséhez, látogasson el a <https://eprel.ec.europa.eu> weboldalra, és keressen a modellnév alapján. (2021. március 1-jétől érvényes)

32 ÜZEMELTETÉS

Speciális beállítások és funkciók

A speciális beállítások és funkciók segítségével testre szabhatja a programokat.

A mosási program testre szabása

Minden program rendelkezik alapértelmezett beállításokkal, melyek automatikusan ki vannak választva. Ezek a beállítások a gombok használatával testre szabhatók.

Temp. (Víz hőmérséklet)

Ez a gomb választja ki a mosási hőmérsékletet a kiválasztott programhoz.

- Nyomja meg a **Temp. (Víz hőmérséklet)** gombot, amíg a kívánt beállítás nem világít.
- A mosandó ruhaneműk típusának megfelelő víz hőmérsékletet válasszon. A legjobb eredmények érdekében kövesse a ruha címkéjén látható utasításokat.

Spin (Centrifugálás)

A centrifugálás intenzitása a gomb többszöri megnyomásával választható ki.

- A kívánt fordulatszám kiválasztásához nyomja meg a **Spin (Centrifugálás)** gombot.

MEGJEGYZÉS

- Amennyiben a **Spin (Centrifugálás)** gomb megnyomásával a **No (Nincs)** lehetőséget választja, a mosógép a gyors leeresztés érdekében egy rövid ideig tovább forgatja a dobot.

Rinse+ (Öblítés+)

Ez a funkció a mosószere allergiás emberek számára javasolt.

- Nyomja meg és tartsa lenyomva a **TurboWash (Turbó mosás)** gombot 3 másodpercig az öblítés hozzáadásához.

Intensive (Intenzív)

Ez a funkció normál és erősen szennyezett ruhák mosására szolgál.

- Tartsa lenyomva 3 másodpercig a **Pre Wash (Előmosás)** gombot.

A mosási program testre szabásához kövesse az alábbi lépéseket:

- 1 Készítse elő és töltsse be a ruhákat a dobba.
- 2 Nyomja meg a **Bekapcsolás** gombot.
- 3 Töltsön be mosószert.
- 4 Válasszon ki egy mosási programot.
- 5 Szabja testre a mosási programot (**Temp. (Víz hőmérséklet)**, **Spin (Centrifugálás)**, **Rinse+ (Öblítés+)** és **Intensive (Intenzív)**) igény szerint.
- 6 Nyomja meg a **Indítás/Szüneteltetés** gombot.

Csak centrifugálás funkció használata

- 1 Készítse elő és töltsse be a ruhákat a dobba.
- 2 Nyomja meg a **Bekapcsolás** gombot.
 - Ne válassza ki a mosási programot, és ne töltsse be a mosószert.
- 3 Nyomja meg a **Spin (Centrifugálás)** gombot.
- 4 Nyomja meg a **Indítás/Szüneteltetés** gombot.

MEGJEGYZÉS

- A mosási program kiválasztásakor nem választható a csak centrifugálási ciklus. Ha ez történik, akkor nyomja meg a **Bekapcsolás** gombot kétszer a gép ki, majd ismételt bekapcsolásához.

Speciális beállítások használata

Személyre szabhatja a programokat a következő speciális beállításokkal:

Steam (Gőz)

Az opció használata alaposabb tisztítást eredményez.

Wrinkle Care

Az opció használatával csökkentheti a gyűrődés mértékét a centrifugázás utáni gőzöléssel.

MEGJEGYZÉS

- Ha ezt az opciót választja, akkor a berendezés a kiválasztott program befejezése után maximum 30 percig pár percenként röviden megforgatja a ruhákat. Amíg ez az opció fut, a kijelzőn az End felirat látható.

TurboWash (Turbó mosás)

Az opció használatával hasonló eredmények mellett csökkentheti a program időtartamát.

Speciális beállítás használatához kövesse az alábbi lépéseket.

- 1 Nyomja meg a **Bekapcsolás** gombot.
- 2 Válasszon ki egy mosási programot.
- 3 Módosítsa a mosási programot (**Temp. (Víz hőmérséklet)** or **Spin (Centrifugálás)**) igény szerint.
- 4 Speciális beállítások használatához
 1. opció: Nyomja meg a **Steam (Gőz)** vagy a **TurboWash (Turbó mosás)** gombot.
 2. opció: Nyomja meg és tartsa lenyomva a **Steam (Gőz)** gombot 3 másodpercig a **Wrinkle Care** funkció kiválasztásához.
- 5 Nyomja meg a **Indítás/Szüneteltetés** gombot.

Alapbeállítások használata

Testre szabhatja a programokat a következő alapbeállításokkal:

Pre Wash (Előmosás)

Ez a program az erősen szennyezett ruhák mosásához ajánlott.

- 1 Nyomja meg a **Bekapcsolás** gombot.
- 2 Válasszon ki egy mosási programot.
- 3 Nyomja meg a **Pre Wash (Előmosás)** gombot szükség szerint.
- 4 Nyomja meg a **Indítás/Szüneteltetés** gombot.

Add Item (Ruhadarab hozzáadása)

Ezt az opciót arra használhatja, hogy a mosási program elindítása után hozzáadjon vagy kivegyen ruhákat.

- 1 Nyomja meg a **Bekapcsolás** gombot.
- 2 Válasszon ki egy mosási programot.
- 3 Nyomja meg a **Indítás/Szüneteltetés** gombot.
- 4 Nyomja meg a **Add Item (Ruhadarab hozzáadása)** gombot szükség szerint.
- 5 Nyissa ki az ajtót miután kioldott, és tegye be vagy távolítsa el a szükséges ruhadarabokat.
- 6 Csukja be az ajtót, és nyomja meg a **Indítás/Szüneteltetés** gombot.

MEGJEGYZÉS

- Biztonsági okokból az ajtó zárva marad, amíg a dob belsejében magas a vízszint vagy a hőmérséklet. Ilyenkor nem lehet ruhát hozzáadni/kivenni.

Delay End (Késleltetett mosás)

Beállíthatja ezt a funkciót, hogy a készülék egy bizonyos idő elteltével automatikusan elinduljon és leálljon.

- 1 Nyomja meg a **Bekapcsolás** gombot.
- 2 Válasszon ki egy mosási programot.

34 ÜZEMELTETÉS

3 Nyomja meg a **Delay End (Késleltetett mosás)** gombot szükség szerint.

4 Nyomja meg a **Indítás/Szüneteltetés** gombot.

MEGJEGYZÉS

- A **Delay End (Késleltetett mosás)** gomb LED-jének kivételével a vezérlőpanel összes LED-je 20 percen belül kikapcsol. Ez a funkció a megvásárolt modelltől függően eltérő lehet.
- A késleltetési idő a program végét, nem pedig a program elejét jelöli. A tényleges mosási idő a hőmérséklet, a betöltött ruhák mennyisége és egyéb tényezők függvényében eltérő lehet.
- A funkció törléséhez nyomja meg a **Bekapcsolás** gombot.
- Ilyen opció alkalmazásakor kerülje a folyékony mosószer használatát.

(Ruhadarab hozzáadása) gombokat a funkció bekapcsolásához.

- A készülék sípoló hangjelzést ad, és a kijelzőn a **CL** jelenik meg.

A vezérlőpanel lezárásának feloldása

1 Nyomja meg a bekapcsoló gombot.

2 Tartsa egyszerre lenyomva 3 másodpercig a **Delay End (Késleltetett mosás)** és a **Add Item (Ruhadarab hozzáadása)** gombokat a funkció kikapcsolásához.

Beep On/Off (Hang ki/bekapcsolása)

A készülék indításkor és leállításkor egy dallamot játszik.

- A funkció be-/kikapcsolásához tartsa lenyomva 3 másodpercig egyszerre a **Turbo Wash (Turbó mosás)** és a **Pre Wash (Előmosás)** gombokat.

Beállítások

Child Lock (Gyerekzár)

Ezzel az opcióval a vezérlőgombokat zárolhatja. A funkció segítségével megakadályozható, hogy a kisgyermek programot váltsanak vagy másképp beavatkozhassanak a készülék kezelésébe.

MEGJEGYZÉS

- A funkció beállítása után a **Bekapcsolás** gomb kivételével minden gomb zárolva van.
- Amikor a vezérlők zárolva vannak, a **CL** és a hátralévő idő felváltva megjelenik a képernyőn mosás közben, amikor a funkció be van kapcsolva.
- A készülék kikapcsolása nem állítja vissza ezt a funkciót. Önnek inaktívná kell ezt a funkciót, mielőtt hozzáférhetne bármely más funkcióhoz.

A vezérlőpanel reteszelése

1 Nyomja meg a bekapcsoló gombot.

2 Tartsa egyszerre lenyomva 3 másodpercig a **Delay End (Késleltetett mosás)** és a **Add Item**

INTELLIGENS FUNKCIÓK

LG ThinQ Alkalmazás

Az **LG ThinQ** alkalmazás használatával Ön okostelefonján keresztül kommunikálhat a készülékkel.

LG ThinQ Applikáció jellemzői

Kommunikáljon a készülékkel egy okostelefon és a kényelmes intelligens funkciók segítségével.

Remote Start (Távoli indítás)

Lehetővé teszi a készülék **LG ThinQ** alkalmazáson keresztül történő távvezérlését.

Download Cycle (Programletöltés)

Letölthet új és különleges programokat, amelyek nem szerepelnek a készülék alapvető programjai között.

Számos készülék-specifikus ciklus tölthető le a sikeresen regisztrált készülékekre.

Miután befejeződött a program letöltése a készülékre, a készülék megtartja a letöltött programot mindaddig, amíg le nem töltenek egy új programot.

MEGJEGYZÉS

- Egyszerre csak egy letöltött programot lehet tárolni a készüléken.

Dobtisztítás útmutatója

Ez a funkció megmutatja, hogy hány program van hátra mielőtt le kell futtatni a **Tub Clean (Dobtisztítás)** funkciót.

Energiamonitorozás

Ez a funkció ellenőrzi a legutóbb használt ciklusok energiafogyasztását és a havi átlagot.

Smart Diagnosis (Okos diagnosztika)

A használati mintázat alapján ez a funkció hasznos információkat nyújt a készüléknél jelentkező problémák diagnosztizálásánál és megoldásánál.

Beállítások

Lehetővé teszi a különböző beállítások választását a készüléken és az applikációban.

Figyelmeztetések gomb

Amikor a ciklus befejeződött, vagy a készüléknek problémája van, Önnek lehetősége van arra, hogy leküldéses értesítéseket kapjon okostelefonjára. Az értesítések akkor is elindulnak, amikor az **LG ThinQ** alkalmazás ki van kapcsolva.

MAGYAR

MEGJEGYZÉS

- Ha lecseréli a Wi-Fi routerét, internetszolgáltatóját vagy jelszavát, akkor törölje a regisztrált készüléket az **LG ThinQ** alkalmazásból, majd regisztrálja újra.
- Fenntartjuk a jogot, hogy a felhasználók felé irányuló minden előzetes értesítés nélkül, az applikációt módosítsuk készülék jobbá tétele céljából.
- A tulajdonságok típusfüggők.

LG ThinQ Applikáció használata előtt

- 1 Ellenőrizze a távolságot a készülék és a vezeték nélküli útválasztó között (Wi-Fi hálózat).
 - Ha a távolság a készülék és a vezeték nélküli útválasztó között nagy, a jelerősség gyenge lesz. Hosszú ideig tarthat a regisztrálás vagy a telepítés sikertelen lehet.
- 2 Kérjük, kapcsolja ki a **Mobil adatotaz** okostelefonján.

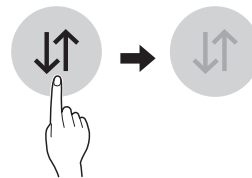

36 INTELLIGENS FUNKCIÓK

- 3** Csatlakoztassa okos-telefonját a vezeték nélküli router-hez.

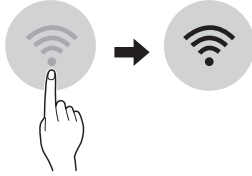

MEGJEGYZÉS

- A Wi-Fi kapcsolat ellenőrzéséhez, nézze meg, hogy világít-e a  ikon a kezelőpanelen.
- A készülék csak a 2,4 GHz-es Wi-Fi hálózatokat támogatja. Hálózati frekvenciája ellenőrzéséhez, forduljon az Internet szolgáltatóhoz, vagy olvassa el a vezeték nélküli router kézikönyvét.
- Az **LG ThinQ** nem vállal felelősséget semmilyen hálózati probléma vagy hiba, üzemzavar, vagy a hálózati kapcsolat gond esetén.
- Amennyiben a készülék nem tud kapcsolódni a Wi-Fi hálózathoz, akkor lehet, hogy túl messze van a jeladótól (router). A Wi-Fi jel erősségének növeléséhez, szerezzen be egy Wi-Fi erősítőt (hatótávnyelőt).
- A Wi-Fi kapcsolat nem jön létre vagy megszakadhat az otthoni hálózati környezet miatt.
- Megtörténhet, hogy a hálózati kapcsolat nem működik megfelelően az internet szolgáltató miatt.
- A környező vezeték nélküli környezetben lehet, hogy a vezeték nélküli hálózati szolgáltatás lassú.
- A készüléket nem lehet regisztrálni a vezeték nélküli jelátvitellel felmerült problémák miatt, Áramtalanítsa a készüléket, és várjon körülbelül egy percet, mielőtt újra próbálkozna.
- Ha a tűzfal engedélyezett a vezeték nélküli útvalasztón, kapcsolja ki a tűzfalat, vagy adjon meg egy kivételt.
- A vezeték nélküli hálózat neve (SSID) ékezet nélküli betűk és számok kombinációja kell legyen. (Ne használjon speciális karaktereket)
- Az okostelefon felhasználói felülete (UI) változhat a mobil operációs rendszere (OS) és a gyártó függvényében.

- Amennyiben a router biztonsági protokollja **WEP** értékre van beállítva, meghiúsulhat a kapcsolat létrehozása. Kérjük, válasszon másik biztonsági protokollt (ajánlott: **WPA2**) és regisztrálja ismét a terméket.

Az LG ThinQ Applikáció telepítése

Keresse meg az **LG ThinQ** alkalmazást okostelefonján, a Google Play & Apple App áruházban. Kövesse az utasításokat az alkalmazás letöltéséhez és telepítéséhez.

Hálózati csatlakozás aktiválása

- 1** Indítsa el az **LG ThinQ** alkalmazást.
- 2** Válassza ki és érintse meg az **Előltöltős mosógép** lehetőséget az alkalmazásban.
- 3** Nyomja meg a **Bekapcsolás** gombot a vezérlőpanelen.
- 4** Nyomja meg és tartsa lenyomva a **Wi-Fi** gombot 3 másodpercig a vezérlőpanelen.
 - A Wi-Fi LED villog a csatlakozási folyamat során.

A készülék használata távolról

Remote Start (Távoli indítás)

Használjon egy okostelefont készüléke távvezérléséhez. Figyelheti a mosóciklus működését, így megtudja mennyi idő maradt még a ciklusból.

A funkció használata

- 1** Helyezze a ruhákat a dobba.
 - Szükség esetén adjon hozzá fehérítőt vagy öblítőt az adagoló megfelelő rekeszeibe.
- 2** Nyomja meg a **Bekapcsolás** gombot.

- 3 Nyomja meg és tartsa lenyomva a **Remote Start (Távoli indítás)** gombot 3 másodpercig a távvezérlés funkció bekapcsolásához.
- 4 Indítsa a ciklust az **LG ThinQ** alkalmazással okostelefonjáról.

MEGJEGYZÉS

- A funkció aktiválása után csak okostelefonnal indíthatja el a programot az **LG ThinQ** alkalmazásból. Ha a program nem indul, a készülék vár a program elindításával, amíg ki nem kapcsolják vagy le nem tiltják a távolról az alkalmazással.
- Ha az ajtót kinyitották, a program távolról nem indítható.

A funkció kézi letiltása

Amikor ez a funkció be van kapcsolva, nyomja le és tartsa lenyomva a **Remote Start (Távoli indítás)** gombot 3 másodpercig.

Hálózati csatlakozás inaktíválása

Okostelefonján kapcsolódjon le az otthoni Wi-Fi hálózatról.

- 1 Indítsa el az **LG ThinQ** alkalmazást.
- 2 Válassza ki és érintse meg az **Előltöltős mosógép** lehetőséget az alkalmazásban.
- 3 Válassza ki és érintse meg a **Termék törlése** lehetőséget a beállítások menüben a leválasztáshoz.

Energiafogyasztás készenléti állapotban

Energiafogyasztás készenléti állapotban	0,5 W
Hálózati készenléti energiafogyasztás	2,0 W

Az időtartam, amelynek elteltével az energiagazdálkodási vagy más hasonló funkció a berendezést automatikusan készenléti és/vagy kikapcsolt és/vagy hálózatvezérelt készenléti üzemmódba állítja.

20 perc

MAGYAR

MEGJEGYZÉS

- A hálózati kapcsolat aktiválása növelheti a készülék energiafogyasztását.

Információk a nyílt forráskódú szoftverrel kapcsolatban

A termékben található GPL, LGPL, MPL és más nyílt forráskódú licenckel forráskódjának beszerzése érdekében látogasson el a <http://opensource.lge.com> webhelyre.

A forráskód mellett minden hivatkozott licencfeltétel, jótállási nyilatkozat és szerzői jogi közlemény letölthető.

Az LG Electronics a vonatkozó költségeknek megfelelő összegért (az adathordozó, a szállítás és a kezelés költségei) CD-ROM-on is biztosítani tudja Önnek a nyílt forráskódot, ha írásos kérelmet küld az opensource@lge.com e-mail-címre. Ez az ajánlat a termék utolsó kiszállításának idejétől számított három évig érvényes. Ez az ajánlat mindenki számára érvényes, akihez eljut ez az információ.

Smart Diagnosis (Okos diagnosztika)

Ez a funkció csak  vagy  logóval ellátott modellek esetén elérhető.

E funkció segít a készülékkel kapcsolatos problémák diagnosztizálásában és megoldásában.

MEGJEGYZÉS

- Nem az LGE hanyagságának betudható okok miatt lehet, hogy a szolgáltatás nem működik külső tényezők miatt, mint pl. a Wi-Fi nem elérhető, a Wi-Fi lecsatlakozik, helyi alkalmazásbolt szabályzata, vagy az alkalmazás nem elérhető.

38 INTELLIGENS FUNKCIÓK

- A funkció előzetes értesítés nélkül változhat, és a helytől függően eltérő formájú lehet.

megjelenik az adattovábbítás fennmaradó ideje.

A LG ThinQ használata problémák diagnosztizálására

Ha problémát tapasztal a Wi-Fi-vel ellátott készüléken, a funkció a hibaelhárítási adatokat okostelefonra továbbíthatja az **LG ThinQ** alkalmazás használatával.

- Indítsa el az **LG ThinQ** alkalmazást, és válassza ki a **Smart Diagnosis** funkciót a menüből. Kövesse az **LG ThinQ** alkalmazásban megjelenő útmutatásokat.

- 4 Az adatátvitel befejezését követően a diagnózis megjelenik az alkalmazásban.

MEGJEGYZÉS



- A legjobb eredmények érdekében az adattovábbítás közben ne mozgassa el az okostelefont.

Hallható diagnosztika használata problémák diagnosztizálására

Kövesse az alábbi utasításokat a hallható diagnosztika mód használatához.

- Indítsa el az **LG ThinQ** alkalmazást, és válassza ki a **Smart Diagnosis** funkciót a menüből. Kövesse az **LG ThinQ** alkalmazásban megjelenő útmutatásokat a hallható diagnózisért.

- 1 Nyomja meg a **Bekapcsolás** gombot a készülék bekapcsolásához.
 - Ne nyomjon meg más gombot.

- 2 Helyezze az okostelefon mikrofonját a  vagy a  logóhoz közel.

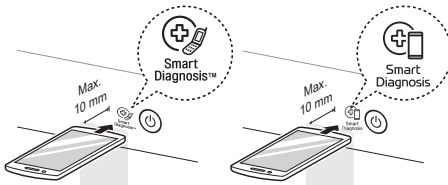

- 3 Nyomja meg és tartsa lenyomva a **Temp. (Víz hőmérséklet)** gombot legalább 3 másodpercig, miközben az okostelefon mikrofonját a logóhoz tartja, amíg az adatátvitel be nem fejeződik.

- Tartsa az okostelefont ezen a helyen, amíg az adatátvitel be nem fejeződik. A kijelzőn

KARBANTARTÁS

⚠ FIGYELMEZTETÉS

- Az áramütés kockázatának elkerülése érdekében tisztítás előtt mindig húzza ki a készüléket. Ennek elmulasztása súlyos sérülést, tüzet, áramütést vagy halált okozhat.
- A készülék tisztításához soha ne használjon erős hatású vegyszereket, súroló hatású tisztítószerkeket vagy oldószereket. Ezek kárt tehetnek a készülék felületében.

Tisztítás minden mosás után

Mit kell tisztítani

A mosási ciklus végén mindig azonnal vegye ki a ruhákat a mosógépből. Ha nedves ruhákat hagy a mosógépben, az a ruhák gyűrődéséhez, elszíneződéséhez és szagok kialakulásához vezethet.

- A mosási ciklus után törölje át az ajtót és az ajtó tömítést, hogy eltávolítson minden nedvességet.
- Hagyja kissé nyitva az ajtót, hogy a dob kiszáradhasson.
- Törölje le a nedvességet a készülékről egy száraz törölkendővel.

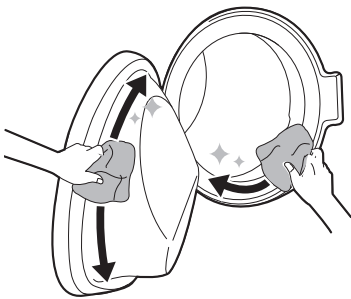

⚠ FIGYELMEZTETÉS

- Csak akkor hagyja nyitva az ajtót, hogy kiszáradjon a készülék belseje, ha a gyermekek otthon felügyelet alatt vannak.

A külső felületek tisztítása

A készüléke megfelelő karbantartásával megnövelheti annak élettartamát.

Külső felület:

- Minden kifröccsent anyagot azonnal töröljön le.
- A külső burkolat illesztéseinek és hézagainak teljes kiszárítása érdekében törölje át nedves kendővel, majd egy száraz kendővel.
- Soha ne nyúljon a mosógép felületéhez vagy a kijelzőhöz éles tárgyakkal.

Ajtó

- Törölje át a külső és belső felületét nedves ronggyal, majd törölje szárazra egy puha, száraz törölkendővel.

⚠ FIGYELMEZTETÉS

- Ne kísérelje meg a panelek eltávolítását, illetve a készülék szétszerelését. A készülék működtetésekor ne nyúljon éles vagy hegyes tárggyal a vezérlőpanelhez.

A készülék rendszeres tisztítása és vészhelyzeti vízleeresztés

Tub Clean (Dobtisztítás)

Ez egy különleges funkció, amellyel a készülék belső része tisztítható áztatással, mosással, öblítéssel és centrifugálással.

40 KARBANTARTÁS

A lerakódott mosószer-, lágyító- és egyéb maradványok eltávolítása érdekében **havonta egyszer** (vagy szükség szerint gyakrabban) futtassa a funkciót.

- Ha a készülék belsejében rossz szag vagy penész érzelhető, akkor a hagyományosan használt időközönként kívül futtassa a funkciót **heti egyszer, 3 héten keresztül**.

MEGJEGYZÉS

- A funkció használatának szükségességét a kijelzőn megjelenő **tcL** felirat jelzi.

- 1 Távolítson el minden ruhaneműt a mosógépből és csukja be az ajtót.
- 2 Nyissa ki az adagolófiókat és adagoljon vízkőoldót a fő mosórekaszba.
 - A tabletták a mosópor alternatívájaként közvetlenül a dobba helyezhetők.
- 3 Lassan tolja be az adagoló-fiókot.
- 4 Kapcsolja be a készüléket, majd válassza ki a **Tube Clean (Dobtisztítás)** opciót.
- 5 Indítsa el a programot a **Indítás/Szüneteltetés** gomb megnyomásával.
- 6 Hagyja nyitva az ajtót, hogy a készülék belseje teljesen kiszáradhasson.
 - Ha a készülék belseje nincs teljesen kiszáradva, akkor az kellemetlen szagot vagy penészedést okozhat.

▲ FIGYELMEZTETÉS

- Csak akkor hagyja nyitva az ajtót, hogy kiszáradjon a készülék belseje, ha a gyermekek otthon felügyelet alatt vannak.

A vízbemeneti szűrő tisztítása

A vízbemeneti szűrő összegyűjti a vízkövet vagy a készülékbe menő vízben található bármilyen lerakódást. Körülbelül hathavonta, vagy annál gyakrabban tisztítsa meg a bemeneti szűrőt, ha a víz nagyon kemény vagy vízkövet tartalmaz.

- Ha a készüléket egy bizonyos ideig nem használja (pl. nyaralás alatt), zárja el a vízellátó csapokat, különösen, ha nincs vízelvezető lefolyó (csatornalefolyó) a készülék közvetlen közelében.
- Ha nem jut víz a mosószer-adagoló fiókba, a vezérlőpanelen az **IE** hibaüzenet jelenik meg.

- 1 Kapcsolja ki és zárja el a vízcsapot, majd csavarja le róla a vízbevezető tömlőt.

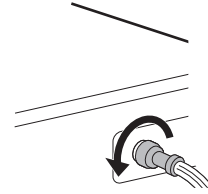

- 2 Távolítsa el a vízbemeneti szűrőt kis fogóval, majd egy közepes sörtéjű fogkefével tisztítsa meg a szűrőt.

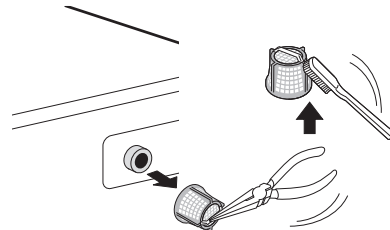

A leeresztő szivattyú szűrőjének tisztítása és vészhelyzeti vízleeresztés

A leeresztő szűrő összegyűjti a szálakat és a véletlenül a ruhák között maradt kis tárgyakat. Hathavonta ellenőrizze a szűrő tisztaságát, hogy biztosítsa a készüléke megfelelő működését.

Hagyja, hogy a víz lehűljön, mielőtt kitararítja a leeresztő szivattyú szűrőjét. Vészhelyzet esetén

nyissa ki az ajtót, és végezzen vészhelyzeti vízleeresztést.

1 Húzza ki a csatlakozódugót.

2 Nyissa ki a fedőborítást és húzza ki a lefolyócsövet.

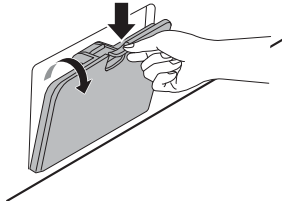

3 Először vegye le a lefolyódugót a lefolyócsőről **1**, majd engedje le a vizet. Ezután lassan csavarja le a leeresztő szivattyú szűrőjét **2** a fennmaradó víz leeresztésére, majd távolítsa el a maradványokat vagy tárgyakat a szűrőből.

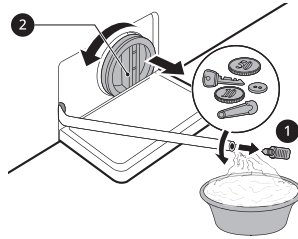

4 A leeresztő szivattyú szűrőjének tisztítása után óvatosan helyezze vissza a szűrőt, és óvatosan csavarja vissza a lefolyókupakot az óramutató járásával megegyező irányban, hogy biztosítsa a menet illeszkedését és elkerülje a szivárgást. Helyezze vissza a dugót a lefolyócsőbe, és helyezze a csövet a tartójába.

5 Zárja vissza a fedőborítást.

⚠ VIGYÁZAT

- Legyen óvatos a leeresztéskor, mivel a víz forró lehet.
- A lerakódott mosószer és egyéb maradványok eltávolítása érdekében havonta egyszer (vagy szükség szerint gyakrabban) futtassa le a Dobtisztítás programot.

Az adagoló-fiók tisztítása

A mosószer és az öblítő lerakódhat az adagoló-fiókban. a folyékony mosószerek felgyűlhetnek az adagoló-fiók alatt, ahonnan nem távoznak megfelelően. **Havonta egy-két alkalommal** vegye ki a fiókot minden elemével együtt, és ellenőrizze, hogy látható-e rajta tisztítószer lerakódása.

1 A mosószeradagoló-fiók eltávolításához húzza azt ki addig, amíg meg nem akad.

- Ezt követően húzza ki gyengéden a fiókot, miközben erősen nyomja a kioldó gombot.

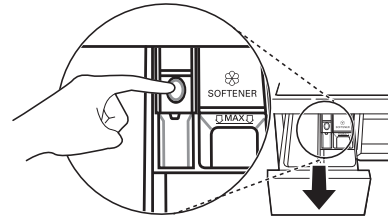

2 Távolítsa el a felhalmozódott mosószert és öblítőt.

- Öblítse ki a fiókot és minden elemét meleg vízzel, hogy kimossa a felhalmozódott mosószert és öblítőt. Kizárólag vizet használjon az adagolófiók tisztításához. Szárítsa meg a fiókot és a további elemeket egy puha törülközővel vagy törülközővel.

3 A fiók nyílásának tisztításához használjon rongyot vagy kisméretű, nem fémből készült kefért.

- Távolítsa el minden lerakódást a nyílást felső és alsó részéről.

4 Törölje szárazra a nyílást egy puha törülközővel vagy törülközővel.

5 Szerelje össze a fiókot és elemeit, majd illesse vissza a készülék megfelelő rekeszébe.

42 HIBAEELHÁRÍTÁS

HIBAEELHÁRÍTÁS

A készülék működtetése során hibák és hibás működés léphetnek fel. A következő táblázatok az egyes hibaüzenetek vagy hibás működések lehetséges okait, és a megoldásukra vonatkozó megjegyzéseket tartalmazza. Javasoljuk az alábbi táblázatok figyelmes átolvasását, hogy időt és pénzt takarítson meg (LG Electronics szervizközpont kihívása).

A szerviz felhívása előtt

A készüléke fel van szerelve egy automatikus hibamegfigyelő rendszerrel, hogy korai szakaszban észlelhessen és diagnosztizálhassa a problémákat. Ha a készülék nem működik megfelelően, vagy egyáltalán nem működik, tekintse meg az alábbi táblázatokat az LG Electronics ügyfélszolgálat felhívása előtt.

Hibaüzenetek

Tünetek	Lehetséges ok és megoldás
IE BEÖMLÉSI HIBA	Nem megfelelő a vízellátás az adott helyen. Nem, vagy csak lassan szívja fel a készülék a vizet. <ul style="list-style-type: none"> Ellenőrizze a többi csapot a házban.
	A vízcsap nincs teljesen megnyitva. Nem, vagy csak lassan szívja fel a készülék a vizet. <ul style="list-style-type: none"> Nyissa ki teljesen a csapot.
	Az egyik vagy mindkét vízbevezető tömlő megcsavarodott. <ul style="list-style-type: none"> Egyenesítse ki a tömlőt vagy szerelje be újra a vízbevezető tömlőt.
	Eldugult a vízbevezető tömlő(k) szűrője. <ul style="list-style-type: none"> Ellenőrizze és tisztítsa meg a bemeneti szelep szűrőjét, miután elzárta a csapokat, és leválasztotta a mosógép tömlőcsatlakozásait.
UE KIEGYENLÍTETLENSÉGI HIBA	A készülék rendelkezik egy olyan rendszerrel, amely észleli és kijavítja a készülékben lévő kiegyenlítetlenséget. <ul style="list-style-type: none"> Lehet, hogy a ruhák túl nedvesek a ciklus végén. Rendezze át a töltetet, hogy megfelelően ki tudja centrifugálni. Csukja be az ajtót, és nyomja meg a Indítás/Szüneteltetés gombot. Néhány pillanat múlva a készülék megkezdja a centrifugázást. Az ajtót be kell zárni a centrifugázáshoz.
	Túl kevés ruhát töltött be. A rendszer leállíthatja a centrifugálást vagy megszakíthatja a centrifugázási ciklust, ha egyetlen nehéz elemet töltött be (pl. fürdőszoba szőnyeg, fürdőköpeny stb.). <ul style="list-style-type: none"> Tegyen a mosógépbe 1-2 hasonló vagy kisebb ruhát a terhelés kiegyenlítéséhez. Csukja be az ajtót, és nyomja meg a Indítás/Szüneteltetés gombot. Eltarthat néhány pillanatig, amíg a készülék elkezdja a centrifugázást. Az ajtót be kell zárni a centrifugázáshoz.

Tünetek	Lehetséges ok és megoldás
DE VÍZKIVEZETÉSI HIBA	Megcsavarodott vagy eldugult a leeresztő tömlő. Lassan vagy egyáltalán nem eresztődik le a víz a mosógépből. <ul style="list-style-type: none"> Tisztítsa meg és egyenesítse ki a leeresztő tömlőt.
	Eldugult a leeresztő szűrő. <ul style="list-style-type: none"> Ellenőrizze és tisztítsa meg a leeresztő szűrőt.
dE dE dE2 dE4 AJTÓHIBA	Ajtószenzor meghibásodott. <ul style="list-style-type: none"> Kérjük, hívja az LG szervizközpontot. Az LG helyi szervizközpontjainak telefonszámait a jótállási jegyen találhatja meg.
EE VEZÉRLÉSI HIBA	Ez egy vezérlési hiba. <ul style="list-style-type: none"> Húzza ki a készülék tápkábelét az aljzatból és forduljon a ügyfélszolgálathoz.
LE „MOTOR LEZÁRVA” HIBA	Motor túlterhelés. <ul style="list-style-type: none"> Ne használja a készüléket 30 percig, amíg a motor lehűl, ezután indítsa újra a mosási ciklust.
FE TÚLFOLYÁS HIBA	A víz egy valószínűleg hibás vízszelvény miatt túlfolyik. <ul style="list-style-type: none"> Zárja el a vízcsapot. Húzza ki a tápkábelt. Hívja a szervizt.
PE NYOMÁSÉRZÉKELÉSI HIBA	A vízszintmérő meghibásodott. <ul style="list-style-type: none"> Zárja el a vízcsapot. Húzza ki a tápkábelt. Hívja a szervizt.
JS REZGÉSÉRZÉKELÉSI HIBA	Rezgésérzékelő meghibásodott. <ul style="list-style-type: none"> Forduljon a ügyfélszolgálathoz.
FF FAGYÁSI HIBA	A táptömlő vagy lefolyótömlő, vagy leeresztő szivattyú megfagyott? <ul style="list-style-type: none"> Engedjen meleg vizet a dobba, hogy kiolvassza a vízelvezető tömlőt és a vízelvezető szivattyút. Takarja le a vízbevezető tömlőt egy melegvizes törülközővel.
RE VÍZSZIVÁRGÁS	Vízszivárgás. <ul style="list-style-type: none"> Forduljon a ügyfélszolgálathoz.
PF ÁRAMELLÁTÁSI HIBA	A készüléknél tápellátási hiba lépett fel. <ul style="list-style-type: none"> Kezdje újra a mosási ciklust.

44 HIBAE LHÁRÍTÁS

Hallható zajok

Tünetek	Lehetséges ok és megoldás
Csörgő és zörgő zajok	<p>Idegen tárgyak, például kulcsok, érmék vagy biztosítótűk lehetnek a dobben.</p> <ul style="list-style-type: none"> Állítsa le a készüléket, ellenőrizze, hogy van-e a dobben idegen tárgy. Ha a zaj a készülék újraindítását követően is hallható, hívja a szervizt.
Dobogó hang	<p>A nagy mennyiségű betöltött ruha dobogó hangot okozhat. Ez általában normális jelenség.</p> <ul style="list-style-type: none"> Ha a hang továbbra is hallható, akkor a készülék valószínűleg kiegyensúlyozatlan. Állítsa meg a gépet és ossza el újra a betöltött ruhákat. <p>Lehet, hogy a ruhák nincsenek egyensúlyban.</p> <ul style="list-style-type: none"> Állítsa le a programot, majd rendezze át a ruhákat az ajtó kioldását követően.
Rezgő hang	<p>Nem távolította el a csomagolóanyagot.</p> <ul style="list-style-type: none"> Távolítsa el a csomagolóanyagot. <p>Lehet, hogy a ruhák egyenetlenül helyezkednek el a dobon belül.</p> <ul style="list-style-type: none"> Állítsa le a programot, majd rendezze át a ruhákat az ajtó kioldását követően. <p>Nem mindegyik szintező láb nyugszik szilárdan és vízszintesen a talajon.</p> <ul style="list-style-type: none"> Olvassa el A készülék szintezése részben lévő utasításokat a készülék szintezésének elvégzéséhez. <p>A padló nem elég szilárd.</p> <ul style="list-style-type: none"> Ellenőrizze, hogy szilárd-e a padló és hogy nem hajlik-e be. Olvassa el A telepítés helyével kapcsolatos követelmények részt, hogy a megfelelő helyet tudja kiválasztani.

Üzemeltetés

Tünetek	Lehetséges ok és megoldás
Vízszivárgás.	<p>A ház lefolyó csövei el vannak dugulva.</p> <ul style="list-style-type: none"> Szüntesse meg a dugulást. Szükség esetén hívjon vízvezeték-szerelőt. <p>Szivárgás a leeresztő tömlő helytelen beszerelése vagy eldugulása miatt.</p> <ul style="list-style-type: none"> Tisztítsa meg és egyenesítse ki a leeresztő tömlőt. Rendszeresen ellenőrizze és tisztítsa meg a leeresztő szűrőt. <p>A leeresztő szivattyú szűrőjének kupakja nincs megfelelően felhelyezve.</p> <ul style="list-style-type: none"> Helyezze vissza a leeresztő szűrő szivattyúját.

Tünetek	Lehetséges ok és megoldás
A készülék nem működik.	A vezérlőpanel inaktivitás miatt kikapcsolt. <ul style="list-style-type: none"> Ez normális jelenség. Nyomja meg a Bekapcsolás gombot a készülék bekapcsolásához.
	A készülék csatlakozódugóját kihúzta az aljzathól. <ul style="list-style-type: none"> Győződjön meg róla, hogy a tápkábelt szorosan csatlakoztatta az aljzathoz.
	A vízellátást leállította. <ul style="list-style-type: none"> Nyissa meg teljesen a vízcsapot.
	A vezérlők nincsenek megfelelően beállítva. <ul style="list-style-type: none"> Győződjön meg róla, hogy a program megfelelően be van-e állítva. Csukja be az ajtót, és nyomja meg a Indítás/Szüneteltetés gombot.
	Az ajtó nyitva van. <ul style="list-style-type: none"> Csukja be az ajtót, és győződjön meg róla, hogy semmi nem akad az ajtóba, ami megakadályozná annak teljes becsukását.
	A megszakító/olvadóbiztosíték kikapcsolt/kiolvadt. <ul style="list-style-type: none"> Ellenőrizze az épület megszakítóit/olvadóbiztosítékait. Cserélje ki az olvadóbiztosítékokat vagy állítsa vissza a megszakítót. A készüléket egy dedikált áramköri ághoz kell csatlakoztatni. Az áramellátás helyreállítása után a készülék ott folytatja a programot, ahol leállította.
	A vezérlőket vissza kell állítani. <ul style="list-style-type: none"> Nyomja meg a Bekapcsolás gombot, majd válassza ki újra a kívánt programot. Ezután ismét nyomja meg a Indítás/Szüneteltetés gombot.
	A Indítás/Szüneteltetés gombot nem nyomta meg a program beállítása után. <ul style="list-style-type: none"> Nyomja meg a Bekapcsolás gombot, majd válassza ki újra a kívánt programot. Ezután nyomja meg a Indítás/Szüneteltetés gombot. A készülék kikapcsol, ha a Indítás/Szüneteltetés nem nyomja meg bizonyos időn belül.
	Rendkívül alacsony víznyomás. <ul style="list-style-type: none"> Ellenőrizze az épület egy másik vízcsapján, hogy a hálózati víz nyomása megfelelő-e.
Lehet, hogy a gombok nem működnek megfelelően.	A készülék felmelegíti a vizet vagy gőzt állít elő. <ul style="list-style-type: none"> A dob működése bizonyos ciklusok idejére ideiglenesen leállhat, míg a víz biztonságosan felmelegszik a beállított hőmérsékletre.
	A Child Lock (Gyerekzár) opció bekapcsol. <ul style="list-style-type: none"> Szükség esetén kapcsolja ki a Child Lock (Gyerekzár) opciót.

46 HIBAEELHÁRÍTÁS

Tünetek	Lehetséges ok és megoldás
Az ajtó nem nyílik ki.	<p>Az ajtót biztonsági okokból nem lehet kinyitni a készülék elindítását követően.</p> <ul style="list-style-type: none"> Ez normális. A  kijelzés kikapcsolását követően biztonságosan kinyithatja az ajtót.
A készülék nem töltődik fel megfelelően vízzel.	<p>A bemenő szűrő eltömődött.</p> <ul style="list-style-type: none"> Biztosítsa, hogy a töltőszelepek bemeneti szűrői ne legyenek eltömődve.
	<p>A bevezetőtömlők megcsavarodhatnak.</p> <ul style="list-style-type: none"> Ellenőrizze, hogy a bevezetőtömlők nincsenek-e megcsavarodva vagy eltömődve.
	<p>Nem megfelelő vízellátás.</p> <ul style="list-style-type: none"> Győződjön meg róla, hogy mind a melegvízes, mind a hidegvízes vízcsap teljesen ki van-e nyitva.
	<p>A meleg és hideg bevezetőtömlők fel vannak cserélve.</p> <ul style="list-style-type: none"> Ellenőrizze a bevezetőtömlők csatlakozásait.
A készülék nem ereszt le a vizet.	<p>Megcsavarodott leeresztő tömlő.</p> <ul style="list-style-type: none"> Biztosítsa, hogy a leeresztőtömlő ne legyen megcsavarodva.
	<p>Elvezetőtömlő a padló fölött legalább 1,2 méterrel található.</p> <ul style="list-style-type: none"> Ügyeljen arra, hogy a leeresztőtömlő ne legyen 1,2 méternél magasabban a készülék aljánál.
A mosószert nem adagolta ki teljesen vagy egyáltalán nem adagolta ki a készülék.	<p>Túl sok felhasznált mosószert.</p> <ul style="list-style-type: none"> Kövesse a mosószert gyártójának utasításait.
	<p>Lehetséges, hogy a leeresztő szivattyú szűrője eltömődött.</p> <ul style="list-style-type: none"> Tisztítsa meg a leeresztő szűrőt.
A mosási ciklus időtartama hosszabb a szokásosnál.	<p>A töltet túl kevés.</p> <ul style="list-style-type: none"> Adjon hozzá még ruhadarabot, hogy a készülék el tudja rendezni a töltetet.
	<p>A nehezebb és könnyebb ruhaneműket vegyesen töltötte be.</p> <ul style="list-style-type: none"> Mindig próbáljon meg azonos tömegű ruhaneműket mosni, hogy a készülék egyenletesen tudja eloszlatni a töltet tömegét a centrifugáláshoz.
	<p>Kiegyensúlyozatlan a töltet.</p> <ul style="list-style-type: none"> Rendezze át kézzel a töltetet, ha a ruhadarabok összegubancolódtak.
A ciklus vége késleltetve van	<p>Kiegyensúlyozatlanság érzelhető vagy a habeltávolító program fut.</p> <ul style="list-style-type: none"> Ez normális jelenség. A kijelzőn mutatott hátralévő idő csak egy becsült időtartam. A tényleges időtartam ettől eltérő lehet.

Teljesítmény

Tünetek	Lehetséges ok és megoldás
Gyenge feltöltésváltás	<p>Korábban keletkezett foltok.</p> <ul style="list-style-type: none"> Korábban kimosott ruhaneműben lehetnek rögzült foltok. Ezen foltok eltávolítása nehéz lehet, és kézmosásra és előkezelésre lehet szükség.
Foltosodás	<p>A fehérítő vagy az öblítő túl hamar kioldódott.</p> <ul style="list-style-type: none"> Az adagolófiók túl volt töltve. Így a készülék gyorsabban adagolja ki a készülék a fehérítőt, illetve az öblítőt. Mindig mérje ki a fehérítőt/öblítőt, hogy elkerülje a túltöltést. Lassan zárja le a mosószer-adagolót. <p>A fehérítőt/öblítőt közvetlenül a dobban lévő ruhákhoz adagolták.</p> <ul style="list-style-type: none"> Mindig az adagolófiókokat használja annak érdekében, hogy a ruhákhoz a mosási ciklus megfelelő pontján adagolja a fehérítőt/öblítőt. <p>A ruhákat nem válogatta szét megfelelően.</p> <ul style="list-style-type: none"> Mindig mossa külön a sötét színű ruhákat a világos és fehér színűektől, hogy megelőzze az elszíneződést. Soha ne mosson együtt nagyon szennyezett ruhákat alig piszkos darabokkal.
Gyűrődés	<p>A készüléket nem megfelelően ürítették ki.</p> <ul style="list-style-type: none"> Mindig vegye ki a ruhákat a készülékből, amint egy mosási program befejeződött. <p>A készülék túlterhelt.</p> <ul style="list-style-type: none"> A készüléket teljesen megtöltheti, de a dobban lazán kell elhelyezni a ruhaneműket. A készülék ajtaját könnyen lehessen becsukni. <p>A meleg- és hidegvizes bevezetőtömlők fel vannak cserélve.</p> <ul style="list-style-type: none"> A meleg vizes öblítés gyűrődéseket okozhat a ruhaneműkön. Ellenőrizze a bevezetőtömlő csatlakozásait. <p>Lehet, hogy a centrifugálási sebesség túl magas.</p> <ul style="list-style-type: none"> Állítsa be a centrifugálási sebességet a ruhanemű típusának megfelelően.

Szag

Tünetek	Lehetséges ok és megoldás
Dohos vagy penészes szag a készülékben.	<p>A dob belseje nincs megfelelően kitaraktva.</p> <ul style="list-style-type: none"> Futtassa rendszeresen a Tube Clean (Dobtisztítás) funkciót. <p>A szagokat az is okozhatja, hogy a vízvezető tömlő nincs megfelelően beszerelve, ami szifonozást okozhat (víz visszafolyik a mosógépbe).</p> <ul style="list-style-type: none"> A vízvezető tömlő beszerelésakor bizonyosodjon meg róla, hogy az nincs megcsavarodva vagy elzáródva.

48 HIBAEELHÁRÍTÁS

Szag

Tünetek	Lehetséges ok és megoldás
Dohos vagy penészes szag a készülékben.	<p>Amennyiben a mosószer-adagolót nem tisztítja rendszeresen, penész vagy idegen anyagok szaga jelentkezhet.</p> <ul style="list-style-type: none"> Távolítsa el és tisztítsa meg a mosószer-adagolót, különösen a fiók nyílásának tetejét és alját.

Wi-Fi

Tünetek	Lehetséges ok és megoldás
Az otthoni készüléke és az okos-telefon nem csatlakozik a Wi-Fi hálózathoz.	<p>Nem megfelelő a jelszó amellyel a Wi-Fi hálózathoz próbál csatlakozni.</p> <ul style="list-style-type: none"> Keresse meg a Wi-Fi hálózatot, amelyhez okostelefonja kapcsolódik. Törölje, majd regisztrálja a készülékét az LG ThinQ alkalmazásban.
	<p>A mobil adatok engedélyezve vannak az okostelefonján.</p> <ul style="list-style-type: none"> Kapcsolja ki a Mobil adatot az okostelefonján, és regisztrálja a készüléket a Wi-Fi hálózatba.
	<p>A vezeték nélküli hálózat neve (SSID) nincs megfelelően beállítva.</p> <ul style="list-style-type: none"> A vezeték nélküli hálózat neve (SSID) ékezet nélküli betűk és számok kombinációja kell legyen. (Ne használjon speciális karaktereket)
	<p>Az útválasztó frekvenciája nem 2,4 GHz.</p> <ul style="list-style-type: none"> Csak 2,4 GHz frekvencián üzemelő útválasztó támogatott. Állítsa be a vezeték nélküli router-t 2,4 GHz frekvenciára és csatlakoztassa a készüléket a vezeték nélküli router-hez. Az router frekvenciáját kérdezze meg internetszolgáltatójától vagy az router gyártójától.
	<p>A távolság a készülék és a router között túl nagy.</p> <ul style="list-style-type: none"> Ha a távolság a készülék és az router között túl nagy, a jelerősség gyenge lesz és meglehetősen csatlakozás nem lesz szabályosan konfigurálva. Helyezze el úgy a router-t, hogy közelebb legyen a készülékhez.

Ügyfélszolgálat és szerviz

Vegye fel a kapcsolatot az LG Electronics ügyfélinformációs központjával.

- Az LG Electronics hivatalos szervizszemélyzetével való kapcsolatfelvételhez keresse fel weboldalunkat a **www.lg.com** címen, és kövesse az ott található utasításokat.
- Nem javasolt, hogy Ön próbálja megjavítani a készüléket, mivel ez további károkat okozhat az eszközknél, és érvénytelenítheti a jótállást.
- A 2019/2023 rendeletben hivatkozott pótalkatrészek legalább 10 évig elérhetők.



УПАТСТВО ЗА КОРИСНИК

МАШИНА ЗА ПЕРЕЊЕ



Внимателно прочитајте ги овие упатства пред да започнете со монтажа. Тоа ќе ви ја направи монтажата поедноставна и ќе ви помогне да го монтирате производот правилно и безбедно. Ставете ги овие упатства во близината на производот по монтажата за идни консултации.

МАКЕДОНСКИ

F4WV910P2*E F4WV909P2*E

www.lg.com

Авторско право © 2021 LG Electronics Inc. Сите права се задржани.

СОДРЖИНА

Ова упатство содржи слики или содржина поинаква од моделот што сте го купиле.

Ова упатство подлежи на ревизија од производителот.

БЕЗБЕДНОСНИ УПАТСТВА

ПРЕД УПОТРЕБА ПРОЧИТАЈТЕ ГИ СИТЕ УПАТСТВА	3
ПРЕДУПРЕДУВАЊЕ	3
СЕ ГРИЖИМЕ ЗА ЖИВОТНАТА СРЕДИНА	8

МОНТАЖА

Делови и спецификации	11
Барања за место на монтажа	13
Отпакување на уредот	14
Нивелирање на апаратот	15
Поврзување на доводното црево	17
Монтирање на одводното црево	18

РАБОТЕЊЕ

Преглед на начинот на работа	19
Контролна табла	21
Подготовка за перење	24
Додавање детергент и омекнувач	25
Табела со програми	27
Дополнителни опции и функции	34

ПАМЕТНИ ФУНКЦИИ

Апликација LG ThinQ	37
Smart Diagnosis	40

ОДРЖУВАЊЕ

Чистење по секое перење	41
Периодично чистење на апаратот и итно испуштање на водата	42

РЕШАВАЊЕ ПРОБЛЕМИ

Пред да го повикате нашиот сервис	45
---	----

БЕЗБЕДНОСНИ УПАТСТВА

ПРЕД УПОТРЕБА ПРОЧИТАЈТЕ ГИ СИТЕ УПАТСТВА

Следните безбедносни упатства се наменети за да спречат непредвидени ризици или штети од небезбедно или неправилно користење на производот.

Упатствата се поделени на 'ПРЕДУПРЕДУВАЊЕ' и 'ВНИМАНИЕ' како што е опишано подолу.

МАКЕДОНСКИ

Безбедносни пораки



Овој симбол означува предмети и активности што може да предизвикаат ризик. Прочитајте го внимателно делот со овој симбол и следете ги упатствата за да избегнете ризик.



ПРЕДУПРЕДУВАЊЕ

Ова покажува дека непочитувањето на упатствата може да предизвика сериозна повреда или смрт.



ВНИМАНИЕ

Ова покажува дека непочитувањето на упатствата може да предизвика лесна повреда или мала штета на производот.

ПРЕДУПРЕДУВАЊЕ

⚠ ПРЕДУПРЕДУВАЊЕ

За да се намали ризикот од пожар, струен удар или повреди на лица при користење на производот, треба да се почитуваат основните безбедносни мерки, вклучувајќи ги следните.

Техничка безбедност

- Овој апарат може да го користат деца постари од 8 години и лица со намалени физички, сетилни или ментални способности или со недоволно искуство и знаење, ако се под надзор или добиваат упатства за употреба на апаратот на безбеден начин и ги разбираат опасностите што можат да произлезат. Деца не смеат

4 БЕЗБЕДНОСНИ УПАТСТВА

да си играат со апаратот. Чистењето и одржувањето не смеат да го прават деца без надзор.

- Деца помали од 3 години треба да се држат понастрана од апаратот, освен ако се под надзор.
- Ако кабелот за струја е оштетен, мора да биде заменет од страна на производителот, негов сервисер или слично квалификувано лице со цел да се избегне опасност.
- Отворите за вентилацијата не смеат да бидат блокирани од тепих.
- Овој уред е наменет како апарат за домаќинството.
- Користете нови црева или комплетот црева испорачани заедно со уредот. Повторната употреба на стари црева може да предизвика протекување на вода и подоцнежни оштетувања на имотот.
- Притисокот на вода треба да е помеѓу 50 kPa и 800 kPa.

Максимален капацитет

Максималниот капацитет во некои циклуси за перење на суви алишта е:

F4WV910P2*E	F4WV909P2*E
10,5 kg	9 kg

Препорачаниот максимален капацитет за секоја програма за перење може да се разликува. За да добиете добри резултати од перењето, погледнете ја **табелата со програми** во поглавјето **РАБОТЕЊЕ** за дополнителни детали.

МОНТАЖА

- Никогаш не обидувајте се да го користите апаратот ако е оштетен, ако не функционира правилно, ако е делумно расклопен или ако му недостасуваат делови или пак се скршени, како и ако му е оштетен кабелот или приклучокот.

- Овој апарат треба да го пренесуваат две или повеќе лица, коишто цврсто ќе го држат при пренесувањето.
- Не поставувајте го апаратот во влажна или правлива просторија. Не поставувајте го и не чувајте го надвор, или во каква било просторија подложна на надворешни услови, како што е директна сончева светлина, ветер или дожд, или температури под нулата.
- Проверете дали приклучокот за струја е целосно вметнат во штекерот.
- Не вклучувајте го уредот во повеќе штекери, кабли со повеќе приклучоци или продолжни кабли.
- Не менувајте го приклучокот што доаѓа со уредот. Доколку не одговара на штекерот, повикајте електричар за да постави правилен приклучок.
- Овој апарат е опремен со кабел за струја, којшто има спроводник за заземјување (клин за заземјување) и приклучок за заземјување. Приклучокот мора да биде приклучен во соодветен штекер, којшто е правилно монтиран и заземјен во согласност со локалните правила и закони.
- Неправилното поврзување на спроводникот за заземјување може да доведе до ризик од струен удар. Направете проверка со квалификуван електричарски или сервисен персонал ако не сте сигурни дали машината е правилно заземјена.
- Оваа машина не смее да се монтира зад врата што се заклучува, врата на лизгање или врата со шарка наспроти неа кои го спречуваат целосното отворање на вратата.

Работење

- Не ракувајте со контролната табла со остри предмети.
- Не вадете ги панелите и не расклопувајте ја машината.
- Не поправајте и не заменувајте делови од машината. Сите поправки и сервисирања мора да ги изведе квалификуван сервисен персонал освен ако не е поинаку одредено во овој прирачник за корисници. Употребувајте само авторизирани фабрички делови.

6 БЕЗБЕДНОСНИ УПАТСТВА

- Не притискајте ја силно вратата надолу, кога е отворена.
- Не ставајте животното во внатрешноста на производот. Животното може да се задуши.
- Не перете ќилими, чергичиња, обувки или ќебиња за миленичиња во оваа машина, плишани играчки, или пак какви било други предмети освен алишта и постелнина.
- Областа под и околу вашите апарати треба да биде чиста од запалливи материјали какви што се влакненца, хартија, крпи, хемикалии итн.
- Не оставајте ја вратата на овој апарат отворена. Децата може да се нишаат на вратата или пак да влезат во апаратот и да предизвикаат штета или да се повредат.
- Не ставајте во апаратот, не перете и не сушете алишта што биле исчистени, испрани, потопени или испрскани со запалливи или експлозивни супстанции (како на пример, восок, средства за отстранување восок, масло, боја, бензин, одмастувачи, хемикалии за хемиско чистење, керозин, петролеј, средства за отстранување дамки, терпентин, растително масло, масло за готвење, ацетон, алкохол итн.). Несоодветната употреба може да предизвика пожар или експлозија.
- Не користете или не чувајте запалливи супстанции (етер, бензен, алкохол, хемикалија, LPG, запалив спреј, бензин, разредувач, петролеј, инсектицид, освежувач на воздух, козметика итн.) во близина на апаратот.
- Никогаш не отворајте го апаратот додека работи. Почekaјте додека не запре целосно барабанот.
- Не допирајте ја вратата за време на програмите со висока температура.
- Ако протече вода од апаратот или се поплавите, исклучете го од струја и јавете се во информативниот центар за корисници на LG Electronics.
- Исклучете ги славините за вода за да се ослободи притисокот од цревата и вентилите и за да се минимизира протекувањето ако се појави пукнатина. Проверете ја состојбата на цревата за полнење; треба да се менуваат на 5 години.

- Ако истече гас (изобутан, пропан, природен гас итн.) во домот, не допирајте го уредот и приклучокот и веднаш проветрете ја просторијата.
- Ако одводното или доводното црево е замрзнато во текот на зимата, користете го само откако ќе се одмрзне.
- Чувајте ги настрана од дофат на деца сите детергенти за перење, омекнувачи и белила.
- Не допирајте го приклучокот за струја или контролите на апаратот со влажни раце.
- Не превиткувајте го кабелот за струја премногу и не ставајте тешки предмети врз него.
- Не допирајте ја водата што се исцедува од уредот во текот на перењето.
- Погрижете се правилно да се испушта водата. Ако водата не се испушта правилно, подот може да се поплави.
- Кога температурата на воздухот е висока, а температурата на водата е ниска, може да се појави кондензација и така да се намокри подот.
- Избришете ги нечистотиите или правта од контактните површини на приклучокот за струја.

Одржување

- Исклучете го апаратот од струја пред да започнете со негово чистење. Подесувањето на контролите на ИСКЛУЧЕНО или во мирување не го исклучува апаратот од струја.
- Безбедно приклучете го приклучокот за струја во штекерот откако комплетно сте ја отстраниле постојната влага или прав од него.
- Не прскајте вода во внатрешноста или на надворешноста за да го исчистите апаратот.
- Никогаш не исклучувајте го апаратот од струја со тегнење на кабелот за струја. Секогаш цврсто фаќајте го приклучокот за струја и потегнете го од штекерот во права насока.

8 БЕЗБЕДНОСНИ УПАТСТВА

- Само квалификуван сервисен персонал од сервисен центар на LG Electronics треба да го расклопува, поправа или модифицира апаратот. Стапете во контакт со информативниот центар за корисници на LG Electronics ако сте го преместиле и поставиле апаратот на поразлична локација.

Фрлање

- Пред да го фрлите стариот апарат, исклучете го од струја. Исечете го кабелот директно зад апаратот, за да спречите неправилна употреба.
- Отстранете ги сите материјали за пакување (како на пример, пластични кеси и стиропор) подалеку од децата. Материјалите од пакувањето може да предизвикаат задушување.
- Отстранете ја вратата пред фрлањето на машината за да спречите заглавување на деца или мали животни во него.

СЕ ГРИЖИМЕ ЗА ЖИВОТНАТА СРЕДИНА

Совети за животната средина и економичноста

Потрошувачка на енергија и вода

- Влијание врз потрошувачката на енергија и вода има тежината на облеката за перење. За најдобро да го искористите вашиот апарат, наполнете го со максималната количина на сува облека според одредената програма.
- Најефикасни програми во поглед на потрошувачката на енергија генерално се тие што работат со пониски температури и имаат подолго време на работење.
- Бучавата и количината на преостаната влажност зависат од брзината на центрифугата: што поголема брзина на центрифуга во фазата на центрифугирање, тоа поголема бучава и помала количина на преостаната влажност.
- Еднаквото полнење со алишта до капацитетот посочен од производителот за секоја од програмите придонесува кон заштеда на енергија и вода.

- Системот на автоматско препознавање на полнењето ќе ви помогне да ја намалите количината на употребена вода и енергија во случаите кога ставате мала количина на облека за перење.
- Употребете ја програмата за брзина за малку и слабо извалкана облека.
- Детергентите за перење облека со ладна вода се ефективни и при пониски температури (околу 20 °C). Ако ја поставите температурата на 20 °C, тоа ќе ви помогне да потрошите помала енергија во споредба со тоа ако ја поставите на 30 °C или повеќе.

Детергент

- Детергентите треба да ги бирате според видот, бојата, извалканоста на ткаенината и температурата за перење. Детергентот треба да се користи според упатствата дадени од производителот. Употребувајте само детергенти коишто одговараат за видови на машини за перење со барабан (предно полнење).
- Употребувајте помала количина на детергент при помало полнење со облека.
 - Делумно полнење: 1/2 од нормалната количина.
 - Минимално полнење: 1/3 од целосното полнење.

Бирање дополнителни опции и функции

- Изберете температура на водата погодна за видот алишта што ги перете. Следете ги упатствата на етикетата за грижа за облеката, за да добиете најдобри резултати.
- Опцијата за претперење се препорачува при перење на многу извалкана облека.

10 БЕЗБЕДНОСНИ УПАТСТВА

Фрлање на вашиот стар апарат



- Сите електрични и електронски производи треба да се фрлат засебно од комуналниот отпад, односно во собирни капацитети назначени од страна на владата или локалните власти.
- Правилното фрлање на вашиот стар апарат ќе помогне да се спречат потенцијални негативни последици за околината и човековото здравје.
- За подетални информации за фрлањето на вашиот стар апарат, стапете во контакт со општинската служба за отстранување отпад или со најблиската служба за собирање електронски отпад. За најнови информации за вашата земја, одете на www.lg.com/global/recycling.

МОНТАЖА

Делови и спецификации

НАПОМЕНА

- Изгледот и спецификациите може да се променат без претходно известување со цел подобрување на квалитетот на уредот.

МАКЕДОНСКИ

Предна страна

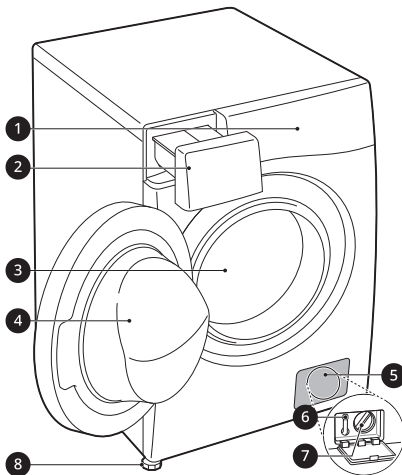

- 1 Контролна табла
- 2 Фиока за диспензер на детергент
- 3 Барабан
- 4 Врата
- 5 Капак
- 6 Чеп за одвод
- 7 Филтер на одводна пумпа
- 8 Ногарки за нивелирање

Задна страна

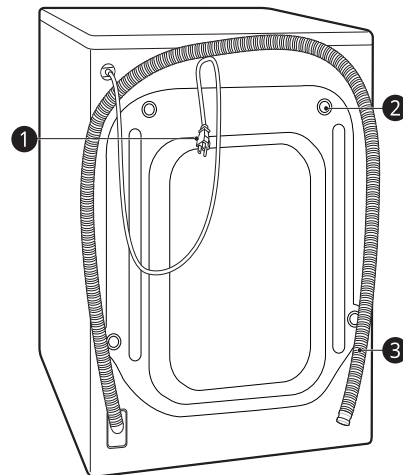

- 1 Приклучок за струја
- 2 Завртки за транспорт
- 3 Одводно црево

12 МОНТАЖА

Дополнителен прибор

*1 Вклучените додатоци може да зависат од моделот што сте го купиле.

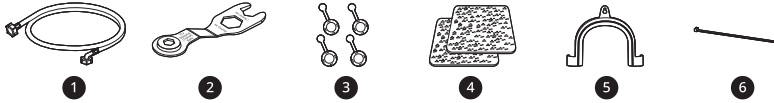

1	Поврзување на цревето за ладна вода	4	Листови против пролизување *1
2	Рачвест клуч	5	Полукружен држач за одводното црево
3	Капачиња за покривање на дупките за завртките кои се користат при транспорт	6	Лента за врзување *1

Спецификации

Модел	F4WV910P2*E F4WV909P2*E
Напојување	220-240 V~, 50 Hz
Тежина на производот	70 kg

Димензии (mm)

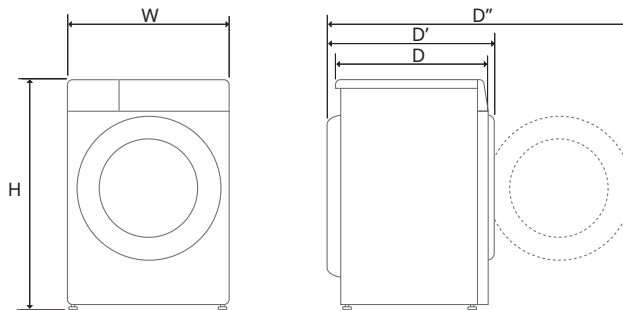

W	600	D	565	D''	1100
H	850	D'	620		

Барања за место на монтажа

Пред монтажата на уредот, прочитајте ги следните информации со цел уредот да се монтира на соодветно место.

Локација за монтажа

- Овој апарат мора да биде поставен на цврст под за да се минимизираат вибрациите за време на циклусот на центрифуга. Бетонскиот под е најдобар бидејќи е најмалку подложен на вибрации за време на циклусот на центрифуга во споредба со дрвениот под или под со тепих.
- Доколку уредот морате да го поставите до шпорет на плин или печка на јаглен, поставете изолација (850 x 600 mm) меѓу нив покриена со алуминиумска фолија на страната свртена накај шпоретот или печката.
- Потрудете се машината да биде монтирана на место кое е лесно пристапно за инженер во случај на нејзино расипување.
- Кога го поставувате апаратот, приспособете ги сите четири ногарки со помош на клучот за завртките за транспорт за да се загарантира стабилноста на апаратот.

Поставување на под

За да обезбедите ефикасно расчистување на цревата за влез на вода, цревето за одвод и протокот на воздух, дозволете минимален простор од најмалку 20 mm на страните и 100 mm зад уредот. Бидете сигурни ова да го овозможите за сидови, врати или подни лајсни, кои можат да ја зголемат потребата за овие расчистувања.

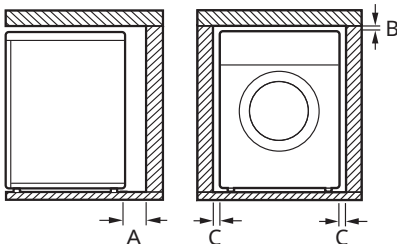

A	100 mm
B	5 mm
C	20 mm

⚠ ПРЕДУПРЕДУВАЊЕ

- Овој уред мора да се користи само за домашни потреби и не треба да се употребува во мобилни апликации.

НАПОМЕНА

- Никогаш не обидувајте се да компензирате за нерамниот под со ставање парчиња дрво, картон или слични материјали под апаратот.

Дрвени подови (Висечки подови)

Кога го поставувате апаратот на дрвен под, употребете ги гумените подлошки за да ги намалите преголемите вибрации и неизбалансираноста. Дрвениот или висечки под може да придонесе кон преголеми вибрации или неизбалансираност, грешки и дефекти.

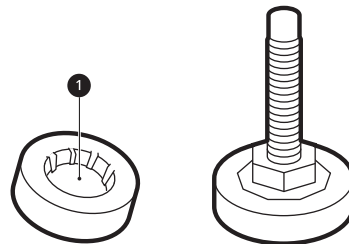

- За да ги намалите вибрациите, ви препорачуваме да поставите гумени подлошки 1 со дебелина од најмалку 15 mm на секоја ногарка на апаратот и да ги прицврстите на барем две греди на подот со помош на завртки.
- Доколку е можно, поставете го уредот во еден од аглиите во просторијата, каде подот е поставен.

14 МОНТАЖА

- Поставете ги гумените чашки за да ги намалите вибрациите.

⚠ ВНИМАНИЕ

- Ако апаратот е поставен на нестабилен под (пр. дрвен под), гаранцијата нема да ги опфати штетите што се случиле како резултат на нестабилниот под.

НАПОМЕНА

- Можете да купите гумени подлошки (бр. на дел **4620ER4002B**) од сервисниот центар на LG.

Вентилација

- Проверете дали воздухот слободно циркулира околу машината поради ќилими, крпи итн.

Собна температура

- Не монтирајте го апаратот во простории каде што температурата може да се спушти до точка на замрзнување. Замрзнатите црева може да пукнат под притисокот. Може да биде доведена во прашање електричната контрола при температура под точката на замрзнување.
- Ако апаратот е испорачан во зима при температура под точката на замрзнување, оставете го на собна температура неколку часа пред да го пуштите во функција.

Поврзување со струја

- Не користете продолжен кабел или двоен адаптер.
- Секогаш исклучувајте ја машината од струја и исклучете го доводот за вода по употреба.
- Поврзете го апаратот со заземјен штекер во согласност со важечките регулативи за поврзување кабли.

- Апаратот мора да се постави така што приклучокот ќе биде лесно достапен.
- Штекерот мора да се наоѓа на 1 метар од која било страна на апаратот.

⚠ ПРЕДУПРЕДУВАЊЕ

- Поправките на апаратот смее да ги изведува само квалификуван персонал. Поправките изведени од неискусни лица може да предизвикаат повреда или сериозен дефект. Стапете во контакт со локалниот овластен сервисер на LG.
- Приклучокот за струја мора да биде приклучен во соодветен штекер којшто е монтиран и заземјен согласно сите локални правила и закони.

Отпакување на уредот

Подигнување на уредот од основата од стиропор

- * Оваа опција варира во зависност од моделот. Откако ќе го отстраните картонот и амбалажата, подигнете го апаратот од стиропорот.

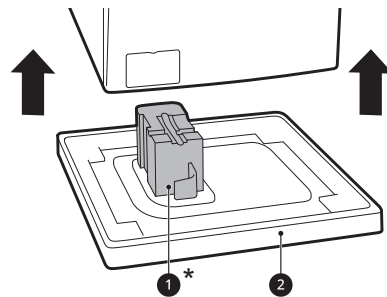

- Погрижете се подножјето **1*** да отпадне со базата за да не остане залепено за дното на апаратот.
- Ако мора да го ставите во легната положба за да ја извадите картонската основа **2**, секогаш заштитивајте ја страната на апаратот и внимателно легнете го на страната. Не поставувајте го во легната положба на предната или задната страна.

Отстранување на завртките за транспорт

За да спречите апаратот премногу да вибрира и да се оштети, отстранете ги завртките за транспорт и држачите.

- 1 Почнете со долните две завртки за транспорт **1** со помош на рачвистиот клуч (вклучен со уредот) за да ги олабавите сите завртки, вртејќи спротивно од стрелките на часовникот.

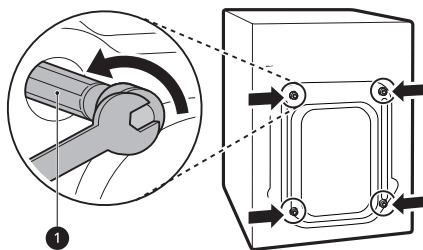

- 2 Отстранете ги завртките, полека разлабавувајќи ги.

- 3 Монтирајте ги капачињата на отворите.
 - Побарајте ги капачињата за отворите **2** во пакувањето со дополнителен прибор или прикачете ги на задниот дел.

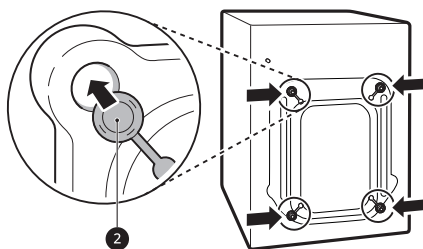

НАПОМЕНА

- Зачувајте ги завртките за транспорт и држачите за идна употреба.
- Транспортирајте го овој уред и спречете негово оштетување на следниот начин:
 - Наместете ги завртките за транспорт.
 - Осигурете го кабелот за струја на задниот дел од апаратот.

Нивелирање на апаратот

Проверка на нивото

Кога ги притискате рабовите на горната плоча дијагонално, апаратот не треба воопшто да се движи нагоре и надолу (проверете во двете насоки).

- Ако апаратот се мрда кога горната плоча ја туркате дијагонално, повторно приспособете ги ногарките.
- Проверете дали апаратот е совршено нивелиран по инсталацијата.

НАПОМЕНА

- Дрвениот или висечкиот вид на под може да предизвика преголеми вибрации и неизбалансираност. Можеби ќе треба да размислите да го зајакнете или потпрете дрвениот под за да се спречи или намали преголемата бучава и вибрации.

Монтажа и нивелирање на ногарките

Кога ја поставувате машината, таа треба да биде порамнета и совршено нивелирана. Ако тоа не го направите правилно, машината може да се оштети или да не работи правилно.

- 1 Доколку подот не е рамен, свртете ги ногалките за нивелирање.
 - Не ставајте парчиња дрво или слично под ногарките.
 - Погрижете се сите четири ногарки да се стабилни и да го допираат подот.

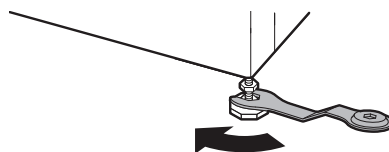

16 МОНТАЖА

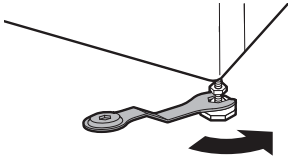

НАПОМЕНА

- Не поставувајте ја машината за перење на цокле, постолје или издигната површина освен ако тоа е специфично произведено од страна на LG Electronics за употреба со овој модел.

- 2 Проверете со либела дали машината е нивелирана 1.

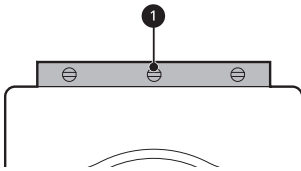

- 3 Осигурете ги ногарките за нивелирање со навртките за блокирање 2 со тоа што ќе ги свртите налево спроти долниот дел на апаратот.

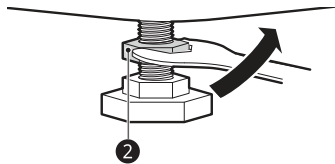

- 4 Проверете дали сите навртки на уредот се соодветно прицврстени.

НАПОМЕНА

- Соодветното поставување и нивелирање на уредот ќе значи подолг животен век и соодветно функционирање.
- Уредот мора да е 100% хоризонтално и цврсто позициониран на тврд и рамен под.
- Не смее да се „клацка“ меѓу аглите кога е наполнета.

- Не дозволувајте ногарките на машината да се наводенат. Во спротивно, може да дојде до вибрации или бука.

Користење на подлошките против лизгање

Оваа опција варира во зависност од моделот. Ако ја поставувате машината на лизгава површина, може да почне да се движи поради прекумерни вибрации. Неправилното нивелирање може да предизвика неправилно функционирање поради бука и вибрација. Ако се случи ова, монтирајте ги влошките против лизгање под ногарките и приспособете го нивото.

- 1 Исчистете го подот пред да ги наместите влошките против лизгање.
 - Користете сува крпа за да ја избришете нечистотијата и влагата. Ако остане влага, влошките може да се лизгаат.
- 2 Приспособете го нивото по поставувањето на машината на местото каде што ќе се користи.
- 3 Ставете ја лепливата страна на влошките против лизгање 1 на подот.
 - Најефективен начин е да се стават листови против пролизгување под предните ногарки. Ако е тешко да се стават влошки под предните ногарки на машината, ставете ги под задните.

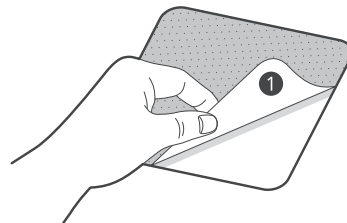

- 4 Поставете го уредот на подлошките.

- Не ставајте ја лепливата страна на влашките против лизгање ❶ на ногарките на машината.

НАПОМЕНА

- Подлошките против лизгање можете да ги побарате во сервисниот центар на LG Electronics.

Поврзување на доводното црево

Упатства за поврзување

- Притисокот на водата мора да биде меѓу **50 kPa** и **800 kPa** (0,5–8,0 kgf/cm²). Ако притисокот на водата е поголем од **800 kPa**, треба да инсталирате уред за декомпресија.
- Повремено проверувајте ја состојбата на доводното црево за вода и заменете го ако е потребно.

НАПОМЕНА

- Не претегнувајте го доводното црево за вода или не употребувајте механички уреди за да го стегнете на доводните вентили.
- Не е потребна дополнителна заштита за прелевање при поврзувањето со цешмата.

Проверка на гумените заптивки

Со доводното црево за вода се испорачани две гумени заптивки ❶. Се употребуваат за да се спречи протекување вода. Проверете дали е доволно цврсто поврзано со славината за вода.

- Не користете механички уреди, како клешти-папагалки, за затегнување на доводното

црево. Проверете дали закривениот крај на доводното црево е поврзан со апаратот.

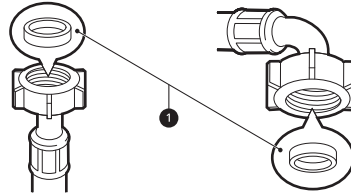

Поврзување на црево со славината за вода

Поврзување на црево со навртка со славина за вода со навој

Навртете ја спојката на црево за довод на вода на славината за вода. Затегнувајте рачно само со помош на мека крпа. Не претегнувајте го црево за довод на вода со механички уред.

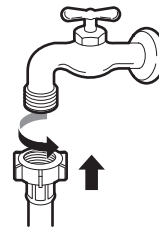

НАПОМЕНА

- Пред поврзување на доводното црево со славината за вода, пуштете ја славината за вода за да се исплакнат сите страни супстанции (нечистотија, песок, прашина итн.) од водоводната инсталација. Водата нека истече во кофа и проверете ја температурата на водата.

18 МОНТАЖА

Поврзување на цревето со уредот

Навртете го цревето за вода на доводниот вентил кој се наоѓа на задната страна на апаратот.

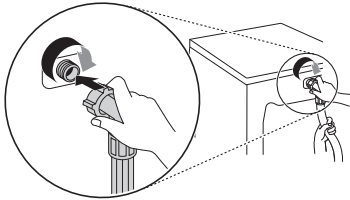

- Не поврзувајте го цревето со славината за топла вода кај модели со едно доводно црево. Поврзете само со славината за ладна вода.

НАПОМЕНА

- Ако протече вода од цревето додека го поврзувате, повторете ја постапката. Користете вообичаен вид на славина за вода. Во случај славината да е коцкеста или голема, извадете ја плочката-водилка, па ставете го адаптерот на славината.
- Проверете дали цревето е прекршено или стиснато.

Монтирање на одводното црево

Монтирање на одводно црево со полукружен држач

Одводното црево не треба да се постави повисоко од **100 cm** над подот. Водата во машината може да не истекува или пак да истекува бавно.

- Правилното прицврстување на одводното црево ќе го заштити подот од оштетување поради истекување на вода.

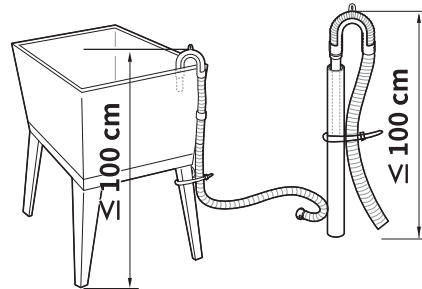
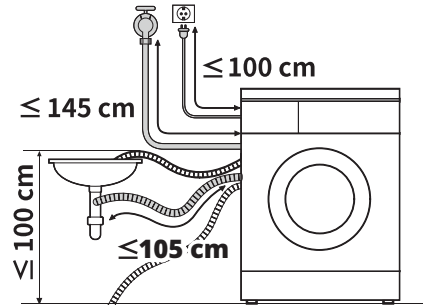

- Ако одводното црево е предолго, не вметнувајте го со сила во машината. Ова може да предизвика абнормална бучава.
- Кога монтирате одводно црево во лавабо, цврсто стегнете го со жица.

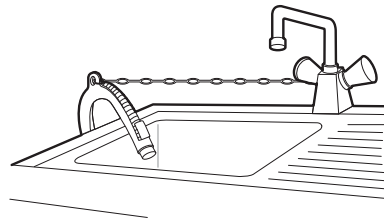

РАБОТЕЊЕ

Преглед на начинот на работа

Користење на уредот

Изберете ја програмата за перење **Cotton (Памук)** пред првото перење и додајте половина од количината детергент. Вклучете го апаратот без облека. Така ќе се отстранат можните остатоци и водата од барабанот што можеби останале во него во текот на производството.

- 1 Сортирајте ја облеката според тип на ткаенина, ниво на извалканост, боја и големина на полнење по потреба.
- 2 Отворете ја вратата и наполнете го барабанот на апаратот со облека.

⚠ ВНИМАНИЕ

- Пред да ја затворите вратата, погрижете се сета облека и предмети да се внатре во барабанот, да не висат врз гумената заптивка на вратата каде што ќе се заглават кога ќе ја затворите вратата. Ако не го сторите ова, ќе се оштети гумената заптивка на вратата, како и облеката.

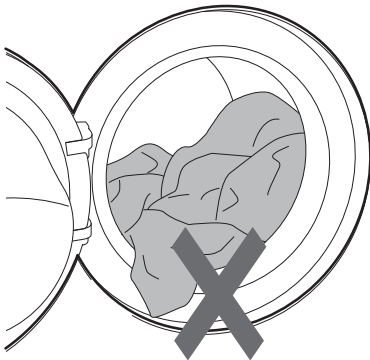

- 3 Затворете ја вратата.

⚠ ВНИМАНИЕ

- Тргнете ја облеката подалеку од гумената заптивка на вратата за да не се оштети облеката и самата гумена заптивка.

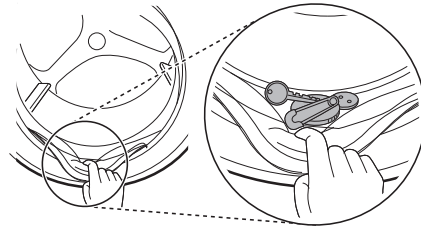

- 4 Додајте производи за перење или детергент и омекнувач.

- Додајте соодветна количина детергент во дозерот за детергент. Ако сакате, додајте белило или омекнувач на ткаенини во соодвените прегради на дозерот.

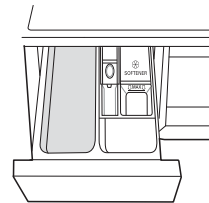

- 5 Притиснете го копчето **Напојување** за да ја вклучите машината.



- 6 Изберете ја соодветната програма.

- Притискајте го копчето за циклус повеќе пати или вртете го тркалцето за избор на циклуси додека не го изберете саканиот циклус.

20 РАБОТЕЊЕ

- Потоа, изберете ја температурата на перење и брзината на центрифугата. Внимавајте на информациите на етикетите за нега на вашите алишта.

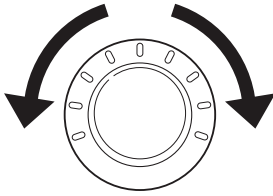

7 Започнете го циклусот.

- Притиснете го копчето **Старт/Пауза** за да го започнете циклусот. Апаратот ќе врти кратко без вода за да ја измери тежината на полнењето. Ако копчето **Старт/Пауза** не е притиснато во одредено време, апаратот ќе се исклучи и сите подесувања ќе се изгубат.

8 Крај на циклусот.

- Кога циклусот е завршен, ќе се слушне мелодија. Веднаш отстранете ја облеката од апаратот за да не се истутка.

Контролна табла

Реалниот изглед на контролната табла се разликува зависно од моделот.

Опции на контролната табла

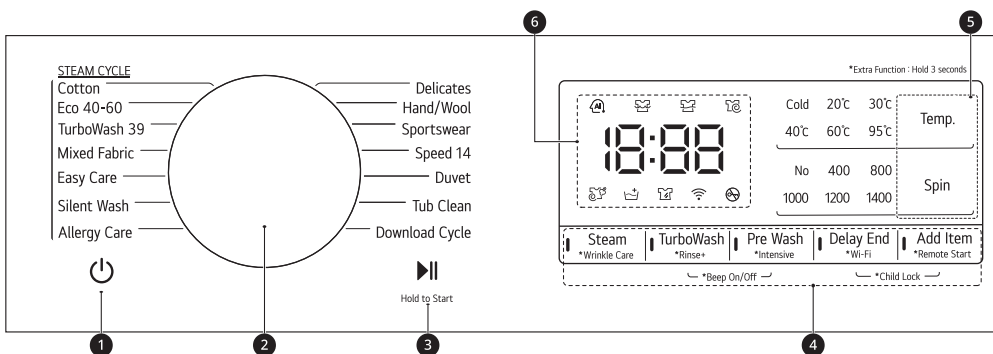

МАКЕДОНСКИ



Упатства	
1	<p>Напојување, копче за вклучување/исклучување</p> <ul style="list-style-type: none"> Притиснете го ова копче за да ја вклучите машината за перење.
2	<p>Тркалце за избор на програми</p> <ul style="list-style-type: none"> Програмите се избираат според видот облека. Се пали светилка за да ја прикаже избраната програма.
3	<p>Старт/Пауза Копче</p> <ul style="list-style-type: none"> Ова копче се користи за да го стартувате или паузирате циклусот на перење. Доколку сакате привремено да го стопирате циклусот на перење, притиснете го ова копче.
4	<p>Дополнителни опции и функции</p> <ul style="list-style-type: none"> За да ги користите дополнителните функции, притиснете и држете на соодветното копче 3 секунди. Соодветниот симбол ќе засвети на дисплејот. На тој начин можете да изберете дополнителни програми, по што ќе светне соодветната икона. <p>Remote Start (Далечинско започнување)</p> <p>Со апликацијата LG ThinQ можете да употребите pameten телефон за да го контролирате апаратот од далечина.</p> <ul style="list-style-type: none"> За да ја користите оваа функција, погледнете во делот ПАМЕТНИ ФУНКЦИИ. <p>Wi-Fi</p> <p>Притиснете и држете го копчето Delay End (Одложи крај) 3 секунди за да започне поврзувањето на апаратот со апликацијата LG ThinQ.</p>



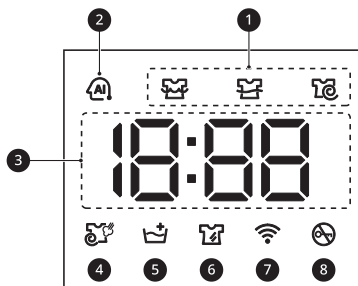

22 РАБОТЕЊЕ

Упатства	
5	<p>Приспособување на копчињата за програма за перење</p> <p>Употребете ги овие копчиња за да ја приспособите температурата на водата или поставките за брзина на центрифугата за избраната програма.</p> <ul style="list-style-type: none"> • Тековните поставки се прикажани на екранот. • Притиснете го копчето за таа опција за да изберете други поставки.
6	<p>Екран</p> <ul style="list-style-type: none"> • Екранот ги прикажува подесувањата, преостанатото време, опциите и пораките за статус. Кога е вклучен апаратот, на екранот ќе светнат стандардните подесувања. • Додека се одвива мерење на тежината на облеката, екранот на контролната табла трепка.

Екран за време и статус



Упатства	
1	<p>Показатели за статус на програма</p> <ul style="list-style-type: none"> • Додека е во тек програма за перење, трепка LED-сијаличката за активната фаза, а LED-сијаличките за преостанатите фази светат постојано. Штом една фаза ќе заврши, LED-сијаличката за таа фаза се исклучува. Ако некој циклус е паузиран, ќе престане да трепка и LED-сијаличката за активната фаза.
2	<p>AI DD</p> <ul style="list-style-type: none"> • AI DD  овозможува соодветно дејство на ротирање на барабанот откако ќе заврши мерењето на облеката ставена во него. •  се активира кога се избрани и работат програмите Cotton (Памук), Mixed Fabric (Мешана ткаенина) и Easy Care (Лесна грижа).

	Упатства
3	Проценето преостанато време <ul style="list-style-type: none">• Кога избирате програма за перење, се прикажува стандардното време за таа програма. Времето се менува како што избирате опции.• Ако на екранот е прикажано ---, тогаш времето ќе се прикаже по мерењето на големината на ставената облека. Тоа е нормално.• Прикажаното време е само проценка. Времето се заснова врз нормалните работни услови. Неколку надворешни фактори (тежината на облеката, собната температура, температурата на доводната вода итн.) може да имаат влијание врз реалното време.
4	 засветува кога програмата користи пареа.
5	 засветува кога е активирана опцијата Rinse+ (Плакнење+) .
6	 засветува кога е активирана опцијата Intensive (Интензивно) .
7	 засветува кога апаратот е поврзан со домашната Wi-Fi мрежа.
8	 засветува кога програмата започнува и вратата е заклучена.

24 РАБОТЕЊЕ

Подготовка за перење

Сортирајте ја облеката за перење за да добиете најдобри резултати при перењето, а потоа подгответе ја согласно симболите на етикетите за неа што се наоѓаат на облеката.



Сортирање на облеката



- За најдобри резултати од перењето, сортирајте ја облеката согласно етикетите на коишто е наведен типот на ткаенина и температурата на перење. Приспособете ја брзината или интензитетот на центрифугата согласно видот на ткаенина.
- Ниво на извалканост (голема, нормална, лесна): одвојте ја облеката согласно тоа колку е извалкана. Ако е возможно, не перете ја облеката која е многу нечиста со онаа што е само малку извалкана.
- Боја (бела, светла, темна): перете ги темните и шарените алишта одделно од тие со бела или светла боја. Ако измешате шарена облека со облека со светла боја, шарената облека може да пушти боја или посветлата облека може да се обезбои.
- Влакненца (алишта што испуштаат или собираат влакненца): одделно перете ја ткаенината што испушта влакненца од таа на којашто се лепат влакненцата. Влакненцата од облеката што испушта влакненца ќе се налепат на облеката на којашто се лепат.

Етикети на алиштата

Симболите ви даваат информации за составот на ткаенината на облеката и начинот на перење.

Симболи за неа на етикетата

Симбол	Програма / вид на симбол
	<ul style="list-style-type: none"> • Нормална програма • Памук, мешани ткаенини
	<ul style="list-style-type: none"> • Лесна грижа • Синтетика, мешани ткаенини

Симбол	Програма / вид на симбол
	<ul style="list-style-type: none"> • Деликатни алишта со посебна неџа • Деликатни алишта
	<ul style="list-style-type: none"> • Само рачно перење • Волна, свила
	<ul style="list-style-type: none"> • Не се пере

НАПОМЕНА

- Цртчките под симболот даваат информации за видот на ткаенината и максималниот механички стрес.

Проверка на алиштата пред перење

- Комбинирајте големи и мали парчиња при полнењето. Прво ставете ги големите парчиња.
- Големите парчиња не смеат да зафатат повеќе од половина од вкупниот капацитет на машината. Не перете само по едно парче облека. Тоа може да предизвика нерамнотежа во полнењето. Додајте едно или две слични парчиња.
- Проверете дали сите џебови се празни. Предмети какви што се, клинови, шноли, кибрити, пенкала, парички и клучеви може да ги оштетат и машината и вашите алишта.

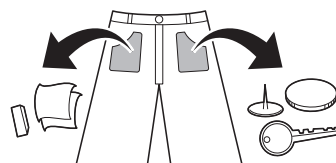

- Перете ги деликатните алишта (хулахопки, градници со жица) во посебна мрежа за алишта.
- Затворете ги патентите, закопчајте ги копчињата и врзете ги врвките за да не се заплеткаат алиштата.

- Истретирајте ги нечистотијата и дамките претходно со тоа што ќе ги исчеткате дамките со мала количина детергент растворен во вода.

Додавање детергент и омекнувач

Дозирање детергент

- Користете го детергентот согласно упатствата на производителот на детергентот и изберете го согласно видот, бојата, извалканоста на ткаенината и температурата за перење. Употребувајте само детергенти коишто одговараат за видови на машини за перење со барабан (предно полнење).
- Ако настане премногу пена, намалете ја количината на детергент.
- Ако се користи премногу детергент, може да настане премногу пена што ќе резултира со слаби резултати при перењето и ќе го оптовари моторот.
- Доколку користите течен детергент, следете ги упатствата на производителот.
- Можете да ставите течен детергент директно во главната преграда за детергент ако планирате веднаш да ја вклучите програмата.
- Не користете течен детергент ако ја користите функцијата **Delay End (Одложи крај)** или ако сте ја избрале опцијата **Pre Wash (Претперење)** бидејќи течноста може веднаш да се диспензира или да се стврдне во фиоката или коритото.
- Можеби ќе треба да ја приспособите употребата на детергентот според температурата на водата, тврдоста на водата, големината на полнење и нивото на извалканост на алиштата. За најдобри резултати, избегнувајте преголеми количини детергент. Ако ставите премногу, ќе се создаде премногу пена.
- Погледнете ја етикетата на алиштата пред да додадете детергент и да изберете температура на водата.
- Користете соодветни детергенти за различните видови алишта:

- Течен детергент обично се користи во посебни случаи, односно, за обоени алишта, волна, деликатни или темни алишта.
- Прашокот за перење е соодветен за сите видови ткаенини.
- За најдобри резултати при перењето на бели и светли алишта, користете прашок за перење со белило.
- Прашокот за перење се испушта од преградата на почетокот на програмата.

НАПОМЕНА

- Не дозволувајте детергентот да се стврдне. Во спротивно, може да дојде до затнување, слаби резултати при плакнењето и појава на миризби.
- Целосно полнење: Според препораките на производителот.
- Делумно полнење: 1/2 од нормалната количина.
- Минимално полнење: 1/3 од целосното полнење.

Употреба на диспензерот

За да додадете доза детергент во диспензерот:

- 1 Отворете ја фиоката на диспензерот.
- 2 Ставете детергент и омекнувач во соодветните прегради.

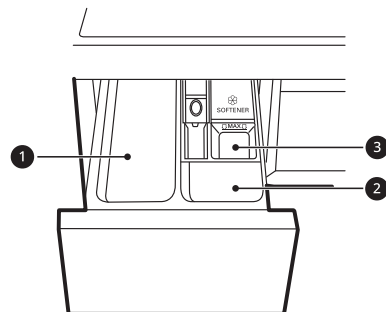

- 1 Преграда за детергент за главно перење
- 2 Преграда за детергент за претперење

26 РАБОТЕЊЕ

- 3 Преграда за течен омекнувач на ткаенина

3 Нежно затворете ја фиоката на диспензерот за детергент пред да започне циклусот.

- Ако ја затворите фиоката премногу силно, детергентот може да претече во друга преграда или да започне диспензирањето во барабанот порано од програмираното.
- Внимавајте да не си ја фатите дланката кога ја затворите фиоката.
- Нормално е да има мала количина вода во преградите на диспензерот на крајот од циклусот.

Преграда за омекнувач на ткаенини

Во оваа преграда се става течен омекнувач на ткаенина, којшто се диспензира автоматски за време на крајната фаза на плакнење. Можете да употребите прашкаст или течен омекнувач на ткаенина.

- Ставајте омекнувач за ткаенина само до линијата за максимално полнење. Ако истурите премногу омекнувач за ткаенини над линијата за максимално полнење, така може да предизвикате прерано диспензирање, што пак може да предизвика дамки на облеката.

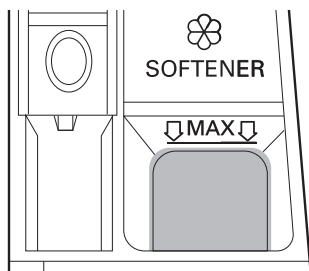

НАПОМЕНА

- Не ставајте омекнувач за ткаенина директно врз облеката во барабанот бидејќи така ќе се направат темни дамки на облеката, коишто е тешко да се отстранат.

- Не оставајте го омекнувачот за ткаенина во фиоката за детергент повеќе од 1 ден. Омекнувачот за ткаенина може така да се стврдне. Ако омекнувачот е премногу густ, тој може да заостане во диспензерот. Разредете го омекнувачот ако е премногу густ за да може полесно да тече.
- Не отворајте ја фиоката кога во неа тече вода за време на перењето.
- Не смее никогаш да се користат растворувачи (бензен итн.).

Додавање детергент со таблети

И таблети детергент може да се користат за перење.

- 1 Отворете ја вратичката и ставете ги таблетите детергент во барабанот пред да ставите алишта.
- 2 Наполнете ги алиштата во барабанот и затворете ја вратичката.

НАПОМЕНА

- Не ставајте таблети во диспензерот.

Додавање омекнувач за вода

Можете да користите омекнувач за вода, како на пример, средство протов бигор, за да се намали потрошувачката на детергент доколку водата е многу тврда.

- Прво додадете детергент, а потоа омекнувач на водата. Ставајте согласно наведената количина на амбалажата.

Табела со програми

Програма за перење

МАКЕДОНСКИ

Cotton (Памук)	40 °C (Cold (Ладно) до 95 °C)	Максимум полнење: измерено
Упатства	<p>За перење нормално извалкани алишта со комбинирање на различни движења на барабанот.</p> <ul style="list-style-type: none"> Ако притиснете на копчето Старт/Пауза без да изберете програма, програмата Cotton (Памук) ќе започне веднаш со стандардните поставки. 	
Eco 40-60 (Еко 40-60)	40 °C (40 °C до 60 °C)	Максимум полнење: измерено
Упатства	<p>За перење нормално извалкани алишта на чијашто етикета пишува дека може да се перат на температура од 40 °C или 60 °C.</p>	
TurboWash 39 (Турбо перење 39)	40 °C (Cold (Ладно) до 60 °C)	Максимум полнење: 5 kg
Упатства	<p>Со 4 водени млазови коишто работат за време на перењето и плакнењето, оваа машина за перење може да пере половично полнење на малку извалкани алишта приближно 39 минути.</p>	
Mixed Fabric (Мешана ткаенина)	40 °C (Cold (Ладно) до 60 °C)	Максимум полнење: 4 kg
Упатства	<p>За перење мешани ткаенини истовремено.</p> <ul style="list-style-type: none"> Да се користи за различни видови на облека, освен посебна облека (свила/деликатни алишта, спортска облека, темна облека, волна, јоргани/завеси). 	
Easy Care (Лесна грижа)	40 °C (Cold (Ладно) до 60 °C)	Максимум полнење: 4 kg
Упатства	<p>За перење алишта што не треба да се пеглаат по перење.</p> <ul style="list-style-type: none"> Да се користи за полиамид, акрил, полиестер. 	
Silent Wash (Тивко перење)	40 °C (Cold (Ладно) до 60 °C)	Максимум полнење: 5 kg
Упатства	<p>За перење алишта со помала бучава и вибрации од другите програми за перење.</p> <ul style="list-style-type: none"> Се употребува за слабо извалкани бели памучни алишта (долна облека). 	

28 РАБОТЕЊЕ

Allergy Care (Грижа за алергии)		60 °C	Максимум полнење: 4 kg
Упатства	Помага во минимизирање на супстанците што предизвикуваат алергиска реакција. <ul style="list-style-type: none"> • Користете за памук, долна облека, перница покрива, чаршафи, бебе облека. 		

Delicates (Деликатни алишта)		20 °C (Cold (Ладно) до 40 °C)	Максимум полнење: 3 kg
Упатства	Пере долна облека за машинско перење, просирни и чипкасти алишта.		

Hand/Wool (Рачно/Волна)		30 °C (Cold (Ладно) до 40 °C)	Максимум полнење: 2 kg
Упатства	За перење деликатна облека која може да се пере на рака или во машина, како што се волната која може да се пере, женската долна облека, фустаните итн. <ul style="list-style-type: none"> • Користете детергент за волнена облека која може да се пере во машина 		

Sportswear (Спортска облека)		40 °C (Cold (Ладно) до 40 °C)	Максимум полнење: 3 kg
Упатства	Пере посебна облека, како што се спортска облека и горна облека. <ul style="list-style-type: none"> • Користете за облека со ламинирана ткаенина отпорна на вода. 		

Speed 14 (Брзина 14)		20 °C (20 °C до 40 °C)	Максимум полнење: 2 kg
Упатства	За перење на мали количини слабо извалкани алишта околу 14 минути.		

Duvet (Постелнина)		Cold (Ладно) (Cold (Ладно) до 40 °C)	Макс. полнење од 2,5 kg (1 јорган со пердуви)
Упатства	Пере големи парчиња какви што се чаршавите за кревет, перниците, прекривките за софи итн.		

Tub Clean (Чистење на корито под барабан)		-	-
Упатства	Оваа функција помага во чистењето на внатрешноста на коритото на апаратот.		

Download Cycle (Преземање на циклус)		-	-
Упатства	Оваа програма ви овозможува да преземете нова и посебна програма за перење на апаратот со помош на паметниот телефон. Стандардната програма е Rinse +Spin (Плакнење+Центрифуга) .		

НАПОМЕНА

- Изберете ја соодветната температура на водата за избраната програма на перење. Секогаш следете ги информациите или упатствата на етикетата од производителот при перењето за да избегнете оштетување на облеката.
- Изберете ја соодветната температура за перење и вртежите на центрифугата согласно програмата.
- Реалната температура на водата може да се разликува од декларираната температура за циклусот.
- Се препорачува неутрален детергент.

30 РАБОТЕЊЕ

Дополнителни опции

*1 Оваа опција автоматски е вклучена во програмата и не може да се избрише.

НАПОМЕНА

- Опциите **Rinse+** (Плакнење+), **Delay End** (Одложи крај) и **Add Item** (Додавање облека) можете да ги изберете за секоја програма за перење од табелата подолу.
- Опцијата **Intensive** (Интензивно) може да се избере за секоја програма во табелата подолу, освен за програмите **TurboWash 39** (Турбо перење 39) и **Speed 14** (Брзина 14).

Програма	Steam (Пареа)	Wrinkle Care	TurboWash (Турбо перење)	Pre Wash (Претперење)
Cotton (Памук)	●	●	●	●
Eco 40-60 (Еко 40-60)	●	●	●	●
TurboWash 39 (Турбо перење 39)	●	●	●*1	●
Mixed Fabric (Мешана ткаенина)	●	●	●	●
Easy Care (Лесна грижа)	●	●	●	●
Silent Wash (Тивко перење)	●	●	●	
Allergy Care (Грижа за алергии)	●*1			
Delicates (Деликатни алишта)			●	
Hand/Wool (Рачно/Волна)				
Sportswear (Спортска облека)			●	
Speed 14 (Брзина 14)			●*1	

Програма	Steam (Пареа)	Wrinkle Care	TurboWash (Турбо перење)	Pre Wash (Претперење)
Duvet (Постелнина)			●	

Избрана максимална брзина на центрифугирање

Програма	Брзина на центрифуга	
	Стандардно	Достапно
Cotton (Памук)	1400 вртежи во минута	Сите
Eco 40-60 (Еко 40-60)	1400 вртежи во минута	Сите
TurboWash 39 (Турбо перење 39)	1200 вртежи во минута	400 до 1400 вртежи во минута
Mixed Fabric (Мешана ткаенина)	1000 вртежи во минута	Сите
Easy Care (Лесна грижа)	1400 вртежи во минута	Сите
Silent Wash (Тивко перење)	800 вртежи во минута	До 1000 вртежи во минута
Allergy Care (Грижа за алергии)	1400 вртежи во минута	Сите
Delicates (Деликатни алишта)	800 вртежи во минута	До 800 вртежи во минута
Hand/Wool (Рачно/Волна)	800 вртежи во минута	До 800 вртежи во минута
Sportswear (Спортска облека)	800 вртежи во минута	До 800 вртежи во минута
Speed 14 (Брзина 14)	400 вртежи во минута	Сите
Duvet (Постелнина)	1000 вртежи во минута	До 1000 вртежи во минута

НАПОМЕНА

- Вистинската максимална брзина на центрифугирањето ќе зависи од условите на полнењето. Горенаведените вредности се заокружени на најблиските бројки до сто.

32 РАБОТЕЊЕ

Информации за потрошувачката на електрична енергија

Опис на единицата

kg: полнење на алишта

h:mm: времетраење на програма

kWh: потрошувачка на електрична енергија

°C: максимална температура во третираниот текстил

Литри: потрошувачка на вода

rpm: максимална брзина на центрифуга

%: преостаната влага на крајот на фазата на центрифугирање. Поголема брзина на центрифугата значи поголема бучава и помалку преостаната влага.

Вообичаени програми

Модел: F4WV910P2*E

Програма	kg	h:mm	kWh	°C	Литри	rpm	%
Cotton (Памук) 20 °C	10,5	2:59	0,299	25	76,0	1350	50,0
Cotton (Памук) 60 °C	10,5	3:59	1,567	49	73,0	1350	50,0
Mixed Fabric (Мешана ткаенина)	4	1:21	0,603	35	54,0	1000	67,0
Speed 14 (Брзина 14)	2	0:14	0,051	21	41,0	400	106,0
Cotton (Памук) 40 °C + Intensive (Интензивно)	10,5	4:26	0,806	30	102,0	1350	50,0
Есо 40-60 (Еко 40-60) (целосно) ^{*1}	10,5	4:00	0,839	36	70,0	1360	43,2
Есо 40-60 (Еко 40-60) (половина) ^{*1}	5,25	3:00	0,570	31	53,0	1360	41,9
Есо 40-60 (Еко 40-60) (четвртина) ^{*1}	2,5	2:25	0,310	26	43,0	1360	46,6

Модел: F4WV909P2*E

Програма	kg	h:mm	kWh	°C	Литри	rpm	%
Cotton (Памук) 20 °C	9	2:59	0,298	26	69,0	1350	50,0
Cotton (Памук) 60 °C	9	3:59	1,553	48	70,0	1350	50,0
Mixed Fabric (Мешана ткаенина)	4	1:21	0,603	35	54,0	1000	67,0
Speed 14 (Брзина 14)	2	0:14	0,051	21	41,0	400	106,0
Cotton (Памук) 40 °C + Intensive (Интензивно)	9	4:26	0,805	31	95,0	1350	50,0
Eco 40-60 (Еко 40-60) (целосно)*1	9	3:48	0,755	35	61,0	1360	44,8
Eco 40-60 (Еко 40-60) (половина)*1	4,5	2:45	0,460	29	46,0	1360	41,4
Eco 40-60 (Еко 40-60) (четвртина)*1	2,5	2:25	0,295	27	42,0	1360	46,0

*1 Може да исчисти нормално извалкани памучни алишта, коишто е декларирани дека може да се перат на 40 °C или 60 °C, заедно во истиот циклус, и дека оваа програма се користи за проценка на усогласеноста со легислативата на ЕУ за еколошки дизајн (ЕУ 2019/2023).

НАПОМЕНА

- Резултатите од тестот зависат од притисокот и тврдоста на водата, температурата на доводната вода, собната температура, видот и количеството на облека, степенот на нечистотија, користениот детергент, флукуациите на напојувањето со електрична енергија и избраните дополнителни опции.
- Вредностите за вообичаените програми со исклучок на циклусот **Eco 40-60 (Еко 40-60)** се само индикативни.
- Регулатива ЕУ 2019/2023, која стапува на сила од 1 март 2021 година, е поврзана со класите на енергетска ефикасност според Регулативата 2019/2014.
- Скенирајте го QR-кодот на етикетата за електрична енергија што сте ја добиле со апаратот и така ќе добиете врска до информациите поврзани со работата на апаратот од базата на податоци на ЕУ EPREL. Чувајте ја етикетата за електрична енергија како референца заедно со прирачникот за корисници и сите други документи испорачани со апаратот.
- Моделот можете да го пронајдете на етикетата за спецификации на апаратот, којшто можете да ја пронајдете ако ја отворите вратата за барабанот.
- За да ги пронајдете истите информации на EPREL, одете на <https://eprel.ec.europa.eu> и пребарајте со употреба на името на моделот. (Стапува на сила од 1 март 2021 година)

34 РАБОТЕЊЕ

Дополнителни опции и функции

Можете да ги користите дополнителните опции и функции за да ги приспособите програмите според вашите потреби.

Приспособување на програма за перење

Секоја програма има стандардни поставки коишто се бираат автоматски. Можете да ги приспособувате овие поставки со помош на овие копчиња.

Temp. (Темп.)

Ова копче ја бира температурата на перење за избраната програма.

- Притиснете на копчето **Temp. (Темп.)** додека не засвети посакуваната поставка.
- Изберете температура на водата погодна за видот алишта што ги перете. Следете ги упатствата на етикетата за грижа за облеката, за да добиете најдобри резултати.

Spin (Центрифуга)

Интензитетот на центрифугата може да се избира со постојано притискање на ова копче.

- Притиснете го копчето **Spin (Центрифуга)** за да изберете брзина на центрифугата.

НАПОМЕНА

- Ако изберете **No (Не)** со притискање на копчето **Spin (Центрифуга)**, и понатаму ќе се врти кратко време за брзо да ја исцеди водата.

Rinse+ (Плакнење+)

Оваа функција е препорачана за луѓе со алергии на детергенти.

- Притиснете го и држете го копчето **TurboWash (Турбо перење)** 3 секунди за да додадете еднаш плакнење.

Intensive (Интензивно)

Оваа функција се користи за перење на нормално и многу извалкани алишта.

- Притиснете и држете го копчето **Pre Wash (Претперење)** 3 секунди.

Следете ги следните чекори за да ја приспособите програмата за перење:

- 1 Подгответе ги алиштата и наполнете го барабанот.
- 2 Притиснете на копчето **Напојување**.
- 3 Додајте детергент.
- 4 Изберете програма за перење.
- 5 Приспособете ја програмата за перење (**Temp. (Темп.)**, **Spin (Центрифуга)**, **Rinse+ (Плакнење+)** и **Intensive (Интензивно)**) така како што е потребно.
- 6 Притиснете на копчето **Старт/Пауза**.

Употреба само на функција за центрифуга

- 1 Подгответе ги алиштата и наполнете го барабанот.
- 2 Притиснете на копчето **Напојување**.
 - Не избирајте програма за перење и не додавајте детергент.
- 3 Притиснете на копчето **Spin (Центрифуга)**.
- 4 Притиснете на копчето **Старт/Пауза**.

НАПОМЕНА

- Ако ја изберете програмата за перење, нема да можете да изберете само центрифуга. Ако се случи ова, двапати притиснете на копчето **Напојување** за да се исклучи и повторно да се вклучи машината.

Употреба на посебните опции

Можете да ги прилагодите програмите со употреба на следниве посебни опции:

Steam (Пареа)

Додавањето на оваа опција помага за подобри резултати при чистењето.

Wrinkle Care

Додавањето на оваа опција помага да се намали туткањето со помош на третман со пареа по центрифугирањето.

НАПОМЕНА

- Ако ја изберете оваа опција, алиштата кратко ќе се тркалаат на неколку минути во траење од најмногу 30 минути откако ќе заврши избраната програма. Додека таа опција работи, ќе се појави End на приказот.

TurboWash (Турбо перење)

Додавањето на оваа опција го намалува времето на програмата, но ќе се добијат слични резултати од перење.

Следете ги следните чекори за да употребите посебна опција.

- 1 Притиснете на копчето **Напојување**.
- 2 Изберете програма за перење.
- 3 Приспособете ја програмата за перење (**Temp. (Темп.)** или **Spin (Центрифуга)**) така како што е потребно.
- 4 За употреба на посебните опции, Незадолжително 1: притиснете го копчето **Steam (Пареа)** или **TurboWash (Турбо перење)**.
Незадолжително 2: притиснете и држете го копчето **Steam (Пареа)** 3 секунди за да ја изберете опцијата **Wrinkle Care**.
- 5 Притиснете на копчето **Старт/Пауза**.

Употреба на основните опции

Можете да ги прилагодите програмите со употреба на следниве основни опции:

Pre Wash (Претперење)

Оваа опција се препорачува при перење на особено валкани алишта.

- 1 Притиснете на копчето **Напојување**.
- 2 Изберете програма за перење.
- 3 Притиснете го копчето **Pre Wash (Претперење)** како што е потребно.
- 4 Притиснете на копчето **Старт/Пауза**.

Add Item (Додавање облека)

Можете да ја користите оваа опција за да додадете или да извадите облека по започнувањето на програмата за перење.

- 1 Притиснете на копчето **Напојување**.
- 2 Изберете програма за перење.
- 3 Притиснете на копчето **Старт/Пауза**.
- 4 Притиснете го копчето **Add Item (Додавање облека)** како што е потребно.
- 5 Отворете ја вратата откако ќе се отклучи и додајте ги или отстранете ги потребните парчиња облека.
- 6 Затворете ја вратата и притиснете на копчето **Старт/Пауза**.

НАПОМЕНА

- Вратичката останува заклучена од безбедносни причини кога нивото на водата или температурата во барабанот е висока. Не е возможно да се додава облека во тој период.

36 РАБОТЕЊЕ

Delay End (Одложи крај)

Оваа функција можете да ја користите за машината автоматски да почне со работа и да заврши со работа по одредено време.

- 1 Притиснете на копчето **Напојување**.
- 2 Изберете програма за перење.
- 3 Притиснете го копчето **Delay End (Одложи крај)** како што е потребно.
- 4 Притиснете на копчето **Старт/Пауза**.

НАПОМЕНА

- Освен LED-сијаличката на копчето **Delay End (Одложи крај)**, сите LED-сијалички на контролната табла ќе се исклучат за 20 минути. Ова може да варира зависно од купениот модел.
- Одложеното време е времето до крајот на програмата, не почетокот. Реалното време што поминува може да варира во зависност од температурата на водата, облеката и други фактори.
- За да ја откажете функцијата, треба да го притиснете копчето **Напојување**.
- За оваа функција, не користете течен детергент.

Подесувања

Child Lock (Брава за деца)

Употребувајте ја оваа опција за да ги оневозможите контролите. Оваа функција може да спречи децата да ги променат циклусите или работата на апаратот.

НАПОМЕНА

- Откако ќе ја изберете оваа функција, ќе се заклучат сите копчиња освен копчето **Напојување**.
- Кога се заклучени контролите, [L] и преостанатото време наизменично се

прикажува на екранот во текот на перењето додека е вклучена оваа функција.

- Со исклучување на напојувањето нема да се ресетира оваа функција. Мора да ја деактивирате функцијата пред да пристапите до другите функции.

Заклучување на контролната табла

- 1 Вклучување.
- 2 Притиснете и задржете ги копчињата **Delay End (Одложи крај)** и **Add Item (Додавање облека)** истовремено во траење од 3 секунди за да се активира оваа функција.
 - Ќе слушнете звук и ќе се појави на приказот [L].

Отклучување на контролната табла

- 1 Вклучување.
- 2 Притиснете и задржете ги копчињата **Delay End (Одложи крај)** и **Add Item (Додавање облека)** истовремено во траење од 3 секунди за да се деактивира оваа функција.

Beep On/Off (Вклучување/Исклучување звук)

Апаратот пушта мелодија кога започнува и запира со работа.

- Притиснете и задржете ги копчињата **Turbo Wash (Турбо перење)** и **Pre Wash (Претперење)** истовремено во траење од 3 секунди за да се деактивира/активира оваа функција.

ПАМЕТНИ ФУНКЦИИ

Апликација LG ThinQ

Апликацијата „LG ThinQ“ Ви овозможува да комуницирате со уредот со помош на паметен телефон.

Карактеристики на апликацијата LG ThinQ

Комуницирајте со уредот преку вашиот мобилен телефон, користејќи ги корисните паметни опции.

Remote Start (Далечинско започнување)

Ви овозможува контрола над апаратот од далечина преку апликацијата **LG ThinQ**.

Download Cycle (Преземање на циклус)

Можете да преземете нови и посебни циклуси што не се вклучени во основните циклуси на апаратот.

Можете да преземете разни специјализирани циклуси специфични за апаратот ако сте го регистрирале.

Откако ќе заврши преземањето на циклусот во апаратот, апаратот ќе го задржи преземениот циклус сè додека не се преземе нов циклус.

НАПОМЕНА

- Само еден циклус може да биде зачуван во апаратот истовремено.

Водич за чистење на кадата на барабанот

Оваа функција покажува уште колку циклуси преостануваат до почетокот на функцијата **Tub Clean (Чистење на корито под барабан)**.

Набљудување на енергијата

Оваа функција ја проверува потрошувачката на електрична енергија на последните циклуси и месечниот просек.

Smart Diagnosis

Оваа функција обезбедува корисни информации за дијагностицирање и решавање на проблемите кај апаратот, базирајќи се на образецот на употреба.

Подесувања

Ви овозможува да подесите различни опции кај апаратот и во апликацијата.

Предупредувачко известување

Кога циклусот е завршен или кога апаратот има проблеми, постои опција да добивате мобилни известувања на паметниот телефон.

Ивестувањата се активираат дури и ако апликацијата **LG ThinQ** е исклучена.

НАПОМЕНА

- Доколку го промените рутерот, вашиот интернет-провајдер или лозинката, избришете ја машината регистрирана преку апликацијата **LG ThinQ** и повторно регистрирајте ја.
- Апликацијата подлежи на промени заради подобрување на апаратот, без да им се даде предупредување на корисниците.
- Карактеристиките може да варираат во зависност од моделот.

Пред користење на апликацијата LG ThinQ

- 1 Проверете го растојанието помеѓу апаратот и безжичниот рутер (Wi-Fi мрежата).
 - Ако е преголемо растојанието помеѓу апаратот и безжичниот рутер, доаѓа до слабеење на сигналот. Може да биде потребен подолг временски период за регистрација, или може да доведе до неуспешна инсталација.
- 2 Исклучете го **мобилен** или **интернетот** на вашиот паметен телефон.

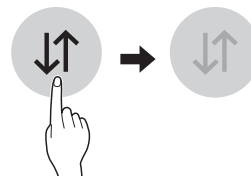

38 ПАМЕТНИ ФУНКЦИИ

- 3** Поврзете го вашиот pameten телефон со безжичниот рутер.

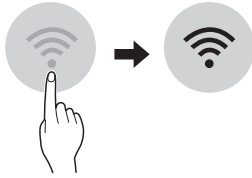

НАПОМЕНА

- За да потврдите дека сте поврзани со Wi-Fi, проверете дали свети иконата  на контролната табла.
- Апаратот поддржува единствено 2,4 GHz Wi-Fi мрежи. За да ја проверите фреквенцијата на вашата мрежа, контактирајте го вашиот снабдувач со интернет услуги, или погледнете во упатството за вашиот безжичен рутер.
- **LG ThinQ** не е одговорна за какви било проблеми околу поврзувањето со мрежата или какви и да било проблеми, дефекти или грешки предизвикани од поврзувањето со мрежата.
- Ако апаратот има проблеми околу конектирањето на Wi-Fi мрежата, можеби е предалеку од рутерот. Набавете Wi-Fi засилувач (засилувач на дострелот) за да ја подобрите јачината на Wi-Fi сигналот.
- Wi-Fi конекцијата можеби не се поврзува или можеби е прекината поради опкружувањето на домашната мрежа.
- Мрежното поврзување можеби нема да работи правилно во зависност од провајдерот на интернет услугите.
- Околното безжично поврзување можеби придонесува безжичниот мрежен сервис да работи бавно.
- Апаратот не може да се регистрира, поради проблеми со преносот на безжичниот сигнал. Извлечете го кабелот од апаратот и почекајте околу една минута, пред повторно да се обидете.
- Ако е овозможен заштитниот сид на вашиот безжичен рутер, оневозможете го или додадете исклучок во него.
- Името на безжичната мрежа (SSID) треба да биде комбинација од англиски букви и

броеви. (Не користете ги специјалните карактери)

- Smartphone корисничкиот интерфејс (UI) може да варира, во зависност од мобилниот оперативен систем (OS) и производителот.
- Ако безбедносниот протокол на рутерот е поставен на **WEP**, можно е да не успеете во поставувањето на мрежата. Сменете го на други безбедносни протоколи (се препорачува **WPA2**) и повторно регистрирајте го производот.

Инсталирање на апликацијата LG ThinQ

Побарајте ја апликацијата **LG ThinQ** на Google Play Store & Apple App Store преку вашиот смартфон. Следете ги инструкциите за преземање и инсталирање на апликацијата.

Активирање на мрежното поврзување

- 1** Вклучете ја апликацијата **LG ThinQ**.
- 2** Изберете и допрете на **Машина за перење со предно полнење** во апликацијата.
- 3** Притиснете го копчето **Напојување** на контролната табла.
- 4** Притиснете и држете го копчето **Wi-Fi 3** секунди на контролната табла.
 - LED-сијаличката за Wi-Fi ќе трепка за време на процесот на поврзување.

Користење на уредот од далечина

Remote Start (Далечинско започнување)

Користете pameten телефон за да можете далечински да го контролирате вашиот апарат. Исто така, можете да ја набљудувате и работата

на одбраниот циклус за да знаете уште колку време преостанало од циклусот.

Користење на функцијата

- 1 Ставете ја облеката во барабанот.
 - Ако сакате, можете да додадете белило или омекнувач на ткаенина во соодветните прегради за диспензирање.
- 2 Притиснете на копчето **Напојување**.
- 3 Притиснете и држете го копчето **Remote Start (Далечинско започнување)** 3 секунди за да ја вклучите функцијата за далечинска контрола.
- 4 Започнете го циклусот преку апликацијата **LG ThinQ** на вашиот паметен телефон.

НАПОМЕНА

- Откако ќе се вклучи оваа функција, можете да го започнете циклусот само преку апликацијата за паметен телефон **LG ThinQ**. Ако циклусот не започне, машината ќе чека тој да започне сè додека не ја исклучите функцијата со далечинска контрола преку апликацијата.
- Ако е отворена вратичката, циклусот не може да започне со далечинска контрола.

Рачно исклучете ја оваа функција

Кога е активирана оваа функција, притиснете го и задржете го копчето **Remote Start (Далечинско започнување)** 3 секунди.

Деактивирање на мрежното поврзување

На вашиот паметен телефон, отповрзете се од домашната Wi-Fi мрежа.

- 1 Вклучете ја апликацијата **LG ThinQ**.
- 2 Изберете и допрете на **Машина за перење со предно полнење** во апликацијата.

- 3 Изберете и допрете за **бришење производ** во менито со поставки и отповрзете.

Потрошувачка на енергија во мирување

Потрошувачка на енергија во мирување	0,5 W
Потрошувачка на енергија при мирување на мрежата	2,0 W
Временскиот период, по што функцијата на управување, енергија, или слична функција, автоматски се префрла на опрема во режим на подготвеност и/или исклучен режим и/или состојба во која се нуди подготвеност на мрежата.	20 минут и

НАПОМЕНА

- Активирањето на мрежното поврзување може да ја зголеми потрошувачката на енергија на апаратот.

Известување за софтвер со отворен код

За да го добиете изворниот код според GPL, LGPL, MPL и другите лиценци за отворен изворен код кој се користи кај овој производ, посетете ја страницата <http://opensource.lge.com>.



Покрај изворниот код, достапни за преземање се и сите наведени одредби на лиценца, одрекувања од одговорност и известувања за авторски права.

LGE исто така ќе ви овозможи слободен код на CD-ROM за цена која ги покрива трошоците за таквото доставување (како на пр. трошоци за медиумот, пратката и манипулативни трошоци) по барање преку е-пошта на opensource@lge.com. Оваа понуда е валидна во период од три години по последната наша

40 ПАМЕТНИ ФУНКЦИИ

испорака на овој производ. Оваа понуда важи за секој примател на овие информации.

Smart Diagnosis

Оваа функција е достапна само со моделите со логото  или .

Употребете ја оваа опција за да дијагностицирате или решите проблеми со вашиот апарат.

НАПОМЕНА

- Од причини што не може да се препишат како немарност на LGЕ, услугата може да не работи поради надворешни фактори, како што се, но неограничувајќи се на достапноста на Wi-Fi, губење на Wi-Fi конекцијата, политиката на продавницата за апликации или достапноста на апликацијата.
- Оваа функција може да е предмет на промена без претходна најава и може да има поразлична форма во зависност од тоа каде сте лоцирани.

Користење LG ThinQ за дијагностицирање проблеми

Ако искусите проблеми со вашиот апарат опремен со Wi-Fi, тој може да ги испрати податоците за проблемот на паметен телефон преку апликацијата **LG ThinQ**.

- Вклучете ја апликацијата **LG ThinQ** и изберете ја опцијата **Smart Diagnosis** во менито. Следете ги упатствата во апликацијата **LG ThinQ**.



Користење звучна дијагноза за дијагностицирање проблеми

Следете ги упатствата долу за да го користите методот на звучна дијагноза.

- Вклучете ја апликацијата **LG ThinQ** и изберете ја опцијата **Smart Diagnosis** во менито. Следете ги упатствата за звучна дијагноза дадени во апликацијата **LG ThinQ**.

- 1 Притиснете го копчето **Напојување** за да ја вклучете машината.

- Не притискајте ни едно од копчињата.

- 2 Поставете го делот на паметниот телефон за зборување блиску до логото  или .

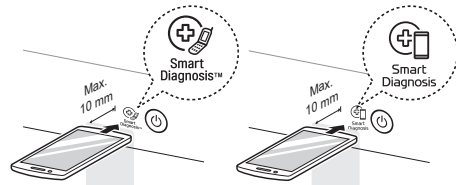

- 3 Притиснете го и држете го копчето **Temp. (Temp.)** 3 секунди или подолго додека го држите делот на паметниот телефон за зборување до логото сè додека не заврши преносот на податоците.

- Не преместувајте го паметниот телефон додека не заврши преносот на податоците. Се прикажува преостанатото време потребно за трансфер на податоци.

- 4 Откако ќе заврши преносот на податоци, дијагнозата се прикажува во апликацијата.

НАПОМЕНА

- За најдобри резултати, не поместувајте го паметниот телефон додека се пренесуваат тоновите.

ОДРЖУВАЊЕ

⚠ ПРЕДУПРЕДУВАЊЕ

- Исклучете ја машината од струја пред да ја чистите, за да избегнете ризик од струен удар. Во спротивно, може да дојде до сериозна повреда, пожар, струен удар или смрт.
- Никогаш не користете јаки хемикалии, абразивни средства за чистење или растворувачи за чистење на машината. Може да го оштетат финишот.

МАКЕДОНСКИ

Чистење по секое перење

Што да чистите

Секогаш вадете ги алиштата веднаш штом ќе заврши циклусот. Оставањето влажни алишта во машината за перење може да предизвика туткање, пренесување на бои и миризби.

- Откако ќе заврши перењето, избришете ја вратата и бравата на вратата од влага.
- Оставете ја вратата подотворена за да се исуши барабанот.
- Избришете го уредот со сува крпа за да нема влага.

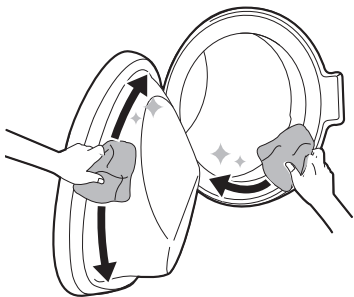

⚠ ПРЕДУПРЕДУВАЊЕ

- Внимавајте на децата доколку ја оставите вратата отворена за да се исуши барабанот.

Чистење на надворешноста

Со соодветна нега, уредот ќе добие продолжен работен век.

Надворешност

- Веднаш избришете го истеченото средство.
- Избришете со влажна крпа и потоа повторно со сува крпа за да нема влага во жлебовите или отворите.
- Не притискајте ја површината или екранот со остри предмети.

Врата

- Избришете ја со влажна крпа надворешната и внатрешната страна, а потоа избришете ја со сува крпа.

⚠ ПРЕДУПРЕДУВАЊЕ

- Не обидувајте се да ги раздвоите панелите или да го расклопувате апаратот. Не применувајте остри предмети на контролната табла за да ракувате со апаратот.

42 ОДРЖУВАЊЕ

Периодично чистење на апаратот и итно испуштање на водата

Tub Clean (Чистење на корито под барабан)

Ова е посебна функција што помага да се исчисти внатрешноста на апаратот со киснење, перење, плакнење и центрифугирање.

Пуштајте ја оваа функција **еднаш месечно** (или почесто ако е потребно) за да се намалат наслагите од детергент и омекнувач, како и **ДРУГИТЕ НАСЛАГИ**.

Ако има лош мирис или мирис на влага во апаратот, пуштајте ја оваа функција **еднаш неделно во период од 3 недели** како дополние на редовните интервали.

НАПОМЕНА

- Ќе се прикаже пораката **ℳ** за да ве извести со препорака за работата на оваа функција.

- 1 Извадете ја облеката од машината и затворете ја вратата.
- 2 Во главната преграда од фиоката за детергент додадете средство против бигор.
 - Таблетите можете да ги ставате директно во барабанот како алтернатива на прашок.
- 3 Затворете ја фиоката бавно.
- 4 Вклучете ја машината, а потоа изберете **Tub Clean (Чистење на корито под барабан)**.
- 5 Притиснете го копчето **Старт/Пауза** за старт.
- 6 Оставете ја вратичката отворена за целосно да се исуши внатрешноста на апаратот.

- Ако внатрешноста на апаратот не е исушена целосно, тоа може да предизвика лош мирис или влага.

⚠ ПРЕДУПРЕДУВАЊЕ

- Внимавајте на децата доколку ја оставите вратата отворена за да се исуши барабанот.

Чистење на доводниот филтер

Доводниот филтер за вода собира бигор или седименти коишто можеби се наоѓаат во водата со којашто апаратот се снабдува. Чистете го доводниот филтер на шест месеци или слично, или пак почесто ако водата е многу тврда или пак ако содржи траги на бигор.

- Исклучете ја чешмата за снабдување со вода на апаратот доколку планирате да не го користите одреден временски период (на пр. ако одите на одмор), а особено доколку во непосредна близина на подот нема одвод (одводен канал) за водата.
- Ќе се прикаже пораката за грешка **IE** на контролната табла кога водата не влегува во фиоката со детергент.

- 1 Исклучете ја струјата и чешмата и потоа одвртете го цревото за довод на вода.

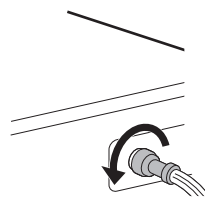

- 2 Отстранете го доводниот филтер со мали клешти и потоа исчистете го со помош на средно тврда четка за заби.

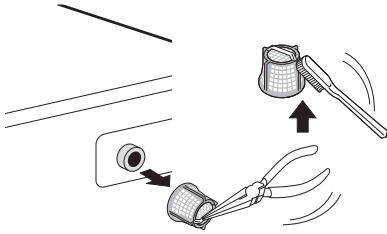

Чистење на одводниот филтер на пумпата и изведба на итна евакуација на водата

Одводниот филтер собира влакна и мали предмети коишто можеби се случајно заборавени во алиштата. Проверувајте на секои шест месеци дали филтерот е чист за да овозможите непречено работење на апаратот.

Дозволете водата да се излади пред да го исчистите одводниот филтер на пумпата. Отворете ја вратичката во итен случај или изведете итна евакуација на водата.

- 1 Исклучете ја машината
- 2 Отворете го капакот и извлекете го одводното црево.

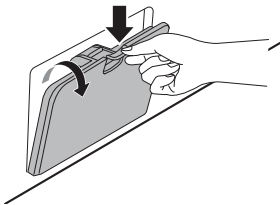

- 3 Прво отстранете го одводниот чеп од одводното црево ①, и потоа исцедете ја водата. Потоа, полека одвртувајте го одводниот филтер на пумпата ② за да се исцеди преостанатата вода и потоа

продолжете да ги отстранувате остатоците или предметите од филтерот.

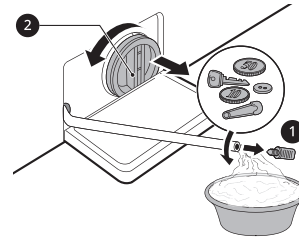

- 4 По чистењето на одводниот филтер на пумпата, внимателно вметнете го филтерот повторно и завртете го одводното капаче наредно внимателно за да избегнете неправилно завртување и подоцнежено протекување. Повторно вметнете го чепот во одводното црево и поставете го цревото во својот држач.

- 5 Затворете го капакот.

⚠ ВНИМАНИЕ

- Внимавајте при цедењето, затоа што водата може да биде жешка.
- Пуштајте ја програмата за Чистење на коритото под барабанот еднаш месечно (или почесто, по потреба) за да се отстрани вишокот детергент и други остатоци.

Чистење на фиоката за детергент

Детергентот и омекнувачот на ткаенини може да се наталожат во фиоката на диспензерот. Течните детергенти може да заостанат под фиоката на диспензерот и да не се диспензираат целосно. Извадете ја фиоката и додатоците и проверете дали има наслаг од производи за чистење **еднаш или двапати месечно**.

- 1 Потегнете за да ја извадите преградата за детергент.

44 ОДРЖУВАЊЕ

- Потоа, нежно извлечете ја фиоката на надвор додека цврсто го држите копчето за откачување.

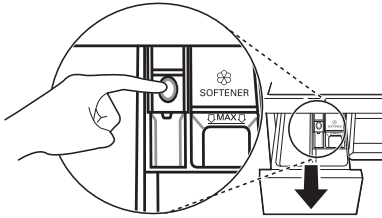

- 2** Исчистете ги наслагите од детергент и омекнувач.
 - Исплакнете ги фиоката и додатоците со топла вода за да го отстраните талогот од детергентите и омекнувачите. Користете само вода за да ја исчистите фиоката за детергент. Избришете ја фиоката и додатоците со мека ткаенина или крпа.
- 3** За да го исчистите отворот за фиоката, користете крпа или мала, неметална четка.
 - Отстранете ги сите остатоци од горниот и долниот дел на отворот.
- 4** Избришете ја влагата од отворот со мека ткаенина или крпа.
- 5** Повторно склопете ги компонентите на фиоката во соодветните прегради и вметнете ја на место.

РЕШАВАЊЕ ПРОБЛЕМИ

Работата на машината може да предизвика грешки и дефекти. Следните табели содржат можни причини и напомени за разрешување на порака за грешка или дефект. Препорачано е внимателно да ги читате табелите долу за да заштедите време и пари коишто би ги потрошиле со повлекувањето на сервисниот центар на LG Electronics.

МАКЕДОНСКИ

Пред да го повикате нашиот сервис

Вашата машина е опремена со автоматски систем за следење грешки за детекција и дијагноза на проблеми во рана фаза. Ако машината на функционира правилно или не работи воопшто, проверете ги следните работи пред да повикате сервис на LG Electronics:

Пораки за грешка

Симптоми	Можни причини и Решение
IE ПРОБЛЕМ СО ДОВОДОТ НА ВОДА	Снабдувањето со вода не е соодветно за таа локација. Водата не влегува во машината или влегува бавно. <ul style="list-style-type: none"> Направете проверка со друга славина во куќата.
	Славината за снабдување со вода не е целосно отворена. Водата не влегува во машината или влегува бавно. <ul style="list-style-type: none"> Отворете ја славината целосно.
	Доводното црево е превиткано. <ul style="list-style-type: none"> Исправете го цревото или ставете ново.
	Затнат е филтерот на доводното црево. <ul style="list-style-type: none"> Проверете го и исчистете го филтерот за доводниот вентил откако ќе ја исклучите славината и ќе ги отстраните спојките за цревото од машината за перење.
UE ПРОБЛЕМ ПОРАДИ НЕИЗБАЛАНСИРАНА МАШИНА	Машината располага со систем кој ја открива и ја корегира неизбалансираноста на машината. <ul style="list-style-type: none"> Ако алиштата се премногу влажни кон крајот на циклусот, прередете ги за да овозможите соодветно цедење со центрифуга. Затворете ја вратичката и стиснете на копчето Старт/Пауза. Може да се потребни неколку моменти додека да почне центрифугата. Вратичката мора да биде заклучена за да почне центрифугирањето.
	Премалку алишта. Можно е системот да престане да врти или да ја прекине центрифугата доколку во машината има тешки парчиња (на пр. ќилимче, бањарка итн). <ul style="list-style-type: none"> Додајте 1 или 2 слични или помали парчиња алишта за да биде избалансирано полнењето. Затворете ја вратичката и притиснете го копчето Старт/Пауза. Може да се потребни неколку моменти додека да почне центрифугата. Вратичката мора да биде заклучена за да почне центрифугирањето.

46 РЕШАВАЊЕ ПРОБЛЕМИ

Симптоми	Можни причини и Решение
OE ПРОБЛЕМ СО ОДВОДОТ НА ВОДА	Одводното црево е извиткано или затнато. Водата не се цеди од машината или се цеди бавно. <ul style="list-style-type: none"> Исчистете го и исправете го одводното црево.
	Одводниот филтер е затнат. <ul style="list-style-type: none"> Проверете и исчистете го одводниот филтер.
dE dE l dE2 dE4 ПРОБЛЕМ СО ВРАТАТА	Сензорот на вратата не работи. <ul style="list-style-type: none"> Јавете се во сервисниот центар на LG. Телефонскиот број на локалниот сервисен центар на LG е наведен на гаранцијата.
EE ГРЕШКА СО КОНТРОЛИТЕ	Постои проблем со контролите. <ul style="list-style-type: none"> Исклучете го приклучокот од струја и повикајте сервис.
LE ПРОБЛЕМ СО МОТОРОТ	Оптоварување на моторот. <ul style="list-style-type: none"> Исклучете ја машината и оставете да се излади моторот 30 минути, а потоа рестартирајте ја програмата.
FE ПРОБЛЕМ ПОРАДИ ПРЕПОЛНУВАЊЕ	Се преполнува со вода поради можеен дефектен вентил за вода. <ul style="list-style-type: none"> Затворете ја славината за вода. Исклучете го апаратот од штекер. Повикајте сервисер.
PE ПРОБЛЕМ СО СЕНЗОРОТ ЗА ПРИТИСОК	Сензорот за нивото на водата не работи. <ul style="list-style-type: none"> Затворете ја славината за вода. Исклучете го апаратот од штекер. Повикајте сервисер.
u5 ПРОБЛЕМ СО СЕНЗОРОТ ЗА ВИБРАЦИИ	Сензорот за вибрации не работи. <ul style="list-style-type: none"> Повикајте сервис.
FF ЗАМРЗНАТ ДЕЛ	Да не се замрзнати цревата за довод/одвод или одводната пумпа? <ul style="list-style-type: none"> Ставете топла вода во барабанот за да се одмрзне одводното црево и одводната пумпа. Прекријте го доводното црево со влажна и топла крпа.
HE ПРОТЕКУВАЊЕ ВОДА	Претекува вода. <ul style="list-style-type: none"> Повикајте сервис.
PF ПРОБЛЕМ СО НАПОЈУВАЊЕТО СО СТРУЈА	Апаратот не се напојува со струја. <ul style="list-style-type: none"> Рестартирајте ја програмата.

Звуци

Симптоми	Можни причини и Решение
Тропкање и свечкање	<p>Можно е во барабанот да има страни предмети, како клучеви, метални монети или безопасни игли.</p> <ul style="list-style-type: none"> Запрете ја машината, проверете дали има страни предмети во барабанот. Ако продолжат звуците откако сте ја рестартирале машината, повикајте сервис.
Тап звук	<p>Тешките алишта може да произведат тап звук. Тоа обично е нормално.</p> <ul style="list-style-type: none"> Ако звукот продолжи, можеби апаратот нема рамнотежа. Исклучете го и прераспоредете ги алиштата.
	<p>Можно е алиштата да не се правилно распоредени во барабанот.</p> <ul style="list-style-type: none"> Паузирајте ја програмата и прераспоредете ги алиштата откако вратата ќе се отклучи.
Бучава на вибрација	<p>Не сте го отстраниле пакувањето.</p> <ul style="list-style-type: none"> Отстранете го пакувањето на машината.
	<p>Можно е алиштата да не се распоредени рамномерно во барабанот.</p> <ul style="list-style-type: none"> Паузирајте ја програмата и прераспоредете ги алиштата откако вратата ќе се отклучи.
	<p>Една или повеќе ногарки не лежат цврсто и рамномерно на подот.</p> <ul style="list-style-type: none"> Погледнете ги упатствата за Нивелирање на апаратот за да го приспособите апаратот.
	<p>Подот не е доволно цврст.</p> <ul style="list-style-type: none"> Проверете дали подот е цврст. Погледнете го делот Барања за место на монтажа за да изберете соодветна локација.

МАКЕДОНСКИ

Работење

Симптоми	Можни причини и Решение
Протекува вода.	<p>Одводните цевки во домот се затнати.</p> <ul style="list-style-type: none"> Одзатнете ги одводните цевки. Стапете во контакт со водоводџија, ако е потребно.
	<p>Протекувањето се случува при неправилна монтажа на одводното црево или поради затнато одводно црево.</p> <ul style="list-style-type: none"> Исчистете го и исправете го одводното црево. Редовно проверувајте го и чистете го одводниот филтер.
	<p>Капачето на одводниот филтер на пумпата не е поставено правилно.</p> <ul style="list-style-type: none"> Повторно наместете го одводниот филтер за пумпата.

48 РЕШАВАЊЕ ПРОБЛЕМИ

Симптоми	Можни причини и Решение
Машината не работи.	Контролната табла е исклучена поради неактивност. <ul style="list-style-type: none"> Ова е нормално. Притиснете на копчето Напојување за да ја вклучите машината.
	Машината е исклучена. <ul style="list-style-type: none"> Проверете дали кабелот е сигурно приклучен во штекерот.
	Водата е исклучена. <ul style="list-style-type: none"> Целосно одвртете ја славината за вода.
	Контролите не се соодветно поставени. <ul style="list-style-type: none"> Погрижете се да е правилно поставена програмата. Затворете ја вратичката и притиснете на копчето Старт/Пауза.
	Вратата е отворена. <ul style="list-style-type: none"> Затворете ја вратичката и проверете дали нешто ја попречува за целосно да се затвори.
	Прекинувачот на колото/осигурувачот е прекинат/прегорен. <ul style="list-style-type: none"> Проверете ги колата/осигурувачите. Заменете осигурувач или ресетирајте го колото. Апаратот треба да е приклучен на посебно струјно коло. Апаратот ќе ја продолжи програмата таму каде што застанала штом повторно се врати струјата.
	Потребно е ресетирање на контролите. <ul style="list-style-type: none"> Притиснете на копчето Напојување и потоа повторно изберете ја посакуваната програма и притиснете на копчето Старт/Пауза.
	Старт/Пауза не е притиснато по избирањето на програмата. <ul style="list-style-type: none"> Притиснете на копчето Напојување и потоа повторно изберете ја посакуваната програма и притиснете на копчето Старт/Пауза. Апаратот ќе се исклучи ако не го притиснете копчето Старт/Пауза во одредено време.
	Екстремно низок притисок на водата. <ul style="list-style-type: none"> Проверете ги другите славини во домот за да видите дали притисокот е соодветен.
Машината ја загрева водата или прави параа. <ul style="list-style-type: none"> Барабанот може времено да престане да функционира во одредени програми, додека водата не се загрее на соодветната температура. 	
Копчињата не функционираат соодветно.	Активирана е опцијата Child Lock (Брава за деца). <ul style="list-style-type: none"> Деактивирајте ја опцијата Child Lock (Брава за деца) ако е тоа потребно.
Вратата не се отвора.	Откако машината ќе почне со работа, вратата не се отвора поради безбедносни причини. <ul style="list-style-type: none"> Ова е нормално. Можете безбедно да ја отворите вратата откако ќе исчезне .

Симптоми	Можни причини и Решение
Машината не се полни соодветно.	Доводниот филтер е затнат. <ul style="list-style-type: none"> Проверете дали доводните филтри на вентилите се затнати.
	Можно е доводните црева да се превиткани. <ul style="list-style-type: none"> Проверете дали доводните црева се превиткани или затнати.
	Недоволно снабдување со вода. <ul style="list-style-type: none"> Проверете дали славините за топла и ладна вода се одвртени целосно.
	Цревата за топла и ладна вода се испомешани. <ul style="list-style-type: none"> Проверете дали доводните црева се правилно поврзани.
Од машината не се цеди водата.	Превиткано одводно црево. <ul style="list-style-type: none"> Проверете дали одводното црево е превиткано.
	Местото на одводнување е повисоко од 1,2 метри над подот. <ul style="list-style-type: none"> Одводното црево не треба да е повисоко од 1,2 метри од подот на којшто е поставен апаратот.
Детергентот не влегува во машината или влегува делумно.	Користите премногу детергент. <ul style="list-style-type: none"> Следете ги принципите обезбедени од производителот на детергентот.
	Може да е блокиран одводниот филтер на пумпата. <ul style="list-style-type: none"> Исчистете го одводниот филтер.
Програмата трае подолго од вообичаено.	Машината не е наполнета доволно. <ul style="list-style-type: none"> Додајте уште облека за да се избалансира полнењето на машината.
	Потешки парчиња се мешаат со полесни парчиња. <ul style="list-style-type: none"> Секогаш перете парчоња со слична тежина, за машината рамномерно да ја распореди тежината.
	Полнењето на машината не е избалансирано. <ul style="list-style-type: none"> Рачно распоредете ја облеката доколку има заплеткани парчиња.
Одложен е крајот на циклусот	Тоа се должи на небалансираност, или пак вклучена е програмата за отстранување пена. <ul style="list-style-type: none"> Ова е нормално. Преостанатото време прикажано на дисплејот е само проценка. Реалното време може да варира.

50 РЕШАВАЊЕ ПРОБЛЕМИ

Перформанси

Симптоми	Можни причини и Решение
Дамките не се перат	<p>Се работи за стари дамки.</p> <ul style="list-style-type: none"> Работите што претходно биле испрани може да имаат веќе вкоренети дамки. Таквите дамки се отстрануваат тешко и може да е потребно рачно перење или претперење за да се отстранат.
Дамки	<p>Белилото или омекнувачот прерано се испуштаат.</p> <ul style="list-style-type: none"> Преградата на диспензерот е преполна. Белилото или омекнувачот пребрзо се диспензираат. Секогаш мерете колку белило или омекнувач треба да ставите за да не преполните. Бавно затворете го диспензерот за детергент.
	<p>Белилото или омекнувачот се додадени директно врз алиштата во барабанот.</p> <ul style="list-style-type: none"> Секогаш користете го диспензерот за детергент за да се загарантира правилно диспензирање на белилото или омекнувачот во соодветниот момент според програмата.
	<p>Алиштата не се правилно сортирани.</p> <ul style="list-style-type: none"> Секогаш перете темни алишта одделно од светли и бели за да не дојде до мешање на боите. Никогаш не перете многу нечисти алишта со малку нечисти алишта.
Туткање	<p>Алиштата не се навремено извадени од машината.</p> <ul style="list-style-type: none"> Секогаш вадете ја облеката од апаратот веднаш штом заврши програмата.
	<p>Машината е преполна.</p> <ul style="list-style-type: none"> Можете целосно да ја наполните машината, но внимавајте да не го преполните барабанот. Вратичката треба лесно да се затвора.
	<p>Доводните црева за топла и ладна вода се измешани.</p> <ul style="list-style-type: none"> Плакнењето со топла вода може да предизвика туткање. Проверете дали добро сте ги поврзале цревата за довод на вода.
	<p>Брзината на центрифуга може да е преголема.</p> <ul style="list-style-type: none"> Поставете ја брзината на центрифуга според видот на облека.

Миризба

Симптоми	Можни причини и Решение
Мирис на мувла во машината	<p>Барабанот не е правилно исчистен.</p> <ul style="list-style-type: none"> Редовно вклучувајте ја функцијата Tub Clean (Чистење на корито под барабан).
	<p>Непријатна миризба може да се јави доколку одводното црево не е правилно наместено, поради што отпадната вода се враќа во машината.</p> <ul style="list-style-type: none"> Внимавајте при монтажата одводното црево да не се превитка или блокира.
	<p>Доколку не го чистите редовно диспензерот за детергент, може да се јави непријатна миризба поради мувла или страни супстанции.</p> <ul style="list-style-type: none"> Отстранете го и исчистете го диспензерот за детергент, особено горниот и долниот дел од отворот на диспензерот.

МАКЕДОНСКИ

Wi-Fi

Симптоми	Можни причини и Решение
Вашиот куќен апарат и смартфонот не се поврзани со Wi-Fi мрежата.	<p>Лозинката за Wi-Fi на коешто се обидувате да се поврзете, е неточна.</p> <ul style="list-style-type: none"> Пронајдете Wi-Fi мрежа поврзана со вашиот pameten телефон и отстранете ја, потоа регистрирајте го апаратот на LG ThinQ.
	<p>Мобилниот интернет за вашиот pameten телефон е вклучен.</p> <ul style="list-style-type: none"> Исклучете го мобилниот интернет на вашиот pameten телефон и регистрирајте го апаратот, користејќи ја Wi-Fi мрежата.
	<p>Името на безжичната мрежа (SSID), не е правилно поставено.</p> <ul style="list-style-type: none"> Името на безжичната мрежа (SSID) треба да биде комбинација од англиски букви и броеви. (Не користете ги специјалните карактери).
	<p>Фреквенцијата на рутерот не е 2,4 GHz.</p> <ul style="list-style-type: none"> Поддржана е само 2,4 GHz фреквенција на рутерот. Поставете го безжичниот рутер на 2,4 GHz и поврзете го апаратот со безжичниот рутер. За да ја проверите фреквенцијата на рутерот, проверете кај вашиот снабдувач на интернет услуги, или кај производителот на рутерот.
	<p>Преголемо е растојанието помеѓу апаратот и рутерот.</p> <ul style="list-style-type: none"> Ако е преголемо растојанието помеѓу апаратот и рутерот, сигналот може да биде слаб и конекцијата може да не биде правилно конфигурирана. Променете ја локацијата на рутерот, за да биде поблиску до апаратот.

52 РЕШАВАЊЕ ПРОБЛЕМИ

Корисничка поддршка и услуги

Стапете во контакт со корисничкиот информативен центар на LG Electronics.

- За да пронајдете овластен сервисен персонал на LG Electronics, посетете ја нашата веб-страница на **www.lg.com** и следете ги упатствата таму.
- Не препорачуваме да правите самостојни поправки бидејќи така може дополнително да го оштетите уредот и да ја поништите гаранцијата.
- Резервните делови наведени во Регулативата 2019/2023 се достапни во времетраење од минимум 10 години.



MANUALI I PËRDORIMIT

LAVATRIÇE



Para se të filloni instalimin, lexoni këto udhëzime me kujdes. Kjo do të thjeshtojë instalimin dhe do të garantojë që produkti të instalohet mirë dhe në mënyrë të sigurt. Lëroni këto udhëzime pranë produktit pas instalimit për referencë në të ardhmen.

SHQIP

F4WV910P2*E F4WV909P2*E

www.lg.com

Copyright © 2021 LG Electronics Inc. All Rights Reserved.

TABELA E PËRMBAJTJES

Ky manual mund të përmbajë figura ose materiale të ndryshme nga modeli që keni blerë.

Ky manual mund të rishikohet nga prodhuesi.

UDHËZIME SIGURIE

LEXONI TË GJITHA UDHËZIMET PËRPARA PËRDORIMIT	3
PARALAJMËRIM.....	3
KUJDESI PËR MJEDISIN	8

INSTALIMI

Pjesët dhe specifikimet	10
Kërkesat për vendin e instalimit	12
Shpaketimi i pajisjes	13
Nivelimi i pajisjes.....	14
Lidhja e tubit të hyrjes të ujit.....	16
Instalimi i tubit të shkarkimit.....	17

PËRDORIMI

Përmbledhje e funksioneve.....	18
Paneli i kontrollit	20
Përgatitja për ngarkesën për larje.....	23
Shtimi i detergjentit dhe zbutësit	24
Tabela e programeve	26
Opsione dhe funksione ekstra	32

FUNKSIONET INTELIGJENTE

Aplikacioni LG ThinQ.....	35
Smart Diagnosis	37

MIRËMBAJTJA

Pastrimi pas çdo larjeje	39
Pastrimi rregullisht i pajisjes dhe zbrazja e ujit në rast emergjence.....	39

ZGJIDHJA E PROBLEMEVE

Përpara thirrjes për shërbim	43
------------------------------------	----

UDHËZIME SIGURIE

LEXONI TË GJITHA UDHËZIMET PËRPARA PËRDORIMIT

Direktivat e mëposhtme të sigurisë janë bërë për të parandaluar rreziqet e paparashikueshme nga përdorimi i pasigurt ose i gabuar i pajisjes.

Direktivat janë ndarë në 'PARALAJMËRIM' dhe 'KUJDES' siç tregohet më poshtë.

Mesazhe sigurie



Ky simbol është për të treguar rastet dhe funksionimet që mund të shkaktojnë rrezik. Lexoni pjesën me këtë simbol me kujdes dhe ndiqni udhëzimet për të shmangur rreziqet.



PARALAJMËRIM

Kjo tregon se mosndjekja e udhëzimeve mund të shkaktojë dëmtime serioze ose vdekje.



KUJDES

Kjo tregon që mosndjekja e udhëzimeve mund të shkaktojë lëndime të vogla ose dëmtime në produkt.

PARALAJMËRIM



PARALAJMËRIM

Për të reduktuar rrezikun e zjarrit, goditjeve elektrike ose dëmtimeve të personave kur përdorni produktin, duhet të ndiqen masat bazë të sigurisë, përfshirë si më poshtë:

Siguria teknike

- Kjo pajisje mund të përdoret nga fëmijët e moshës 8 vjeç e sipër dhe nga persona me aftësi të kufizuara fizike, motorike ose mendore ose me mungesë përvojë dhe njohuri nëse mbikëqyren ose udhëzohen në lidhje me përdorimin e pajisjes në një mënyrë të sigurt dhe i kuptojnë rreziqet që përfshihen. Fëmijët nuk duhet të luajnë me

4 UDHËZIME SIGURIE

pajisjen. Pastrimi dhe mirëmbajtja nga përdoruesi nuk duhet të bëhen nga fëmijët pa mbikëqyrje.

- Fëmijët nën moshën 3 vjeç duhet të mbahen larg përveç nëse mbikëqyren vazhdimisht.
- Nëse kordoni i energjisë dëmtohet, ai duhet të zëvendësohet nga prodhuesi, agjenti i shërbimit ose nga persona të ngjashëm të kualifikuar në mënyrë që të shmanget rreziku.
- Hapjet e ventilimit nuk duhet të pengohen nga qilimi.
- Kjo pajisje ka për qëllim të përdoret vetëm në kushte shtëpie.
- Përdorni tub të ri ose një set tubash të dhënë bashkë me pajisjen. Përdorimi i tubave të vjetër mund të shkaktojë rrjedhje uji dhe dëmtime të pronës.
- Presioni i hyrjes së ujit duhet të jetë midis 50 kPa dhe 800 kPa.

Kapaciteti maksimal

Kapaciteti maksimal në disa cikle për larjen e rrobave të thata është:

F4WV910P2*E	F4WV909P2*E
10,5 kg	9 kg

Kapaciteti maksimal i rekomanduar për secilin program larjeje mund të ndryshojë. Për të pasur rezultate të mirë larjeje, lutemi referojuni **Tabelës së programeve** në kapitullin **FUNKSIONIMI** për detaje të mëtejshme.

Instalimi

- Asnjëherë mos u mundoni ta vini pajisjen në punë nëse është e dëmtuar, ka defekt, është çmontuar pjesërisht ose ka pjesë që mungojnë apo të prishura, si për shembull kordon ose spinë të dëmtuar.
- Kjo pajisje duhet të transportohet vetëm nga dy njerëz ose më shumë duke e mbajtur pajisjen mirë.
- Mos e instaloni pajisjen në një vend të lagur ose me pluhur. Mos e instaloni ose e mbani pajisjen jashtë, ose në një vend që është subjekt

i kushteve të motit si drita direkte e diellit, era, shiu ose temperaturat nën ngrirje.

- Sigurohuni që spina të jetë futur plotësisht në prizën e energjisë.
- Mos e lidhni pajisjen në priza me shumë dalje, me qarqe elektronike korrenti ose me kablllo zgjatues.
- Mos e modifikoni spinën e dorëzuar me pajisjen. Nëse nuk i përshtatet prizës së energjisë, instaloni një prizë të përshtatshme nga një elektrikist i kualifikuar.
- Kjo pajisje është e pajisur me një kordon energjie që ka një konduktor tokëzimi / lidhje (kunja tokëzimi) dhe një spinë energjie tokëzimi. Spina e energjisë duhet të lidhet me një prizë të përshtatshme që është instaluar dhe tokëzuar / lidhur sipas të gjitha kodeve dhe rregullave vendëse.
- Lidhja e gabuar e konduktorit të tokëzimit mund të rezultojë në rrezik goditjesh elektrike. Kontrolloni me një elektrikist të kualifikuar ose personel shërbimi nëse jeni në dyshim nëse pajisja është tokëzuar mirë.
- Kjo pajisje nuk duhet të montohet mbrapa një dërrësje me çelës, dërrësje me shinë ose dërrësje me menteshë në anën e kundërt me atë të pajisjes, në një mënyrë të tillë që pengohet hapja e plotë e dërrësjes së pajisjes.

Përdorimi

- Mos vendosni objekte të mprehta në panelin e kontrollit për të përdorur pajisjen.
- Mos u përpiqni të ndani asnjë panel apo ta çmontoni pajisjen.
- Mos e riparoni dhe as mos ndërroni asnjë pjesë të pajisjes. Të gjitha riparimet dhe shërbimet duhet të bëhen nga personeli i kualifikuar i shërbimit përveç nëse është rekomanduar në mënyrë specifike në këtë manual përdorimi. Përdorni vetëm pjesë këmbimi të autorizuara nga fabrika.
- Mos e shtyni derën tepër kur dera e pajisjes është e hapur.
- Mos futni kafshë, si p.sh. kafshë shtëpiake brenda pajisjes.

6 UDHËZIME SIGURIE

- Mos lani qilima, sixhade, këpucë ose batanije kafshësh, lodra me mbushje apo gjëra të tjera përveç rrobave ose çarçafëve në këtë pajisje.
- Mbajeni vendin poshtë dhe rrotull pajisjes pa materiale të djegshme si push, letra, lecka, lëndë kimike, etj.
- Mos e lini derën e pajisjes të hapur. Fëmijët mund të varen mbi derë ose të futen brenda në pajisje duke shkaktuar dëme ose lëndime.
- Mos futni, lani ose thani gjëra që janë pastruar, larë, njomur ose njollosur me substanca të djegshme ose shpërthyes (si për shembull llak, pastrues llaku, vaj, bojë, benzinë, degreasator, solucione të pastrimit kimik, vajguri, naftë, pastrues njollash, terpentinë, vaj vegjetal, vaj gatimi, aceton, alkool, etj.). Përdorimi i papërshtatshëm mund të shkaktojë zjarr ose shpërthim.
- Mos përdorni ose ruani substanca që marrin flakë ose të djegshme (eter, benzen, alkool, lëndë kimike, LPG, spërkatës i djegshëm, benzinë, hollues, naftë, insekticid, aromatizues, kozmetikë, etj.) pranë pajisjes.
- Asnjëherë mos e ngacmoni pajisjen ndërsa është në punë. Prisni derisa kazani të ketë ndaluar plotësisht.
- Mos e prekni derën gjatë një programi me temperaturë të lartë.
- Në rast se nga pajisja rrjedh ujë ose ka përmbajtje, shkëputeni spinën elektrike dhe kontaktoni qendrën e informacionit të klientit LG Electronics.
- Mbyllni çezmat e ujit për të lehtësuar presionin në tuba dhe valvula dhe për të minimizuar rrjedhjen nëse mund të ndodhë një prishje ose thyerje. Kontrolloni gjendjen e tubave të mbushjes; ato duhet të zëvendësohen pas 5 vjetësh.
- Nëse ka rrjedhje gazesh (isobutan, propan, gaz natyror, etj.) brenda shtëpisë, mos e prekni pajisjen ose prizën elektrike dhe ajroseni mjedisin menjëherë.
- Nëse tubi i shkarkimit ose tubi i hyrjes ngrin gjatë dimrit, përdoreni vetëm pasi të jetë shkrirë.
- Mbani të gjithë detergjentet e larjes, zbutësit dhe zbardhuesit larg nga fëmijët.

- Mos e prekni spinën e energjisë ose kontrollet e pajisjes me duar të lagura.
- Mos e përkulni kabllon e korrentit tepër e mos vendosni objekte të rënda mbi të.
- Mos e prekni ujin që ka kulluar nga pajisja gjatë larjes.
- Sigurohuni që shkarkimi të punojë siç duhet. Nëse uji nuk shkarkohet siç duhet, dyshemeja juaj mund të përmytet.
- Kur temperatura e ajrit është e lartë dhe temperatura e ujit është e ulët, kondensimi mund të ndodhë dhe kështu të laget dyshemeja.
- Fshini papastërtitë dhe pluhurin në sipërfaqe të spinës së energjisë.

Mirëmbajtja

- Shkëputeni pajisjen nga korrenti para se ta pastroni. Vendosja e kontrolleve në pozicionin OFF (FIKUR) ose në gjendje pritjeje nuk e shkëput pajisjen nga korrenti.
- Fiksojeni mirë spinën e energjisë në daljen e prizës pasi ta keni pastruar nga lagështia dhe pluhuri.
- Mos spërkatni ujë brenda ose jashtë pajisjes për ta pastruar.
- Asnjëherë mos e shkëputni pajisjen duke tërhequr kabllon e energjisë. Gjithmonë kapni spinën e energjisë fort dhe tërhiqeni drejt nga dalja e prizës.
- Vetëm personeli i kualifikuar i shërbimit nga qendra e shërbimit të LG Electronics duhet të bëjë çmontimin, riparimin ose modifikimin e pajisjes. Kontaktoni një qendër informacioni për klientin të LG Electronics nëse e lëvizni ose instaloni pajisjen në një vend tjetër.

Hedhja

- Para se ta hidhni një pajisje të vjetër, hiqeni nga priza, priteni kabllon direkt prapa pajisjes për të mos lejuar përdorimin e gabuar.
- Hidhni të gjitha materialet e paketimit (si qeset plastike dhe polisterolin) larg nga fëmijët. Materialet e paketimit mund të shkaktojnë mbytje.

8 UDHËZIME SIGURIE

- Hiqeni derën para se ta hidhni ose para se ta nxirrni jashtë përdorimit pajisjen për të shmangur rrezikun që nxirrni ose kafshët e vogla të bllokohen brenda.

KUJDESI PËR MJEDISIN

Këshilla mjedisore dhe ekonomike

Konsumi i energjisë dhe ujit

- Konsumi i ujit dhe përdorimi i energjisë mund të ndikohen nga pesha e ngarkesës. Për të shfrytëzuar sa më mirë pajisjen tuaj, ngarkoni sasinë maksimale të rrobave të thata për programin e veçantë.
- Programet më efikase për sa i përket konsumit të energjisë janë zakonisht ato që kryhen në temperatura më të ulëta dhe me kohëzgjatje më të gjatë.
- Zhurma dhe pjesa e mbetur e lagështirës ndikohen nga shpejtësia e rrotullimit: sa më e lartë të jetë shpejtësia e rrotullimit në fazën e rrotullimit, aq më e lartë është zhurma dhe aq më e ulët është pjesa e mbetur e lagështirës.
- Ngarkimi i barabartë i rrobave deri në kapacitetin e treguar nga prodhuesi për programet përkatëse do të kontribuojë në kursimin e energjisë dhe të ujit.
- Për larjen e sasive më të vogla të rrobave, sistemi automatik i njohjes së ngarkesës do të ndihmojë në zvogëlimin e sasisë së ujit dhe të përdorimit të energjisë.
- Përdorni programin e shpejtësisë për ngarkesa të vogla, të ndotura pak.
- Detergjentet për larje me ujë të ftohtë mund të jenë po aq efektivë në temperatura më të ulëta (rreth 20 °C). Përdorimi i konfigurimeve në 20 °C do të përdorë më pak energji se sa 30 °C ose përdorimi në temperatura më të larta.

Detergjenti

- Detergjenti duhet të zgjidhet sipas llojit, ngjyrës, shkallës së ndotjes së rrobave dhe temperaturës së larjes. Përdorimi duhet të kryhet

sipas udhëzimit të prodhuesit të detergjentit. Përdorni vetëm detergjent që janë të përshtatshëm për lavatriçe me kazanë (me ngarkesë nga përpara).

- Përdorni më pak detergjent për ngarkesa më të vogla.
 - Ngarkesë e pjesshme: 1/2 e sasisë normale.
 - Ngarkesë minimale: 1/3 e ngarkesës të plotë.

Përzgjedhja e opsioneve dhe funksioneve ekstra

- Zgjidhni temperaturën e ujit të përshtatshme për llojin e ngarkesës që po lani. Ndiqni udhëzimet në etiketat e rrobave për rezultate më të mira.
- Opsioni i paralarjes rekomandohet kur lani një ngarkesë rrobash shumë të ndotura.

Deponimi i pajisjes suaj të vjetër



- Të gjitha produktet elektrike dhe elektronike duhet të hidhen veçmas nga mbetjet e bashkisë përmes pikave të grumbullimit të caktuara nga qeveria ose autoritetet vendase.
- Produktet e vjetra elektrike mund të përmbajnë substanca të rrezikshme, kështu që hedhja e duhur e pajisjes tuaj të vjetër do të ndihmojë në parandalimin e pasojave të mundshme negative për mjedisin dhe shëndetin e njeriut. Pajisja juaj e vjetër mund të përmbajë pjesë që mund të ripërdoren për të riparuar produkte të tjera dhe materiale të tjera të vlefshme që mund të riciklohen për të ruajtur burimet e kufizuara.
- Mund ta çoni pajisjen tuaj në dyqanin ku keni blerë produktin, ose kontaktoni zyrën tuaj qeveritare të mbetjeve lokale për detajet e pikës më të afërt të grumbullimit të mbetjeve elektronike sipas WEEE. Për informacione të përditësuara për vendin tuaj, shihni www.lg.com/global/recycling.

10 INSTALIMI

INSTALIMI

Pjesët dhe specifikimet

SHËNIM

- Pamja dhe specifikimet mund të ndryshohen pa dhënë njoftim për përmirësimin e cilësisë së pajisjes.

Pamja e përparme

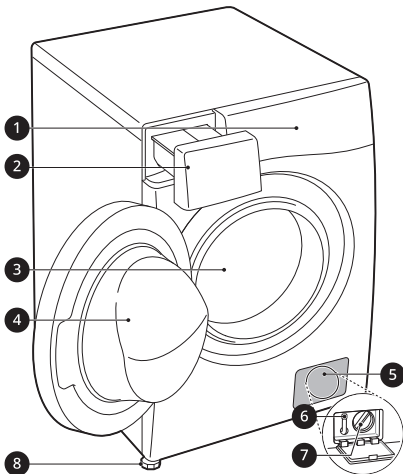

- 1 Paneli i kontrollit
- 2 Sirtari i dispenserit të detergjentit
- 3 Kazani
- 4 Dera
- 5 Tapa e kapakut
- 6 Tapa e shkarkimit
- 7 Filtri i pompës së shkarkimit
- 8 Këmbët e nivelimit

Pamja e pasme

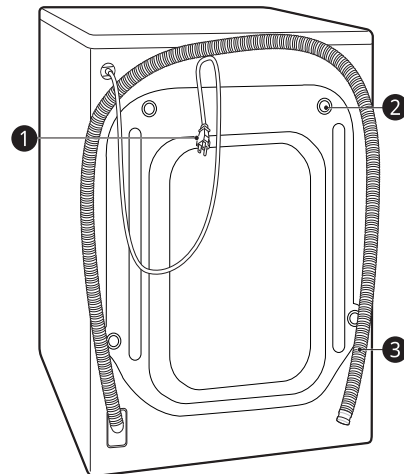

- 1 Spina e energjisë
- 2 Bulona transporti
- 3 Tubi i shkarkimit

Aksesorët

*1 Aksesorët e përfshirë ndryshojnë në varësi të modelit të blerë.

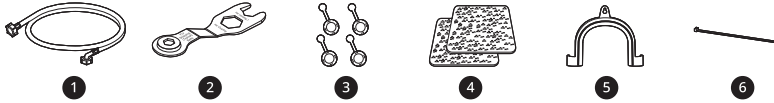

1	Tubi i furnizimit të ujit të ftohtë	4	Fletë kundër rrëshqitjes*1
2	Çelës spaner	5	Kllapë bërryl për sigurimin e tubit të shkarkimit
3	Tapa për mbulimin e vrimave të bulonave të transportit	6	Rrip*1

SHQIP

Specifikime

Modeli	F4WV910P2*E F4WV909P2*E
Furnizimi me energji	220–240 V~, 50 Hz
Pesha e produktit	70 kg

Përmasat(mm)

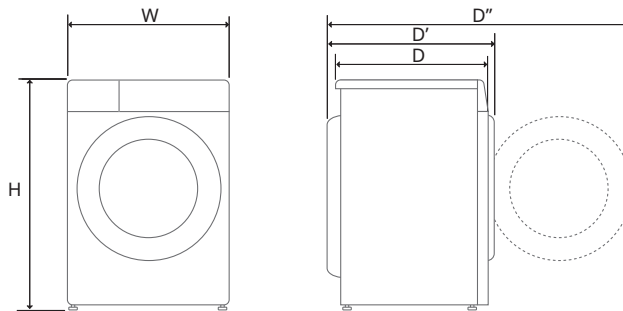

W	600	D	565	D''	1100
H	850	D'	620		

12 INSTALIMI

Kërkesat për vendin e instalimit

Përpara instalimit të pajisjes, kontrolloni informacionin e mëposhtëm për t'u siguruar që pajisja të instalohet në vendin e duhur.

Vendi i instalimit

- Kjo pajisje duhet të instalohet mbi dysheme të fortë për të minimizuar dridhjen përgjatë ciklit të centrifugës. Dyshemeja prej betoni është opsioni më i mirë, duke qenë më rezistente ndaj dridhjes se sa dyshemetë prej druri apo sipërfaqet e shtruara me tapet gjatë ciklit të centrifugës.
- Nëse është e pamundur për të shmangur pozicionimin e pajisjes pranë një sobe me gaz ose kaldaje qymyri, duhet të mbulohet me izolim (850 X 600 mm) me fletë alumini në anën përballë furrës ose sobës midis dy pajisjeve.
- Sigurohuni që kur të instalohet pajisja, të arrihet me lehtësi nga inxhinieri në rast defekti.
- Kur instaloni pajisjen, rregulloni të katërta këmbët me anën e çelësin e bulonave të transportit duke siguruar stabilitetin e pajisjes.

Instalimi në dysheme

Për të siguruar pastrim të mjaftueshëm për gypat e hyrjes së ujit, zorrën e kullimit dhe rrjedhën e ajrit, lejoni pastrime minimale prej të paktën 20 mm në anët dhe 100 mm prapa pajisjes. Sigurohuni që të lejoni formimin e mureve, dyerve ose dyshemesë që mund të rrisin pastrimin e kërkuar.

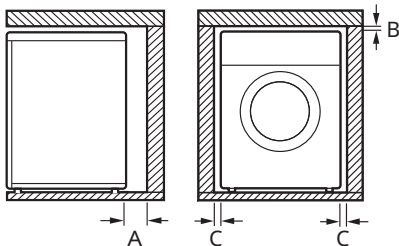

A	100 mm
B	5 mm
C	20 mm

⚠ PARALAJMËRIM

- Kjo pajisje duhet të përdoret vetëm për qëllime shtëpiake dhe nuk duhet të përdoret në lëvizje.

SHËNIM

- Asnjëherë mos u mundoni të niveloni dyshemenë duke vendosur copa druri, kartonë ose materiale të ngjashme poshtë pajisjes.

Dysheme druri (Dysheme të varura)

Kur instaloni pajisjen në dysheme prej druri, përdorni kupa gome për të zvogëluar dridhjen e tepërt dhe mosbalancimin. Dyshemetë e ngritura prej druri mund të kontribuojnë në dridhje të tepërta dhe mosbalancim, gabime dhe mosfunksionime të pajisjes.

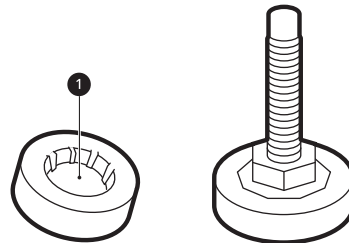

- Për të reduktuar dridhjet, ju rekomandojmë të vendosni kupa gome ① me trashësi të paktën 15 mm poshtë çdo këmbë të rregullueshme të pajisjes, të shtrënguara në të paktën dy trarë të dyshemesë me vida.
- Nëse është e mundur, instalojeni pajisjen në një nga cepat e dhomës, ku dyshemeja është më e qëndrueshme.
- Montoni kupat prej gome për të pakësuar dridhjet.

⚠ KUJDES

- Nëse pajisja instalohet mbi një dysheme të pa qëndrueshme (p.sh. dysheme druri), garancia nuk mbulon asnjë dëmtim dhe kosto të

shkaktuar nga instalimi në dysheme të paqëndrueshme.

SHËNIM

- Mund të blini kupa gome (pjesa nr. **4620ER4002B**) në qendrën e LG Electronics.

Ventilimi

- Sigurohuni që qarkullimi i ajrit rrotull pajisjes të mos pengohet nga qilimat, rrugicat, etj.

Temperatura e ambientit

- Mos e instaloni pajisjen në dhoma ku mund të ketë temperatura ngrirjeje. Tubat e ngrirë mund të çahen nga presioni. Besueshmëria e njësisë së kontrollit elektronik mund të pengohet në temperatura nën pikën e ngrirjes.
- Nëse pajisja merret në dimër dhe temperaturat janë nën pikën e ngrirjes, vendoseni pajisjen në temperaturë dhome për disa orë para se ta vini në punë.

Lidhja elektrike

- Mos përdorni kablo zgjatimi ose përshtatës dysh.
- Gjithmonë hiqeni pajisjen nga priza dhe mbylleni furnizimin me ujë pas përdorimit.
- Lidhjeni pajisjen me një prizë të tokëzuar sipas rregullave vendase për instalimet.
- Pajisja duhet të pozicionohet në mënyrë të tillë që spina të arrihet me lehtësi.
- Priza dalëse duhet të jetë brenda distancës 1 metër larg nga çdo anë e pajisjes.

⚠ PARALAJMËRIM

- Riparimet në pajisje duhet të bëhen vetëm nga personeli i kualifikuar. Riparimet e bëra nga personat pa eksperiencë mund të shkaktojnë lëndime ose keqfunksionime serioze. Kontaktoni me riparuesin vendas të autorizuar të LG.

- Spina e energjisë duhet lidhet në një prizë të përshtatshme dalje, e cila është instaluar dhe lidhur/tokëzuar mirë në përputhje me të gjitha kodet dhe urdhërimet vendase.

SHQIP

Shpaketimi i pajisjes

Ngritja e pajisjes nga bazamenti prej polisteroli

* Kjo karakteristikë mund të ndryshojë në varësi të modelit të blerë.

Pasi të hiqni kartonin dhe materialet e transportit, ngrijeni pajisjen nga baza prej stiropoli.

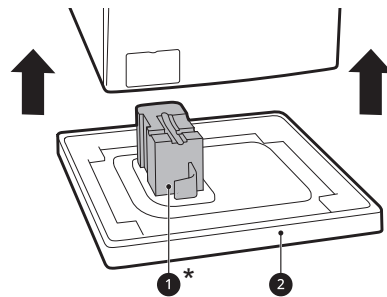

- Sigurohuni që mbajtësja e kazanit **1*** të hiqet bashkë me bazën dhe të mos ngecet në fund të pajisjes.
- Nëse ju duhet ta shtrini poshtë për të hequr bazën prej kartoni **2**, gjithmonë mbrojeni anën e pajisjes dhe shtrijeni me kujdes në anë. Mos e shtrini pajisjen mbi pjesën ballore ose të pasme.

Heqja e bulonave të transportit

Për të parandaluar që pajisja të mos ketë dridhje të forta dhe prishje, hiqni bulonat e transportit dhe mbajtëset.

- Duke filluar me dy bulonat e poshtme të përkohshme **1**, përdorni spanerin (i përfshirë) për të liruar plotësisht bulonat e transportit

14 INSTALIMI

duke i rrotulluar në krah të kundërt të akrepave të orës.

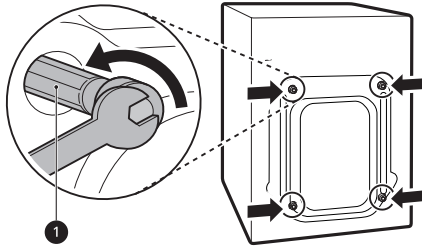

2 Hiqni bulonat duke i zhvendosur lehtë gjatë kohës që jeni duke i nxjerrë.

3 Montoni tapat e vrimave.

- Gjeni tapat e vrimave **2** të përfshira në pakon e aksesorëve ose të përfshira mbrapa.

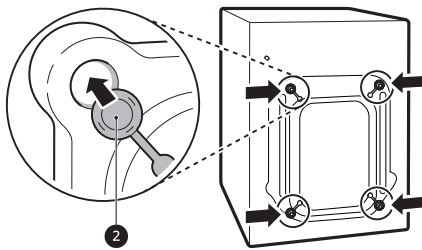

SHËNIM

- Ruajini bulonat e transportit dhe mbajtëset për përdorime të ardhshme.
- Transportoni këtë pajisje duke parandaluar prishjen duke ndjekur hapat si më poshtë:
 - Bulonat e transportit riinstalohen.
 - Kordoni i energjisë sigurohet në pjesën e prapme të pajisjes.

Nivelimi i pajisjes

Kontrolli i nivelit

Kur shtypni skajet diagonale të pjesës së sipërme, pajisja nuk duhet të lëvizë në asnjë mënyrë lart e poshtë (kontrolloni të dy drejtimet).

- Nëse pajisja tundet kur e shtyni pjesën e sipërme të pajisjes në formë diagonale, rregulloni përsëri këmbët.
- Kryeni kontrollin nëse pajisja është niveluar mirë pas instalimit.

SHËNIM

- Dysshemetë e ngritura prej druri mund të kontribuojnë në dridhje të tepërta dhe mosbalancim. Mund të konsiderohet përforsimi ose shtrëngimi i dyshemesë së drurit për të ndaluar zhurmën dhe dridhjen e tepërt.

Rregullimi dhe nivelimi i këmbëve

Kur të instaloni pajisjen, ajo duhet të vendoset drejt dhe në nivel perfekt. Nëse pajisja nuk është e vendosur drejt ose në nivel perfekt, ajo mund të dëmtohet ose nuk do të funksionojë si duhet.

- 1** Ktheni këmbët niveluese siç duhet nëse niveli dyshemesë nuk është i balancuar.
 - Mos vendosni pjesë druri etj. poshtë këmbëve.
 - Sigurohuni që të katërta këmbët të jenë të qëndrueshme dhe të mbështetura në dysheme.

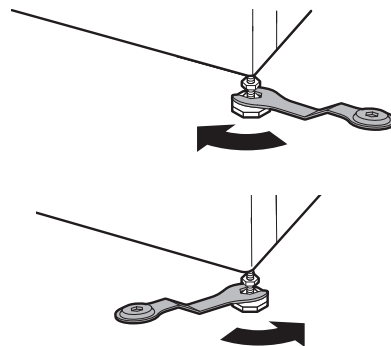

SHËNIM

- Mos e instaloni lavatriçen mbi një bazament, banak apo sipërfaqe të ngritur me përjashtim të

rasteve kur LG Electronics e ka prodhuar modelin për përdorim në të tilla sipërfaqe.

- 2** Kontrolloni nëse pajisja është në nivel perfekt duke përdorur një nivel **1**.

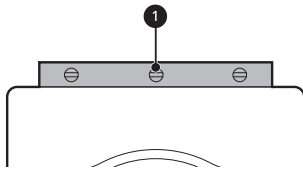

- 3** Sigurohni këmbët niveluese me dado **2** duke i rrotulluar në krah të kundërt të akrepave të orës në fund të pajisjes.

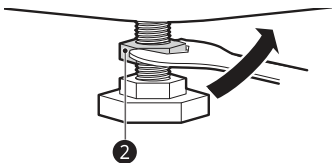

- 4** Sigurohuni që të gjitha dadot në fund të pajisjes janë siguruar si duhet.

SHËNIM

- Vendosja dhe nivelimi i mirë i pajisjes do të garantojë funksionim të gjatë, të rregullt dhe të besueshëm.
- Pajisja duhet të jetë 100% horizontale dhe të qëndrojë pa lëvizur fort në pozicion në një dysheme të fortë dhe të sheshtë.
- Nuk duhet të 'kolovitet' nëpër cepa kur është me ngarkesë.
- Mos i lini këmbët e pajisjes të lagen. Mosbërja e kësaj mund të shkaktojë dridhje ose zhurmë.

dridhjeve të mëdha. Nivelimi i gabuar mund të shkaktojë defekte nga zhurma dhe dridhjet. Nëse ndodh kjo, montoni fletët anti-rrëshqitëse poshtë këmbëve të nivelimit dhe rregulloni nivelin.

- 1** Pastroni dyshtemenë dhe vendosni fletët anti-rrëshqitëse.

- Përdorni një leckë të thatë për të pastruar objektet e huaja dhe lagështinë. Nëse mbetet lagështi, fletët anti-rrëshqitëse mund të rrëshqasin.

- 2** Rregulloni nivelin pasi ta keni vendosur pajisjen në vendin e instalimit.

- 3** Vendosni anën ngjitëse **1** të fletëve anti-rrëshqitëse mbi dyshteme.

- Mënyra më efektive është të vendosni shtresat kundër rrëshqitjes poshtë këmbës së përparme. Nëse është e vështirë të vendosni fletët poshtë këmbëve të para, vendosini poshtë këmbëve të pasme.

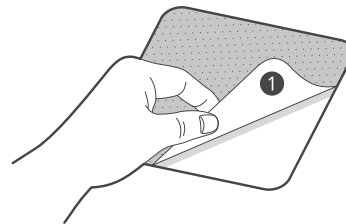

- 4** Vendoseni pajisjen mbi fletët anti-rrëshqitëse.

- Mos e vendosni anën ngjitëse **1** të fletëve anti-rrëshqitëse në këmbët e pajisjes.

SHËNIM

- Fletë shtesë anti-rrëshqitje janë në dispozicion në LG Electronics Service Centre.

Përdorimi i fletëve anti-rrëshqitëse

Kjo karakteristikë mund të ndryshojë në varësi të modelit të blerë.

Nëse e instaloni pajisjen mbi një sipërfaqe të rrëshqitshme, ajo mund të lëvizë për shkak të

16 INSTALIMI

Lidhja e tubit të hyrjes të ujit

Shënime për lidhjen

- Presioni i ujit duhet të jetë midis **50 kPa** dhe **800 kPa** (0.5–8.0 kgf/cm²). Nëse presioni i ujit është më shumë se **800 kPa**, duhet të instalohet një pajisjes dekompresimi.
- Kontrolloni rregullisht gjendjen e tubit të furnizimit me ujë dhe ndërroni tubin e furnizimit me ujë nëse është e nevojshme.

SHËNIM

- Mos e shtrëngoni më shumë seç duhet tubin e furnizimit me ujë apo të përdorni pajisjen mekanike për shtrëngimin e valvulave hyrëse.
- Nuk kërkohet mbrojtje e mëtejshme nga qarkullimi mbrapsht i furnizimit me ujë.

ndihmën e një leckë të butë. Mos e shtrëngoni më tepër seç duhet tubin e furnizimit me ndonjë pajisje mekanike.

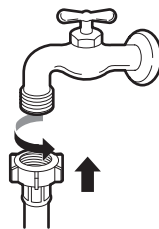

SHËNIM

- Pasi të lidhni tubin e hyrjes së ujit me rubinetin e ujit, hapeni rubinetin e ujit për të nxjerrë jashtë substancat e huaja (papastërti, rërë, pluhur, etj.) në linjat e ujit. Lëreni ujin të derdhet në një kovë dhe kontrolloni temperaturën e ujit.

Kontrollimi i guarnicionit të gomuar

Janë dhënë dy gomina ❶ me tubat e furnizimit me ujë. Ato përdoren për të parandaluar rrjedhjet e ujit. Lidhjet me rubinetet të jenë të shtrënguara mjaftueshëm.

- Mos përdorni mjete mekanike si pincat për të shtrënguar tubat e furnizimit me ujë. Sigurohuni që fundi i lakuar i tubit të furnizimit me ujë të jetë i lidhur me pajisjen.

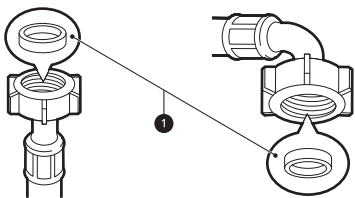

Lidhja e tubit në rubinetin e ujit

Lidhja e tubit me vidhosje me rubinetin me fileta

Vidhosni lidhjen e tubit furnizimit në rubinetin e furnizimit me ujë. Shtrëngojeni vetë me dorë me

Lidhja e tubit në pajisje

Vidhosni tubin e furnizimit me ujë në valvulën e hyrjes së ujit në anën e pasme të pajisjes.

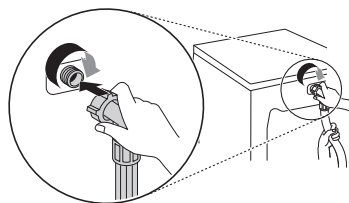

- Mos e lidhni tubin me furnizimin me ujë të nxehtë për modelet me një hyrje uji. Lidhjeni vetëm me furnizimin me ujë të ftohtë.

SHËNIM

- Pas të jetë kryer lidhja, nëse nga tubi rrjedh ujë, përsëritni të njëjtat hapa. Përdorni llojin më konvencional të rubinetit për furnizimin me ujë. Në rast se rubineti është katror ose shumë i madh, hiqni pllakën rregulluese përpara se ta futni rubinetin në përshtatës.
- Sigurohuni që të mos ketë përdredhje të tubit dhe që tubat të mos jenë shtypur.

Instalimi i tubit të shkarkimit

Instalimi i tubit të shkarkimit me kllapën bërryl

Tubi i shkarkimit duhet të vendoset më lart se **100 cm** mbi dysheme. Uji në pajisje mund të shkarkohet ose të shkarkohet ngadalë.

- Fiksimi mirë i tubit të shkarkimit do ta mbrojë dyshemenë nga dëmtimet për shkak të rrjedhjeve të ujit.

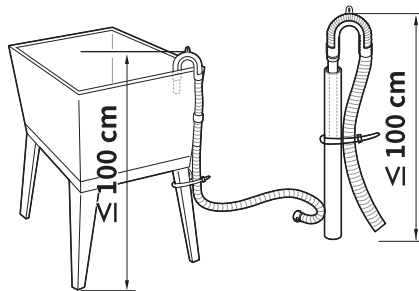
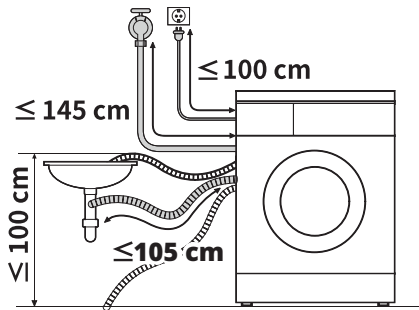

- Nëse tubi i shkarkimit është shumë i gjatë, mos e futni me forcë në pajisje. Kjo do të shkaktojë zhurmë jonormale.
- Kur instaloni tubin e shkarkimit në një dalje shkarkimi, shtrëngojeni fort me fill.

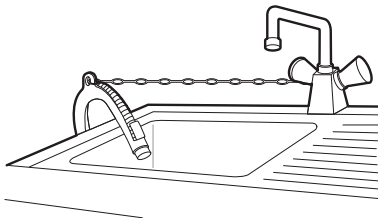

18 PËRDORIMI

PËRDORIMI

Përmbledhje e funksioneve

Përdorimi i pajisjes

Para larjes të parë, zgjidhni programin e larjes **Cotton (Pambuk)** dhe hidhni gjysmën e sasisë së detergjentit. Ndizeni pajisjen pa rroba brenda. Kjo do të heqë mbetjet dhe ujin nga kazani që mund të kenë mbetur gjatë prodhimit.

1 Ndajini rrobat sipas llojit të copës, nivelit të ndotjes, ngjyrave dhe ngarkesës sipas nevojës.

2 Hapni derën dhe futni gjërat në pajisje.

⚠ KUJDES

- Përpara se të mbyllni derën, sigurohuni që të gjitha rrobat dhe gjërat të jenë në brendësi dhe të mos jenë të varura në gominën e derës ku mund të kapen kur të mbyllet dera. Nëse nuk veproni kështu, gomina e derës dhe rrobat mund të dëmtohen.

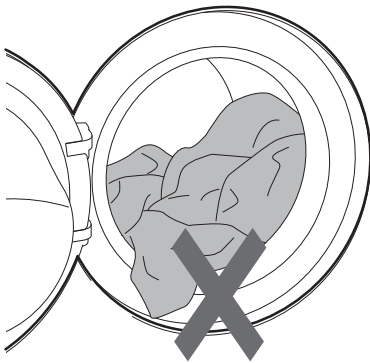

3 Mbylleni derën.

⚠ KUJDES

- Hiqni gjërat nga guarnicioni elastik i gominës së derës për të mos lejuar dëmtimin e rrobave dhe gominës së derës.

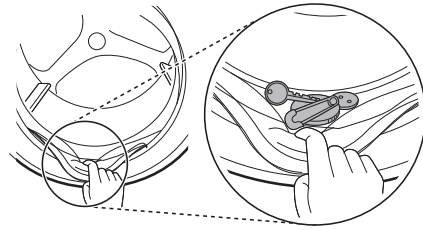

4 Hidhni produkte pastrimi ose detergjent dhe zbutës.

- Hidhni sasinë e duhur të detergjentit në dispenserin e detergjentit. Nëse dëshironi, shtoni zbardhues ose zbutës rrobash në vendet përkatëse të dispenserit.

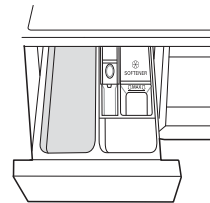

5 Shtypni butonin **Energjia** për ta ndezur pajisjen.



6 Zgjidhni ciklin e dëshiruar.

- Shtypni butonin e ciklit vazhdimisht ose rrotulloni rrotullën e zgjedhjes të ciklit derisa të zgjidhet cikli i dëshiruar.

- Tani zgjidhni temperaturën e larjes dhe shpejtësinë e centrifugës. Kushtojuni vëmendje etiketave të kujdesit të copës së rrobave tuaja.

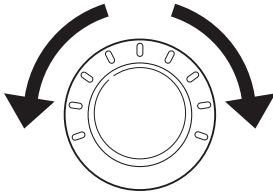

7 Filloni ciklin.

- Shtypni butonin **Fillo/Ndalo** për të filluar ciklin. Pajisja do të fillojë të rrotullohet pak pa ujë për të matur peshën e ngarkesës. Nëse butoni **Fillo/Ndalo** nuk shtypet brenda një kohe të caktuar, pajisja do të fiket dhe të gjitha konfigurimet do të fshihen.

8 Fundi i ciklit.

- Kur të mbarojë cikli, do të ndizet një melodi. Hiqni menjëherë rrobat nga pajisja për të pakësuar rrudhat.

20 PËRDORIMI

Paneli i kontrollit

Paneli aktual i kontrollit mund të ndryshojë nga modeli në model.

Karakteristikat e panelit të kontrollit

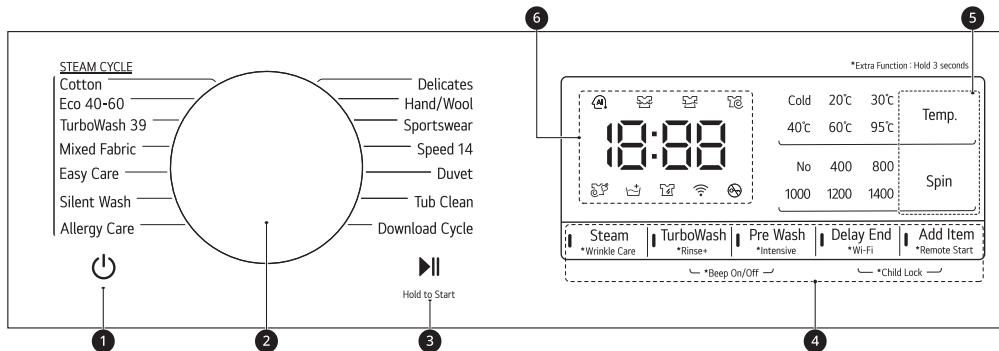



Udhëzimet	
1	<p>Energjia Butoni Ndezur/Fikur</p> <ul style="list-style-type: none"> Shtypni këtë buton për të ndezur lavatriçen.
2	<p>Çelësi i programeve</p> <ul style="list-style-type: none"> Programet janë të disponueshme sipas llojit të rrobave. Do të ndizet llamba për të treguar programin e zgjedhur.
3	<p>Fillo/Ndalo Butoni</p> <ul style="list-style-type: none"> Ky buton përdoret për të filluar ciklin e larjes ose për të ndaluar ciklin e larjes. Nëse është e nevojshme ta ndaloni përkohësisht ciklin e larjes, shtypni këtë buton.
4	<p>Opsione dhe Funksione Ekstra</p> <ul style="list-style-type: none"> Për të përdorur funksionet shitesë, shtypni dhe mbani shtypur butonin përkatës për 3 sekonda. Simboli përkatës ndizet në ekran. Ky ju jep mundësi të zgjidhni automatikisht një program shitesë dhe do të ndizet kur zgjidhet. <p>Remote Start (Ndezje në distancë) Me aplikacionin LG ThinQ, mund të përdorni një telefon inteligjent për të kontrolluar në distancë pajisjen tuaj.</p> <ul style="list-style-type: none"> Për të përdorur këtë funksion, referojuni FUNKSIONET INTELIGJENTE. <p>Wi-Fi Shtypni dhe mbani shtypur butonin Delay End (Shty fundin) për 3 sekonda për të nisur lidhjen e pajisjes me aplikacionin LG ThinQ.</p>



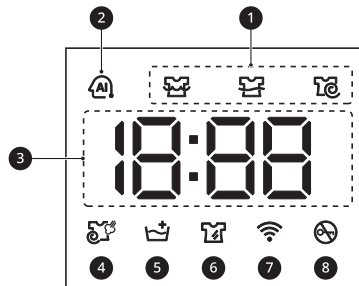

Udhëzimet	
5	<p>Përshtatja e butonave të programit të larjes</p> <p>Përdorni këta butona për të rregulluar temperaturën e ujit ose konfigurimin e shpejtësisë së centrifugës për programin e përzgjedhur.</p> <ul style="list-style-type: none"> Konfigurimi aktual shfaqet në ekran. Shtypni butonin për atë opsion për të zgjedhur konfigurime të tjera.
6	<p>Ekran</p> <ul style="list-style-type: none"> Ekran tregon regjistrimet, kohën e mbetur, opsionet dhe mesazhet e statusit. Kur pajisja ndizet, parametrat standarde në ekran do të ndizen. Ndërkohë që pesha e ngarkesës identifikohet automatikisht, ekranin në panelin e kontrollit pulson.

Ekran i kohës dhe statusit



Udhëzimet	
1	<p>Treguesit e statusit e programit</p> <ul style="list-style-type: none"> Kur një program larje është në funksionim, drita LED për fazën aktive do të ndizet dhe drita LED për fazat e mbetura do të mbeten të qëndrueshme. Pasi të ketë përfunduar një fazë, drita LED do të fiket. Nëse një cikël është ndërprerë, ndrita LED e fazës aktive do të ndalojë së pulsuar.
2	<p>AI DD</p> <ul style="list-style-type: none"> AI DD  jep rrotullimet e duhura të kazanit pasi të ketë përfunduar identifikimi i ngarkesës.  aktivizohet kur programet Cotton (Pambuk), Mixed Fabric (Copa të përziera), dhe Easy Care (Kujdes delikat) përzgjidhen dhe funksionojnë.
3	<p>Koha e mbetur e parashikuar</p> <ul style="list-style-type: none"> Kur zgjidhni një program larje, shfaqet koha standarde e programit të përzgjedhur. Kjo kohë do të ndryshojë sipas opsionit të përzgjedhur. Nëse në ekran shfaqet ---, atëherë koha do të shfaqet pasi sensori i ngarkesës të ketë identifikuar sasinë e ngarkesës. Kjo është normale. Koha e shfaqur është vetëm e përafërt. Koha bazohet në kushtet e funksionimit normal. Disa faktorë të jashtëm (pesha e ngarkesës, temperatura e dhomës, temperatura e ujit në hyrje, etj.) mund të ndikojë në kohën aktuale.

22 PËRDORIMI

	Udhëzimet
4	 ndizet kur programi përdor avull.
5	 ndizet kur opsioni Rinse+ (Shpëlarje+) është i aktivizuar.
6	 ndizet kur opsioni Intensive është i aktivizuar.
7	 ndizet kur pajisja lidhet me Wi-Fi e shtëpisë.
8	 ndizet kur nis programi dhe mbyllet dera.

Përgatitja për ngarkesën për larje

Ndaheni ngarkesën e larjes për rezultate më të mira të larjes, dhe më pas përgatitni rrobat sipas simboleve në etiketën e kujdesit.



Ndarja e Rrobave



- Për rezultate më të mira të larjes, ndajini rrobat sipas etiketës së kujdesit që tregon llojin e copës dhe temperaturën e larjes. Rregulloni shpejtësinë e centrifuges ose intensitetin e centrifugës sipas llojit të copës.
- Shkalla e ndotjes (Shumë, Normal, Lehtë): Ndani rrobat sipas shkallës së ndotjes. Nëse është e mundur, mos i lani rrobat e ndotura shumë me ato të ndotura lehtë.
- Ngjyra (Të bardha, Të çelura, Të errëta): Lani rrobat e errëta ose me ngjyra veç nga rrobat e bardha ose me ngjyra të lehta. Përzierja e rrobave me ngjyra të errëta me ato me ngjyra të lehta mund të shkaktojë transferimin e bojës ose çngjyrosjen e rrobave me ngjyrë të lehtë.
- Pushi (Krijues pushi, Grumbullues): Lani veç copat që prodhojnë push nga copat që grumbullojnë push. Copat që krijojnë push mund të sjellin grumbullimin e pushit dhe ngjitjen në grumbulluesit e pushit.

Kontrolli i etiketave të kujdesit të rrobave

Këto simbole do t'ju tregojnë rreth përmbajtjes të copës së rrobës tuaj dhe si duhet larë ajo.

Simbolet mbi etiketat e kujdesit

Simboli	Larja / Lloji i copës
	<ul style="list-style-type: none"> • Larje normale • Pambuk, Copa të përziera
	<ul style="list-style-type: none"> • Kujdes i lehtë • Sintetike, Copa të përziera
	<ul style="list-style-type: none"> • Larje Delikate Speciale • Delikate

Simboli	Larja / Lloji i copës
	<ul style="list-style-type: none"> • Të lahet vetëm me dorë • Lesh, Mëndafsh
	<ul style="list-style-type: none"> • Mos laj

SHËNIM

- Vijat poshtë simbolit ju japin informacion rreth llojit të copës dhe lejjimin maksimal të stresit mekanik.

Kontrolloni rrobat para se t'i futni në lavatriçe

- Kombinoni gjërat e mëdha dhe të vogla në një ngarkesë. Më parë futni gjërat e mëdha.
- Gjërat e mëdha nuk duhet të jenë më shumë se gjysma e ngarkesës totale të larjes. Mos lani vetëm një gjë. Kjo mund të shkaktojë ngarkesë të pa balancuar. Shtoni një ose dy gjëra të ngjashme.
- Kontrolloni të gjitha xhepat për t'u siguruar që të jenë bosh. Gjërat si gozhdët, kapëset e flokëve, shkrepëset, lapsat, monedhat dhe çelësat mund të dëmtojnë pajisjen dhe rrobat tuaja.

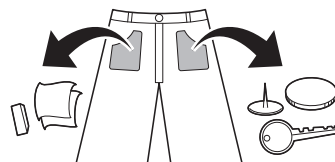

- Lani rrobat delikate (mbathje, reçipeta) në një rretë të larjeje.
- Mbyllni zinxhirët, kapuçat dhe rripat për t'u siguruar që këto gjëra të mos kapen nëpër rrobat e tjera.
- Trajtoni përpara papastërtitë dhe njollat duke fërkuar një sasi të vogël detergjenti të tretur në ujë mbi njolla për të ndihmuar në heqjen e njollës.

24 PËRDORIMI

Shtimi i detergjentit dhe zbutësit

Doza e detergjentit

- Detergjenti duhet të përdoret sipas udhëzimeve të prodhuesit të detergjentit dhe llojit të zgjedhur dhe sipas llojit, ngjyrave, ndotjes së rrobave dhe temperaturës së larjes. Përdorni detergjent të përshtatshëm vetëm për makina larëse me kazan (me ngarkesë nga përpara).
- Nëse formohet tepër shkumë, ulni sasinë e detergjentit.
- Nëse përdoret tepër detergjent, mund të formohet shkumë e tepërt dhe kjo do të sjellë rezultate larjeje të dobëta ose të shkaktojë ngarkesë të madhe në motor.
- Nëse doni të përdorni detergjent të lëngshëm, ndiqni udhëzimet e dhëna nga prodhuesi i detergjentit.
- Mund të hidhni detergjent të lëngshëm direkt në sirtarin kryesor të detergjentit nëse po e filloni ciklin e larjes menjëherë.
- Mos përdorni detergjent të lëngshëm nëse po përdorni funksionin **Delay End (Shty fundin)**, ose nëse keni përzgjedhur opsionin **Pre Wash (Paralarje)**, pasi lëngu do të shpërndahet menjëherë dhe mund të forcohet në sirtar ose në brendësi.
- Përdorimi i detergjentit mund të ketë nevojë të rregullohet sipas temperaturës, fortësisë së ujit, sasisë dhe nivelit të njollave të ngarkesës. Për rezultate më të mira, mos hidhni më shumë detergjent seç duhet. Nëse nuk veproni kështu, do të krijohet shkumë e tepërt.
- Shikoni etiketën e rrobave para se të shtoni detergjentin dhe të zgjidhni temperaturën e ujit.
- Përdorni vetëm detergjent të përshtatshëm për llojin e rrobave:
 - Detergjenti i lëngshëm është projektuar shpesh për aplikime të veçanta, p.sh. për copa me ngjyrë, lesh, rroba delikate ose rroba të errëta.
 - Detergjenti pluhur është i përshtatshëm për të gjithë llojet e copave.
 - Për rezultate më të mira larjeje për rrobat e bardha dhe të çelëta, përdorni detergjent pluhur me zbardhues.

- Detergjenti merret me ujë nga dispenseri në fillim të ciklit të larjes.

SHËNIM

- Mos e lini detergjentin të ngurtësohet. Bërja e kësaj mund të çojë në bllokime, performancë shpëlarjeje të dobët ose erë.
- Ngarkesë e plotë: Sipas rekomandimeve të prodhuesit.
- Ngarkesë e pjesshme: 1/2 e sasisë normale.
- Ngarkesë minimale: 1/3 e ngarkesës të plotë.

Përdorimi i dispenserit

Për të shtuar dozën e detergjentit në dispenser:

- 1 Hapni sirtarin e dispenserit.
- 2 Shtoni detergjentin dhe zbutësin në ndarjet e duhura.

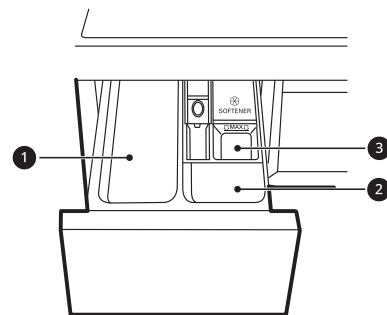

- 1 Ndarja e detergjentit për larjen kryesore
 - 2 Ndarja e detergjentit për paralarjen
 - 3 Ndarja e zbutësit të lëngshëm të rrobave
- 3 Mbyllni me kujdes sirtarin e dispenserit të detergjentit përpara se të nisni ciklin.
 - Mbyllja me forcë e sirtarit mund të shkaktojë derdhjen e detergjentit në ndarjen tjetër apo kalimin e detergjentit në kazan më parë se sa është programuar.
 - Kini kujdes që mos të kapni dorën me sirtar gjatë mbylljes.

- Është normale që një sasi e vogël uji të mbetet në ndarjet e shpërndarësit në fund të ciklit.

Ndarja e zbutësit të rrobave

Kjo ndarje mban zbutës të lëngshëm për rrobat, i cili shpërndahet automatikisht gjatë ciklit përfundimtar të shpëlarjes. Mund të përdoret zbutës në formë pluhuri ose i lëngshëm për rrobat.

- Hidhni zbutësin e rrobave deri në vijën maksimale të mbushjes. Hedhja me tepriçë e zbutësit të rrobave mbi vijën maksimale të mbushjes mund të shkaktojë shpërndarjen e parakohshme, e cila mund të bëjë me njolla rrobat.

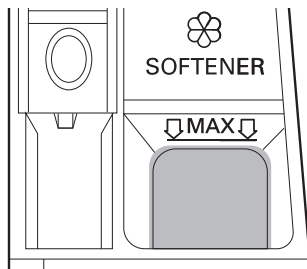

SHËNIM

- Mos e hidhni zbutësin direkt në rrobat që janë brenda në kazan, nëse veproni kështu do të shkaktoni njolla të errëta në rroba të cilat janë të vështira për tu hequr.
- Mos e lini zbutësin e rrobave në sirtarin e detergjentit për më shumë se 1 ditë. Zbutësi i rrobave mund të ngurtësohet. Zbutësi mund të mbetet në dispenser nëse është shumë i trashë. Zbutësi duhet të hollohet nëse përbërja është shumë e trashë në mënyrë që të mund të rrjedhë lehtë.
- Mos e hapni sirtarin kur po furnizohet me ujë gjatë larjes.
- Nuk duhet të përdoren kurrë hollues (benzen, etj.).

Shtimi i detergjentit me tableta

Detergjenti me tableta mund të përdoret kur pajisja është në program larje.

- 1 Hapni derën dhe futni detergjentin me tableta në kazan përpara se të futni rrobat.
- 2 Futni rrobat në kazan dhe mbylleni derën.

SHËNIM

- Mos i fusni tabletat në dispenser.

Shtimi i zbutësit të ujit

Një zbutës i ujit, si p.sh. anti-kalkar, mund të përdoret për të ulur përdorimin e detergjentit në zonat me nivel të lartë të fortësisë së ujit.

- Fillimisht shtoni detergjentin, dhe më pas zbutësin e ujit. Shpërndani sipas sasisë së specifikuar në paketim.

26 PËRDORIMI

Tabela e programeve

Programi i larjes

Cotton (Pambuk)	40 °C (Cold (Ftohtë) deri në 95 °C)	Ngarkesa maksimale: Nominale
Udhëzimet	Lan rroba të ndotura normalisht duke kombinuar lëvizje të ndryshme të kazanit. <ul style="list-style-type: none"> Kur shtypni butonin Fillo/Ndalo pa zgjedhur një program, programi Cotton (Pambuk) do të nisë menjëherë, duke përdorur konfigurimin standard. 	
Eco 40-60 (Eko 40-60)	40 °C (40 °C deri në 60 °C)	Ngarkesa maksimale: Nominale
Udhëzimet	Lan rroba pambuku të ndotura normalisht të deklaruara se mund të lahen në 40 °C ose 60 °C.	
TurboWash 39	40 °C (Cold (Ftohtë) deri në 60 °C)	Ngarkesa maksimale 5 kg
Udhëzimet	Me 4 motorë uji që punojnë gjatë larjes dhe shpëlarjes, kjo lavatriçe mund të lajë një gjysmë ngarkesë rrobash të ndotura lehtë për afërsisht 39 minuta.	
Mixed Fabric (Copa të përzieria)	40 °C (Cold (Ftohtë) deri në 60 °C)	Ngarkesa maksimale 4 kg
Udhëzimet	Lan njëkohësisht copa të përzieria. <ul style="list-style-type: none"> Përdoret për llojet e ndryshme të copave përveç materialeve të veçanta (mëndafsh/delikate, veshje sportive, rroba të errëta, lesh, jorgan i hollë/perde). 	
Easy Care (Kujdes delikat)	40 °C (Cold (Ftohtë) deri në 60 °C)	Ngarkesa maksimale 4 kg
Udhëzimet	Lan rroba që nuk kanë nevojë për hekurosje pas larjes. <ul style="list-style-type: none"> Përdoret për poliamide, akrilik, poliestër. 	
Silent Wash (Larje e heshtur)	40 °C (Cold (Ftohtë) deri në 60 °C)	Ngarkesa maksimale 5 kg
Udhëzimet	Lan rrobat me më pak zhurmë dhe dridhje se programet e tjera të larjes. <ul style="list-style-type: none"> Përdoret për rroba pambuku të ndotura pak (të brendshme). 	
Allergy Care (Kujdes për alergjinë)	60 °C	Ngarkesa maksimale 4 kg
Udhëzimet	Ndihmon në minimizimin e substancave që shkarkojnë reaksion alergjik. <ul style="list-style-type: none"> Përdoreni për veshje pambuku, të brendshme, këllëf jastëku, çarçafë, veshje fëmijësh. 	

PËRDORIMI 27

SHOPI

Delicates (Delikate)	20 °C (Cold (Ftohtë) deri në 40 °C)	Ngarkesa maksimale 3 kg
Udhëzimet	Lan të brendshme, rroba të tejdukshme dhe prej dantelle që lahen në lavatriçe.	
Hand/Wool (Me dorë/Të leshta)	30 °C (Cold (Ftohtë) deri në 40 °C)	Ngarkesa maksimale 2 kg
Udhëzimet	Lan rroba delikate që lahen me dorë dhe me lavatriçe të tilla si rroba të leshta që mund të lahen, të brendshme, fustane etj. • Përdorni detergjent për veshje të leshta të cilat lahen në lavatriçe	
Sportswear (Veshje sportive)	40 °C (Cold (Ftohtë) deri në 40 °C)	Ngarkesa maksimale 3 kg
Udhëzimet	Lan veshje të veçanta si veshjet sportive dhe për në natyrë. • Përdoreni për pëlhura laminat rezistente ndaj ujit të përdorura për veshje.	
Speed 14 (Shpejtësi 14)	20 °C (20 °C deri në 40 °C)	Ngarkesa maksimale 2 kg
Udhëzimet	Lan ngarkesa të vogla rrobash të ndotura pak për afërsisht 14 minuta.	
Duvet (Jorgan)	Cold (Ftohtë) (Cold (Ftohtë) deri në 40 °C)	Ngarkesa maksimale: 2,5 kg (1 jorgan i hollë i poshtëm)
Udhëzimet	Lan gjëra të mëdha di mbulesa krevati, jastëkë, mbulesa divanesh, etj.	
Tub Clean (Pastrim kazani)	-	-
Udhëzimet	Ky funksion ndihmon në pastrimin e pjesës së brendshme të pajisjes suaj.	
Download Cycle (Shkarkim cikli)	-	-
Udhëzimet	Ky program ju lejon të shkarkoni programet e reja dhe të veçanta të larjes në pajisjen tuaj me anë të një telefoni inteligjent. Programi automatik është në Rinse+Spin (Shpëlarje+Centrifuga) .	

SHËNIM

- Zgjidhni temperaturën e përshtatshme të ujit për programin e zgjedhur të larjes. Gjithmonë ndiqni etiketën ose udhëzimet e kujdesit të prodhuesit kur lani që të shmangni dëmtimin e rrobave.
- Zgjidhni temperaturën e duhur të larjes dhe shpejtësinë e shtrydhjes për programet e dëshiruara.
- Temperatura aktuale e ujit mund të ndryshojë nga temperatura e deklaruar e ujit.
- Rekomandohen detergjentet neutrale.

28 PËRDORIMI

Opsionet ekstra

*1 Ky option futet automatikisht në program dhe nuk mund të hiqet.

SHËNIM

- Opsionet **Rinse+ (Shpëlarje+)**, **Delay End (Shty fundin)** dhe **Add Item (Shto rroba)** mund të zgjidhen për çdo program larje në tabelën më poshtë.
- Opsioni **Intensive** mund të zgjidhet për çdo program larje në tabelën më poshtë përveç programeve **TurboWash 39** dhe **Speed 14 (Shpejtësi 14)**.

Programi	Steam (Avull)	Wrinkle Care	TurboWash (Larje Turbo)	Pre Wash (Paralarje)
Cotton (Pambuk)	●	●	●	●
Eco 40-60 (Eko 40-60)	●	●	●	●
TurboWash 39	●	●	●*1	●
Mixed Fabric (Copa të përziera)	●	●	●	●
Easy Care (Kujdes delikat)	●	●	●	●
Silent Wash (Larje e heshtur)	●	●	●	
Allergy Care (Kujdes për alergjinë)	●*1			
Delicates (Delikate)			●	
Hand/Wool (Me dorë/Të leshta)				
Sportswear (Veshje sportive)			●	
Speed 14 (Shpejtësi 14)			●*1	
Duvet (Jorgan)			●	

Shpejtësia maksimale e rrotullimit e zgjedhur

Programi	Shpejtësia e centrifugës	
	Standard	I disponueshëm
Cotton (Pambuk)	1400 rpm	All
Eco 40-60 (Eko 40-60)	1400 rpm	All
TurboWash 39	1200 rpm	400 deri në 1400 rpm
Mixed Fabric (Copa të përziera)	1000 rpm	All
Easy Care (Kujdes delikat)	1400 rpm	All
Silent Wash (Larje e heshtur)	800 rpm	Deri në 1000 rpm
Allergy Care (Kujdes për alergjinë)	1400 rpm	All
Delicates (Delikate)	800 rpm	Deri në 800 rpm
Hand/Wool (Me dorë/Të leshta)	800 rpm	Deri në 800 rpm
Sportswear (Veshje sportive)	800 rpm	Deri në 800 rpm
Speed 14 (Shpejtësi 14)	400 rpm	All
Duvet (Jorgan)	1000 rpm	Deri në 1000 rpm

SHQIP

SHËNIM

- Shpejtësia e vërtetë e centrifuges mund të ndryshojë në varësi të sasisë së rrobave. Vlerat e mësipërme janë rrumbullakosur me qindëshet e plota më të afërta.

Të dhënat e konsumit

Përshkrimi i njësisë

kg: Ngarkesa e rrobave

o:mm: Kohëzgjatja e programit

kWh: Konsumi i energjisë

°C: Temperatura maksimale brenda tekstileve të trajtuara

Litra: Konsumi i ujit

rpm: Shpejtësia maksimale e centrifugës

%: Lagështia e mbetur në fund të fazës së centrifugës. Sa më e lartë të jetë shpejtësia e centrifugës, aq më e lartë është zhurma dhe aq më e ulët është lagështia e mbetur.

30 PËRDORIMI

Programet e zakonshme

Modelit: F4WV910P2*E

Programi	kg	o:mm	kWh	°C	Litra	rpm	%
Cotton (Pambuk) 20 °C	10,5	2:59	0,299	25	76,0	1350	50,0
Cotton (Pambuk) 60 °C	10,5	3:59	1,567	49	73,0	1350	50,0
Mixed Fabric (Copa të përziera)	4	1:21	0,603	35	54,0	1000	67,0
Speed 14 (Shpejtësi 14)	2	0:14	0,051	21	41,0	400	106,0
Cotton (Pambuk) 40 °C + Intensive	10,5	4:26	0,806	30	102,0	1350	50,0
Eco 40-60 (Eko 40-60) (I plotë)*1	10,5	4:00	0,839	36	70,0	1360	43,2
Eco 40-60 (Eko 40-60) (Gjysmë)*1	5,25	3:00	0,570	31	53,0	1360	41,9
Eco 40-60 (Eko 40-60) (Çerek)*1	2,5	2:25	0,310	26	43,0	1360	46,6

Modelit: F4WV909P2*E

Programi	kg	o:mm	kWh	°C	Litra	rpm	%
Cotton (Pambuk) 20 °C	9	2:59	0,298	26	69,0	1350	50,0
Cotton (Pambuk) 60 °C	9	3:59	1,553	48	70,0	1350	50,0
Mixed Fabric (Copa të përziera)	4	1:21	0,603	35	54,0	1000	67,0
Speed 14 (Shpejtësi 14)	2	0:14	0,051	21	41,0	400	106,0
Cotton (Pambuk) 40 °C + Intensive	9	4:26	0,805	31	95,0	1350	50,0
Eco 40-60 (Eko 40-60) (I plotë)*1	9	3:48	0,755	35	61,0	1360	44,8

Programi	kg	o:mm	kWh	°C	Litra	rpm	%
Eco 40-60 (Eko 40-60) (Gjysmë) ^{*1}	4,5	2:45	0,460	29	46,0	1360	41,4
Eco 40-60 (Eko 40-60) (Çerek) ^{*1}	2,5	2:25	0,295	27	42,0	1360	46,0

SHQIP

*1 Mund të pastrojë rroba pambuku të ndotura normalisht të deklaruar që mund të lahen në 40 °C ose 60 °C të bashku në të njëjtin cikël, dhe se ky program përdoret për të vlerësuar përputhshmërinë me legjislacionin e BE-së për ekodizajnin (BE 2019/2023).

SHËNIM

- Rezultatet e testimeve varen nga presioni i ujit, fortësia e ujit, temperatura e ujit në hyrje, temperatura e dhomës, lloji dhe sasia e ngarkesës, shkalla e detergjentit të përdorur për njollat, luhatjet e furnizimit kryesor me energji dhe opsionet shtesë të përzgjedhura.
- Vlerat e programeve të zakonshme, me përjashtim të ciklit **Eco 40-60 (Eko 40-60)**, janë vetëm treguese.
- Rregullorja BE 2019/2023, e vlefshme nga 1 mars 2021, lidhet me klasat e efikasitetit të energjisë sipas Rregullores BE 2019/2014.
- Skanoni kodin QR në etiketën e energjisë të dhënë bashkë me pajisjen, ku është shënuar një link në internet për informacionin që lidhet me performancën e pajisjes në bazën e të dhënave të EPREL të BE-së. Ruajeni për referencë etiketën e energjisë së bashku me manualin e zotëruesit dhe të gjitha dokumentet e tjera të dhëna me pajisjen.
- Emri i modelit mund të gjendet në etiketën e vlerësimit të pajisjes, hapni derën që ndodhet menjëherë pas hapësirës së kazanit.
- Për të gjetur të njëjtin informacion në EPREL, vizitoni faqen <https://eprel.ec.europa.eu> dhe kërkoni duke përdorur emrin e modelit. (E vlefshme nga data 1 mars 2021)

32 PËRDORIMI

Opsione dhe funksione ekstra

Ju mund të përdorni opsionet dhe funksionet ekstra për të personalizuar programet.

Përshtatja e programit të larjes

Secili program ka konfigurimet standarde që zgjidhen automatikisht. Ju gjithashtu mund t'i përshtatni këto konfigurime duke përdorur këto butona.

Temp.

Ky buton zgjedh temperaturën e larjes për programin e përzgjedhur.

- Shtypni butonin **Temp.** derisa të ndizet konfigurimi i dëshiruar.
- Zgjidhni temperaturën e ujit të përshtatshme për llojin e ngarkesës që po lani. Ndiqni udhëzimet në etiketat e rrobave për rezultate më të mira.

Spin (Centrifuga)

Intensiteti i shpejtësisë të centrifugës mund të zgjidhet duke shtypur këtë buton vazhdimisht.

- Shtypni butonin **Spin (Centrifuga)** për të përzgjedhur shpejtësinë e shtrydhjes.

SHËNIM

- Nëse keni përzgjedhur **No (Jo)** duke shtypur butonin **Spin (Centrifuga)**, do të rrotullohet akoma për një kohë të shkurtër për të zbratur ujin shpejt.

Rinse+ (Shpëlarje+)

Ky funksion rekomandohet për njerëzit që kanë alergji ndaj detergjentit.

- Shtypni dhe mbani shtypur butonin **TurboWash (Larje Turbo)** për 3 sekonda për të shtuar shpëlarjen një herë.

Intensive

Ky funksion përdoret për të larë rrobat normale dhe të shumë të ndotura.

- Shtypni dhe mbani shtypur butonin **Pre Wash (Paralarje)** për 3 sekonda.

Ndiqni hapat e ardhshëm për të përshtatur një program larjeje:

- 1 Përgatisni rrobat dhe ngarkoni kazanin.
- 2 Shtypni butonin **Energjia**.
- 3 Shtoni detergjent.
- 4 Zgjidhni një program larjeje.
- 5 Përshtatni programin e larjes (**Temp.**, **Spin (Centrifuga)**, **Rinse+ (Shpëlarje+)** dhe **Intensive**) sipas nevojës.
- 6 Shtypni butonin **Fillo/Ndalo**.

Vetëm për përdorimin e funksionit të centrifugës

- 1 Përgatisni rrobat dhe ngarkoni kazanin.
- 2 Shtypni butonin **Energjia**.
 - Mos përzgjidhni program larjeje dhe mos shtoni detergjent.
- 3 Shtypni butonin **Spin (Centrifuga)**.
- 4 Shtypni butonin **Fillo/Ndalo**.

SHËNIM

- Nëse zgjidhni programin e larjes, nuk mund të përzgjidhni vetëm një centrifugë. Nëse ndodh kjo, shtypni dy herë butonin **Energjia** për të ndaluar ciklin e pajisjes dhe për të nisur sërish.

Përdorimi i opsioneve të veçanta

Mund të përshtatni programet duke përdorur opsionet e veçanta si më poshtë:

Steam (Avull)

Shtimi i këtij opsioni ndihmon në arritjen e rezultateve më të mira të pastrimit.

Wrinkle Care

Shtimi i këtij opsioni redukton rrudhat përmes avullit pas centrifugës.

SHËNIM

- Nëse zgjidhni këtë opsion, rrobat do të tunden shpejt për pak minuta deri në 30 minuta pasi të ketë përfunduar programi i përzgjedhur. Ndërkohë që ky opsion është në punë, End shfaqet në ekran.

TurboWash (Larje Turbo)

Shtimi i këtij opsioni redukton kohën e programit por do të arrihen rezultate të ngjashme të larjes.

Ndiqni hapat e ardhshëm për përdorimin e opsionit të veçantë.

- Shtypni butonin **Energjia**.
- Zgjidhni një program larjeje.
- Ndryshoni programin e larjes (**Temp.** ose **Spin (Centrifuga)**) sipas nevojës.
- Për përdorimin e opsioneve të veçanta, Optionale 1: Shtypni butonin **Steam (Avull)** ose **TurboWash (Larje Turbo)**.
Optionale 2: Shtypni dhe mbani shtypur butonin **Steam (Avull)** për 3 sekonda për të zgjedhur opsionin **Wrinkle Care**.
- Shtypni butonin **Fillo/Ndalo**.

Përdorimi i opsioneve bazë

Mund të përshtatni programet duke përdorur opsionet bazë si më poshtë:

Pre Wash (Paralarje)

Ky opsion rekomandohet kur lani një ngarkesë rrobash shumë të ndotura.

- Shtypni butonin **Energjia**.
- Zgjidhni një program larjeje.
- Shtypni butonin **Pre Wash (Paralarje)** sipas nevojës.

- Shtypni butonin **Fillo/Ndalo**.

Add Item (Shto rroba)

Ju mund ta përdorni këtë opsion për të shtuar ose hequr rrobat pasi të ketë filluar programi i larjes.

- Shtypni butonin **Energjia**.
- Zgjidhni një program larjeje.
- Shtypni butonin **Fillo/Ndalo**.
- Shtypni butonin **Add Item (Shto rroba)** sipas nevojës.
- Hapeni derën pasi të hapet vetë dhe shtoni ose hiqni rrobat e nevojshme.
- Mbyllni derën dhe shtypni butonin **Fillo/Ndalo**.

SHËNIM

- Për arsye sigurie, dera mbetet e bllokuar kur niveli i ujit ose temperatura brenda kazanit është e lartë. Në këtë moment nuk është e mundur të shtoni rroba.

Delay End (Shty fundin)

Mund të zgjidhni këtë funksion në mënyrë që pajisja të fillojë dhe mbarojë automatikisht pas një kohe të caktuar.

- Shtypni butonin **Energjia**.
- Zgjidhni një program larjeje.
- Shtypni butonin **Delay End (Shty fundin)** sipas nevojës.

34 PËRDORIMI

4 Shtypni butonin **Fillo/Ndalo**.

SHËNIM

- Përveç dritës LED të butonit **Delay End (Shty fundin)**, të gjitha dritat LED në panelin e kontrollit do të fiken brenda 20 minutash. Kjo veçori mund të ndryshojë në varësi të modelit të blerë.
- Shtyrja e kohës është koha deri në mbarimin e programit, jo fillimin. Koha e vërtetë e punës mund të ndryshojë në varësi të temperaturës së ujit, rrobave dhe faktorëve të tjerë.
- Për të anuluar funksionin, duhet të shtypet butoni **Energjia**.
- Mos përdorni detergjent të lëngshëm për këtë funksion.

Zhblokimi i panelit të kontrollit

1 Ndizni energjinë.

2 Shtypni dhe mbani shtypur njëkohësisht butonat **Delay End (Shty fundin)** dhe **Add Item (Shto rroba)** për 3 sekonda për të çaktivizuar këtë funksion.

Beep On/Off (Sinjali ndezur/fikur)

Kjo pajisje nxjerr një sinjal kur fillon dhe ndalet.

- Shtypni dhe mbani shtypur njëkohësisht butonat **Turbo Wash (Larje Turbo)** dhe **Pre Wash (Paralarje)** për 3 sekonda për të çaktivizuar/aktivizuar këtë funksion.

Parametrat

Child Lock (Kycja për fëmijët)

Përdoreni këtë opsion për të çaktivizuar kontrollet. Ky funksion mund të parandalojë që fëmijët të mos ndryshojnë ciklet ose punën e pajisjes.

SHËNIM

- Pasi të vendoset ky funksion, të gjithë butonat kyçen me përjashtim të butonit **Energjia**.
- Kur kontrollet të jenë të bllokuara, **CL** dhe koha e mbetur do të shfaqet në ekran gjatë larjes, ndërkohë që ky funksion është aktiv.
- Çaktivizimi i energjisë nuk do të rivendosë këtë funksion. Ju duhet ta çaktivizoni këtë funksion para se të mund të përdorni ndonjë funksion tjetër.

Kycja e panelit të kontrollit

1 Ndizni energjinë.

2 Shtypni dhe mbani shtypur njëkohësisht butonat **Delay End (Shty fundin)** dhe **Add Item (Shto rroba)** për 3 sekonda për të aktivizuar këtë funksion.

- Do të bjerë një sinjal dhe në ekran do të shfaqet logoja **CL**.

FUNKSIONET INTELIGJENTE

Aplikacioni LG ThinQ

Aplikacioni **LG ThinQ** ju lejon të komunikoni me pajisjen duke përdorur një telefon inteligjent.

Veçoritë e aplikacionit LG ThinQ

Komunikoni me pajisjen nga një telefon inteligjent duke përdorur veçoritë e duhura inteligjente.

Remote Start (Ndezeje në distancë)

Ju lejon të kontrolloni pajisjen në distancë nga aplikacioni **LG ThinQ**.

Download Cycle (Shkarkim cikli)

Mund të shkarkoni cikle të reja dhe të veçanta që nuk përfshihen tek ciklet kryesore në aplikacion.

Një shumëllojshmëri ciklesh të veçanta specifike për pajisjen mund të shkarkohen për pajisjet e regjistruara me sukses.

Me përfundimin e shkarkimit të ciklit në pajisje, pajisja ruan ciklin e shkarkuar deri në shkarkimin e një cikli të ri.

SHËNIM

- Vetëm një cikël i shkarkuar mund të ruhet tek pajisja çdo herë.

Udhëzuesi përpastrimin e tubit

Ky funksion tregon numrin e cikleve që mbeten përpara përdorimit të funksionit **Tub Clean (Pastrim kazani)**.

Monitorimi i energjisë

Ky funksion kontrollon konsumin e energjisë për ciklet më të fundit që janë përdorur dhe mesataren për muaj.

Smart Diagnosis

Ky funksion mundëson informacione të dobishme për diagnostikimin dhe zgjidhjen e problemeve me pajisjen, bazuar në modelin e përdorimit.

Parametrat

Ju lejon të caktoni opsione të ndryshme në pajisje dhe në aplikacion.

Lajmërimet Push

Kur cikli ka përfunduar ose kur pajisja shfaq probleme, keni opsionin që të merrni njoftime në telefonin tuaj inteligjent. Njoftimet vijnë edhe kur aplikacioni **LG ThinQ** është i fikur.

SHQIP

SHËNIM

- Nëse ndryshoni ruterin e internetit tuaj, ofruesin e shërbimit të internetit ose fjalëkalimin, fshini pajisjen e regjistruar nga aplikacioni **LG ThinQ** dhe më pas regjistrojeni përsëri.
- Aplikacioni i nënshtrohet ndryshimit për qëllime të përmirësimit të pajisjes pa njoftuar përdoruesit.
- Funksionet mund të ndryshojnë në varësi të modelit.

Përpara se të përdorni aplikacionin LG ThinQ

- 1 Kontrolloni distancën mes pajisjes dhe ruterit pa lidhje kablore (rrjeti Wi-Fi).
 - Nëse distanca ndërmjet pajisjes dhe ruterit me valë (në wireless) është tepër e madhe, fuqia e sinjalit bëhet e dobët. Mund të duhet një kohë të gjatë për të bërë regjistrimin ose instalimi mund të dështojë.
- 2 Fikni **Internetin e lëvizshëm** ose **Internetin celular** në telefonin tuaj inteligjent.

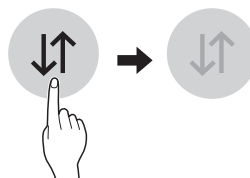

36 FUNKSIONET INTELIGJENTE

- 3** Lidhni telefonin tuaj inteligjent me Wi-Fi e ruterit (në wireless).

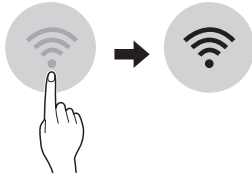

SHËNIM

- Për të verifikuar lidhjen Wi-Fi, kontrolloni që ikona  në panelin e kontrollit të jetë e ndezur.
- Pajisja mbështet vetëm rrjete Wi-Fi 2.4 GHz. Për të kontrolluar frekuencën e rrjetit tuaj, kontaktoni ofruesin tuaj të shërbimit të internetit, ose referojuni manualit të ruterit me valë.
- LG ThinQ** nuk mban përgjegjësi për problemet e lidhjes me rrjetin apo çdo lloj problemi në lidhje me të, mosfunksionimi ose gabimi të shkaktuar nga lidhja me rrjetin.
- Nëse pajisja ka probleme për t'u lidhur me rrjetin Wi-Fi, mund të jetë shumë larg ruterit. Blini një përsëritës Wi-Fi (zgjatues i valës) për të përmirësuar fuqinë e sinjalit Wi-Fi.
- Lidhja Wi-Fi mund të mos lidhet ose mund të ndërpritet për shkak të mjedisit të rrjetit të shtëpisë.
- Lidhja me rrjetin mund të mos funksionojë siç duhet në varësi të ofruesit të shërbimit të internetit.
- Mjedis i rrethues mund ta bëjë shërbimin e rrjetit pa fije të punojë ngadalë.
- Pajisja nuk mund të regjistrohet për shkak të problemeve me transmetimin e sinjalit me valë (në wireless). Shkëputni prizën e pajisjes dhe pritni një minutë përpara se ta provoni përsëri.
- Nëse firewall-i në ruterin tuaj me valë është i aktivizuar, çaktivizoni firewall-in ose shtoni një përjashtim për këtë rast.
- Emri i rrjetit me valë (SSID) duhet të jetë një kombinim i shkronjave dhe numrave anglisht. (Mos përdorni karaktere speciale)
- Ndërfaqja e përdoruesit të telefonit inteligjent (UI) mund të ndryshojë në varësi të sistemit operativ të celularit (OS) dhe prodhuesit.

- Nëse protokollin e sigurisë të ruterit është vendosur në **WEP**, mund të mos arrini të konfiguroni rrjetin. Ju lutemi, ndryshojeni atë në protokolle të tjera sigurie (rekomandohet **WPA2**) dhe regjistroni sërish produktin.

Instalimi i aplikacionit LG ThinQ

Kërkoni aplikacionin **LG ThinQ** nga Google Play Store & Apple App Store në një telefon inteligjent. Ndiqni udhëzimet për të shkarkuar dhe instaluar aplikacionin.

Aktivizimi i lidhjes së rrjetit

- Hapni aplikacionin **LG ThinQ**.
- Zgjidhni dhe shtypni **Larëse me ngarkesë nga përpara** në aplikacion.
- Shtypni butonin **Energjia** në panelin e kontrollit.
- Shtypni dhe mbani shtypur butonin **Wi-Fi** për 3 sekonda në panelin e kontrollit.
 - Drita LED e Wi-Fi pulson gjatë procesit të lidhjes.

Përdorimi i pajisjes me telekomandë

Remote Start (Ndezje në distancë)

Përdorni një telefon inteligjent për të kryer kontrollin e pajisjes tuaj në distancë. Njëkohësisht ju mund të monitoroni funksionimin e ciklit tuaj, për të ditur sesa kohë ka mbetur në cikël.

Përdorimi i këtij funksioni

- Futni rrobat në kazan.
 - Nëse dëshironi, shtoni zbardhues ose zbutës rrobash në vendet përkatëse të dispenserit.
- Shtypni butonin **Energjia**.

- Shtypni dhe mbani shtypur butonin **Remote Start (Ndezje në distancë)** për 3 sekonda për të aktivizuar funksionin e kontrollit me telekomandë.
- Nisni një cikël nga aplikacioni **LG ThinQ** në telefonin tuaj inteligjent.

SHËNIM

- Me aktivizimin e modalitetit, ju mund të nisni një cikël vetëm nga aplikacioni **LG ThinQ** i telefonit inteligjent. Nëse cikli nuk fillon, pajisja do të presë për të filluar ciklin derisa të fiket në distancë nga aplikacioni ose ky funksion të çaktivizohet.
- Nëse është hapur dera, cikli nuk mund të nisët në distancë.

Çaktivizimi i këtij funksioni në mënyrë manuale
Me aktivizimin e këtij funksioni, shtypni dhe mbani të shtypur butonin **Remote Start (Ndezje në distancë)** për 3 sekonda.

Çaktivizimi i lidhjes së rrjetit

Në telefonin tuaj inteligjent, çaktivizoni rrjetin tuaj Wi-Fi të shtëpisë.

- Hapni aplikacionin **LG ThinQ**.
- Zgjidhni dhe shtypni **Larëse me ngarkesë nga përpara** në aplikacion.
- Zgjidhni dhe shtypni **Fshini produktin** në menunë e cilësimeve për ta shkëputur.

Konsumi i energjisë në gatishmëri

Konsumi i energjisë në gatishmëri	0,5 W
Konsumi i energjisë së gatishmërisë së rrjetit	2,0 W

Periodha kohore pas së cilës funksioni i menaxhimit të energjisë, ose një funksion i ngjashëm, e kalon automatikisht pajisjen në modalitetin në gatishmëri dhe/ose fikur dhe/ose në kushte ku ofrohet gatishmëria në rrjet

**20
minut
a**

SHQIP

SHËNIM

- Aktivizimi i lidhjes së rrjetit mund të rrisë konsumin e energjisë së pajisjes.



Njoftim për softuerin me burim të hapur

Për të përfutur kodin e burimit që ndodhet në këtë produkt, sipas GPL, LGPL, MPL dhe licencave të tjera të hapura të burimit, vizitoni faqen <http://opensource.lge.com>.

Përveç kodit të burimit, të gjitha kushtet e referuara të licencës, refuzimet për garanci dhe shënimet për të drejtën e autorit janë të disponueshme për shkarkim.

"LG Electronics" do t'ju ofrojë po ashtu kodin e burim të hapur në një CD-ROM me një tarifë që mbulon koston e kryerjes së një shpërndarje të tillë (si p.sh. kostoja e materialit, transportit dhe administrimit) pas kërkesë me email në opensource@lge.com. Kjo ofertë është e vlefshme për një periudhë prej tri vitesh pas dorëzimit tonë të fundit të këtij produkti. Kjo ofertë është e vlefshme për cilindo të përcaktuar si marrës të këtij informacioni.

Smart Diagnosis

Kjo karakteristikë është e disponueshme në modelet me logo  or .

Përdorni këtë karakteristikë për t'ju ndihmuar të diagnostikoni dhe zgjidhni problemet me pajisjen tuaj.

SHËNIM

- Për arsye që nuk lidhen me neglizhencën e LGE, shërbimi mund të mos funksionojë për shkak të faktorëve të jashtëm si për shembull, por pa u

38 FUNKSIONET INTELIGJENTE

kufizuar me, mungesën e rrjetit Wi-Fi, mungesën e lidhjes me rrjetin Wi-Fi, politikat vendase të App Store ose mungesës së aplikacionit.

- Kjo karakteristikë mund të jetë objekt ndryshimi pa njoftim paraprak dhe mund të ketë forma të ndryshme në varësi të vendndodhjes suaj.

altoparlantin e telefonit tuaj inteligjent pranë logos derisa transferimi i të dhënave të ketë përfunduar.

- Mbajeni telefonin tuaj inteligjent në vend derisa transferimi i të dhënave të ketë përfunduar. Shfaqet koha e mbetur për transferimin e të dhënave.

Përdorimi i LG ThinQ për diagnostikimin e problemeve

Nëse hasni ndonjë problem me pajisjen tuaj me Wi-Fi, ajo mund të transmetojë të dhënat e zgjidhjes së problemit në një telefon inteligjent duke përdorur aplikacionin **LG ThinQ**.

- Hapni aplikacionin **LG ThinQ** dhe përzgjidhni karakteristikën **Smart Diagnosis** në menu. Ndiqni udhëzimet e vendosura në dispozicion në aplikacionin **LG ThinQ**.

- 4 Pasi të ketë përfunduar transferimi i të dhënave, diagnostikimi do të shfaqet në aplikacion.

SHËNIM



- Për rezultate më të mira, mos e lëvizni telefonin tuaj inteligjent ndërsa po transmetohen tonet.

Përdorimi i diagnostikimit me zë për diagnostikimin e problemeve

Ndiqni udhëzimet më poshtë për të përdorur metodën e diagnostikimit me zë.

- Hapni aplikacionin **LG ThinQ** dhe përzgjidhni karakteristikën **Smart Diagnosis** në menu. Ndiqni udhëzimet për diagnostikimin me zë të vendosura në dispozicion në aplikacionin **LG ThinQ**.

- 1 Shtypni butonin **Energjia** për ta ndezur pajisjen.
 - Mos shtypni asnjë buton tjetër.

- 2 Vendosni altoparlantin e telefonit tuaj inteligjent pranë logos  ose .

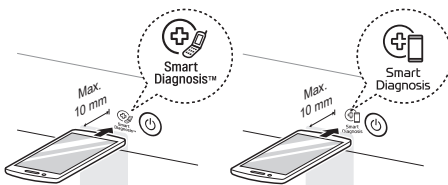

- 3 Shtypni dhe mbani shtypur butonin **Temp.** për 3 sekonda ose më shumë duke e mbajtur

MIRËMBAJTJA

⚠ PARALAJMËRIM

- Hiqeni pajisjen nga priza para se ta pastroni për të shmangur rrezikun e goditjeve elektrike. Mosndjekja e këtyre paralajmërimeve mund të çojë në lëndime serioze, zjarr, goditje elektrike ose vdekje.
- Asnjëherë mos përdorni lëndë kimike të forta, pastrues gërryes ose hollues për të pastruar pajisjen. Ato mund të dëmtojnë lustrën.

SHQP

Pastrimi pas çdo larjeje

Çfarë të pastroni

Gjithmonë hiqini gjërat nga lavatriçja sapo të mbarojë cikli. Lënia e gjërave të njoma në lavatriçe mund të shkaktojë rrudha, kalim të ngjyrave dhe erë.

- Pasi cikli i larjes të ketë mbaruar, fshini derën dhe gominën e derës për të hequr lagështinë.
- Lëreni derën pak të hapur që të thahet kazani.
- Fshini pajisjen me një leckë të thatë për të hequr lagështinë.

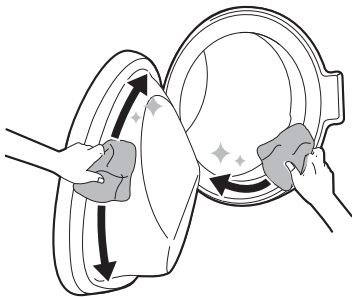

⚠ PARALAJMËRIM

- Lëreni derën të hapur që pjesa e brendshme e pajisjes të thahet vetëm nëse fëmijët në shtëpi janë nën mbikëqyrje.

Pastrimi i pjesës të jashtme

Kujdesi i duhur i pajisjes tuaj mund të rrisë kohëzgjatjen e shërbimit.

Pjesa e jashtme

- Fshijeni menjëherë pas çdo spërkatjeje.
- Fshijeni me një leckë të lagur dhe përsëri me një leckë të thatë duke u siguruar që nuk ka lagështirë në nyjet lidhëse ose në çarje.
- Mos ushtroni objekte të mprehta mbi sipërfaqe ose mbi ekran.

Dera

- Lajeni me një leckë të njomë nga jashtë dhe brenda dhe pastaj fshijeni me një leckë të thatë e të butë.

⚠ PARALAJMËRIM

- Mos u përpiqni t'i ndani panelet ose ta çmontoni pajisjen. Mos përdorni asnjë objekt të mprehtë në panelin e kontrollit për ta vënë pajisjen në punë.

Pastrimi rregullisht i pajisjes dhe zbrazja e ujit në rast emergjence

Tub Clean (Pastrim kazani)

Ky është një funksion i veçantë që ndihmon për pastrimin e pjesës së brendshme të pajisjes përmes njomjes, larjes, shpëlarjes dhe shtrydhjes.

40 MIRËMBAJTJA

Vini në punë këtë funksion **një herë në muaj** (ose më shpesh nëse është e nevojshme) për të hequr detergjentin dhe zbutësin e mbledhur dhe mbetje të tjera.

- Nëse ka erë të keqe ose myk brenda pajisjes, përdorni këtë funksion **njëherë në javë për 3 javë** përveç intervaleve të programuara rregullisht.

SHËNIM

- Mesazhi   L do t  shfaqet p r t'ju sinjalizuar si rekomandim p r v nien n  pun  t  k tij funksioni.

- Hiqni rrobat ose gj rat nga pajisja dhe mbylleni der n.
- Hapeni sirtarin e dispenserit dhe shtoni anti-kalkar n  ndarjen e larjes kryesore.
 - Tabletat e detergjentit mund t  vendosen brenda n  kazan si alternativ  n daj detergjentit pluhur.
- Mbylleni sirtarin e dispenserit me ngadal .
- Ndizeni pajisjen dhe m  pas zgjidhni butonin **Tub Clean (Pastrim kazanit)**.
- Shtypni butonin **Fillo/Ndalo** p r t  filluar.
- L reni der n t  hapur q  t  thahet komplet pjesa e brendshme e pajisjes.
 - Kur pjesa e brendshme e pajisjes nuk thahet plot sisht, mund t  shkaktoj  er  t  keqe ose myk.

  PARALAJM RIM

- L reni der n t  hapur q  pjesa e brendshme e pajisjes t  thahet vet m n se f mij t n  sht pi jan  n n mbik qyrje.

Pastrimi i filtrit t  hyrjes s  ujit

Filtri i hyrjes s  ujit grumbullon g lqeren ose  do sediment tjet r q  mund t  p rmbaj  ujit q  hyn n  pajisje. Pastroni filtrin e hyrjes af rsisht  do gjasht  muaj ose m  shpesh n se uji  sht  shum  i fort  ose n se p rmban gjurm  g lqere.

- Mbyllini rubinetin q  furnizon pajisjen me uj  n se pajisja do t  lihet p r n j  koh  t  caktuar (p.sh. gjat  pushimeve), ve an risht n se nuk ka shkarkim n  dysheme (ulluk) pran .
- Mesazhi i gabimit I  do t  shfaqet n  panelin e kontrollit kur nuk hyn uj  n  sirtarin e detergjentit.

- Mbylleni energjin  dhe rubinetin e ujit dhe m  pas zhvidhoseni tubin e hyrjes s  ujit.

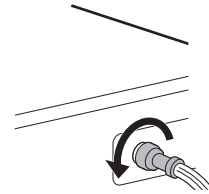

- Hiqeni filtrin e hyrjes s  ujit me pinca t  vogla dhe m  pas pastroni filtrin duke p rdorur n j  fur  dh mb sh me fije me fort si t  mesme.

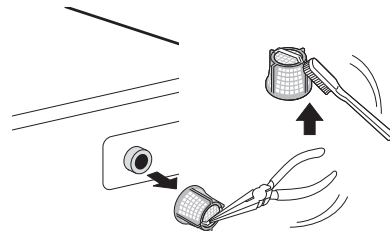

Pastrimi i filtrit t  pomp s s  shkarkimit dhe evakuimi n  rast emergjence nga uji

Filtri i shkarkimit grumbullon qimet dhe objektet e vogla q  mund t  ken  mbetur aksidentalisht n  rroba. Sigurohuni q  filtri t  jet  i past r  do gjasht  muaj p r t  siguruar funksionim t  mir  t  pajisjes suaj.

Prisni që uji të ftohet përpara se të pastroni filtrin e pompës së shkarkimit. Hapeni derën në rast emergjence ose kryeni evakuimin emergjent të ujit.

- 1 Hiqni pajisjen nga priza.
- 2 Hapeni tapën e kapakut dhe tërhiqeni tubin e shkarkimit.

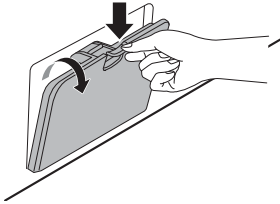

- 3 Hiqni në fillim tapën e shkarkimit nga tubi i shkarkimit ①, dhe më pas shkarkoni ujin. Më pas zhvendoseni me kujdes filtrin e pompës së shkarkimit ② për të shkarkuar ujin e mbetur dhe më pas hiqni çdo mbetje ose objekt nga filtri.

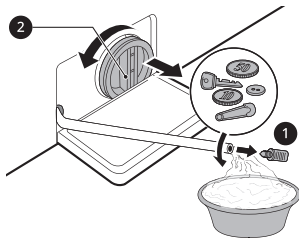

- 4 Pasi të keni pastruar filtrin e pompës së shkarkimit, futni përsëri me kujdes filtrin dhe vidhosni me kujdes përsëri tapën e shkarkimit në drejtim orar për të shmangur filetimin kryq dhe rrjedhjet. Vendosni përsëri tapën në tubin e shkarkimit dhe futeni tubin në mbajtësen e vet.

- 5 Mbylleni tapën e kapakut.

▲ KUJDES

- Bëni kujdes gjatë shkarkimit pasi uji mund të jetë i nxehtë.
- Vini në punë programin e pastrimit të kazanit një herë në muaj (ose më shpesh nëse është e

nevojshme) për të hequr detergjentin e tepërt dhe mbetjet e tjera.

Pastrimi i sirtarit të dispenserit

Detergjenti dhe zbutësi i rrobave mund të grumbullohet në sirtarin e dispenserit. Detergjentet e lëngshëm mund të mbeten nën sirtarin e dispenserit dhe të mos shpërndahet plotësisht. Hiqni sirtarin dhe komponentët dhe kontrolloni **një ose dy herë në muaj** se mos janë mbledhur produkte pastrimi.

- 1 Hiqni sirtarin e dispenserit të detergjentit duke e tërhequr sirtarin drejt derisa sirtari të ndalojë.
 - Në këtë rast tërhiqni me kujdes sirtarin jashtë ndërsa shtypni fort butonin e shkëputjes.

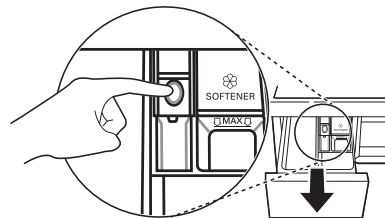

- 2 Hiqni detergjentet dhe zbutësit e mbledhur.
 - Shpëlani sirtarin dhe komponentët e sirtarit me ujë të ngrohtë për të hequr detergjentet dhe zbutësit e mbledhur atje. Përdorni vetëm ujë për të pastruar sirtarin e dispenserit. Thani sirtarin dhe komponentët e sirtarit me një leckë të butë ose një peshqir.
- 3 Për të pastruar hapësirën e sirtarit, përdorni një leckë ose furçë të vogël jo-metalike për të pastruar hapësirën.
 - Hiqni të gjitha mbetjet nga pjesët e sipërme dhe të poshtme të hapësirës.
- 4 Fshini lagështinë e hapësirës me një leckë të butë ose peshqir.

42 MIRËMBAJTJA

- 5 Montoni përsëri komponentët e sirtarit sipas ndarjeve të duhura dhe vendosni sirtarin në vend përsëri.

ZGJIDHJA E PROBLEMEVE

Përdorimi i pajisjes suaj mund të sjellë në gabime dhe funksionime jo të duhura. Tabelat e mëposhtme përmbajnë shkaqet e mundshme dhe shënimet për zgjidhjen e një mesazhi gabim ose të një funksionimi. të gabuar Rekomandohet të lexoni me kujdes tabelat e mëposhtme në mënyrë që të kurseni kohën dhe paratë tuaja që mund t'ju kërkojnë për telefonatën e qendrës së shërbimit të LG Electronics.

SHQIP

Përpara thirrjes për shërbim

Pajisja juaj është e pajisur me një sistem automatik të monitorimit të gabimeve për të zbuluar dhe diagnostikuar problemet në një fazë të hershme. Nëse pajisja juaj nuk funksionon mirë ose nuk funksionon fare, kontrolloni tabelat e mëposhtme para se të qendrën e shërbimit të LG Electronics:

Mesazhet e gabimit

Simptomat	Shkaqet e mundshme & Zgjidhja
IE GABIM NË TUBIN HYRËS	Furnizimi me ujë nuk është i duhur në atë vend. Uji nuk hyn në pajisje ose hyn ngadalë. <ul style="list-style-type: none"> Kontrolloni një rubinet tjetër në shtëpi.
	Rubineti i furnizimit me ujë nuk është plotësisht i hapur. Uji nuk hyn në pajisje ose hyn ngadalë. <ul style="list-style-type: none"> Hapni plotësisht rubinetin.
	Tubi(at) e hyrjes të ujit janë përdredhur. <ul style="list-style-type: none"> Drejtoni tubin ose riinstaloni tubin hyrës të ujit.
	Filtri i tubit(ave) të hyrjes janë bllokuar. <ul style="list-style-type: none"> Kontrolloni dhe pastroni filtrin e valvulës hyrëse pasi të keni mbyllur rubinetët dhe pasi të keni hequr lidhjet e tubave nga lavatrica.
UE GABIM MOSBALANCIMI	Pajisja ka një sistem zbulimi dhe korrigjimi të mungesës së balancimit. <ul style="list-style-type: none"> Nëse rrobat janë akoma të njoma në fund të ciklit, përhapni ngarkesën për të lejuar shtrydhje të mirë. Mbyllni derën dhe shtypni butonin Fillo/Ndalo. Mund të duhen disa minuta para se pajisja të fillojë centrifugën. Dera duhet të mbyllet para se të bëhet shtrydhja.
	Ngarkesa është tepër e vogël. Nëse futen gjëra të rënda teke (p.sh. rrugicë tualeti, peshqir dushi, etj.), ky sistem mund të ndalojë rrotullimin ose edhe njëkohësisht të ndërpresë ciklin e shtrydhjes. <ul style="list-style-type: none"> Shtoni 1 ose 2 gjëra të ngjashme ose rroba më të vogla për të ndihmuar balancimin e ngarkesës. Mbyllni derën dhe shtypni butonin Fillo/Ndalo. Mund të duhen disa minuta para se pajisja të fillojë centrifugën. Dera duhet të mbyllet para se të bëhet centrifuga.

44 ZGJIDHJA E PROBLEMEVE

Simptomat	Shkaqet e mundshme & Zgjidhja
DE GABIM NË DALJEN E UJIT	<p>Tubi i shkarkimit është përdredhur apo bllokuar. Uji në pajisje nuk zbrazet ose zbrazet me ngadalë.</p> <ul style="list-style-type: none"> Pastroni dhe drejtoni tubin e shkarkimit.
	<p>Filtri i shkarkimit është bllokuar.</p> <ul style="list-style-type: none"> Kontrolloni dhe pastroni filtrin e shkarkimit.
dE dE2 dE4 GABIM NË DERË	<p>Sensori i Derës nuk funksionon mirë.</p> <ul style="list-style-type: none"> Ju lutemi telefononi qendrën e shërbimit të LG. Në kartën tuaj të garancisë mund të gjeni numrin e telefonit vendas të qendrës së shërbimit të LG.
EE GABIM KONTROLLI	<p>Ky është një gabim kontrolli.</p> <ul style="list-style-type: none"> Hiqeni spinën e energjisë dhe thërrisni shërbimin.
LE GABIM I MBYLLJES SË MOTORIT	<p>Mbingarkesë në motor.</p> <ul style="list-style-type: none"> Lëreni pajisjen të presë për 30 minuta derisa motori të ftohet dhe pastaj, rinisni ciklin.
FE GABIM RRJEDHJE E TEPËRT	<p>Uji derdhet për shkak të një defekti të mundshëm në valvulën e ujit.</p> <ul style="list-style-type: none"> Mbyllni rubinetin e ujit. Hiqeni nga priza prizën e energjisë. Telefononi shërbimin.
PE GABIM I SENSORIT TË PRESIONIT	<p>Keq funksionim i sensorit të nivelit të ujit.</p> <ul style="list-style-type: none"> Mbyllni rubinetin e ujit. Hiqeni nga priza prizën e energjisë. Telefononi shërbimin.
u5 GABIM I SENSORIT TË DRIDHJES	<p>Sensori i dridhjes ka funksionim të gabuar.</p> <ul style="list-style-type: none"> Thërrisni shërbimin.
FF DEFEKT NGRIRJE	<p>Është e bllokuar zorra e shkarkimit/e furnizimit apo pompa e shkarkimit?</p> <ul style="list-style-type: none"> Hidhni ujë të ngrohtë në kazan për të shkrirë tubin e shkarkimit dhe pompën e shkarkimit. Mbuloni tubin e furnizimit me peshqir të njomë dhe të ngrohtë.
RE RRJEDHJA E UJIT	<p>Rrjedhje uji.</p> <ul style="list-style-type: none"> Thërrisni shërbimin.
PF DEFEKT I ENERGJISË	<p>Pajisja ka pësuar një defekt kryesor të energjisë.</p> <ul style="list-style-type: none"> Rifilloni ciklin.

Zhurmat që mund të dëgjoni

Simptomat	Shkaqet e mundshme & Zgjidhja
Zhurme kërcitjeje dhe kërcëllitjeje	<p>Objekte të huaja si çelësa, monedha ose gjilpëra mund të kenë mbetur në kazan.</p> <ul style="list-style-type: none"> Ndaloni pajisjen, kontrolloni kazanin për objekte të huaja. Nëse zhurmat vazhdojnë pasi pajisja ka rifilluar punën, thërrisni shërbimin.
Zhurme e fortë	<p>Rrobat e rënda mund të krijojnë zhurmë të fortë. Kjo zakonisht është normale.</p> <ul style="list-style-type: none"> Nëse zhurma vazhdon, pajisja mund të mos jetë në ekuilibër. Ndalojeni dhe shpërndani mirë ngarkesën e rrobave. <p>Rrobat mund të mos jenë të balancuara.</p> <ul style="list-style-type: none"> Ndaloni programin dhe rishpërndani rrobat pasi dera të hapet vetë.
Zhurma dridhjeje	<p>Materialet e paketimit mund të mos jenë hequr.</p> <ul style="list-style-type: none"> Hiqni materialet e paketimit. <p>Rrobat mund të mos jenë të ndara në mënyrë të barabartë në kazan.</p> <ul style="list-style-type: none"> Ndaloni programin dhe rishpërndani rrobat pasi dera të hapet vetë. <p>Jo të gjitha këmbët janë të vendosura mirë dhe në mënyrë të barabartë në dysheme.</p> <ul style="list-style-type: none"> Shihni udhëzimet e Nivelimi i pajisjes për të rregulluar nivelimin e pajisjes. <p>Dyshemeja nuk është mjaftueshëm e fortë.</p> <ul style="list-style-type: none"> Sigurohuni që dyshemeja është e fortë dhe nuk përkulet. Shihni Kërkesat për vendin e instalimit për të përzgjedhur vendndodhjen e duhur.

SHQIP

Përdorimi

Simptomat	Shkaqet e mundshme & Zgjidhja
Rrjedhje e ujit.	<p>Tabat e shkarkimit të shtëpisë janë bllokuar.</p> <ul style="list-style-type: none"> Zhblokonte tabat e mbetjeve. Kontaktoni me hidraulikun nëse është e nevojshme. <p>Rrjedhja shkaktohet nga instalimi i gabuar i tubit të shkarkimit ose nga bllokimi i tij.</p> <ul style="list-style-type: none"> Pastroni dhe drejtoni tubin e shkarkimit. Kontrolloni dhe pastroni filtrin e shkarkimit rregullisht. <p>Filtri i pompës së shkarkimit nuk është vendosur në mënyrë korrekte.</p> <ul style="list-style-type: none"> Rivendosni filtrin e pompës së shkarkimit.

46 ZGJIDHJA E PROBLEMEVE

Simptomat	Shkaqet e mundshme & Zgjidhja
Pajisja nuk funksionon.	Paneli i kontrollit është fikur sepse nuk ka qenë në gjendje pune. <ul style="list-style-type: none"> Kjo është normale. Shtypni butonin Energjia për të ndezur pajisjen.
	Pajisja nuk është në prizë. <ul style="list-style-type: none"> Sigurohuni që kabulli të jetë futur në prizë në mënyrë të sigurt përmes një prize funksionale.
	Furnizimi me ujë është fikur. <ul style="list-style-type: none"> Mbylleni plotësisht rubinetin e furnizimit me ujë.
	Kontrollet nuk janë regjistruar siç duhet. <ul style="list-style-type: none"> Sigurohuni që programi të jetë vendosur saktë. Mbyllni derën dhe shtypni butonin Fillo/Ndalo.
	Dera është hapur. <ul style="list-style-type: none"> Mbylleni derën dhe sigurohuni që dera të mos të ketë kapur asgjë që ta pengojë që të mbyllet plotësisht.
	Çelësi/siguresa e qarkut fiket/lëshohet. <ul style="list-style-type: none"> Kontrolloni çelësat/siguresën e qarkut të shtëpisë. Zëvendësoni siguresat ose rivendosni çelësin. Pajisja duhet të jetë me një qark me degë të dedikuar. Pajisja do të rifillojë programin atje ku e ka ndërprerë sapo të ndizet përsëri energjia.
	Duhet të rivendoset kontrolli. <ul style="list-style-type: none"> Shtypni butonin Energjia, dhe më pas zgjidhni përsëri programin e dëshiruar dhe shtypni butonin Fillo/Ndalo.
	Fillo/Ndalo nuk ishte shtypur pasi ishte vendosur programi. <ul style="list-style-type: none"> Shtypni butonin Energjia, dhe më pas zgjidhni përsëri programin e dëshiruar dhe shtypni butonin Fillo/Ndalo. Pajisja fiket nëse butoni Fillo/Ndalo nuk shtypet brenda një kohe të caktuar.
	Presion shumë i ulët i ujit. <ul style="list-style-type: none"> Kontrolloni një rubinet tjetër në shtëpi për tu siguruar që presioni i ujit në shtëpi të jetë i përshtatshëm.
Pajisja po ngroh ujin ose po bën avull. <ul style="list-style-type: none"> Kazani mund të ndalojë së funksionuari për kohësisht gjatë disa cikleve, ndërsa uji ngrohet në mënyrë të sigurt sipas një temperature të caktuar. 	
Butonat mund të mos funksionojnë siç ashtu duhet.	Opsioni Child Lock (Kyçja për fëmijët) aktivizohet. <ul style="list-style-type: none"> Çaktivizoni opsionin Child Lock (Kyçja për fëmijët) nëse është e nevojshme.
Dera nuk hapet.	Dera nuk mund të hapet për arsye sigurie pasi pajisja të jetë ndezur. <ul style="list-style-type: none"> Kjo është normale. Mund ta hapni derën në mënyrë të sigurt pasi  të fiket.

Simptomat	Shkaqet e mundshme & Zgjidhja
Pajisje nuk po mbushet siç duhet.	Filtri i hyrjes është bllokuar. <ul style="list-style-type: none"> • Sigurohuni që filtrat hyrës në valvulat e mbushjes të mos jetë bllokuar.
	Tabat hyrës lind të jenë përdredhur. <ul style="list-style-type: none"> • Kontrolloni që tubat hyrës të mos jenë përdredhur apo bllokuar.
	Furnizim me ujë i pamjaftueshëm. <ul style="list-style-type: none"> • Sigurohuni që rubineti i ujit të nxehtë dhe të ftohtë të jetë hapur gjatë gjithë kohës.
	Tabat e furnizimit me ujë të nxehtë dhe të ftohtë janë këmbyer. <ul style="list-style-type: none"> • Kontrolloni lidhjet e tubit të furnizimit.
Pajisja nuk e shkarkon ujin.	Tubi i shkarkimit i përdredhur. <ul style="list-style-type: none"> • Sigurohuni që tubi i shkarkimit të mos jetë përdredhur.
	Shkarkimi vendoset në një lartësi mbi 1.2 m mbi nivelin e dyshemesë. <ul style="list-style-type: none"> • Sigurohuni që tubi i shkarkimit të mos jetë më i lartë se 1,2 m mbi pjesën e pasme të pajisjes.
Detergjenti nuk shpërndahet plotësisht ose nuk shpërndahet fare.	Është përdorur më shumë detergjent seç duhet. <ul style="list-style-type: none"> • Ndiqni udhëzimet e dhëna nga prodhuesi i detergjentit.
	Filtri i pompës së shkarkimit mund të jetë bllokuar. <ul style="list-style-type: none"> • Pastroni filtrin e shkarkimit.
Kohëzgjatja e ciklit është më e gjatë se zakonisht.	Ngarkesa është tepër e vogël. <ul style="list-style-type: none"> • Shtoni më shumë gjëra për të lejuar pajisjen të balancojë ngarkesat.
	Rrobot e rënda përzihen me gjëra më të lehta. <ul style="list-style-type: none"> • Gjithmonë përpiguni të lani roba me peshë të ngjashme për të lejuar që pajisja të shpërndajë në mënyrë të barabartë peshën e ngarkesës gjatë shpëlarjes.
	Ngarkesa është e pa balancuar. <ul style="list-style-type: none"> • Rishpërndani manualisht ngarkesën nëse rrobot janë përzierë.
Përfundimi i ciklit është vonuar	Zbulohet mungesa e balancimit ose ndizet programi për heqjen e shkumës. <ul style="list-style-type: none"> • Kjo është normale. Koha e mbetur e treguar në ekran është vetëm një kohëzgjatje e përafërt. Koha reale mund të ndryshojë.

48 ZGJIDHJA E PROBLEMEVE

Performanca

Simptomat	Shkaqet e mundshme & Zgjidhja
Heqja e njollave të dobëta	<p>Njolla të mëparshme.</p> <ul style="list-style-type: none"> • Rrobat që janë larë më parë mund të kenë pasur njolla të mëparshme në to. Këto njolla mund të jenë të vështira për t'u hequr dhe mund të kenë nevojë për larje me dorë ose të trajtohen paraprakisht me heqës njollash.
Çngjyrosja	<p>Zbardhuesi ose zbutësi shpërndahet shumë shpejt.</p> <ul style="list-style-type: none"> • Ndarja e dispenserit është e mbingarkuar. Kjo bën që zbardhuesi ose zbutësi të shpërndahet me shpejtësi. Matni gjithmonë zbardhuesin ose zbutësin për të parandaluar mbushjen e tepërt. • Mbylleni me ngadalë dispenserin e detergjentit. <p>Zbardhuesi ose zbutësi janë hedhur direkt në kazanin e rrobave.</p> <ul style="list-style-type: none"> • Përdorni gjithmonë dispenserin e detergjentit për t'u siguruar që zbardhuesi ose zbutësi të shpërndahen siç duhet në kohën e duhur të programit. <p>Rrobat nuk janë ndarë siç duhet.</p> <ul style="list-style-type: none"> • Gjithmonë lani veç rrobat me ngjyrë të errët nga ato me ngjyrë të çelur dhe të bardhë për të parandaluar çngjyrimin. • Asnjëherë mos i lani rrobat e ndotura shumë me ato të ndotura lehtë.
Rrudhosja	<p>Pajisja nuk shkarkohet menjëherë.</p> <ul style="list-style-type: none"> • Gjithmonë hiqni gjërat nga pajisja sapo të përfundojë programi. <p>Pajisja është e mbingarkuar.</p> <ul style="list-style-type: none"> • Pajisja mund të ngarkohet e gjitha, por kazanin nuk duhet të jetë i mbushur plot me gjëra. Dera e pajisjes duhet të mbyllet me lehtësi. <p>Tubat e furnizimit të ujit të nxehtë dhe të ftohtë janë këmbyer.</p> <ul style="list-style-type: none"> • Shpëlarja me ujë të nxehtë mund të krijojë rrudha tek rrobat. Kontrolloni lidhjet e tubit të furnizimit. <p>Shpejtësia e centrifugës mund të jetë tepër e lartë.</p> <ul style="list-style-type: none"> • Vendosni shpejtësinë e centrifugës sipas llojit të veshjeve.

Aromat e këqija

Simptomat	Shkaqet e mundshme & Zgjidhja
Erë myku dhe lagështie në pajisje	<p>Nuk është pastruar siç duhet pjesa e brendshme e kazanit.</p> <ul style="list-style-type: none"> Përdorni funksionin Tub Clean (Pastrim kazanit) rregullisht.
	<p>Aromat e këqija mund të ndihen në rastin kur tubi i shkarkimit nuk është instaluar siç duhet, duke shkaktuar efektin sifon (ujë që kthehet dhe rrjedh përsëri brenda pajisjes).</p> <ul style="list-style-type: none"> Gjatë instalimit të tubit së shkarkimit, sigurohuni që ajo të mos përthyeret apo bllokohet.
	<p>Nëse dispenseri i detergjentit nuk pastrohet rregullisht, mund të shkaktohen aroma të këqija si rezultat i mykut apo substancave të huaja.</p> <ul style="list-style-type: none"> Hiqni dhe pastroni dispenserin e detergjentit, veçanërisht pjesën e sipërme dhe të poshtme të hapjes së dispenserit.

SHQIP

Wi-Fi

Simptomat	Shkaqet e mundshme & Zgjidhja
Pajisja juaj shtëpiake dhe telefoni juaj inteligjent nuk janë lidhur me rrjetin Wi-Fi.	<p>Fjalëkalimi për Wi-Fi me të cilin ju po përpiqeni të lidheni është i pasaktë.</p> <ul style="list-style-type: none"> Gjeni rrjetin Wi-Fi të lidhur me telefonin tuaj inteligjent dhe hiqeni atë, më pas regjistroni pajisjen tuaj në aplikacionin LG ThinQ.
	<p>Interneti celular për telefonin tuaj inteligjent është aktivizuar.</p> <ul style="list-style-type: none"> Çaktivizoni Internetin celular të telefonit tuaj inteligjent dhe regjistroni pajisjen duke përdorur rrjetin Wi-Fi.
	<p>Emri i rrjetit me valë (SSID) është vendosur gabimisht.</p> <ul style="list-style-type: none"> Emri i rrjetit me valë (SSID) duhet të jetë një kombinim i shkronjave dhe numrave anglisht. (Mos përdorni karaktere speciale).
	<p>Frekuenca e ruter-it nuk është 2.4 GHz.</p> <ul style="list-style-type: none"> Mbështetet vetëm një frekuencë ruteri prej 2.4 GHz. Konfiguroni ruterin me valë në 2.4 GHz dhe e lidhni pajisjen me ruterin me valë. Për të kontrolluar frekuencën e ruter-it, kontrolloni me ofruesin tuaj të shërbimit të internetit apo prodhuesin e ruterit.
	<p>Distanca ndërmjet pajisjes dhe ruter-it është tepër e madhe.</p> <ul style="list-style-type: none"> Nëse distanca ndërmjet pajisjes dhe ruter-it është shumë e madhe, sinjali mund të jetë i dobët dhe lidhja mund të mos jetë e konfiguruar në mënyrën e duhur. Lëvizni vendndodhjen e ruter-it në mënyrë që të jetë sa më afër pajisjes.

50 ZGJIDHJA E PROBLEMEVE

Kujdesi dhe shërbimi ndaj klientit

Kontaktoni një qendër informacioni për klientin të LG Electronics.

- Për të gjetur personel të autorizuar shërbimi të LG Electronics, vizitoni faqen tonë të internetit në adresën **www.lg.com** dhe ndiqni udhëzimet në të.
- Nuk rekomandohet të bëni vetë riparime pasi kjo mund të dëmtojë më tej pajisjen dhe ta bëjë garancinë të pavlefshme.
- Pjesët rezervë të përmendura në Rregulloren 2019/2023 janë të disponueshme për një kohëzgjatje të paktën 10 vjet.



KORISNIČKO UPUTSTVO

MAŠINA ZA PRANJE VEŠA



Pre početka instaliranja pažljivo pročitajte ova uputstva. To će pojednostaviti instalaciju i obezbediti da se proizvod ispravno i bezbedno instalira. Čuvajte ova uputstva blizu proizvoda nakon instalacije za buduću referencu.

SRPSKI

F4WV910P2*E F4WV909P2*E

www.lg.com

Autorsko pravo © 2021 LG Electronics Inc. Sva prava zadržana

SADRŽAJ

Ovaj priručnik može sadržati slike ili sadržaje koji se razlikuju od modela koji ste kupili.

Ovo uputstvo podleže reviziji od strane proizvođača.

UPUTSTVA ZA BEZBEDNOST

PROČITAJTE SVA UPUTSTVA PRE UPOTREBE PROIZVODA	3
UPOZORENJE	3
ČUVANJE ŽIVOTNE SREDINE	8

MONTAŽA

Delovi i specifikacije	10
Zahtevi u vezi sa mestom instalacije	12
Raspakivanje uređaja	13
Nivelisanje uređaja	14
Povezivanje creva za dovod vode	15
Instalacija odvodnog creva	16

RAD

Pregled rada	18
Kontrolna tabla.....	20
Priprema veša za pranje.....	23
Dodavanje deterdženta i omekšivača	24
Tabela programa.....	26
Dodatne opcije i funkcije.....	32

PAMETNE FUNKCIJE

LG ThinQ aplikacija	35
Smart Diagnosis (Pametna dijagnostika).....	37

ODRŽAVANJE

Čišćenje nakon svakog pranja	39
Periodično čišćenje uređaja i obavljanje hitnog pražnjenja vode.....	39

REŠAVANJE PROBLEMA

Pre pozivanja servisa	42
-----------------------------	----

UPUTSTVA ZA BEZBEDNOST

PROČITAJTE SVA UPUTSTVA PRE UPOTREBE PROIZVODA

Naredne bezbednosne smernice imaju za cilj da spreče nepredviđene rizike ili štetu od nebezbednog ili nepravilnog korišćenja proizvoda. Ove smernice se dele na „UPOZORENJE“ i „OPREZ“ kao što je opisano ispod.

SRPSKI

Bezbednosne poruke



Ovaj simbol ukazuje na stvari i aktivnosti koji mogu da predstavljaju rizik. Pažljivo pročitajte deo sa ovim simbolom i pratite uputstva kako biste izbegli rizik.



UPOZORENJE

Ovo znači da nepoštovanje uputstava može da dovede do ozbiljne povrede ili smrti.



OPREZ

Ovo znači da nepoštovanje uputstava može da dovede do manje povrede ili do oštećenja proizvoda.

UPOZORENJE



UPOZORENJE

Kako biste umanjili rizik od eksplozije, požara, smrtnog slučaja, strujnog udara ili povrede lica prilikom korišćenja proizvoda, potrebno je poštovati osnovne mere predostrožnosti o bezbednosti, uključujući i one koje slede:

Tehnička bezbednost

- Ovaj uređaj mogu da koriste deca starosti 8 godina i više kao i lica sa umanjenim fizičkim, čulnim i mentalnim sposobnostima ili nedostatkom iskustva i znanja ukoliko su pod nadzorom ili upućena u korišćenje uređaja na bezbedan način i razumeju uključene

4 UPUTSTVA ZA BEZBEDNOST

opasnosti. Deca ne smeju da se igraju sa uređajem. Čišćenje i održavanje ne mogu obavljati deca bez nadzora.

- Deca koja imaju manje od 3 godine ne smeju da budu u blizini uređaja, osim ako se neprekidno ne nadgledaju.
- Ako je strujni kabl oštećen, mora da ga zameni proizvođač, njegov serviser ili lica sličnih kvalifikacija da bi se izbegla opasnost.
- Tepih ne sme da blokira ventilacione otvore.
- Ovaj uređaj je namenjen isključivo za upotrebu u domaćinstvu.
- Koristite novo crevo za vodu ili komplet creva koji se isporučuje uz uređaj. Upotrebom starih creva možete da izazovete curenje vode i posledično oštećenje imovine.
- Pritisak vode mora da bude između 50 kPa i 800 kPa.

Maksimalni kapacitet

Maksimalni kapacitet u nekim ciklusima za suhu odeću za pranje je:

F4WV910P2*E	F4WV909P2*E
10,5 kg	9 kg

Preporučeni maksimalni kapacitet za svaki program pranja može da se razlikuje. Da biste dobili dobre rezultate pranja, pogledajte **Tabelu programa** u poglavlju **RAD** za više detalja.

Montaža

- Nikada ne pokušavajte da rukujete uređajem ako je on oštećen, ne radi kako treba, ako je delimično rasklopljen ili ima delove koji nedostaju ili su neispravni, uključujući oštećen kabl ili utikač.
- Uređaj treba da transportuju isključivo dve ili više osoba držeći uređaj čvrsto.
- Ne instalirajte proizvod na vlažnom i prašnjavom mestu. Ne instalirajte i ne odlažite uređaj u spoljašnjoj sredini ili u prostoru koji je izložen vremenskim uslovima kao što su direktna sunčeva svetlost, vetar, kiša ili temperature ispod tačke smrzavanja.

- Postarajte se da se utikač za napajanje u potpunosti ugura u utičnicu za napajanje.
- Ne ojte da priključujete uređaj u višestruke utičnice, razvodne kablove ili produžne kablove za napajanje.
- Ne prepravljajte utikač koji dolazi uz uređaj. Ako ne odgovara utičnici za napajanje, kvalifikovani električar treba da instalira odgovarajuću utičnicu.
- Uređaj je opremljen kablom za napajanje koji ima provodnik za uzemljenje opreme/provodnik za uzemljenje (igla za uzemljenje) i utikač za uzemljenje. Utikač mora da se priključi u odgovarajuću utičnicu koja je instalirana i uzemljena u skladu sa svim lokalnim propisima i uredbama.
- Ne ravilno priključivanje provodnika za uzemljenje opreme može dovesti do opasnosti od strujnog udara. Konsultujte se sa kvalifikovanim električarem ili serviserom ako niste sigurni da li je uređaj ispravno uzemljen.
- Uređaj ne sme da se instalira iza vrata koja se mogu zaključati, kliznih vrata ili vrata sa šarkama sa suprotne strane mašine u odnosu na vrata uređaja, tako da se ograniči potpuno otvaranje vrata uređaja.

Rad

- Nemojte oštrim predmetima dodirivati kontrolnu tablu da biste pokrenuli uređaj.
- Nemojte da pokušavate da odvajate table ili da rasklapate uređaj.
- Ne popravljajte i ne zamenjujte bilo koji deo uređaja. Sve popravke i servisiranje mora da obavlja kvalifikovani serviser, osim ukoliko nije drugačije navedeno u ovom korisničkom uputstvu. Koristite samo odobrene fabričke delove.
- Ne gurajte vrata prekomernom silom nadole kada su vrata uređaja otvorena.
- Ne stavljajte životinje, kao što su kućni ljubimci unutar proizvoda.
- U ovoj mašini nemojte da perete prostirke, otirače, obuću ili ćebad za ljubimce, plišane igračke, niti bilo koje druge predmete osim odeće ili posteljine.

6 UPUTSTVA ZA BEZBEDNOST

- Ispod i oko uređaja ne držite zapaljive materijale kao što su ostatke od prediva, papir, krpe, hemikalije itd.
- Ne ostavljajte vrata uređaja otvorena. Deca mogu da se zakače za vrata ili uđu u uređaj, što može izazvati oštećenja ili povrede.
- Ne stavljajte, ne perite i ne sušite stvari koje su čišćene, prane, natapane ili umrljane zapaljivim ili eksplozivnim supstancama (kao što su vosak, odstranjivači voska, nafta, farba, benzin, odmašćivači, rastvarači za hemijsko čišćenje, kerozin, petrolej, odstranjivači fleka, terpentini, biljno ulje, jestivo ulje, aceton, alkohol itd.) Nepravilno korišćenje može izazvati požar ili eksploziju.
- Ne koristite i ne čuvajte zapaljive ili vrelе materije (etar, benzen, alkohol, hemikalije, LPG, zapaljive sprejeve, benzin, razređivač, petrolej, insekticide, osveživače vazduha, kozmetiku itd.) u blizini uređaja.
- Nikada ne stavljajte ruke u uređaj kada radi. Sačekajte da se bubanj potpuno zaustavi.
- Ne dodirujte vrata dok se izvršava program sa visokom temperaturom.
- U slučaju curenja vode iz uređaja ili poplave, isključite utikač iz utičnice i kontaktirajte sa korisničkim centrom LG Electronics.
- Zavrните slavine za vodu da smanjite pritisak na creva i ventile i da umanjite curenje ako dođe do loma ili bušenja. Proverite stanje creva za punjenje; treba ih menjati nakon 5 godina.
- Ako dođe do curenja gasa (izobutan, propan, prirodni gas itd.) u domu, ne dirajte uređaj ili utikač i odmah provetrite prostoriju.
- Ako se odvodno crevo ili dovodno crevo zamrznu tokom zime, koristite ih tek nakon što se odrmznu.
- Držite sve deterdžente, omekšivače za veš i izbeljivače dalje od dece.
- Ne dodirujte utikač ili kontrole uređaja mokrim rukama.
- Pazite da se kabl previše ne savija ili da nije pritisnut nekim teškim predmetom.
- Izbegavajte da dodirujete vodu koja se odvodi iz mašine tokom pranja.

- Proverite da li odvod vode funkcioniše ispravno. Ako se voda ne odvodi ispravno, može doći do poplave na podu.
- Kada je temperatura vazduha visoka, a temperatura vode niska, može doći do kondenzacije i mokrog poda.
- Obrišite prlljavštinu i prašinu sa utikača za napajanje.

Održavanje

- Isklj čite uređaj iz napajanja pre čišćenja uređaja. Postavljanje kontrola na položaj ISKLJUČENO ili stanje pripravnosti ne isključuje ovaj uređaj iz napajanja.
- Priklj čite utikač u utičnicu nakon što ste u potpunosti uklonili vlagu ili prašinu.
- Ne prskajte vodu ni po spoljašnjosti ni po unutrašnjosti uređaja kako biste ga očistili.
- Nikada ne isključujte uređaj povlačenjem kabla za napajanje. Uvek čvrsto uhvatite utikač i ravnim izvlačenjem ga isključite iz utičnice.
- Samo kvalifikovane osobe iz servisnog centra kompanije LG Electronics treba da rasklapaju, popravljaju ili menjaju uređaj. Obratite se centru za informisanje korisnika kompanije LG Electronics ako pomerate ili instalirate uređaj na drugoj lokaciji.

Odlaganje

- Pre odlaganja starog uređaja isključite njegov kabl iz utičnice. Isecite kabl odmah iza uređaja da biste sprečili nepravilnu upotrebu.
- Odložite sav materijal za pakovanje (poput plastičnih kesa i stiropora) dalje od dece. Materijal za pakovanje može da izazove gušenje.
- Uklonite vrata pre uklanjanja uređaja iz upotrebe ili njegovog odlaganja da biste sprečili da se deca ili male životinje zarobe u unutrašnjosti uređaja.

8 UPUTSTVA ZA BEZBEDNOST

ČUVANJE ŽIVOTNE SREDINE

Saveti o životnoj sredini i ekonomičnosti

Potrošnja vode i energije

- Težina punjenja može da utiče na potrošnju vode i upotrebu energije. Da najbolje iskoristite svoj uređaj, napunite maksimalnu količinu suve odeće za određeni program.
- Najefikasniji programi u terminima potrošnje energije su generalno oni programi koji rade na nižim temperaturama i u dužem trajanju.
- Brzina centrifuge utiče na buku i preostalu količinu vlažnosti: što je veća brzina centrifuge u fazi centrifugiranja, veća je i buka, a niža preostala količina vlažnosti.
- Ujednačeno ubacivanje veša do kapaciteta koji je naznačio proizvođač za odgovarajuće programe doprineće uštedi energije i vode.
- Za pranje manje količine odeće, sistem za automatsko prepoznavanje punjenja će pomoći da se smanji količina vode i upotreba energije.
- Koristite brzi program za malu količinu blago zaprljanog veša.
- Deterdženti za pranje u hladnoj vodi mogu da budu efikasni na nižim temperaturama (oko 20 °C). Ako koristite podešavanja za 20 °C, upotrebiće se manje energije nego na 30 °C i višim temperaturama.

Deterdžent

- Deterdžent treba izabrati prema vrsti, boji, zaprljanosti tkanine i temperaturi pranja. I treba ga koristiti prema uputstvima proizvođača deterdženta. Koristite jedino deterdžente koji su pogodni za mašine za pranje s bubnjem (sa vratima sa prednje strane).
- Koristite manje deterdženta za manje količine veša.
 - Delimično punjenje: 1/2 normalne količine.
 - Minimalno punjenje: 1/3 kompletnog punjenja.

Izbor dodatnih opcija i funkcija

- Izaberite temperaturu vode pogodnu za tip veša koji perete. Za najbolje rezultate pratite oznake na etiketama o održavanju tkanine.
- Opcija Pre Wash (Prepranje) se preporučuje za pranje veoma zaprljanog veša.

Odlaganje starog aparata



- Ovaj simbol precrtana kanta za smeće pokazuje da električni i elektronski otpad (WEEE) treba da se odlaže odvojeno od običnog komunalnog otpada.
- Stari električni aparati mogu da sadrže otrovne supstance, tako da će pravilno odlaganje Vašeg starog aparata pomoći sprečavanju pojave negativnih posledica po životnu sredinu i zdravlje ljudi. Vaš stari aparat može da sadrži delove za višekratnu upotrebu koji se mogu koristiti za zamenu drugih proizvoda i druge vredne materijale koji se mogu reciklirati radi očuvanja ograničenih resursa.
- Vaš aparat možete da odnesete u radnju gde ste ga kupili ili da kontaktirate lokalnu vladinu kancelariju za otpad kako biste dobili informaciju o najbližoj autorizovanoj WEEE stanici za odlaganje ovog otpada. Za najnovije informacije za Vašu zemlju, molimo Vas da pogledate web stranicu www.lg.com/global/recycling.

10 MONTAŽA

MONTAŽA

Delovi i specifikacije

NAPOMENA

- Izgled i specifikacije se mogu promeniti bez prethodnog obaveštenja u cilju unapređenja kvaliteta uređaja.

Izgled prednje strane

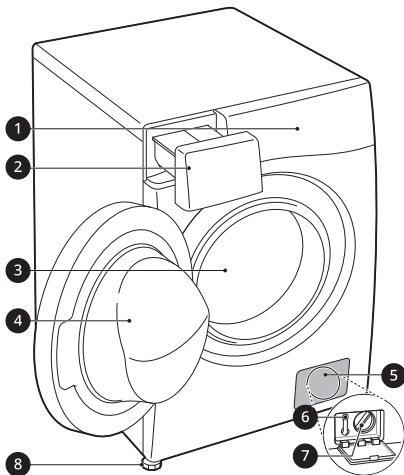

- 1 Kontrolna tabla
- 2 Dozirna posuda za deterdžent
- 3 Bubaň
- 4 Vrata
- 5 Poklopac
- 6 Odvodni zupušač
- 7 Filter odvodne pumpe
- 8 Nožice za nivelisanje

Prikaz zadnje strane

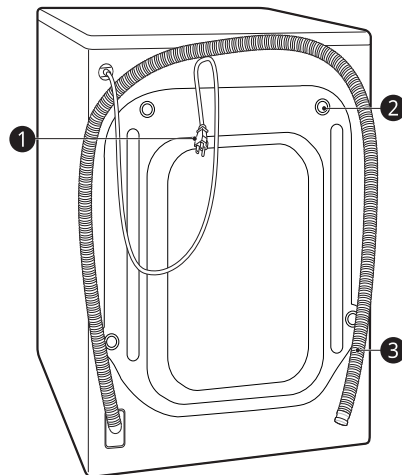

- 1 Utikač za napajanje
- 2 Transportni vijci sa navrtkom
- 3 Odvodno crevo

Dodatna oprema

*1 Priložena dodatna oprema varira u zavisnosti od modela koji ste kupili.

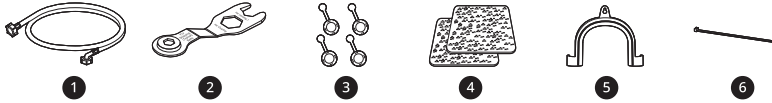

1	Dovodno crevo za hladnu vodu	4	Podmetači protiv proklizavanja *1
2	Ključ	5	Polukružni držač za pričvršćivanje odvodnog creva
3	Čepovi za pokrivanje rupa za transportne vijke sa navrtkom	6	Vezica *1

SRPSKI

Specifikacije

Model	F4WV910P2*E F4WV909P2*E
Napajanje	220 - 240 V~, 50 Hz
Težina proizvoda	70 kg

Dimenzije (mm)

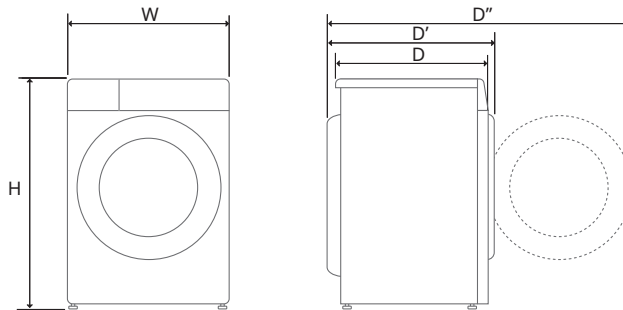

W	600	D	565	D''	1100
H	850	D'	620		

12 MONTAŽA

Zahtevi u vezi sa mestom instalacije

Pre postavljanja uređaja razmotrite sledeće informacije da se postarate da se uređaj postavi na ispravno mesto.

Lokacija za postavljanje

- Ovaj uređaj mora da bude postavljen na čvrstu podlogu da bi se svele na minimum vibracije tokom ciklusa centrifugiranja. Najbolja je betonska podloga jer je najmanje podložna vibracijama tokom ciklusa centrifugiranja od drvenih podova ili površina s tepisima.
- Ako nije moguće izbeći postavljanje uređaja pored šporeta na plin ili peći za loženje, između dva uređaja se mora umetnuti izolacija (850 x 600 mm) prekrivena aluminijumskom folijom sa strane gde je šporet ili peć.
- Postarajte se da uređaj bude postavljen tako da mu majstor može lako pristupiti u slučaju kvara.
- Prilikom postavljanja uređaja, podesite sve četiri nožice pomoću priloženog ključa za transportne vijke sa navrtkom da biste osigurali da je uređaj stabilan.

Postavljanje na pod

Da bi zagotovili zadosten prostor cevi za dovod vode, odvodno cev in pretok zraka, omogućite minimalno razdaljo 20mm s strani in 100mm za napravu. Prepričajte se, da stenske, vratne ali talne letvice ne povećaju potrebnih razmikov.

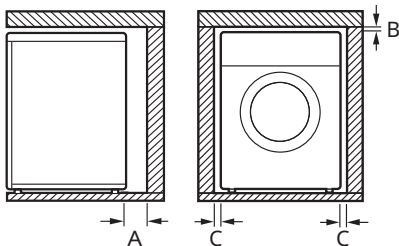

A	100 mm
B	5 mm
C	20 mm

⚠ UPOZORENJE

- Ovaj uređaj se mora koristiti isključivo za potrebe domaćinstva i ne sme se koristiti u objektima koji se kreću.

NAPOMENA

- Nikada ne pokušavajte da poravnate neravnine u podu umetanjem delova drveta, kartona ili sličnih materijala ispod uređaja.

Drveni podovi (podovi podržani zidovima)

Prilikom postavljanja uređaja na drvene podove, koristite gumene kapice da biste smanjili suviše vibracije i disbalans. Puno drvo ili vrsta podova podržanih zidovima mogu da doprinesu suviše vibraciji i disbalansu, greškama i kvarovima.

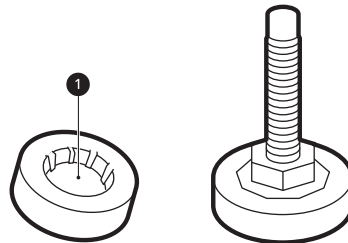

- Da biste sprečili vibracije, preporučujemo da stavite gumene kapice debljine bar 15 mm **1** ispod svake nožice za podešavanje uređaja pričvršćene za najmanje dve podne grede pomoću vijaka.
- Ako je moguće, uređaj instalirajte u ugao prostorije, gde je pod stabilniji.
- Navucite gumene kapice da biste smanjili vibriranje.

⚠ OPREZ

- Ako se uređaj postavi na nestabilan pod (npr. drveni pod), garancija ne pokriva oštećenja i troškove koji su nastali zbog postavljanja na nestabilan pod.

NAPOMENA

- Gumene kapice (br. p. **4620ER4002B**) možete da nađete u LG servisnom centru.

Ventilacija

- Pobrinite se da se cirkulacija vazduha oko uređaja ne zagušuje tepisima, prostirkama itd.

Temperatura okruženja

- Ne instalirajte uređaj u prostorijama gde može doći do smrzavanja. Smrznuta creva mogu da puknu pod pritiskom. Pouzdanost elektronske kontrolne jedinice može da se umanjí na temperaturama ispod tačke smrzavanja.
- Ako se uređaj isporučuje zimi kada su temperature ispod tačke smrzavanja, ostavite uređaj na sobnoj temperaturi nekoliko sati pre njegovog korišćenja.

Priključivanje na strujnu mrežu

- Ne koristite produžni kabl ili dupli adapter.
- Uvek izvucite utikač uređaja iz utičnice i isključite dovod vode nakon korišćenja.
- Povežite uređaj sa uzemljenom utičnicom u skladu sa propisima za strujne instalacije.
- Uređaj mora biti postavljen tako da se utikač može lako pristupiti.
- Strujna utičnica mora da bude u krugu od 1 metar od svake strane uređaja.

⚠ UPOZORENJE

- Popravke uređaja moraju da obavljaju kvalifikovane osobe. Popravke koje izvršavaju osobe bez iskustva mogu dovesti do povreda ili ozbiljnih kvarova. Obratite se lokalnom autorizovanom LG serviseru.
- Strujni utikač se mora priključiti u odgovarajuću utičnicu koja je instalirana i uzemljena u skladu sa svim lokalnim propisima i uredbama.

Raspakivanje uređaja**Podizanje uređaja sa penaste podloge**

* Ta funkcija može da varira u zavisnosti od kupljenog modela.

Nakon što uklonite karton i transportni materijal, podignite uređaj sa penaste podloge.

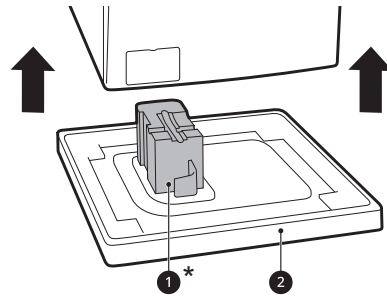

- Uverite se da je potpora bubnja **1*** uklonjena sa podloge i da nije zaglavljena na dnu uređaja.
- Ako morate da položite uređaj da biste uklonili kartonsku podlogu **2**, uvek zaštitite stranu uređaja i pažljivo ga položite na stranu. Ne polažite uređaj na prednju ili zadnju stranu.

Uklanjanje transportnih vijaka sa navrtkom

Da biste sprečili ozbiljne vibracije i oštećenja, uklonite transportne vijke sa navrtkom i držače.

- 1 Počevši od dva vijka za transport **1**, koristite ključ (priložen) da u potpunosti olabavite sve vijke za transport tako što ćete ih okrenuti u smeru suprotnom od kretanja kazaljki na satu.

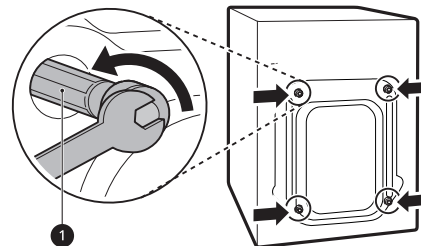

14 MONTAŽA

2 Uklonite sklopove vijaka tako što ćete ih blago mrdati dok ih izvlačite.

3 Postavite čepove za rupe.

- Pronađite čepove za rupe **2** koji su uključeni u pakovanje sa dodatnom opremom ili su prikazani pozadi.

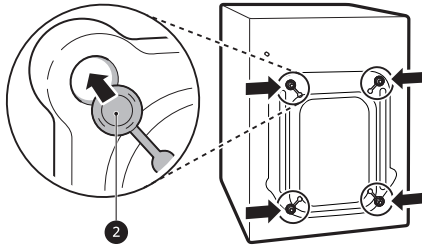

NAPOMENA

- Ostavite transportne vijke sa navrtkom i držače za kasniju upotrebu.
- Transportujte ovaj uređaj radi sprečavanja oštećenja na sledeći način:
 - Transportni vijci sa navrtkom se ponovo postavljaju.
 - Strujni kabl je pričvršćen za zadnju stranu uređaja.

Nivelisanje uređaja

Provera nivoa

Prilikom guranja ivica gornje ploče uređaja dijagonalno, uređaj uopšte ne bi trebao da se pomera nagore ili nadole (proverite oba smera).

- Ako se uređaj ljulja prilikom pritiskanja gornje ploče uređaja dijagonalno, ponovo podesite nožice.
- Proverite da li je uređaj savršeno nivelisan nakon postavljanja.

NAPOMENA

- Puno drvo ili vrsta podova podržanih zidovima mogu da doprinesu prekomernoj vibraciji i disbalansu. Ojačanja ili podupirači na podovima

od punog drveta treba da budu uzeti u obzir da bi se zaustavila prekomerna buka i vibracije.

Podešavanje i nivelisanje nožica

Kada instalirate uređaj, uređaj treba da bude poravnat i savršeno nivelisan. Ako uređaj nije ispravno poravnat i nivelisan, uređaj se može oštetiti ili možda neće raditi ispravno.

1 Okrenite nožice za nivelisanje po potrebi ako pod nije ravan.

- Nemojte da podmećete delove drveta itd. ispod nožica.
- Postarajte se da su sve četiri nožice stabilne i da se oslanjaju na pod.

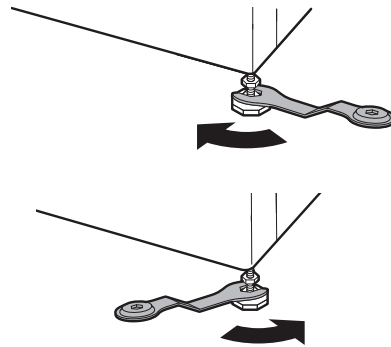

NAPOMENA

- Nemojte da postavljate mašinu za pranje na baze, postolja ili podignute površine osim ako nisu proizvedeni u kompaniji LG Electronics za upotrebu uz ovaj model.

2 Proverite da li je uređaj savršeno iznivelisan korišćenjem libele **1**.

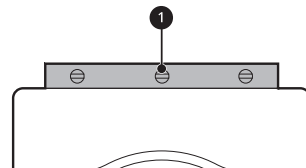

- 3** Pričvrstite nožice za nivelisanje navrtkama ② okretanjem u smeru suprotnom od kretanja kazaljki u odnosu na podnožje uređaja.

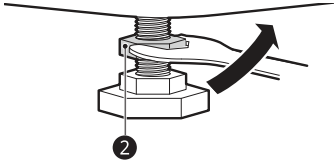

- 4** Proverite da li su sve navrtke za zaključavanje na dnu uređaja ispravno pričvršćene.

NAPOMENA

- Pravilno postavljanje i nivelisanje uređaja obezbediće dug, neprekidan i pouzdan rad.
- Uređaj mora biti 100% horizontalan i mora čvrsto da stoji na svom mestu na tvrdom i ravnom podu.
- Ne sme da se „klacka“ na uglovima pod opterećenjem.
- Ne dozvolite da se nogare uređaja pokvase. Ako se to desi, može doći do vibracija ili buke.

Korišćenje podmetača protiv proklizavanja

Ta funkcija može da varira u zavisnosti od kupljenog modela.

Uređaj može da se pomera zbog prekomernog vibriranja ukoliko ga instalirate na klizavoj površini. Neispravno nivelisanje može dovesti do kvara zbog buke i vibracija. Ako se to desi, postavite podmetače protiv proklizavanja ispod nogara za nivelisanje i podesite nivo.

- 1** Očistite pod da biste prilepili podmetače protiv proklizavanja.
 - Koristite suhu krpu da biste uklonili i očistili strane objekte i vlagu. Ako ostane vlage, podmetači protiv proklizavanja mogu da se iskliznu.
- 2** Podesite nivo nakon postavljanja uređaja u prostor za instalaciju.

- 3** Postavite lepljivu stranu ① podmetača protiv proklizavanja na pod.

- Najefikasniji način je da postavite podmetače protiv klizanja ispod prednjih nogara. Ako je teško postaviti podmetače ispod prednjih nogara uređaja, postavite ih ispod zadnjih.

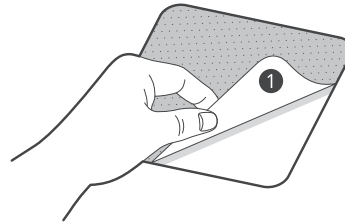

- 4** Stavite aparat na podmetače protiv proklizavanja.
- Nemojte da postavljate lepljivu stranu ① podmetača protiv klizanja na nožice uređaja.

NAPOMENA

- Dodatni podmetači protiv proklizavanja su dostupni u servisnom centru kompanije LG Electronics.

Povezivanje creva za dovod vode

Napomena u vezi sa povezivanjem

- Pritisak vode mora biti između **50 kPa** i **800 kPa** (0,5–8,0 kgf/cm²). Ako je pritisak vode veći od **800 kPa**, treba postaviti uređaj za dekompresiju.
- Povremeno proveravajte stanje creva za dovod vode i menjajte crevo za dovod vode po potrebi.

NAPOMENA

- Nemojte previše da zatežete crevo za dovod vode ili da koristite mehaničke uređaje da zatežete ventile za dovod vode.
- Za povezivanje sa dovodom vode nisu potrebne dodatne zaštite od povratnog toka.

16 MONTAŽA

Proveravanje gumenog zaptivača

Crevo za snabdevanje vodom ❶ opremljeno je dvema gumenim zaptivkama. Koriste se za sprečavanje curenja vode. Spoj sa slavinama je dovoljno čvrst.

- Nemojte da koristite mehaničke uređaje, kao što su „papagajke“ da biste zatezali crevo za snabdevanje vodom. Uverite se da je zakrivljeni kraj creva za snabdevanje vodom povezan sa uređajem.

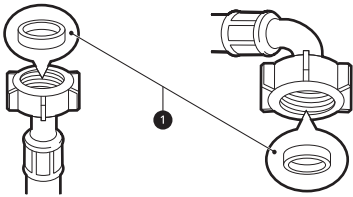

Povezivanje creva sa slavinom za vodu

Povezivanje creva za navrtanje na slavinu sa navojem

Priključite spojnicu creva za snabdevanje vodom na slavinu za vodu. Pritegnite rukom služeći se samo mekom krpom. Nemojte previše da zategnete crevo bilo kakvim mehaničkim uređajem.

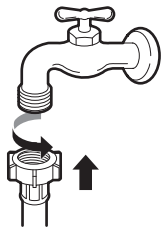

NAPOMENA

- Nakon što povežete crevo za dovod vode sa slavinom za vodu, uključite slavinu za vodu da biste isprali strane materije (prašinu, pesak, opiljke itd.) iz creva za vodu. Pustite da voda iscuri u kofu i proverite temperaturu vode.

Povezivanje creva sa uređajem

Priključite crevo za snabdevanje vodom sa ventilom za dovod vode na zadnjoj strani aparata.

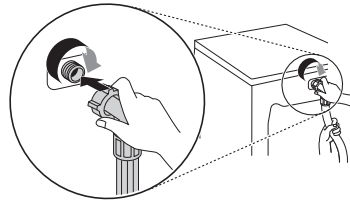

- Nemojte da povezujete crevo na dovod vruće vode kod modela sa jednim ulazom za vodu. Povežite samo sa dovodom za hladnu vodu.

NAPOMENA

- Kada dovršite povezivanje, ako voda curi iz creva, ponovite iste korake. Koristite najstandardniji tip slavine za dovod vode. U slučaju da je slavinu u obliku kvadrata ili prevelika, uklonite vodič-ploču pre umetanja slavine u adapter.
- Postarajte se da crevo ne bude presavijeno niti zaglavljeno.

Instalacija odvodnog creva

Postavljanje odvodnog creva pomoću polukružnog držača

Odvodno crevo ne treba da se stavi na više od **100 cm** iznad poda. Voda iz uređaja se možda neće izbacivati ili će se izbacivati sporo.

- Pravilno pričvršćivanje odvodnog creva zaštitite pod od oštećenja zbog curenja vode.

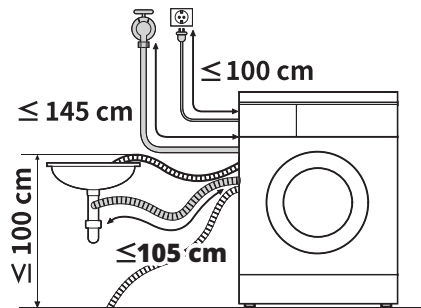

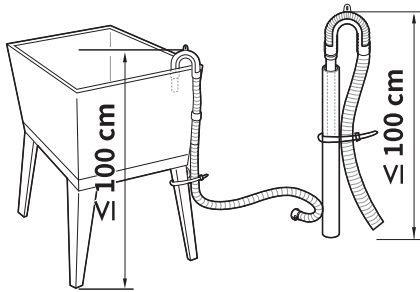

- Ako je odvodno crevo predugačko, ne koristite silu da biste ga ugurali u uređaj. To će izazvati veću buku.
- Kada odvodno crevo instalirate u sudoperi, dobro ga pričvrstite pomoću žice.

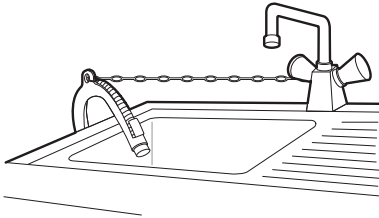

RAD

Pregled rada

Korišćenje uređaja

Pre prvog pranja, izaberite program pranja **Cotton (Pamuk)** i dodajte pola količine deterdženta. Pokrenite uređaj bez odeće. Time ćete ukloniti moguće ostatke i vodu iz bubnja koji su možda preostali tokom proizvodnje.

- 1 Sortirajte odeću po vrsti tkanine, nivou zaprljanosti, boji i količini veša po potrebi.
- 2 Otvorite vrata i stavite predmete za pranje u uređaj.

⚠ OPREZ

- Pre zatvaranja vrata, proverite da li su sva odeća i predmeti unutra i da ne vise preko gumene zaptivke na vratima gde mogu da se zaglave kada se vrata zatvore. Ako to ne uradite, doći će do oštećenja zaptivke na vratima i odeće.

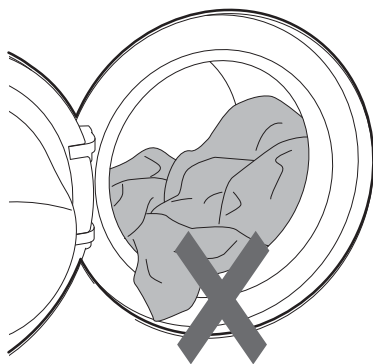

- 3 Zatvorite vrata.

⚠ OPREZ

- Uklonite stvari iz fleksibilnog zaptivača na vratima da biste sprečili oštećenja odeće i zaptivke na vratima.

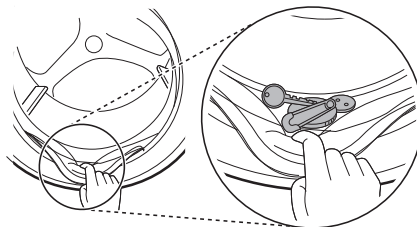

- 4 Dodajte proizvode za čišćenje ili deterdžent i omekšivač.

- Dodajte odgovarajuću količinu deterdženta u dozirnu posudu za deterdžent. Ako želite, dodajte izbeljivač ili omekšivač za veš u odgovarajuće odeljke dozirne posude.

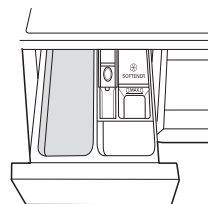

- 5 Pritisnite dugme **Napajanje** da biste uključili uređaj.



- 6 Izaberite željeni ciklus.

- Pritiskajte dugme ciklusa ili okrećite dugme za izbor ciklusa dok ne izaberete željeni ciklus.

- Sada izaberite temperaturu pranja i brzinu centrifuge. Obratite pažnju na informacije o održavanju na etiketi vaše odeće.

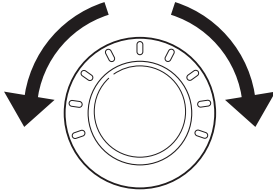

7 Pokrenite ciklus.

- Pritisnite dugme **Pokretanje/Pauza** da biste pokrenuli ciklus. Uređaj će izvršiti kratko okretanje bez vode kako bi izmerila težinu veša u mašini. Ako se dugme **Pokretanje/Pauza** ne pritisne u određenom vremenu, mašina za pranje veša će se isključiti i sva podešavanja će se izgubiti.

8 Kraj ciklusa.

- Kada se ciklus završi, začuće se melodija. Odmah izvadite odeću iz uređaja da biste sprečili gužvanje.

20 RAD

Kontrolna tabla

Stvarna kontrolna tabla može da se razlikuje od modela do modela.

Funkcije kontrolne table

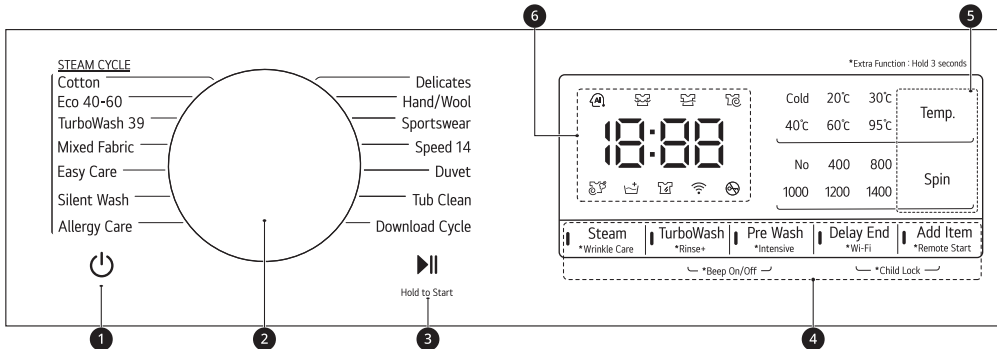

	Opis
1	<p>Napajanje dugme za uključivanje/isključivanje</p> <ul style="list-style-type: none"> • Pritisnite ovo dugme da biste uključili mašinu za pranje veša.
2	<p>Programator</p> <ul style="list-style-type: none"> • Programi su dostupni prema tipu odeće. • Lampica će se upaliti kao oznaka za izabrani program.
3	<p>Pokretanje/Pauza dugme</p> <ul style="list-style-type: none"> • Ovo dugme se koristi za pokretanje ciklusa pranja ili za njegovo pauziranje. • Ako je potrebno privremeno zaustaviti ciklus pranja, pritisnite ovo dugme.
4	<p>Dodatne opcije i funkcije</p> <ul style="list-style-type: none"> • Da biste koristili dodatne funkcije, pritisnite i držite odgovarajuće dugme 3 sekunde. Odgovarajući simbol svetli na ekranu. • One vam omogućavaju da izaberete dodatne programe i svetleće ako se izaberu. <p>Remote Start (Odložen start) Sa aplikacijom LG ThinQ, možete da koristite pametni telefon da uređaj kontrolišete daljinski.</p> <ul style="list-style-type: none"> • Da biste koristili ovu funkciju, pogledajte odeljak PAMETNE FUNKCIJE. <p>Wi-Fi Pritisnite i držite dugme Delay End (Odložen kraj) 3 sekunde da biste započeli povezivanje uređaja na aplikaciju LG ThinQ.</p>



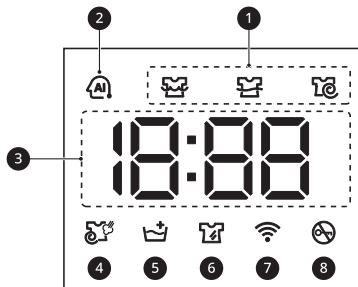

	Opis
5	<p>Dugmad za prilagođavanje programa pranja</p> <p>Koristite ovu dugmad da biste podesili temperaturu vode ili postavke za brzinu centrifuge za izabrani program.</p> <ul style="list-style-type: none"> Trenutne postavke su prikazane na ekranu. Pritisnite dugme za tu opciju da biste izabrali druge postavke.
6	<p>Ekran</p> <ul style="list-style-type: none"> Ekran pokazuje podešavanja, procenjeno preostalo vreme, opcije i statusne poruke. Kada je uređaj uključen, na ekranu će svetleti podrazumevana podešavanja. Dok se težina veša automatski detektuje, ekran kontrolne table treperi.

Prikaz vremena i statusa



	Opis
1	<p>Indikatori statusa programa</p> <ul style="list-style-type: none"> Kada je program pranja u toku, LED svetlo za aktivnu fazu će da treperi, a LED svetla za preostale faze će biti isključena. Kada se faza završi, LED svetlo se isključuje. Ako se ciklus pauzira, LED svetlo za aktivnu fazu će prestati da treperi.
2	<p>AI DD</p> <ul style="list-style-type: none"> Funkcija AI DD (AI) obezbeđuje odgovarajuće rotiranje bubnja nakon što se završi detekcija punjenja. Funkcija (AI) se aktivira kada su programi Cotton (Pamuk), Mixed Fabric (Mešovita tkanina), i Easy Care (Lako za održavanje) izabrani i aktivirani.
3	<p>Procenjeno preostalo vreme</p> <ul style="list-style-type: none"> Kada se izabere program pranja, prikazuje se podrazumevano vreme izabranog programa. Ovo vreme će da se promeni izborom opcija. Ako je na ekranu prikazano ---, onda će vreme da se prikaže nakon što je detekcija punjenja odredila količinu veša. Ovo je normalno. Prikazano vreme predstavlja samo procenu. Ovo vreme je zasnovano na normalnim uslovima rada. Nekoliko spoljašnjih faktora (težina veša, sobna temperatura, temperatura vode na ulazu itd.) mogu da utiču na stvarno vreme.

22 RAD

	Opis
4	 svetli kada program koristi paru.
5	Simbol  zasvetli kada je opcija Rinse+ (Ispiranje+) aktivirana.
6	Simbol  zasvetli kada je opcija Intensive (Intenzivno) aktivirana.
7	Simbol  zasvetli kada je uređaj povezan sa Wi-Fi mrežom kod kuće.
8	Simbol  zasvetli kada se program pokrene, a vrata su zaključana.

Priprema veša za pranje

Da bi se veš oprao u najboljoj mogućoj meri, razvrstajte veš za pranje, a zatim pripremite odeću u skladu sa simbolima na etiketama za održavanje.



Razvrstavanje odeće



- Za najbolje rezultate pranja razvrstajte svoju odeću u skladu sa etiketom za održavanje koja naznačava vrstu tkanine i temperaturu pranja. Podesite brzinu centrifugiranja ili intenzitet centrifuge u skladu sa vrstom tkanine.
- Nivo zaprljanosti (Velika, Normalno, Blago): Razdvojite odeću u skladu sa stepenom zaprljanosti. Ako je moguće, nemojte da perete veoma zaprljanu odeću sa blago zaprljanom odećom.
- Boja (Bela, Svetlo, Tamno): Perite tamnu ili odeću u boji odvojeno od odeće bele boje ili svetlih boja. Mešanje odeće u boji i odeće svetle boje može da dovede do prenosa boje ili gubljenja boje svetlije odeće.
- Učebane grudvice (artikli koji ih stvaraju, artikli koji ih sakupljaju): Perite veš koji stvara grudvice zasebno od veša koji ih sakuplja. Veš koji stvara grudvice može da dovede do stvaranja učebanih kuglica ili grudvica na odeći koja sakuplja grudvice.

Provera informacija na etiketi za održavanje odeće

Simboli vam ukazuju na sastav tkanine odevnog predmeta i kako treba da se pere.

Simboli na etiketama za održavanje

Simbol	pranja / vrsta tkanine
	<ul style="list-style-type: none"> • Normalno pranje • Pamuk, mešovita tkanina
	<ul style="list-style-type: none"> • Lako za održavanje • Sintetika, mešovita tkanina
	<ul style="list-style-type: none"> • Specijalan osetljiv veš • Osetljiva odeća

Simbol	pranja / vrsta tkanine
	<ul style="list-style-type: none"> • Samo ručno pranje • Vuna, svila
	<ul style="list-style-type: none"> • Ne prati

NAPOMENA

- Crtice ispod simbola pružaju informacije o vrsti tkanine i maksimalnom dozvoljenom mehaničkom opterećenju.

Provera odeće pre ubacivanja u mašinu

- Kombinujte velike i male stvari u mašini. Prvo stavite veće stvari.
- Velike stvari ne treba da čine više od polovine ukupnog punjenja mašine. Ne perite pojedinačne stvari. To može izazvati neuravnoteženo punjenje. Dodajte jednu ili dve slične stvari.
- Proverite sve džepove da biste potvrdili da su prazni. Predmeti kao što su ekseri, šnale, šibice, olovke, novčići i ključevi mogu da oštete i uređaj i odeću.

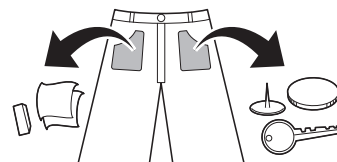

- Perite osetljiv veš (čarape, brushaltere) u mreži za pranje.
- Zakopčajte rajsferšluse, dugmad i kopče da biste obezbedili da se ne zakače za drugu odeću.
- Pre pranja tretirajte prljavštinu i fleke utrljavanjem male količine deterdženta rastvorenog u vodi na fleke kao pomoć pri uklanjanju prljavštine.

Dodavanje deterdženta i omekšivača

Doziranje deterdženta

- Deterdžent treba da se koristi prema uputstvima proizvođača deterdženta i bira prema tipu, boji i zaprljanosti tkanine i temperaturi pranja. Koristite jedino deterdžente koji su pogodni za mašine za pranje s bubnjem (sa vratima sa prednje strane).
- Ako bude previše pene, smanjite količinu deterdženta.
- Ako se stavi previše deterdženta, može da se pojavi previše pene, a to će uzrokovati loše pranje ili izazvati preopterećenje za motor.
- Ako želite da koristite tečni deterdžent, pratite uputstva koja je obezbedio proizvođač deterdženta.
- Tečni deterdžent možete da sipate direktno u glavnu dozirnu posudu ako odmah pokrećete ciklus pranja.
- Ne koristite tečni deterdžent ako koristite funkciju **Delay End (Odložen kraj)** ili ako ste izabrali opciju **Pre Wash (Pretpranje)** jer će tečnost odmah da se doda i može da se stvrdne u dozirnoj posudi ili bubnju.
- Možda će biti potrebno da se korišćenje deterdženta prilagodi temperaturi vode, tvrdoći vode, količini i zaprljanosti veša u mašini. Za najbolje rezultate izbegavajte preteranu upotrebu deterdženta. Ako to ne uradite doći će do stvaranja previše pene.
- Pogledajte etiketu na odeći pre dodavanja deterdženta i izbora temperature vode.
- Koristite isključivo pogodne deterdžente za odgovarajuću vrstu odeće:
 - Tečni deterdžent je često osmišljen za specijalne primene, npr. za obojenu tkaninu, vunu, osetljivu ili tamnu odeću.
 - Praškasti deterdžent je pogodan za sve vrste tkanine.
 - Za bolje rezultate pranja bele i svetle odeće, koristite praškasti deterdžent sa izbeljivačem.
 - Deterdžent se iz dozirne posude uzima ispiranjem na početku ciklusa pranja.

NAPOMENA

- Ne dozvolite da se deterdžent stvrdne. Ako se to desi, može doći do zagušenja, loših performansi ispiranja ili neprijatnih mirisa.
- Kompletno punjenje: prema preporukama proizvođača.
- Delimično punjenje: 1/2 normalne količine.
- Minimalno punjenje: 1/3 kompletnog punjenja.

Upotreba posude

Da biste dodali dozu deterdženta u posudu:

- 1 Otvorite dozirnu posudu.
- 2 Dodajte deterdžent i omekšivač u odgovarajuće odeljke.

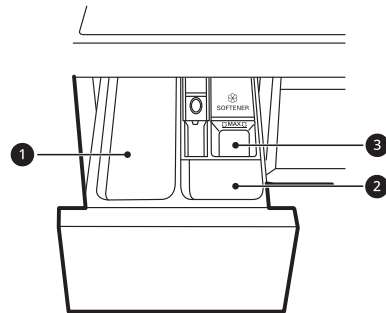

- 1 Odeljak za deterdžent za glavno pranje
- 2 Odeljak za deterdžent za pretpranje
- 3 Odeljak za tečni omekšivač

- 3 Nežno zatvorite dozirnu posudu za deterdžent pre početka ciklusa.
 - Ako zalupite dozirnu posudu, može doći do prelijanja deterdženta u druge odeljke ili prosipanja u bubanj pre nego što je to programirano.
 - Pazite da ne zaglavite ruku u dozirnu posudu prilikom zatvaranja.
 - Normalno je da mala količina vode ostane u odeljcima posude na kraju ciklusa.

Odeljak za omekšivač za veš

Ovaj odeljak drži tečni omekšivač koji se automatski rastvara tokom finalnog ciklusa ispiranja. Može da se koristi i tečni i praškasti omekšivač.

- Naspite omekšivač do linije koja označava maksimalno dozvoljeno punjenje. Sipanje prekomerne količine omekšivača za veš koja premašuje liniju koja označava maksimalno dozvoljeno punjenje može da dovede do preuranjenog dodavanja što može da dovede do flekanja odeće.

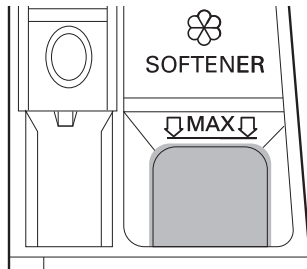

NAPOMENA

- Ne sipajte omekšivač direktno na odeću u bubnju jer ćete tako da prouzrokuje stvaranje tamnih fleka na odeći koje će se teško ukloniti.
- Ne ostavljajte omekšivač u posudi za deterdžent duže od 1 dana. Omekšivač može da se stvrdne. Omekšivač može da ostane u dozirnoj posudi ako je previše gust. Omekšivač treba razrediti ako je konzistencija previše gusta tako da može lako da protiče.
- Ne otvarajte dozirnu posudu kada se doprema voda tokom pranja.
- Nikad ne koristite rastvarače (benzen itd.).

Dodavanje tableta deterdženta

Tablete deterdženta takođe mogu da se koriste prilikom pranja.

- 1 Otvorite vrata i stavite tablete deterdženta u bubanj pre stavljanja odeće.

- 2 Stavite odeću u bubanj i zatvorite vrata.

NAPOMENA

- Nemojte da stavljate tablete u dozirnu posudu.

Dodavanje omekšivača za vodu

Omekšivač vode, kao što je sredstvo protiv kamenca, može da se koristi za smanjenje korišćenja deterdženta u oblastima sa visokim nivoom tvrdoće vode.

- Prvo dodajte deterdžent, zatim dodajte omekšivač za vodu. Dozirajte u skladu sa količinom naznačenom na ambalaži.

26 RAD

Tabela programa

Program pranja

Cotton (Pamuk)	40 °C (Cold (Hladno) do 95 °C)	Maks. punjenje: nominalno
Opis	Pere normalno zaprljanu odeću kombinujući različita kretanja bubnja. <ul style="list-style-type: none"> • Pritiskanje dugmeta Pokretanje/Pauza bez odabira programa će da prouzrokuje da se program Cotton (Pamuk) odmah pokrene koristeći podrazumevane postavke. 	
Eco 40-60 (Eko 40-60)	40 °C (40 °C do 60 °C)	Maks. punjenje: nominalno
Opis	Pere normalno zaprljanu odeću na kojoj je navedeno da se pere na 40 °C ili 60 °C.	
TurboWash 39	40 °C (Cold (Hladno) do 60 °C)	Maks. punjenje 5 kg
Opis	Sa 4 vodene mlaznice koje rade tokom pranja i ispiranja, ova mašina za pranje veša može da opere delimično punjenje blago zaprljanog veša za otprilike 39 minuta.	
Mixed Fabric (Mešovita tkanina)	40 °C (Cold (Hladno) do 60 °C)	Maks. punjenje 4 kg
Opis	Pere mešovite tkanine istovremeno. <ul style="list-style-type: none"> • Koristite za različite vrste tkanina osim posebnih tkanina (svila/osetljivo, sportska odeća, tamna odeća, vuna, jorgani/zavese). 	
Easy Care (Lako za održavanje)	40 °C (Cold (Hladno) do 60 °C)	Maks. punjenje 4 kg
Opis	Pere odeću koja ne zahteva peglanje nakon pranja. <ul style="list-style-type: none"> • Koristite za poliamid, akril, poliester. 	
Silent Wash (Tiho pranje)	40 °C (Cold (Hladno) do 60 °C)	Maks. punjenje 5 kg
Opis	Pere odeću uz manju buku i vibracije od drugih programa pranja. <ul style="list-style-type: none"> • Koristiti za blago zaprljan beli pamuk (donji veš). 	
Allergy Care (Briga o alergijama)	60 °C	Maks. punjenje 4 kg
Opis	Pomaže kod umanjivanja materija koje uzrokuju alergijsku reakciju. <ul style="list-style-type: none"> • Koristite za pamuk, donji veš, navlake za jastuke, čaršave, odeću za bebe. 	

Delicates (Osetljiva odeća)	20 °C (Cold (Hladno) do 40 °C)	Maks. punjenje 3 kg
Opis	Pere donji veš koji se može prati u mašini, providnu tkaninu i čipkastu odeću.	

Hand/Wool (Ručno/Vuna)	30 °C (Cold (Hladno) do 40 °C)	Maks. punjenje 2 kg
Opis	Pere osetljiv veš koji može da se pere u veš-mašini ili na ruke, kao što je periva vuna, donji veš, haljine itd. <ul style="list-style-type: none"> • Koristiti deterdžent za mašinsko pranje vune 	

Sportswear (Sportska odeća)	40 °C (Cold (Hladno) do 40 °C)	Maks. punjenje 3 kg
Opis	Pere posebnu vrstu odeće, kao što su sportska odeća i odeća za spoljašnje uslove. <ul style="list-style-type: none"> • Koristiti za vodoodbojni premaz na tkanini koja se koristi za odeću. 	

Speed 14 (Brzi program 14)	20 °C (20 °C do 40 °C)	Maks. punjenje 2 kg
Opis	Pere malu količinu blago zaprljanog veša otprilike 14 minuta.	

Duvet (Posteljina)	Cold (Hladno) (Cold (Hladno) do 40 °C)	Maks. punjenje: 2,5 kg (1 perjani jorgan)
Opis	Pere velike stvari kao što su to prekrivači za krevet, jastuci, prekrivači za kauč itd.	

Tub Clean (Čišćenje bubnja)	-	-
Opis	Ova funkcija pomaže da se očisti unutrašnjost bubnja uređaja.	

Download Cycle (Preuzimanje ciklusa)	-	-
Opis	Ovaj program vam omogućava da pomoću pametnog telefona preuzmete novi i poseban program pranja u vaš uređaj. Podrazumevani program je Rinse+Spin (Ispiranje+Centrifuga) .	

NAPOMENA

- Izaberite odgovarajuću temperaturu vode za izabrani program pranja. Uvek pratite oznake na etiketi o održavanju proizvođača odevnog predmeta ili uputstva tokom pranja da biste izbegli oštećenje odeće.
- Izaberite odgovarajuću temperaturu pranja i brzinu centrifugiranja za željene programe.
- Stvarna temperatura vode može da se razlikuje od one navedene za ciklus pranja.
- Preporučuje se korišćenje neutralnog deterdženta.

Dodatne opcije

*1 Ova opcija se automatski dodaje programu pranja i ne može se isključiti.

NAPOMENA

- Opcije **Rinse+ (Ispiranje+)**, **Delay End (Odložen kraj)** i **Add Item (Dodaj veš)** mogu da se izaberu za svaki program pranja u tabeli ispod.
- Opcija **Intensive (Intenzivno)** (Intenzivno) može se izabrati za svaki program pranja u tabeli u nastavku, osim za programe **TurboWash 39** i **Speed 14 (Brzi program 14)**.

Program	Steam (Para)	Wrinkle Care	TurboWash	Pre Wash (Pretpranje)
Cotton (Pamuk)	●	●	●	●
Eco 40-60 (Eko 40-60)	●	●	●	●
TurboWash 39	●	●	●*1	●
Mixed Fabric (Mešovita tkanina)	●	●	●	●
Easy Care (Lako za održavanje)	●	●	●	●
Silent Wash (Tiho pranje)	●	●	●	
Allergy Care (Briga o alergijama)	●*1			
Delicates (Osetljiva odeća)			●	
Hand/Wool (Ručno/Vuna)				
Sportswear (Sportska odeća)			●	
Speed 14 (Brzi program 14)			●*1	
Duvet (Posteljina)			●	

Izabrana maksimalna brzina centrifuge

Program	Brzina centrifuge	
	Podrazumevano	Dostupno
Cotton (Pamuk)	1400 o/min	Sve
Eco 40-60 (Eko 40-60)	1400 o/min	Sve
TurboWash 39	1200 o/min	400 do 1400 o/min
Mixed Fabric (Mešovita tkanina)	1000 o/min	Sve
Easy Care (Lako za održavanje)	1400 o/min	Sve
Silent Wash (Tiho pranje)	800 o/min	Do 1000 o/min
Allergy Care (Briga o alergijama)	1400 o/min	Sve
Delicates (Osetljiva odeća)	800 o/min	Do 800 o/min
Hand/Wool (Ručno/Vuna)	800 o/min	Do 800 o/min
Sportswear (Sportska odeća)	800 o/min	Do 800 o/min
Speed 14 (Brzi program 14)	400 o/min	Sve
Duvet (Posteljina)	1000 o/min	Do 1000 o/min

SRPSKI

NAPOMENA

- Stvarna maksimalna brzina centrifuge može varirati u zavisnosti od uslova opterećenja. Gornje vrednosti su zaokružene na najbližu stotinu.

Podaci o potrošnji

Opis jedinice

kg: Količina veša

h:mm: Trajanje programa

kWh: Potrošnja energije

°C: Maksimalna temperatura u tekstu koji se tretira

Litre: Potrošnja vode

rpm: Maksimalna brzina centrifuge

%: Preostala vlažnost na kraju faze centrifugiranja. Što je veća brzina centrifuge, veća je buka, a manja preostala vlažnost.

30 RAD

Obični programi

Modela: F4WV910P2*E

Program	kg	h:mm	kWh	°C	Litara	obrtaji u minuti	%
Cotton (Pamuk) 20 °C	10,5	2:59	0,299	25	76,0	1350	50,0
Cotton (Pamuk) 60 °C	10,5	3:59	1,567	49	73,0	1350	50,0
Mixed Fabric (Mešovita tkanina)	4	1:21	0,603	35	54,0	1000	67,0
Speed 14 (Brzi program 14)	2	0:14	0,051	21	41,0	400	106,0
Cotton (Pamuk) 40 °C + Intensive (Intenzivno)	10,5	4:26	0,806	30	102,0	1350	50,0
Eco 40-60 (Eko 40-60) (Puno)*¹	10,5	4:00	0,839	36	70,0	1360	43,2
Eco 40-60 (Eko 40-60) (Pola)*¹	5,25	3:00	0,570	31	53,0	1360	41,9
Eco 40-60 (Eko 40-60) (Četvrtina)*¹	2,5	2:25	0,310	26	43,0	1360	46,6

Modela: F4WV909P2*E

Program	kg	h:mm	kWh	°C	Litara	obrtaji u minuti	%
Cotton (Pamuk) 20 °C	9	2:59	0,298	26	69,0	1350	50,0
Cotton (Pamuk) 60 °C	9	3:59	1,553	48	70,0	1350	50,0
Mixed Fabric (Mešovita tkanina)	4	1:21	0,603	35	54,0	1000	67,0
Speed 14 (Brzi program 14)	2	0:14	0,051	21	41,0	400	106,0
Cotton (Pamuk) 40 °C + Intensive (Intenzivno)	9	4:26	0,805	31	95,0	1350	50,0

Program	kg	h:mm	kWh	°C	Litara	obrtaji u minuti	%
Eco 40-60 (Eko 40-60) (Puno) *1	9	3:48	0,755	35	61,0	1360	44,8
Eco 40-60 (Eko 40-60) (Pola) *1	4,5	2:45	0,460	29	46,0	1360	41,4
Eco 40-60 (Eko 40-60) (Četvrtina) *1	2,5	2:25	0,295	27	42,0	1360	46,0

SRPSKI

*1 Može da čisti normalno zaprljan pamučni veš na kojem je označeno da može da se pere na 40 °C ili 60 °C, zajedno u istom ciklusu i da se ovaj program koristi da se proceni usklađenost sa EU propisima za ekološki dizajn (EU 2019/2023).

NAPOMENA

- Rezultati testova zavise od pritiska vode, tvrdoće vode, temperature vode na ulazu, sobne temperature, vrste i količine ubačenog veša, stepena zaprljanosti, korišćenog deterdženta, promena u napajanju i izabranim dodatnim opcijama.
- Vrednosti običnih programa sa izuzetkom ciklusa **Eco 40-60 (Eko 40-60)** samo su indikativne.
- Uredba EU 2019/2023, koja važi od 1. marta 2021, povezana je sa klasama energetske efikasnosti iz Uredbe EU 2019/2014.
- Skenirajte QR kod na etiketi energetske učinkovitosti na uređaju na kojoj se nalazi link za informacije koje se odnose na performanse uređaja u bazi podataka EU EPREL. Čuvajte etiketu energetske učinkovitosti za reference zajedno sa priručnikom i svim ostalim dokumentima dostavljenim uz uređaj.
- Naziv modela može se pronaći na etiketi sa podacima o uređaju kada se vrata otvore tik pored otvora bubnja.
- Da biste pronašli iste informacije na veb-sajtu EPREL, posetite <https://eprel.ec.europa.eu> i pretražite koristeći naziv modela. (Važi od 1. marta 2021.)

32 RAD

Dodatne opcije i funkcije

Možete da koristite dodatne opcije i funkcije da biste prilagodili programe.

Prilagođavanje programa pranja

Svaki program ima podrazumevane postavke koje su automatski izabrane. Takođe možete da prilagodite ove postavke koristeći ovu dugmad.

Temp. (Temperatura)

Ovo dugme bira temperaturu pranja za izabrani program.

- Pritisnite dugme **Temp. (Temperatura)** dok željena postavka ne zasvetli.
- Izaberite temperaturu vode pogodnu za tip veša koji perete. Za najbolje rezultate pratite oznake na etiketama o održavanju tkanine.

Spin (Centrifuga)

Nivo intenziteta centrifuge može da se izabere uzastopnim pritiskanjem ovog dugmeta.

- Pritisnite dugme **Spin (Centrifuga)** da biste izabrali broj obrtaja u minuti.

NAPOMENA

- Ako izaberete opciju **No (Bez)** pritiskanjem dugmeta **Spin (Centrifuga)**, i dalje će se okretati nakratko u cilju brzog ceđenja.

Rinse+ (Ispiranje+)

Ova funkcija se preporučuje za ljude sa alergijama na deterdžent.

- Pritisnite i zadržite dugme **TurboWash** na 3 sekunde da biste dodali jedno ispiranje.

Intensive (Intenzivno)

Ova funkcija se koristi za normalno i veoma zaprljanu odeću.

- Pritisnite dugme **Pre Wash (Pretpranje)** i zadržite ga 3 sekunde.

Pratite sledeće korake za prilagođavanje programa pranja:

- 1 Pripremite odeću i ubacite je u bubanj.

- 2 Pritisnite dugme **Napajanje**.

- 3 Sipajte deterdžent.

- 4 Izaberite program pranja.

- 5 Prilagodite program pranja (**Temp. (Temperatura)**, **Spin (Centrifuga)**, **Rinse+ (Ispiranje+)** i **Intensive (Intenzivno)**) po potrebi.

- 6 Pritisnite dugme **Pokretanje/Pauza**.

Korišćenje samo funkcije centrifuge

- 1 Pripremite odeću i ubacite je u bubanj.

- 2 Pritisnite dugme **Napajanje**.

- Nemojte da izaberete program pranja i nemojte da sipate deterdžent.

- 3 Pritisnite dugme **Spin (Centrifuga)**.

- 4 Pritisnite dugme **Pokretanje/Pauza**.

NAPOMENA

- Ako izaberete program pranja, nećete moći da izaberete samo funkciju centrifuge. Ako do toga dođe, pritisnite dugme **Napajanje** dva puta da isključite ciklus mašine, a zatim da ga ponovo uključite.

Korišćenje posebnih opcija

Možete da prilagodite programe korišćenjem sledećih posebnih opcija:

Steam (Para)

Dodavanje ove opcije pomaže pružanju boljih rezultata čišćenja.

Wrinkle Care

Dodavanje ove opcije smanjuje gužvanje korišćenjem pare nakon centrifuge.

NAPOMENA

- Izbor ove opcije će kratko da prevrne odeću svakih nekoliko minuta tokom 30 minuta po završetku odabranog programa. Dok ova opcija radi, na ekranu se pojavljuje End .

TurboWash

Dodavanje ove opcije smanjuje vreme trajanja programa, ali će biti pruženi slični rezultati pranja.

Pratite sledeće korake za korišćenje posebne opcije.

- Pritisnite dugme **Napajanje**.
- Izaberite program pranja.
- Prilagodite program pranja (**Temp. (Temperatura)** ili **Spin (Centrifuga)**) po potrebi.
- Da biste koristili posebne opcije, Opcija 1: Pritisnite dugme **Steam (Para)** ili **TurboWash**.
Opcija 2: Pritisnite i držite dugme **Steam (Para)** 3 sekunde da biste omogućili **Wrinkle Care** opciju.
- Pritisnite dugme **Pokretanje/Pauza**.

Korišćenje osnovnih opcija

Možete da prilagodite programe korišćenjem sledećih osnovnih opcija:

Pre Wash (Pretpranje)

Ova opcija se preporučuje kada perete veoma zaprljan veš.

- Pritisnite dugme **Napajanje**.
- Izaberite program pranja.
- Pritisnite dugme **Pre Wash (Pretpranje)** po potrebi.

- Pritisnite dugme **Pokretanje/Pauza**.

Add Item (Dodaj veš)

Ovu opciju možete da koristite da biste ubacili ili izvadili odeću nakon pokretanja programa pranja.

- Pritisnite dugme **Napajanje**.
- Izaberite program pranja.
- Pritisnite dugme **Pokretanje/Pauza**.
- Pritisnite dugme **Add Item (Dodaj veš)** po potrebi.
- Otvorite vrata nakon što se otključaju i ubacite ili izvadite potrebne odevne predmete.
- Zatvorite vrata i pritisnite dugme **Pokretanje/Pauza**.

NAPOMENA

- Iz bezbednosnih razloga vrata ostaju zaključana kada su nivo ili temperatura vode u bubnju visoki. Tokom ovog vremena nije moguće dodavati odeću.

Delay End (Odložen kraj)

Ovu funkciju možete da podesite tako da se uređaj automatski pokrene i završi nakon navedenog intervala.

- Pritisnite dugme **Napajanje**.
- Izaberite program pranja.
- Pritisnite dugme **Delay End (Odložen kraj)** po potrebi.
- Pritisnite dugme **Pokretanje/Pauza**.

NAPOMENA

- Osim LED svetla za dugme **Delay End (Odložen kraj)**, sva LED svetla na kontrolnoj tabli biće

34 RAD

isključena u roku od 20 minuta. Ova funkcija počete da se razlikuje zavisno od kupljenog modela.

- Vreme odlaganja je vreme do kraja programa, ne početka. Stvarno vreme rada može da se razlikuje zbog temperature vode, odeće i drugih faktora.
- Da biste otkazali ovu funkciju, potrebno je da pritisnete dugme **Napajanje**.
- Izbegavajte korišćenje tečnog deterdženta za ovu funkciju.

2 Pritisnite i držite dugmad **Delay End (Odložen kraj)** u **Add Item (Dodaj veš)** isto vreme 3 sekunde da biste deaktivirali ovu funkciju.

Beep On/Off (Uključen/isključen zvučni signal)
Ovaj uređaj svira melodiju kada se pokrene i zaustavi.

• Istovremeno pritisnite i držite dugmad **Turbo Wash** i **Pre Wash (Pretpranje)** tokom 3 sekunde da biste deaktivirali/aktivirali ovu funkciju.

Postavke

Child Lock (Zaključavanje zbog dece)

Koristite ovu opciju da biste onemogućili kontrole. Ova funkcija može da spreči decu da menjaju cikluse ili rukuju uređajem.

NAPOMENA

- Kada se aktivira ova funkcija, zaključana su sva dugmad osim dugmeta **Napajanje**.
- Kada su kontrole zaključane, **CL** i preostalo vreme se naizmenično prikazuju na ekranu tokom pranja dok je ova funkcija aktivirana.
- Isključivanje napajanja neće resetovati ovu funkciju. Morate da deaktivirate ovu funkciju da biste mogli da pristupite drugim funkcijama.

Zaključavanje kontrolne table

- 1** Uključite napajanje.
- 2** Pritisnite i držite dugmad **Delay End (Odložen kraj)** u **Add Item (Dodaj veš)** isto vreme 3 sekunde da biste aktivirali ovu funkciju.
 - Čućete zvučni signal i na ekranu će se pojaviti **CL**.

Otključavanje kontrolne table

- 1** Uključite napajanje.

PAMETNE FUNKCIJE

LG ThinQ aplikacija

Aplikacija **LG ThinQ** omogućava vam da komunicirate sa uređajem koristeći pametni telefon.

Funkcije aplikacije LG ThinQ

Mogućnost komunikacije sa uređajem putem pametnog telefona primenom odgovarajućih pametnih funkcija.

Remote Start (Odložen start)

Omogućava vam da kontrolirate uređaj daljinski iz aplikacije **LG ThinQ**.

Download Cycle (Preuzimanje ciklusa)

Možete da preuzmete nove i posebne cikluse koji nisu uključeni u osnovne cikluse na uređaju.

Razni specijalni ciklusi posebni za uređaj mogu da se preuzmu na uspešno registrovane uređaje.

Kada uređaj završi sa preuzimanjem ciklusa, on čuva preuzeti ciklus sve dok se ne preuzme novi ciklus.

NAPOMENA

- U uređaju može da bude memorisan samo po jedan preuzet ciklus.

Vodič za čišćenje bubnja

Ova funkcija pokazuje koliko je ciklusa preostalo pre nego što bude potrebno da se pokrene **Tub Clean (Čišćenje bubnja)**.

Praćenje energije

Ova funkcija proverava potrošnju energije nedavno korišćenih ciklusa, kao i mesečni proseki.

Smart Diagnosis (Pametna dijagnostika)

Ova funkcija pruža korisne informacije o otkrivanju i rešavanju problema sa uređajem na temelju obrasca upotrebe.

Postavke

Omogućavaju vam da podesite razne opcije na uređaju i u aplikaciji.

Push upozorenje

Kada se ciklus završi ili dođe do problema kod uređaja, imate opciju da dobijete obaveštenja na pametnom telefonu. Obaveštenja se prikazuju čak i ako je aplikacija **LG ThinQ** isključena.

SRPSKI

NAPOMENA

- Ako promenite bežični ruter, pružaoca usluge interneta ili lozinku, izbrisite registrovani uređaj iz aplikacije **LG ThinQ** i registrujte ga ponovo.
- Aplikacija je podložna promenama radi unapređenja rada uređaja i to bez prethodnog obaveštenja korisnika.
- Funkcije mogu varirati u zavisnosti od modela.

Pre korišćenja aplikacije LG ThinQ

- 1 Proverite udaljenost između uređaja i bežičnog rutera (Wi-Fi mreža).
 - Ako je udaljenost između uređaja i bežičnog rutera suviše velika, signal će biti slabiji. Zbog toga registracija može da traje dugo ili instalacija možda neće biti moguća.

- 2 Isključite opciju **Mobile data** ili **Cellular Data** na pametnom telefonu.

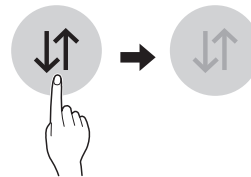

- 3 Povežite pametni telefon s bežičnim ruterom.

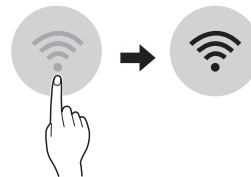

36 PAMETNE FUNKCIJE

NAPOMENA

- Da biste proverili Wi-Fi vezu, proverite da li je ikonica  osvetljena na kontrolnoj tabli.
- Uređaj podržava samo Wi-Fi mreže od 2,4 GHz. Da biste proverili mrežnu frekvenciju, obratite se internet provajderu ili pogledajte priručnik za bežični ruter.
- **LG ThinQ** ne snosi odgovornost za probleme sa povezivanjem na mrežu niti za bilo koje smetnje, kvarove ili greške izazvane povezivanjem na mrežu.
- Ako uređaj ne može da se poveže na Wi-Fi mrežu, možda je suviše daleko od rutera. Kupite pojačivač Wi-Fi signala (proširivač opsega) da biste pojačali Wi-Fi signal.
- Veza sa Wi-Fi mrežom možda neće biti uspostavljena ili će biti prekinuta zbog uslova u kojima funkcioniše kućna mreža.
- Povezivanje na mrežu možda neće funkcionisati ispravno zbog pružaoca internet usluga.
- Zbog okolnih bežičnih mreža možda će vaša bežična mreža biti spora.
- Uređaj ne može da se registruje zbog problema s bežičnim prenosom signala. Isključite uređaj i sačekajte oko jednog minuta pre nego što pokušate ponovo.
- Ako je na bežičnom ruteru uključen zaštitni zid, isključite zaštitni zid ili dodajte izuzetak.
- Naziv bežične mreže (SSID) treba da se sastoji od kombinacije latiničnih slova i brojeva. (Nemojte da koristite posebne znakove)
- Korisnički interfejs pametnog telefona može da se razlikuje u zavisnosti od mobilnog operativnog sistema i proizvođača.
- Ako je sigurnosni protokol rutera podešen na **WEP** možda nećete moći da podesite mrežu. Molimo da promenite na druge sigurnosne protokole (preporučuje se **WPA2**) i ponovo registrujete proizvod.

Instalacija aplikacije LG ThinQ

Pretražite aplikaciju **LG ThinQ** u radnji Google Play Store & Apple App Store putem pametnog

telefona. Pratite uputstva za preuzimanje i instalaciju aplikacije.

Aktiviranje mrežne veze

- 1 Pokrenite aplikaciju **LG ThinQ**.
- 2 Izaberite i dodirnite opciju **Mašina sa vratima sa prednje strane** u aplikaciji.
- 3 Pritisnite dugme **Napajanje** na kontrolnoj tabli.
- 4 Pritisnite i držite dugme **Wi-Fi** 3 sekunde na kontrolnoj tabli.
 - LED svetlo za Wi-Fi treperi tokom procesa povezivanja.

Daljinsko korišćenje uređaja

Remote Start (Odložen start)

Koristite pametni telefon da biste daljinski upravljali vašim uređajem. Možete da pratite i napredak ciklusa i tako ćete tačno znati koliko vremena je preostalo do kraja ciklusa.

Korišćenje ove funkcije

- 1 Stavite odeću za pranje u bubanj mašine.
 - Po želji, dodajte izbeljivač ili fabrički omekšivač u odgovarajuće pregrade dozirne posude.
- 2 Pritisnite dugme **Napajanje**.
- 3 Pritisnite i držite dugme **Remote Start (Odložen start)** 3 sekunde da biste omogućili funkciju daljinske kontrole.
- 4 Pokrenite ciklus iz aplikacije **LG ThinQ** na svom pametnom telefonu.

NAPOMENA

- Nakon što aktivirate ovu funkciju, ciklus možete da pokrenete samo iz aplikacije **LG ThinQ** na pametnom telefonu. Ako se ciklus nije pokrenuo, uređaj će čekati na početak ciklusa sve dok se ne isključi daljinski iz aplikacije ili se onemogućí ova funkcija.
- Ako su vrata otvarana, ne možete daljinskim putem da pokrenete ciklus.

Onemogućíte ovu funkciju ručno

Kada je ova funkcija aktivirana, pritisnite i držite dugme **Remote Start (Odložen start)** 3 sekunde.

Deaktiviranje mrežne veze

Na pametnom telefonu, prekinite vezu sa svojom Wi-Fi mrežom.

- 1 Pokrenite aplikaciju **LG ThinQ**.
- 2 Izaberite i dodirnite opciju **Mašina sa vratima sa prednje strane** u aplikaciji.
- 3 Izaberite i dodirnite opciju **Izbriši proizvod** u meniju sa podešavanjima da biste prekinuli vezu sa njim.

Potrošnja energije u stanju mirovanja

Potrošnja energije u stanju mirovanja	0,5 W
Potrošnja struje u režimu mrežnog mirovanja	2,0 W
Vremenski period nakon kog funkcija upravljanja napajanjem, ili slična funkcija, automatski prebacuje opremu u stanje mirovanja i/ili je isključuje i/ili stanja obezbeđuje mrežni pripravnosti	20 minuta

NAPOMENA

- Aktiviranje mrežne veze može da poveća potrošnju energije uređaja.



Napomena sa informacijama o softveru otvorenog koda

Da biste dobili izvorni kod pod GPL, LGPL, MPL i drugim licencama otvorenog izvornog koda koje su sadržane u ovom proizvodu, posetite <http://opensource.lge.com>.

Pored izvornog koda, možete da preuzmete i sve navedene uslove licence, odricanja od garancije i obaveštenja o autorskim pravima.

Kompanija LG Electronics takođe pruža mogućnost slanja izvornog koda na CD-ROM-u, pod uslovom da pokrijete te troškove (koji obuhvataju cenu medija i troškove slanja i isporuke), za šta je neophodno da pošaljete zahtev kompaniji LG Electronics na e-adresu: opensource@lge.com. Ova ponuda važi tri godine od naše poslednje isporuke ovog proizvoda. Ova poruka važi za sve koji su upoznati sa ovom informacijom.

Smart Diagnosis (Pametna dijagnostika)

Ova funkcija je dostupna samo na modelima sa logotipom  ili .

Upotrebite tu funkciju da lakše dijagnostikujete i otklonite probleme sa svojim uređajem.

NAPOMENA

- Zbog razloga koji se ne mogu pripisati nemaru kompanije LGE, usluga možda neće biti u funkciji zbog spoljašnjih faktora, kao što su, bez ograničenja, nedostupnost funkcije Wi-Fi, prekid povezivanja sa funkcijom Wi-Fi, politika lokalne prodavnice aplikacija ili nedostupnost aplikacije.
- Funkcija može da podleže promenama bez prethodnog upozorenja i može da se javlja u različitim oblicima u zavisnosti od toga gde se nalazite.

38 PAMETNE FUNKCIJE

Korišćenje aplikacije LG ThinQ za dijagnostikovanje problema

Ako iskusite problem sa svojim uređajem koji podržava Wi-Fi, može da prenese podatke o otkrivanju i otklanjanju problema na pametan telefon korišćenjem aplikacije **LG ThinQ**.

- Pokrenite aplikaciju **LG ThinQ** i izaberite funkciju **Smart Diagnosis** u meniju. Pratite uputstva priložena u aplikaciji **LG ThinQ**.

Korišćenje zvučne dijagnostike za dijagnostikovanje problema

Pratite uputstva u nastavku za korišćenje metode zvučne dijagnostike.

- Pokrenite aplikaciju **LG ThinQ** i izaberite funkciju **Smart Diagnosis** u meniju. Pratite uputstva za zvučnu dijagnostiku priložena u aplikaciji **LG ThinQ**.

- 1 Pritisnite dugme **Napajanje** da biste uključili uređaj.
 - Nemojte da pritiskate drugu dugmad.

- 2 Stavite mikrofon pametnog telefona blizu logotipa  ili .

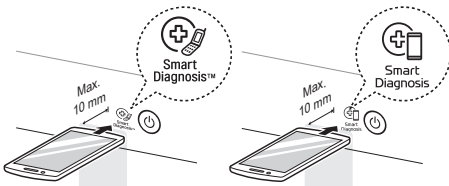

- 3 Pritisnite i držite dugme **Temp. (Temperatura)** 3 sekunde ili duže dok držite mikrofon pametnog telefona na logotipu dok se prenos podataka ne završi.
 - Držite pametni telefon mirno dok se prenos podataka ne završi. Vreme preostalo za prenos podataka biće prikazano.
- 4 Nakon što se obavi prenos podataka, dijagnoza se prikazuje u aplikaciji.

NAPOMENA

- Za najbolje rezultate ne pomerajte pametni telefon dok se zvuk prenosi.

ODRŽAVANJE

⚠ UPOZORENJE

- Isključite utičnicu uređaja pre čišćenja da biste izbegli opasnost od strujnog udara. Ako se ne pridržavate ovog upozorenja, može doći do ozbiljnih povreda, požara, strujnog udara ili smrti.
- Za čišćenje uređaja nikada ne koristite jake hemikalije, abrazivna sredstva za čišćenje ili rastvarače. Oni mogu da oštete farbu.

Čišćenje nakon svakog pranja

Šta da čistite

Uvek uklanjajte stvari iz mašine za pranje veša čim se ciklus završi. Ostavljanje vlažnih stvari unutar mašine za pranje veša može da izazove gužvanje, prenos boje i neprijatan miris.

- Kada se ciklus pranja završi, obrišite vrata i unutrašnjost zaptivke vrata da biste uklonili vlagu.
- Ostavite blago otvorena vrata da bi se unutrašnjost bubnja osušila.
- Obrišite uređaj pomoću suve krpe da biste uklonili vlagu.

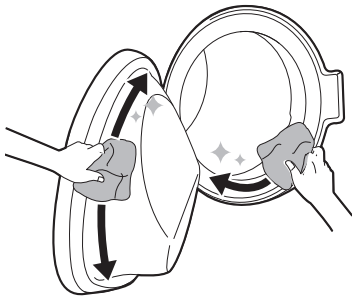

⚠ UPOZORENJE

- Ostavite vrata otvorena kako bi se osušila unutrašnjost uređaja samo ako su deca kod kuće pod nadzorom.

Čišćenje spoljašnjosti

Pravilno održavanje uređaja može da produži radni vek.

Spoljašnjost

- Odmah obrišite ako se nešto prospe.
- Obrišite vlažnom krpom, a zatim ponovo suvom krpom da biste bili sigurni da nema vlage na spojevima ili naprslinama komore.
- Ne pritiskajte površinu ili ekran koristeći oštre predmete.

Vrata

- Čistite pomoću vlažne krpe spolja i iznutra, a zatim osušite pomoću mekane krpe.

⚠ UPOZORENJE

- Ne pokušavajte da skinete table niti da rasklopite uređaj. Nemojte oštrim predmetima dodirivati kontrolnu tablu da biste rukovali uređajem.

Periodično čišćenje uređaja i obavljanje hitnog pražnjenja vode

Tub Clean (Čišćenje bubnja)

Ovo je posebna funkcija koja pomaže u čišćenju unutrašnjosti uređaja natapanje, pranjem, ispiranjem i centrifugiranjem.

40 ODRŽAVANJE

Pokrenite ovu funkciju **jednom mesečno** (ili češće ako je potrebno) da biste smanjili naslage deterdženta i omekšivača i druge ostatke.

- Ako postoji neprijatan miris ili plesan unutar uređaja, pokrenite ovu funkciju **jednom nedeljno ili svake 3 nedelje** uz redovno naznačene intervale.

NAPOMENA

- Poruka **ccL** će se prikazati da vas upozori na preporuku pokretanja ove funkcije.

- 1 Uklonite sav veš ili stvari iz uređaja i zatvorite vrata.
- 2 Otvorite dozirnu posudu i dodajte sredstvo protiv kamenca u prahu u odeljak za glavno pranje.
 - Tablete mogu da se stave direktno u bubanj kao alternativa prahu.
- 3 Polako zatvarajte dozirnu posudu.
- 4 Uključite napajanje i izaberite **Tub Clean (Čišćenje bubnja)**.
- 5 Pritisnite dugme **Pokretanje/Pauza** za početak.
- 6 Ostavite otvorena vrata da bi se unutrašnjost uređaja potpuno osušila.
 - Kada se unutrašnjost uređaja ne osuši potpuno, može da uzrokuje pojavu neprijatnih mirisa ili plesni.

⚠ UPOZORENJE

- Ostavite vrata otvorena kako bi se osušila unutrašnjost uređaja samo ako su deca kod kuće pod nadzorom.

Čišćenje filtera za dovod vode

Filter za dovod vode sakuplja vapnenac ili bilo kakve naslage koje se mogu naći u vodi koja se dovodi u uređaj. Čistite filter za dovod vode na otprilike svakih šest meseci ili češće ako je voda tvrda ili sadrži tragove kamenca.

- Isključite slavine za dovod vode u uređaj ako uređaj nećete koristiti neko vreme (npr. tokom odmora), naročito ako u neposrednoj blizini nema slivnika (odvoda).
- Poruka o grešci **!E** prikazaće se na kontrolnoj tabli kada voda ne ulazi u dozirnu posudu za deterdžent.

- 1 Isključite struju i zavrните slavinu za vodu i zatim odvrnite dovodno crevo za vodu.

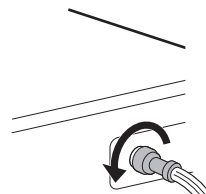

- 2 Uklonite filter za dovod vode koristeći mala klešta i zatim očistite filter pomoću srednje mekane četkice za zube.

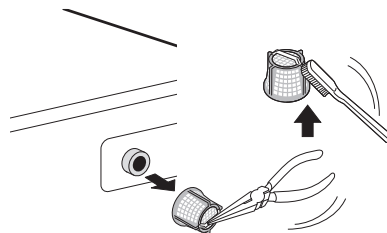

Čišćenje filtera odvodne pumpe i obavljanje hitnog pražnjenja vode

Filter odvodne pumpe skuplja niti i male objekte koji su možda slučajno ostali u odeći. Budite sigurni da se filter čisti svakih šest meseci da biste obezbedili savršen rad uređaja.

Dopustite da se voda ohladi pre čišćenja filtera odvodne pumpe. Otvorite vrata u hitnom slučaju ili obavite hitno pražnjenje vode.

- 1 Isključite uređaj iz napajanja.
- 2 Otvorite poklopac i izvucite odvodnu cev.

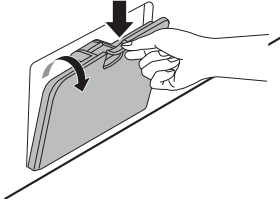

- 3 Prvo uklonite čep sa odvodne cevi ❶, a zatim ispuštite vodu. Zatim polako odvrnite filter odvodne pumpe ❷ da ispuštite preostalu vodu, a zatim nastavite da uklanjate ostatke ili objekte iz filtera.

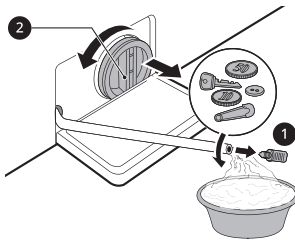

- 4 Nakon čišćenja filtera odvodne pumpe, pažljivo ponovo umetnite filter i zavrните čep na odvodnu cev u pravcu kazaljki na satu da izbegnete preplitanje niti i curenje. Ponovo umetnite čep na odvodnu cev i postavite cev u držač.
- 5 Zatvorite poklopac.

⚠ OPREZ

- Budite pažljivi prilikom izbacivanja vode, jer ona može biti vruća.
- Jednom mesečno pokrenite program čišćenja bubnja (ili češće ako je potrebno) da biste uklonili zaostali deterđent i druge ostatke.

Čišćenje dozirne posude

Deterđent i omekšivač za veš mogu da se natalože u dozirnoj posudi. Tečni deterđenti mogu da se zadrže ispod dozirne posude i da se ne rastvore u potpunosti. Uklonite posudu i umetke i proverite da li ima naslaga proizvoda za čišćenje **jednom ili dvaput mesečno**.

- 1 Izvucite dozirnu posudu za deterđent ravnim izvlačenjem posude dok se ne zaustavi.
 - Zatim nežno izvucite posudu napolje dok čvrsto držite dugme za isključivanje.

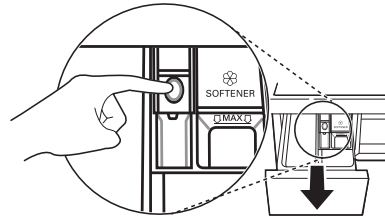

- 2 Uklonite naslage deterđenta i omekšivača.
 - Isperite posudu i komponente posude toplom vodom da biste uklonili naslage deterđenta i omekšivača za veš. Za čišćenje dozirne posude koristite samo vodu. Osušite posudu i komponente posude mekom krpom ili peškirom.
- 3 Da biste očistili otvor za dozirnu posudu, koristite krpu ili malu četku koja nije od metala da biste očistili šupljinu.
 - Uklonite sve ostatke iz gornjih i donjih delova šupljine.

- 4 Obrišite svu vlagu iz šupljine pomoću mekane krpe ili peškira.
- 5 Ponovno sklopite komponente posude u odgovarajuće odeljke i umetnite posudu.

42 REŠAVANJE PROBLEMA

REŠAVANJE PROBLEMA

Korišćenje vašeg uređaja može da dovede do grešaka i kvarova. Sledeća tabela sadrži moguće uzroke i napomene za rešavanje poruke o grešci ili kvara. Preporučuje se da pažljivo pročitate tabelu da biste uštedeli vreme i novac koje možete potrošiti prilikom pozivanja servisnog centra kompanije LG Electronics.

Pre pozivanja servisa

Vaš uređaj je opremljen automatskim sistemom za nadgledanje grešaka kako bi u ranim fazama otkrivao i dijagnostikovao probleme. Ako vaš uređaj ne funkcioniše ispravno ili uopšte ne funkcioniše, proverite sledeće pre pozivanja servisnog centra kompanije LG Electronics.

Poruke o grešci

Simptomi	Mogući uzrok i rešenje
IE GREŠKA NA ULAZU	Dovod vode nije odgovarajuć na toj lokaciji. Voda ne ulazi u uređaj ili ulazi polako. <ul style="list-style-type: none"> • Proverite drugu slavinu u kući.
	Slavina za dovod vode nije u potpunosti otvorena. Voda ne ulazi u uređaj ili ulazi polako. <ul style="list-style-type: none"> • U potpunosti otvorite slavinu.
	Dovodna creva za vodu su presavijena. <ul style="list-style-type: none"> • Ispravite crevo ili ponovno postavite crevo za ulaz vode
	Filteri dovodnih creva su zapušeni. <ul style="list-style-type: none"> • Pregledajte i očistite ventil za dovod vode nakon zatvaranja slavina i uklanjanja spojeva creva na mašinu za pranje veša.
UE GREŠKA ZBOG DISBALANSA	Uređaj ima sistem koji detektuje i ispravlja disbalans uređaja. <ul style="list-style-type: none"> • Odeća je možda previše vlažna na kraju ciklusa; prerasporedite količinu da biste omogućili ispravno centrifugiranje. Zatvorite vrata i pritisnite dugme Pokretanje/Pauza. Može biti potrebno malo vremena pre nego što uređaj pokrene centrifugu. Vrata moraju biti zaključana pre aktiviranja centrifuge.
	Količina veša je premala. Ovaj sistem će možda da prekine centrifugiranje ili čak da prekine ciklus centrifugiranja u potpunosti ako se pojedinačni teški predmeti (npr. prostirka za kupatilo, bade mantil itd.) ubace u mašinu. <ul style="list-style-type: none"> • Dodajte 1 ili 2 slična komada odeće ili manje komade odeće da biste pomogli u balansiranju količine veša. Zatvorite vrata i pritisnite dugme Pokretanje/Pauza. Može biti potrebno nekoliko trenutaka pre nego što uređaj pokrene centrifugu. Uređaj mora biti zaključan pre nego što se centrifuga može aktivirati.

Simptomi	Mogući uzrok i rešenje
DE GREŠKA NA IZLAZU ZA VODU	Odvodno crevo je presavijeno ili zapušeno. Voda iz uređaja se ne izbacuje ili se izbacuje sporo. <ul style="list-style-type: none"> Očistite i ispravite odvodno crevo.
	Odvodni filter je zapušen. <ul style="list-style-type: none"> Proverite i očistite odvodni filter.
dE dE I dE2 dE4 GREŠKA NA VRATIMA	Senzor vrata je u kvaru. <ul style="list-style-type: none"> Pozovite servisni centar kompanije LG. Možete da pronađete broj telefona svog lokalnog servisnog centra kompanije LG u garantnom listu.
EE GREŠKA KONTROLE	To je greška u upravljanju. <ul style="list-style-type: none"> Izvadite utikač za napajanje iz utičnice i pozovite servisni centar.
LE GREŠKA ZBOG ZAKLJUČANOG MOTORA	Preopterećenje motora. <ul style="list-style-type: none"> Ostavite uređaj da sačeka 30 minuta dok se motor ne ohladi, a zatim ponovno pokrenite ciklus.
FE GREŠKA ZBOG PRELIVANJA	Voda se preliva zbog moguće neispravnog ventila za vodu. <ul style="list-style-type: none"> Zatvorite slavinu za vodu. Isključite utikač za napajanje. Pozovite servisni centar.
PE GREŠKA SENZORA PRITISKA	Senzor nivoa vode je u kvaru. <ul style="list-style-type: none"> Zatvorite slavinu za vodu. Isključite utikač za napajanje. Pozovite servisni centar.
u5 GREŠKA SENZORA VIBRACIJA	Senzor vibracija je u kvaru. <ul style="list-style-type: none"> Pozovite servisni centar.
FF KVAR ZBOG ZAMRZAVANJA	Da li je smrznuto dovodno/odvodno crevo ili pumpa za izbacivanje vode? <ul style="list-style-type: none"> Isporučite toplu vodu u bubanj da biste odmrzli odvodno crevo i odvodnu pumpu. Pokrijte dovodno crevo vlažnim i toplim peškirom.
RE CURENJE VODE	Voda curi. <ul style="list-style-type: none"> Pozovite servisni centar.
PF KVAR NAPAJANJA	Na uređaju je došlo do kvara napajanja mreže. <ul style="list-style-type: none"> Ponovno pokrenite ciklus.

44 REŠAVANJE PROBLEMA

Buka koju možete da čujete

Simptomi	Mogući uzrok i rešenje
Klepetanje i zveketanje	<p>Strani predmeti kao što su ključevi, novčići ili ziherice možda su u bubnju.</p> <ul style="list-style-type: none"> • Zaustavite uređaj, proverite da li u bubnju ima stranih predmeta. Ako se buka nastavi nakon što se uređaj restartuje, pozovite servis.
Glasan tup zvuk	<p>Velike količine odeće mogu da proizvedu glasan tup zvuk. To je uglavnom normalno.</p> <ul style="list-style-type: none"> • Ako se zvuk i dalje čuje, uređaj verovatno nije uravnotežen. Zaustavite ga i prerasporedite količinu odeće.
	<p>Odeća možda nije dobro raspoređena.</p> <ul style="list-style-type: none"> • Pauzirajte program i preraspodelite količinu odeće nakon što se vrata otključaju.
Vibrirajući zvuk	<p>Ambalažni materijali nisu uklonjeni.</p> <ul style="list-style-type: none"> • Uklonite ambalažne materijale.
	<p>Odeća možda nije ujednačeno raspoređena u bubnju.</p> <ul style="list-style-type: none"> • Pauzirajte program i preraspodelite količinu odeće nakon što se vrata otključaju.
	<p>Ne naležu sve nožice za nivelisanje čvrsto i ujednačeno na pod.</p> <ul style="list-style-type: none"> • Pogledajte uputstva za Nivelisanje uređaja da biste podesili nivelisanje uređaja.
	<p>Pod nije dovoljno čvrst.</p> <ul style="list-style-type: none"> • Proverite da li je pod čvrst i da se ne ugiba. Pogledajte odeljak Zahtevi u vezi sa mestom instalacije da biste izabrali odgovarajuću lokaciju.

Rad

Simptomi	Mogući uzrok i rešenje
Voda curi.	<p>Odvodne cevi u kući su zapušene.</p> <ul style="list-style-type: none"> • Otpušite otpadne cevi. Pozovite vodoinstalatera ako je potrebno.
	<p>Curenje je izazvano nepravilnom instalacijom odvodnog creva ili zapušanim odvodnim crevom.</p> <ul style="list-style-type: none"> • Očistite i ispravite odvodno crevo. Redovno proveravajte i čistite odvodni filter.
	<p>Poklopac filtera odvodne pumpe nije ispravno postavljen.</p> <ul style="list-style-type: none"> • Ponovo postavite filter odvodne pumpe.

Simptomi	Mogući uzrok i rešenje
Uređaj ne radi.	Kontrolna tabla se isključila zbog neaktivnosti. <ul style="list-style-type: none"> Ovo je normalno. Pritisnite dugme Napajanje da biste uključili uređaj.
	Uređaj je isključen iz napajanja. <ul style="list-style-type: none"> Postarajte se da je kabl čvrsto umetnut u funkcionalnu utičnicu.
	Dovod vode je isključen. <ul style="list-style-type: none"> Potpuno zavrnite slavinu za dovod vode.
	Komande nisu pravilno podešene. <ul style="list-style-type: none"> Postarajte se da je program ispravno podešen. Zatvorite vrata i pritisnite dugme Pokretanje/Pauza.
	Vrata su otvorena. <ul style="list-style-type: none"> Zatvorite vrata i postarajte se da ništa nije zahvaćeno vratima što bi sprečilo njihovo zatvaranje.
	Automatski prekidač / osigurač je pokrenut/pregoreo. <ul style="list-style-type: none"> Proverite automatske prekidače / osigurače u domu. Zamenite osigurače ili resetujte prekidač. Uređaj treba da se nalazi na zasebnom kolu. Uređaj će nastaviti program tamo gde je zaustavljen kada se napajanje ponovo aktivira.
	Komanda mora da se resetuje. <ul style="list-style-type: none"> Pritisnite dugme Napajanje, zatim ponovo izaberite željeni program i pritisnite dugme Pokretanje/Pauza.
	Dugme Pokretanje/Pauza nije pritisnuto nakon podešavanja programa. <ul style="list-style-type: none"> Pritisnite dugme Napajanje, zatim ponovo izaberite željeni program i pritisnite dugme Pokretanje/Pauza. Uređaj se isključuje ako se dugme Pokretanje/Pauza ne pritisne u određenom vremenu.
	Izuzetno nizak pritisak vode. <ul style="list-style-type: none"> Proverite drugu slavinu u kući da utvrdite da li je pritisak vode u kući prikladan.
Tasteri možda neće pravilno funkcionisati.	Uređaj zagreva vodu ili proizvodi paru. <ul style="list-style-type: none"> Bubanj će možda privremeno da prestane sa radom tokom određenih ciklusa, dok se voda bezbedno zagreva do podešene temperature.
	Opcija Child Lock (Zaključavanje zbog dece) je aktivirana. <ul style="list-style-type: none"> Deaktivirajte opciju Child Lock (Zaključavanje zbog dece) ako je potrebno.
Vrata se ne otvaraju.	Vrata ne mogu da se otvore zbog bezbednosnih razloga nakon što se uređaj pokrene. <ul style="list-style-type: none"> Ovo je normalno. Možete bezbedno da otvorite vrata nakon što se signal  isključi.

46 REŠAVANJE PROBLEMA

Simptomi	Mogući uzrok i rešenje
Uređaj se ne puni pravilno.	Filter za dovod vode je zapušten. <ul style="list-style-type: none"> • Proverite da li ulazni filteri na ventilima za punjenje nisu zapušteni.
	Ulazna creva su možda savijena. <ul style="list-style-type: none"> • Proverite da li ulazna creva nisu savijena ili zapušena.
	Nedovoljan dovod vode. <ul style="list-style-type: none"> • Proverite da li su slavine za vruću i hladnu vodu uključene do kraja.
	Creva za snabdevanje vrućom i hladnom vodom su obrnuto postavljena. <ul style="list-style-type: none"> • Proverite spojeve creva za snabdevanje vodom.
Uređaj ne izbacuje vodu.	Savijeno odvodno crevo. <ul style="list-style-type: none"> • Proverite da li odvodno crevo nije savijeno.
	Odvodno crevo se nalazi na visini većoj od 1,2 m iznad poda. <ul style="list-style-type: none"> • Postarajte se da odvodno crevo nije na visini većoj od 1,2 m iznad dna uređaja.
Deterdžent se ne dozira u potpunosti ili se uopšte ne dozira.	Koristi se prevelika količina deterdženta. <ul style="list-style-type: none"> • Sledite smernice proizvođača deterdženta.
	Filter odvodne pumpe je možda blokiran. <ul style="list-style-type: none"> • Očistite odvodni filter.
Vreme ciklusa je duže nego što je uobičajeno.	Količina veša je previše mala. <ul style="list-style-type: none"> • Dodajte više predmeta da omogućite da uređaj ostvari balans što se tiče količine veša.
	Teški predmeti se mešaju sa lakšim predmetima. <ul style="list-style-type: none"> • Uvek se trudite da perete predmete slične težine da biste omogućili da uređaj ujednačeno raspodeljuje težinu količine veša za centrifugiranje.
	Veš nije dobro raspoređen. <ul style="list-style-type: none"> • Ručno preraspodelite količinu veša ako se predmeti zapetljaju.
Završetak ciklusa je odgođen	Detektovan je disbalans ili je uključen program za uklanjanje pene. <ul style="list-style-type: none"> • Ovo je normalna pojava. Preostalo vreme prikazano na ekranu je samo procenjeno trajanje. Stvarno preostalo vreme se možda razlikuje.

Učinak

Simptomi	Mogući uzrok i rešenje
Loše uklanjanje fleka	Prethodno ukorenjene fleke. <ul style="list-style-type: none"> • Veš koji je prethodno opran može imati mrlje koje su uporne. Ove mrlje su teške za uklanjanje i zahtevaju ručno pranje ili predobradu da bi se pomoglo u uklanjanju mrlja.

Simptomi	Mogući uzrok i rešenje
Fleke	Izbeljivač ili omekšivač se doziraju previše rano. <ul style="list-style-type: none"> Odeljak dozirne posude je prepunjen. Zbog toga se izbeljivač ili omekšivač brzo doziraju. Uvek izmerite izbeljivač ili omekšivač da biste sprečili prepunjavanje. Polako zatvorite dozirnu posudu za deterdžent.
	Izbeljivač ili omekšivač su dodati direktno u odeću u bubnju. <ul style="list-style-type: none"> Uvek koristite dozirne posude za deterdžent da se postarate da se izbeljivač ili omekšivač pravilno doziraju u odgovarajuće vreme programa.
	Odeća nije pravilno razvrstana. <ul style="list-style-type: none"> Uvek perite veš tamnih boja odvojeno od veša svetlih boja i belog veša da sprečite gubljenje boja. Nikada nemojte da perete veoma zaprljan veš sa blago zaprljanim vešom.
Gužvanje	Uređaj nije brzo ispražnjen. <ul style="list-style-type: none"> Uvek uklonite odeću iz uređaja čim se program završi.
	Uređaj je prekomerno napunjen. <ul style="list-style-type: none"> Uređaj može u potpunosti da se napuni, ali bubanje ne sme da bude napunjen vešom do vrha. Vrata uređaja treba lako da se zatvore.
	Creva za snabdevanje vrućom i hladnom vodom su obrnuto postavljena. <ul style="list-style-type: none"> Ispiranje vrućom vodom može da dovede do gužvanja odeće. Proverite spojeve creva za snabdevanje.
	Brzina centrifuge je možda prevelika. <ul style="list-style-type: none"> Postavite brzinu centrifuge prema vrsti odeće.

Neprijatni miris

Simptomi	Mogući uzrok i rešenje
Miris ustajalosti ili buđi u uređaju	Unutrašnjost bubnja nije pravilno očišćena. <ul style="list-style-type: none"> Redovno pokrećite funkciju Tub Clean (Čišćenje bubnja).
	Miris mogu da se pojave i ako odvodno crevo nije dobro namešteno što izaziva zadržavanje vode (voda se vraća nazad u uređaj). <ul style="list-style-type: none"> Prilikom postavljanja odvodnog creva, pazite da se ono ne savije ili zapuši.
	Ako se posuda za deterdžent ne čisti redovno, mogu da se jave mirisi usled pojave buđi ili stranih materija. <ul style="list-style-type: none"> Izvadite i očistite posudu za deterdžent, naročito vrh i dno otvora posude.

48 REŠAVANJE PROBLEMA

Wi-Fi

Simptomi	Mogući uzrok i rešenje
Vaš aparat i pametni telefon nisu priključeni na Wi-Fi mrežu.	<p>Lozinka za Wi-Fi mrežu na koju pokušavate da se priključite nije ispravna.</p> <ul style="list-style-type: none"> Pronađite Wi-Fi mrežu na koju je priključen vaš pametni telefon i uklonite je, a zatim registrujte svoj uređaj na LG ThinQ.
	<p>Mobilni podaci na vašem pametnom telefonu su uključeni.</p> <ul style="list-style-type: none"> Isključite opciju Mobilni podaci na svom pametnom telefonu i registrujte uređaj pomoću Wi-Fi mreže.
	<p>Naziv bežične mreže (SSID) nije ispravno podešen.</p> <ul style="list-style-type: none"> Naziv bežične mreže (SSID) treba da se sastoji od kombinacije latiničnih slova i brojeva. (Nemojte da koristite posebne znakove).
	<p>Frekvencija rutera nije 2,4 GHz.</p> <ul style="list-style-type: none"> Podržani su samo ruteri čija je frekvencija 2,4 GHz. Podesite bežični ruter na 2,4 GHz i priključite uređaj na bežični ruter. Da biste proverili frekvenciju rutera, obratite se provajderu internet usluga ili proizvođaču rutera.
	<p>Udaljenost između uređaja i bežičnog rutera je suviše velika.</p> <ul style="list-style-type: none"> Ako je udaljenost između uređaja i bežičnog rutera suviše velika, signal može da bude suviše slab i veza možda neće biti ispravno konfigurisana. Stavite ruter bliže uređaju.

Korisnička služba i servis

Obratite se centru za informisanje korisnika kompanije LG Electronics.

- Da biste pronašli ovlaštene servisere kompanije LG Electronics, posetite naš veb-sajt na www.lg.com i sledite uputstva navedena tamo.
- Ne preporučuje se da sami vršite popravke jer to može da dovede do dalje štete na uređaju i poništi garanciju.
- Rezervni delovi navedeni u Uredbi 2019/2023 dostupni su u minimalnom trajanju od 10 godina.

Beleške

Beleške

Beleške

Beleške

Beleške

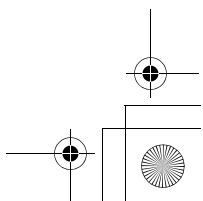
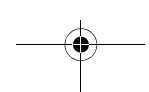
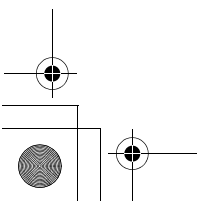
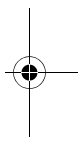
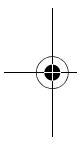
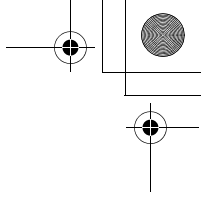
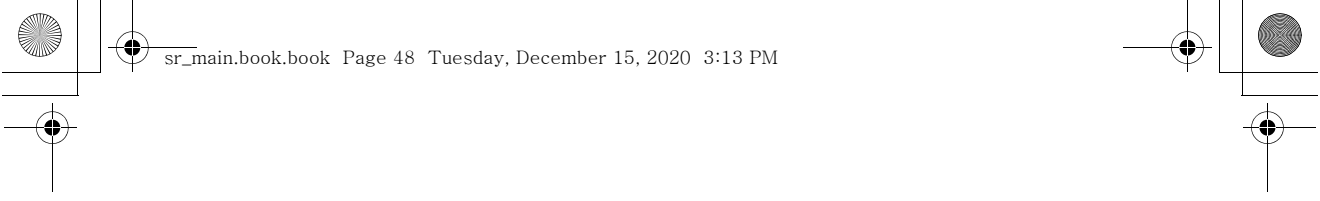

Ovaj dokument je originalno proizveden i objavljen od strane proizvođača, brenda LG, i preuzet je sa njihove zvanične stranice. S obzirom na ovu činjenicu, Tehnoteka ističe da ne preuzima odgovornost za tačnost, celovitost ili pouzdanost informacija, podataka, mišljenja, saveta ili izjava sadržanih u ovom dokumentu.

Napominjemo da Tehnoteka nema ovlašćenje da izvrši bilo kakve izmene ili dopune na ovom dokumentu, stoga nismo odgovorni za eventualne greške, propuste ili netačnosti koje se mogu naći unutar njega. Tehnoteka ne odgovara za štetu nanесenu korisnicima pri upotrebi netačnih podataka. Ukoliko imate dodatna pitanja o proizvodu, ljubazno vas molimo da kontaktirate direktno proizvođača kako biste dobili sve detaljne informacije.

Za najnovije informacije o ceni, dostupnim akcijama i tehničkim karakteristikama proizvoda koji se pominje u ovom dokumentu, molimo posetite našu stranicu klikom na sledeći link:

<https://tehnoteka.rs/p/lg-masina-za-pranje-vesa-f4wv910p2we-akcija-cena/>