

## Uputstvo za upotrebu

LG mašina za pranje veša F4WR711S3HA



Tehnoteka je online destinacija za upoređivanje cena i karakteristika bele tehnike, potrošačke elektronike i IT uređaja kod trgovinskih lanaca i internet prodavnica u Srbiji. Naša stranica vam omogućava da istražite najnovije informacije, detaljne karakteristike i konkurentne cene proizvoda.

Posetite nas i uživajte u ekskluzivnom iskustvu pametne kupovine klikom na link:

<https://tehnoteka.rs/p/lg-masina-za-pranje-vesa-f4wr711s3ha-akcija-cena/>



# KORISNIČKO UPUTSTVO

# MAŠINA ZA PRANJE VEŠA

---



Pre početka instaliranja pažljivo pročitajte ova uputstva. To će pojednostaviti instalaciju i obezbediti da se proizvod ispravno i bezbedno instalira. Čuvajte ova uputstva blizu proizvoda nakon instalacije za buduću referencu.

**SRPSKI**

F4WR711S3HA / F4Y7R\* / F4Y7V\*

# SADRŽAJ

Ovaj priručnik može sadržati slike ili sadržaje koji se razlikuju od modela koji ste kupili.

Ovo uputstvo podleže reviziji od strane proizvođača.

## ČUVANJE ŽIVOTNE SREDINE

Saveti o životnoj sredini i ekonomičnosti..... 3

## UPUTSTVA ZA BEZBEDNOST

PROČITAJTE SVA UPUTSTVA PRE UPOTREBE PROIZVODA ..... 5

UPOZORENJE ..... 5

## MONTAŽA

Delovi i specifikacije..... 10

Zahtevi u vezi sa mestom instalacije ..... 13

Raspakivanje uređaja ..... 14

Nivelisanje uređaja ..... 15

Povezivanje creva za dovod vode ..... 17

Instalacija odvodnog creva..... 18

## RAD

Pregled rada ..... 20

Kontrolna tabla..... 21

Priprema veša za pranje..... 24

Dodavanje deterdženta i omekšivača ..... 25

Tabela programa..... 29

Dodatne opcije i funkcije..... 36

## PAMETNE FUNKCIJE

Aplikacija LG ThinQ..... 42

Smart Diagnosis (Pametna dijagnostika)..... 45

## ODRŽAVANJE

Čišćenje nakon svakog pranja ..... 46

Periodično čišćenje uređaja ..... 46

## REŠAVANJE PROBLEMA

Pre pozivanja servisa ..... 51

# ČUVANJE ŽIVOTNE SREDINE

## Saveti o životnoj sredini i ekonomičnosti

### Potrošnja vode i energije

- Težina punjenja može da utiče na potrošnju vode i upotrebu energije. Da najbolje iskoristite svoj uređaj, napunite maksimalnu količinu suve odeće za određeni program.
- Ujednačeno ubacivanje veša do kapaciteta koji je naznačio proizvođač za odgovarajuće programe doprineće uštedi energije i vode.
- Najefikasniji programi u pogledu potrošnje energije su generalno oni programi koji rade na nižim temperaturama i u dužem trajanju.
- Brzina centrifuge utiče na buku i preostalu količinu vlažnosti: što je veća brzina centrifuge u fazi centrifugiranja, veća je i buka, a niža preostala količina vlažnosti.
- Za pranje manje količine odeće, sistem za automatsko prepoznavanje punjenja će pomoći da se smanji količina vode i upotreba energije.
- Koristite brzi program za malu količinu blago zaprljanog veša radi uštede energije i vode.
- Deterdženti za pranje u hladnoj vodi mogu da budu efikasni na nižim temperaturama (oko 20 °C). Ako koristite podešavanja za 20 °C, upotrebiće se manje energije nego na 30 °C i višim temperaturama.

### Deterdžent

- Deterdžent treba izabrati prema vrsti, boji, zaprljanosti tkanine i temperaturi pranja. I treba ga koristiti prema uputstvima proizvođača deterdženta. Koristite jedino deterdžente koji su pogodni za mašine za pranje s bubnjem (sa vratima sa prednje strane).
- Koristite manje deterdženta za manje količine veša.

### Izbor dodatnih opcija i funkcija

- Izaberite temperaturu vode pogodnu za tip veša koji perete. Za najbolje rezultate pratite oznake na etiketama o održavanju tkanine.
- Opcija Pre Wash (Pretpranje) se preporučuje za pranje veoma zaprljanog veša.

### Odlaganje ambalažnog materijala

- Ambalažni materijali dizajnirani su za zaštitu uređaja od neočekivanih oštećenja tokom transporta.
- Nakon postavljanja uređaja, odložite ambalažni otpad prema simbolima za reciklažu po vrstama materijala. Ambalažni otpad stavite u odgovarajuće kontejnere radi reciklaže.

### Odlaganje starog aparata



- Ovaj simbol precrtana kanta za smeće pokazuje da električni i elektronski otpad (WEEE) treba da se odlaže odvojeno od običnog komunalnog otpada.
- Stari električni aparati mogu da sadrže otrovne supstance, tako da će pravilno odlaganje Vašeg starog aparata pomoći sprečavanju pojave negativnih posledica po životnu sredinu i zdravlje ljudi. Vaš stari aparat može da sadrži delove za višekratnu upotrebu koji se mogu koristiti za zamenu drugih proizvoda i druge vredne materijale koji se mogu reciklirati radi očuvanja ograničenih resursa.
- Vaš aparat možete da odnesete u radnju gde ste ga kupili ili da kontaktirate lokalnu vladinu kancelariju za otpad kako biste dobili informaciju o najbližoj autorizovanoj WEEE stanici za odlaganje ovog otpada. Za najnovije informacije za Vašu zemlju, molimo Vas da pogledate web stranicu [www.lg.com/global/recycling](http://www.lg.com/global/recycling).

# UPUTSTVA ZA BEZBEDNOST

## PROČITAJTE SVA UPUTSTVA PRE UPOTREBE PROIZVODA

Naredne bezbednosne smernice imaju za cilj da spreče nepredviđene rizike ili štetu od nebezbednog ili nepravilnog korišćenja proizvoda.

Ove smernice se dele na „UPOZORENJE“ i „OPREZ“ kao što je opisano ispod.

### Bezbednosne poruke



Ovaj simbol ukazuje na stvari i aktivnosti koji mogu da predstavljaju rizik. Pažljivo pročitajte deo sa ovim simbolom i pratite uputstva kako biste izbegli rizik.



#### **UPOZORENJE**

Ovo znači da nepoštovanje uputstava može da dovede do ozbiljne povrede ili smrti.



#### **OPREZ**

Ovo znači da nepoštovanje uputstava može da dovede do manje povrede ili do oštećenja proizvoda.

## UPOZORENJE

### UPOZORENJE

Kako biste umanjili rizik od eksplozije, požara, smrtnog slučaja, strujnog udara ili povrede lica prilikom korišćenja proizvoda, potrebno je poštovati osnovne mere predostrožnosti o bezbednosti, uključujući i one koje slede:

### Tehnička bezbednost

- Ovaj uređaj mogu da koriste deca starosti 8 godina i više kao i lica sa umanjanim fizičkim, čulnim i mentalnim sposobnostima ili nedostatkom iskustva i znanja ukoliko su pod nadzorom ili upućena u korišćenje uređaja na bezbedan način i razumeju uključene

opasnosti. Deca ne smeju da se igraju sa uređajem. Čišćenje i održavanje ne smeju obavljati deca bez nadzora.

- Deca koja imaju manje od 3 godine ne smeju da budu u blizini uređaja, osim ako se neprekidno ne nadgledaju.
- Ako je strujni kabl oštećen, mora da ga zameni proizvođač, njegov serviser ili lica sličnih kvalifikacija da bi se izbegla opasnost.
- Tepih ne sme da blokira ventilacione otvore.
- Ovaj uređaj je namenjen isključivo za upotrebu u domaćinstvu.
- Koristite novo crevo za vodu ili komplet creva koji se isporučuje uz uređaj. Upotrebom starih creva možete da izazovete curenje vode i posledično oštećenje imovine.
- Pritisak vode mora da bude između 50 kPa i 800 kPa.

## Maksimalni kapacitet

Maksimalni kapacitet u nekim ciklusima za suhu odeću za pranje je:

F4WR711S3HA	F4Y7R*	F4Y7V*
11 kg	10 kg	9 kg

Preporučeni maksimalni kapacitet za svaki program pranja može da se razlikuje. Da biste dobili dobre rezultate pranja, pogledajte **Tabelu programa** u poglavlju **RAD** za više detalja.

## Montaža

- Uređaj treba da transportuju isključivo dve ili više osoba držeći uređaj čvrsto.
- Ne instalirajte proizvod na vlažnom i prašnjavom mestu. Ne instalirajte i ne odlažite uređaj u spoljašnjoj sredini ili u prostoru koji je izložen vremenskim uslovima kao što su direktna sunčeva svetlost, vetar, kiša ili temperature ispod tačke smrzavanja.
- Postarajte se da se utikač za napajanje u potpunosti ugura u utičnicu za napajanje.
- Nemojte da priključujete uređaj u višestruke utičnice, razvodne kablove ili produžne kablove za napajanje.

- Ne prepravljajte utikač koji dolazi uz uređaj. Ako ne odgovara utičnici za napajanje, kvalifikovani električar treba da instalira odgovarajuću utičnicu.
- Uređaj je opremljen kablom za napajanje koji ima provodnik za uzemljenje opreme/provodnik za uzemljenje (igla za uzemljenje) i utikač za uzemljenje. Utikač mora da se priključi u odgovarajuću utičnicu koja je instalirana i uzemljena u skladu sa svim lokalnim propisima i uredbama.
- Nepravilno priključivanje provodnika za uzemljenje opreme može dovesti do opasnosti od strujnog udara. Konsultujte se sa kvalifikovanim električarem ili serviserom ako niste sigurni da li je uređaj ispravno uzemljen.

## Rad

- Nikada ne pokušavajte da rukujete uređajem ako je on oštećen, ne radi kako treba, ako je delimično rasklopljen ili ima delove koji nedostaju ili su neispravni, uključujući oštećen kabl ili utikač.
- Nemojte oštrim predmetima dodirivati kontrolnu tablu da biste pokrenuli uređaj.
- Nemojte da pokušavate da odvajate table ili da rasklapate uređaj.
- Ne popravljajte i ne zamenjujte bilo koji deo uređaja. Sve popravke i servisiranje mora da obavlja kvalifikovani serviser, osim ukoliko nije drugačije navedeno u ovom korisničkom uputstvu. Koristite samo odobrene fabričke delove.
- Ne gurajte vrata prekomernom silom nadole kada su vrata uređaja otvorena.
- Ne stavljajte životinje, kao što su kućni ljubimci unutar proizvoda.
- Nemojte da perete nikakav veš za koji je proizvođač naveo da nije za pranje na etiketi o održavanju.
- Ispod i oko uređaja ne držite zapaljive materijale kao što su ostaci od prediva, papir, krpe, hemikalije itd.
- Ne ostavljajte vrata uređaja otvorena. Deca mogu da se zakače za vrata ili uđu u uređaj, što može izazvati oštećenja ili povrede.



- Ne stavljajte, ne perite i ne sušite stvari koje su čišćene, prane, natapane ili umrljane zapaljivim ili eksplozivnim supstancama (kao što su vosak, odstranjivači voska, nafta, farba, benzin, odmašćivači, rastvarači za hemijsko čišćenje, kerozin, petrolej, odstranjivači fleka, terpentini, biljno ulje, jestivo ulje, aceton, alkohol itd.) Nepravilno korišćenje može izazvati požar ili eksploziju.
- Ne koristite i ne čuvajte zapaljive ili vrele materije (etar, benzen, alkohol, hemikalije, LPG, zapaljive sprejeve, benzin, razređivač, petrolej, insekticide, osveživače vazduha, kozmetiku itd.) u blizini uređaja.
- Nikada ne stavljajte ruke u uređaj kada radi. Sačekajte da se bubanj potpuno zaustavi.
- Ne dodirujte vrata dok se izvršava program sa visokom temperaturom.
- U slučaju curenja vode iz uređaja ili poplave, isključite utikač iz utičnice i kontaktirajte sa korisničkim centrom LG Electronics.
- Zavrnite slavine za vodu da smanjite pritisak na creva i ventile i da umanjite curenje ako dođe do loma ili bušenja. Proverite stanje creva za punjenje; treba ih menjati nakon 5 godina.
- Ako dođe do curenja gasa (izobutan, propan, prirodni gas itd.) u domu, ne dirajte uređaj ili utikač i odmah provetrite prostoriju.
- Ako se odvodno crevo ili dovodno crevo zamrznu tokom zime, koristite ih tek nakon što se odmrznu.
- Držite sve deterdžente, omekšivače za veš i izbeljivače dalje od dece.
- Ne dodirujte utikač ili kontrole uređaja mokrim rukama.
- Pazite da se kabl previše ne savija ili da nije pritisnut nekim teškim predmetom.
- Izbegavajte da dodirujete vodu koja se odvodi iz mašine tokom pranja.
- Proverite da li odvod vode funkcioniše ispravno. Ako se voda ne odvodi ispravno, može doći do poplave na podu.
- Kada je temperatura vazduha visoka, a temperatura vode niska, može doći do kondenzacije i mokrog poda.
- Obrišite prlljavštinu i prašinu sa utikača za napajanje.

## Održavanje

- Isključite uređaj iz napajanja pre čišćenja uređaja. Postavljanje kontrola na položaj ISKLJUČENO ili stanje pripravnosti ne isključuje ovaj uređaj iz napajanja.
- Priključite utikač u utičnicu nakon što ste u potpunosti uklonili vlagu ili prašinu.
- Ne prskajte vodu ni po spoljašnjosti ni po unutrašnjosti uređaja kako biste ga očistili.
- Nikada ne isključujte uređaj povlačenjem kabla za napajanje. Uvek čvrsto uhvatite utikač i ravnim izvlačenjem ga isključite iz utičnice.
- Samo kvalifikovane osobe iz servisnog centra kompanije LG Electronics treba da rasklapaju, popravljaju ili menjaju uređaj. Obratite se centru za informisanje korisnika kompanije LG Electronics ako pomerate ili instalirate uređaj na drugoj lokaciji.

## Odlaganje

- Pre odlaganja starog uređaja isključite njegov kabl iz utičnice. Isecite kabl odmah iza uređaja da biste sprečili nepravilnu upotrebu.
- Odložite sav materijal za pakovanje (poput plastičnih kesa i stiropora) dalje od dece. Materijal za pakovanje može da izazove gušenje.
- Odsecite strujni kabl i uklonite vrata pre uklanjanja ovog uređaja da biste sprečili da se deca ili male životinje zarobe u unutrašnjosti uređaja.

# MONTAŽA

## Delovi i specifikacije

### NAPOMENA

- Izgled i specifikacije se mogu promeniti bez prethodnog obaveštenja u cilju unapređenja kvaliteta uređaja.

### Prikaz prednje strane

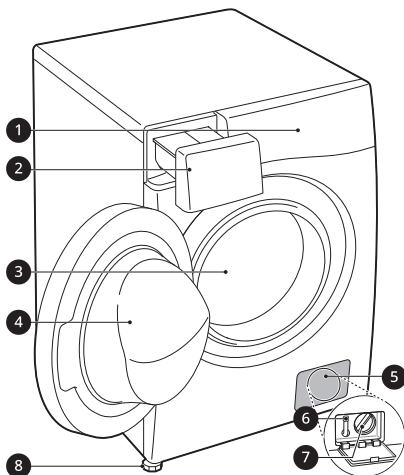

- ❶ Kontrolna tabla
- ❷ Dozirna posuda za deterđent
- ❸ Bubanđ
- ❹ Vrata
- ❺ Poklopac
- ❻ Odvodni zapušač
- ❼ Filter odvodne pumpe
- ❽ Nođice za nivelisanje

### Prikaz zadnje strane

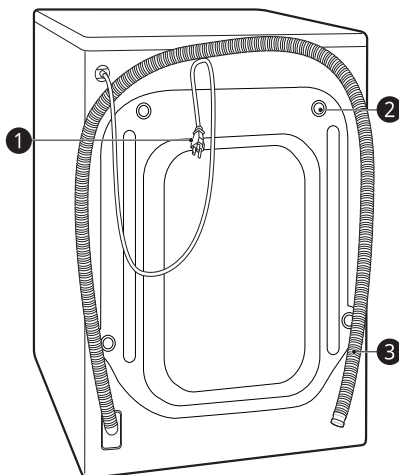

- ❶ Utikač za napajanje
- ❷ Transportni vijci sa navrtkom
- ❸ Odvodno crevo

## Specifikacije

Model	F4WR711S3HA / F4Y7R* / F4Y7V*
Napajanje	220 - 240 V~, 50 Hz
Težina proizvoda	71 kg

## Dimenzije (mm)

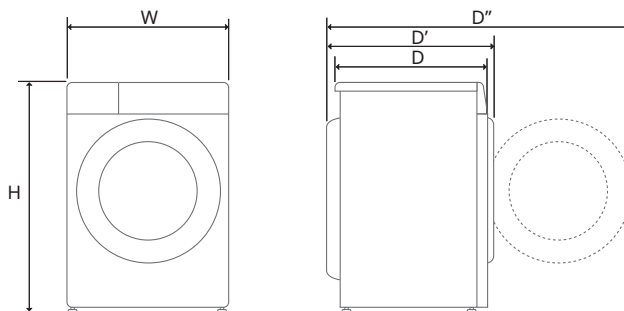

W	600	D	565	D''	1100
H	850	D'	620		

### Dodatna oprema

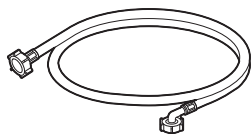

Dovodno crevo za hladnu vodu

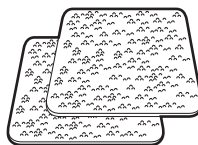

Podmetači protiv proklizavanja\*1

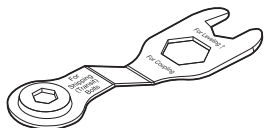

Ključ

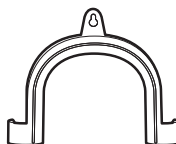

Polukružni držač za pričvršćivanje odvodnog creva



Čepovi za pokrivanje rupa za transportne vijke sa navrtkom



Vežica\*1

\*1 Priložena dodatna oprema varira u zavisnosti od modela koji ste kupili.

## Zahtevi u vezi sa mestom instalacije

Pre postavljanja uređaja razmotrite sledeće informacije da se postarate da se uređaj postavi na ispravno mesto.

### Lokacija za postavljanje

- Ovaj uređaj mora da bude postavljen na čvrstu podlogu da bi se svele na minimum vibracije tokom ciklusa centrifugiranja. Najbolja je betonska podloga jer je najmanje podložna vibracijama tokom ciklusa centrifugiranja, u poređenju s drvenim podovima ili površinama s tepisima.
- Ako nije moguće izbeći postavljanje uređaja pored šporeta na plin ili peći za loženje, između dva uređaja se mora umetnuti izolacija (850 x 600 mm) prekrivena aluminijumskom folijom sa strane gde je šporet ili peć.
- Postarajte se da uređaj bude postavljen tako da mu majstor može lako pristupiti u slučaju kvara.
- Prilikom postavljanja uređaja, podesite sve četiri nožice pomoću priloženog ključa za transportne vijke sa navrtkom da biste osigurali da je uređaj stabilan.
- Uverite se da ima dovoljno prostora za potpuno otvaranje vrata uređaja.
- Da bi se obezbedilo dovoljno prostora za creva za dovod i odvod vode, kao i protok vazduha, ostavite slobodno najmanje 20 mm sa strane i 100 mm iza uređaja. Zid, vrata ili podne lajsne mogu uticati na povećanje potrebnog prostora za instalaciju uređaja.

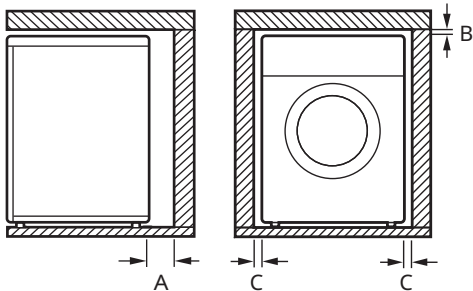

Oznaka	Razmak (mm)
A	100
B	5
C	20

### ⚠ UPOZORENJE

- Ovaj uređaj se mora koristiti isključivo za potrebe domaćinstva i ne sme se koristiti u objektima koji se kreću.

### Drveni podovi (podovi napravljeni na gredama)

Prilikom postavljanja uređaja na drvene podove, koristite gumene kapice da biste smanjili suviše vibracije i disbalans. Puno drvo ili podovi napravljeni na gredama mogu da doprinesu suvišnim vibracijama i disbalansu, greškama i kvarovima.

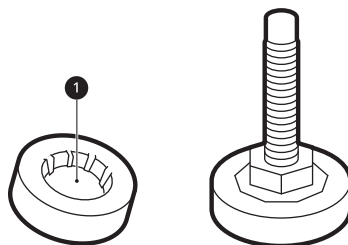

- Da biste sprečili vibracije, preporučujemo da stavite gumene kapice debljine bar 15 mm **1** ispod svake nožice za podešavanje uređaja pričvršćene za najmanje dve podne grede pomoću vijaka.
- Ako je moguće, uređaj instalirajte u ugao prostorije, gde je pod stabilniji.
- Navucite gumene kapice da biste smanjili vibriranje.

## **⚠ OPREZ**

- Ako se uređaj postavi na nestabilan pod (npr. drveni pod), garancija ne pokriva oštećenja i troškove koji su nastali zbog postavljanja na nestabilan pod.

## **NAPOMENA**

- Gumene kapice (br. p. **4620ER4002B**) možete da nađete u LG servisnom centru.

## **Ventilacija**

- Pobrinite se da se cirkulacija vazduha oko uređaja ne zagušuje tepisima, prostirkama itd.

## **Temperatura okruženja**

- Ne instalirajte uređaj u prostorijama gde može doći do smrzavanja. Smrznuta creva mogu da puknu pod pritiskom. Pouzdanost elektronske kontrolne jedinice može da se umanja na temperaturama ispod tačke smrzavanja.
- Ako se uređaj isporučuje zimi kada su temperature ispod tačke smrzavanja, ostavite uređaj na sobnoj temperaturi nekoliko sati pre njegovog korišćenja.

## **Priključivanje na strujnu mrežu**

- Ne koristite produžni kabl ili dupli adapter.
- Uvek izvucite utikač uređaja iz utičnice i isključite dovod vode nakon korišćenja.
- Povežite uređaj sa uzemljenom utičnicom u skladu sa propisima za strujne instalacije.
- Uređaj mora biti postavljen tako da se utikaču može lako pristupiti.
- Strujna utičnica mora da bude u krugu od 1 metar od svake strane uređaja.

## **⚠ UPOZORENJE**

- Popravke uređaja moraju da obavljaju kvalifikovane osobe. Popravke koje izvršavaju

osobe bez iskustva mogu dovesti do povreda ili ozbiljnih kvarova. Obratite se lokalnom autorizovanom LG serviseru.

- Strujni utikač se mora priključiti u odgovarajuću utičnicu koja je instalirana i uzemljena u skladu sa svim lokalnim propisima i uredbama.

## **Raspakivanje uređaja**

### **Podizanje uređaja sa penaste podloge**

Nakon što uklonite karton i transportni materijal, podignite uređaj sa penaste podloge.

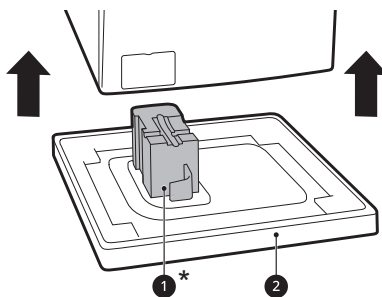

- Uverite se da je potpora bubnja **1\*** uklonjena sa podloge i da nije zaglavljena na dnu uređaja.
- Ako morate da položite uređaj da biste uklonili kartonsku podlogu **2**, uvek zaštitite stranu uređaja i pažljivo ga položite na stranu. Ne polažite uređaj na prednju ili zadnju stranu.

\* Ta funkcija može da varira u zavisnosti od kupljenog modela.

## **Uklanjanje transportnih vijaka sa navrtkom**

Da biste sprečili ozbiljne vibracije i oštećenja, uklonite transportne vijke sa navrtkom i držače.

- 1** Počevši od dva vijka za transport **1**, koristite ključ (priložen) da u potpunosti olabavite sve

vijke za transport tako što ćete ih okrenuti u smeru suprotnom od kretanja kazaljki na satu.

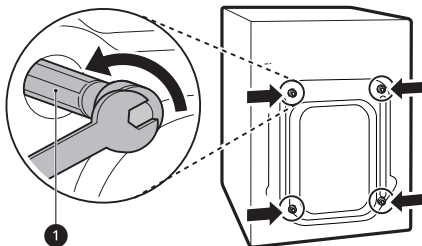

**2** Uklonite sklopove vijaka tako što ćete ih blago mrdati dok ih izvlačite.

**3** Postavite čepove za rupe.

- Pronađite čepove za rupe **2** koji su uključeni u pakovanje sa dodatnom opremom ili su prikačeni pozadi.

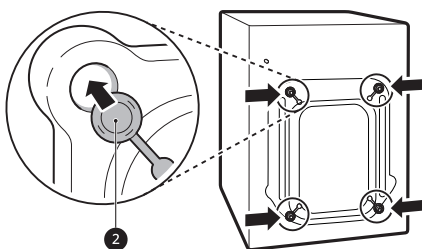

## NAPOMENA

- Ostavite transportne vijke sa navrtkom i držače za kasniju upotrebu.
- Transportujte ovaj uređaj radi sprečavanja oštećenja na sledeći način:
  - Transportni vijci sa navrtkom se ponovo postavljaju.
  - Strujni kabl je pričvršćen za zadnju stranu uređaja.

## Nivelisanje uređaja

### Provera nivoa

Prilikom guranja ivica gornje ploče uređaja dijagonalno, uređaj uopšte ne bi trebalo da se pomera nagore ili nadole (proverite oba smer).

- Ako se uređaj ljulja prilikom pritiskanja gornje ploče uređaja dijagonalno, ponovo podesite nožice.
- Proverite da li je uređaj savršeno nivelisan nakon postavljanja.

### NAPOMENA

- Puno drvo ili podovi napravljeni na gredama mogu da doprinesu prekomernim vibracijama i disbalansu. Ojačanja ili podupirači na podovima od punog drveta treba da budu uzeti u obzir da bi se zaustavila prekomerna buka i vibracije.
- Nikada ne pokušavajte da poravnate neravnine u podu umetanjem delova drveta, kartona ili sličnih materijala ispod uređaja.

## Podešavanje i nivelisanje nožica

Kada instalirate uređaj, uređaj treba da bude poravnat i savršeno nivelisan. Ako uređaj nije ispravno poravnat i nivelisan, uređaj se može oštetiti ili možda neće raditi ispravno.

- 1** Okrenite nožice za nivelisanje po potrebi ako pod nije ravan.
- Nemojte da podmećete delove drveta itd. ispod nožica.



- Postarajte se da su sve četiri nožice stabilne i da se oslanjaju na pod.

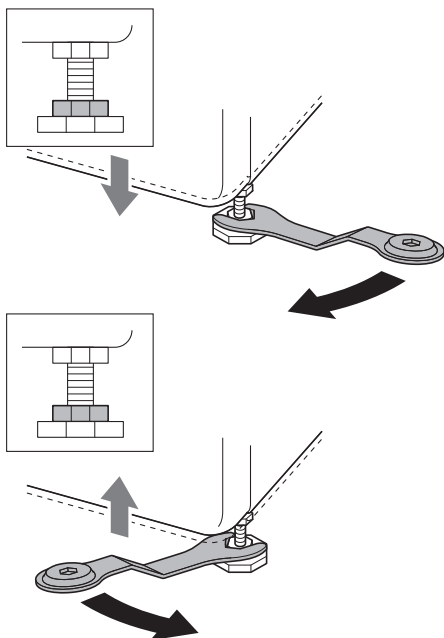

## NAPOMENA

- Nemojte da postavljate mašinu za pranje na baze, postolja ili podignute površine osim ako nisu proizvedeni u kompaniji LG Electronics za upotrebu uz ovaj model.

- 2 Proverite da li je uređaj savršeno iznivalisan korišćenjem libele ①.

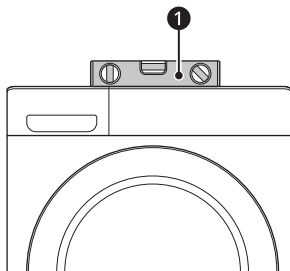

- 3 Pričvrstite nožice za nivelisanje navrtkama ② okretanjem u smeru suprotnom od kretanja kazaljki u odnosu na podnožje uređaja.

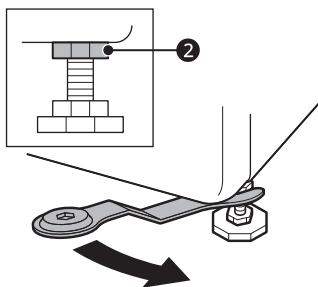

- 4 Proverite da li su sve navrtke za zaključavanje na dnu uređaja ispravno pričvršćene.

## NAPOMENA

- Pravilno postavljanje i nivelisanje uređaja obezbediće dug, neprekidan i pouzdan rad.
- Uređaj mora biti 100% horizontalan i mora čvrsto da stoji na svom mestu na tvrdom i ravnom podu.
- Ne sme da se „klacka“ na uglovima pod opterećenjem.
- Ne dozvolite da se nogare uređaja pokvase. Ako se to desi, može doći do vibracija ili buke.

## Korišćenje podmetača protiv proklizavanja

Ta funkcija može da varira u zavisnosti od kupljenog modela.

Uređaj može da se pomera zbog prekomernog vibriranja ukoliko ga instalirate na klizavoj površini. Neispravno nivelisanje može dovesti do kvara zbog buke i vibracija. Ako se to desi, postavite podmetače protiv proklizavanja ispod nogara za nivelisanje i podesite nivo.

- 1 Očistite pod da biste prilepili podmetače protiv proklizavanja.
  - Koristite suhu krpu da biste uklonili i očistili strane objekte i vlagu. Ako ostane vlage,

podmetači protiv proklizavanja mogu da iskliznu.

- 2 Podesite nivo nakon postavljanja uređaja u prostor za instalaciju.
- 3 Postavite lepljivu stranu ❶ podmetača protiv proklizavanja na pod.
  - Najefikasniji način je da postavite podmetače protiv klizanja ispod prednjih nogara. Ako je teško postaviti podmetače ispod prednjih nogara uređaja, postavite ih ispod zadnjih.

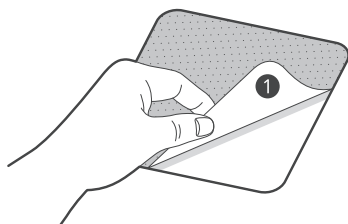

- 4 Stavite aparat na podmetače protiv proklizavanja.
  - Nemojte da postavljate lepljivu stranu ❶ podmetača protiv klizanja na nožice uređaja.

## NAPOMENA

- Dodatni podmetači protiv proklizavanja su dostupni u servisnom centru kompanije LG Electronics.

## Povezivanje creva za dovod vode

### Napomena u vezi sa povezivanjem

- Pritisak vode mora biti između **50 kPa** i **800 kPa** (0,5–8,0 kgf/cm<sup>2</sup>). Ako je pritisak vode veći od **800 kPa**, treba postaviti uređaj za dekompresiju.
- Povremeno proveravajte stanje creva za dovod vode i menjajte crevo za dovod vode po potrebi.

## NAPOMENA

- Nemojte previše da zatežete crevo za dovod vode ili da koristite mehaničke uređaje da zatežete ventile za dovod vode.
- Za povezivanje sa dovodom vode nisu potrebne dodatne zaštite od povratnog toka.

## Proveravanje gumenog zaptivača

Crevo za snabdevanje vodom ❶ opremljeno je dvema gumenim zaptivkama. Koriste se za sprečavanje curenja vode. Spoj sa slavina ma je dovoljno čvrst.

- Nemojte da koristite mehaničke uređaje, kao što su „papagajke“ da biste zatezali crevo za snabdevanje vodom. Uverite se da je zakrivljeni kraj creva za snabdevanje vodom povezan sa uređajem.

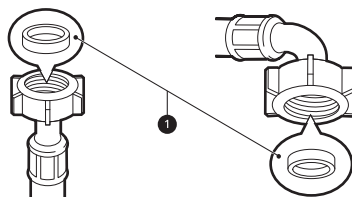

## Povezivanje creva sa slavinom za vodu

### Povezivanje creva za navrtanje na slavinu sa navojem

Priključite spojnicu creva za snabdevanje vodom na slavinu za vodu. Pritegnite rukom služeći se samo

mekom krpom. Nemojte previše da zategnete crevo bilo kakvim mehaničkim uređajem.

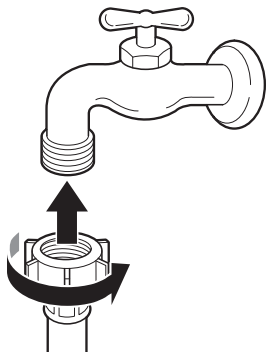

### NAPOMENA

- Nakon što povežete crevo za dovod vode sa slavnom za vodu, uključite slavinu za vodu da biste isprali strane materije (prašinu, pesak, opiljke itd.) iz creva za vodu. Pustite da voda iscure u kofu i proverite temperaturu vode.

### Povezivanje creva sa uređajem

Priključite crevo za snabdevanje vodom sa ventilom za dovod vode na zadnjoj strani aparata.

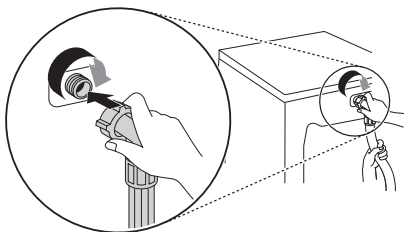

- Nemojte da povezujete crevo na dovod vruće vode kod modela sa jednim ulazom za vodu. Povežite samo sa dovodom za hladnu vodu.

### NAPOMENA

- Kada dovršite povezivanje, ako voda curi iz creva, ponovite iste korake. Koristite najstandardniji tip slavine za dovod vode. U slučaju da je slavinu u obliku kvadrata ili prevelika, uklonite ploču za vođenje pre umetanja slavine u adapter.

- Postarajte se da crevo ne bude presavijeno niti zaglavljeno.

## Instalacija odvodnog creva

### Postavljanje odvodnog creva pomoću polukružnog držača

Odvodno crevo ne treba da se stavi na više od **100 cm** iznad poda. Voda iz uređaja se možda neće izbacivati ili će se izbacivati sporo.

- Pravilno pričvršćivanje odvodnog creva zaštititi pod od oštećenja zbog curenja vode.

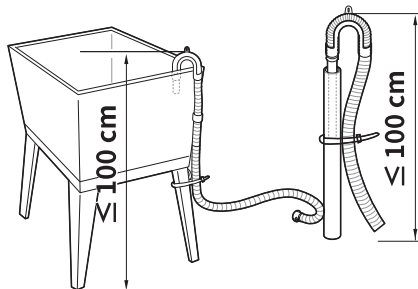
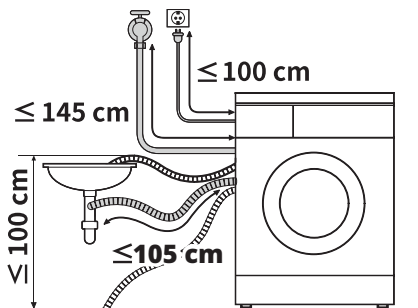

- Ako je odvodno crevo predugačko, ne koristite silu da biste ga ugurali u uređaj. To će izazvati veću buku.

- Kada odvodno crevo instalirate u sudoperi, dobro ga pričvrstite pomoću žice.

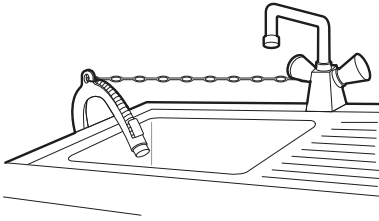

# RAD

## Pregled rada

### Korišćenje uređaja

Pre prvog pranja, izaberite program pranja **Cotton (Pamuk)** i dodajte pola količine deterdženta. Pokrenite uređaj bez odeće. Time ćete ukloniti moguće ostatke i vodu iz bubnja koji su možda preostali tokom proizvodnje.

#### 1 Razvrstajte odeću i napunite mašinu.

- Razvrstajte odeću po tipu tkanine, nivou zaprljanosti, boji i količini veša po potrebi. Otvorite vrata i napunite uređaj.

### ⚠ OPREZ

- Pre zatvaranja vrata, proverite da li su sva odeća i predmeti unutra i da ne vise preko gumene zaptivke na vratima gde mogu da se zaglave kada se vrata zatvore. Ako to ne uradite, doći će do oštećenja zaptivke na vratima i odeće.

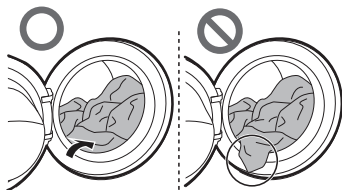

- Uklonite stvari iz fleksibilnog zaptivača na vratima da biste sprečili oštećenja odeće i zaptivke na vratima.

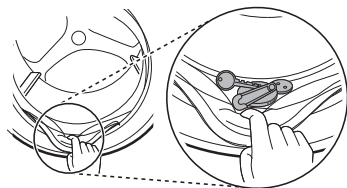

#### 2 Uključite uređaj.

- Pritisnite dugme **Napajanje** da biste uključili uređaj.

#### 3 Izaberite željeni ciklus.

- Pritiskajte dugme ciklusa ili okrećite dugme za izbor ciklusa dok ne izaberete željeni ciklus.
- Sada izaberite temperaturu pranja i brzinu centrifuge. Obratite pažnju na informacije o održavanju na etiketi vaše odeće.

#### 4 Dodajte proizvode za čišćenje ili deterdžent i omekšivač u odgovarajuće odeljke dozirne posude.

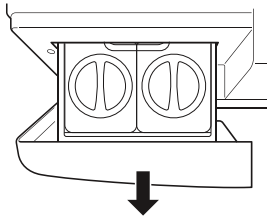

#### 5 Pokrenite ciklus.

- Pritisnite dugme **Pokretanje/Pauza** da biste pokrenuli ciklus. Uređaj će izvršiti kratko okretanje bez vode kako bi izmerila težinu veša u mašini. Ako se dugme **Pokretanje/Pauza** ne pritisne u određenom vremenu, mašina za pranje veša će se isključiti i sva podešavanja će se izgubiti.

#### 6 Kraj ciklusa.

- Kada se ciklus završi, čućete melodiju. Odmah uklonite veš iz uređaja da bi on bio manje izgužvan. Kada vadite veš, pogledajte oko zaptivke vrata da u njoj nisu ostale sitnije stvari.

# Kontrolna tabla

Stvarna kontrolna tabla može da se razlikuje od modela do modela.

## Funkcije kontrolne table

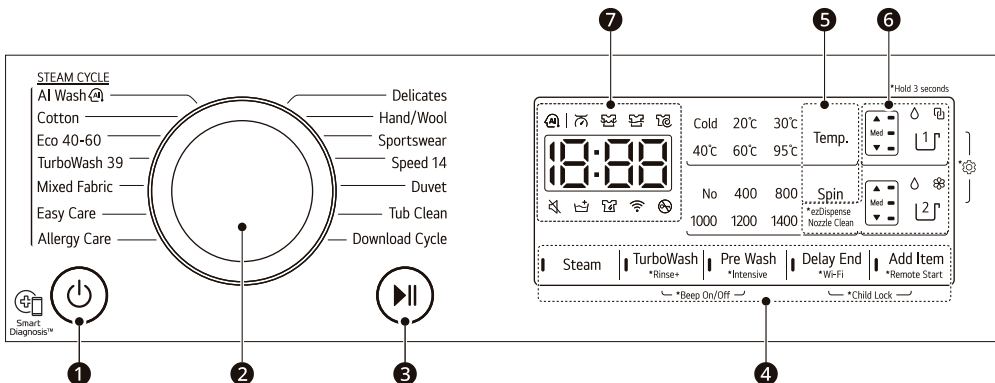





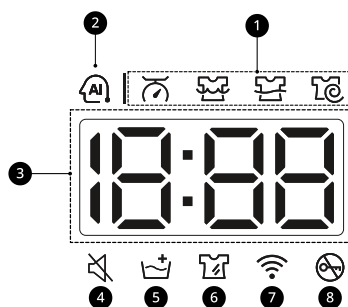

	Opis
<b>1</b>	<p><b>Dugme za uključivanje/isključivanje Napajanje</b></p> <ul style="list-style-type: none"> <li>• Pritisnite ovo dugme da biste uključili mašinu za pranje veša.</li> </ul>
<b>2</b>	<p><b>Programator</b></p> <ul style="list-style-type: none"> <li>• Programi su dostupni prema tipu odeće.</li> <li>• Lampica će se upaliti kao oznaka za izabrani program.</li> </ul>
<b>3</b>	<p><b>Dugme Pokretanje/Pauza</b></p> <ul style="list-style-type: none"> <li>• Ovo dugme se koristi za pokretanje ciklusa pranja ili za njegovo pauziranje.</li> <li>• Ako je potrebno privremeno zaustaviti ciklus pranja, pritisnite ovo dugme.</li> </ul>
<b>4</b>	<p><b>Dodatne opcije i funkcije</b></p> <ul style="list-style-type: none"> <li>• Da biste koristili dodatne funkcije, pritisnite i držite odgovarajuće dugme 3 sekunde. Odgovarajući simbol svetli na ekranu.</li> <li>• One vam omogućavaju da izaberete dodatne programe i svetleće ako se izaberu.</li> </ul> <p><b>Remote Start (Daljinsko pokretanje)</b> Sa aplikacijom <b>LG ThinQ</b>, možete da koristite pametni telefon da uređaj kontrolišete daljinski.</p> <ul style="list-style-type: none"> <li>• Da biste koristili ovu funkciju, pogledajte odeljak <b>PAMETNE FUNKCIJE</b>.</li> </ul> <p><b>Wi-Fi</b> Pritisnite i držite dugme <b>Delay End (Odložen kraj)</b> 3 sekunde da biste započeli povezivanje uređaja na aplikaciju <b>LG ThinQ</b>.</p>

	Opis
5	<p><b>Dugmad za prilagođavanje programa pranja</b></p> <p>Koristite ovu dugmad da biste podesili temperaturu vode ili postavke za brzinu centrifuge za izabrani program.</p> <ul style="list-style-type: none"> <li>• Trenutne postavke su prikazane na ekranu.</li> <li>• Pritisnite dugme za tu opciju da biste izabrali druge postavke.</li> </ul>
6	<p><b>Dugmad funkcije ezDispense</b></p> <ul style="list-style-type: none"> <li>• Pritisnite dugme <b>Dozator 1</b> ili <b>Dozator 2</b> da biste izabrali funkciju ezDispense.</li> <li>• LED lampica će svetleti tako da se naznači izabrana vrsta deterdženta i njegova količina.</li> <li>• Kada nema dovoljno deterdženta ili omekšivača; <ul style="list-style-type: none"> <li>- U slučaju da pritisnete dugme <b>Napajanje</b>: LED lampica će trepereti i aktiviraće se zvučni signal.</li> <li>- U slučaju pokretanja uređaja: LED lampica će trepereti.</li> </ul> </li> </ul> <p><b>ezDispense Nozzle Clean (ezDispense čišćenje dozatora i mlaznica)</b></p> <ul style="list-style-type: none"> <li>• Pritisnite i držite dugme <b>Spin (Centrifuga)</b> tokom 3 sekunde da biste koristili funkciju <b>ezDispense Nozzle Clean (ezDispense čišćenje dozatora i mlaznica)</b>. Koristite ovu funkciju da promenite vrstu deterdženta ili omekšivača. Ova funkcija čisti ostatke deterdženta ili omekšivača u crevu povezanom s odeljkom <b>ezDispense</b> (kada menjate vrstu deterdženta ili omekšivača).</li> </ul>
7	<p><b>Ekran</b></p> <ul style="list-style-type: none"> <li>• Ekran pokazuje podešavanja, procenjeno preostalo vreme, opcije i statusne poruke. Kada je uređaj uključen, na ekranu će svetleti podrazumevana podešavanja.</li> <li>• Dok se težina veša automatski detektuje, ekran kontrolne table treperi.</li> </ul>

## Prikaz vremena i statusa



	Opis
1	<p><b>Indikatori statusa programa</b></p> <ul style="list-style-type: none"> <li>• Kada je program pranja u toku, LED svetlo za aktivnu fazu će da treperi, a LED svetla za preostale faze će biti isključena. Kada se faza završi, LED svetlo se isključuje. Ako se ciklus pauzira, LED svetlo za aktivnu fazu će prestati da treperi.</li> </ul>

	Opis
2	<p><b>AI DD</b></p> <ul style="list-style-type: none"> <li>Funkcija <b>AI DD</b>  obezbeđuje odgovarajuće rotiranje bubnja nakon što se završi detekcija punjenja.</li> <li>Funkcija  se aktivira kada je program <b>AI Wash</b> izabran i aktivan. <ul style="list-style-type: none"> <li>Ako se stavi previše deterdženta, može da se pojavi previše pene, a to će uzrokovati loš učinak <b>AI DD</b>.</li> </ul> </li> </ul>
3	<p><b>Procenjeno preostalo vreme</b></p> <ul style="list-style-type: none"> <li>Kada se izabere program pranja, prikazuje se podrazumevano vreme izabranog programa. Ovo vreme će da se promeni izborom opcija.</li> <li>Ako je na ekranu prikazano ---, onda će vreme da se prikaže nakon što je detekcija punjenja odredila količinu veša. Ovo je normalno.</li> <li>Prikazano vreme predstavlja samo procenu. Ovo vreme je zasnovano na normalnim uslovima rada. Nekoliko spoljašnjih faktora (težina veša, sobna temperatura, temperatura vode na ulazu itd.) mogu da utiču na stvarno vreme.</li> </ul>
4	<p>Simbol  zasvetli kada se zvuk isključi.</p>
5	<p>Simbol  zasvetli kada je opcija <b>Rinse+ (Ispiranje+)</b> aktivirana.</p>
6	<p>Simbol  zasvetli kada je opcija <b>Intensive (Intenzivno)</b> aktivirana.</p>
7	<p>Simbol  zasvetli kada je uređaj povezan sa Wi-Fi mrežom kod kuće.</p>
8	<p>Simbol  zasvetli kada se program pokrene, a vrata su zaključana.</p>



## Priprema veša za pranje

Da bi se veš oprao u najboljoj mogućoj meri, razvrstajte veš za pranje, a zatim pripremite odeću u skladu sa simbolima na etiketama za održavanje.

### Razvrstavanje odeće

- Nivo zaprljanosti (Velika, Normalno, Blago): Razdvojite odeću u skladu sa stepenom zaprljanosti. Ako je moguće, nemojte da perete veoma zaprljanu odeću sa blago zaprljanom odećom.
- Boja (Bela, Svetlo, Tamno): Perite tamnu ili odeću u boji odvojeno od odeće bele boje ili svetlih boja. Mešanje odeće u boji i odeće svetle boje može da dovede do prenosa boje ili gubljenja boje svetlije odeće.
- Učebane grudvice (artikli koji ih stvaraju, artikli koji ih sakupljaju): Perite veš koji stvara grudvice zasebno od veša koji ih sakuplja. Veš koji stvara grudvice može da dovede do stvaranja učebanih kuglica ili grudvica na odeći koja sakuplja grudvice.

## Provera informacija na etiketi za održavanje odeće

Simboli vam ukazuju na sastav tkanine odevnog predmeta i kako treba da se pere.

### Simboli na etiketama za održavanje

Simbol	pranja / vrsta tkanine
	<ul style="list-style-type: none"> <li>• Normalno pranje</li> <li>• Pamuk, mešovita tkanina</li> </ul>
	<ul style="list-style-type: none"> <li>• Lako za održavanje</li> <li>• Sintetika, mešovita tkanina</li> </ul>
	<ul style="list-style-type: none"> <li>• Posebno osetljiv veš</li> <li>• Osetljiva odeća</li> </ul>
	<ul style="list-style-type: none"> <li>• Samo ručno pranje</li> <li>• Vuna, svila</li> </ul>
	<ul style="list-style-type: none"> <li>• Ne prati</li> </ul>

## NAPOMENA

- Za opšte informacije o simbolima za pranje na etiketama za održavanje teksta posetite stranicu Ginetex ([www.ginetex.ch](http://www.ginetex.ch)).



## Provera odeće pre ubacivanja u mašinu

- Da biste pomogli da se veš ujednačeno raspodeljuje tokom centrifugiranja, kombinujte velike i male artikle prilikom ubacivanja veša.
- Nemojte da perete zasebno male artikle. Dodajte 1-2 slična artikla punjenju da sprečite neuravnoteženo punjenje.
- Proverite sve džepove da biste potvrdili da su prazni. Predmeti kao što su ekseri, šnale, šibice, olovke, novčići i ključevi mogu da oštete i uređaj i odeću.

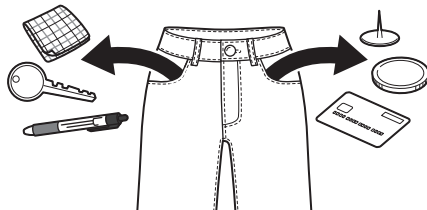

- Perite osetljiv veš (čarape, brushaltere) u mreži za pranje.
- Zakopčajte rajsferšluse, dugmad i kopče da biste obezbedili da se ne zakače za drugu odeću.
- Pre pranja tretirajte prljavštinu i fleke utrljavanjem male količine deterdženta rastvorenog u vodi na fleke kao pomoć pri uklanjanju prljavštine.

# Dodavanje deterdženta i omekšivača

## Doziranje deterdženta

- Deterdžent treba da se koristi prema uputstvima proizvođača deterdženta i bira prema tipu, boji i zaprljanosti tkanine i temperaturi pranja. Koristite jedino deterdžente koji su pogodni za mašine za pranje s bubnjem (sa vratima sa prednje strane).
- Ako bude previše pene, smanjite količinu deterdženta.
- Ako se stavi previše deterdženta, može da se pojavi previše pene, a to će uzrokovati loše pranje ili izazvati preopterećenje za motor.
- Ako želite da koristite tečni deterdžent, pratite uputstva koja je obezbedio proizvođač deterdženta.
- Tečni deterdžent možete da sipate direktno u glavnu dozirnu posudu ako odmah pokrećete ciklus pranja.
- Ako izaberete opciju **Pre Wash (Pretpranje)** nakon dodavanja deterdženta direktno u bubanj, deterdžent se može isprati čime se smanjuje učinak pranja. Za najbolje rezultate, koristite opciju **Pre Wash (Pretpranje)** pretpranje sa funkcijom **ezDispense**. Ručni dozator ne može da se koristi za doziranje deterdženta za pretpranje.
- Možda će biti potrebno da se korišćenje deterdženta prilagodi temperaturi vode, tvrdoći vode, količini i zaprljanosti veša u mašini. Za najbolje rezultate izbegavajte preteranu upotrebu deterdženta. Ako to ne uradite doći će do stvaranja previše pene.
- Pogledajte etiketu na odeći pre dodavanja deterdženta i izbora temperature vode.
- Koristite isključivo pogodne deterdžente za odgovarajuću vrstu odeće:
  - Tečni deterdžent je često osmišljen za specijalne primene, npr. za obojenu tkaninu, vunu, osetljivu ili tamnu odeću.
  - Praškasti deterdžent je pogodan za sve vrste tkanine.
  - Za bolje rezultate pranja bele i svetle odeće, koristite praškasti deterdžent sa izbeljivačem.

- Deterdžent se iz dozirne posude uzima ispiranjem na početku ciklusa pranja.

## NAPOMENA

- Ne dozvolite da se deterdžent stvrdne. Ako se to desi, može doći do zagušenja, loših performansi ispiranja ili neprijatnih mirisa.
- Kompletno punjenje: prema preporukama proizvođača.
- Delimično punjenje: 1/2 normalne količine.
- Minimalno punjenje: 1/3 kompletnog punjenja.

## Korišćenje funkcije ezDispense

Kada se funkcija **ezDispense** uključi, tečni deterdžent i omekšivač se doziraju u podešenim količinama, u odgovarajuće vreme tokom ciklusa.

- Pun odeljak za deterdžent trajeće oko 20 standardnih ciklusa, tako da je bubanj napunjen do polovine kapaciteta odećom.
- Podrazumevana podešavanja su konfigurisana tako da se dozira **42 ml** deterdženta i **30 ml** omekšivača za **4–6 kg** normalno zaprljanog veša. To se može promeniti korišćenjem dugmeta **Dozator 1** ili **Dozator 2**. Pogledajte odeljak **Dodatne opcije i funkcije** u poglavlju **RUKOVANJE** za dodatne detalje.

- 1 Polako izvlačite dozirnu posudu za deterdžent dok se ne zaustavi.

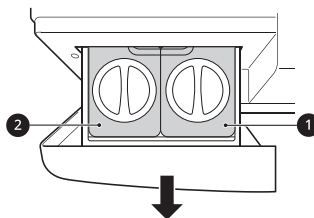

- 1 Odeljak tečnog deterdženta
- 2 Odeljak za tečni omekšivač ili tečni deterdžent

- 2** Okrenite poklopce na odeljcima **ezDispense** da biste ih otvorili.

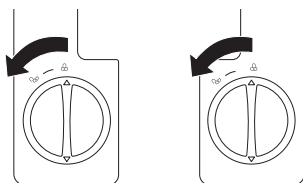

- 3** Sipajte deterdžent i omekšivač u odgovarajuće odeljke do linije **MAX**.

- Posuda **ezDispense** ima dva odeljka. Sipajte tečni deterdžent u desni odeljak, a tečni omekšivač u levi odeljak ili tečni deterdžent u levi odeljak. Ako se deterdžent doda u odeljak **2**, omekšivač se ne može koristiti.
- Nemojte da sipate tečni izbeljivač ili izbeljivač u obliku praška ili deterdžente u obliku praška, gela ili listića u odeljke **ezDispense**.
- Uklonite sav preostali deterdžent na spoljašnjosti **ezDispense** posude pre ubacivanja.
- Nemojte da pokušavate da puniti odeljke prebrzo. Dodajte deterdžent i omekšivač polako da biste izbegli prelivanje.

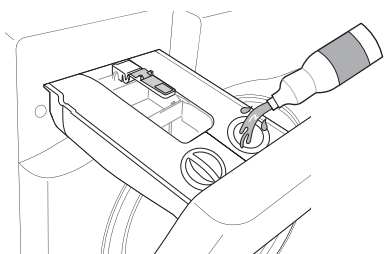

- 4** Nakon punjenja odeljaka, ubacite poklopce i okrećite ih u smeru kretanja kazaljki na satu dok se čvrsto ne zatvore.

- Čvrsto zatvorite poklopce odeljaka **ezDispense** da biste smanjili protok vazduha koji može da dovodi do očvršćavanja ovih aditiva i spreči njihovo ispravno doziranje. Budite pažljivi da ne izgubite poklopce.

- 5** Zatvorite fioku dozatora polako pre pokretanja ciklusa.

- Ako zalupite dozirnu posudu, može doći do preliivanja deterdženta u druge odeljke ili prosipanja u bubanj pre nego što je to programirano.
- Pazite da ne zaglavite ruku u dozirnu posudu prilikom zatvaranja.
- Normalno je da mala količina vode ostane u odeljcima ručnog dozatora na kraju ciklusa.

## **⚠ OPREZ**

- Pre upotrebe dobro zatvorite kapak i poklopac odeljka. U suprotnom, deterdžent i omekšivač će se stvrdnuti ili prelići.
- Izvucite ili uvucite dozirnu posudu za deterdžent polako i koristite obe ruke u cilju bezbednosti. Ako to ne učinite, može doći do oštećenja mašine za pranje ili dovesti do curenja deterdženta ili omekšivača iz ventilacionih otvora.
- Deterdžent ili omekšivač koji su zaostali u odeljcima **ezDispense** tokom dužeg perioda mogu se stvrdnuti i njihovo pravilno doziranje može biti neuspešno.
- Nemojte da uklanjate dozirnu posudu dok proizvod i dalje radi.
- Uklonite deterdžent/omekšivač u odeljcima **ezDispense** pre premeštanja ili promene položaja mašine za pranje.
- Držite odeljak **ezDispense** nivelisanim da biste sprečili curenje sadržaja.

## **Korišćenje funkcije ručnog doziranja**

Dodajte deterdžent u ručni dozer.

- 1 Pritiskajte dugmad **Dozator 1** ili **Dozator 2** više puta da biste isključili funkciju **ezDispense**.

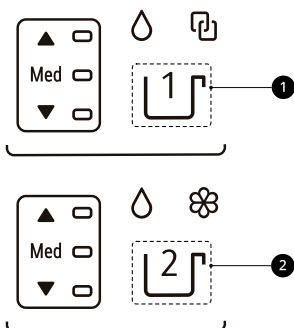

1 Dugme **Dozator 1**

2 Dugme **Dozator 2**

- 2 Otvorite dozirnu posudu za deterdžent.

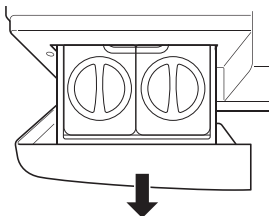

- 3 Ubacite proizvode za veš u odgovarajuće odeljke ručnog dozatora.

- Koristite odeljak za deterdžent za glavno pranje u ručnom dozatoru za deterdžent u obliku praška ili tečnosti.
- Nemojte da stavljate deterdžent u obliku listića, tableta ili pakovanja u ručni dozator.
- Ako koristite pakovanja deterdženta za jednokratnu upotrebu, stavite pakovanje u bubanj pre ubacivanja veša. Nemojte da stavljate pakovanja tečnog deterdženta ili

deterdženta u obliku praška ni u jedan od dozatora.

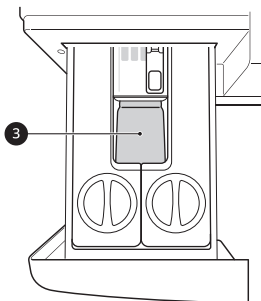

- 3 Ručni odeljak za deterdžent za glavno pranje

- 4 Polako zatvorite dozirnu posudu za deterdžent pre početka ciklusa.

- Ako zalupite dozirnu posudu za deterdžent, može doći do preliivanja deterdženta u druge odeljke ili doziranja u bubanj pre nego što je to programirano.

## ⚠ OPREZ

- Nemojte da stavljate niti da skladištite proizvode za veš, kao što su deterdženti, izbeljivač ili tečni omekšivač na mašini za pranje. Ovi proizvodi mogu da oštete završnu obradu mašine za pranje i kontrole.

## NAPOMENA

- Ručni dozator ne može da se koristi za doziranje deterdženta za pretpranje.
- Kada dodajete tablete deterdženta i omekšivač, postarajte se da isključite funkciju **ezDispense**.

## Ručni odeljak za deterdžent za glavno pranje

Ovaj odeljak sadrži deterdžent za veš za glavni ciklus pranja. Preporučuje se da se u ovom odeljku koristi deterdžent u obliku praška.

- Tečni ili praškasti izbeljivač koji je bezbedan za obojeni veš može se dodati u ručni odeljak za glavno pranje sa deterdžentom iste vrste. Nemojte da mešate tečnosti i praškove.

- Ako koristite deterdžent koji se ne rastvara jednostavno ili deterdžent visoke viskoznosti, on će ostaviti ostatke i začepiće dozator.
- Postarajte se da isključite funkciju **ezDispense**.

## Dodavanje tableta deterdženta

Tablete deterdženta takođe mogu da se koriste prilikom pranja.

- 1** Otvorite vrata i stavite tablete deterdženta u bubanj pre stavljanja odeće.
- 2** Stavite odeću u bubanj i zatvorite vrata.

---

### NAPOMENA

- Nemojte da stavljate tablete u dozirnu posudu.
- 

## Dodavanje omekšivača za vodu

Omekšivač vode, kao što je sredstvo protiv kamenca, može da se koristi za smanjenje korišćenja deterdženta u oblastima sa visokim nivoom tvrdoće vode.

- Prvo dodajte deterdžent, zatim dodajte omekšivač za vodu. Dozirajte u skladu sa količinom naznačenom na ambalaži.

# Tabela programa

## Program pranja

AI Wash		40 °C (Cold (Hladno) do 60 °C)	Maks. punjenje: 3 kg
Opis	<p><b>AI Wash</b> obezbeđuje odgovarajuće rotiranje bubnja nakon što se završi detekcija punjenja.</p> <ul style="list-style-type: none"> <li>Nežno pere vodootporne tkanine, a intenzivno tkanine koje propuštaju vodu.</li> </ul> <p><b>NAPOMENA</b></p> <ul style="list-style-type: none"> <li>Za najbolje rezultate pranja napunite suhu odeću za ovaj program.</li> <li>AI detekcija nije aktivirana kad je opcija <b>Steam (Para)</b> izabrana.</li> </ul>		

Cotton (Pamuk)		40 °C (Cold (Hladno) do 95 °C)	Maks. punjenje: nominalno
Opis	Pere normalno zaprljanu odeću kombinujući različita kretanja bubnja.		

Eco 40-60 (Eko 40-60)		40 °C (40 °C do 60 °C)	Maks. punjenje: nominalno
Opis	Pere normalno zaprljanu odeću na kojoj je navedeno da se pere na 40 °C ili 60 °C.		

TurboWash 39		40 °C (Cold (Hladno) do 60 °C)	Maks. punjenje: 5 kg
Opis	Sa 4 vodene mlaznice koje rade tokom pranja i ispiranja, ova mašina za pranje veša može da opere delimično punjenje blago zaprljanog veša za otprilike 39 minuta.		

Mixed Fabric (Odeća od mešovite tkanine)		40 °C (Cold (Hladno) do 60 °C)	Maks. punjenje: 4 kg
Opis	<p>Pere mešovite tkanine istovremeno.</p> <ul style="list-style-type: none"> <li>Koristite za različite vrste tkanina osim posebnih tkanina (svila/osetljivo, sportska odeća, tamna odeća, vuna, jorgani/zavese).</li> </ul>		

Easy Care (Lako za održavanje)		40 °C (Cold (Hladno) do 60 °C)	Maks. punjenje: 4 kg
Opis	<p>Pere odeću koja ne zahteva peglanje nakon pranja.</p> <ul style="list-style-type: none"> <li>Koristite za poliamid, akril, poliester.</li> </ul>		

Allergy Care (Uklanjanje alergena)		60 °C	Maks. punjenje: 4 kg
Opis	<p>Pomaže kod umanjivanja materija koje uzrokuju alergijsku reakciju.</p> <ul style="list-style-type: none"> <li>Koristite za pamuk, donji veš, navlake za jastuke, čaršave, odeću za bebe.</li> </ul>		

<b>Delicates (Osetljiva odeća)</b>	<b>20 °C (Cold (Hladno) do 40 °C)</b>	<b>Maks. punjenje: 3 kg</b>
Opis	Pere donji veš koji se može prati u mašini, providnu tkaninu i čipkastu odeću.	

<b>Hand/Wool (Ručno/Vuna)</b>	<b>30 °C (Cold (Hladno) do 40 °C)</b>	<b>Maks. punjenje: 2 kg</b>
Opis	Pere osetljiv veš koji može da se pere u veš-mašini ili na ruke, kao što je periva vuna, donji veš, haljine itd. <ul style="list-style-type: none"> <li>• Koristiti deterdžent za mašinsko pranje vune</li> </ul>	

<b>Sportswear (Sportska odeća)</b>	<b>40 °C (Cold (Hladno) do 40 °C)</b>	<b>Maks. punjenje: 3 kg</b>
Opis	Pere posebnu vrstu odeće, kao što su sportska odeća i odeća za spoljašnje uslove. <ul style="list-style-type: none"> <li>• Koristiti za vodoodbojni premaz na tkanini koja se koristi za odeću.</li> </ul>	

<b>Speed 14 (Brzi program 14 min)</b>	<b>20 °C (20 °C do 40 °C)</b>	<b>Maks. punjenje: 2 kg</b>
Opis	Pere malu količinu blago zaprljanog veša otprilike 14 minuta.	

<b>Duvet (Posteljina)</b>	<b>Cold (Hladno) (Cold (Hladno) do 40 °C)</b>	<b>Maks. punjenje: 2,5 kg (1 perjani jorgan)</b>
Opis	Pere velike stvari kao što su to prekrivači za krevet, jastuci, prekrivači za kauč itd.	

<b>Tub Clean (Čišćenje bubnja)</b>	-	-
Opis	Ova funkcija pomaže da se očisti unutrašnjost bubnja uređaja.	

<b>Download Cycle (Preuzimanje ciklusa)</b>	-	-
Opis	Ovaj program vam omogućava da pomoću pametnog telefona preuzmete novi i poseban program pranja u vaš uređaj. Podrazumevani program je <b>Rinse+Spin (Ispiranje+Centrifuga)</b> .	

## NAPOMENA

- Izaberite odgovarajuću temperaturu vode za izabrani program pranja. Uvek pratite oznake na etiketi o održavanju proizvođača odevnog predmeta ili uputstva tokom pranja da biste izbegli oštećenje odeće.
- Izaberite odgovarajuću temperaturu pranja i brzinu centrifugiranja za željene programe.
- Stvarna temperatura vode može da se razlikuje od one navedene za ciklus pranja.
- Preporučuje se korišćenje neutralnog deterdženta.

## Dodatne opcije

\*1 Ova opcija se automatski dodaje programu pranja i ne može se isključiti.

### NAPOMENA

- Opcije **Rinse+ (Ispiranje+)**, **Delay End (Odložen kraj)** i **Add Item (Dodaj veš)** mogu da se izaberu za svaki program pranja u ovoj tabeli.

Program	Steam (Para)	TurboWash	Pre Wash (Pretpranje)	Intensive (Intenzivno)
AI Wash	●			
Cotton (Pamuk)	●	●	●	●
Eco 40-60 (Eko 40-60)	●	●	●	●
TurboWash 39	●	●*1	●	
Mixed Fabric (Odeća od mešovite tkanine)	●	●	●	●
Easy Care (Lako za održavanje)	●	●	●	●
Allergy Care (Uklanjanje alergena)	●*1			●
Delicates (Osetljiva odeća)		●		●
Hand/Wool (Ručno/Vuna)				●
Sportswear (Sportska odeća)		●		●
Speed 14 (Brzi program 14 min)		●*1		
Duvet (Posteljina)		●		●



## Izabrana maksimalna brzina centrifuge

Program	Brzina centrifuge	
	Podrazumevano	Dostupno
AI Wash	1400 o/min	Sve
Cotton (Pamuk)	1400 o/min	Sve
Eco 40-60 (Eko 40-60)	1400 o/min	Sve
TurboWash 39	1200 o/min	400 do 1400 o/min
Mixed Fabric (Odeća od mešovite tkanine)	1000 o/min	Sve
Easy Care (Lako za održavanje)	1400 o/min	Sve
Allergy Care (Uklanjanje alergena)	1400 o/min	Sve
Delicates (Osetljiva odeća)	800 o/min	Do 800 o/min
Hand/Wool (Ručno/Vuna)	800 o/min	Do 800 o/min
Sportswear (Sportska odeća)	800 o/min	Do 800 o/min
Speed 14 (Brzi program 14 min)	400 o/min	Sve
Duvet (Posteljina)	1000 o/min	Do 1000 o/min

### NAPOMENA

- Stvarna maksimalna brzina centrifuge može varirati u zavisnosti od uslova opterećenja. Gornje vrednosti su zaokružene na najbližu stotinu.

## Podaci o potrošnji

### Opis jedinice

**kg:** Količina veša

**h:mm:** Trajanje programa

**kWh:** Potrošnja energije

**°C:** Maksimalna temperatura u tekstilu koji se tretira

**Litre:** Potrošnja vode

**obrta u minuti:** Maksimalna brzina centrifuge

**%:** Preostala vlažnost na kraju faze centrifugiranja. Što je veća brzina centrifuge, veća je buka, a manja preostala vlažnost.

### Obični programi

Modela: F4WR711S3HA

Program	kg	h:mm	kWh	°C	Litre	obrta ja u minuti	%
<b>Cotton (Pamuk) 20 °C</b>	11	2:29	0,260	26	75,0	1350	48,1
<b>Cotton (Pamuk) 60 °C</b>	11	3:59	1,553	49	76,0	1350	47,3
<b>Mixed Fabric (Odeća od mešovite tkanine)</b>	4	1:21	0,603	35	54,0	1000	67,0
<b>Speed 14 (Brzi program 14 min)</b>	2	0:14	0,051	21	41,0	400	106,0
<b>Cotton (Pamuk) 40 °C + Intensive (Intenzivno)</b>	11	4:12	0,731	30	105,0	1350	49,0
<b>Eco 40-60 (Eko 40-60) (Puno)*<sup>1</sup></b>	11	4:00	0,838	36	77,0	1360	44,9
<b>Eco 40-60 (Eko 40-60) (Pola)*<sup>1</sup></b>	5,5	3:00	0,547	29	69,0	1360	45,4
<b>Eco 40-60 (Eko 40-60) (Četvrtina)*<sup>1</sup></b>	3	2:39	0,252	25	35,0	1360	44,7

Modela: F4Y7R\*

Program	kg	h:mm	kWh	°C	Litre	obrta ja u minuti	%
<b>Cotton (Pamuk) 20 °C</b>	10	2:29	0,237	28	74,0	1350	46,8
<b>Cotton (Pamuk) 60 °C</b>	10	3:59	1,404	50	74,0	1350	47,6
<b>Mixed Fabric (Odeća od mešovite tkanine)</b>	4	1:21	0,603	35	54,0	1000	67,0
<b>Speed 14 (Brzi program 14 min)</b>	2	0:14	0,051	21	41,0	400	106,0
<b>Cotton (Pamuk) 40 °C + Intensive (Intenzivno)</b>	10	4:12	0,768	31	101,0	1350	47,9

Program	kg	h:mm	kWh	°C	Litre	obrta ja u minuti	%
<b>Eco 40-60 (Eko 40-60) (Puno)*<sup>1</sup></b>	10	3:59	0,750	32	74,0	1360	44,2
<b>Eco 40-60 (Eko 40-60) (Pola)*<sup>1</sup></b>	5	3:00	0,498	29	62,0	1360	43,4
<b>Eco 40-60 (Eko 40-60) (Četvrtina)*<sup>1</sup></b>	2,5	2:22	0,250	25	32,0	1360	46,3

Modela: F4Y7V\*

Program	kg	h:mm	kWh	°C	Litre	obrta ja u minuti	%
<b>Cotton (Pamuk) 20 °C</b>	9	2:29	0,259	29	69,0	1350	47,1
<b>Cotton (Pamuk) 60 °C</b>	9	3:59	1,553	48	70,0	1350	50,0
<b>Mixed Fabric (Odeća od mešovite tkanine)</b>	4	1:21	0,603	35	54,0	1000	67,0
<b>Speed 14 (Brzi program 14 min)</b>	2	0:14	0,051	21	41,0	400	106,0
<b>Cotton (Pamuk) 40 °C + Intensive (Intenzivno)</b>	9	4:12	0,831	32	94,0	1350	47,4
<b>Eco 40-60 (Eko 40-60) (Puno)*<sup>1</sup></b>	9	3:48	0,670	31	72,0	1360	43,7
<b>Eco 40-60 (Eko 40-60) (Pola)*<sup>1</sup></b>	4,5	2:54	0,430	27	55,0	1360	43,3
<b>Eco 40-60 (Eko 40-60) (Četvrtina)*<sup>1</sup></b>	2,5	2:22	0,260	25	28,0	1360	47,0

\*1 Može da čisti normalno zaprljan pamučni veš na kojem je označeno da može da se pere na 40 °C ili 60 °C, zajedno u istom ciklusu i da se ovaj program koristi da se proceni usklađenost sa EU propisima za ekološki dizajn (EU 2019/2023).

---

## NAPOMENA

- Rezultati testova zavise od pritiska vode, tvrdoće vode, temperature vode na ulazu, sobne temperature, vrste i količine ubačenog veša, stepena zaprljanosti, korišćenog deterdženta, promena u napajanju i izabраних dodatnih opcija.
  - Vrednosti običnih programa sa izuzetkom ciklusa **Eco 40-60 (Eko 40-60)** samo su indikativne.
  - Uredba EU 2019/2023, koja važi od 1. marta 2021, povezana je sa klasama energetske efikasnosti iz Uredbe EU 2019/2014.
  - Skenirajte QR kod na etiketi energetske efikasnosti na uređaju na kojoj se nalazi link za informacije koje se odnose na performanse uređaja u bazi podataka EU EPREL. Čuvajte etiketu energetske efikasnosti za buduću upotrebu zajedno sa priručnikom i svim ostalim dokumentima dostavljenim uz uređaj.
  - Naziv modela može se pronaći na etiketi sa podacima o uređaju kada se vrata otvore tik pored otvora bubnja.
  - Da biste pronašli iste informacije na veb-sajtu EPREL, posetite <https://eprel.ec.europa.eu> i pretražite koristeći naziv modela. (Važi od 1. marta 2021.)
-

## Dodatne opcije i funkcije

Možete da koristite dodatne opcije i funkcije da biste prilagodili programe.

### Prilagođavanje programa pranja

Svaki program ima podrazumevane postavke koje su automatski izabrane. Takođe možete da prilagodite ove postavke koristeći ovu dugmad.

#### Temp. (Temperatura)

Ovo dugme bira temperaturu pranja za izabrani program.

- Pritisnite dugme **Temp. (Temperatura)** dok željena postavka ne zasvetli.
- Izaberite temperaturu vode pogodnu za tip veša koji perete. Za najbolje rezultate pratite oznake na etiketama o održavanju tkanine.

#### Spin (Centrifuga)

Nivo intenziteta centrifuge može da se izabere uzastopnim pritiskanjem ovog dugmeta.

- Pritisnite dugme **Spin (Centrifuga)** da biste izabrali broj obrtaja u minuti.

---

### NAPOMENA

- Ako je za nivo centrifuge izabrana opcija **No (Bez)**, bubanj mašine za pranje veša će se okretati pre izbacivanja vode.
- 

#### Rinse+ (Ispiranje+)

Ova funkcija se preporučuje za ljude sa alergijama na deterdžent.

- Pritisnite i zadržite dugme **TurboWash** na 3 sekunde da biste dodali jedno ispiranje.

#### Intensive (Intenzivno)

Ova funkcija se koristi za normalno i veoma zaprljanu odeću.

- Pritisnite dugme **Pre Wash (Pretpranje)** i zadržite ga 3 sekunde.

### Pratite sledeće korake za prilagođavanje programa pranja:

- 1 Pripremite odeću i ubacite je u bubanj.

- 2 Pritisnite dugme **Napajanje**.

- 3 Sipajte deterdžent.

- 4 Izaberite program pranja.

- 5 Prilagodite program pranja (**Temp. (Temperatura)**, **Spin (Centrifuga)**, **Rinse+ (Ispiranje+)** i **Intensive (Intenzivno)**) po potrebi.

- 6 Pritisnite dugme **Pokretanje/Pauza**.

### Korišćenje samo funkcije centrifuge

- 1 Pripremite odeću i ubacite je u bubanj.

- 2 Pritisnite dugme **Napajanje**.
  - Nemojte da izaberete program pranja i nemojte da sipate deterdžent.

- 3 Pritisnite dugme **Spin (Centrifuga)**.

- 4 Pritisnite dugme **Pokretanje/Pauza**.
- 

### NAPOMENA

- Ako izaberete program pranja, nećete moći da izaberete samo funkciju centrifuge. Ako do toga dođe, pritisnite dugme **Napajanje** dva puta da isključite ciklus mašine, a zatim da ga ponovo uključite.
- 

### Korišćenje posebnih opcija

Možete da prilagodite programe korišćenjem sledećih posebnih opcija:

**Steam (Para)**

Dodavanje ove opcije pomaže pružanju boljih rezultata čišćenja.

**TurboWash**

Dodavanje ove opcije smanjuje vreme trajanja programa, ali će biti pruženi slični rezultati pranja.

**Pratite sledeće korake za korišćenje posebne opcije.**

- 1 Pritisnite dugme **Napajanje**.
- 2 Izaberite program pranja.
- 3 Prilagodite program pranja (**Rinse+ (Ispiranje+)**, **Temp. (Temperatura)**, **Spin (Centrifuga)** i **Intensive (Intenzivno)**) po potrebi.
- 4 Da biste koristili posebne opcije pritisnite dugme **Steam (Para)** ili **TurboWash**.
- 5 Pritisnite dugme **Pokretanje/Pauza**.

**Korišćenje osnovnih opcija**

Možete da prilagodite programe korišćenjem sledećih osnovnih opcija:

**Pre Wash (Pretpranje)**

Ova opcija se preporučuje kada perete veoma zaprljan veš.

- 1 Pritisnite dugme **Napajanje**.
- 2 Izaberite program pranja.
- 3 Pritisnite dugme **Pre Wash (Pretpranje)** po potrebi.

- 4 Pritisnite dugme **Pokretanje/Pauza**.

**Add Item (Dodaj veš)**

Ovu opciju možete da koristite da biste ubacili ili izvadili odeću nakon pokretanja programa pranja.

- 1 Pritisnite dugme **Napajanje**.
- 2 Izaberite program pranja.
- 3 Pritisnite dugme **Pokretanje/Pauza**.
- 4 Pritisnite dugme **Add Item (Dodaj veš)** po potrebi.
- 5 Otvorite vrata nakon što se otključaju i ubacite ili izvadite potrebne odevne predmete.
- 6 Zatvorite vrata i pritisnite dugme **Pokretanje/Pauza**.

**NAPOMENA**

- Iz bezbednosnih razloga vrata ostaju zaključana kada su nivo ili temperatura vode u bubnju visoki. Tokom ovog vremena nije moguće dodavati odeću.

**Delay End (Odložen kraj)**

Ovu funkciju možete da podesite tako da se uređaj automatski pokrene i završi nakon navedenog intervala.

- 1 Pritisnite dugme **Napajanje**.
- 2 Izaberite program pranja.
- 3 Pritisnite dugme **Delay End (Odložen kraj)** po potrebi.

## 4 Pritisnite dugme **Pokretanje/Pauza**.

### NAPOMENA

- Osim LED svetla za dugme **Delay End (Odložen kraj)**, sva LED svetla na kontrolnoj tabli biće isključena u roku od 20 minuta. Ova funkcija može da se razlikuje zavisno od kupljenog modela.
- Vreme odlaganja je vreme do kraja programa, ne početka. Stvarno vreme rada može da se razlikuje zbog temperature vode, odeće i drugih faktora.
- Da biste otkazali ovu funkciju, potrebno je da pritisnete dugme **Napajanje**.
- Izbegavajte korišćenje tečnog deterdženta za ovu funkciju.

## 7 Indikator tečnog omekšivača

### NAPOMENA

- Indikator deterdženta ili indikator omekšivača mogu da svetle, a zvučni signal može da se aktivira čak i ako ima dovoljno deterdženta ili omekšivača za otprilike 2 do 4 programa pranja;
  - Ako indikator tečnog deterdženta 4 i indikator dugmadi 3, 6 svetle, a zvučni signal se aktivira, naspite deterdžent u odeljak do linije **MAX**.
  - Ako indikator tečnog omekšivača 7 i indikator dugmadi 6 svetle, a zvučni signal se aktivira, naspite omekšivač u odeljak do linije **MAX**.
- Podrazumevana podešavanja su konfigurisana tako da se dozira deterdžent iz **Dozatora 1** i omekšivač iz **Dozatora 2**.

## Korišćenje ezDispense

Koristite dugmad **Dozator 1** i **Dozator 2** da biste podesili i kontrolisali funkciju **ezDispense**.

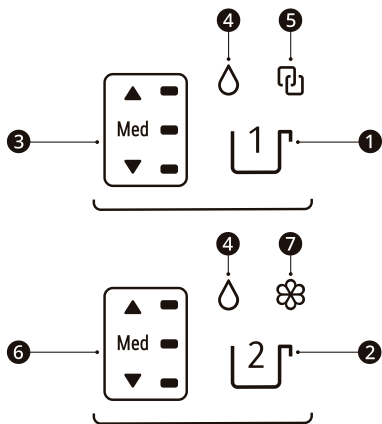

1 Dugme **Dozator 1**

2 Dugme **Dozator 2**

3 Indikator dugmadi

4 Indikator tečnog deterdženta

5 Indikator veze (koristi se samo kada se tečni deterdžent nalazi u oba odeljka)

6 Indikator dugmadi

## Promena nivoa doziranja za jedno pranje

- Pritisnite dugme **Napajanje**.
- Okrenite dugme da biste izabrali željeni ciklus.
- Pritisnite dugme **Dozator 1** ili **Dozator 2** da biste povećali ili smanjili doziranu količinu u odnosu na podrazumevana podešavanja.

Indikator dugmadi	Dozirana količina*1
	Više (110%)
	Srednje (100%)
	Manje (90%)

Indikator dugmadi	Dozirana količina*1
	Isključeno (0%)

\*1 Podrazumevana podešavanja su podešena tako da se dozira **42 ml** deterdženta i **30 ml** omekšivača za **4-6 kg** normalno zaprljanog veša.

#### 4 Pritisnite dugme **Pokretanje/Pauza**.

### NAPOMENA

- Koristite preporuke proizvođača u vezi sa pakovanjem deterdženta ili omekšivača kada podešavate **ezDispense** količine za standardnu turu veša od **4-6 kg**.
- Većina ciklusa će automatski koristiti podrazumevane količine koje ste podesili označene LED lampicom Normalno na dugmadima **Dozator 1** i **Dozator 2**.
- Ciklusi **Delicates (Osetljiva odeća)**, **Hand/Wool (Ručno/Vuna)**, **Sportswear (Sportska odeća)** i **Tub Clean (Čišćenje bubnja)** podrazumevano isključuju funkciju **ezDispense**.

### Promena podrazumevanih količina za doziranje

Podrazumevana podešavanja su podešena tako da se dozira **42 ml** deterdženta i **30 ml** omekšivača za **4-6 kg** normalno zaprljanog veša.

Deterdžent treba da se koristi prema uputstvima proizvođača deterdženta i bira prema tipu, boji i zaprljanosti tkanine i temperaturi pranja.

#### 1 Pritisnite dugme **Napajanje**.

#### 2 Promena podrazumevanih količina za doziranje.

- **Dozator 1:** Pritisnite i držite dugme **Dozator 1** tokom 3 sekunde.
- **Dozator 2:** Pritisnite i držite dugme **Dozator 2** tokom 3 sekunde.

#### 3 Okrenite dugme za povećanje ili smanjenje količine deterdženta ili omekšivača. Količina je prikazana na ekranu.

- Podrazumevane količine mogu se povećati ili smanjiti u koracima od **1 ml**, u opsegu od **9 ml** do **150 ml**. Dozirana količina može se blago razlikovati u zavisnosti od modela.

#### 4 Čuvanje podrazumevanih promena.

- **Dozator 1:** Pritisnite i držite dugme **Dozator 1** tokom 3 sekunde.
- **Dozator 2:** Pritisnite i držite dugme **Dozator 2** tokom 3 sekunde.

### Korišćenje oba dozatora za tačni deterdžent

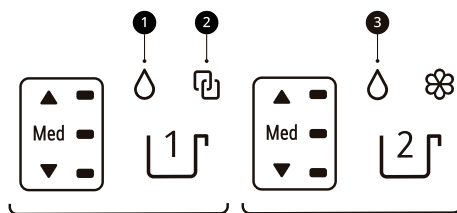

### NAPOMENA

- Ako podesite oba dozatora za tačni deterdžent, ne možete da koristite dozator tečnog omekšivača za tačni omekšivač.
- Ako želite da koristite tačni omekšivač:
  - Nakon završetka programa, izaberite **Rinse+Spin (Ispiranje+Centrifuga)** (podrazumevani program za preuzimanje ciklusa) i dodajte omekšivač direktno u bubanj ili u ručni odeljak za deterdžent za glavno pranje.
  - Ako ste preuzeli preuzimanje ciklusa, **Rinse+Spin (Ispiranje+Centrifuga)** nije dostupno.

### Podešavanje Dozatora 2 za dozator istog tečnog deterdženta

#### 1 Pritisnite dugme **Napajanje**.



**2** Pritisnite i držite dugmad **Dozator 1** i **Dozator 2** u isto vreme tokom 3 sekunde.

**3** Pritisnite dugme **Dozator 1** da aktivirate indikator **2** Veza.

- Indikator **1** za tečni deterdžent uvek svetli.
- Kada se izabere indikator **2** Veza, dugme **Dozator 2** se ne može koristiti.

**4** Pritisnite i držite dugmad **Dozator 1** i **Dozator 2** u isto vreme tokom 3 sekunde da biste sačuvali izmene.

### Podešavanje Dozatora 2 za dozator različitog tečnog deterdženta

**1** Pritisnite dugme **Napajanje**.

**2** Pritisnite i držite dugmad **Dozator 1** i **Dozator 2** u isto vreme tokom 3 sekunde.

**3** Pritisnite dugme **Dozator 2** tako da indikator **3** Tečni deterdžent zasvetli.

**4** Pritisnite i držite dugmad **Dozator 1** i **Dozator 2** u isto vreme tokom 3 sekunde da biste sačuvali izmene.

### Čišćenje sistema za pumpanje odeljka ezDispense

Koristite ovu funkciju da promenite vrstu deterdženta ili omekšivača. Ova funkcija čisti ostatke deterdženta ili omekšivača u crevu

povezanom s odeljkom **ezDispense 1** (kada menjate vrstu deterdženta ili omekšivača).

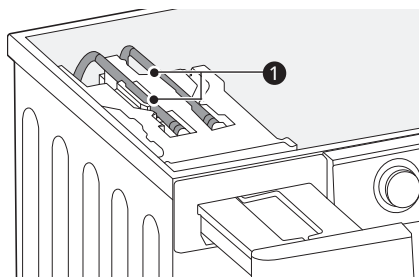

### NAPOMENA

- Jednom mesečno pokrenite ovu funkciju (ili češće ako je potrebno) da biste uklonili naslage deterdženta i druge ostatke.
- Ako ne očistite odeljak **ezDispense**, deterdžent ili omekšivač će se zadržati u povezanom crevu.
- Korišćenje ove funkcije može da izazove pojavu pene u bubnju.

**1** Operite odeljcima **ezDispense** koji treba očistiti. Pogledajte odeljak **Periodično čišćenje uređaja** u poglavlju **ODRŽAVANJE** za dodatne detalje.

**2** Napunite vodu u odeljku za čišćenje do linije **MAX**.

**3** Pritisnite dugme **Napajanje**.

**4** Pritisnite i držite dugme **Spin (Centrifuga)** 3 sekunde da biste očistili povezano crevo. Kada je ova funkcija izabrana, na ekranu se pojavljuje dCL.

**5** Pritisnite dugme **Dozator 1** ili **Dozator 2** da biste izabrali odeljak za čišćenje.

- Oba odeljka mogu se čistiti istovremeno.

- 6** Pritisnite dugme **Pokretanje/Pauza**. Ova funkcija se završava za 16 minuta.

sekunde da biste deaktivirali/aktivirali ovu funkciju.

## Postavke

### Child Lock (Zaključavanje zbog dece)

Koristite ovu opciju da biste onemogućili kontrole. Ova funkcija može da spreči decu da menjaju cikluse ili rukuju uređajem.

## NAPOMENA

- Kada se aktivira ova funkcija, zaključana su sva dugmad osim dugmeta **Napajanje**.
- Kada su kontrole zaključane, **CL** i preostalo vreme se naizmenično prikazuju na ekranu tokom pranja dok je ova funkcija aktivirana.
- Isključivanje napajanja neće resetovati ovu funkciju. Morate da deaktivirate ovu funkciju da biste mogli da pristupite drugim funkcijama.

### Zaključavanje kontrolne table

- 1** Uključite napajanje.
- 2** Pritisnite i držite dugmad **Delay End (Odložen kraj)** i **Add Item (Dodaj veš)** u isto vreme 3 sekunde da biste aktivirali ovu funkciju.
  - Čućete zvučni signal i na ekranu će se pojaviti **CL**.

### Otključavanje kontrolne table

- 1** Uključite napajanje.
- 2** Pritisnite i držite dugmad **Delay End (Odložen kraj)** i **Add Item (Dodaj veš)** u isto vreme 3 sekunde da biste deaktivirali ovu funkciju.

### Beep On/Off (Uključivanje/isključivanje zvučnog signala)

Uređaj se označava zvučnim signalom kada se pokrene i zaustavi.

- Istovremeno pritisnite i držite dugmad **TurboWash** i **Pre Wash (Pretpranje)** tokom 3

## PAMETNE FUNKCIJE

### Aplikacija LG ThinQ

Aplikacija **LG ThinQ** omogućava vam da komunicirate sa uređajem koristeći pametni telefon.

#### Funkcije aplikacije LG ThinQ

Mogućnost komunikacije sa uređajem putem pametnog telefona primenom odgovarajućih pametnih funkcija.

##### Remote Start (Daljinsko pokretanje)

Omogućava vam da kontrolirate uređaj daljinski iz aplikacije **LG ThinQ**.

##### Download Cycle (Preuzimanje ciklusa)

Možete da preuzmete nove i posebne cikluse koji nisu uključeni u osnovne cikluse na uređaju.

Razni specijalni ciklusi posebni za uređaj mogu da se preuzmu na uspešno registrovane uređaje.

Kada uređaj završi sa preuzimanjem ciklusa, on čuva preuzeti ciklus sve dok se ne preuzme novi ciklus.

#### NAPOMENA

- U uređaju može da bude memorisan samo po jedan preuzet ciklus.

##### Vodič za čišćenje bubnja

Ova funkcija pokazuje koliko je ciklusa preostalo pre nego što bude potrebno da se pokrene **Tub Clean (Čišćenje bubnja)**.

##### Praćenje energije

Ova funkcija proverava potrošnju energije nedavno korišćenih ciklusa, kao i mesečni proseki.

##### Smart Diagnosis (Pametna dijagnostika)

Ova funkcija pruža korisne informacije o otkrivanju i rešavanju problema sa uređajem na osnovu obrasca upotrebe.

##### Postavke

Omogućavaju vam da podesite razne opcije na uređaju i u aplikaciji.

##### Push upozorenje

Kada se ciklus završi ili dođe do problema kod uređaja, imate opciju da dobijete obaveštenja na pametnom telefonu. Obaveštenja se prikazuju čak i ako je aplikacija **LG ThinQ** isključena.

#### NAPOMENA

- Ako promenite bežični ruter, pružaoca usluge interneta ili lozinku, izbrisate registrovani uređaj iz aplikacije **LG ThinQ** i registrujete ga ponovo.
- Aplikacija je podložna promenama radi unapređenja rada uređaja i to bez prethodnog obaveštenja korisnika.
- Funkcije mogu varirati u zavisnosti od modela.

### Instaliranje aplikacije LG ThinQ i povezivanje LG uređaja

#### Modeli s QR kodom

Skenirajte QR kod priložen uz proizvod pomoću kamere ili aplikacije za čitanje QR kodova na vašem pametnom telefonu.

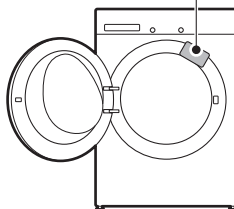

#### Modeli bez QR koda

- 1 Pretražite i instalirajte aplikaciju **LG ThinQ** iz radnje Google Play Store ili Apple App Store putem pametnog telefona.

- 2 Pokrenite aplikaciju **LG ThinQ** i prijavite se preko svog postojećeg naloga ili kreirajte LG nalog da biste se prijavili.
- 3 Dodirnite dugme za dodavanje (+) u aplikaciji **LG ThinQ** da biste povezali vaš LG uređaj. Pratite uputstva u aplikaciji da biste završili postupak.

## NAPOMENA

- Da biste proverili Wi-Fi vezu, proverite da li je oznaka Wi-Fi veze osvetljena na kontrolnoj tabli.
- Uređaj podržava samo Wi-Fi mreže od 2,4 GHz. Da biste proverili mrežnu frekvenciju, obratite se internet provajderu ili pogledajte priručnik za bežični ruter.
- **LG ThinQ** ne snosi odgovornost za probleme sa povezivanjem na mrežu niti za bilo koje smetnje, kvarove ili greške izazvane povezivanjem na mrežu.
- Zbog okolnih bežičnih mreža možda će vaša bežična mreža biti spora.
- Ako je udaljenost između uređaja i bežičnog rutera suviše velika, signal će biti slabiji. Zbog toga povezivanje može da traje dugo ili instalacija možda neće biti moguća.
- Ako uređaj ne može da se poveže na Wi-Fi mrežu, možda je suviše daleko od rutera. Kupite pojačivač Wi-Fi signala (proširivač opsega) da biste pojačali Wi-Fi signal.
- Povezivanje na mrežu možda neće funkcionisati ispravno zbog pružaoca internet usluga.
- Veza sa Wi-Fi mrežom možda neće biti uspostavljena ili će biti prekinuta zbog uslova u kojima funkcioniše kućna mreža.
- Uređaj se ne može da se poveže zbog problema s bežičnim prenosom signala. Isključite uređaj i sačekajte oko jednog minuta pre nego što pokušate ponovo.
- Ako je na bežičnom ruteru uključen zaštitni zid, isključite zaštitni zid ili dodajte izuzetak.
- Naziv bežične mreže (SSID) treba da se sastoji od kombinacije latiničnih slova i brojeva. (Nemojte da koristite posebne znakove)

- Korisnički interfejs pametnog telefona može da se razlikuje u zavisnosti od mobilnog operativnog sistema i proizvođača.
- Ako je sigurnosni protokol rutera podešen na **WEP**, možda nećete moći da podesite mrežu. Molimo da promenite na druge sigurnosne protokole (preporučuje se **WPA2**) i ponovo povežite proizvod.
- Da biste isključili Wi-Fi funkciju, pritisnite i držite dugme **Wi-Fi** 3 sekunde. Indikator Wi-Fi veze će nestati.
- Da biste ponovo povezali uređaj ili dodali novog korisnika, pritisnite i 3 sekunde držite dugme **Wi-Fi** da biste ga privremeno isključili. Pokrenite aplikaciju **LG ThinQ** i pratite uputstva iz aplikacije o povezivanju uređaja.

## Aktiviranje mrežne veze

- 1 Pokrenite aplikaciju **LG ThinQ**.
- 2 Izaberite i dodirnite opciju **Mašina sa vratima sa prednje strane** u aplikaciji.
- 3 Pritisnite dugme **Napajanje** na kontrolnoj tabli.
- 4 Pritisnite i držite dugme **Wi-Fi** 3 sekunde na kontrolnoj tabli.
  - LED svetlo za Wi-Fi treperi tokom procesa povezivanja.

## Daljinsko korišćenje uređaja

### Remote Start (Daljinsko pokretanje)

Koristite pametni telefon da biste daljinski upravljali vašim uređajem. Možete da pratite i napredak ciklusa i tako ćete tačno znati koliko vremena je preostalo do kraja ciklusa.

### Korišćenje ove funkcije

- 1 Stavite odeću za pranje u bubanj mašine.
  - Po želji, dodajte izbeljivač ili fabrički omekšivač u odgovarajuće pregrade dozirne posude.
- 2 Pritisnite dugme **Napajanje**.
- 3 Pritisnite i držite dugme **Remote Start (Daljinsko pokretanje)** 3 sekunde da biste omogućili funkciju daljinske kontrole.
- 4 Pokrenite ciklus iz aplikacije **LG ThinQ** na svom pametnom telefonu.

### NAPOMENA

- Nakon što aktivirate ovu funkciju, ciklus možete da pokrenete samo iz aplikacije **LG ThinQ** na pametnom telefonu. Ako se ciklus nije pokrenuo, uređaj će čekati na početak ciklusa sve dok se ne isključi daljinski iz aplikacije ili se onemogućí ova funkcija.
- Ako su vrata otvarana, ne možete daljinskim putem da pokrenete ciklus.

### Onemogućite ovu funkciju ručno

Kada je ova funkcija aktivirana, pritisnite i držite dugme **Remote Start (Daljinsko pokretanje)** 3 sekunde.

### Deaktiviranje mrežne veze

- 1 Pritisnite dugme **Napajanje** na kontrolnoj tabli.
- 2 Istovremeno pritisnite i držite dugmad **Spin (Centrifuga)** i **Delay End (Odložen kraj)** tokom 3 sekunde da biste deaktivirali mrežnu vezu.

### Specifikacije bežičnog LAN modula

Model	LCW-007
Frekventni opseg	2412 MHz do 2472 MHz
Izlazna snaga (maks.)	IEEE 802,11 b: 17,59 dBm
	IEEE 802,11 g: 17,39 dBm
	IEEE 802,11 n (HT20): 16,64 dBm
	IEEE 802,11 n (HT40): 17,05 dBm

Verzija softvera bežične funkcije: V 1.0

Za informisanje korisnika, ovaj uređaj treba da se postavi i koristi tako da je udaljenost između uređaja i tela najmanje 20 cm.

### Deklaracija usaglašenosti



Ovim putem kompanija LG Electronics izjavljuje da je tip radio opreme Mašina za pranje veša u skladu sa Direktivom 2014/53/EU. Kompletan tekst EU izjave o usklađenosti dostupan je na sledećoj internet adresi:

<http://www.lg.com/global/support/cedoc/cedoc#>  
LG Electronics European Shared Service Centre B.V.  
Krijgsman 1, 1186 DM Amstelveen, Holandija

### Napomena sa informacijama o softveru otvorenog koda

Da biste dobili izvorni kôd za GPL, LGPL, MPL i ostale licence otvorenog koda koje imaju obavezu da prikažu izvorni kôd, a koje ovaj proizvod sadrži i da biste pristupili svim navedenim licencnim uslovima, obaveštenjima o autorskim pravima i ostalim relevantnim dokumentima, posetite stranicu <https://opensource.lge.com>.

Kompanija LG Electronics takođe pruža mogućnost slanja izvornog koda na CD-ROM-u, pod uslovom

da pokrijete te troškove (koji obuhvataju cenu medija i troškove slanja i isporuke), za šta je neophodno da pošaljete zahtev kompaniji LG Electronics na e-adresu: [opensource@lge.com](mailto:opensource@lge.com).

Ova poruka važi za sve koji su upoznati sa ovom informacijom tri godine od naše poslednje isporuke ovog proizvoda.

## Smart Diagnosis (Pametna dijagnostika)

Upotrebite tu funkciju da lakše dijagnostikujete i otklonite probleme sa svojim uređajem.

### NAPOMENA

- Zbog razloga koji se ne mogu pripisati nemaru kompanije LG, usluga možda neće biti u funkciji zbog spoljašnjih faktora, kao što su, bez ograničenja, nedostupnost funkcije Wi-Fi, prekid povezivanja sa funkcijom Wi-Fi, politika lokalne prodavnice aplikacija ili nedostupnost aplikacije.
- Funkcija može da podleže promenama bez prethodnog upozorenja i može da se javlja u različitim oblicima u zavisnosti od toga gde se nalazite.

## Korišćenje aplikacije LG ThinQ za dijagnostikovanje problema

Ako iskusite problem sa svojim uređajem koji podržava Wi-Fi, može da prenese podatke o otkrivanju i otklanjanju problema na pametan telefon korišćenjem aplikacije **LG ThinQ**.

- Pokrenite aplikaciju **LG ThinQ** i izaberite funkciju **Smart Diagnosis** u meniju. Pratite uputstva priložena u aplikaciji **LG ThinQ**.

## Korišćenje zvučne dijagnostike za dijagnostikovanje problema

Pratite uputstva u nastavku za korišćenje metode zvučne dijagnostike.

- Pokrenite aplikaciju **LG ThinQ** i izaberite funkciju **Smart Diagnosis** u meniju. Pratite uputstva za zvučnu dijagnostiku priložena u aplikaciji **LG ThinQ**.

- 1 Pritisnite dugme **Napajanje** da biste uključili uređaj.
  - Nemojte da pritiskate drugu dugmad.

- 2 Stavite mikrofonski pametnog telefona blizu dugmeta **Napajanje**.

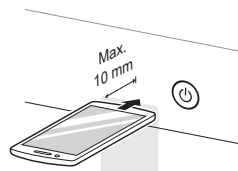

- 3 Pritisnite i držite dugme **Temp. (Temperatura)** 3 sekunde ili duže dok držite mikrofonski pametnog telefona na dugmetu **Napajanje** dok se prenos podataka ne završi.

- Držite pametni telefon mirno dok se prenos podataka ne završi. Vreme preostalo za prenos podataka biće prikazano.

- 4 Nakon što se obavi prenos podataka, dijagnoza se prikazuje u aplikaciji.

### NAPOMENA

- Za najbolje rezultate ne pomerajte pametni telefon dok se zvuk prenosi.

# ODRŽAVANJE

## ⚠ UPOZORENJE

- Isključite utičnicu uređaja pre čišćenja da biste izbegli opasnost od strujnog udara. Ako se ne pridržavate ovog upozorenja, može doći do ozbiljnih povreda, požara, strujnog udara ili smrti.
- Za čišćenje uređaja nikada ne koristite jake hemikalije, abrazivna sredstva za čišćenje ili rastvarače. Oni mogu da oštete farbu.

## Čišćenje nakon svakog pranja

### Šta da čistite

Uvek uklanjajte stvari iz mašine za pranje veša čim se ciklus završi. Ostavljanje vlažnih stvari unutar mašine za pranje veša može da izazove gužvanje, prenos boje i neprijatan miris.

- Kada se ciklus pranja završi, obrišite vrata i unutrašnjost zaptivke vrata da biste uklonili vlagu.
- Ostavite blago otvorena vrata da bi se unutrašnjost bubnja osušila.
- Obrišite uređaj pomoću suve krpe da biste uklonili vlagu.

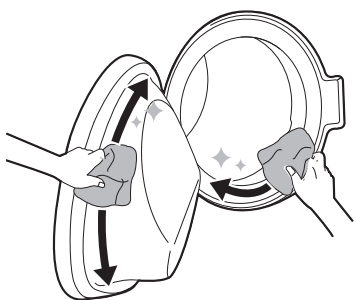

## ⚠ UPOZORENJE

- Ostavite vrata otvorena kako bi se osušila unutrašnjost uređaja samo ako su deca kod kuće pod nadzorom.

## Čišćenje spoljašnjosti

Pravilno održavanje uređaja može da produži radni vek.

### Spoljašnjost

- Odmah obrišite ako se nešto prospe.
- Obrišite vlažnom krpom, a zatim ponovo suvom krpom da biste bili sigurni da nema vlage na spojevima ili naprslinama komore.
- Ne pritiskajte površinu ili ekran koristeći oštre predmete.

### Vrata

- Čistite pomoću vlažne krpe spolja i iznutra, a zatim osušite pomoću mekane krpe.

## ⚠ UPOZORENJE

- Ne pokušavajte da skidate panele niti da rasklapate uređaj. Nemojte oštrim predmetima dodirivati kontrolnu tablu da biste rukovali uređajem.

## Periodično čišćenje uređaja

### Čišćenje bubnja

Ovo je program koji pomaže u čišćenju unutrašnjosti uređaja natapanjem, pranjem, ispiranjem i centrifugiranjem.

Pokrenite ovu funkciju **jednom mesečno** (ili češće ako je potrebno) da biste smanjili naslage deterdženta i omekšivača i druge ostatke.

- Ako postoji neprijatan miris ili plesan unutar uređaja, pokrenite ovu funkciju **jednom nedeljno ili svake 3 nedelje** uz redovno naznačene intervale.

## NAPOMENA

- Poruka **CL** će se prikazati da vas upozori na preporuku pokretanja ove funkcije.

**1** Uklonite sav veš ili stvari iz uređaja i zatvorite vrata.

**2** Otvorite dozirnu posudu i dodajte sredstvo protiv kamenca u prahu u odeljak za glavno pranje.

- Tablete mogu da se stave direktno u bubanj kao alternativa prahu.

**3** Polako zatvarajte dozirnu posudu.

**4** Uključite napajanje i izaberite **Tub Clean (Čišćenje bubnja)**.

**5** Pritisnite dugme **Pokretanje/Pauza** za početak.

**6** Ostavite otvorena vrata da bi se unutrašnjost uređaja potpuno osušila.

- Kada se unutrašnjost uređaja ne osuši potpuno, može da uzrokuje pojavu neprijatnih mirisa ili plesni.

## ⚠ UPOZORENJE

- Ostavite vrata otvorena kako bi se osušila unutrašnjost uređaja samo ako su deca kod kuće pod nadzorom.

## Čišćenje filtera za dovod vode

Filter za dovod vode sakuplja kamenac ili bilo kakve naslage koje se mogu naći u vodi koja se dovodi u uređaj. Čistite filter za dovod vode na otprilike svakih šest meseci ili češće ako je voda tvrda ili sadrži tragove kamenca.

- Isključite slavine za dovod vode u uređaj ako uređaj nećete koristiti neko vreme (npr. tokom odmora), naročito ako u neposrednoj blizini nema slivnika (odvoda).
- Poruka o grešci **IE** prikazaće se na kontrolnoj tabli kada voda ne ulazi u dozirnu posudu za deterdžent.

**1** Isključite struju i zavrtnite slavinu za vodu i zatim odvrtnite dovodno crevo za vodu.

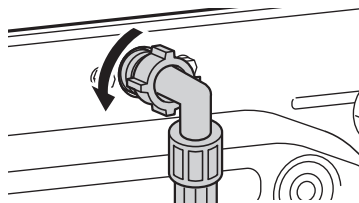

**2** Uklonite filter za dovod vode koristeći mala klešta i zatim očistite filter pomoću srednje mekane četkice za zube.

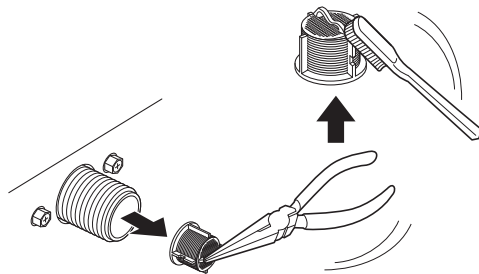

## Čišćenje filtera odvodne pumpe i obavljanje hitnog pražnjenja vode

Filter odvodne pumpe skuplja niti i male objekte koji su možda slučajno ostali u odeći. Budite sigurni da se filter čisti svakih šest meseci da biste obezbedili savršen rad uređaja.



Dopustite da se voda ohladi pre čišćenja filtera odvodne pumpe. Otvorite vrata u hitnom slučaju ili obavite hitno pražnjenje vode.

1 Isključite uređaj iz napajanja.

2 Otvorite poklopac i izvucite odvodnu cev.

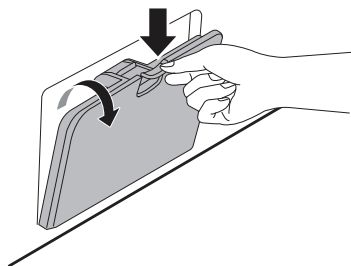

3 Prvo uklonite čep sa odvodne cevi, a zatim ispuštite vodu.

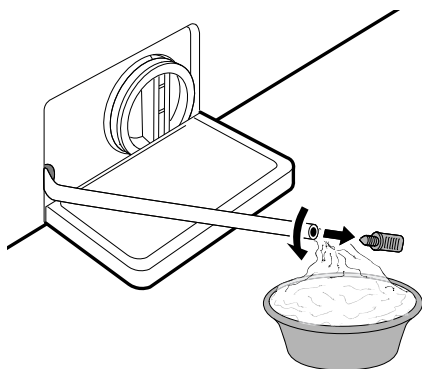

4 Odvijte filter odvodne pumpe da ispuštite preostalu vodu, a zatim nastavite da uklanjate ostatke ili objekte iz filtera.

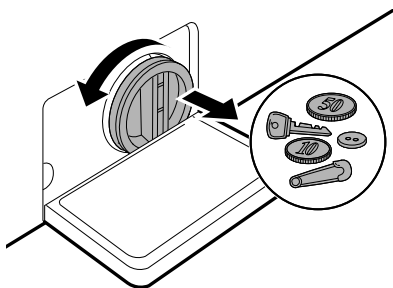

5 Nakon čišćenja filtera odvodne pumpe, pažljivo ponovo umetnite filter i zavrnite čep na odvodnu cev u pravcu kazaljki na satu da izbegnete preplitanje niti i curenje. Ponovo umetnite čep na odvodnu cev i postavite cev u držač.

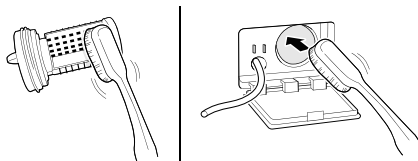

6 Zatvorite poklopac.

### **⚠ OPREZ**

- Budite pažljivi prilikom izbacivanja vode, jer ona može biti vruća.
- Jednom mesečno pokrenite program čišćenja bubnja (ili češće ako je potrebno) da biste uklonili zaostali deterdžent i druge ostatke.

## Čišćenje dozirne posude ezDispense

Očistite odeljke **ezDispense** **svaki put** kada dopunjujete deterdžent/omekšivač ili prelazite na novu vrstu deterdženta/omekšivača.

Uklonite i očistite posude za deterdžent **jednom ili dva puta mesečno**. Ostavljanje deterdženta u dozirnoj posudi za deterdžent tokom dužeg perioda ili korišćenje mašine za pranje tokom dužeg perioda može dovesti do stvaranja naslaga u dozirnoj posudi za deterdžent.

### ⚠ UPOZORENJE

- Nemojte da prskate vodu unutar mašine za pranje. To može da dovede do požara ili strujnog udara.

- Isključite mašinu za pranje i iskopčajte strujni utikač iz utičnice.
- Izvučite dozirnu posudu za deterdžent dok ne stane.
- Pritisnite dugme za razdvajanje ❶ da u potpunosti uklonite posudu.

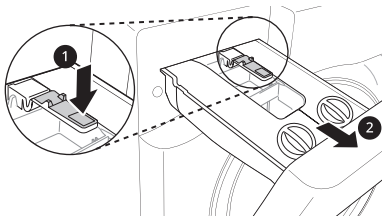

- Otvorite poklopce.

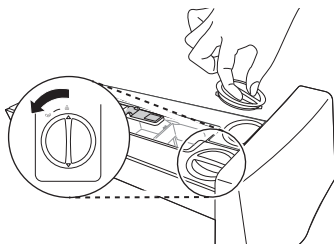

- Očistite uloške toplom vodom.
  - Ispirite posudu u toploj vodi da biste rastvorili naslage deterdženta ili kamenac od omešivača.
  - Koristite meku krpu ili četku da uklonite sve ostatke.
  - Nemojte da koristite sapun kada čistite posudu i uloške.
- Ako su se deterdžent ili omešivač stvrdnuli u odeljcima **ezDispense**, uklonite poklopce na posudi.

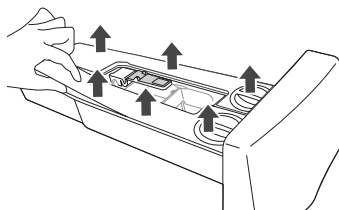

- Očistite unutrašnjost odeljaka toplom vodom.
  - Koristite meku krpu ili četku za čišćenje i za uklanjanje ostataka.
  - Nemojte da koristite sapun kada čistite posudu i uloške.

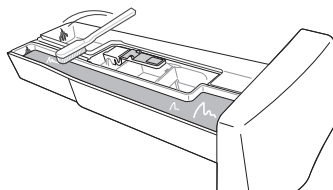

- 8** Čvrsto zatvorite poklopce na odeljcima **ezDispense**.

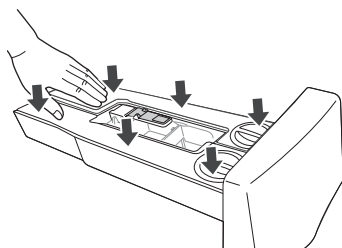

- 9** Obrišite vlagu suvim peškirom ili krpom nakon čišćenja.

- 10** Ponovo ubacite dozirnu posudu za deterdžent.

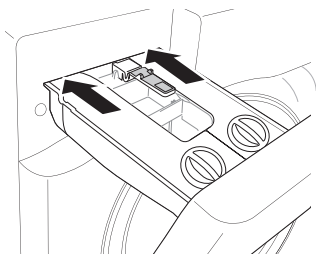

# REŠAVANJE PROBLEMA

Korišćenje vašeg uređaja može da dovede do grešaka i kvarova. Sledeća tabela sadrži moguće uzroke i napomene za rešavanje poruke o grešci ili kvara. Preporučuje se da pažljivo pročitate tabelu da biste uštedeli vreme i novac koje možete potrošiti prilikom pozivanja servisnog centra kompanije LG Electronics.

## Pre pozivanja servisa

Vaš uređaj je opremljen automatskim sistemom za nadgledanje grešaka kako bi u ranim fazama otkrivao i dijagnostikovao probleme. Ako vaš uređaj ne funkcioniše ispravno ili uopšte ne funkcioniše, proverite sledeće pre pozivanja servisnog centra kompanije LG Electronics.

## Poruke o grešci

Simptomi	Mogući uzrok i rešenje
IE GREŠKA NA ULAZU	<b>Dovod vode nije odgovarajuć na toj lokaciji. Voda ne ulazi u uređaj ili ulazi polako.</b> <ul style="list-style-type: none"> <li>• Proverite drugu slavinu u kući.</li> </ul>
	<b>Slavina za dovod vode nije u potpunosti otvorena. Voda ne ulazi u uređaj ili ulazi polako.</b> <ul style="list-style-type: none"> <li>• U potpunosti otvorite slavinu.</li> </ul>
	<b>Dovodna creva za vodu su presavijena.</b> <ul style="list-style-type: none"> <li>• Ispravite crevo ili ponovo postavite crevo za ulaz vode.</li> </ul>
	<b>Filteri dovodnih creva su zapušeni.</b> <ul style="list-style-type: none"> <li>• Pregledajte i očistite ventil za dovod vode nakon zatvaranja slavina i uklanjanja spojeva creva na mašinu za pranje veša.</li> </ul>
UE GREŠKA ZBOG DISBALANSA	<b>Uređaj ima sistem koji detektuje i ispravlja disbalans uređaja.</b> <ul style="list-style-type: none"> <li>• Odeća je možda previše vlažna na kraju ciklusa; prerasporedite količinu da biste omogućili ispravno centrifugiranje. Zatvorite vrata i pritisnite dugme <b>Pokretanje/Pauza</b>. Može biti potrebno malo vremena pre nego što uređaj pokrene centrifugu. Vrata moraju biti zaključana pre aktiviranja centrifuge.</li> </ul>
	<b>Količina veša je premala. Ovaj sistem će možda da prekine centrifugiranje ili čak da prekine ciklus centrifugiranja u potpunosti ako se pojedinačni teški predmeti (npr. prostirka za kupatilo, bade mantil itd.) ubace u mašinu.</b> <ul style="list-style-type: none"> <li>• Dodajte 1 ili 2 slična komada odeće ili manje komade odeće da biste pomogli u balansiranju količine veša. Zatvorite vrata i pritisnite dugme <b>Pokretanje/Pauza</b>. Može biti potrebno nekoliko trenutaka pre nego što uređaj pokrene centrifugu. Uređaj mora biti zaključan pre nego što se centrifuga može aktivirati.</li> </ul>
QE GREŠKA NA IZLAZU ZA VODU	<b>Odvodno crevo je presavijeno ili zapušeno. Voda iz uređaja se ne izbacuje ili se izbacuje sporo.</b> <ul style="list-style-type: none"> <li>• Očistite i ispravite odvodno crevo.</li> </ul>

Simptomi	Mogući uzrok i rešenje
<b>DE</b> <b>GREŠKA NA IZLAZU ZA VODU</b>	<b>Odvodni filter je zapušen.</b> <ul style="list-style-type: none"> <li>• Proverite i očistite odvodni filter.</li> </ul>
<b>dE dE l dE2 dE4</b> <b>GREŠKA NA VRATIMA</b>	<b>Senzor vrata je u kvaru.</b> <ul style="list-style-type: none"> <li>• Pozovite servisni centar kompanije LG. Možete da pronađete broj telefona svog lokalnog servisnog centra kompanije LG u garantnom listu.</li> </ul>
<b>EE</b> <b>GREŠKA KONTROLE</b>	<b>To je greška u upravljanju.</b> <ul style="list-style-type: none"> <li>• Izvadite utikač za napajanje iz utičnice i pozovite servisni centar.</li> </ul>
<b>LE</b> <b>GREŠKA ZBOG ZAKLJUČANOG MOTORA</b>	<b>Preopterećenje motora.</b> <ul style="list-style-type: none"> <li>• Ostavite uređaj na 30 minuta dok se motor ne ohladi, a zatim ponovo pokrenite ciklus.</li> </ul>
<b>FE</b> <b>GREŠKA ZBOG PRELIVANJA</b>	<b>Voda se preliva zbog moguće neispravnog ventila za vodu.</b> <ul style="list-style-type: none"> <li>• Zatvorite slavinu za vodu. Isključite utikač za napajanje. Pozovite servisni centar.</li> </ul>
<b>PE</b> <b>GREŠKA SENZORA PRITISKA</b>	<b>Senzor nivoa vode je u kvaru.</b> <ul style="list-style-type: none"> <li>• Zatvorite slavinu za vodu. Isključite utikač za napajanje. Pozovite servisni centar.</li> </ul>
<b>u5</b> <b>GREŠKA SENZORA VIBRACIJA</b>	<b>Senzor vibracija je u kvaru.</b> <ul style="list-style-type: none"> <li>• Pozovite servisni centar.</li> </ul>
<b>FF</b> <b>KVAR ZBOG ZAMRZAVANJA</b>	<b>Da li je smrznuto dovodno/odvodno crevo ili pumpa za izbacivanje vode?</b> <ul style="list-style-type: none"> <li>• Isporučite toplu vodu u bubanj da biste odmrzli odvodno crevo i odvodnu pumpu. Pokrijte dovodno crevo vlažnim i toplim peškirom.</li> </ul>
<b>RE</b> <b>CURENJE VODE</b>	<b>Voda curi.</b> <ul style="list-style-type: none"> <li>• Pozovite servisni centar.</li> </ul>
<b>PF</b> <b>KVAR NAPAJANJA</b>	<b>Tokom rada može da dođe do kvara napajanja ili nepravilnog snabdevanja strujom.</b> <ul style="list-style-type: none"> <li>• Pritisnite dugme <b>Pokretanje/Pauza</b> da biste ponovo pokrenuli ciklus.</li> </ul>

## Poruke o grešci u vezi sa funkcijom ezDispense

Simptomi	Mogući uzrok i rešenje
E d l ezDispense GREŠKA 1	<b>Količina tečnog deterdženta u odeljku za deterdžent se nije smanjila. Nakon sipanja deterdženta u odeljak za deterdžent, ostavljen je dugo vremena i deterdžent se stvrdnuo.</b> <ul style="list-style-type: none"> <li>• Temeljno očistite odeljak za deterdžent, napunite ga tečnim deterdžentom, postavite ga u posudu i pokrenite ciklus pranja. Ako se neprekidno prikazuje E d l, pozovite servisni centar.</li> </ul>
E d2 ezDispense GREŠKA 2	<b>Količina tečnog deterdženta u odeljku za deterdžent se nije smanjila.</b> <ul style="list-style-type: none"> <li>• Pozovite servisni centar.</li> </ul>
E d3 ezDispense GREŠKA 3	<b>Količina omekšivača u odeljku za tečni omekšivač ili odeljku za tečni deterdžent nije se smanjila. Nakon sipanja omekšivača u odeljak za tečni omekšivač ili odeljak za tečni deterdžent, ostavljen je dugo da stoji i omekšivač se stvrdnuo.</b> <ul style="list-style-type: none"> <li>• Temeljno očistite odeljak za tečni omekšivač ili odeljak za tečni deterdžent, napunite ga tečnim omekšivačem, postavite ga u posudu i pokrenite ciklus pranja. Ako se neprekidno prikazuje E d3, pozovite servisni centar.</li> </ul>
E d4 ezDispense GREŠKA 4	<b>Količina tečnog omekšivača u odeljku za tečni omekšivač ili tečni deterdžent nije se smanjila.</b> <ul style="list-style-type: none"> <li>• Pozovite servisni centar.</li> </ul>
E d5 ezDispense GREŠKA 5	<b>Količina tečnog deterdženta ili omekšivača u odeljku za tečni omekšivač ili tečni deterdžent nije se smanjila.</b> <ul style="list-style-type: none"> <li>• Pozovite servisni centar.</li> </ul>
Pn ezDispense GREŠKA OTVORENO	<b>Mašina za pranje je radila bez potpunog zatvaranja posude. Posuda je otvorena tokom rada mašine.</b> <ul style="list-style-type: none"> <li>• U potpunosti zatvorite posudu guranjem. Ako se neprekidno prikazuje Pn, pozovite servisni centar.</li> </ul>

## Zvukovi koje možete začuti

Simptomi	Mogući uzrok i rešenje
Klepetanje i zveketanje	<b>Strani predmeti kao što su ključevi, novčići ili zihernadle možda su u bubnju.</b> <ul style="list-style-type: none"> <li>• Zaustavite uređaj, proverite da li u bubnju ima stranih predmeta. Ako se buka nastavi nakon što se uređaj restartuje, pozovite servis.</li> </ul>
Glasan tup zvuk	<b>Velike količine odeće mogu da proizvedu glasan tup zvuk. To je uglavnom normalno.</b> <ul style="list-style-type: none"> <li>• Ako se zvuk i dalje čuje, uređaj verovatno nije uravnotežen. Zaustavite ga i prerasporedite količinu odeće.</li> </ul>

Simptomi	Mogući uzrok i rešenje
Glasan tup zvuk	<p><b>Odeća možda nije dobro raspoređena.</b></p> <ul style="list-style-type: none"> <li>• Pauzirajte program i preraspodelite količinu odeće nakon što se vrata otključaju.</li> </ul>
Vibrirajući zvuk	<p><b>Ambalažni materijali nisu uklonjeni.</b></p> <ul style="list-style-type: none"> <li>• Uklonite ambalažne materijale.</li> </ul>
	<p><b>Odeća možda nije ujednačeno raspoređena u bubnju.</b></p> <ul style="list-style-type: none"> <li>• Pauzirajte program i preraspodelite količinu odeće nakon što se vrata otključaju.</li> </ul>
	<p><b>Ne naležu sve nožice za nivelisanje čvrsto i ujednačeno na pod.</b></p> <ul style="list-style-type: none"> <li>• Pogledajte uputstva za <b>Nivelisanje uređaja</b> da biste podesili nivelisanje uređaja.</li> </ul>
	<p><b>Pod nije dovoljno čvrst.</b></p> <ul style="list-style-type: none"> <li>• Proverite da li je pod čvrst i da se ne ugiba. Pogledajte odeljak <b>Zahtevi u vezi sa mestom instalacije</b> da biste izabrali odgovarajuću lokaciju.</li> </ul>

## Rad

Simptomi	Mogući uzrok i rešenje
Voda curi.	<p><b>Odvodne cevi u kući su zapušene.</b></p> <ul style="list-style-type: none"> <li>• Otpušite otpadne cevi. Pozovite vodoinstalatera ako je potrebno.</li> </ul>
	<p><b>Curenje je izazvano nepravilnom instalacijom odvodnog creva ili zapušeni odvodnim crevom.</b></p> <ul style="list-style-type: none"> <li>• Očistite i ispravite odvodno crevo. Redovno proveravajte i čistite odvodni filter.</li> </ul>
	<p><b>Poklopac filtera odvodne pumpe nije ispravno postavljen.</b></p> <ul style="list-style-type: none"> <li>• Ponovo postavite filter odvodne pumpe.</li> </ul>
Uređaj ne radi.	<p><b>Kontrolna tabla se isključila zbog neaktivnosti.</b></p> <ul style="list-style-type: none"> <li>• Ovo je normalno. Pritisnite dugme <b>Napajanje</b> da biste uključili uređaj.</li> </ul>
	<p><b>Uređaj je isključen iz napajanja.</b></p> <ul style="list-style-type: none"> <li>• Postarajte se da je kabl čvrsto umetnut u funkcionalnu utičnicu.</li> </ul>
	<p><b>Dovod vode je isključen.</b></p> <ul style="list-style-type: none"> <li>• Potpuno zavrните slavinu za dovod vode.</li> </ul>
	<p><b>Komande nisu pravilno podešene.</b></p> <ul style="list-style-type: none"> <li>• Postarajte se da je program ispravno podešen. Zatvorite vrata i pritisnite dugme <b>Pokretanje/Pauza</b>.</li> </ul>

Simptomi	Mogući uzrok i rešenje
Uređaj ne radi.	<b>Vrata su otvorena.</b> <ul style="list-style-type: none"> <li>Zatvorite vrata i postarajte se da ništa nije zahvaćeno vratima što bi sprečilo njihovo zatvaranje.</li> </ul>
	<b>Automatski prekidač / osigurač je pokrenut/pregoreo.</b> <ul style="list-style-type: none"> <li>Proverite automatske prekidače / osigurače u domu. Zamenite osigurače ili resetujte prekidač. Uređaj treba da se nalazi na zasebnom kolu. Uređaj će nastaviti program tamo gde je zaustavljen kada se napajanje ponovo aktivira.</li> </ul>
	<b>Komanda mora da se resetuje.</b> <ul style="list-style-type: none"> <li>Pritisnite dugme <b>Napajanje</b>, zatim ponovno izaberite željeni program i pritisnite dugme <b>Pokretanje/Pauza</b>.</li> </ul>
	<b>Dugme Pokretanje/Pauza nije pritisnuto nakon podešavanja programa.</b> <ul style="list-style-type: none"> <li>Pritisnite dugme <b>Napajanje</b>, zatim ponovno izaberite željeni program i pritisnite dugme <b>Pokretanje/Pauza</b>. Uređaj se isključuje ako se dugme <b>Pokretanje/Pauza</b> ne pritisne u određenom vremenu.</li> </ul>
	<b>Izuzetno nizak pritisak vode.</b> <ul style="list-style-type: none"> <li>Proverite drugu slavinu u kući da utvrdite da li je pritisak vode u kući prikladan.</li> </ul>
	<b>Uređaj zagreva vodu ili proizvodi paru.</b> <ul style="list-style-type: none"> <li>Bubanj će možda privremeno da prestane sa radom tokom određenih ciklusa, dok se voda bezbedno zagreva do podešene temperature.</li> </ul>
Uređaj se zaustavlja na nekoliko minuta, a zatim se restartuje.	<b>Uređaj za zaštitu motora je aktiviran da bi se sprečilo pregrevanje motora.</b> <ul style="list-style-type: none"> <li>To je normalno. Ako je uređaj za zaštitu motora aktiviran, uređaj će prestati da radi nekoliko minuta, a zatim će ponovo početi da radi.</li> </ul>
Tasteri možda neće pravilno funkcionisati.	<b>Opcija Child Lock (Zaključavanje zbog dece) je aktivirana.</b> <ul style="list-style-type: none"> <li>Deaktivirajte opciju <b>Child Lock (Zaključavanje zbog dece)</b> ako je potrebno.</li> </ul>
Vrata se ne otvaraju.	<b>Vrata ne mogu da se otvore zbog bezbednosnih razloga nakon što se uređaj pokrene.</b> <ul style="list-style-type: none"> <li>Ovo je normalno. Možete bezbedno da otvorite vrata nakon što se signal  isključi.</li> </ul>
Uređaj se ne puni pravilno.	<b>Filter za dovod vode je zapušten.</b> <ul style="list-style-type: none"> <li>Proverite da li ulazni filteri na ventilima za punjenje nisu zapušteni.</li> </ul>
	<b>Ulazna creva su možda savijena.</b> <ul style="list-style-type: none"> <li>Proverite da li ulazna creva nisu savijena ili zapušena.</li> </ul>
	<b>Nedovoljan dovod vode.</b> <ul style="list-style-type: none"> <li>Proverite da li su slavine za vruću i hladnu vodu uključene do kraja.</li> </ul>



Simptomi	Mogući uzrok i rešenje
Uređaj se ne puni pravilno.	<p><b>Creva za snabdevanje vrućom i hladnom vodom su obrnuto postavljena.</b></p> <ul style="list-style-type: none"> <li>• Proverite spojeve creva za snabdevanje vodom.</li> </ul>
Uređaj ne izbacuje vodu.	<p><b>Savijeno odvodno crevo.</b></p> <ul style="list-style-type: none"> <li>• Proverite da li odvodno crevo nije savijeno.</li> </ul>
	<p><b>Odvodno crevo se nalazi na visini većoj od 1 m iznad poda.</b></p> <ul style="list-style-type: none"> <li>• Postarajte se da odvodno crevo nije na visini većoj od 1 m iznad dna uređaja.</li> </ul>
Deterdžent se ne dozira u potpunosti ili se uopšte ne dozira.	<p><b>Koristi se prevelika količina deterdženta.</b></p> <ul style="list-style-type: none"> <li>• Sledite smernice proizvođača deterdženta.</li> </ul>
	<p><b>Filter odvodne pumpe je možda blokiran.</b></p> <ul style="list-style-type: none"> <li>• Očistite odvodni filter.</li> </ul>
Vreme ciklusa je duže nego što je uobičajeno.	<p><b>Količina veša je previše mala.</b></p> <ul style="list-style-type: none"> <li>• Dodajte više predmeta da omogućite da uređaj ostvari balans što se tiče količine veša.</li> </ul>
	<p><b>Teški predmeti se mešaju sa lakšim predmetima.</b></p> <ul style="list-style-type: none"> <li>• Uvek se trudite da perete predmete slične težine da biste omogućili da uređaj ujednačeno raspodeljuje težinu količine veša za centrifugiranje.</li> </ul>
	<p><b>Veš nije dobro raspoređen.</b></p> <ul style="list-style-type: none"> <li>• Ručno preraspodelite količinu veša ako se predmeti zapetljaju.</li> </ul>
Završetak ciklusa je odložen	<p><b>Detektovan je disbalans ili je uključen program za uklanjanje pene.</b></p> <ul style="list-style-type: none"> <li>• Ovo je normalna pojava. Preostalo vreme prikazano na ekranu je samo procenjeno trajanje. Stvarno preostalo vreme se možda razlikuje.</li> </ul>

## Učinak

Simptomi	Mogući uzrok i rešenje
Slabo uklanjanje fleka	<p><b>Prethodno ukorenjene fleke.</b></p> <ul style="list-style-type: none"> <li>• Veš koji je prethodno opran može imati mrlje koje su tvrdokorne. Ove mrlje su teške za uklanjanje i zahtevaju ručno pranje ili predobradu da bi se pomoglo u uklanjanju mrlja.</li> </ul>
Fleke	<p><b>Izbeljivač ili omekšivač se doziraju previše rano.</b></p> <ul style="list-style-type: none"> <li>• Odeljak dozirne posude je prepunjen. Zbog toga se izbeljivač ili omekšivač brzo doziraju. Uvek izmerite izbeljivač ili omekšivač da biste sprečili prepunjavanje.</li> <li>• Polako zatvorite dozirnu posudu za deterdžent.</li> </ul>

Simptomi	Mogući uzrok i rešenje
Fleke	<b>Izbeljivač ili omekšivač su dodati direktno u odeću u bubnju.</b> <ul style="list-style-type: none"> <li>Uvek koristite dozirne posude za deterdžent da se postarate da se izbeljivač ili omekšivač pravilno doziraju u odgovarajuće vreme programa.</li> </ul>
	<b>Odeća nije pravilno razvrstana.</b> <ul style="list-style-type: none"> <li>Uvek perite veš tamnih boja odvojeno od veša svetlih boja i belog veša da sprečite gubljenje boja.</li> <li>Nikada nemojte da perete veoma zaprljan veš sa blago zaprljanim vešom.</li> </ul>
Gužvanje	<b>Uređaj nije brzo ispražnjen.</b> <ul style="list-style-type: none"> <li>Uvek uklonite odeću iz uređaja čim se program završi.</li> </ul>
	<b>Uređaj je prekomerno napunjen.</b> <ul style="list-style-type: none"> <li>Uređaj može u potpunosti da se napuni, ali bubanj ne sme da bude napunjen vešom do vrha. Vrata uređaja treba lako da se zatvore.</li> </ul>
	<b>Creva za snabdevanje vrućom i hladnom vodom su obrnuto postavljena.</b> <ul style="list-style-type: none"> <li>Ispiranje vrućom vodom može da dovede do gužvanja odeće. Proverite spojeve creva za snabdevanje.</li> </ul>
	<b>Brzina centrifuge je možda prevelika.</b> <ul style="list-style-type: none"> <li>Postavite brzinu centrifuge prema vrsti odeće.</li> </ul>

## Neprijatni miris

Simptomi	Mogući uzrok i rešenje
Miris ustajalosti ili buđi u uređaju	<b>Unutrašnjost bubnja nije pravilno očišćena.</b> <ul style="list-style-type: none"> <li>Redovno pokrećite funkciju <b> Tub Clean (Čišćenje bubnja)</b>.</li> </ul>
	<b>Mirisi mogu da se pojave i ako odvodno crevo nije dobro namešteno što izaziva zadržavanje vode (voda se vraća nazad u uređaj).</b> <ul style="list-style-type: none"> <li>Prilikom postavljanja odvodnog creva, pazite da se ono ne savije ili zapuši.</li> </ul>
	<b>Ako se posuda za deterdžent ne čisti redovno, mogu da se jave mirisi usled pojave buđi ili stranih materija.</b> <ul style="list-style-type: none"> <li>Izvadite i očistite posudu za deterdžent, naročito vrh i dno otvora posude.</li> </ul>

## ezDispense

Simptomi	Mogući uzrok i rešenje
Alarm za dopunu nastavlja da se prikazuje kada se deterdžent/omekšivač dodaju.	<p><b>Na senzoru nivoa tečnosti ima naslaga deterdženta/omekšivača.</b></p> <ul style="list-style-type: none"> <li>Otvorite poklopce odeljka i očistite unutrašnjost odeljaka <b>ezDispense</b> toplom vodom. Koristite meku četku da uklonite ostatke. Ako se <b>Alarm za dopunu</b> prikazuje neprekidno, pozovite servisni centar.</li> </ul>
	<p><b>Količina deterdženta/omekšivača nije dovoljna da bi je senzor otkrio.</b></p> <ul style="list-style-type: none"> <li>Napunite deterdžent/omekšivač do linije <b>MAX</b> u odeljku.</li> </ul>
Dozirano je previše/ premalo deterdženta ili omešivača.	<p><b>Podrazumevano podešavanje količina za doziranje možda mora da se izmeni.</b></p> <ul style="list-style-type: none"> <li>Proverite i promenite podrazumevano podešavanje količina za doziranje.</li> </ul>
Funkcija ezDispense ne dozira deterdžent/omekšivač.	<p><b>Funkcija ezDispense je isključena.</b></p> <ul style="list-style-type: none"> <li>Uključite funkciju <b>ezDispense</b>.</li> </ul>
	<p><b>Ventilacioni otvori su blokirani.</b></p> <ul style="list-style-type: none"> <li>Očistite toplom vodom ventilacione otvore za poklopce na odeljcima.</li> </ul>
	<p><b>Deterdžent ili omešivač u odeljcima ezDispense se stvrdnuo.</b></p> <ul style="list-style-type: none"> <li>Očistite odeljke <b>ezDispense</b> i zamenite deterdžent ili omešivač.</li> </ul>
Ima pene u ciklusu za ispiranje i preostalog deterdženta na odeći nakon pranja.	<p><b>Deterdžent je korišćen tokom ispiranja.</b></p> <ul style="list-style-type: none"> <li>Proverite da li je deterdžent/omekšivač ispravno nasut. (desno: deterdžent/levo: omešivač)</li> </ul>
Nakon pranja, na odeći ima prljavštine.	<p><b>Morate da očistite unutrašnjost sistema ezDispense.</b></p> <ul style="list-style-type: none"> <li>Kada koristite oba dozatora za tečni deterdžent, obavezno unapred pokrenite funkciju <b>ezDispense Nozzle Clean (ezDispense čišćenje dozatora i mlaznica)</b>.</li> </ul>
Deterdžent, omešivač curi preko poklopca odeljaka ezDispense.	<p><b>Morate da namestite odeljak ezDispense u horizontalni položaj.</b></p> <ul style="list-style-type: none"> <li>Do curenja dolazi kada je odeljak <b>ezDispense</b> nagnut. Polako gurnite odeljak <b>ezDispense</b> napolje ili unutra pomoću obe ruke radi bezbednosti.</li> </ul>
	<p><b>Poklopac nije potpuno zatvoren.</b></p> <ul style="list-style-type: none"> <li>Čvrsto zatvorite poklopce odeljaka <b>ezDispense</b>. Budite pažljivi da ne izgubite poklopce.</li> </ul>

## Wi-Fi

Simptomi	Mogući uzrok i rešenje
<b>Vaš aparat i pametni telefon nisu priključeni na Wi-Fi mrežu.</b>	<b>Lozinka za Wi-Fi mrežu na koju pokušavate da se priključite nije ispravna.</b> <ul style="list-style-type: none"> <li>• Pronađite Wi-Fi mrežu na koju je priključen vaš pametni telefon i uklonite je, a zatim registrujte svoj uređaj na <b>LG ThinQ</b>.</li> </ul>
	<b>Mobilni podaci na vašem pametnom telefonu su uključeni.</b> <ul style="list-style-type: none"> <li>• Isključite opciju <b>Mobilni podaci</b> na svom pametnom telefonu i registrujte uređaj pomoću Wi-Fi mreže.</li> </ul>
	<b>Naziv bežične mreže (SSID) nije ispravno podešen.</b> <ul style="list-style-type: none"> <li>• Naziv bežične mreže (SSID) treba da se sastoji od kombinacije latiničnih slova i brojeva. (Nemojte da koristite posebne znakove).</li> </ul>
	<b>Frekvencija rutera nije 2,4 GHz.</b> <ul style="list-style-type: none"> <li>• Podržani su samo ruteri čija je frekvencija 2,4 GHz. Podesite bežični ruter na 2,4 GHz i priključite uređaj na bežični ruter. Da biste proverili frekvenciju rutera, obratite se provajderu internet usluga ili proizvođaču rutera.</li> </ul>
	<b>Udaljenost između uređaja i bežičnog rutera je suviše velika.</b> <ul style="list-style-type: none"> <li>• Ako je udaljenost između uređaja i bežičnog rutera suviše velika, signal može da bude suviše slab i veza možda neće biti ispravno konfigurisana. Stavite ruter bliže uređaju.</li> </ul>

## Korisnička služba i servis

Obratite se centru za informisanje korisnika kompanije LG Electronics.

- Da biste pronašli ovlašćene servisere kompanije LG Electronics, posetite naš veb-sajt na **www.lg.com** i sledite uputstva navedena tamo.
- Ne preporučuje se da sami vršite popravke jer to može da dovede do dalje štete na uređaju i poništi garanciju.
- Rezervni delovi navedeni u Uredbi 2019/2023 dostupni su u minimalnom trajanju od 10 godina.



Ovaj dokument je originalno proizveden i objavljen od strane proizvođača, brenda LG, i preuzet je sa njihove zvanične stranice. S obzirom na ovu činjenicu, Tehnoteka ističe da ne preuzima odgovornost za tačnost, celovitost ili pouzdanost informacija, podataka, mišljenja, saveta ili izjava sadržanih u ovom dokumentu.

Napominjemo da Tehnoteka nema ovlašćenje da izvrši bilo kakve izmene ili dopune na ovom dokumentu, stoga nismo odgovorni za eventualne greške, propuste ili netačnosti koje se mogu naći unutar njega. Tehnoteka ne odgovara za štetu nanесenu korisnicima pri upotrebi netačnih podataka. Ukoliko imate dodatna pitanja o proizvodu, ljubazno vas molimo da kontaktirate direktno proizvođača kako biste dobili sve detaljne informacije.

Za najnovije informacije o ceni, dostupnim akcijama i tehničkim karakteristikama proizvoda koji se pominje u ovom dokumentu, molimo posetite našu stranicu klikom na sledeći link:

<https://tehnoteka.rs/p/lg-masina-za-pranje-vesa-f4wr711s3ha-akcija-cena/>